

# Vitaquick®

## Use and care instructions Gebrauchs- und Pflegeanleitung

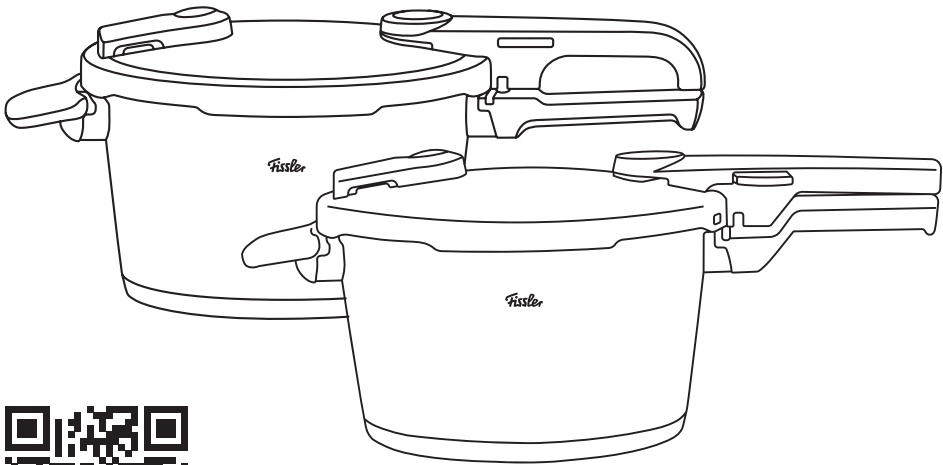

- ご使用前に必ずこの取扱説明書をよくお読みの上、正しくお使いください。
- また、本書は必ずお手元に保管してください。



# Fissler

- DE Fissler Schnellkochgeräte sind nach EU Druckgeräterichtlinie 2014/68/EU geprüft.
- EN Fissler pressure cookers are tested in accordance with the Pressure Equipment Directive 2014/68/EU of the EU.
- JP フィスラーの圧力鍋には、安全であると認められた製品にだけ提供される二つのマークがついています。皆様に安心してお使いいただくための目印です。



PSCマーク

消費生活用製品安全法で指定された特定製品の安全基準に適合したことを示すマークです。



SGマーク

このマークは、家庭用圧力鍋の欠陥によって発生した人身事故に対する補償制度です。



Quick-Guide

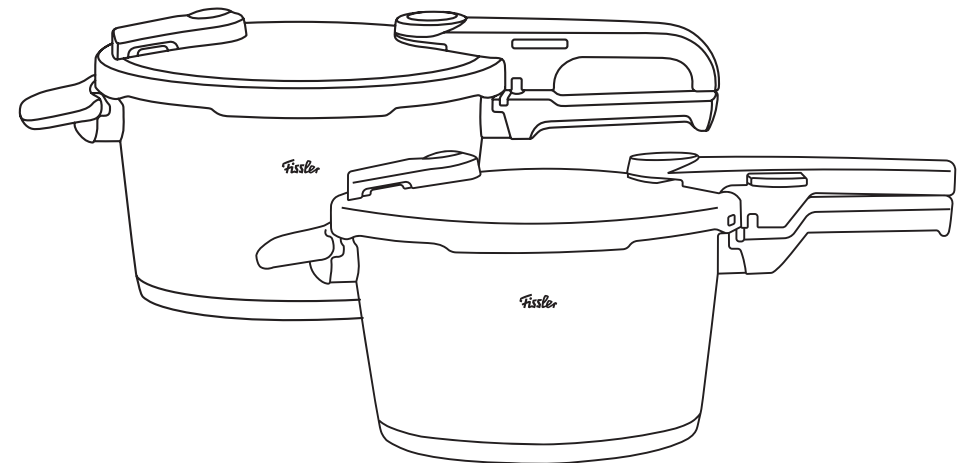

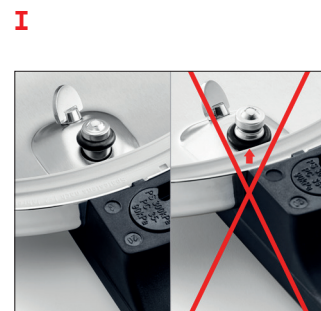
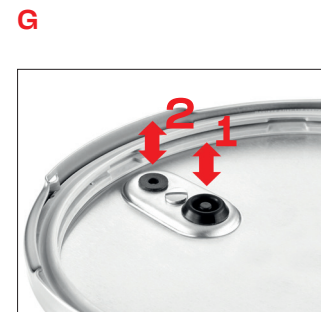
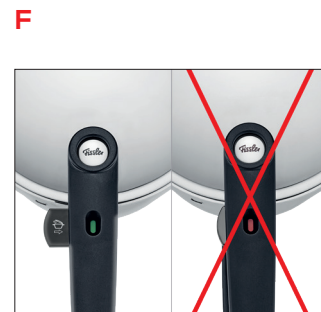
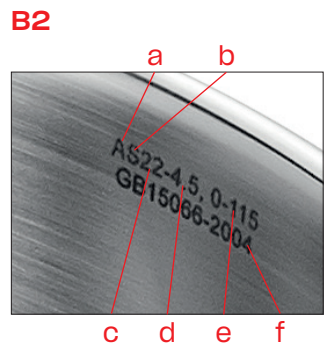
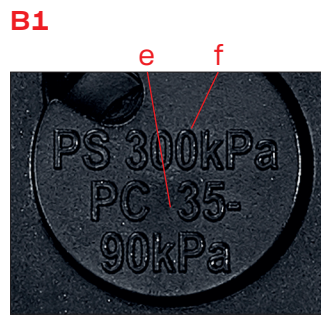
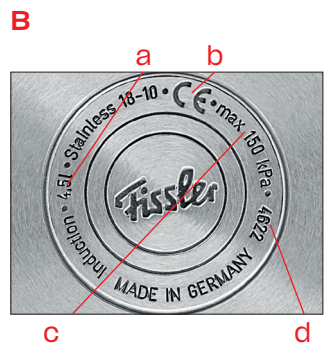

O



Q



R



S



T



U



V



W



X



Y-1



18 cm  
600-000-18-795  
22 cm  
600-000-22-795  
26 cm  
600-000-26-795

Y-2



1  
18 cm  
610-100-02-850  
22 cm  
2,5 L / 2.6 QT  
610-300-02-850  
22 cm 3,5; 4,5;  
6,0 L / 3.7; 4.8;  
6.3 QT  
610-300-04-850  
26 cm 4,0 L /  
4.2 QT  
610-700-04-850  
26 cm 8,0; 10,0 L  
/ 8.5 QT / 10.6 QT  
610-700-08-850

Y-3



18 cm  
2,5 L / 2.6 QT  
610-110-02-840  
22 cm  
2,5 L / 2.6 QT  
610-310-02-840  
22 cm 3,5; 4,5;  
6,0 L / 3.7; 4.8;  
6.3 QT  
610-310-04-840  
26 cm 4,0 L /  
4.2 QT  
610-710-04-840  
26 cm 8,0; 10,0 L  
/ 8.5 QT / 10.6 QT  
610-710-08-840

Y-4



1  
600-030-11-770  
2  
620-000-11-770

2  
18cm  
2,5 L / 2.6 QT  
620-100-02-850  
22cm  
2,5 L / 2.6 QT  
620-300-02-850  
22cm 3,5; 4,5;  
6,0 L / 3.7; 4.8;  
6.3 QT  
620-300-04-850  
26cm 4,0 L /  
4.2 QT  
620-700-04-850  
26 cm 8,0; 10,0 L  
/ 8.5 QT / 10.6 QT  
620-700-08-850



Y-5



Y-6



Y-7



Y-8



Y-9



Y-10



Y-11



Y-12



600-030-00-700

011-631-00-750

600-000-00-712

600-000-01-706

Z-1



Z-2



Z-3



Z-4



18 cm

610-100-00-800

22 cm

610-300-00-800

26 cm

610-700-00-800

22 cm

610-300-00-820

26 cm

610-700-00-820

18 cm

001-104-18-200

22 cm

001-104-22-200

26 cm

001-104-26-200

22 cm

632-000-22-700

26 cm

632-000-26-700

## Abbildung A

1. Einsatz inkl. Dreibein zum Dämpfen
2. Gegengriff
3. Öffnungen zum Dampfaustritt (Kochventil-Einheit)
4. Kochventil-Einheit
5. Kochanzeige mit 2 Ringen
6. Öffnungen zum Dampfaustritt (Deckelstiel)
7. Bedientaste
8. Verriegelungsanzeige
9. Deckelstiel
10. Mess-Skala mit Füllstandsmarkierung
11. Topfstiel
12. Aufsetzorientierung Topf
13. Flammschutz
14. Aufsetzorientierung Deckel
15. Konischer Topfkörper
16. Superthermic Boden
17. Rollmembrane
18. Ventilsitzdichtung
19. O-Ring für Kochventil-Einheit
20. Sicherheitsnocken
21. Fissler Euromatic
22. Befestigungsschraube zum Deckelstiel
23. Dichtungsring
24. Schraube zur Befestigung der Kochventil-Einheit

## Abbildung B/B1

- a. Nenninhalt (entspricht nicht dem Nutzinhalt)
- b. CE-Kennzeichen (erklärt Übereinstimmung des Geräts mit der EU Richtlinie für Dampfdrucktöpfe)
- c. Maximaler Betriebsdruck (max. zulässiger Regeldruck des Kochventils)

- d. Herstellungsdatum (Kalenderwoche/Jahr)
- e. PC > beschreibt den Kochbetriebsdruck, siehe Kapitel 5 „Wahl der Garstufe“
- f. PS > beschreibt den höchstzulässigen Druck

## Abbildung B2

Norm (erklärt Übereinstimmung des Geräts mit der GB 15066-2004, gilt nur für China)

- a. Drehtyp
- b. mehrschichtiger Bodenverbund
- c. Innendurchmesser
- d. Nenninhalt (entspricht nicht dem Nutzinhalt)
- e. Nennbetriebsdruckbereich / Nominaldruckbereich
- f. Nummer der Norm GB 15066-2004

## Abbildung Y – Z

- Y-1: Dichtungsring  
 Y-2: Topfstiel  
 Y-3: Gegengriff  
 Y-4: Deckelstiel  
 Y-5: Rollmembrane  
 Y-6: O-Ring für Kochventil  
 Y-7: Ventilsitzdichtung  
 Y-8: O-Ring zur Euromatic  
 Y-9: Kochventil-Einheit  
 Y-10: Euromatic komplett  
 Y-11: Befestigungsschraube zum Deckelstiel mit Flachdichtung  
 Y-12: Dichtungs-Set: Rollmembrane, O-Ring für Kochventil, Ventilsitzdichtung  
 Z-1: Einsatz gelocht inkl. Dreibein  
 Z-2: Einsatz ungelocht inkl. Dreibein  
 Z-3: Glasdeckel  
 Z-4: Metalldeckel

DE

EN

FR

ES

IT

NL

RU

GR

TR

KO

ZH

JA

PL

CZ

SR

HR

HU

SK

SL

RO

BL

AR

9

**Figure A**

1. Insert and tripod for steaming (not included with all models)
2. Helper handle
3. Openings for steam to escape (pressure regulator)
4. Pressure regulator
5. Cooking indicator with 2 rings
6. Openings for steam to escape (lid handle)
7. Control button
8. Locking indicator
9. Lid handle
10. Measuring scale with volume markings
11. Pot handle
12. Pot positioning aid
13. Flame guard
14. Lid positioning aid
15. Conical pot body
16. Superthermic base
17. Rolling diaphragm
18. Valve seat seal
19. O-ring for pressure regulator
20. Safety cam
21. Fissler Euromatic
22. Fastening screw for lid handle
23. Sealing ring
24. Screw for fastening pressure regulator

**Figure B/B1**

- a. Nominal capacity (does not correspond to the usable capacity)
- b. CE mark (declares compliance of the device with EU Directive for pressure cookers)
- c. Maximum operating pressure (max. permissible control pressure of pressure regulator)
- d. Date of manufacture (calendar week/ year)
- e. PC > describes cooking operating pressure; see chapter 5 "Selecting the Cooking Level"
- f. PS > describes maximum permissible pressure

**Figure B2**

- Standard (declares compliance of device with GB 15066-2004; applicable to China only)
- a. Rotation type
  - b. Multi-layer base structure
  - c. Inner diameter
  - d. Nominal capacity (does not correspond to the usable capacity)
  - e. Nominal operating pressure range / nominal pressure range
  - f. Standard number GB 15066-2004

**Figure Y - Z**

- Y-1: Sealing ring  
 Y-2: Pot handle  
 Y-3: Helper handle  
 Y-4: Lid handle  
 Y-5: Rolling diaphragm  
 Y-6: O-ring for pressure regulator  
 Y-7: Valve seat seal  
 Y-8: O-ring for Euromatic  
 Y-9: Pressure regulator  
 Y-10: Euromatic complete  
 Y-11: Fastening screw for the lid handle with flat gasket  
 Y-12: Seal set: rolling diaphragm, O-ring for pressure regulator, valve seat seal
- Z-1: Perforated insert with tripod  
 Z-2: Non-perforated insert with tripod  
 Z-3: Glass lid  
 Z-4: Metal lid
- (Z-1 - Z-4 not included with all models)

**Illustration A**

1. Panier avec trépied pour cuisson à la vapeur
2. Contre-poignée
3. Ouvertures pour l'évacuation de la vapeur (soupape)
4. Soupape
5. Indicateur de cuisson avec 2 anneaux
6. Ouvertures pour l'évacuation de la vapeur (poignée du couvercle)
7. Touche de commande
8. Indicateur de verrouillage
9. Poignée du couvercle
10. Graduation avec repère du niveau de remplissage
11. Poignée de l'autocuiseur
12. Points d'orientation sur l'autocuiseur
13. Protection anti-flamme
14. Points d'orientation sur le couvercle
15. Autocuiseur de forme conique
16. Fond suprathermique
17. Membrane déroulante
18. Joint de siège de soupape
19. Joint torique pour soupape
20. Ergot de sécurité
21. Euromatic Fissler
22. Vis de fixation de la poignée du couvercle
23. Joint d'étanchéité
24. Vis de fixation de la soupape

**Illustrations B/B1**

- a. Capacité nominale (ne correspond pas à la capacité utilisable)
- b. Marquage CE (déclaration de conformité de l'appareil à la directive européenne relative aux autocuiseurs)
- c. Pression maximale (pression de commande maximale admise par la soupape)
- d. Date de fabrication (semaine civile/ année)
- e. PC > indique la pression de cuisson, voir chapitre 5 « Sélection du degré de cuisson »
- f. PS > indique la pression maximale

**Illustration B2**

- Norme (déclaration de conformité de l'appareil à la norme GB 15066-2004, applicable uniquement à la Chine)
- a. Type rotatif
  - b. Fond composite multicouche
  - c. Diamètre intérieur
  - d. Capacité nominale (ne correspond pas à la capacité utilisable)
  - e. Plage de pressions nominales de fonctionnement / plage de pressions nominales
  - f. Référence de la norme GB 15066-2004

**Illustrations Y - Z**

- Y-1 : Joint d'étanchéité  
 Y-2 : Poignée de l'autocuiseur  
 Y-3 : Contre-poignée  
 Y-4 : Poignée du couvercle  
 Y-5 : Membrane déroulante  
 Y-6 : Joint torique pour la soupape  
 Y-7 : Joint de siège de soupape  
 Y-8 : Joint torique pour l'Euromatic  
 Y-9 : Soupape  
 Y-10 : Euromatic complet  
 Y-11 : Vis de fixation pour poignée du couvercle avec joint plat  
 Y-12 : Kit de joints : membrane déroulante, joint torique pour la soupape, joint de siège de soupape
- Z-1 : Panier perforé avec trépied  
 Z-2 : Panier non perforé avec trépied  
 Z-3 : Couvercle en verre  
 Z-4 : Couvercle en métal

**Figura A**

1. Inserto incluyendo soporte para cocer al vapor
2. Asa opuesta
3. Aberturas para la salida de vapor (válvula de control de cocción)
4. Válvula de control de cocción
5. Indicador de cocción con 2 anillos
6. Aberturas para la salida de vapor (mango de la tapa)
7. Botón de mando
8. Indicador de bloqueo
9. Mango de la tapa
10. Escala de medición con marcas de llenado
11. Mango de la olla
12. Orientación de colocación de la olla
13. Protección antillamas
14. Orientación de colocación de la tapa
15. Cuerpo de olla cónico
16. Fondo supertérmico
17. Membrana de silicona
18. Junta de asiento de válvula
19. Junta tórica para la válvula de control de cocción
20. Levas de seguridad
21. Euromatic de Fissler
22. Tornillo de fijación del mango de la tapa
23. Junta
24. Tornillo para sujetar la válvula de control de cocción

**Figura B/B1**

- a. Volumen neto (distinto al volumen útil)
- b. Distintivo CE (indica que el producto cumple las directrices de la CE para ollas a presión)
- c. Máxima presión operativa (presión de control máx. permitida para la válvula de cocción)
- d. Fecha de fabricación (semana/año)
- e. PC > describe la presión de cocción, véase apartado 5 «Elección del nivel de cocción»
- f. PS > describe la presión máxima permitida

**Figura B2**

- Norma (indica que el producto cumple las directrices de la GB 15066-2004, se aplica solo a China)
- a. Tipo de rotación
  - b. Fondo multicapa
  - c. Diámetro interior
  - d. Volumen neto (distinto al volumen útil)
  - e. Rango de presión operativa nominal/ Rango de presión nominal
  - f. Número de la norma GB 15066-2004

**Figura Y - Z**

- Y-1: junta  
 Y-2: mango de la olla  
 Y-3: asa opuesta  
 Y-4: mango de la tapa  
 Y-5: membrana de silicona  
 Y-6: junta tórica para válvula de control de cocción  
 Y-7: junta de asiento de la válvula  
 Y-8: junta tórica para Euromatic  
 Y-9: válvula de control de cocción  
 Y-10: Euromatic completo  
 Y-11: tornillo de fijación para el mango de la tapa con junta plana  
 Y-12: juego de juntas: membrana de silicona, junta tórica para válvula de control de cocción, junta de asiento de válvula  
 Z-1: inserto perforado incluyendo soporte  
 Z-2: inserto sin perforar incluyendo soporte  
 Z-3: tapa de cristal  
 Z-4: tapa de metal

**Figura A**

1. Cestello incl. supporto per la cottura a vapore
2. Impugnatura laterale
3. Aperture di fuoriuscita del vapore (unità della valvola di cottura)
4. Unità della valvola di cottura
5. Indicatore di cottura con 2 anelli
6. Aperture di fuoriuscita del vapore (manico del coperchio)
7. Pulsante di comando
8. Indicatore di chiusura
9. Manico del coperchio
10. Scala graduata con indicazione della capacità
11. Manico della pentola
12. Orientamento per l'appoggio pentola
13. Parafiamma
14. Orientamento per l'appoggio coperchio
15. Corpo di forma conica
16. Fondo Superthermic
17. Membrana mobile
18. Guarnizione della sede valvola
19. Anello circolare per unità della valvola di cottura
20. Camme di sicurezza
21. Euromatic Fissler
22. Vite di fissaggio per il manico del coperchio
23. Guarnizione ad anello
24. Vite per il fissaggio dell'unità della valvola di cottura

**Figura B/B1**

- a. Capacità nominale (diversa dal volume utile totale)
- b. Marchio CE (dichiara la conformità dell'apparecchio alla direttiva UE per pentole a pressione)
- c. Pressione di esercizio massima (massima pressione di regolazione consentita della valvola di cottura)
- d. Data di produzione (settimana/anno)
- e. PC > describe la pressione di esercizio durante la cottura, si veda il capitolo 5 "Selezione del grado di cottura"
- f. PS > Describe la pressione massima consentita

**Figura B2**

- Norma (dichiara la conformità dell'apparecchio alla GB 15066-2004, vale solo per la Cina)
- a. Modello girevole
  - b. Fondo multistrato
  - c. Diametro interno
  - d. Capacità nominale (diversa dal volume utile totale)
  - e. Intervallo di pressione di esercizio nominale / Intervallo di pressione nominale
  - f. Codice della norma GB 15066-2004

**Figura Y - Z**

- Y-1: Guarnizione ad anello  
 Y-2: Manico della pentola  
 Y-3: Impugnatura laterale  
 Y-4: Manico del coperchio  
 Y-5: Membrana mobile  
 Y-6: Anello circolare per valvola di cottura  
 Y-7: Guarnizione della sede della valvola  
 Y-8: Guarnizione ad anello per Euromatic  
 Y-9: Unità della valvola di cottura  
 Y-10: Euromatic completo  
 Y-11: Vite di fissaggio per il manico del coperchio con guarnizione piatta  
 Y-12: Set di guarnizioni: membrana mobile, anello circolare per valvola di cottura, guarnizione della sede della valvola  
 Z-1: Cestello forato incl. supporto  
 Z-2: Cestello non forato incl. supporto  
 Z-3: Coperchio in vetro  
 Z-4: Coperchio in metallo

DE

EN

FR

ES

IT

NL

RU

GR

TR

KO

ZH

JA

PL

CZ

SR

HR

HU

SK

SL

RO

BL

AR

DE

EN

FR

ES

IT

NL

RU

GR

TR

KO

ZH

JA

PL

CZ

SR

HR

HU

SK

SL

RO

BL

AR

**Afbeelding A**

1. Inzet incl. beugel voor stomen
2. Tegengreep
3. Openingen voor de stoom (kookventiel-unit)
4. Kookventiel-unit
5. Kookindicator met 2 ringen
6. Openingen voor de stoom (greep van het deksel)
7. Bedieningsknop
8. Vergrendelingssymbool
9. Greep van het deksel
10. Schaalverdeling met vulniveau-aanduiding
11. Steel van de pan
12. Markering pan
13. Vlambescherming
14. Markering deksel
15. Conische pan
16. Superthermic bodem
17. Membraan
18. Afdichting ventielzitting
19. O-ring voor kookventiel-unit
20. Veiligheidsnok
21. Fissler Euromatic
22. Bevestigingsschroef voor de greep van het deksel
23. Afdichtring
24. Schroef voor bevestiging van de kookventiel-unit

**Afbeelding B/B1**

- a. Nominale inhoud (komt niet overeen met de netto inhoud)
- b. CE-keurmerk (verklaart de overeenstemming van het apparaat met de EU-richtlijn voor hogedrukpannen)
- c. Maximale bedrijfsdruk (max. toegestane regeldruk van het kookventiel)
- d. Fabricagedatum (kalenderweek/jaar)
- e. PC > beschrijft de druk tijdens het koken, zie hoofdstuk 5 ‚Keuze van de gaarstand‘
- f. PS > beschrijft de maximaal toegestane druk

**Afbeelding B2**

- Norm (verklaart de overeenstemming van het apparaat met GB 15066-2004, geldt alleen voor China)
- a. Draaitype
  - b. Meerlaagse composietbodem
  - c. Binnendiameter
  - d. Nominale inhoud (komt niet overeen met de netto inhoud)
  - e. Nominaal drukk bereik tijdens het gebruik/ nominaal drukk bereik
  - f. Nummer van de norm GB 15066-2004

**Afbeelding Y – Z**

- Y-1: Afdichtring  
 Y-2: Steel van de pan  
 Y-3: Tegengreep  
 Y-4: Greep van het deksel  
 Y-5: Membraan  
 Y-6: O-ring voor kookventiel  
 Y-7: Afdichting ventielzitting  
 Y-8: O-ring voor Euromatic  
 Y-9: Kookventiel-unit  
 Y-10: Euromatic compleet  
 Y-11: Bevestigingsschroef voor de greep van het deksel met pakking  
 Y-12: Afdichtingsset: membraan, O-ring voor kookventiel, afdichting ventielzitting
- Z-1: Inzet geperforeerd incl. beugel  
 Z-2: Inzet niet geperforeerd incl. beugel  
 Z-3: Glazen deksel  
 Z-4: Metalen deksel

**Рисунок А**

1. Вставка с треногой для приготовления на пару
2. Ручка с противоположной стороны
3. Отверстия для выхода пара (клапанный блок скороварки)
4. Клапанный блок скороварки
5. Индикатор приготовления пищи с 2 кольцами
6. Отверстия для выхода пара (ручка крышки)
7. Кнопка управления
8. Индикатор блокировки
9. Ручка крышки
10. Измерительная шкала с маркировкой уровня заполнения
11. Ручка кастрюли
12. Метка положения на кастрюле
13. Защита от нагревания
14. Метка положения на крышке
15. Коническая корпус кастрюли
16. Дно Superthermic
17. Закатывающаяся уплотнительная манжета
18. Уплотнение седла клапана
19. Уплотнительное кольцо круглого сечения для клапанного блока скороварки
20. Предохранительный кулачок
21. Клапан Fissler Euromatic
22. Крепежный винт ручки крышки
23. Уплотнительное кольцо
24. Винт для крепления клапанного блока скороварки

**Рисунок В/В1**

- a. Номинальная емкость (не соответствует полезной емкости)
- b. Маркировка CE (декларирует соответствие устройства директиве ЕС по паровым скороваркам)
- c. Максимальное рабочее давление (макс. допустимое управляющее давление клапана скороварки)
- d. Дата изготовления (календарная неделя/год)
- e. PC > описывает рабочее давление приготовления, см. главу 5 «Выбор режима приготовления»
- f. PS > описывает максимально допустимое давление

**Рисунок B2**

- Норма (декларирует соответствие устройства GB 15066-2004, применимо только для Китая)
- a. Тип обработки на токарном станке
  - b. Многослойное соединения дна
  - c. Внутренний диаметр
  - d. Номинальная емкость (не соответствует полезной емкости)
  - e. Диапазон номинального рабочего давления / диапазон номинального давления
  - f. Номер нормы GB 15066-2004

**Рисунок Y – Z**

- Y-1: Уплотнительное кольцо  
 Y-2: Ручка кастрюли  
 Y-3: Ручка с противоположной стороны  
 Y-4: Ручка крышки  
 Y-5: Закатывающаяся уплотнительная манжета  
 Y-6: Уплотнительное кольцо круглого сечения для клапана скороварки  
 Y-7: Уплотнение седла клапана  
 Y-8: Уплотнительное кольцо круглого сечения для клапана Euromatic  
 Y-9: Клапанный блок скороварки  
 Y-10: Клапан Euromatic в сборе  
 Y-11: Крепежный винт для ручки крышки с плоским уплотнением  
 Y-12: Комплект уплотнений: закатывающаяся уплотнительная манжета, уплотнительное кольцо круглого сечения для клапанного блока скороварки, уплотнение седла клапана
- Z-1: Перфорированная вставка с треногой  
 Z-2: Вставка без перфорации с треногой  
 Z-3: Стеклопанель крышки  
 Z-4: Металлическая крышка

DE

EN

FR

ES

IT

NL

RU

GR

TR

KO

ZH

JA

PL

CZ

SR

HR

HU

SK

SL

RO

BL

AR



**Εικόνα Α**

1. Ένθετο με τρίποδο για ατμό
2. Αντικριστή λαβή
3. Ανοίγματα για την έξοδο ατμού (μονάδα ελέγχου)
4. Μονάδα ελέγχου
5. Ένδειξη μαγειρέματος με 2 δακτύλιους
6. Ανοίγματα για έξοδο ατμού (λαβή καπακιού)
7. Πλήκτρο χειρισμού
8. Ένδειξη ασφάλισης
9. Λαβή καπακιού
10. Κλίμακα μέτρησης με σήμανση στάθμης πλήρωσης
11. Λαβή χύτρας
12. Προσανατολισμός τοποθέτησης χύτρας
13. Πυρίμαχο προστατευτικό
14. Προσανατολισμός τοποθέτησης καπακιού
15. Κωνικό σώμα χύτρας
16. Πάτος Superthermic
17. Τυλισσόμενη μεμβράνη
18. Φλάντζα έδρας βαλβίδας
19. Δακτύλιος O για τη μονάδα ελέγχου
20. Έκκεντρο ασφαλείας
21. Fissler Euromatic
22. Βίδα στερέωσης λαβής καπακιού
23. Στεγανοποιητικός δακτύλιος
24. Βίδα για στερέωση της μονάδας ελέγχου

**Εικόνα Β/Β1**

- a. Ονομαστικός όγκος (δεν αντιστοιχεί στον ωφέλιμο όγκο)
- b. Σήμανση CE (δηλώνει τη συμμόρφωση της συσκευής με την οδηγία της ΕΕ για χύτρες ατμού υπό πίεση)
- c. Μέγιστη πίεση λειτουργίας (μέγιστη επιτρεπόμενη πίεση ελέγχου της βαλβίδας βρασμού)
- d. Ημερομηνία κατασκευής (εβδομάδα/έτος)
- e. PC > περιγράφει την πίεση μαγειρικής λειτουργίας, βλέπε στο κεφάλαιο 5 την ενότητα «Επιλογή βαθμίδας»
- f. PS > περιγράφει τη μέγιστη επιτρεπόμενη πίεση

**Εικόνα Β2**

- Πρότυπο (δηλώνει τη συμμόρφωση της συσκευής με το πρότυπο GB 15066-2004, ισχύει μόνο για την Κίνα)
- a. Τύπος στροφής
  - b. πολυστρωματικός σύνθετος πάτος
  - c. Εσωτερική διάμετρος
  - d. Ονομαστικός όγκος (δεν αντιστοιχεί στον ωφέλιμο όγκο)
  - e. Εύρος πίεσης ονομαστικής λειτουργίας / Εύρος ονομαστικής πίεσης
  - f. Αριθμός του προτύπου GB 15066-2004

**Εικόνα Υ – Ζ**

- Υ-1: Στεγανοποιητικός δακτύλιος
- Υ-2: Λαβή χύτρας
- Υ-3: Αντικριστή λαβή
- Υ-4: Λαβή καπακιού
- Υ-5: Τυλισσόμενη μεμβράνη
- Υ-6: Δακτύλιος O για τη βαλβίδα βρασμού
- Υ-7: Φλάντζα έδρας βαλβίδας
- Υ-8: Δακτύλιος O για Euromatic
- Υ-9: Μονάδα ελέγχου
- Υ-10: Euromatic πλήρης
- Υ-11: Βίδα στερέωσης λαβής καπακιού με επίπεδη φλάντζα
- Υ-12: Σετ παρεμβυσμάτων: Τυλισσόμενη μεμβράνη, δακτύλιος O για τη βαλβίδα βρασμού, φλάντζα έδρας βαλβίδας
- Z-1: Διάτρητο ένθετο με τρίποδο
- Z-2: Ένθετο, όχι διάτρητο με τρίποδο
- Z-3: Γυάλινο καπάκι
- Z-4: Μεταλλικό καπάκι

**Resim A**

1. Buharda pişirme için tripod dâhil aksesuar
2. Karşı kulp
3. Buhar çıkışı için delikler (pişirme valfi ünitesi)
4. Pişirme valfi ünitesi
5. 2 halkalı pişirme göstergesi
6. Buhar çıkışı için delikler (kapak sapı)
7. Kumanda düğmesi
8. Kilitleme göstergesi
9. Kapak sapı
10. Dolum seviyesi işaretli ölçü skalası
11. Tencere sapı
12. Kapak yerleştirme yönlendirmesi
13. Aleve karşı koruma
14. Kapak yerleştirme yönlendirmesi
15. Konik tencere gövdesi
16. Superthermic taban
17. Yuvarlak conta
18. Valf oturuş contası
19. Pişirme valfi ünitesi için O-Ring
20. Emniyet kamları
21. Fissler Euromatic
22. Kapak sapı sabitleme vidası
23. Conta
24. Pişirme valfi ünitesinin sabitlenmesi için vida

**Resim B/B1**

- a. Nominal içerik (kullanılabilir içerik ile aynı değildir)
- b. CE işareti (cihazın buhar basınçlı tencerelere ilişkin AB yönetmeliği ile uyumlu olduğunu beyan etmektedir)
- c. Azami işletme basıncı (pişirme valfinin müsaade edilen azami kontrol basıncı)
- d. Üretim tarihi (takvim haftası/yılı)
- e. PC > pişirme işletme basıncını tarif etmektedir, bakınız Bölüm 5 „Pişirme kademesi seçimi“
- f. PS > müsaade edilen azami basıncı tarif etmektedir

**Resim B2**

- Standart (cihazın GB 15066-2004 ile uyumlu olduğunu beyan etmektedir, sadece Çin için geçerlidir)
- a. Çevirme tipi
  - b. çok katmanlı kompozit taban
  - c. İç çap
  - d. Nominal içerik (kullanılabilir içerik ile aynı değildir)
  - e. Nominal işletme basıncı aralığı / Nominal basınç aralığı
  - f. Standardın numarası GB 15066-2004

**Resim Y – Z**

- Y-1: Conta
- Y-2: Tencere sapı
- Y-3: Karşı kulp
- Y-4: Kapak sapı
- Y-5: Yuvarlak conta
- Y-6: Pişirme valfi için O-Ring
- Y-7: Valf oturuş contası
- Y-8: Euromatic O-Ring'i
- Y-9: Pişirme valfi ünitesi
- Y-10: Euromatic komple
- Y-11: Kapak sapı sabitleme vidası, düz contalı
- Y-12: Conta seti: Yuvarlak conta, pişirme valfi için O-Ring, valf oturuş contası
- Z-1: Delikli aksesuar, tripod dâhildir
- Z-2: Deliksiz aksesuar, tripod dâhildir
- Z-3: Cam kapak
- Z-4: Metal kapak

**그림 A**

1. 삼각대를 포함한 짐틀
2. 보조 손잡이
3. 증기 배출구 (압력 조절기 유닛)
4. 압력 조절기 유닛
5. 2 개의 링이 있는 조리 표시기
6. 증기 배출구 (뚜껑 손잡이)
7. 작동 버튼
8. 잠금 표시기
9. 뚜껑 손잡이
10. 채움 표시 계량 눈금
11. 스푼 손잡이
12. 스푼 배치 방향
13. 불꽃 보호
14. 스푼 뚜껑 배치 방향
15. 코니컬 바디
16. 초전열 바닥
17. 롤링 다이어프램
18. 밸브 시트 씬
19. 조리 밸브 장치용 O-링
20. 안전 돌기
21. 휘슬러 유로매틱
22. 뚜껑 손잡이용 조임 나사
23. 실링 링
24. 압력 조절기 유닛 고정용 나사

**그림 B/B1**

- a. 규격 용량 (사용가능 용량과 다름)
- b. CE 인증 마크 (장치가 압력솔에 대한 EU 지침을 준수함을 나타냄)
- c. 최대 사용 압력 (조리 밸브의 최대 허용 제어 압력)
- d. 제조일자 (달력상의 주일/연도)
- e. PC > 는 조리 사용 압력을 설명함, 5 장 "조리 단계 선택하기" 참조
- f. PS > 는 최대 허용 압력을 나타냄

**그림 B2**

- Norm 규격 (GB 15066-2004를 준수하는 장치를 말하며 중국에만 적용됨)
- a. 회전형
  - b. 다층 바닥 구조
  - c. 내부 직경
  - d. 규격 용량 (사용가능 용량과 다름)
  - e. 제품의 규격 사용 압력 범위 / 제품의 규격 압력 범위
  - f. Norm GB 15066-2004 번호

**그림 Y - Z**

- Y-1: 실링 링
- Y-2: 스푼 손잡이
- Y-3: 보조 손잡이
- Y-4: 뚜껑 손잡이
- Y-5: 롤링 다이어프램
- Y-6: 압력 조절기용 O-링
- Y-7: 밸브 시트 씬
- Y-8: 유로매틱용 O-링
- Y-9: 압력 조절기 유닛
- Y-10: 유로매틱 전체
- Y-11: 평면 씬 뚜껑 손잡이용 고정 나사
- Y-12: 씬 세트: 롤링 다이어프램, 압력 조절기 용 O-링, 밸브 시트 씬
- Z-1: 삼각대를 포함한 구멍이 뚫린 짐틀
- Z-2: 삼각대를 포함한 구멍이 없는 짐틀
- Z-3: 유리 뚜껑
- Z-4: 금속 뚜껑

**图A**

1. 含三脚架的蒸屉
2. 锅身侧把手
3. 蒸汽排气口 (控制阀内)
4. 控制阀
5. 双圈线烹饪指示器
6. 蒸汽排气口 (锅盖把手处)
7. 释放锁钮
8. 锁定指示器
9. 锅盖把手
10. 带测量刻度的容量指示
11. 防滑锅身把手
12. 锅身的定位辅助
13. 加热保护装置
14. 锅盖的定位辅助
15. 锥形锅身
16. 适用于多种炉灶锅底
17. 硅胶帽
18. 安全阀门橡胶塞
19. 控制阀O型圈
20. 安全凸起
21. 菲仕乐芳香阀
22. 锅盖把手紧固螺钉
23. 硅胶圈
24. 控制阀螺母

**图B/B1**

- a. 标准容量 (与使用容量不同)
- b. CE标志 (确保该产品与欧盟指令下的压力锅一致)
- c. 最大工作压力 (控制阀允许的最大控制压力)
- d. 生产日期 (周/年)
- e. PC > 代表烹饪的工作压力, 请参见第 5章 "选择烹饪设置"
- f. PS > 代表最大允许压力

**图B2**

- 标准 (声明该产品符合GB 15066-2004 要求, 仅适用于中国)
- a. 旋合式结构
  - b. 锅底为多层复底
  - c. 锅口内径
  - d. 标准容量 (与使用容量不同)
  - e. 标准工作压力范围 / 标准压力范围
  - f. 标准编号GB 15066-2004

**图Y - Z**

- Y-1: 硅胶圈
- Y-2: 防滑锅身把手
- Y-3: 锅身侧把手
- Y-4: 锅盖把手
- Y-5: 硅胶帽
- Y-6: 控制阀O型圈
- Y-7: 安全阀门橡胶塞
- Y-8: 芳香阀O型圈
- Y-9: 控制阀
- Y-10: 完整的芳香阀
- Y-11: 锅盖把手紧固螺钉
- Y-12: 密封套件: 硅胶帽、控制阀O型圈、安全阀门橡胶塞
- Z-1: 含三脚架的带孔蒸屉 (可选购类配件)
- Z-2: 含三脚架的不带孔蒸屉 (可选购类配件)
- Z-3: 玻璃锅盖 (可选购类配件)
- Z-4: 金属锅盖 (可选购类配件)

## 図A

1. 蒸し器・三脚
2. 補助取っ手
3. 蒸気放出口(メインバルブ内)
4. メインバルブ
5. 圧力表示
6. 蒸気放出口(フタ用取っ手)
7. 安全レバー
8. 安全レバー表示
9. フタ用取っ手
10. 容量表示
11. 本体用取っ手
12. フタ取り付け位置ガイド(本体側)
13. ヒートガード
14. フタ取り付け位置ガイド(フタ側)
15. 鍋本体
16. サーミックベース
17. シリコンゴムキャップ
18. 安全バルブゴム
19. メインバルブ用Oリング
20. 安全突起
21. アロマピー
22. フタ用取っ手ネジ
23. ゴムパッキン
24. メインバルブ用固定ネジ

## 図B/B1

- a. 容量(調理可能な容量とは異なります)
- b. CE マーク(圧力鍋がEUの圧力機器指令に適合していることを示すマーク)
- c. 最大作動圧力(メインバルブの最大許容圧力)
- d. 製造日(週/年)
- e. PC: 調理圧力の範囲(第5章の「圧力設定の選択」を参照)
- f. PS: 最大許容圧力

## 図B2

規格(製品がGB 15066-2004に準拠していることを宣言するものです。ただし、中国にのみ適用されます)

- a. 回転タイプ
- b. 底面多層構造
- c. 内径
- d. 容量(調理可能な容量とは異なります)
- e. 定格使用圧力範囲/公称圧力範囲

f. 規格 GB 15066-2004 の番号

## 図Y-Z

- Y-1: ゴムパッキン
- Y-2: 本体用取っ手
- Y-3: 本体用補助取っ手
- Y-4: フタ用取っ手
- Y-5: シリコンゴムキャップ
- Y-6: メインバルブ用Oリング
- Y-7: 安全バルブゴム
- Y-8: アロマピー用Oリング
- Y-9: メインバルブ
- Y-10: アロマピー(Oリング付き)
- Y-11: フタ用取っ手 固定ネジ(ゴムリング付き)
- Y-12: ゴム部品3点セット: シリコンゴムキャップ、メインバルブ用Oリング、安全バルブゴム
- Z-1: 穴あき蒸し器(三脚付き)
- Z-2: 穴なし蒸し器(三脚付き)
- Z-3: フタ ガラス製
- Z-4: フタ 金属製

## Rysunek A

1. Wkład z trójnogiem do gotowania na parze
2. Uchwyt przeciwstawny
3. Otwory wylotu pary (jednostka zaworu)
4. Jednostka zaworu
5. Wskaźnik gotowania z 2 pierścieniami
6. Otwory wylotu pary (uchwyt pokrywki)
7. Przycisk obsługi
8. Wskaźnik zamknięcia
9. Uchwyt pokrywki
10. Skala pomiarowa z oznakowaniem stanu napełnienia
11. Uchwyt garnka szybkowaru
12. Kierunek nakładania garnek
13. Ochrona przeciwogniowa
14. Kierunek nakładania pokrywka
15. Stożkowa korpus szybkowaru
16. Dno Superthermic
17. Membrana
18. Uszczelka gniazda zaworu
19. O-ring do jednostki zaworu
20. Krzywka zabezpieczająca
21. Fissler Euromatic
22. Śruba mocująca do uchwytu pokrywki
23. Pierścień uszczelniający
24. Śruba do mocowania jednostki zaworu

## Rysunek B/B1

- a. Zawartość nominalna (nie odpowiada zawartości użytkowej)
- b. Znak CE (informuje o zgodności urządzenia z dyrektywą o urządzeniach ciśnieniowych)
- c. Maksymalne ciśnienie robocze (maksymalne dopuszczalne odparowywanie wentylu zaworu)
- d. Data produkcji (tydzień kalendarzowy/rok)
- e. PC > opisuje ciśnienie robocze gotowania, patrz rozdział 5 „Wybór trybu gotowania”
- f. PS > opisuje maksymalne dopuszczalne ciśnienie

## Rysunek B2

- Norma (deklaruje zgodność urządzenia z GB 15066-2004, dotyczy tylko Chin)
- a. Typ toczenia
  - b. Wielowarstwowa konstrukcja kompozytowa dna
  - c. Średnica wewnętrzna
  - d. Zawartość nominalna (nie odpowiada zawartości użytkowej)
  - e. Nominalny zakres ciśnienia roboczego / nominalny zakres ciśnienia
  - f. Numer normy GB 15066-2004

## Rysunek Y - Z

- Y-1: Pierścień uszczelniający
- Y-2: Uchwyt garnka szybkowaru
- Y-3: Uchwyt przeciwstawny
- Y-4: Uchwyt pokrywki
- Y-5: Membrana
- Y-6: O-ring do zaworu bezpieczeństwa
- Y-7: Uszczelka gniazda zaworu
- Y-8: Uszczelka O-ring elementu zabezpieczającego Euromatic
- Y-9: Jednostka zaworu
- Y-10: Euromatic kompletny
- Y-11: Śruba mocująca do uchwytu pokrywki, z uszczelką płaską
- Y-12: Zestaw uszczelek: Membrana, uszczelka o-ring dla zaworu bezpieczeństwa, uszczelka gniazda zaworu
- Z-1: Wkład z otworami (łącznie z trójnogiem)
- Z-2: Wkład bez otworów (łącznie z trójnogiem)
- Z-3: Szklana pokrywka
- Z-4: Metalowa pokrywka

DE

EN

FR

ES

IT

NL

RU

GR

TR

KO

ZH

JA

PL

CZ

SR

HR

HU

SK

SL

RO

BL

AR

DE

EN

FR

ES

IT

NL

RU

GR

TR

KO

ZH

JA

PL

CZ

SR

HR

HU

SK

SL

RO

BL

AR

**Obrázek A**

1. Použití včetně trojnožky k přípravě v páře
2. Rukojeť na druhé straně hrnce
3. Otvory pro výstup páry (ventilová jednotka)
4. Ventilová jednotka
5. Indikátor vaření se 2 kroužky
6. Otvory pro výstup páry (rukojeť poklice)
7. Ovládací tlačítko
8. Indikátor zajištění poklice
9. Rukojeť poklice
10. Měřicí stupnice se značkou stavu naplnění
11. Rukojeť hrnce
12. Orientační značka na hrnci pro nasazení poklice
13. Ochrana proti plamenům
14. Orientační značka na poklici pro nasazení na hrnec
15. Kuželové těleso hrnce
16. Dno hrnce Superthermic
17. Pružná membrána
18. Těsnění sedla ventilu
19. O-kroužek ventilové jednotky
20. Bezpečnostní vačka
21. Fissler Euromatic
22. Připevňovací šroub pro rukojeť
23. Těsnicí kroužek
24. Šrouby pro připevnění ventilové jednotky

**Obrázek B/B1**

- a. Jmenovitý obsah (neodpovídá užitečnému obsahu)
- b. Symbol CE (deklaruje shodu výrobku se směrnici ES pro tlakové hrnce)
- c. Maximální provozní tlak (max. přípustný regulovaný tlak bezpečnostního ventilu)
- d. Datum výroby (kalendářní týden/rok)
- e. PC > popisuje provozní tlak při vaření, viz kapitola 5 „Výběr stupně vaření“
- f. PS > popisuje maximální přípustný tlak

**Obrázek B2**

- Norma (deklaruje shodu výrobku s GB 15066-2004, platné jen pro Čínu)
- a. Způsob soustružení
  - b. vícevrstvé kompaktní dno
  - c. Vnitřní průměr
  - d. Jmenovitý obsah (neodpovídá užitečnému obsahu)
  - e. Rozsah jmenovitého provozního tlaku / rozsah jmenovitého tlaku
  - f. Číslo normy GB 15066-2004

**Obrázek Y – Z**

- Y-1: Těsnicí kroužek  
 Y-2: Rukojeť hrnce  
 Y-3: Rukojeť na druhé straně hrnce  
 Y-4: Rukojeť poklice  
 Y-5: Pružná membrána  
 Y-6: O-kroužek pro bezpečnostní ventil  
 Y-7: Těsnění sedla ventilu  
 Y-8: O-kroužek systému Euromatic  
 Y-9: Ventilová jednotka  
 Y-10: Euromatic kompletní  
 Y-11: Připevňovací šroub rukojeti poklice s plochým těsněním  
 Y-12: Sada těsnění: Pružná membrána, O-kroužek pro bezpečnostní ventil, těsnění sedla ventilu
- Z-1: Děrovaná vložka vč. trojnožky  
 Z-2: Neděrovaná vložka vč. trojnožky  
 Z-3: Skleněná poklice  
 Z-4: Kovová poklice

**Slika A**

1. Umetak uključujući tronožac za paru
2. Suprotna drška
3. Otvori za izlaz pare (jedinica ventila)
4. Jedinica ventila
5. Indikator kuvanja sa 2 prstena
6. Otvori za izlaz pare (drška poklopca)
7. Kontrolno dugme
8. Indikator zaključavanja
9. Drška poklopca
10. Merna skala sa oznakom nivoa punjenja
11. Drška lonca
12. Orijentir za postavljanje na loncu
13. Zaštita od plamena
14. Orijentir za postavljanje na poklopcu
15. Konusno telo lonca
16. Supertermičko dno
17. Rol membrana
18. Zaptivka sedišta ventila
19. O-prsten za jedinicu ventila
20. Bezbednosno vratilo
21. Fissler Euromatic
22. Navrtka za pričvršćivanje za dršku poklopca
23. Zaptivni prsten
24. Navrtka za pričvršćivanje jedinice ventila

**Slika B/B1**

- a. Nominalni sadržaj (ne odgovara korisnom sadržaju)
- b. CE oznaka (označava da je uređaj u skladu sa EU direktivom za ekspres lonce)
- c. Maksimalni radni pritisak (maks. dozvoljeni kontrolni pritisak ventila za kuvanje)
- d. Datum proizvodnje (kalendarska nedelja/ godina)
- e. PC > opisuje radni pritisak kuvanja, pogledajte poglavlje 5 „Izbor stepena pečenja“
- f. PS > opisuje maksimalno dozvoljeni pritisak

**Slika B2**

- Standard (označava uskladenost uređaja sa GB 15066-2004, odnosi se samo na Kinu)
- a. Tip okretanja
  - b. višeslojni kompozit dna
  - c. Unutrašnji promer
  - d. Nominalni sadržaj (ne odgovara korisnom sadržaju)
  - e. Nominalni opseg radnog pritiska/ nominalni opseg pritiska
  - f. Broj standarda GB 15066-2004

**Slika Y – Z**

- Y-1: Zaptivni prsten  
 Y-2: Drška lonca  
 Y-3: Suprotna drška  
 Y-4: Drška poklopca  
 Y-5: Rol membrana  
 Y-6: O-prsten ventila za kuvanje  
 Y-7: Zaptivka sedišta ventila  
 Y-8: O-prsten za Euromatic  
 Y-9: Jedinica ventila  
 Y-10: Euromatic kompletní  
 Y-11: Navrtka za pričvršćivanje za dršku poklopca sa ravnom zaptivkom  
 Y-12: Set zaptivki: Rol membrana, O-prsten za ventil za kuvanje, zaptivka sedišta ventila
- Z-1: Rupičasti uložak uklj. tronožac  
 Z-2: Rupičasti uložak uklj. tronožac  
 Z-3: Stakleni poklopac  
 Z-4: Metalni poklopac



**Slika A**

1. Umetak uklj. tronožac za kuhanje na pari
2. Kontra ručka
3. Otvori za izlaz pare  
(jedinica ventila za kuhanje)
4. Jedinica ventila za kuhanje
5. Indikator kuhanja s 2 prstena
6. Otvori za izlaz pare (drška poklopca)
7. Kontrolna tipka
8. Indikator zaključavanja
9. Drška poklopca
10. Mjerna ljestvica s oznakom razine napunjenosti
11. Drška lonca
12. Orijentacija pozicioniranja lonca
13. Zaštita od plamena
14. Orijentacija pozicioniranja poklopca
15. Konusno tijelo lonca
16. Super termičko dno
17. Membrana
18. Brtva sjedala ventila
19. O-prsten za jedinicu ventila za kuhanje
20. Sigurnosna naprava
21. Fissler Euromatic
22. Vijak za pričvršćivanje uz dršku poklopca
23. Brtveni prsten
24. Vijak za pričvršćivanje jedinice ventila za kuhanje

**Slika B/B1**

- a. Kapacitet (ne odgovara kapacitetu koji se može koristiti)
- b. CE oznaka (izjavljuje da je uređaj u skladu s EU smjernicom za ekspres lonce)
- c. Maksimalni radni tlak (maks. dopušteni kontrolni tlak ventila za kuhanje)
- d. Datum proizvodnje (kalendarski tjedan / godina)
- e. PC > opisuje radni tlak kuhanja, vidi 5. poglavlje „Izbor stupnja kuhanja“
- f. PS > opisuje najveći dopušteni tlak

**Slika B2**

- Norma (izjavljuje da je uređaj sukladan s normom GB 15066-2004, odnosi se samo na Kinu)
- a. Tip okretanja
  - b. višeslojno kompozitno dno
  - c. Unutarnji promjer
  - d. Kapacitet (ne odgovara kapacitetu koji se može koristiti)
  - e. Raspon nominalnog radnog tlaka / raspon nazivnog tlaka
  - f. Broj norme GB 15066-2004

**Slika Y – Z**

- Y-1: Brtveni prsten  
 Y-2: Drška lonca  
 Y-3: Kontra ručka  
 Y-4: Drška poklopca  
 Y-5: Membrana  
 Y-6: O-prsten ventila za kuhanje  
 Y-7: Brtva sjedala ventila  
 Y-8: O-prsten za Euromatic  
 Y-9: Jedinica ventila za kuhanje  
 Y-10: Cijeli Euromatic  
 Y-11: Vijak za pričvršćivanje uz dršku poklopca s plosnatom brtvom  
 Y-12: Set brtvi: membrana, O-prsten za ventil za kuhanje, brtva sjedala ventila  
 Z-1: Rupičasti umetak uklj. tronožac  
 Z-2: Umetak bez rupa uklj. tronožac  
 Z-3: Stakleni poklopac  
 Z-4: Metalni poklopac

**A ábra**

1. Gőzölésre alkalmas állvánnyal ellátott betét
2. Oldalsó fogantyú
3. Gőzkieresztő nyílások (nyomásszabályozó szelepegység)
4. Nyomásszabályozó szelepegység
5. Nyomásjelző jelzőlámpa 2 gyűrűvel
6. Gőzkieresztő nyílások (fedő nyele)
7. Kezelőgomb
8. Záródásjelző
9. Fedő nyele
10. Mérőskála a töltésszint jelölésével
11. Az edény nyele
12. Edény rögzítés iránya
13. Láng elleni védelem
14. Fedő rögzítés iránya
15. Kúp alakú edénytest
16. Szupertermikus alj
17. Gördülőmembrán
18. Szelepülés tömítése
19. O-gyűrű a nyomásszabályozó szelepegységhez
20. Biztonsági bütykök
21. Fissler Euromatic
22. Rögzítő csavar a fedő nyeléhez
23. Tömítőgyűrű
24. Csavar a nyomásszabályozó szelepegység rögzítésére

**B/B1 ábra**

- a. Névleges űrtartalom (nem felel meg a hasznos űrtartalomnak)
- b. CE-jelölés (deklarálja, hogy a készülék megfelel az EU kuktákra vonatkozó irányelvének)
- c. Maximális üzemi nyomás (a nyomásszabályozó szelep maximális megengedett szabályozó nyomása)
- d. Gyártási idő (naptári hét/év)
- e. PC > leírja a főzési üzemi nyomást, lásd az 5. fejezetet: „Főzési fokozat kiválasztása”
- f. PS > leírja a legnagyobb megengedett nyomást

**B2 ábra**

- Szabvány (kijelenti, hogy az eszköz megfelel a GB 15066-2004 szabványnak, csak Kínára vonatkozik)
- a. Forgatás típusa
  - b. Többbrétegű kompozit talp
  - c. Belső átmérő
  - d. Névleges űrtartalom (nem felel meg a hasznos űrtartalomnak)
  - e. Névleges üzemi nyomástartomány / névleges nyomástartomány
  - f. GB 15066-2004 szabvány száma

**Y - Z ábra**

- Y-1: Tömítőgyűrű  
 Y-2: Edény nyele  
 Y-3: Oldalsó fogantyú  
 Y-4: Fedő nyele  
 Y-5: Gördülőmembrán  
 Y-6: O-gyűrű a nyomásszabályzó szelephez  
 Y-7: Szelepülés tömítése  
 Y-8: O-gyűrű az Euromatic szelephez  
 Y-9: Nyomásszabályozó szelepegység  
 Y-10: Teljes Euromatic szelep  
 Y-11: Rögzítőcsavar a fedő nyeléhez lapos tömítéssel  
 Y-12: Tömítéskészlet: Gördülőmembrán, O-gyűrű a nyomásszabályzó szelephez, szelepülés tömítése  
 Z-1: Perforált betét (háromlábú állvánnyal)  
 Z-2: Perforálatlan betét (háromlábú állvánnyal)  
 Z-3: Üveg fedő  
 Z-4: Fém fedő

**Obrázok A**

1. Vložka vrátane trojnožky na varenie v pare
2. Protirukovät
3. Otvory pre výstup pary (jednotka varného ventilu)
4. Jednotka varného ventilu
5. Indikátor varenia s 2 krúžkami
6. Otvory pre výstup pary (rukoväť veka)
7. Ovládacie tlačidlo
8. Indikátor zablokovania
9. Rukoväť veka
10. Meracia stupnica s označením plniaceho stavu
11. Rukoväť hrnca
12. Orientácia nasadenia hrnca
13. Ochrana pred plameňmi
14. Orientácia nasadenia veka
15. Kónické telo hrnca
16. Supertermické dno
17. Rolovacia membrána
18. Tesnenie sedla ventilu
19. Krúžok v tvare O pre jednotku varného ventilu
20. Bezpečnostný doraz
21. Fissler Euromatic
22. Upevňovacia skrutka pre rukoväť veka
23. Tesniaci krúžok
24. Skrutka na pripevnenie jednotky varného ventilu

**Obrázok B/B1**

- a. Menovitý objem (nezodpovedá užitočnému objemu)
- b. Značka CE (vyhlasuje, že prístroj je v súlade so smernicou EÚ pre tlakové hrnce)
- c. Maximálny prevádzkový tlak (max. prípustný regulačný tlak varného ventilu)
- d. Dátum výroby (kalendárny týždeň/rok)
- e. PC > popisuje prevádzkový tlak pri varení, pozri kapitolu 5 „Volba stupňa varenia“
- f. PS > popisuje najvyšší prípustný tlak

**Obrázok B2**

- Norma (vyhlasuje súlad prístroja s GB 15066-2004, platí iba pre Čínu)
- a. Typ otáčania
  - b. Viacvrstvové dno
  - c. Vnútorňý priemer
  - d. Menovitý objem (nezodpovedá užitočnému objemu)
  - e. Rozsah menovitého prevádzkového tlaku / rozsah nominálneho tlaku
  - f. Číslo normy GB 15066-2004

**Obrázok Y – Z**

- Y-1: Tesniaci krúžok  
 Y-2: Rukoväť hrnca  
 Y-3: Protirukovät  
 Y-4: Rukoväť veka  
 Y-5: Rolovacia membrána  
 Y-6: Krúžok v tvare O pre varný ventil  
 Y-7: Tesnenie sedla ventilu  
 Y-8: Krúžok v tvare O pre Euromatic  
 Y-9: Jednotku varného ventilu  
 Y-10: Euromatic kompletný  
 Y-11: Upevňovacia skrutka pre rukoväť veka s plochým tesnením  
 Y-12: Sada tesnení: Rolovacia membrána, krúžok v tvare O pre varný ventil, tesnenie sedla ventilu  
 Z-1: Perforovaná vložka vrátane trojnožky  
 Z-2: Vložka bez otvorov vrátane trojnožky  
 Z-3: Sklenené veko  
 Z-4: Kovové veko

**Slika A**

1. Vstavek s trinožnim stolalom za kuhanje v pari
2. Protiročaj
3. Odprtine za izstop pare (enota s kuhlalnim ventilom)
4. Enota s kuhlalnim ventilom
5. Prikaz kuhanja z 2 obročema
6. Odprtine za izstop pare (ročaj pokrova)
7. Tipka za upravljanje
8. Prikaz zapahnitve
9. Ročaj pokrova
10. Merilna lestvica za označitev količine polnjenja
11. Ročaj lonca
12. Vodilo za namešcanje lonca
13. Zaščita pred plameni
14. Vodilo za namešcanje pokrova
15. Stožčasto telo lonca
16. Supertermično dno
17. Navijalna membrana
18. Tesnilo ležišča ventila
19. O-obroč za enoto s kuhlalnim ventilom
20. Varnostni utori
21. Fissler Euromatic
22. Pritrdilni vijak za ročaj pokrova
23. Tesnilni obroč
24. Vijak za pritrditev enote s kuhlalnim ventilom

**Slika B/B1**

- a. Nazivna vsebina (ni enaka uporabni vsebini)
- b. Oznaka CE (pomeni skladnost naprave z Direktivo EU za parne tlačne lonce)
- c. Največji obratovalni tlak (maks. dopustni regulacijski tlak kuhlnege ventila)
- d. Datum proizvodnje (koledarski teden/ leto)
- e. PC > opisuje obratovalni tlak kuhanja; glejte poglavje 5 »Izbira stopnje kuhanja«
- f. PS > označuje največji dopustni tlak

**Slika B2**

- Standard (pomeni skladnost naprave z GB 15066-2004, velja samo za Kitajsko)
- a. Vrtilni tip
  - b. večplastna povezava dna
  - c. Notranji premer
  - d. Nazivna vsebina (ni enaka uporabni vsebini)
  - e. Območje nazivnega obratovalnega tlaka/ nazivno območje tlaka
  - f. Številka standarda GB 15066-2004

**Slika Y – Z**

- Y-1: tesnilni obroč  
 Y-2: ročaj lonca  
 Y-3: protiročaj  
 Y-4: ročaj pokrova  
 Y-5: navijalna membrana  
 Y-6: O-obroč za kuhinjski ventil  
 Y-7: tesnilo ležišča ventila  
 Y-8: O-obroč za Euromatic  
 Y-9: enota s kuhlalnim ventilom  
 Y-10: komplet Euromatic  
 Y-11: pritrdilni vijak za ročaj pokrova s ploskim tesnilom  
 Y-12: komplet tesnil: navijalna membrana, O-obroč za kuhlalni ventil, tesnilo za sedež ventila  
 Z-1: luknjasti vložek s trinožnim stolalom  
 Z-2: vložek brez lukenj, s trinožnim stolalom  
 Z-3: stekleni pokrov  
 Z-4: kovinski pokrov

DE

EN

FR

ES

IT

NL

RU

GR

TR

KO

ZH

JA

PL

CZ

SR

HR

HU

SK

SL

RO

BL

AR

DE

EN

FR

ES

IT

NL

RU

GR

TR

KO

ZH

JA

PL

CZ

SR

HR

HU

SK

SL

RO

BL

AR

**Imaginea A**

1. Accesoriu inclusiv trepied pentru prepararea la aburi
2. Contra-mâner
3. Orificii pentru ieșirea aburului (unitate cu ventil de preparare)
4. Unitate cu ventil de preparare
5. Indicator al preparării cu 2 cercuri
6. Orificii pentru ieșirea aburului (mânerul capacului)
7. Buton de comandă
8. Indicator de blocare
9. Mâner capac
10. Gradație cu marcaj pentru nivelul de umplere
11. Mâner oală
12. Orientare pentru poziționare oală
13. Protecție ignifugă
14. Orientare pentru poziționare capac
15. Corp de oală conic
16. Fund Superthermic
17. Membrană expandabilă
18. Garnitură pentru scaunul ventilului
19. Inel O pentru unitatea cu ventil de preparare
20. Came de siguranță
21. Dispozitiv Fissler Euromatic
22. Șurub de fixare pentru mânerul capacului
23. Garnitura de etanșare
24. Șurub pentru fixarea unității cu ventil de preparare

**Imaginea B/B1**

- a. Capacitate nominală (nu corespunde cu volumul util)
- b. Marcajul CE (arată conformitatea aparatului cu Directiva UE pentru oalele de gătit sub presiune)
- c. Presiunea de lucru maximă (presiunea normală permisă max. a ventilului de preparare)
- d. Data de fabricație (săptămâna calendaristică/anul)
- e. PC > descrie presiunea de lucru pentru preparare, vedeți capitolul 5 „Alegerea treptei de preparare“
- f. PS > descrie presiunea maximă, permisă

**Imaginea B2**

- Standardul (arată conformitatea aparatului cu regulamentul GB 15066-2004, valabil doar pentru China)
- a. Tip rotație
  - b. compoziție fund din mai multe straturi
  - c. Diametrul interior
  - d. Capacitate nominală (nu corespunde cu volumul util)
  - e. Domeniul de presiune de lucru nominală/ domeniul de presiune nominală
  - f. Numărul regulamentului GB 15066-2004

**Imaginea Y – Z**

- Y-1: Garnitura de etanșare  
 Y-2: Mâner oală  
 Y-3: Contra-mâner  
 Y-4: Mâner capac  
 Y-5: Membrană expandabilă  
 Y-6: Inel O pentru ventilul de preparare  
 Y-7: Garnitură pentru scaunul ventilului  
 Y-8: Inel O pentru dispozitivul Euromatic  
 Y-9: Unitate cu ventil de preparare  
 Y-10: Dispozitiv Euromatic complet  
 Y-11: Șurub de fixare pentru mânerul capacului cu garnitură plată  
 Y-12: Set de garnituri: membrană expandabilă, inel O pentru ventilul de preparare, garnitură pentru scaunul ventilului  
 Z-1: Accesoriu perforat inclusiv trepied  
 Z-2: Accesoriu neperforat inclusiv trepied  
 Z-3: Capac de sticlă  
 Z-4: Capac metalic

**Фигура А**

1. Приставка вкл. триножник за готвене на пара
2. Помощна дръжка
3. Отвори за излизане на парата (клапан за готвене)
4. Клапан за готвене
5. Индикатор за готвене с 2 пръстена
6. Отвори за излизане на парата (дръжка на капака)
7. Контролен бутон
8. Индикатор за заключване
9. Дръжка на капака
10. Мерителна скала с маркировка за нивото на пълнене
11. Дръжка на тенджерата
12. Водач за ориентиране при поставяне – тенджера
13. Защита против пламък
14. Водач за ориентиране при поставяне – капак
15. Конусообразен корпус на тенджерата
16. Супертермична основа
17. Ролкова мембрана
18. Уплътнение на гнездото на клапана
19. О-пръстен за клапана за готвене
20. Обезопасяващ палец
21. Fissler Euromatic
22. Закрепващ винт за дръжката на капака
23. Уплътнителен пръстен
24. Винт за закрепване на клапана за готвене

**Фигура B/B1**

- a. Номинална вместимост (не съответства на полезната вместимост)
- b. CE маркировка (удостоверява съответствието на уреда с Директивата на ЕС за тенджери под налягане)
- c. Максимално работно налягане (макс. допустимо регулируемо налягане на клапана за готвене)
- d. Дата на производство (календарна седмица/година)
- e. PC > описва работното налягане при готвене, виж раздел 5 „Избор на степен на готвене“
- f. PS > описва максимално допустимото налягане

**Фигура B2**

- Стандарт (удостоверява съответствието на уреда с GB 15066-2004, важи само за Китай)
- a. Тип завъртане
  - b. Основа от многослоен композит
  - c. Вътрешен диаметър
  - d. Номинална вместимост (не съответства на полезната вместимост)
  - e. Диапазон на номинално работно налягане / Диапазон на номинално налягане
  - f. Номер на стандарта GB 15066-2004

**Фигура Y – Z**

- Y-1: Уплътнителен пръстен  
 Y-2: Дръжка на тенджерата  
 Y-3: Помощна дръжка  
 Y-4: Дръжка на капака  
 Y-5: Ролкова мембрана  
 Y-6: О-пръстен за клапан за готвене  
 Y-7: Уплътнение на гнездото на клапана  
 Y-8: О-пръстен за Euromatic  
 Y-9: Клапан за готвене  
 Y-10: Euromatic комплект  
 Y-11: Закрепващ винт за дръжката на капака с плоско уплътнение  
 Y-12: Комплект уплътнения: ролкова мембрана, О-пръстен за клапана за готвене, уплътнение на гнездото на клапана  
 Z-1: Приставка с перфорация вкл. триножник  
 Z-2: Приставка без перфорация вкл. триножник  
 Z-3: Стъклен капак  
 Z-4: Метален капак

## A لكش

1. مئواوقال ةيئالال ةدعاق انمضتم ليلخاد انان
2. راخبالاب يهطلل
3. لباوقم ضبقم
4. راخبالاب اورخل تاحتفت (يهطلل امامص ةدحو)
5. يهطلل امامص ةدحو
6. نيتنقلجب دوزملا جضننل اناي برشؤم
7. (ءاطغلل ضبقم) راخبالاب اورخل تاحتفت
8. اماللسال رز
9. قلالغلل رشؤم
10. ءاطغلل ضبقم
11. ملال يوتسمل ةملا عم جردم سايقم
12. ةحنطنل ضبقم
13. ةحنطنل اب بيكرتلل ءؤوم
14. بهللل نم ةيامجلل ةدحو
15. ءاطغلل اب بيكرتلل ءؤوم
16. يطورخملا ةحنطنل امسج
17. ةقئاف ةيرارح ةدعاق
18. ريدتسم زج
19. امامصلل ةدعاق برسنع نام
20. يهطلل امامص ةدحو ل ريدتسم ةقلحل
21. نام افاطخ
22. Fissler Euromatic
23. ءاطغلل ضبقم بتيبثتلل يغرب
24. برسنتال عن ةقلحل
25. يهطلل امامص ةدحو بتيبثتلل يغرب

## B/B1 لكش

- a. يوتحملا عم قباطتي ال يمسال يوتحملا (ليلعفل)
- b. ليل ريشت) CE ةيوروبوأل ةقباطملا ةملا ع (صاخلا ةيوروبوأل تاهي جوتلل زاهجلل ةقباطم (راخبالاب طغضلل رجانطب
- c. يصقألا دلل) يصقألا ليلغشتلل طغض امامص نم ءورخب حومسمل راخبالاب طغض نم (يهطلل)
- d. (ماعل/عوبسأل) جاتنلإل خيرات
- e. رظنل، يهطلل ليلغشتلل طغض حضوي > PC «يهطلل ةجرد رايخ» 5 لصلل
- f. هب حومسمل طغض يصقأل حضوي > PS

## B2 لكش

- GB ةفصاوملل زاهجلل ةقباطم ليل ريشت) ةفصاوم (طقف نيلصلل ةبسنلاب يرسلي، 2004-15066
- a. نارودل زارط
  - b. تاقبطلل ةدعتم ةطبارتم ةيضرا
  - c. ليلخادلل رطقل
  - d. يوتحملا عم قباطتي ال يمسال يوتحملا (ليلعفل)
  - e. قاطن / يمسال ليلغشتلل طغض قاطن يمسال طغضل
  - f. GB 15066-2004 ةفصاوملل مقرر

## Y – Z لكش

- Y-1: برسنتال عن ةقلحل
- Y-2: ةحنطنل ضبقم
- Y-3: لباوقم ضبقم
- Y-4: ءاطغلل ضبقم
- Y-5: ريدتسملا زج
- Y-6: يهطلل امامصل ريدتسم ةقلحل
- Y-7: امامصلل ةدعاق برسنع نام
- Y-8: ريدتسملا Euromatic امامص ةقلحل
- Y-9: يهطلل امامص ةدحو
- Y-10: ملالكلا اب Euromatic
- Y-11: عن عم ءاطغلل ضبقم بتيبثتلل يغرب حطسم برسنت
- Y-12: ةقلحل، ريدتسم زج: برسنتال عن مقل برسنت عن نام، يهطلل امامصل ريدتسم امامصلل ةدعاق
- Z-1: ةدعاق انمضتم بوقم ليلخاد انان
- Z-2: مئواوقال ةيئالال ةدعاق انمضتم بوقم ريللخاد انان
- Z-3: مئواوقال ةيئالال
- Z-4: يچاچ؛ ءاطغلل ين دمع ءاطغلل

DE	Gebrauchs- und Pflegeanleitung	33-50
EN	Use and care instructions	51-68
FR	Instructions d'utilisation et d'entretien	69-84
ES	Instrucciones de uso y mantenimiento	85-107
IT	Istruzioni per l'uso e la cura	108-127
NL	Gebruiksaanwijzing en verzorgingsinstructies	128-146
RU	Указания по использованию и уходу	147-167
GR	Οδηγίες χρήσης και περιποίησης	168-189
TR	Kullanım ve bakım notları	190-208
KO	사용 및 관리 설명서	209-222
ZH	使用和保养说明书	223-236
JA	使用とお手入れに関する注意事項	237-252
PL	Instrukcja obsługi i pielęgnacji	253-272
CZ	Návod k použití a ošetřování	273-290
SR	Uputstvo za upotrebu i održavanje	291-307
HR	Upute za uporabu i njegu	308-326
HU	Használati és kezelési útmutató	327-344
SK	Návod na používanie a údržbu	345-362
SL	Navodila za uporabo in nego	363-380
RO	Indicații de utilizare și întreținere	381-399
BL	Указания за употреба и поддръжка	400-420
AR	إرشادات الاستخدام والعناية	421-435



## Vielen Dank für Ihr Vertrauen und herzlichen Glückwunsch zu Ihrem Vitaquick Schnellkochtopf

### Inhaltsverzeichnis

<b>1. Wichtige Vorsichtsmaßnahmen und Sicherheitshinweise</b>	<b>34</b>
Gebrauchsanleitung und Aufsicht	34
Sicherheit und Wartung	34
Anwendungen des Schnellkochtopfs	35
Betrieb des Schnellkochtopfs	35
<b>2. Bestimmungsmäßiger Gebrauch</b>	<b>36</b>
<b>3. Vor dem ersten Gebrauch</b>	<b>36</b>
Topf öffnen	36
Topf schließen	36
Verriegelungsanzeige	37
Reinigen	37
<b>4. Hinweise für den Gebrauch</b>	<b>37</b>
Sicherheitseinrichtungen	37
Füllmengen	38
Herdeignung	38
Energiespartipps	39
<b>5. Garen mit dem Vitaquick®</b>	<b>39</b>
Vorbereitung	40
Wahl der Garstufe	40
Ankochen und Entlüften	40
Kochanzeige	40
Garzeiten	41
<b>6. Abdampfen des Vitaquick®</b>	<b>41</b>
<b>7. Reinigung und Pflege</b>	<b>42</b>
Reinigung	42
Montage von Kochventil-Einheit und Deckelstiel	43
Aufbewahrung	43
<b>8. Wartung und Ersatzteile</b>	<b>44</b>
Hinweise zum Austausch von Teilen	44
<b>9. Garantie und Service</b>	<b>45</b>
Herstellergarantie	45
Garantieausschlüsse	45
Adresse Kundenservice	46
<b>10. Entsorgung</b>	<b>46</b>
<b>11. Fragen und Antworten</b>	<b>46</b>

DE

EN

FR

ES

IT

NL

RU

GR

TR

KO

ZH

JA

PL

CZ

SR

HR

HU

SK

SL

RO

BL

AR

33



## 1. Wichtige Vorsichtsmaßnahmen und Sicherheitshinweise

### Gebrauchsanleitung und Aufsicht

- Lesen Sie sich die Gebrauchsanleitung und alle Anweisungen aufmerksam durch.
- Verwenden Sie den Schnellkochtopf nie in der Nähe von Kindern und lassen Sie diesen während der Verwendung niemals unbeaufsichtigt.
- Bewahren Sie diese Anleitung auf, solange sie das Produkt besitzen. Sollten Sie die Gebrauchsanleitung einmal verlegt haben, können Sie diese auf unserer Website [www.fissler.com](http://www.fissler.com) herunterladen.
- Überlassen Sie den Schnellkochtopf niemandem, der sich nicht zuvor mit der Gebrauchsanleitung vertraut gemacht hat und geben Sie Ihren Schnellkochtopf immer mit der Gebrauchsanleitung an Dritte weiter.

### Sicherheit und Wartung

- Öffnen Sie den Schnellkochtopf niemals gewaltsam. Vergewissern Sie sich vor dem Öffnen, dass der Innendruck vollständig abgebaut ist. Informationen hierzu finden Sie in Kapitel 6.
- Erhitzen Sie den Schnellkochtopf niemals ohne Flüssigkeit, da durch Überhitzung Beschädigungen am Gerät, an den Ventilen, den Sicherheitseinrichtungen und am Herd entstehen können oder der Aluminium-Kern im Boden schmelzen und flüssig werden kann. Sollte dieser Fall eintreten, den Herd ausschalten und den Topf nicht bewegen, bis er vollständig abgekühlt ist. Den Raum lüften. Verwenden Sie im Fall einer Überhitzung den Schnellkochtopf nicht weiter, da die Funktionen der Sicherheitseinrichtungen nicht mehr gewährleistet sind. Wenden Sie sich in diesem Fall an den Fissler Kundenservice.
- Füllen Sie den Schnellkochtopf niemals mit mehr als 2/3 seines Nennvolumens. Wenn Sie Nahrungsmittel wie Reis oder getrocknetes Gemüse zubereiten, die während des Kochvorgangs quellen oder schäumen, füllen Sie den Schnellkochtopf höchstens bis zur Hälfte seines Nennvolumens, siehe Markierung.
- Beim Garen von Fleisch im Schnellkochtopf entsteht ein Überdruck im Fleisch. Lassen Sie daher nach dem Öffnen des Schnellkochtopfs das Fleisch etwas ruhen, bevor Sie es anstechen oder bewegen, um Verbrennungen zu vermeiden.
- Rütteln Sie den Schnellkochtopf vor jedem Öffnen, um aufspritzende Dampfblasen zu vermeiden, insbesondere bei der Zubereitung von

breiigen Lebensmitteln. Apfelmus und Kompotte nicht im Schnellkochtopf zubereiten, da sich hier häufig Dampfblasen bilden, die beim Öffnen aufspritzen und zu Verbrühungen führen können.

- Verwenden Sie den Schnellkochtopf nicht, um Nahrungsmittel unter Druck mit Öl zu frittieren. Frittieren Sie im Schnellkochtopf immer ohne Deckel und füllen Sie ihn maximal bis zur Hälfte mit Fett.
- Nehmen Sie keinerlei Veränderungen am Schnellkochtopf vor. Eine Ausnahme bilden die in der Gebrauchsanleitung aufgeführten Wartungsmaßnahmen. Die Ventile dürfen nicht geölt werden.
- Verwenden Sie den Schnellkochtopf nur mit originalen und vollständig funktionsbereiten Fissler-Komponenten. Benutzen Sie insbesondere nur Töpfe und Deckel des gleichen Modells sowie Ersatzteile in der für Ihr Gerät vorgesehenen Ausführung (s. Kapitel 8).

### Anwendungen des Schnellkochtopfs

- Verwenden Sie den Schnellkochtopf niemals im Backofen. Griffe, Ventile und Sicherheitseinrichtungen werden durch die hohen Temperaturen beschädigt und können ihre Sicherheitsfunktion danach nicht mehr erfüllen.
- Setzen Sie den Schnellkochtopf nur für den bestimmungsgemäßen, privaten Gebrauch ein. Bei unsachgemäßer Verwendung können Gefahren entstehen.
- In diesem Topf werden Speisen unter Druck zubereitet. Sie können sich durch falschen Gebrauch des Schnellkochtopfs Verbrennungen zuziehen. Achten Sie darauf, dass der Schnellkochtopf richtig verschlossen wurde, ehe Sie ihn ankochen. Informationen hierzu finden Sie in Kapitel 3. Verwenden Sie den Schnellkochtopf niemals mit loseem aufgelegtem Deckel.
- Schnellkochtöpfe dürfen nicht zur Sterilisation im medizinischen Bereich eingesetzt werden, da Schnellkochtöpfe nicht für die erforderliche Sterilisationstemperatur ausgelegt sind.

### Betrieb des Schnellkochtopfs

- Vergewissern Sie sich vor jedem Gebrauch, dass alle Ventile und Sicherheitseinrichtungen unbeschädigt, funktionsfähig und sauber sind. Nur so kann eine sichere Funktionsweise gewährleistet werden. Informationen hierzu finden Sie in Kapitel 4.
- Bewegen Sie den Schnellkochtopf sehr vorsichtig, wenn dieser heiß ist oder unter Druck steht. Berühren Sie nicht die heißen Flächen, sondern verwenden Sie die Griffe und Knöpfe. Verwenden Sie gegebenenfalls Handschutz.

- Verwenden Sie nur solche Heizquellen, die in der Gebrauchsanleitung zugelassen sind (s. Kapitel 4).
- Regulieren Sie die Energiezufuhr so, dass die Kochanzeige nicht über den zweiten Ring steigt (s. Kapitel 4). Wird die Energiezufuhr nicht verringert, entweicht automatisch, kontrolliert Dampf durch das Ventil und der Topf verliert Flüssigkeit. Der vollständige Flüssigkeitsverlust führt zum Anbrennen der Lebensmittel und kann Beschädigungen an Topf und Herd verursachen.

## 2. Bestimmungsmäßiger Gebrauch

- Fissler Schnellkochgeräte dienen dem Garen unter Druck von Speisen im privaten Haushalt sowie den in Kapitel 5 genannten vorgesehenen Verwendungszwecken.
- Fissler Schnellkochgeräte dürfen nur bis zu einer maximalen Herdleistung von 3700 Watt verwendet werden.
- Die in Kapitel 4 aufgelisteten Füllstände müssen beachtet werden, um den sicheren Gebrauch des Schnellkochgerätes zu gewährleisten.

## 3. Vor dem ersten Gebrauch

Machen Sie sich vor dem ersten Gebrauch mit dem Topf und seiner Handhabung vertraut und überprüfen Sie die Vollständigkeit des Lieferumfangs (s. Abb. A), wobei der Einsatz bei einigen Geräten nicht im Lieferumfang enthalten ist.

### Topf öffnen (Abb. C)

Bedientaste (Abb. A-7) am Deckelstiel in Pfeilrichtung drücken. Deckel bis zum Anschlag gegen den Uhrzeigersinn (nach rechts) drehen. Deckel abnehmen.

### Topf schließen (Abb. D+E)

Mit Hilfe der Aufsetzorientierung Deckel aufsetzen, indem Sie ihn leicht schräg halten. Aufsetzorientierung am Deckel (Abb. A-14) und Aufsetzorientierung am Topf (Abb. A-12) zueinander ausrichten. Deckel absenken und durch Drehen des Deckels im Uhrzeigersinn bis zum Anschlag (nach links, (s. Abb. E) verschließen. Topf verriegelt mit einem hörbaren „Klick“ und die Verriegelungsanzeige springt von Rot auf Grün.

### Verriegelungsanzeige (Abb. A-8, Abb. F)

Grün: Topf ist richtig verschlossen und betriebsbereit.

Rot: Topf ist nicht korrekt verschlossen.

### Reinigen

Vor dem ersten Gebrauch Topf, Deckel und Dichtungsring gründlich von Hand spülen. Etwaiger Polierstaub und kleine Verunreinigungen werden dadurch entfernt.

Empfehlung: Topf und Deckel anschließend mit Edelstahlpflege behandeln. Edelstahl wird widerstandsfähiger gegen Salze und saure Lebensmittel. Rückstände der Pflegemittel stets gründlich abwaschen. Die Behandlung nach Bedarf bzw. bei optischer Veränderung der Edelstahloberfläche wiederholen.

## 4. Hinweise für den Gebrauch

### Sicherheitseinrichtungen

Prüfen Sie vor jedem Gebrauch die Funktionsfähigkeit der nachfolgend genannten Sicherheitseinrichtungen und verändern Sie diese niemals. Stellen Sie sicher, dass Kochventil-Einheit und Deckelstiel vor Beginn des Garens korrekt montiert sind und festsitzen. Hinweise hierzu finden Sie in Kapitel 7.

### Kochventil-Einheit (Abb. A-4, Abb. G)

Nehmen Sie die Kochventil-Einheit vom Deckel ab, prüfen Sie durch Fingerdruck, ob Kochanzeige (1) und Ventilkörper (2) frei beweglich sind und zurückfedern.

### Euromatic (Abb. A-21)

Vergewissern Sie sich, dass die Euromatic sauber und frei beweglich im Deckel sitzt (Abb. H). Die O-Ring-Dichtung muss komplett in der dafür vorgesehenen Einkerbung liegen (s. Abb. I). Kontrollieren Sie durch Fingerdruck, ob die Kugel in der Euromatic frei beweglich ist und zurückfedert (Abb. J).

### Dichtungsring (Abb. A-23) und Sicherheitsnocken (Abb. A-20, Abb. K)

Prüfen Sie, ob Dichtungsring und Deckelrand sauber, der Dichtungsring unbeschädigt und der Sicherheitsnocken (1) frei beweglich sind.

Legen Sie den Dichtungsring so ein, dass er komplett flach und unterhalb

der nach innen gebogenen Randsegmente (2), an der Deckelinnenseite anliegt. Der Dichtungsring muss vor dem Sicherheitsnocken anliegen, d.h. vom Deckelrand weggedrückt sein.

### Füllmengen (Abb.L)



**Garen Sie immer mit ausreichend Flüssigkeit und achten Sie darauf, dass die Flüssigkeit im Schnellkochtopf nicht vollständig verdampft. Bitte beachten Sie beim Schnellkochen die folgenden Angaben zu den Füllmengen. Zur einfachen Dosierung ist im Topf eine Skalierung angebracht.**

#### min-Markierung

Je nach Durchmesser des Gerätes sind zur Dampferzeugung mindestens 200-300 ml Flüssigkeit erforderlich, unabhängig davon, ob Sie mit oder ohne Einsatz garen. Nehmen Sie den Schnellkochtopf nie ohne diese Mindestmenge Flüssigkeit in Betrieb.

Ø 18 cm: 200 ml

Ø 22 cm: 250 ml

Ø 26 cm: 300 ml

#### Max-Markierung

Der Schnellkochtopf darf maximal bis zu  $\frac{3}{4}$  seines Fassungsvermögens (Nutzvolumen) gefüllt werden, um eine sichere Funktion zu gewährleisten.

#### $\frac{1}{2}$ -Markierung

Bei Nahrungsmitteln, die schäumen oder sich während des Garens ausdehnen, wie z.B. Reis, Brühe oder getrocknetem Gemüse, darf der Schnellkochtopf höchstens bis zur Hälfte seines Fassungsvermögens befüllt werden.

#### $\frac{1}{3}$ -Markierung

Beim Kochen von Bohnen und anderen Hülsenfrüchten den Topf nur zu  $\frac{1}{3}$  befüllen, da deren dünne Haut leicht aufsteigen und die Ventile verstopfen kann.

### Herdeignung

Fissler Schnellkochgeräte sind für alle Herdarten geeignet. Dazu gehören Gasherd, Masse-Kochplatten, Glaskeramik-Kochfeld und Induktionsherd.



Um Kratzer auf Oberflächen zu vermeiden, sollten Sie Ihr Kochgeschirr zum Versetzen immer anheben. Fissler übernimmt bei Nichtbeachtung für etwaige Schäden keine Haftung.

**Masse/Glaskeramik (Strahlung/Halogen):** Die Herdplatte sollte dem Durchmesser des Topfbodens entsprechen oder kleiner sein.

**Gasherd:** Das Kochgeschirr mittig aufstellen und Flammenüberschlag vermeiden, weil dadurch die Kunststoffgriffe beschädigt werden.

**Induktion:** Das Geschirr immer mittig auf die Kochstelle setzen. Die Größe des Topfbodens sollte mit der Kochfeldgröße übereinstimmen oder größer sein, da das Kochfeld sonst möglicherweise nicht auf den Topfboden anspricht.

**Besondere Hinweise für Induktionsherde:** Beachten Sie die Gebrauchsanweisungen des Herdherstellers. Beim Gebrauch kann ein summendes Geräusch entstehen, das technisch bedingt ist und kein Anzeichen für einen Defekt an Herd oder Kochgeschirr darstellt.

### Energiespartipps

- Beim Garen den Herd so regulieren, dass die Kochanzeige nicht über die Markierung für die gewählte Garstufe steigt und das Kochventil nicht abzukochen beginnt.
- Eine Kochstelle in der passenden Größe verwenden (s. Angaben oben).
- Kochgeschirrgröße entsprechend der Menge, die gegart wird, wählen.
- Speicherwärme des Bodens nutzen: Herd bereits kurz vor Ende der Garzeit abschalten.

## 5. Garen mit dem Vitaquick®

Im Schnellkochtopf können Sie auf vielfältige Weise Rezepte aller Art zubereiten. Sie können braten, garen und schmoren oder im offenen Topf frittieren. Mit einem zusätzlichen Einsatz sind auch Dampf-garen, Entsaften und Etagenkochen möglich. In Kombination mit einem herkömmlichen Deckel lässt sich der Schnellkochtopf auch als Kochtopf verwenden. Im Schnellkochtopf lassen sich Lebensmittel von Fleisch über Gemüse und Hülsenfrüchte bis hin zu Fisch und Getreide zeitsparend und nährstoffschonend zubereiten. Informationen, Garzeiten und Rezeptideen finden Sie unter [www.fissler.com](http://www.fissler.com)



## Vorbereitung

Füllen Sie die zu garenden Zutaten in den Schnellkochtopf. Achten Sie dabei auf die vorgegebene Füllmenge und Mindestmenge Flüssigkeit (s. Kapitel 4). Setzen Sie den Deckel auf und verschließen Sie den Topf. Die Verriegelungsanzeige (Abb. A-8) zeigt grün an (s. Kapitel 3).

## Wahl der Garstufe (Abb. N)

Bei Ihrem Vitaquick® können Sie zwischen zwei Garstufen wählen:

**Garstufe 1 (1. Ring):** Schongarstufe, ca. 109°C, 40 kPa Betriebsdruck für empfindliche Speisen wie Fisch und zartes Gemüse.

**Garstufe 2 (2. Ring):** Expressgarstufe, ca. 117°C, 80 kPa Betriebsdruck für alle übrigen Speisen wie Fleischgerichte und Eintöpfe.

## Ankochen und Entlüften

Erhitzen Sie den sicher verschlossenen Schnellkochtopf auf höchster Energiestufe (nicht auf Booster-Funktion). Unter dem Deckelstiel (Abb. A-6) entweicht Dampf. Dieser Vorgang kann einige Minuten dauern. Sobald die Euromatic schließt und kein Dampf mehr entweicht, beginnt der Druckaufbau und die Kochanzeige (Abb. A-5) beginnt langsam zu steigen.

## Kochanzeige (Abb. N)

Die Kochanzeige zeigt Ihnen durch zwei Markierungen (Ringe) das Erreichen der jeweiligen Garstufe an.

### Erster Ring: Garstufe 1 (Schongarstufe)

Um auf der Schongarstufe zu garen, müssen Sie bereits kurz bevor der erste Ring sichtbar wird die Energiezufuhr zurückschalten. Der Herd muss so geregelt werden, dass während des gesamten Kochvorgangs der erste Ring sichtbar bleibt, aber nicht überschritten wird.

### Zweiter Ring: Garstufe 2 (Expressgarstufe)

Um auf der Schnellgarstufe zu garen, müssen Sie die Energiezufuhr etwa dann zurückschalten, wenn der erste Ring sichtbar wird. Der Herd muss so geregelt werden, dass während des gesamten Kochvorgangs der zweite Ring sichtbar bleibt, aber nicht überschritten wird.

Steigt die Kochanzeige nach Erscheinen des zweiten Rings weiter, wird ein Zischen hörbar und es tritt automatisch, kontrolliert Dampf aus dem Kochventil aus. Die Hitzezufuhr ist in diesem Fall zu hoch und muss reduziert werden.

## Garzeiten

Die Garzeiten werden ab Erreichen der gewählten Garstufe (erster oder zweiter Ring) gemessen.

### Grundregeln:

1. Die Garzeit auf Stufe 2 entspricht in etwa  $\frac{1}{2}$  bis  $\frac{1}{3}$  der normalen Garzeit bei Verwendung eines herkömmlichen Topfes.
2. Die Garzeit auf Stufe 1 ist um etwa 50% länger als auf Stufe 2.
3. Die Garzeit-Angaben können variieren, da Menge, Form, Größe und Beschaffenheit der Lebensmittel einen Einfluss auf die Garzeit haben.

Nach Ende der Garzeit den Schnellkochtopf von der Kochstelle nehmen, Druck entweichen lassen (s. Kapitel 6) und erst danach öffnen.

Weitere Informationen zu den Garzeiten finden sie in unserem Garzeitenfinder auf [www.fissler.com](http://www.fissler.com)



Garzeitenfinder + Videoanleitung

## 6. Abdampfen des Vitaquick®



**Den Schnellkochtopf nie mit Gewalt öffnen. Der Topf darf erst dann geöffnet werden, wenn sich die Kochanzeige vollständig abgesenkt hat und beim Betätigen der Bedientaste kein Dampf mehr austritt.**

**Es gibt 3 Methoden, Ihren Fissler Schnellkochtopf abzdampfen.**

Die Art des Abdampfens sollten Sie je nach Gargut wählen. Bei leicht schäumenden oder steigendem Gargut wie z.B. Hülsenfrüchten, Suppen oder Eintöpfen oder auch bei Gargut mit empfindlicher Schale wie z.B. Pellkartoffeln sollten Sie keine Methode mit schneller Druckreduzierung wählen, da ansonsten Gargut austreten oder die Schale der Lebensmittel aufplatzen könnte.

Bevor der Topf geöffnet wird, untenstehende Hinweise für alle 3 Methoden beachten.

**Methode 1: Abkühlen lassen**

Bei dieser Methode nutzen Sie die Restenergie im Topf. Topf kurz vor Ende der Garzeit vom Herd nehmen, langsam abkühlen lassen, bis sich die Kochanzeige komplett abgesenkt hat. Diese Methode eignet sich vor allem für Speisen mit langer Garzeit und zum Energiesparen.

**Methode 2: Schnellabdampfen mit der Bedientaste (Abb. O)**

Leichtes Drücken der Bedientaste (Abb. A-7) in Pfeilrichtung. Dampf entweicht unter dem Deckelstiel (Abb. A-6). Taste gedrückt halten, bis sich die Kochanzeige komplett abgesenkt hat und kein Dampf mehr entweicht. Taste loslassen, sobald kein Dampf mehr austritt.

**Methode 3: Schnellabdampfen unter fließendem Wasser (Abb. Q)**

Stellen Sie den Topf in die Spüle und lassen Sie kaltes Wasser seitlich über den Deckel laufen (nicht über Deckelstiel und Kochventil-Einheit), bis sich die Kochanzeige vollständig abgesenkt hat.

**Vor dem Öffnen (Methode 1-3)**

Leichtes Drücken der Bedientaste (evtl. verbliebener Restdruck wird abgedampft). Taste loslassen, sobald kein Dampf mehr austritt. Topf leicht rütteln. Bedientaste nochmals drücken, diesen Vorgang (Topf rütteln und anschließend Bedientaste drücken) wiederholen, bis kein Dampf mehr entweicht. Topf ist drucklos (Euromatic ist abgesenkt). Topf öffnen (s. Kapitel 3).

**Hinweis:**

Solange Druck im Topf ist, lässt sich die Bedientaste nicht vollständig durchdrücken. Das dient Ihrer Sicherheit, denn so kann der Topf nicht versehentlich geöffnet werden, während er noch unter Druck steht. Versuchen Sie also nicht, die Bedientaste gewaltsam durchzudrücken.

## 7. Reinigung und Pflege

### Reinigung

**Reinigen Sie den Schnellkochtopf nach jeder Benutzung.**

- Dichtungsring aus dem Deckel lösen und von Hand spülen.
- Kochventil-Einheit abnehmen und mit einem feuchten Tuch abwischen.
- Deckelstiel abnehmen und unter fließendem Wasser abspülen.
- Topf, Deckel (ohne Dichtungsring, Kochventil-Einheit und Deckelstiel) und Einsätze können auch in der Spülmaschine gereinigt werden.

- Dekorierte Schnellkochtöpfe sind nicht spülmaschinengeeignet. Für Schnellkochtöpfe mit dekoriertem Topfkörper empfehlen wir die Reinigung von Hand mit einem weichen Schwamm, um das Dekor zu erhalten.

**Bitte beachten Sie dabei:**

- Zum Reinigen heißes Wasser mit üblichem Spülmittel und Topfschwamm oder weicher Bürste verwenden. Spitze, raue oder scharfe Gegenstände vermeiden. Für die Innenseite und den Boden können Sie bei stärkerer Verschmutzung auch die raue Seite des Schwamms verwenden.
- Speisereste nicht antrocknen lassen und keine Speisen über längere Zeit im Topf aufbewahren, da sie auf Edelstahl Flecken und Veränderungen der Oberfläche verursachen können.
- Zur Erhaltung der Edelstahl-Oberfläche verwenden Sie regelmäßig Edelstahlpflege. Sie ist bestens für die Entfernung weißer oder regenbogenartiger Verfärbungen oder Beläge geeignet.
- Verwenden Sie bei der Reinigung in der Spülmaschine nur handelsübliche Haushaltsprodukte in der vom Hersteller empfohlenen Dosierung, keine Industriespülmittel oder hochkonzentrierte Reiniger.

### Montage von Kochventil-Einheit und Deckelstiel

**Kochventil-Einheit (Abb. A-4)**

**Abnehmen** (s. Abb. R): Befestigungsschraube (Abb. A-24) durch Drehen gegen den Uhrzeigersinn lösen (lässt sich ohne Werkzeug mit einer Münze lösen). Kochventil-Einheit abnehmen.

**Montieren** (s. Abb. S): Kochventil-Einheit (1) in der vorgegebenen Position von oben in den Deckel einsetzen (mittig auf dem Bolzen) und Befestigungsschraube (2) von unten im Uhrzeigersinn aufschrauben und fest anziehen.

**Deckelstiel (Abb. A-9)**

**Abnehmen** (Abb. T): Befestigungsschraube (Abb. A-22) auf der Deckelinnenseite gegen den Uhrzeigersinn drehen. Deckelstiel abnehmen.

**Montieren** (Abb. U):

Deckelstiel in die Hand nehmen und Deckel in der vorgegebenen Position auflegen (1). Befestigungsschraube im Uhrzeigersinn aufschrauben und fest anziehen (2).

### Aufbewahrung

Dichtungsring dunkel (geschützt vor Sonnenlicht und UV-Strahlung), trocken und sauber lagern. Um den Dichtungsring zu schonen und nicht

zu quetschen, legen Sie den Deckel nach der Reinigung mit der Innenseite nach oben auf den Topf.

## 8. Wartung und Ersatzteile



**Tauschen Sie Verschleißteile wie Dichtungsring und andere Gummiteile regelmäßig gegen Fissler Original-Ersatzteile aus, d.h. nach maximal 400 Kochvorgängen oder spätestens 2 Jahren. Teile, die erkennbare Beschädigungen aufweisen (z.B. Verhärtung, Risse, Verfärbungen, Überhitzung oder Verformungen) oder die nicht korrekt sitzen, müssen umgehend ausgetauscht werden. Bei Nichtbeachtung sind Funktion und Sicherheit Ihres Schnellkochtopfs beeinträchtigt. Ziehen Sie etwaige gelockerte Schrauben am Gerät zu Ihrer eigenen Sicherheit sofort nach. Tauschen Sie zudem gerissene oder beschädigte Kunststoffgriffe sofort durch Fissler Original-Ersatzteile aus.**

Sie finden die Artikelnummer zu Ersatzteilen und Zubehör auf S. 5 & 6. Bei anderen Reparaturen oder Fragen zu Ersatzteilen wenden Sie sich bitte an den Fissler Kundenservice. (s. Kapitel 9). Eine Händlerliste sowie weitere Informationen finden Sie unter [www.fissler.com](http://www.fissler.com)

### Hinweise zum Austausch von Teilen

**Dichtungsring (Abb. A-23):** s. Kapitel 4.

**Rollmembrane (Abb. A-17, Abb. V):** Kochventil-Einheit vom Deckel lösen (s. Kapitel 7), alte Rollmembrane abziehen, neue Rollmembrane von innen in das Deckelloch einsetzen. Den Sitz durch Drehbewegung prüfen und der Kochventil-Einheit montieren (s. Kapitel 8).

**Kochventil-Einheit (Abb. A-4, Abb. W):** s. Kapitel 7.

**Ventilsitzdichtung (Abb. A-19, Abb. X):** Kochventil-Einheit vom Deckel lösen (s. Kapitel 7). Dichtung entfernen und neue Dichtung einsetzen (s. Kapitel 7). Sicherstellen, dass die Dichtung an beiden Seiten des Deckels sauber und flach anliegt.

**O-Ring zur Euromatic (Abb. A-21, Abb. I):** Die Demontage/Montage erfolgt auf der Deckelinnenseite. Die Dichtung muss komplett in der dafür vorgesehenen Einkerbung liegen.

**Euromatic (Abb. A-21):** Zunächst den Deckelstiel abnehmen, indem Sie die Schraube auf der Deckelinnenseite lösen, den O-Ring entfernen, Euromatic aus dem Deckel entnehmen und die neue Euromatic ohne O-Ring durch den Deckel führen, sodass die Kugel auf der Deckelinnenseite liegt. O-Ring

montieren (s.o.).

## 9. Garantie und Service

Jeder Fissler Schnellkochtopf wird sorgfältig aus hochwertigen Materialien in Deutschland gefertigt. Bis zur Fertigstellung wird die Qualität unserer Produkte mehrfach kontrolliert und zuletzt einer strengen Endprüfung unterzogen.

Neben der Garantie stehen Ihnen die gesetzlichen Gewährleistungsrechte zu, die durch die Garantie nicht eingeschränkt werden.

### Herstellergarantie

Wir übernehmen auf alle unsere Schnellkochtöpfe eine Garantie ab Kaufdatum, egal in welchem Land Sie dieses Fissler-Produkt gekauft haben.

Wir garantieren damit, dass diese Fissler Produkte frei von Material- oder Verarbeitungsfehlern sind.

Bei Beanstandungen geben Sie bitte das komplette Gerät zusammen mit dem Kassenbeleg an Ihren Händler zurück oder schicken Sie das Produkt gut verpackt an den Fissler-Kundenservice (Anschrift siehe unten). Im Garantiefall wird Fissler nach eigenem Ermessen und auf eigene Kosten das Produkt entweder reparieren oder ersetzen.

Ansprüche aus dieser Garantie bestehen nur, wenn

- das Produkt keine Schäden oder Verschleißerscheinungen aufweist, die auf unsachgemäßen Gebrauch, auf unsachgemäße Reparaturen oder auf unsachgemäße chemische oder physikalische Einflüsse auf die Produktoberfläche zurückzuführen sind.
- ausschließlich vom Hersteller Original Ersatzteile/Zubehör verwendet wurden.

### Garantieausschlüsse

Bei den Schnellkochtöpfen der Serie Vitaquick® sind Verschleißteile von der Garantie ausgenommen.

Zum Beispiel:

- Dichtungsring (Abb. Y-1)
- O-Ring für Kochventil (Abb. Y-6)
- Ventilsitzdichtung (Abb. Y-7)
- Rollmembrane (Abb. Y-5)
- O-Ring zur Euromatic (Abb. Y-8)

- Flachdichtung zur Befestigungsschraube des Deckelstiels (Abb. Y-12)

Es wird keine Garantie übernommen für Beschädigungen, die aus folgenden Gründen entstanden sind:

- Ungeeignete und unsachgemäße Verwendung.
- Fehlerhafte oder nachlässige Behandlung.
- Nicht sachgemäß durchgeführte Reparaturen.
- Den Einbau von Ersatzteilen und Zubehör, die nicht der Originalausführung entsprechen.
- Chemische oder physikalische Einflüsse auf die Produktoberflächen.
- Farbliche Veränderungen an den Griffen aufgrund von Reinigung in der Spülmaschine.
- Nichtbefolgen dieser Gebrauchsanleitung.

### Adresse Kundenservice

Fissler GmbH  
Kundenservice  
Harald-Fissler-Str. 10  
55768 Hoppstädten-Weiersbach  
Tel: +49 6781 - 403 100

Weitere Informationen finden Sie unter [www.fissler.com](http://www.fissler.com)

## 10. Entsorgung

Leisten Sie einen Beitrag zum Umweltschutz. Die Kartontage können Sie mit dem Altpapier entsorgen. Da das Gerät viele wiederverwertbare bzw. recycelbare Materialien enthält, sollten Sie es zur Entsorgung bei einer Sammelstelle Ihrer Stadt oder Gemeinde (Wertstoffhof) abgeben.

## 11. Fragen und Antworten



Schalten Sie den Herd ab, vergewissern Sie sich, dass Ihr Schnellkochtopf drucklos ist (s. Kapitel 6) und lassen Sie den Schnellkochtopf abkühlen, bevor Sie versuchen, eine Fehlerursache zu beheben.

Fehler	Mögliche Ursache	Lösung
<b>Beim Ankochen entweicht länger als gewöhnlich Dampf unter dem Deckelgriff (an der Euromatic).</b>	Topf ist nicht richtig verschlossen (Anzeige rot).	Topf richtig verschließen (Anzeige grün).
	Energiezufuhr ist zu gering.	Maximale Leistung der Heizquelle einstellen.
	Die Kochfeldgröße passt nicht zum Bodendurchmesser des Schnellkochtopfs.	Schnellkochtopf auf das passende Kochfeld stellen. (s. Kapitel 4).
	Der Deckelstiel sitzt locker.	Befestigungsschraube des Deckelstiels festziehen.
<b>Beim Ankochen entweicht kein Dampf.</b>	Zu wenig Flüssigkeit im Topf.	Mindestmenge Flüssigkeit (200–300 ml) zugeben. (s. Kapitel 4).
	Energiezufuhr ist zu gering.	Maximale Leistung der Heizquelle einstellen.
<b>Dampf und / oder Wassertropfen entweichen am Deckelrand, bevor die Kochanzeige zu steigen beginnt.</b>	Dichtungsring ist nicht richtig eingelegt, verschmutzt oder beschädigt.	Dichtungsring richtig einlegen, ggf. reinigen oder ersetzen (s. Kapitel 4, 8).
	Topf ist nicht richtig verschlossen (Anzeige rot).	Topf richtig verschließen (Anzeige grün).

DE

EN

FR

ES

IT

NL

RU

GR

TR

KO

ZH

JA

PL

CZ

SR

HR

HU

SK

SL

RO

BL

AR

47



Fehler	Mögliche Ursache	Lösung
<b>Die Kochanzeige steigt nicht.</b>	Dampf entweicht am Deckelstiel / Deckelrand	Siehe vorige Punkte.
	Zu wenig Flüssigkeit im Topf.	Mindestmenge Flüssigkeit (200–300 ml) zugeben. (s. Kapitel 4).
	Kochventil-Einheit ist nicht richtig und fest verschraubt.	Kochventileinheit richtig einsetzen und verschrauben (s. Kapitel 7).
	O-Ring, Ventilsitzdichtung oder Rollmembrane fehlt, ist defekt oder falsch montiert.	Betroffene Dichtung austauschen oder richtig montieren (s. Kapitel 8).
<b>Dampf entweicht an der Kochventil-Einheit.</b>	Temperatur ist zu hoch. (Die Kochanzeige ist weiter als bis zum zweiten Ring gestiegen).	Energiezufuhr zurückschalten. Markierung zur gewünschten Garstufe einregeln (s. Kapitel 4).
	Kochventileinheit, O-Ring, Ventilsitzdichtung oder Rollmembrane fehlt, ist defekt oder falsch montiert.	Betroffene Dichtung austauschen oder richtig montieren (s. Kapitel 4, 8). Kochventil-Einheit richtig einsetzen und Befestigungsschraube festziehen (s. Kapitel 7).

Fehler	Mögliche Ursache	Lösung
<b>Unter dem Deckelstiel (an der Euro-matic) entweicht Dampf, obwohl die Kochanzeige bereits gestiegen ist.</b>	Deckelstiel sitzt locker.	Befestigungsschraube des Deckelstiels festziehen.
	Flachdichtung zur Befestigung des Deckelstiels oder O-Ring zur Euromatic fehlen, sind defekt oder falsch montiert.	Betroffene Dichtung austauschen oder richtig montieren (s. Kapitel 4, 8).
	Große Menge Dampf entweicht, ggf. ist das Kochventil defekt oder verschmutzt (Euromatic als Sicherheitseinrichtung spricht an).	Kochventileinheit abnehmen und reinigen oder ersetzen (s. Kapitel 7, 8).
<b>Der Deckelstiel oder die Griffe sitzen locker.</b>	Befestigungsschraube ist nicht festgezogen.	Befestigungsschrauben festziehen.
<b>Am Deckelrand entweicht starker Dampf, obwohl die Kochanzeige bereits gestiegen ist.</b>	Dichtungsring ist defekt.	Dichtungsring ersetzen. (s. Kapitel 8).
	Dichtungsring hat als Sicherheitseinrichtung angesprochen. Ggf. ist das Kochventil und Euromatic verschmutzt oder defekt.	Gerät vom Fissler Kundendienst überprüfen lassen.
<b>Dampf entweicht an Abdeckkappe, Deckelstiel oder Bedientaste.</b>	Abdichtung ist defekt.	Deckelstiel austauschen/ vom Fissler Kundendienst überprüfen lassen.

DE

EN

FR

ES

IT

NL

RU

GR

TR

KO

ZH

JA

PL

CZ

SR

HR

HU

SK

SL

RO

BL

AR

Fehler	Mögliche Ursache	Lösung
Der Topf lässt sich schwer verschließen bzw. die Bedientaste springt beim Verschließen nicht heraus.	Deckelstiel / Topfgriff /-stiel ist nicht richtig montiert.	Befestigung der Griffe prüfen und festziehen.
	Deckelstiel ist defekt.	Deckelstiel austauschen.
Der Topf lässt sich nicht öffnen.	Dichtungsring ist nicht richtig eingelegt.	Dichtungsring richtig einlegen (s. Kapitel 4).
	Es ist noch Druck im Topf.	Druck im Topf ablassen (s. Kapitel 6).
	Euromatic hat sich verklemmt.	Bedientaste lösen. Deckelstiel leicht nach links drücken.

**Thank you for your trust and congratulations on your Vitaquick pressure cooker!**

### Table of Contents

<b>1. Important Precautions and Safety Instructions</b>	<b>52</b>
Instructions for Use and Supervision	52
Safety and Maintenance	52
Using a Pressure Cooker	53
Operating the Pressure Cooker	53
<b>2. Intended Use</b>	<b>54</b>
<b>3. Before First Use</b>	<b>54</b>
Opening the Pot	54
Closing the Pot	54
Locking Indicator	54
Cleaning	54
<b>4. Instructions for Use</b>	<b>55</b>
Safety Features	55
Filling Quantities	55
Stovetop Suitability	56
Energy Saving Tips	57
<b>5. Cooking with the Vitaquick®</b>	<b>57</b>
Preparation	57
Selecting the Cooking Level	57
Heating Up and Venting	57
Cooking Indicator	58
Cooking Times	58
<b>6. Releasing Steam from the Vitaquick®</b>	<b>59</b>
<b>7. Cleaning and Care</b>	<b>60</b>
Cleaning	60
Assembling the Pressure Regulator and Lid Handle	61
Storage	61
<b>8. Maintenance and Spare Parts</b>	<b>61</b>
Notes on Replacing Parts	62
<b>9. Guarantee and Service</b>	<b>62</b>
Manufacturer's Warranty	62
Warranty Exclusions	63
Customer Service Address	63
<b>10. Disposal</b>	<b>64</b>
<b>11. Troubleshooting</b>	<b>64</b>

DE

EN

FR

ES

IT

NL

RU

GR

TR

KO

ZH

JA

PL

CZ

SR

HR

HU

SK

SL

RO

BL

AR

51



## 1. Important Precautions and Safety Instructions

### Instructions for Use and Supervision

- Read the user instructions and all information carefully.
- Never use the pressure cooker near children, and never leave it unattended during use.
- Keep these instructions for as long as you own the product. If you have lost the user instructions, however, you can download them from our website [www.fissler.com](http://www.fissler.com).
- Do not leave the pressure cooker in the hands of anyone who has not first familiarized themselves with the user instructions, and always pass your pressure cooker on to third parties with the user instructions.

### Safety and Maintenance

- Never open the pressure cooker using force. Before opening it, make sure that the internal pressure has been released completely. Information on this can be found in chapter 6.
- Never heat a pressure cooker without liquid in it as this can lead to overheating and potentially damage the device, valves, safety mechanisms, and stove. It may also cause the aluminum core in the base to melt. Should this occur, switch off the stove and do not move the pot until it has cooled down completely. Air out the room. If the pressure cooker ever overheats, do not continue to use it, as the functionality of the safety devices can no longer be guaranteed. Please contact Fissler Customer Service.
- Never fill the pressure cooker if it is filled with more than 2/3 of its nominal volume. If you are preparing foods such as rice or dried vegetables that swell or foam during the cooking process, fill the pressure cooker to no more than half its nominal volume; see marking.
- When cooking meat in a pressure cooker, additional pressure builds up inside the meat itself. Therefore, after opening the pressure cooker, allow the meat to sit for a while before piercing or moving it to avoid burns.
- Always shake the pressure cooker gently before opening it to prevent steam bubbles from bursting and spreading hot droplets, especially when preparing soft foods. Do not prepare applesauce or compotes in the pressure cooker, as steam bubbles often form, which can burst open when opening the pot and cause scalding.

- Do not use the pressure cooker to deep-fry food under pressure with oil. Always deep-fry in the pressure cooker without a lid, and do not fill it more than halfway with fat.
- Do not make any modifications to the pressure cooker. The maintenance measures listed in the user instructions are an exception. Do not oil the valves.
- Only use the pressure cooker with original and fully functional Fissler components. Always use pots and lids from the same model, and only use spare parts specifically designed for your pressure cooker. (see chapter 8).

### Using a Pressure Cooker

- Never use the pressure cooker in the oven, as the high temperatures can damage the handles, valves, and safety devices, rendering them unable to perform their safety function.
- Only use the pressure cooker for the intended, private use. Improper use may result in hazards.
- This pot cooks food under pressure. Incorrect use can result in burns. Always ensure the pressure cooker is properly sealed before heating. Detailed instructions can be found in chapter 3. Never use the pressure cooker with the lid loosely attached.
- Pressure cookers must not be used for medical sterilization, as they are not designed for the required sterilization temperature.

### Operating the Pressure Cooker

- Before each use, ensure that all valves and safety devices are undamaged, functional, and clean. This is essential for safe operation. More information can be found in chapter 4.
- Move the pressure cooker very carefully when it is hot or under pressure. Do not touch the hot surfaces – always use the handles and knobs. Use hand protection if necessary.
- Only use heating sources that are approved in the user instructions (see chapter 4).
- Regulate the heat source so that the cooking indicator does not rise above the second ring (see chapter 4). If the heat is not reduced, steam will automatically escape in a controlled manner through the valve, and the pot will lose liquid. The complete loss of liquid will cause the food to burn and can cause damage to the pot and stove.

## 2. Intended Use

- Fissler pressure cookers are designed for cooking food under pressure in a private household and for the intended uses listed in chapter 5.
- Fissler pressure cookers can only be used up to a maximum stove power of 3700 watts.
- The fill levels listed in chapter 4 need to be observed to ensure safe use of the pressure cooker.

## 3. Before the First Use

Before using the pot for the first time, familiarize yourself with the pot and its handling and check that the contents of the delivery are complete (see fig. A), whereby the insert is not included in the scope of delivery for some devices.

### Opening the Pot (Fig. C)

Press the operating button (Fig. A-7) on the lid handle in the direction of the arrow. Turn the lid counterclockwise (to the right) as far as it will go. Remove the lid.

### Closing the Pot (Fig. D+E)

Using the positioning aid, put on the lid while holding it at a slight angle. Align the positioning aid on the lid (Fig. A-14) and the positioning aid on the pot (Fig. A-12). Lower the lid and close it by turning it clockwise as far as it will go (to the left); (see Fig. E). The pot will lock with an audible “click,” and the locking indicator will change from red to green.

### Locking indicator (Fig. A-8, Fig. F)

Green: The pot is closed properly and ready for use.

Red: The pot is not closed properly.

### Cleaning

Before the first use, wash the pot, lid, and sealing ring thoroughly by hand. This will remove any polishing dust and small impurities.

Recommendation: After washing, treat the pot and lid with a stainless steel care product. This makes stainless steel more resistant to salts and acidic foods. Be sure to completely wash off any or all care products residue.

Repeat the treatment as needed or whenever the appearance of the stainless steel surface changes.

## 4. Instructions for Use

### Safety Features

Before each use check the functionality of the safety features mentioned below and never tamper with them. Make sure that the pressure regulator and lid handle are correctly fitted and firmly seated before starting cooking. Please refer to chapter 7 for further instructions on this.

#### Pressure regulator (Fig. A-4, Fig. G)

Remove the pressure regulator from the lid, and check that the cooking indicator (1) and valve body (2) move freely and spring back by applying pressure with your finger.

#### Euromatic (Fig. A-21)

Make sure that the Euromatic sits properly and moves freely in the lid (Fig. H). The O-ring seal must lie completely in the notch provided (see Fig. I). Check whether the ball in the Euromatic moves freely and springs back by applying pressure with your finger (Fig. J).

#### Sealing ring (Fig. A-23) and safety nub (Fig. A-20, Fig. K)

Check that the sealing ring and lid rim are clean, the sealing ring is undamaged, and the safety nub (1) moves freely. Insert the sealing ring so that it lies completely flat and below the inwardly curved edge segments (2) against the inside of the lid. The sealing ring must be in front of the safety nub, i.e., pressed away from the edge of the lid.

#### Filling Quantities (Fig. L)



**Always cook with enough liquid, and make sure that the liquid in the pressure cooker does not evaporate completely. Please note the following information on filling quantities for pressure cooking. For easy measuring, there is a scale in the pot.**

#### Min Marking

Depending on the diameter of the device, at least 200-300 ml of liquid is required to produce steam, regardless of whether you are cooking with or without an insert. Never operate the pressure cooker without the recommended minimum amount of liquid required.

- Ø 18 cm: 6.8 oz (200 ml)
- Ø 22 cm: 8.5 oz (250 ml)
- Ø 26 cm: 10.1 oz (300 ml)

### Max Marking

To ensure safe operation, To ensure safe operation, do not fill the pressure cooker beyond  $\frac{2}{3}$  of its usable capacity.

### $\frac{1}{2}$ Marking

For foods that foam or expand during cooking, such as rice, broth or dried vegetables, the pressure cooker must not be filled to more than half its capacity.

### $\frac{1}{3}$ Marking

When cooking beans and other pulses, only fill the pot to  $\frac{1}{3}$  of its capacity, as their thin skin can easily rise and clog the valves.

### Stovetop Suitability

Fissler pressure cookers are suitable for all stove types, including gas, solid plate, glass ceramic, and induction.



To avoid scratching surfaces, always lift your cookware when moving it. Fissler accepts no liability for any damage if this guideline is not followed

**Hot plate / glass ceramic (radiation/halogen):** The hotplate should be the same diameter as the base of the pot or smaller.

**Gas stove:** Place the cookware in the middle and avoid the possibility of flames coming up the sides, as this will damage the plastic handles.

**Induction:** Always place the cookware in the center of the burner. The size of the pot base should match or be larger than the burner size or else the burner may not respond to the pot base.

**Special instructions for induction stoves:** Please observe the instructions provided by the stove manufacturer. Please follow the instructions provided by the stove manufacturer. A buzzing sound may naturally occur during use; this is not a sign of a defect in the stove or cookware.

### Energy Saving Tips

- During cooking, maintain the heat so that the cooking indicator does not rise above the cooking level selected and the pressure regulator does not start to release steam.
- Use a burner of the appropriate size (see specifications above).
- Select the cookware size according to the amount being cooked.
- Utilize the heat retained in the base: Switch off the stove shortly before the end of the cooking time.

## 5. Cooking with the Vitaquick®

You can prepare all kinds of recipes in a variety of ways in the pressure cooker. You can roast, simmer, and braise or deep-fry in an open pot. Steam cooking, juicing, and layered cooking are also possible with an additional insert. In combination with a conventional lid, the pressure cooker can also be used as a saucepan. In the pressure cooker, all kinds of dishes including meat, vegetables, and pulses, fish and cereals can be prepared in a time-saving and nutritious way. You can find information, cooking times, and recipe ideas at [www.fissler.com](http://www.fissler.com)

### Preparation

Add the ingredients to the pressure cooker while observing the specified filling quantity and minimum quantity of liquid (see chapter 4). Put the lid on and close the pot. The locking indicator (Fig. A-8) is green (see chapter 3).

### Selecting the Cooking Level (Fig. N)

Your Vitaquick® allows you to select between two cooking levels:

**Cooking Level 1 (1st ring):** Gentle cooking level, approx. 109 °C, 40 kPa of operating pressure for delicate foods, such as fish and tender vegetables.

**Cooking level 2 (2nd ring):** Express cooking level, approx. 117 °C, 80 kPa of operating pressure for all other dishes, such as meat dishes and stews.

### Heating Up and Venting

Heat the securely closed pressure cooker at the highest energy level (not with booster function). Steam will escape from under the lid handle (Fig. A-6). This process may take a few minutes. As soon as the Euromatic closes and no more steam escapes, the pressure build-up will begin, and the cooking indicator (Fig. A-5) will slowly start to rise.



**Cooking indicator** (Fig. N)

The cooking indicator uses two markings (rings) to show when the respective cooking level is reached.

**First Ring: Cooking Level 1 (Gentle Cooking Level)**

To use the gentle cooking level, reduce the energy supply just before the first ring becomes visible. Adjust the stove to ensure the first ring remains visible throughout the cooking process without exceeding it.

**Second Ring: Cooking Level 2 (Express Cooking Level)**

To use the express cooking level, reduce the energy supply when the first ring becomes visible. Adjust the heat setting so that the second ring remains visible throughout the cooking process without exceeding it.

If the cooking indicator continues to rise after the second ring appears, you will hear a hissing sound as steam escapes automatically and in a controlled manner from the pressure regulator. In this case, the temperature is too high and must be reduced.

**Cooking Times**

The cooking times are measured from the time the selected cooking level (first and second ring) is reached.

**General rules:**

1. The cooking time on level 2 is approximately  $\frac{1}{2}$  to  $\frac{2}{3}$  of the time normally required when using a conventional pot.
2. The cooking time on level 1 is about 50% longer than on level 2.
3. The cooking times may vary, as the quantity, shape, size, and texture of the food will affect the cooking time.

At the end of the cooking time, remove the pressure cooker from the burner and allow the pressure to escape (see chapter 6). The pressure cooker can only be opened once all pressure has been released.

You can find more information on the cooking times in our cooking time guide at [www.fissler.com](http://www.fissler.com)



Cooking Time Guide + Video Tutorial

**6. Releasing Steam from the Vitaquick®**

**Never force the pressure cooker open. The pot must not be opened until the cooking indicator has lowered completely and no more steam escapes when the control button is pressed.**

**There are 3 ways to release steam from your Fissler pressure cooker.** Choose the method for releasing steam depending on the food being cooked.

For foods that tend to foam or rise, such as pulses, soups, or stews, as well as for foods with delicate skins, like boiled potatoes, avoid using a method that involves rapid pressure reduction. Otherwise, the food may spill out of the pressure release valve, or its skin may crack. Before opening the pot, follow the instructions below for all 3 methods.

**Method 1: Cooling Down**

With this method, you use the residual energy in the pot. Remove the pan from the heat shortly before the end of the cooking time, allowing it to cool slowly until the cooking indicator has lowered completely. This method is best suited to dishes with a long cooking time and for conserving energy.

**Method 2: Releasing Steam Quickly with the Control Button (Fig. O)**

Lightly press the control button (Fig. A-7) in the direction of the arrow. Hot steam will escape sideways from under the lid handle (Fig. A-6). Hold the button down until the cooking indicator has lowered completely and no more steam escapes. Release the button as soon as no more steam escapes.

**Method 3: Quick Steam Release under Running Water (Fig. Q)**

Place the pot in the sink and run cold water over the side of the lid (not over the lid handle and pressure regulator) until the cooking indicator has lowered completely.

### Before Opening (Method 1-3)

Press the control button lightly (to release any remaining pressure). Release the button as soon as no more steam escapes. Lightly shake the pot. Press the operating button again and repeat this process (shaking the pot and then pressing the control button) until no more steam escapes. The pot is depressurized (the Euromatic is lowered). Open the pot (See chapter 3).

#### Note:

As long as there is pressure in the pot, it will not be possible to fully depress the control button. This is for your safety, as it prevents the pot from being opened accidentally while it is still under pressure. Do not attempt to forcefully press the control button.

## 7. Cleaning and Care

### Cleaning

**Clean the pressure cooker after each use.**

- Remove the sealing ring from the lid and wash it by hand.
- Remove the pressure regulator and wipe it with a damp cloth.
- Remove the lid handle and rinse it off under running water.
- The pot, lid (without the sealing ring, pressure regulator, or lid handle), and inserts can also be cleaned in the dishwasher.
- Decorated pressure cookers are not dishwasher-safe. For pressure cookers with a decorated body, we recommend washing them by hand with a soft sponge to preserve the decoration.

#### Please note:

- To clean, use hot water with regular dish soap and a non-abrasive sponge or a soft brush. Avoid pointy, rough, or sharp objects. If the inside and base of the cookware are very dirty, you may also use the scrubber side of a non-scratch sponge.
- Do not allow food residues to dry, and do not store food in the pot for long periods of time, as it can cause stains and changes in the surface of stainless steel.
- To preserve the stainless steel surface, use a stainless steel care product regularly. It is ideal for removing white or rainbow-like discolorations or deposits.
- When cleaning in the dishwasher, only use household products in the dosage recommended by the manufacturer. Do not use industrial detergents or highly concentrated cleaners.

### Assembling the Pressure Regulator and Lid Handle

**Pressure regulator (Fig. A-4)**

**Removing** (see Fig. R): Loosen the fastening screw (Fig. A-24) by turning it counterclockwise (possible without a tool by using a coin). Remove the pressure regulator.

**Mounting** (see fig. S): Insert the pressure regulator (1) into the specified position in the lid from above (in the center on the bolt), screw on the fastening screw (2) clockwise from below and tighten it firmly.

**Lid Handle (Fig. A-9)**

**Removing the lid handle** (Fig. T): Turn the fastening screw (Fig. A-22) on the inside of the lid counterclockwise. Remove the lid handle.

**Mounting** (see fig. U):

Hold the lid handle in your hand and place the lid in the specified position (1). Screw on the fastening screw clockwise and tighten it firmly (2).

### Storage

Store the sealing ring in a dark (protected from sunlight and UV radiation), dry, and clean place. To protect the sealing ring and avoid crushing it, place the lid on the pot with the inside facing up after cleaning.

## 8. Maintenance and Spare Parts



**Replace parts that are subject to wear and tear, such as the sealing ring and other rubber parts regularly with only original Fissler spare parts, i.e., after a maximum of 400 cooking processes or after 2 years at the latest. Parts that show visible damage (e.g., hardening, cracks, discoloration, overheating or deformation) or that do not fit correctly must be replaced immediately. Failure to do so will impair the function and safety of your pressure cooker. For your own safety, please retighten any loosened screws on the pressure cooker immediately. In addition, replace cracked or damaged plastic handles immediately with original Fissler spare parts.**

You can find the item number for spare parts and accessories on pp. 5 & 6 For other repairs or if you have questions about spare parts, please contact Fissler Customer Service (see chapter 9). You can find a list of dealers and further information at [www.fissler.com](http://www.fissler.com).

## Notes on Replacing Parts

**Sealing ring (Fig. A-23 :** See chapter 4.

**Rolling diaphragm (Fig. A-17, Fig. V):** Remove the pressure regulator from the lid (see chapter 7), pull off the old rolling diaphragm, and insert the new rolling diaphragm into the hole in the lid from the inside. Check the seat of the rolling diaphragm by turning it and mount the pressure regulator (see chapter 8).

**Pressure regulator (Fig. A-4, Fig. W):** See chapter 7.

**Valve seat seal (Fig. A-19, Fig. X):** Remove the pressure regulator from the lid (see chapter 7). Remove the seal and insert a new seal (see chapter 7). Make sure that the seal is positioned properly and lying flat on both sides of the lid.

**O-ring for the Euromatic (Fig. A-21, Fig. I):** Disassembly/assembly is carried out on the inside of the lid. The seal must lie completely in the notch provided.

**Euromatic (Fig. A-21):** First remove the cover handle by loosening the screw on the inside of the lid, remove the O-ring, remove the Euromatic from the lid, and insert the new Euromatic without the O-ring through the lid so that the ball is on the inside of the lid. Mount the O-ring (see above).

## 9. Guarantee and Service

Every Fissler pressure cooker is carefully manufactured in Germany using high-quality materials. The quality of our products is checked several times prior to completion and is subject to a strict final inspection.

In addition to our warranty, you are also entitled to the statutory warranty rights, which are not limited by this warranty.

### Manufacturer's Warranty

We provide a warranty for all our pressure cookers starting from the date of purchase, regardless of the country in which you bought the Fissler product. We guarantee that these products are free from material or manufacturing defects.

In the event of a complaint, please return the complete device along with the receipt to your retailer, or send the product well packaged to Fissler Customer Service (see address on the right).

If you have a valid warranty claim, Fissler will, at its discretion and expense, either repair the product or replace it.

Claims resulting from this warranty are only valid if

- the product does not exhibit any damage or wear due to improper use, improper repairs, or improper chemical or physical effects on the product surfaces.
- only original spare parts/accessories from the manufacturer have been used.

### Warranty Exclusions

Wear parts are excluded from the warranty for pressure cookers in the Vitaquick® series.

For example:

- Sealing ring (Fig. Y-1)
- O-ring for pressure regulator (Fig. Y-6)
- Valve seat seal (Fig. Y-7)
- Rolling diaphragm (Fig. Y-5)
- O-ring for Euromatic (Fig. Y-8)
- Flat gasket for fastening screw of lid handle (Fig. Y-12)

No warranty is given for damage caused by the following reasons:

- Unsuitable or improper use
- Incorrect or negligent handling
- Improperly carried out repairs
- Installation of spare parts and accessories that do not correspond to the original design
- Chemical or physical influences on the product surface
- Color changes on the handles due to cleaning in the dishwasher
- Failure to follow these user instructions

### Customer Service Address

Fissler GmbH  
Kundenservice  
Harald-Fissler-Str. 10  
55768 Hoppstädten-Weiersbach  
Phone: +49 6781 - 403 100

You can find further information at [www.fissler.com](http://www.fissler.com)

## 10. Disposal

Make a contribution to environmental protection. You can recycle the cardboard with your waste paper. Since the device contains many recyclable materials, you should take it to a collection point (recycling center) in your town or municipality for disposal.

## 11. Troubleshooting



Switch off the stove, make sure your pressure cooker is depressurized (see chapter 6), and allow the pressure cooker to cool down before attempting to troubleshoot any issues.

Fault	Possible Cause	Solution	DE	EN	FR	ES	IT	NL	RU	GR	TR	KO	ZH	JA	PL	CZ	SR	HR	HU	SK	SL	RO	BL	AR
<b>Steam is escaping from under the lid handle (from the Euromatic) for longer than usual when heating up.</b>	Pot is not closed properly (indicator red).	Close pot properly (indicator green).																						
	Energy supply is too low.	Set heat source to maximum power.																						
	Burner size does not match base diameter of pressure cooker.	Place pressure cooker on appropriate burner (see chapter 4).																						
	Lid handle is loose.	Tighten fastening screw on lid handle.																						
<b>No steam escapes when heating up.</b>	Fissler Euromatic or O-ring are dirty or damaged.	Clean or replace parts (see chapters 4, 7, 8).																						
	Too little liquid in pot.	Add minimum amount of liquid (200-300 ml) (see chapter 4).																						
<b>Energy supply is too low.</b>	Energy supply is too low.	Set heat source to maximum power.																						
	<b>Steam and/or water droplets are escaping from the edge of the lid before cooking indicator starts to rise.</b>	Sealing ring is not inserted correctly or is dirty or damaged.	Insert the sealing ring correctly; clean or replace it if necessary (see chapters 4, 8).																					
Pot is not closed properly (indicator red).		Close pot properly (indicator green).																						

Fault	Possible Cause	Solution
<b>Cooking indicator is not rising.</b>	Steam is escaping from lid handle/edge.	See previous points.
	Insufficient liquid in the pot.	Add minimum amount of liquid (200-300 ml) (see chapter 4).
	Pressure regulator is not screwed on properly and tightly.	Insert pressure regulator correctly and screw it on (See chapter 7).
	O-ring, valve seat seal, or rolling diaphragm is missing, defective, or incorrectly mounted.	Replace or properly mount affected seal (see chapter 8).
<b>Steam is escaping from pressure regulator.</b>	Temperature is too high. (Cooking indicator has risen higher than second ring.)	Reduce energy supply. Adjust marking to desired cooking level (see chapter 4).
	Pressure regulator, O-ring, valve seat seal, or rolling diaphragm is missing, defective, or incorrectly mounted.	Replace or properly mount affected seal (see chapters 4, 8). Insert pressure regulator correctly and tighten fastening screw (see chapter 7).

Fault	Possible Cause	Solution
<b>Steam is escaping from under lid handle (on Euromatic) even though cooking indicator has already risen.</b>	Lid handle is loose.	Tighten fastening screw on lid handle.
	Flat gasket for fastening lid handle or O-ring for Euromatic is missing, defective, or incorrectly mounted.	Replace or properly mount affected gasket (see chapters 4, 8).
	If a large amount of steam is escaping, the pressure regulator may be defective or dirty (Euromatic has been activated as safety device).	Remove and clean or replace pressure regulator (see chapters 7, 8).
<b>Lid handle or handles are loose.</b>	Fastening screw is not tightened firmly.	Tighten fastening screws.
<b>A lot of steam is escaping from the edge of the lid even though cooking indicator has already risen.</b>	Sealing ring is defective.	Replace sealing ring (see chapter 8).
	Sealing ring has been activated as safety device. Pressure regulator and Euromatic may be dirty or defective.	Have device checked by Fissler Customer Service.
<b>Steam is escaping from lid, lid handle, or operating button.</b>	Sealing is defective.	Have lid handle replaced/checked by Fissler Customer Service.

DE  
EN  
FR  
ES  
IT  
NL  
RU  
GR  
TR  
KO  
ZH  
JA  
PL  
CZ  
SR  
HR  
HU  
SK  
SL  
RO  
BL  
AR



Fault	Possible Cause	Solution
Pot is difficult to close, or control button does not pop out when closing.	Lid handle and/or pot handle are not mounted correctly.	Check fastening of handles and tighten.
	Lid handle is defective.	Replace lid handle.
	Sealing ring is not inserted correctly.	Insert sealing ring correctly (see chapter 4).
Pot cannot be opened.	Pot is still under pressure.	Release pressure in pot (see chapter 6).
	Euromatic has jammed.	Loosen control button. Push lid handle slightly to the left.

## Nous vous remercions pour votre confiance et votre achat d'un autocuiseur Vitaquick

### Sommaire

<b>1. Précautions et consignes de sécurité importantes</b>	<b>70</b>
Mode d'emploi et surveillance	70
Sécurité et entretien	70
Utilisation de l'autocuiseur	71
Fonctionnement de l'autocuiseur	71
<b>2. Utilisation conforme</b>	<b>72</b>
<b>3. Avant la première utilisation</b>	<b>72</b>
Ouvrir l'autocuiseur	72
Fermer l'autocuiseur	72
Indicateur de verrouillage	72
Nettoyage	73
<b>4. Conseils d'utilisation</b>	<b>73</b>
Dispositifs de sécurité	73
Quantités de remplissage	74
Plaques compatibles	74
Conseils d'économies d'énergie	75
<b>5. Cuisson avec le Vitaquick®</b>	<b>75</b>
Préparation	76
Sélection du degré de cuisson	76
Démarrage de la cuisson et ventilation	76
Indicateur de cuisson	76
Temps de cuisson	77
<b>6. Dépressurisation du Vitaquick®</b>	<b>77</b>
<b>7. Nettoyage et entretien</b>	<b>79</b>
Nettoyage	79
Montage de la soupape et de la poignée du couvercle	79
Rangement	80
<b>8. Maintenance et pièces détachées</b>	<b>80</b>
Information concernant le remplacement des pièces	81
<b>9. Garantie et service</b>	<b>81</b>
Garantie du fabricant	81
Exclusion de garantie	82
Adresse du service après-vente	82
<b>10. Élimination</b>	<b>83</b>
<b>11. Questions et réponses</b>	<b>83</b>



## 1. Précautions et consignes de sécurité importantes

### Mode d'emploi et surveillance

- Veuillez lire attentivement le mode d'emploi et les instructions.
- N'utilisez jamais l'autocuiseur à proximité d'enfants et ne le laissez jamais sans surveillance pendant que vous l'utilisez.
- Veuillez conserver ces instructions aussi longtemps que vous utilisez le produit. Si vous égarez toutefois le mode d'emploi, vous pouvez le télécharger sur notre site internet [www.fissler.com](http://www.fissler.com).
- Ne laissez personne utiliser l'autocuiseur sans avoir préalablement consulté le mode d'emploi et ne donnez votre autocuiseur à des tiers qu'accompagné du mode d'emploi.

### Sécurité et entretien

- Ne forcez jamais pour ouvrir l'autocuiseur. Vérifiez que la pression interne est totalement retombée avant de l'ouvrir. Vous trouverez plus d'informations à ce sujet au chapitre 6.
- Ne faites jamais chauffer l'autocuiseur sans liquide à l'intérieur car la surchauffe risquerait d'endommager l'appareil, les soupapes, les systèmes de sécurité et la plaque de cuisson, ou de faire fondre le centre en aluminium du fond et le rendre liquide. Si cela se produit, veuillez éteindre la source de chaleur et ne pas déplacer l'autocuiseur tant qu'il n'est pas entièrement refroidi. Aérez la pièce. Dans ce cas, veuillez arrêter d'utiliser l'autocuiseur car les fonctions des dispositifs de sécurité ne sont plus garanties. Dans ce cas, veuillez contacter le service après-vente de Fissler.
- Ne remplissez jamais l'autocuiseur à plus de 2/3 de sa capacité. Pour les aliments moussant ou gonflant au cours de la cuisson, tels que le riz ou les légumes secs, veuillez ne pas remplir l'autocuiseur à plus de la moitié de sa capacité (voir le repère).
- Lors de la cuisson de viande dans l'autocuiseur, une pression excessive est créée dans la viande. Veuillez donc la laisser un peu reposer avant de la piquer ou la déplacer afin d'éviter tout risque de brûlure après l'ouverture de l'autocuiseur.
- Secouez systématiquement l'autocuiseur avant de l'ouvrir afin d'éviter les projections de bulles de vapeur, en particulier lors de la préparation d'aliments en purée. Ne préparez pas de compote de pommes ou d'autres fruits dans l'autocuiseur car celle-ci s'accompagne

généralement d'un dégagement de bulles de vapeur éclatant à l'ouverture et pouvant causer des brûlures.

- N'utilisez pas l'autocuiseur pour faire frire des aliments sous pression avec de l'huile. Ne mettez jamais le couvercle si vous faites frire des aliments dans l'autocuiseur et ne le remplissez de matière grasse qu'à la moitié au maximum.
- N'effectuez aucune modification sur l'autocuiseur. Exception à cette règle, la nécessité de réaliser les mesures de maintenance mentionnées dans le mode d'emploi. Ne graissez pas les soupapes.
- Utilisez l'autocuiseur uniquement avec des composants Fissler originaux et entièrement fonctionnels. Veuillez en particulier utiliser uniquement des récipients et des couvercles du même modèle ainsi que des pièces détachées dans la version requise pour votre appareil (voir chapitre 8).

### Utilisation de l'autocuiseur

- Veuillez ne jamais mettre l'autocuiseur au four. Les poignées, les soupapes et les systèmes de sécurité pourraient être endommagés par les hautes températures et ne pourraient dès lors plus remplir leurs fonctions de sécurité.
- Les autocuiseurs Fissler sont uniquement destinés à un usage conforme et privé. Une utilisation non conforme peut entraîner des risques.
- Les aliments sont cuits sous pression dans l'autocuiseur. En cas de mauvaise utilisation, vous risquez de vous brûler. Veillez à ce que l'autocuiseur soit correctement fermé avant de l'utiliser. Vous trouverez plus d'informations à ce sujet au chapitre 3. N'utilisez jamais l'autocuiseur si le couvercle n'est pas bien fermé.
- Les autocuiseurs ne peuvent pas être utilisés pour la stérilisation dans le domaine médical car ils ne sont pas conçus pour atteindre la température de stérilisation requise.

### Fonctionnement de l'autocuiseur

- Avant chaque utilisation, vérifiez que les soupapes et dispositifs de sécurité ne sont pas endommagés, sont en parfait état de fonctionnement et sont propres. Ces précautions sont indispensables pour garantir le fonctionnement sécurisé de l'appareil. Vous trouverez plus d'informations à ce sujet au chapitre 4.
- Déplacez l'autocuiseur avec la plus grande prudence lorsque celui-ci est chaud ou sous pression. Ne touchez pas les surfaces chaudes : utilisez les poignées de l'autocuiseur et du couvercle. Utilisez des protections pour les mains si nécessaire.

DE

EN

FR

ES

IT

NL

RU

GR

TR

KO

ZH

JA

PL

CZ

SR

HR

HU

SK

SL

RO

BL

AR

71

- Utilisez uniquement les sources de chaleur autorisées précisées dans le mode d'emploi (voir chapitre 4).
- Réglez la source de chaleur de manière à ce que l'indicateur de cuisson ne dépasse pas le deuxième anneau (voir chapitre 4). Si vous ne réduisez pas la puissance de la source de chaleur, de la vapeur s'échappe automatiquement de la soupape de façon contrôlée et l'autocuiseur perd du liquide. La perte totale de liquide fait brûler les aliments et peut endommager l'autocuiseur ainsi que la plaque de cuisson.

## 2. Utilisation conforme

- Les autocuiseurs Fissler sont destinés à la cuisson rapide d'aliments et aux utilisations prévues mentionnées au chapitre 5.
- En outre, les autocuiseurs Fissler ne peuvent être utilisés que jusqu'à une puissance maximale de 3700 watts.
- Les niveaux de remplissage mentionnés au chapitre 4 doivent être respectés pour garantir une utilisation en toute sécurité de l'autocuiseur.

## 3. Avant la première utilisation

Familiarisez-vous avec l'autocuiseur et son mode d'emploi avant la première utilisation et assurez-vous que le produit est au complet (voir ill. A), le panier n'étant pas automatiquement fourni avec tous les appareils.

### Ouvrir l'autocuiseur (ill. C)

Appuyez sur la touche de commande (ill. A-7) située sur la poignée du couvercle dans le sens de la flèche. Tournez le couvercle dans le sens inverse des aiguilles d'une montre (vers la droite) jusqu'à la butée. Retirez le couvercle.

### Fermer l'autocuiseur (ill. D+E)

Posez le couvercle à l'aide des points d'orientation en le tenant légèrement incliné. Alignez les points d'orientation du couvercle (ill. A-14) avec ceux de l'autocuiseur (ill. A-12). Abaissez le couvercle et fermez-le en le tournant dans le sens des aiguilles d'une montre (vers la gauche, voir ill. E) jusqu'à la butée. L'autocuiseur se verrouille avec un « clic » sonore et l'indicateur de verrouillage passe du rouge au vert.

### Indicateur de verrouillage (ill. A-8, ill. F)

Vert : l'autocuiseur est correctement verrouillé et prêt à fonctionner.

Rouge : l'autocuiseur n'est pas bien verrouillé.

### Nettoyage

Avant la première utilisation, nettoyez l'autocuiseur, le couvercle et le joint d'étanchéité avec soin et à la main. Cela permet d'éliminer les éventuelles poussières de polissage et les petites impuretés.

Recommandation : utilisez un produit d'entretien spécial inox pour l'autocuiseur et le couvercle. Cela rendra l'inox plus résistant aux sels et aux aliments acides. Veillez à bien rincer les résidus de produits après le nettoyage. Utilisez ces produits selon les besoins ou si la surface en inox change d'apparence.

## 4. Conseils d'utilisation

### Dispositifs de sécurité

Avant chaque utilisation, vérifiez impérativement le bon fonctionnement des dispositifs de sécurité indiqués ci-dessous et ne les modifiez jamais. Assurez-vous que la soupape et la poignée du couvercle sont correctement montées et bien serrées avant le démarrage de la cuisson. Vous trouverez plus d'informations à ce sujet au chapitre 7.

### Soupape (ill. A-4, ill. G)

Retirez la soupape du couvercle puis vérifiez d'une simple pression du doigt que l'indicateur de cuisson (1) et le corps de la soupape (2) sont dégagés et reprennent leur position initiale.

### Euromatic (ill. A-21)

Vérifiez que l'Euromatic est correctement placé et peut librement bouger dans le couvercle (ill. H). Le joint torique d'étanchéité doit reposer entièrement dans l'encoche prévue à cet effet (voir ill. I). Contrôlez par une simple pression du doigt que la bille peut bouger librement dans l'Euromatic et reprend sa position initiale (ill. J).

### Joint d'étanchéité (ill. A-23) et ergot de sécurité (ill. A-20, ill. K)

Vérifiez que le joint d'étanchéité et le bord du couvercle sont propres, que le joint d'étanchéité n'est pas endommagé et que l'ergot de sécurité (1) n'est pas bloqué.

Placez le joint d'étanchéité de façon à ce qu'il repose entièrement à plat sur la face intérieure du couvercle, au-dessous des segments du bord (2) incurvés vers l'intérieur. Le joint d'étanchéité doit être posé devant l'ergot

de sécurité, c'est-à-dire être éloigné du bord du couvercle.

### Quantités de remplissage (ill. L)



**Ne faites jamais fonctionner l'autocuiseur sans le volume de liquide requis et veillez à ce que le liquide se trouvant dans l'appareil ne s'évapore pas totalement.**

**Veillez tenir compte des indications de remplissage suivantes lors de la cuisson. La graduation à l'intérieur de l'autocuiseur vous facilitera le dosage.**

#### Repère « min. »

Selon le diamètre de l'appareil, au moins 200 à 300 ml de liquide sont nécessaires pour produire de la vapeur, que vous utilisiez ou non un panier. Ne faites jamais fonctionner l'autocuiseur sans y avoir versé cette quantité minimum de liquide.

Ø 18 cm : 200 ml

Ø 22 cm : 250 ml

Ø 26 cm : 300 ml

#### Repère « max. »

L'autocuiseur ne doit être rempli au maximum qu'aux  $\frac{3}{4}$  de sa capacité (volume utile) afin de garantir un fonctionnement en toute sécurité.

#### Repère « $\frac{1}{2}$ »

Pour les aliments moussant ou gonflant au cours de la cuisson, tels que le riz, les bouillons ou les légumes secs, veuillez ne pas remplir l'autocuiseur à plus de la moitié de sa capacité.

#### Repère « $\frac{1}{3}$ »

Lors de la cuisson de haricots et d'autres légumineuses, veuillez ne pas remplir l'autocuiseur à plus de  $\frac{1}{3}$  de sa capacité, car leur fine peau peut facilement remonter et bloquer les soupapes.

### Plaques compatibles

Les autocuiseurs Fissler conviennent à toutes les plaques. Ces plaques comprennent notamment les gazinières, les plaques électriques, les plaques vitrocéramiques et à induction.



Afin d'éviter les éraflures sur la surface de cuisson, il est recommandé de toujours soulever votre ustensile de cuisine pour le déplacer. Fissler se libère de toute responsabilité en cas de dommages en résultant.

**Plaques électriques/vitrocéramiques (radiantes/halogène) :** le diamètre de la plaque de cuisson doit être égal ou inférieur à celui du fond de l'autocuiseur.

**Gazinière :** placez l'autocuiseur au centre et évitez tout dépassement des flammes sur les côtés, celles-ci risqueraient d'endommager les poignées en plastique.

**Induction :** placez systématiquement l'autocuiseur au centre de la plaque. La taille du fond de l'autocuiseur doit être égale ou être supérieure à la taille de la plaque, celle-ci risquerait autrement de ne pas détecter le fond de l'autocuiseur.

**Instructions spécifiques aux plaques à induction :** veuillez respecter les instructions d'utilisation du fabricant de vos plaques. Il peut arriver qu'un bourdonnement soit audible lors de l'utilisation. Il s'agit d'un bruit d'origine technique, aucunement signe de défaut de vos plaques ou de votre autocuiseur.

### Conseils d'économies d'énergie

- Pendant la cuisson, réglez la plaque de sorte que l'indicateur de cuisson ne dépasse pas le repère correspondant au degré de cuisson sélectionné et que la soupape n'évacue pas la vapeur.
- Utilisez une plaque de cuisson de dimension appropriée (voir ci-dessus).
- Sélectionnez la taille de l'autocuiseur en fonction de la quantité à cuire.
- Utilisez la chaleur accumulée dans le fond : éteignez la plaque peu avant la fin du temps de cuisson.

## 5. Cuisson avec le Vitaquick®

L'autocuiseur vous permet de préparer de différentes manières toutes sortes de recettes. Vous pouvez faire rôtir, cuire et mijoter les aliments et même les faire frire avec le couvercle ouvert. En vous servant du panier supplémentaire, vous pouvez également cuire les aliments à la vapeur, en extraire le jus et les cuire sur plusieurs niveaux. Avec un couvercle traditionnel, l'autocuiseur peut également être utilisé comme casserole. Vous pouvez préparer aussi bien de la viande, des légumes et des

légumineuses que du poisson et des céréales dans l'autocuiseur, tout en économisant du temps et en préservant les nutriments. Vous trouverez plus d'informations, les différents de temps de cuisson ainsi que des idées de recettes sur [www.fissler.com](http://www.fissler.com)

### Préparation

Mettez les ingrédients dans l'autocuiseur. Veuillez respecter les quantités de remplissage et les quantités minimales de liquides préconisées (voir chapitre 4). Placez ensuite le couvercle et verrouillez l'autocuiseur. L'indicateur de verrouillage (ill. A-8) passe au vert (voir chapitre 3).

### Sélection du degré de cuisson (ill. N)

Avec votre Vitaquick®, vous pouvez choisir entre deux degrés de cuisson : **Degré 1 (1er anneau)** : cuisson lente, env. 109°C, pression de 40 kPa pour les aliments délicats comme le poisson et les légumes tendres.

**Degré 2 (2ème anneau)** : cuisson express, env. 117°C, pression de 80 kPa pour tous les autres aliments comme les plats à base de viande ou les potées.

### Démarrage de la cuisson et ventilation

Faites chauffer l'autocuiseur correctement fermé à la puissance maximale (sans utiliser la fonction booster). De la vapeur s'échappe sous la poignée du couvercle (ill. A-6). Ce processus peut durer plusieurs minutes. Dès que l'Euromatic est fermé et qu'aucune vapeur ne s'échappe, la pression ainsi que l'indicateur de cuisson (ill. A-5) commencent à monter lentement.

### Indicateur de cuisson (ill. N)

L'indicateur de cuisson vous indique quand le degré de cuisson sélectionné est atteint au moyen de deux repères (anneaux).

#### Premier anneau : Degré de cuisson 1 (cuisson lente)

Pour une cuisson lente, vous devez réduire la source de chaleur peu avant que le premier anneau ne devienne visible. La plaque doit être réglée de manière à ce que ce premier anneau reste visible tout au long de la cuisson, sans être dépassé.

#### Deuxième anneau : Degré de cuisson 2 (cuisson express)

Pour une cuisson rapide, vous devez réduire la source de chaleur lorsque le premier anneau devient visible. La plaque doit être réglée de manière à ce que le deuxième anneau reste visible tout au long de la cuisson, sans

être dépassé.

Si l'indicateur de cuisson continue de monter après l'apparition du deuxième anneau, un sifflement se fait entendre et de la vapeur s'échappe automatiquement de la soupape de façon contrôlée. Dans ce cas, la source de chaleur est trop puissante et doit être réduite.

### Temps de cuisson

Les temps de cuisson sont mesurés à partir du moment où le degré de cuisson sélectionné est atteint (premier ou deuxième anneau).

#### Règles de base :

1. Le temps de cuisson au degré 2 représente environ  $\frac{1}{2}$  à  $\frac{2}{3}$  du temps de cuisson normal, lors de l'utilisation d'un autocuiseur conventionnel.
2. Le temps de cuisson au degré 1 est plus long d'environ 50 % qu'au degré 2.
3. Les indications des temps de cuisson peuvent varier en fonction de la quantité, de la forme, de la taille et de la nature des aliments.

Une fois la cuisson terminée, retirez l'autocuiseur de la plaque et faites évacuer la vapeur (voir chapitre 6) avant de l'ouvrir.

Vous trouverez plus d'informations sur les temps de cuisson dans notre guide sur [www.fissler.com](http://www.fissler.com)



Guide des temps de cuisson + tutoriel vidéo

## 6. Dépressurisation du Vitaquick®



**Ne forcez jamais pour ouvrir l'autocuiseur. Attendez que l'indicateur de cuisson ait complètement baissé et qu'aucune vapeur ne s'échappe lorsque vous appuyez sur la touche de commande avant d'ouvrir l'autocuiseur.**

**Il existe trois façons d'évacuer la pression de votre autocuiseur Fissler.**



Choisissez le mode d'évacuation de la vapeur en fonction des aliments cuits.

Pour les aliments moussant ou gonflant facilement comme les légumineuses, soupes ou potées, ou ceux ayant une peau fragile comme les pommes de terre en robe des champs, il est recommandé de ne pas procéder à une évacuation rapide de la pression, la préparation risquant autrement de déborder ou la peau d'éclater.

Veillez consulter les trois méthodes ci-dessous avant d'ouvrir l'autocuiseur.

#### Méthode 1 : laisser refroidir

Cette méthode vous permet d'utiliser la chaleur résiduelle dans l'autocuiseur. Retirez l'autocuiseur de la plaque juste avant la fin du temps de cuisson et laissez-le lentement refroidir jusqu'à ce que l'indicateur de cuisson ait complètement baissé. Cette méthode est particulièrement recommandée pour les aliments nécessitant une cuisson plus longue et pour économiser de l'énergie.

#### Méthode 2 : évacuation rapide de la vapeur avec la touche de commande (ill. O)

Pressez légèrement la touche de commande (ill. A-7) dans le sens de la flèche. De la vapeur s'échappe sous la poignée du couvercle (ill. A-6). Maintenez la touche enfoncée jusqu'à ce que l'indicateur de cuisson ait complètement baissé et qu'aucune vapeur ne s'échappe. Relâchez la touche dès que toute la vapeur a été évacuée.

#### Méthode 3 : évacuation rapide de la vapeur sous l'eau courante (ill. Q)

Placez l'autocuiseur dans l'évier et laissez de l'eau froide couler sur le côté du couvercle (pas sur la poignée du couvercle ni sur la soupape) jusqu'à ce que l'indicateur de cuisson ait complètement baissé.

#### Avant l'ouverture (méthode 1-3)

Pressez légèrement la touche de commande (la pression résiduelle éventuelle s'évapore). Relâchez la touche dès que toute la vapeur a été évacuée. Secouez légèrement l'autocuiseur. Pressez à nouveau la touche de commande et répétez l'opération (secouer l'autocuiseur puis presser la touche de commande) jusqu'à ce que toute la vapeur ait été évacuée. L'autocuiseur est dépressurisé (l'Euromatic est abaissé). Ouvrez l'autocuiseur (voir le chapitre 3).

#### Remarque :

Tant que l'autocuiseur est sous pression, il est impossible d'enfoncer entièrement la touche de commande. Cela permet d'empêcher, pour votre sécurité, l'ouverture accidentelle de l'autocuiseur encore sous pression. N'essayez donc en aucun cas de forcer sur la touche de commande.

## 7. Nettoyage et entretien

### Nettoyage

**Nettoyez l'autocuiseur après chaque utilisation.**

- Retirez le joint d'étanchéité du couvercle et lavez-le à la main.
- Retirez la soupape et essuyez-la avec un chiffon humide.
- Retirez la poignée du couvercle et rincez-la à l'eau courante.
- Vous pouvez également laver l'autocuiseur, le couvercle (sans joint d'étanchéité, soupape, ni poignée) et les paniers au lave-vaisselle.
- Les autocuiseurs décorés ne passent pas au lave-vaisselle. Il est recommandé de les nettoyer à la main avec une éponge douce afin de préserver les décorations.

#### Important :

- Nettoyez l'autocuiseur à l'eau chaude avec du liquide vaisselle classique et une éponge ou une brosse douce. Évitez d'utiliser des objets pointus, rugueux ou tranchants. Vous pouvez également utiliser le côté rugueux de l'éponge si les parois intérieures et le fond sont très sales.
- Évitez de laisser sécher les restes d'aliments et ne les laissez pas trop longtemps dans l'autocuiseur, au risque de former des taches et d'altérer l'inox.
- Utilisez régulièrement un produit d'entretien spécial inox afin de préserver la surface en inox. Ce produit convient parfaitement à l'élimination de taches et dépôts blancs ou arc-en-ciel.
- Utilisez uniquement des produits ménagers courants en respectant le dosage prescrit par le fabricant pour un nettoyage au lave-vaisselle. N'utilisez aucun produit industriel ou hautement concentré.

### Montage de la soupape et de la poignée du couvercle

#### Soupape (ill. A-4)

**Démontage** (voir ill. R) : desserrez la vis de fixation (ill. A-24) en la tournant dans le sens inverse des aiguilles d'une montre (peut être desserrée sans outil à l'aide d'une pièce de monnaie). Retirez la soupape.

**Montage** (voir ill. S) : insérez la soupape (1) par le haut dans le couvercle et dans la position requise (centrée sur le boulon), tournez la vis de fixation

(2) par le bas dans le sens des aiguilles d'une montre et serrez-la bien.

**Poignée du couvercle (ill. A-9)**

**Démontage (ill. T) :** tournez la vis de fixation (ill. A-22) se trouvant à l'intérieur du couvercle dans le sens inverse des aiguilles d'une montre. Retirez le poignée du couvercle.

**Montage (voir ill. U) :**

prenez la poignée du couvercle dans la main et placez le couvercle dans la position requise (1). Tournez la vis de fixation dans le sens des aiguilles d'une montre et serrez-la bien (2).

### Rangement

Rangez le joint d'étanchéité dans un endroit sec, propre et sombre (à l'abri du soleil et des rayons UV). Placez le couvercle à l'envers sur l'autocuiseur après l'avoir nettoyé afin de protéger le joint d'étanchéité et d'éviter de le comprimer.

## 8. Maintenance et pièces détachées



**Remplacez régulièrement les pièces d'usure telles que le joint d'étanchéité et autres pièces en caoutchouc par des pièces détachées originales Fissler, après 400 utilisations maximum ou au plus tard au bout de 2 ans. Remplacez immédiatement les pièces présentant des dommages visibles (par ex. durcissement, fissures, décolorations, surchauffe ou déformation) ou ne se positionnant pas correctement. En cas de non-respect, la fonctionnalité et la sécurité de votre autocuiseur ne sont plus assurées. Pour votre sécurité, veuillez revisser immédiatement les vis desserrées de l'appareil. Remplacez immédiatement les poignées en plastique fissurées ou endommagées par des pièces détachées originales Fissler.**

**Vous trouverez les numéros d'article des pièces détachées et des accessoires aux pages 5 et 6**

**Pour toute autre réparation ou question relative aux pièces détachées, veuillez contacter le service après-vente de Fissler. (voir chapitre 9).**

**Vous trouverez la liste des revendeurs et plus d'informations sur [www.fissler.com](http://www.fissler.com)**

## Information concernant le remplacement des pièces

**Joint d'étanchéité (ill. A-23) :** voir chapitre 4.

**Membrane déroulante (ill. A-17, ill. V) :** retirez la soupape du couvercle (voir chapitre 7), retirez la membrane déroulante usagée puis insérez la nouvelle dans le trou du couvercle par l'intérieur. Vérifiez que celle-ci est bien en place en la faisant tourner puis montez la soupape (voir chapitre 8).

**Soupape (ill. A-4, ill. W) :** voir chapitre 7.

**Joint de siège de soupape (ill. A-19, ill. X) :** retirez la soupape du couvercle (voir chapitre 7). Enlevez le joint et le remplacer par un nouveau (voir chapitre 7). Assurez-vous que celui-ci est correctement placé, bien à plat, des deux côtés du couvercle.

**Joint torique pour l'Euromatic (ill. A-21, ill. I) :** le démontage et le montage s'effectuent sur l'intérieur du couvercle. Le joint d'étanchéité doit reposer entièrement dans l'encoche prévue à cet effet.

**Euromatic (ill. A-21) :** retirez d'abord la poignée du couvercle en dévissant la vis située à l'intérieur du couvercle, enlevez le joint torique, retirez l'Euromatic du couvercle et faites passer le nouvel Euromatic sans joint torique à travers le couvercle de manière à ce que la bille soit à l'intérieur du couvercle. Montez le joint torique (voir ci-dessus).

## 9. Garantie et service

Tous les autocuiseurs Fissler sont fabriqués en Allemagne avec soin et à partir de matériaux de première qualité. La qualité de nos produits est vérifiée à plusieurs reprises tout au long de la production et chaque produit est soumis à un contrôle final rigoureux.

En plus de la garantie, vous bénéficiez de droits de garantie légaux n'étant pas limités par la garantie.

### Garantie du fabricant

Nous garantissons tous nos autocuiseurs à compter de la date d'achat, quel que soit le pays dans lequel vous avez acheté ce produit Fissler. Nous garantissons ainsi que ces Produits Fissler sont exempts de tout défaut matériel ou de fabrication.

Pour toute réclamation, veuillez retourner l'appareil complet avec le ticket de caisse à votre revendeur ou envoyez-le, correctement emballé, au service après-vente de Fissler (coordonnées ci-dessous).

En cas de recours à la garantie, Fissler effectuera une réparation du produit ou livrera un article équivalent selon sa volonté et à ses frais.

Les prétentions à la garantie sont uniquement valables lorsque

- le produit ne présente aucun dommage ou signe d'usure résultant d'une utilisation non conforme, de réparations inappropriées ou d'influences chimiques ou physiques sur ses surfaces.
- seuls des pièces détachées originales/accessoires du fabricant ont été utilisés.

### Exclusion de garantie

Les pièces d'usure sont exclues de la garantie des autocuiseurs de la série Vitaquick®.

Par exemple :

- Joint d'étanchéité (ill. Y-1)
- Joint torique pour la soupape (ill. Y-6)
- Joint de siège de soupape (ill. Y-7)
- Membrane déroulante (ill. Y-5)
- Joint torique pour l'Euromatic (ill. Y-8)
- Joint plat pour la vis de fixation de la poignée du couvercle (ill. Y-12)

Aucune garantie ne peut être accordée pour les dommages résultant des causes suivantes :

- utilisation non appropriée et non conforme.
- mauvaise manipulation ou négligence.
- réparations non conformes.
- montage de pièces détachées et d'accessoires non conformes au modèle original.
- influences chimiques ou physiques sur les surfaces du produit.
- changements de couleur sur les poignées dues au nettoyage en lave-vaisselle.
- non-respect du mode d'emploi.

### Adresse du service après-vente

Fissler GmbH  
Service après-vente  
Harald-Fissler-Str. 10  
D-55768 Hoppstädten-Weiersbach  
Tél. : +49 6781 - 403 100

**Vous trouverez plus d'informations sur [www.fissler.com](http://www.fissler.com)**

## 10. Élimination

Contribuez à la protection de l'environnement. Le carton peut être jeté avec les déchets papier. L'appareil contenant de nombreux matériaux recyclables, vous devez l'apporter à un point de collecte dans votre ville ou municipalité (centre de recyclage) pour qu'il soit éliminé.

## 11. Questions et réponses



Éteignez la plaque de cuisson, veillez à ce que votre autocuiseur soit dépressurisé (voir chapitre 6) et laissez refroidir l'autocuiseur avant d'essayer de résoudre un problème.

Erreur	Cause éventuelle	Solution
<b>En début de cuisson, de la vapeur s'échappe plus longtemps que d'ordinaire sous la poignée du couvercle (au niveau de l'Euromatic).</b>	L'autocuiseur n'est pas bien fermé (indicateur rouge).	Fermer correctement l'autocuiseur (indicateur vert).
	La plaque n'est pas assez chaude.	Régler la source de chaleur sur la puissance maximale.
	La taille de la plaque n'est pas adaptée au diamètre du fond de l'autocuiseur.	Utiliser une plaque de cuisson adéquate. (voir chapitre 4).
	La poignée du couvercle est mal fixée.	Bien serrer la vis de fixation de la poignée du couvercle.
	L'Euromatic Fissler ou le joint torique correspondant sont sales ou endommagés.	Nettoyer ou remplacer les pièces. (voir chapitres 4, 7, 8).
<b>Aucune vapeur ne s'échappe pendant la cuisson.</b>	Il n'y a pas assez de liquide dans l'autocuiseur.	Ajouter la quantité minimale de liquide (200-300 ml). (voir chapitre 4).
	La plaque n'est pas assez chaude.	Régler la source de chaleur sur la puissance maximale.

Erreur	Cause éventuelle	Solution
<b>De la vapeur et / ou des gouttes d'eau s'échappent du bord du couvercle avant que l'indicateur de cuisson ne commence à monter.</b>	Le joint d'étanchéité n'est pas placé correctement, est sale ou endommagé.	Insérer correctement, nettoyer ou remplacer le joint d'étanchéité (voir chapitres 4, 8).
	L'autocuiseur n'est pas bien fermé (indicateur rouge).	Fermer correctement l'autocuiseur (indicateur vert).
<b>L'indicateur de cuisson ne monte pas.</b>	De la vapeur s'échappe au niveau de la poignée / du bord du couvercle.	Voir les points précédents.
	Il n'y a pas assez de liquide dans l'autocuiseur.	Ajouter la quantité minimale de liquide (200-300 ml). (voir chapitre 4).
	La soupape n'est pas bien vissée et mal serrée.	Placer correctement la soupape et resserrer la vis de fixation (voir chapitre 7).
	Le joint torique, le joint de siège de soupape ou la membrane déroulante manque, est défectueux ou mal monté.	Remplacer le joint en question ou le monter correctement (voir chapitre 8).

Erreur	Cause éventuelle	Solution
<b>De la vapeur s'échappe au niveau de la soupape.</b>	La température est trop élevée. (L'indicateur de cuisson a dépassé le deuxième anneau).	Réduire la source de chaleur. Régler le repère au degré de cuisson souhaité (voir chapitre 4).
	Le joint torique, le joint de siège de soupape ou la membrane déroulante manque, est défectueux ou mal monté.	Remplacer le joint en question ou le monter correctement (voir chapitres 4, 8). Placer correctement la soupape et resserrer la vis de fixation (voir chapitre 7).
<b>De la vapeur s'échappe sous la poignée du couvercle (au niveau de l'Euromatic) bien que l'indicateur de cuisson soit déjà monté.</b>	La poignée du couvercle est mal fixée.	Bien serrer la vis de fixation de la poignée du couvercle.
	Le joint plat de la vis de fixation de la poignée du couvercle ou le joint torique de l'Euromatic manque, est défectueux ou mal monté.	Remplacer le joint en question ou le monter correctement (voir chapitres 4, 8).
	Une grande quantité de vapeur s'échappe, la soupape est défectueuse ou encrassée (l'Euromatic s'active comme dispositif de sécurité).	Retirer la soupape, la nettoyer ou la remplacer (voir chapitres 7, 8).
<b>Les poignées du couvercle ou de l'autocuiseur sont mal fixées.</b>	Le vis de fixation n'est pas bien serrée.	Bien serrer la vis de fixation.

Erreur	Cause éventuelle	Solution
<b>Une grande quantité de vapeur s'échappe des bords du couvercle bien que l'indicateur de cuisson soit déjà monté.</b>	Le joint d'étanchéité est défectueux.	Remplacer le joint d'étanchéité. (voir chapitre 8).
	Le joint d'étanchéité a été activé en tant que dispositif de sécurité. Cela se produit quand la soupape et l'Euromatic sont sales ou défectueux.	Faire contrôler l'appareil par le SAV Fissler.
<b>De la vapeur s'échappe au niveau du cache rond de la poignée du couvercle ou de la touche de commande.</b>	Un joint est défectueux.	Remplacer la poignée du couvercle ou la faire contrôler par le SAV Fissler.
	<b>L'autocuiseur est difficile à fermer ou la touche de commande ne reprend pas sa position au verrouillage.</b>	Les poignées du couvercle / de l'autocuiseur ne sont pas correctement montées.
	La poignée du couvercle est défectueuse.	Remplacer la poignée du couvercle.
	Le joint d'étanchéité n'est pas placé correctement.	Placer correctement le joint d'étanchéité (voir chapitre 4).

DE  
EN  
FR  
ES  
IT  
NL  
RU  
GR  
TR  
KO  
ZH  
JA  
PL  
CZ  
SR  
HR  
HU  
SK  
SL  
RO  
BL  
AR



Erreur	Cause éventuelle	Solution
Impossible d'ouvrir l'autocuiseur.	L'appareil est encore sous pression.	Évacuer la pression dans l'autocuiseur (voir chapitre 6).
	L'Euromatic est bloqué.	Relâcher la touche de commande. Presser légèrement la poignée du couvercle vers la gauche.

## Muchas gracias por su confianza y enhorabuena por la adquisición de su olla a presión Vitaquick

### Índice

<b>1. Medidas de precaución importantes e indicaciones de seguridad</b>	<b>90</b>
Instrucciones de uso y supervisión	90
Seguridad y mantenimiento	90
Uso de la olla a presión	91
Funcionamiento de la olla a presión	91
<b>2. Uso adecuado</b>	<b>92</b>
<b>3. Antes del primer uso</b>	<b>92</b>
Apertura de la olla	92
Cierre de la olla	92
Indicador de bloqueo	92
Limpieza	93
<b>4. Indicaciones para el uso</b>	<b>93</b>
Dispositivos de seguridad	93
Volumen de llenado	94
Compatibilidad con placas de cocina	94
Consejos para ahorrar energía	95
<b>5. Cocinar con Vitaquick®</b>	<b>95</b>
Preparación	95
Elección del nivel de cocción	96
Cocción breve y vaciado del aire	96
Indicador de cocción	96
Tiempos de cocción	97
<b>6. Salida del vapor en Vitaquick®</b>	<b>97</b>
<b>7. Limpieza y cuidados</b>	<b>98</b>
Limpieza	98
Montaje de la válvula de control de cocción y el mango de la tapa	99
Almacenamiento	100
<b>8. Mantenimiento y piezas de repuesto</b>	<b>100</b>
Indicaciones sobre la sustitución de piezas	100
<b>9. Garantía y servicio</b>	<b>101</b>
Garantía del fabricante	101
Exclusiones de la garantía	102
Dirección del servicio de atención al cliente	102
<b>10. Eliminación</b>	<b>102</b>
<b>11. Preguntas y respuestas</b>	<b>103</b>



## 1. Medidas de precaución importantes e indicaciones de seguridad

### Instrucciones de uso y supervisión

- Lea atentamente las instrucciones de uso y todas las indicaciones.
- Nunca utilice la olla a presión cuando haya niños cerca y supervíselo siempre que esté en uso.
- Conserve estas instrucciones mientras tenga el producto en su posesión. En caso de perder las instrucciones de uso, puede descargarlas de nuevo en nuestra web [www.fissler.com](http://www.fissler.com).
- No deje que otras personas que no se hayan familiarizado con las instrucciones de uso utilicen la olla a presión, y entregue siempre la olla a presión junto con las instrucciones de uso.

### Seguridad y mantenimiento

- Nunca abra la olla de forma brusca. Asegúrese de que la presión interna ha desaparecido del todo antes de abrirla. Para más información al respecto, consulte el capítulo 6.
- Nunca caliente la olla a presión sin líquido, ya que el sobrecalentamiento podría causar daños en el producto, las válvulas, los dispositivos de seguridad y la placa de cocción o incluso el núcleo de aluminio del fondo podría fundirse y volverse líquido. Si esto ocurriera, apague la placa de cocción y no mueva la olla hasta que se haya enfriado por completo. Ventile la habitación. En caso de sobrecalentamiento, deje de utilizar la olla a presión, ya que no se podrá garantizar que los dispositivos de seguridad sigan funcionando correctamente. En este caso, póngase en contacto con el servicio de atención al cliente de Fissler.
- Nunca llene la olla a presión por encima de 2/3 de su volumen nominal. Si va a cocinar alimentos que producen espuma o que aumentan de tamaño durante el proceso de cocción, como arroz, caldos o verduras deshidratadas, llene la olla como máximo hasta la mitad de su volumen nominal (véase la marca).
- Al cocinar carne en la olla a presión, se genera una presión excesiva en la carne. Por tanto, no pinche ni mueva la carne directamente tras abrir la olla a presión, deje que la carne repose para evitar quemaduras.
- Agite siempre la olla a presión antes de abrirla para evitar que salpiquen burbujas de vapor, sobre todo cuando prepare alimentos blandos. No prepare puré de manzana ni compotas en la olla a presión ya que, al preparar estos alimentos, suelen formarse burbujas de vapor que, al

abrir el recipiente, pueden salpicar y provocar quemaduras.

- No utilice la olla a presión para freír alimentos con aceite a presión. Cuando fría en la olla presión, hágalo siempre sin poner la tapa y llene el recipiente con aceite hasta la mitad como máximo.
- No realice ninguna modificación en la olla a presión. Las medidas de mantenimiento indicadas en las instrucciones de uso se consideran excepciones. Nunca lubrique las válvulas.
- Utilice la olla a presión solo con piezas originales y completamente funcionales de Fissler. Use siempre ollas y tapas del mismo modelo, así como piezas de repuesto, fabricadas específicamente para su producto (véase el capítulo 8).

### Uso de la olla a presión

- Nunca utilice la olla a presión en el horno. Las asas, las válvulas y los dispositivos de seguridad resultarían dañados a causa de la elevada temperatura y dejarían de cumplir su función de seguridad.
- Las ollas a presión Fissler solo son aptas para su uso privado y adecuado. Cualquier uso inadecuado podría provocar peligros.
- En esta olla, los alimentos se cocinan a presión. El uso incorrecto de la olla a presión puede provocar quemaduras. Asegúrese de que la olla a presión está bien cerrada antes de empezar a cocinar. Para más información al respecto, consulte el capítulo 3. Nunca utilice la olla a presión si la tapa está suelta.
- Las ollas a presión no deben utilizarse para la esterilización en el ámbito médico, ya que no han sido diseñadas para alcanzar la temperatura necesaria para la esterilización.

### Funcionamiento de la olla a presión

- Antes de cada uso, asegúrese de que las válvulas y los dispositivos de seguridad están en perfecto estado, funcionan correctamente y están limpios. Solo así puede garantizarse un correcto funcionamiento. Encontrará información al respecto en el capítulo 4.
- Mueva la olla a presión con mucho cuidado mientras esté caliente o se encuentre bajo presión. No toque las superficies calientes, sino que utilice las asas y los mandos. Utilice protección para las manos si es necesario.
- Utilice únicamente fuentes de calor autorizadas en las instrucciones de uso (véase el capítulo 4).
- Regule el suministro de energía de manera que el indicador de cocción no suba por encima del segundo anillo (véase capítulo 4). Si no se reduce

el suministro de energía, el vapor saldrá automáticamente y de forma controlada por la válvula y la olla perderá líquido. La pérdida de todo el líquido supone que se queme el contenido, lo que puede causar daños en la olla y la placa de cocción.

## 2. Uso adecuado

- Las ollas a presión Fissler sirven para la cocción a presión de alimentos en entornos domésticos, así como para los usos previstos en el capítulo 5.
- Las ollas a presión de Fissler solo pueden utilizarse en placas de cocción con una potencia máxima de 3700 vatios.
- Tenga en cuenta las capacidades de llenado descritas en el capítulo 4 para garantizar un uso seguro de la olla a presión.

## 3. Antes del primer uso

Antes de utilizarla por primera vez, familiarícese con la olla y su manejo. Compruebe también que se han entregado todos los componentes del volumen de suministro (véase la fig. A), aunque algunos dispositivos no se entregan con el inserto adicional.

### Apertura de la olla (fig. C)

Pulse el botón de mando (fig. A-7) del mango de la tapa en la dirección de la flecha. Gire la tapa hasta el tope en el sentido contrario a las agujas del reloj (hacia la derecha). Quite la tapa.

### Cierre de la olla (fig. D+E)

Utilizando la orientación de colocación, coloque la tapa sujetándola ligeramente inclinada. Alinee la orientación de colocación de la tapa (fig. A-14) y la orientación de colocación de la olla (fig. A-12) entre sí. Baje la tapa y ciérrela girándola en el sentido de las agujas del reloj hasta el tope (hacia la izquierda, véase la fig. E). La olla se bloquea con un «clic» audible y el indicador de bloqueo cambia de rojo a verde.

### Indicador de bloqueo (fig. A-8, fig. F)

Verde: Olla correctamente cerrada y preparada para su uso.  
Rojo: Olla mal cerrada.

## Limpieza

Lave la olla, la tapa y la junta concienzudamente a mano antes de utilizar por primera vez la olla a presión. Así se eliminarán el polvo de pulido y las pequeñas impurezas.

Recomendación: A continuación, trate la olla y la tapa con un limpiador para acero inoxidable. Esto hará que el acero inoxidable sea más resistente a la exposición de sales o alimentos ácidos. Los residuos de este producto deben ser eliminados por completo lavando la olla en profundidad. Vuelva a tratarla tantas veces como sea necesario y/o cuando perciba cambios en la apariencia del acero inoxidable.

## 4. Indicaciones para el uso

### Dispositivos de seguridad

Antes de cada uso, compruebe el correcto funcionamiento de los siguientes dispositivos de seguridad y no los altere bajo ningún concepto. Asegúrese de que la válvula de control de cocción y el mango de la tapa están correctamente montados y fijados antes de empezar la cocción. Para más indicaciones al respecto, consulte el capítulo 7.

### Válvula de control de cocción (fig. A-4, fig. G)

Retire la válvula de control de cocción de la tapa y compruebe si, al presionarla, el indicador de cocción (1) y el cuerpo de la válvula (2) se mueven libremente y regresan por sí mismos a su posición original.

### Euromatic (fig. A-21)

Asegúrese de que el Euromatic esté limpio y se mueva libremente en la tapa (fig. H). La junta tórica no debe sobresalir de su entalladura (ver fig. I). Presione con el dedo la bola del Euromatic para comprobar que se mueve libremente y que regresa a su posición original (fig. J).

### Junta (fig. A-23) y leva de seguridad (fig. A-20, fig. K)

Compruebe que la junta y el borde de la tapa estén limpios, la junta no esté dañada y la leva de seguridad (1) se mueva libremente. Coloque la junta de forma que quede completamente plana debajo del borde curvado hacia dentro (2) que hay en el lado interior de la tapa. La junta debe estar situada delante de la leva de seguridad, es decir, sujeta a presión por el borde de la tapa.

## Volumen de llenado (fig. L)



Utilice siempre la olla con el nivel suficiente de líquido y asegúrese de que no se evapora todo el líquido cuando esté cocinando.

Al cocinar con la olla a presión debe respetar las siguientes cantidades de llenado. Para hacer más sencilla la dosificación, la olla contiene unas marcas.

### Marca min

Según el diámetro de la olla, para generar vapor debe haber al menos 200-300 ml de líquido, independientemente de si va a cocinar con el inserto o no. Nunca ponga la olla a presión al fuego si no está llena con el volumen mínimo de líquido.

Ø 18 cm: 200 ml

Ø 22 cm: 250 ml

Ø 26 cm: 300 ml

### Marca max

La olla a presión debe llenarse como máximo hasta  $\frac{2}{3}$  de su capacidad (volumen útil) para garantizar un funcionamiento seguro.

### Marca $\frac{1}{2}$

Si va a cocinar alimentos que producen espuma o que aumentan de tamaño durante la cocción, como arroz, caldos o verduras deshidratadas, llene la olla como máximo hasta la mitad de su capacidad.

### Marca $\frac{1}{3}$

Si va a cocinar judías y otras legumbres, llene la olla a presión como máximo hasta  $\frac{1}{3}$  de su capacidad, ya que las pieles podrían ascender y atorar la válvula.

## Compatibilidad con placas de cocina

Las ollas a presión de Fissler son aptas para todo tipo de placas de cocción, como pueden ser placas de gas, placas eléctricas, vitrocerámica e inducción.



Para evitar que las superficies se rayen, levante la olla/sartén antes de

desplazarla. En caso de incumplimiento, Fissler no asumirá responsabilidad alguna por posibles daños.

**Dimensiones/vitrocerámica (irradiación/halógena):** La zona de cocción de la placa debe tener un diámetro igual o inferior al del fondo de la olla.

**Cocina de gas:** Coloque el recipiente centrado y evite que la llama sobresalga, ya que se podrían dañar las asas de plástico.

**Inducción:** Coloque el recipiente siempre centrado sobre la zona de cocción. El tamaño del fondo de la olla debe coincidir o ser mayor que la zona de cocción de la placa ya que, de lo contrario, existe la posibilidad de que la placa no tenga efecto sobre el fondo de la olla.

**Indicaciones especiales para placas de inducción:** Tenga también en cuenta las instrucciones de uso del fabricante de la placa. Es posible que se escuche un zumbido durante el uso, esto se debe a razones técnicas y no significa que exista ningún defecto en la placa ni en la olla.

## Consejos para ahorrar energía

- Al cocinar, ajuste la placa de manera que el indicador de cocción no supere la marca para el nivel de cocción correspondiente y la válvula de cocción no empiece a dejar salir vapor.
- Utilice una zona de cocción del tamaño adecuado (véanse las instrucciones anteriores).
- Escoja el tamaño de la olla en función de la cantidad de comida que va a cocinar.
- Aproveche el calor acumulado en el fondo: apague la olla poco antes de que finalice el tiempo de cocción.

## 5. Cocinar con Vitaquick®

La olla a presión permite preparar numerosas recetas de diferentes tipos. Puede asar, cocer a fuego lento y estofar, o también freír con la olla abierta. La cocción al vapor, la extracción de jugos y la cocción en niveles también son posibles con un accesorio adicional. En combinación con una tapa convencional, la olla a presión también puede utilizarse como cacerola. Con la olla a presión se puede preparar desde carne, verduras y legumbres hasta pescado y cereales, ahorrando tiempo y conservando todos los nutrientes. Encontrará más información, tiempos de cocción y recetas en [www.fissler.com](http://www.fissler.com).

## Preparación

Introduzca los ingredientes que va a cocinar en la olla. Al hacerlo, tenga

en cuenta el volumen de relleno indicado y la cantidad mínima de líquido (véase el capítulo 4). A continuación, coloque la tapa y cierre la olla. El indicador de bloqueo (fig. A-8) se muestra en verde (véase el capítulo 3).

### Elección del nivel de cocción (fig. N)

Su Vitaquick® le permite elegir entre dos niveles de cocción:

**Nivel de cocción 1 (primer anillo):** Nivel de cocción suave, aprox. 109 °C, presión de funcionamiento de 40 kPa para alimentos delicados como el pescado y las verduras tiernas.

**Nivel de cocción 2 (segundo anillo):** Nivel de cocción exprés, aprox. 117 °C, presión de funcionamiento de 80 kPa para el resto de alimentos, como platos de carne y guisos.

### Cocción breve y vaciar el aire

Caliente la olla a presión bien cerrada a la máxima potencia de la placa (no en función rápida). Por debajo del mango de la tapa (fig. A-6) sale vapor. Este proceso puede durar unos minutos. En cuanto el Euromatic se cierra y deja de salir vapor, se inicia la formación de presión y el indicador de cocción (fig. A-5) comienza a subir lentamente.

### Indicador de cocción (fig. N)

El indicador de cocción le indica que se ha alcanzado el nivel de cocción correspondiente mediante dos marcas (anillos).

#### Primer anillo: Nivel de cocción 1 (nivel de cocción suave)

Para cocinar en el nivel de cocción suave, debe apagar la placa un poco antes de que se vea el primer anillo. Debe ajustar la placa de manera que el primer anillo se mantenga visible durante todo el proceso de cocción, pero sin superarlo.

#### Segundo anillo: Nivel de cocción 2 (nivel de cocción exprés)

Para cocinar en el nivel de cocción exprés, debe reducir la potencia de la placa una vez se haga visible el primer anillo. Debe ajustar la placa de manera que el segundo anillo se mantenga visible durante todo el proceso de cocción, pero sin superarlo.

Si el indicador de cocción sigue subiendo después de que aparezca el segundo anillo, se oirá un silbido y saldrá automáticamente vapor controlado de la válvula de control de cocción. En tal caso, el suministro de calor será demasiado alto y deberá reducirse.

### Tiempos de cocción

Los tiempos de cocción se empiezan a contar desde que se alcanza el nivel de cocción seleccionado (primer o segundo anillo).

#### Normas básicas:

1. El tiempo de cocción en el nivel 2 corresponde a aprox.  $\frac{1}{2}$  a  $\frac{1}{3}$  del tiempo de cocción normal en una olla convencional.
2. El tiempo de cocción en el nivel 1 es aproximadamente un 50 % más largo que en el nivel 2.
3. Las indicaciones sobre los tiempos de cocción pueden variar, ya que la cantidad, la forma, el tamaño y la consistencia de los alimentos afectan al tiempo de cocción.

Cuando finalice el tiempo de cocción, retire la olla a presión del fuego, deje salir la presión (véase el capítulo 6) y abra entonces la tapa.

Encontrará más información sobre los tiempos de cocción en nuestro buscador de tiempos de cocción en [www.fissler.com](http://www.fissler.com)



Buscador de tiempo de cocción + instrucciones en vídeo

### 6. Salida del vapor en Vitaquick®



**No fuerce nunca la olla a presión para abrirla. Solo se abrirá cuando el indicador de cocción haya descendido del todo y al accionar el botón de mando ya no salga vapor.**

#### Existen 3 métodos para extraer la presión de la olla a presión de Fissler.

El tipo de salida del vapor debe seleccionarse según la receta que se ha preparado.

Con alimentos que producen espuma o aumentan su volumen, como p. ej. legumbres, sopas o guisos, o también con alimentos de piel delicada, como patatas hervidas con piel, se deben seleccionar métodos para reducir la presión paulatinamente; de lo contrario, podrían salpicar alimentos o la piel del alimento podría reventar.



Antes de abrir la olla, siga las indicaciones siguientes para los 3 métodos.

### Método 1: Dejar enfriar la olla

Con este método se aprovecha la energía residual de la olla. Retire la olla del fuego poco antes de que finalice el tiempo de cocción y déjela enfriar poco a poco hasta que el indicador de cocción descienda del todo. Este método es especialmente adecuado para platos con un tiempo de cocción largo y para ahorrar energía.

### Método 2: Salida rápida del vapor con el botón de mando (fig. O)

Presione ligeramente el botón de mando (fig. A-7) en la dirección de la flecha. El vapor sale por debajo del mango de la tapa (fig. A-6). Mantenga pulsado el botón hasta que el indicador de cocción haya descendido del todo y no salga más vapor. Suelte el botón en cuanto deje de salir vapor.

### Método 3: Salida rápida del vapor bajo agua corriente (fig. Q)

Coloque la olla en el fregadero y deje que el agua fría del grifo se deslice lateralmente sobre la tapa (nunca sobre el mango de la tapa ni la válvula de control de cocción) hasta que el indicador de cocción haya descendido del todo.

### Antes de abrir (método 1-3)

Pulse ligeramente el botón de mando (se evaporará la posible presión restante). Suelte el botón en cuanto deje de salir vapor. Agite suavemente la olla. Vuelva a pulsar el botón de mando y repita este proceso (agite la olla y, a continuación, pulse el botón de mando) hasta que no salga más vapor. La olla se ha despresurizado (el Euromatic ha descendido). Abrir la olla (véase el capítulo 3).

### Indicación:

Mientras haya presión en la olla, el botón de mando no se podrá introducir del todo. Esto es por su seguridad, para que la olla no se abra por descuido mientras aún tiene presión.

Por lo tanto, no fuerce el botón de mando para abrir la olla.

## 7. Limpieza y cuidados

### Limpieza

Limpie la olla a presión después de cada uso.

- Retire la junta de la tapa y lávela a mano.
- Retire la válvula de control de cocción y límpiela con un paño húmedo.

- Retire el mango de la tapa y enjuáguelo bajo agua corriente.
- La olla, la tapa (sin junta, válvula de control ni mango) y los accesorios también se pueden lavar en el lavavajillas.
- Las ollas a presión decoradas no son aptas para el lavavajillas. En el caso de las ollas a presión con el cuerpo decorado, recomendamos lavarlas a mano con una esponja suave para conservar la decoración.

### Tenga en cuenta lo siguiente:

- Para lavar la olla, utilice agua caliente, detergente convencional y un estropajo para ollas o un cepillo blando. Evite los objetos puntiagudos, duros o afilados. Si hay suciedad incrustada en el interior o el fondo de la olla, utilice la cara rugosa del estropajo.
- No deje que se sequen los restos de comida dentro de la olla ni la utilice para guardar alimentos durante mucho tiempo, ya que pueden producirse manchas y alteraciones en el acero inoxidable de las superficies.
- Para conservar las superficies de acero inoxidable, utilice cada cierto tiempo un producto específico para el cuidado del acero inoxidable. Dicho producto está especialmente recomendado para eliminar manchas o capas blancas o tornasoladas.
- Si lava la olla en el lavavajillas, utilice únicamente productos domésticos siguiendo la dosis recomendada por el fabricante, nunca productos industriales ni limpiadores concentrados.

### Montaje de la válvula de control de cocción y el mango de la tapa Válvula de control de cocción fig. A-4)

**Desmontaje** (ver fig. R): El tornillo de fijación (fig. A-24) se quita girando en sentido contrario a las agujas del reloj (se puede aflojar con una moneda sin necesidad de herramientas). Retirar la válvula de control de cocción.

**Montaje** (ver fig. S): Coloque la válvula de control de cocción (1) en la parte superior de la tapa en la posición indicada (centrada sobre el perno), gire el tornillo de fijación (2) desde abajo en el sentido de las agujas del reloj y apriételo.

### Mango de la tapa (fig. A-9)

**Desmontaje** (fig. T): Gire el tornillo de fijación (fig. A-22) por el lado interior de la tapa en el sentido contrario a las agujas del reloj. Desmonte el mango de la tapa.

**Montaje** (fig. U):

Sujete el mango de la tapa con la mano y coloque la tapa en la posición indicada (1). Enrosque el tornillo de fijación en el sentido de las agujas del

reloj y apriételo firmemente (2).

### Almacenamiento

Guarde la junta en un lugar seco, limpio y oscuro (protegida de la luz solar y los rayos UV). Para una mejor conservación de la junta, cuando limpie la olla, coloque la tapa del revés sobre la olla para no presionar la junta.

## 8. Mantenimiento y piezas de repuesto



**Sustituya las piezas de desgaste, como juntas y otras piezas de goma, de forma periódica aproximadamente tras 400 procesos de cocción o como máximo cada 2 años. Las piezas que muestran claros signos de desgaste (p. ej. rigidez, grietas, decoloración, sobrecalentamiento o deformación) o que no asientan correctamente deben cambiarse de inmediato. Si no se respetan estas instrucciones, el funcionamiento y la seguridad de la olla a presión pueden verse afectados. Por su seguridad, vuelva a apretar de inmediato los tornillos del utensilio que se hayan aflojado. Por su seguridad, si un asa de plástico se agrieta o está dañada, sustitúyala inmediatamente por piezas de repuesto originales de Fissler.**

Encontrará el número de artículo de las piezas de recambio y los accesorios en las pág. 5 y 6

Para cualquier otro tipo de reparación o preguntas sobre las piezas de repuesto, póngase en contacto con el servicio de atención al cliente de Fissler (véase el capítulo 9). En [www.fissler.com](http://www.fissler.com) encontrará una lista completa de distribuidores, así como información adicional.

### Indicaciones sobre la sustitución de piezas

**Junta (fig. A-23):** véase el capítulo 4.

**Membrana de silicona (ver fig. A-17, fig. V):** Retire la unidad de válvula de control de la tapa (véase el capítulo 7), extraiga la membrana usada e inserte la membrana de silicona nueva en el orificio de la tapa desde el interior. Compruebe la posición correcta con un movimiento giratorio y monte la unidad de válvula de control (véase el capítulo 8).

**Válvula de control de cocción (fig. A-4, fig. W):** véase el capítulo 7.

**Junta de asiento de válvula (fig. A-19, fig. X):** Retire la unidad de válvula de control de la tapa (véase el capítulo 7). Retire la junta e inserte una nueva (véase el capítulo 7). Compruebe que queda bien asentada y limpia a ambos lados de la tapa.

**Junta tórica del Euromatic (fig. A-21, fig. I):** El montaje y desmontaje se realiza desde el lado interior de la tapa. La junta no debe sobresalir de su entalladura.

**Euromatic (fig. A-21):** En primer lugar, retire el mango de la tapa aflojando el tornillo de la parte interior de la tapa, retire la junta tórica, saque el Euromatic de la tapa e inserte el Euromatic nuevo sin la junta tórica a través de la tapa de forma que la bola quede en la parte interior de la tapa. Montaje de la junta tórica (véase arriba).

## 9. Garantía y servicio

Todas las ollas a presión Fissler han sido fabricadas en Alemania con materiales de la mejor calidad. Durante todo el proceso de fabricación, la calidad de nuestros productos se comprueba varias veces y, por último, se somete a una estricta comprobación final.

Además de los derechos derivados de esta garantía, el consumidor puede ejercer los derechos garantizados por la ley sin que dichos derechos puedan verse restringidos por lo aquí dispuesto.

### Garantía del fabricante

Ofrecemos una garantía desde la fecha de compra para todas nuestras ollas a presión, independientemente del país en el que haya adquirido el producto Fissler.

Con ello, garantizamos que los Productos Fissler no presentan daños de material ni de fabricación.

En caso de reclamaciones, diríjase con su producto completo y el comprobante de compra a su distribuidor o envíe el producto bien embalado al servicio de atención al cliente de Fissler (encontrará las direcciones más abajo).

En caso de daños o desperfectos cubiertos por la garantía, Fissler decidirá según su criterio y por cuenta propia si repara el producto o lo reemplaza.

Los derechos derivados de esta garantía solo se aplicarán si se cumplen las condiciones siguientes:

- El producto no presenta ningún daño ni signo de desgaste que pueda atribuirse a un uso inadecuado, reparaciones indebidas o los efectos del uso indebido de productos químicos, así como influencias físicas en las superficies del producto.
- Solo se han utilizado recambios/accesorios originales del fabricante.

## Exclusiones de la garantía

En las ollas a presión de la serie Vitaquick® no se incluyen en la garantía las piezas de desgaste.

Por ejemplo:

- Junta (fig. Y-1)
- Junta tórica para válvula de control de cocción (fig. Y-6)
- Junta de asiento de válvula (fig. Y-7)
- Membrana de silicona (fig. Y-5)
- Junta tórica del Euromatic (fig. Y-8)
- Junta plana para tornillo de fijación del mango de la tapa (fig. Y-12)

No se asumirá ninguna responsabilidad por los daños que puedan surgir a consecuencia de:

- Un uso inadecuado o incorrecto.
- Una manipulación deficiente o descuidada.
- Reparaciones inadecuadas.
- Colocación de piezas de repuesto y accesorios que no correspondan al modelo original.
- Efectos químicos o físicos sobre las superficies del producto.
- Decoloraciones en mangos y asas provocadas por el uso del lavavajillas.
- Incumplimiento de estas instrucciones de uso.

## Dirección del servicio de atención al cliente

Fissler GmbH  
Kundenservice  
Harald-Fissler-Str. 10  
55768 Hoppstädten-Weiersbach, Alemania  
Tel.: +49 6781 - 403 100

Si desea más información, consulte nuestra página web [www.fissler.com](http://www.fissler.com)

## 10. Eliminación

Ayude a proteger el medioambiente. El cartón puede desecharse junto al papel para reciclar. Dado que el aparato contiene muchos materiales reutilizables y/o reciclables, llévelo a un punto de recogida de su ciudad o municipio (centro de reciclaje) para su eliminación.

## 11. Preguntas y respuestas



Apague la placa de cocina, asegúrese de que la olla no tenga presión (véase el capítulo 6) y deje que la olla se enfríe antes de intentar subsanar cualquier tipo de anomalía.

Error	Posible causa	Solución
<b>Durante la cocción breve, sale vapor durante más tiempo de lo habitual por debajo del mango de la tapa (en el Euromatic).</b>	La olla no está bien cerrada (indicador rojo).	Cierre bien la olla (indicador verde).
	El suministro de energía es insuficiente.	Ajuste la potencia máxima de la fuente de calor.
	El tamaño de la zona de cocción no es adecuado para el diámetro del fondo de la olla.	Coloque la olla en la zona de cocción del tamaño adecuado (véase el capítulo 4).
	El mango de la tapa está suelto.	Apriete el tornillo de fijación del mango de la tapa.
	El Euromatic de Fissler o la junta tórica están sucios o dañados.	Limpie y/o sustituya las piezas (véanse los capítulos 4, 7, 8).
<b>No sale vapor durante la cocción breve.</b>	Muy poco líquido en la olla.	Añada la cantidad mínima de líquido (200-300 ml). (véase el capítulo 4).
	El suministro de energía es insuficiente.	Ajuste la potencia máxima de la fuente de calor.
<b>Sale vapor y/o agua por el borde de la tapa antes de que el indicador de cocción empiece a subir.</b>	La junta no está bien colocada, está sucia o dañada.	En caso necesario, introduzca correctamente la junta, límpiela o reemplácela (véanse los capítulos 4, 8).
	La olla no está bien cerrada (indicador rojo).	Cierre bien la olla (indicador verde).

Error	Posible causa	Solución
<b>El indicador de cocción no sube.</b>	Sale vapor por el mango/ borde de la tapa	Véanse los puntos anteriores.
	Muy poco líquido en la olla.	Añada la cantidad mínima de líquido (200-300 ml). (véase el capítulo 4).
	La válvula de control de cocción está mal floja o atornillada.	Coloque la válvula de control de cocción correctamente y enrósquela (véase el capítulo 7).
	La junta tórica, la junta de asiento de válvula o la membrana de silicona están defectuosas o mal colocadas.	Sustituya la junta afectada o colóquela correctamente (véase el capítulo 8).
<b>Sale vapor de la válvula de control de cocción.</b>	La temperatura es demasiado elevada. (El indicador de cocción ha sobrepasado el segundo anillo).	Baje el suministro de energía. Ajuste la marca al nivel de cocción deseado (véase el capítulo 4).
	La válvula de control de cocción, la junta tórica, la junta de asiento de válvula o la membrana de silicona están defectuosas o mal colocadas.	Sustituya la junta afectada o colóquela correctamente (véanse los capítulos 4, 8). Coloque la válvula de control de cocción correctamente y apriete el tornillo de fijación (véase el capítulo 7).

DE  
EN  
FR  
ES  
IT  
NL  
RU  
GR  
TR  
KO  
ZH  
JA  
PL  
CZ  
SR  
HR  
HU  
SK  
SL  
RO  
BL  
AR

Error	Posible causa	Solución
Sale vapor por debajo del mango de la tapa (en el Euromatic) aunque el indicador de cocción ya ha subido.	El mango de la tapa está suelto.	Apriete el tornillo de fijación del mango de la tapa.
	La junta plana para la fijación del mango de la tapa o la junta tórica del Euromatic faltan, están defectuosas o mal colocadas.	Sustituya la junta afectada o colóquela correctamente (véanse los capítulos 4, 8).
	Sale una gran cantidad de vapor, la válvula de ebullición puede estar defectuosa o sucia (el dispositivo de seguridad Euromatic responde).	Retire la válvula de control de cocción y límpiela o sustitúyala (véanse los capítulos 7, 8).
El mango de la tapa o las asas están sueltas.	El tornillo de sujeción no está bien apretado.	Apriete los tornillos de fijación.
Sale mucho vapor por el borde de la tapa aunque el indicador de cocción ya ha subido.	La junta está defectuosa.	Sustituya la junta (véase el capítulo 8).
	La junta ha actuado como dispositivo de seguridad. Es posible que la válvula de cocción y el Euromatic estén sucios o defectuosos.	Solicite al servicio de atención al cliente de Fissler que lo compruebe.
Sale vapor por la tapa, el mango de la tapa o el botón de mando.	El sellado está defectuoso.	Sustituya el mango de la tapa o acuda al servicio de atención al cliente de Fissler para que lo compruebe.

Error	Posible causa	Solución
Es muy difícil cerrar la olla y/o el botón de mando no salta al cerrarla.	El mango de la tapa/el mango o asa de la olla están mal colocados.	Compruebe que el asa y los mangos estén bien colocados y, en caso necesario, apriételes.
	El mango de la tapa está defectuoso.	Sustituya el mango de la tapa.
	La junta no está bien colocada.	Coloque la junta correctamente (véase el capítulo 4).
La olla no se puede abrir.	Queda presión en la olla.	Deje salir la presión de la olla (véase el capítulo 6).
	El Euromatic se ha atascado.	Abra el botón de mando. Presione el mango de la tapa hacia la izquierda.



## Grazie mille per la fiducia e complimenti per l'acquisto della pentola a pressione Vitaquick

### Indice

<b>1. Precauzioni importanti e avvertenze di sicurezza</b>	<b>110</b>
Istruzioni per l'uso e supervisione	110
Sicurezza e manutenzione	110
Usi della pentola a pressione	111
Funzionamento della pentola a pressione	111
<b>2. Uso conforme alla destinazione d'uso</b>	<b>112</b>
<b>3. Prima del primo utilizzo</b>	<b>112</b>
Apertura della pentola	112
Chiusura della pentola	112
Indicatore di chiusura	112
Pulizia	113
<b>4. Indicazioni per l'uso</b>	<b>113</b>
Dispositivi di sicurezza	113
Capacità	114
Compatibilità con il piano cottura	114
Consigli per il risparmio energetico	115
<b>5. Cottura con Vitaquick®</b>	<b>115</b>
Preparazione	115
Selezione del grado di cottura	116
Ebollizione e ventilazione	116
Indicatore di cottura	116
Tempi di cottura	117
<b>6. Evaporazione di Vitaquick®</b>	<b>117</b>
<b>7. Pulizia e cura</b>	<b>119</b>
Pulizia	119
Montaggio dell'unità della valvola di cottura e del manico del coperchio	119
Stoccaggio	120
<b>8. Manutenzione e pezzi di ricambio</b>	<b>120</b>
Istruzioni per la sostituzione dei pezzi	120
<b>9. Garanzia e assistenza</b>	<b>121</b>
Garanzia del produttore	121
Esclusioni di garanzia	122
Indirizzo del servizio di assistenza clienti	122
<b>10. Smaltimento</b>	<b>122</b>
<b>11. Domande e risposte</b>	<b>123</b>



## 1. Precauzioni importanti e avvertenze di sicurezza

### Istruzioni per l'uso e supervisione

- Leggere attentamente le istruzioni per l'uso e tutte le istruzioni.
- Non utilizzare mai la pentola a pressione in prossimità di bambini e non lasciarla mai incustodita durante l'uso.
- Conservare le presenti istruzioni per tutto il tempo in cui si possiede il prodotto. In caso di smarrimento delle istruzioni per l'uso, è possibile scaricarle sul nostro sito web [www.fissler.com](http://www.fissler.com).
- Non cedere la pentola a pressione a nessuno che non abbia dapprima familiarizzato con le istruzioni per l'uso e cedere la pentola a pressione a terzi sempre accompagnata dalle istruzioni per l'uso.

### Sicurezza e manutenzione

- Non aprire mai la pentola a pressione con la forza. Prima dell'apertura assicurarsi che non vi sia più alcuna pressione interna. Informazioni in merito sono disponibili al capitolo 6.
- Non riscaldare mai la pentola a pressione senza liquido, poiché il surriscaldamento può causare danni all'apparecchio, alle valvole, ai dispositivi di sicurezza e al piano di cottura o il nucleo in alluminio del fondo può fondersi e diventare liquido. Se ciò dovesse verificarsi, spegnere il piano cottura e non spostare la pentola fino al completo raffreddamento. Aerare il locale. In caso di surriscaldamento smettere di utilizzare la pentola a pressione poiché non è più possibile garantire le funzioni dei dispositivi di sicurezza. In questo caso rivolgersi al servizio di assistenza clienti Fissler.
- Non riempire mai la pentola a pressione oltre i 2/3 del suo volume nominale. Se si preparano alimenti come riso o verdure secche che aumentano il loro volume o producono schiuma durante la cottura, non riempire la pentola a pressione oltre la metà del suo volume nominale, si veda la rispettiva tacca.
- Durante la cottura della carne nella pentola a pressione, viene generata una sovrappressione all'interno della carne stessa. Dopo l'apertura della pentola a pressione, si prega pertanto di lasciar riposare un po' la carne prima di infilarla o muoverla, al fine di evitare ustioni.
- Scuotere sempre la pentola a pressione prima di aprirla per evitare che le bolle di vapore schizzino verso l'alto, in particolare quando si preparano cibi semiliquidi. Non preparare mousse di mele e composte di frutta nella

pentola a pressione perché le bolle di vapore che spesso si formano possono schizzare fuori durante l'apertura e provocare ustioni.

- Non utilizzare la pentola a pressione per friggere cibi con olio sotto pressione. Friggere nella pentola a pressione sempre senza coperchio e riempirla di grasso massimo per metà.
- Non apportare alcuna modifica alla pentola a pressione. Le misure di manutenzione riportate nelle istruzioni per l'uso costituiscono un'eccezione. Non è consentito oliare le valvole.
- Utilizzare la pentola a pressione solamente con componenti Fissler originali e completamente funzionanti. Utilizzare in particolar modo solo pentole e coperchi dello stesso modello nonché pezzi di ricambio nella versione prevista per l'apparecchio (v. capitolo 8).

### Usi della pentola a pressione

- Non utilizzare mai la pentola a pressione nel forno. Le temperature elevate danneggiano i manici, le valvole e i dispositivi di sicurezza, i quali non potranno più svolgere la loro funzione protettiva.
- Impiegare la pentola a pressione solo per l'uso privato conforme alla destinazione d'uso. Un eventuale utilizzo improprio può essere causa di pericoli.
- In questa pentola vengono preparati alimenti sotto pressione. L'uso scorretto della pentola a pressione può causare ustioni. Assicurarsi che la pentola a pressione sia ben chiusa prima dell'ebollizione. Informazioni al riguardo sono disponibili al capitolo 3. Non utilizzare mai la pentola a pressione con il coperchio solo appoggiato sopra.
- Le pentole a pressione non devono essere utilizzate per la sterilizzazione in ambito medico, dato che le pentole a pressione non sono progettate per la temperatura necessaria alla sterilizzazione.

### Funzionamento della pentola a pressione

- Prima di ogni uso assicurarsi che tutte le valvole e i dispositivi di sicurezza siano integri, funzionanti e puliti. Solo così è possibile garantirne il funzionamento. Informazioni al riguardo sono reperibili al capitolo 4.
- Muovere la pentola a pressione con estrema cautela quando è calda o sotto pressione. Non toccare le superfici calde, ma utilizzare i manici e le manopole. Se necessario, utilizzare una protezione per le mani.
- Utilizzare solo fonti di riscaldamento consentite nelle istruzioni per l'uso (v. capitolo 4).
- Regolare l'intensità del calore in modo che l'indicatore di cottura non

superi il secondo anello (v. capitolo 4). Se l'intensità del calore non viene ridotta, il vapore fuoriesce automaticamente attraverso la valvola in modo controllato e la pentola perde liquido. La perdita completa di liquido provoca la bruciatura degli alimenti e può danneggiare la pentola e il piano cottura.

## 2. Uso conforme alla destinazione d'uso

- Le pentole a pressione Fissler sono progettate per la cottura a pressione di alimenti in ambito domestico nonché per gli scopi previsti menzionati nel capitolo 5.
- Le pentole a pressione Fissler possono essere utilizzate solamente fino a una potenza massima del piano cottura di 3700 watt.
- È necessario rispettare le capacità elencate nel capitolo 4 al fine di assicurare un uso sicuro della pentola a pressione.

## 3. Prima del primo utilizzo

Prima del primo utilizzo acquisire dimestichezza con la pentola e il suo utilizzo e verificare che la fornitura sia completa (v. fig. A), in quanto per alcuni apparecchi il cestello non è incluso nella fornitura.

### Apertura della pentola (fig. C)

Premere il pulsante di comando (fig. A-7) sul manico del coperchio in direzione della freccia. Ruotare il coperchio in senso antiorario (verso destra) fino all'arresto. Rimuovere il coperchio.

### Chiusura della pentola (fig. D+E)

Con l'ausilio del punto di orientamento per l'appoggio coperchio, posizionare il coperchio tenendolo leggermente inclinato. Allineare il punto di orientamento per l'appoggio presente sul coperchio (fig. A-14) con il punto di orientamento per l'appoggio presente sulla pentola (fig. A-12). Abbassare il coperchio e chiuderlo ruotandolo in senso orario fino all'arresto (verso sinistra), (v. fig. E). La pentola si chiude con un „clic“ udibile e l'indicatore di chiusura passa da rosso a verde.

### Indicatore di chiusura (fig. A-8, fig. F)

Verde: la pentola è chiusa correttamente e pronta per l'uso.  
Rosso: la pentola non è chiusa in maniera corretta.

## Pulizia

Prima del primo utilizzo, sciacquare a fondo la pentola, il coperchio e la guarnizione ad anello. In questo modo vengono rimosse la polvere di lucidatura e le piccole impurità.

Raccomandazione: trattare la pentola e il coperchio con un prodotto per la cura dell'acciaio. In questo modo, l'acciaio diventa più resistente contro sali e alimenti acidi. Sciacquare sempre via a fondo i residui del prodotto per la cura dell'acciaio. Ripetere il trattamento se necessario oppure laddove dovesse cambiare l'aspetto della superficie dell'acciaio.

## 4. Indicazioni per l'uso

### Dispositivi di sicurezza

Prima di ogni utilizzo controllare il regolare funzionamento dei dispositivi di sicurezza indicati di seguito e non effettuare mai alcuna modifica. Prima di iniziare la cottura, assicurarsi che l'unità della valvola di cottura e il manico del coperchio siano montati correttamente e siano ben saldi. Indicazioni al riguardo sono disponibili al capitolo 7.

### Unità della valvola di cottura (fig. A-4, fig. G)

Rimuovere l'unità della valvola di cottura dal coperchio, premendo con un dito controllare che l'indicatore di cottura (1) e il corpo della valvola (2) abbiano piena libertà di movimento e ritornino nella posizione di partenza.

### Euromatic (fig. A-21)

Accertarsi che la valvola Euromatic alloggiata sul coperchio sia pulita e si muova senza impedimenti (fig. H). La guarnizione ad anello deve essere completamente inserita nell'apposita scanalatura (v. fig. I). Premendo con un dito, controllare che la sfera nella valvola Euromatic scorra senza impedimenti ritornando nella posizione iniziale (fig. J).

### Guarnizione ad anello (fig. A-23) e camma di sicurezza (fig. A-20, fig. K)

Controllare che la guarnizione ad anello e il bordo del coperchio siano puliti, che la guarnizione ad anello non sia danneggiata e che la camma di sicurezza (1) si muova senza impedimenti.

Infilare la guarnizione ad anello facendo in modo che sia completamente piatta e aderisca al lato interno del coperchio sotto i segmenti del bordo (2) ripiegati all'interno. La guarnizione ad anello deve trovarsi davanti alla camma di sicurezza, cioè deve essere spostata dal bordo del coperchio.

## Capacità (fig. L)



**Cuocere sempre con liquido a sufficienza e fare attenzione che il liquido nella pentola a pressione non evapori completamente. Attenersi alle seguenti indicazioni relative alle capacità nella cottura rapida. Per facilitare il dosaggio, all'interno della pentola è applicata una scala graduata.**

### Marcatura minima

A seconda del diametro dell'apparecchio, per generare vapore sono necessari almeno 200-300 ml di liquido, indipendentemente dal fatto che si cucini con o senza cestello. Non mettere mai in funzione la pentola a pressione senza la quantità minima di liquido.

Ø 18 cm: 200 ml

Ø 22 cm: 250 ml

Ø 26 cm: 300 ml

### Marcatura massima

La pentola a pressione può essere riempita al massimo fino a  $\frac{2}{3}$  della sua capacità (volume utile) per garantire un funzionamento sicuro.

### Marcatura $\frac{1}{2}$

Se si cucinano alimenti che producono schiuma o che aumentano durante la cottura, come ad es. riso, brodo o verdure secche, è consentito riempire la pentola a pressione al massimo fino a metà della sua capacità.

### Marcatura $\frac{1}{3}$

Durante la cottura di fagioli e altri legumi, riempire la pentola solo fino a  $\frac{1}{3}$  poiché è possibile che la loro buccia sottile si sollevi e intasi le valvole.

## Compatibilità con il piano cottura

Le pentole a pressione Fissler sono adatte a tutti i tipi di piani cottura, come fornelli a gas, piastre di ghisa, piani cottura in vetroceramica e ad induzione.



Per evitare di graffiare le superfici, si consiglia di sollevare sempre le pentole per spostarle. Fissler non si assume la responsabilità di eventuali

danni in caso mancata osservanza delle presenti indicazioni.

**Ghisa/vetroceramica (irraggiamento/alogeno):** la piastra di cottura deve corrispondere al diametro del fondo della pentola o essere più piccola.

**Fornello a gas:** collocare la pentola al centro ed evitare che la fiamma sia troppo alta poiché può danneggiare i manici in plastica.

**Induzione:** la pentola deve essere sempre sistemata al centro della piastra di cottura. Le dimensioni del fondo della pentola dovrebbero essere uguali o superiori a quelle del piano cottura, altrimenti il piano cottura potrebbe non entrare in contatto con il fondo della pentola.

**Istruzioni speciali per i piani di cottura a induzione:** Attenersi alle istruzioni per l'uso fornite dal produttore del piano cottura. Durante l'uso si può sentire un rumore simile ad un ronzio, che è dovuto a motivi tecnici e non è indice di un difetto del piano cottura o della pentola.

## Consigli per il risparmio energetico

- Durante la cottura, regolare il piano cottura in modo che l'indicatore di cottura non superi la tacca del livello di cottura selezionato e che la valvola di cottura non inizi a far fuoriuscire vapore.
- Utilizzare un piano cottura di dimensioni adeguate (si veda quanto indicato sopra).
- Scegliere una pentola di grandezza proporzionata alla quantità di vivande da cucinare.
- Sfruttare il calore accumulato del fondo. Spegnerne il piano cottura poco prima della fine del tempo di cottura.

## 5. Cottura con Vitaquick®

Nella pentola a pressione è possibile preparare ricette di tutti i tipi. È possibile arrostitire, cuocere, stufare o friggere in una pentola aperta. Con un cestello aggiuntivo è possibile cuocere a vapore, centrifugare e cuocere a piani. In combinazione con un coperchio tradizionale, la pentola a pressione può essere utilizzata anche come casseruola. La pentola a pressione può essere utilizzata per preparare alimenti che vanno dalla carne, alle verdure e ai legumi, al pesce e ai cereali, risparmiando tempo e preservando i nutrienti. Ulteriori informazioni, tempi di cottura e idee di ricette sono disponibili sul sito [www.fissler.com](http://www.fissler.com)

## Preparazione

Mettere gli ingredienti da cuocere nella pentola a pressione. Prestare attenzione alla capacità prescritta e alla quantità minima di liquido

(v. capitolo 4). Mettere il coperchio e chiudere la pentola. L'indicatore di chiusura (fig. A-8) è verde (v. capitolo 3).

### Selezione del grado di cottura (fig. N)

Con Vitaquick® è possibile scegliere tra due gradi di cottura:

**Grado di cottura 1 (1° anello):** cottura delicata, circa 109°C, pressione di esercizio 40 kPa per alimenti delicati come pesce e verdure tenere.

**Grado di cottura 2 (2° anello):** cottura express, ca. 117°C, pressione di esercizio 80 kPa per tutti gli altri alimenti, come piatti a base di carne e stufati.

### Ebollizione e ventilazione

Riscaldare la pentola a pressione ben chiusa a fuoco alto (non con la funzione booster). Sotto il manico del coperchio (fig. A-6) fuoriesce il vapore. Questo processo può durare alcuni minuti. Quando Euromatic si chiude non facendo più fuoriuscire il vapore, inizia a generarsi la pressione e l'indicatore di cottura (fig. A-5) inizia lentamente a salire.

### Indicatore di cottura (fig. N)

L'indicatore di cottura mostra il raggiungimento del relativo grado di cottura tramite le due tacche (anelli).

#### Primo anello: Grado di cottura 1 (cottura delicata)

Per cuocere al livello di cottura delicato, è necessario ridurre l'intensità di calore poco prima che il primo anello sia visibile. Il piano cottura deve essere regolato in modo tale che durante l'intero processo di cottura il primo anello rimanga visibile ma non venga superato.

#### Secondo anello: Grado di cottura 2 (cottura delicata)

Per cuocere al livello di cottura rapido, è necessario ridurre l'alimentazione energetica poco prima che il primo anello sia visibile. Il piano cottura deve essere regolato in modo tale che durante l'intero processo di cottura il secondo anello rimanga visibile ma non venga superato.

Se l'indicatore di cottura continua a salire dopo la comparsa del secondo anello, si sentirà un fischio e il vapore uscirà automaticamente dalla valvola di cottura in modo controllato. In questo caso, l'apporto di calore è troppo elevato e deve essere ridotto.

### Tempi di cottura

I tempi di cottura partono dal momento in cui viene raggiunto il grado di cottura selezionato (primo o secondo anello).

#### Regole fondamentali:

1. Il tempo di cottura per il grado 2 corrisponde a circa  $\frac{1}{2}$  fino a  $\frac{1}{3}$  del tempo di cottura normale dell'uso di una pentola comune.
2. Il tempo di cottura per il grado 1 si allunga di circa il 50% rispetto al grado 2.
3. Le indicazioni circa i tempi di cottura per uno stesso alimento possono comunque variare in base alla quantità, alla forma e alla consistenza della pietanza da cuocere.

Trascorso il tempo di cottura, togliere la pentola a pressione dal piano cottura e fare uscire la pressione (v. capitolo 6) e solo a questo punto aprirla.

Ulteriori informazioni sui tempi di cottura sono disponibili nel nostro strumento di ricerca dei tempi di cottura su [www.fissler.com](http://www.fissler.com)



Trova il tempo di cottura + istruzioni video

### 6. Evaporazione di Vitaquick®



**Non aprire mai la pentola a pressione con la forza. La pentola può essere aperta solo se l'indicatore di cottura è completamente abbassato e azionando il pulsante di comando non fuoriesce più vapore.**

**Esistono 3 metodi per eliminare la pressione dalla pentola a pressione Fissler.**

Il tipo di evaporazione dovrebbe essere scelto a seconda della pietanza cucinata.

Se si cucinano alimenti che formano schiuma o che aumentano con la cottura, come ad es. legumi, zuppe o stufati o anche alimenti con la buccia delicata come le patate non sbucciate, è opportuno scegliere un metodo



per ridurre la pressione che non sia rapido, altrimenti il cibo potrebbe fuoriuscire o la buccia dell'alimento potrebbe spaccarsi.

Prima di aprire la pentola, seguire le istruzioni riportate di seguito per tutti e 3 i metodi.

### Metodo 1: lasciar raffreddare

Con questo metodo si sfrutta l'energia residua della pentola. Togliere la pentola dal piano cottura poco prima della fine del tempo di cottura e lasciare raffreddare lentamente finché l'indicatore di cottura non si è abbassato completamente. Questo metodo è particolarmente adatto alle pietanze che richiedono lunghi tempi di cottura e ai fini del risparmio energetico.

### Metodo 2: evaporazione veloce tramite il pulsante di comando (fig. O)

Premendo leggermente il pulsante di comando (fig. A-7) in direzione della freccia. Sotto il manico del coperchio fuoriesce il vapore (fig. A-6). Tenere premuto il pulsante finché l'indicatore di cottura non è sceso completamente e non fuoriesce più vapore. Rilasciare il pulsante non appena il vapore cessa di fuoriuscire.

### Metodo 3: evaporazione veloce sotto l'acqua corrente (fig. Q)

Appoggiare la pentola nel lavandino e far scorrere l'acqua fredda lateralmente sul coperchio (non sopra il manico del coperchio e l'unità della valvola di cottura) finché l'indicatore di cottura non si è abbassato completamente.

### Prima dell'apertura (metodo 1-3)

Premere leggermente il pulsante di comando (l'eventuale pressione residua viene eliminata). Rilasciare il pulsante non appena il vapore cessa di fuoriuscire. Agitare delicatamente la pentola. Premere nuovamente il pulsante di comando e ripetere l'operazione (scuotere la pentola e poi premere il pulsante di funzionamento) finché non fuoriesce più vapore. La pentola è priva di pressione (l'Euromatic è abbassato). Aprire la pentola (v. capitolo 3).

### Nota:

Se nella pentola c'è ancora pressione, il pulsante di comando non può essere premuto fino in fondo. Questo serve alla sicurezza dell'utente poiché in questo modo la pentola non può essere aperta accidentalmente mentre è ancora sotto pressione.

Non cercare quindi di forzare il pulsante di comando.

## 7. Pulizia e cura

### Pulizia

#### Lavare la pentola a pressione dopo ogni utilizzo.

- Svitare la guarnizione ad anello dal coperchio e lavare a mano.
- Rimuovere l'unità della valvola di cottura e pulire con un panno umido.
- All'occorrenza, togliere il manico del coperchio e lavarlo sotto l'acqua corrente.
- La pentola, il coperchio (senza guarnizione ad anello, l'unità della valvola di cottura e manico del coperchio) e i cestelli possono essere lavati anche in lavastoviglie.
- Le pentole a pressione decorate non sono lavabili in lavastoviglie. Per quanto riguarda le pentole a pressione con corpo decorato, si consiglia di pulirle a mano con una spugna morbida per preservare la decorazione.

#### Attenersi a quanto segue:

- Per la pulizia utilizzare acqua calda con un comune detersivo e un'apposita spugna o una spazzola morbida. Evitare l'utilizzo di oggetti appuntiti, ruvidi o taglienti. Per pulire l'interno e il fondo, in caso di sporco ostinato è possibile utilizzare la parte ruvida della spugna.
- Non far incrostare i residui di cibo, né conservare pietanze per molto tempo nella pentola perché possono macchiare o modificare la superficie dell'acciaio inox.
- Per preservare la superficie dell'acciaio inox, utilizzare regolarmente prodotti per la cura dell'acciaio inox. Sono particolarmente indicati per rimuovere le macchie biancastre o gli aloni color arcobaleno o le incrostazioni.
- Per la pulizia in lavastoviglie utilizzare solo i normali prodotti ad uso domestico nel dosaggio indicato dal produttore, non utilizzare detersivi per l'industria o detergenti ad alta concentrazione.

### Montaggio dell'unità della valvola di cottura e del manico del coperchio

#### Unità della valvola di cottura (fig. A-4)

**Rimuovere** (v. fig. R): svitare la vite di fissaggio (fig. A-24) ruotandola in senso antiorario (è svitabile con una moneta e senza l'ausilio di utensili). Rimuovere l'unità della valvola di cottura.

**Montare** (v. fig. S): Infilare l'unità della valvola di cottura (1) dall'alto nella posizione prestabilita nel coperchio (al centro del bullone), avvitarla la vite di fissaggio (2) dal basso in senso orario e serrare bene.

**Manico del coperchio (fig. A-9)**

**Rimuovere** (fig. T): ruotare in senso antiorario la vite di fissaggio (fig. A-22) sul lato interno del coperchio. Rimuovere il manico del coperchio.

**Montare** (fig. U):

afferrare il manico del coperchio e applicare il coperchio nella posizione prevista (1). Avvitare la vite di fissaggio in senso orario e serrare (2).

**Stoccaggio**

Stoccare la guarnizione ad anello in un ambiente oscuro (protetto dai raggi solari e ultravioletti), asciutto e pulito. Per far durare la guarnizione ad anello più a lungo ed evitare di schiacciarla, dopo la pulizia mettere il coperchio sulla pentola con il lato interno rivolto verso l'alto.

**8. Manutenzione e pezzi di ricambio**

**Sostituire regolarmente i pezzi soggetti a usura, come le guarnizioni ad anello e altre parti in gomma, al massimo dopo circa 400 cotture oppure al più tardi dopo 2 anni con pezzi di ricambio Fissler originali. I componenti devono essere sostituiti immediatamente se presentano evidenti segni di danneggiamento (ad es. indurimento, crepe, scolorimenti, surriscaldamento o deformazioni) o se non sono correttamente in sede. Un'eventuale inosservanza compromette il funzionamento e la sicurezza della pentola a pressione. Per la propria sicurezza personale, serrare immediatamente le eventuali viti allentate dell'apparecchio. Sostituire inoltre i manici di plastica rotti o danneggiati con pezzi di ricambio Fissler originali.**

Il codice articolo dei pezzi di ricambio e degli accessori è riportato alle pag. 5 e 6

Per altre riparazioni o domande sui pezzi di ricambio rivolgersi al servizio di assistenza clienti Fissler. (v. capitolo 9). Una lista dei rivenditori e ulteriori informazioni sono disponibili sul sito [www.fissler.com](http://www.fissler.com)

**Istruzioni per la sostituzione dei pezzi**

**Guarnizione ad anello (fig. A-23):** v. capitolo 4.

**Membrana mobile (fig. A-17, fig. V):** svitare l'unità della valvola di cottura dal coperchio (v. capitolo 7), rimuovere la vecchia membrana mobile, inserire la nuova membrana mobile dall'interno nel foro del coperchio. Controllare la sede ruotandola e montare l'unità della valvola di cottura (v. capitolo 8).

**Unità della valvola di cottura (fig. A-4, fig. W):** v. capitolo 7.

**Guarnizione della sede della valvola (fig. A-19, fig. X):** svitare l'unità della valvola di cottura dal coperchio (v. capitolo 7). Rimuovere la guarnizione e inserirne una nuova (v. capitolo 7). Assicurarsi che la guarnizione aderisca perfettamente su entrambi i lati del coperchio.

**Guarnizione ad anello per Euromatic (fig. A-21, fig. I):** lo smontaggio e il montaggio avvengono sul lato interno del coperchio. La guarnizione deve essere completamente inserita nell'apposita scanalatura.

**Euromatic (fig. A-21):** Per prima cosa rimuovere il manico del coperchio allentando la vite all'interno del coperchio, rimuovere la guarnizione ad anello, estrarre l'Euromatic dal coperchio e inserire il nuovo Euromatic senza guarnizione ad anello attraverso il coperchio in modo che la sfera si trovi sul lato interno del coperchio. Montare la guarnizione ad anello (v. sopra).

**9. Garanzia e assistenza**

Tutte le pentole a pressione Fissler sono realizzate con cura in Germania utilizzando materiali di alta qualità. La qualità dei prodotti viene controllata ripetutamente fino all'ultimo stadio di produzione e i prodotti vengono sottoposti infine ad un rigido collaudo finale.

Oltre alla garanzia, valgono i diritti di garanzia previsti per legge, che non sono limitati dalla garanzia.

**Garanzia del produttore**

Tutte le pentole a pressione presentano una garanzia a partire dalla data di acquisto, indipendentemente dal Paese in cui è stato acquistato questo prodotto Fissler.

Garantiamo in tal modo che questi prodotti Fissler sono esenti da difetti di materiale o di lavorazione.

In caso di reclamo, si prega di restituire al proprio rivenditore il prodotto in ogni sua parte unitamente alla prova d'acquisto oppure di imballarlo adeguatamente e spedirlo al servizio di assistenza clienti Fissler (indirizzo in basso).

In caso di ricorso alla garanzia, Fissler procederà a riparare o a sostituire il prodotto a propria discrezione e a proprie spese.

I diritti derivanti da questa garanzia sussistono solo se

- il prodotto non presenta segni di danneggiamento o usura dovuti a uso improprio, riparazioni improprie o a influenze chimiche o fisiche improprie sulle superfici del prodotto.

- sono stati utilizzati solo pezzi di ricambio/accessori originali del produttore.

### Esclusioni di garanzia

Nelle pentole a pressione della serie Vitaquick® sono esclusi dalla garanzia i pezzi soggetti ad usura.

Ad esempio:

- Guarnizione ad anello (fig. Y-1)
- Anello circolare per valvola di cottura (fig. Y-6)
- Guarnizione della sede della valvola (fig. Y-7)
- Membrana mobile (fig. Y-5)
- Anello circolare per Euromatic (fig. Y-8)
- Guarnizione piatta per vite di fissaggio del manico del coperchio (fig. Y-12)

Non viene fornita alcuna garanzia per danni cagionati dai seguenti motivi:

- Uso improprio e non conforme.
- Uso errato o negligente.
- Riparazioni eseguite in modo non conforme.
- Montaggio di pezzi di ricambio e accessori non originali.
- Azione di agenti chimici o fisici sulla superficie del prodotto.
- Variazioni cromatiche in corrispondenza dei manici a causa di lavaggio in lavastoviglie.
- Inosservanza delle presenti istruzioni per l'uso.

### Indirizzo del servizio di assistenza clienti

Fissler GmbH

Servizio di assistenza clienti

Harald-Fissler-Str. 10

55768 Hoppstädten-Weiersbach

Tel.: +49 6781 - 403 100

Ulteriori informazioni sono disponibili sul sito [www.fissler.com](http://www.fissler.com)

## 10. Smaltimento

Contribuite alla protezione dell'ambiente. È possibile smaltire il cartonaggio con la carta da macero. Dato che l'apparecchio contiene molti materiali recuperabili o riciclabili, si consiglia di consegnarla per lo smaltimento presso un punto di raccolta della vostra città o comune (centro di raccolta).

## 11. Domande e risposte



Spegnere il piano cottura, assicurarsi che la pentola a pressione sia priva di pressione (v. capitolo 6) e lasciare raffreddare la pentola a pressione prima di provare a eliminare la causa di un difetto.

Errore	Possibile causa	Soluzione
<b>In fase di precottura, sotto il manico del coperchio (in corrispondenza della valvola Euromatic) esce vapore più a lungo del solito.</b>	La pentola non è chiusa correttamente (indicatore rosso).	Chiudere correttamente la pentola (indicatore verde).
	L'intensità del calore è troppo bassa.	Impostare la potenza massima della fonte di calore.
	Le dimensioni del piano cottura non sono idonee al diametro del fondo della pentola a pressione.	Collocare la pentola a pressione sul piano cottura adatto. (v. capitolo 4).
	Il manico del coperchio è allentato.	Serrare la vite di fissaggio del manico del coperchio.
<b>In fase di precottura non fuoriesce vapore.</b>	La valvola Euromatic Fissler o la guarnizione ad anello sono sporche o danneggiate.	Pulire o sostituire i pezzi (v. capitolo 4, 7, 8).
	Troppo poco liquido nella pentola.	Versare la quantità minima di liquido (200-300 ml). (v. capitolo 4).
<b>Fuoriesce vapore e / o fuoriescono goccioline d'acqua dal bordo del coperchio prima che l'indicatore di cottura cominci a salire.</b>	L'intensità del calore è troppo bassa.	Impostare la potenza massima della fonte di calore.
	La guarnizione ad anello non è inserita correttamente, è sporca o è danneggiata.	Inserire correttamente la guarnizione ad anello, eventualmente pulirla o sostituirla (v. capitolo 4, 8).
<b>Fuoriesce vapore e / o fuoriescono goccioline d'acqua dal bordo del coperchio prima che l'indicatore di cottura cominci a salire.</b>	La pentola non è chiusa correttamente (indicatore rosso).	Chiudere correttamente la pentola (indicatore verde).

Errore	Possibile causa	Soluzione
<b>L'indicatore di cottura non sale.</b>	Il vapore fuoriesce dal manico / dal bordo del coperchio.	Si vedano i punti soprariportati.
	Troppo poco liquido nella pentola.	Versare la quantità minima di liquido (200-300 ml). (v. capitolo 4).
	L'unità della valvola di cottura non è serrata correttamente né saldamente.	Inserire e serrare correttamente l'unità della valvola di cottura (v. capitolo 7).
	La guarnizione ad anello, la guarnizione della sede della valvola o la membrana mobile non sono presenti, sono difettose o sono montate male.	Sostituire la guarnizione interessata o montarla correttamente (v. capitolo 8).
<b>Il vapore fuoriesce dall'unità della valvola di cottura.</b>	La temperatura è troppo elevata. (L'indicatore di cottura è salito fino al secondo anello).	Ridurre l'intensità di calore. Regolare la tacca sul grado di cottura desiderato (v. capitolo 4).
	L'unità della valvola di cottura, la guarnizione ad anello, la guarnizione della sede della valvola o la membrana mobile non è presente, è difettosa o è montata male.	Sostituire la guarnizione interessata o montarla correttamente (v. capitolo 4, 8). Inserire correttamente l'unità della valvola di cottura e serrare la vite di fissaggio (v. capitolo 7).

Errore	Possibile causa	Soluzione
<b>Sotto il manico del coperchio (in corrispondenza della valvola Euromatic) fuoriesce vapore nonostante l'indicatore di cottura sia già salito.</b>	Il manico del coperchio è allentato.	Serrare la vite di fissaggio del manico del coperchio.
	La guarnizione piatta per il fissaggio del manico del coperchio o la guarnizione ad anello dell'Euromatic non sono presenti, sono difettose o montate in modo errato.	Sostituire la guarnizione interessata o montarla correttamente (v. capitolo 4, 8).
	Una grande quantità di vapore fuoriesce, la valvola di cottura potrebbe essere difettosa o sporca (il dispositivo di sicurezza Euromatic risponde).	Rimuovere l'unità della valvola di cottura e pulirla o sostituirla (v. capitolo 7, 8).
<b>Il manico del coperchio o i manici sono allentati.</b>	La vite di fissaggio non è serrata.	Serrare le viti di fissaggio.
<b>Dal bordo del coperchio fuoriesce molto vapore anche se l'indicatore di cottura è già salito.</b>	La guarnizione ad anello è difettosa.	Sostituire la guarnizione ad anello. (v. capitolo 8).
	La guarnizione ad anello ha risposto come dispositivo di sicurezza. È possibile che la valvola di cottura ed Euromatic siano sporche o difettose.	Far controllare l'apparecchio dal servizio clienti Fissler.

Errore	Possibile causa	Soluzione	
<b>Fuoriuscita di vapore in corrispondenza della calotta, del manico del coperchio o del pulsante di comando.</b>	La guarnizione è difettosa.	Far sostituire il manico del coperchio o controllare l'apparecchio dal servizio clienti Fissler.	
	<b>La pentola si chiude con difficoltà o il pulsante di comando non fuoriesce quando la pentola viene chiusa.</b>	Il manico del coperchio e/o della pentola non sono montati correttamente.	Controllare il fissaggio dei manici e serrarli.
		Il manico del coperchio è difettoso.	Sostituire il manico del coperchio.
<b>La pentola non si apre.</b>	La guarnizione ad anello non è inserita correttamente.	Inserire correttamente la guarnizione ad anello (v. capitolo 4).	
	C'è ancora pressione nella pentola.	Scaricare la pressione nella pentola (v. capitolo 6).	
	Euromatic si è inceppato.	Allentare il pulsante di comando. Spingere leggermente il manico del coperchio verso sinistra.	



## Hartelijk dank voor uw vertrouwen en van harte gefeliciteerd met uw Vitaquick snelkookpan

### Inhoudsopgave

<b>1. Belangrijke voorzorgsmaatregelen en veiligheidsinstructies</b>	<b>130</b>
Gebruiksaanwijzing en toezicht	130
Veiligheid en onderhoud	130
Mogelijkheden van de snelkookpan	131
Gebruik van de snelkookpan	131
<b>2. Correct en doelmatig gebruik</b>	<b>132</b>
<b>3. Voor het eerste gebruik</b>	<b>132</b>
De pan openen	132
De pan sluiten	132
Vergrendelingssymbool	132
Reinigen	132
<b>4. Informatie voor het gebruik</b>	<b>133</b>
Veiligheidsvoorzieningen	133
Vulhoeveelheden	133
Geschiktheid van het fornuis	134
Energiebesparende tips	135
<b>5. Koken met de Vitaquick®</b>	<b>135</b>
Vorbereiding	135
Keuze van de gaarstand	135
Voorkoken en ontluichten	136
Kookindicator	136
Gaartijden	136
<b>6. De Vitaquick® drukloos maken</b>	<b>137</b>
<b>7. Reiniging en onderhoud</b>	<b>138</b>
Reiniging	138
Montage van de kookventiel-unit en de greep van het deksel	139
Opbergen	139
<b>8. Onderhoud en reserveonderdelen</b>	<b>139</b>
Informatie over het vervangen van onderdelen	140
<b>9. Garantie en service</b>	<b>140</b>
Fabrieksgarantie	141
Uitsluiting van garantie	141
Adres klantenservice	142
<b>10. Afvoer/verwijdering</b>	<b>142</b>
<b>11. Vragen en antwoorden</b>	<b>142</b>



## 1. Belangrijke voorzorgsmaatregelen en veiligheidsinstructies

### Gebruiksaanwijzing en toezicht

- Lees de gebruiksaanwijzing en alle aanwijzingen zorgvuldig door.
- Gebruik de snelkookpan nooit in de buurt van kinderen en laat hem tijdens het gebruik nooit onbeheerd achter.
- Bewaar deze handleiding zolang u in het bezit bent van het product. Mocht de gebruiksaanwijzing toch een keer verloren raken, dan kunt u deze downloaden van onze website [www.fissler.com](http://www.fissler.com).
- Laat de snelkookpan niet gebruiken door iemand die niet bekend is met de gebruiksaanwijzing en geef de snelkookpan altijd samen met de handleiding door aan derden.

### Veiligheid en onderhoud

- Open de snelkookpan nooit met geweld. Controleer voor het openen of de druk in de pan volledig weg is. Informatie hierover vindt u in hoofdstuk 6.
- Verwarm de snelkookpan nooit zonder vloeistof omdat oververhitting schade kan veroorzaken aan het apparaat, de ventielen, de veiligheidsvoorzieningen en aan het fornuis. Ook kan de aluminium kern in de bodem gaan smelten en vloeibaar worden. Als dit gebeurt, moet u het fornuis uitschakelen en mag de pan niet worden verplaatst totdat deze volledig is afgekoeld. Ventileer het vertrek. Stop bij oververhitting met het gebruik van de snelkookpan omdat de werking van de veiligheidsvoorzieningen niet meer is gegarandeerd. Neem in dit geval contact op met de klantenservice van Fissler.
- Vul de snelkookpan nooit met meer dan 2/3 van het nominale volume. Wanneer u voedsel bereidt zoals rijst of gedroogde groenten die opzwellen of schuimen tijdens het kookproces, vul dan de snelkookpan tot niet meer dan de helft van het nominale volume, zie markering.
- Tijdens het garen van vlees in de snelkookpan ontstaat een overdruk in het vlees. Laat het vlees daarom na het openen van de snelkookpan even rusten voordat u erin prikt of het beweegt, om brandwonden te vermijden.
- Schud de snelkookpan altijd voordat u hem opent om te voorkomen dat er hete bubbels uit de pan spatten, vooral wanneer er papperig voedsel wordt bereid. Bereid geen appelmoes en compote in de snelkookpan omdat hierbij vaak bubbels ontstaan die bij het openen van de pan

opspatten en brandwonden kunnen veroorzaken.

- Gebruik de snelkookpan niet om voedsel met olie onder druk te frituren. Frituur in de snelkookpan altijd zonder deksel en vul deze maximaal tot de helft met vet.
- Breng geen veranderingen aan de snelkookpan aan. Een uitzondering hierop zijn de onderhoudsmaatregelen die in de gebruiksaanwijzing worden genoemd. De ventielen mogen niet worden gesmeerd met olie.
- Gebruik de snelkookpan alleen met originele en volledig functionele Fissler-componenten. Gebruik met name alleen pannen en deksels van hetzelfde model en reserveonderdelen in de voor uw apparaat bestemde uitvoering (zie hoofdstuk 8).

### Mogelijkheden van de snelkookpan

- Gebruik de snelkookpan nooit in de oven. Grepen, ventielen en veiligheidsvoorzieningen raken door de hoge temperaturen beschadigd en kunnen daarna hun veilige werking niet meer garanderen.
- Gebruik de snelkookpan alleen voor een correct en doelmatig privégebruik. Bij ondoelmatig gebruik kunnen er gevaren ontstaan.
- In deze pan wordt voedsel onder druk bereid. Verkeerd gebruik van de snelkookpan kan brandwonden veroorzaken. Zorg ervoor dat de snelkookpan goed is afgesloten voordat u gaat koken. Informatie hierover vindt u in hoofdstuk 3. Gebruik de snelkookpan nooit met een los deksel.
- Snelkookpannen mogen niet worden gebruikt voor sterilisatie in de medische sector omdat snelkookpannen niet zijn ontworpen voor de vereiste sterilisatietemperatuur.

### Gebruik van de snelkookpan

- Controleer altijd voor het gebruik of alle ventielen en veiligheidsvoorzieningen onbeschadigd, functioneel en schoon zijn. Alleen zo kan een veilige werking worden gewaarborgd. Informatie hierover vindt u in hoofdstuk 4.
- Verplaats de snelkookpan heel voorzichtig wanneer deze heet is of onder druk staat. Raak de hete oppervlakken niet aan maar gebruik de handgrepen en knoppen. Bescherm indien nodig uw handen.
- Gebruik alleen warmtebronnen die volgens de gebruiksaanwijzing zijn toegestaan (zie hoofdstuk 4).
- Regel de energietoevoer zo dat de kookindicator niet boven de tweede ring uitkomt (zie hoofdstuk 4). Als de energietoevoer niet wordt verminderd, ontsnapt er stoom door het ventiel en neemt de hoeveelheid vloeistof in de pan af. Als de vloeistof volledig verdwijnt, branden de

levensmiddelen aan wat kan leiden tot beschadigingen aan de pan en de kookplaat.

## 2. Correct en doelmatig gebruik

- Fissler-snelkookpannen zijn bedoeld voor het koken onder druk van voedsel in privé-huishoudens en voor de in hoofdstuk 5 genoemde toepassingen.
- Fissler-snelkookpannen mogen alleen worden gebruikt tot een maximaal vermogen van 3700 watt.
- De in hoofdstuk 4 genoemde inhoud moet in acht worden genomen om het veilige gebruik van de snelkookpan te waarborgen.

## 3. Voor het eerste gebruik

Maak u voordat u de pan voor het eerst gebruikt vertrouwd met de pan en de bediening ervan en controleer of de leveringsomvang volledig is (zie afb. A), waarbij het inzetstuk bij sommige pannen niet is inbegrepen.

### De pan openen (afb. C)

De bedieningsknop (afb. A-7) op de greep in de richting van de pijl drukken. Het deksel tot aan de aanslag tegen de klok in (naar rechts) draaien. Haal het deksel eraf.

### De pan sluiten (afb. D+E)

Het deksel er met behulp van de markering opzetten door het iets scheef te houden. Zet de markering op het deksel (afb. A-14) tegenover de aan-gebrachte markering op de pan (afb. A-12). Laat het deksel zakken en sluit het door het met de klok mee tot aan de aanslag te draaien (naar links, zie afb. E). De pan sluit met een hoorbare 'klik' en het vergrendelingssymbool gaat van rood naar groen.

### Vergrendelingssymbool (afb. A-8, afb. F)

Groen: de pan is correct gesloten en gereed voor gebruik.

Rood: de pan is niet goed gesloten.

## Reinigen

Voor het eerste gebruik moeten de pan, het deksel en de afdichtring grondig met de hand worden afgewassen. Achtergebleven polijststof en kleine verontreinigingen worden zo verwijderd.

Advies: behandel de pan en het deksel vervolgens met een middel voor roestvrij staal. Roestvrij staal is dan beter bestand tegen zouten en zure levensmiddelen. Resten van het onderhoudsproduct moeten altijd goed worden afgewassen. Herhaal de behandeling indien nodig of als er zichtbare veranderingen zijn aan het roestvrijstalen oppervlak.

## 4. Informatie voor het gebruik

### Veiligheidsvoorzieningen

Controleer voor elk gebruik de werking van de volgende veiligheidsvoorzieningen en verander deze nooit. Zorg ervoor dat de kookventiel-unit en de greep van het deksel correct zijn gemonteerd en goed vastzitten voordat u gaat koken. Aanwijzingen hiervoor vindt u in hoofdstuk 7.

#### Kookventiel-unit (afb. A-4, afb. G)

Haal de kookventiel-unit van het deksel af, controleer door met uw vinger erop te drukken of de kookindicator (1) en het ventiel (2) vrij kunnen bewegen en terugveren.

#### Euromatic (afb. A-21)

Controleer of de Euromatic schoon is en zich vrij kan bewegen in het deksel (afb. H). De O-ring moet compleet in de hiervoor bestemde inkeping liggen (zie afb. I). Controleer door er met uw vinger op te drukken of de kogel in de Euromatic vrij kan bewegen en terugveert (afb. J).

#### Afdichtring (afb. A-23) en veiligheidsnok (afb. A-20). Afb. K)

Controleer of de afdichtring en de rand van het deksel schoon zijn, de afdichtring onbeschadigd is en de veiligheidsnok (1) vrij kan bewegen. Plaats de afdichtring zo dat deze compleet vlak en onder de naar binnen gebogen randsegmenten (2) aan de binnenkant van het deksel ligt. De afdichtring moet voor de veiligheidsnok aanliggen, d.w.z. van de rand van het deksel weggedrukt zijn.

#### Vulhoeveelheden (afb. L)



**Kook altijd met voldoende vocht en zorg ervoor dat het vocht in de snelkookpan niet volledig verdampt.**

**Neem bij het koken met de snelkookpan de volgende vulhoeveelheden in acht. Voor een gemakkelijke dosering is in de pan een schaalverdeling aangebracht.**

### Min-markering

Voor het opwekken van stoom is, afhankelijk van de diameter van de pan, minstens 200-300 ml vloeistof nodig, onafhankelijk van het feit of u met of zonder inzetstuk kookt. Neem de snelkookpan nooit zonder deze minimumhoeveelheid vloeistof in gebruik.

Ø 18 cm: 200 ml

Ø 22 cm: 250 ml

Ø 26 cm: 300 ml

### Max-markering

De snelkookpan mag voor maximaal  $\frac{2}{3}$  van zijn inhoud (nuttig volume) worden gevuld om een veilige werking te waarborgen.

### $\frac{1}{2}$ -markering

Bij levensmiddelen die schuimen of tijdens het garen uitzetten zoals bijv. rijst, bouillon of gedroogde groenten, mag de snelkookpan tot maximaal de helft van zijn inhoud worden gevuld.

### $\frac{1}{3}$ -markering

Bij het koken van bonen en andere peulvruchten mag u de snelkookpan maximaal voor  $\frac{1}{3}$  vullen, omdat de dunne huid ervan makkelijk kan opstijgen en de ventielen kan verstoppen.

### Geschiktheid van het fornuis

Fissler-snelkookpannen zijn geschikt voor alle soorten fornuizen. Daartoe behoren gasfornuizen, elektrische kookplaten, keramische fornuizen en inductiekookplaten.



Om krassen op het oppervlak te voorkomen, dient u uw kookgerei altijd op te tillen als u het wilt verplaatsen. Fissler aanvaardt geen aansprakelijkheid voor schade als gevolg van niet-naleving.

**Elektrische kookplaat / keramische kookplaat (straling/halogen):** De kookplaat dient net zo groot te zijn als of iets kleiner te zijn dan de diameter van de bodem van de pan.

**Gasfornuis:** zet het kookgerei in het midden en zorg ervoor dat de vlam niet om de pan heen kan slaan omdat hierdoor de kunststof grepen beschadigd kunnen raken.

**Inductie:** zet het kookgerei altijd in het midden van de kookplaat. De afmeting van de bodem van de pan dient net zo groot te zijn als of iets groter te zijn dan de kookplaat omdat de kookplaat anders eventueel niet reageert op de bodem van de pan.

**Speciale instructies voor inductiekookplaten:** neem de instructies van de fabrikant van de kookplaat in acht. Tijdens het gebruik kan een zoemend geluid optreden. Dit heeft technische redenen en duidt niet op een defect van de kookplaat of het kookgerei.

### Energiebesparende tips

- Bij het koken regelt u het fornuis zodanig dat de kookindicator niet boven de markering van de gekozen gaarstand komt en het kookventiel niet begint af te blazen.
- Gebruik een kookplaat van de juiste grootte (zie info hierboven).
- Kies het formaat van het kookgerei zodanig dat het past bij de hoeveelheid te bereiden levensmiddelen.
- Gebruikmaken van de in de bodem opgeslagen warmte: Schakel het fornuis kort voor het einde van de kooktijd uit.

## 5. Koken met de Vitaquick®

U kunt op allerlei manieren vele soorten recepten in de snelkookpan bereiden. U kunt braden, garen en smoren of in de open pan frituren. Met een extra inzetstuk is ook stomen, ontsappen en etage-koken mogelijk. In combinatie met een gewoon deksel kan de snelkookpan ook als gewone pan worden gebruikt. Met de snelkookpan kunt u alles bereiden, van vlees, groenten en peulvruchten tot vis en granen, op een tijdbesparende en gezonde manier. Informatie, kooktijden en recept-ideeën zijn te vinden op [www.fissler.com](http://www.fissler.com)

### Vorbereitung

Doe de ingrediënten die gekookt moeten worden in de snelkookpan. Let hierbij op de aangegeven vulhoeveelheid en de minimumhoeveelheid vloeistof (zie hoofdstuk 4). Plaats vervolgens het deksel op de pan en sluit de pan. Het vergrendelingssymbool (afb. A-8) is groen (zie hoofdstuk 3).

### Keuze van de gaarstand (afb. N)

Bij uw Vitaquick® kunt u kiezen uit twee gaarstanden:

**Stand 1 (1e ring):** behoedzaam garen, ca. 109 °C, 40 kPa werkdruk voor delicaat voedsel zoals vis en kwetsbare groenten.

**Stand 2 (2e ring):** snel koken, ca. 117 °C, 80 kPa werkdruk voor alle andere gerechten zoals vleesgerechten en eenpansgerechten.

### Voorkoken en ontluchten

Verwarm de goed gesloten snelkookpan op de hoogste stand (niet op de booster-stand). Er ontsnapt stoom onder de greep van het deksel (afb. A-6). Dit kan enkele minuten duren. Zodra de Euromatic sluit en er geen stoom meer ontsnapt, begint de druk op te lopen en begint de kookindicator (afb. A-5) langzaam te stijgen.

### Kookindicator (afb. N)

De kookindicator geeft door middel van twee markeringen (ringen) aan of het betreffende gaarniveau is bereikt.

#### Eerste ring: niveau 1 (behoedzaam garen)

Om op de behoedzame stand te garen, moet u al vlak voordat de eerste ring zichtbaar wordt de energietoevoer verlagen. Het fornuis moet zodanig worden geregeld dat tijdens het volledige kookproces de eerste ring zichtbaar blijft, maar niet wordt overschreden.

#### Tweede ring: niveau 2 (snel koken)

Om op de snelkookstand te garen, moet u de energietoevoer ongeveer op het moment dat de eerste ring zichtbaar wordt, verlagen. Het fornuis moet zodanig worden geregeld dat tijdens het volledige kookproces de tweede ring zichtbaar blijft, maar niet wordt overschreden.

Als de kookindicator na het verschijnen van de tweede ring blijft stijgen, klinkt er een sissend geluid en komt er automatisch, gecontroleerd stoom uit het kookventiel. In dit geval is de warmtetoevoer te hoog en moet deze worden verlaagd.

### Gaartijden

De gaartijden worden vanaf het bereiken van de gekozen gaarstand (eerste of tweede witte ring) gemeten.

#### Basisregels:

1. De gaartijd op stand 2 komt overeen met ongeveer  $\frac{1}{2}$  tot  $\frac{1}{3}$  van de normale gaartijd bij het gebruik van een normale pan.
2. De gaartijd op stand 1 duurt ongeveer 50% langer dan op stand 2.
3. De vermelding van de gaartijden kan variëren omdat de hoeveelheid,

vorm, grootte en aard van de levensmiddelen invloed hebben op de gaartijd.

Haal na het einde van de kooktijd de snelkookpan van de kookplaat, laat de druk ontsnappen (zie hoofdstuk 6) en open hem dan pas.

Meer informatie over gaar- en kooktijden vindt u in onze kooktijdzoeker op [www.fissler.com](http://www.fissler.com)



Kooktijdzoeker + video-instructies

## 6. De Vitaquick® drukloos maken



**Open de snelkookpan nooit met geweld. De pan mag pas worden geopend als de kookindicator volledig is gedaald en er bij het drukken op de bedieningsknop geen stoom meer ontsnapt.**

#### Er zijn 3 manieren om uw Fissler-snelkookpan drukloos te maken

De juiste manier moet afhankelijk van de levensmiddelen worden bepaald. Bij snel schuimende of rijzende levensmiddelen zoals peulvruchten, soepen of eenpansgerechten maar ook bij levensmiddelen met een gevoelige schil zoals in de schil gekookte aardappelen, mag u niet kiezen voor een snelle drukreductie omdat de levensmiddelen er dan uit kunnen spatten of de schil kapot zou kunnen gaan.

Let op de onderstaande aanwijzingen voor alle 3 manieren voordat de pan wordt geopend.

#### Manier 1: laten afkoelen

Bij deze methode gebruikt u de restwarmte van de pan. Haal de pan kort voor het einde van de kooktijd van het fornuis en laat hem langzaam afkoelen tot de kookindicator volledig is gedaald. Deze methode is geschikt voor alle levensmiddelen met een lange gaartijd en om energie te sparen.

#### Manier 2: snel drukloos maken met de bedieningsknop (afb. O)

Druk de bedieningsknop (afb. A-7) iets in de richting van de pijl in. Er



ontsnapt stoom onder de greep van het deksel (afb. A-6). Houd de knop ingedrukt tot de kookindicator volledig is gedaald en er geen stoom meer ontsnapt. Laat de knop los zodra er geen stoom meer ontsnapt.

### Manier 3: snel drukloos maken onder stromend water (afb. Q)

Zet de pan hiervoor in de gootsteen en laat koud water zijdelings over het deksel lopen (niet over de greep en de kookventiel-unit) totdat de kookindicator volledig is gedaald.

### Voor het openen (manier 1-3)

Druk de bedieningsknop iets in (eventuele restdruk wordt afgeblazen). Laat de knop los zodra er geen stoom meer ontsnapt. Schud de pan een beetje. Druk nogmaals op de bedieningsknop en herhaal dit proces (de pan schudden en vervolgens op de bedieningsknop drukken) tot er geen stoom meer ontsnapt. De pan is drukloos (Euromatic is gedaald). De pan openen (zie hoofdstuk 3).

### Opmerking:

zolang de pan onder druk staat, kan de bedieningsknop niet volledig worden ingedrukt. Dit is voor uw eigen veiligheid, want zo kan de pan niet per ongeluk worden geopend als deze nog onder druk staat. Probeer dus niet om de bedieningsknop met geweld helemaal in te drukken.

## 7. Reiniging en onderhoud

### Reiniging

#### Reinig de snelkookpan na elk gebruik.

- Haal de afdichtring uit het deksel en spoel deze met de hand af.
- Verwijder de kookventiel-unit en veeg deze af met een vochtige doek.
- Verwijder de greep van het deksel en spoel deze af onder stromend water
- De pan, het deksel (zonder afdichtring, kookventiel-unit en greep) en de inzetstukken kunnen ook in de vaatwasser worden gereinigd.
- Gedecoreerde snelkookpannen zijn niet vaatwasmachinebestendig. Voor snelkookpannen met een versierde buitenkant raden we aan om deze met de hand schoon te maken met een zachte spons om de decoratie te behouden.

#### Let hierbij op het volgende:

- gebruik voor het reinigen heet water met een normaal afwasmiddel

en een pannensponsje of een zachte borstel. Vermijd puntige, ruwe of scherpe voorwerpen. Voor de binnenkant en de bodem kunt u bij hardnekkig vuil ook de ruwe kant van het sponsje gebruiken.

- Laat etensresten niet opdrogen en bewaar etensresten niet voor langere tijd in de pan omdat ze vlekken en veranderingen aan het oppervlak van het roestvrij staal kunnen veroorzaken.
- Voor het behoud van het roestvrijstalen oppervlak dient u regelmatig een onderhoudsproduct voor roestvrij staal te gebruiken. Dit is ook uitermate geschikt voor het verwijderen van witte en regenboog-achtige verkleuringen of aanslag.
- Gebruik bij het reinigen in de vaatwasser alleen gangbare producten in de door de fabrikant aanbevolen dosering, geen industrieel afwasmiddel of sterk geconcentreerde reinigingsmiddelen.

### Montage van de kookventiel-unit en de greep van het deksel Kookventiel-unit (afb. A-4)

**Verwijderen** (zie afb. R): Draai de bevestigingsschroef (afb. A-24) los door deze tegen de klok in te draaien (kan zonder gereedschap met een munt worden losgedraaid). Verwijder de kookventiel-unit.

**Monteren** (zie afb. S): Zet de kookventiel-unit (1) in de aangegeven positie van bovenaf in het deksel (gecentreerd op de bout) en draai de bevestigingsschroef (2) van onderaf met de klok mee stevig vast.

### Greep van het deksel (afb. A-9)

**Verwijderen** (afb. T): Draai de bevestigingsschroef (afb. A-22) aan de binnenkant van het deksel tegen de klok in. Haal de greep van het deksel af.

**Monteren** (afb. U):

Pak de greep vast met uw hand en leg het deksel in de aangegeven positie erop (1). Draai de bevestigingsschroef met de klok mee stevig vast (2).

### Opbergen

Bewaar de afdichtring op een donkere (beschermd tegen zonlicht en uv-straling), droge en schone plek. Om de afdichtring te ontzien en niet te pletten, zet u het deksel na het reinigen omgekeerd op de pan.

## 8. Onderhoud en reserveonderdelen



**Vervang slijtageonderdelen zoals de afdichtring en andere rubberen**

onderdelen regelmatig door originele Fissler-onderdelen, d.w.z. na maximaal 400 keer koken of uiterlijk na 2 jaar. Onderdelen die herkenbare beschadigingen vertonen (bijv. verharding, scheuren, verkleuring, oververhitting of vervorming) of die niet correct passen, moeten direct worden vervangen. Bij het niet in acht nemen hiervan worden de werking en de veiligheid van uw snelkookpan negatief beïnvloed. Draai voor uw eigen veiligheid alle losse schroeven van het apparaat meteen vast. Vervang bovendien gescheurde of beschadigde kunststof grepen direct door originele onderdelen van Fissler.

U vindt het artikelnummer voor reserveonderdelen en accessoires op p. 5 & 6

Voor andere reparaties of vragen over reserveonderdelen kunt u contact opnemen met de Fissler-klantenservice. (zie hoofdstuk 9). Een lijst met verkooppunten en aanvullende informatie vindt u op [www.fissler.com](http://www.fissler.com).

### Informatie over het vervangen van onderdelen

**Afdichtring (afb. A-23):** zie hoofdstuk 4.

**Membraan (afb. A-17, afb. V):** Verwijder de kookventiel-unit van het deksel (zie hoofdstuk 7), trek het oude membraan eraf, zet het nieuwe membraan van binnenuit in het gat in het deksel. Controleer door te draaien of hij goed vastzit en monteer de kookventiel-unit (zie hoofdstuk 8).

**Kookventiel-unit (afb. A-4, afb. W):** zie hoofdstuk 7.

**Afdichting ventielzitting (afb. A-19, afb. X):** Haal de kookventiel-unit van het deksel af (zie hoofdstuk 7). Verwijder de afdichting en plaats een nieuwe afdichting (zie hoofdstuk 7). Zorg ervoor dat de afdichting aan beide zijden van het deksel mooi en vlak aanligt.

**O-ring voor de Euromatic (afb. A-21, afb. I):** De demontage/montage geschiedt aan de binnenkant van het deksel. De afdichting moet volledig in de daarvoor bestemde inkeping liggen.

**Euromatic (afb. A-21):** Verwijder eerst de greep van het deksel door de schroef aan de binnenkant van het deksel los te draaien, verwijder de O-ring, haal de Euromatic uit het deksel en steek de nieuwe Euromatic zonder O-ring door het deksel zodat de kogel zich aan de binnenkant van het deksel bevindt. Monteer de O-ring (zie hierboven).

## 9. Garantie en service

Elke Fissler snelkookpan wordt zorgvuldig van hoogwaardige materialen in Duitsland gemaakt. Tijdens de gehele productie wordt de kwaliteit van onze producten meermaals gecontroleerd en tenslotte aan een strenge

eindcontrole onderworpen.

Naast de garantie hebt u recht op wettelijke garantie die niet wordt beperkt door de fabrieksgarantie.

### Fabrieksgarantie

Wij geven garantie op al onze snelkookpannen vanaf de datum van aankoop, ongeacht het land waar u dit Fissler product hebt gekocht. Daarmee garanderen wij dat deze Fissler producten geen materiaal- of fabricagefouten hebben.

Bij eventuele klachten geeft u het complete apparaat samen met de kassabon aan uw verkoper terug of stuurt u het product, goed verpakt, naar de Fissler-klantenservice (adres zie hieronder).

In garantiegevallen zal Fissler naar eigen goeddunken en voor eigen rekening het product repareren of vervangen.

Er is alleen recht op deze garantie als

- het product geen schade of tekenen van slijtage vertoont als gevolg van onjuist gebruik, onjuiste reparaties of door onjuiste chemische of fysische invloeden op het oppervlak van het product.
- er alleen originele reserveonderdelen/accessoires van de fabrikant zijn gebruikt.

### Uitsluiting van garantie

Bij de snelkookpannen uit de serie Vitaquick® vallen aan slijtage onderhevige onderdelen niet onder de garantie.

Bijvoorbeeld:

- afdichtring (afb. Y-1)
- O-ring voor kookventiel (afb. Y-6)
- afdichting ventielzitting (afb. Y-7)
- membraan (afb. Y-5)
- O-ring voor de Euromatic (afb. Y-8)
- pakking voor de bevestigingsschroef van de greep (afb. Y-12)

Wij aanvaarden geen garantieclaims voor beschadigingen met de volgende oorzaken:

- ongeschikt of onjuist gebruik
- verkeerde of nalatige omgang
- onjuist uitgevoerde reparaties
- de inbouw van onderdelen en accessoires die niet overeenkomen met de originele uitvoering

- chemische of fysieke invloeden op het oppervlak van het product
- kleurveranderingen aan de grepen vanwege reiniging in de vaatwasser
- het negeren van deze gebruiksaanwijzing

### Adres klantenservice

Fissler GmbH  
Klantenservice  
Harald-Fissler-Str. 10  
55768 Hoppstädten-Weiersbach (DUITSLAND)  
Tel: +49 6781 - 403 100

Meer informatie vindt u op [www.fissler.com](http://www.fissler.com).

## 10. Afvoer/verwijdering

Lever uw bijdrage aan de bescherming van het milieu. De doos kunt u bij het oud papier doen. Omdat het apparaat vele herbruikbare of recyclebare materialen bevat, dient u het voor afvoer/verwijdering af te geven bij een inzamelpunt van uw stad of gemeente (milieustraat).

## 11. Vragen en antwoorden



**Schakel het fornuis uit, controleer of de snelkookpan drukloos is (zie hoofdstuk 6) en laat de snelkookpan afkoelen voordat u probeert een storing te verhelpen.**

Storing	Mogelijke oorzaak	Oplossing	
Tijdens het koken ontsnapt er langer dan normaal stoom onder de greep van het deksel (op de Euromatic).	De pan is niet goed gesloten (rode indicator).	Sluit de pan goed (groene indicator).	DE
	Warmtetoevoer is te gering.	Stel het maximale vermogen van de warmtebron in.	EN
	Het formaat van de kookplaat past niet bij de bodemdiameter van de snelkookpan.	Zet de snelkookpan op de juiste kookplaat. (zie hoofdstuk 4).	FR
	De greep van het deksel zit los.	Draai de bevestigings-schroef van de greep vast.	ES
	De Fissler Euromatic of de O-ring zijn verontreinigd of beschadigd.	Reinig of vervang de onderdelen. (zie hoofdstuk 4, 7, 8).	IT
Bij het kort koken ontsnapt er geen stoom.	Te weinig vocht in de pan.	Voeg de minimale hoeveelheid vloeistof (200-300 ml) toe. (zie hoofdstuk 4).	NL
	Warmtetoevoer is te gering.	Stel het maximale vermogen van de warmtebron in.	RU
Stoom en/of waterdruppels ontsnappen via de rand van het deksel, voordat de kookindicator gaat stijgen.	De afdichtring is niet goed geplaatst, vuil of beschadigd.	Leg de afdichtring er op de juiste manier in, reinig of vervang deze indien nodig (zie hoofdstuk 4, 8).	GR
	De pan is niet goed gesloten (rode indicator).	Sluit de pan goed (groene indicator).	TR

Storing	Mogelijke oorzaak	Oplossing
<b>De kookindicator stijgt niet.</b>	Er ontsnapt stoom bij de greep/rand van het deksel.	Zie de vorige punten.
	Te weinig vocht in de pan.	Voeg de minimale hoeveelheid vloeistof (200-300 ml) toe. (zie hoofdstuk 4).
	De kookventiel-unit is niet goed en stevig genoeg vastgeschroefd.	Plaats en schroef de kookventiel-unit op de juiste manier vast (zie hoofdstuk 7).
	De O-ring, de afdichting van de ventielzitting of het membraan ontbreekt, is defect of verkeerd gemonteerd.	Vervang de betreffende afdichting of monteer deze goed (zie hoofdstuk 8).
<b>Er ontsnapt stoom bij de kookventiel-unit.</b>	De temperatuur is te hoog. (De kookindicator is verder gestegen dan de tweede ring).	Verminder de energietoever. Zet de markering op de gewenste gaarstand (zie hoofdstuk 4).
	De kookventiel-unit, de O-ring, de afdichting van de ventielzitting of het membraan ontbreekt, is defect of verkeerd gemonteerd.	Vervang de betreffende afdichting of monteer deze goed (zie hoofdstuk 4, 8). Zet de kookventiel-unit er op de juiste manier in en draai de bevestigingsschroef vast (zie hoofdstuk 7).

Storing	Mogelijke oorzaak	Oplossing
<b>Er ontsnapt stoom onder de greep van het deksel (van de Euromatic) hoewel de kookindicator reeds is gestegen.</b>	De greep van het deksel zit los.	Draai de bevestigings-schroef van de greep vast.
	De pakking voor het vastzetten van de greep of de O-ring voor de Euromatic ontbreken, zijn defect of verkeerd gemonteerd.	Vervang de betreffende afdichting of monteer deze goed (zie hoofdstuk 4, 8).
	Er ontsnapt veel stoom, het kookventiel kan defect of vervuild zijn (de Euromatic als veiligheidsvoorziening reageert).	Verwijder de kookventiel-unit en reinig of vervang deze (zie hoofdstuk 7, 8).
	<b>De greep van het deksel of de handgrepen zitten los.</b>	De bevestigingsschroef is niet goed vastgedraaid.
<b>Bij de rand van het deksel ontsnapt veel stoom hoewel de kookindicator reeds is gestegen.</b>	De afdichtring is defect.	Vervang de afdichtring. (zie hoofdstuk 8).
	De afdichtring is als veiligheidsvoorziening gebruikt. Het kookventiel en de Euromatic kunnen vuil of defect zijn.	Laat het apparaat controleren door de klantenservice van Fissler.
<b>Er ontsnapt stoom bij de afdekkap, de greep of de bedieningsknop.</b>	De afdichting is defect.	Vervang de greep/laat deze controleren door de klantenservice van Fissler.

Storing	Mogelijke oorzaak	Oplossing
De pan kan moeilijk worden gesloten of de bedieningsknop springt er niet uit tijdens het sluiten.	Greep/handvat/steel is niet goed gemonteerd.	Controleer de bevestiging van de grepen en draai ze vast.
	De greep van het deksel is defect.	Vervang de greep van het deksel.
	De afdichtring is niet goed geplaatst.	Leg de afdichtring er op de juiste manier in (zie hoofdstuk 4).
De pan kan niet worden geopend.	De pan staat nog onder druk.	Maak de pan drukloos (zie hoofdstuk 6).
	De Euromatic zit klem.	Maak de bedieningsknop los. Druk de greep van het deksel naar links.

## Благодарим вас за доверие и поздравляем с приобретением скороварки Vitaquick

### Оглавление

<b>1. Важные меры предосторожности и указания по мерам безопасности</b>	<b>148</b>
Инструкция по применению и контроль	148
Безопасность и обслуживание	148
Использование скороварки	149
Эксплуатация скороварки	149
<b>2. Использование по назначению</b>	<b>150</b>
<b>3. Перед первым применением</b>	<b>150</b>
Открывание кастрюли	150
Закрывание кастрюли	150
Индикатор блокировки	151
Очистка	151
<b>4. Указания по применению</b>	<b>151</b>
Предохранительные устройства	151
Емкость наполнения	152
Подходящие плиты	153
Советы по энергосбережению	153
<b>5. Приготовление пищи с помощью Vitaquick®</b>	<b>154</b>
Подготовка	154
Выбор режима приготовления	154
Доведение до кипения и удаление воздуха	154
Индикатор приготовления пищи	154
Время приготовления	155
<b>6. Выпуск пара из Vitaquick®</b>	<b>156</b>
<b>7. Очистка и уход</b>	<b>157</b>
Очистка	157
Установка клапанного блока скороварки и ручки крышки	158
Хранение	158
<b>8. Техническое обслуживание и запасные части</b>	<b>159</b>
Указания по замене деталей	159
<b>9. Гарантия и сервисное обслуживание</b>	<b>160</b>
Гарантия производителя	160
Исключения из гарантии	160
Адрес сервисного центра	161
<b>10. Утилизация</b>	<b>161</b>
<b>11. Вопросы и ответы</b>	<b>162</b>





## 1. Важные меры предосторожности и указания по мерам безопасности

### Инструкция по применению и контроль

- Внимательно прочитайте инструкцию по применению и все указания.
- Никогда не используйте скороварку рядом с детьми и не оставляйте ее без присмотра во время использования.
- Эта инструкция должна храниться у вас, пока вы являетесь владельцем данного продукта. Если вы потеряли инструкцию по применению, вы можете скачать ее с нашего сайта [www.fissler.com](http://www.fissler.com).
- Не давайте скороварку никому, кто предварительно не ознакомился с инструкцией по применению; всегда передавайте скороварку третьим лицам вместе с инструкцией по применению.

### Безопасность и обслуживание

- Никогда не открывайте скороварку с применением силы. Перед открытием убедитесь, что внутреннее давление полностью снизилось. Информацию об этом вы найдете в главе 6.
- Никогда не нагревайте скороварку без жидкости, так как перегрев может привести к повреждению устройства, клапанов, предохранительных устройств и плиты, а алюминиевый сердечник в основании может расплавиться и стать жидким. Если это произойдет, отключите плиту и не двигайте кастрюлю, пока она полностью не остынет. Проветрите помещение. Если скороварка перегреется, прекратите ее использование, так как работа предохранительных устройств больше не гарантируется. В этом случае обратитесь в сервисный центр Фисслер.
- Никогда не заполняйте скороварку более чем на 2/3 ее номинального объема. При приготовлении таких продуктов, как рис или сушеные овощи, которые во время приготовления набухают или пенятся, наполняйте скороварку не более чем на половину ее номинального объема, см. маркировку.
- При приготовлении мяса в скороварке в мясе создается избыточное давление. Поэтому после открывания скороварки, дайте мясу немного постоять, прежде чем протыкать или перемещать его, чтобы избежать ожогов.
- Всегда встряхивайте скороварку перед открыванием, чтобы предотвратить разбрызгивание пузырьков пара, особенно при приготовлении кашеобразных продуктов. Не готовьте в скороварке

яблочный мусс и компоты, так как при этом часто образуются пузырьки пара, которые при открывании разбрызгиваются и могут вызвать ожоги паром.

- Не используйте скороварку для жарки продуктов на масле под давлением. Жарьте в скороварке всегда без крышки и заполняйте ее маслом не более чем наполовину.
- Ни в коем случае не вносите никаких изменений в скороварку. Исключением являются мероприятия по техническому обслуживанию, указанные в инструкции по применению. Запрещается смазывать клапаны.
- Используйте скороварку только с оригинальными и полностью исправными компонентами Fissler. В частности, используйте только кастрюли и крышки одной модели, а также запасные части в исполнении, предназначенном для вашего устройства (см. главу 8).

### Использование скороварки

- Никогда не используйте скороварку в духовке. Ручки, клапаны и предохранительные устройства повреждаются из-за высоких температур и больше не могут выполнять свои защитные функции.
- Скороварка предназначена только для частного использования по назначению. При использовании не по назначению могут возникать опасные ситуации.
- В этой кастрюле пища готовится под давлением. При неправильном использовании скороварки можно получить ожоги. Перед приготовлением пищи убедитесь, что скороварка закрыта правильно. Информацию об этом вы найдете в главе 3. Никогда не используйте скороварку с неплотно закрытой крышкой.
- Скороварки нельзя использовать для стерилизации в медицинской сфере, поскольку скороварки не рассчитаны на необходимую температуру стерилизации.

### Эксплуатация скороварки

- Перед каждым использованием убедитесь, что все клапаны и предохранительные устройства не имеют повреждений, находятся в исправном и чистом состоянии. Только так можно обеспечить безопасную работу. Информацию об этом вы найдете в главе 4.
- Перемещайте скороварку очень осторожно, когда она горячая или находится под давлением. Не прикасайтесь к горячим поверхностям, пользуйтесь ручками. При необходимости используйте средства защиты рук.

DE

EN

FR

ES

IT

NL

RU

GR

TR

KO

ZH

JA

PL

CZ

SR

HR

HU

SK

SL

RO

BL

AR

- Используйте только те источники нагрева, которые разрешены инструкцией по применению (см. главу 4).
- Отрегулируйте подачу энергии так, чтобы индикатор приготовления пищи не поднимался выше второго кольца (см. главу 4). Если подача энергии не будет уменьшена, пар автоматически и контролируемо выйдет наружу через клапан, и кастрюля потеряет жидкость. Непрерывная потеря жидкости ведет к пригоранию продуктов и может привести к повреждению кастрюли и плиты.

## 2. Использование по назначению

- Сковородки Fissler предназначены для приготовления пищи под давлением, и могут использоваться в домашнем хозяйстве по назначению, указанному в главе 5.
- Сковородки Fissler разрешается использовать только при максимальной мощности плиты 3700 Ватт.
- Для обеспечения безопасного применения сковородки необходимо соблюдать уровни заполнения, указанные в главе 4.

## 3. Перед первым применением

Перед первым применением ознакомьтесь с кастрюлей и правилами обращения с ней, а также проверьте комплектность поставки (см. рис. А): например, вставка не входит в комплект поставки некоторых устройств.

### Открывание кастрюли (рис. С)

Нажмите кнопку управления (рис. А-7) на ручке крышки в направлении стрелки. Поверните крышку до упора против часовой стрелки (вправо). Снимите крышку.

### Закрывание кастрюли (рис. D+E)

С помощью метки положения, наденьте крышку, держа ее под небольшим углом. Совместите метку положения на крышке (рис. А-14) и такую же метку на кастрюле (рис. А-12) друг с другом. Опустите крышку и закройте ее, повернув по часовой стрелке до упора (влево, см. рис. Е). Кастрюля блокируется со слышимым щелчком, а индикатор блокировки меняет цвет с красного на зеленый.

### Индикатор блокировки (рис. А-8, рис. F)

Зеленый: кастрюля правильно закрыта и готова к использованию.  
Красный: кастрюля закрыта неправильно.

### Очистка

Перед первым применением тщательно вымойте кастрюлю, крышку и уплотнительное кольцо вручную. При этом удаляется полировочная пыль и мелкие загрязнения.

Рекомендация: после этого обработайте кастрюлю и крышку средством по уходу за посудой из нержавеющей стали. Это повысит устойчивость нержавеющей стали к соли и кислым продуктам. Всегда тщательно смывайте остатки средства по уходу. Повторите процедуру при необходимости или при изменении внешнего вида поверхности нержавеющей стали.

## 4. Указания по применению

### Предохранительные устройства

Перед каждым применением проверяйте исправность перечисленных ниже предохранительных устройств и никогда не вносите в них изменений. Перед началом приготовления пищи убедитесь, что клапанный блок сковородки и ручка крышки собраны правильно и надежно закреплены. Указания об этом вы найдете в главе 7.

### Клапанный блок сковородки (рис. А-4, рис. G)

Снимите клапанный блок сковородки с крышки, затем надавливанием пальца проверьте, может ли индикатор приготовления пищи (1) и корпус клапана (2) свободно двигаться и отпружинивать.

### Клапан Euromatic (рис. А-21)

Убедитесь, что клапан Euromatic чистый и может свободно двигаться в крышке (рис. H). Уплотнительное кольцо круглого сечения должно быть полностью посажено в предусмотренную для него канавку (см. рис. I). Надавливанием пальца проверьте, может ли шарик внутри клапана Euromatic свободно двигаться и отпружинивать (рис. J).

### Уплотнительное кольцо (рис. А-23) и предохранительный кулачок (рис. А-20, рис. K)

Убедитесь, что уплотнительное кольцо и край крышки чистые, уплотнительное кольцо не повреждено и предохранительный кулачок

(1) свободно двигается.

Вставьте уплотнительное кольцо так, чтобы оно полностью прилегло своей плоской поверхностью к внутренней стороне крышки под загнутыми внутрь краевыми сегментами (2). Уплотнительное кольцо должно располагаться перед предохранительным кулачком, т. е. должно быть отодвинуто от края крышки.

### Емкости наполнения (рис. L)



**Всегда готовьте пищу с использованием достаточного количества жидкости и следите за тем, чтобы жидкость в скороварке не испарялась полностью.**

**При приготовлении пищи в скороварке обращайте внимание на следующие данные о емкости наполнения. Для удобства дозирования в кастрюле имеется шкала.**

#### Отметка «мин.»

В зависимости от диаметра устройства для парообразования необходимо не менее 200-300 мл жидкости, независимо от того, готовите ли вы пищу с использованием вставки или нет.

Не пользуйтесь скороваркой, если в ней нет этого минимального количества жидкости.

Ø 18 см: 200 мл

Ø 22 см: 250 мл

Ø 26 см: 300 мл

#### Отметка «макс.»

Для обеспечения безопасной эксплуатации скороварку можно заполнять максимум на  $\frac{2}{3}$  ее емкости (полезного объема).

#### Отметка « $\frac{1}{2}$ »

Для продуктов питания, которые во время приготовления пенятся или увеличиваются в объеме, таких как, например, рис, бульон или сушеные овощи, не следует наполнять скороварку более чем на половину ее объема.

#### Отметка « $\frac{1}{3}$ »

При варке фасоли и других бобовых заполняйте кастрюлю только на  $\frac{1}{3}$ , так как тонкая кожица бобовых может всплыть и забить клапаны.

### Подходящие плиты

Скороварки Fissler подходят для всех типов плит. К ним относятся газовые плиты, традиционные электрические, стеклокерамические и индукционные плиты.



Чтобы не поцарапать поверхности, всегда поднимайте посуду при ее перемещении. При несоблюдении этих правил компания Fissler не несет ответственности за возможные повреждения.

**Традиционная электрическая/стеклокерамическая плита (излучение/галогенная):** нагревательный элемент плиты должен соответствовать диаметру дна кастрюли или быть меньше.

**Газовая плита:** ставьте посуду посередине и не допускайте, чтобы пламя выходило за пределы посуды, так как это повредит пластиковые ручки.

**Индукционная плита:** всегда ставьте посуду посередине конфорки. Размер дна кастрюли должен совпадать с размером варочной поверхности или быть больше, иначе варочная поверхность может не реагировать на дно кастрюли.

**Особые указания при использовании индукционных плит:** Соблюдайте инструкции по применению от производителя плиты. Во время использования может возникать гудящий шум, который обусловлен техническими причинами и не является признаком неисправности плиты или посуды.

### Советы по энергосбережению

- Во время приготовления пищи регулируйте плиту так, чтобы индикатор приготовления пищи не поднимался выше отметки выбранного режима приготовления и клапан скороварки не начинал выпускать пар.
- Используйте конфорку подходящего размера (см. данные выше).
- Выбирайте размер посуды в зависимости от количества приготавливаемых продуктов.
- Используйте тепло, аккумулированное дном посуды: выключайте плиту незадолго до окончания времени приготовления.

## 5. Приготовление пищи с помощью Vitaquick®

В скороварке можно готовить всевозможные блюда самыми разными способами. Вы можете жарить, варить и тушить, а также жарить во фритюре в открытой кастрюле. С помощью дополнительной вставки также возможны приготовление на пару, выжимка сока и многоуровневое приготовление. В сочетании с обычной крышкой скороварку можно использовать и как кастрюлю. В скороварке можно приготовить все – от мяса, овощей и бобовых до рыбы и круп, экономя время и сохраняя питательные вещества. Дополнительную информацию, время приготовления и идеи рецептов можно найти на сайте [www.fissler.com](http://www.fissler.com)

### Подготовка

Поместите ингредиенты для приготовления в скороварку. При этом обращайте внимание на имеющиеся емкости наполнения и минимальное количество жидкости (см. главу 4). Наденьте крышку и закройте кастрюлю. Индикатор блокировки (рис. А-8) будет при этом зеленого цвета (см. главу 3).

### Выбор режима приготовления (рис. N)

На вашей скороварке Vitaquick® можно выбрать два режима приготовления:

**Режим приготовления 1 (1-е кольцо):** режим медленного приготовления – около 109 °С, рабочее давление 40 кПа для деликатных продуктов, таких как рыба и нежные овощи.

**Режим приготовления 2 (2-е кольцо):** режим экспресс-приготовления – около 117 °С, рабочее давление 80 кПа для всех остальных блюд, например, мясных блюд и густых супов.

### Доведение до кипения и удаление воздуха

Нагрейте надежно закрытую скороварку на максимальном уровне мощности (не в ускоренном режиме). Из-под ручки крышки (рис. А-6) будет выходить пар. Этот процесс может занять несколько минут. Как только клапан Euromatic закроется и пар перестанет выходить, давление начнет расти, и индикатор приготовления пищи (рис. А-5) начнет медленно подниматься.

### Индикатор приготовления пищи (рис. N)

Индикатор приготовления пищи имеет две отметки (кольца), которые

показывают достижение соответствующего режима приготовления.

### Первое кольцо: режим приготовления 1 (режим медленного приготовления)

Чтобы готовить в режиме медленного приготовления, необходимо уменьшить подачу энергии незадолго до того, как станет видно первое кольцо. Плиту необходимо регулировать так, чтобы в течение всего процесса приготовления только первое кольцо оставалось видимым.

### Второе кольцо: режим приготовления 2 (режим экспресс-приготовления)

Чтобы готовить в режиме быстрого приготовления, необходимо уменьшить подачу энергии приблизительно в тот момент, когда станет видно первое кольцо. Плиту необходимо регулировать так, чтобы в течение всего процесса приготовления только второе кольцо оставалось видимым.

Если индикатор приготовления пищи продолжает подниматься после появления второго кольца, раздастся шипящий звук и пар автоматически и контролируемо выйдет через клапан скороварки. подача тепла в этом случае слишком высока и должна быть уменьшена.

### Время приготовления

Время приготовления отсчитывается с момента достижения выбранного режима приготовления (первое или второе кольцо).

### Основные правила:

1. Время приготовления в режиме 2 соответствует примерно от  $\frac{1}{2}$  до  $\frac{1}{3}$  обычного времени приготовления при использовании обычной кастрюли.
2. Время приготовления в режиме 1 примерно на 50% дольше, чем в режиме 2.
3. Данные о времени приготовления могут варьироваться, так как на время приготовления влияют количество, форма, размер и консистенция продуктов.

По окончании времени приготовления снимите скороварку с плиты, подождите, пока давление полностью не снизится (см. главу 6) и только затем откройте.

Дополнительную информацию о времени приготовления можно найти в нашем определителе времени приготовления на сайте [www.fissler.com](http://www.fissler.com)



Определитель времени приготовления  
+ видеоинструкция

## 6. Выпуск пара из Vitaquick®



**Никогда не открывайте скороварку с применением силы. Скороварку разрешается открывать только после того, как индикатор приготовления пищи полностью опустится и при нажатии кнопки управления больше не будет выходить пар.**

**Существует 3 способа выпуска пара из скороварки Fissler.**

Способ выпуска пара необходимо выбирать в зависимости от приготавливаемой пищи.

При приготовлении слегка пенящихся или поднимающихся продуктов, например, бобовых, супов или густых супов, а также при приготовлении продуктов с нежной кожицей, например, картофеля в мундире, не следует выбирать способ с быстрым снижением давления, иначе приготавливаемая пища может выйти наружу или может лопнуть кожица продукта.

Прежде чем открыть кастрюлю, следуйте приведенным ниже указаниям для всех 3 способов.

**Способ 1: дайте кастрюле остыть**

Выбирая этот способ, вы используете остаточную энергию в кастрюле. Незадолго до окончания времени приготовления снимите кастрюлю с плиты и дайте ей медленно остыть, пока индикатор приготовления пищи не опустится полностью. Этот способ подходит прежде всего для блюд с длительным временем приготовления, а также для экономии энергии.

**Способ 2: быстрый выпуск пара с помощью кнопки управления (рис. O)**

Слегка нажмите кнопку управления (рис. A-7) в направлении стрелки.

Пар выходит из-под ручки крышки (рис. A-6). Держите кнопку нажатой до тех пор, пока индикатор приготовления пищи не опустится полностью и пар не перестанет выходить. Отпустите кнопку, как только пар перестанет выходить.

**Способ 3: быстрый выпуск пара под проточной водой (рис. Q)**

Поставьте кастрюлю в мойку и лейте холодную воду сверху на крышку (не на ручку крышки и не на клапанный блок скороварки), пока индикатор приготовления пищи не опустится полностью.

**Перед открыванием (способ 1-3)**

Слегка нажмите кнопку управления (остаточное давление будет сброшено). Отпустите кнопку, как только пар перестанет выходить. Слегка встряхните кастрюлю. Снова нажмите кнопку управления, повторяйте это действие (встряхнуть кастрюлю и нажать кнопку управления), пока пар не перестанет выходить. В кастрюле нет давления (клапан Euromatic опущен). Открыть кастрюлю (см. главу 3).

**Примечание:**

Пока в кастрюле есть давление, кнопку управления нельзя нажать полностью. Это сделано для вашей безопасности, ведь кастрюлю невозможно открыть случайно, пока она находится под давлением. Поэтому не пытайтесь нажать кнопку управления силой.

## 7. Очистка и уход

**Очистка**

**Очищайте скороварку после каждого использования.**

- Извлеките уплотнительное кольцо из крышки и промойте его вручную.
- Снимите клапанный блок скороварки и протрите его влажной тканью.
- Снимите ручку крышки и промойте ее под проточной водой.
- Кастрюлю, крышку (без уплотнительного кольца, клапанного блока скороварки и ручки крышки), а также вставки можно также мыть в посудомоечной машине.
- Скороварки с декором не пригодны для мытья в посудомоечной машине. Скороварки с декорированным корпусом мы рекомендуем чистить вручную мягкой губкой, чтобы сохранить декор.

**Пожалуйста, обратите внимание:**

- Для очистки используйте горячую воду с обычным средством для



мытья посуды, а также губку или мягкую щетку. Не используйте остроконечные, жесткие или острые предметы. При сильном загрязнении для внутренней стороны и дна можно также использовать жесткую сторону губки.

- Не допускайте засыхания остатков пищи и длительного хранения приготовленных блюд в кастрюле, так как это может вызвать появление пятен и изменений на поверхности нержавеющей стали.
- Чтобы сохранить качество поверхности нержавеющей стали, регулярно используйте средство по уходу за ней. Оно идеально подходит для удаления белых или радужных разводов и отложений.
- При мытье в посудомоечной машине используйте только обычные бытовые средства в рекомендованной производителем дозировке, но не промышленные моющие средства или высококонцентрированные чистящие средства.

### Установка клапанного блока скороварки и ручки крышки

**Клапанный блок скороварки (рис. А-4)**

**Снятие** (см. рис. R): вывинтите крепежный винт (рис. А-24), выкручивая его против часовой стрелки (можно вывинтить без использования инструмента при помощи монеты). Снимите клапанный блок скороварки.

**Установка** (см. рис. S): вставьте клапанный блок скороварки (1) в указанном положении сверху в крышку (по центру болта) и ввинтите крепежный винт (2) снизу по часовой стрелке и затяните до отказа.

**Ручка крышки (рис. А-9)**

**Снятие** (рис. T): поверните крепежный винт (рис. А-22) на внутренней стороне крышки против часовой стрелки. Снимите ручку крышки.

**Установка** (рис. U):

возьмите ручку крышки в руку и установите крышку в указанное положение (1). Ввинтите крепежный винт по часовой стрелке и затяните до отказа (2).

### Хранение

Храните уплотнительное кольцо в темном (защищенном от солнечного света и УФ-излучения), сухом и чистом месте. Чтобы сберечь уплотнительное кольцо и не раздавить его, после очистки положите крышку на кастрюлю внутренней стороной вверх.

## 8. Техническое обслуживание и запасные части



**Регулярно заменяйте изнашиваемые детали, такие как уплотнительное кольцо и другие резиновые детали, на оригинальные запасные части Fissler, а именно после максимум 400 процессов приготовления или не позднее, чем через 2 года. Детали, имеющие заметные повреждения (например, затвердевания, трещины, изменения цвета, перегрев или деформации) или неправильную посадку, должны быть немедленно заменены. Несоблюдение этих правил может поставить под угрозу функциональность и безопасность скороварки. В целях вашей безопасности сразу затягивайте ослабленные винты на устройстве. Кроме того, сразу заменяйте треснувшие или поврежденные пластиковые ручки оригинальными запасными частями Fissler.**

Номер артикула запасных частей и принадлежностей можно найти на стр. 5 и 6

Для выполнения других видов ремонта или по вопросам запасных частей обращайтесь в сервисный центр Fissler. (см. главу 9). Список дилеров и дополнительную информацию можно найти на сайте [www.fissler.com](http://www.fissler.com)

### Указания по замене деталей

**Уплотнительное кольцо (рис. А-23):** см. главу 4.

**Закатывающаяся уплотнительная манжета (рис. А-17, рис. V):** снимите клапанный блок скороварки с крышки (см. главу 7), извлеките старую закатывающуюся уплотнительную манжету и вставьте новую в отверстие крышке изнутри. Проверьте посадку манжеты, повернув ее, и установите клапанный блок скороварки (см. главу 8).

**Клапанный блок скороварки (рис. А-4, рис. W):** см. главу 7.

**Уплотнение седла клапана (рис. А-19, рис. X):** снимите клапанный блок скороварки с крышки (см. главу 7). Извлеките уплотнение и вставьте новое (см. главу 7). Убедитесь, что уплотнение прилегает аккуратно и ровно к обеим сторонам крышки.

**Уплотнение круглого сечения для клапана Euromatic (рис. А-21, рис. I):** снятие/установка выполняется с внутренней стороны крышки.

Уплотнение должно быть полностью посажено в предусмотренную для него канавку.

**Клапан Euromatic (рис. А-21):** сначала снимите ручку крышки, вывинтив

DE

EN

FR

ES

IT

NL

RU

GR

TR

KO

ZH

JA

PL

CZ

SR

HR

HU

SK

SL

RO

BL

AR

винт на внутренней стороне крышки, извлеките уплотнительное кольцо круглого сечения, выньте клапан Euromatic из крышки и вставьте новый клапан Euromatic без уплотнительного кольца круглого сечения через крышку так, чтобы шарик находился на внутренней стороне крышки. Установите уплотнительное кольцо круглого сечения (см. выше).

## 9. Гарантия и сервисное обслуживание

Каждая скороварка Fissler изготавливается из высококачественных материалов в Германии в соответствии с требуемыми стандартами. В процессе производства качество наших продуктов многократно контролируется и, в завершение, проходит строгую финальную проверку.

В дополнение к гарантии у вас есть предусмотренные законом гарантийные права, которые не ограничиваются данной гарантией.

### Гарантия производителя

Мы даем гарантию на все наши скороварки с даты покупки, независимо от страны, в которой вы приобрели этот продукт Fissler. Настоящим мы гарантируем, что данные продукты Fissler не имеют дефектов материалов или производственных дефектов.

В случае рекламаций верните устройство в сборе вместе с чеком вашему дилеру или отправьте упакованный надлежащим образом продукт в сервисный центр Fissler (адрес см. ниже).

В гарантийном случае Fissler по своему усмотрению либо отремонтирует, либо заменит продукт за свой счет.

Претензии по данной гарантии принимаются только в том случае, если

- у продукта отсутствуют повреждения или признаки износа, свидетельствующие об использовании не по назначению, неправильном ремонте или неправильных химических и физических воздействиях на поверхность продукта.
- использовались только оригинальные запасные части/принадлежности от производителя.

### Исключения из гарантии

Гарантия не распространяется на изнашивающиеся детали скороварок серии Vitaquick®.

Например:

- Уплотнительное кольцо (рис. Y-1)
- Уплотнительное кольцо круглого сечения для клапана скороварки (рис. Y-6)
- Уплотнение седла клапана (рис. Y-7)
- Закатывающаяся уплотнительная манжета (рис. Y-5)
- Уплотнение круглого сечения для клапана Euromatic (рис. Y-8)
- Плоское уплотнение для крепежного винта ручки крышки (рис. Y-12)

Гарантия не предоставляется на повреждения, которые возникли по следующим причинам:

- Неподходящее и ненадлежащее использование.
- Неправильное или небрежное обращение.
- Ненадлежащим образом выполненный ремонт.
- Установка запасных частей и принадлежностей, не соответствующих оригинальному исполнению.
- Химические или физические воздействия на поверхности продукта.
- Изменение цвета ручек из-за мытья в посудомоечной машине.
- Несоблюдение данной инструкции по применению.

### Адрес сервисного центра

Fissler GmbH  
Kundenservice  
Harald-Fissler-Str. 10  
55768 Hoppstädten-Weiersbach  
Тел: +49 6781 - 403 100

Дополнительную информацию можно найти на сайте [www.fissler.com](http://www.fissler.com)

## 10. Утилизация

Внесите свой вклад в защиту окружающей среды. Картонную упаковку можно утилизировать вместе с макулатурой. Поскольку устройство содержит много материалов, пригодных для повторного использования или переработки, вам нужно будет сдать его на утилизацию в пункт сбора в вашем городе или муниципалитете (пункт приема вторсырья).

## 1.1. Вопросы и ответы



Выключите плиту, убедитесь, что скороварка больше не находится под давлением (см. главу 6) и дайте ей остыть, прежде чем попытаться устранить причину неисправности.

Неисправность	Возможная причина	Решение
При доведении до кипения пар выходит из-под ручки крышки (через клапан Euromatic) дольше обычного.	Кастрюля не закрыта правильно (индикатор красный).	Закройте кастрюлю должным образом (индикатор зеленый).
	Подача энергии слишком низкая.	Установите максимальную мощность источника нагрева.
	Размер варочной поверхности не соответствует диаметру дна скороварки.	Поставьте скороварку на подходящую варочную поверхность. (см. главу 4).
	Ручка крышки шатается.	Затяните крепежный винт ручки крышки.
При доведении до кипения пар не выходит.	Клапан Fissler Euromatic или уплотнительное кольцо круглого сечения загрязнены или повреждены.	Очистите или замените детали. (см. главы 4, 7, 8).
	Слишком мало жидкости в кастрюле.	Добавьте минимальное количество жидкости (200-300 мл). (см. главу 4).
	Подача энергии слишком низкая.	Установите максимальную мощность источника нагрева.

DE  
EN  
FR  
ES  
IT  
NL  
RU  
GR  
TR  
KO  
ZH  
JA  
PL  
CZ  
SR  
HR  
HU  
SK  
SL  
RO  
BL  
AR

Неисправность	Возможная причина	Решение
Пар и/или капли воды выходят из-под края крышки до того, как индикатор приготовления пищи начнет подниматься.	Уплотнительное кольцо вставлено неправильно, загрязнено или повреждено.	Вставьте уплотнительное кольцо правильно, или очистите/замените его. (см. главы 4, 8).
Индикатор приготовления пищи не поднимается.	Кастрюля не закрыта правильно (индикатор красный).	Закройте кастрюлю должным образом (индикатор зеленый).
	Пар выходит из-под ручки крышки/края крышки	Смотри предыдущие пункты.
	Слишком мало жидкости в кастрюле.	Добавьте минимальное количество жидкости (200-300 мл). (см. главу 4).
	Клапанный блок скороварки привинчен неправильно и непрочно.	Установите и привинтите клапанный блок скороварки надлежащим образом (см. главу 7).
	Уплотнительное кольцо круглого сечения, уплотнение седла клапана или закатывающаяся уплотнительная манжета не установлены, повреждены или установлены неправильно.	Замените или установите надлежащим образом соответствующее уплотнение (см. главу 8).

Неисправность	Возможная причина	Решение
Пар выходит из-под клапанного блока скороварки.	Слишком высокая температура. (Индикатор приготовления пищи поднялся выше второго кольца).	Уменьшить подачу энергии. Установите отметку на желаемый режим приготовления (см. главу 4).
	Клапанный блок скороварки, уплотнительное кольцо круглого сечения, уплотнение седла клапана или закатывающаяся уплотнительная манжета не установлены, повреждены или установлены неправильно.	Замените или установите надлежащим образом соответствующее уплотнение (см. главы 4, 8). Вставьте клапанный блок скороварки надлежащим образом и затяните крепежный винт (см. главу 7).
	Ручка крышки шатается.	Затяните крепежный винт ручки крышки.
Из-под ручки крышки (через клапан Euromatic) выходит пар, хотя индикатор приготовления пищи уже поднялся.	Плоское уплотнение для крепления ручки крышки или уплотнительное кольцо круглого сечения для клапана Euromatic не установлены, повреждены или установлены неправильно.	Замените или установите надлежащим образом соответствующее уплотнение (см. главы 4, 8).
	Выходит большое количество пара, возможно неисправен или загрязнен клапан скороварки (клапан Euromatic срабатывает как предохранительное устройство).	Снимите клапанный блок скороварки и очистите или замените его. (см. главы 7, 8).

DE  
EN  
FR  
ES  
IT  
NL  
RU  
GR  
TR  
KO  
ZH  
JA  
PL  
CZ  
SR  
HR  
HU  
SK  
SL  
RO  
BL  
AR

Неисправность	Возможная причина	Решение
Ручка крышки или ручки шатаются.	Крепежный винт не затянут.	Затяните крепежные винты.
По краю крышки выходит сильный пар, хотя индикатор приготовления пищи уже поднялся.	Уплотнительное кольцо повреждено.	Замените уплотнительное кольцо. (см. главу 8).
	Уплотнительное кольцо сработало как предохранительное устройство. Возможно загрязнены или неисправны клапан скороварки и клапан Euromatic.	Передайте устройство в сервисный центр Fissler для проверки.
Пар выходит из-под заглушки, ручки крышки или кнопки управления.	Уплотнение повреждено.	Замените ручку крышки или передайте ее в сервисный центр Fissler для проверки.
Кастрюля закрывается с трудом, а кнопка управления не выскакивает при закрывании.	Ручка крышки / ручка с противоположной стороны кастрюли / ручка кастрюли установлены неправильно.	Проверьте и затяните крепления ручек.
	Ручка крышки повреждена.	Замените ручку крышки.
	Уплотнительное кольцо вставлено неправильно.	Вставьте уплотнительное кольцо правильно (см. главу 4).

Неисправность	Возможная причина	Решение
Кастрюлю не удается открыть.	В кастрюле все еще есть давление.	Сбросьте давление в кастрюле (см. главу 6).
	Клапан Euromatic заклинило.	Отпустите кнопку управления. Слегка сдвиньте ручку крышки влево.

- DE
- EN
- FR
- ES
- IT
- NL
- RU**
- GR
- TR
- KO
- ZH
- JA
- PL
- CZ
- SR
- HR
- HU
- SK
- SL
- RO
- BL
- AR



## Σας ευχαριστούμε για την εμπιστοσύνη σας και ευχόμαστε συγχαρητήρια για τη χύτρα ταχύτητας Vitaquick

### Πίνακας περιεχομένων

<b>1. Οδηγίες χρήσης και επίβλεψη</b>	<b>170</b>	
Εγχειρίδιο οδηγιών και επίβλεψη	170	FR
Ασφάλεια και συντήρηση	170	ES
Εφαρμογές της χύτρας ταχύτητας	171	IT
Λειτουργία χύτρας ταχύτητας	171	
<b>2. Προβλεπόμενη χρήση</b>	<b>172</b>	NL
<b>3. Πριν από την πρώτη χρήση</b>	<b>172</b>	
Ανοίξτε τη χύτρα	172	RU
Κλείσιμο χύτρας	172	
Ένδειξη ασφάλισης	173	GR
Καθαρισμός	173	
<b>4. Υποδείξεις χρήσης</b>	<b>173</b>	TR
Διατάξεις ασφαλείας	173	
Ποσότητες πλήρωσης	174	KO
Καταλληλότητα εστίας	175	ZH
Συμβουλές εξοικονόμησης ενέργειας	175	
<b>5. Μαγειρεύοντας με την Vitaquick®</b>	<b>176</b>	JA
Προετοιμασία	176	
Επιλογή της βαθμίδας μαγειρέματος	176	PL
Προθέρμανση και εξαέρωση	176	
Ένδειξη μαγειρέματος	176	CZ
Χρόνοι μαγειρέματος	177	
<b>6. Εξάτμιση της Vitaquick®</b>	<b>178</b>	SR
<b>7. Καθαρισμός &amp; περιποίηση</b>	<b>179</b>	HR
Καθαρισμός	179	
Συναρμολόγηση της μονάδας ελέγχου και της λαβής του καπακιού	180	HU
Φύλαξη	181	
<b>8. Συντήρηση &amp; ανταλλακτικά</b>	<b>181</b>	SK
Οδηγίες για την αντικατάσταση ανταλλακτικών	181	
<b>9. Εγγύηση και εξυπηρέτηση πελατών</b>	<b>182</b>	SL
Εγγύηση κατασκευαστή	182	
Εξαιρέσεις εγγύησης	183	RO
Διεύθυνση εξυπηρέτησης πελατών	183	
<b>10. Απόρριψη</b>	<b>184</b>	BL
<b>11. Ερωτήσεις και απαντήσεις</b>	<b>184</b>	AR



## 1. Σημαντικές προφυλάξεις και οδηγίες ασφαλείας

### Οδηγίες χρήσης και επίβλεψη

- Διαβάστε προσεκτικά τις οδηγίες χρήσης και όλες τις οδηγίες.
- Ποτέ μη χρησιμοποιείτε τη χύτρα ταχύτητας κοντά σε παιδιά και μην την αφήνετε ποτέ χωρίς επίβλεψη κατά τη χρήση.
- Φυλάξτε αυτές τις οδηγίες για όσο καιρό θα έχετε το προϊόν στην κατοχή σας. Σε περίπτωση, ωστόσο, που χάσετε τις οδηγίες χρήσης, μπορείτε να τις κατεβάσετε από την ιστοσελίδα μας [www.fissler.com](http://www.fissler.com).
- Μην εμπιστευθείτε τη χύτρα ταχύτητας σε κανέναν, εάν δεν έχει εξοικειωθεί πρώτα με τις οδηγίες χρήσης και δίνετε τη χύτρα ταχύτητας πάντα μαζί με τις οδηγίες χρήσης σε τρίτους.

### Ασφάλεια και συντήρηση

- Ποτέ μην ανοίγετε βίαια τη χύτρα ταχύτητας. Μην την ανοίγετε, προτού βεβαιωθείτε ότι η εσωτερική πίεση έχει υποχωρήσει εντελώς. Σχετικές πληροφορίες θα βρείτε στο κεφάλαιο 6.
- Ποτέ μη θερμαίνετε τη χύτρα ταχύτητας χωρίς υγρό, καθώς από την υπερθέρμανση μπορεί να προκληθούν ζημιές στη συσκευή, τις βαλβίδες, τις διατάξεις ασφαλείας και την κουζίνα, ειδικά, ο πυρήνας αλουμινίου στο κάτω μέρος μπορεί να λιώσει και να υγροποιηθεί. Εάν συμβεί κάτι τέτοιο, απενεργοποιήστε τη μαγειρική εστία και μη μετακινήσετε τη χύτρα, έως ότου να κρυώσει εντελώς. Αερίστε τον χώρο. Σε περίπτωση υπερθέρμανσης μη χρησιμοποιείτε άλλο τη χύτρα ταχύτητας, καθώς οι λειτουργίες των διατάξεων ασφαλείας δεν είναι πλέον εγγυημένες. Σε αυτήν την περίπτωση, απευθυνθείτε στην εξυπηρέτηση πελατών της Fissler.
- Ποτέ μη γεμίζετε τη χύτρα ταχύτητας περισσότερο από τα 2/3 του ονομαστικού της όγκου. Εάν μαγειρεύετε τρόφιμα όπως ρύζι ή αποξηραμένα λαχανικά που διογκώνονται ή αφρίζουν κατά τη διάρκεια του μαγειρέματος, γεμίστε τη χύτρα ταχύτητας το πολύ μέχρι το μισό του ονομαστικού της όγκου, βλέπε σήμανση.
- Κατά το μαγείρεμα κρέατος στη χύτρα ταχύτητας δημιουργείται υπερπίεση στο κρέας. Επομένως, αφού ανοίξετε τη χύτρα ταχύτητας, αφήστε το κρέας να ξεκουραστεί για λίγο πριν το τρυπήσετε ή το μετακινήσετε, για να αποφύγετε εγκαύματα.
- Ανακινείτε πάντα τη χύτρα ταχύτητας πριν την ανοίξετε, για να αποφύγετε την εκτόξευση φυσαλίδων ατμού, ειδικά όταν ετοιμάζετε

τρόφιμα σε μορφή πολτού. Μην παρασκευάζετε μους μήλου και κομπόστες στη χύτρα ταχύτητας, καθώς σχηματίζονται συχνά φυσαλίδες ατμού, οι οποίες ενδέχεται να εκτοξευθούν κατά το άνοιγμα και να προκαλέσουν ζεματίσματα.

- Μη χρησιμοποιείτε τη χύτρα ταχύτητας για να τηγανίσετε τρόφιμα με λάδι υπό πίεση. Στη χύτρα ταχύτητας τηγανίζετε πάντα χωρίς καπάκι και γεμίζετε τη με λίπος το πολύ έως τη μέση.
- Μην πραγματοποιείτε κανενός είδους τροποποιήσεις στη χύτρα ταχύτητας. Εξαιρέση αποτελούν τα μέτρα συντήρησης που αναφέρονται στις οδηγίες λειτουργίας. Οι βαλβίδες δεν πρέπει να λαδώνονται.
- Χρησιμοποιείτε τη χύτρα ταχύτητας μόνο με γνήσια και πλήρως λειτουργικά εξαρτήματα της Fissler. Συγκεκριμένα, χρησιμοποιείτε μόνο χύτρες και καπάκια του ίδιου μοντέλου, καθώς και ανταλλακτικά στην έκδοση που προβλέπεται για τη συσκευή σας (βλ. κεφάλαιο 8).

### Εφαρμογές της χύτρας ταχύτητας

- Ποτέ μη χρησιμοποιείτε τη χύτρα ταχύτητας μέσα στον φούρνο. Οι λαβές, οι βαλβίδες και οι διατάξεις ασφαλείας παθαίνουν ζημιά από τις υψηλές θερμοκρασίες και κατόπιν αυτού δεν μπορούν πλέον να εκπληρώσουν τη λειτουργία ασφαλείας τους.
- Χρησιμοποιείτε τη χύτρα ταχύτητας μόνο για την προβλεπόμενη, ιδιωτική χρήση. Από μη ενδεδειγμένη χρήση μπορεί να προκύψουν κίνδυνοι.
- Σε αυτήν τη χύτρα το τρόφιμα μαγειρεύονται υπό πίεση. Από τη λανθασμένη χρήση της χύτρας ταχύτητας, μπορεί να πάθετε εγκαύματα. Πριν από το βράσιμο, βεβαιωθείτε ότι η χύτρα ταχύτητας είναι καλά σφραγισμένη. Πληροφορίες σχετικά με αυτό θα βρείτε στο κεφάλαιο 3. Ποτέ μη χρησιμοποιείτε τη χύτρα ταχύτητας με χαλαρά τοποθετημένο καπάκι.
- Οι χύτρες ταχύτητας δεν πρέπει να χρησιμοποιούνται για αποστείρωση στον ιατρικό τομέα, καθώς δεν είναι σχεδιασμένες για την απαιτούμενη θερμοκρασία αποστείρωσης.

### Λειτουργία της χύτρας ταχύτητας

- Βεβαιωθείτε πριν από κάθε χρήση, ότι όλες οι βαλβίδες και οι διατάξεις ασφαλείας δεν παρουσιάζουν ζημιά, είναι λειτουργικές και καθαρές. Μόνον έτσι μπορεί να διασφαλιστεί η ασφαλής λειτουργία. Σχετικές πληροφορίες θα βρείτε στο κεφάλαιο 4.
- Μετακινείτε τη χύτρα ταχύτητας πολύ προσεκτικά, όταν είναι ζεστή ή υπό πίεση. Μην αγγίζετε τις καυτές επιφάνειες, αλλά χρησιμοποιήστε τις λαβές και τα κουμπιά. Χρησιμοποιήστε προστασία για τα χέρια, εάν είναι

απαραίτητο.

- Χρησιμοποιείτε μόνο τις πηγές θέρμανσης που επιτρέπονται στις οδηγίες χρήσης (βλ. κεφάλαιο 4).
- Ρυθμίστε την παροχή ενέργειας έτσι ώστε η ένδειξη μαγειρέματος να μην ανεβαίνει πάνω από τον δεύτερο δακτύλιο (βλ. κεφάλαιο 4). Εάν η παροχή ενέργειας δεν ελαττωθεί, διαφεύγει ατμός από τη βαλβίδα και η χύτρα χάνει υγρά. Η ολική απώλεια υγρών θα έχει ως συνέπεια να καούν τα τρόφιμα και ενδέχεται να προξενήσει ζημιές στη χύτρα και την εστία.

## 2. Προβλεπόμενη χρήση

- Οι χύτρες ταχύτητας Fissler χρησιμεύουν στο μαγείρεμα τροφίμων υπό πίεση, καθώς και για τις προβλεπόμενες χρήσεις που αναφέρονται στο κεφάλαιο 5.
- Οι χύτρες ταχύτητας Fissler μπορούν να χρησιμοποιηθούν μόνο μέχρι τη μέγιστη ισχύ μαγειρέματος των 3700 Watt.
- Τα επίπεδα πλήρωσης που αναφέρονται στο κεφάλαιο 4 πρέπει να τηρούνται, προκειμένου να διασφαλιστεί η ασφαλής χρήση της χύτρας ταχύτητας.

## 3. Πριν από την πρώτη χρήση

Πριν χρησιμοποιήσετε τη χύτρα για πρώτη φορά, εξοικειωθείτε με τη χύτρα και τον χειρισμό της και ελέγξτε αν τα περιεχόμενα παράδοσης (βλ. εικ. Α) είναι πλήρη. Σε ορισμένες συσκευές, το ένθετο δεν περιλαμβάνεται στα περιεχόμενα παράδοσης.

### Ανοίξτε τη χύτρα (εικ. C)

Πατήστε το πλήκτρο χειρισμού (εικ. A-7) στη λαβή του καπακιού προς την κατεύθυνση του βέλους. Περιστρέψτε το καπάκι αντίθετα από τη φορά των δεικτών του ρολογιού (προς τα δεξιά) μέχρι τέρμα. Αφαιρέστε το καπάκι.

### Κλείσιμο χύτρας (εικ. D+E)

Χρησιμοποιήστε τον οδηγό προσανατολισμού τοποθέτησης για να τοποθετήσετε το καπάκι, γωνιάζοντάς το ελαφρώς. Ευθυγραμμίστε μεταξύ τους τον οδηγό προσανατολισμού τοποθέτησης που υπάρχει στο καπάκι (εικ. A-14) και τον οδηγό προσανατολισμού τοποθέτησης που υπάρχει στη χύτρα (εικ. A-12). Χαμηλώστε το καπάκι και κλείστε το περιστρέφοντάς το προς τη φορά των δεικτών του ρολογιού μέχρι τέρμα (προς τα αριστερά, βλ. εικ. E). Η χύτρα ακούγεται να ασφαλίζει με ένα „κλικ“, και η ένδειξη

ασφάλισης αλλάζει από κόκκινο χρώμα σε πράσινο.

### Ένδειξη ασφάλισης (εικ. A-8, εικ. F)

Πράσινο χρώμα: Η χύτρα είναι σωστά κλεισμένη και έτοιμη προς λειτουργία.  
Κόκκινο χρώμα: Η χύτρα δεν είναι σωστά κλεισμένη.

### Καθαρισμός

Πριν από την πρώτη χρήση, ξεπλύνετε σχολαστικά με το χέρι τη χύτρα, το καπάκι και τον στεγανοποιητικό δακτύλιο. Έτσι απομακρύνονται τυχόν σκόνη στίλβωσης και μικρές ακαθαρσίες.

Σύσταση: Συνιστάται η επακόλουθη επεξεργασία της χύτρας και του καπακιού με ένα προϊόν περιποίησης ανοξειδωτού χάλυβα. Έτσι ο ανοξειδωτός χάλυβας αποκτά μεγαλύτερη ανθεκτικότητα ενάντια σε άλατα και όξινα τρόφιμα. Τυχόν υπολείμματα του προϊόντος περιποίησης θα πρέπει πάντοτε να αφαιρούνται με σχολαστικό ξέπλυμα. Επαναλάβετε την επεξεργασία ανάλογα με τις ανάγκες ή εάν υπάρχουν οπτικές αλλοιώσεις στην επιφάνεια του ανοξειδωτού χάλυβα.

## 4. Υποδείξεις χρήσης

### Διατάξεις ασφαλείας

Πριν από κάθε χρήση, ελέγχετε τη λειτουργικότητα των αναφερόμενων παρακάτω διατάξεων ασφαλείας και μην τις τροποποιείτε ποτέ. Πριν ξεκινήσετε το μαγείρεμα, βεβαιωθείτε ότι η μονάδα ελέγχου και η λαβή του καπακιού έχουν συναρμολογηθεί σωστά και εφαρμόζουν σφιχτά. Σχετικές πληροφορίες θα βρείτε στο κεφάλαιο 7.

### Μονάδα ελέγχου (εικ. A-4, εικ. G)

Αφαιρέστε τη μονάδα ελέγχου από το καπάκι, ελέγξτε πιέζοντας με το δάχτυλο, αν η ένδειξη μαγειρέματος (1) και το σώμα της βαλβίδας (2) κινούνται ελεύθερα και αν λειτουργεί η ελατηριωτή επαναφορά τους.

### Euromatic (εικ. A-21)

Βεβαιωθείτε ότι το Euromatic κάθεται καλά και κινείται ελεύθερα στο καπάκι (εικ. H). Η στεγανοποιητικός δακτύλιος O πρέπει να βρίσκεται ολόκληρος μέσα στην εγκοπή που προβλέπεται για τον σκοπό αυτό (βλ. εικ. I). Χρησιμοποιήστε πίεση δακτύλων για να ελέγξετε αν η μπάλα στο Euromatic μπορεί να κινηθεί ελεύθερα και να επανέλθει ελατηριωτά (εικ. J).

**Στεγανοποιητικός δακτύλιος** (εικ. A-23) και **έκκεντρο ασφαλείας** (εικ. A-20, εικ. K)

Ελέγξτε αν ο στεγανοποιητικός δακτύλιος και το χείλος του καπακιού είναι καθαρά, αν ο στεγανοποιητικός δακτύλιος παρουσιάζει ζημιά και το έκκεντρο ασφαλείας (1) κινείται ελεύθερα.

Τοποθετήστε τον στεγανοποιητικό δακτύλιο με τέτοιο τρόπο, ώστε να εφαρμόζει στην εσωτερική πλευρά του καπακιού εντελώς επίπεδα και κάτω από τα στραμμένα προς τα μέσα τμήματα του χείλους (2).

Ο στεγανοποιητικός δακτύλιος πρέπει να εφαρμόζει μπροστά από το έκκεντρο ασφαλείας, δηλ. να πιέζεται μακριά από το χείλος του καπακιού.

**Ποσότητες πλήρωσης** (εικ. L)



**Ποτέ μη μαγειρεύετε χωρίς επαρκή υγρά και προσέχετε να μην εξατμίζονται εντελώς τα υγρά που υπάρχουν μέσα στη χύτρα ταχύτητας. Κατά το μαγείρεμα υπό πίεση λαμβάνετε υπ' όψιν τις ακόλουθες πληροφορίες σχετικά με τις ποσότητες πλήρωσης. Στο εσωτερικό της χύτρας ταχύτητας υπάρχει μια κλίμακα που διευκολύνει τη δοσομέτρηση.**

#### Σήμανση ελαχίστου

Ανάλογα με τη διάμετρο της συσκευής, απαιτούνται τουλάχιστον 200-300 ml υγρού για τη δημιουργία ατμού, ανεξάρτητα από το αν μαγειρεύετε με ή χωρίς ένθετο. Ποτέ μη θέτετε σε λειτουργία τη χύτρα ταχύτητας χωρίς αυτήν την ελάχιστη ποσότητα υγρού.

Ø 18 cm: 200 ml

Ø 22 cm: 250 ml

Ø 26 cm: 300 ml

#### Σήμανση μεγίστου

Η χύτρα ταχύτητας μπορεί να γεμίσει το πολύ μέχρι τα  $\frac{3}{4}$  της χωρητικότητάς της (ωφέλιμος όγκος), για να διασφαλιστεί η ασφαλής λειτουργία της.

#### Σήμανση $\frac{1}{2}$

Για τρόφιμα που αφρίζουν ή διαστέλλονται κατά το μαγείρεμα, π.χ., ρύζι, ζωμός ή αποξηραμένα λαχανικά, η χύτρα ταχύτητας δεν πρέπει να γεμίζει περισσότερο από το μισό της χωρητικότητάς της.

#### Σήμανση $\frac{1}{3}$

Εάν μαγειρεύετε φασόλια και άλλα όσπρια, μη γεμίζετε τη χύτρα ταχύτητας

πάνω από το  $\frac{1}{3}$ , καθώς το λεπτό τους τσόφλι μπορεί εύκολα να ανέβει ως τις βαλβίδες και να τις φράξει.

#### Καταλληλότητα κουζίνας

Οι συσκευές ταχυμαγειρέματος της Fissler είναι κατάλληλες για όλα τα είδη εστιών. Αυτές περιλαμβάνουν εστίες αερίου, συμβατικές μαντεμένιες εστίες, γυάλινες κεραμικές εστίες και επαγωγικές εστίες.



Για να αποφύγετε τις γρατζουνιές στις επιφάνειες, πρέπει πάντα να σηκώνετε τα μαγειρικά σκεύη σας όταν τα μετακινείτε. Η Fissler δεν αναλαμβάνει καμία ευθύνη για τέτοιου είδους ζημιές.

**Συμβατική μαντεμένια/κεραμική (ακτινοβολίας/αλογόνου):** Η εστία θα πρέπει να συμπίπτει με τη διάμετρο του πάτου της χύτρας ή να είναι μικρότερη.

**Εστία γκαζιού:** Στήστε το σκεύος μαγειρικής στο κέντρο και αποφύγετε την επέκταση της φλόγας, καθώς έτσι παθαίνουν ζημιά οι πλαστικές λαβές.

**Επαγωγή:** Τοποθετείτε το σκεύος πάντοτε στο κέντρο της εστίας. Το μέγεθος του πάτου της χύτρας θα πρέπει να συμπίπτει με το μέγεθος της μαγειρικής εστίας ή να είναι μεγαλύτερο, καθώς, σε άλλη περίπτωση, η εστία ενδεχομένως να μην ενεργοποιείται από τον πάτο της χύτρας.

**Ειδικές σημειώσεις για επαγωγικές εστίες:** Τηρείτε τις οδηγίες χρήσης του κατασκευαστή της εστίας. Μπορεί να ακουστεί ένας βόμβος κατά τη χρήση, ο οποίος οφείλεται σε τεχνικούς λόγους και δεν αποτελεί ένδειξη ελαττώματος στην εστία ή τα μαγειρικά σκεύη.

#### Συμβουλές εξοικονόμησης ενέργειας

- Κατά το μαγείρεμα, ρυθμίστε τις εστίες έτσι ώστε η ένδειξη μαγειρέματος να μην ανεβαίνει πάνω από τη σήμανση για την επιλεγμένη βαθμίδα μαγειρέματος και η βαλβίδα μαγειρέματος να μην αρχίζει να εξατμίζει.
- Χρησιμοποιήστε εστία στο σωστό μέγεθος (βλ. πληροφορίες παραπάνω).
- Επιλέγεται το μέγεθος του μαγειρικού σκεύους ανάλογα με την ποσότητα που μαγειρεύετε.
- Αξιοποίηση της θερμότητας που αποθηκεύεται στον πάτο: Απενεργοποιείτε την εστία λίγο πριν από το τέλος του χρόνου μαγειρέματος.

## 5. Μαγειρεύοντας με την Vitaquick®

Μπορείτε να ετοιμάσετε όλα τα είδη συνταγών στη χύτρα ταχύτητας. Μπορείτε να τα ψήσετε, να τα σιγοβράσετε, να τα σιγοψήσετε ή να τα τηγανίσετε στην ανοιχτή χύτρα. Το μαγείρεμα στον ατμό, η αποχύμωση και το μαγείρεμα σε διάφορα επίπεδα (πατώματα) είναι επίσης εφικτά με ένα πρόσθετο ένθετο. Σε συνδυασμό με ένα συμβατικό καπάκι, η χύτρα ταχύτητας μπορεί επίσης να χρησιμοποιηθεί ως κατσαρόλα. Η χύτρα ταχύτητας μπορεί να χρησιμοποιηθεί για την προετοιμασία των πάντων, από κρέας, λαχανικά και όσπρια, μέχρι ψάρια και δημητριακά, με τρόπο που εξοικονομεί χρόνο και διατηρεί τις θρεπτικές ουσίες. Περαιτέρω πληροφορίες και ιδέες για συνταγές θα βρείτε στη διεύθυνση [www.fissler.com](http://www.fissler.com)

### Προετοιμασία

Γεμίστε τη χύτρα ταχύτητας με τα υλικά σύμφωνα με τη συνταγή. Δώστε προσοχή στην καθορισμένη ποσότητα πλήρωσης και την ελάχιστη ποσότητα υγρού (βλ. κεφάλαιο 4). Τοποθετήστε το καπάκι και σφραγίστε τη χύτρα. Η ένδειξη ασφάλισης (εικ. Α-8) δείχνει (βλ. κεφάλαιο 3) πράσινο χρώμα.

### Επιλογή της βαθμίδας μαγειρέματος (εικ. Ν)

Με την Vitaquick® σας μπορείτε να επιλέξετε ανάμεσα σε δύο βαθμίδες μαγειρέματος:

**Βαθμίδα μαγειρέματος 1 (1ος δακτύλιος):** Βαθμίδα αργού μαγειρέματος, περίπου 109°C, πίεση λειτουργίας 40 kPa για ευαίσθητα τρόφιμα, όπως ψάρια και τρυφερά λαχανικά.

**Βαθμίδα μαγειρέματος 2 (2ος δακτύλιος):** Βαθμίδα γρήγορου μαγειρέματος, περίπου 117°C, πίεση λειτουργίας 80 kPa για όλα τα άλλα πιάτα, όπως πιάτα με κρέας και βραστά/στιφάδα.

### Προθέρμανση και εξαέρωση

Ζεσταίνετε την σφραγισμένη με ασφάλεια χύτρα ταχύτητας στη μέγιστη ενεργειακή βαθμίδα (όχι στη λειτουργία booster). Κάτω από τη λαβή του καπακιού (εικ. Α-6) διαφεύγει ατμός. Αυτή η διαδικασία μπορεί να διαρκέσει μερικά λεπτά. Μόλις κλείσει το Euromatic και δεν διαφεύγει πλέον ατμός, η πίεση αρχίζει να συσσωρεύεται και η ένδειξη μαγειρέματος (εικ. Α-5) αρχίζει σιγά-σιγά να ανεβαίνει.

### Ένδειξη μαγειρέματος (εικ. Ν)

Η ένδειξη μαγειρέματος σας δείχνει πότε έχει επιτευχθεί η αντίστοιχη

βαθμίδα μαγειρέματος μέσω δύο σημάτων (δακτυλίων).

### Πρώτος δακτύλιος: Βαθμίδα μαγειρέματος 1 (βαθμίδα αργού μαγειρέματος)

Για να μαγειρέψετε στη βαθμίδα αργού μαγειρέματος, πρέπει λίγο πριν γίνει ορατός ο πρώτος δακτύλιος, να μειώσετε τη παροχή ενέργειας. Η εστία πρέπει να ρυθμιστεί με τέτοιο τρόπο, ώστε καθ' όλη τη διάρκεια της διαδικασίας μαγειρέματος, ο πρώτος δακτύλιος να μένει ορατός, αλλά να μη γίνεται υπέρβασή του.

### Δεύτερος δακτύλιος: Βαθμίδα μαγειρέματος 2 (βαθμίδα γρήγορου μαγειρέματος)

Για να μαγειρέψετε στη βαθμίδα γρήγορου μαγειρέματος, πρέπει να μειώνετε την παροχή ενέργειας περίπου όταν γίνεται ορατός ο πρώτος δακτύλιος. Η εστία πρέπει να ρυθμιστεί με τέτοιο τρόπο, ώστε καθ' όλη τη διάρκεια της διαδικασίας μαγειρέματος, ο δεύτερος δακτύλιος να μένει ορατός, αλλά να μη γίνεται υπέρβασή του.

Εάν η ένδειξη μαγειρέματος μετά την εμφάνιση του δεύτερου λευκού δακτυλίου συνεχίζει να ανεβαίνει, ακούγεται ένα σφύριγμα και διαφεύγει ατμός από τη βαλβίδα βρασμού. Στην περίπτωση αυτή, η παροχή θερμότητας είναι πολύ υψηλή και πρέπει να μειωθεί.

### Χρόνοι μαγειρέματος

Οι χρόνοι μαγειρέματος μετρούνται από τη στιγμή που θα επιτευχθεί η επιλεγμένη βαθμίδα μαγειρέματος (πρώτος ή δεύτερος δακτύλιος).

### Βασικοί κανόνες:

1. Ο χρόνος μαγειρέματος στη βαθμίδα 2 αντιστοιχεί περίπου στο ½ έως ⅓ του κανονικού χρόνου μαγειρέματος κατά τη χρήση μιας συμβατικής κατσαρόλας
2. Ο χρόνος μαγειρέματος στη βαθμίδα 1 είναι κατά 50% περίπου μεγαλύτερος από αυτόν στη βαθμίδα 2.
3. Οι πληροφορίες σχετικά με τον χρόνο μαγειρέματος ενδέχεται να ποικίλλουν, καθώς η ποσότητα, το σχήμα, το μέγεθος και τα χαρακτηριστικά των τροφίμων επηρεάζουν τον χρόνο μαγειρέματος.

Στο τέλος του χρόνου μαγειρέματος, αφαιρέστε τη χύτρα ταχύτητας από τη φωτιά, αφήστε να διαφύγει ο ατμός (βλ. κεφάλαιο 6) και μόνο τότε ανοίξτε την.



Μπορείτε να βρείτε περισσότερες πληροφορίες σχετικά με τους χρόνους μαγειρέματος στον οδηγό εύρεσης χρόνου μαγειρέματος στη διεύθυνση [www.fissler.com](http://www.fissler.com)



Οδηγός εύρεσης χρόνου μαγειρέματος + οδηγίες βίντεο

## 6. Εξάτμιση της Vitaquick®



**Ποτέ μην ανοίγετε με τη βία τη χύτρα ταχύτητας. Η χύτρα επιτρέπεται να ανοιχτεί μόνον αφού πρώτα χαμηλώσει εντελώς η ένδειξη μαγειρέματος και δεν διαφεύγει πλέον ατμός όταν πιέζετε το πλήκτρο χειρισμού.**

**Υπάρχουν 3 μέθοδοι εξάτμισης της χύτρας ταχύτητας σας Fissler.**

Θα πρέπει να επιλέγετε τον τρόπο εξάτμισης ανάλογα με τα τρόφιμα που μαγειρεύετε.

Εάν μαγειρεύετε τρόφιμα που αφρίζουν εύκολα ή φουσκώνουν, όπως, π.χ., όσπρια, σούπες ή βραστά/στιφάδα, ή ακόμη τρόφιμα με ευαίσθητη φλούδα, όπως, π.χ., πατάτες βραστές με τη φλούδα, δεν θα πρέπει να επιλέγετε μέθοδο με ταχεία ελάττωση της πίεσης, καθώς σε τέτοια περίπτωση ενδέχεται τα τρόφιμα να ξεχειλίσουν ή η φλούδα τους να σκάσει.

Πριν ανοίξετε τη χύτρα, ακολουθήστε τις παρακάτω οδηγίες και για τις 3 μεθόδους.

### Μέθοδος 1: Αφήνουμε τη χύτρα να κρυώσει

Με αυτή τη μέθοδο, αξιοποιείτε την υπολειμματική ενέργεια στη χύτρα. Αφαιρέστε την χύτρα από τη φωτιά λίγο πριν από το τέλος του χρόνου μαγειρέματος και αφήστε την να κρυώσει αργά μέχρι η ένδειξη μαγειρέματος να χαμηλώσει εντελώς. Αυτή η μέθοδος είναι ιδιαίτερα κατάλληλη για φαγητά με μεγάλο χρόνο μαγειρέματος και για εξοικονόμηση ενέργειας.

### Μέθοδος 2: Ταχεία εξάτμιση με το πλήκτρο χειρισμού (εικ. 0)

Πατήστε ελαφρώς το πλήκτρο χειρισμού (εικ. A-7) προς την κατεύθυνση

του βέλους. Ο ατμός διαφεύγει κάτω από τη λαβή του καπακιού (εικ. A-6). Κρατήστε το πλήκτρο πιεσμένο, έως ότου η ένδειξη μαγειρέματος να χαμηλώσει τελείως και να μη διαφεύγει πλέον άλλος ατμός. Αφήστε το πλήκτρο μόλις σταματήσει να διαφεύγει ο ατμός.

### Μέθοδος 3: Ταχεία εξάτμιση κάτω από τρεχούμενο νερό (εικ. Q)

Τοποθετήστε για τον σκοπό αυτόν τη χύτρα μέσα στον νεροχύτη και αφήστε κρύο νερό να τρέξει πάνω στο καπάκι από το πλάι (όχι πάνω από τη λαβή του καπακιού και τη μονάδα ελέγχου), έως ότου να χαμηλώσει τελείως η ένδειξη μαγειρέματος.

### Πριν από το άνοιγμα (μέθοδος 1-3)

Πιέστε ελαφρώς το πλήκτρο χειρισμού (ενδεχόμενη υπολειμματική πίεση εξατμίζεται). Αφήστε το πλήκτρο μόλις σταματήσει να διαφεύγει ο ατμός. Ανακινήστε ελαφρώς τη χύτρα. Πιέστε ξανά το πλήκτρο χειρισμού και επαναλάβετε αυτή τη διαδικασία (ανακινήστε τη χύτρα και στη συνέχεια πιέστε το πλήκτρο χειρισμού), ώσπου να μη διαφεύγει πλέον ατμός. Η χύτρα είναι χωρίς πίεση (το Euromatic έχει χαμηλώσει). Ανοίξτε τη χύτρα (βλ. κεφάλαιο 3).

### Υπόδειξη:

Όσο η χύτρα είναι υπό πίεση, το πλήκτρο χειρισμού δεν μπορεί να πιεστεί έως το τέρμα. Αυτό εξυπηρετεί τη δική σας ασφάλεια, διότι έτσι η χύτρα δεν μπορεί να ανοίξει κατά λάθος, όσο βρίσκεται ακόμα υπό πίεση. Επομένως, μην προσπαθήσετε να πιέσετε με βία το πλήκτρο χειρισμού.

## 7. Καθαρισμός και περιποίηση

### Καθαρισμός

**Καθαρίζετε τη χύτρα ταχύτητας μετά από κάθε χρήση.**

- Αφαιρέστε τον δακτύλιο στεγανοποίησης από το καπάκι και ξεπλύνετε τον με το χέρι.
- Αφαιρέστε τη μονάδα ελέγχου και σκουπίστε τη με ένα νωπό πανί.
- Αφαιρέστε τη λαβή του καπακιού και ξεπλύνετε την κάτω από τρεχούμενο νερό.
- Η χύτρα, το καπάκι (χωρίς τον στεγανοποιητικό δακτύλιο, τη μονάδα ελέγχου και τη λαβή του καπακιού) και τα ένθετα μπορούν να καθαριστούν και στο πλυντήριο πιάτων.
- Οι διακοσμημένες χύτρες ταχύτητας δεν είναι κατάλληλες για πλύσιμο στο πλυντήριο πιάτων. Για τις χύτρες ταχύτητας με διακοσμημένο σώμα,

συνιστούμε τον καθαρισμό με το χέρι με ένα μαλακό σφουγγάρι, ώστε να διατηρηθεί η διακόσμηση.

#### Προσέξτε κατά τη διαδικασία αυτή:

- Για τον καθαρισμό, χρησιμοποιείτε καυτό νερό με συνηθισμένο απορρυπαντικό πιάτων και σφουγγάρι κατσαρόλας ή με μαλακή βούρτσα. Αποφεύγετε τα αιχμηρά, τραχιά ή κοφτερά αντικείμενα. Για το εσωτερικό και τον πάτο, μπορείτε να χρησιμοποιήσετε και την τραχιά πλευρά του σφουγγαριού για πιο σκληρές ακαθαρσίες.
- Μην αφήνετε τα υπολείμματα φαγητού να στεγνώσουν και μην αποθηκεύετε τρόφιμα μέσα στη χύτρα για μεγάλα χρονικά διαστήματα, καθώς μπορεί να προκαλέσουν λεκέδες και αλλοιώσεις στην επιφάνεια του ανοξείδωτου χάλυβα.
- Για να διατηρήσετε την επιφάνεια του ανοξείδωτου χάλυβα σε καλή κατάσταση, χρησιμοποιείτε τακτικά προϊόντα περιποίησης ανοξείδωτου χάλυβα. Το προϊόν αυτό είναι επίσης ιδανικό, για να αφαιρέσετε λευκές ή ιριδίζουσες κηλίδες αποχρωματισμού ή κρούστες.
- Κατά τον καθαρισμό στο πλυντήριο πιάτων, χρησιμοποιείτε μόνο τα συνήθη οικιακά προϊόντα στη δοσολογία που συνιστά ο κατασκευαστής, όχι βιομηχανικά απορρυπαντικά ή καθαριστικά υψηλής συγκέντρωσης.

### Συναρμολόγηση της μονάδας ελέγχου και της λαβής του καπακιού

#### Μονάδα ελέγχου (εικ. A-4)

**Αφαιρέστε το** (βλ. εικ. R): Χαλαρώστε τη βίδα στερέωσης (εικ. A-24) περιστρέφοντάς την αντίθετα από τη φορά των δεικτών του ρολογιού (μπορεί να χαλαρώσει χωρίς εργαλεία, με ένα κέρμα). Αφαιρέστε τη μονάδα ελέγχου.

**Συναρμολόγηση** (βλ. εικ. S): Τοποθετήστε τη μονάδα ελέγχου (1) από πάνω στο καπάκι στην καθορισμένη θέση (κεντραρισμένα πάνω στον πείρο), και, από κάτω, βιδώστε τη βίδα στερέωσης (2) προς τη φορά των δεικτών του ρολογιού και σφίξτε την καλά.

#### Λαβή καπακιού (εικ. A-9)

**Αφαιρέστε το** (εικ. T): Αφαιρέστε τη λαβή του καπακιού περιστρέφοντας τη βίδα στερέωσης (εικ. A-22) στην εσωτερική πλευρά του καπακιού αντίθετα από τη φορά των δεικτών του ρολογιού. Αφαιρέστε τη λαβή του καπακιού.

#### Συναρμολόγηση (εικ. U):

Πάρτε τη λαβή του καπακιού στο χέρι σας και τοποθετήστε το καπάκι στην καθορισμένη θέση (1). Βιδώστε τη βίδα στερέωσης προς τη φορά των δεικτών του ρολογιού και σφίξτε την καλά (2).

### Φύλαξη

Ο στεγανοποιητικός δακτύλιος πρέπει να αποθηκεύεται σε μέρος σκοτεινό (προστατευμένο από το ηλιακό φως και την υπερώδη ακτινοβολία), στεγνό και καθαρό. Για να προστατέψετε τον στεγανοποιητικό δακτύλιο και να μην τον συνθλίψετε, τοποθετήστε μετά τον καθαρισμό το καπάκι ανάποδα πάνω στη χύτρα.

## 8. Συντήρηση και ανταλλακτικά



**Αντικαθιστάτε τακτικά τα αναλώσιμα, όπως τον στεγανοποιητικό δακτύλιο και άλλα λαστιχένια εξαρτήματα, με γνήσια ανταλλακτικά της Fissler, δηλ., το πολύ μετά από 400 διαδικασίες μαγειρέματος ή μετά από 2 χρόνια το αργότερο. Τα εξαρτήματα που εμφανίζουν ορατή ζημιά (π.χ., σκλήρυνση, ρωγμές, αποχρωματισμούς, υπερθέρμανση ή παραμορφώσεις) ή που δεν εφαρμόζουν σωστά, πρέπει να αντικαθίστανται αμέσως. Σε περίπτωση μη τήρησης, επηρεάζεται αρνητικά η λειτουργία και η ασφάλεια της χύτρας ταχύτητάς σας. Για τη δική σας ασφάλεια, σφίγγετε αμέσως τυχόν χαλαρές βίδες στη συσκευή. Επιπλέον, αντικαθιστάτε αμέσως τις ραγισμένες ή με ζημιά πλαστικές λαβές με γνήσια ανταλλακτικά Fissler.**

Μπορείτε να βρείτε τον αριθμό προϊόντος των ανταλλακτικών και αξεσουάρ στη σελ. 5 & 6

Για άλλες επισκευές απευθυνθείτε στην εξυπηρέτηση πελατών της Fissler. (βλ. κεφάλαιο 9). Έναν κατάλογο αντιπροσώπων, καθώς και περαιτέρω πληροφορίες θα βρείτε στη διεύθυνση [www.fissler.com](http://www.fissler.com)

### Οδηγίες για την αντικατάσταση εξαρτημάτων

**Στεγανοποιητικός δακτύλιος (εικ. A-23):** βλ. κεφάλαιο 4.

**Τυλισσόμενη μεμβράνη (εικ. A-17, εικ. V):** Αφαιρέστε τη μονάδα ελέγχου από το καπάκι (βλ. κεφάλαιο 7), αφαιρέστε την τυλισσόμενη μεμβράνη, τοποθετήστε τη νέα τυλισσόμενη μεμβράνη στην οπή του καπακιού από μέσα. Ελέγξτε την εφαρμογή περιστρέφοντάς το και τοποθετήστε το στη μονάδα ελέγχου (βλ. κεφάλαιο 8).

**Μονάδα ελέγχου (εικ. A-4, εικ. W):** βλ. κεφάλαιο 7.

**Φλάντζα έδρας βαλβίδας (εικ. A-19, εικ. X):** Αφαιρέστε τη μονάδα ελέγχου από το καπάκι (βλ. κεφάλαιο 7). Αφαιρέστε τη φλάντζα και τοποθετήστε μια νέα φλάντζα (βλ. κεφάλαιο 7). Βεβαιωθείτε ότι η φλάντζα είναι καθαρή και εφαρμόζει καλά και επίπεδα και στις δύο πλευρές του καπακιού.

**Στεγανοποιητικός δακτύλιος O του Euromatic (εικ. A-21, εικ. I):**

Η αποσυναρμολόγηση/συναρμολόγηση πραγματοποιείται στην εσωτερική πλευρά του καπακιού. Η φλάντζα πρέπει να εφαρμόζει πλήρως στην προβλεπόμενη εγκοπή.

**Euromatic (εικ. A-21):** Αρχικά, αφαιρέστε τη λαβή του καπακιού, χαλαρώνοντας τη βίδα στο εσωτερικό του καπακιού, αφαιρέστε τον δακτύλιο O, αφαιρέστε το Euromatic από το καπάκι και περάστε το νέο Euromatic μέσα από το καπάκι, χωρίς τον δακτύλιο O, έτσι ώστε η μπάλα να βρίσκεται στην εσωτερική πλευρά του καπακιού. Τοποθετήστε τον δακτύλιο O (βλ. παραπάνω).

**9. Εγγύηση και εξυπηρέτηση πελατών**

Κάθε χύτρα ταχύτητας της Fissler κατασκευάζεται προσεκτικά στην Γερμανία από υλικά υψηλής ποιότητας. Κατά τη διάρκεια της κατασκευής, η ποιότητα των προϊόντων μας ελέγχεται αρκετές φορές και στο τέλος υποβάλλεται σε αυστηρό τελικό έλεγχο.

Εκτός από την εγγύηση διαθέτετε επίσης τα νόμιμα δικαιώματα που απορρέουν από την εγγυητική ευθύνη του κατασκευαστή για πραγματικά ελαττώματα, τα οποία δεν περιορίζονται από την εγγύηση.

**Εγγύηση κατασκευαστή**

Για όλες τις χύτρες ταχύτητάς μας προσφέρουμε εγγύηση από την ημερομηνία αγοράς, ανεξαρτήτως από το σε ποια χώρα αγοράσατε αυτό το προϊόν Fissler.

Έτσι εγγυόμαστε ότι τα προϊόντα Fissler δεν περιέχουν υλικά ή κατασκευαστικά ελαττώματα.

Εάν έχετε οποιοδήποτε παράπονο, επιστρέψτε το πλήρες σκεύος μαζί με την απόδειξη αγοράς στον αντιπρόσωπό σας ή συσκευάστε προσεκτικά το προϊόν και στείλτε το στο τμήμα εξυπηρέτησης πελατών της Fissler (βλέπε διεύθυνση παρακάτω).

Σε περίπτωση εγγύησης, η Fissler αποφασίζει κατά τη δική της διακριτική ευχέρεια, είτε να επισκευάσει ή να αντικαταστήσει το προϊόν.

Αξιώσεις που απορρέουν από αυτήν την εγγύηση υφίστανται μόνον, εάν και εφόσον

- Το προϊόν δεν παρουσιάζει ζημιές ή σημάδια φθοράς που προκύπτουν από μη ενδεδειγμένη χρήση, μη ενδεδειγμένες επισκευές ή μη ενδεδειγμένες χημικές ή φυσικές επιδράσεις στην επιφάνεια του προϊόντος.

- χρησιμοποιήθηκαν μόνο γνήσια ανταλλακτικά/αξεσουάρ του κατασκευαστή.

**Εξαιρέσεις εγγύησης**

Στις χύτρες ταχύτητας της σειράς Vitaquick®, τα αναλώσιμα εξαρτήματα εξαιρούνται από την εγγύηση.

Για παράδειγμα:

- Στεγανοποιητικός δακτύλιος (εικ. Y-1)
- Δακτύλιος O για τη βαλβίδα βρασμού (εικ. Y-6)
- Φλάντζα έδρας βαλβίδας (εικ. Y-7)
- Τυλισσόμενη μεμβράνη (εικ. Y-5)
- Δακτύλιος O για το Euromatic (εικ. Y-8)
- Επίπεδη φλάντζα για τη βίδα στερέωσης της λαβής του καπακιού (εικ. Y-12)

Δεν αναλαμβάνουμε την εγγύηση για ζημιές που έχουν προκληθεί από τις ακόλουθες αιτίες:

- Ακατάλληλη και μη ενδεδειγμένη χρήση
- Λανθασμένος ή αμελής χειρισμός.
- Επισκευές που δεν έγιναν σωστά.
- Την τοποθέτηση ανταλλακτικών και εξαρτημάτων που δεν αντιστοιχούν στην αυθεντική έκδοση.
- Χημικές ή φυσικές επιδράσεις στις επιφάνειες του προϊόντος.
- Χρωματικές αλλοιώσεις στις λαβές, εξαιτίας καθαρισμού στο πλυντήριο πιάτων.
- Μη τήρηση αυτών των οδηγιών χρήσης.

**Διεύθυνση εξυπηρέτησης πελατών**

Fissler GmbH  
Kundenservice (Εξυπηρέτηση πελατών)  
Harald-Fissler-Str. 10  
55768 Hoppstädten-Weiersbach  
Τηλ: +49 6781 - 403 100

Περαιτέρω πληροφορίες θα βρείτε στη διεύθυνση [www.fissler.com](http://www.fissler.com)

## 10. Απόρριψη

Συμβάλλετε στην προστασία του περιβάλλοντος. Μπορείτε να απορρίψετε τη χαρτονένια κούτα μαζί με τα χάρτινα απορρίμματα. Καθώς η συσκευή περιέχει πολλά επαναχρησιμοποιήσιμα ή ανακυκλώσιμα υλικά, θα πρέπει να την παραδώσετε για απόρριψη σε ένα σημείο συλλογής της πόλης ή του δήμου σας (κέντρο ανακύκλωσης).

## 11. Ερωτήσεις και απαντήσεις



Απενεργοποιήστε τη μαγειρική εστία, βεβαιωθείτε ότι η χύτρα ταχύτητάς σας δεν είναι υπό πίεση (βλ. κεφάλαιο 6) και αφήστε τη χύτρα ταχύτητας να κρυώσει προτού επιχειρήσετε να εξαλείψετε την αιτία ενός σφάλματος.

Σφάλμα	Πιθανή αιτία	Λύση
Κατά την προθέρμανση διαφεύγει ατμός για περισσότερη ώρα από τη συνηθισμένη κάτω από τη λαβή του καπακιού (στο Euromatic)	Η χύτρα δεν είναι σωστά κλεισμένη (κόκκινη ένδειξη).	Κλείστε σωστά τη χύτρα (πράσινη ένδειξη).
	Η παροχή ενέργειας είναι πολύ μικρή.	Ρυθμίστε την πηγή θερμότητας στη μέγιστη βαθμίδα.
	Το μέγεθος της μαγειρικής εστίας δεν ταιριάζει στη διάμετρο του πάτου της χύτρας ταχύτητας.	Βάλτε τη χύτρα ταχύτητας πάνω σε μαγειρική εστία του κατάλληλου μεγέθους. (βλ. κεφάλαιο 4).
	Η λαβή του καπακιού κάθετα χαλαρά.	Σφίξτε τη βίδα στερέωσης της λαβής του καπακιού.
Κατά τη θέρμανση δεν διαφεύγει καθόλου ατμός.	Το Fissler Euromatic ή ο δακτύλιος O είναι βρώμικος ή έχει ζημιά.	Καθαρίστε ή αντικαταστήστε τα εξαρτήματα. (βλ. κεφάλαια 4, 7, 8).
	Πολύ λίγο υγρό μέσα στη χύτρα.	Συμπληρώστε την ελάχιστη ποσότητα υγρού (200-300 ml). (βλ. κεφάλαιο 4)).
	Η παροχή ενέργειας είναι πολύ μικρή.	Ρυθμίστε την πηγή θερμότητας στη μέγιστη βαθμίδα.

Σφάλμα	Πιθανή αιτία	Λύση
Ατμός και/ή σταγόνες νερού διαφεύγουν από το χείλος του καπακιού, προτού να αρχίσει να ανεβαίνει η ένδειξη μαγειρέματος.	Ο στεγανοποιητικός δακτύλιος δεν έχει τοποθετηθεί σωστά.	Αφαιρέστε και καθαρίστε ή αντικαταστήστε τον στεγανοποιητικό δακτύλιο. (βλ. κεφάλαιο 4, 8).
Η ένδειξη μαγειρέματος δεν ανεβαίνει.	Η χύτρα δεν είναι σωστά κλεισμένη (κόκκινη ένδειξη).	Κλείστε σωστά τη χύτρα (πράσινη ένδειξη).
	Διαφεύγει ατμός από τη λαβή του καπακιού.	Βλέπε προηγούμενα σημεία.
	Πολύ λίγο υγρό μέσα στη χύτρα.	Συμπληρώστε την ελάχιστη ποσότητα υγρών (200-300 ml). (βλ. κεφάλαιο 4).
	Η μονάδα ελέγχου δεν έχει βιδωθεί σωστά και σφιχτά.	Τοποθετήστε σωστά τη μονάδα ελέγχου και σφίξτε τη βίδα στερέωσης. (βλ. κεφάλαιο 7).
	Η φλάντζα βαλβίδας βρασμού, η φλάντζα έδρας βαλβίδας ή η τυλισσόμενη μεμβράνη λείπει, είναι ελαττωματική ή εσφαλμένα συναρμολογημένη.	Αντικαταστήστε ή συναρμολογήστε σωστά την εν λόγω φλάντζα. (βλ. κεφάλαιο 8).

Σφάλμα	Πιθανή αιτία	Λύση
Διαφεύγει ατμός από τη μονάδα ελέγχου.	Η θερμοκρασία είναι πολύ υψηλή. (Η ένδειξη μαγειρέματος έχει ανέβει πιο πάνω από τον δεύτερο δακτύλιο)	Μειώστε την παροχή ενέργειας. Προσαρμόστε τη σήμανση στο επιθυμητό επίπεδο μαγειρέματος (βλ. κεφάλαιο 4).
	Η μονάδα ελέγχου, η φλάντζα έδρας βαλβίδας ή η τυλισσόμενη μεμβράνη λείπει, είναι ελαττωματική ή εσφαλμένα συναρμολογημένη.	Αντικαταστήστε ή συναρμολογήστε σωστά την εν λόγω φλάντζα. (βλ. κεφάλαιο 4, 8). Τοποθετήστε σωστά τη μονάδα ελέγχου και σφίξτε τη βίδα στερέωσης. (βλ. κεφάλαιο 7).
Κάτω από τη λαβή του καπακιού (στο Euromatic) διαφεύγει ατμός, μολονότι η ένδειξη μαγειρέματος έχει ήδη ανέβει.	Η λαβή του καπακιού κάθετα χαλαρά.	Σφίξτε τη βίδα στερέωσης της λαβής του καπακιού.
	Η επίπεδη φλάντζα για τη στερέωση της λαβής του καπακιού ή ο δακτύλιος O για το Euromatic λείπουν, είναι ελαττωματικά ή έχουν τοποθετηθεί εσφαλμένα.	Αντικαταστήστε ή συναρμολογήστε σωστά την εν λόγω φλάντζα. (βλ. κεφάλαιο 4, 8).
	Διαφεύγει μεγάλη ποσότητα ατμού, η βαλβίδα βρασμού μπορεί να είναι ελαττωματική ή βρώμικη (αποκρίνεται το Euromatic ως διάταξη ασφαλείας).	Αφαιρέστε και καθαρίστε ή αντικαταστήστε τη μονάδα ελέγχου. (βλ. κεφάλαιο 7, 8).

- DE
- EN
- FR
- ES
- IT
- NL
- RU
- GR
- TR
- KO
- ZH
- JA
- PL
- CZ
- SR
- HR
- HU
- SK
- SL
- RO
- BL
- AR



Σφάλμα	Πιθανή αιτία	Λύση
Η λαβή του καπακιού ή οι λαβές κάθονται χαλαρά.	Η βίδα στερέωσης δεν είναι σφιγμένη.	Σφίξτε τις βίδες στερέωσης.
Από το χείλος του καπακιού διαφεύγει πολύς ατμός, μολονότι η ένδειξη μαγειρέματος έχει ήδη ανέβει.	Ο στεγανοποιητικός δακτύλιος είναι ελαττωματικός Ο στεγανοποιητικός δακτύλιος αποκρίθηκε ως διάταξη ασφαλείας. Η βαλβίδα βρασμού και το Euromatic μπορεί να είναι βρώμικα ή ελαττωματικά.	Αντικαταστήστε τον στεγανοποιητικό δακτύλιο. (βλ. κεφάλαια 8). Παραδώστε τη συσκευή στην εξυπηρέτηση πελατών της Fissler για έλεγχο.
Διαφεύγει ατμός από τη στρογγυλή τάπα, τη λαβή του καπακιού ή το πλήκτρο χειρισμού.	Η στεγανοποίηση είναι ελαττωματική.	Αντικαταστήστε τη λαβή του καπακιού ή παραδώστε την στην εξυπηρέτηση πελατών της Fissler για έλεγχο.
Η χύτρα κλείνει δύσκολα ή το πλήκτρο χειρισμού δεν πετάγεται έξω κατά το κλείσιμο.	Η λαβή του καπακιού / η λαβή της χύτρας δεν είναι συναρμολογημένη σωστά. Η λαβή του καπακιού είναι ελαττωματική. Ο στεγανοποιητικός δακτύλιος δεν έχει τοποθετηθεί σωστά.	Ελέγξτε και σφίξτε τη στερέωση των λαβών. Αντικαταστήστε τη λαβή του καπακιού. Τοποθετήστε σωστά τον στεγανοποιητικό δακτύλιο. (βλ. κεφάλαιο 4).

Σφάλμα	Πιθανή αιτία	Λύση
Η χύτρα δεν ανοίγει.	Υπάρχει ακόμα πίεση στη χύτρα. Το Euromatic σφήνωσε.	Μειώστε την πίεση στη χύτρα. (βλ. κεφάλαιο 6). Απελευθερώστε το πλήκτρο χειρισμού. Πιέστε τη λαβή του καπακιού λίγο προς τα αριστερά.

- DE
- EN
- FR
- ES
- IT
- NL
- RU
- GR**
- TR
- KO
- ZH
- JA
- PL
- CZ
- SR
- HR
- HU
- SK
- SL
- RO
- BL
- AR

**Güveniniz için çok teşekkür ederiz.  
Vitaquick düdüklü tencerenizi iyi günlerde kullanın.**

### **İçindekiler**

<b>1. Önemli tedbirler ve güvenlik notları</b>	<b>192</b>
Kullanım kılavuzu ve gözetim	192
Güvenlik ve bakım	192
Düdüklü tencerenin uygulamaları	193
Düdüklü tencerenin kullanımı	193
<b>2. Amacına uygun kullanım</b>	<b>194</b>
<b>3. İlk kullanım öncesi</b>	<b>194</b>
Tencerenin açılması	194
Tencerenin kapatılması	194
Kilitleme göstergesi	194
Temizleme	194
<b>4. Kullanıma ilişkin notlar</b>	<b>195</b>
Emniyet tertibatları	195
Dolum miktarları	195
Ocak uygunluğu	196
Enerji tasarrufu önerileri	197
<b>5. Vitaquick® ile pişirme</b>	<b>197</b>
Hazırlık	197
Pişirme kademesinin seçimi	197
Haşlama ve havayı tahliye etme	197
Pişirme göstergesi	198
Pişme süreleri	198
<b>6. Vitaquick®'in buharını tahliye etme</b>	<b>199</b>
<b>7. Temizlik ve koruyucu bakım</b>	<b>200</b>
Temizlik	200
Pişirme valfi ünitesinin ve kapak sapının montajı	201
Muhafaza	201
<b>8. Bakım ve yedek parçalar</b>	<b>201</b>
Parça değişimlerine ilişkin notlar	202
<b>9. Garanti ve servis</b>	<b>202</b>
Üretici garantisi	202
Garanti muafiyetleri	203
Müşteri hizmetlerinin adresi	203
<b>10. Bertaraf</b>	<b>204</b>
<b>11. Sorular ve cevaplar</b>	<b>204</b>

DE

EN

FR

ES

IT

NL

RU

GR

TR

KO

ZH

JA

PL

CZ

SR

HR

HU

SK

SL

RO

BL

AR

191



## 1. Önemli tedbirler ve güvenlik notları

### Kullanım kılavuzu ve gözetim

- Kullanım kılavuzunu ve tüm talimatları dikkatlice okuyun.
- Düdüklü tencereyi asla çocukların yakınlarında kullanmayın ve onu kullanırken asla gözetimsiz bırakmayın.
- Bu kılavuzu ürüne sahip olduğunuz süre boyunca saklayın. Kullanım kılavuzunu bir gün bulamamanız durumunda, [www.fissler.com](http://www.fissler.com) internet sayfamızdan indirebilirsiniz.
- Kullanım kılavuzunu incelememiş bir kişiye düdüklü tencereyi kesinlikle teslim etmeyin ve düdüklü tencerenizi üçüncü şahıslara daima kullanım kılavuzu ile birlikte teslim edin.

### Güvenlik ve bakım

- Düdüklü tencereyi kesinlikle zor kullanarak açmayın. Açmadan önce iç basıncın tamamıyla tahliye olduğundan emin olun. Buna ilişkin bilgileri Bölüm 6'da bulabilirsiniz.
- Düdüklü tencereyi kesinlikle içinde sıvı olmadan ısıtmayın, aksi takdirde aşırı ısınma nedeniyle cihazda, valflerde, emniyet tertibatlarında ve ocakta hasarlar meydana gelebilir veya tabandaki alüminyum çekirdek eriyebilir ve sıvı hale dönüşebilir. Böyle bir durumda ocağı kapatın ve tencereyi tamamıyla soğumadan hareket ettirmeyin. Odayı havalandırın. Aşırı ısınma durumunda düdüklü tencereyi kullanmaya devam etmeyin, zira emniyet tertibatlarının fonksiyonları artık sağlanmamaktadır. Bu durumda Fissler müşteri hizmetleri ile iletişime geçin.
- Düdüklü tencereyi kesinlikle nominal hacminin 2/3 üzeri doldurmayın. Pişirme işlemi sırasında pirinç veya kuru sebze gibi genişleyen veya köpüren gıdalar hazırladığınızda düdüklü tencereyi en fazla nominal hacminin yarısına kadar doldurun, işarete bakın.
- Düdüklü tencerede et pişirildiğinde ette aşırı basınç oluşur. Dolayısıyla düdüklü tencereyi açtıktan sonra yanıkları önlemek için eti kontrol etmeden veya hareket ettirmeden önce biraz bekletin.
- Sıçrayan buhar kabarcıklarını önlemek için düdüklü tencereyi özellikle de püre şeklindeki gıdaları hazırlarken her açma işlemi öncesinde sallayın. Elma ezmesi ve kompostoları düdüklü tencerede hazırlamayın, zira bunu yaparken sıkça buhar kabarcıkları oluşur ve bunlar da kapak açıldığında sıçrayıp haşlanmalara neden olabilir.
- Düdüklü tencereyi gıdaları basınç altında yağda kızartmak için kullanmayın. Düdüklü tencerede daima kapak kullanmadan kızartın ve en

fazla yarısına kadar yağ ile doldurun.

- Düdüklü tencerede herhangi bir değişiklik yapmayın. Kullanım kılavuzunda belirtilen bakım önlemleri burada bir istisnadır. Valfleri kesinlikle yağlamayın.
- Düdüklü tencereyi sadece orijinal ve tamamıyla çalışır vaziyette olan Fissler bileşenleri ile birlikte kullanın. Özellikle de sadece aynı modelin tencerelerini ve kapaklarını ve cihazınızın modeli için öngörülen yedek parçaları kullanın (bkz. Bölüm 8).

### Düdüklü tencerenin uygulamaları

- Düdüklü tencereyi kesinlikle fırında kullanmayın. Kulplar, valfler ve emniyet tertibatları yüksek sıcaklıklardan dolayı hasar görür ve ardından emniyet fonksiyonlarını artık yerine getiremezler.
- Düdüklü tencereyi sadece amacına uygun olarak, özel kullanım için kullanın. Uygunsuz kullanımda tehlikeler oluşabilir.
- Bu tencerede yemekler basınç altında hazırlanır. Düdüklü tencereyi yanlış kullandığınızda yanıklarınız oluşabilir. Kaynatmadan önce düdüklü tencerenin iyice kapalı olduğundan emin olun. Buna ilişkin bilgileri Bölüm 3'te bulabilirsiniz. Düdüklü tencereyi kesinlikle tam oturmamış bir kapak ile kullanmayın.
- Düdüklü tencereler tıbbi alanda sterilizasyon için kullanılamaz, zira düdüklü tencereler gerekli sterilizasyon sıcaklığına göre tasarlanmamıştır.

### Düdüklü tencerenin kullanımı

- Her kullanım öncesi tüm valflerin ve emniyet tertibatlarının hasarsız, çalışır vaziyette ve temiz olduklarından emin olun. Cihazın güvenli bir şekilde çalışması ancak bu şekilde sağlanabilir. Buna ilişkin bilgileri Bölüm 4'te bulabilirsiniz.
- Düdüklü tencereyi sıcak olduğunda veya basınç altındayken çok dikkatli bir şekilde hareket ettirin. Sıcak yüzeylere dokunmayın, kulpları ve düğmeleri kullanın. İcabında el koruması kullanın.
- Sadece kullanım kılavuzunda izin verilen ısıtma kaynaklarını kullanın (bkz. Bölüm 4).
- Enerji beslemesini, pişirme göstergesi ikinci halkayı geçmeyecek şekilde ayarlayın (bkz. Bölüm 4). Enerji beslemesi azaltılmadığında valften buhar otomatik olarak kontrollü bir şekilde sızar ve tencere sıvı kaybeder. Sıvının tamamıyla kaybedilmesi, gıdalarının yanmasına neden olur ve tencereye veya ocağa zarar verebilir.

## 2. Amacına uygun kullanım

- Fissler düdüklü cihazlar, yemekleri evde basınç altında pişirmek ve Bölüm 5'te belirtilen ve öngörülen kullanım amaçları için tasarlanmıştır.
- Fissler düdüklü cihazlar sadece en fazla 3700 Watt ocak gücüne kadar kullanılabilir.
- Bölüm 4'te listelenen dolum seviyeleri, düdüklü cihazın güvenli bir şekilde kullanılabilmesini sağlamak için dikkate alınmalıdır.

## 3. İlk kullanım öncesi

İlk kullanım öncesi tencere ve kullanımı hakkında bilgi edinin ve sevkiyat kapsamının eksik olup olmadığını kontrol edin (bkz. Res. A). Aksesuar ise bazı cihazlarda sevkiyat kapsamına dâhil değildir.

### Tencerenin açılması (Res. C)

Kapak sapındaki kumanda düğmesine (Res. A-7) ok yönünde basın. Kapağı dayama noktasına kadar saat yönünün tersine (sağa doğru) çevirin. Kapağı çıkarın.

### Tencerenin kapatılması (Res. D+E)

Yerleştirme yönlendirmesi yardımıyla kapağı hafifçe eğik tutarak yerleştirin. Kapaktaki yerleştirme yönlendirmesini (Res. A-14) ve tenceredeki yerleştirme yönlendirmesini (Res. A-12) birbirine hizalayın. Kapağı indirin ve kapağı saat yönünde (sola (bkz. Res. E) dayamaya kadar çevirerek kapatın. Tencere, işitilebilir bir „tık“ sesi ile kilitlenir ve kilitleme göstergesi kırmızıdan yeşile geçer.

### Kilitleme göstergesi (Res. A-8, Res. F)

Yeşil: Tencere doğru şekilde kapatılmış ve kullanıma hazır.  
Kırmızı: Tencere doğru şekilde kapatılmamış.

### Temizleme

İlk kullanım öncesi tencereyi, kapağı ve contayı elle iyice durulayın. Böylece olası cilalama tozu ve küçük kirlenmeler ortadan kaldırılır. Tavsiye: Tencereyi ve kapağı ardından koruyucu paslanmaz çelik bakım malzemesi ile işleyin. Paslanmaz çelik tuzlara ve asitli gıdalara karşı daha dayanıklı olur. Bakım malzemelerinin artıklarını daima iyice temizleyin. Bu işlemi ihtiyaca göre ya da paslanmaz çelik yüzeyindeki görsel değişiklik durumunda tekrarlayın.

## 4. Kullanıma ilişkin notlar

### Emniyet tertibatları

Her bir kullanım öncesi aşağıda belirtilen emniyet tertibatlarının çalışıp çalışmadıklarını kontrol edin ve onlarda kesinlikle değişiklik yapmayın. Pişirme öncesi pişirme valfi ünitesi ile kapak sapının doğru şekilde monte edilip sıkı bir şekilde oturduklarından emin olun. Buna ilişkin notları Bölüm 7'de bulabilirsiniz.

### Pişirme valfi ünitesi (Res. A-4, Res. G)

Pişirme valfi ünitesini kapaktan çıkarın ve parmakla basarak pişirme göstergesinin (1) ve valf gövdesinin (2) serbestçe hareket edip etmediklerini ve geri gelip gelmediklerini kontrol edin.

### Euromatic (Res. A-21)

Euromatic'in temiz olduğundan ve serbestçe hareket edebilir bir şekilde kapakta oturduğundan emin olun (Res. H). O-Ring contası tamamıyla onun için öngörülen çentiğe yerleşmelidir (bkz. Res. I). Parmakla basarak Euromatic'teki bilyenin serbestçe hareket edip etmediğini ve geri gelip gelmediğini kontrol edin (Res. J).

### Conta (Res. A-23) ve emniyet kamları (Res. A-20, Res. K)

Contanın ve kapak kenarının temiz olup olmadıklarını, contanın hasarsız olup olmadığını ve emniyet kamının (1) serbestçe hareket edip etmediğini kontrol edin.

Contayı, tamamıyla düz bir şekilde ve kapağın iç tarafında içe bükülü kenar parçalarının (2) altında bulunacak şekilde yerleştirin. Conta, emniyet kamın önüne yerleşmiş olmalıdır, yani kapak kenarından dışarı doğru basılmış olmalıdır.

### Dolum miktarları (Res.L)



**Daima yeterince sıvı ile pişirin ve düdüklü tenceredeki sıvının tamamıyla buharlaşmadığına dikkat edin.**

**Hızlı pişirmede lütfen dolum miktarlarına ilişkin aşağıdaki bilgileri dikkate alın. Kolay dozaj için tencerenin içinde bir skala bulunmaktadır.**

### Min işaretleri

Buhar oluşumu için cihazın çapına göre aksesuarlı pişirip pişirmediğinizden bağımsız olarak en az 200-300 ml sıvı gereklidir. Düdüklü tencereyi

kesinlikle bu asgari sıvı miktarı olmadan kullanmayın.

Ø 18 cm: 200 ml

Ø 22 cm: 250 ml

Ø 26 cm: 300 ml

### Max işareti

Güvenli bir fonksiyonu sağlayabilmek için, düdüklü tencere en fazla kapasitesinin (kullanılabilir hacim)  $\frac{2}{3}$  oranına kadar doldurulabilir.

### $\frac{1}{2}$ işareti

Köpüren veya pişirme sırasında genişleyen piring, et/sebze suyu veya kurutulmuş sebze gibi gıdalarda düdüklü tencere en fazla kapasitesinin yarısına kadar doldurulabilir.

### $\frac{1}{3}$ işareti

İnce kabukları kolayca yukarı süzülebilir valfleri tıkayabilecekleri için fasulye ve diğer baklagilleri pişirirken tencereyi sadece  $\frac{1}{3}$  oranında doldurun.

### Ocak uygunluğu

Fissler düdüklü cihazlar, tüm ocak tipleri için uygundur. Buna gazlı ocak, döküm pişirme gözleri, cam seramik pişirme gözü ve indüksiyonlu ocak dahildir.



Yüzeylerde çizikleri önlemek için pişirme gerecinizin yerini değiştirirken gereci daima yukarı kaldırın. Fissler, bunların dikkate alınmamasından kaynaklanan olası hasarlar için sorumluluk üstlenmez.

**Taş/cam seramik (Işın/Halojen):** Ocak gözünün çapı, tencere tabanının çapı ile ya aynı ya da daha küçük olmalıdır.

**Gazlı ocak:** Pişirme gerecini ortalayarak yerleştirin ve alevlerin yandan yukarı çıkmalarını önleyin, aksi takdirde plastik kulplar hasar görebilir.

**İndüksiyon:** Pişirme gerecini daima pişirme yerine ortalayarak yerleştirin. Tencere tabanının boyutu, pişirme gözünün boyutu ile ya aynı ya da bundan daha büyük olmalıdır; aksi takdirde pişirme gözü tencere tabanına tepki vermeyebilir.

**İndüksiyonlu ocaklar için özel notlar:** Ocak üreticisinin kullanım bilgilerini dikkate alın. Kullanım sırasında bir vızıltı sesi oluşabilir. Bu ses teknik bir

sestir ve ocakta veya pişirme gereçlerinde bir arızanın belirtisi değildir.

### Enerji tasarrufu önerileri

- Pişirirken ocağı, pişirme göstergesi seçili pişirme kademesi işaretini aşmayacak ve pişirme valfi buharı tahliye etmeyecek şekilde ayarlayın.
- Uygun boyutta bir pişirme yeri kullanın (bkz. yukarıdaki bilgiler)
- Pişirme gerecinin boyutunu, pişirilecek miktara göre seçin.
- Tabanın depoladığı ısıyı kullanın: Pişme süresinin bitiminden kısa bir süre önce ocağı kapatın.

## 5. Vitaquick® ile pişirme

Düdüklü tencere ile farklı şekilde her türlü yemek tarifleri hazırlayabilirsiniz. Kızartma, haşlama ve buğulama veya açık tencerede yağda kızartma yapabilirsiniz. Ek bir aksesuar ile buharda pişirebilir, suyunu alabilir veya katlar halinde pişirebilirsiniz. Geleneksel bir kapakla birlikte düdüklü tencere aynı zamanda bir tencere olarak da kullanılabilir. Düdüklü tencerede et, sebze ve baklagiller ve ayrıca balık ve tahıl gibi bir sürü gıda zamandan tasarruf ederek ve besin maddeleri korunarak hazırlanabilir. Daha fazla bilgiyi, pişme sürelerini ve yemek tariflerini [www.fissler.com](http://www.fissler.com) adresinde bulabilirsiniz.

### Hazırlık

Pişirilecek malzemeleri düdüklü tencereye doldurun. Bunu yaparken belirtilen dolm miktarını ve asgari sıvı miktarını dikkate alın (bkz. Bölüm 4). Kapağı yerleştirip tencereyi kapatın. Kilitleme göstergesi (Res. A-8) yeşili gösteriyor (bkz. Bölüm 3).

### Pişirme kademesinin seçimi (Res. N)

Vitaquick®'inizde iki pişirme kademesi arasında seçim yapabilirsiniz:

**Pişirme kademesi 1 (1. halka):** Hassas pişirme kademesi, yaklaşık 109°C, 40 kPa çalışma basıncı, balık ve yumuşak sebzeler gibi hassas yiyecekler için.

**Pişirme kademesi 2 (2. halka):** Express pişirme kademesi, yaklaşık 117°C, 80 kPa çalışma basıncı, et yemekleri ve türlüler gibi tüm diğer yemekler için.

### Haşlama ve havayı tahliye etme

Güvenli bir şekilde kapatılmış olan düdüklü tencereyi en yüksek enerji kademesinde ısıtın (Booster fonksiyonunda değil). Kapak sapının (Res. A-6)



altından buhar sızıyor. Bu işlem birkaç dakika sürebilir. Euromatic kapanıp artık buhar tahliye edilmediğinde basınç oluşumu başlar ve pişirme göstergesi (Res. A-5) yavaşça yükselmeye başlar.

### **Pişirme göstergesi** (Res. N)

Pişirme göstergesi, size iki işaret (halkalar) ile ilgili pişirme kademesine ulaşıldığını gösterir.

#### **Birinci halka: Pişirme seviyesi 1 (hassas pişirme kademesi)**

Hassas pişirme kademesinde pişirmek için, henüz birinci halka görünmeden kısa bir süre önce enerji beslemesini kısmanız gerekir. Ocak, tüm pişirme işlemi boyunca birinci halka görünecek ancak aşılmayacak şekilde ayarlanmalıdır.

#### **İkinci halka: Pişirme kademesi 2 (express pişirme kademesi)**

Hızlı pişirme kademesinde pişirmek için, birinci halka görünmeye başladığında enerji beslemesini kısmanız gerekir. Ocak, tüm pişirme işlemi boyunca ikinci halka görünecek ancak aşılmayacak şekilde ayarlanmalıdır.

İkinci halka belirdikten sonra pişirme göstergesi yükselmeye devam ediyorsa, bir tıslama sesi duyulur ve otomatik olarak, kontrollü bir şekilde pişirme valfinden buhar çıkar. Isı beslemesi bu durumda çok yüksektir ve azaltılması gerekir.

### **Pişme süreleri**

Pişme süreleri, seçilen pişirme kademesine ulaşıldığında (birinci veya ikinci halka) ölçülmeye başlanır.

#### **Temel kurallar:**

1. Kademe 2'deki pişme süresi, normal bir tenceredeki normal pişme süresinin yaklaşık  $\frac{1}{2}$  -  $\frac{1}{3}$  arasındadır.
2. Kademe 1'deki pişme süresi, kademe 2'dekine nazaran yaklaşık %50 daha uzundur.
3. Gıdaların miktarları, şekilleri, boyutları ve özellikleri pişme süresini etkileyebildiği için pişme süresi bilgileri değişkenlik gösterebilir.

Pişme süresi bitiminde düdüklü tencereyi pişirme yerinden alın, basıncı tahliye edin (bkz. Bölüm 6) ve onu ancak ondan sonra açın.

Pişme süreleri hakkında daha fazla bilgiyi [www.fissler.com](http://www.fissler.com) adresindeki

pişme süresi bulucumuzda bulabilirsiniz



Pişme süreleri bulucu + videolu kılavuz

## **6. Vitaquick®'in buharını tahliye etme**



**Düdüklü tencereyi kesinlikle zorlayarak açmayın. Tencere ancak pişirme göstergesi tamamıyla aşağı indikten ve kumanda düğmesi kullanıldığında artık buhar tahliye olmadığında açılabilir.**

### **Fissler düdüklü tencerenizin buharını tahliye etmeniz için 3 yöntem bulunmaktadır.**

Buhar tahliye türünü, pişirilecek malzemeye göre seçmelisiniz. Örneğin baklagiller, çorbalar veya türülüler gibi köpüren veya yükselen veya örneğin kabuklu patatesler gibi hassas kabuklu pişirilecek malzemelerde hızlı basınç düşüslü bir yöntemi seçmemelisiniz, aksi takdirde pişirilecek malzeme taşabilir veya gıdaların kabukları patlayabilir. Tencereyi açmadan önce, her 3 yöntem için aşağıdaki notları dikkate alın.

#### **Yöntem 1: Soğumasını bekleme**

Bu yöntemle, tencerede kalan enerjiden faydalanırsınız. Tencereyi pişme süresinin bitiminden az önce ocaktan alın ve pişirme göstergesi tamamıyla aşağı inene kadar yavaşça soğumasını bekleyin. Bu yöntem özellikle de pişme süreleri daha uzun olan yemekler ve enerji tasarrufu için uygundur.

#### **Yöntem 2: Kumanda düğmesi ile hızlı buhar tahliyesi (Res. O)**

Kumanda düğmesine ok yönünde hafifçe basın (Res. A-7). Kapak sapının altından buhar sızıyor (Res. A-6). Pişirme göstergesi tamamıyla aşağı inene ve artık buhar tahliye edilmeyene kadar düğmeyi basılı tutun. Buhar tahliyesi durur durmaz düğmeyi bırakın.

#### **Yöntem 3: Akan suyun altında hızlı buhar tahliyesi (Res. Q)**

Tencereyi lavaboya yerleştirin ve pişirme göstergesi tamamıyla aşağı inene kadar yandan kapağın üzerinden (kapak sapı ve pişirme valfi ünitesi üzerinden değil) soğuk su akıtın.

### Açmadan önce (Yöntem 1-3)

Kumanda düğmesine hafifçe basın (olası kalan artık basınç tahliye olur). Buhar tahliyesi durur durmaz düğmeyi bırakın. Tencereyi hafifçe sallayın. Kumanda düğmesine tekrar basın, artık buhar tahliye olmayana kadar bu işlemi (tencereyi sallayın ve ardından kumanda düğmesine basın) tekrarlayın. Tencere basınçsızdır (Euromatic aşığı inmiştir). Tencereyi açın (bkz. Bölüm 3).

#### Not:

Tencerenin içinde basınç olduğu süre kumanda düğmesine tamamiyle basılamaz. Bu sizin güvenliğiniz içindir, zira tencere hâlâ basınç altındayken böylece yanlışlıkla açılmaz.

Bu nedenle kumanda düğmesine zorla tamamiyle basmaya kalkışmayın.

## 7. Temizlik ve koruyucu bakım

### Temizlik

**Düdüklü tencereyi her bir kullanım sonrası temizleyin.**

- Contayı kapaktan çıkarın ve elle durulayın.
- Pişirme valfi ünitesini çıkarın ve nemli bir bez ile silin.
- Kapak sapını çıkarın ve akan suyun altında durulayın.
- Tencereyi, kapağı (conta, pişirme valfi ünitesi ve kapak sapı olmadan) ve aksesuarları da bulaşık makinesinde yıkayabilirsiniz.
- Dekorlu düdüklü tencereler bulaşık makinesinde yıkamak için uygun değildir. Dekorlu gövdeye sahip düdüklü tencereleri, dekoru korumak için yumuşak bir sünger kullanarak elle temizlemenizi öneririz.

**Bunları yaparken lütfen şunlara dikkat edin:**

- Temizlik için standart bulaşık deterjanlı sıcak su ve tencere süngeri veya yumuşak bir fırça kullanın. Sivri, pürüzlü veya keskin nesnelere kaçın. Ağır kirlenmelerde iç kısım ve taban için süngerin pürüzlü tarafını da kullanabilirsiniz.
- Yemek artıklarının kurummasını beklemeyin ve tencerede yemekleri uzun süre saklamayın, zira bunlar paslanmaz çelikte lekeler ve yüzeyde değişikliklere neden olabilir.
- Paslanmaz çelik yüzeyini korumak için düzenli olarak paslanmaz koruyucu çelik bakım malzemeleri kullanın. Bunlar, beyaz veya gökkuşuğu şeklindeki renk değişikliklerinin veya kaplamaların ortadan kaldırılmaları için en uygun seçenektir.
- Bulaşık makinesinde yıkarken sadece üretici tarafından tavsiye edilen dozajda standart ev ürünleri kullanın, endüstriyel deterjanlar veya yüksek

konsantrasyonlu deterjanlar kullanmayın.

### Pişirme valfi ünitesinin ve kapak sapının montajı

**Pişirme valfi ünitesi (Res. A-4)**

**Çıkarma** (bkz. Res. R): Sabitleme vidasını (Res. A-24) saatin ters yönünde çevirerek gevşetin (alet kullanmadan bozuk para ile mümkündür). Pişirme valfi ünitesini çıkarın.

**Montaj** (bkz. Res. S): Pişirme valfi ünitesini (1) belirtilen pozisyonda yukarıdan (ortalayarak pimin üzerine) kapağa yerleştirin, sabitleme vidasını (2) aşağıdan saat yönünde çevirerek takın ve onu sıkın.

**Kapak sapı (Res. A-9)**

**Çıkarma** (bkz. Res. T): Kapağın iç tarafındaki sabitleme vidasını (Res. A-22) saatin ters yönünde çevirin. Kapak sapını çıkarın.

**Montaj** (Res. U):

Kapak sapını tutun ve kapağı öngörülen pozisyona yerleştirin (1). Sabitleme vidasını saat yönünde çevirerek takın ve iyice sıkın (2).

### Muhafaza

Contayı karanlık (güneş ışığına ve UV ışınlarına karşı korumalı), kuru ve temiz bir şekilde muhafaza edin. Contayı korumak ve ezmek için temizlik sonrası kapağı iç tarafı yukarı gösterecek şekilde tencerenin üzerine yerleştirin.

## 8. Bakım ve yedek parçalar



**Contalar ve diğer lastikli parçalar gibi aşınma parçalarını düzenli olarak Fissler orijinal yedek parçaları ile değiştirin, yani en fazla 400 pişirme işlemi veya en geç 2 yıl sonrası. Fark edilebilir hasarlara sahip olan (örn. sertleşme, çatlaklar, renk değişimleri, aşırı ısınma veya deformasyonlar) veya doğru şekilde yerine oturmayan parçalar derhal değiştirilmelidir. Bunu dikkate almadığınızda düdüklü tencerenizin fonksiyonu ve güvenliği kısıtlanır. Kendi güvenliğiniz için cihazdaki olası gevşeyen vidaları derhal sıkın. Ayrıca çatlamış veya hasarlı plastik kulplarını derhal Fissler orijinal yedek parçaları ile değiştirin.**

Yedek parçaların ve aksesuarların ürün numaraları için bkz. S. 5 & 6 Diğer tamiratlar veya yedek parçalara ilişkin sorular için lütfen Fissler müşteri hizmetleri ile iletişime geçin. (bkz. Bölüm 9). Bayi listesini ve daha

fazla bilgiyi [www.fissler.com](http://www.fissler.com) adresinde bulabilirsiniz

### Parça değişimlerine ilişkin notlar

**Conta (Res. A-23):** bkz. Bölüm 4.

**Yuvarlak conta (Res. A-17), Res. V):** Pişirme valfi ünitesini kapaktan ayırın (bkz. Bölüm 7), eski yuvarlak contayı çekip çıkarın, yeni yuvarlak contayı iç taraftan kapak deliğine yerleştirin. Oturuşu çevirme hareketi ile kontrol edin ve pişirme valfi ünitesini monte edin (bkz. Bölüm 8).

**Pişirme valfi ünitesi (Res. A-4, Res. W):** bkz. Bölüm 7.

**Valf oturuş contası (Res. A-19, Res. X):** Pişirme valfi ünitesini kapaktan ayırın (bkz. Bölüm 7). Contayı çıkarın ve yeni contayı yerleştirin (bkz. Bölüm 7). Contanın, kapağın her iki tarafında temiz ve düz bir şekilde yerleştiğinden emin olun.

**Euromatic O-Ringi (Res. A-21), Res. I):** Sökme/montaj, kapağın iç tarafı üzerinden gerçekleştirilmektedir. Conta tamamıyla bunun için öngörülen çentiğe yerleşmelidir.

**Euromatic (Res. A-21):** Kapağın iç tarafındaki vidayı gevşeterek önce kapak sapını çıkarın, O-Ringi çıkarın, kapaktan Euromatic'i çıkarın ve bilye kapağın iç tarafında bulunacak şekilde O-Ring olmadan yeni Euromatic'i kapaktan geçirin. O-Ringi monte edin (yukarı bakınız).

## 9. Garanti ve servis

Her bir Fissler düdüklü tenceresi itinayla yüksek kalite malzemelerle Almanya'da üretilmektedir. Ürünlerimiz tamamlanana kadar kaliteleri birçok defa kontrol edilmektedir ve en son sıkı bir nihai kontrole tabi tutulmaktadır. Bu üretici garantisinin yanı sıra onunla kısıtlanmayan yasal garanti haklarına da sahiptir.

### Üretici garantisi

Fissler ürününü hangi ülkede satın aldığınızdan bağımsız olarak tüm düdüklü tencerelerimize satın alma tarihi itibarıyla garanti veriyoruz. Böylece bu Fissler ürünlerinde malzeme veya işleme hatalarının bulunmadığını garanti ediyoruz.

Şikâyetlerinizde lütfen komple cihazı, kasa fişi ile birlikte bayinize iade edin veya ürünü iyi bir şekilde ambalajlayarak Fissler müşteri hizmetlerine gönderin (adres için aşağıya bakınız).

Fissler, garanti durumunda kendi takdirine göre ve masrafları kendisi karşılamak üzere ürünü ya tamir eder ya da değiştirir.

Bu garantiye ilişkin haklar ancak

- üründe uygunsuz kullanımdan, uygunsuz tamiratlardan veya ürün yüzeyine uygunsuz kimyasal veya fiziksel etkilerden kaynaklanan hasarların veya aşınma belirtilerinin bulunmaması durumunda söz konusudur.
- sadece üreticinin orijinal yedek parçaları/aksesuarları kullanıldığında söz konusudur.

### Garanti muafiyetleri

Vitaquick® serisi düdüklü tencerelerde aşınma parçaları garanti kapsamı dışındadır.

Örneğin:

- Conta (Res. Y-1)
- Pişirme valfi için O-ring (Res. Y-6)
- Valf oturuş contası (Res. Y-7)
- Yuvarlak conta (Res. Y-5)
- Euromatic O-Ringi (Res. Y-8)
- Kapak sapının sabitleme vidasının düz contası (Res. Y-12)

Aşağıdaki nedenlerden kaynaklanan hasarlar için garanti üstlenilmez:

- Uygunsuz ve amacı dışında kullanım.
- Hatalı veya ihmalkâr kullanım.
- Uygunsuz şekilde yapılan tamiratlar.
- Orijinal model ile uyumlu olmayan yedek parçaların ve aksesuarların takılması.
- Ürün yüzeyine kimyasal veya fiziksel etkiler.
- Bulaşık makinesinde yıkamadan dolayı kulplarda renk değişimleri.
- Bu kullanım kılavuzuna uymama.

### Müşteri hizmetlerinin adresi

Fissler GmbH

Müşteri hizmetleri

Harald-Fissler-Str. 10

55768 Hoppstädten-Weiersbach

Tel: +49 6781 - 403 100

Daha fazla bilgiyi [www.fissler.com](http://www.fissler.com) adresinde bulabilirsiniz

## 10. Bertaraf

Çevreyi korumaya katkıda bulunun. Kartonajı atık kâğıtlarla bertaraf edebilirsiniz. Cihazda çok sayıda tekrardan kullanılabilen ya da geri dönüştürülebilir malzemeler bulunduğu için, onu bertarafı için şehrinizin veya belediyezinin bir toplama yerine (Wertstoffhof) teslim edin.

## 11. Sorular ve cevaplar



**Ocağı kapatın, düdüklü tencerenizin basınçsız olduğundan emin olun (bkz. Bölüm 6) ve bir hata nedenini gidermeyi denemeden önce düdüklü tencerenin soğumasını bekleyin.**

Hata	Olası sebebi	Çözüm
<b>Haşlamada, kapak kulpun (Euromatic) altından normalden daha fazla buhar tahliye olur.</b>	Tencere doğru şekilde kapatılmamış (Gösterge kırmızı).	Tencereyi doğru şekilde kapatın (Gösterge yeşil).
	Enerji beslemesi çok düşük.	Isıtma kaynağının azami gücünü ayarlayın.
	Pişirme gözün boyutu, düdüklü tencerenin taban çapı ile uyumlu değil.	Düdüklü tencereyi uygun pişirme gözüne yerleştirin. (bkz. Bölüm 4).
	Kapak sapı gevşek oturuyor.	Kapak sapının sabitleme vidasını sıkın.
	Fissler Euromatic veya O-Ring kirlenmiş veya hasar görmüş.	Parçaları temizleyin ya da değiştirin. (bkz. Bölüm 4, 7, 8).
<b>Haşlamada buhar tahliye olmuyor.</b>	Tenceredeki sıvı yetersiz.	Asgari miktar sıvı (200-300 ml) katın. (bkz. Bölüm 4).
	Enerji beslemesi çok düşük.	Isıtma kaynağının azami gücünü ayarlayın.
<b>Pişirme göstergesi yukarı çıkmaya başlamadan kapağın kenarından buhar ve / veya su damlaları sızıyor.</b>	Conta doğru şekilde yerleştirilmemiş, kirlenmiş veya hasarlı.	Contayı doğru şekilde yerleştirin, icabında temizleyin veya değiştirin (bkz. Bölüm 4, 8).
	Tencere doğru şekilde kapatılmamış (Gösterge kırmızı).	Tencereyi doğru şekilde kapatın (Gösterge yeşil).

DE

EN

FR

ES

IT

NL

RU

GR

TR

KO

ZH

JA

PL

CZ

SR

HR

HU

SK

SL

RO

BL

AR

Hata	Olası sebebi	Çözüm
<b>Piştirme göstergesi yukarı çıkmıyor.</b>	Kapak sapından / kapak kenarından buhar sızıyor	Önceki maddelere bakınız.
	Tenceredeki sıvı yetersiz.	Asgari miktarda sıvı (200-300 ml) katın. (bkz. Bölüm 4).
	Piştirme valfi ünitesi doğru ve sıkı bir şekilde takılmamış.	Piştirme valfi ünitesini doğru şekilde takın ve sıkın (bkz. Bölüm 7).
	O-Ring, valf oturuş contası veya yuvarlak conta eksik, arızalı veya yanlış şekilde takılmış.	İlgili contayı değiştirin veya doğru şekilde monte edin (bkz. Bölüm 8).
<b>Piştirme valfi ünitesinden buhar sızıyor.</b>	Sıcaklık çok yüksek. (Piştirme göstergesi, ikinci halkanın üzerine yükselmeye devam ediyor).	Enerji beslemesini kısın. İşareti istenen piştirme kademesine getirin (bkz. Bölüm 4).
	Piştirme valfi ünitesi, O-Ring, valf oturuş contası veya yuvarlak conta eksik, arızalı veya yanlış şekilde takılmış.	İlgili contayı değiştirin veya doğru şekilde monte edin (bkz. Bölüm 4, 8). Piştirme valfi ünitesini doğru şekilde takın ve sabitleme vidasını sıkın (bkz. Bölüm 7).

Hata	Olası sebebi	Çözüm
<b>Piştirme göstergesi yukarı çıkmış olmasına rağmen kapak sapının (Euromatic'te) altından buhar sızıyor.</b>	Kapak sapı gevşek oturuyor.	Kapak sapının sabitleme vidasını sıkın.
	Kapak sapının sabitlenmesi için düz conta veya Euromatic O-Ringi eksik, arızalı veya hatalı şekilde monte edilmiş.	İlgili contayı değiştirin veya doğru şekilde monte edin (bkz. Bölüm 4, 8).
	Büyük miktarda buhar sızıyor, icabında piştirme valfi arızalı veya kirli olabilir (Euromatic, emniyet tertibatı olarak tepki veriyor).	Piştirme valfi ünitesini çıkarın ve temizleyin veya değiştirin (bkz. Bölüm 7, 8).
<b>Kapak sapı veya kulplar gevşek.</b>	Sabitleme vidası sıkılmamış.	Sabitleme vidalarını sıkın.
<b>Piştirme göstergesi yukarı çıkmış olmasına rağmen kapak kenarından aşırı derecede buhar sızıyor.</b>	Conta arızalı.	Contayı değiştirin. (bkz. Bölüm 8).
	Conta, emniyet tertibatı olarak tetiklendi. İcabında piştirme valfi ve Euromatic kirlenmiş veya arızalı.	Cihazın Fissler müşteri hizmetleri tarafından kontrol edilmesini sağlayın.
<b>Kaplama kapağında, kapak sapından veya kumanda düğmesinden buhar sızıyor.</b>	Conta arızalı.	Kapak sapını değiştirin/ Fissler müşteri hizmetleri tarafından kontrol edilmesini sağlayın.



Hata	Olası sebebi	Çözüm
Tencere zorla kapatılabiliyor ya da kumanda düğmesi kapatma işleminde dışarı çıkmıyor.	Kapak sapı / tencere kulpu /sapı doğru şekilde monte edilmemiş.	Kulpların sabitliğini kontrol edin ve sıkın.
	Kapak sapı arızalı.	Kapak sapını değiştirin.
	Conta doğru şekilde yerleştirilmemiş.	Contayı doğru şekilde yerleştirin (bkz. Bölüm 4).
Tencere açılmıyor.	Tencerede hâlâ basınç bulunmakta.	Tenceredeki basıncı tahliye edin (bkz. Bölüm 6).
	Euromatic sıkışmış.	Kumanda düğmesini çözün. Kapak sapını hafifçe sola doğru basın.

**당사에 대한 신뢰에 감사드리며  
비타퀵 압력솥을 구입하신 것을 축하드립니다**

### 목차

<b>1. 중요한 예방 조치 및 안전지침</b>	<b>210</b>
사용 지침 및 주의사항	210
안전 및 유지 보수	210
압력솥 사용방법들	210
압력솥 작동하기	211
<b>2. 사용목적에 맞게 사용하기</b>	<b>211</b>
<b>3. 처음 사용하기 전에</b>	<b>211</b>
뚜껑 열기	211
뚜껑 닫기	211
잠금 표시기	212
세척	212
<b>4. 사용을 위한 지침</b>	<b>212</b>
안전 장치	212
채우는 양	212
레인지 적합성 및 조절	213
에너지 절약 팁	214
<b>5. 비타퀵으로 조리하기</b>	<b>214</b>
사용 준비	214
조리 단계 선택하기	214
파보일링(parboiling, 데치기) 및 증기 배출	214
조리 표시기	214
조리 시간	215
<b>6. 비타퀵의 증기 배출</b>	<b>215</b>
<b>7. 세척 및 관리</b>	<b>216</b>
세척	216
압력 조절기 유닛 및 뚜껑 손잡이 조립	217
보관	217
<b>8. 유지 보수 및 예비 부품</b>	<b>217</b>
부품 교체시 유의점	218
<b>9. 제품 보증 및 서비스</b>	<b>218</b>
제조사 보증	218
보증에 해당되지 않는 것들	218
고객 서비스 안내	219
<b>10. 폐기 처리</b>	<b>219</b>
<b>11. Q&amp;A</b>	<b>219</b>



## 1. 중요한 예방조치 및 안전지침

### 사용지침 및 주의사항

- 사용 설명서와 모든 지침을 주의 깊게 읽으십시오.
- 압력솥을 어린 아이들 근처에서 사용하지 마시고 사용중에 절대로 자리를 비우지 마십시오.
- 제품을 소유하고 있는 동안 이 지침을 잘 보관하십시오. 만약 사용 지침을 잃어버린 경우에는 당사 웹 사이트 [www.fissler.com](http://www.fissler.com)에서 다운로드 받을 수 있습니다.
- 사용 설명서를 숙지하지 않은 사람에게 이 압력솥을 사용하도록 하지 마시고 다른 사람에게 줄 때는 항상 사용지침서도 함께 주십시오.

### 안전 및 유지보수

- 압력솥을 강제로 열지 마십시오. 열기 전에 내부 압력이 완전히 해제 되었는지 확인하십시오. 이와 관련한 정보는 6장을 참조하십시오.
- 절대로 액체가 담겨 있지 않은 상태로 압력솥을 가열하지 마십시오. 과열로 인해 장치, 밸브, 안전 장치 및 열판이 손상될 수 있으며 또는 밑바닥의 알루미늄 판이 녹아 내릴 수도 있습니다. 이러한 경우가 발생한 경우 열판을 끄고 완전히 식을 때까지 솥을 움직이지 마십시오. 그리고 방 안을 환기하십시오. 이러한 과열이 발생하였을 경우 안전 장치의 기능이 더 이상 보장되지 않으므로 압력솥을 더 이상 사용하지 마십시오. 이 경우 휘슬러 고객 서비스에 문의하십시오.
- 압력솥 용량의 2/3 이상을 채우지 마세요. 쌀이나 말린 야채 같은 조리하는 동안 거품이 생기거나 팽창하는 식품의 경우 압력솥의 채움용량을 절반 이하로 하십시오 (절반 표시 참조).
- 압력솥에서 고기를 조리하면 고기에 과도한 압력이 가해집니다. 따라서 압력솥을 연 후, 고기를 찢어 보거나 옮기기 전에 조금 식혀 두어서 화상이 발행하지 않도록 조심하십시오.
- 특히 부드러운 음식을 조리할 때는 항상 압력솥을 열기 전에 흔들어 증기 거품이 튀는 것을 방지하십시오. 압력솥에 사과 소스와 설탕에 절인 과일을 조리하지 마십시오. 이런 것은 증기 거품이 자주 생기기 때문에 뚜껑을 열 때 튀어 나와 화상을 입을 수 있습니다.
- 압력솥을 사용하여 압력을 가한 상태로 기름으로 음식을 튀기는 데 사용하지 마십시오. 압력솥에서 튀김 조리를 할 때는 항상 뚜껑을 열어 둔 상태에서 하시고 기름은 솥의 절반 이상 채우지 마십시오.
- 압력솥의 어떤 것도 개조하지 마십시오. 운영 지침에 열거된 유지 관리 조치는 예외입니다. 밸브에 오일을 바르면 안됩니다!
- 모든 기능에 이상이 없는 휘슬러 오리지널 부품이 포함된 압력솥만 사용하십시오. 특히 동일한 모델의 솥과 뚜껑 그리고 이 제품을 위해 설계된 기타 예비 부품만 사용하십시오 (8장 참조).

### 압력솥 사용방법들

- 압력솥을 절대로 오븐에 넣어 사용하지 마십시오. 손잡이, 밸브 및 안전 장치가 고온에 의해 손상되어 더 이상 안전 기능이 작동되지 않습니다.
- 압력솥은 사용목적에 맞게 개인적인 용도로만 사용하십시오. 부적절하게 사용할 경우 위험을 초래할 수 있습니다.

- 이 냄비는 음식을 압력을 이용하여 조리합니다. 이 압력솥을 잘 못 사용할 경우 화상을 입을 수 있습니다. 끓이기 전에 압력솥이 제대로 밀봉되었는지 확인하십시오. 이와 관련한 정보는 3장을 참조하십시오. 절대로 뚜껑이 열거운 상태에서 압력솥을 사용하지 마십시오.
- 압력솥은 의료용에 필요한 살균 온도에 맞게 설계되지 않았기 때문에 특히 의료용 살균기로 사용되어서는 안됩니다.

### 압력솥 작동하기

- 매번 사용하기 전에 모든 밸브와 안전 장치가 손상되지 않았고 기능이 잘 작동하며 깨끗한지 확인하십시오. 이렇게 해야만 기능의 안전성이 보장됩니다. 이와 관련한 정보는 4장을 참조하십시오.
- 압력솥이 뜨겁게 데워졌거나 압력을 받고 있을 때 매우 조심스럽게 움직이세요. 뜨거운 표면을 만지지 말고 손잡이와 꼭지를 사용하십시오. 필요한 경우 손 보호대를 사용하십시오.
- 사용 설명서에 승인된 열원만 사용하십시오 (4장 참조).
- 조리 표시기가 두 번째 링 범위에서 더 높아지지 않도록 열원을 조절 하시기 바랍니다 (4장 참조). 열원을 낮추지 않을 경우, 증기가 밸브를 통해 배출되고 압력솥 내부의 수분이 사라지게 됩니다. 수분이 모두 사라지면 음식이 타고 압력솥이 변형되며 레인지가 손상되는 안전사고가 발생할 수 있습니다.

## 2. 사용 목적에 맞게 사용하기

- 휘슬러 압력솥은 개인 가정에서 압력조리를 위해 사용되며 이 외에도 5 장에 언급된 용도로 사용될 수 있습니다.
- 휘슬러 압력솥은 레인지 최대 전력 3700와트까지만 사용할 수 있습니다.
- 압력솥의 안전한 사용을 보장하려면 4 장에 열거된 채우기 수준을 반드시 준수해야 합니다.

## 3. 처음 사용하기 전에

처음 사용하기 전에 압력솥과 그 취급 방법을 숙지하고 배송된 구성품이 완전한지 확인하십시오.(그림 A 참조) 일부 장치의 경우 구성품이 포함되지 않는 것도 있습니다.

### 뚜껑 열기 (그림 C)

뚜껑 손잡이의 작동버튼 (그림 A-7) 을 화살표 방향으로 누릅니다. 뚜껑을 시계 반대 방향(오른쪽)으로 끝까지 돌립니다. 뚜껑을 분리합니다.

### 뚜껑 닫기 (그림 D+E)

배치 방향에 따라 뚜껑을 약간 기울여서 올려 놓습니다. 뚜껑의 배치 가이드와 (그림 A-14) 압력솥의 배치 가이드(그림 A-12)를 서로 맞추어 넣습니다. 뚜껑을 내린 다음 시계방향(왼쪽)으로 끝까지 돌려 (그림 E 참조) 단습니다. '딸깍' 소리와 함께 압력솥이 잠기고 잠금 표시가 빨간색에서 녹색으로 바뀝니다.

**잠금 표시기** (그림 A-8, 그림 F)

녹색: 압력솥이 제대로 닫혔고 사용할 준비가 되었습니다.  
 빨강색: 압력솥이 제대로 닫히지 않았습니다.

**세척**

처음 사용하기 전에 솥, 뚜껑, 실링 링을 꼼꼼하게 손으로 헹구어 주세요. 이를 통해 연마 먼지와 작은 불순물이 제거됩니다.  
 권장 사항: 이후로 솥과 뚜껑은 스테인리스 스틸 케어 제품으로 관리하십시오. 이를 통해 스테인리스 스틸이 염분과 산성 식품에 더욱 저항력을 지니게 됩니다. 관리 제품의 잔여물은 항상 철저히 씻어 내야합니다. 필요에 따라 혹은 스테인리스 스틸 표면의 외관에 변화가 생긴 경우에 세척을 반복할 수 있습니다.

**4. 사용을 위한 지침**

**안전 장치**

매번 사용하기 전에 다음 안전 장치의 기능을 확인하고 절대로 변경하지 마십시오.  
 압력 조절장치와 뚜껑 손잡이가 올바르게 조립되고 단단히 고정되어 있는지 확인하십시오.  
 이와 관련한 지침은 7장을 참조하십시오.

**압력 조절장치** (그림 A-4, 그림 G)

압력 조절장치를 분리하여 손가락으로 눌러 보고 조리 표시기(1)와 밸브 몸체(2)가 자유롭게 움직일 수 있고 스프링 기능이 작동하는지 확인하십시오.

**유로매틱** (그림 A-21)

유로매틱이 뚜껑에 자유롭게 움직일 수 있는 상태로 잘 장착되어 있는지 확인하십시오 (그림 H). O링 실은 제자리 홈에 완전하게 장착되어 있어야 합니다 (그림 I 참조). 손가락으로 눌러 보고 유로매틱의 구슬이 자유롭게 움직이며 스프링 기능이 잘 작동하는지 확인하십시오 (그림 J).

**실링 링** (그림 A-23) 과 **안전 돌기** (그림 A-20, 그림 K)

실링 링과 뚜껑의 가장자리가 깨끗한지, 실링 링이 손상되지 않았는지, 안전 돌기(1)가 자유롭게 움직일 수 있는지 확인하십시오.  
 밀폐링이 완전히 평평하고 덮개 아랫 부분의 안쪽으로 곡선을 이룬 가장자리 부분 (2) 아래에 놓이도록 삽입합니다. 실링 링은 반드시 안전 돌기 앞에 있어야 합니다. 즉, 안전 돌기가 실링 링을 뚜껑 가장자리와 밀착되지 않게 해야 합니다.

**채움량** (그림 L)



**항상 충분한 양의 액체를 넣고 요리하시고, 압력솥 내의 액체가 모두 증발되지 않도록 하십시오.**

압력 조리시 채움량에 대한 다음 정보를 참고하십시오. 조리에 투여되는 양을 간편하게 측정할 수 있도록 측정선이 솥에 표시되어 있습니다.

**최소 표시**

증기를 발생 시키려면 장치의 직경에 따라 음식물을 투여하든 하지 않은 상관없이 최소 200-300ml의 액체가 필요합니다. 이 최소한의 액체를 투입하지 않고 압력솥을 사용하지 마십시오.  
 Ø 18 cm: 200 ml  
 Ø 22 cm: 250 ml  
 Ø 26 cm: 300 ml

**최대 표시**

압력솥에는 기능의 안전한 작동을 위해 사용 가능한 용량의 ⅓ 이하로 채워야 합니다.

**½-표시**

쌀, 죽 또는 말린 야채같이 조리되는 동안 거품이 생기거나 팽창하는 식품의 경우에는 압력솥의 채움용량을 최대한 절반 이하로 해야 합니다.

**⅓-표시**

콩이나 껍질을 가진 곡식의 경우 얇은 껍질이 쉽게 올라가 밸브를 막을 수 있으므로 압력솥에 ⅓ 표시 이상을 채우지 마십시오.

**레인지에서 사용시**

Fissler 압력솥은 모든 유형의 레인지에 적합합니다. 가스레인지, 핫플레이트, 유리세라믹 전기레인지, 인덕션 전기레인지



표면이 굽히지 않도록 조리기구를 옮길 때는 항상 들어서 옮겨야 합니다. 휘슬러는 취급상 부주의로 발생한 손상에 대해서는 책임지지 않습니다.

**핫플레이트/ 유리세라믹 (복사/할로겐):** 열판의 직경은 조리기구 바닥의 직경과 같거나 더 작아야 합니다.

**가스 레인지:** 조리기구를 중앙에 놓아서 열판의 불이 바닥 밖으로 나가 플라스틱 손잡이가 손상되는 일이 없도록 하십시오.

**인덕션:** 조리기구를 항상 열원 중앙에 놓으십시오. 솥 바닥의 크기는 열판의 크기와 일치하거나 더 커야합니다. 그렇지 않으면 열판이 솥 바닥에 반응하지 않을 수 있습니다.

**인덕션 레인지 사용시 특별히 주의할 점:** 전기 레인지 제조사의 사용 설명서를 확인하십시오. 사용 중에 약간의 소음이 발생할 수 있으나 이것은 인덕션의 기술적 원인으로 인한 것이지 레인지나 압력솥의 결함이 아닙니다.

- DE
- EN
- FR
- ES
- IT
- NL
- RU
- GR
- TR
- KO
- ZH
- JA
- PL
- CZ
- SR
- HR
- HU
- SK
- SL
- RO
- BL
- AR

**에너지 절약 팁**

- 조리시에는 조리 표시기가 선택한 조리 단계의 설정 표시를 넘어가지 않고, 또 밸브로부터 증기 배출이 시작되지 않도록 레인지 세기를 조절하십시오.
- 열판의 크기가 냄비바닥과 맞는 것으로 사용하십시오 (위의 정보 참조).
- 조리할 음식의 양에 따라 조리기구의 크기를 선택하세요.
- 바닥에 남아 있는 잔열을 이용하십시오. 조리 시간이 끝나기 직전에 전기 레인지를 끄세요.

**5. 비타콰이로 조리하기**

압력솥으로 모든 종류의 레시피를 여러 가지 방법으로 조리가 가능합니다. 볶고, 익히고 졸이거나 뚜껑을 열어 놓은채로 튀길 수도 있습니다. 추가 인서트를 사용하면 찜요리도 가능합니다. 일반 뚜껑을 사용하면 일반 냄비로도 사용할 수 있습니다. 압력솥은 육류, 채소, 콩류부터 생선, 곡류까지 모든 음식을 시간을 절약하고 영양이 있게 조리하는 데 사용할 수 있습니다. 추가 정보, 조리 시간 및 레시피 아이디어는 [www.fissler.com](http://www.fissler.com)에서 찾을 수 있습니다.

**사용 준비**

조리할 재료를 압력솥에 넣습니다. 채움양과 최소 액체 분량을 준수하십시오 (4장 참조). 그런 다음 뚜껑을 덮고 닫으십시오. 잠금 표시 (그림 A-8) 가 녹색으로 표시됩니다(3장 참조).

**조리 단계 선택하기 (그림 N)**

비타콰이에서는 두 가지 조리 단계를 선택할 수 있습니다:

**조리 단계 1 (첫 번째 링):** 부드러운 조리 단계로서 생선이나 부드러운 야채와 같은 섬세한 음식을 위해 약 109°C, 40kPa의 작동 압력 사용.

**조리 단계 2 (두 번째 링):** 익스프레스 조리 단계로서 육류 요리 및 스투와 같은 기타 모든 요리에 해당되며 약 117°C, 80kPa의 작동 압력 사용.

**파보일링(parboiling, 데치기) 및 증기 배출**

뚜껑을 확실히 닫은 채로 가장 높은 에너지 수준으로 가열하십시오(부스터 기능이 아님). 뚜껑 손잡이 아래(그림 A-6)에서 증기가 빠져 나갑니다. 이 과정은 몇 분 정도 걸릴 수 있습니다. 유로매틱이 닫히고 더 이상 증기가 나오지 않으면 압력 상승이 시작되며 조리 표시기 (그림 A-5)가 천천히 상승합니다.

**조리 표시기 (그림 N)**

조리 표시기는 두 개의 표시(링)로 각 조리 수준에 도달했음을 나타내 줍니다.

**첫 번째 링: 조리 단계 1 (부드러운 조리 단계)**

부드러운 수준으로 조리하려면 첫 번째 링이 보이기 바로 직전에 에너지 공급을 줄여야 합니다. 전체 조리 과정 동안 첫 번째 링이 항상 나타나 보이고 이 링에서 더 이상 초과하지 않도록 전기 레인지 에너지 공급을 조절해야 합니다.

**두 번째 링: 조리 단계 2 (익스프레스 조리 단계)**

빠른 조리 단계에서 조리하려면 첫 번째 링이 보이고 난 후에 에너지 공급을 줄여야 합니다. 전체 조리 과정 동안 두 번째 링이 항상 나타나 보이고 이 링에서 더 이상 초과하지 않도록 전기 레인지 에너지 공급을 조절해야 합니다.

조리 표시기가 두 번째 링이 나타난 후에도 계속하여 상승하면 쪄 하는 소리가 나고 압력 조절기에서 자동으로 증기가 배출됩니다. 이 경우 열 공급이 너무 높기 때문에 열을 줄여야 합니다.

**조리 시간**

조리 시간은 선택한 조리 단계(첫 번째 또는 두 번째 링)를 도달 한 후부터 측정됩니다.

**기본 규칙:**

1. 조리 단계 2의 조리 시간은 일반 냄비를 사용했을 경우의 조리 시간의 ½ 내지 ⅓ 에 해당됩니다.
2. 조리 단계 1의 조리 시간은 조리 단계 2에 비해 약 50% 정도 더 깁니다.
3. 조리 시간은 음식 재료의 양, 모양, 크기 및 질감에 따라 달라질 수 있습니다.

조리 시간이 끝나면 레인지에서 압력솥을 분리하고 압력이 빠져 나가도록 한 다음 (6장 참조) 뚜껑을 여십시오.

조리 시간에 대한 자세한 정보는 조리 시간 찾기([www.fissler.com](http://www.fissler.com))에서 확인할 수 있습니다



조리 시간 찾기 + 동영상 지침

**6. 비타콰이의 증기배출**



압력솥을 절대로 강제로 열지 마십시오. 조리 표시기가 완전히 내려간 상태에서만 솥뚜껑을 열 수 있으며 작동 버튼을 눌러도 더 이상 증기가 나오지 않아야 합니다.

**휘슬러 압력솥에서 증기를 배출시키는 데는 3가지 방법이 있습니다.**

음식에 따라 증기를 배출시키는 방법을 선택해야 합니다.

콩, 스프 또는 스투와 같은 약간 거품이 생기거나 팽창하는 음식과 통감자 구이와 같이 껍질이 섬세한 식품의 경우, 빠르게 압력을 감소시키는 방법을 선택해서는 안됩니다. 그렇지 않을 경우 음식이 터져 나오거나 껍질이 터질 수 있습니다.

뚜껑을 열기 전에 아래의 세 가지 방법 모두에 대해 아래 지침을 따르세요.

- DE
- EN
- FR
- ES
- IT
- NL
- RU
- GR
- TR
- KO**
- ZH
- JA
- PL
- CZ
- SR
- HR
- HU
- SK
- SL
- RO
- BL
- AR

### 방법 1: 식을때까지 놔두기

이 방법을 사용하면 냄비의잔열을 활용할 수 있습니다. 조리 시간이 끝나기 직전에 압력솥을 레인지에서 꺼내 조리 표시기가 완전히 하강할 때까지 천천히 식힙니다. 이 방법은 특히 조리 시간이 긴 음식 요리의 경우 에너지 절약적입니다.

### 방법 2: 작동 버튼으로 빠른 증기 배출 (그림 O)

작동 버튼 (그림 A-7) 을 화살표 방향으로 살짝 누릅니다. 뚜껑 손잡이 아래 (그림 A-6) 에서 증기가 빠져 나갑니다. 조리 표시기가 완전히 하강하고 더 이상 증기가 나오지 않을 때까지 버튼을 누릅니다. 증기 배출이 멈추면 바로 버튼을 놓으세요.

### 방법 3: 흐르는 물 아래서 고속 증기 배출 (그림 Q)

솥을 싱크대에 놓고 조리 표시기가 완전히 하강할 때까지 냉수가 뚜껑 측면 (뚜껑 손잡이 및 압력 조절기 위가 아님) 위로 흐르게 하십시오.

### 뚜껑을 열기 전 (방법 1-3)

작동 버튼을 가볍게 누릅니다 (압력이 남아 있을 경우 빠져 나옵니다). 증기 배출이 멈추면 바로 버튼을 놓으세요. 솥을 가볍게 흔들어 줍니다. 작동 버튼을 다시 누르고 더 이상 수증기가 나오지 않을 때까지 이 과정(솥을 흔든 다음 작동 버튼을 누름)을 반복합니다. 솥 내에 더 이상 압력이 없습니다(유로매틱이 완전히 하강함). 뚜껑 열기 (3장 참조).

### 주의:

압력솥에 압력이 남아 있는 한 작동 버튼은 완전히 눌러지지 않습니다. 이것은 압력솥에 압력이 남아 있을 때 여는 경우에 발생할 수 있는 사고를 예방하고 안전을 지키기 위해서입니다. 따라서 제어 버튼을 강하게 누르려고 하지 마십시오.

## 7. 세척 및 관리

### 세척

**압력솥을 사용한 후에는 항상 세척하십시오.**

- 뚜껑에서 실링 링을 풀고 손으로 헹구십시오.
- 압력 조절기 유닛을 제거하여 젖은 천으로 닦으세요.
- 뚜껑 손잡이를 제거하여 흐르는 물에 헹구십시오.
- 솥, 뚜껑(실링 링, 압력 조절기 및 뚜껑 손잡이 제외)과 인서트는 식기세척기에서 세척이 가능합니다.
- 압력솥의 컬러 패턴을 세척하는 경우, 주방전용 세정제를 사용하여 따뜻한 물과 부드러운 스펀지로 세척하시기 바랍니다. 식기세척기를 사용하게 되면 컬러 변색이 발생될 수 있으므로 사용하지 않는 것을 권장드리나, 기능상에는 이상 없습니다.

### 이 경우에 주의할 점:

- 세척 시 일반 세제와 함께 뜨거운 물과 세척용 수세미나 부드러운 브러시를 사용할 수도 있습니다. 뾰족하거나 거칠거나 날카로운 물체는 사용하지 마십시오. 솥의 내면과 바닥이

심하게 러워진 경우 스폰지의 거친면을 사용하여 닦아 내어도 됩니다.

- 스테인리스 스틸 표면에 얼룩과 변색이 일어날 수 있으므로 남은 음식물이 마르도록 내버려 두지 마시고 솥에 음식을 오랫동안 보관하지 마십시오.
- 스테인리스 스틸 표면을 보호하려면 스테인리스 스틸 케어 제품을 정기적으로 사용하십시오. 이런 제품은 흰색이나 무지개 색과 같은 변색 또는 침전물 제거에 이상적입니다.
- 식기세척기로 세척할 때는 시중에서 판매하는 가정용 세제를 제조업체가 권장하는 양으로만 사용하고 산업용 세제나 고농축 세제를 사용하지 마십시오.

### 압력 조절기 유닛 및 뚜껑 손잡이 조립

#### 압력 조절기 유닛 (그림 A-4)

**분리하기** (그림 R 참조): 고정 나사(그림 A-24)를 시계 반대 방향으로 돌려 풀고 압력 조절기와 고정나사를 분리합니다. 고정 나사는 특별한 공구없이 동전으로 풀 수 있습니다.

**조립하기** (그림 S 참조): 압력 조절기 유닛(1)을 뚜껑의 지정된 위치에 끼우고, 아래에 고정나사 (2)를 시계 방향으로 조여 단단히 고정하십시오.

#### 뚜껑 손잡이 (그림 A-9)

**분리하기** (그림 T): 뚜껑 안 쪽에 있는 고정 나사(그림 A-22)를 시계 반대 방향으로 돌립니다. 뚜껑 손잡이를 분리합니다.

#### 조립하기 (그림 U):

손으로 뚜껑 손잡이를 잡고 뚜껑을 지정된 위치에 놓습니다 (1). 고정 나사를 시계 방향으로 돌려서 단단히 조입니다 (2).

### 보관

실링 링은 어둡고 (햇빛과 자외선으로 보호) 건조하고 깨끗한 곳에 보관하십시오. 실링 링을 보호하고 찌그러지지 않도록 세척 후 뚜껑을 뒤집어 놓으십시오.

## 8. 유지 보수 및 예비 부품



**실링 링 및 기타 고무 부품과 같은 마모 부품은 최대 400회의 요리 과정 후, 또는 늦어도 2년 안에는 교체해야 합니다. 눈에 띄는 손상 (예: 경화, 균열, 변색, 과열 또는 변형)이 있거나 올바르게 고정되지 않은 부품은 즉시 교체해야 합니다. 이를 준수하지 않을 경우 압력솥의 기능과 안전에 문제가 생길 수 있습니다. 풀린 나사는 안전을 위해 즉시 다시 조여 주십시오. 또한 금이 가거나 손상된 플라스틱 손잡이는 즉시 휘슬러 정품 부품으로 교체하십시오.**

예비 부품 및 액세서리의 제품 번호는 5 & 6 참조확인할 수 있습니다  
기타 수리나 질문은 휘슬러 고객 서비스에 문의하십시오. (9장 참조).  
딜러 목록과 기타 정보는 [www.fissler.com](http://www.fissler.com)에서 찾아 볼 수 있습니다.



### 부품 교체시 유의점

**실링 링 (그림 A-23):** 4장 참조.

**롤링 다이어프램 (그림 A-17, 그림 V):** 압력 조절기 유닛을 뚜껑에서 분리하고 (7장 참조), 사용한 롤링 다이어프램을 빼 내고, 새 것을 뚜껑의 홈 안으로 끼웁니다. 잘 끼워 졌는지 돌려서 확인하고 압력 조절기 유닛을 장착합니다 (8장 참조).

**압력 조절기 유닛 (그림 A-4, 그림 W):** 7장 참조.

**밸브 시트 실 (그림 A-19, 그림 X):** 압력 조절기 유닛을 뚜껑에서 분리합니다 (7장 참조). 실을 제거하고 새로운 것으로 교체합니다 (7장 참조). 실이 뚜껑의 양쪽에서 깔끔하고 평평하게 장착되었는지 확인합니다.

**유로매틱용 O-링 (그림 A-21, 그림 I):** 분리/장착은 뚜껑의 안쪽에서 합니다. 실은 제공된 홈에 완전히 들어가야 합니다.

**유로매틱 (그림 A-21):** 먼저 뚜껑 손잡이 안쪽의 나사를 풀어 뚜껑 손잡이를 분리하고, O-링을 제거한 후에 뚜껑에서 유로매틱을 분리한 다음 O-링이 없는 새 유로매틱을 뚜껑 속으로 삽입하여 구슬이 뚜껑 안쪽에 놓이도록 합니다. O-링을 조립합니다 (상기 참조).

## 9. 제품 보증 및 서비스

모든 휘슬러 압력솔은 독일에서 고품질 소재로 면밀히 제작됩니다. 휘슬러 제품의 품질은 완성 전 여러차례 확인되고, 엄격한 최종 검사를 거칩니다.

이 보증 외에도 고객은 이 보증에 의해 제한되지 않는 법적 보증 권리가 유효합니다.

### 제조사 보증

우리는 휘슬러 제품을 어떤 국가에서 구매했든지 상관하지 않고 구입한 날짜로부터 모든 압력솔에 대해 보증을 제공합니다.

우리는 휘슬러 제품이 재료 또는 공정상의 결함이 없음을 보증합니다.

제품에 문제가 있을 경우, 제품 전체와 영수증을 소매점에 반품하거나 제품을 안전하게 포장해 휘슬러 고객 서비스로 보내십시오 (고객 서비스 안내 참조).

보증에 해당될 경우 휘슬러는 자체 재량과 비용으로 제품을 수리하거나 교체해 드립니다.

이 보증 청구가 받아 드려지는 조건은

- 제품에 부적절한 사용, 부적절한 수리 또는 제품 표면에 대한 부적절한 화학적 또는 물리적 영향으로 인해 발생할 수 있는 손상이나 마모 흔적이 없는 경우에만 한합니다.
- 제조업체의 정품 예비 부품/엑세서리만 사용한 경우입니다.

### 보증에 해당되지 않는 것들

마모성 부품은 Vitaquick® 시리즈 압력솔 보증에 해당되지 않습니다.

예:

- 실링 링 (그림 Y-1)
- 압력 조절기용 O-링 (그림 Y-6)
- 밸브 시트 실 (그림 Y-7)

- 롤링 다이어프램 (그림 Y-5)
- 유로매틱용 O-링 (그림 Y-8)
- 뚜껑 손잡이 고정 나사용 평면 실 (그림 Y-12)

다음과 같은 이유로 인한 손상에 대해서는 보증이 적용되지 않습니다:

- 사용 목적에 어긋난 부적절한 사용.
- 부정확하거나 부주의한 사용.
- 부적절하게 수행된 수리.
- 정품 모델에 해당되지 않는 부품과 엑세서리 장착.
- 제품 표면에 화학적 또는 물리적인 영향.
- 식기 세척기 세척으로 인한 손잡이의 색상 변화.
- 이 사용 지침을 따르지 않은 경우.

### 고객 서비스 안내

휘슬러코리아

서비스센터

서울 금천구 가산디지털1로 24,  
대륭테크노타운13차 1302호  
휘슬러코리아 서비스센터  
전화 : 080-400-4100

운영시간: 평일 9:00 - 18:00 (주말 및 공휴일 제외)

## 10. 폐기 처리

환경 보호에 기여하십시오. 포장박스는 폐지와 함께 폐기할 수 있습니다. 이 장치에는 재사용 가능하거나 재활용 가능한 재료가 많이 포함되어 있으므로 해당 장치를 거주지의 폐기물 수거 장소(재활용 센터)로 가져가 폐기해야 합니다.

## 11. Q&A



오류 원인을 찾아 해결하기 전에 먼저 열원을 끄고 압력솔 내의 압력이 완전히 빠졌는지 확인한 다음 (6장 참조) 열을 식히십시오.

DE

EN

FR

ES

IT

NL

RU

GR

TR

KO

ZH

JA

PL

CZ

SR

HR

HU

SK

SL

RO

BL

AR

오류	원인	해결 방법
끓을 때 뚜껑 손잡이 아랫부분(유로매틱)에서 평소보다 증기가 더 오래 배출됩니다.	솔이 바르게 닫히지 않았습니다 (잠김 표시가 빨강색).	솔을 바르게 닫으십시오 (잠김 표시가 녹색).
	에너지 공급이 너무 적습니다.	열원의 세기를 최대치로 설정하십시오.
	레인지 열판의 크기가 압력솔의 바닥 지름과 사이즈가 맞지 않습니다.	압력솔을 사이즈가 맞는 열판 위에 놓습니다 (4장 참조).
	뚜껑 손잡이가 헐겁습니다.	뚜껑 손잡이의 고정나사를 조입니다.
	휘슬러 유로매틱이나 O-링이 오염되었거나 손상되었습니다.	부품을 세척하고 교환합니다. (4, 7, 8장 참조).
끓는 동안 증기가 배출되지 않습니다.	솔 안에 액체가 너무 적게 들어 있습니다.	최저 액체량(200-300 ml)을 넣으십시오 (4장 참조).
	에너지 공급이 너무 적습니다.	열원의 세기를 최대치로 설정하십시오.
증기나 물방울이 조리표시기가 상승을 시작하기도 전에 뚜껑 가장자리에서 배출됩니다.	실링 링이 제대로 장착되지 않았거나 혹은 오염되었거나 손상 되었습니다.	실링 링을 바르게 삽입하고 필요하면 세척하거나 교체합니다 (4, 8장 참조).
	솔이 바르게 닫히지 않았습니다 (잠김 표시가 빨강색).	솔을 바르게 닫으십시오 (잠김 표시가 녹색).

오류	원인	해결 방법
조리 표시기가 상승하지 않습니다.	증기가 뚜껑 손잡이 / 뚜껑 가장자리에서 배출됩니다.	이전 사항을 참조하십시오.
	솔 안에 액체가 너무 적게 들어 있습니다.	최저 액체량(200-300 ml)을 넣으십시오. (4장 참조)
	압력 조절기 유닛이 바르게 고정되어 있지 않습니다.	압력 조절기 유닛을 바르게 장착하고 고정하십시오 (7장 참조).
압력 조절기 유닛에서 증기가 빠집니다.	O-링, 밸브 시트 실 혹은 롤링 다이어프램이 없거나 고장이거나 아니면 잘 못 장착되었습니다.	해당 씬을 교체하거나 바르게 장착하십시오 (8장 참조).
	온도가 너무 높습니다. (조리 표시가 두 번째 링보다 더 상승하였습니다.)	에너지 공급을 낮추어 주십시오. 원하는 조리 단계에 맞추어 조정합니다 (4장 참조).
요리 표시기가 이미 올라갔음에도 불구하고 뚜껑 손잡이 아래(유로매틱)에서 증기가 배출됩니다.	압력 조절기 유닛, O-링, 밸브 시트 실 혹은 롤링 다이어프램이 없거나 고장 났거나 잘 못 장착되었습니다.	해당되는 씬을 교체하거나 바르게 장착합니다 (4, 8장 참조). 조리 밸브 유닛을 바르게 장착하고 고정나사를 조입니다 (7장 참조).
	뚜껑 손잡이가 헐겁습니다.	뚜껑 손잡이의 고정나사를 조입니다.
	뚜껑 손잡이 고정 나사용 평면 실(seal) 또는 유로매틱용 O-링이 없거나 결함이 있거나 또는 잘 못 장착되었습니다.	해당되는 씬을 교체하거나 바르게 장착합니다. (4, 8장 참조).
	다량의 증기가 배출되거나 압력 조절기에 결함이 있거나 오염되었을 수 있습니다 (유로매틱이 안전장치로 대응합니다).	압력 조절기를 분리하여 세척하거나 교체하십시오 (7, 8장 참조).

- DE
- EN
- FR
- ES
- IT
- NL
- RU
- GR
- TR
- KO**
- ZH
- JA
- PL
- CZ
- SR
- HR
- HU
- SK
- SL
- RO
- BL
- AR

오류	원인	해결 방법
뚜껑 손잡이 또는 손잡이가 느슨합니다.	고정나사가 꼭 조여지지 않았습니다.	고정나사를 꼭 조입니다.
요리 표시기가 이미 올라갔음에도 불구하고 뚜껑 가장자리에서 증기가 강하게 배출됩니다.	실링 링이 손상되었습니다.  실링 링이 안전장치로 대응합니다. 압력 조절기와 유로매틱이 오염되었거나 손상되었을 수 있습니다.	실링 링을 교체하십시오. (8장 참조).  휘슬러 고객센터 서비스 센터에 연락하여 압력솔을 점검 받으십시오.
솔뚜껑, 뚜껑 손잡이 또는 작동 버튼에서 증기가 배출됩니다.	실의 밀폐 기능이 손상되었습니다.	뚜껑 손잡이를 교체하거나 휘슬러 고객센터로부터 점검을 받으십시오.
솔뚜껑을 잠그기 힘들거나 잠갔을 때 작동 버튼이 튀어 나오지 않습니다.	뚜껑 손잡이 / 솔 손잡이가 바르게 끼워지지 않았습니다.  뚜껑 손잡이가 손상되었습니다.	손잡이가 확실히 고정되어 있는지 점검하고 조여 줍니다.  뚜껑 손잡이를 교체해 주십시오.
	실링 링이 제대로 장착되지 않았습니다.	실링 링을 바르게 장착하십시오 (4장 참조).
압력솔이 열리지 않습니다.	압력솔 내에 아직 압력이 존재하기 때문입니다.  유로매틱이 걸려 있습니다.	솔 내의 압력을 빼내 주십시오 (6장 참조).  제어 버튼을 놓습니다. 뚜껑 손잡이를 살짝 왼쪽으로 눌러 줍니다. 안전하게 압력솔 내의 압력을 뺀 후, 화상을 입지 않도록 충분히 식힌 후 뚜껑을 좌/우로 흔들어 주십시오.

感谢您的信任, 购买了味达快高速快锅

目录

<b>1.重要预防措施和安全说明</b>	<b>224</b>
使用和监督说明	224
安全与维护	224
高速快锅的使用	224
高速快锅的操作	225
<b>2.预定用途</b>	<b>225</b>
<b>3.首次使用前须知</b>	<b>225</b>
锅盖的开启	225
锅盖的关闭	225
锁定指示器	225
清洗	225
<b>4.基本使用说明</b>	<b>226</b>
安全装置	226
添加量	226
适用灶具	227
节能小贴士	227
<b>5.用味达快烹饪</b>	<b>227</b>
准备工作	227
选择烹饪设置	228
上压和排气	228
烹饪指示器	228
烹饪时间	228
<b>6.味达快的泄压方法</b>	<b>229</b>
<b>7.清洁和保养</b>	<b>229</b>
清洁	229
控制阀和锅盖把手的安装方法	230
存放	230
<b>8.维护和备件</b>	<b>230</b>
更换配件的注意事项	230
<b>9.质保和服务</b>	<b>231</b>
制造商质保	231
质保不适用情况	231
客户服务中心地址	231
<b>10.废弃物处理</b>	<b>231</b>
<b>11.问题与答案</b>	<b>232</b>

- DE
- EN
- FR
- ES
- IT
- NL
- RU
- GR
- TR
- KO
- ZH
- JA
- PL
- CZ
- SR
- HR
- HU
- SK
- SL
- RO
- BL
- AR



## 1.重要预防措施和安全说明

### 使用和监督说明

- 在您使用该产品之前,请仔细阅读产品使用说明书和其他资料。
- 请勿在儿童附近位置使用高速快锅,请勿让高速快锅处于无人看管的状态。
- 在您拥有该产品期间,请妥善保管此说明书。
- 如果您把高速快锅转让给他人,请务必连同使用说明书一并交给他。

### 安全与维护

- 切勿强行打开高速快锅。打开前,确保内部压力已彻底释放。相关信息参见第6章。
- 切勿在锅内无液体的情况下加热高速快锅,因为过热会造成设备、阀门、安全装置和灶具损坏,或者塑料配件以及底部会融化和液化。若发生这种情况,请关闭灶具,直至锅完全冷却后才能移动锅。并且保持室内通风。若发生过热的情况,请勿继续使用高速快锅,因为安全装置的功能已无法保证。在这种情况下,请联系菲仕乐客户服务中心。
- 切勿添加高速快锅超过其标准容量的2/3。如果要烹制大米或干菜等在烹饪过程中会膨胀或起泡的食物,食物添加量不要超过高速快锅容量的一半,见标记。
- 烹饪带皮的肉类或其他食物时,食材内会产生压力。因此,打开高速快锅后,当皮在膨胀的时候,请不要对其开孔或移动,以免被烫伤。
- 请轻轻晃动后再打开锅盖,以确保蒸汽不会飞溅而出,从而引起烫伤,尤其是在烹饪粘稠食物时。请不要在高速快锅中炖水果或者苹果酱,因为当您打开锅盖时蒸汽会引起食材飞溅导致烫伤。
- 如果需要油炸烹饪,请不要盖上锅盖,油只能倒满锅子的一半,请不要在高压下煎炸任何食物!
- 请不要对高速快锅进行任何改造。尤其针对一些安全装置,除了进行使用说明书上的保养操作外,请不要进行多余的改造,切勿给控制阀及密封圈上油。
- 更换零部件时,请使用菲仕乐的产品。请不要使用不匹配的锅身与锅盖。另外在您更换零部件时,请根据您使用的产品型号选择专用产品配件。

### 高速快锅的使用

- 切勿在微波炉、烤箱中使用高速快锅。高温会损坏把手、阀门和安全装置,导致无法再发挥其安全功能。
- 高速快锅仅适用于家庭烹饪,使用不当会导致危险。
- 高速快锅在使用那一刹那就已经开始上压了,不正确的操作会导致危险。上压之前确保锅盖已经正确盖好,高速快锅处于安全状态,详见第3章。切勿在锅盖松动的情况下使用高速快锅。
- 请不要将本产品用于医疗用途,特别是把它当作灭菌消毒器,因为高速快锅达不到杀菌所需要的温度。

### 高速快锅的操作

- 每次使用本产品之前,请确保所有的阀门和安全装置未被堵塞和损坏,并且他们能正常运作,这将确保高速快锅使用时的安全。相关信息参见第4章。
- 加压时如果移动高速快锅,要注意防止被烫伤。请拿着锅身把手与锅身侧把手,以免手直接接触受热的表面。必要时,请使用防护手套。
- 请仅使用第4章提到的加热装置。
- 开始上压后,调节火力大小,以使烹饪指示器不会超过第二个圈线(参见第5章)。若不调小火力,蒸汽则会通过阀门溢出,锅内液体将会流失。液体完全流失会导致食物烧焦,并可能损坏导致锅具和炉灶。若已超过第二个圈线,请关火待其回落后,视情况可选择继续烹饪或完成烹饪。

## 2.使用用途

- 菲仕乐高速快锅仅适用于家庭烹饪,详见第5章。
- 菲仕乐高速快锅只能在最大功率为3700瓦以内的炉灶上使用。
- 必须遵守在第4章列出的容量要求,以确保安全使用高速快锅。

## 3.首次使用前须知

首次使用锅具之前,请确保您已经了解如何使用本产品并检查产品是否完整。

### 锅盖的开启 (参见图C)

沿箭头方向按下锅盖把手上的释放锁钮(图A-7)。逆时针方向(向右)旋转锅盖直到停止不动,就可以打开锅盖了。

### 锅盖的关闭 (图D+E)

使用定位辅助,首先倾斜地拿着锅盖,从而把锅盖放置在锅上,把锅盖上的定位辅助(图A-14)和锅具上的定位辅助(图A-12)对齐,将其顺时针旋转至锅盖下把手处(向左,参见图E)以关闭。随着锅具发出"咔嗒"声,锅锁定,锁定指示器从红色变为绿色。

### 锁定指示器 (图A-8,图F)

绿色:表示锅盖已正确安装,呈现可以开始烹饪的状态。

红色:表示锅盖未正确扣合,不能进行加压。

### 清洁

首次使用前,请彻底冲洗锅身、锅盖和硅胶圈。我们推荐您使用菲仕乐专用不锈钢清洁剂进行清洗,这会使不锈钢更能抵抗盐和酸性物质。残渣必须被彻底清洗干净。当您发现不锈钢表面变色时,要及时进行清洗。

DE

EN

FR

ES

IT

NL

RU

GR

TR

KO

ZH

JA

PL

CZ

SR

HR

HU

SK

SL

RO

BL

AR

## 4.基本使用说明

### 安全装置

每次使用之前检查以下的安全装置是否正常运行,切勿随意改动。在烹饪前,请确定控制阀和锅盖把手扣合。相关须知参见第8章。

### 控制阀 (图A-4, 图G)

从锅盖上取下控制阀,用手指施加压力进行回弹,以检查烹饪指示器(1)和阀体(2)是否装卸灵活。

### 芳香阀 (图A-21)

确保芳香阀正确放置,并可活动,密封圈必须完全嵌在槽里面(参见图I)。请用指尖按压球体确认一下芳香阀里的球是否粘连,能否装卸灵活。(参见图J)

### 硅胶圈 (图A-23) 和 安全凸起 (图A-20, 图K)

检查硅胶圈和锅盖边缘是否清洁,硅胶圈是否完好无损,以及安全凸起(1)是否可自由移动。

将硅胶圈完全平整地嵌入锅盖内侧弯曲边缘部分(2)的下方,紧贴锅盖内侧。硅胶必圈须置于安全凸起的前面,将硅胶圈向外挤压,若能压动安全凸起即可。

### 添加量 (图L)



**切勿在无充足液体的情况下进行烹饪,并确保高速快锅中的液体没有完全蒸发掉。**

**请注意以下关于容量的信息,锅内的容量指示线能更方便地为您测量容量。**

### 最小量标记

无论您在烹饪时是否使用蒸屉,根据锅具的直径不同,至少需要200-300毫升液体才能产生蒸汽。若少于最小液体量,切勿使用高速快锅。

直径18厘米:200毫升

直径22厘米:250毫升

直径26厘米:300毫升

### 最大量标记

高速快锅的添加量不得超过其容量(使用容量)的 $\frac{3}{4}$ ,以确保安全操作。

### $\frac{1}{2}$ 标记

对于米饭、汤类或干菜等在烹饪过程中会膨胀或起泡的食物,高速快锅仅可最多添加至容量的一半。

### $\frac{3}{4}$ 标记

烹饪豆类和其他干豆时,高速快锅仅可添加至 $\frac{3}{4}$ 刻度标记位置,因为薄的豆皮很容易浮起并堵塞阀门。

### 适用灶具

菲仕乐高速快锅适用于多种类型的加热源。这些加热源包括燃气灶、电磁炉、电陶炉等。



为避免划伤灶具表面,在移动炊具时应始终将其提起。菲仕乐对此类损坏不承担任何责任。

**电陶炉:**炉面直径应与锅底直径相同或小于锅底直径。

**燃气灶:**将锅具放在燃气灶的中央位置,避免火焰超出锅底边缘,因为这样会损坏锅身把手,也可能导致超压。

**电磁炉:**始终将锅具放在电磁炉的中央位置。锅底尺寸应与炉灶尺寸保持一致,或大于炉头尺寸,否则电磁炉可能无法感应锅底。

**电磁炉特别说明:**请遵循灶具制造商发布的使用说明。使用过程中可能会出现嗡嗡声,这是技术原因造成的,并不表示灶具或炊具有质量问题。

### 节能小贴士

- 在烹饪时调节加热源火力大小,以确保烹饪指示器不会超过各烹饪状态的标记,且阀门不会释放蒸汽。
- 选择合适大小的炉灶(参见上述规格)。
- 根据烹饪量选择锅具尺寸。
- 充分利用锅底储存的热量:在烹饪时间即将结束前关闭灶具。

## 5.用味达快烹饪

您可以使用高速快锅进行多种形式的烹饪。可以煎、煨、焖或油炸(需开盖)。还可以使用蒸屉进行蒸煮、榨汁和多层烹饪(一锅多菜)。使用普通锅盖时,高速快锅还可作为普通不锈钢汤炖锅。高速快锅适用于肉类、蔬菜、豆类、鱼类和谷物等多种食物,既省时又有营养。

### 准备工作

把您需要的食物放入高速快锅,请注意前面提到的容量问题(参见第4章)。然后盖上锅盖,若锅盖把手上的”锁定指示器“(图A-8)显示为绿色,表示锅盖正确安装,可以开始烹饪了。(参见第3章)



## 选择烹饪设置 (图 N)

使用味达快时您可以选择两种烹饪设置：

**烹饪设置1 (第1圈线)：**低压烹饪，温度约为109°C，工作压力约为40 kPa，适合烹饪鱼类和蔬菜等容易煮烂的食物。

**烹饪设置2 (第2圈线)：**高压烹饪，温度约为117°C，工作压力约为80 kPa，适合烹饪肉类以及骨头类等难以煮烂的食物。

## 上压和排气

打开热源加热高速快锅，蒸汽会从锅盖把手下方溢出 (图A-6)，此过程可能持续几分钟。当芳香阀关闭，并且没有更多蒸汽排出时，锅内即开始上压，烹饪指示器 (图A-5) 开始缓慢上升。

## 烹饪指示器 (图N)

烹饪指示器通过两个标记 (圈线) 显示已达到相应的烹饪设置。

### 第一个圈线：已达到烹饪设置1 (低压烹饪)

以低压烹饪进行烹饪时，您需要注意在烹饪指示器上升但第一个圈线尚未完全露出时，调小加热源火力。使得第一个圈线在后续烹饪过程中保持可见，但不要使烹饪指示器再继续上升超过第一个圈线。

### 第二个圈线：已达到烹饪设置2 (高压烹饪)

以高压烹饪进行烹饪，您需要注意在烹饪指示器上升刚超过第一个圈线时，调小加热源火力，随后等第二个圈线显现时再次调小加热源火力，使得第二个圈线在后续的烹饪过程中保持可见，但不应超过第二个圈线。

如果在第二个圈线出现后，烹饪指示器继续上升，将听到嘶嘶声，蒸汽将从控制阀排出。在这种情况下，说明加热源火力过大，必须马上关闭，否则锅内的水分会被蒸发消耗掉。

## 烹饪时间

烹饪时间从达到所选烹饪设置 (第一个或第二个圈线) 时开始计算。

### 基本规则：

1. 烹饪设置2的烹饪时间约为使用传统锅具时通常所需时间的 $\frac{1}{2}$ 至 $\frac{3}{4}$ 。
2. 烹饪设置1比烹饪设置2的烹饪时间长约50%。
3. 烹饪时间可能会有所不同。因为食物的数量、形状、大小和质地会影响烹饪时间。

在烹饪快结束时，把高速快锅从热源处移除、泄压、泄压完成后方能打开锅盖。参见第6章)

## 6. 味达快的泄压方法



**不要强行打开高速快锅。只有当烹饪指示器完全降下，没有蒸汽再排出时才能打开锅盖。当锅泄压后，按住释放锁钮很容易打开锅盖。在您打开锅盖前，轻轻晃动锅，排出食物中还剩余的蒸汽，否则，您可能会被飞溅的水蒸汽和食物烫伤。**

### 菲仕乐高速快锅泄压有2种方法

您应根据所烹饪食物的情况来选择相应的泄压方法。

#### 方法1: 自然冷却

如果您想利用锅内剩余的热量，那就使用这种方法。当烹饪快结束时，将锅移除热源让其自然冷却直到指示器完全下降。然后轻轻按释放锁钮以使锅内多余的压力排出。当没有压力再排出时，轻轻晃动锅子，再次按住释放锁钮。重复以上步骤直到没有蒸汽再排出来为止。锅一旦泄压，芳香阀会下降，现在按释放锁钮可以完全打开锅盖。这种方法特别适合需要长时间烹饪的食物。

#### 方法2: 快速冷却

如果您嫌自然冷却速度过慢，那就用快速冷却进行泄压。用湿冷抹布反复擦拭锅盖，直到指示器完全下降。然后轻轻按释放锁钮以使锅内多余的压力排出。当没有压力再排出时，轻轻晃动锅，再次按住释放锁钮。重复以上步骤直到没有蒸汽再排出来为止。锅一旦泄压，芳香阀会下降，现在按释放锁钮可以完全打开锅盖。

### 注意事项：

只要锅内有压力，释放锁钮就无法完全按下。这是出于您自身安全考虑，因为它可以防止锅内有压力的情况下被意外打开。因此，请勿尝试强行按住释放锁钮。

## 7. 清洁和保养

### 清洁

**每次使用后都要将高速快锅清洗干净。**

- 从锅盖上取下硅胶圈并用手清洗干净。
- 取下控制阀并清洗干净。
- 请根据需要 (至少有明显污垢)，拆下锅盖把手，用水冲洗污垢。
- 如果使用洗碗机，请拆下硅胶圈、控制阀、锅盖把手。
- 带有装饰的高速快锅不能用洗碗机清洗。对于带有装饰的高速快锅，我们建议用柔软的海绵手工清洗，以保护装饰。

### 请注意：

- 清洗时请用干净的抹布，热水或者专用不锈钢清洁剂进行清洗，不要用粗糙的工具进行清洗。如果锅内或者底部非常脏，您可以使用清洁海绵的较粗糙一面进行清洗。

- 不要让食物残渣留在锅内，锅内不要长时间放食物，因为这会使不锈钢表面变色或者留有污迹。
- 为了保护不锈钢表面，请用菲仕乐专用不锈钢清洁剂，它在处理表面刮花或者变色非常有用。
- 当您使用洗碗机清洗时，使用常用清洗产品即可，不要用工业清洁剂或强去污的清洁剂。请不要将滚烫的高速快锅冲淋冷水降温清洗，避免骤冷骤热，这样操作可能会导致复合锅底开裂或脱落。

### 控制阀和锅盖把手的安装方法

#### 控制阀 (图A-4)

**拆卸** (参见图R)：逆时针旋转控制阀螺母 (图A-24)，将其拧松 (可以用硬币拧松，无需工具)。拆卸控制阀。

**安装** (参见图S)：将控制阀 (1) 从上插入锅盖的指定位置 (在螺栓中间)，然后从下顺时针拧上控制阀螺母 (2)，并牢牢拧紧。

#### 锅盖把手 (图A-9)

**拆卸** (图T)：逆时针旋转锅盖内侧的紧固螺钉 (图A-22)。取下锅盖把手。

**安装** (图U)：

手握锅盖把手，把锅盖放在指定位置 (1)。顺时针拧上紧固螺钉并拧紧 (2)。

### 存放

请把硅胶圈放置于干燥清洁的地方，避免被太阳光直射。如果您想延长硅胶圈的使用寿命，每次清洗锅后把锅盖内侧朝上放，这样硅胶圈不会被挤压。

## 8. 维护和备件



**当您使用本产品超过400次或者2年左右，需要定期更换易磨损的零部件，比如密封圈或者其他橡胶配件。需要更换零部件时，请使用菲仕乐的产品。当肉眼即可看到一些磨损时 (譬如出现裂口，变色，变形) 或者不匹配，请立即更换。否则它会影响到高速快锅的工作性能和安全性。若有任何疑问，请联系菲仕乐客户服务中心。**

所有更换的配件及可选购配件都以菲仕乐专柜或菲仕乐客户服务中心提供或购买到的实物为准。我们将十分乐意为您提供服务。

### 更换配件的注意事项

**硅胶圈 (图A-23)：**参见第4章

**硅胶帽 (图A-17, 图V)：**直接取下锅盖内老化的硅胶帽，把新的硅胶帽装入烹饪指示器的塑料杆内，通过转动检查是否安装平整。

**控制阀 (图A-4, 图W)：**参见第7章。

**安全阀门橡胶塞 (图A-18, 图X)：**从锅盖拆下控制阀 (参见第7章)。拆除老化的阀门橡胶塞，装上新的阀门橡胶塞并确保安装平整。

**芳香阀O型圈 (图A-21)：**密闭圈的移除和安装都是在锅盖内的，确保密闭圈恰好嵌在槽里面。**芳香阀 (图A-21)：**要安装或者移动芳香阀，您只需要扭松锅内把手的螺丝，拆卸把手。在移除密闭圈后，您即可移除芳香阀；如果需要安装时，在没有密闭圈的情况下先安装上芳香阀，这样有球的那一边就在锅了，然后按照上述操作安装密闭圈。

## 9. 质保和服务

菲仕乐产品经过精心打造，取自高质量的材料，在制造时和成品后产品经历多次严格检验。

在中国菲仕乐官方正规渠道购买的高速快锅产品，自购买之日起，正常使用前提下，一年内零配件损坏，我们将免费更换；不锈钢锅体部分，质保15年。在处理过程中，请提供完整的产品和发票。

### 质保不适用情况

超过保修期后，以下配件需要消费者自费定期更换。

例如：

- 硅胶圈 (图Y-1)
- 控制阀O型圈 (图Y-6)
- 安全阀门橡胶塞 (图Y-7)
- 硅胶帽 (图Y-5)
- 芳香阀O型圈 (图Y-8)
- 锅盖把手紧固螺钉 (图Y-12)

由于以下原因造成的损坏，不提供任何保修：

- 不恰当地使用。
- 操作错误或疏忽。
- 维修不当。
- 安装不是菲仕乐的原配零部件。
- 物理或者化学对锅表面造成的损害。
- 由于在洗碗机中清洗而导致手柄的颜色变化。
- 未遵守本使用说明。

### 客户服务中心地址

咨询及服务热线：请详见产品外箱标签。

## 10. 废弃物处理

请为环境保护做出贡献。纸板可以和废纸一起处理。由于设备包含许多可回收材料，因此，您应将其带到您所在城镇或城市的废物收集点 (回收中心) 进行处理。

## 11.问题与答案



请务必先关闭加热源,确保高速快锅已泄压(参见第6章)并冷却后,再尝试解决异常情况。

错误	产生原因	解决方案	DE	EN	FR	ES	IT	NL	RU	GR	TR	KO	ZH	JA	PL	CZ	SR	HR	HU	SK	SL	RO	BL	AR	
加压时从锅盖把手的旁边排出蒸汽的时间比通常要长。	锅盖未正确地进行闭合。(锁定指示器的显示变成红色)	正确地闭合锅盖。(锁定指示器显示完全变成绿色)																							
	热源火力不够大。	加大火力																							
	热源的大小与高速快锅的大小不吻合。	根据高速快锅尺寸选择适合的炉灶。(参见第4章)。																							
	锅盖把手松懈。	拧紧锅盖把手的紧固螺钉。																							
	菲仕乐芳香阀或O型圈脏污或破损。	对配件进行清洗或更换。(参见第4、7、8章)。																							
上压时没有蒸汽排出。	锅中液体太少。	加入至少200-300ml的液体(参见第4章)。																							
	火力不够大。	加大火力。																							
烹饪指示器在上升时,但是依旧从锅盖的边缘冒出大量的蒸汽。	未正确地安装硅胶圈或已经老化。硅胶圈被弄脏或已经破损。如果芳香阀以及控制阀被弄脏等情况时,其可能作为安全装置起到保护作用。	正确安装或更换硅胶圈。清洗或更换硅胶圈。清洗或更换芳香阀、控制阀。																							
	锅盖未正确关闭(红色指示灯)。	正确关闭锅盖(绿色指示灯)。																							

错误	产生原因	解决方案
烹饪指示器总是上不去。	蒸汽从锅把手/锅盖的边缘溢出。	请打开控制阀后再进行清洗。
	锅中液体太少。	加入至少200-300ml的液体(参见第4章)。
	未正确拧紧控制阀。	正确安装控制阀并拧紧(参见第7章)。
	未安装O型圈、安全阀门橡胶塞或硅胶帽,或者已经老化,或未进行正确安装。	更换老化零部件,或重新进行准确地安装。(参见第8章)
控制阀处总有蒸汽排出。	火力过大。(烹饪指示器已上升超过第二个圈线)	关闭加热源,以使烹饪指示器在整个烹饪过程中不上升至所需的烹饪设定(第一或第二个线圈)之上。(参见第5章)
	未安装控制阀、O型圈、安全阀门橡胶塞或硅胶帽,或者已经老化,或未进行正确安装。	正确安装控制阀拧紧螺母。(请参见第7章) 更换老化的部分,或重新进行正确地安装。(请参见第4、8章)
尽管烹饪指示器已经升起,仍有蒸汽从锅盖边缘(芳香阀处)溢出。	锅盖把手松懈。	拧紧锅盖把手的紧固螺钉。
	未安装锅盖把手螺丝中的橡胶环或芳香阀密闭圈或相关零部件老化、或未正确安装。	更换橡胶环及芳香阀O型圈,或重新进行正确的安装。(参见4、8章)
	如果芳香阀以及控制阀被弄脏等情况时,其可能作为安全装置起到保护作用。	取下控制阀,进行清洗或更换(参见第7、8章)。
锅盖把手或手柄松动。	紧固螺钉未拧紧。	拧紧紧固螺钉。

错误	产生原因	解决方案	
尽管烹饪指示器已经升起,仍有大量蒸汽从锅盖边缘溢出。	硅胶圈老化。	更换硅胶圈。(参见第8章)。	DE
	硅胶圈已作为安全装置而做出响应。控制阀和芳香阀脏污或损坏时,会发生这种情况。	请让菲仕乐客户服务中心为您检查。	EN
蒸汽从锅把手或者释放按钮处排出。	封口老化了。	更换锅盖把手或者让菲仕乐客户服务中心做检查。	FR
			ES
锅盖难以闭合/即使闭合了锅盖,释放锁钮也不会跳起。	未正确安装锅盖把手以及锅身把手。	检查并拧紧把手。	IT
	锅盖把手已经老化。	更换锅盖把手。	NL
锅盖打不开。	未正确地安装硅胶圈或已经老化。	正确安装或更换硅胶圈。(参见第4章)	RU
	锅盖未正确地进行闭合。(锁定指示器为红色)	正确地闭合锅盖。(锁定指示器完全为绿色)(参见第4章)	GR
	锅中残留有压力。	排出锅中压力。(参见第6章)。	TR
	芳香阀被堵塞。	把锅盖把手稍稍向左转动。	KO
			ZH
			JA
			PL
			CZ
			SR
			HR
			HU
			SK
			SL
			RO
			BL
			AR

## ビタクイック圧力鍋をお買い上げいただき誠にありがとうございます

### 目次

<b>1.重要な注意事項と安全に関する指示</b>	<b>238</b>
ご使用方法およびご注意	238
安全とメンテナンス	238
圧力鍋のご使用	239
圧力鍋の使用法	239
<b>2.用途に沿ったご使用</b>	<b>239</b>
<b>3.はじめてお使いになる前に</b>	<b>239</b>
フタのあけ方	240
フタのしめ方	240
安全レバーの表示	240
洗浄	240
<b>4.基本の使い方</b>	<b>240</b>
フィスラー圧力鍋の安全設計	240
容量	241
使用に適したコンロ	241
エネルギー節約のヒント	242
<b>5.ビタクイック圧力鍋を使用した調理</b>	<b>242</b>
準備	242
圧力の設定	243
強火にかける	243
圧力表示が上がり始める	243
加圧時間	243
<b>6.ビタクイック圧力鍋の圧力の下げ方</b>	<b>244</b>
<b>7.洗浄とお手入れ</b>	<b>245</b>
洗浄	245
メインバルブとフタ用取っ手の取り付け・取り外し	245
保管	246
<b>8.メンテナンスと交換部品</b>	<b>246</b>
交換部品の交換方法	246
<b>9.保証とサービス</b>	<b>247</b>
メーカー保証	247
保証対象外のもの	247
カスタマーサービス 問い合わせ先	248
<b>10.製品の廃棄</b>	<b>248</b>
<b>11.よくあるご質問</b>	<b>248</b>

DE

EN

FR

ES

IT

NL

RU

GR

TR

KO

ZH

JA

PL

CZ

SR

HR

HU

SK

SL

RO

BL

AR





## 1.重要な注意事項と安全に関する指示

### ご使用方法およびご注意

- 取扱説明書およびすべての指示をよくお読みください。
- お子様が近くにいる環境で圧力鍋を使用しての調理は絶対に行わないでください。また使用中に傍を離れないでください。
- 製品を所有する限りはこの取扱説明書を保管してください。万が一、この取扱説明書を紛失してしまった場合は、当社ウェブサイト(www.fissler.com)からダウンロードしていただけます。
- 使用前に取扱説明書を読んでいない方には、圧力鍋の使用を任せないでください。また、圧力鍋を第三者に譲渡する際は、必ず取扱説明書を合わせてお渡しください。

### 安全とメンテナンス

- 圧力鍋のフタを無理やり開けないでください。鍋にかかっている圧力が完全に下がったことを確認してから、フタを開けてください。このことについて詳しくは、第6章をご確認ください。
- 圧力鍋で空焚きはしないでください。過熱状態になり、鍋、バルブ、安全装置、コンロ周りが破損するおそれがあります。また底部のアルミニウム芯が溶けたり液化する可能性があります。このような場合は、コンロの火を止めて、鍋が完全に冷めるまで動かさないようにしてください。部屋の換気をおこなってください。過熱が起きてしまった場合、安全装置の機能が保証されませんので、圧力鍋の使用を継続しないでください。このような場合には、フィスラーのカスタマーサービスにお問い合わせください。
- 圧力鍋に表示容量の2/3以上を入れないでください。なお、米、乾燥野菜などのように、調理中に膨張したり泡立つ食材を調理する際は、鍋の容量の半分以下を目安にしてください(目盛りがあります)。
- 圧力鍋で肉を調理すると、肉に過剰な圧力がかかります。圧力鍋のフタをあけたら、やけどをしないよう、そのまましばらく休ませてから、調理した肉を刺したり動かしたりするようにしてください。
- 重曹など急激に発泡するものや、粘性が強く糊状になるもの(カレーやシチューのルー、果物のムースなど)は、加圧することで気泡が生じ、メインバルブが正常に作動できなくなったり、フタを開けるときに気泡が飛び散りやけどする恐れがあります。お使いになる場合は、圧力鍋のフタをはずし、普通のフタをのせて加圧しないでご使用ください。
- 圧力をかけての揚げ物はしないでください。揚げ物をする場合は、フタをせずにご使用ください。油の分量は容量の半分以下にしてください。
- 圧力鍋の改造は絶対にしないでください。取扱説明書に記載されているメンテナンス方法は改造に含まれません。バルブに油をささないでください。
- 圧力鍋には、フィスラー純正交換部品を使用してください。違う機種の本体とフタを合わせて使用しないでください。また、交換用部品についても、お使いの機種専用の純正

部品をお選びください。(第8章参照)

### 圧力鍋のご使用

- 圧力鍋はオープンで使用することはできません。グリップ、バルブ、安全装置が高温により損傷し、安全機能を果たせなくなってしまう可能性があります。
- この製品は本来の使用用途である家庭内での調理に使用してください。用途以外の使用、不適切な使用は危険ですでおやめください。
- この鍋では料理が圧力をかけて調理されます。圧力鍋の誤ったご使用は、やけどの原因になります。火にかける前に、圧力鍋がきちんと密閉されていることを確認してください。このことについて詳しくは、第3章をご確認ください。圧力鍋のフタが緩まった状態で使用することは絶対にしないでください。
- 圧力鍋は殺菌消毒に必要な温度まで上昇する設計にはなっていないため、医療目的の消毒には適していません。

### 圧力鍋の使用法

- 使用する前に都度、すべてのバルブと安全装置に破損箇所がなく、問題なく機能し、そして清潔な状態であることを確認してください。そうでない状態では、安全な機能を保証できません。このことについて詳しくは、第4章をご確認ください。
- 加圧中に圧力鍋を動かす際は、やけどにご注意ください。熱くなった表面には手を触れないように本体取っ手と補助取っ手を持ち、必要に応じ鍋つかみ等を使用してください。また、フタの取っ手を持って移動しないでください。
- 熱源は、取扱説明書(第4章参照)に記載されたものだけを使用してください。
- 圧力表示が2本目のラインより上に上がらないように、火力を調節してください。(第4章参照)火力調節をしないと、自動的にバルブが蒸気を放出し、鍋の中の水分が完全に飛んでしまう可能性がありますので、ご注意ください。水分が完全に蒸発してしまうと、食材が焦げたり、圧力鍋本体、安全装置およびコンロが損傷する恐れがあります。

## 2.用途に沿ったご使用

- フィスラー圧力鍋は圧力をかけて調理する家庭用調理器具であり、第5章に記載されている用途にご使用いただけます。
- フィスラー圧力鍋は、最大出力が3700Wまでのコンロしか使用できません。
- 圧力鍋を安全にお使いいただくために、第4章に記載されている圧力鍋に入れて良い分量(許容量)を守ってください。

## 3.はじめてお使いになる前に

ご使用を開始する前に、図Aを参照し、圧力鍋の各部名称、同梱品の確認を行ってください。ただし、機種によっては蒸し器・三脚は別売の場合があります。

**フタのあけ方** (図C参照)

フタ用取っ手の安全レバー (図A-7) を矢印の方向に押します。安全レバーを反時計回りに(取っ手を右方向に回して、フタを外します。このとき、安全レバーが重く感じられる場合は、内部に圧力が残っている可能性がありますので、無理にあけず、もう一度第6章の手順に従ってあけてください。

**フタのしめ方** (図D+E参照)

フタを少し斜めに持ち、フタの取り付け位置ガイドの丸い印(図A-14)と本体用取っ手側の赤いガイド(図A-12)の位置を合わせてはめ込みます。そのままフタを本体に水平に置き、カチッと音がするまでフタを左に(図E参照)回します。安全レバーの表示が赤から緑に変わります。

**安全レバーの表示** (図A-8、図F)

緑:フタが正しく取り付けられ、調理開始可能な状態です。

赤:フタが正しく閉まっていません。

**洗浄**

新しい圧力鍋は製造上の磨き油などが付着していますので、ご使用前に必ず、鍋、フタ、ゴムパッキンを洗ってください。鍋とフタの洗浄の際、ステンレスケア製品を使用するとステンレスが塩や酸性食品に対して保護されるのでおすすめです。鍋のフタについているシールははがさないでください。ゴムパッキンはお湯で洗い、よくひっばってからお使いください。

**4.基本の使い方****フィスラー圧力鍋の安全設計**

毎回のご使用前に必ず各部の点検を行ってください。調理を始める前には、メインバルブとフタ用取っ手が正しく取り付けられ、しっかりと固定されていることを確認してください。詳しくは、第7章をご確認ください。

**メインバルブ** (図A-4、図G)

点検の際は、フタのメインバルブを取り外し、圧力表示(1)とバルブ本体(2)を指で押して動きとバネを確認してください。

**アロマピー** (図A-21)

アロマピーが清潔でフタの中で引っかかりがなく動かせることを確認してください(図H)Oリングが、溝にしっかりとハマっている必要があります。(図I参照)アロマピーの白いボール部が動くか、ばねが戻るか、指で押して確認します。(図J)

**ゴムパッキン** (図A-23) と **安全突起** (図A-20、図K)

ゴムパッキンとフタの縁が汚れていないこと、ゴムパッキンが破損していないこと、安全突起(1)が動くかを点検します。フタ内側にある、内側に向かって曲がっている縁の箇所(2)の下に、ゴムパッキンを平坦になるようにさし込みます。ゴムパッキンは安全突起に触れた状態で、フタの縁から押し出されていなければなりません。

**容量** (図L)

常に水分が十分にある状態で調理してください。鍋内の水分が完全に蒸発することのないようにしてください。

下記の最低水分量を厳守してください。鍋の内側に容量表示(min/max)がありますので、これを参照してください。

**最小量目盛り**

蒸し器の使用の有無に関わらず、蒸気を発生させるためには、圧力鍋の直径に応じて最低200~300mlの水分が必要となります。最低水分量がない状態で、圧力鍋を使用しないでください。

直径18 cm: 200 ml

直径22 cm: 250 ml

直径26 cm: 300 ml

**最大量目盛り**

圧力鍋を安全にお使いいただくために、1回の調理量は鍋の容量の2/3以下(使用容量)にしてください。

**1/2目盛り**

米、スープ、乾燥野菜など、調理中に泡立ったり膨張したりする食品の場合は使用容量の1/2以下にしてください。

**1/3目盛り**

豆類のように、煮炊きによって分量が増えるものは、1/3以下で使用してください。豆類は豆の皮がメインバルブに入り込み、メインバルブが正常に作動しなくなる場合があります。

**使用に適したコンロ**

フィスラーの圧力鍋は、IHを含むすべての熱源でご使用できます。例: ガス、遠赤外線/ハロゲン、ガラスセラミック クックトップパネルなど。



コンロの表面に傷をつけないよう、鍋を移動させるときは必ず持ち上げて行うようにしてください。フィスラーはこうした破損に一切責任を負いません。

**遠赤外線/ハロゲンヒーターの場合:**コンロはいつも適切なサイズを使用しましょう。鍋は直径がコンロと同じか、それ以下の物を使用してください。

**ガスの場合:**鍋をコンロの中央に置いて、炎がなべの底面からはみ出さないように使用してください。取っ手の破損の原因になります。

**IHの場合:**鍋を常にコンロの中央に置いてご使用ください。鍋底のサイズはコンロと同じか、それ以上の物を使用してください。それ以下の物を使用した場合、熱源が作動しないことがあります。

**IHヒーターに関する特別な注意事項:**お使いのIHメーカー指定する使用条件を守ってください。立ち上がりの火力は1400~1500Wが適当です。適正火力より強い火力で使用した場合、高温になりすぎて底面の変形や焦げの原因になります。使用中には、ブザーのような雑音が鳴ることがあります。この雑音は技術的な理由によるもので、コンロや鍋の欠陥を示すものではありません。

### エネルギー節約のヒント

- 高圧・低圧にかかわらず、調理中の圧力表示が設定以上に上昇しないように、またメインバルブから蒸気を排出したりしないように火力を調節してください。
- ご使用の圧力鍋に合った適切なサイズのコンロをご使用ください。(上記内容をご確認ください)
- 調理量に適したサイズの圧力鍋をご使用ください。
- 鍋底に蓄積された熱を利用してください。加圧時間終了前でも、火を止め、余熱を利用して調理することができます。

## 5.ピタクイック圧力鍋を使用した調理

圧力鍋を使用すると、さまざまな方法であらゆるレシピを調理することができます。焼く、煮込む、またはフタをせずに揚げ物を作ることができます。追加のアクセサリーを使用すれば、蒸し調理、果汁を絞る調理、2段調理も可能です。通常のフタを組み合わせれば、圧力鍋を通常の鍋としても使用できます。圧力鍋は、肉、野菜、豆類から魚、穀物まで、あらゆる食材を、時間を節約し、栄養価を保ちながら調理することができます。詳細情報、調理時間、レシピのアイデアなどは、当社ウェブサイト(www.fissler.com)をご覧ください。

### 準備

圧力鍋に調理したい材料を入れてください。定められた容量と水分の最小量にご注意ください。(第4章を参照)フタをセットして、鍋を密閉します。安全レバー(図A-8)が緑色に点灯していれば、鍋の準備は完了です。(第3章を参照)

### 圧力の設定 (図N)

ピタクイック圧力鍋は低圧と高圧の圧力設定が可能です:

**低圧(白線1本):**魚や野菜などの非常にデリケートな料理に。約109°C、40kPaの低圧設定。

**高圧(白線2本):**肉料理やシチューなど、すべての料理に。117°C、80Kpaの高圧設定。

### 強火にかける

安全にフタを閉めた圧力鍋を火にかけ、強火を保ちます。フタの取っ手の下(図A-6)から蒸気が放出されます。この過程は数分間かかります。アロマピーが閉じ、蒸気が漏れなくなると圧力がかかり、圧力表示(図A-5)が上がり始めます。

### 圧力表示が上がり始める (図N)

圧力表示の白線の本数で圧力設定の判断をします。

#### 白線が1本:低圧

低圧で調理する場合は、白線が1本見えたら弱火に火力調整します。加圧調理中はこの白線が1本ずっと見える状態で、そしてこれを超えないように、コンロの火力を調節してください。

#### 白線が2本:高圧

高圧で調理する場合は、白線が2本見えたら弱火に火力調整します。加圧調理中はこの白線が2本ずっと見える状態で、そしてこれを超えないように、コンロの火力を調節してください。

白線が2本見えた後も火力調節をせずにいると、圧力表示が上がり、シューっという音と共にバルブから蒸気が放出されます。その場合、火力が強すぎますので下げる必要があります。

### 加圧時間

加圧時間は圧力表示の白線が見えたときから計ります。

#### 基本ルール:

1. 高圧の調理時間は、従来の鍋を使って調理した場合の通常の調理時間の約1/2~1/3です。
2. 低圧の調理時間は、高圧より50%ほど長くなります。
3. 加圧時間は、使用する食材の量や形、大きさ、状態によって異なることがあります。

所定の加圧時間が経過したら圧力鍋をコンロから離し、鍋内の圧力が完全に下がってから(第6章を参照)、圧力鍋のフタをあげてください。



加圧時間の詳細については、www.fissler.com の調理時間検索をご覧ください。



調理時間検索＋説明動画

## 6.ピタクイック圧力鍋の圧力の下げ方



圧力鍋を無理に開けないでください。圧力が完全に抜けきらないうちに無理にフタをあけようとすると、フタが飛んだり、内容物が噴出したりして危険ですので絶対にしないでください。圧力表示が完全に元の位置に戻り、安全レバーを押してもフタ用取っ手の前面から蒸気が出なくなり完全に減圧してから、フタを開けてください。

フィスラー圧力鍋の圧力を下げる方法は3通りあります。

調理方法によって適した方をお選びください。

豆類、スープ、シチューなど、少し泡立ちが出る食品や、じゃがいもなどデリケートな皮のついた食材を茹でる場合などには、急激な減圧を行わないようにしてください。急激な減圧をしてしまうと、食材が飛び出したり、食材の皮が破裂する危険がありますので避けてください。

### 方法1:自然放置

火を止めた後、そのまま放置し、鍋内部の圧力をゆっくりと下げる方法です。

穀類や豆類など、余熱調理をするものや調理時間が長い料理に特に適している方法です。

### 方法2:安全レバー (図O)を使って急速に圧力を下げる

※蒸気が勢いよく放出されます。やけどににご注意ください。

安全レバー (図A-7) を矢印の方向に軽く押し、フタ用取っ手 (図A-6) の下から蒸気を放出します。圧力表示が完全に下がり、蒸気が出なくなるまで、安全レバーを押したままにしてください。蒸気が出なくなったらレバーを離します。

### 方法3:急冷(流水で鍋内部の圧力を急激に下げる) (図Q)

圧力鍋をシンクの中に水平に置き、メインバルブの圧力表示がもとの位置に下がりきるまで、フタのステンレス部分に少量ずつ水をかけます(メインバルブとフタ用取っ手に直接水がかからないようにしてください)

### フタを開ける前に(方法1-3共通)

上記いずれかの方法で減圧したのち、安全レバーを軽く押して残圧を抜きます。まだ圧力

が残っている場合は、一度安全レバーから手を放し、鍋を軽く揺すってから、また安全レバーを軽く押し、蒸気が出なくなるまでこの作業を繰り返します。鍋内の圧力が完全に減圧されると、アロマピーが下がりフタを開けられるようになります。(第3章参照)

### 参考:

鍋内に圧力が残っていると、安全レバーを完全に押すことはできないようになっています。ご使用になる際の安全措置として、圧力がかかった状態で鍋のフタが誤ってあいてしまわないようにするためのものです。

そのため、安全レバーを無理やり押そうとはしないようにしてください。

## 7.洗淨とお手入れ

### 洗淨

使用後には必ず、圧力鍋を洗ってください。

- ・フタからゴムパッキンを取り外し、手で洗います。
- ・メインバルブの汚れが気になるときは、メインバルブを取り外し、湿った布で拭いてください。
- ・フタ用取っ手を取り外し、水で洗い流してください。
- ・食器洗淨機をご使用の場合は、ゴムパッキン、メインバルブ、フタ用取っ手は取り外してください。
- ・装飾が施された圧力鍋は食器洗淨機の使用に適していません。装飾の色彩を保つため、柔らかいスポンジで手洗いすることをおすすめします。

### ご注意ください:

- ・洗淨の際はお湯と台所用中性洗剤をご使用ください。また、洗淨用具はスポンジまたはナイロン製ブラシなど、柔らかいものをご使用ください。先のとがったものや粗いもの、鋭いものはご使用にならないでください。内側や鍋底の汚れがひどい場合は、スポンジの粗い面をご使用いただくことも可能です。
- ・食材の取り残しが鍋についたまま乾燥させてしまったり、食材を鍋の中に入れてまま長時間保存したりしないようご注意ください。ステンレスに汚れが残り、表面が変色・変質するおそれがあります。
- ・ステンレス表面の品質を適切に保つため、ステンレス製品用のお手入れ用品を使用して定期的にメンテナンスしてください。白い斑点や、虹模様の除去に適しています。
- ・食器洗淨機をご使用の場合は、市販の家庭用洗剤をメーカーが推奨する用量でご使用ください。工業用洗剤や、濃度の高い洗淨剤はご使用にならないようにしてください。

### メインバルブとフタ用取っ手の取り付け・取り外し

#### メインバルブ (図A-4)

取り外し (図R参照): 固定ネジ(図A-24)を反時計回りに回して緩め、メインバルブを取り外します。固定ネジは、工具を使うことなくコインを使って緩めることができます。

取り付け (図S参照): メインバルブ(1)をフタの上から所定の位置に合わせて(ボルトが中心になるよう)差し込みます。固定ネジ(2)を下から時計回りに回してきつく締めます。

### フタ用取っ手 (図A-9)

**取り外し (図T) :** フタの内側にあるフタ用固定ネジ (図A-22) を反時計回りに回して、フタ用取っ手を取り外します。

**取り付け (図U参照) :**

片手でフタ用取っ手を支え、溝に正しく合わせた(1)後、フタ用ネジを時計回りに回してきつく締めます(2)。

### 保管

ゴムパッキンは直射日光の当たらない乾燥した清潔な冷暗所(日光や紫外線からの保護)に保管してください。ゴムパッキンを保護し、押しつぶさないように、洗浄後はフタを逆さにして鍋に置いてください。

## 8. メンテナンスと交換部品



**ゴムパッキン等のゴム製部品は、消耗品です。約400回のご使用または2年のご使用を目安に、定期的にフィスラーの純正交換部品と交換してください。目視できる破損状態(硬化、ひび割れ、変色、過熱が起きたものや変形など)が確認できる部品や、正しく装着されていない部品がある場合は、直ちに交換してください。製品に適した純正交換部品を使用しないと、圧力鍋の機能や安全性が失われます。ご自身の安全のため、ネジが緩んでいる場合はすぐに締めてください。また、ひび割れや破損したプラスチック製の取っ手は直ちに、フィスラーの純正交換部品と交換してください。**

交換部品とアクセサリーの品番は、P.5、6に記載されています。

その他の修理や交換部品に関するご質問については、フィスラーのカスタマーサービスにお問い合わせください。(第9章参照) 販売店の一覧については、当社ウェブサイト ([www.fissler.com](http://www.fissler.com)) をご覧ください。

### 交換部品の交換方法

**ゴムパッキン (図A-23) :** 第4章参照

**シリコンゴムキャップ (図A-17、図V) :** メインバルブをフタから外し (第7章参照)、古いシリコンゴムキャップを外して新しいものをフタの穴に内側からさし込みます。回してしっかり固定されていることを確認し、メインバルブに取り付けてください (第8章参照)

**メインバルブ (図A-4、図W) :** 第7章参照

**安全バルブゴム (図A-19、図X) :** メインバルブをフタから外します。(第7章参照) 安全バルブゴムを取り外し、新しい安全バルブゴムをはめ込みます。(第7章参照) 安全バルブゴムがフタの両面で汚れなく平らな状態になっているかを確認します。

**アロマピー用Oリング (図A-21、図I) :** 取り外しと取り付けは、フタの内側で行います。リングが、溝にしっかりとハマっている必要があります。

**アロマピー (図A-21) :** 最初にフタ内側のネジを回してフタの取っ手を取り外しアロマピーのOリングを外して古いアロマピーをフタから抜きます。新しいアロマピーを差し込み、Oリングを装着します。(上記参照)

## 9. 保証とサービス

すべてのフィスラー圧力鍋は、高品質な素材を使用し、ドイツで丁寧に製造されています。製品の品質は、完成前に何度もチェックされ、厳格な最終検査が行われます。メーカー保証のほか、お客様には法定の保証権もあります。なお、フィスラーの保証はお客様の法律上の権利を制限するものではありません。

### メーカー保証

フィスラー圧力鍋には、ご購入いただいたその日から保証が適用されます。これにより、フィスラーは品に材質および製造の不具合がないことを保証いたします。保証期間中に故障が発生した場合は、製品と保証書をご持参・ご掲示の上、お買い上げの販売店にご依頼いただくか、直接フィスラーカスタマーサービスへご連絡ください。正当な保証請求に該当する場合、フィスラーは独自の判断と費用で製品を修理するか、交換いたします。保証内容や保証規定の詳細はお住まいの地域のフィスラーカスタマーサービスにお問い合わせください。

保証請求は、次の場合にのみ有効と認められます。

- 不適切な使用、不適切な修理、または製品表面への不適切な化学反応や物理的影響が引き起こされた特徴が製品にないこと。
- フィスラー純正の交換部品/アクセサリーのみが使用されていること。

### 保証対象外のもの

ピタクイックシリーズの圧力鍋では、消耗部品は保証対象外です。

- 例:
- ゴムパッキン (図Y-1)
  - メインバルブ用Oリング (図Y-6)
  - 安全バルブゴム (図Y-7)
  - シリコンゴムキャップ (図Y-5)
  - アロマピー用Oリング (図Y-8)
  - フタ用取っ手ネジ ゴムリング (図Y-12)

次のような事由で発生した破損については、保証いたしません:

- 不適切で用途に沿わない取扱いをした場合。
- 誤ったまたは不当な取扱いをした場合。
- 不適切な修理を行った場合。
- 本来の仕様とは異なる交換部品や付属品を使用した場合。



- ・ 製品表面への不適切な化学反応や物理的影響がある場合。
- ・ 食器洗浄機を使った洗浄による、取っ手の変色がある場合。
- ・ 本書の記載内容に従っていない場合。

### カスタマーサービス 問い合わせ先

フィスラージャパン株式会社  
〒101-0054  
東京都千代田区神田錦町2-2-1  
KANDA SQUARE 11F  
0570-00-6171

詳細は[www.fissler.com/jp](http://www.fissler.com/jp)にてご確認ください。

## 10. 製品の廃棄

環境の保護にご協力ください。梱包に使用されていた段ボール箱は、古紙として捨てることができます。本製品には、リサイクル可能な素材が多く含まれています。お住まいの地域の分別方法に従って廃棄して下さい。

## 11. よくあるご質問



異常を感じたら直ちに火を止め、使用を中止してください。圧力鍋本体が完全に冷却され、鍋内の圧力が減圧されている（第6章参照）ことを確認してから対処してください。

問題	考えられる原因	解決方法	
加熱すると、フタ用取っ手の下(アロマピー)から蒸気が通常よりも長い時間排出される。	鍋が正しく密閉されていない(安全レバーの表示が赤)。	フタを正しく閉める(安全表示が緑)。	DE
	火力が弱い	火力を強火にしてください。	EN
	熱源の大きさが圧力鍋の大きさと合っていない。	圧力鍋の大きさに適したサイズの熱源をお使いください。(第4章参照)	FR
	フタ用取っ手が緩んでいる。	フタ用取っ手のネジをきつく締めてください。	ES
	アロマピーまたはOリングが汚れているか、破損している。	部品を洗浄するか、交換してください(第4章、第7章、第8章を参照)	IT
加熱中に蒸気が排出されない。	鍋の中の水分が少なすぎる。	最低必要水分量(200~300ml)を加えてください。(第4章を参照)	NL
	火力が弱い	火力を強火にしてください。	RU
圧力表示が上がりはじめる前から、フタの縁から蒸気がもれる/水滴がたれる。	ゴムパッキンが正しく装着されていない、または汚れている、破損している。	ゴムパッキンを正しく装着するか、交換してください。(第4章、第8章参照)	GR
	鍋が正しく密閉されていない(安全表示が赤)。	フタを正しく閉める(安全表示が緑)。	TR

問題	考えられる原因	解決方法
圧力表示がいつになっても上がらない。	フタの取っ手や縁から蒸気が漏れる。	前記の説明をご覧ください。
	鍋の中の水分が少なすぎる。	最低必要水分量(200～300ml)を加えてください。(第4章を参照)
	メインバルブが正しくしっかりと取り付けられていない。	メインバルブを正しく取り付け、固定ネジをきつく締めてください。(第7章参照)
	Oリング安全バルブゴムあるいはシリコンゴムキャップが取り付けられていないか、劣化している。または正しく取り付けられていない。	該当する部品を交換するか正しく取り付けてください。(第8章参照)
メインバルブ周辺から蒸気がもれる。	火力が強すぎる。(圧力表示が、2本目の白線よりも上昇した状態)	火力を弱め、加圧時間終了まで圧力表示(高圧は白線2本、低圧は白線1本)から上がらないように火力を調節してください(第4章参照)
	メインバルブ、Oリング、安全バルブゴムあるいはシリコンゴムキャップが取り付けられていないか、劣化している。または正しく取り付けられていない。	該当する部品を交換するか正しく取り付けてください。(第4章、第8章参照)メインバルブを正しく取り付け、固定ネジをきつく締めてください。(第7章を参照)

問題	考えられる原因	解決方法	DE	EN	FR	ES	IT	NL	RU	GR	TR	KO	ZH	JA	PL	CZ	SR	HR	HU	SK	SL	RO	BL	AR
圧力表示が上がっているのに、フタ用取っ手の下(アロマピー周辺)から蒸気がもれる。	フタ用取っ手が緩んでいる。	フタ用取っ手のネジをきつく締めてください。																						
	フタ用取っ手のネジ用ゴムリング、アロマピー用Oリングが取り付けられていないか、劣化している。または正しく取り付けられていない。	該当する部品を交換するか正しく取り付けてください。(第4章、第8章参照)																						
	大量の蒸気もれる場合は、アロマピーが安全装置として作動している(メインバルブに汚れや不具合がある)。	メインバルブを取り外し、洗浄するか、交換してください。(第7章、第8章参照)																						
フタの取っ手または鍋本体の取っ手が緩んでいる。	固定ネジがきつく締められていない。	固定ネジをきつく締めてください。																						
圧力表示が上がっているのに、フタの縁から大量の蒸気もれる。	ゴムパッキンが劣化している。	ゴムパッキンを交換してください。(第8章を参照)																						
	ゴムパッキンが安全装置として作動している(アロマピーやメインバルブが汚れているなど、問題がある)。	フィスラー・ジャパン カスタマーサービスに点検をご依頼ください。																						
フタ用取っ手の丸い口ゴマー、または安全レバーから蒸気が漏れる。	密閉部品が劣化している。	フタ用取っ手を交換するか、フィスラー・ジャパン カスタマーサービスに点検をご依頼ください。																						

問題	考えられる原因	解決方法
フタがしまりにくい/フタをしめても安全レバーが飛び出さない。	フタ用取っ手/本体用取っ手が正しく取り付けられていない。	取っ手がしっかりと取り付けられているか確認し、ネジをきつく締めてください。
	フタ用取っ手が劣化している	フタ用取っ手を交換してください。
	ゴムパッキンが正しく装着されていない。	ゴムパッキンを正しく取り付けてください。(第4章参照)
フタがあかない。	鍋の中に圧力が残っている。	圧力を抜いてください。(第6章参照)
	アロマピーがひっかかっている。	安全レバーから手を離し、フタ用取っ手を軽く左へ動かしてください。

## Dziękujemy bardzo za Państwa zaufanie i serdecznie gratulujemy zakupu szybkowaru Vitaquick

### Spis treści

<b>1. Ważne środki ostrożności i instrukcje bezpieczeństwa</b>	<b>254</b>
Instrukcje użytkowania i nadzór	254
Bezpieczeństwo i konserwacja	254
Zastosowania szybkowaru	255
Obsługa szybkowaru	255
<b>2. Użytkowanie zgodne z przeznaczeniem</b>	<b>256</b>
<b>3. Przed pierwszym użyciem</b>	<b>256</b>
Otwieranie szybkowaru	256
Zamykanie garnka	256
Wskaźnik zamknięcia	257
Czyszczenie	257
<b>4. Wskazówki dotyczące użycia</b>	<b>257</b>
Elementy zabezpieczające	257
Ilości napełnienia	258
Przydatność do różnych typów kuchenek	259
Wskazówki dotyczące oszczędzania energii	259
<b>5. Gotowanie przy użyciu szybkowaru Vitaquick®</b>	<b>259</b>
Przygotowanie	260
Wybór trybu gotowania	260
Podgotowanie i odpowietrzanie	260
Wskaźnik gotowania	260
Czasy gotowania	261
<b>6. Odparowywanie szybkowaru Vitaquick®</b>	<b>261</b>
<b>7. Czyszczenie i pielęgnacja</b>	<b>263</b>
Czyszczenie	263
Montaż jednostki zaworu i uchwyty pokrywki	264
Przechowywanie	264
<b>8. Konserwacja i części zamienne</b>	<b>264</b>
Wskazówki dotyczące wymiany części	265
<b>9. Gwarancja i serwis</b>	<b>265</b>
Gwarancja producenta	265
Wyłączenia gwarancyjne	266
Dane adresowe Punktu Obsługi Klienta	267
<b>10. Utylizacja</b>	<b>267</b>
<b>11. Pytania i odpowiedzi</b>	<b>267</b>



## 1. Ważne środki ostrożności i instrukcje bezpieczeństwa

### Instrukcje użytkowania i nadzór

- Należy uważnie przeczytać instrukcję obsługi i wszystkie zalecenia.
- Nigdy nie używać szybkowaru w pobliżu dzieci i nigdy nie pozostawiać go bez nadzoru podczas użytkowania.
- Niniejszą instrukcję należy zachować przez cały okres posiadania produktu. W przypadku zgubienia instrukcji obsługi istnieje możliwość pobrania jej z naszej strony internetowej dostępnej pod adresem [www.fissler.com](http://www.fissler.com).
- Proszę nie przekazywać szybkowaru nikomu, kto nie zapoznał się wcześniej z instrukcją obsługi i zawsze należy przekazywać szybkowar osobom trzecim wraz z instrukcją obsługi.

### Bezpieczeństwo i konserwacja

- Szybkowaru nigdy nie otwierać siłą. Przed otwarciem należy upewnić się, że ciśnienie wewnętrzne zostało całkowicie zredukowane. Informacje na ten temat znajdują Państwo w rozdziale 6.
- Nigdy nie podgrzewać szybkowaru bez cieczy, ponieważ w wyniku przegrzania może dojść do uszkodzenia urządzenia, zaworów, elementów zabezpieczających oraz palnika i kuchenki, lub aluminiowy rdzeń w podstawie może się stopić i stać się płynny. Gdyby do tego doszło, należy wyłączyć kuchenkę i nie dotykać garnka do momentu, aż całkowicie się schłodzi. Przewietrzyć pomieszczenie. W przypadku przegrzania nie należy dalej użytkować szybkowaru, ponieważ działanie elementów zabezpieczających nie jest już zagwarantowane. W takim przypadku prosimy o kontakt z Punktem Obsługi Klienta firmy Fissler.
- Nigdy nie napełniać szybkowaru więcej niż 2/3 jego nominalnej objętości. W przypadku przygotowywania potraw takich jak ryż lub suszone warzywa, które pęcznią lub pienią się podczas procesu gotowania, szybkowar należy napełnić do nie więcej niż połowy jego nominalnej objętości, patrz oznaczenie.
- Podczas gotowania mięsa w szybkowarze, w mięsie powstaje nadciśnienie. Dlatego po otwarciu szybkowaru należy odczekać, aby mięso odpoczęło przed nakłuciem lub przesunięciem, aby uniknąć poparzeń.
- Zawsze potrząsać szybkowarem przed każdym otwarciem, aby zapobiec rozpryskiwaniu się pary, zwłaszcza podczas przygotowywania papkowatych potraw. W szybkowarze nie należy przyrządzać musu

jabłkowego i kompotów, ponieważ często dochodzi tu do powstawania pęcherzyków powietrza, które rozpryskują się podczas otwierania i mogą powodować poparzenia.

- Szybkowaru nie należy używać do smażenia potraw na głębokim oleju pod ciśnieniem. Smażenie w szybkowarze musi zawsze odbywać się bez pokrywy, a szybkowar może być wypełniony tłuszczem maksymalnie do połowy.
- Proszę nie dokonywać żadnych zmian w szybkowarze. Wyjątkiem są czynności konserwacyjne wymienione w instrukcji obsługi. Nie należy oliwić zaworów.
- Szybkowar należy użytkować wyłącznie z oryginalnymi i w pełni sprawnymi częściami marki Fissler. W szczególności należy używać tylko garnków i pokrywek z tego samego modelu oraz części zamiennych w wersji przewidzianej dla Państwa urzędnika (patrz rozdział 8).

### Zastosowania szybkowaru

- Nigdy nie używać szybkowaru w piekarniku. Wysokie temperatury spowodują uszkodzenie uchwytów, zaworów i elementów zabezpieczających.
- Szybkowaru należy używać wyłącznie prywatnie zgodnie z jego przeznaczeniem. Niewłaściwe użytkowanie może prowadzić do powstania zagrożeń.
- W tym garnku przygotowuje się potrawy pod ciśnieniem. Nieprawidłowe użytkowanie szybkowaru może spowodować oparzenia. Przed gotowaniem należy upewnić się, że szybkowar jest prawidłowo zamknięty. Informacje na ten temat znajdują Państwo w rozdziale 3. Nigdy nie używać szybkowaru z luźno nałożoną pokrywą.
- Szybkovary nie mogą być używane do sterylizacji w sektorze medycznym, ponieważ nie są one zaprojektowane do wymaganej temperatury sterylizacji.

### Obsługa szybkowaru

- Przed każdym użyciem należy się upewnić, że wszystkie zawory oraz elementy zabezpieczające są nieuszkodzone, sprawne oraz niezabrudzone. Tylko wówczas może zostać zagwarantowane bezpieczeństwo działania. Informacje na ten temat znajdują Państwo w rozdziale 4.
- Kiedy szybkowar jest gorący lub znajduje się pod ciśnieniem, należy poruszać nim bardzo ostrożnie. Nie należy dotykać gorących powierzchni, ale używać uchwytów i pokręteł. W razie potrzeby stosować

ochronę rąk.

- Należy używać wyłącznie źródeł ciepła dopuszczonych w instrukcji obsługi (patrz rozdział 4).
- Dopływ energii należy wyregulować tak, aby wskaźnik gotowania nie znalazł się ponad drugim pierścieniem (patrz rozdział 4). Jeśli dopływ energii nie zostanie zmniejszony, para wydostaje się automatycznie przez zawór w kontrolowany sposób, a garnek traci ciecz. Całkowita utrata cieczy prowadzi do przypalenia się produktów spożywczych i może powodować uszkodzenia garnka i kuchenki.

## 2. Użytkowanie zgodne z przeznaczeniem

- Szybkowary marki Fissler są używane do gotowania potraw pod ciśnieniem w prywatnym gospodarstwie domowym, a także do zastosowań opisanych w rozdziale 5.
- Ponadto szybkowary marki Fissler mogą być używane wyłącznie do maksymalnej mocy kuchenki wynoszącej 3700 watów.
- Należy przestrzegać poziomów napełnienia wymienionych w rozdziale 4, aby zapewnić bezpieczne użytkowanie szybkowaru.

## 3. Przed pierwszym użyciem

Przed pierwszym użyciem należy zapoznać się z zasadą działania szybkowaru i ze sposobem jego obsługi oraz sprawdzić, czy zawartość jest kompletna (patrz rys. A), przy czym w przypadku niektórych urządzeń wkład nie wchodzi w zakres dostawy.

### Otwieranie szybkowaru (rys. C)

Nacisnąć przycisk obsługi (rys. A-7) na uchwycie pokrywki w kierunku wskazanym strzałką. Przekręcić pokrywkę do oporu w kierunku odwrotnym do ruchu wskazówek zegara (w prawo). Zdjąć pokrywkę.

### Zamykanie garnka (rys. D+E)

Orientując się według kierunku nakładania, umieścić pokrywkę, trzymając ją pod niewielkim kątem. Wyrównać względem siebie kierunek nakładania na pokrywce (rys. A-14) i kierunek nakładania na garnku (rys. A-12). Opuścić pokrywkę i zamknąć ją, obracając do oporu zgodnie z ruchem wskazówek zegara (w lewo, patrz rys. E). Garnek blokuje się z słyszalnym „kliknięciem”, a wskaźnik zamknięcia zmienia kolor z czerwonego na zielony.

### Wskaźnik zamknięcia (rys. A-8, rys. F)

Zielony: Garnek jest prawidłowo zamknięty i gotowy do użycia.  
Czerwony: Garnek nie jest prawidłowo zamknięty, nie może zostać wytworzone ciśnienie.

### Czyszczenie

Przed pierwszym użyciem należy dokładnie ręcznie umyć garnek, pokrywkę i pierścień uszczelniający. W ten sposób usunie się pył polerski i drobne zanieczyszczenia.

Zalecenie: Garnki oraz pokrywki należy pielęgnować wyłącznie produktami do pielęgnacji stali szlachetnej. Stal szlachetna nabierze większej odporności na działanie soli oraz kwaśnych potraw. Pozostałości po oczyszczeniu zawsze należy dokładnie spłukać wodą. Powtórzyć czynność, jeśli zachodzi taka potrzeba, lub w przypadku optycznej zmiany wyglądu powierzchni stali szlachetnej.

## 4. Wskazówki dotyczące użycia

### Elementy zabezpieczające

Przed każdym użyciem należy sprawdzać poprawność funkcjonowania niżej wymienionych elementów zabezpieczających. Nigdy nie dokonywać zmian w tych elementach. Przed rozpoczęciem gotowania należy upewnić się, że jednostka zaworu i uchwyt pokrywki zostały prawidłowo zamontowane i mocno przylegają. Odpowiednie wskazówki można znaleźć w rozdziale 7.

### Jednostka zaworu (rys. A-4, rys. G)

Zdjąć jednostkę zaworu z pokrywki, sprawdzić poprzez dotknięcie palcem, czy wskaźnik gotowania (1) oraz korpus zaworu (2) poruszają się bez oporu i wracają do pozycji wyjściowej.

### Euromatic (rys. A-21)

Proszę się upewnić, że Euromatic jest czysty i że ma w pokrywce swobodę ruchu (rys. H). Uszczelka O-ring musi znajdować się w całkowicie w przewidzianym do tego celu nacięciu (patrz rys. I). Naciskając palcem, skontrolować, czy biała kula w Euromatic ma swobodę ruchu oraz czy sprężynuje (rys. J).

**Pierścień uszczelniający (rys. A-23) i krawędź bezpieczeństwa (rys. A-20. rys. K)**



Proszę sprawdzić, czy pierścień uszczelniający oraz krawędź pokrywy są czyste, czy pierścień uszczelniający jest nieuszkodzony i czy krawędź bezpieczeństwa (1) ma swobodę ruchu.

Pierścień uszczelniający należy włożyć tak, aby całkowicie płasko przylegał na wewnętrznej stronie pokrywy poniżej części krawędzi wygiętej do wewnątrz (2). Pierścień uszczelniający musi przylegać przed krawędzią bezpieczeństwa, tzn. musi być odciśnięty od krawędzi pokrywy.

### Ilości napełnienia (rys. L)



**Zawsze należy gotować w szybkowarze z wystarczającą ilością cieczy. Proszę zwracać uwagę na to, aby płyn nigdy całkowicie nie wyparował z szybkowaru!**

**Podczas gotowania w szybkowarze należy przestrzegać następujących informacji dotyczących ilości napełnienia. Dla łatwego dozowania w garnku znajduje się skala.**

#### Oznaczenie min

W zależności od średnicy urządzenia do wytworzenia pary konieczne jest przynajmniej 200-300 ml cieczy, niezależnie od tego, czy gotują Państwo z wkładem, czy też bez wkładu. Nigdy nie należy eksploatować szybkowaru bez tej minimalnej ilości cieczy.

Ø 18 cm: 200 ml

Ø 22 cm: 250 ml

Ø 26 cm: 300 ml

#### Oznaczenie max

Aby zagwarantować bezpieczeństwo działania, szybkowar można napełnić maksymalnie do  $\frac{3}{4}$  jego pojemności (objętość użytkowa).

#### Oznaczenie $\frac{1}{2}$

W przypadku produktów żywnościowych, które ulegają spienieniu lub spęcznieniu podczas gotowania, jak np. ryż, rosół lub suszone warzywa, szybkowar należy napełniać maksymalnie do połowy jego pojemności.

#### Oznaczenie $\frac{1}{3}$

Podczas gotowania fasoli i innych roślin strączkowych szybkowar należy napełniać tylko do oznaczenia  $\frac{1}{3}$ , ponieważ ich cienka skórka może łatwo unieść się i zatkać zawory.

### Przydatność do różnych typów kuchenek

Szybkowary marki Fissler nadają się do wszystkich rodzajów kuchenek. Należą do nich kuchenki gazowe, płyty ceramiczne, płyty szklano-ceramiczne i płyty indukcyjne.



W celu uniknięcia zarysowań powierzchni należy zawsze podnosić naczynia podczas ich przenoszenia. Fissler nie ponosi odpowiedzialności za jakiegokolwiek szkody wynikające z nieprzestrzegania przepisów.

**Masa/ceramika szklana (promieniowanie/halogen):** Płyta kuchenki powinna odpowiadać średnicy dna garnka lub też powinna być mniejsza.

**Kuchenka gazowa:** Ustawić garnek na środku i unikać zbyt dużego płomienia, ponieważ spowoduje to uszkodzenie plastikowych uchwytów.

**Indukcja:** Garnek zawsze ustawiać na środku pola do gotowania. Wielkość dna garnka powinna być zgodna z wielkością płyty kuchennej bądź też powinna być większa, gdyż w przeciwnym razie istnieje możliwość, że płyta nie zareaguje na dno garnka.

**Specjalne instrukcje dotyczące płyt indukcyjnych:** Należy przestrzegać informacji dotyczących użytkowania kuchenki podanych przez producenta. Podczas użytkowania może powstać brzęczący odgłos, który jest uwarunkowany technicznie i nie jest oznaką usterki kuchenki bądź garnka.

### Wskazówki dotyczące oszczędzania energii

- Podczas gotowania kuchenkę należy tak wyregulować, aby wskaźnik gotowania nie przechodził za oznakowanie wybranego stopnia gotowania i aby zawór nie zaczął odparowywać.
- Używać pola do gotowania o odpowiedniej wielkości (patrz informacje powyżej).
- Wielkość garnka wybierać odpowiednio do ilości gotowanych produktów.
- Wykorzystanie skumulowanego ciepła dna garnka: Wyłączyć kuchenkę na krótko przed końcem gotowania.

### 5. Gotowanie przy użyciu szybkowaru Vitaquick®

W szybkowarze można przygotować wszelkiego rodzaju przepisy. W otwartym garnku można piec, dusić lub smażyć. Dzięki dodatkowej wkładce możliwe jest również gotowanie na parze, wyciskanie soków i gotowanie poziomowe. W połączeniu z tradycyjną pokrywką szybkowar

może być również używany jako garnek do gotowania. Szybkiwar może być używany do przyrządzania żywności, od mięsa, warzyw i roślin strączkowych po ryby i zboża, w sposób oszczędzający czas i pożywny. Więcej informacji, czasy gotowania oraz przepisy kuchenne znajdują Państwo pod adresem [www.fissler.com](http://www.fissler.com)

### Przygotowanie

Proszę włożyć do szybkiwaru składniki do ugotowania. Należy zwrócić uwagę na zalecane ilości napełnienia i minimalną ilość cieczy (patrz rozdział 4). Założyć pokrywkę i zamknąć garnek. Wskaźnik zamknięcia (rys. A-8) wskazuje kolor zielony (patrz rozdział 3).

### Wybór trybu gotowania (rys. N)

Korzystając z szybkiwaru Vitaquick® można wybrać dwa tryby gotowania: **Tryb 1 (1. pierścień):** Tryb ekonomiczny, ok. 109°C, ciśnienie robocze 40 kPa dla delikatnych potraw, takich jak ryby i delikatne warzywa.

**Tryb gotowania 2 (2. pierścień):** Tryb ekspresowy, ok. 117°C, ciśnienie robocze ok. 80 kPa dla pozostałych potraw, takich jak potrawy mięsne lub dania jednogarnkowe.

### Podgotowanie i odpowietrzanie

Podgrzać bezpiecznie zamknięty szybkiwar na najwyższym stopniu grzania (nie na funkcji Booster). Spod uchwytu pokrywki (rys. A-6) wydobywa się para. Proces ten może trwać kilka minut. Po zamknięciu się Euromatic, z którego nie wydobywa się już para, w garnku zaczyna się tworzyć ciśnienie, a wskaźnik gotowania (rys. A-5) powoli zacznie się podnosić.

### Wskaźnik gotowania (rys. N)

Wskaźnik gotowania wskazuje za pomocą dwóch oznaczeń (pierścienie) osiągnięcie danego stopnia gotowania.

#### Pierwszy pierścień: Tryb gotowania 1 (tryb ekonomiczny)

Aby gotować w trybie ekonomicznym, należy krótko przed tym, aż stanie się widoczny pierwszy pierścień, zredukować dopływ energii. Kuchenkę należy ustawić tak, aby podczas całego procesu gotowania ten pierwszy pierścień pozostał widoczny, ale nie był przekroczony.

#### Drugi pierścień: Tryb gotowania 2 (tryb ekspresowy)

Aby gotować w trybie szybkim, należy zredukować dopływ energii zaraz po

tym, jak stanie się widoczny pierwszy pierścień. Kuchenkę należy ustawić tak, aby podczas całego procesu gotowania ten drugi pierścień pozostał widoczny, ale nie był przekroczony.

Jeśli wskaźnik gotowania będzie dalej się podnosił po pojawieniu się drugiego pierścienia, słyszalne będzie syczenie, a z zaworu automatycznie wydobędzie się para w kontrolowany sposób. Dopływ gorąca jest w tym przypadku za wysoki i należy go zredukować.

### Czasy gotowania

Czas gotowania mierzony jest od momentu osiągnięcia wybranego trybu gotowania (pierwszy lub drugi pierścień).

#### Podstawowe zasady:

1. Tryb gotowania 2 odpowiada ok. ½ do ⅓ normalnego czasu gotowania przy użyciu zwykłego garnka.
2. Tryb gotowania 1 jest o ok. 50% dłuższy niż tryb gotowania 2.
3. Czasy gotowania dla tego samego produktu mogą być różne w zależności od ilości, kształtu, wielkości i właściwości produktu.

Po zakończeniu czasu gotowania należy zdjąć szybkiwar z płyty kuchenki, doprowadzić do całkowitej redukcji ciśnienia (patrz rozdział 6) i dopiero potem można otworzyć garnek.

Więcej informacji na temat czasu gotowania można znaleźć w naszej wyszukiwarce czasu gotowania na stronie [www.fissler.com](http://www.fissler.com)



Wyszukiwarka czasu gotowania + instrukcje wideo

## 6. Odparowywanie szybkiwaru Vitaquick®



Nigdy nie należy otwierać szybkiwaru na siłę. Można go otworzyć dopiero wtedy, kiedy wskaźnik gotowania całkowicie obniży się oraz gdy po uruchomieniu przycisku obsługi nie wydostaje się już para.

### Istnieją 3 możliwości całkowitego zredukowania ciśnienia w szybkowarze Fissler.

Wybór sposobu odparowywania zależy od rodzaju przygotowywanego produktu.

W przypadku silnie pniącej się lub pęczniejącej potrawy, takich jak np. warzywa strączkowe, zupy lub dania jednogarnkowe lub też w przypadku produktów z delikatną skórką jak np. ziemniaki w mundurkach, nie powinno się wybierać metody z szybką redukcją ciśnienia, w przeciwnym razie potrawy mogą wykipieć lub skórka żywności może pęknąć. Przed otwarciem garnka należy postępować zgodnie z poniższymi instrukcjami dla wszystkich 3 metod.

#### Metoda 1: Odstawienie do ochłodzenia

Metoda ta pozwala wykorzystać energię resztkową znajdującą się w garnku. W tym celu należy zdjąć garnek z kuchenki krótko przed końcem gotowania i odstawić do schłodzenia, dopóki wskaźnik gotowania całkowicie się nie obniży. Metoda ta jest odpowiednia przede wszystkim do potraw, które wymagają długiego czasu gotowania i do oszczędności energii.

#### Metoda 2: Szybkie odparowywanie poprzez uruchomienia przycisku obsługi (rys. 0)

Lekkie wciśnięcie przycisku obsługi (rys. A-7) w kierunku zgodnym ze strzałką. Para wydobywa się spod uchwytu pokrywki (rys. A-6). Przytrzymać wciśnięty przycisk aż do momentu całkowitego obniżenia się wskaźnika gotowania; wówczas nie będzie wydobywać się już para. Zwolnić przycisk, gdy tylko para przestanie się ulatniać.

#### Metoda 3: Szybkie odparowywanie pod bieżącą wodą (rys. Q)

Wstawić garnek do zlewu i odkręcić zimną wodę, tak aby służyła z boku po pokrywie (ale nie po uchwycie pokrywki i jednostce zaworu), aż do momentu, kiedy wskaźnik gotowania obniży się całkowicie.

#### Przed otwarciem (metoda 1-3)

Lekko nacisnąć przycisk obsługi (ciśnienie resztkowe zostanie usunięte). Zwolnić przycisk, gdy tylko para przestanie się ulatniać. Lekko potrząsnąć garnkiem. Ponownie nacisnąć przycisk obsługi i powtarzać tę czynność (potrząsnąć garnkiem, a następnie nacisnąć przycisk obsługi), aż para przestanie się wydobywać. Garnek jest pozbawiony ciśnienia (Euromatic jest opuszczony). Otworzyć garnek (patrz rozdział 3).

#### Wskazówka:

Dopóki garnek jest pod ciśnieniem, całkowite wciśnięcie przycisku obsługi nie jest możliwe. Ma to na celu zapewnienie bezpieczeństwa, ponieważ garnek nie może zostać przypadkowo otwarty, gdy jest jeszcze pod ciśnieniem.

Proszę zatem pamiętać, aby nigdy nie uruchamiać przycisku obsługi na siłę.

## 7. Czyszczenie i pielęgnacja

### Czyszczenie

Po każdym użyciu szybkowar należy wyczyścić.

- Zdjąć pierścień uszczelniający z pokrywki i umyć ręcznie.
- Zdjąć jednostkę zaworu i przetrzeć wilgotną szmatką.
- Zdjąć uchwyt pokrywki i opłukać pod bieżącą wodą.
- Garnek, pokrywkę (bez pierścienia uszczelniającego, jednostki zaworu i uchwytu pokrywki) oraz wkłady można myć w zmywarce do naczyń.
- Zdobione szybkowary nie nadają się do mycia w zmywarce. W przypadku szybkowarów z dekorowanym korpusem zalecamy czyszczenie ręczne miękką gąbką w celu zachowania dekoracji.

#### Proszę pamiętać:

- Do czyszczenia należy używać gorącej wody z płynem do mycia naczyń oraz zmywaka do naczyń lub miękkiej szorsteczki. Unikać przedmiotów ostrych, szorstkich lub ze spiczastą końcówką. W przypadku silniejszego zabrudzenia wewnątrz i dno garnka można czyścić szorstką stroną zmywaka.
- Nie dopuszczać do zaschnięcia pozostałości potrawy i nie przechowywać przez dłuższy czas potraw w garnku, gdyż mogą one doprowadzić do powstania plam na stali nierdzewnej i zmian powierzchni.
- Aby utrzymać powierzchnię ze stali nierdzewnej w dobrym stanie należy regularnie stosować środek do pielęgnacji stali nierdzewnej. Nadaje się on znakomicie do usuwania białych lub tęczyowych przebarwień oraz nalotów.
- W przypadku mycia w zmywarce do naczyń należy stosować tylko dostępne w sprzedaży produkty do użytku domowego, w dawce zalecanej przez producenta; nie należy stosować środków czyszczących dla przemysłu i detergentów o wysokim stężeniu.

### Montaż jednostki zaworu i uchwytu pokrywki

**Jednostka zaworu (rys. A-4)**

**Zdejmowanie** (patrz rys. R): Śrubę mocującą (rys. A-24) poluzować przekręcając w kierunku odwrotnym do ruchu wskazówek zegara (można ją wykręcić bez narzędzi za pomocą monety). Zdjąć jednostkę zaworu.

**Montowanie** (patrz rys. S): Jednostkę zaworu (1) osadzić od góry w pokrywce w przewidzianym ku temu miejscu (na środku bolca), a śrubę mocującą przykręcić od dołu (2) w kierunku zgodnym z ruchem wskazówek zegara i mocno dokręcić.

**Uchwyt pokrywki (rys. A-9)**

**Zdejmowanie** (patrz rys. T): Śrubą mocującą (rys. A-22) znajdującą się na wewnętrznej stronie pokrywki przekręcić w kierunku przeciwnym do ruchu wskazówek zegara. Zdjąć uchwyt pokrywki.

**Montowanie** (patrz rys. U):

Wziąć uchwyt pokrywki do ręki i nałożyć pokrywkę w odpowiednim miejscu (1). Przykręcić śrubę mocującą zgodnie z ruchem wskazówek zegara i mocno dokręcić (2).

**Przechowywanie**

Pierścień uszczelniający przechowywać w ciemnym, suchym i czystym miejscu, (chroniąc go przed światłem słonecznym i promieniami UV). Aby chronić pierścień uszczelniający, po czyszczeniu należy kłaść pokrywkę na garnku wewnętrzną stroną skierowaną do góry, aby nie powodować ściśnięcia pierścienia.

**8. Konserwacja i części zamienne**

**Części zużywające się, jak pierścień uszczelniający i inne części gumowe należy wymieniać regularnie po maks. 400 cyklach gotowania lub najpóźniej po 2 latach, stosując oryginalne części zamienne Fissler. Części z widocznymi uszkodzeniami (np. pęknięcia, przebarwienia lub odkształcenia) lub części, które nie są prawidłowo dopasowane, należy niezwłocznie wymienić. Nieprzestrzeganie tego zalecenia wpływa negatywnie na poprawne funkcjonowanie oraz bezpieczeństwo szybkowaru. Dla własnego bezpieczeństwa należy natychmiast ponownie dokręcić wszelkie poluzowane śruby na urządzeniu. Ponadto pęknięte lub uszkodzone uchwyty plastikowe należy natychmiast wymienić na oryginalne części zamienne marki Fissler.**

Numer artykułu części zamiennych i akcesoriów można znaleźć na str. 5 i 6

W przypadku konieczności przeprowadzenia innych napraw lub pytań dotyczących części zamiennych prosimy o kontakt z Punktem Obsługi Klienta firmy Fissler. (patrz rozdział 9). Listę naszych partnerów handlowych jak i dalsze informacje znajdują Państwo na stronie internetowej [www.fissler.com](http://www.fissler.com)

**Wskazówki dotyczące wymiany części**

**Pierścień uszczelniający (rys. A-23):** patrz rozdział 4.

**Membrana (rys. A-17, rys. V):** Zdjąć jednostkę zaworu z pokrywki (patrz rozdział 7), zdjąć starą membranę, włożyć nową membranę do otworu w pokrywce od wewnątrz. Sprawdzić osadzenie poprzez ruch obrotowy i zamontować jednostkę zaworu (patrz rozdział 8).

**Jednostka zaworu (rys. A-4, rys. W):** patrz rys. 7.

**Uszczelka gniazda zaworu (rys. A-19, rys. X):** Zdjąć jednostkę zaworu z pokrywki (patrz rozdział 7). Wyjąć uszczelkę i założyć nową (patrz rozdział 7). Upewnić się, że uszczelka przylega dokładnie i płasko do obu stron pokrywki.

**Uszczelka O-ring elementu zabezpieczającego Euromatic (rys. A-21, rys. I):** Demontaż i montaż następują po wewnętrznej stronie pokrywki. Uszczelka musi znajdować się w całości w przewidzianym do tego celu nacięciu.

**Euromatic (rys. A-21):** Najpierw zdjąć uchwyt pokrywki, odkręcając śrubę po wewnętrznej stronie pokrywki, usunąć O-ring, wyjąć Euromatic z pokrywki i włożyć nowy Euromatic bez O-ringa przez pokrywkę, tak aby kulka znajdowała się po wewnętrznej stronie pokrywki. Zamontować O-ring (patrz wyżej).

**9. Gwarancja i serwis**

Każdy szybkowar firmy Fissler jest starannie produkowany w Niemczech z materiałów o wysokiej jakości. Aż do końcowego etapu produkcji jakość naszych produktów jest wielokrotnie kontrolowana, a na koniec poddawana surowej kontroli końcowej.

Oprócz gwarancji użytkownikowi przysługują ustawowe zapewnienia zgodności towaru z umową, które nie są ograniczone gwarancją.

**Gwarancja producenta**

Na wszystkie nasze szybkowary udzielamy gwarancji, licząc od daty zakupu, niezależnie od kraju, w którym produkt Fissler został zakupiony. Gwarantujemy, że te produkty Fissler są wolne od wad materiałowych lub produkcyjnych.



W przypadku reklamacji należy zwrócić sprzedawcy całe urządzenie wraz z dowodem zakupu lub wysłać dobrze opakowany produkt do Punktu Obsługi Klienta firmy Fissler (patrz adres poniżej).

W przypadku roszczenia gwarancyjnego Fissler naprawi lub wymieni produkt według własnego uznania i na własny koszt.

Roszczenia z tytułu tej gwarancji mogą być składane tylko, jeśli

- produkt nie wykazuje uszkodzeń lub śladów zużycia, które można by przypisać niewłaściwie przeprowadzonym naprawom, niewłaściwemu użyciu lub niewłaściwym wpływom chemicznym lub fizycznym na powierzchnię produktu,
- użyto wyłącznie oryginalnych części zamiennych/akcesoriów producenta.

### Wyłączenia gwarancyjne

W przypadku szybkowarów z serii Vitaquick® gwarancja nie obejmuje wszelkich elementów podlegających naturalnemu zużyciu.

Na przykład:

- Pierścień uszczelniający (rys. Y-1)
- O-ring do zaworu bezpieczeństwa (rys. Y-6)
- Uszczelka gniazda zaworu (rys. Y-7)
- Membrana (rys. Y-5)
- Uszczelka O-ring elementu zabezpieczającego Euromatic (rys. Y-8)
- Uszczelka płaska do śruby mocującej uchwyty do pokrywki (rys. Y-12)

Gwarancja nie obejmuje wad spowodowanych:

- Nieodpowiednim i nieprawidłowym użytkowaniem produktu.
- Wadliwym lub niedbałym obchodzeniem się z produktem.
- Nieprawidłowo wykonanymi naprawami.
- Zastosowaniem części zamiennych i wyposażenia dodatkowego niezgodnych z oryginalnymi.
- Chemicznym lub mechanicznym uszkodzeniem powierzchni produktu.
- Przebarwieniami na uchwytach w wyniku mycia w zmywarce.
- Niezastosowaniem się do niniejszej instrukcji obsługi.

### Dane adresowe Punktu Obsługi Klienta

Fissler GmbH  
Kundenservice  
Harald-Fissler-Str. 10  
55768 Hoppstädten-Weiersbach  
Tel.: +49 6781 - 403 100

Dalsze informacje znajdą Państwo na stronie internetowej [www.fissler.com](http://www.fissler.com)

## 10. Utylizacja

Zachęcamy do wkładu w ochronę środowiska. Karton można wyrzucić razem z makulaturą. Z uwagi na fakt, że urządzenie zawiera wiele materiałów nadających się do ponownego użycia lub recyklingu, należy je oddać do punktu zbiórki odpadów w Państwa mieście lub gminie (centrum recyklingu) w celu utylizacji.

## 11. Pytania i odpowiedzi



Przed próbą usunięcia usterki należy wyłączyć kuchenkę i pozostawić szybkowar do ostygnięcia i zredukowania panującego w nim ciśnienia (patrz rozdział 6).



Błąd	Możliwa przyczyna	Rozwiązanie
Podczas podgotowywania pod uchwytem pokrywki (przy Euromatic) para wydobywa się dłużej niż zazwyczaj.	Garnek nie jest prawidłowo zamknięty (czerwony wskaźnik).	Zamknąć garnek prawidłowo (zielony wskaźnik).
	Dopływ energii jest za mały.	Należy nastawić źródło grzania na maksymalną moc.
	Wielkość palnika płyty nie pasuje do dolnej średnicy szybkowaru.	Postawić szybkowar na płytce o odpowiedniej wielkości (patrz rozdział 4).
	Uchwyt pokrywki jest luźny.	Przykręcić śrubę mocującą uchwyty pokrywki.
	Fissler Euromatic lub uszczelka O-ring są zanieczyszczone bądź uszkodzone.	Części wyczyścić lub wymienić. (patrz rozdział 4, 7, 8).
Podczas podgotowywania nie wydostaje się para.	Zbyt mało cieczy w garnku.	Wlać minimalną ilość płynu (200-300 ml). (patrz rozdział 4).
	Dopływ energii jest za mały.	Należy nastawić źródło grzania na maksymalną moc.

Błąd	Możliwa przyczyna	Rozwiązanie
Para i / lub krople wody wydostają się spod krawędzi pokrywy, zanim zacnie podnosi się wskaźnik gotowania.	Pierścień uszczelniający nie został prawidłowo nałożony, jest brudny lub uszkodzony.	Założyć pierścień uszczelniający prawidłowo, w razie potrzeby wyczyścić lub wymienić (patrz rozdział 4, 8).
	Garnek nie jest prawidłowo zamknięty (czerwony wskaźnik).	Zamknąć garnek prawidłowo (zielony wskaźnik).
Wskaźnik gotowania nie podnosi się.	Para wydostaje się spod uchwyty pokrywki / brzeżu pokrywki	Patrz wyżej.
	Zbyt mało cieczy w garnku.	Wlać minimalną ilość płynu (200-300 ml). (patrz rozdział 4).
	Jednostka zaworu nie jest prawidłowo i mocno przykręcona.	Prawidłowo założyć jednostkę zaworu i przykręcić (patrz rozdział 7).
	Brakuje uszczelki O-ring, uszczelki gniazda zaworu lub membrany, bądź są one uszkodzone lub źle zamontowane.	Należy wymienić odpowiednią uszczelkę lub zamontować ją prawidłowo (patrz rozdział 8).

Błąd	Możliwa przyczyna	Rozwiązanie
Para wydostaje się z jednostki zaworu.	Temperatura jest zbyt wysoka. (Wskaźnik gotowania podniósł się wyżej niż do drugiego pierścienia)	Odłączyć zasilanie. Ustawić oznaczenie dożądanego trybu gotowania (patrz rozdział 4).
	Brakuje jednostki zaworu, uszczelki O-ring, uszczelki gniazda zaworu lub membrany, bądź są one uszkodzone lub źle zamontowane.	Należy wymienić odpowiednią uszczelkę lub zamontować ją prawidłowo (patrz rozdział 4, 8). Jednostkę zaworu prawidłowo osadzić i skręcić mocno ze śrubą mocującą (patrz rozdział 7).
Spod uchwytu pokrywki (przy Euromatic) wydostaje się para, mimo że wskaźnik gotowania już się uniósł.	Uchwyt pokrywki jest luźny.	Przykręcić śrubę mocującą uchwytu pokrywki.
	Brakuje uszczelki płaskiej do mocowania uchwytu pokrywki lub uszczelki O-ring elementu zabezpieczającego Euromatic, bądź są one uszkodzone lub źle zamontowane.	Należy wymienić odpowiednią uszczelkę lub zamontować ją prawidłowo (patrz rozdział 4, 8).
	Wydostaje się duża ilość pary, zawór może być uszkodzony lub zabrudzony (urządzenie zabezpieczające Euromatic reaguje).	Jednostkę zaworu zdemontować i wyczyścić lub wymienić na nową (patrz rozdział 7, 8).

Błąd	Możliwa przyczyna	Rozwiązanie
Uchwyt pokrywki lub uchwyty są poluzowane.	Śruba mocująca nie jest dokręcona.	Przykręcić śrubę mocującą.
Spod krawędzi pokrywki wydostaje się silna para, mimo że wskaźnik gotowania już się uniósł.	Pierścień uszczelniający jest uszkodzony.	Wymienić pierścień uszczelniający. (patrz rozdział 8).
	Jest to reakcja pierścienia uszczelniającego jako elementu zabezpieczającego. Zawór bezpieczeństwa i Euromatic mogą być zanieczyszczone lub uszkodzone.	Oddać urządzenie do kontroli do Punktu Obsługi Klienta firmy Fissler.
Para wydostaje się z osłony, uchwytu pokrywki lub przycisku obsługi.	Uszczelnienie jest uszkodzone.	Wymienić uchwyt pokrywki/ zlecić kontrolę Punktowii Obsługi Klienta firmy Fissler.
Garnek zamyka się z trudem, wzgl. przycisk obsługi nie wyskakuje podczas zamykania.	Uchwyt pokrywki / uchwyt garnka nie są poprawnie zamontowane.	Sprawdzić mocowanie uchwytów i dokręcić je.
	Uchwyt pokrywki jest uszkodzony.	Wymienić uchwyt pokrywki.
	Pierścień uszczelniający nie został prawidłowo nałożony.	Nałożyć prawidłowo pierścień uszczelniający (patrz rozdział 4).

Błąd	Możliwa przyczyna	Rozwiązanie
Nie można otworzyć garnka.	W garnku panuje jeszcze ciśnienie.	Należy spuścić ciśnienie w garnku (patrz rozdział 6).
	Euromatic zablokował się.	Zwolnić przycisk obsługi. Naciskać lekko uchwyt pokrywki w lewo.

## Děkujeme za Vaši důvěru a blahopřejeme ke koupi tlakového hrnce Vitaquick

### Obsah

<b>1. Důležitá preventivní opatření a bezpečnostní pokyny</b>	<b>274</b>
Návod k použití a kontrola	274
Bezpečnost a údržba	274
Používání tlakového hrnce	275
Provoz tlakového hrnce	275
<b>2. Použití v souladu s účelem</b>	<b>275</b>
<b>3. Před prvním použitím</b>	<b>276</b>
Otevření hrnce	276
Zavření hrnce	276
Indikátor zajištění poklice	276
Čištění	276
<b>4. Pokyny k použití</b>	<b>277</b>
Bezpečnostní zařízení	277
Objemy k naplnění	277
Vhodné sporáky	278
Tipy pro úsporu energie	279
<b>5. Vaření pokrmů v tlakovém hrnci Vitaquick®</b>	<b>279</b>
Příprava	279
Výběr stupně vaření	279
Přivedení do varu a odvzdušnění	279
Indikátor vaření	280
Doby vaření	280
<b>6. Odtlakování tlakového hrnce Vitaquick®</b>	<b>281</b>
<b>7. Čištění a péče</b>	<b>282</b>
Čištění	282
Montáž ventilové jednotky a rukojeti poklice	283
Uskladnění	283
<b>8. Údržba a náhradní díly</b>	<b>283</b>
Pokyny k výměně dílů	284
<b>9. Záruka a servis</b>	<b>284</b>
Záruka výrobce	284
Vyloučení záruky	285
Adresa zákaznického servisu	285
<b>10. Likvidace</b>	<b>286</b>
<b>11. Otázky a odpovědi</b>	<b>286</b>



## 1. Důležitá preventivní opatření a bezpečnostní pokyny

### Návod k použití a kontrola

- Pozorně si přečtěte návod k použití a všechny pokyny.
- Nepoužívejte tlakový hrnec v blízkosti dětí a nenechávejte tlakový hrnec během používání nikdy bez dohledu.
- Tyto pokyny si uschovejte po celou dobu vlastnictví výrobku. V případě, že byste návod k použití ztratili, najdete ho ke stažení na naší webové stránce [www.fissler.com](http://www.fissler.com).
- Nepředávejte tlakový hrnec osobám, které se předtím neseznámily s návodem k použití. Tlakový hrnec předávejte dalším osobám vždy pouze společně s návodem k použití.

### Bezpečnost a údržba

- Nikdy neotevírejte tlakový hrnec násilím. Před otevřením se ujistěte, že je vnitřek bez tlaku. Informace k tomuto bodu najdete v kapitole 6.
- Nikdy nezahřívejte prázdný tlakový hrnec bez kapaliny, protože přehřátím by mohlo dojít k poškození přístroje, ventilů, bezpečnostních zařízení a sporáku nebo by mohlo dojít k roztavení hliníkového jádra ve dnu hrnce a jeho roztečení. Pokud by k tomu došlo, vypněte sporák a nechte hrnec stát, dokud úplně nevychladne. Vyvětrejte místnost. V případě přehřátí přestaňte tlakový hrnec používat, protože funkce bezpečnostních zařízení již nejsou zaručeny. V tomto případě se obraťte na zákaznický servis společnosti Fissler.
- Tlakový hrnec nikdy nenaplňujte více než do 2/3 jeho jmenovitého objemu. Pokud připravujete potraviny jako je rýže nebo sušená zelenina, které pění nebo během vaření bobtnají, naplňte tlakový hrnec maximálně do poloviny jeho jmenovitého objemu, viz značka.
- Při vaření masa v tlakovém hrnci se v mase vytváří přetlak. Proto po otevření tlakového hrnce nechte maso před propíchnutím nebo přemístěním chvíli odpočinout, abyste zabránili popálení.
- Před otevřením tlakovým hrncem vždy zatřeste, abyste zabránili vystříknutí bublinek páry, zejména při přípravě kašovitých potravin. Nezavařujte v tlakovém hrnci jablečné pyré a kompot, protože se přitom často tvoří bubliny páry, které by při otevření vystříkly a mohly by způsobit opaření.
- Nepoužívejte tlakový hrnec pro fritování potravin pod tlakem v oleji. Fritujte v tlakovém hrnci vždy bez poklice a naplňte ho tukem maximálně

do poloviny.

- Neprovádějte na tlakovém hrnci žádné změny. Výjimkou je údržba, která je popsána v návodu k použití. Ventily se nesmí nikdy mazat.
- Používejte tlakový hrnec jen s originálními a plně funkčními komponentami značky Fissler. Používejte zejména jen hrnce a poklice stejného modelu a náhradní díly v provedení určeném pro váš přístroj (viz kapitola 8).

### Používání tlakového hrnce

- Nikdy nepoužívejte tlakový hrnec v troubě na pečení. Rukojeti, ventily a bezpečnostní zařízení se vysokými teplotami poškozují a nemohou pak plnit svou bezpečnostní funkci.
- Tlakový hrnec používejte jen k určenému, privátnímu použití. Při nesprávném použití mohou vzniknout ohrožení.
- V tomto hrnci probíhá příprava pokrmů pod tlakem. Při nesprávném použití tlakového hrnce se můžete popálit. Před vařením dbejte na to, aby byl tlakový hrnec správně uzavřený. Informace o tom najdete v kapitole 3. Nikdy nepoužívejte tlakový hrnec s nezajištěnou, volně položenou poklicí.
- Tlakové hrnce se nesmí používat ke sterilizaci ve zdravotnictví, protože tlakové hrnce nejsou konstruovány pro požadovanou sterilizační teplotu.

### Provoz tlakového hrnce

- Před každým použitím se přesvědčte, jestli jsou všechny ventily a bezpečnostní zařízení nepoškozené, funkční a čisté. Jen tak lze zajistit bezpečnou funkci. Informace o tom najdete v kapitole 4.
- Pokud je tlakový hrnec horký nebo pod tlakem, pohybujte s ním velmi opatrně. Nedotýkejte se horkých ploch, používejte rukojeti a knoflíky. Případně použijte ochranu rukou.
- Používejte pouze takové zdroje pro ohřev, které jsou schváleny v návodu k použití (viz kapitola 4).
- Regulujte přívod energie tak, aby indikátor vaření nepřekročil druhý kroužek (viz kapitola 4). Pokud přívod energie nesnížíte, začne ventilem automaticky, kontrolovatelně unikát pára a z hrnce se tak odpařuje kapalina. Úplná ztráta kapaliny vede k připálení potravin a může dojít k poškození hrnce a sporáku.

## 2. Použití v souladu s účelem

- Tlakové hrnce Fissler jsou určeny k vaření potravin pod tlakem v

domácnostech a k účelům uvedeným v kapitole 5.

- Tlakové hrnce Fissler se smí používat jen do maximálního výkonu sporáku 3700 W.
- Pro zajištění bezpečného používání tlakového hrnce je nutné dodržovat úroveň naplnění uvedené v kapitole 4.

### 3. Před prvním použitím

Před prvním použitím se seznámte s hrncem a manipulací s ním a zkontrolujte úplnost dodávky (viz obrázek A), přičemž u některých přístrojů není součástí dodaného výrobku vložka.

#### Otevření hrnce (obr. C)

Stlačte ovládací tlačítko (obr. A-7) na rukojeti poklice ve směru šipky. Otočte víkem proti směru chodu hodinových ručiček (doprava) až na doraz. Poklici sejmout.

#### Zavírání hrnce (obr. D+E)

Nasadte poklici pomocí značek pro orientaci při nasazování poklice tím, že ji podržíte mírně zešikma. Vyrovnajte orientaci pro nasazení na víku (obr. A-14) a orientaci pro nasazení na hrnci proti sobě (obr. A-12). Vložit poklici a jejím otočením ve směru chodu hodinových ručiček až na doraz (doleva, viz obr. E) ji zavřít. Poklice na hrnci se zajistí, slyšitelným „cvaknutím“ a indikátor zajištění poklice přeskochí z červené na zelenou barvu.

#### Indikátor zajištění poklice (obr. A-8, obr. F)

Zelená barva: Hrnc je správně zavřený a je připravený k použití.

Červená barva: Hrnc není správně zavřený.

#### Čištění

Před prvním použitím důkladně ručně umýt hrnc, poklici a těsnicí kroužek. Tím se odstraní veškerý prach z leštění a drobné nečistoty.

Doporučení: Následně hrnc a poklici ošetřit prostředkem k péči o ušlechtilou ocel. Tím bude ušlechtilá ocel odolnější proti solím a kyselým potravinám. Zbytky těchto prostředků vždy důkladně opláchnout. Ošetření opakovat podle potřeby nebo v případě vizuálních změn na povrchu ušlechtilé oceli.

## 4. Pokyny k použití

### Bezpečnostní zařízení

Před každým použitím zkontrolujte funkčnost následujících bezpečnostních zařízení a nikdy je neupravujte. Před zahájením vaření zajistěte správné nasazení a upevnění ventilové jednotky a rukojeti víka. Informace o tom najdete v kapitole 7.

#### Ventilová jednotka (obr. A-4, obr. G)

Sejměte ventilovou jednotku z víka a zkontrolujte, jestli se indikátor vaření (1) a těleso ventilu (2) mohou volně pohybovat a po stlačení odpružené.

#### Euromatic (obr. A-21)

Ujistěte se, že je systém Euromatic na poklici čistý a volně pohyblivý (obr. H). Těsnicí O-kroužek musí být kompletně nasazený v příslušné drážce (viz obr. I). Zkontrolujte zatlačením prstem, jestli je kulička systému Euromatic volně pohyblivá a odpruží se zpět do původní polohy (obr. J).

#### Těsnicí kroužek (obr. A-23) a bezpečnostní vačka (obr. A-20, obr. K)

Zkontrolujte, jestli jsou těsnicí kroužek a okraj poklice čisté, těsnicí kroužek nepoškozený a bezpečnostní vačka (1) volně pohyblivá.

Vložte těsnicí kroužek tak, aby ležel zcela naplocho a pod dovnitř zahnutými okrajovými segmenty (2) na vnitřní straně víka. Těsnicí kroužek musí přiléhat před bezpečnostní vačkou, tzn. musí být odtlačován od okraje poklice.

#### Objemy k naplnění (obr. L)



**Potravinu připravujte vždy s dostatečným množstvím tekutin a dávejte pozor, aby se tekutina z tlakového hrnce zcela neodpařila. Dbejte prosím na následující informace o množství náplně pro tlakové vaření. Pro snadné dosažení správného množství je v hrnci stupnice.**

#### Značka min

V závislosti na průměru výrobku je k vytvoření páry nutné minimálně 200 - 300 ml tekutiny nezávisle na tom, jestli připravujete pokrmy s vložkou nebo bez ní. Nikdy nepoužívejte tlakový hrnc bez tohoto minimálního množství tekutiny.

Ø 18 cm: 200 ml



Ø 22 cm: 250 ml  
Ø 26 cm: 300 ml

### Značka max

Tlakový hrnec smí být naplněn maximálně do  $\frac{3}{4}$  svého objemu (užitečný objem) tak, aby byla zajištěna bezpečná funkce.

### Značka $\frac{1}{2}$

V případě potravin, které pěňí nebo během vaření nabývají na objemu, jako např. rýže, vývar nebo sušená zelenina, se nesmí tlakový hrnec naplnit více než do poloviny svého objemu.

### Značka $\frac{1}{3}$

Při vaření fazolí a jiných luštěnin plnit hrnec jen do  $\frac{1}{3}$ , protože jejich tenká slupka se může snadno zvednout a ucpat ventily.

### Vhodné sporáky

Tlakové hrnce Fissler jsou vhodné pro všechny druhy sporáků. Do skupiny vhodných sporáků patří plynové sporáky, odporové varné desky, sklokeramické a indukční varné desky.



Pro zabránění poškrábání povrchu byste měli nádobí při přemísťování vždy zvednout. Výrobce Fissler nepřebírá žádnou odpovědnost za případné škody při nedodržení této zásady.

#### Odporová varná deska / sklokeramická varná deska (sálání / halogen):

Velikost varné desky musí odpovídat průměru dna hrnce nebo musí být menší.

**Plynový sporák:** Postavit nádobí doprostřed a zabránit přesahu plamene, tím by došlo k poškození plastových rukojetí.

**Indukce:** Postavit nádobí vždy doprostřed na varnou desku. Velikost dna hrnce se musí shodovat s velikostí varné desky nebo musí být větší, protože by varná deska jinak na dno hrnce nereagovala.

**Zvláštní pokyny pro indukční varné desky:** Dodržujte pokyny k použití výrobce sporáku. Při použití může vzniknout bzučivý zvuk. Tento zvuk vzniká z technických důvodů a nejedná se o projev závady sporáku nebo nádobí.

### Tipy pro úsporu energie

- Při vaření regulovat sporák tak, aby se indikátor vaření nedostal přes označení pro příslušný stupeň vaření a bezpečnostní ventil nezačal odpouštět páru.
- Použijte varnou desku vhodné velikosti (viz údaje výše).
- Zvolit takovou velikost nádobí, která odpovídá množství připravovaného pokrmu.
- Využívat akumulované teplo ve dně hrnce: Sporák krátce před koncem vaření vypnout.

### 5. Vaření v tlakovém hrnci Vitaquick®

V tlakovém hrnci můžete připravovat nejrůznější recepty. Můžete péct, dusit a vařit nebo fritovat v otevřeném hrnci. Při použití vložky můžete také vařit v páře, odšťavňovat a vařit v různých úrovních. V kombinaci s běžnou poklicí můžete tlakový hrnec používat i jako normální hrnec na vaření. V tlakovém hrnci lze s časovou úsporou vařit takové potraviny, jako jsou maso a zelenina, luštěniny nebo ryby a obiloviny tak, aby se zachovaly jejich živiny. Další informace, doby vaření a recepty najdete na stránkách [www.fissler.com](http://www.fissler.com)

### Příprava

Vložte do tlakového hrnce suroviny, které chcete vařit. Dbejte přitom na uvedené množství náplně a minimální množství tekutin (kapitola 4). Nasadte na hrnec poklici a hrnec uzavřete. Indikátor zajištění poklice (obr. A-8) ukazuje zelenou barvu (kapitola 3).

### Výběr stupně vaření (obr. N)

U Vašeho hrnce Vitaquick® můžete volit dva stupně vaření:

**Stupeň vaření 1 (1. kroužek):** Šetrné vaření, cca 109 °C, provozní tlak 40 kPa pro choulostivé pokrmy, jako jsou ryby a jemná zelenina.

**Stupeň vaření 2 (2. kroužek):** Expresní stupeň vaření, cca 117 °C, provozní tlak 80 kPa, pro všechny ostatní pokrmy, jako jsou masné pokrmy a husté polévky.

### Přivedení do varu a odtlakování

Zahřejte uzavřený tlakový hrnec pomocí nejvyššího stupně (nepoužívejte funkci Boost). Pod rukojetí poklice (obr. A-6) uniká pára. Tento proces může trvat několik minut. Jakmile se systém Euromatic zavře a neuniká žádná pára, začíná tlakování a indikátor vaření (obr. A-5) začne pomalu stoupat.

**Indikátor vaření** (obr. N)

Indikátor vaření informuje na základě dvou značek (kroužky) o dosažení příslušného stupně vaření.

**První kroužek: Stupeň vaření 1 (šetrné vaření)**

Při přípravě pokrmů v režimu šetrného vaření musíte těsně před tím, než se objeví první kroužek, zmírnit přívod energie. Sporák se musí regulovat tak, aby během celého procesu vaření zůstal první kroužek viditelný, aniž by došlo k jeho překročení.

**Druhý kroužek: Stupeň vaření 2 (expresní vaření)**

Při přípravě pokrmů v režimu rychlého vaření musíte snížit přívod energie zhruba v okamžiku, kdy je viditelný první kroužek. Sporák se musí regulovat tak, aby během celého procesu vaření zůstal druhý kroužek viditelný, aniž by došlo k jeho překročení.

Pokud indikátor vaření nadále stoupá i po objevení druhého kroužku, je slyšet syčení a z ventilu začne automaticky a kontrolovaně unikat pára. V tomto případě je přívod tepla příliš vysoký a musí se snížit.

**Doby vaření**

Doby vaření se měří od dosažení zvoleného stupně vaření (první nebo druhý kroužek).

**Základní pravidla:**

1. Doba vaření na stupni 2 odpovídá zhruba  $\frac{1}{2}$  až  $\frac{2}{3}$  běžné doby vaření při použití běžného hrnce.
2. Doba vaření na stupni 1 je asi o 50 % delší než na stupni 2.
3. Údaje o době vaření se mohou lišit, protože na dobu vaření má vliv množství, tvar, velikost a kvalita potravin.

Na konci doby vaření sejmout tlakový hrnec z varné desky a nechat uvolnit tlak (viz kapitola 6), a teprve potom hrnec otevřít.

Další informace o dobách vaření najdete v našem vyhledávači doby vaření na stránkách [www.fissler.com](http://www.fissler.com)



Vyhledávač doby vaření + videonávody

**6. Odtlakování tlakového hrnce Vitaquick®**

**Nikdy neotevírat tlakový hrnec násilím. Hrnec se smí otevřít teprve tehdy, když indikátor vaření zcela klesnul a po stisknutí ovládacího tlačítka neuniká žádná pára.**

**Existují 3 metody vypuštění páry z Vašeho tlakového hrnce Fissler.**

Metodu uvolnění páry byste měli zvolit podle připravovaných surovin. V případě pěnivých surovin nebo surovin, které kypí, např. slupky luštěnin, vývary nebo husté polévky, nebo i u surovin s choulostivou slupkou, jako jsou např. brambory vařené ve slupce, byste neměli zvolit metodu s rychlým snížením tlaku, jinak by mohl připravovaný pokrm začít unikat nebo by mohlo dojít k popraskání slupky potravin. Před otevřením hrnce, dbát na pro každou ze 3 metod níže uvedené pokyny.

**Metoda 1: Nechat vychladnout**

U této metody využíváte zbytkovou energii v hrnci. Sejmout hrnec z varné desky krátce před koncem doby vaření a nechat ho pomalu vychladnout, dokud indikátor vaření zcela neklesne. Tato metoda je vhodná především pro pokrmy s dlouhou dobou vaření a pro úsporu energie.

**Metoda 2: Rychlé uvolnění tlaku pomocí ovládacího tlačítka (obr. O)**

Mírné stisknutí ovládacího tlačítka (obr. A-7) ve směru šipky. Pod rukojetí poklice uniká pára (obr. A-6). Tlačítko držet stisknuté, až indikátor vaření úplně klesne a přestane unikat pára. Tlačítko uvolnit až v okamžiku, kdy neuniká pára.

**Metoda 3: Rychlé vypuštění páry pod tekoucí vodou (obr. Q)**

Postavte hrnec do dřezu a nechte stékat studenou vodu z boku přes poklici (ne přes rukojeť poklice a ventilovou jednotku), dokud indikátor vaření úplně neklesne.

**Před otevřením (metoda 1 - 3)**

Mírně stisknutí ovládacího tlačítka (dojde k uvolnění případného zbytkového tlaku). Tlačítko uvolnit až v okamžiku, kdy neuniká pára. Mírně zatřást s hrncem. Znovu stisknout ovládací tlačítko, postup opakovat (zatřesení hrncem a stisknutí ovládacího tlačítka), dokud nepřestane unikat pára. Hrncem je bez tlaku (Euromatic je ve spodní poloze). Hrncem otevřít (viz kapitola 3).

**Upozornění:**

Dokud je v hrnci tlak, nelze ovládací tlačítko úplně stisknout. Je to v zájmu Vaší bezpečnosti, protože hrncem nelze nedopatřením otevřít, dokud je pod tlakem.

Nepokoušejte se proto násilím stisknout ovládací tlačítko.

**7. Čištění a péče****Čištění**

**Čistěte tlakový hrncem po každém použití.**

- Vymout těsnicí kroužek z poklice a ručně umýt.
- Sejmout ventilovou jednotku a otřít ji navlhčenou utěrkou.
- Sejmout rukojeť poklice a omýt ji pod tekoucí vodou.
- Hrncem, poklici (bez těsnicího kroužku, ventilové jednotky a rukojeti poklice) a vložky lze mýt také v myčce na nádobí.
- Tlakové hrnce s dekorací nejsou vhodné do myčky na nádobí. U tlakových hrnců s dekorací tělesa hrnce doporučujeme ruční mytí měkkou houbičkou, aby nedošlo k poškození dekoru.

**Přítom dbejte na následující:**

- K čištění používat horkou vodu s běžným prostředkem na nádobí a houbičku nebo měkký kartáček. Nepoužívat špičaté, hrubé nebo ostré předměty. Na vnitřek a dno můžete při silnějším znečištění použít také drsnou stranu houbičky na nádobí.
- Zbytky pokrmů nenechat zaschnout a neskladovat v hrnci delší dobu, protože mohou způsobit skvrny a změny na povrchu z ušlechtilé oceli.
- K uchování povrchu pravidelně používejte prostředek k ošetřování povrchu z ušlechtilé oceli. Je nejlepší k odstranění bílého nebo duhového zabarvení nebo povlaků.
- Při mytí v myčce na nádobí používejte jen běžně dostupné výrobky pro domácnost v dávkování, které doporučuje výrobce, nepoužívejte průmyslové čisticí prostředky nebo vysoce koncentrovaná čisticíidla.

**Montáž ventilové jednotky a rukojeti poklice****Ventilová jednotka (obr. A-4)**

**Sejmutí** (viz obr. R): Povolit přípeňovací šroub (obr. A-24) otáčením proti směru chodu hodinových ručiček (k uvolnění stačí mince, bez použití nářadí). Sejmout ventilovou jednotku.

**Montáž** (viz obr. S): Ventilovou jednotku (1) nasadit shora v požadované poloze do víka (středem na čep) a našroubovat přípeňovací šroub (2) zesponu otáčením ve směru chodu hodinových ručiček a pevně utáhnout.

**Rukojeť poklice (obr. A-9)**

**Sejmutí** (obr. T): Odšroubovat přípeňovací šroub (obr. A-22) na vnitřní straně poklice otáčením proti směru chodu hodinových ručiček. Rukojeť poklice sejmout.

**Montáž** (obr. U):

Rukojeť poklice vzít do ruky a víko umístit do určené polohy (1). Našroubovat přípeňovací šroub otáčením ve směru chodu hodinových ručiček a pevně utáhnout (2).

**Uskladnění**

Těsnicí kroužek skladovat na tmavém místě (chráněném před slunečním světlem a UV zářením), suchý a čistý. Pro ochranu těsnicího kroužku a zabránění jeho otlačení nasadit poklici po čištění na hrncem vnitřní stranou nahoru.

**8. Údržba a náhradní díly**

**Pravidelně vyměňujte opotřebitelné díly, jako je těsnicí kroužek poklice a další gumové díly, za originální náhradní díly výrobce Fissler, tzn. maximálně po 400 použitích nebo nejpozději za 2 roky. Díly, které jsou viditelně poškozené (např. zatvrdnutí, trhliny, zabarvení, přehřátí nebo deformace) nebo díly, které již nelze správně instalovat, se musí neprodleně vyměnit. Při nedodržení dojde k omezení funkčnosti a bezpečnosti tlakového hrnce. V zájmu vlastní bezpečnosti okamžitě utáhněte všechny uvolněné šrouby na přístroji. Prasklé nebo poškozené plastové rukojeti okamžitě vyměňte za originální náhradní díly výrobce Fissler.**

Číslo artiklů náhradních dílů a příslušenství najdete na str. 5 a 6. V případě dalších oprav nebo dotazů k náhradním dílům se obraťte na zákaznický servis výrobce Fissler. (viz kapitola 9). Seznam prodejců a další

informace najdete na stránkách [www.fissler.com](http://www.fissler.com)

### Pokyny k výměně dílů

**Těsnicí kroužek (obr. A-23):** viz kapitola 4.

**Pružná membrána (obr. A-17, obr. V):** Uvolnit ventilovou jednotku z poklice (viz kapitola 7), sejmut starou pružnou membránu, nasadit zevnitř do otvoru v poklici novou pružnou membránu. Zkontrolovat správné usazení otočením a namontovat ventilovou jednotku (viz kapitola 8).

**Ventilová jednotka (obr. A-4, obr. W):** viz kapitola 7.

**Těsnění sedla ventilu (obr. A-19, obr. X):** Uvolnit ventilovou jednotku z poklice (viz kapitola 7). Odstranit těsnění a vložit nové těsnění (viz kapitola 7).

Zajistit aby těsnění na obou stranách poklice čistě a správně dosedalo.

**O-kroužek pro Euromatic (obr. A-21, obr. I):** Demontáž/montáž se provádí na vnitřní straně poklice. Těsnění musí být kompletně nasazené v příslušné drážce.

**Euromatic (obr. A-21):** Nejdříve sejmut rukojeť poklice povolením šroubu na vnitřní straně poklice, O-kroužek odstranit, vyjmout z poklice Euromatic a zavést otvorem nový Euromatic bez o-kroužku tak, aby kulička ležela na vnitřní straně poklice. Montáž o-kroužku (viz výše).

## 9. Záruka a servis

Každý tlakový hrnec značky Fissler je pečlivě vyroben v Německu z vysoce kvalitních materiálů. Kvalitu našich výrobků opakovaně kontrolujeme až do jejich dokončení. Nakonec jsou výrobky podrobeny přísné výstupní kontrole.

Kromě záruky Vám náleží také legislativou stanovená práva na záruku, která nejsou touto zárukou omezena.

### Záruka výrobce

Na všechny naše tlakové hrnce přebíráme záruku od data nákupu bez ohledu na to, ve které zemi jste si výrobek značky Fissler koupili. Tím zaručujeme, že tyto výrobky Fissler neobsahují vady materiálu nebo výrobní vady.

V případě reklamace předejte prodejci kompletní výrobek spolu s pokladním dokladem nebo zabalený výrobek zašlete zákaznickému servisu Fissler (adresa níže).

V případě uplatnění záruky provede společnost Fissler podle vlastního uvážení a na vlastní náklady buď opravu výrobku nebo výrobek nahradí.

Nároky z této záruky existují výhradně na základě následujících podmínek:

- výrobek nevykazuje žádné známky poškození nebo opotřebení z toho důvodu, že byly provedeny nesprávné opravy, nebo že byl povrch výrobku vystaven působení nevhodných chemických nebo fyzikálních vlivů,
- byly použity výhradně originální náhradní díly / příslušenství od výrobce.

### Vyloučení záruky

V případě tlakových hrnců řady Vitaquick® se záruka nevztahuje na opotřebitelné díly.

Příklad:

- Těsnicí kroužek (obr. Y-1)
- O-kroužek pro ventil (obr. Y-6)
- Těsnění sedla ventilu (obr. Y-7)
- Pružná membrána (obr. Y-5)
- O-kroužek pro Euromatic (obr. Y-8)
- Ploché těsnění k připevňovacímu šroubu rukojeti poklice (obr. Y-12)

Nepřebíráme žádnou záruku za poškození, ke kterému došlo z následujících důvodů:

- Nevhodné a nesprávné použití.
- Chybná nebo nedbalá manipulace.
- Nesprávně provedené opravy.
- Instalace náhradních dílů a příslušenství, které neodpovídají originálnímu provedení.
- Chemické nebo fyzikální působení na povrch výrobku.
- Barevné změny na rukojetích v důsledku mytí v myčce nádobí.
- Nedodržování pokynů tohoto návodu k použití.

### Adresa zákaznického servisu

Fissler GmbH  
Zákaznický servis  
Harald-Fissler-Str. 10  
55768 Hoppstädten-Weiersbach  
Tel.: +49 6781 - 403 100

Další informace najdete na stránkách [www.fissler.com](http://www.fissler.com)

## 10. Likvidace

Přispívejte k ochraně životního prostředí. Kartonové obaly můžete likvidovat spolu se starým papírem. Vzhledem k tomu, že výrobek obsahuje celou řadu recyklovatelných materiálů nebo materiálů, které lze opakovaně použít, měli byste výrobek odevzdat do sběrného dvora ve vašem městě nebo obci.

## 11. Otázky a odpovědi



**Vypněte sporák, ujistěte se, že je hrnce bez tlaku (viz kapitola 6) a nechte tlakový hrnec vychladnout dříve, než se pokusíte odstranit příčinu vady.**

Chyba	Možná příčina	Řešení	
<b>Při vaření uniká pára pod rukojetí poklice (u systému Euromatic) déle než obvykle.</b>	Hrnec není správně zavřený (indikátor je červený).	Hrnec správně zavřít (zelený indikátor).	DE
	Přívod energie je příliš nízký.	Nastavit maximální výkon zdroje tepla.	EN
	Velikost varné desky neodpovídá průměru dna tlakového hrnce.	Tlakový hrnec postavit na vhodnou varnou desku (viz kapitola 4).	FR
	Rukojeť poklice je volná.	Utáhnout připevňovací šroub rukojeti poklice.	ES
	Fissler Euromatic nebo o-kroužek je znečištěný nebo poškozený.	Díly vyčistit nebo je vyměnit. (viz kapitola 4, 7, 8).	IT
<b>Při vaření neuniká pára.</b>	V hrnci je příliš málo tekutin.	Přidat tekutinu pro dosažení jejího minimálního objemu (200 - 300 ml) (viz kapitola 4).	NL
	Přívod energie je příliš nízký.	Nastavit maximální výkon zdroje tepla.	RU
<b>Na okraji poklice uniká pára anebo vodní kapky dříve, než indikátor vaření začne stoupat.</b>	Není správně vložený těsnicí kroužek, je znečištěný nebo je poškozený.	Těsnicí kroužek vložit správně, v případě potřeby vyčistit nebo vyměnit (viz kapitola 4, 8).	GR
	Hrnec není správně zavřený (indikátor je červený).	Hrnec správně zavřít (zelený indikátor).	TR

DE  
EN  
FR  
ES  
IT  
NL  
RU  
GR  
TR  
KO  
ZH  
JA  
PL  
CZ  
SR  
HR  
HU  
SK  
SL  
RO  
BL  
AR



Chyba	Možná příčina	Řešení
<b>Indikátor vaření nestoupá.</b>	U rukojeti poklice / u okraje poklice uniká pára.	Viz předchozí body.
	V hrnci je příliš málo tekutin.	Přidat tekutinu pro dosažení jejího minimálního objemu (200 - 300 ml) (viz kapitola 4).
	Ventilová jednotka není správně a pevně zašroubovaná.	Nasadit správně ventilovou jednotku a přišroubovat (viz kapitola 7).
	Chybí o-kroužek, těsnění sedla ventilu nebo pružná membrána, nebo jsou vadné anebo nesprávně namontované.	Vyměnit příslušné těsnění nebo ho správně namontovat (viz kapitola 8).
<b>U ventilové jednotky uniká pára.</b>	Teplota je příliš vysoká. (indikátor vaření se zvedl za druhý kroužek.)	Zmírnit přívod energie. Regulovat podle označení na požadovaný stupeň vaření (viz kapitola 4).
	Chybí ventilová jednotka, o-kroužek, těsnění sedla ventilu nebo pružná membrána, nebo jsou vadné nebo nesprávně namontované.	Vyměnit příslušná těsnění nebo je správně namontovat (viz kapitola 4, 8). Nasadit správně ventilovou jednotku a utáhnout připevňovací šroub (viz kapitola 7).

Chyba	Možná příčina	Řešení
<b>Pod rukojetí poklice (u Euromatic) uniká pára i když je indikátor vaření již vysunutý.</b>	Rukojeť poklice je volná.	Utáhnout připevňovací šroub rukojeti poklice.
	Chybí ploché těsnění upevnění rukojeti poklice nebo o-kroužek pro Euromatic anebo jsou tyto díly poškozené nebo nesprávně namontované.	Vyměnit příslušná těsnění nebo je správně namontovat (viz kapitola 4, 8).
	Uniká velké množství páry, případně je poškozený bezpečnostní ventil nebo je znečištěný (zareagovalo bezpečnostní zařízení Euromatic).	Sejmout ventilovou jednotku, vyčistit ji nebo vyměnit (viz kapitola 7, 8).
<b>Rukojeť poklice nebo ucha jsou volné.</b>	Připevňovací šroub není utažený.	Utáhněte připevňovací šrouby.
<b>Na okraji poklice uniká velké množství páry, i když je indikátor vaření již stoupl.</b>	Těsnicí kroužek je vadný.	Těsnicí kroužek vyměnit (viz kapitola 8).
	Těsnicí kroužek zareagoval jako bezpečnostní zařízení. Ventil a systém Euromatic jsou případně znečištěné nebo vadné.	Přístroj nechat zkontrolovat u zákaznického servisu Fissler.
<b>U víčka, rukojeti poklice nebo u ovládacího tlačítka uniká pára.</b>	Vadné těsnění.	Vyměnit rukojeť poklice nebo ji nechat zkontrolovat u zákaznického servisu Fissler.

Chyba	Možná příčina	Řešení
Zavírání hrnce jde ztěžka nebo při zavírání nedochází k vyskočení ovládacího tlačítka.	Nesprávně namontovaná rukojeť poklice / ucho/ ucho hrnce.	Zkontrolovat připevnění rukojetí a případně dotáhnout.
	Rukojeť poklice je vadná.	Rukojeť poklice vyměnit.
Hrnec nelze otevřít.	Není správně vložený těsnicí kroužek.	Těsnicí kroužek správně vložit (viz kapitola 4).
	Hrnec je stále ještě pod tlakem.	Hrnec odtlakovat (viz kapitola 6)
Hrnec nelze otevřít.	Došlo k zaseknutí systému Euromatic.	Uvolnit ovládací tlačítko. Mírně zatlačit rukojeť poklice směrem doleva.

## Hvala vam na poverenju i čestitamo na vašem Vitaquick ekspres loncu

### Sadržaj

<b>1. Važne mere predostrožnosti i bezbednosne informacije</b>	<b>292</b>
Uputstvo za upotrebu i oprez	292
Bezbednost i održavanje	292
Upotreba ekspres lonca	293
Rad ekspres lonca	293
<b>2. Namenska upotreba</b>	<b>293</b>
<b>3. Pre prve upotrebe</b>	<b>294</b>
Otvaranje lonca	294
Zatvaranje lonca	294
Indikator zaključavanja	294
Čišćenje	294
<b>4. Uputstva za upotrebu</b>	<b>295</b>
Bezbednosni uređaji	295
Količine punjenja	295
Kompatibilnost sa štednjacima	296
Saveti za uštedu energije	296
<b>5. Kuvanje sa Vitaquick®</b>	<b>297</b>
Priprema	297
Izbor stepena pečenja	297
Blanširanje i ispuštanje vazduha	297
Indikator kuvanja	297
Vreme kuvanja	298
<b>6. Isparavanje Vitaquick®</b>	<b>299</b>
<b>7. Čišćenje i održavanje</b>	<b>300</b>
Čišćenje	300
Montaža jedinice ventila i drške poklopca	300
Skladištenje	301
<b>8. Održavanje i zamenski delovi</b>	<b>301</b>
Napomene za zamenu delova	301
<b>9. Garancija i servis</b>	<b>302</b>
Garancija proizvođača	302
Izuzimanja garancije	302
Adresa korisničke službe	303
<b>10. Odlaganje</b>	<b>303</b>
<b>11. Pitanja i odgovori</b>	<b>303</b>



## 1. Važne mere predostrožnosti i bezbednosne informacije

### Uputstvo za upotrebu i oprez

- Pažljivo pročitajte uputstvo za upotrebu i sva uputstva.
- Ne upotrebljavajte ekspres lonac nikada u blizini dece i nikada ga ne ostavljajte bez nadzora dok ga koristite.
- Čuvajte ovo uputstvo sve dok posedujete proizvod. Ako ste ipak izgubili uputstvo za upotrebu, možete ga preuzeti sa naše web stranice [www.fissler.com](http://www.fissler.com)
- Ne ostavljajte ekspres lonac nikome ko se prethodno nije upoznao sa uputstvom za upotrebu i uvek predajte ekspres lonac trećim licima zajedno sa uputstvom za upotrebu.

### Bezbednost i održavanje

- Molimo vas da ekspres lonac nikada ne otvarate silom. Uverite se pre otvaranja da je unutrašnji pritisak potpuno oslobođen. Informacije o tome možete pronaći u poglavlju 6.
- Nikada ne zagrevajte ekspres lonac bez tečnosti, jer pregrevanje može oštetiti uređaj, ventile, sigurnosne uređaje i ringlu ili se aluminijumsko jezgro u dnu može rastopiti i postati tečno. Ako se to dogodi, isključite ringlu i ne pomerajte lonac dok se potpuno ne ohladi. Provetrite prostoriju. U slučaju pregrevanja nemojte dalje koristiti ekspres lonac jer funkcije sigurnosnih uređaja više nisu zagarantovane. U tom slučaju kontaktirajte Fissler korisničku podršku.
- Nikada nemojte puniti ekspres lonac sa više od 2/3 njegove nominalne zapremine. Kada pripremate hranu kao što je pirinač ili sušeno povrće koji nabubre ili pene tokom kuvanja, napunite ekspres lonac ne više od polovine njegove nominalne zapremine, pogledajte oznaku.
- Kada kuvate meso u ekspres loncu, u mesu se stvara višak pritiska. Zbog toga nakon otvaranja ekspres lonca pustite da se meso malo ohladi pre nego što ga probušite ili premestite kako biste izbegli opekotine.
- Protresite ekspres lonac pre svakog otvaranja da biste izbegli pojavu mehurića pare, posebno kada pripremate kašastu hranu. Ne pripremajte mus od jabuka i kompote u ekspres loncu jer se ovde često stvaraju mehurići pare koji prilikom otvaranja mogu prskati i izazvati opekotine.
- Nemojte koristiti ekspres lonac za prženje hrane pod pritiskom na ulju. U ekspres loncu uvek pržite bez poklopca i puniti ga do polovine sa mašću.
- Ne vršite nikakve promene na ekspres loncu. Izuzetak su mere

održavanja navedene u uputstvu za upotrebu. Ventili se ne smeju podmazivati.

- Ekspres lonac koristite samo sa originalnim i potpuno funkcionalnim komponentama kompanije Fissler. Posebno koristite lonce i poklopce istog modela kao i ostale rezervne delove u dizajnu namenjenom vašem uređaju. (vidi poglavlje 8).

### Upotreba ekspres lonca

- Nikada ne upotrebljavajte ekspres lonac u pećnici. Visoke temperature oštećuju ručke, ventile i sigurnosne uređaje i više ne mogu da ispunjavaju svoju bezbednosnu funkciju.
- Ekspres lonac koristite samo za namensku privatnu upotrebu. Nenamenska upotreba može dovesti do opasnosti.
- U ovom loncu se priprema hrana pod pritiskom. Ako pogrešno koristite ekspres lonac, možete zadobiti opekotine. Vodite računa da je ekspres lonac dobro zatvoren pre kuvanja. Informacije o tome možete pronaći u poglavlju 3. Nikada ne upotrebljavajte ekspres lonac sa labavo pričvršćenim poklopcem.
- Ekspres lonci se ne smeju koristiti za sterilizaciju u oblasti medicine jer oni nisu dizajnirani za temperaturu potrebnu za sterilizaciju.

### Rad ekspres lonca

- Pre svake upotrebe se uverite da su svi ventili i bezbednosni uređaji neoštećeni, funkcionalni i čisti. Ovo je jedini način da se osigura bezbedno funkcionisanje. Informacije o tome možete pronaći u 4. poglavlju.
- Pažljivo pomerajte ekspres lonac kada je vruć ili pod pritiskom. Ne dirajte vruće površine, već koristite ručke i dugmad. Koristite zaštitu za ruke ako je potrebno.
- Koristite samo izvore grejanja koji su dozvoljeni u uputstvu za upotrebu (pogledajte Poglavlje 4).
- Regulišite dovod energije tako da indikator kuvanja ne prelazi preko drugog podeoka (pogledajte Poglavlje 4). Ako se dotok energije ne smanji, para će automatski, kontrolisano izlaziti kroz ventil i ekspres lonac će izgubiti tečnost. Potpuni gubitak tečnosti izazvaće zagorevanje hrane i može izazvati oštećenje lonca i ploče za kuvanje.

## 2. Namenska upotreba

- Ekspres lonci Fissler koriste se za kuvanje hrane pod pritiskom u

- privatnim domaćinstvima kao i za namenu pomenutu u poglavlju 5.
- Pored toga, ekspres lonci kompanije Fissler smeju se koristiti samo do maksimalne snage ringle od 3700 W.
  - Moraju se poštovati nivoi punjenja navedeni u poglavlju 4 kako bi se omogućila bezbedna upotreba ekspres lonca.

### 3. Pre prve upotrebe

Pre nego što prvi put upotrebite lonac, upoznajte se sa loncem i načinom rukovanja i proverite da li je sadržaj pakovanja potpun (pogledajte sliku A), gde za neke uređaje, umetak nije uključen u obim isporuke.

#### Otvaranje lonca (Sl. C)

Pritisnite kontrolno dugme (Sl. A-7) na dršci poklopca u pravcu strelice. Okrenite poklopac suprotno smeru kretanja kazaljke na satu (udesno). Uklonite poklopac.

#### Zatvaranje lonca (Sl. D+E)

Koristeći orijentaciju postavljanja, stavite poklopac držeći ga pod blagim uglom. Poravnajte orijentir za postavljanje na poklopcu (Sl. A-14) i orijentir za postavljanje na loncu (Sl. A-12) jedan sa drugim. Spustite poklopac i zatvorite ga tako što ćete ga okrenuti u smeru kazaljke na satu do kraja (levo, (pogledajte sl. E). Lonac se zaključava uz zvučni „klik“ i indikator zaključavanja se menja iz crvene u zelenu.

#### Indikator zaključavanja (Sl. A-8, Sl. F)

Zeleno: Lonac je pravilno zatvoren i spreman za upotrebu.

Crveno: Lonac nije pravilno zatvoren.

#### Čišćenje

Molimo vas da temeljno ručno isperete lonac, poklopac i zaptivni prsten pre prve upotrebe. Na taj način se uklanja sva prašina od poliranja i male nečistoće.

Preporuka: Lonac i poklopac zatim održavajte sredstvima za nerđajući čelik. Nerđajući čelik postaje otporniji na soli i kiselu hranu. Ostatke proizvoda za negu uvek temeljno isperite. Ponovite tretman po potrebi ili ako se izgled površine nerđajućeg čelika promenio.

## 4. Uputstva za upotrebu

### Bezbednosni uređaji

Pre svake upotrebe proverite funkcionalnost sledećih bezbednosnih uređaja i nikada ih ne menjajte. Pre početka kuvanja uverite se da su jedinica ventila i drška poklopca pravilno montirani i čvrsto postavljeni. Uputstva o tome možete pronaći u poglavlju 7.

#### Jedinica ventila (sl. A-4, sl. G))

Skinite jedinicu ventila sa poklopca, proverite prstom da li se indikator za kuvanje (1) i telo ventila (2) mogu slobodno kretati i vraćati nazad.

#### Euromatik (sl. A-21)

Uverite se da Euromatik naleže čisto i nesmetano u poklopcu (Sl. H). O-prsten zaptivka mora potpuno ležati u predviđenom žlebu (pogledajte sl. I). Prstom proverite da li se kugla u Euromatiku može slobodno kretati i da li se vraća (Sl. J).

#### Zaptivni prsten (sl. A-23) i bezbednosna vratila (Sl. A-20. Sl. K)

Proverite da li su zaptivni prsten i ivica poklopca čisti, zaptivni prsten neoštećen i da li se bezbednosno vratilo (1) može slobodno kretati. Umetnite zaptivni prsten tako da leži potpuno ravno i ispod unutra zakrivljenih ivičnih segmenata (2) na unutrašnjoj strani poklopca. Zaptivni prsten se mora nalaziti ispred bezbednosnog vratila, tj. biti odgurnut od ivice poklopca.

#### Količine punjenja (Sl.L)



**Kuvajte uvek sa dovoljno tečnosti i vodite računa da tečnost u ekspres loncu ne ispari potpuno.**

**Obratite pažnju na sledeće informacije o količinama punjenja prilikom kuvanja u ekspres loncu. Za jednostavno doziranje u loncu je postavljena skala.**

#### in-oznaka

Za stvaranje pare, u zavisnosti od prečnika uređaja, potrebno je najmanje 200-300 ml tečnosti, bez obzira da li kuvate sa ili bez umetka. Nikada ne upotrebljavajte ekspres lonac bez ove minimalne količine tečnosti.

Ø 18 cm: 200 ml

Ø 22 cm: 250 ml

Ø 26 cm: 300 ml

### Maks-oznaka

Ekspres lonac sme da se napuni do najviše  $\frac{3}{4}$  svog kapaciteta (korisni sadržaj), kako bi se obezbedio siguran rad.

### $\frac{1}{2}$ -oznaka

Za hranu koja se tokom kuvanja peni ili proširuje, kao npr. pirinač, čorba ili sušeno povrće, ekspres lonac sme da se napuni najviše do polovine njegovog kapaciteta.

### $\frac{1}{4}$ -oznaka

Pasuljem i drugim mahunarkama napunite ekspres lonac najviše do  $\frac{1}{4}$ , jer se njihova tanka kora lako može podići i začepiti ventile.

### Kompatibilnost sa štednjacima

Ekspres uređaji Fissler pogodni su za sve vrste štednjaka. Tu spadaju plinski štednjaci, šamotne ploče za kuvanje, staklokeramičke ploče za kuvanje i indukcioni štednjaci.



Da biste izbegli ogrebotine na staklokeramičkoj ploči, uvek podignite posude prilikom pomeranja. Fissler ne preuzima nikakvu odgovornost za bilo kakvu štetu ako se ovo ne poštuje.

**Šamot/staklokeramika (zračenje/halogen):** Ringla treba da odgovara prečniku dna lonca ili da bude manja.

**Štednjak na plin:** Posudu za kuvanje postavite u sredinu i izbegavajte kontakt plastičnih ručki sa plamenom jer bi tako mogle biti oštećene.

**Indukcija:** Posudu uvek postavite na sredinu ringle. Veličina dna lonca treba da se podudara sa veličinom ringle ili da bude veća, u suprotnom ringla možda neće reagovati na dno lonca.

**Posebna uputstva za indukciono štednjake:** Obratite pažnju na uputstva za upotrebu proizvođača štednjaka. Tokom upotrebe može doći do zujanja, iz tehničkih razloga i nije znak kvara na štednjaku ili posudu.

### Saveti za uštedu energije

- Prilikom kuvanja, podesite štednjak tako da indikator kuvanja ne bude iznad oznake za izabrani nivo kuvanja i da ventil za kuvanje ne počne da

isparava.

- Koristite ringlu odgovarajuće veličine (pogledajte gore navedene informacije).
- Izaberite veličinu posuda prema količini koja se kuva.
- Koristite uskladištenu toplotu dna: Isključite štednjak malo pre kraja vremena kuvanja.

## 5. Kuvanje sa Vitaquick®

U ekspres loncu možete pripremiti sve vrste recepata na različite načine. Možete peći, kuvati i dinstati ili pržiti u dubokoj posudi. Sa dodatnim umetkom, moguće je i kuvanje na pari, ceđenje soka i kuvanje na više nivoa. U kombinaciji sa konvencionalnim poklopcem, ekspres lonac se može koristiti i kao lonac za kuvanje. Mesne namirnice preko povrća i mahunarki sve do ribe i žitarica mogu se pripremiti u ekspres loncu na način koji štedi vreme i hranljive materije. Informacije, vreme kuvanja i ideje za recepte možete pronaći na [www.fissler.com](http://www.fissler.com)

### Priprema

Sipajte sastojke za kuvanje u ekspres lonac. Obratite pažnju na navedene količine punjenja i minimalnu količinu tečnosti (pogledajte Poglavlje 4). Stavite poklopac i zatvorite lonac. Indikator zaključavanja (sl. A-8) pokazuje zeleno (pogledajte poglavlje 3).

### Izbor stepena pečenja (Sl. N)

Vaš Vitaquick® poseduje izbor između dva nivoa kuvanja:

**Stepen pečenja 1 (1.kolo):** Štedljivi nivo, oko 109°C, radni pritisak 40 kPa za osetljivu hranu kao što je riba i osetljivo povrće.

**Stepen pečenja 2 (2. kolo):** Brzi nivo, oko 117°C, radni pritisak 80 kPa za sva druga jela kao što su jela od mesa i variva.

### Blanširanje i ispuštanje vazduha

Zagrejte dobro zatvoren ekspres lonac na najvišem nivou energije (ne na funkciji za pojačavanje). Ispod drške poklopca (sl. A-6) izlazi para. Ovaj postupak može potrajati nekoliko minuta. Čim se Euromatik zatvori i više ne izlazi para, pritisak počinje da raste i indikator kuvanja (Sl. A-5) polako počinje da raste.

### Indikator kuvanja (Sl. N)

Indikator kuvanja pokazuje vam sa dve oznake (kola) da je odgovarajući

DE

EN

FR

ES

IT

NL

RU

GR

TR

KO

ZH

JA

PL

CZ

SR

HR

HU

SK

SL

RO

BL

AR



nivo kuvanja dostignut.

### Prvo kolo: Stepen pečenja 1 (štedljivi nivo)

Da biste kovali na štedljivom nivou, morate isključiti dovod energije malo pre nego što se prikaže prvo kolo. Štednjak se mora tako podesiti da za sve vreme kuvanja ovo prvo kolo ostane vidljivo ali da se ne prekorači.

### Drugo kolo: Stepen pečenja 2 (brzi nivo)

Da biste kovali na brzom nivou, morate isključiti dovod energije kada se prikaže prvo kolo. Peć se mora tako podesiti da za sve vreme kuvanja drugo kolo ostane vidljivo ali da se ne prekorači.

Ako indikator kuvanja nastavi da raste nakon što se pojavi drugo kolo, čuće se pisak i para će automatski, kontrolisano izlaziti iz ventila za kuvanje. U ovom slučaju, dovod toplote je previsok i mora se smanjiti.

### Vreme kuvanja

Vreme kuvanja se meri kada se dostigne izabrani nivo kuvanja (prvo ili drugo kolo).

#### Osnovna pravila:

1. Vreme kuvanja na nivou 2 otprilike je  $\frac{1}{2}$  do  $\frac{1}{3}$  od normalnog vremena kuvanja kada se koristi uobičajeni lonac.
2. Vreme kuvanja na nivou 1 je oko 50% duže nego na nivou 2.
3. Podaci o vremenu kuvanja mogu varirati s obzirom na to da količina, oblik, veličina i konzistencija hrane utiču na vreme kuvanja.

Na kraju vremena kuvanja, skinite ekspres lonac sa ringle i pustite da pritisak izađe (pogledajte napomene poglavlje 6) i tek onda ga otvorite.

Dodatne informacije o vremenu kuvanja možete pronaći u našem pretraživaču vremena kuvanja na [www.fissler.com](http://www.fissler.com)



Pretraživač vremena kuvanja + video uputstvo

## 6. Isparavanje Vitaquick®



**Ekspres lonac nikada ne otvarajte na silu. Lonac se može otvoriti tek kada se indikator kuvanja potpuno ispusti i više ne izlazi para kada se pritisne kontrolno dugme.**

### Postoje 3 načina uklanjanja pare iz vašeg Fissler ekspres lonca

Trebalo bi da odaberete vrstu isparavanja u zavisnosti od hrane.

Za blago penastu ili rastuću hranu kao što su npr. mahunarke, supe ili čorbe ili takođe za hranu osetljive kore kao što je krompir ne treba se služiti metodom brzog smanjenja pritiska jer bi u suprotnom hrana mogla da procuri ili da kora pukne.

Pre otvaranja lonca, sledite dolenađena uputstva za sve 3 metode.

#### Metoda 1: Pustite da se ohladi

Ovom metodom koristite preostalu energiju u loncu. Skinite lonac sa štednjaka malo pre isteka vremena kuvanja i pustite da se polako hladi dok se indikator kuvanja potpuno ne spusti. Ova metoda je posebno pogodna za jela sa dugim vremenom kuvanja i za uštedu energije.

#### Metoda 2: Brzo isparavanje pomoću kontrolnog dugmeta (Sl. O)

Nežnim pritiskom na kontrolno dugme (sl. A-7) u smeru strelice. Ispod drške poklopca (sl. A-6) izlazi para. Držite pritisnuto dugme dok se indikator kuvanja potpuno ne spusti i više ne izlazi para. Otpustite dugme čim para više ne izlazi.

#### Metoda 3: Brzo isparavanje pod tekućom vodom (Sl. Q)

Stavite lonac u sudoper i pustite hladnu vodu preko stranice poklopca (ne preko ručke poklopca i jedinice ventila) dok se indikator kuvanja potpuno ne spusti.

#### Pre otvaranja (metod 1-3)

Lagano pritisnite kontrolno dugme (eventualno preostali pritisak će ispariti). Otpustite dugme čim para više ne izlazi. Lagano protresite lonac. Ponovo pritisnite kontrolno dugme, ponovite ovaj postupak (protresite lonac, a zatim pritisnite kontrolno dugme) sve dok para više ne izlazi. Lonac je bez pritiska (Euromatik je spušten). Otvorite lonac (pogledajte poglavlje 3).

**Napomena:**

Sve dok postoji pritisak u loncu kontrolno dugme ne može biti pritisnuto do kraja. Ovo je radi vaše bezbednosti jer se lonac ne može slučajno otvoriti dok je još uvek pod pritiskom.

Ne pokušavajte da pritisnete kontrolno dugme na silu.

## 7. Čišćenje i održavanje

### Čišćenje

#### Očistite ekspres lonac nakon svake upotrebe.

- Izvadite zaptivni prsten sa poklopca i isperite ručno.
- Skinite jedinicu ventila i obrišite je vlažnom krpom.
- Skinite dršku poklopca i isperite je pod mlazom vode.
- Lonac, poklopac (bez zaptivnog prstena, jedinice ventila i drške poklopca) i ulošci se takođe mogu oprati u mašini za pranje suda.
- Ukrašeni ekspres lonci nisu pogodni za pranje u mašini za sudove. Za ukrašene lonce sa ukrašenim telima lonca, preporučujemo ručno čišćenje mekanim sunderom kako biste sačuvali dekoraciju.

#### Pritom vodite računa o sledećem:

- Za čišćenje koristite vruću vodu sa uobičajenom deterdžentom i sunderom za lonce ili mekom četkom. Izbegavajte šiljaste, grube ili oštre predmete. Grubu stranu sundera takođe možete koristiti za unutrašnjost i dno, ako je lonac jako zaprljan.
- Ne dozvolite da se ostaci osuše i ne skladištite hranu u loncu duži vremenski period, jer može prouzrokovati mrlje i promene na površini od nerđajućeg čelika.
- Redovno koristite proizvode za održavanje nerđajućeg čelika kako biste održavali površinu od nerđajućeg čelika. Idealni su za uklanjanje beline, mrlja u duginim bojama ili naslaga.
- Kada perete u mašini za pranje posuđa, koristite samo proizvode za domaćinstvo u dozi koju preporučuje proizvođač, nemojte koristiti industrijske deterdžente ili visoko koncentrovane deterdžente

### Montaža jedinice ventila i drške poklopca

#### Jedinica ventila (sl. A-4)

**Uklanjanje** (pogledajte sl. R): Navrtka za pričvršćivanje (Sl. A-24) se može ukloniti okretanjem u smeru suprotno kretanju kazaljke na satu (pomoću novčića bez alata). Uklonite jedinicu ventila.

**Montaža** (pogledajte sl. S): Umetnite jedinicu ventila za kuvanje (1) u navedeni položaj u poklopac odozgo (u sredinu vijka), zavrnite navrtku za

pričvršćivanje (2) odozdo u smeru kazaljke na satu i čvrsto je zategnite.

#### Drška poklopca (sl. A-9)

**Uklanjanje** (sl. R): Okrenite navrtku za pričvršćivanje (sl. A-22) na unutrašnjoj strani poklopca u smeru suprotnom od kretanja kazaljke na satu. Uklonite dršku poklopca.

#### Montaža (sl. U):

Uzmite dršku poklopca u ruku i postavite poklopac u navedeni položaj (1). Zavrnite navrtku za pričvršćivanje u smeru kazaljke na satu i čvrsto je zategnite (2).

### Skladištenje

Zaptivni prsten treba čuvati na tamnom (zaštićenom od sunčeve svetlosti i UV zračenja), suvom i čistom mestu. Da biste zaštitili zaptivni prsten i da ga ne biste zgnječili, nakon čišćenja postavite poklopac naopako na lonac.

## 8. Održavanje i zamenski delovi



**Redovno zamenite habajuće delove poput zaptivnog prstena i drugih gumenih delova originalnim rezervnim delovima kompanije Fissler, tj. nakon najviše 400 procesa kuvanja ili najkasnije 2 godine. Delovi koji pokazuju vidljiva oštećenja (npr. očvršćavanje, pukotine, promena boje, pregrevanje ili deformacija) ili koji ne naležu pravilno moraju se odmah zameniti. Nepridržavanje će narušiti funkciju i bezbednost ekspres lonca. Radi vaše bezbednosti odmah pritegnite sve olabavljene zavrtnje na uređaju. Osim toga napukle ili oštećene plastične ručke odmah zamenite originalnim rezervnim delovima kompanije Fissler.**

Brojeve artikala za rezervne delove i pribor možete pronaći na Str. 5 i 6. Za ostale popravke ili pitanja obratite se korisničkoj službi kompanije Fissler. (pogledajte poglavlje 9). Više informacija i ideje za recepte možete pronaći na [www.fissler.com](http://www.fissler.com)

### Napomene za zamenu delova

**Zaptivni prsten (sl. A-23):** pogledajte poglavlje 4.

**Rol membrana (sl. A-17, sl. V):** Skinite jedinicu ventila sa poklopca (pogledajte poglavlje 7), skinite staru rol u membranu, umetnite novu rol membranu iznutra u rupu na poklopcu. Proverite naleganje okretanjem i montirajte jedinicu ventila (pogledajte poglavlje 8).

**Jedinica ventila (sl. A-4, sl. W):** pogledajte poglavlje 7.

**Zaptivka ležišta ventila (sl. A-19, sl. X):** Skinite jedinicu ventila sa poklopca (pogledajte poglavlje 7). Uklonite zaptivku i umetnite novu zaptivku (pogledajte poglavlje 7). Uverite se da je zaptivka čista i ravna sa obe strane poklopca.

**O-prsten za Euromatik (sl. A-21, sl. I):** Rastavljanje/sastavljanje vrši se na unutrašnjoj strani poklopca. Zaptivka mora potpuno ležati u predviđenom žlebu.

**Euromatik (sl. A-21):** Prvo uklonite dršku poklopca tako što ćete otpustiti zavrtnj na unutrašnjoj strani poklopca, ukloniti O-prsten, ukloniti Euromatik sa poklopca i provući novi Euromatik bez O-prstena kroz poklopac tako da se kugla nalazi na unutrašnjoj strani poklopca. Montaža O-prstena (pogledajte gore).

## 9. Garancija i servis

Svaki Fissler ekspres lonac je pažljivo izrađen u Nemačkoj od visokokvalitetnih materijala. Do samog kraja proizvodnje kvalitet naših proizvoda se proverava nekoliko puta i konačno podvrgava strogom završnom pregledu. Pored garancije na raspolaganju su vam i zakonom regulisana prava garancije koja nisu ograničena garancijom.

### Garancija proizvođača

Za sve naše ekspres lonce garantujemo od datuma kupovine, bez obzira na zemlju u kojoj ste kupili ovaj Fissler proizvod.

Garantujemo da na ovim Fissler proizvodima nema grešaka na materijalu ili izradi.

Ako imate bilo kakvih žalbi, vratite ceo uređaj prodavcu zajedno sa priznanicom ili pošaljite proizvod dobro zapakovan u službu za korisnike kompanije Fissler (adresu pronađite ispod).

U slučaju potraživanja garancije, Fissler će popraviti ili zameniti proizvod po sopstvenoj proceni i trošku.

Potraživanja iz ove garancije postoje samo ako

- proizvod ne pokazuje nikakva oštećenja ili znakove habanja koji se mogu pripisati nepravilnoj upotrebi, nepravilnim popravkama ili neodgovarajućim hemijskim ili fizičkim uticajima na površinu proizvoda.
- su korišćeni isključivo originalni rezervni delovi/pribor proizvođača.

### Izuzimanja garancije

Habajuci delovi izuzeti su iz garancije za Vitaquick® ekspres lonce.

Na primer:

- Zaptivni prsten (sl. Y-1)
- O-prsten ventila za kuvanje (sl. Y-6)
- Zaptivka ležišta ventila (sl. Y-7)
- Rol membrana (sl. Y-5)
- O-prsten za Euromatik (sl. Y-8)
- Ravna zaptivka za navrtku za pričvršćivanje drške poklopca (sl. Y-12)

Ne daje se garancija za štete nastale iz sledećih razloga:

- Nenamenska i nepravilna upotreba
- Pogrešno ili nepažljivo rukovanje.
- Nepravilno izvedene popravke.
- Ugradnja rezervnih delova i opreme koji ne odgovaraju originalnoj verziji.
- Hemijska ili fizička dejstva na površine proizvoda.
- Promene boje na ručkama usled čišćenja u mašini za pranje sudova.
- Nepoštovanje ovog uputstva za upotrebu.

### Adresa korisničke službe

Fissler GmbH  
Korisnička služba  
Harald-Fissler-Str. 10  
55768 Hoppstädten-Weiersbach  
Tel: +49 6781 - 403 100

**Više informacija i ideje za recepte možete pronaći na [www.fissler.com](http://www.fissler.com)**

## 10. Odlaganje

Dajte doprinos očuvanju životne sredine. Kartonsku kutiju možete odložiti sa otpadnim papirom. Budući da uređaj sadrži mnogo materijala za višekratnu upotrebu ili recikliranje, odnesite ga na sabirno mesto u vašem gradu ili opštini (centar za reciklažu) na odlaganje.

## 11. Pitanja i odgovori



**Isključite ringlu, uverite se da u vašem ekspres loncu nema pritiska (pogledajte poglavlje 6) i pustite da se ekspres lonac ohladi, pre nego što pokušate da otklonite uzrok greške.**

Greška	Mogući uzrok	Rešenje
<b>Prilikom blanširanja para izlazi duže nego obično ispod drške poklopca (na Euromatiku).</b>	Lonac nije pravilno zatvoren (indikator crven).	Ispravno zatvorite lonac (indikator zelen).
	Snabdevanje energijom je prenisko.	Podesite maksimalnu snagu izvora grejanja.
	Veličina ringle ne odgovara prečniku dna ekspres lonca.	Stavite ekspres lonac na odgovarajuću ringlu. (pogledajte poglavlje 4).
	Drška poklopca je labava.	Pritegnite navrtku za pričvršćivanje drške poklopca.
	Fissler Euromatik ili i O-prsten su prljavi ili oštećeni.	Očistite odnosno zamenite delove. (pogledajte poglavlje 4, 7, 8).
<b>Prilikom blanširanja ne izlazi para.</b>	Premalo tečnosti u loncu.	Dodajte minimalnu količinu tečnosti (200-300 ml). (pogledajte poglavlje 4).
	Snabdevanje energijom je prenisko.	Podesite maksimalnu snagu izvora grejanja.
<b>Kapljice pare i / ili vode izlaze sa ivice poklopca pre nego što indikator kuvanja počne da raste.</b>	Zaptivni prsten nije pravilno postavljen, zaprljan je ili oštećen.	Postavite zaptivni prsten ispravno, očistite ili zamenite ako je potrebno (pogledajte poglavlje 4, 8).
	Lonac nije pravilno zatvoren (indikator crven).	Ispravno zatvorite lonac (indikator zelen).

Greška	Mogući uzrok	Rešenje
<b>Indikator kuvanja se ne podiže.</b>	Para izlazi na dršci poklopca / obodu poklopca	Pogledajte prethodne tačke.
	Premalo tečnosti u loncu.	Dodajte minimalnu količinu tečnosti (200-300 ml). (pogledajte poglavlje 4).
	Jedinica ventila nije pravilno i čvrsto postavljena.	Pravilno postavljanje jedinice ventila i pričvršćivanje (pogledajte poglavlje 7).
	O-prsten, zaptivka sedišta ventila ili rol membrana nedostaju, neispravni su ili su pogrešno postavljeni.	Zamenite oštećenu zaptivku ili je pravilno postavite (pogledajte poglavlje 8).
	<b>Para izlazi preko jedinice ventila.</b>	Temperatura je previsoka. (Indikator kuvanja je porastao više od drugog kola).
Jedinica ventila, O-prsten, zaptivka sedišta ventila ili rol membrana nedostaju, neispravni su ili su pogrešno postavljeni.		Zamenite oštećenu zaptivku ili je pravilno postavite (pogledajte poglavlje 4, 8). Pravilno postavljanje jedinice ventila i zatezanje navrtke za pričvršćivanje (pogledajte poglavlje 7).

Greška	Mogući uzrok	Rešenje
Para izlazi ispod drške poklopca (na Euromatiku), iako je indikator kuvanja već porastao.	Drška poklopca je labava.	Pritegnite navrtku za pričvršćivanje drške poklopca.
	Ravna zaptivka za pričvršćivanje drške poklopca ili O-prsten za Euromatik nedostaju, neispravni su ili su pogrešno postavljeni.	Zamenite oštećenu zaptivku ili je pravilno postavite (pogledajte poglavlje 4, 8).
	Izlazi velika količina pare, ventil za kuvanje može biti neispravan ili prljav (Euromatik reaguje kao sigurnosni uređaj).	Skidanje jedinice ventila i čišćenje ili zamena (pogledajte poglavlje 7, 8).
Drška poklopca ili ručke su labave.	Navrtka za pričvršćivanje nije zategnuta.	Pritegnite navrtke za pričvršćivanje.
Jaka para izlazi preko ivice poklopca, iako je indikator kuvanja već porastao.	Zaptivni prsten je neispravan.	Zamenite zaptivni prsten (pogledajte poglavlje 8).
	Zaptivni prsten je reagovao kao bezbednosni uređaj. Ventil za kuvanje i Euromatik mogu biti prljavi ili neispravni.	Neka uređaj proveri služba za korisnike kompanije Fissler.
Para izlazi na kapici, dršci poklopca ili kontrolnom dugmetu.	Zaptivka je neispravna.	Zamenite dršku poklopca/ neka uređaj proveri služba za korisnike kompanije Fissler.

Greška	Mogući uzrok	Rešenje	
Lonac je teško zatvoriti ili kontrolno dugme ne iskače kada se zatvori.	Drška poklopca / drška lonca nisu pravilno postavljeni.	Proverite pričvršćivanje drški i zategnite.	DE
	Drška poklopca je neispravna.	Zamenite dršku poklopca.	EN
	Zaptivni prsten nije pravilno postavljen.	Pravilno postavljanje zaptivnog prstena (pogledajte poglavlje 4).	FR
Lonac se ne može otvoriti.	Još uvek ima pritiska u loncu.	Ispustite pritisak iz lonca (pogledajte poglavlje 6).	ES
	Euromatik se zaglavio.	Otpustite kontrolno dugme. Pritisnite dršku poklopca malo ulevo.	IT
			NL
			RU
			GR
			TR
			KO
			ZH
			JA
			PL
			CZ
			SR
			HR
			HU
			SK
			SL
			RO
			BL
			AR



## Hvala vam na povjerenju i čestitamo na kupnji ekspres lonca Vitaquick

### Sadržaj

<b>1. Važne mjere predostrožnosti i sigurnosne napomene</b>	<b>310</b>
Upute za uporabu i nadzor	310
Sigurnost i održavanje	310
Uporaba ekspres lonca	311
Rad ekspres lonca	311
<b>2. Namjenska uporaba</b>	<b>312</b>
<b>3. Prije prve uporabe</b>	<b>312</b>
Otvaranje lonca	312
Zatvaranje lonca	312
Indikator zaključavanja	312
Čišćenje	312
<b>4. Napomene za uporabu</b>	<b>313</b>
Sigurnosni mehanizmi	313
Količine punjenja	313
Prikladnost štednjaka	314
Savjeti za uštedu energije	314
<b>5. Kuhanje s proizvodom Vitaquick®</b>	<b>315</b>
Priprema	315
Izbor stupnja kuhanja	315
Početak kuhanja i odzračivanje	315
Indikator kuhanja	316
Vremena kuhanja	316
<b>6. Ispuštanje pare iz proizvoda Vitaquick®</b>	<b>317</b>
<b>7. Čišćenje i njega</b>	<b>318</b>
Čišćenje	318
Montaža jedinice ventila za kuhanje i drške poklopca	318
Pohranjivanje	319
<b>8. Održavanje i rezervni dijelovi</b>	<b>319</b>
Napomene o zamjeni dijelova	319
<b>9. Jamstvo i servis</b>	<b>320</b>
Jamstvo proizvođača	320
Izuzetci od jamstva	321
Adresa službe za korisnike	321
<b>10. Zbrinjavanje</b>	<b>321</b>
<b>11. Pitanja i odgovori</b>	<b>322</b>

DE

EN

FR

ES

IT

NL

RU

GR

TR

KO

ZH

JA

PL

CZ

SR

HR

HU

SK

SL

RO

BL

AR



## 1. Važne mjere predostrožnosti i sigurnosne napomene

### Upute za uporabu i nadzor

- Pažljivo pročitajte sve upute za uporabu i sve napomene.
- Nemojte upotrebljavati ekspres lonac u blizini djece i nemojte ga ostavljati nikada bez nadzora tijekom korištenja.
- Sačuvajte ove upute sve dok ste u vlasništvu proizvoda. Ako ikada izgubite upute za uporabu, možete ih preuzeti na našoj internetskoj stranici [www.fissler.com](http://www.fissler.com).
- Ne prepuštajte ekspres lonac nikome tko se prije nije upoznao s uputama za uporabu i svoj ekspres lonac predajte trećima uvijek zajedno s uputama za uporabu.

### Sigurnost i održavanje

- Nikada ne otvarajte ekspres lonac nasilno. Uvjerite se prije otvaranja da li se unutarnji tlak u potpunosti smanjio. Informacije o tome možete pronaći u 6. poglavlju.
- Ekspres lonac nikada nemojte zagrijavati bez tekućine, jer pregrijavanje može oštetiti uređaj, ventile, sigurnosne mehanizme i štednjak ili se aluminijska jezgra u dnu može otopiti i postati tekuća. Ako se to dogodi, isključite štednjak i nemojte pomicati lonac sve dok se potpuno ne ohladi. Prozračite prostoriju. U slučaju pregrijavanja nemojte nastaviti upotrebljavati ekspres lonac jer funkcije sigurnosnih mehanizama više nisu zajamčene. U tom se slučaju obratite službi za korisnike tvrtke Fissler.
- Ekspres lonac nikada nemojte napuniti s više od 2/3 njegove nazivne zapremine. Kada pripremate namirnica kao što su riža ili sušeno povrće koji tijekom kuhanja bubre ili pjene, napunite ekspres lonac najviše do polovice nazivne zapremine, vidi oznaku.
- Kada kuhate meso u ekspres loncu, u mesu se stvara nadtlak. Stoga, nakon otvaranja ekspres lonca, pustite da meso malo odstoji prije nego što ga ubodete ili pomaknete kako biste izbjegli opekline.
- Protresite ekspres lonac prije svakog otvaranja kako biste izbjegli prskanje mjhurića pare, posebice tijekom pripreme kašastih namirnica. Ne pripremajte marmelade od jabuka i kompote u ekspres loncu jer se pri tome često stvaraju mjhurići pare koji mogu prsnuti pri otvaranju i uzrokovati opekline.

- Nemojte upotrebljavati ekspres lonac za fritiranje namirnica na ulju pod tlakom. U ekspres loncu uvijek pržite bez poklopca i punite ga masnoćom maksimalno do polovice.
- Ne vršite nikakve promjene na ekspres loncu. Izuzetak su mjere održavanja navedene u uputama za uporabu. Ventilni se ne smiju podmazivati uljem.
- Upotrebljavajte ekspres lonac samo s originalnim i potpuno funkcionalnim komponentama tvrtke Fissler. Upotrebljavajte posebice samo lonce i poklopce istog modela, kao i ostale rezervne dijelove u izvedbi koja je predviđena za vaš uređaj (vidi 8. poglavlje).

### Uporaba ekspres lonca

- Nikada nemojte upotrebljavati ekspres lonac u pećnici. Ručke, ventili i sigurnosni uređaji oštećuju se na visokim temperaturama i više ne mogu ispuniti svoju sigurnosnu funkciju.
- Upotrebljavajte ekspres lonac samo za predviđenu, privatnu uporabu. U slučaju nepravilne uporabe mogu nastati opasnosti.
- U ovom se loncu pripremaju jela pod tlakom. Možete zadobiti opekline zbog nepravilne uporabe ekspres lonca. Pripazite da je ekspres lonac ispravno zatvoren prije početka kuhanja. Informacije o tome možete pronaći u 3. poglavlju. Nikada nemojte upotrebljavati ekspres lonac s labavo postavljenim poklopcem.
- Ekspres lonci ne smiju se upotrebljavati za sterilizaciju u medicinskom području jer ekspres lonci nisu koncipirani za potrebnu temperaturu sterilizacije.

### Rad ekspres lonca

- Prije svake uporabe provjerite jesu li svi ventili i sigurnosni mehanizmi neoštećeni, funkcionalni i čisti. To je jedini način da se osigura sigurno funkcioniranje. Informacije o tome možete pronaći u 4. poglavlju.
- Ekspres lonac pomičite vrlo oprezno kad je vruć ili pod tlakom. Nemojte dodirivati vruće površine, nego upotrebljavajte ručke i gumbe. Ako je potrebno, upotrebljavajte zaštitu za ruke.
- Upotrebljavajte samo one izvore topline, koji su dopušteni u uputama za uporabu (vidi 4. poglavlje).
- Regulirajte opskrbu energijom tako da se indikator kuhanja ne podiže iznad drugog prstena (vidi 4. poglavlje). Ako se opskrba energijom ne smanji, para će automatski, kontrolirano izlaziti kroz ventil i lonac će izgubiti tekućinu. Potpuni gubitak tekućine prouzročit će zagorijevanje namirnica i može uzrokovati oštećenja lonca i štednjaka.

## 2. Namjenska uporaba

- Ekspres lonci Fissler upotrebljavaju se za kuhanje jela pod tlakom u privatnom kućanstvu kao i za namjene koje su spomenute u 5. poglavlju.
- Ekspres lonci Fissler smiju se upotrebljavati samo do maksimalne snage štednjaka od 3700 vati.
- Moraju se poštovati u razine napunjenosti koje su navedene u 4. poglavlju kako bi se osigurala sigurna uporaba ekspres lonaca.

## 3. Prije prve uporabe

Prije nego što ga prvi put upotrijebite, upoznajte se s loncem i načinom rukovanja te provjerite je li opseg isporuke potpun (vidi sliku A), pri čemu umetak nije sadržan u opsegu isporuka određenih uređaja.

### Otvaranje lonca (slika C)

Pritisnite kontrolnu tipku (slika A-7) na dršci poklopca u smjeru strelice. Okrenite poklopac do graničnika u smjeru suprotnom od kazaljke na satu (udesno). Skinite poklopac.

### Zatvaranje lonca (slika D+E)

Pomoću orijentacije pozicioniranja stavite poklopac držeći ga blago koso. Međusobno poravnajte orijentaciju pozicioniranja na poklopcu (slika A-14) i orijentaciju pozicioniranja na loncu (slika A-12). Spustite poklopac i zatvorite ga okretanjem poklopca u smjeru kazaljke na satu do graničnika (ulijevo, (vidi sliku E). Lonac se zaključava čujnim „klikom”, a indikator zaključavanja prebacuje se sa crvenog na zeleno.

### Indikator zaključavanja (slika A-8, slika F)

Zeleno: Lonac je pravilno zatvoren i spreman za rad.  
Crveno: Lonac nije pravilno zatvoren.

### Čišćenje

Prije prve uporabe temeljito ručno operite lonac, poklopac i brtveni prsten. Time se uklanjaju moguća prašina od poliranja i manje nečistoće. Preporuka: Nakon toga tretirajte lonac i poklopac sredstvom za njegu plemenitog čelika. Na taj će način plemeniti čelik biti otpornijim na soli i kisele namirnice. Ostatke sredstva za njegu uvijek temeljito operite. Ponovite postupak prema potrebi ili ako se promijenio izgled površine od plemenitog čelika.

## 4. Napomene za uporabu

### Sigurnosni mehanizmi

Provjerite prije svake uporabe funkcionalnost sljedećih sigurnosnih mehanizama i nikada ih ne mijenjajte. Prije početka kuhanja provjerite jesu li jedinica ventila za kuhanje i drška poklopca pravilno montirani i čvrsti. Informacije o tome možete pronaći u 7. poglavlju.

### Jedinica ventila za kuhanje (slika A-4, slika G)

Skinite jedinicu ventila za kuhanje s poklopca, provjerite pritiskom prsta mogu li se indikator kuhanja (1) i tijelo ventila (2) slobodno pomicati i vraćati natrag.

### Euromatic (slika A-21)

Provjerite je li Euromatic čist i može li se slobodno pomicati u poklopcu (slika H). O-brtveni prsten mora kompletno ležati u predviđenom urezu (vidi sliku I). Pritiskom prsta provjerite može li se kuglica u Euromaticu slobodno pomicati i vraćati natrag (slika J).

### Brtveni prsten (slika A-23) i sigurnosna naprava (slika A-20, slika K)

Provjerite jesu li brtveni prsten i rub poklopca čisti, je li brtveni prsten neoštećen i može li se sigurnosna naprava (1) slobodno pomicati. Umetnite brtveni prsten tako da leži potpuno ravno i ispod rubnih segmenata (2) koji su zakrivljeni prema unutra, s unutarne strane poklopca. Brtveni prsten mora ležati ispred sigurnosne naprave, tj. biti odgurnut od ruba poklopca.

### Količine punjenja (slika L)



**Uvijek kuhajte s dovoljno tekućine i pazite na to da tekućina u ekspres loncu potpuno ne ispari.**

**Pridržavajte se sljedećih podataka o količinama punjenja prilikom kuhanja u ekspres loncu. Za jednostavno doziranje u unutrašnjosti lonca je postavljena ljestvica.**

### Oznaka min

Ovisno o promjeru uređaja, za stvaranje pare potrebno je najmanje 200 – 300 ml tekućine, bez obzira kuhate li sa ili bez umetka. Nikada nemojte ekspres lonac puštati u rad bez te minimalne količine tekućine.  
Ø 18 cm: 200 ml

Ø 22 cm: 250 ml

Ø 26 cm: 300 ml

### Oznaka max

Ekspres lonac smije se napuniti najviše do  $\frac{3}{4}$  njegove zapremine (korisna zapremina) kako bi se osigurao siguran rad.

### Oznaka $\frac{1}{2}$

Za namirnice koje se pjene ili se šire tijekom kuhanja, kao npr. riža, juha ili sušeno povrće, ekspres lonac smije biti napunjen najviše do polovice njegove zapremine.

### Oznaka $\frac{1}{3}$

Pri kuhanju graha i ostalih mahunarki napunite ekspres lonac samo do oznake  $\frac{1}{3}$  jer se njihova tanka opna može lako podići i začepiti ventile.

### Prikladnost štednjaka

Ekspres lonci Fissler prikladni su za sve vrste štednjaka. U to se ubrajaju plinski štednjak, ploče za kuhanje od lijevanog željeza, staklokeramička ploča za kuhanje i indukcijski štednjak.



Da biste izbjegli ogrebotine na površini, uvijek trebate podizati posuđe da biste ga premjestili. Fissler ne preuzima odgovornost za bilo kakva oštećenja u slučaju nepridržavanja.

**Lijevano željezo / staklokeramika (zračenje/halogeno):** Ploča štednjaka trebala bi odgovarati promjeru dna lonca ili bi trebala biti manja.

**Plinski štednjak:** Posuđe za kuhanje postavite u sredinu i izbjegavajte prebacivanje plamena jer će to oštetiti plastične drške.

**Indukcija:** Posuđe uvijek postavite u sredinu ploče za kuhanje. Veličina dna posude trebala bi odgovarati veličini ploče za kuhanje ili bi trebala biti veća, u suprotnom ploča za kuhanje možda neće reagirati na dno posude.

**Posebne napomene za indukcijske štednjake:** Obratite pažnju i na upute za uporabu proizvođača štednjaka. Tijekom uporabe moglo bi se čuti zujanje iz tehničkih razloga te nije znak neispravnosti štednjaka ili posuda.

### Savjeti za uštedu energije

- Tijekom kuhanja regulirajte štednjak tako da se indikator kuhanja ne

podigne iznad oznake za odabrani stupanj kuhanja, a ventil za kuhanje ne počne isparavati.

- Upotrebljavajte plohu za kuhanje odgovarajuće veličine (vidi prethodno navedene podatke).
- Odaberite veličinu posuda prema količini koja se kuha.
- Iskoristite preostalu toplinu dna: Isključite štednjak već netom prije završetka kuhanja.

## 5. Kuhanje s proizvodom Vitaquick®

U ekspres loncu možete kuhati recepte svih vrsta na razne načine. Možete peći, kuhati i pirjati ili pržiti u otvorenom loncu. Dodatnim umetkom moguće je i kuhanje na pari, cijedenje soka i kuhanje u više razina. U kombinaciji s uobičajenim poklopcem ekspres lonac može se upotrebljavati i kao lonac. U ekspres loncu mogu se pripremati namirnice od mesa preko povrća i mahunarki do ribe i žitarica uz uštedu vremena i očuvanje hranjivih tvari. Dodatne informacije, vremena kuhanja i ideje za recepte možete pronaći na [www.fissler.com](http://www.fissler.com)

### Priprema

Napunite sastojke za kuhanje u ekspres lonac. Pri tome pazite na predviđenu količinu punjenja i najmanju količinu tekućine (vidi 4. poglavlje). Stavite poklopac i zatvorite lonac. Indikator zaključavanja (slika A-8) pokazuje zeleno (vidi 3. poglavlje).

### Izbor stupnja kuhanja (slika N)

Na vašem proizvodu Vitaquick® možete birati između dva stupnja kuhanja: **stupanj kuhanja 1 (1. prsten):** blagi stupanj kuhanja, oko 109 °C, 40 kPa radnog tlaka za osjetljiva jela kao što su riba i mekano povrće. **stupanj kuhanja 2 (2. prsten):** ekspresni stupanj kuhanja, oko 117 °C, 80 kPa radnog tlaka za sva ostala jela kao što su riblja jela i variva.

### Početak kuhanja i odzračivanje

Zagrijte sigurno zatvoreni ekspres lonac na najviši stupanj energije (ne na funkciji booster). Ispod drške poklopca (slika A-6) izlazi para. Ovaj postupak može potrajati nekoliko minuta. Čim se Euromatic zatvori i više ne izlazi para, započinje porast tlaka, a indikator kuhanja (slika A-5) počinje lagano rasti.

**Indikator kuhanja** (slika N)

Indikator kuhanja pokazuje vam dvama oznakama (prstenovi) dostizanje pojedinog stupnja kuhanja.

**Prvi prsten: stupanj kuhanja 1 (blagi stupanj kuhanja)**

Da biste kuhali na blagom stupnju kuhanja, morate isključiti dovod energije malo prije nego što se vidi prvi prsten. Štednjak se mora regulirati tako da prvi prsten ostane vidljiv tijekom cijelog kuhanja, ali da se ne prekorači.

**Drugi prsten: stupanj kuhanja 2 (ekspresni stupanj kuhanja)**

Da biste kuhali na brzom stupnju kuhanja, morate isključiti dovod energije kad prvi prsten postane vidljiv. Štednjak se mora regulirati tako da drugi prsten ostane vidljiv tijekom cijelog kuhanja, ali da se ne prekorači.

Ako indikator kuhanja nastavi rasti nakon što se pojavi drugi prsten, začut će se siktanje i automatski će, kontrolirano para izlaziti iz ventila za kuhanje. U tom slučaju je opskrba toplinom previsoka i mora se smanjiti.

**Vremena kuhanja**

Vremena kuhanja mjere se kad se dosegne odabrani stupanj kuhanja (prvi ili drugi prsten).

**Osnovna pravila:**

1. Vrijeme kuhanja na stupnju 2 otprilike je  $\frac{1}{2}$  do  $\frac{1}{3}$  uobičajenog vremena kuhanja uz upotrebu uobičajenog lonca.
2. Vrijeme kuhanja na stupnju 1 približno je 50 % duže nego na stupnju 2.
3. Podaci o vremenu kuhanja mogu se razlikovati jer količina, oblik, veličina i konzistencija namirnica utječu na vrijeme kuhanja.

Na kraju vremena kuhanja skinite ekspres lonac s plohe za kuhanje, pustite da izađe tlak (vidi 6. poglavlje) i tek tada ga otvorite.

Ostale informacije o vremenu kuhanja možete pronaći u našoj tražilici vremena kuhanja na [www.fissler.com](http://www.fissler.com)



Tražilica vremena kuhanja + videoupute

**6. Ispuštanje pare iz proizvoda Vitaquick®**

**Ekspres lonac nikada ne otvarajte nasilno. Lonac se smije otvoriti tek kad se indikator kuhanja potpuno spusti i kada prestane izlaziti para kada se pritisne kontrolna tipka.**

**Postoje 3 načina ispuštanja pare iz vašeg ekspres lonca Fissler.**

Vrstu ispuštanja pare trebali biste odabrati ovisno o namirnicama za kuhanje.

Za namirnice koje se malo pjene ili se podižu za vrijeme kuhanja, kao npr. mahunarke, juhe ili variva ili za namirnice s osjetljivom korom kao npr. krumpir u ljusci, nemojte upotrebljavati način brzog smanjivanja tlaka jer bi inače namirnica mogla iscuriti ili bi kora mogla puknuti.

Prije otvaranja lonca, pripazite se sljedeće napomene za sva 3 načina.

**1. način: Ostavite da se ohladi**

Za ovaj način upotrijebite preostalu energiju u loncu. Maknite lonac sa štednjaka malo prije kraja vremena kuhanja, pustite ga da se polako hladi sve dok se indikator kuhanja potpuno ne spusti. Ovaj je način posebno prikladan za jela s dugim vremenom kuhanja i za uštedu energije.

**2. način: Brzo ispuštanje pare pomoću kontrolne tipke (slika O)**

Lažani pritisak kontrolne tipke (slika A-7) u smjeru strelice. Para izlazi ispod drške poklopca (slika A-6). Držite tipku pritisnutom sve dok se indikator kuhanja potpuno ne spusti i prestane izlaziti para. Pustite tipku kada prestane izlaziti para.

**3. način: Brzo ispuštanje pare pod tekućom vodom (slika Q)**

Stavite lonac u sudoper i ostavite da hladna voda curi bočno preko poklopca (ne preko drške poklopca i jedinice ventila za kuhanje) sve dok se indikator kuhanja potpuno ne spusti.

**Prije otvaranja (1. – 3. način)**

Lažano pritiskanje kontrole tipke (ispušta se moguća preostala para). Pustite tipku kada prestane izlaziti para. Lažano protresite lonac. Ponovno pritisnite kontrolu tipku, taj postupak (trešnja lonca i nakon toga pritiskanje kontrole tipke) ponavljajte sve dok ne prestane izlaziti para. Lonac je bez tlaka (Euromatic je spušten). Otvorite lonac (vidi 3. poglavlje).



**Napomena:**

Sve dok postoji tlak u loncu, kontrolna tipka ne može se pritisnuti do kraja. Ovo je za vašu sigurnost jer se lonac tako ne može slučajno otvoriti dok je još pod tlakom.

Ne pokušavajte prisilno pritiskati kontrolnu tipku.

## 7. Čišćenje i njega

### Čišćenje

**Očistite ekspres lonac nakon svake uporabe.**

- Otpustite brtveni prsten iz poklopca i operite ga ručno.
- Skinite jedinicu ventila za kuhanje i obrišite je vlažnom krpom.
- Skinite dršku poklopca i isperite je pod tekućom vodom.
- Lonac, poklopac (bez brtvenog prstena, jedinice ventila za kuhanje i drške poklopca) i umetci mogu se čistiti i u perilici posuđa.
- Ukrašeni ekspres lonci nisu prikladni za perilicu posuđa. Za ekspres lonce s ukrašenim tijelom lonca preporučujemo ručno čišćenje mekanom spužvicom kako bi ukrasi ostali postojani.

**Pri tome pripazite na sljedeće:**

- Za čišćenje upotrebljavajte vruću vodu s uobičajenom sredstvom za pranje posuđa i spužvicu ili mekanu četku. Izbjegavajte šiljaste, grube ili oštre predmete. Grubu stranu spužve možete upotrebljavati i za unutrašnjost i dno ako je jako zaprljano.
- Ostaci namirnica ne smije se osušiti, a hrana se ne smije čuvati u loncu dulje vrijeme jer mogu prouzročiti mrlje i promjene na površini plemenitog čelika.
- Za održavanje površine od plemenitog čelika redovito upotrebljavajte proizvode za njegu plemenitog čelika. Idealno su pogodni za uklanjanje obojenja ili naslaga u bijeloj boji ili duginim bojama.
- Prilikom čišćenja u perilici posuđa upotrebljavajte komercijalne proizvode za kućanstvo samo u dozi koju preporučuje proizvođač, bez industrijskih deterdženata ili visoko koncentriranih sredstava za čišćenje.

### Montaža jedinice ventila za kuhanje i drške poklopca

**Jedinica ventila za kuhanje (slika A-4)**

**Skidanje** (vidi sliku R): Vijak za pričvršćivanje (slika A-24) otpustite okretanjem u smjeru suprotnom od kazaljke na satu (može se otpustiti bez alata pomoću kovanice). Skinite jedinicu ventila za kuhanje.

**Montaža** (vidi sliku S): Umetnite jedinicu ventila za kuhanje (1) prema navedenom položaju odozgo u poklopac (u sredinu klina) i uvrnite vijak za

pričvršćivanje (2) odozdo u smjeru kazaljke na satu te ga čvrsto zategnite.

**Drška poklopca (slika A-9)**

**Skidanje** (slika T): Okrećite vijak za pričvršćivanje (slika A-22) na unutarnjoj strani poklopca u smjeru suprotnom od kazaljke na satu. Skinite dršku poklopca.

**Montaža** (slika U):

Uzmite dršku poklopca u ruku i stavite poklopac u navedenom položaju (1). Uvrnite vijak za pričvršćivanje u smjeru kazaljke na satu i čvrsto ga zategnite (2).

### Pohranjivanje

Brtveni prsten treba čuvati na tamnom (zaštićenom od sunčeve svjetlosti i UV zračenja), suhom i čistom mjestu. Kako biste zaštitili i ne prignječili brtveni prsten, poklopac nakon čišćenja položite na lonac s unutarnjom stranom okrenutom prema gore.

## 8. Održavanje i rezervni dijelovi



**Redovito mijenjajte potrošne dijelove, kao što su brtveni prsten i drugi gumeni dijelovi, s originalnim rezervnim dijelovima Fissler, tj. nakon maksimalno 400 postupaka kuhanja ili najkasnije nakon 2 godine. Dijelovi koji imaju vidljiva oštećenja (npr. otvrdnuće, pukotine, obojenja, pregrijavanja ili deformacije) ili koji ne sjede pravilno moraju se odmah zamijeniti. Ako se toga ne pridržavate, ugroženi su funkcija i sigurnost vašeg ekspres lonca. Radi vlastite sigurnosti odmah pritegnite sve labave vijke na uređaje. Osim toga, odmah zamijenite napuknute ili oštećene plastične ručke originalnim rezervnim dijelovima Fissler.**

Broj artikla rezervnih dijelova i pribora možete pronaći na str. 5 i 6. Za ostale popravke i pitanja obratite se službi za korisnike tvrtke Fissler. (vidi 9. poglavlje). Popis trgovaca i daljnje informacije možete pronaći na [www.fissler.com](http://www.fissler.com)

### Napomene o zamjeni dijelova

**Brtveni prsten (slika A-23):** vidi 4. poglavlje.

**Membrana (slika A-17, slika V):** Otpustite jedinicu ventila za kuhanje (vidi 7. poglavlje) s poklopca, skinite staru membranu, umetnite novu membranu iznutra u rupu poklopca. Provjerite čvrstoću okretanjem i montirajte jedini-

cu ventila za kuhanje (vidi 8. poglavlje).

**Jedinica ventila za kuhanje (slika A-4, slika W):** vidi 7. poglavlje.

**Brtva sjedala ventila (slika A-19, slika X):** Otpustite jedinicu ventila za kuhanje (vidi 7. poglavlje) s poklopca. Uklonite brtvu i umetnite novu brtvu (vidi 7. poglavlje). Osigurajte da brtva uredno i ravno stoji na obje strane poklopca.

**O-prsten za Euromatic (slika A-21, slika I):** Demontaža/montaža se odvija na unutarnjoj strani poklopca. Brtva mora kompletno ležati u predviđenom urezu.

**Euromatic (slika A-21):** Prvo skinite dršku poklopca otpuštanjem vijka na unutarnjoj strani poklopca, uklonite O-prsten, izvadite Euromatic iz poklopca i provedite novi Euromatic bez O-prstena kroz poklopac tako da kuglica bude s unutarnje strane poklopca. Montiranje O-prstena (vidi prethodno).

## 9. Jamstvo i servis

Svaki ekspres lonac Fissler pažljivo se proizvodi od kvalitetnih materijala. Do kraja se kvaliteta naših proizvoda više puta provjerava i konačno podvrgava strogom završnom pregledu.

Osim jamstva, imate pravo na zakonska jamstvena prava koja nisu ograničena jamstvom.

### Jamstvo proizvođača

Za sve naše ekspres lonce preuzimamo jamstvo od datuma kupnje, bez obzira u kojoj ste zemlji kupili ovaj proizvod Fissler.

Jamčimo da na ovim proizvodima Fissler nema nedostataka u pogledu materijala ili izrade.

Ako imate bilo kakve prigovore, vratite cijeli uređaj prodavaču zajedno s računom ili pošaljite pravilno zapakiran proizvod službi za korisnike tvrtke Fissler (vidi adresu u nastavku).

U slučaju zahtjeva na jamstvo, Fissler će popraviti ili zamijeniti proizvod prema vlastitom nahodanju i o vlastitom trošku.

Pravo na zahtjeve iz ovog jamstva postoji samo ako

- proizvod nije oštećen i nema znakova istrošenosti koji se mogu pripisati nepravilnoj uporabi, nepravilnim popravcima ili nepravilnim kemijskim ili fizičkim utjecajima na površinu proizvoda.
- su isključivo upotrebljavati originalni rezervni dijelovi / pribor proizvođača.

### Izuzetci od jamstva

Za ekspres lonce serije Vitaquick® potrošni su dijelovi izostavljeni iz jamstva.

Na primjer:

- Brtveni prsten (slika Y-1)
- O-prsten ventila za kuhanje (slika Y-6)
- Brtva sjedala ventila (slika Y-7)
- Membrana (slika Y-5)
- O-prsten za Euromatic (slika Y-8)
- Ravna brtva za vijak za pričvršćivanje drške poklopca (slika Y-12)

Ne preuzima se jamstvo za štete nastale iz sljedećih razloga:

- neprikladna i nepravilna uporaba
- neispravno ili nemarno rukovanje
- nestručno izvedeni popravci
- ugradnja rezervnih dijelova i pribora koji ne odgovaraju originalnoj izvedbi
- kemijski ili fizički utjecaji na površine proizvoda
- promjena boje na drškama zbog čišćenja u perilici posuda
- nepridržavanje ovih uputa za uporabu.

### Adresa službe za korisnike

Fissler GmbH  
Kundenservice  
Harald-Fissler-Str. 10  
55768 Hoppstädten-Weiersbach  
Tel: +49 6781 - 403 100

Dodatne informacije možete pronaći na [www.fissler.com](http://www.fissler.com)

## 10. Zbrinjavanje

Dajte svoj doprinos zaštiti okoliša. Kartonsku kutiju možete zbrinuti u stari papir. Budući da uređaj sadrži mnogo materijala za višekratnu upotrebu ili recikliranje, odnesite ga u sabirni centar u vašem gradu ili općini (reciklažno dvorište).

## 1.1. Pitanja i odgovori



Isključite štednjak, uvjerite se da je ekspres lonac bez tlaka (vidi 6. poglavlje) i pustite da se ekspres lonac ohladi prije nego što pokušate otkloniti uzrok pogreške.

Pogreška	Mogući uzrok	Rješenje	DE	EN	FR	ES	IT	NL	RU	GR	TR	KO	ZH	JA	PL	CZ	SR	HR	HU	SK	SL	RO	BL	AR	
Tijekom početka kuhanja para ispod drške poklopca izlazi dulje nego obično (na Euromaticu).	Lonac nije pravilno zatvoren (indikator je crven).	Pravilno zatvorite lonac (indikator je crven).																							
	Dovod energije je prenizak.	Namjestite maksimalnu snagu izvora energije.																							
	Veličina ploče za kuhanje ne odgovara promjeru dna ekspres lonaca.	Stavite ekspres lonac na odgovarajuću ploču za kuhanje. (vidi 4. poglavlje).																							
	Drška poklopca je labava.	Pritegnite vijak za pričvršćivanje drške poklopca.																							
	Fissler Euromatic ili O-prsten su onečišćeni ili oštećeni.	Očistite dijelove odnosno zamijenite ih. (vidi 4., 7., 8. poglavlje).																							
Tijekom početka kuhanja ne izlazi para.	Premalo tekućine u loncu.	Dodajte minimalnu količinu tekućine (200 – 300 ml). (vidi 4. poglavlje).																							
	Dovod energije je prenizak.	Namjestite maksimalnu snagu izvora energije.																							
Para i/ili kapljice vode izlaze na rubu poklopca prije nego što indikator kuhanja počne rasti.	Brtveni prsten nije ispravno umetnut, onečišćen je ili oštećen.	Pravilno umetnite brtveni prsten, prema potrebi ga očistite ili zamijenite (vidi 4., 8. poglavlje).																							
	Lonac nije pravilno zatvoren (indikator je crven).	Pravilno zatvorite lonac (indikator je crven).																							

Pogreška	Mogući uzrok	Rješenje
<b>Indikator kuhanja ne raste.</b>	Para izlazi na drški poklopca / rubu poklopca	Vidi prethodno navedene točke.
	Premalo tekućine u loncu.	Dodajte minimalnu količinu tekućine (200 – 300 ml). (vidi 4. poglavlje).
	Jedinica ventila za kuhanje nije ispravno i čvrsto pritegnuta.	Ispravno umetnite jedinicu ventila za kuhanje i čvrsto je pritegnite (vidi 7. poglavlje).
	Nedostaju, oštećeni su ili pogrešno montirani O-prsten, brtva sjedala ventila ili membrana.	Zamijenite dotičnu brtvu ili je ispravno montirajte (vidi 8. poglavlje).
<b>Para izlazi na jedinici ventila za kuhanje.</b>	Temperatura je previsoka. (Indikator kuhanja je porastao dalje od drugog prstena).	Smanjite dovod energije. Podesite oznaku do željenog stupnja kuhanja (vidi 4. poglavlje).
	Nedostaju, oštećeni su ili pogrešno montirani jedinica ventila za kuhanje, O-prsten, brtva sjedala ventila ili membrana.	Zamijenite dotičnu brtvu ili je ispravno montirajte (vidi 4., 8. poglavlje). Ispravno umetnite jedinicu ventila za kuhanje i čvrsto pritegnite vijak za pričvršćivanje (vidi 7. poglavlje).

Pogreška	Mogući uzrok	Rješenje
<b>Para izlazi ispod drške poklopca (na Euromaticu) iako je indikator kuhanja već porastao.</b>	Drška poklopca je labava.	Pritegnite vijak za pričvršćivanje drške poklopca.
	Nedostaju, oštećeni su ili pogrešno montirani ravna brtva za pričvršćivanje ili O-brtva za Euromatic.	Zamijenite dotičnu brtvu ili je ispravno montirajte (vidi 4., 8. poglavlje).
	Izlazi velika količina pare, možda je oštećen ili onečišćen ventil za kuhanje (Euromatic reagira kao sigurnosnom uređaju).	Skinite jedinicu ventila za kuhanje i očistite je ili je zamijenite (vidi 7., 8. poglavlje).
<b>Drška poklopca ili ručke su labave.</b>	Vijak za pričvršćivanje nije čvrsto zategnut.	Pritegnite vijke za pričvršćivanje.
<b>Na rubu poklopca izlazi jaka para iako je indikator kuhanja već porastao.</b>	Brtveni prsten je neispravan.	Zamijenite brtveni prsten. (vidi 8. poglavlje).
	Brtveni prsten reagirao je kao sigurnosni uređaj. Možda su ventil za kuhanje i Euromatic onečišćeni ili neispravni.	Neka uređaj provjeri služba za korisnike tvrtke Fissler.
<b>Para izlazi na pokrovu, drški poklopca ili kontrolnoj tipki.</b>	Brtva je neispravna.	Zamijenite dršku poklopca / neka je provjeri služba za korisnike tvrtke Fissler.

Pogreška	Mogući uzrok	Rješenje
Lonac se teško zatvara, odnosno kontrolna tipka ne iskače pri zatvaranju.	Drška poklopca / ručka/drška lonca nije pravilno montirana.	Provjerite čvrstoću ručki i po potrebi ih zategnite.
	Drška poklopca je neispravna.	Zamijenite dršku poklopca.
	Brtni prsten nije ispravno umetnut.	Ispravno umetnite brtni prsten (vidi 4. poglavlje).
Lonac se ne može otvoriti.	U loncu još ima tlaka.	Ispustite tlak u loncu (vidi 6. poglavlje).
	Euromatic se uklještio.	Otpustite kontrolnu tipku. Pritisnite dršku poklopca blago ulijevo.

## Köszönjük a bizalmát és gratulálunk Vitaquick kuktájához.

### Tartalomjegyzék

<b>1. Fontos óvintézkedések és biztonsági utasítások</b>	<b>328</b>
Használati utasítás és felügyelet	328
Biztonság és karbantartás	328
Kukta használata	329
Kukta üzemeltetése	329
<b>2. Rendeltetésszerű használat</b>	<b>330</b>
<b>3. Az első használat előtt</b>	<b>330</b>
Az edény kinyitása	330
Az edény lezárása	330
Záródásjelző	330
Tisztítás	330
<b>4. Útmutató a használatához</b>	<b>331</b>
Biztonsági berendezések	331
Töltési mennyiség	331
Használatához alkalmas tűzhelyek	332
Energiatakarékossági tippek	333
<b>5. Főzés a Vitaquick®-kel</b>	<b>333</b>
Előkészítés	333
Főzési fokozat kiválasztása	333
Előfőzés és szellőztetés	334
Nyomásjelző	334
Főzési idők	334
<b>6. A Vitaquick® gőztelenítése</b>	<b>335</b>
<b>7. Tisztítás és ápolás</b>	<b>336</b>
Tisztítás	336
A nyomásszabályozó szelepegység és a fedő nyelének felszerelése	337
Tárolás	337
<b>8. Karbantartás és pótalkatrészek</b>	<b>337</b>
Útmutató az alkatrészek cseréjéhez	338
<b>9. Garancia és szerviz</b>	<b>338</b>
Gyártói garancia	339
Garancia alóli kizárás	339
Az ügyfélszolgálat címe	340
<b>10. Ártalmatlanítás</b>	<b>340</b>
<b>11. Kérdések és válaszok</b>	<b>340</b>





## 1. Fontos óvintézkedések és biztonsági utasítások

### Használati utasítás és felügyelet

- Olvassa el figyelmesen a használati utasítást és az összes többi utasítást.
- Soha ne használja a kuktát gyermekek közelében, és soha ne hagyja felügyelet nélkül használat közben.
- Őrizze meg ezeket az utasításokat mindaddig, amíg a termék a tulajdonában van. Ha mégis elveszítené a használati utasítást, letöltheti azt a [www.fissler.com](http://www.fissler.com) weboldalról.
- Ne adja oda a kuktát senkinek, aki előzőleg nem ismerkedett meg a használati utasításban foglaltakkal. A kuktát mindig a használati utasítással együtt adja át harmadik személyeknek.

### Biztonság és karbantartás

- Soha ne erőszakkal nyissa ki a kuktát. A kinyitás előtt győződjön meg arról, hogy a belső nyomás teljesen megszűnt. Ehhez a 6. fejezetben talál információkat.
- Soha ne melegítse a kuktát folyadék nélkül, mert a túlmelegedés károsíthatja a készüléket, a szelepeket, a biztonsági berendezéseket és a főzőlapot, illetve az alapban lévő alumíniummag megolvadhat és folyékonnyá válhat. Ilyen esetben kapcsolja ki a tűzhelyet, és ne mozgassa az edényt, amíg az teljesen ki nem hűlt. Szellőztesse ki a helyiséget. Túlmelegedés esetén ne használja tovább a kuktát, mivel a biztonsági berendezések funkciói már nem garantáltak. Ebben az esetben forduljon a Fissler ügyfélszolgálatához.
- Soha ne töltsse a kuktát a névleges térfogatának 2/3-ánál tovább. Ha olyan ételeket készít, például rizst vagy szárított zöldségeket, amelyek a főzési folyamat során megduzzadnak vagy habosodnak, akkor a kuktát legfeljebb a névleges térfogata feléig töltsse; lásd a jelölést.
- Hús kuktában történő főzésekor túlnyomás keletkezik a húsban. Ezért kérjük, az égési sérülések elkerülése érdekében a kukta kinyitása után pihentesse a húst, mielőtt beleszúrna vagy elmozdítaná.
- A kinyitás előtt mindig rázza meg a kuktát, hogy megakadályozza a gőzbuborékok felroccsenését, különösen, ha pépes ételeket készít. Ne készítsen a kuktában almapürét és kompótot, mert főzésük közben gyakran gőzbuborékok képződnek, amelyek a kukta kinyitásakor kifröccsenhetnek és leforrázhatják.

- Ne használja a kuktát nyomás alatt lévő ételek olajjal való sütésére. A kuktában mindig fedő nélkül süssön olajban, és legfeljebb a fazék feléig töltsse a zsiradékot.
- Ne végezzen semmilyen módosítást a kuktán. A használati utasításban felsorolt karbantartási intézkedések kivételt képeznek. A szelepeket tilos beolajozni!
- A kuktát csak eredeti és teljesen működőképés Fissler alkatrészekkel használja. Kizárólag azonos modellhez tartozó fazekakat és fedeleket, valamint az Ön készülékéhez tervezett kivitelben készült pótalkatrészeket használjon (lásd 8. fejezet).

### Kukta használata

- Soha ne használja a kuktát a sütőben. A fogantyúkat, szelepeket és biztonsági berendezéseket a magas hőmérséklet károsítja, amelyek azután már nem tudják biztonsági funkciójukat ellátni.
- A kuktát csak rendeltetésszerű, magáncélú használatra használja. A szakszerűtlen használat veszélyt okozhat.
- Ebben az edényben nyomás alatt készülnek az ételek. A kukta helytelen használata égési sérüléseket okozhat. Győződjön meg róla, hogy a kukta megfelelően le van zárva, mielőtt felforralja. Ehhez a 3. fejezetben talál információkat. Soha ne használja a kuktát lazán illeszkedő fedővel.
- Orvosi környezetben tilos a kuktát sterilizálásra használni, mivel a kuktát nem az előírt sterilizálási hőmérsékletre tervezték.

### Kukta üzemeltetése

- A használat előtt győződjön meg arról, hogy minden szelep és biztonsági berendezés sértetlen, működőképés és tiszta. Csak így biztosítható a biztonságos működés. Ehhez az 4. fejezetben talál információkat.
- Nagyon óvatosan mozgassa a kuktát, ha az forró vagy nyomás alatt van. Ne érintse meg a forró felületeket, hanem használja a fogantyúkat és a gombokat. Szükség esetén használjon kézvédőt.
- Csak olyan hőforrásokat használjon, amelyek a használati utasításban engedélyezettek (lásd a 4. fejezetet).
- Az energiaellátást úgy szabályozza, hogy a főzésjelző ne emelkedjen a második gyűrű fölé (lásd a 4. fejezetet). Ha az energiaellátás nem csökken, a gőz automatikusan, szabályozott módon távozik a szelepen keresztül, és az edény folyadékot veszít. A teljes folyadékvesztés az élelmiszer odaégéséhez vezet, és károsíthatja az edényt és a tűzhelyet.

## 2. Rendeltetészerű használat

- A Fissler kuktákat a magánháztartásokban történő, nyomás alatti ételkészítésre és az 5. fejezetben felsorolt rendeltetészerű felhasználásra tervezték.
- A Fissler kukták kizárólag 3700 watt maximális főzési teljesítményig használhatók.
- A 4. fejezetben feltüntetett töltési szinteket be kell tartani a kukta biztonságos használatának biztosítása érdekében.

## 3. Az első használat előtt

A kukta első használata előtt ismerkedjen meg a kuktával és annak kezelésével, és ellenőrizze, hogy a szállítási terjedelem teljes-e (lásd az A. ábrát), mivel egyes készülékeknél a betét nem tartozik a szállítási terjedelemhez.

### Az edény kinyitása (C. ábra)

Nyomja meg a fedő nyelén lévő kezelőgombot (A-7. ábra) a nyíl irányába. Fordítsa a fedelet az óramutató járásával ellentétes irányba (jobbra), ameddig csak lehet. Vegye le a fedelet.

### Az edény lezárása (D+E ábra)

A rögzítési irányt figyelembe véve helyezze fel a fedelet úgy, hogy enyhén ferdén tartja. Igazítsa egymáshoz a fedőn (A-14. ábra) és az edényen (A-12. ábra) lévő rögzítési irányt. Engedje le a fedelet, és zárja le az óramutató járásával megegyező irányba történő elfordításával, ameddig csak lehet (balra, (lásd E. ábra)). Az edény egy hallható „kattanással” reteszelődik, és a záródásjelző pirosról zöldre vált.

### Záródásjelző (A-8. ábra, F. ábra)

Zöld: Az edény megfelelően le van zárva és használatra kész.

Piros: Az edény nincs megfelelően lezárva.

### Tisztítás

Az első használat előtt kérjük, kézzel alaposan mossa el az edényt, a fedelet és a tömítőgyűrűt. Ez eltávolítja a polírozási port és az apró szennyeződések.

Ajánlás: Ezután kezelje az edényt és a fedelet nemesacélhoz való ápolószerszel. Ezáltal a nemesacél jobban ellenáll a sóknak és a savas

ételeknek. Az ápolószerszel-maradványokat mindig alaposan mossa le. A kezelést megismételheti igény szerint, illetve ha a nemesacél felületen optikai elváltozás jelenik meg.

## 4. Útmutató a használatához

### Biztonsági berendezések

Kérjük, használat előtt mindig ellenőrizze a következő biztonsági berendezések működését, és soha ne változtassa meg azokat. A főzés megkezdése előtt győződjön meg arról, hogy a nyomásszabályozó szelepegység és a fedő nyele megfelelően legyenek felszerelve és rögzítve. Ehhez a 7. fejezetben talál útmutatást.

### Nyomásszabályozó szelepegység (A-4. ábra, G. ábra)

Vegye le a nyomásszabályozó szelepegységet a fedőről. Az ujjával való megnyomással ellenőrizze, hogy nyomásjelző (1) és szeleptest (2) szabadon mozognak és visszaugranak.

### Euromatic szelep (A-21. ábra)

Győződjön meg arról, hogy az Euromatic szelep tisztán és szabadon mozogva helyezkedik el a fedőben (H. ábra). Az O-gyűrűs tömítésnek teljes mértékben az erre kialakított bevágásban kell elhelyezkednie (lásd I. ábra). Az ujjával való megnyomással ellenőrizze, hogy az Euromatic szeleptestben a golyó szabadon mozog és visszaugrik (J. ábra).

### Tömítőgyűrű (A-23. ábra) és biztonsági bütyök (A-20. ábra, K. ábra)

Ellenőrizze, hogy a tömítőgyűrű és a fedő széle tiszta és a tömítőgyűrű sértetlen, és a biztonsági lemez (1) szabadon mozog.

A tömítőgyűrűt úgy helyezze be, hogy teljesen simán és a befelé hajlított élszegmensek (2) alatt, a fedő belső oldalán felfeküdjön. A tömítőgyűrűnek a biztonsági bütyök előtt kell elhelyezkednie, azaz a fedő szélétől távol tartva.

### Töltési mennyiség (L. ábra)



**Mindig elegendő folyadékkal főzzön, és ügyeljen arra, hogy a kuktában lévő folyadék ne párologjon el teljesen.**

**Kérjük, a kuktában történő főzéskor vegye figyelembe a töltési mennyiségekre vonatkozó alábbi információkat. Az egyszerű adagoláshoz az edény belsejébe egy skála van elhelyezve.**

**Min-jelölés**

A készülék átmérőjétől függően legalább 200-300 ml folyadékra van szükség a gőz előállításához, függetlenül attól, hogy betéttel vagy anélkül főz. Soha ne használja a kuktát a minimális folyadékmennyiség nélkül.

Ø 18 cm: 200 ml

Ø 22 cm: 250 ml

Ø 26 cm: 300 ml

**Max-jelölés**

A biztonságos működés érdekében a kuktát legfeljebb térfogatának  $\frac{3}{4}$ -áig (hasznos űrtartalom) szabad tölteni.

 **$\frac{1}{2}$ -jelölés**

A főzés közben habzó vagy főzés közben térfogatukat megnövelő ételek, például rizs, húsleves vagy szárított zöldségek esetében legfeljebb űrtartalmának feléig töltsse fel a kuktát.

 **$\frac{1}{3}$ -jelölés**

Bab és más hüvelyesek főzése esetén a kuktát legfeljebb űrtartalmának  $\frac{1}{3}$ -áig töltsse fel, mivel vékony héjuk könnyen felemelkedhet és eltömítheti a szelepeket.

**Használathoz alkalmas tűzhelyek**

A Fissler kukták minden típusú tűzhelyen használhatók. Ezek közé tartoznak a gázfőzőlapok, a kerámiafőzőlapok, az üvegkerámiafőzőlapok és az indukciós főzőlapok.



A felületek megkarcolódásának elkerülése érdekében mindig emelje meg a főzőedényeket, amikor mozgatja azokat. A Fissler nem vállal felelősséget az előírások be nem tartásából eredő károkért.

**Súlyszabályozós/üvegkerámia főzőlap (sugárzó hő/halogén):** A főzőlapnak egyeznie kell az edény talpának átmérőjével vagy annál kisebbnek kell lennie.

**Gáztűzhely:** Helyezze a főzőedényt középre és kerülje a lángok felcsapását, mert az károsíthatja a műanyag fogantyúkat.

**Indukciós főzőlap:** Az edényt mindig a főzőlap közepére helyezze. Az edény aljának mérete egyezzen a főzőlap méretével vagy annál nagyobb legyen,

különben előfordulhat, hogy a főzőlap nem reagál az edény aljára.

**Különleges utasítások indukciós főzőlapokhoz:** Tartsa be a tűzhely gyártójának használati utasításait. Használat közben előfordulhat zúgó hang, amely technikai okokra vezethető vissza, és nem jelzi a tűzhely vagy a főzőedény hibáját.

**Energiatakarékosági tippek**

- Főzés közben úgy szabályozza a főzőlapot, hogy a nyomásjelző ne emelkedjen a kiválasztott főzési szint jelzése fölé, és a főzőszelep ne kezdjen el gőzölni.
- Használjon megfelelő méretű főzőlapot (lásd a fenti információkat).
- A főzni kívánt mennyiségnek megfelelően válassza ki a megfelelő méretű főzőedényt.
- Használja az edény talpában tárolt hőt: Kapcsolja ki a tűzhelyet röviddel a főzési idő vége előtt.

**5. Főzés a Vitaquick®-kel**

A kuktában mindenféle receptet elkészíthet. Nyitott edényben lehet sütni, párolni, dinsztelni vagy sütni. A gőzölés, a gyümölcslepfőzés és az emeletes főzés is lehetséges egy kiegészítő betét segítségével. Hagyományos fedővel kombinálva a kukta mártogatós edényként is használható. A kuktával a hústól, zöldségektől és hüvelyesektől kezdve a halakon át a gabonafélékig mindent időtakarékos és tápanyagkímélő módon készíthet el. További információkat, a főzési idők áttekintését és receptötleteket a [www.fissler.com](http://www.fissler.com) oldalon talál.

**Előkészítés**

Tegye a főzni kívánt hozzávalókat a kuktába. Figyeljen a megadott töltési mennyiségre és a minimális folyadékmennyiségre (lásd a 4. fejezetet). Tegye rá a fedelet, és zárja le az edényt. A záródásjelző (A-8. ábra) zöld színnel világít (lásd a 3. fejezetet).

**Főzési fokozat kiválasztása** (N. ábra)

A Vitaquick® használata során két főzési fokozat közül választhat:

- 1. főzési fokozat (1. gyűrű):** Kíméletes főzési fokozat, kb. 109 °C, 40 kPa üzemi nyomás az olyan lágy ételekhez, mint a hal és a zsenge zöldségek.
- 2. főzési fokozat (2. gyűrű):** Expressz főzési fokozat, kb. 117 °C, 80 kPa üzemi nyomás minden egyéb ételhez, például húselekekhez és pörköltekhöz.

## Előfőzés és szellőztetés

Melegítse fel a biztonságosan lezárt kuktát a legmagasabb energiaszinten (ne a Booster funkcióval). A fedő nyele alatt (A-6 ábra) távozik a gőz. Ez a folyamat néhány percet is igénybe vehet. Amint az Euromatic szelep lezár és nem távozik több gőz, a nyomás elkezd felépülni, és a nyomásjelző (A-5. ábra) lassan emelkedni kezd.

## Nyomásjelző (N. ábra)

A nyomásjelző két jelölés útján (gyűrűk) mutatja az adott főzési fokozat elérését.

### Első gyűrű: 1. főzési fokozat (kíméletes főzés)

A kíméletes főzési fokozaton való főzéshez csökkenteni kell az energiaellátást már röviddel azelőtt, mielőtt láthatóvá válik az első gyűrű. A főzőlapot úgy kell beállítani, hogy a teljes főzési folyamat során látható maradjon az első gyűrű, azonban ne lépjen túl azon.

### Második gyűrű: 2. főzési fokozat (expressz főzés)

A gyors főzési fokozaton való főzéshez körülbelül akkor kell csökkenteni az energiaellátást, amikor láthatóvá válik az első gyűrű. A főzőlapot úgy kell beállítani, hogy a teljes főzési folyamat során látható maradjon a második gyűrű, azonban ne lépjen túl azon.

Ha a második gyűrű megjelenése után tovább emelkedik a nyomásjelző, akkor sístergés hallható és a gőz automatikusan, szabályozott módon távozik a nyomásszabályzó szelepből. A hőellátás ebben az esetben túl magas és ezt csökkenteni kell.

## Főzési idők

A főzési időket a kiválasztott főzési fokozat (első vagy második gyűrű) elérésétől kezdve mérjük.

### Alapszabályok:

1. A főzési idő a 2. fokozaton nagyjából megfelel a hagyományos fazekak használatakor szükséges normál főzési idő  $\frac{1}{2}$  –  $\frac{1}{3}$ -ának.
2. A főzési idő az 1. fokozaton körülbelül 50%-kal hosszabb, mint a 2. fokozaton.
3. A főzési időre vonatkozó adatok változhatnak, mivel az étel mennyisége, alakja, mérete és tulajdonságai befolyásolják a főzési időt.

A főzési idő lejártá után vegye le a kuktát a főzőlapról és hagyja, hogy távozzon a nyomás (lásd 6. fejezetet), majd csak azután nyissa ki.

A főzési időkről további információkat a [www.fissler.com](http://www.fissler.com) oldalon található főzési idők áttekintésében talál.



Főzési idők áttekintése + videó utasítások

## 6. A Vitaquick® gőztelenítése



**Soha ne erőszakkal nyissa ki a kuktát. Az edényt csak akkor szabad kinyitni, ha a nyomásjelző teljesen visszasüllyedt és a kezelőgomb megnyomásakor már nem távozik gőz.**

### A Fissler kuktát 3-féle módon tudja gőzteleníteni.

Az ételektől függően válassza ki a gőzkieresztés módját. Enyhén habzó vagy térfogatukat megnövelő ételek esetén, mint pl. hüvelyesek, levesek vagy egytálételek, vagy érzékeny héjú ételeknél, mint pl. a héjában főtt burgonya, nem szabad gyors nyomáscsökkentő módszert választani, mivel ez az étel kifutásához vagy a héj felrepedéséhez vezethet. Mielőtt kinyitja az edényt, kövesse az alábbi utasításokat mindhárom módszerhez.

#### 1. módszer: Hagyja kihűlni

Ezzel a módszerrel az edényben lévő maradék energiát használja ki. Nem sokkal a főzési idő vége előtt vegye le az edényt a tűzről, és hagyja lassan kihűlni, amíg a nyomásjelző teljesen le nem csökken. Ez a módszer különösen alkalmas a hosszú főzési idejű ételekhez és az energiatakarékosságra.

#### 2. módszer: Gyors gőztelenítés a kezelőgomb segítségével (0. ábra)

Nyomja meg finoman a kezelőgombot (A-7. ábra) a nyíl irányába. A gőz a fedő nyele alatt távozik (A-6. ábra). Tartsa lenyomva a gombot, amíg a nyomásjelző teljesen vissza nem süllyedt és már nem távozik gőz. Engedje el a gombot, amint már nem távozik gőz.



### 3. módszer: Folyó víz alatti gyors gőztelenítés (Q. ábra)

Ehhez tegye az edényt a mosogatóba, és folyasson hideg vizet a fedő oldalára (ne a fedő nyelére és ne a nyomásszabályozó szelepegységre) addig, amíg a nyomásjelző teljesen vissza nem süllyedt.

#### Nyitás előtt (1-3. módszer)

Nyomja meg finoman a kezelógombot (a maradék nyomás elpárolog). Engedje el a gombot, amint már nem távozik gőz. Óvatosan rázza meg az edényt. Nyomja meg újra a kezelógombot, és ismétlje meg a folyamatot (rázza meg az edényt, majd nyomja meg a kezelógombot), amíg már nem távozik több gőz. Az edény nyomásmentesített (az Euromatic szelep le van engedve). Nyissa ki az edényt (lásd 3. fejezet).

#### Tudnivaló:

Amíg nyomás van az edényben, nem lehet teljesen lenyomni a kezelógombot. Ez az Ön biztonságát szolgálja, mert így az edényt nem lehet véletlenül kinyitni, amíg még nyomás alatt van. Ezért ne próbálja erőszakkal lenyomni a kezelógombot.

## 7. Tisztítás és ápolás

### Tisztítás

#### Minden használat után tisztítsa meg a kuktát.

- Vegye ki a tömítőgyűrűt a fedőből és kézzel mosogassa el.
- Vegye le a nyomásszabályozó szelepegységet és egy nedves kendővel törölje le.
- Vegye le a fedő nyelét és folyó víz alatt mosogassa el.
- Az edény, a fedő (a tömítőgyűrű, a nyomásszabályozó szelep és a fedő nyele nélkül) és a betétek mosogatógépben is tisztíthatók.
- A díszített kukták mosogatógépben nem moshatóak. A díszített testű kukták esetében javasoljuk, hogy a díszítés megőrzése érdekében kézzel, puha szivaccsal tisztítsa.

#### Azonban kérjük, vegye figyelembe:

- A tisztításhoz használjon forró vizet normál mosogatószerrrel és edényszivacsot vagy puha keféket. Kerülje a hegyes, érdes vagy éles tárgyakat. Ha erősen szennyezett, használhatja a szivacs durva oldalát az edény belsejének és aljának tisztításához.
- Ne hagyja, hogy az ételmaradékok megszáradjanak, és ne tárolja az ételt hosszú ideig az edényben, mivel ez foltokat és elváltozásokat okozhat a nemesacél felületen.

- Rendszeresen használjon nemesacél ápolására szolgáló termékeket a nemesacél felület állapotának megőrzéséhez. Ez a legjobb a fehér vagy szivárványszerű elszíneződések vagy lerakódások eltávolítására.
- Mosogatógépben való tisztításhoz csak a kereskedelemben szokványos háztartási termékeket használjon a gyártó által ajánlott adagolásban. Ne használjon ipari vagy erősen koncentrált tisztítószereket.

### A nyomásszabályozó szelepegység és a fedő nyelének felszerelése

#### Nyomásszabályozó szelepegység (A-4 ábra)

**Eltávolítás** (lásd az R. ábrát): Lazítsa meg a rögzítőcsavart (A-24. ábra) az óramutató járásával ellentétes irányba elforgatva (szerszám nélkül, érmével lazítható). Vegye ki a nyomásszabályozó szelepegységet.

**Felszerelés** (lásd az S. ábrát): Helyezze be a nyomásszabályozó szelepegységet (1) a megadott helyzetben felülről a fedőbe (a csavarral középen), majd csavarja be a rögzítőcsavart (2) az óramutató járásával megegyező irányban alulról, és húzza meg erősen.

#### Fedő nyele (A-9. ábra)

**Eltávolítás** (lásd a T. ábrát): Lazítsa meg a fedő nyelét a fedő belső oldalán található rögzítő csavar (A-22 ábra) óramutató járásával ellentétes irányba történő elforgatásával. Vegye le a fedő nyelét.

**Felszerelés** (lásd az U. ábrát): Vegye a kezébe a fedő nyelét, és helyezze a fedőt a megadott pozícióba (1). Csavarja fel a rögzítőcsavart az óramutató járásával megegyező irányba, és húzza meg erősen (2).

### Tárolás

A tömítőgyűrűt sötét helyen (napfénytől és UV-sugárzástól védve), szárazon és tisztán tárolja. Annak érdekében, hogy a tömítőgyűrűt kímélje és ne nyomja össze, tisztítás után helyezze a fedőt a belsejével felfelé fordítva az edényre.

## 8. Karbantartás és pótalkatrészek



**Rendszeresen cserélje ki a gyorsan kopó alkatrészeket – mint például a tömítőgyűrűt és más gumirészeket – eredeti Fissler pótalkatrészekre, tehát maximum 400 főzési folyamat vagy legkésőbb 2 év után. Azokat a részeket, amelyeken látható sérülések vannak (pl. meg**



vannak keményedve, repedések vannak rajtuk, el vannak színeződve, túlmelegszenek vagy deformálódottak) vagy nem megfelelően illeszkednek, azonnal ki kell cserélni. Ennek figyelmen kívül hagyása rontja a kukta működését és biztonságát. Saját biztonsága érdekében azonnal húzza meg a készülék meglazult csavarjait. Továbbá azonnal cserélje ki a repedt vagy sérült műanyag fogantyúkat eredeti Fissler pótalkatrészekre.

A pótalkatrészek és tartozékok cikkszámát az 5. és 6 oldalon találja. Egyéb javításokkal vagy a pótalkatrészekkel kapcsolatos kérdésekkel forduljon a Fissler ügyfélszolgálatához. (lásd 9. fejezet). A forgalmazók listáját, valamint további információkat a [www.fissler.com](http://www.fissler.com) oldalon talál

### Útmutató az alkatrészek cseréjéhez

**Tömítőgyűrű (A-23. ábra):** lásd 4. fejezet.

**Gördülőmembrán (A-17. ábra, V. ábra):** Vegye le a nyomásszabályzó szelepegységet a fedőről (lásd 7. fejezet), húzza le a régi gördülőmembránt, helyezze be az új gördülőmembránt a fedőben lévő furatba belülről. Ellenőrizze az illeszkedést elforgatással, és szerelje be a forró szelepegységet (lásd 8. fejezet).

**Nyomásszabályozó szelepegység (A-4. ábra, W. ábra):** 7. fejezet

**Szelepülés tömítése (A-19 ábra, X. ábra):** Vegye le a nyomásszabályzó szelepet a fedőről (lásd 7. fejezet). Távolítsa el a tömítést, és helyezzen be egy új tömítést (lásd a 7. fejezetet). Győződjön meg arról, hogy a tömítés a fedő mindkét oldalán tisztán és simán felfekszik.

**O-gyűrű Euromatic szelephez (A-21 ábra, I. ábra):** A szétszerelés/összeszerelés a fedő belső oldalán történik. A tömítésnek teljes mértékben az erre kialakított bevágásban kell elhelyezkednie.

**Euromatic szelep (A-21 ábra):** Először távolítsa el a fedő nyelét a fedő belső oldalán lévő csavar meglazításával. Távolítsa el az O-gyűrűt, vegye ki az Euromaticot a fedőből, és helyezze be az új Euromaticot az O-gyűrű nélkül a fedőbe úgy, hogy a golyó a fedő belső oldalán legyen. Szerelje fel az O-gyűrűt (lásd fent).

## 9. Garancia és szerviz

Minden Fissler-kuktát gondosan gyártunk Németországban, kiváló minőségű anyagokból. Termékeink legyártásáig többször ellenőrizzük termékeink minőségét, amelyeket végül szigorú végső felülvizsgálatnak vetünk alá.

A garancia mellett megilletik Önt törvényi szavatossági jogok, amelyeket a

garancia nem korlátoz.

### Gyártói garancia

Minden kuktánkra garanciát vállalunk a vásárlás időpontjától kezdve, függetlenül attól, hogy melyik országban vásárolta ezt a Fissler terméket. Ezzel garantáljuk, hogy ezek a Fissler termékek anyag- vagy gyártási hibáktól mentesek.

Panasz esetén kérjük, adja vissza a teljes készüléket a nyugtával együtt a kereskedőjének vagy küldje el a terméket jól becsomagolva a Fissler ügyfélszolgálatához (lásd az alábbi címet).

Amennyiben garanciális esetről van szó, a Fissler saját belátása szerint és saját költségére a terméket vagy megjavítja, vagy kicseréli.

Ebből a garanciából csak akkor származhat követelés, ha

- a termék nem mutat sérülést vagy kopás jeleit, amelyek a nem rendeltetésszerű használat, nem megfelelő javítás vagy a termék felületét érő nem megfelelő kémiai vagy fizikai hatások miatt keletkeztek.
- csak a gyártó eredeti pótalkatrészeit/tartozékait használták fel.

### Garancia alóli kizárás

A Vitaquick® sorozat kuktáinak gyorsan kopó alkatrészeire nem vonatkozik a garancia.

Például:

- Tömítőgyűrű (Y-1. ábra)
- O-gyűrű a főzőszelephez (Y-6. ábra)
- A szelepülés tömítése (Y-7. ábra)
- Gördülőmembrán (Y-5. ábra)
- O-gyűrű Euromatic szelephez (Y-8. ábra)
- Lapos tömítés a fedő nyelének rögzítő csavarjához (Y-12. ábra)

A következő okok miatt keletkezett károkra nem vállalunk garanciát:

- Nem megfelelő és szakszerűtlen használat.
- Helytelen vagy gondatlan kezelés.
- Nem szakszerűen végrehajtott javítások.
- Olyan alkatrészek és tartozékok beszerelése, amelyek nem felelnek meg az eredeti kialakításnak.
- Kémiai vagy fizikai behatások a termék felületén.
- Mosogatógépben végzett tisztítás következtében a fogantyúk színének elváltozása.
- A jelen használati utasítás be nem tartása.

## Az ügyfélszolgálat címe

Fissler GmbH  
 Ügyfélszolgálat  
 Harald-Fissler-Str. 10  
 55768 Hoppstädten-Weiersbach  
 Tel.: +49 6781 - 403 100

További információkat a [www.fissler.com](http://www.fissler.com) oldalon talál.

## 10. Ártalmatlanítás

Járuljon hozzá a környezetvédelemhez! A kartondobozt a hulladékpapírral együtt ártalmatlanítsa. Mivel a készülék sok újrahasznosítható, illetve újrafeldolgozható anyagot tartalmaz, el kell vinni a város vagy település gyűjtőhelyére (újrahasznosító telep) ártalmatlanítás céljából.

## 11. Kérdések és válaszok



**Kapcsolja ki a tűzhelyet, győződjön meg arról, hogy a kuktában nincs nyomás (lásd 6. fejezet), és hagyja kihűlni a kuktát, mielőtt megpróbálja elhárítani a hiba okát.**

Hiba	Lehetséges ok	Megoldás	
Előfőzéskor a gőz a szokásosnál hosszabb ideig távozik a fedő fogantyúja alatt (az Euromatic szelepen).	Az edény nincs megfelelően lezárva (piros jelzés).	Zárja le megfelelően az edényt (zöld jelzés).	DE
	Az energiaellátás túl alacsony.	Állítsa be a hőforrás maximális teljesítményét.	EN
	A főzőlap mérete nem egyezik meg a kukta talpának átmérőjével.	Helyezze a kuktát megfelelő főzőlapra (lásd 4. fejezet).	FR
	A fedő nyele lazán helyezkedik el.	Húzza meg a fedő nyelének rögzítőcsavarját.	ES
	A Fissler Euromatic szelep vagy az O-gyűrű szennyezett vagy sérült.	Tisztítsa meg vagy cserélje ki a részt (lásd 4., 7. és 8. fejezet).	IT
Előfőzés közben nem távozik gőz.	Túl kevés folyadék van az edényben.	Adjon hozzá minimális mennyiségű folyadékot (200-300 ml) (lásd 4. fejezet).	NL
	Az energiaellátás túl alacsony.	Állítsa be a hőforrás maximális teljesítményét.	RU
Gőz és/vagy vízcseppek távoznak a fedő széléről, mielőtt a nyomásjelző emelkedni kezd.	A tömítőgyűrű nincs megfelelően behelyezve, piszkos vagy sérült.	Helyezze be helyesen a tömítőgyűrűt, szükség esetén tisztítsa meg vagy cserélje ki (lásd 4., 8. fejezet).	GR
	Az edény nincs megfelelően lezárva (piros jelzés).	Zárja le megfelelően az edényt (zöld jelzés).	TR

Hiba	Lehetséges ok	Megoldás
<b>A nyomásjelző nem emelkedik meg.</b>	Gőz távozik a fedő nyelénél / a fedő szélénél.	Lásd az előző pontokban.
	Túl kevés folyadék van az edényben.	Adjon hozzá minimális mennyiségű folyadékot (200–300 ml) (lásd 4. fejezet).
	A nyomásszabályozó szelepegység nincs megfelelően és szorosán becsavarva.	Helyezze be és csavarja be helyesen a nyomásszabályozó szelepegységet (lásd 7. fejezet).
	Az O-gyűrű, a szelepülés tömítése vagy a gördülőmembrán hiányzik, hibás vagy helytelenül van felszerelve.	Cserélje ki vagy szerelje be helyesen az érintett tömítést (lásd 8. fejezet).
<b>Gőz távozik a nyomásszabályozó szelepegységen.</b>	Túl magas a hőmérséklet. (A nyomásjelző a második gyűrűnél tovább emelkedett).	Kapcsolja vissza az energiaellátást. Szabályozza a jelölést a kívánt főzési fokozatra (lásd 4. fejezet).
	A nyomásszabályozó szelepegység, a szelepülés tömítése vagy a gördülőmembrán hiányzik, hibás vagy helytelenül van felszerelve.	Cserélje ki vagy szerelje be helyesen az érintett tömítést (lásd 4., 8. fejezet). Helyezze be megfelelően a nyomásszabályozó szelepegységet, és húzza meg a rögzítő csavart (lásd 7. fejezet).

Hiba	Lehetséges ok	Megoldás
<b>Gőz távozik a fedő nyele alatt (az Euromatic szelepen) annak ellenére, hogy a nyomásjelző már megemelkedett.</b>	Fedő nyele lazán helyezkedik el.	Húzza meg a fedő nyelének rögzítőcsavarját.
	A fedő nyelének rögzítésére szolgáló lapos tömítés vagy az Euromatic O-gyűrűje hiányzik, hibás vagy helytelenül van felszerelve.	Cserélje ki vagy szerelje be helyesen az érintett tömítést (lásd 4., 8. fejezet).
	Nagy mennyiségű gőz távozik, a nyomásszabályozó szelep hibás vagy szennyezett (az Euromatic biztonsági berendezés reagál).	Távolítsa el és tisztítsa meg vagy cserélje ki a nyomásszabályozó szelepegységet (lásd 7., 8. fejezet).
<b>A fedő nyele vagy a fogantyúk meglazultak.</b>	A rögzítőcsavar nincs eléggé meghúzva.	Húzza meg a rögzítőcsavarokat.
<b>Nagy mennyiségű gőz távozik a fedő szélén, annak ellenére, hogy a nyomásjelző már megemelkedett.</b>	A tömítőgyűrű hibás.	Cserélje ki a tömítőgyűrűt (lásd 8. fejezet).
	A tömítőgyűrű mint biztonsági berendezés működésbe lépett. A nyomásszabályozó szelepegység és az Euromatic lehet, hogy szennyezett vagy meghibásodott.	Ellenőriztesse a készüléket a Fissler ügyfélszolgálatánál.
<b>Gőz távozik fedősapkánál, a fedő nyelénél vagy a kezelőgombnál.</b>	A tömítés hibás.	Cserélje ki a fedő nyelét / ellenőriztesse a Fissler ügyfélszolgálatával.



Hiba	Lehetséges ok	Megoldás
Az edényt nehezen lehet csak lezárni, illetve a kezelógomb nem ugrik ki bezáráskor.	A fedő nyele / az edény fogantyúja / nyele nincs megfelelően felszerelve.	Ellenőrizze a fogantyúk rögzítését és szorosan húzza meg.
	A fedő nyele hibás.	Cserélje ki a fedő nyelét.
	A tömítőgyűrű nincs megfelelően behelyezve.	Helyezze be megfelelően a tömítőgyűrűt (lásd 4. fejezet).
Az edény nem nyitható.	Az edényben még nyomás van.	Eressze le a nyomást az edényből (lásd 6. fejezet).
	Az Euromatic szelep beszorult.	Oldja ki a kezelógombot. Nyomja enyhén balra a fedő nyelét.

## Ďakujeme Vám za dôveru a blahoželáme ku kúpe tlakového hrnca Vitaquick

### Obsah

<b>1. Dôležité bezpečnostné opatrenia a bezpečnostné pokyny</b>	<b>346</b>
Návod na používanie a kontrola	346
Bezpečnosť a údržba	346
Využitie tlakového hrnca	347
Prevádzka tlakového hrnca	347
<b>2. Používanie v súlade s určeným účelom</b>	<b>347</b>
<b>3. Pred prvým použitím</b>	<b>348</b>
Otvorenie hrnca	348
Zatvorenie hrnca	348
Indikátor zablokovania	348
Čistenie	348
<b>4. Pokyny pre používanie</b>	<b>349</b>
Bezpečnostné zariadenia	349
Plniace množstvá	349
Vhodnosť sporáka	350
Tipy na úsporu energie	350
<b>5. Varenie v tlakovom hrnci Vitaquick®</b>	<b>351</b>
Príprava	351
Voľba stupňa varenia	351
Uvedenie do varu a odvzdušnenie	351
Indikátor varenia	351
Časy varenia	352
<b>6. Odparovanie tlakového hrnca Vitaquick®</b>	<b>353</b>
<b>7. Čistenie a starostlivosť</b>	<b>354</b>
Čistenie	354
Montáž jednotky varného ventilu a rukoväte veka	354
Uskladnenie	355
<b>8. Údržba a náhradné diely</b>	<b>355</b>
Pokyny na výmenu dielov	355
<b>9. Záruka a servis</b>	<b>356</b>
Záruka od výrobcu	356
Vylúčenie záruky	357
Adresa zákazníckeho servisu	357
<b>10. Likvidácia</b>	<b>357</b>
<b>11. Otázky a odpovede</b>	<b>358</b>



## 1. Dôležité bezpečnostné opatrenia a bezpečnostné pokyny

### Návod na používanie a kontrola

- Pozorne si prečítajte návod na používanie a všetky pokyny.
- Tlakový hrniec nikdy nepoužívajte v blízkosti detí a nikdy ho počas používania nenechávajte bez dozoru.
- Tento návod si ponechajte po celú dobu vlastníctva výrobku. Ak nevíete nájsť návod na používanie, môžete si ho stiahnuť na našej webovej stránke [www.fissler.com](http://www.fissler.com).
- Tlakový hrniec neodovzdajte nikomu, kto sa vopred neoboznámil s návodom na používanie, a ak tlakový hrniec odovzdáte inej osobe, vždy jej priložte návod na používanie.

### Bezpečnosť a údržba

- Tlakový hrniec nikdy neotvárajte násilím. Pred otvorením sa uistite, že sa vnútorný tlak úplne uvoľnil. Informácie k tomu nájdete v kapitole 6.
- Tlakový hrniec nikdy nezohrievajte bez tekutiny, pretože prehriatie môže spôsobiť poškodenie hrnca, ventilov, bezpečnostných zariadení a sporáka alebo sa hliníkové jadro v základni môže roztaviť a skvapalniť. Ak sa to stane, vypnite sporák a nehýbte hrncom, kým úplne nevychladne. Vyvetrajte miestnosť. V prípade prehriatia prestaňte tlakový hrniec používať, pretože funkcie bezpečnostných zariadení už nie sú zaručené. V tomto prípade sa obráťte na zákaznícky servis Fissler.
- Tlakový hrniec nikdy nenapĺňajte viac ako do 2/3 jeho menovitého objemu. Ak pripravujete potraviny ako je ryža alebo sušená zelenina, ktoré počas varenia napučia alebo penia, tlakový hrniec naplňte najviac do polovice jeho menovitého objemu, pozri značku.
- Pri dusení mäsa v tlakovom hrnci sa v mäse vytvorí pretlak. Po otvorení tlakového hrnca nechajte preto mäso, skôr ako ho napichnete alebo ním pohnete, chvíľu ležať, aby ste sa nepopálili.
- Skôr ako tlakový hrniec otvoríte, vždy ním zatrasťe, aby nevystrekli parné bubliny, najmä pri príprave kašovitých potravín. Jablkové kaše a kompóty nepripravujte v tlakovom hrnci, pretože sa tu často tvoria parné bubliny, ktoré môžu pri otvorení vystreknúť a spôsobiť obarenie.
- Tlakový hrniec nepoužívajte na smaženie potravín na oleji pod tlakom. V tlakovom hrnci smažte vždy bez veka a naplňte ho tukom maximálne do polovice.

- Na tlakovom hrnci nevykonávajte žiadne zmeny. Opatrenia na údržbu uvedené v návode na používanie sú výnimkou. Ventily nesmiete naolejovať.
- Tlakový hrniec používajte iba s originálnymi a plne funkčnými komponentmi od spoločnosti Fissler. Predovšetkým používajte iba hrnce a veka toho istého modelu a náhradné diely vo verzii určenej pre Váš hrniec (pozri kapitolu 8).

### Využitie tlakového hrnca

- Nikdy nepoužívajte tlakový hrniec v rúre. Rukoväte, ventily a bezpečnostné zariadenia sa vysokými teplotami poškodia a už nemôžu plniť svoju bezpečnostnú funkciu.
- Tlakový hrniec používajte len na určené, súkromné použitie. Pri nesprávnom používaní sa vystavujete rizikám.
- V tomto hrnci sa jedlo pripravuje pod tlakom. Nesprávnym používaním tlakového hrnca si môžete spôsobiť popáleniny. Pred varením sa uistite, či je tlakový hrniec riadne uzavretý. Informácie k tomu nájdete v kapitole 3. Tlakový hrniec nikdy nepoužívajte s voľne položeným vekom.
- Tlakové hrnce sa nesmú používať na sterilizáciu v zdravotníckom sektore, pretože tlakové hrnce nie sú navrhnuté na požadovanú sterilizačnú teplotu.

### Prevádzka tlakového hrnca

- Pred každým použitím sa uistite, že sú všetky ventily a bezpečnostné zariadenia nepoškodené, funkčné a čisté. Iba tak je možné zaručiť správne fungovanie. Informácie k tomu nájdete v kapitole 4.
- Keď je tlakový hrniec horúci alebo pod tlakom, pohybujte ním veľmi opatrne. Nedotýkajte sa horúcich povrchov, ale používajte rukoväť a hlavice. V prípade potreby použite ochrannú rukavicu.
- Používajte iba také zdroje ohrevu, ktoré sú povolené v návode na používanie (pozri kapitolu 4).
- Regulujte prísun energie tak, aby indikátor varenia nevystúpil nad druhý krúžok (pozri kapitolu 4). Ak sa prívod energie neznižuje, cez ventil automaticky, kontrolovane uniká para a hrniec stráca tekutinu. Úplná strata tekutiny spôsobí pripálenie jedla, čo môže viesť k poškodeniu hrnca a sporáka.

## 2. Používanie v súlade s určeným účelom

- Tlakové hrnce Fissler sú určené na varenie potravín pod tlakom v



domácnostiach, ako aj na použitie uvedené v kapitole 5.

- Tlakové hrnce Fissler sa môžu používať len do maximálneho výkonu sporáka 3 700 W.
- V záujme bezpečného používania tlakového hrnca je potrebné dodržiavať úrovne naplnenia uvedené v kapitole 4.

### 3. Pred prvým používaním

Pred prvým použitím sa oboznámte s hrncom a manipuláciou s ním a skontrolujte, či je obsah balenia kompletný (pozri obrázok A), pričom v prípade niektorých prístrojov nie je vložka súčasťou dodávky.

#### Otvorenie hrnca (obr. C)

Stlačte ovládacie tlačidlo (obr. A-7) na rukoväti veka v smere šípky. Veko otočte proti smeru hodinových ručičiek (doprava) až na doraz. Veko odoberte.

#### Zatvorenie hrnca (obr. D + E)

Veko mierne nakloňte, podržte ho v tejto polohe a nasadte ho podľa príslušného označenia. Značku na veku (obr. A-14) vyrovnajte so značkou na hrnci (obr. A-12). Veko dajte nižšie a zatvorte ho otáčaním v smere hodinových ručičiek až na doraz (doleva, pozri obr. E). Hrnec sa uzamkne počutelným „cvaknutím“ a indikátor zablokovania sa zmení z červenej na zelenú farbu.

#### Indikátor zablokovania (obr. A-8, obr. F)

Zelená: Hrnec je správne uzavretý a pripravený na použitie.

Červená: Hrnec nie je správne uzavretý.

#### Čistenie

Pred prvým použitím v rukách dôkladne umyte hrniec, veko a tesniaci krúžok. Tým odstránite prípadný leštiaci prach a drobné nečistoty. Odporúčenie: Hrnec a veko následne ošetríte prostriedkami na nehrdzavejúcu oceľ. Nehrdzavejúca oceľ bude tak odolnejšia voči soliam a kyslým potravinám. Zvyšky ošetrovacích prostriedkov vždy dôkladne opláchnite. Čistenie zopakujte podľa potreby, alebo v prípade zistenia vizuálnych zmien na povrchu nehrdzavejúcej ocele.

## 4. Pokyny pre používanie

### Bezpečnostné zariadenia

Pred každým použitím skontrolujte funkčnosť nasledujúcich bezpečnostných zariadení a nikdy do nich nezasahujte. Pred začatím varenia sa uistite, či sú jednotka varného ventilu a rukoväť veka správne namontované a pevne nasadené. Informácie k tomu nájdete v kapitole 7.

#### Jednotka varného ventilu (obr. A-4, obr. G)

Jednotku varného ventilu vyberte z veka, tlakom prsta skontrolujte, či sa indikátor varenia (1) a teleso ventilu (2) môžu voľne pohybovať a pružiť.

#### Euromatic (obr. A-21)

Uistite sa, či systém Euromatic sedí presne a môže sa voľne pohybovať vo veku (obr. H). Tesnenie krúžka v tvare O musí celkom ležať v určenom záreze (pozri obr. I). Tlakom prsta skontrolujte, či sa guľôčka v systéme Euromatic voľne pohybuje a pruží späť (obr. J).

#### Tesniaci krúžok (obr. A-23) a bezpečnostný doraz (obr. A-20, obr. K)

Skontrolujte, či je tesniaci krúžok a okraj veka čistý, či nie je poškodený a či sa môže bezpečnostný doraz (1) voľne pohybovať.

Tesniaci krúžok vložte tak, aby úplne dosadol a prilahol pod okrajovými segmentmi (2) zahnutými dovnútra na vnútornej strane veka. Tesniaci krúžok sa musí nachádzať pred bezpečnostným dorazom, tzn. musí byť odsunutý od okraja veka.

#### Plniace množstvá (obr. L)



**Nikdy nevaríte bez dostatočného množstva tekutiny a uistite sa, že sa tekutina v tlakovom hrnci neodparí úplne.**

**Pri varení v tlakovom hrnci rešpektujte nasledujúce informácie o plniacich množstvách. Pre uľahčenie dávkovania je v hrnci vyznačená stupnica.**

#### Označenie Min

V závislosti od priemeru hrnca je na vytvorenie pary potrebných najmenej 200 – 300 ml tekutiny, bez ohľadu na to, či varíte s vložkou alebo bez nej. Tlakový hrniec nikdy nepoužívajte s menším množstvom tekutiny.

Ø 18 cm: 200 ml

Ø 22 cm: 250 ml

Ø 26 cm: 300 ml

**Označenie Max**

Aby tlakový hrniec bezpečne fungoval, smie byť naplnený maximálne do  $\frac{2}{3}$  jeho objemu (úžitkový objem).

**Označenie  $\frac{1}{2}$** 

Pri potravinách, ktoré počas varenia penia alebo sa zväčšujú, ako napr. ryža, vývar alebo sušená zelenina, nesmie byť tlakový hrniec naplnený do viac ako polovice svojho objemu.

**Označenie  $\frac{1}{3}$** 

Pri varení fazule a iných strukovín naplňte hrniec len do  $\frac{1}{3}$ , pretože ich tenká šupka môže ľahko vystúpiť navrch a upchať ventily.

**Vhodnosť sporáka**

Tlakové hrnce Fissler sú vhodné pre všetky typy sporákov. Patria sem plynové sporáky, liatinové varné platne, sklokeramické varné platne a indukčné sporáky.



Aby ste predišli poškrabaniu povrchu, mali by ste pri prenášaní Váš hrniec vždy zdvihnúť. Spoločnosť Fissler nenesie žiadnu zodpovednosť za škody spôsobené nedodržaním predpisov.

**Liatina/sklokeramika (žiarenie/halogén):** Varná platňa by mala zodpovedať priemeru dna hrnca alebo by mala byť menšia.

**Plynový sporák:** Hrnec položte do stredu, aby zo spodku nešľahali plamene, pretože tieto by poškodili plastové rukoväte.

**Indukčný sporák:** Riad vždy položte na stred platne. Veľkosť dna hrnca by mala zodpovedať veľkosti platne, alebo by mala byť väčšia, inak nemusí platnička reagovať na dno hrnca.

**Špeciálne pokyny pre indukčné sporáky:** Dodržiavajte pokyny na použitie od výrobcu sporáka. Počas používania sa môže objaviť bzučanie, ktoré je spôsobené technickými príčinami a nie je znakom poruchy sporáka alebo hrnca.

**Tipy na úsporu energie**

- Pri varení regulujte sporák tak, aby indikátor varenia nestúpil nad značku pre zvolený stupeň varenia a varný ventil nezačal prepúšťať paru.
- Použite platničku vhodnej veľkosti (pozri informácie vyššie).

- Veľkosť hrnca zvolte podľa množstva, ktoré chcete uvariť.
- Využite akumulčné teplo podkladu: Vypnite sporák krátko pred koncom varenia.

**5. Varenie v tlakovom hrnci Vitaquick®**

V tlakovom hrnci môžete pripravovať najrôznejšie recepty. Môžete piecť, dusiť a smažiť alebo opekať v otvorenom hrnci. S prídavnou vložkou je možné aj varenie v pare, odšťavovanie a viacúrovňové varenie. V kombinácii s bežnou pokrievkou možno tlakový hrniec používať aj ako hrniec. V tlakovom hrnci môžete pripraviť všetko od mäsa, zeleniny a strukovín až po ryby a obilniny, a to časovo úsporným a výživným spôsobom. Informácie, časy varenia a nápady na recepty nájdete na [www.fissler.com](http://www.fissler.com)

**Príprava**

Suroviny na varenie vložte do tlakového hrnca. Dbajte pritom na stanovené plniace množstvo a minimálne množstvo kvapaliny (pozri kapitolu 4). Nasadte veko a zatvorte hrniec. Indikátor zablokovania (obr. A-8) je zelený (pozri kapitolu 3).

**Voľba stupňa varenia** (obr. N)

Váš tlakový hrniec Vitaquick® Vám ponúka dve voľby:

**Stupeň varenia 1 (1. krúžok):** Šetrný stupeň varenia, cca 109 °C, prevádzkový tlak 40 kPa pre citlivé potraviny ako sú ryby a jemná zelenina.

**Stupeň varenia 2 (2. krúžok):** Expresný stupeň varenia, približne 117 °C, prevádzkový tlak 80 kPa pre všetky ostatné jedlá ako sú mäsové pokrmy a husté polievky.

**Uvedenie do varu a odvzdušnenie**

Bezpečne uzavretý tlakový hrniec zahrejte na najvyššom energetickom stupni (nie na funkcii Booster). Pod rukoväťou veka (obr. A-6) uniká para. Tento proces môže trvať niekoľko minút. Akonáhle sa systém Euromatic uzavrie a para už neuniká, začne sa zvyšovať tlak a indikátor varenia (obr. A-5) začne pomaly stúpať.

**Indikátor varenia** (obr. N)

Indikátor varenia Vám pomocou dvoch značiek (krúžky) ukazuje, že príslušný stupeň varenia bol dosiahnutý.

**Prvý krúžok: Stupeň varenia 1 (šetrný stupeň varenia)**

Aby ste mohli pripravovať jedlo na stupni mierneho varenia, musíte vypnúť prívod energie ešte krátko predtým, ako bude viditeľný prvý krúžok. Sporák musí byť regulovaný tak, aby prvý krúžok zostal viditeľný počas celého procesu varenia, ale nebol prekročený.

**Druhý krúžok: Stupeň varenia 2 (expresný stupeň varenia)**

Aby ste mohli pripravovať jedlo na stupni rýchleho varenia, musíte vypnúť prívod energie približne vtedy, keď bude viditeľný prvý krúžok. Sporák musí byť regulovaný tak, aby druhý krúžok zostal viditeľný počas celého procesu varenia, ale nebol prekročený.

Ak indikátor varenia naďalej stúpa aj po objavení sa druhého krúžku, ozve sa syčivý zvuk a z varného ventilu bude automaticky kontrolované vychádzať para. V takom prípade je prívod tepla príliš vysoký a musí sa znížiť.

**Časy varenia**

Časy varenia sa merajú od dosiahnutia zvoleného stupňa varenia (prvý alebo druhý krúžok).

**Základné pravidlá:**

1. Čas varenia na stupni 2 je zhruba  $\frac{1}{2}$  až  $\frac{1}{3}$  bežného času varenia pri používaní bežného hrnca.
2. Čas varenia na stupni 1 je približne o 50 % dlhší ako na stupni 2.
3. Informácie o dobe varenia sa môžu líšiť, pretože na dobu varenia má vplyv množstvo, tvar, veľkosť a konzistencia potravín.

Po uplynutí doby varenia odoberte tlakový hrniec z varnej platne a nechajte uniknúť tlak (pozri kapitolu 6), až potom ho otvorte.

Viac informácií o časoch varenia nájdete v našom vyhľadávači časov varenia na [www.fissler.com](http://www.fissler.com)



Vyhľadávač času varenia + video návod

**6. Odparovanie tlakového hrnca Vitaquick®**

**Tlakový hrniec nikdy neotvárajte násilím. Hrniec je možné otvoriť až potom, keď indikátor varenia úplne klesol a po stlačení ovládacieho tlačidla už neuniká žiadna para.**

**Existujú 3 spôsoby odparovania v tlakovom hrnci Fissler.**

Spôsob odparovania by ste si mali zvoliť podľa typu jedla.

V prípade mierne penivých alebo stúpajúcich potravín ako napr. strukoviny, polievky alebo husté jedlá alebo pri potravinách s citlivou šupkou ako napr. zemiaky v šupke by ste nemali používať metódu s rýchlou redukciou tlaku, pretože by to mohlo spôsobiť vytečenie jedla alebo prasknutie šupky. Pred otvorením hrnca postupujte podľa nižšie uvedených pokynov pre všetky 3 metódy.

**Metóda 1: Nechať vychladnúť**

Pri tejto metóde využijete zvyškovú energiu v hrnci. Krátko pred koncom varenia odoberte hrniec zo sporáka a nechajte ho pomaly vychladnúť, kým indikátor varenia úplne neklesne. Táto metóda je obzvlášť vhodná pre jedlá s dlhým časom varenia a na úsporu energie.

**Metóda 2: Rýchle odparovanie pomocou ovládacieho tlačidla (obr. O)**

Jemné stlačenie ovládacieho tlačidla (obr. A-7) v smere šípky. Para uniká pod rukoväťou veka (obr. A-6). Držte stlačené tlačidlo, kým indikátor varenia úplne neklesne a už neuniká žiadna para. Uvoľnite tlačidlo hneď, ako para prestane unikať.

**Metóda 3: Rýchle odparovanie pod tečúcou vodou (obr. Q)**

Vložte hrniec do drezu a nechajte tiecť studenú vodu bočne po veku (nie po rukoväti veka a jednotke varného ventilu), kým indikátor varenia úplne neklesne.

**Pred otvorením (metóda 1 – 3)**

Zľahka stlačte ovládacie tlačidlo (prípadný zvyšný tlak sa vyparí). Uvoľnite tlačidlo hneď, ako para prestane unikať. Hrncom zľahka zatrasť. Opäť stlačte ovládacie tlačidlo a tento postup opakujte (potrasť hrncom a potom stlačte ovládacie tlačidlo), pokiaľ už neuniká para. Hrniec je bez tlaku (Euromatic je spustený dole). Otvorenie hrnca (pozri kapitolu 3).

**Poznámka:**

Pokiaľ je v hrnci tlak, nie je možné úplne stlačiť ovládacie tlačidlo. Je to v záujme Vašej bezpečnosti, pretože tak hrniec nie je možné náhodne otvoriť, kým je stále pod tlakom.

Nepokúšajte sa teda násilne stlačiť ovládacie tlačidlo.

## 7. Čistenie a starostlivosť

### Čistenie

**Tlakový hrniec vyčistíte po každom použití.**

- Stiahnite tesniaci krúžok z veka a umyte ho rukou.
- Vyberte jednotku varného ventilu a utrite ju vlhkou handričkou.
- Odoberte rukoväť veka a opláchnite ju pod tečúcou vodou.
- Hrniec, veko (bez tesniaceho krúžku, jednotky varného ventilu a rukoväte veka) a vložky možno čistiť aj v umývačke riadu.
- Zdobené tlakové hrnce nie sú vhodné do umývačky riadu. Tlakové hrnce so zdobeným korpusom hrncov odporúčame čistiť ručne mäkkou špongiou, aby sa dekorácia zachovala.

**Myslite pritom na nasledovné:**

- Na čistenie používajte horúcu vodu s bežným čistiacim prostriedkom a špongiu alebo mäkkú kefu. Nepoužívajte špicaté, drsné alebo ostré predmety. V prípade silného znečistenia môžete použiť na vnútornú stranu a dno aj drsnú stranu špongie.
- Zvyšky jedla nenechajte zaschnúť a jedlo neskladujte v hrnci dlhšie, pretože by mohlo spôsobiť škvrny a zmeny na povrchu z nehrdzavejúcej ocele.
- Pre zachovanie povrchu z nehrdzavejúcej ocele pravidelne používajte prostriedky na nehrdzavejúcu oceľ. Sú najúčinnšie na odstránenie bieleho alebo dúhovitého zafarbenia alebo usadenín.
- Pri čistení v umývačke riadu používajte iba obvyklé výrobky v dávkach odporúčaných výrobcom, nepoužívajte priemyselné čistiace prostriedky alebo vysoko koncentrované čistiace prostriedky.

### Montáž jednotky varného ventilu a rukoväte veka

**Jednotka varného ventilu (obr. A-4)**

**Odobratie** (pozri obr. R): Upevňovaciu skrutku (obr. A-24) uvoľnite otáčaním proti smeru hodinových ručičiek (je možné uvoľniť ju pomocou mince bez použitia náradia). Odoberte jednotku varného ventilu.

**Montáž** (pozri obr. S): Vložte jednotku varného ventilu (1) v určenej polohe zhora do veka (stredovo na klin) a naskrutkujte upevňovaciu skrutku (2)

zdola v smere hodinových ručičiek a pevne utiahnite.

**Rukoväť veka (obr. A-9)**

**Odobratie** (obr. T): Otočte upevňovaciu skrutku (obr. A-22) na vnútornej strane veka proti smeru hodinových ručičiek. Odoberte rukoväť veka.

**Montáž** (obr. U):

Vezmite rukoväť veka do ruky a veko vložte do určenej polohy (1).

Naskrutkujte upevňovaciu skrutku v smere hodinových ručičiek a pevne ju utiahnite (2).

### Uskladnenie

Tesniaci krúžok by sa mal skladovať v tme (chránený pred slnečným žiarením a UV žiarením), suchý a čistý. Aby ste chránili tesniaci krúžok a nepomliaždili ho, po čistení nasadte veko na hrniec vnútornou stranou smerom nahor.

## 8. Údržba a náhradné diely



**Opotrebované diely ako je tesniaci krúžok a ďalšie gumové diely je potrebné pravidelne vymieňať za originálne náhradné diely Fissler po maximálne 400 procesoch varenia alebo najneskôr po 2 rokoch. Časti, ktoré vykazujú viditeľné poškodenie (napr. stvrdnutie, praskliny, zafarbenia, prehriatie alebo deformácie) alebo ktoré nesedia správne, musia byť okamžite vymenené. Nerešpektovanie má za následok zhoršenie funkcie a bezpečnosti Vášho tlakového hrnca. Kvôli vlastnej bezpečnosti prípadne uvoľnené skrutky ihneď dotiahnite. Popraskané alebo poškodené plastové rukoväte ihneď vymeňte za originálne náhradné diely Fissler.**

Číslo výrobku pre náhradné diely a príslušenstvo nájdete na strane 5 a 6. V prípade ďalších opráv alebo otázok ohľadom náhradných dielov kontaktujte zákaznícky servis Fissler. (pozri kapitolu 9). Zoznam predajcov a ďalšie informácie nájdete na [www.fissler.com](http://www.fissler.com)

### Pokyny pre výmenu dielov

**Tesniaci krúžok (obr. A-23):** pozri kapitolu 4.

**Rolovacia membrána (obr. A-17, obr. V):** Odstráňte jednotku varného ventilu z veka (pozri kapitolu 7), stiahnite starú rolovaciu membránu, vložte novú rolovaciu membránu do otvoru vo veku zvnútra. Skontrolujte priliehanie otočením a nasadením jednotky varného ventilu (pozri kapitolu 8).

**Jednotka varného ventilu (obr. A-4, obr. W):** pozri kapitolu 7.

**Tesnenie sedla ventilu (obr. A-19, obr. X):** Uvoľnite jednotku varného ventilu z veka (pozri kapitolu 7). Odstráňte tesnenie a vložte nové tesnenie (pozri kapitolu 7). Skontrolujte, či tesnenie na oboch stranách veka prilieha dostatočne a plošne.

**Krúžok v tvare O pre Euromatic (obr. A-21, obr. I):** Demontáž/montáž sa vykonáva na vnútornej strane veka. Tesnenie musí kompletne ležať úplne v určenom záreze.

**Euromatic (obr. A-21):** Najprv odstráňte rukoväť veka uvoľnením skrutky na vnútornej strane veka, odstráňte krúžok v tvare O, vyberte Euromatic z veka a vložte nový Euromatic bez krúžka v tvare O cez veko tak, aby guľička bola na vnútornej strane veka. Montáž krúžka v tvare O (pozri vyššie).

## 9. Záruka a servis

Každý tlakový hrniec Fissler je starostlivo vyrobený v Nemecku z vysoko-kvalitných materiálov. Kvalita našich výrobkov je až po expedíciu viackrát kontrolovaná a nakoniec podrobená prísnej záverečnej kontrole. Okrem záruky máte nárok na zákonné záručné práva, ktoré nie sú zárukou obmedzené.

### Záruka od výrobcu

Na všetky naše tlakové hrnce poskytujeme záruku od dátumu zakúpenia bez ohľadu na krajinu, v ktorej ste tento výrobok Fissler zakúpili. Garantujeme tým, že tieto výrobky Fissler nevykazujú chyby materiálu ani spracovania.

V prípade reklamácie vráťte prosím celý výrobok predajcovi spolu s dokladom o kúpe alebo pošlite výrobok dobre zabalený do zákazníckeho servisu Fissler (pozri adresu dole).

V prípade uplatnenia záruky spoločnosť Fissler podľa vlastného uváženia a na vlastné náklady buď opraví alebo nahradí výrobok.

Nároky z tejto záruky existujú iba vtedy, ak

- výrobok nevykazuje žiadne poškodenie alebo známky opotrebovania v dôsledku nesprávneho používania, nesprávnych opráv alebo nevhodných chemických alebo fyzikálnych vplyvov na povrch výrobku.
- boli použité výhradne originálne náhradné diely/príslušenstvo od výrobcu.

### Vylúčenie záruky

Pri tlakových hrncoch série Vitaquick® sa záruka nevzťahuje na diely podliehajúce opotrebovaniu.

Napríklad:

- Tesniaci krúžok (obr. Y-1)
- Krúžok v tvare O pre varný ventil (obr. Y-6)
- Tesnenie sedla ventilu (obr. Y-7)
- Rolovacia membrána (obr. Y-5)
- Krúžok v tvare O pre Euromatic (obr. Y-8)
- Ploché tesnenie pre upevňovaciu skrutku rukoväte veka (obr. Y-12)

Záruka sa neposkytuje na škody vzniknuté z nasledujúcich dôvodov:

- Nevhodné a nesprávne používanie.
- Nesprávne alebo nedbanlivé zaobchádzanie.
- Neodborne vykonané opravy.
- Použitie náhradných dielov a príslušenstva, ktoré nezodpovedá originálu
- Chemické alebo fyzikálne vplyvy na povrch výrobku.
- Farebné zmeny na rukovätiach v dôsledku čistenia v umývačke riadu.
- Nerešpektovanie tohto návodu na používanie.

### Adresa zákazníckeho servisu

Fissler GmbH  
Zákaznícky servis  
Harald-Fissler-Str. 10  
55768 Hoppstädten-Weiersbach  
Tel: +49 6781 - 403 100

Ďalšie informácie nájdete na [www.fissler.com](http://www.fissler.com)

## 10. Likvidácia

Chráňte životné prostredie. Kartón môžete zlikvidovať spolu so zberovým papierom. Pretože prístroj obsahuje veľa opakovane použiteľných alebo recyklovateľných materiálov, mali by ste ho odniesť na zberné miesto vo Vašom meste alebo obci (recyklačné stredisko) na likvidáciu.



## 1.1. Otázky a odpovede



Vypnite sporák, uistite sa, že Váš tlakový hrniec nie je pod tlakom (pozri kapitolu 6) a nechajte tlakový hrniec vychladnúť skôr, ako sa pokúsite odstrániť príčinu vzniku chyby.

Chyba	Možná příčina	Riešenie
Pri uvedení do varu uniká para pod rukoväťou veka (na Euro-matic) dlhšie ako zvyčajne.	Hrniec nie je správne uzavretý (červený indikátor).	Riadne zatvorte hrniec (zelený indikátor).
	Prívod energie je príliš nízky.	Nastavte maximálny výkon výhrevného zdroja.
	Veľkosť varnej platne sa nezhoduje s priemerom dna tlakového hrnca.	Tlakový hrniec postavte na vhodnú varnú platňu. (pozri kapitolu 4).
	Rukoväť veka neprilieha pevne.	Utiahnite upevňovaciu skrutku rukoväte veka.
	Fissler Euromatic alebo krúžok v tvare O sú znečistené alebo poškodené.	Vyčistite alebo vymeňte diely. (pozri kapitoly 4, 7, 8).
Počas uvedenia do varu neuniká para.	Príliš málo tekutiny v hrnci.	Pridajte minimálne množstvo tekutiny (200 – 300 ml). (pozri kapitolu 4).
	Prívod energie je príliš nízky.	Nastavte maximálny výkon výhrevného zdroja.
Para a/alebo kvapky vody unikajú po okraji veka skôr, ako začne indikátor varenia stúpať.	Tesniaci krúžok nie je správne vložený, je znečistený alebo poškodený.	Správne vložte tesniaci krúžok, v prípade potreby ho vyčistite alebo vymeňte (pozri kapitolu 4, 8).
	Hrniec nie je správne uzavretý (červený indikátor).	Riadne zatvorte hrniec (zelený indikátor).

DE  
EN  
FR  
ES  
IT  
NL  
RU  
GR  
TR  
KO  
ZH  
JA  
PL  
CZ  
SR  
HR  
HU  
SK  
SL  
RO  
BL  
AR

Chyba	Možná příčina	Riešenie
<b>Indikátor varenia nestúpa.</b>	Para uniká na rukoväti veka / okraji veka	Pozri predchádzajúce body.
	Príliš málo tekutiny v hrnci.	Pridajte minimálne množstvo tekutiny (200 – 300 ml). (pozri kapitolu 4).
	Jednotka varného ventilu nie je správne a pevne priskrutkovaná.	Správne nasadte jednotku varného ventilu a priskrutkujte ju (pozri kapitolu 7).
	Krúžok v tvare O, tesnenie sedla ventilu alebo rolovacia membrána chýbajú, sú poškodené alebo nesprávne namontované.	Príslušné tesnenie vymeňte alebo namontujte správne (pozri kapitolu 8).
<b>Para uniká na jednotke varného ventilu.</b>	Teplota je príliš vysoká. (Indikátor varenia stúpol ďalej ako po druhý krúžok).	Znížte prívod energie. Upravte označenie na požadovanú úroveň varenia (pozri kapitolu 4).
	Jednotka varného ventilu, krúžok v tvare O, tesnenie sedla ventilu alebo rolovacia membrána chýbajú, sú poškodené alebo nesprávne namontované.	Príslušné tesnenie vymeňte alebo namontujte správne (pozri kapitolu 4, 8). Správne nasadte jednotku varného ventilu a utiahnite upevňovaciu skrutku (pozri kapitolu 7).

Chyba	Možná příčina	Riešenie
<b>Pod rukoväťou veka (na Euromatic) uniká para, aj keď indikátor varenia už stúpol.</b>	Rukoväť veka neprilieha pevne.	Utiahnite upevňovaciu skrutku rukoväte veka.
	Ploché tesnenie na upevnenie rukoväte veka alebo krúžok v tvare O pre Euromatic chýbajú, sú chybné alebo nesprávne namontované.	Príslušné tesnenie vymeňte alebo namontujte správne (pozri kapitolu 4, 8).
	Uniká veľké množstvo pary, varný ventil môže byť poškodený alebo znečistený (reaguje bezpečnostné zariadenie Euromatic).	Vyberte a vyčistite alebo vymeňte jednotku varného ventilu (pozri kapitolu 7, 8).
<b>Rukoväť veka alebo rukoväť sú uvoľnené.</b>	Upevňovacia skrutka nie je utiahnutá.	Upevňovacie skrutky pevne utiahnite.
<b>Na okraji veka silno uniká para, hoci indikátor varenia už stúpol.</b>	Tesniaci krúžok je defektný.	Vymeňte tesniaci krúžok. (pozri kapitolu 8).
	Tesniaci krúžok reagoval ako bezpečnostné zariadenie. Varný ventil a Euromatic môžu byť znečistené alebo poškodené.	Výrobok nechajte skontrolovať zákazníckym servisom Fissler.
<b>Para uniká pri uzávere, rukoväti veka alebo ovládacom tlačidle.</b>	Tesnenie je defektné.	Vymeňte rukoväť veka/ nechajte ju skontrolovať v zákazníckom servise Fissler.

Chyba	Možná příčina	Riešenie
Hrniec sa ťažko zatvára alebo ovládacie tlačidlo po zatvorení nevyskočí.	Rukoväť veka/rukoväť hrnca/rúčka hrnca nie sú správne namontované.	Skontrolujte upevnenie rukovätí a dotiahnite ich.
	Rukoväť veka je defektná.	Vymeňte rukoväť veka.
	Tesniaci krúžok nie je správne vložený.	Správne vložte tesniaci krúžok (pozri kapitolu 4).
Hrniec sa nedá otvoriť.	V hrnci je ešte tlak.	Uvoľnite tlak v hrnci (pozri kapitolu 6).
	Euromatic sa zasekol.	Pustite ovládacie tlačidlo. Rukoväť veka jemne zatlačte dolava.

## Zahvaljujemo se vam za zaupanje in vam pristrčno čestitamo za vaš ekonom lonec Vitaquick

### Kazalo

<b>1. Pomembni previdnostni ukrepi in varnostni napotki</b>	<b>364</b>
Navodila za uporabo in nadzor	364
Varnost in vzdrževanje	364
Uporabe ekonom lonca	365
Delovanje ekonom lonca	365
<b>2. Predvidena uporaba</b>	<b>365</b>
<b>3. Pred prvo uporabo</b>	<b>366</b>
Odpiranje lonca	366
Zapiranje lonca	366
Indikator zapahnitve	366
Čiščenje	366
<b>4. Napotki za uporabo</b>	<b>367</b>
Varnostne naprave	367
Količine polnjenja	367
Primernost štedilnika	368
Nasveti za varčevanje z energijo	369
<b>5. Kuhanje z Vitaquick®</b>	<b>369</b>
Priprava	369
Izbira stopnje kuhanja	369
Zakuhanje in odzračevanje	369
Prikaz kuhanja	370
Časi kuhanja	370
<b>6. Izparjevanje Vitaquick®</b>	<b>371</b>
<b>7. Čiščenje in nega</b>	<b>372</b>
Čiščenje	372
Montaža enote s kuhalnim ventilom in ročaja pokrova	373
Shranjevanje	373
<b>8. Vzdrževanje in nadomestni deli</b>	<b>373</b>
Napotki za zamenjavo delov	374
<b>9. Garancija in servis</b>	<b>374</b>
Garancija proizvajalca	374
Izključitve garancije	375
Naslov službe za stranke	375
<b>10. Odlaganje med odpadke</b>	<b>376</b>
<b>11. Vprašanja in odgovori</b>	<b>376</b>



## 1. Pomembni previdnostni ukrepi in varnostni napotki

### Navodila za uporabo in nadzor

- Pozorno preberite navodila za uporabo in vsa navodila.
- Ekonom lonca nikdar ne uporabljajte v bližini otrok in ga med uporabo nikoli ne puščajte brez nadzora.
- Ta navodila hranite, dokler ste lastnik izdelka. Če navodila za uporabo založite, jih lahko prenesete iz naše spletne strani [www.fissler.com](http://www.fissler.com).
- Ekonom lonca ne prepuščajte osebi, ki ni seznanjena z navodili za uporabo ter ekonom lonca posredujte tretji osebi vedno skupaj z navodili za uporabo.

### Varnost in vzdrževanje

- Ekonom lonca nikoli ne odpirajte na silo. Pred odpiranjem se prepričajte, ali se je notranji tlak povsem znižal. Informacije o tem so navedene v poglavju 6.
- Ekonom lonca nikoli ne segrevajte brez tekočine, saj lahko zaradi pregretja pride do poškodb naprave, ventilov, varnostnih naprav in štedilnika, ali pa se lahko stali aluminijasto jedro v dnu ter se utekočini. Če pride do tega, izklopite štedilnik in lonca ne premikajte, dokler se povsem ne ohladi. Prezračite prostor. V primeru pregretja ekonom lonca ne uporabljajte več, ker funkcije varnostnih naprav niso več zagotovljene. V tem primeru se obrnite na službo za stranke podjetja Fissler.
- Ekonom lonca nikoli ne uporabljajte z več kot 2/3 njegove nazivne prostornine. Če pripravljate živila, kot sta riž ali sušena zelenjava, ki med postopkom kuhanja naraščajo ali se penijo, napolnite ekonom lonca največ do polovice njegove nazivne prostornine, glejte oznako.
- Pri kuhanju mesa v ekonom loncu nastane v mesu nadtlak. Zato po odprtju ekonom lonca pustite meso, da malo počiva, preden ga prebodete ali premaknete, da preprečite opekline.
- Pred vsakim odpiranjem ekonom lonca, tega pretresite, da preprečite brizganje parnih mehurčkov, zlasti ob pripravi kašastih živil. Jabolčne čežane in kompotov ne pripravljajte v ekonom loncu, ker tu pogosto nastajajo parni mehurčki, ki ob odprtju brizgnejo in lahko povzročijo oparine.
- Ekonom lonca ne uporabljajte za cvrtje hrane z oljem pod tlakom. V ekonom loncu vedno cvrite brez pokrova in ga napolnite z mastjo največ do polovice.

- Ekonom lonca nikakor ne spreminjajte. Izjema so vzdrževalni ukrepi, navedeni v navodilih za uporabo. Ventilov ne smete naoljiti.
- Ekonom lonca uporabljajte samo z originalnimi in povsem delujočimi komponentami podjetja Fissler. Zlasti uporabljajte samo lonca in pokrove istega modela ter nadomestne dele v izvedbi, predvideni za vašo napravo (glejte poglavje 8).

### Uporabe ekonom lonca

- Ekonom lonca nikoli ne uporabljajte v pečici. Ročaji, ventili in varnostne naprave se zaradi visokih temperatur poškodujejo in ne morejo več izpolnjevati svoje varnostne funkcije.
- Ekonom lonci Fissler so primerni samo za predvideno, zasebno uporabo. Pri nepravilni uporabi lahko nastanejo nevarnosti.
- V tem loncu se hrana pripravlja pod tlakom. Z nepravilno uporabo ekonom lonca se lahko opečete. Pred kuhanje se prepričajte, ali je ekonom lonca dobro zaprt. Informacije o tem najdete v poglavju 3. Ekonom lonca nikoli ne uporabljajte s prosto položenim pokrovom.
- Ekonom loncev se ne sme uporabljati za sterilizacijo na medicinskem področju, saj ekonom lonci niso zasnovani za potrebno sterilizacijsko temperaturo.

### Delovanje ekonom lonca

- Pred vsako uporabo se prepričajte, ali so vsi ventili in varnostne naprave nepoškodovani, delujoči in čisti. Samo tako je mogoče zagotoviti varno delovanje. Informacije o tem so navedene v poglavju 4.
- Ekonom lonca zelo previdno premikajte, kadar je ta vroč in pod tlakom. Ne dotikajte se vročih površin, temveč uporabljajte ročaje in gumbe. Po potrebi uporabite zaščito za roke.
- Uporabljajte samo vire ogrevanja, ki so dovoljeni v navodilih za uporabo (glejte poglavje 4).
- Dovajanje energije uravnajte tako, da prikaz kuhanja ne bo narasel v drugi obroč (glejte poglavje 4). Če dovajanja energije ne zmanjšate, bo para samodejno, kontrolirano izhajala skozi ventil in lonca bo izgubljal tekočino. Popolna izguba tekočine vodi v to, da se živila prismojijo in lahko povzročijo poškodbe na loncu in štedilniku.

## 2. Predvidena uporaba

- Ekonom lonci Fissler so namenjeni za kuhanje živil pod tlakom v zasebnem gospodinjstvu ter za v poglavju 5 navedene predvidene

namene.

- Ekonom lonci Fissler se smejo uporabljati samo do največje moči štedilnika 3700 W.
- Upoštevati je treba količine polnjenja, navedene v poglavju 4, s čimer boste zagotovili varno uporabo ekonom lonca.

### 3. Pred prvo uporabo

Pred prvo uporabo se seznanite z loncem in rokovanjem z njim ter preverite popolnost obsega dobave (glejte sliko A), pri čemer vstavek pri nekaterih napravah ni priložen obsegu dobave.

#### Odpiranje lonca (slika C)

Pritisnite gumb za upravljanje (slika A-7) na ročaju pokrova v smeri puščice. Zavrtite pokrov do omejila v nasprotni smeri urnega kazalca (v desno). Snemite pokrov.

#### Zapiranje lonca (sliki D+E)

S pomočjo vodila za usmerjanje namestite pokrov tako, da ga držite pod rahlim kotom. Poravnajte med seboj vodilo za usmerjanje na pokrovu (slika A-14) in vodilo za usmerjanje na loncu (slika A-12). Spustite pokrov in ga zaprite tako, da ga zavrtite v smeri urnega kazalca do omejila (v levo, glejte sliko E). Lonec se zapahne s slišnim »klikom« in indikator zapahnitve skoči iz rdeče na zeleno.

#### Indikator zapahnitve (slika A-8, slika F)

Zelena: Lonec je pravilno zaprt in pripravljen za uporabo.

Rdeča: Lonec ni pravilno zaprt.

#### Čiščenje

Pred prvo uporabo temeljito ročno splaknite lonec, pokrov in tesnilni obroč. S tem odstranite morebitni prah od poliranja in manjše nečistoče. Priporočilo: Nato lonec in pokrov obdelajte z negovalnim sredstvom za legirano jeklo. S tem bo legirano jeklo odpornejše na soli in kislina živila. Vedno temeljito sperite ostanke negovalnega sredstva. Obdelavo po potrebi oz. ob vidnih spremembah površine legiranega jekla ponovite.

## 4. Napotki za uporabo

### Varnostne naprave

Pred vsako uporabo preverite delovanje v nadaljevanju navedenih varnostnih naprav in teh nikoli ne spreminjajte. Poskrbite, da sta enota s kuhalnim ventilom in ročaj pokrova pred začetkom kuhanja pravilno nameščena in se trdno prilegata. Napotki za to so navedeni v poglavju 7.

#### Enota s kuhalnim ventilom (slika A-4, slika G)

Snemite enoto s kuhalnim ventilom s pokrova in s pritiskom prsta preverite, ali se prikaz kuhanja (1) in telo ventila (2) prosto premikata in ali ju vzmet vrne nazaj.

#### Euromatic (slika A-21)

Prepričajte se, ali je Euromatic čist in se prosto pomično prilega v pokrov (slika H). O-tesnilni obroč se mora povsem prilegati v za to predvideno zarezo (glejte sliko I). S pritiskom prsta preverite, ali se kroglica v Euromaticu prosto premika in se z vzmetjo vrne nazaj (slika J).

#### Tesnilni obroč (slika A-23) in varnostna zareza (slika A-20, slika K)

Preverite, ali sta tesnilni obroč in rob pokrova čista, ali je tesnilni obroč nepoškodovan, varnostna zareza (1) pa prosto pomična.

Tesnilni obroč vstavite tako, da bo nalegal povsem plosko in pod navznoter upognjene segmente roba (2) na notranji strani pokrova. Tesnilni obroč mora nalegati pred varnostno zarezo, torej mora biti potisnjen stran od roba pokrova.

#### Količine polnjenja (slika L)



**Vedno kuhajte z zadostno količino tekočine in poskrbite, da tekočina v ekonom loncu ne bo povsem izparela.**

**Pri hitrem kuhanju sledite naslednjim navedbam glede količin polnjenja. Za preprosto odmerjanje je v notranjosti lonca nameščena lestvica.**

#### Označba min

Za ustvarjanje pare je glede na premer naprave potrebne najmanj 200-300 ml tekočine, ne glede na to, ali kuhate z vstavkom ali brez njega. Ekonom lonca nikoli ne uporabljajte brez te minimalne količine tekočine.

Ø 18 cm: 200 ml

Ø 22 cm: 250 ml

DE

EN

FR

ES

IT

NL

RU

GR

TR

KO

ZH

JA

PL

CZ

SR

HR

HU

SK

SL

RO

BL

AR



Ø 26 cm: 300 ml

### Označba max

Ekonom lonec smete napolniti do največ  $\frac{3}{4}$  njegove prostornine (uporabnega volumna), da zagotovite varno delovanje.

### Označba $\frac{1}{2}$

Pri živilih, ki se penijo ali med kuhanjem nabrekajo, npr. riž, mesne juhe ali sušena zelenjava, smete ekonom lonec napolniti največ do polovice njegove prostornine.

### Označba $\frac{1}{3}$

Pri kuhanju fižola in drugih stročnic napolnite lonec samo do oznake  $\frac{1}{3}$ , saj se lahko njihova tanka povrhnjica rahlo dvigne in zamaši ventile.

### Primernost štedilnika

Ekonom lonci Fissler so primerni za vse vrste štedilnikov. K tem spadajo plinski štedilnik, kuhalne plošče iz litega železa, steklokeramični in indukcijski štedilniki.



Za preprečevanje prask na površinah morate posodo pri prestavljanju vedno dvigniti. Podjetje Fissler ne prevzema odgovornosti za morebitne škode, nastale zaradi neupoštevanja napotkov.

**Kuhalna plošča iz litega železa/steklokeramični štedilnik (sevanje/halogenski):** Plošča štedilnika mora ustrezati premeru dna lonca ali biti manjša.

**Plinski štedilnik:** Posodo za kuhanje namestite na sredino in preprečite seganje plamenov prek dna, saj lahko plameni poškodujejo ročaje iz umetne mase.

**Indukcija:** Posodo vedno postavite na sredino kuhalne plošče. Velikost dna lonca se mora ujemati z velikostjo kuhalnega polja ali biti večja, sicer se kuhalno polje morebiti ne bo odzvalo na dno lonca.

**Posebna navodila za indukcijske štedilnike:** Upoštevajte navodila za uporabo, ki jih navaja proizvajalec štedilnika. Pri uporabi lahko nastane brenčoč zvok, ki je tehnično pogojen in ni znak okvare štedilnika ali posode za kuhanje.

### Nasveti za varčevanje z energijo

- Pri kuhanju naravnajte štedilnik tako, da prikaz kuhanja ne naraste prek oznake za posamezno stopnjo kuhanja in da kuhalni ventil ne začne izpuščati pare.
- Uporabljajte kuhalno polje ustrezne velikosti (glejte zgornje podatke).
- Velikost posode za kuhanje izberite skladno s količino, ki jo kuhate.
- Izkoristite akumulirano toploto dna: Štedilnik izklopite tik pred koncem časa kuhanja.

### 5. Kuhanje z Vitaquick®

V ekonom loncu lahko na raznolike načine pripravljate jedi po receptih vseh vrst. Lahko pečete, kuhate in dušite ali cvrete v odprtem loncu. Z dodatnim vstavkom je mogoče tudi kuhati v pari, sočiti in pripravljati več sestavin hkrati. V kombinaciji z običajnim pokrovom je mogoče ekonom lonec uporabljati tudi kot običajni kuhinjski lonec. V ekonom loncu lahko časovno varčno in na način, ki ohranja hranila, pripravite vsa živila, od mesa, zelenjave in stročnic, pa vse do rib in žitaric. Informacije, čase kuhanja in ideje za recepte najdete na spletni strani [www.fissler.com](http://www.fissler.com)

### Priprava

V ekonom lonec dodajte sestavine, ki jih želite pripraviti. Pri tem pazite na navedene količine polnjenja in na minimalno količino tekočine (glejte poglavje 4). Namestite pokrov in zaprite lonec. Prikaz zapahnitve (slika A-8) kaže zeleno (glejte poglavje 3).

### Izbira stopnje kuhanja (slika N)

Pri svojem Vitaquick® lahko izbirate med dvema stopnjama kuhanja:  
**Stopnja kuhanja 1 (1. obroč):** Nežna stopnja kuhanja, pribl. 109 °C, delovni tlak 40 kPa za občutljiva živila, kot so ribe in nežna zelenjava.  
**Stopnja kuhanja 2 (2. obroč):** Ekspresna stopnja kuhanja, pribl. 117 °C, delovni tlak 80 kPa za vse druge jedi, kot so mesne jedi in enolončnice.

### Zakuhanje in odzračevanje

Segrejte trdno zaprt ekonom lonec na najvišji stopnji energije (ne pri funkciji booster). Izpod ročaja pokrova (slika A-6) izhaja para. Ta postopek lahko traja nekaj minut. Ko se Euromatic zapre in para ne izhaja več, se začne vzpostavljanje tlaka in prikaz kuhanja (slika A-5) začne počasi naraščati.

## Prikaz kuhanja (slika N)

Prikaz kuhanja vam z dvema oznakama (obročema) prikazuje doseganje zadevne stopnje kuhanja.

### Prvi obroč: Stopnja kuhanja 1 (nežna stopnja kuhanja)

Za kuhanje na nežni stopnji kuhanja morate zmanjšati dovajanje energije, malo preden je prvi obroč viden. Štedilnik mora biti uravnavan tako, da med celotnim postopkom kuhanja ta prvi obroč ostane viden, vendar ni presežen.

### Drugi obroč: Stopnja kuhanja 2 (ekspresna stopnja kuhanja)

Za kuhanje na stopnji za hitro kuhanje morate dovajanje energije zmanjšati takrat, ko je viden prvi obroč. Štedilnik mora biti uravnavan tako, da med celotnim postopkom kuhanja ta drugi obroč ostane viden, vendar ni presežen.

Če prikaz kuhanja po pojavu drugega obroča še narašča, je slišno šumenje in iz kahalnega ventila samodejno, kontrolirano izstopa para. V tem primeru je dovajanje toplote previsoko in ga je treba zmanjšati.

## Časi kuhanja

Časi kuhanja se merijo od dosežene izbrane stopnje kuhanja (prvi ali drugi obroč).

### Osnovna pravila:

1. Čas kuhanja na stopnji 2 ustreza približno  $\frac{1}{2}$  do  $\frac{1}{3}$  običajnega časa kuhanja ob uporabi običajnega lonca.
2. Čas kuhanja na stopnji 1 je za približno 50 % daljši kot na stopnji 2.
3. Navedbe o časih kuhanja se lahko razlikujejo, saj na čas kuhanja vplivajo količina, oblika, velikost in sestava živil.

Po koncu časa kuhanja vzemite ekonom lonec s kahalne plošče in počakajte, da se tlak zniža (glejte poglavje 6) in ga šele nato odprite.

Več informacij o časih kuhanja najdete v našem iskalniku časa kuhanja na spletni strani [www.fissler.com](http://www.fissler.com)



Iskalnik časa kuhanja + video navodila

## 6. Izparjevanje Vitaquick®



**Ekonom lonca nikoli ne odpirajte na silo. Lonec je dovoljeno odpreti šele, ko se je prikaz kuhanja povsem znižal in pri pritisku na tipko za upravljanje ne izhaja para.**

### Obstajajo 3 načini za izpust pare iz ekonom lonca Fissler

Način izpusta pare izberite glede na živilo.

Pri rahlo penečih ali naraščajočih živilih, kot npr. stročnicah, juhah ali enolončnicah, ali tudi pri živilih z občutljivo lupino, npr. krompirju v oblicah, ne smete izbrati načina s hitrim zmanjšanjem tlaka, sicer lahko živilo izstopi ali pa se lupina razpoči.

Preden lonec odprete, upoštevajte spodnja navodila za vse 3 načine.

#### 1. način: Počakajte, da se ohladi

Pri tej metodi izkoristite preostalo energijo v loncu. Lonec že malo pred koncem časa kuhanja vzemite s štedilnika in ga pustite, da se počasi ohlaja, dokler se prikaz kuhanja povsem ne zniža. Ta način je primeren zlasti za jedi, ki se dolgo kuhajo in za varčevanje z energijo.

#### 2. način: Hiter izpust pare s tipko za upravljanje (slika O)

Rahel pritisk na tipko za upravljanje (slika A-7) v smeri puščice. Para izhaja izpod ročaja pokrova (slika A-6). Tipko držite pritisnjeno, dokler se prikaz kuhanja povsem ne zniža in para ne izhaja več. Spustite tipko takoj, ko para preneha izhajati.

#### 3. način: Hiter izpust pare pod tekočo vodo (slika Q)

Postavite lonec v pomivalno korito in pustite, da na strani pokrova teče mrzla voda (ne prek ročaja pokrova in enote s kahalnim ventilom), dokler se prikaz kuhanja povsem ne zniža.

### Pred odpiranjem (1.-3. način)

Rahlo pritisnite gumb za upravljanje (preostali pritisk se sprosti z izpare-

vanjem). Spustite tipko takoj, ko para preneha izhajati. Lonec rahlo stresite. Ponovno pritisnite gumb za upravljanje in postopek ponovite (stresite lonec in nato pritisnite tipko za upravljanje), dokler para ne izhaja več. Lonec je brez tlaka (Euromatic se spusti). Odpiranje lonca (glejte poglavje 3).

#### Napotek:

Dokler je v loncu tlak, upravljalne tipke ne morete povsem pritisniti navzdol. To je namenjeno vaši varnosti, kajti tako ni mogoče pomotoma odpreti lonca, medtem ko je ta še pod tlakom.

Torej ne poskušajte na silo pritiskati tipke za upravljanje.

## 7. Čiščenje in nega

### Čiščenje

**Ekonom lonec očistite po vsaki uporabi.**

- Tesnilni obroč vzemite iz pokrova in ga ročno splaknite.
- Snemite enoto s kuhalnim ventilom in jo obrišite z vlažno krpo.
- Snemite ročaj pokrova in ga splaknite pod tekočo vodo.
- Tudi lonec, pokrov (brez tesnilnega obroča, enote s kuhalnim ventilom in ročaja pokrova) in vstavke lahko očistite v pomivalnem stroju.
- Okrašenih ekonom loncev ni dovoljeno pomivati v pomivalnem stroju. Za ekonom lonce z dekoracijami priporočamo ročno čiščenje z mehko gobo, da se dekoracija ohrani.

**Pri tem upoštevajte:**

- Za čiščenje uporabljajte vročo vodo z običajnim detergentom in gobico za lonce ali mehko krtačo. Izogibajte se koničastim, grobim ali ostrim predmetom. Za notranjost in dno lahko pri močnejši umazaniji uporabite tudi grobo stran gobice.
- Ne pustite, da se ostanki jedi zasušijo, in ne shranjujte jedi dlje časa v loncu, saj lahko povzročijo madeže na legiranem jeklu in spremembe površine.
- Za ohranjanje površine legiranega jekla redno uporabljajte negovalno sredstvo za legirano jeklo. Najbolje je primerno za odstranjevanje belih ali mavričnih razbarvanj ali oblog.
- Pri čiščenju v pomivalnem stroju uporabljajte samo običajne gospodinjske detergente v odmerku, ki ga priporoča proizvajalec, in ne industrijskih detergentov ali visoko koncentriranih čistil.

## Montaža enote s kuhalnim ventilom in ročaja pokrova

**Enota s kuhalnim ventilom (slika A-4)**

**Odstranjevanje** (glejte sliko R): Pritrdilni vijak (slika A-24) odvijete z vrtenjem v nasprotni smeri urnega kazalca (lahko ga odvijete brez orodja z uporabo kovanca). Snemanje enote s kuhalnim ventilom

**Nameščanje** (glejte sliko S): Nastavite enoto s kuhalnim ventilom (1) v predpisani položaj od zgoraj v pokrov (sredinsko na zatič) in privijte pritrdilni vijak (2) od spodaj v smeri urnega kazalca ter ga trdno zategnite.

**Ročaj pokrova (slika A-9)**

**Snemanje** (glejte sliko T): Pritrdilni vijak (slika A-22) na notranji strani pokrova vrtite v nasprotni smeri urnega kazalca. Snemanje ročaja pokrova

**Nameščanje** (glejte sliko U):

Vzemite ročaj pokrova v dlan in položite pokrov v predpisani položaj (1). Privijte pritrdilni vijak v smeri urnega kazalca in ga trdno zategnite (2).

### Shranjevanje

Tesnilni obroč je treba shraniti na temnem (zaščiteno pred sončno svetlobo in UV sevanjem), suhem in čistem mestu. Za ohranitev tesnilnega obroča in preprečevanje zmečkanja položite pokrov po čiščenju obrnjen navzgor na lonec.

## 8. Vzdrževanje in nadomestni deli



**Redno je treba zamenjati dele, ki se hitro obrabljajo, kot so tesnilni obroč in drugi gumijasti deli, z originalnimi nadomestnimi deli Fissler, kar pomeni po največ 400 kuhanjih ali najpozneje po 2 letih. Dele, na katerih so vidne poškodbe (npr. otrditve, praske, razbarvanja, pregrevanje ali deformacije) ali ki se ne prilegajo pravilno, je treba takoj zamenjati. Neupoštevanje tega negativno vpliva na delovanje in varnost ekonom lonca. Zaradi lastne varnosti takoj zategnite morebitne razrahljane vijake na loncu. Poleg tega zamenjajte razpokane ali poškodovane ročaje iz umetne mase z originalnimi nadomestnimi deli Fissler.**

Številko izdelka za nadomestne dele in dodatno opremo najdete na str. 5 in 6

Pri drugih popravilih ali vprašanjih se obrnite na službo za stranke podjetja Fissler (glejte poglavje 9). Seznam trgovcev in dodatne informacije najdete na spletnem mestu [www.fissler.com](http://www.fissler.com)

## Napotki za zamenjavo delov

**Tesnilni obroč (slika A-23):** glejte poglavje 4.

**Navijalna membrana (slika A-17, slika V):** Enoto ventila za kuhanje ločite od pokrova (glejte poglavje 7), snemite staro navijalno membrano, od znotraj skozi luknjo v pokrovu vstavite novo navijalno membrano. Preverite sedež tako, da ga obrnete, in namestite enoto ventila za kuhanje (glejte poglavje 8).

**Enota s kahalnim ventilom (slika A-4, slika W):** glejte poglavje 7.

**Tesnilo ležišča ventila (slika A-19, slika X):** Enoto ventila za kuhanje ločite od pokrova (glejte poglavje 7). Odstranite tesnilo in vstavite novo tesnilo (glejte poglavje 7). Zagotovite, da bo tesnilo na obeh straneh pokrova čisto in plosko nalegalo.

**O-obroč za Euromatic (slika A-21, slika I):** Demontaža/montaža se izvede na notranji strani pokrova. Tesnilo se mora povsem prilegati v za to predvideno zarezo.

**Euromatic (slika A-21):** Najprej odstranite ročaj pokrova, tako da sprostite vijak na notranji strani pokrova, odstranite O-obroč, odstranite sistem Euromatic s pokrova in vstavite nov sistem Euromatic brez O-obroča skozi pokrov, tako da je kroglica na notranji strani pokrova. Nameščanje O-obroča (glejte zgoraj).

## 9. Garancija in servis

Vsak ekonom lonec Fissler je skrbno izdelan v Nemčiji iz zelo kakovostnih materialov. Do dokončanja večkrat preverimo kakovost svojih izdelkov, nazadnje pa so podvrženi strogemu končnemu preverjanju.

Poleg garancije imate še zakonsko določene jamstvene pravice, ki jih garancija ne omejuje.

### Garancija proizvajalca

Za vse ekonom lonce dajemo ne glede na državo, v kateri ste ta izdelek Fissler kupili, garancijo od datuma nakupa.

S tem jamčimo, da so izdelki Fissler brez napak v materialu ali obdelavi. V primeru reklamacije vrnite celotno napravo skupaj z blagajniškim prejemkom svojemu prodajalcu ali pa pošljite dobro zapakiran izdelek službi za stranke podjetja Fissler (naslov je naveden spodaj).

V primeru uveljavljanja garancije bo podjetje Fissler po svoji presoji in na lastne stroške izdelek popravilo ali dostavilo nadomestilo.

Zahtevki iz naslova te garancije obstajajo le, če

- na izdelku ni poškodb ali znakov obrabe, povezanih z nestrokovno uporabo, nestrokovnimi popravili ali nestrokovnimi kemičnimi ali fizikalnimi vplivi na površino izdelka;
- so bili uporabljeni samo originalni nadomestni deli/dodatna oprema proizvajalca.

### Izključitve garancije

Pri ekonom loncih serije Vitaquick® so deli, ki se hitro obrabljajo, izvzeti iz garancije.

Na primer:

- Tesnilni obroč (slika Y-1)
- O-obroč za kahalni ventil (slika Y-6)
- Tesnilo ležišča ventila (slika Y-7)
- Navijalna membrana (slika Y-5)
- O-obroč za Euromatic (slika Y-8)
- Plosko tesnilo za pritrdilni vijak ročaja pokrova (slika Y-12)

Ne prevzemamo garancije za poškodbe, ki so nastale zaradi naslednjih dogodkov:

- Neprimerna in nepravilna uporaba.
- Napačno ali malomarno ravnanje.
- Nestrokovno izvedena popravila.
- Vgradnja nadomestnih delov in dodatne opreme, ki ne ustrezajo originalni izvedbi.
- Kemični ali fizikalni vplivi na površinah izdelka.
- Barvne spremembe na ročajih zaradi čiščenja v pomivalnem stroju.
- Neupoštevanje teh navodil za uporabo.

### Naslov službe za stranke

Fissler GmbH

Služba za stranke

Harald-Fissler-Str. 10

55768 Hoppstädten-Weiersbach

Tel: +49 6781 - 403 100

Dodatne informacije najdete na spletnem mestu [www.fissler.com](http://www.fissler.com)

## 10. Odlaganje med odpadke

Prispevajte k varstvu okolja! Karton lahko odstranite s starim papirjem. Ker naprava vsebuje veliko materialov, ki jih lahko uporabite znova ali reciklirate, jo morate oddati na zbirnem mestu v svojem mestu ali občini (reciklažni center).

## 11. Vprašanja in odgovori



Izklopite štedilnik, prepričajte se, ali je ekonom lonec brez tlaka (glejte poglavje 6), in počakajte, da se ekonom lonec ohladi, preden poskusite odpraviti vzrok za napako.

Napaka	Morebitni vzrok	Rešitev
Pri zakuhanju izhaja para dlje časa kot običajno pod ročajem pokrova (na Euromaticu).	Lonec ni pravilno zaprt (rdeči indikator).	Posodo pravilno zaprite (zeleni indikator).
	Dovod energije je premajhen.	Nastavite največjo moč vira toplote.
	Velikost kuhalne plošče ne ustreza premeru dna ekonom lonca.	Ekonom lonec postavite na ustrezno kuhavno ploščo (glejte poglavje 4).
	Ročaj pokrova je razrahljan.	Zategnite pritrdilni vijak ročaja pokrova.
	Fissler Euromatic ali O-obroč je umazan ali poškodovan.	Očistite oziroma zamenjajte dele (glejte poglavja 4, 7, 8).
Pri zakuhanju para ne izhaja.	Premalo tekočine v loncu.	Dodajte minimalno količino tekočine (200-300 ml) (glejte poglavje 4).
	Dovod energije je premajhen.	Nastavite največjo moč vira toplote.
Para in/ali kapljice vode izhajajo na robu pokrova, preden začne prikaz kuhanja naraščati.	Tesnilni obroč ni pravilno vstavljen, je umazan ali poškodovan.	Pravilno vstavite tesnilni obroč, ga po potrebi očistite ali zamenjajte (glejte poglavji 4, 8).
	Lonec ni pravilno zaprt (rdeči indikator).	Posodo pravilno zaprite (zeleni indikator).

DE  
EN  
FR  
ES  
IT  
NL  
RU  
GR  
TR  
KO  
ZH  
JA  
PL  
CZ  
SR  
HR  
HU  
SK  
SL  
RO  
BL  
AR



Napaka	Morebitni vzrok	Rešitev
<b>Prikaz kuhanja ne narašča.</b>	Na ročaju pokrova/robu pokrova izhaja para	Glejte predhodne točke.
	Premalo tekočine v loncu.	Dodajte minimalno količino tekočine (200-300 ml) (glejte poglavje 4).
	Enota s kahalnim ventilom ni pravilno in trdno privita.	Pravilno vstavite enoto s kahalnim ventilom in jo privijte (glejte poglavje 7).
	O-obroč, tesnilo ležišča ventila ali navojna membrana manjkajo, so okvarjeni ali napačno nameščeni.	Zamenjajte zadevno tesnilo ali ga pravilno namestite (glejte poglavje 8).
<b>Para izhaja na enoti s kahalnim ventilom.</b>	Temperatura je previsoka. (Prikaz kuhanja je narasel prek drugega obroča)	Ponovno vključite oskrbo z energijo. Uravnajte označitev na zeleno stopnjo kuhanja (glejte poglavje 4).
	Enota s kahalnim ventilom, O-obroč, tesnilo ležišča ventila ali navojna membrana manjkajo, so okvarjeni ali napačno nameščeni.	Zamenjajte zadevno tesnilo ali ga pravilno namestite (glejte poglavji 4, 8). Pravilno vstavite enoto s kahalnim ventilom in zategnite pritrdilni vijak (glejte poglavje 7).

Napaka	Morebitni vzrok	Rešitev
<b>Pod ročajem pokrova (na Euromaticu) izhaja para, čeprav je prikaz kuhanja že narasel.</b>	Ročaj pokrova je razrahljan.	Zategnite pritrdilni vijak ročaja pokrova.
	Plosko tesnilo za pritrditev ročaja pokrova ali O-obroč za Euromatic manjka, je okvarjeno ali napačno nameščeno.	Zamenjajte zadevno tesnilo ali ga pravilno namestite (glejte poglavji 4, 8).
	Izhaja velika količina pare, morda je ventil za kuhanje okvarjen ali umazan (odziva se varnostna naprava Euromatic).	Snemite enoto s kahalnim ventilom in jo očistite ali zamenjajte (glejte poglavji 7, 8).
<b>Ročaj pokrova ali ročaji so zrahljani.</b>	Pritrdilni vijak ni zategnjen.	Privijte pritrdilne vijake.
<b>Na robu pokrova izhaja močna para, čeprav je prikaz kuhanja že narasel.</b>	Tesnilni obroč je okvarjen.	Zamenjajte tesnilni obroč. (glejte poglavje 8).
	Tesnilni obroč se je sprožil kot varnostna naprava. Lahko da sta kahalni ventil in Euromatic umazana ali okvarjena.	Napravo naj preveri služba za stranke podjetja Fissler.
<b>Iz pokrovčka, ročaja pokrova ali tipke za upravljanje izhaja para.</b>	Tesnjenje je okvarjeno.	Zamenjajte ročaj pokrova/preveri naj ga služba za stranke podjetja Fissler.

Napaka	Morebitni vzrok	Rešitev
Lonca se težko zapira oziroma tipka za upravljanje pri zapiranjju ne izskoči.	Ročaj pokrova/ročaj lonca ni pravilno nameščen.	Preverite pritrjenost ročajev in jih po potrebi zategnite.
	Ročaj pokrova je okvarjen.	Zamenjajte ročaj pokrova.
	Tesnilni obroč ni pravilno vstavljen.	Pravilno vstavite tesnilni obroč (glejte poglavje 4).
Lonca ni mogoče odpreti.	Lonca je še pod tlakom.	Sprostite tlak v loncu (glejte poglavje 6).
	Euromatic se je zaskočil.	Sprostite tipko za upravljanje. Ročaj pokrova rahlo potisnite v levo.

## Vă mulțumim pentru încredere și vă felicităm pentru oala de gătit sub presiune Vitaquick

### Cuprins

<b>1. Măsurile de precauție importante și instrucțiuni de siguranță</b>	<b>382</b>
Instrucțiuni de utilizare și supravegherea	382
Siguranță și întreținere	382
Utilizarea oalei de gătit sub presiune	383
Funcționarea oalei de gătit sub presiune	383
<b>2. Utilizare conformă scopului</b>	<b>384</b>
<b>3. Înainte de prima utilizare</b>	<b>384</b>
Deschiderea oalei	384
Închiderea oalei	384
Indicator de blocare	384
Curățarea	385
<b>4. Indicații privind utilizarea</b>	<b>385</b>
Dispozitive de siguranță	385
Capacități	386
Compatibilitatea cu mașina de gătit	386
Sfaturi pentru un consum redus de energie	387
<b>5. Prepararea cu oala Vitaquick®</b>	<b>387</b>
Pregătirea	388
Alegerea treptei de preparare	388
Începerea preparării și evacuarea aerului	388
Indicator al preparării	388
Timpi de preparare	389
<b>6. Evacuarea aburului din oala Vitaquick®</b>	<b>389</b>
<b>7. Curățare și întreținere</b>	<b>391</b>
Curățare	391
Montajul unității cu ventil de preparare și al mânerului pentru capac	391
Depozitare	392
<b>8. Întreținere și piese de schimb</b>	<b>392</b>
Indicații privind înlocuirea componentelor	393
<b>9. Garanție și asistență</b>	<b>393</b>
Garanția acordată de producător	393
Excluderi de la garanție	394
Adresă Serviciul de asistență pentru clienți	395
<b>10. Eliminare</b>	<b>395</b>
<b>11. Întrebări și răspunsuri</b>	<b>395</b>



## 1. Măsurile de precauție importante și instrucțiunile de siguranță

### Instrucțiuni de utilizare și supravegherea

- Citiți cu atenție instrucțiunile de utilizare și toate indicațiile.
- Nu utilizați oala de gătit sub presiune în apropierea copiilor și nu o lăsați niciodată nesupravegheată în timpul utilizării.
- Păstrați aceste instrucțiuni atâta timp cât dețineți produsul. În cazul în care, ați pierdut instrucțiunile de utilizare, puteți să le descărcați de pe pagina noastră de internet [www.fissler.com](http://www.fissler.com).
- Nu lăsați oala de gătit sub presiune la nicio persoană, care nu este familiarizată cu instrucțiunile de utilizare și predați întotdeauna oala de gătit sub presiune împreună cu instrucțiunile de utilizare unor terțe persoane.

### Siguranță și întreținere

- Nu deschideți niciodată cu forța oala de gătit sub presiune. Înainte de deschidere, asigurați-vă că presiunea interioară a fost redusă complet. Informații pentru aceasta găsiți în capitolul 6.
- Nu încălziți niciodată oala de gătit sub presiune fără lichid, deoarece datorită supraîncălzirii pot apărea deteriorări la aparat, la ventile, la dispozitivele de siguranță și la mașina de gătit sau nucleul de aluminiu din fund se poate topi și deveni lichid. Dacă apare această situație, închideți ochiul mașinii de gătit și nu mișcați oala, până când aceasta s-a răcit complet. Aerisiți încăperea. În caz de supraîncălzire, nu mai utilizați oala de gătit sub presiune, deoarece funcțiile dispozitivelor de siguranță nu mai sunt garantate. În acest caz, contactați serviciul de asistență pentru clienți Fissler.
- Nu umpleți niciodată oala de gătit sub presiune cu mai mult de 2/3 din volumul nominal. Dacă preparați alimente precum orez sau legume uscate, care se umflă sau fac spumă în timpul procesului de preparare, umpleți oala de gătit sub presiune la cel mult jumătate din volumul său nominal, vedeți marcajul.
- La prepararea cărnii în oala de gătit sub presiune, apare o suprapresiune în carne. Din această cauză, lăsați carnea să se răcească puțin după deschiderea oalei de gătit sub presiune, înainte de a o înțepa sau mișca, pentru a evita arsurile.
- Mișcați întotdeauna oala de gătit sub presiune înainte de a o deschide, pentru a preveni stropirea cu bule de abur, în special atunci când

preparați alimente moi. Piureurile de mere și compoturile nu trebuie preparate în oala de gătit sub presiune, deoarece se formează deseori bule de vapori, care stropesc la deschidere și pot cauza opăriri.

- Nu utilizați oala de gătit sub presiune pentru a prăji sub presiune alimente cu ulei. Prăjiți întotdeauna în oala de gătit sub presiune fără capac și umpleți-o cel mult până la jumătate cu grăsimi.
- Nu realizați niciun fel de modificări la oala de gătit sub presiune. Măsurile de întreținere enumerate în instrucțiunile de utilizare sunt o excepție. Ventilele nu trebuie unse cu ulei.
- Utilizați oala de gătit sub presiune numai cu componente Fissler originale și complet funcționale. Utilizați în special, doar oale și capace de același model cât și alte piese de schimb, în varianta prevăzută pentru aparatul dumneavoastră (vedeți capitolul 8).

### Utilizarea oalei de gătit sub presiune

- Nu utilizați niciodată oala de gătit sub presiune în cuptor. Mânerele, ventilele și dispozitivele de siguranță se deteriorează datorită temperaturilor ridicate și nu mai pot să-și îndeplinească după aceea funcțiunea de siguranță.
- Folosiți oala de gătit sub presiune numai pentru uz privat, corespunzător. În cazul unei utilizări necorespunzătoare pot apărea pericole.
- În această oală, alimentele sunt preparate sub presiune. Utilizarea incorectă a oalei de gătit sub presiune poate provoca arsuri. Asigurați-vă că oala de gătit sub presiune este închisă în mod corect înainte de fierbere. Informații pentru aceasta găsiți în capitolul 3. Nu utilizați niciodată oala de gătit sub presiune cu capacul pus lejer.
- Oalele de gătit sub presiune nu trebuie utilizate ca aparate de sterilizare medicale, deoarece oalele de gătit sub presiune nu au fost concepute pentru temperatura necesară pentru sterilizare.

### Funcționarea oalei de gătit sub presiune

- Asigurați-vă înainte de fiecare utilizare că toate ventilele și dispozitivele de siguranță sunt curate, funcționale și nedeteriorate. Numai așa se poate asigura o modalitate de funcționare sigură. Informații pentru aceasta găsiți în capitolul 4.
- Mișcați cu mare atenție oala de gătit sub presiune, atunci când aceasta este fierbinte sau sub presiune. Nu atingeți suprafețele fierbinți, ci folosiți mânerul și butoanele. Dacă este necesar, utilizați o protecție pentru mâini.
- Utilizați numai surse de încălzire, care sunt permise în instrucțiunile de

utilizare (vedeți capitolul 4).

- Reglați alimentarea cu energie astfel încât, indicatorul preparării să nu depășească al doilea cerc (vedeți capitolul 4). Dacă nu se reduce alimentarea cu energie, aburul va ieși automat în mod controlat prin ventil și oala va pierde lichid. Pierderea totală de lichid va cauza arderea alimentelor și poate să conducă la deteriorarea oalei și a ochiului mașinii de gătit.

## 2. Utilizare conformă scopului

- Aparatele de gătit sub presiune Fissler servesc la prepararea sub presiune a alimentelor în gospodăriile private precum și pentru utilizările prevăzute în capitolul 5.
- Aparatele de gătit sub presiune Fissler pot fi folosite numai până la o putere maximă a mașinii de gătit de 3700 Watt.
- Capacitățile indicate în capitolul 4 trebuie luate în considerare pentru a asigura o utilizare sigură a aparatului de gătit sub presiune.

## 3. Înainte de prima utilizare

Familiarizați-vă înainte de prima utilizare cu oala și cu manipularea acesteia și verificați dacă pachetul de livrare este complet (vedeți imaginea A), accesoriul nefiind inclus la unele aparate în pachetul de livrare.

### Deschiderea oalei (imaginea C)

Apăsăți butonul de comandă (imaginea A-7) pe mânerul capacului în direcția săgeții. Rotiți capacul în sens contrar acelor de ceasornic (spre dreapta) până la capăt. Îndepărtați capacul.

### Închiderea oalei (imaginea D+E)

Cu ajutorul orientării pentru poziționare, poziționați capacul ținându-l ușor oblic. Aliniați orientarea pentru poziționare pe capac (imaginea A-14) și orientarea pentru poziționare pe oală (imaginea A-12). Coborâți capacul și închideți-l rotindu-l în sensul acelor de ceasornic până la capăt (spre stânga, (vedeți imaginea E). Oala se blochează cu un „clic“ care se aude, iar indicatorul de blocare trece de la roșu la verde.

### Indicator de blocare (imaginea A-8, imaginea F)

Verde: Oala este închisă în mod corect și este în stare de funcționare.

Roșu: Oala nu este închisă în mod corect.

### Curățare

Înainte de prima utilizare, vă rugăm să spălați temeinic manual oala, capacul și garnitura de etanșare. Astfel, se îndepărtează praful de lustruire și impuritățile mici.

Recomandare: Tratați după aceea, oala și capacul cu un produs pentru întreținerea oțelului inoxidabil. Oțelul inoxidabil devine mai rezistent la săruri și alimente acide. Spălați întotdeauna bine reziduurile de produse de îngrijire. Repetați tratamentul dacă este necesar respectiv, în caz de modificare optică a suprafeței din oțel inoxidabil.

## 4. Indicații privind utilizarea

### Dispozitive de siguranță

Vă rugăm, să verificați înainte de fiecare utilizare funcționalitatea dispozitivelor de siguranță indicate în continuare și nu le modificați niciodată. Asigurați-vă că unitatea cu ventil de preparare și mânerul capacului sunt montate în mod corect înainte de începerea preparării și au o poziție stabilă. Informații pentru aceasta găsiți în capitolul 7.

### Unitate cu ventil de preparare (imaginea A-4, imaginea G)

Îndepărtați unitatea cu ventil de preparare de pe capac, verificați apăsând cu degetul, dacă indicatorul preparării (1) și corpul ventilului (2) se pot mișca liber și se retrag.

### Dispozitivul Euromatic (imaginea A-21) )

Asigurați-vă că dispozitivul Euromatic este curat și are o poziție mobilă, liberă în capac (imaginea H). Garnitura cu inel O trebuie să se afle complet în creștătura prevăzută pentru aceasta (vedeți imaginea I). Controlați apăsând cu degetul, dacă bila din dispozitivul Euromatic se mișcă liber și revine (imaginea J).

### Garnitură de etanșare (imaginea A-23) și came de siguranță (imaginea A-20, imaginea K)

Verificați dacă garnitura de etanșare și marginea capacului sunt curate, garnitura de etanșare este nedeteriorată și camele de siguranță (1) se mișcă liber.

Așezați garnitura de etanșare în așa fel încât, aceasta are o poziție complet netedă, sub marginea arcuită spre interior (2), pe partea

interioară a capacului. Garnitura de etanșare trebuie să se afle înaintea camelor de siguranță și anume, aceasta trebuie să fie împinsă de la marginea capacului.

### Capacități ( imaginea L)



**Gătiți întotdeauna cu lichid suficient și asigurați-vă că lichidul nu s-a evaporat complet în oala de gătit sub presiune.**

**Vă rugăm, să respectați la prepararea sub presiune, următoarele indicații privind cantitățile. Pentru dozarea ușoară a fost realizată în oală o gradație.**

### Marcaj min

Pentru generarea aburului este necesar, în funcție de diametrul aparatului, cel puțin 200-300 ml lichid, indiferent dacă preparați cu sau fără accesoriu. Nu puneți niciodată în funcțiune oala de gătit sub presiune fără această cantitate minimă de lichid.

Diametrul 18 cm: 200 ml

Diametrul 22 cm: 250 ml

Diametrul 26 cm: 300 ml

### Marcaj max

Oala de gătit sub presiune poate fi umplută maxim, până la  $\frac{3}{4}$  din capacitatea acesteia (volum util), pentru a asigura o funcționare sigură.

### Marcaj $\frac{1}{2}$

În cazul alimentelor, care produc spumă sau care se extind în timpul preparării ca, de ex.: orez, fierturi sau legume uscate, oala de gătit sub presiune poate fi umplută cel mult până la jumătatea capacității acesteia.

### Marcaj $\frac{1}{3}$

În cazul fasolei și altor legume păstăi, umpleți oala cel mult până la  $\frac{1}{3}$ , deoarece pielea subțire a acestora poate să urce ușor și poate înfunda ventilele.

### Compatibilitatea cu mașina de gătit

Aparatele de gătit sub presiune Fissler sunt adecvate pentru toate tipurile de mașini de gătit. Dintre acestea fac parte plite cu gaz, plite ceramice, plite vitroceramice și plite cu inducție.



Pentru a evita zgârieturile pe suprafețe, trebuie să ridicați întotdeauna vasele de gătit pentru a le muta. Compania Fissler nu își asumă nicio responsabilitate pentru eventualele daune cauzate de nerespectarea indicațiilor.

**Ceramică de masă/sticlă ceramică (radiații/halogen):** Plita mașinii de gătit trebui să corespundă diametrului fundului de oală sau să fie mai mică.

**Mașină de gătit pe gaz:** Poziționați central vasul de gătit și evitați ridicarea flăcărilor, deoarece mânerul din plastic pot fi deteriorate.

**Inducție:** Așezați vasul de gătit întotdeauna central pe plita mașinii de gătit. Dimensiunea fundului de oală trebuie să corespundă cu dimensiunea plita mașinii de gătit sau să fie mai mare, deoarece în caz contrar, este posibil ca plita mașinii de gătit să nu poată să reacționeze la fundul oalei.

**Indicații speciale pentru mașinii de gătit cu inducție:** Respectați indicațiile de utilizare ale producătorului mașinii de gătit. În timpul utilizării poate apărea un bâzâit, care se datorează unor motive tehnice și nu indică un defect al mașinii de gătit sau al vasului de gătit.

### Sfaturi pentru un consum redus de energie

- La preparare reglați ochiul mașinii de gătit astfel încât, indicatorul preparării să nu depășească marcajul pentru treapta de preparare respectivă și ventilul de preparare să nu înceapă să evacueze abur.
- Utilizați o plită de mașină de gătit cu dimensiunea adecvată (vedeți datele de mai sus).
- Alegeți dimensiunea vasului de gătit în funcție de cantitatea, care urmează să fie preparată.
- Utilizați căldura înmagazinată în fund: Opriți mașina de gătit cu puțin timp înainte de terminarea timpului de preparare.

### 5. Prepararea cu oala Vitaquick®

În oala de gătit sub presiune puteți să gătiți toate tipurile de rețete într-o varietate de moduri. Puteți prăji, fierbe și înăbuși sau prăji în oala fără capac. Gătitul cu aburi, stoarcerea sucurilor și gătitul pe nivel sunt de asemenea posibile cu un accesoriu suplimentar. În combinație cu un capac convențional, oala de gătit sub presiune poate fi utilizată și ca o oală. Oala de gătit sub presiune poate fi utilizată pentru a prepara alimente, de la carne, legume și legume cu păstăi la pește și cereale, într-un mod



nutritiv și care economisește timp. Informații, timpii de preparare și idei de rețete găsiți pe [www.fissler.com](http://www.fissler.com)

### Pregătirea

Adăugați ingredientele în oala de gătit sub presiune. Pentru aceasta luați în considerare cantitățile de umplere prevăzute și cantitatea minimă de lichid (vedeți capitolul 4). Puneți capacul și închideți oala. Indicatorul de blocare (imaginea A-8) indică verde (vedeți capitolul 3).

### Alegerea treptei de preparare (imaginea N)

La oala dumneavoastră Vitaquick® puteți să alegeți între două trepte de preparare:

**Treapta pentru preparare 1 (1. cerc):** Treapta de preparare protectivă, cca. 109°C, 40 kPa presiune de lucru pentru alimente delicate, cum ar fi pește și legume fragile.

**Treapta de preparare 2 (2. cerc):** Treapta de preparare rapidă, cca. 117°C, 80 kPa presiune de lucru pentru toate celelalte feluri de mâncare, cum ar fi mâncărurile din carne și tocănițele.

### Începerea preparării și evacuarea aerului

Încălziți oala de gătit sub presiune bine închisă la cea mai înaltă treaptă de energie (nu la funcția booster). Sub mânerul capacului (imaginea A-6) iese aburul. Acest proces poate să dureze câteva minute. De îndată ce dispozitivul Euromatic se închide și nu mai iese abur, începe să crească presiunea și indicatorul preparării (imaginea A-5) începe să crească încet.

### Indicator al preparării (imaginea N)

Indicatorul preparării va indica prin două marcaje (cercuri) atingerea treptei de preparare respectivă.

#### Primul cerc: Treapta de preparare 1 (treapta pentru preparare protectivă)

Pentru a găti la treapta pentru preparare protectivă, trebuie să reduceți alimentarea cu energie, chiar înainte ca primul cerc să devină vizibil. Mașina de gătit trebuie să fie reglată în așa fel încât, primul cerc să rămână vizibil, în timpul întregului proces de preparare dar să nu fie depășit.

#### Cercul al doilea: Treapta de preparare 2 (treapta pentru prepararea rapidă)

Pentru a găti la treapta pentru preparare rapidă, trebuie să reduceți puțin alimentarea cu energie, atunci când primul cerc devine vizibil. Mașina de gătit trebuie să fie reglată în așa fel încât, al doilea cerc să rămână vizibil în

timpul întregului proces de preparare, dar să nu fie depășit.

Dacă indicatorul preparării continuă să crească după apariția celui de-al doilea cerc, se aude un șuierat și aburul iese automat, în mod controlat din ventilul de preparare. Alimentarea cu căldură este în acest caz prea mare și trebuie redusă.

### Timpi de preparare

Timpii de preparare sunt măsurați de la atingerea treptei de preparare selectate (primul sau al doilea cerc).

#### Reguli de bază:

1. Timpul de preparare la treapta 2 corespunde cu aproximativ ½ până la ⅓ din timpul de preparare obișnuit la utilizarea unei oale obișnuite.
2. Timpul de preparare la treapta 1 este cu aproximativ 50% mai mare decât la treapta 2.
3. Datele privind timpul de preparare pot să varieze, deoarece cantitatea, forma, dimensiunea și natura alimentelor au o influență asupra timpului de preparare.

După terminarea timpului de preparare, luați oala de gătit sub presiune de pe ochiul mașinii de gătit și lăsați presiunea să se reducă (vedeți capitolul 6) și numai după aceea, deschideți.

Puteți găsi mai multe informații referitoare la timpul de preparare în instrumentul nostru de căutare pentru timpul de preparare pe [www.fissler.com](http://www.fissler.com)



Instrument de căutare pentru timpul de preparare + instrucțiuni video

### 6. Evacuarea aburului din oala Vitaquick®



**Nu deschideți niciodată cu forța oala de gătit sub presiune. Oala poate fi deschisă numai atunci când, indicatorul preparării a coborât**

complet și la acționarea butonului de comandă nu mai iese abur.

**Există 3 modalități de evacuare a aburului din oala dumneavoastră de gătit sub presiune Fissler.**

Modul de evacuare a aburului trebuie ales în funcție de alimentul preparat. Pentru alimentele preparate, care formează o spumă ușoară sau care se extind ca, de ex.: legume păstăi, supe sau tocănițe sau chiar și pentru alimentele cu coajă sensibilă precum cartofi fierți, nu trebuie să alegeți o metodă cu reduce rapidă a presiunii deoarece, în caz contrar, alimentul preparat ar putea să iasă din oală sau coaja ar putea să crape. Înainte de a deschide oala, urmați instrucțiunile de mai jos pentru toate cele 3 metode.

#### **Metoda 1: Lăsați să se răcească**

Prin această metodă, folosiți energia reziduală din oală. Pentru aceasta, luați oala de pe mașina de gătit cu puțin timp înainte de terminarea timpului de preparare și lăsați-o să se răcească lent, până când indicatorul preparării a coborât complet. Această metodă este adecvată mai ales pentru alimentele cu timp de preparare îndelungat și pentru un consum redus de energie.

#### **Metoda 2: Evacuarea rapidă a aburului cu butonul de comandă (imaginea O)**

Apăsare ușoară a butonului de comandă (imaginea A-7)) în direcția săgeții. Sub mânerul capacului iese aburul (imaginea A-6). Țineți apăsat butonul, până când indicatorul preparării a coborât complet și nu mai iese abur. Eliberați butonul, dacă nu mai iese abur.

#### **Metoda 3: Evacuarea rapidă a aburului sub jet de apă (imaginea Q)**

Puneți oala în chiuvetă și lăsați să curgă apă rece, pe o parte, peste capac (nu peste mânerul capacului și unitatea cu ventil de preparare), până când indicatorul preparării a coborât complet.

#### **Înainte de deschidere (metoda 1-3)**

Apăsați ușor butonul de comandă (eventuala presiune reziduală se evaporă). Eliberați butonul, dacă nu mai iese abur. Agitați ușor oala. Apăsați din nou butonul de comandă și repetați acest proces (mișcați oala și apoi apăsați butonul de comandă), până când nu mai iese abur. Oala este depresurizată (dispozitivul Euromatic este coborât). Deschiderea oalei (vedeți capitolul 3).

#### **Indicație:**

Atâta timp cât în oală mai este presiune, butonul de comandă nu poate fi apăsat complet. Aceasta servește siguranței dumneavoastră, deoarece numai în acest mod, oala nu poate fi deschisă accidental, în timp ce aceasta este încă sub presiune.

De aceea, nu încercați să apăsați complet cu forța butonul de comandă.

## **7. Curățare și întreținere**

### **Curățare**

**Curățați oala de gătit sub presiune după fiecare utilizare.**

- Îndepărtați garnitura de etanșare din capac și clățiți-o cu mâna.
- Scoateți unitatea cu ventil de preparare și ștergeți-o cu o lavetă umedă.
- Îndepărtați mânerul capacului și clățiți-l sub jet de apă.
- Oala, capacul (fără garnitura de etanșare, unitatea cu ventil de preparare și mânerul capacului) și accesoriile pot fi spălate și în mașina de spălat vase.
- Oalele de gătit sub presiune cu decor nu pot fi spălate în mașina de spălat vase. Pentru oalele de gătit sub presiune cu un corp de oală cu decor, recomandăm curățarea manuală, cu un burete moale pentru a păstra decorul.

**Pentru aceasta luați în considerare:**

- Folosiți pentru curățare apă fierbinte cu detergent de vase obișnuit și un burete pentru oale sau o perie moale. Evitați obiectele ascuțite, tăioase sau aspre. Pentru interior și fund, puteți să utilizați pentru murdăria persistentă și partea aspră a buretelui.
- Nu lăsați să se usuce resturile de alimente și nu păstrați niciun fel de alimente timp îndelungat în oală, deoarece acestea pot provoca pete pe oțelul inoxidabil și modificări ale suprafeței.
- Pentru menținerea suprafeței din oțel inoxidabil, utilizați periodic produse pentru întreținerea oțelului inoxidabil. Acestea sunt adecvate pentru îndepărtarea petelor albe sau tip curcubeu sau a depunerilor.
- La spălarea în mașina de spălat vase folosiți numai produse de uz casnic, obișnuite din comerț, cu dozajul recomandat de producător, nu produse de curățare industriale sau produse de curățare concentrate.

### **Montajul unității cu ventil de preparare și al mânerului pentru capac**

**Unitatea cu ventil de preparare (imaginea A-4)**

**Îndepărtarea (vedeți imaginea R):** Slăbiți șurubul de fixare (imaginea A-24)

rotindu-l în sensul invers acelor de ceasornic (poate fi slăbit fără unelte folosind o monedă). Îndepărtați unitatea cu ventil de preparare.

**Montajul** (vedeți imaginea S): Introduceți de sus unitatea cu ventil de preparare (1) în poziția prevăzută în capac (central pe bolt) și înșurubați de jos șurubul de fixare (2) în sensul acelor de ceasornic și strângeți-l bine.

#### **Mâner capac (imaginea A-9)**

**Îndepărtare** (imaginea T): Rotiți șurubul de fixare (imaginea A-22) pe partea interioară a capacului în sens contrar acelor de ceasornic.

Îndepărtați mânerul capacului.

#### **Montare** (imaginea U):

Luați în mână mânerul capacului și puneți capacul în poziția prevăzută (1). Înșurubați șurubul de fixare în sensul acelor de ceasornic și strângeți bine (2).

#### **Depozitare**

Garnitura de etanșare trebuie să fie depozitată într-un loc întunecat (protejat împotriva luminii solare și radiației UV), uscat și curat. Pentru a proteja garnitura de etanșare și pentru a nu o strivi, puneți capacul după curățare, cu partea interioară în sus pe oală.

## **8. Întreținere și piese de schimb**



**Înlocuiți periodic piesele de uzură, precum garnitura de etanșare și alte componente din cauciuc, cu piese de schimb originale Fissler și anume, după maxim 400 procese de gătit sau cele mai târziu la 2 ani. Piesele, care prezintă deteriorări vizibile (de ex. întărire, fisuri, decolorări, supraîncălzire sau deformări) sau care nu au o poziție corectă, trebuie înlocuite imediat. În caz de nerespectare, sunt influențate funcțiunea și siguranța oalei dumneavoastră de gătit sub presiune. Vă rugăm, să strângeți imediat eventualele șuruburi slăbite la dispozitiv, pentru siguranța dumneavoastră proprie. Mai mult decât atât, înlocuiți imediat mânerele din plastic, deteriorate sau desprinse, cu piese de schimb originale Fissler.**

Găsiți numărul de articol pentru piese de schimb și accesorii la pag. 5 & 6 Pentru alte lucrări de reparații sau întrebări vă rugăm, să vă adresați Serviciului de asistență pentru clienți Fissler. (vedeți capitolul 9). Lista cu comercianții precum și alte informații găsiți pe [www.fissler.com](http://www.fissler.com)

#### **Indicații privind înlocuirea componentelor**

**Garnitură de etanșare (imaginea A-23):** vedeți capitolul 4.

**Membrană expandabilă (imaginea A-17, imaginea V):** Detașați unitatea cu ventil de preparare de capac (vedeți capitolul 7), scoateți vechea membrană expandabilă, introduceți noua membrană expandabilă în orificiul din capac din interior. Verificați scaunul prin mișcări de rotire și montați unitatea cu ventil de preparare (vedeți capitolul 8).

**Unitatea cu ventil de preparare (imaginea A-4, imaginea W):** vedeți capitolul 7.

**Garnitură pentru scaunul ventilului (imaginea A-19, imaginea X):** Detașați unitatea cu ventil de preparare de capac (vedeți capitolul 7). Îndepărtați garnitura și introduceți o garnitură nouă (vedeți capitolul 7). Asigurați-vă că garnitura este curată și netedă pe ambele părți ale capacului.

**Inel O pentru dispozitivul Euromatic (imaginea A-21, imaginea I):** Demontarea/montarea are loc pe partea interioară a capacului. Garnitura trebuie să se afle complet în creștătura prevăzută.

**Dispozitivul Euromatic (imaginea A-21):** Mai întâi, scoateți mânerul capacului prin slăbirea șurubului din interiorul capacului, scoateți inelul O, scoateți dispozitivul Euromatic din capac și introduceți prin capac dispozitivul Euromatic nou fără inelul O, astfel încât bila să se afle în interiorul capacului. Montarea inelului O (a se vedea mai sus).

## **9. Garanție și asistență**

Fiecare oală de gătit sub presiune Fissler este fabricată cu atenție în Germania din materiale de calitate. Calitatea produselor noastre este controlată de mai multe ori până la finalizare și supusă la sfârșit unei testări finale stricte.

În afară de garanție, aveți și drepturi juridice, care nu sunt limitate de garanție.

#### **Garanția acordată de producător**

Asigurăm pentru toate oalele noastre de gătit sub presiune o garanție de la data de achiziție, indiferent de țara în care ați achiziționat acest produs Fissler.

Vă garantăm astfel, că aceste produse Fissler nu prezintă defecte de prelucrare sau de material.

În caz de solicitare a garanției, vă rugăm să înapoiți aparatul complet împreună cu bonul de casă, la comerciantul dumneavoastră sau expediați produsul ambalat la Serviciul de asistență pentru clienți Fissler (vedeți mai

jos adresa).

În caz de acordare a garanției, compania Fissler va repara produsul sau îl va înlocui corespunzător, la latitudinea și pe cheltuiala proprie.

Revendicări în baza acestei garanții există numai atunci și în măsura în care,

- produsul nu prezintă deteriorări sau urme de uzură, care sunt datorate utilizării neadecvate, reparațiilor neadecvate sau influențelor de natură fizică sau chimică, neadecvate, pe suprafețele produsului.
- au fost utilizate numai piese de schimb/accesorii originale de la producător.

### Excluderi de la garanție

Pentru oalele de gătit sub presiune din seria Vitaquick®, piesele de uzură sunt excluse de la garanție.

De exemplu:

- Garnitură de etanșare (imaginea Y-1)
- Inel O pentru ventilul de preparare (imaginea Y-6)
- Garnitură pentru scaunul ventilului (imaginea Y-7)
- Membrană expandabilă (imaginea Y-5)
- Inel O pentru dispozitivul Euromatic (imaginea Y-8)
- Garnitură plată pentru șurubul de fixare al mânerului capacului (imaginea Y-12)

Nu se acordă nicio garanție pentru defecțiunile, cauzate din următoarele motive:

- Utilizare neadecvată sau incorectă.
- Manipulare incorectă sau neglijentă.
- Lucrări de reparații realizate în mod neadecvat.
- Montarea pieselor de schimb și a accesoriilor, care nu corespund modelului original.
- Influențe de natură fizică sau chimică pe suprafețele produsului.
- Modificări colorate pe mânere datorită spălării în mașina de spălat vase.
- Nerespectarea acestor instrucțiuni de utilizare.

### Adresă Serviciul de asistență pentru clienți

Fissler GmbH

Serviciul de asistență pentru clienți

Harald-Fissler-Str. 10

55768 Hoppstädten-Weiersbach

Tel.: +49 6781 - 403 100

Alte informații găsiți pe [www.fissler.com](http://www.fissler.com)

## 10. Eliminare

Contribuiți la protecția mediului înconjurător. Puteți să aruncați cutia de carton la tomberonul pentru deșeuri de hârtie. Deoarece aparatul conține numeroase materiale reciclabile respectiv, reutilizabile, ar trebui să-l predați pentru eliminare la un punct de colectare din orașul sau comuna dumneavoastră (centru de reciclare).

## 11. Întrebări și răspunsuri



**Opriti ochiul mașinii de gătit, asigurați-vă că oala dumneavoastră de gătit sub presiune este fără presiune (vedeți capitolul 6) și lăsați să se răcească oala de gătit sub presiune, înainte de a încerca să remediați o defecțiune.**

Eroare	Cauza posibilă	Remediere
<b>La începutul preparării, aburul iese mai mult timp decât în mod obișnuit, de sub mânerul capacului (la dispozitivul Euromatic)</b>	Oala nu este închisă în mod corect (indicator roșu).	Închideți corect oala (indicator verde).
	Alimentarea cu energie este prea scăzută.	Reglați puterea maximă a sursei de căldură.
	Dimensiunea ochiului mașinii de gătit nu este adecvată pentru diametrul fundului oalei de gătit sub presiune.	Puneți oala de gătit sub presiune pe ochiul mașinii de gătit adecvat. (vedeți capitolul 4).
	Mânerul capacului are o poziție lejeră.	Strângeți șurubul de fixare de la mânerul capacului.
	Dispozitivul Fissler Euromatic sau inelul O este murdar sau deteriorat.	Curățați respectiv, înlocuiți componentele. (vedeți capitolul 4, 7, 8).
<b>La începutul preparării nu iese abur.</b>	Prea puțin lichid în oală.	Adăugați cantitatea minimă de lichid (200-300 ml). (vedeți capitolul 4).
	Alimentarea cu energie este prea scăzută.	Reglați puterea maximă a sursei de căldură.
<b>Abur și / sau picături de apă ies pe marginea capacului, înainte ca indicatorul preparării să înceapă să urce.</b>	Garnitura de etanșare nu este poziționată corect, este murdară sau deteriorată.	Introduceți corect garnitura de etanșare, curățați-o sau înlocuiți-o dacă este necesar (vedeți capitolul 4, 8).
	Oala nu este închisă în mod corect (indicator roșu).	Închideți corect oala (indicator verde).

Eroare	Cauza posibilă	Remediere
<b>Indicatorul preparării nu urcă.</b>	Aburul iese la mânerul capacului / marginea capacului	Vedeți punctele anterioare.
	Prea puțin lichid în oală.	Adăugați cantitatea minimă de lichid (200-300 ml). (vedeți capitolul 4).
	Unitatea cu ventil de preparare nu este înșurubată în mod corect și sigur.	Introduceți unitatea cu ventil de preparare în mod corect și înșurubați (vedeți capitolul 7).
	Inelul O, garnitura pentru scaunul ventilului sau membrana expandabilă lipsește, este defectă sau este montată greșit.	Înlocuiți sau montați corect garnitura respectivă (vedeți capitolul 8).
	<b>Aburul iese la unitatea cu ventil de preparare.</b>	Temperatura este prea mare. (Indicatorul preparării a continuat să urce peste cel de-al doilea cerc).
Unitatea cu ventilul de preparare, inelul O, garnitura pentru scaunul ventilului sau membrana expandabilă lipsește, este defectă sau este montată greșit.		Înlocuiți sau montați corect garnitura respectivă (vedeți capitolul 4, 8). Introduceți unitatea cu ventil de preparare în mod corect și strângeți bine șurubul de fixare (vedeți capitolul 7).

DE  
EN  
FR  
ES  
IT  
NL  
RU  
GR  
TR  
KO  
ZH  
JA  
PL  
CZ  
SR  
HR  
HU  
SK  
SL  
RO  
BL  
AR



Eroare	Cauza posibilă	Remediere
Sub mânerul capacului (la dispozitivul Euromatic) iese abur, cu toate că indicatorul preparării a urcat deja.	Mânerul capacului are o poziție lejeră.	Strângeți șurubul de fixare de la mânerul capacului.
	Garnitura plată pentru fixarea mânerului capacului sau inelul O pentru dispozitivul Euromatic lipsesc, sunt defecte sau sunt montate greșit.	Înlocuiți sau montați corect garnitura respectivă (vedeți capitolul 4, 8).
	O cantitate mare de abur se scurge, eventual ventilul de preparare poate fi defect sau murdar (dispozitivul Euromatic este activat ca dispozitiv de siguranță).	Îndepărtați și curățați sau înlocuiți unitatea cu ventil de preparare (vedeți capitolul 7, 8).
Mânerul capacului sau mânerul sunt slăbite.	Șurubul de fixare nu este strâns bine.	Strângeți bine șuruburile de fixare.
La marginea capacului iese abur puternic, cu toate că indicatorul preparării a urcat deja.	Garnitura de etanșare este defectă.	Înlocuiți garnitura de etanșare. (vedeți capitolul 8).
	Garnitura de etanșare a reacționat ca un dispozitiv de siguranță. Eventual, ventilul de preparare și dispozitivul Euromatic este murdar sau defect.	Dispuneți verificarea aparatului de către Serviciul de asistență pentru clienți Fissler.

Eroare	Cauza posibilă	Remediere
Aburul iese la capac, mânerul capacului sau butonul de comandă.	Etanșarea este defectă.	Înlocuiți mânerul capacului/ dispuneți verificarea acestuia de către Serviciul de asistență pentru clienți Fissler.
Oala se închide cu greutate respectiv, butonul de comandă nu sare în afară când se închide oala.	Mânerul capacului / mânerul/coada oalei nu sunt montate corect.	Verificați și strângeți fixarea mânerelor.
	Mânerul capacului este defect.	Înlocuiți mânerul capacului.
	Garnitura de etanșare nu este poziționată corect.	Poziționați în mod corect garnitura de etanșare (vedeți capitolul 4).
Oala nu poate fi deschisă.	Mai este presiune în oală.	Reduceți presiunea din oală (vedeți capitolul 6)
	Dispozitivul Euromatic s-a blocat.	Eliberați butonul de comandă. Apăsați ușor spre stânga mânerul capacului.

DE  
EN  
FR  
ES  
IT  
NL  
RU  
GR  
TR  
KO  
ZH  
JA  
PL  
CZ  
SR  
HR  
HU  
SK  
SL  
RO  
BL  
AR

## Благодарим Ви за доверието и Ви поздравяваме за Вашата тенджерата под налягане Vitaquick

### Съдържание

<b>1. Важни предпазни мерки и указания за безопасност</b>	<b>402</b>
Упътване за употреба и надзор	402
Безопасност и поддръжка	402
Употреба на тенджерата под налягане	403
Работа на тенджерата под налягане	403
<b>2. Употреба по предназначение</b>	<b>404</b>
<b>3. Преди първата употреба</b>	<b>404</b>
Отваряне на тенджерата	404
Затваряне на тенджерата	404
Индикатор за заключване	405
Почистване	405
<b>4. Указания за употребата</b>	<b>405</b>
Предпазни устройства	405
Количество за пълнене	406
Пригодност на печката	407
Съвети за енергоспестяване	407
<b>5. Готвене с Vitaquick®</b>	<b>407</b>
Подготовка	408
Избор на степента на готвене	408
Запарване и обезвъздушаване	408
Индикатор за готвене	408
Време за готвене	409
<b>6. Освобождаване на парата от Vitaquick®</b>	<b>410</b>
<b>7. Почистване и грижи</b>	<b>411</b>
Почистване	411
Монтиране на клапана за готвене и дръжката на капака	412
Съхранение	412
<b>8. Поддръжка и резервни части</b>	<b>412</b>
Указания за смяна на части	413
<b>9. Гаранция и сервиз</b>	<b>414</b>
Гаранция на производителя	414
Изключения от гаранцията	414
Адрес на сервиза за обслужване на клиенти	415
<b>10. Отстраняване като отпадък</b>	<b>415</b>
<b>11. Въпроси и отговори</b>	<b>415</b>

DE

EN

FR

ES

IT

NL

RU

GR

TR

KO

ZH

JA

PL

CZ

SR

HR

HU

SK

SL

RO

BL

AR



## 1. Важни предпазни мерки и указания за безопасност

### Упътване за употреба и надзор

- Прочетете внимателно упътването за употреба и всички инструкции.
- Никога не използвайте тенджерата под налягане в близост до деца и никога не я оставяйте без надзор по време на работа.
- Съхранявайте това упътване, докато притежавате продукта. Ако сте изгубили упътването за употреба, можете да го изтеглите от нашия уебсайт [www.fissler.com](http://www.fissler.com).
- Не предоставяйте тенджерата под налягане на никого, който не се е запознал предварително с упътването за употреба, и предавайте тенджерата под налягане на трети лица винаги с упътването за употреба.

### Безопасност и поддръжка

- Никога не отваряйте тенджерата под налягане със сила. Преди отварянето се уверете, че вътрешното налягане е напълно освободено. Информация за това ще намерите в раздел 6.
- Никога не нагривайте тенджерата под налягане без течност, тъй като прегряването може да доведе до повреда на уреда, клапаните, предпазните устройства и печката или алуминиевата сърцевина в основата може да се разтопи и да стане течна. Ако това се случи, изключете печката и не местете тенджерата, докато се охлади напълно. Проветрете помещението. В случай на прегряване не използвайте повече тенджерата под налягане, тъй като не се гарантира повече за функциите на предпазните устройства. В този случай се обърнете към отдела за обслужване на клиенти на Fissler.
- Никога не пълнете тенджерата под налягане повече от 2/3 от номиналния ѝ обем. Ако пригответе хранителни продукти като ориз или сушени зеленчуци, които набъбват или се разпенват по време на готвене, напълнете тенджерата под налягане максимум до половината от номиналния ѝ обем, виж маркировката.
- При готвене на месо в тенджерата под налягане, в месото се създава свръхналягане. Затова след отваряне на тенджерата под налягане оставете месото да почине известно време, преди да го прободете или преместите, за да избегнете изгаряне.
- Винаги разклащайте тенджерата под налягане, преди да я отворите, за да предотвратите разпръскването на мехурчета пара, особено

при приготвяне на кашави храни. Не пригответе ябълков мус и компоти в тенджерата под налягане, тъй като често се образуват мехурчета пара, които могат да се разпръснат при отваряне и да причинят изгаряне.

- Не използвайте тенджерата под налягане за фритиране на хранителни продукти в олио под налягане. Винаги фритирайте в тенджерата под налягане без капак и я пълнете с мазнина максимум до половината.
- Не извършвайте модификации на тенджерата под налягане. Мерките за поддръжка, изброени в упътването за употреба, са изключение. Клапаните не бива да се смазват.
- Използвайте тенджерата под налягане само с оригинални и напълно функционални компоненти на Fissler. Използвайте по-специално само тенджери и капаци от същия модел, както и резервни части, чието изпълнение е предназначено за Вашия уред (виж раздел 8).

### Употреба на тенджерата под налягане

- Никога не използвайте тенджерата под налягане във фурната. Дръжките, клапаните и предпазните устройства се повреждат от високата температура и след това не могат да изпълняват функцията си за безопасност.
- Използвайте тенджерата под налягане само по предназначение, за лична употреба. При неправилна употреба могат да възникнат опасности.
- В тази тенджерата храната се приготвя под налягане. Неправилната употреба на тенджерата под налягане може да доведе до изгаряния. Уверете се, че тенджерата под налягане е заключена правилно, преди съдържанието да заври. Информация за това ще намерите в раздел 3. Никога не използвайте тенджерата под налягане със свободно поставен капак.
- Тенджерите под налягане не бива да се използват в медицинската област, тъй като те не са проектирани за необходимата температура на стерилизация.

### Работа на тенджерата под налягане

- Преди всяка употреба се уверете, че всички клапани и предпазни устройства са функционално изправни и чисти. Само така може да се гарантира безопасна работа. Информация за това ще намерите в раздел 4.
- Премествайте тенджерата под налягане много внимателно, когато е

DE

EN

FR

ES

IT

NL

RU

GR

TR

KO

ZH

JA

PL

CZ

SR

HR

HU

SK

SL

RO

BL

AR

горещца или под налягане. Не докосвайте горещите повърхности, а използвайте дръжките и бутоните. При необходимост използвайте защита за ръцете.

- Използвайте само източници на топлина, които са разрешени в упътването за употреба (виж раздел 4).
- Регулирайте степента на загряване, така че индикаторът за готвене да не се издига над втория пръстен (виж раздел 4). Ако не намалите степента на загряване, парата излиза през клапана автоматично, контролирано и тенджерата губи течност. Пълната загуба на течност води до загряване на хранителните продукти и може да предизвика повреди на тенджерата и печката.

## 2. Употреба по предназначение

- Уредите за бързо готвене Fissler служат за приготвяне на ястия под налягане в домашни условия, както и за предвидените в раздел 5 цели.
- Уредите за бързо готвене под налягане Fissler могат да се използват само до максимална мощност на печката от 3700 вата.
- Съблюдавайте нивото на пълнене, посочено в раздел 4, за да се гарантира безопасна употреба на уреда за бързо готвене под налягане.

## 3. Преди първата употреба

Преди първата употреба се запознайте с тенджерата и работата с нея и проверете пълнотата на доставката (виж фигура А), като при някои уреди приставката не е включена в обхвата на доставката.

### Отваряне на тенджерата (фиг. С)

Натиснете контролния бутон (фиг. А-7) на дръжката на капака по посока на стрелката. Завъртете капака обратно на часовниковата стрелка (надясно) до ограничител. Свалете капака.

### Затваряне на тенджерата (фиг. D+E)

С помощта на водача за ориентиране поставете капака, като го държите под лек ъгъл. Подравнете един спрямо друг водача за ориентиране при поставяне върху капака (фиг. А-14) и водача за ориентиране при поставяне върху тенджерата (фиг. А-12). Спуснете капака и го заключете чрез завъртане по посока на часовниковата

стрелка до ограничител (наляво, (виж фиг. Е). Тенджерата се заключава с осезаемо „щракване“ и индикаторът за заключване се променя от червено на зелено.

### Индикатор за заключване (фиг. А-8, фиг. F)

Зелено: Тенджерата е заключена правилно и готова за употреба.  
Червено: Тенджерата не е заключена правилно.

### Почистване

Преди първата употреба измийте основно тенджерата, капака и уплътнителния пръстен. По този начин се отстраняват прах от полирането и слабо замърсяване.

Препоръка: След това третирайте съда и капака с препарат за поддръжка на благородна стомана. Благородната стомана става поустойчива на соли и кисели хранителни продукти. Винаги измивайте основно остатъците от препарата за поддръжка. При необходимост повторете третирането, респ. при променен вид на повърхността от благородна стомана.

## 4. Указания за употребата

### Предпазни устройства

Преди всяка употреба проверявайте функционалността на посочените по-долу предпазни устройства и никога не ги модифицирайте. Уверете се преди готвене, че клапанът за готвене и дръжката на капака са монтирани правилно и закрепени надеждно. Указания за това ще намерите в раздел 7.

### Клапан за готвене (фиг. А-4, фиг. G)

Свалете клапана за готвене от капака, чрез натискане с пръст проверете дали индикаторът за готвене (1) и тялото на клапана (2) се движат свободно и се връщат обратно.

### Euromatic (фиг. А-21)

Уверете се, че Euromatic е чист и свободно подвижен в капака (фиг. Н). Уплътнителният О-пръстен трябва да лежи изцяло в предвидения прорез (виж фиг. I). Чрез натискане с пръст проверете дали бялата сфера в Euromatic се движи свободно и се връща обратно (фиг. J).

Уплътнителен пръстен (фиг. А-23) и обезопасяващ палец (фиг. А-20).

фиг. К)

Проверете дали уплътнителният пръстен и ръбът на капака са чисти, уплътнителният пръстен е изправен и обезопасяващият палец (1) може да се движи свободно.

Поставете уплътнителния пръстен така, че да прилегне наравно и под извитите навътре сегменти на ръба (2), от вътрешната страна на капака. Уплътнителният пръстен трябва да прилегне пред обезопасяващия палец, т.е. да е притиснат от ръба на капака.

### Количество за пълнене (фиг. L)



**Винаги гответе с достатъчно течност и се уверете, че течността в тенджерата под налягане не се изпарява напълно.**

**Моля, при бързо готвене съблюдавайте следните данни за количеството за пълнене. За лесно дозиране в тенджерата има скала.**

### Маркировка min

В зависимост от диаметъра на уреда, за създаване на пара са необходими минимум 200-300 ml течност, независимо дали готвите с или без приставка. Никога не използвайте тенджерата под налягане без това минимално количество течност.

Ø 18 cm: 200 ml

Ø 22 cm: 250 ml

Ø 26 cm: 300 ml

### Маркировка Max

Тенджерата под налягане може да се пълни максимум до  $\frac{3}{4}$  от вместимостта ѝ (полезен обем), за да се осигури безопасна работа.

### Маркировка $\frac{1}{2}$

За хранителни продукти, които се пенят или разширяват по време на готвене, като напр. ориз, бульони или сушени зеленчуци, тенджерата под налягане може да се пълни максимум до половината от вместимостта ѝ.

### Маркировка $\frac{1}{3}$

При готвене на фасул и други бобови култури напълнете тенджерата само до  $\frac{1}{3}$ , тъй като тънката им обвивка може леко да се надигне и да запуши клапаните.

### Пригодност на печката

Уредите за бързо готвене под налягане Fissler са подходящи за всички видове печки. Към тях спадат газови печки, чугунени котлони, стъклокерамични плотове и индукционни печки.



За да избегнете надраскване на повърхностите, винаги трябва да повдигате съдовете си при преместване. Fissler не носи отговорност за щети, възникнали в резултат на неспазване на изискванията.

**Чугун/стъклокерамика (излъчване/халоген):** Нагревателната плоча трябва да съответства на диаметъра на основата на тенджерата или да е по-малка.

**Газова печка:** Поставяйте готварския съд в средата и избягвайте разширяване на пламъка, тъй като това ще повреди пластмасовите дръжки.

**Индукция:** Винаги поставяйте готварския съд в средата на котлона. Размерът на основата на тенджерата трябва да съвпада или да бъде по-голям от размера на котлона, в противен случай котлонът може да не реагира на основата на тенджерата.

**Специални указания за индукционните печки:** Съблюдавайте указанията за употреба, посочени от производителя на печката. По време на употреба може да се чува свистене, което е технически обусловено и не е признак за дефект на печката или готварските съдове.

### Съвети за енергоспестяване

- При приготвянето на храна регулирайте печката така, че индикаторът за готвене да не надвишава маркировката за избраната степен на готвене и клапанът да не започне да изпуска пара.
- Използвайте котлон с подходящ размер (виж данните по-горе).
- Изберете размера на готварските съдове според приготвяното количество.
- Използвайте акумулираната топлина в основата: Изключете печката малко преди края на времето за готвене.

### 5. Готвене с Vitaquick®

В тенджерата под налягане можете да приготвяте ястия по всякакви

DE

EN

FR

ES

IT

NL

RU

GR

TR

KO

ZH

JA

PL

CZ

SR

HR

HU

SK

SL

RO

BL

AR



рецепти: Можете да пържите, варите, задушавате или фритирате в отворена тенджерата. С допълнителна приставка са възможни готвене на пара, сокоизстискване и готвене на нива. В комбинация с обикновен капак, тенджерата под налягане може да се използва и като готварска тенджерата. В тенджерата под налягане можете да пригответе различни хранителни продукти – от месо, зеленчуци и бобови култури до риба и зърнени храни – по начин, пестящ време и щадящ хранителните вещества. Информация, времето за готвене и рецепти ще намерите на [www.fissler.com](http://www.fissler.com)

### Подготовка

Поставете съставките за готвене в тенджерата под налягане. Съблюдавайте посоченото количество за пълнене и минималното количество течност (виж раздел 4). Поставете капака и заключете тенджерата. Индикаторът за заключване (фиг. А-8) отчита зелено (виж раздел 3).

### Избор на степента на готвене (фиг. N)

С Вашата Vitaquick® можете да избирате между две степени на готвене:

**Степен на готвене 1 (1-ви пръстен):** Щадяща степен на готвене, ок. 109°C, 40 kPa работно налягане за деликатни храни като риба и крекхи зеленчуци.

**Степен на готвене 2 (2-ри пръстен):** Степен за експресно готвене, ок. 117°C, 80 kPa работно налягане за всички останали храни като месни ястия и яхнии.

### Запарване и обезвъздушаване

Загрейте безопасно заключената тенджерата под налягане на най-високата степен на загряване (не на функция Booster). Под дръжката на капака (фиг. А-6) излиза пара. Този процес може да трае няколко минути. Когато Euromatic се затвори и не излиза повече пара, започва да се създава налягане и индикаторът за готвене (фиг. А-5) бавно започва да се покачва.

### Индикатор за готвене (фиг. N)

Индикаторът за готвене отчита чрез две маркировки (пръстени), че е достигната съответната степен на готвене.

### Първи пръстен: Степен 1 (степен за щадящо готвене)

За да пригответе храни на степен за щадящо готвене, трябва да намалите степента на загряване малко преди да се види първият пръстен. Печката трябва да се регулира така, че първият пръстен да се вижда по време на целия процес на готвене, но да не се надвишава.

### Втори пръстен: Степен 2 (степен за експресно готвене)

За да пригответе храни на степен за бързо готвене, трябва да намалите малко степента на загряване едва когато се вижда първият пръстен. Печката трябва да се регулира така, че вторият пръстен да се вижда по време на целия процес на готвене, но да не се надвишава.

Когато индикаторът за готвене продължи да се надига след появата на втория пръстен, се чува съскащ звук и от клапана за готвене излиза контролирано пара. В този случай степента на загряване е твърде висока и трябва да бъде намалена.

### Време за готвене

Времето за готвене се измерва от момента на достигане на избраната степен на готвене (първи или втори пръстен).

### Основни правила:

1. Времето за готвене на степен 2 отговаря приблизително на  $\frac{1}{2}$  до  $\frac{2}{3}$  от нормалното време за готвене при използване на стандартна тенджерата.
2. Времето за готвене на степен 1 е по-дълго с около 50% отколкото на степен 2.
3. Данните за времето за готвене могат да варират, тъй като количеството, формата, размерът и текстурата на хранителните продукти влияят върху времето за готвене.

В края на времето за готвене свалете тенджерата под налягане от котлона, оставете налягането да излезе (виж раздел 6) и едва след това я отворете.

Допълнителна информация за времето за готвене ще намерите в нашата търсачка за времето за готвене на [www.fissler.com](http://www.fissler.com)



Търсачка за времето за готвене + видео упътване

## 6. Освобождение на парата от Vitaquick®



**Никога не отваряйте тенджерата под налягане със сила. Тенджерата може да се отваря само когато индикаторът за готвене е потънал напълно и при задействане на контролния бутон не излиза повече пара.**

**Има 3 метода за освобождение на парата от Вашата тенджера под налягане Fissler.**

Трябва да изберете начина на освобождение на парата в зависимост от приготвяните продукти.

За леко разпенващи се или надигащи се хранителни продукти, като напр. бобови култури, супи или яхнии, или за такива с деликатна обвивка, като напр. небелени картофи, не бива да се използва метод за бързо намаляване на налягането, в противен случай продуктите може да излязат или обвивката да се спуска.

Преди да отворите тенджерата, съблюдавайте указанията по-долу за всичките 3 метода.

### Метод 1: Охлаждане

При този метод използвате остатъчната енергия в тенджерата. Свалете тенджерата от печката малко преди края на времето за готвене и я оставете да се охлади бавно, докато индикаторът за готвене потъне напълно. Този метод е подходящ преди всичко за ястия, изискващи дълго време за готвене, и за пестене на енергия.

### Метод 2: Бързо освобождение на парата посредством контролния бутон (фиг. O)

Леко натискане на контролния бутон (фиг. A-7) по посока на стрелката. Парата излиза под дръжката на капака (фиг. A-6). Задръжте бутоната натиснат, докато индикаторът за готвене потъне напълно и повече не излиза пара. Отпуснете бутоната, когато повече не излиза пара.

### Метод 3: Бързо освобождение на налягането под течаща вода (фиг. Q)

Поставете тенджерата в мивката и пуснете да тече студена вода отстрани на капака (не върху дръжката на капака и клапана за готвене), докато индикаторът за готвене потъне напълно.

### Преди отваряне (метод 1-3)

Леко натискане на контролния бутон (евентуално остатъчното налягане се освобождава). Отпуснете бутоната, когато повече не излиза пара. Разклатете леко тенджерата. Натиснете отново контролния бутон, повторете този процес (разклатете тенджерата и след това натиснете контролния бутон), докато повече не излиза пара. Налягането в тенджерата е освободено (Euromatic е потънал). Отваряне на тенджерата (виж раздел 3).

### Указание:

Докато в тенджерата има налягане, контролният бутон не може се натисне изцяло. Това служи за Ваша безопасност, защото така тенджерата не може да се отвори по невнимание, докато все още е под налягане.

Не се опитвайте да натискате контролния бутон със сила.

## 7. Почистване и грижи

### Почистване

**Почиствайте тенджерата под налягане след всяка употреба.**

- Освободете уплътнителния пръстен от капака и го измийте на ръка.
- Свалете клапана за готвене и го почистете с влажна кърпа.
- Свалете дръжката на капака и я изплакнете под течаща вода.
- Тенджерата, капакът (без уплътнителния пръстен, клапана за готвене и дръжката на капака) и приставките могат да се мият също и в съдомиялната машина.
- Декорираните тенджери под налягане не са подходящи за измиване в съдомиялна машина. За тенджери под налягане с декориран корпус препоръчваме почистване на ръка с мека гъба, за да се запази декорацията.

### Моля, съблюдавайте:

- За измиване използвайте гореща вода със стандартен препарат за съдове и гъба или мека четка. Избягвайте островърхи, груби или остри предмети. При по-силно замърсяване на вътрешната страна и основата можете да използвате също и грубата страна на гъбата.

- Не допускайте засъхване на хранителни остатъци и не съхранявайте продължително време ястия в тенджерата, тъй като те могат да предизвикат образуване на петна и промени по повърхността от благородна стомана.
- За запазване на повърхността използвайте препарат за поддръжка на благородна стомана. Той е много подходящ за премахване на бели петна, дъгообразен оттенък или отлагания.
- За почистване в съдомиялна машина използвайте само стандартни домакински продукти в дозировка, препоръчана от производителя, не използвайте индустриални или силно концентрирани препарати.

### Монтиране на клапана за готвене и дръжката на капака

#### Клапан за готвене (фиг. А-4)

**Сваляне** (виж фиг. R): Освободете закрепващия винт (фиг. А-24), като го развиете обратно на часовниковата стрелка (може да се развие без инструменти, с помощта на монета). Свалете клапана за готвене.

**Монтиране** (виж фиг. S): Поставете клапана за готвене (1) отгоре в капака в определената позиция (центриран върху болта), завийте закрепващия винт (2) по посока на часовниковата стрелка отдолу и го затегнете здраво.

#### Дръжка на капака (фиг. А-9)

**Сваляне** (фиг. T): Развийте закрепващия винт (фиг. А-22) от вътрешната страна на капака обратно на часовниковата стрелка. Свалете капака.

**Монтиране** (фиг. U):

Хванете дръжката на капака и поставете капака в определената позиция (1). Завийте закрепващия винт по посока на часовниковата стрелка и го затегнете здраво (2).

### Съхранение

Съхранявайте уплътнителния пръстен на тъмно (защитено от слънчева светлина и ултравиолетови лъчи), сухо и чисто място. За да се предпази уплътнителният пръстен и да не се смачка, след почистване поставете капака върху тенджерата с вътрешната страна нагоре.

## 8. Поддръжка и резервни части



Подменяйте редовно износващите се части, като уплътнителен

пръстен и други гумени части, с оригинални резервни части Fissler, т.е. след максимум 400 процеса на готвене или най-късно след 2 години. Части, които имат видими повреди (напр. втвърдяване, пукнатини, обезцветяване, прегряване или деформация) или които не прилягат правилно, трябва да се подменят незабавно. При несъблюдаване на това изискване се нарушават функцията и безопасността на Вашата тенджера под налягане. За Ваша собствена безопасност затягайте незабавно всички разхлабени винтове на уреда. Подменяйте незабавно също и напуканите или повредени пластмасови дръжки с оригинални резервни части Fissler.

Можете да намерите номера на артикула за резервни части и аксесоари на стр. 5 & 6

Моля, за други ремонти или въпроси относно резервни части се обръщайте към сервиза за обслужване на клиенти на Fissler. (виж раздел 9). Списък на търговците, както и повече информация ще намерите на [www.fissler.com](http://www.fissler.com)

### Указания за смяна на части

**Уплътнителен пръстен (фиг. А-23):** виж раздел 4.

**Ролкова мембрана (фиг. А-17, фиг. V):** Развийте клапана за готвене от капака (виж раздел 7), извадете старата ролкова мембрана, поставете новата ролкова мембрана от вътрешната страна в отвора на капака. Проверете прилягането чрез завъртане и монтирайте клапана за готвене (виж раздел 8).

**Клапан за готвене (фиг. А-4, фиг. W):** виж раздел 7.

**Уплътнение на гнездото на клапана (фиг. А-19, фиг. X):** Развийте клапана за готвене от капака (виж раздел 7). Отстранете уплътнението и поставете ново уплътнение (виж раздел 7). Уверете се, че уплътнението е чисто и разположено наравно от двете страни на капака.

**О-пръстен за Euromatic (фиг. А-21, фиг. I):** Монтирането/демонтирането се извършва от вътрешната страна на капака. Уплътнението трябва да лежи изцяло в предвидения прорез.

**Euromatic (фиг. А-21):** Първо отстранете дръжката на капака, като развиете винта от вътрешната страна на капака, отстранете О-пръстена, извадете Euromatic от капака и поставете новия Euromatic без О-пръстена през капака, така че сферата да приляга върху вътрешната страна на капака. Монтиране на О-пръстена (виж по-горе).

## 9. Гаранция и сервиз

Всяка тенджера под налягане на Fissler е изработена прецизно от висококачествени материали в Германия. До завършителната фаза качеството на нашите продукти се тества неколкосткратно и накрая подлежи на строга окончателна проверка.

В допълнение към гаранцията имате законови гаранционни права, които не се ограничават от нея.

### Гаранция на производителя

Ние поемаме гаранция за всички наши тенджери под налягане от датата на покупката, независимо от държавата, в която сте закупили този продукт на Fissler.

Ние гарантираме, че тези продукти на Fissler нямат материални или технологични дефекти.

Ако имате рекламации, моля, върнете целия уред заедно с касовата бележка на Вашия търговец или изпратете продукта добре опакован в сервиза за обслужване на клиенти на Fissler (виж адреса по-долу).

При гаранционно събитие Fissler или ще поправи, или ще замени продукта по своя преценка и за своя сметка.

Претенции, произтичащи от тази гаранция, съществуват само ако

- продуктът няма повреди или признаци на износване, които могат да се дължат на неправилна употреба, неправилен ремонт или неправилно химическо или физическо въздействие върху повърхността на продукта.
- са използвани само оригинални резервни части/аксесоари от производителя.

### Изключения от гаранцията

За тенджерите под налягане от серията Vitaquick® износващите се части се изключват от гаранцията.

Например:

- уплътнителен пръстен (фиг. Y-1)
- O-пръстен за клапана за готвене (фиг. Y-6)
- уплътнение на гнездото на клапана (фиг. Y-7)
- ролкова мембрана (фиг. Y-5)
- O-пръстен за Euromatic (фиг. Y-8)
- плоско уплътнение за закрепващия винт за дръжката на капака (фиг. Y-12)

Не се поема гаранция за щети, възникнали поради следните причини:

- неподходяща и неправилна употреба.
- неправилно и небрежно третиране.
- неправилно извършени ремонти.
- монтиране на резервни части и принадлежности, които не отговарят на оригиналното изпълнение.
- химическо или физическо въздействие върху повърхностите на продукта.
- обезцветяване на дръжките поради почистване в съдомиялна машина.
- несъблюдаване на упътването за употреба.

### Адрес на сервиза за обслужване на клиенти

Fissler GmbH  
Kundenservice  
Harald-Fissler-Str. 10  
55768 Hoppstädten-Weiersbach  
Тел: +49 6781 - 403 100

Повече информация ще намерите на [www.fissler.com](http://www.fissler.com)

## 10. Отстраняване като отпадък

Дайте своя принос за опазването на околната среда. Картонената кутия можете да изхвърлите със старата хартия. Тъй като уредът съдържа много материали за оползотворяване или рециклиране, следва да го предадете в събирателен пункт във Вашия град или община (депо за рециклиране).

## 11. Въпроси и отговори



Изключете печката, уверете се, че налягането във Вашата тенджера е освободено (виж раздел 6) и я оставете да се охлади, преди да се опитате да отстраните причината за грешката.

Грешка	Възможна причина	Решение
При запарване излиза по-дълго от обикновеното пара под дръжката на капака (на Euromatic).	Тенджерата не е заключена правилно (индикатор на червено).	Заключете правилно тенджерата (индикатор на зелено).
	Степента на загреване е ниска.	Настройте максималната мощност на източника на топлина.
	Размерът на котлона не съответства на диаметъра на основата на тенджерата под налягане.	Поставете тенджерата под налягане върху подходящ котлон. (виж раздел 4).
	Дръжката на капака е разхлабена.	Затегнете закрепващия винт на дръжката на капака.
	Fissler Euromatic или O-пръстенът са замърсени или повредени.	Почистете частите или ги подменете. (виж раздели 4, 7, 8).
При запарване не излиза пара.	Твърде малко течност в тенджерата.	Добавете минимално количество течност (200-300 ml). (виж раздел 4).
	Степента на загреване е ниска.	Настройте максималната мощност на източника на топлина.

Грешка	Възможна причина	Решение
От ръба на капака излизат пара и / или капки вода, преди индикаторът за готвене да започне да се покачва.	Уплътнителният пръстен не е поставен правилно, той е замърсен или повреден.	Поставете уплътнителния пръстен правилно, при необходимост го почистете или подменете (виж раздели 4, 8).
	Индикаторът за готвене не се покачва.	Тенджерата не е заключена правилно (индикатор на червено). От дръжката на капака / ръба на капака излиза пара.
	Твърде малко течност в тенджерата.	Добавете минимално количество течност (200-300 ml). (виж раздел 4).
	Клапанът за готвене не е завинтен правилно и здраво.	Поставете клапана за готвене правилно и го завийте (виж раздел 7).
	O-пръстенът, уплътнението на гнездото на клапана или ролковата мембрана липсват, имат дефект или са монтирани неправилно.	Подменете съответното уплътнение или го монтирайте правилно (виж раздел 8).



Грешка	Възможна причина	Решение
От клапана за готвене излиза пара.	Температурата е твърде висока. (Индикаторът за готвене се е издигнал по-нагоре от втория пръстен).	Намалете степента на загряване. Настройте маркировката до желаната степен на готвене (виж раздел 4).
	Клапанът за готвене, O-пръстенът, уплътнението на гнездото на клапана или ролковата мембрана липсват, имат дефект или са монтирани неправилно.	Подменете съответното уплътнение или го монтирайте правилно (виж раздели 4, 8). Поставете клапана за готвене правилно и затегнете закрепващия винт (виж раздел 7).
Под дръжката на капака (на Euromatic) излиза пара, въпреки че индикаторът за готвене се е покачил.	Дръжката на капака е разхлабена.	Затегнете закрепващия винт на дръжката на капака.
	Плоското уплътнение за закрепване на дръжката на капака или O-пръстенът за Euromatic липсват, имат дефект или са неправилно монтирани.	Подменете съответното уплътнение или го монтирайте правилно (виж раздели 4, 8).
	Излиза голямо количество пара, вероятно клапанът за готвене е повреден или замърсен (Euromatic се задейства като предпазно устройство).	Свалете клапана за готвене и го почистете или подменете (виж раздели 7, 8).

Грешка	Възможна причина	Решение
Дръжката на капака или ръкохватките са разхлабени.	Закрепващият винт не е затегнат.	Затегнете закрепващите винтове.
От ръба на капака излиза силна пара, въпреки че индикаторът за готвене се е покачил.	Уплътнителният пръстен е дефектен.	Подменете уплътнителния пръстен. (виж раздел 8).
	Уплътнителният пръстен се е задействал като предпазно устройство. Вероятно клапанът за готвене и Euromatic са замърсени или повредени.	Изпратете уреда за проверка в сервиза за обслужване на клиенти на Fissler.
От капачката, дръжката на капака или контролният бутон излиза пара.	Уплътнението е дефектно.	Подменете дръжката на капака/ изпратете уреда за проверка в сервиза за обслужване на клиенти на Fissler.
Тенджерата се заключва трудно или контролният бутон не изскача при заключване.	Дръжката на капака / ръкохватката / дръжката на тенджерата не са монтирани правилно.	Проверете закрепването на дръжките и ги затегнете.
	Дръжката на капака е дефектна.	Подменете дръжката на капака.
	Уплътнителният пръстен не е поставен правилно.	Поставете уплътнителния пръстен правилно (виж раздел 4).

Грешка	Възможна причина	Решение
Тенджерата не може да се отвори.	Все още има налягане в тенджерата.	Изпуснете налягането в тенджерата (виж раздел 6).
	Euromatic е блокирал.	Освободете контролния бутон. Натиснете дръжката на капака леко наляво.

## نشكركم على ثقتكم بنا وتهانينا القلبية على اقتنائكم طنجرة الضغط Vitaquick

### فهرس المحتويات

1. الإجراءات الاحتياطية الهمة وإرشادات الأمان	422
دليل الاستخدام والمراقبة	422
الأمان والصيانة	422
استخدامات طنجرة الضغط	422
تشغيل طنجرة الضغط	423
2. الاستخدام المطابق للتعليمات	423
3. قبل الاستخدام لأول مرة	423
فتح الطنجرة	423
إغلاق الطنجرة	423
مؤشر الإغلاق	424
التنظيف	424
4. إرشادات الاستخدام	424
تجهيزات الأمان	424
كميات اللء	424
الملاءمة للموقد	425
نصائح لتوفير الطاقة	426
5. الطهي باستخدام طنجرة الضغط Vitaquick®	426
الإعداد	426
اختيار درجة الطهي	426
الغليان وتفريغ الهواء	426
مؤشر بيان النضج	426
فترات الطهي	427
6. تفريغ البخار من طنجرة الضغط Vitaquick®	427
7. التنظيف والعناية	428
التنظيف	428
تركيب وحدة صمام الطهي ومقبض الغطاء	429
الحفظ	429
8. الصيانة وقطع الغيار	429
إرشادات حول استبدال الأجزاء	430
9. الضمان والخدمة	430
ضمان الشركة المنتجة	431
استثناءات الضمان	431
عنوان قسم خدمة العملاء	431
10. التخلص من المواد	431
11. أسئلة وأجوبة	431



## ١. الإجراءات الاحتياطية المهمة وإرشادات الأمان

### دليل الاستخدام والمراقبة

- يُرجى قراءة دليل الاستخدام وجميع التعليمات بعناية.
- يُراعى عدم استخدام طنجرة الضغط أبدًا بالقرب من الأطفال ولا تتركه أبدًا دون مراقبة أثناء الاستخدام.
- يُراعى الاحتفاظ بهذا الدليل طوال فترة اقتناء المنتج. إذا فقدتم دليل الاستخدام ذات مرة، فيمكنكم تنزيله من خلال موقعنا على الإنترنت [www.fissler.com](http://www.fissler.com).
- لا تتركوا طنجرة الضغط لأي شخص لم يقرأ دليل الاستخدام مسبقًا وعند تسليمه لأي شخص آخر لابد من إعطائه أيضًا دليل الاستخدام أيضًا.

### الأمان والصيانة

- يُرجى عدم فتح طنجرة الضغط أبدًا بعنف. قبل الفتح يُراعى التأكد من زوال الضغط الداخلي تمامًا. يمكن الاطلاع على المعلومات ذات الصلة في الفصل ٦.
- لا يجوز تسخين طنجرة الضغط أبدًا دون وضع سوائل، نظرًا لأنه قد تحدث بعض الأضرار بالجهاز أو بالصمامات أو بتجهيزات الأمان أو بموضع الطهي والوقود نتيجة للتسخين المفرط، أو قد ينصهر الألومنيوم في قاع الطنجرة ويصبح سائلًا. في حالة حدوث ذلك، يجب إطفاء الوقود وعدم تحريك الطنجرة حتى تبرد تمامًا. كما يجب تهوية المكان. في حالة تعرض طنجرة الضغط للتسخين المفرط يُحظر مواصلة استخدامها حيث لم تعد وظائف تجهيزات الأمان مضمونة. في هذه الحالة يُرجى الاتصال بقسم خدمة عملاء Fissler.
- لا تملأ أبدًا طنجرة الضغط بأكثر من ثلثي سعتها الاسمية. في حالة إعداد أطعمة مثل الأرز أو الخضروات المجففة التي تتمدد أو تُشكل رغوة أثناء الطهي، يُراعى ملء طنجرة الضغط بحد أقصى حتى نصف سعتها الاسمية، تُراجع العلامة.
- عند طهي اللحم في طنجرة الضغط، ينشأ ضغط مفرط داخل اللحم. ولهذا السبب، بعد فتح طنجرة الضغط، يُرجى الانتظار قليلاً قبل وخز اللحم أو تحريكه، لتجنب التعرض لحروق.
- يُراعى هزّ طنجرة الضغط قبل فتحها لتجنّب اندفاع الفقاعات الساخنة، خصوصًا عند طهي الأطعمة المهروسة. لا يجوز تحضير التفاح البيوريه والكمبوت في طنجرة الضغط، نظرًا لتكوّن كمية كبيرة من فقاعات البخار التي قد تفور عند فتح الطنجرة بل وقد تؤدي أيضًا إلى الإصابة بحروق.
- لا تُستخدم طنجرة الضغط لقلي الطعام بالزيت تحت الضغط. يجب قلي الطعام في طنجرة الضغط دائمًا دون وضع الغطاء، على أن يتم ملء المادة الدهنية حتى نصف الطنجرة بحد أقصى.
- لا يجوز إجراء أية تعديلات على طنجرة الضغط. الاستثناء الوحيد هو إجراءات الصيانة المذكورة في دليل الاستخدام. لا يجوز تشحيم الصمامات.
- يُراعى عدم استخدام طنجرة الضغط إلا مع مكونات Fissler الأصلية والسليمة تمامًا. كما يجب أيضًا على وجه الخصوص استخدام الطناجر والأغطية من نفس الوديل، وكذلك قطع الغيار الأخرى المخصصة لجهازكم (انظر الفصل ٨).

### استخدامات طنجرة الضغط

- لا يجوز استخدام طنجرة الضغط أبدًا في الفرن. فالقايض والصمامات وتجهيزات الأمان قد تتعرض للتلف بفعل درجات الحرارة العالية وقد يتعذر عليها بالتالي أداء وظيفة السلامة الخاصة بها.
- يُراعى تخصيص طنجرة الضغط فقط للاستخدام المنزلي المطابق للتعليمات. يمكن أن يؤدي الاستخدام غير

السليم إلى نشوء مخاطر.

- في هذه الطنجرة، تُطهى الأطعمة تحت الضغط. وفي حالة الاستخدام الخاطئ لطنجرة الضغط قد تُصاب بحروق. يُرجى مراعاة إغلاق طنجرة الضغط جيدًا قبل البدء في الغليان. يمكن الاطلاع على المعلومات ذات الصلة في الفصل ٣. لا يجوز استخدام طنجرة الضغط مطلقًا مع غطاء غير مغلق بإحكام.
- لا يجوز استخدام طناجر الضغط في التعقيم الطبي، لأن طناجر الضغط ليست مُصممة لتحمل درجة الحرارة اللازمة للتعقيم.

### تشغيل طنجرة الضغط

- يُراعى التأكد قبل كل استخدام أن جميع الصمامات وتجهيزات الأمان سليمة وغير تالفة وتعمل بكفاءة وظيفية وغير متسخة. حيث إنه لا يمكن ضمان طريقة العمل الآمنة إلا من خلال ذلك. يمكن الاطلاع على المعلومات ذات الصلة في الفصل ٤.
- يجب توخي الحرص الشديد عن تحريك طنجرة الضغط عندما تكون ساخنة أو تحت تأثير الضغط. لا يجوز ملامسة الأسطح الساخنة، بل تُستخدم القايض والأزرار فقط. يُراعى ارتداء قفاز حماية عند اللزوم.
- تُستخدم فقط مصادر التسخين المسموح بها في دليل الاستخدام (انظر الفصل ٤).
- يُرجى تنظيم الإمداد بالطاقة بحيث لا يتجاوز مؤشر بيان النضج الحلقة الثانية (انظر الفصل ٤). إذا لم يتم تقليل الإمداد بالطاقة، فسوف يتسرب البخار تلقائيًا وبشكل محكوم عبر الصمام وتفقد الطنجرة السائل الموجود بداخلها. ويتسبب فقدان التام للسوائل في حرق الطعام وقد يؤدي أيضًا إلى حدوث أضرار بالطنجرة والوقود.

### ٢. الاستخدام المطابق للتعليمات

- تُستخدم طناجر الضغط Fissler لطهي الطعام تحت الضغط في المنازل، بالإضافة إلى الاستخدامات المحددة المذكورة في الفصل ٥.
- لا يجوز استخدام طناجر الضغط Fissler إلا بطاقة قصوى للموقد تبلغ ٣٧٠٠ واط.
- يجب مراعاة مستويات الملاء المذكورة في الفصل ٤ لضمان الاستخدام الآمن لطنجرة الضغط.

### ٣. قبل الاستخدام لأول مرة

- يُرجى التعرف على الطنجرة وطريقة استخدامها قبل أول استخدام لها والتأكد من اكتمال التجهيزات الموردَة (انظر الشكل A)، مع العلم أن بعض الأجهزة لا تحتوي على الإناء الداخلي.

### فتح الطنجرة (الشكل C)

- يُرجى الضغط على زر الاستعمال (الشكل V-A) بمقبض الغطاء في اتجاه السهم يُرجى تدوير الغطاء عكس اتجاه حركة عقارب الساعة (إلى اليمين) حتى النهاية. يُرجى فك الغطاء.

### غلق الطنجرة (الشكلان E+D)

- بمساعدة موجّه التركيب، يُركّب الغطاء عن طريق إمالاته قليلًا. يُراعى محاذاة موجّه التركيب بالغطاء (الشكل ١٤-A) مع موجّه التركيب بالطنجرة (الشكل A-١٣). يُراعى خفض الغطاء وتدويره في اتجاه عقارب الساعة حتى النهاية (إلى اليسار، انظر الشكل E). تُغلق الطنجرة بصوت „كليك“ مسموع، ويتحول مؤشر الإغلاق من الأحمر إلى الأخضر.

DE

EN

FR

ES

IT

NL

RU

GR

TR

KO

ZH

JA

PL

CZ

SR

HR

HU

SK

SL

RO

BL

AR

**مؤشر الإغلاق** (الشكل A-٨، الشكل F) أخضر: الطنجرة مغلقة بصورة صحيحة وجاهزة للاستخدام. أحمر: الطنجرة غير مغلقة بصورة صحيحة.

### التنظيف

قبل الاستخدام لأول مرة يُراعى غسل وعاء الطنجرة والغطاء وحلقة منع التسرب يدويًا. وبهذه الطريقة يُزال أي غبار تلميع وشوائب بسيطة. توصية: نوصي باستخدام منتج للعناية بالاستانلس ستيل للوعاء والغطاء. وهذا يجعل الاستانلس ستيل أكثر مقاومة لتأثير الأملاح والأطعمة الحمضية. يجب دائمًا غسل بقايا منتج العناية كليًا. يُكرر استخدام منتج العناية حسب الحاجة أو عند ملاحظة تغيرات في سطح الاستانلس ستيل.

## ٤. إرشادات الاستخدام

### تجهيزات الأمان

برجاء التأكد قبل كل استخدام من الكفاءة الوظيفية لتجهيزات الأمان المذكورة أدناه وعدم تغييرها على الإطلاق. برجاء التأكد من تركيب وثبات وحدة صمام الطهي ومقبض الغطاء بصورة صحيحة قبل بدء الطهي. يمكن الاطلاع على الإرشادات ذات الصلة في الفصل ٧.

### وحدة صمام الطهي (الشكل A-٤، الشكل G)

اخلع وحدة صمام الطهي من الغطاء، واستخدم ضغط الإصبع لمعرفة ما إذا كان مؤشر بيان النضج (١) وجسم الصمام (٢) يتحركان بحرية ويرتدان للخلف.

### صمام Euromatic (الشكل A-٢١)

تأكد من نظافة صمام Euromatic وإمكانية تحركه بحرية بالغطاء (الشكل H). كما يجب وضع مانع التسرب المستدير بالكامل في الشق المُصمم له خصيصًا (انظر الشكل I). تأكد من خلال الضغط بالإصبع من عدم التصاق الكرة في صمام Euromatic وتحركها بحرية وإمكانية ارتدادها (الشكل J).

### حلقة منع التسرب (الشكل A-٢٣) و خطافات الأمان (الشكل A-٢٠، الشكل K)

يُراعى التأكد من نظافة حلقة منع التسرب وحافة الغطاء وسلامة حلقة منع التسرب وتحرك خطافات الأمان (١) بحرية.

يُرجى تركيب حلقة منع التسرب بحيث تصبح مسطحة تمامًا أسفل قطاعات الحافة (٢) المنحنية نحو الداخل والتي يوضع عليها الجزء الداخلي من الغطاء. يجب وضع حلقة منع التسرب أمام خطاف الأمان، أي يجب إبعادها عن حافة الغطاء.

### كميات اللء (الشكل L)

 يُراعى طهي الطعام دائمًا مع وجود كمية كافية من السائل مع الانتباه إلى عدم تبخر السائل الموجود في طنجرة الضغط بالكامل. برجاء الانتباه إلى البيانات التالية الخاصة بكميات اللء عند الطهي السريع. من أجل القيام بعملية المعالجة بسهولة، يوجد مقياس مُدرّج داخل الطنجرة.

### علامة الحد الأدنى

وفقاً لقطر الطنجرة يلزم وضع كمية من السائل بحد أدنى ٢٠٠-٣٠٠ مل من أجل توليد البخار، بغض النظر عما إذا كنت تطهي باستخدام إناء داخلي أو بدونه. لا تستخدم طنجرة الضغط أبدًا دون استخدام هذا الحد الأدنى من كمية السوائل.

قُطر ١٨ سم: ٢٠٠ مل  
قُطر ٢٢ سم: ٢٥٠ مل  
قُطر ٢٦ سم: ٣٠٠ مل

### علامة الحد الأقصى

يُسمح بملء طنجرة الضغط بحد أقصى  $\frac{2}{3}$  سعتها (السعة التي يمكن استخدامها) لضمان أدائها لوظيفتها بأمان.

### علامة $\frac{1}{2}$

في حالة طهي أصناف طعام تُشكّل رغوة أو تتمدد عند الطهي (على سبيل المثال الأرز أو المرق أو الخضراوات المجففة) يجوز فقط ملء طنجرة الضغط حتى منتصف سعتها على الأكثر.

### علامة $\frac{1}{3}$

عند طهي الفول وغيره من البقوليات، يجب ملء طنجرة الضغط بما لا يتجاوز  $\frac{1}{3}$  سعتها، حيث قد ترتفع القشور الرقيقة بسهولة وتسد الصمامات.

### الملاءمة للموقد

طناجر الضغط من Fissler مناسبة لجميع أنواع المواقد. ويشمل ذلك موقد الغاز، وألواح الطهي الصلبة، وموقد السيراميك الزجاجي، والموقد الحثي.



لتجنب حدوث خدوش بالأسطح، يجب دائمًا رفع أواني الطهي عند تحريكها. في حالة عدم مراعاة ذلك، لا تتحمل شركة Fissler أية مسؤولية عن أية أضرار قد تحدث.

**موقد بسطح طهي صلب/بسطح من خزف زجاجي (أشعة/هالوجين):** يجب أن يتطابق لوح الموقد مع قُطر قاعدة الطنجرة أو يكون أصغر منه.

**موقد الغاز:** توضع طنجرة الطهي في المنتصف مع تجنب أي شرارة لهب، حيث قد يؤدي اللهب إلى تلف المقابض البلاستيكية.

**الموقد الحثي:** توضع الطنجرة على منتصف موضع الطهي. يجب أن يتوافق مقياس قاعدة الطنجرة مع حجم موضع الطهي بالموقد أو يكون أكبر منها، وإلا فقد لا يتطابق موضع الطهي بالموقد مع قاعدة الطنجرة. **ملاحظات خاصة للمواقد الحثية:** برجاء الالتزام بتعليمات الاستخدام الصادرة عن الشركة المنتجة للموقد. قد ينتج عن الاستخدام صوت طنين ناجم عن عوامل تقنية ولا يشير إلى وجود عطل في الموقد أو الأواني.

دون أن يتم تجاوزها.

### نصائح لتوفير الطاقة

- عند الطهي يجب ضبط الموقد بحيث لا يتخطى مؤشر بيان النضج علامة درجة الطهي المختارة ولا يبدأ صمام طنجرة الطهي في إخراج البخار.
- استخدام موضع طهي ذي المقاس المناسب (انظر البيانات المذكورة أعلاه).
- يُراعى اختيار حجم أدوات الطهي وفقاً لكمية الطعام التي يتم طهيها.
- يُراعى الاستفادة من الحرارة المخزنة بالقاعدة: من خلال إطفاء الموقد قبل انتهاء فترة الطهي بفترة وجيزة.

### ٥. الطهي باستخدام طنجرة الضغط® Vitaquick

يمكن في طنجرة الضغط تحضير وصفات متنوعة من جميع الأنواع: يمكنك القلي، والسلق، والطهي بالبخار أو القلي في الطنجرة وهي مفتوحة. بفضل استخدام إناء داخلي إضافي، يمكن أيضاً طهي الطعام بالبخار والعصر والطهي على عدة طبقات. يمكن استخدام طنجرة الضغط كطنجرة طهي عادية بالاستعانة بغطاء تقليدي. يمكن في طنجرة الضغط طهي الأطعمة المختلفة، بدءاً من اللحوم والخضروات والبقوليات إلى الأسماك والحبوب، بطريقة سريعة تحافظ على العناصر الغذائية. يمكن الحصول على المعلومات وفترات الطهي وأفكار الوصفات من خلال الموقع [www.fissler.com](http://www.fissler.com)

### الإعداد

توضع المكونات المطلوب طهيها داخل طنجرة الضغط. يُرجى الالتزام بكميات الملء المحددة والحد الأدنى من كمية السوائل (انظر الفصل ٤). يوضع الغطاء فوق الطنجرة وتُغلق. يظهر مؤشر الإغلاق (الشكل ٨-٨) باللون الأخضر (انظر الفصل ٣).

### اختبار درجة الطهي (الشكل N)

عند استخدام طنجرة الضغط® Vitaquick يمكنك اختيار درجتين للطهي:  
**درجة الطهي ١ (أول حلقة):** درجة الطهي المعتدلة، حوالي ١٠٩°م، ضغط التشغيل ٤٠ كيلو باسكال للأطعمة الحساسة كالأسماك والخضروات الطرية.  
**درجة الطهي ٢ (ثاني حلقة):** درجة الطهي السريعة، حوالي ١١٧°م، ضغط التشغيل ٨٠ كيلو باسكال لجميع الأطعمة الأخرى مثل أطباق اللحوم أو أطباق اليخنة.

### الغليان وتفريغ الهواء

يُرجى تسخين طنجرة الضغط المغلقة بإحكام على أعلى مستوى للطاقة (ليس على وظيفة الرفع السريع). فيخرج البخار من أسفل مقبض الغطاء (الشكل ٦-٨). قد تستغرق هذه العملية عدة دقائق. بمجرد إغلاق صمام Euromatic وعدم خروج أي بخار، تبدأ عملية توليد الضغط وارتفاع مؤشر بيان النضج (الشكل ٥-٨) ببطء.

### مؤشر بيان النضج (الشكل N)

يبين لك مؤشر بيان النضج من خلال علامتين (حلقتين) الوصول إلى درجة الطهي المعنية.

### الحلقة الأولى: درجة الطهي ١ (درجة طهي معتدلة)

للطهي على درجة الطهي المعتدلة يجب عليك تخفيض مصدر الإمداد بالطاقة مباشرةً قبل أن تصبح الحلقة الأولى مرئية بوقت قليل. يجب ضبط الموقد بحيث تظل الحلقة الأولى مرئية خلال عملية الطهي بأكملها،

### الحلقة الثانية: درجة الطهي ٢ (درجة طهي سريعة)

للطهي على درجة الطهي السريعة يجب عليك تخفيض مصدر الإمداد بالطاقة قليلاً عندما تصبح الحلقة الأولى مرئية. يجب ضبط الموقد بحيث تظل الحلقة الثانية مرئية خلال عملية الطهي بأكملها، دون أن يتم تجاوزها.

إذا واصل مؤشر بيان النضج الارتفاع بعد ظهور الحلقة الثانية، يتم سماع صوت أزيز ويخرج بخار من صمام طنجرة الطهي تلقائياً وبشكل محكوم. في هذه الحالة يكون الإمداد بالسخونة أعلى من اللازم ويجب تخفيضه.

### فترات الطهي

تُقاس فترة الطهي بدءاً من الوصول لدرجة الطهي المختارة (الحلقة الأولى أو الثانية).

### القواعد الأساسية:

١. تُعادل فترة الطهي على الدرجة ٢ تقريباً ½ إلى ⅓ فترة الطهي العادية في حالة استخدام طنجرة عادية.
  ٢. فترة الطهي في الدرجة ١ أطول من الدرجة ٢ بحوالي ٥٠٪.
  ٣. قد تختلف بيانات فترة الطهي، نظراً لأن كمية الطعام وشكله وحجمه وطبيعته تؤثر على فترة الطهي.
- بعد انتهاء فترات الطهي، تُرفع طنجرة الضغط من على موضع الطهي وتُفرغ من الضغط (انظر الفصل ٦) ولا تُفتح إلا بعد ذلك.

لزيد من المعلومات حول فترات الطهي، يُرجى الرجوع إلى دليل فترات الطهي الخاص بنا على [www.fissler.com](http://www.fissler.com)



دليل فترات الطهي + فيديو إرشادي

### ٦. تفريغ البخار من طنجرة الضغط® Vitaquick

لا تفتح أبداً طنجرة الضغط عنوة. لا يجوز فتح الطنجرة إلا عندما ينخفض مؤشر بيان النضج تماماً وعند توقف البخار عن الخروج أثناء الضغط على زر الاستعمال.



ثمة ٣ طرق يمكن الاستعانة بها من أجل تفريغ طنجرة Fissler من الضغط.

يتعين اختيار طريقة تفريغ الضغط وفقاً لنوع الطعام. بالنسبة للأطعمة التي تُشكّل رغوة بسيطة أو تتصاعد قليلاً عند الطهي، مثل البقوليات أو الحساء أو اليخنة



أو الطعام ذي القشرة الرقيقة مثل البطاطس المطهية بقشرتها، ينبغي عدم اختيار أي طريقة تقلل الضغط سريعًا، وإلا فقد يخرج الطعام من الطنجرة أو تنفجر قشرة الأطعمة.  
قبل فتح الطنجرة، يُرجى قراءة الإرشادات التالية بخصوص الطرق الثلاث.

### الطريقة ١: ترك الطنجرة لتبرد

بهذه الطريقة تستفيد من الحرارة المتبقية في الطنجرة. تُرفع الطنجرة من على النار قبيل انتهاء فترة الطهي ثم تُترك لتبرد ببطء حتى ينخفض مؤشر بيان النضج تمامًا. تُعد هذه الطريقة مناسبة للأطعمة التي تحتاج إلى فترة طهي طويلة على وجه الخصوص ولتوفير الطاقة.

### الطريقة ٢: التبخير السريع باستخدام زر الاستعمال (الشكل O)

الضغط الخفيف على زر الاستعمال (الشكل A-٧) في اتجاه السهم. فيخرج البخار من أسفل مقبض الغطاء (الشكل A-٦). يُراعى الاستمرار في الضغط على الزر حتى ينخفض مؤشر بيان النضج تمامًا ويتوقف البخار عن الخروج. يُترك الزر بمجرد توقف خروج البخار.

### الطريقة ٣: التفريغ السريع للبخار تحت الماء المتدفق (الشكل Q)

توضع الطنجرة في الحوض ويُترك الماء البارد ينساب بصورة جانبية على الغطاء (وليس على مقبض الغطاء ووحدة صمام الطهي)، حتى ينخفض مؤشر بيان النضج تمامًا.

### قبل الفتح (الطرق ١-٣)

الضغط الخفيف على زر الاستعمال (يتم تفريغ أي ضغط متبقي داخل الطنجرة). يُترك الزر بمجرد توقف خروج البخار. هُزّ الطنجرة قليلاً. اضغط على الزر مرة أخرى، وكرر هذه العملية (هُزّ الطنجرة ثم الضغط على الزر) حتى يتوقف خروج البخار تمامًا. الطنجرة خالية من الضغط (صمام Euromatic منخفض).  
فتح الطنجرة (انظر الفصل ٣).

### ملاحظة:

طالما أنه هناك ضغط في الطنجرة، لا يمكن الضغط على زر الاستعمال بالكامل. وذلك من أجل سلامتكم لأنه لا يمكن فتح الطنجرة سهوًا عندما يكون بداخلها ضغط.  
يُراعى عدم الضغط على زر الاستعمال بقوة.

## ٧. التنظيف والعناية

### التنظيف

يُراعى تنظيف طنجرة الضغط بعد كل استخدام.

- يُرجى فك حلقة منع التسرب من الغطاء وغسلها يدويًا.
- تُنزع وحدة صمام الطهي وتُمسح بقطعة قماش رطبة.
- يُرجى فك غطاء القبض وشطفه تحت ماء جارٍ.
- يمكن أيضًا تنظيف الطنجرة والغطاء (دون حلقة منع التسرب ووحدة صمام الطهي ومقبض الغطاء) والإناء الداخلي في جلاية الأطباق.
- طناجر الضغط المزخرفة غير مناسبة لجلاية الأطباق. بالنسبة لطناجر الضغط ذات الجسم المزخرف، نوصي بتنظيفها يدويًا بإسفنج ناعمة للحفاظ على الزخرفة.

## يُرجى الانتباه إلى ما يلي:

- للتنظيف يجب استخدام الماء الساخن مع سائل الغسيل العادي والإسفنج الخاصة بالطناجر أو فرشاة ناعمة. يجب تجنب استخدام الأشياء المدببة أو الأشياء الخشنة أو الحادة. بالنسبة للجزء الداخلي من الطنجرة وقاعدتها، يمكن استخدام الجانب الخشن من الإسفنج في حالة وجود اتساخات شديدة.
- يُراعى عدم ترك بقايا الطعام حتى تجف وعدم الاحتفاظ بالطعام لفترة طويلة في الطنجرة نظرًا لأن ذلك قد يتسبب في ظهور بعض البقع بالاستانلس ستيل وبعض التغيرات في السطح.
- للحفاظ على الأسطح الاستانلس ستيل، يجب استخدام سائل للعناية بالاستانلس ستيل بصفة منتظمة. فهذا أفضل شيء للقضاء على اللون الأبيض أو ألوان قوس قزح أو الطبقات المتكونة بالطنجرة.
- عند التنظيف في جلاية الأطباق، يُراعى الاقتصار على استخدام المنتجات المنزلية المتداولة بالجرعات التي توصي بها الشركة المنتجة، وعدم استخدام أية مواد تنظيف صناعية أو منظفات عالية التركيز.

## تركيب وحدة صمام الطهي ومقبض الغطاء

### وحدة صمام الطهي (الشكل A-٤)

**الفك** (انظر الشكل R): يمكن فك برغي التثبيت (الشكل A-٢٤) بالتدوير عكس اتجاه حركة عقارب الساعة (باستخدام عملة معدنية دون الحاجة إلى أدوات). يُرجى فك وحدة صمام الطهي.

**التركيب** (انظر الشكل S): يُرجى تركيب وحدة صمام الطهي (١) في الوضع الموضح من أعلى الغطاء (في المنتصف على الساق)، ثم ربط برغي التثبيت (٢) من أسفل في اتجاه حركة عقارب الساعة وربطه بإحكام.

### مقبض الغطاء (الشكل A-٩)

**الفك** (الشكل T): قم بتدوير برغي التثبيت (الشكل A-٢٢) بالجزء الداخلي من الغطاء عكس اتجاه حركة عقارب الساعة. يُرجى فك مقبض الغطاء.

### التركيب (الشكل U):

يُمسك مقبض الغطاء باليدين ويوضع الغطاء في الوضع الموضح (١). يُربط برغي التثبيت بإحكام في اتجاه حركة عقارب الساعة (٢).

### الحفظ

تُحفظ حلقة منع التسرب بعيدًا عن الضوء (أي تكون محمية من ضوء الشمس والأشعة فوق البنفسجية) في مكان جاف ونظيف. من أجل الحفاظ على حلقة منع التسرب وحمايتها من الخدوش يوضع الغطاء بعد تنظيفه على الطنجرة بينما الجهة الداخلية لأعلى.

## ٨. الصيانة وقطع الغيار



يُراعى استبدال الأجزاء التالفة مثل حلقة منع التسرب والأجزاء المطاطية الأخرى بقطع غيار Fissler الأصلية بصورة منتظمة بعد حوالي ٤٠٠ عملية طهي أو على أقصى تقدير بعد مرور عامين أو الاستخدام. أما بالنسبة للأجزاء التي تحتوي على عيوب ظاهرة (على سبيل المثال: تصلب أو شقوق أو تغير في الألوان أو سخونة مفرطة أو تشوهات) أو التي لا يتم وضعها بصورة صحيحة، فيجب تغييرها على الفور. عدم مراعاة ذلك قد يؤدي إلى حدوث خلل بوظيفة طنجرة الضغط وأمانها. للحفاظ على سلامتكم، يُراعى إحكام ربط أية براغي بالجهاز غير مُحكمة على الفور. يجب استبدال المقابض البلاستيكية المشققة أو التالفة بقطع غيار Fissler الأصلية.

أرقام الصنف لقطع الغيار والملحقات الإضافية موجودة في صفحة ٥ و ٦ لإصلاحات الأخرى أو للأسئلة المتعلقة بقطع الغيار، يُرجى الاتصال بخدمة عملاء Fissler. (انظر الشكل ٩).  
يمكنكم الحصول على قائمة بالتجار وكذلك المزيد من المعلومات من خلال الموقع [www.fissler.com](http://www.fissler.com)

### إرشادات حول استبدال الأجزاء

**حلقة منع التسرب (الشكل A-٢٣):** انظر الفصل ٤.

**الحاجز المستدير (الشكل A-١٧، الشكل V):** يُرجى فك وحدة صمام الطهي من الغطاء (انظر الفصل ٧)، وفك الحاجز المستدير القديم، وتركيب الحاجز المستدير الجديد من الداخل في ثقب الغطاء. يُراعى التحقق من الاستقرار عن طريق التدوير وتركيب وحدة صمام الطهي (انظر الفصل ٨).

**وحدة صمام الطهي (الشكل A-٤، الشكل W):** انظر الفصل ٧.

**مانع تسرب قاعدة الصمام (الشكل A-١٩، الشكل X):** يُرجى فك وحدة صمام الطهي من الغطاء (انظر الفصل ٧). يُرجى استبدال مانع التسرب وتركيب مانع التسرب الجديد (انظر الفصل ٧). يُراعى التأكد من وضع مانع التسرب على جانبي الغطاء بصورة سليمة وفي وضع مسطح.

**حلقة صمام Euromatic المستديرة (الشكل A-٢١، الشكل I):** تتم عملية التركيب/الفك من ناحية الجزء الداخلي من الغطاء. يجب وضع مانع التسرب بالكامل في الشق المُصمم له خصيصًا.

**صمام Euromatic (الشكل A-٢١):** يُزال أولاً مقبض الغطاء عن طريق فك البرغي الموجود بالجهة الداخلية للغطاء، ثم بإزالة الحلقة المستديرة وإخراج صمام Euromatic من الغطاء وتركيب صمام Euromatic الجديد بدون الحلقة المستديرة من خلال الغطاء بحيث تستقر الكرة على الجهة الداخلية للغطاء. تركيب الحلقة المستديرة (انظر أعلاه).

## ٩. الضمان والخدمة

لقد تم تصنيع كل طنجرة ضغط من Fissler في ألمانيا بعناية ودقة شديدة باستخدام مواد عالية الجودة. وإلى أن يتم الوصول إلى مرحلة تقديم المنتج النهائي، يتم مراقبة جودة منتجاتنا عدة مرات كما تخضع منتجاتنا في النهاية لعملية فحص نهائية صارمة وفعالة.  
بالإضافة إلى الضمان، يحق لكم التمتع بحقوق الضمان القانونية التي لا يفقدها الضمان.

### ضمان الشركة المنتجة

نقدم ضماناً بدءاً من تاريخ الشراء على كافة طناجر الضغط التي نقوم بإنتاجها، بغض النظر عن البلد الذي تم فيه شراء منتج Fissler.

ومن خلال ذلك فإننا نضمن أن منتجات Fissler هذه خالية من عيوب المواد أو التصنيع. وفي حالة وجود أية شكاوى، برجاء إعادة الجهاز بالكامل بالإضافة إلى قسيمة الشراء إلى وكيل الشركة لديكم أو يمكنكم إرسال المنتج مغلفاً بصورة جيدة إلى قسم خدمة عملاء Fissler (لعرفة العنوان، انظر أدناه). في حالة المطالبة بالضمان، ستقوم Fissler بإصلاح المنتج أو استبداله وفقاً لتقديرها الخاص وعلى نفقتها الخاصة.

تنشأ المطالبات استناداً إلى هذا الضمان فقط إذا

- كان لا يظهر على المنتج أية تلفيات أو ظاهراً تآكل تشير إلى وجود إصلاحات غير سليمة أو تأثيرات كيميائية أو فيزيائية غير سليمة على سطح المنتج.
- كان قد تم الاقتصار على استخدام قطع الغيار والملحقات الإضافية الأصلية من الشركة المنتجة.

## استثناءات الضمان

يُستثنى من الضمان الأجزاء المُعرّضة للتآكل بطناجر الضغط من الفئة Vitaquick®. على سبيل المثال:

- حلقة منع التسرب (الشكل ١-٧)
- حلقة مستديرة لصمام الطهي (الشكل ٦-٧)
- مانع تسرب قاعدة الصمام (الشكل ٧-٧)
- الحاجز المستدير (الشكل ٥-٧)
- حلقة صمام Euromatic المستديرة (الشكل ٨-٧)
- مانع التسرب ببرغي تثبيت مقبض الغطاء (الشكل ١٢-٧)

لا يسري الضمان على أية أضرار تنشأ عن الأسباب التالية:

- الاستخدام غير المناسب أو غير المطابق للتعليمات
- التعامل مع المنتج بصورة خاطئة أو بصورة تنطوي على إهمال
- إجراء أعمال صيانة بصورة غير سليمة
- تركيب قطع غيار وملحقات إضافية لا تتوافق مع الموديل الأصلي
- أية تأثيرات كيميائية أو فيزيائية على أسطح المنتج
- التغيرات اللونية بالمقايض بفعل التنظيف في جلاية الأطباق
- عدم اتباع التعليمات الواردة في دليل الاستخدام هذا

## عنوان قسم خدمة العملاء

Fissler GmbH

قسم خدمة العملاء

Harald-Fissler-Str ١٠

Hoppstädten-Weiersbach ٥٥٧٦٨

هاتف: ٤٩٦٠ ٦٧٨١ - ٤٠٣ ١٠٠

يمكنكم الحصول على المزيد من المعلومات من خلال الموقع [www.fissler.com](http://www.fissler.com)

## ١٠. التخلص من المواد

يُرجى المساهمة في حماية البيئة. يمكنكم التخلص من العبوة الكرتونية ضمن الأوراق القديمة. نظرًا لأن الجهاز يحتوي على العديد من المواد القابلة لإعادة الاستخدام أو القابلة لإعادة التدوير، فإنه يجب تسليمه إلى نقطة تجميع في مدينتكم أو بلديتكم (مركز إعادة التدوير) للتخلص منه.

## ١١. أسئلة وأجوبة

يُراعى إطفاء اللوحد والتأكد من زوال الضغط في طنجرة الضغط (انظر الفصل ٦) وتركها حتى تبرد قبل محاولة إزالة سبب الخلل.



الخلل	السبب المحتمل	الحل
عند إنضاج الطعام تخرج كمية من البخار أسفل مقبض الغطاء (عند صمام Euromatic) لفترة أطول من المعتاد.	الطنجرة ليست مغلقة بصورة صحيحة (المؤشر باللون الأحمر).	يُرجى غلق الطنجرة بصورة صحيحة (المؤشر باللون الأخضر).
	مصدر الإمداد بالطاقة منخفض للغاية.	يُرجى ضبط مصدر التسخين على أقصى قدرة له.
	مقاس سطح الطهي بالوقد لا يتوافق مع طنجرة الضغط.	يُرجى وضع طنجرة الضغط على سطح الطهي المناسب. (انظر الفصل ٤).
	مقبض الغطاء غير مربوط بإحكام.	يُرجى ربط برغي تثبيت مقبض الغطاء بإحكام.
	ثمة اتساخات أو تلف في صمام Euromatic من Fissler أو الحلقة المستديرة.	يُرجى تنظيف الأجزاء أو استبدالها. (انظر الفصل ٤ و ٧ و ٨).
عدم خروج أي بخار عند إنضاج الطعام.	السائل داخل الطنجرة أقل من اللازم.	يُرجى إضافة أدنى كمية من السائل (٢٠٠-٣٠٠ مل). (انظر الفصل ٤).
	مصدر الإمداد بالطاقة منخفض للغاية.	يُرجى ضبط مصدر التسخين على أقصى قدرة له.
خروج بخار و / أو قطرات مياه عند حافة الغطاء قبل بدء مؤشر بيان النضج في الصعود.	حلقة منع التسرب غير مركبة بصورة صحيحة، أو متسخة، أو تالفة.	يُرجى تركيب حلقة منع التسرب بشكل صحيح، عند اللزوم تنظيفها أو استبدالها. (انظر الفصل ٤، ٨).
	الطنجرة ليست مغلقة بصورة صحيحة (المؤشر باللون الأحمر).	يُرجى غلق الطنجرة بصورة صحيحة (المؤشر باللون الأخضر).

الخلل	السبب المحتمل	الحل
عدم ارتفاع مؤشر بيان النضج.	خروج البخار عند مقبض الغطاء / حافة الغطاء.	يُرجى الرجوع إلى ما سبق.
	السائل داخل الطنجرة أقل من اللازم.	يُرجى إضافة أدنى كمية من السائل (٢٠٠-٣٠٠ مل). (انظر الفصل ٤).
	وحدة صمام الطهي غير مركبة بصورة صحيحة وغير مربوطة بإحكام.	يُرجى تركيب وحدة صمام الطهي بصورة صحيحة وربطها. (انظر الفصل ٧).
	خلل في الحلقة المستديرة أو مانع تسرب قاعدة الصمام أو الحاجز المستدير أو تركيبهم بشكل خاطئ.	يُرجى استبدال مانع التسرب التالف أو تركيبه بصورة صحيحة. (انظر الفصل ٨).
خروج البخار عند صمام وحدة صمام الطهي.	درجة الحرارة عالية للغاية. (مؤشر بيان النضج واصل الصعود إلى الحلقة الثانية)	يُرجى تخفيض مصدر الإمداد بالطاقة. يُراعى ضبط العلامة على درجة الطهي المرغوبة. (انظر الفصل ٤).
	خلل في وحدة صمام الطهي أو الحلقة المستديرة أو مانع تسرب قاعدة الصمام أو الحاجز المستدير أو تركيبهم بشكل خاطئ.	يُرجى استبدال مانع التسرب التالف أو تركيبه بصورة صحيحة. (انظر الفصل ٤، ٨). يُرجى تركيب وحدة صمام الطهي بصورة صحيحة وربط برغي التثبيت بإحكام (انظر الفصل ٧).

الخلل	السبب المحتمل	الحل
خروج البخار أسفل مقبض الغطاء (عند صمام Euromatic)، على الرغم من صعود مؤشر بيان النضج.	مقبض الغطاء غير مربوط بإحكام.	يُرجى ربط برغي تثبيت مقبض الغطاء بإحكام.
عدم وجود مانع التسرب المسطح لتثبيت مقبض الغطاء أو الحلقة المستديرة بصمام Euromatic أو تلفهما أو تركيبهما بصورة خاطئة.	يُرجى استبدال مانع التسرب التالف أو تركيبه بصورة صحيحة. (انظر الفصل ٤، ٨).	
خروج كمية كبيرة من البخار، ربما يكون هناك تلف أو اتساخ بصمام الطهي (يستجيب صمام Euromatic كتهيزة أمان).	يُرجى فك وحدة صمام الطهي وتنظيفها أو استبدالها. (انظر الفصل ٧، ٨).	
مقبض الغطاء أو المقابض غير مربوطة بإحكام.	برغي التثبيت غير مربوط بإحكام.	يُرجى ربط براغي التثبيت بإحكام.
خروج بخار كثيف عند حافة الغطاء، على الرغم من صعود مؤشر بيان النضج.	حلقة منع التسرب تالفة.	يُرجى استبدال حلقة منع التسرب. (انظر الفصل ٨).
خروج البخار عند الغطاء أو مقبض الغطاء أو عند زر الاستعمال.	تم تشغيل حلقة منع التسرب كتهيزة أمان. ربما هناك اتساخ في صمام الطهي وصمام Euromatic أو تلفهما.	يُرجى فحص الجهاز لدى خدمة عملاء Fissler.
إغلاق الطنجرة بصعوبة أو عدم بروز زر الاستعمال عند إغلاق الطنجرة.	عصر منع التسرب تالف.	يُرجى استبدال مقبض الغطاء/ فحصه لدى خدمة عملاء Fissler.
مقبض الغطاء به خلل.	لم يتم تركيب مقبض الغطاء / مقبض الطنجرة بصورة صحيحة.	يُرجى فحص مدى ثبات المقابض وربطها بإحكام.
حلقة منع التسرب غير مركبة بصورة صحيحة.	مقبض الغطاء به خلل.	يُرجى استبدال مقبض الغطاء.
	حلقة منع التسرب غير مركبة بصورة صحيحة.	يُرجى تركيب حلقة منع التسرب بصورة صحيحة (انظر الفصل ٤).

الخلل	السبب المحتمل	الحل
يتعدّر فتح الطنجرة.	لا يزال هناك ضغط في الطنجرة.	يُرجى تفريغ الضغط من الطنجرة (انظر الفصل ٦).
	تعثر صمام Euromatic.	يُرجى فك زر الاستعمال. يُرجى ضغط مقبض الغطاء إلى اليسار قليلاً.



Fissler GmbH

Harald-Fissler-Straße 1  
D-55743 Idar-Oberstein  
Germany

T: + 49 6781 403 - 0  
F: + 49 6781 403 - 321  
[www.fissler.com](http://www.fissler.com)