

KÄRCHER

makes a difference

AD 2

AD 4 Premium

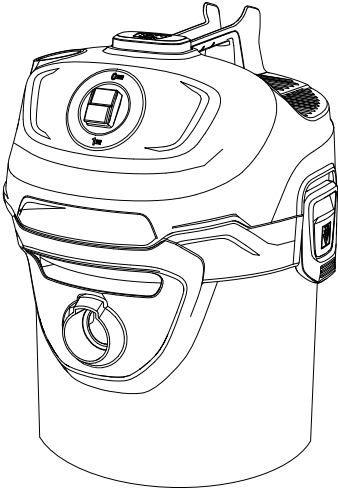

Deutsch	5
English	12
Français	18
Italiano	25
Nederlands	32
Español	39
Português	46
Dansk	53
Norsk	59
Svenska	65
Suomi	71
Ελληνική	77
Türkçe	84
Русский	90
Magyar	98
Čeština	105
Slovenščina	111
Polski	117
Românește	124
Slovenčina	131
Hrvatski	137
Srpski	143
Български	150
Eesti	157
Latviešu	163
Lietuviškai	169
Українська	175
Қазақша	182
العربية	194

Register and win!
www.kärcher.com/register-and-win



EAC



59676190 (05/17)

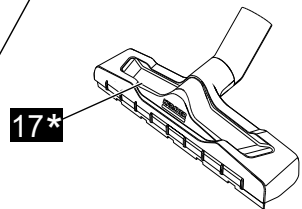
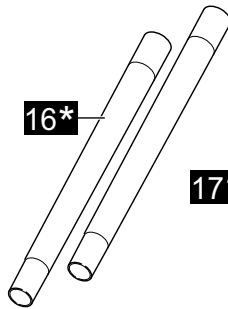
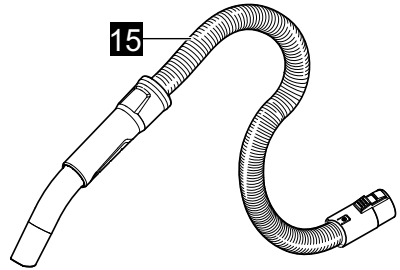
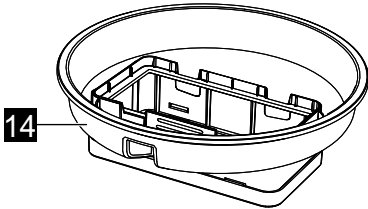
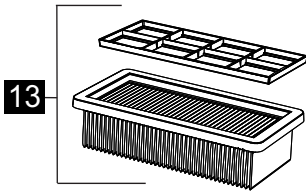
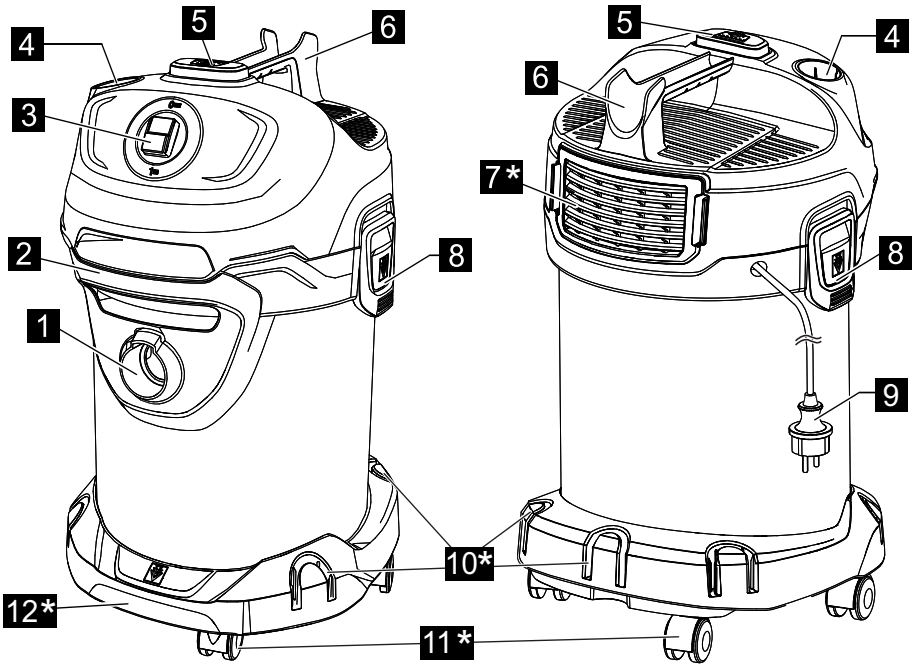

* AD 4 Premium

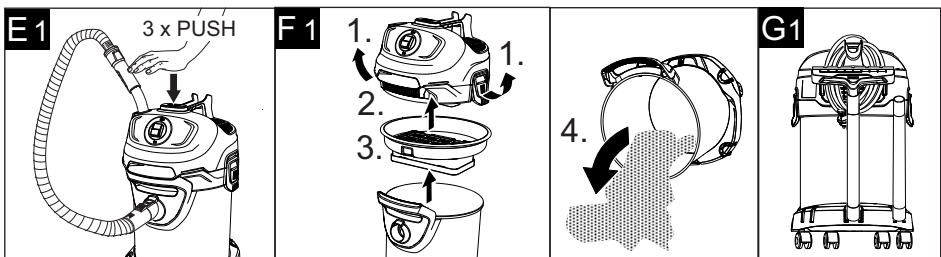
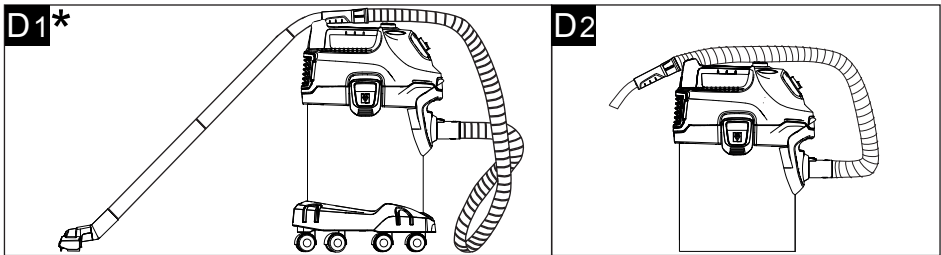
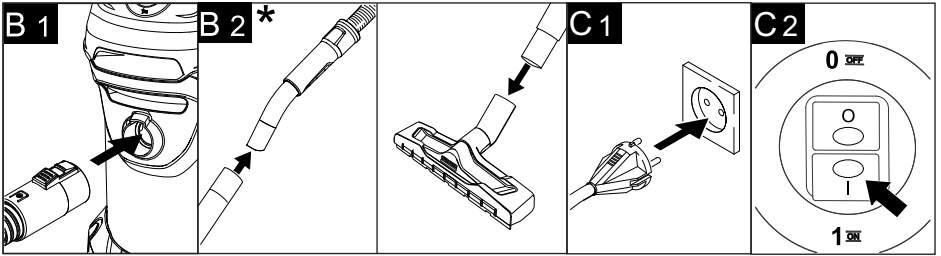
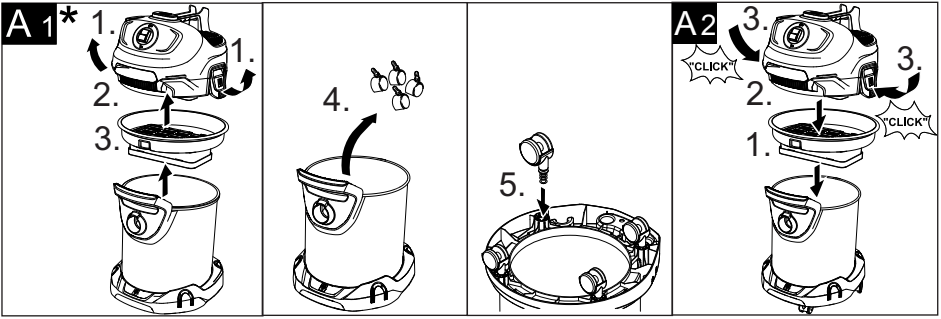

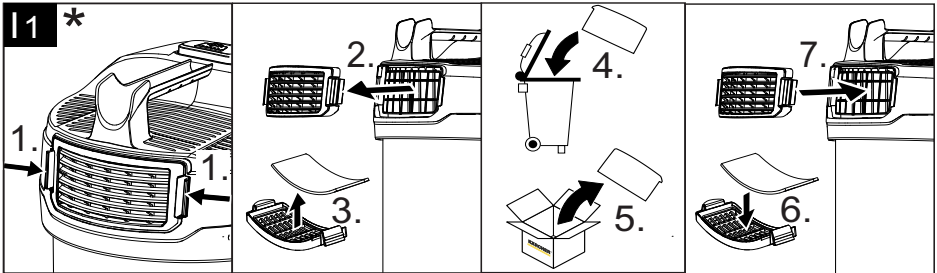
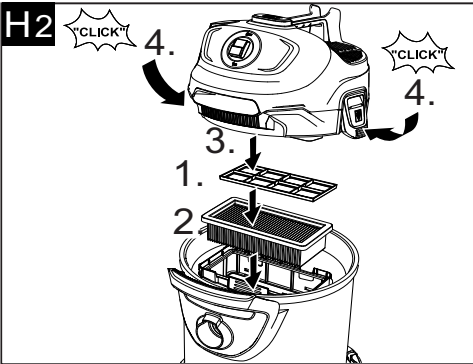
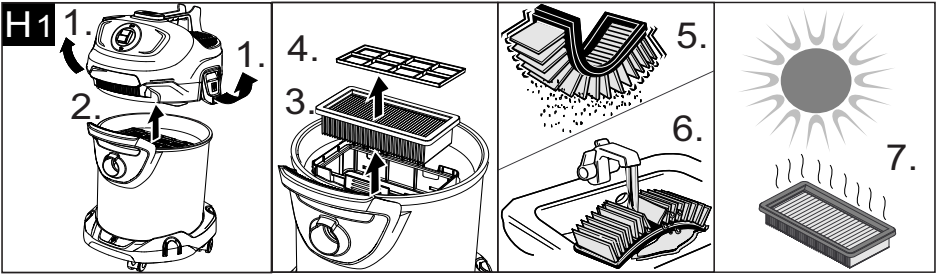

*AD 4 Premium

Inhaltsverzeichnis

Allgemeine Hinweise	DE	5
Sicherheitshinweise	DE	6
Gerätebeschreibung	DE	9
Bedienung	DE	9
Pflege und Wartung	DE	10
Hilfe bei Störungen	DE	10
Technische Daten	DE	11

Allgemeine Hinweise



Lesen Sie vor der ersten Benutzung Ihres Gerätes diese Originalbetriebsanleitung, handeln Sie danach und bewahren Sie diese für späteren Gebrauch oder für Nachbesitzer auf.

Das Gerät wird in 2 unterschiedlichen Ausführungen ausgeliefert.

AD 2

AD 4 Premium mit erweiterten Funktionen und Zubehör.

Bestimmungsgemäße Verwendung

Der Asche- und Trockensauger ist ausschließlich für den privaten Gebrauch im Haushalt und nicht für gewerbliche Zwecke bestimmt.

Das Gerät eignet sich zur Aufnahme:

- kalter Asche von Kaminen, Schornsteinen, Öfen, Aschenbechern und ähnlichen Orten der Ansammlung von Asche.
- Grobschmutz aller Art wie zum Beispiel Sand oder Steinschutt.

AD 4 Premium:

Die mitgelieferte Bodendüse ist nicht für den Gebrauch auf Teppichen geeignet.

Der Hersteller haftet nicht für eventuelle Schäden, die durch nicht bestimmungsgemäßen Gebrauch oder falsche Bedienung verursacht werden.

Umweltschutz



Die Verpackungsmaterialien sind recyclebar. Bitte werfen Sie die Verpackungen nicht in den Hausmüll, sondern führen Sie diese einer Wiederverwertung zu.



Altgeräte enthalten wertvolle recyclingfähige Materialien, die einer Verwertung zugeführt werden sollten. Bitte entsorgen Sie Altgeräte deshalb über geeignete Sammelsysteme.

Elektrische und elektronische Geräte enthalten oft Bestandteile, die bei falschem Umgang oder falscher Entsorgung eine potentielle Gefahr für die menschliche Gesundheit und die Umwelt darstellen können. Für den ordnungsgemäßen Betrieb des Gerätes sind diese Bestandteile jedoch notwendig. Mit diesem Symbol gekennzeichnete Geräte dürfen nicht mit dem Hausmüll entsorgt werden.

Entsorgung von Flachfaltenfilter

Flachfaltenfilter sind aus umweltverträglichen Materialien hergestellt.

Sofern sie keine eingesaugten Substanzen enthalten, die für den Hausmüll verboten sind, können sie über den normalen Hausmüll entsorgt werden.

Hinweise zu Inhaltsstoffen (REACH)

Aktuelle Informationen zu Inhaltsstoffen finden Sie unter:

www.kaercher.de/REACH

Garantie

In jedem Land gelten die von unserer zuständigen Vertriebsgesellschaft herausgegebenen Garantiebedingungen. Etwaige Störungen an Ihrem Gerät beseitigen wir innerhalb der Garantiefrist kostenlos, sofern ein Material- oder Herstellungsfehler die Ursache sein sollte. Im Garantiefall wenden Sie sich bitte mit Kaufbeleg an Ihren Händler oder die nächste autorisierte Kundendienststelle.

Kundendienst

Bei Fragen oder Störungen hilft Ihnen unsere KÄRCHER-Niederlassung gerne weiter.

Zubehör und Ersatzteile

Nur Original-Zubehör und Original-Ersatzteile verwenden, sie bieten die Gewähr für einen sicheren und störungsfreien Betrieb des Gerätes.

Informationen über Zubehör und Ersatzteile finden Sie unter www.kaercher.com.

Symbole auf dem Gerät

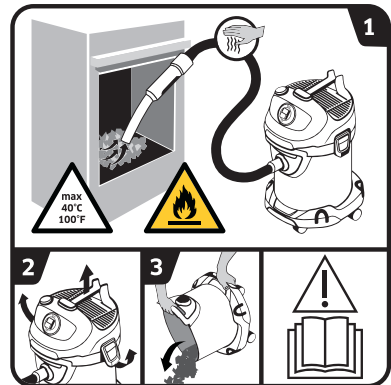

→ Betriebsanleitung lesen.

- 1** **WARNING:** Brandgefahr durch entzündliche Materialien.
Beim Aschesaugen ständig Schläuche und Sauger auf Erwärmung prüfen.
Das Sauggut darf eine Temperatur von 40 °C nicht überschreiten.
Keine feuchte Asche einsaugen.
Keinen Ruß oder brennbare Stoffe einsaugen.
- 2-3** Um die Ansammlung von Materialien zu vermeiden, die eine Brandlast (z. B. Sägespäne) darstellen: Sauger nach und vor dem Aschesaugen im Freien öffnen, entleeren und reinigen.

Sicherheitshinweise

- Die an dem Gerät angebrachten Warn- und Hinweisschilder geben wichtige Hinweise für den gefahrlosen Betrieb.
- Neben den Hinweisen in der Betriebsanleitung müssen die allgemeinen Sicherheits- und Unfallverhütungsvorschriften des Gesetzgebers berücksichtigt werden.

Gefahrenstufen

△ **GEFAHR**

Hinweis auf eine unmittelbar drohende Gefahr, die zu schweren Körperverletzungen oder zum Tod führt.

△ **WARNUNG**

Hinweis auf eine möglicherweise gefährliche Situation, die zu schweren Körperverletzungen oder zum Tod führen kann.

△ **VORSICHT**

Hinweis auf eine möglicherweise gefährliche Situation, die zu leichten Verletzungen führen kann.

ACHTUNG

Hinweis auf eine möglicherweise gefährliche Situation, die zu Sachschäden führen kann.

Elektrische Komponenten

△ **GEFAHR**

Gefahr eines Stromschlags.

- Vor allen Pflege- und Wartungsarbeiten das Gerät ausschalten und den Netzstecker ziehen.

- Reparaturarbeiten und Arbeiten an elektrischen Bauteilen dürfen nur vom autorisierten Kundendienst durchgeführt werden.
- Netzstecker und Steckdose niemals mit feuchten Händen anfassen.
- Netzanschlussleitung mit Netzstecker vor jedem Betrieb auf Schäden prüfen. Beschädigte Netzanschlussleitung unverzüglich durch autorisierten Kundendienst / Elektrofachkraft austauschen lassen. Gerät mit beschädigter Netzanschlussleitung nicht in Betrieb nehmen.
- Keine Scheuermittel, Glas- oder Allzweckreiniger verwenden!
- Das Gerät nicht ins Wasser tauchen!
- Das Gerät nicht am Netzanschlusskabel tragen / transportieren.
- Das Netzanschlusskabel nicht über scharfe Kanten ziehen und nicht einquetschen.
- Den Netzstecker nicht durch Ziehen am Netzkabel aus der Steckdose ziehen.
- △ **WARNUNG**
- Das Gerät darf nur an einen elektrischen Anschluss angeschlossen werden, der von einem Elektroinstallateur gemäß IEC 60364 ausgeführt wurde.

- Das Gerät nur an Wechselstrom anschließen. Die Netzspannung muss mit der auf dem Typenschild angegeben Spannung übereinstimmen.
- Aus Sicherheitsgründen empfehlen wir grundsätzlich, das Gerät über einen Fehlerstromschutzschalter (max. 30 mA) zu betreiben.
- Beim Betrieb das Netzkabel vollständig dem Gerät herausziehen / abwickeln.
- Bei sichtbarer Rauchentwicklung: Netzstecker ziehen und Gerät ins freie bringen.

Sicherer Umgang

⚠ **GEFAHR**

- Verpackungsfolien von Kindern fernhalten, es besteht Erstickungsgefahr!

⚠ **WARNUNG**

- Dieses Gerät darf nicht von Kindern und Personen mit eingeschränkten körperlichen, sensorischen oder geistigen Fähigkeiten oder mangels Erfahrungen und/oder mangels Wissen benutzt werden.
- Kinder dürfen mit dem Gerät nicht spielen.
- Kinder beaufsichtigen, um sicherzustellen, dass sie nicht mit dem Gerät spielen.
- Die Reinigung und Anwendung dürfen von Kindern nicht ohne Aufsicht durchgeführt werden.

⚠ **VORSICHT**

- Bei längeren Arbeitspausen Gerät am Hauptschalter / Geräteschalter ausschalten oder Netzstecker ziehen.
- Das Gerät niemals unbeaufsichtigt lassen, solange es in Betrieb ist.
- Das Gerät nach jedem Gebrauch und vor jeder Reinigung / Wartung ausschalten und den Netzstecker ziehen.

ACHTUNG

- Nie ohne eingesetztem Flachfilter und zugehörigem Rahmen saugen, das Gerät kann sonst beschädigt werden.
- Das Gerät vor extremer Witterung, Feuchtigkeit und Hitze schützen.

Sonstige Gefahren

⚠ **GEFAHR**

Explosionsgefahr!

Bestimmte Stoffe können durch die Verwirbelung mit der Saugluft explosive Dämpfe oder Gemische bilden!

Nachfolgende Stoffe niemals aufsaugen:

- Explosive oder brennbare Gase, Flüssigkeiten und Stäube (reaktive Stäube)
- Reaktive Metall-Stäube (z.B. Aluminium, Magnesium, Zink) in Verbindung mit stark alkalischen und sauren Reinigungsmitteln
- Heiße, brennende oder glühende Gegenstände mit

Temperaturen über 40°C. Bei Temperaturen über 40 °C besteht Brandgefahr.

- Nicht zur Abscheidung gesundheitsschädlicher Stäube (Staubklasse L, M, H).
- Der Betrieb in explosionsgefährdeten Bereichen ist untersagt.

Zusätzlich können diese Stoffe die am Gerät verwendeten Materialien angreifen.

⚠ **WARNUNG**

Brandgefahr!

- Nicht heiße, glühende oder brennende Asche aufnehmen.
Nur kalte Asche aufnehmen.
- Der Staubbehälter muss vor und nach jedem Gebrauch entleert und gereinigt werden.
- Keine Staubsammelbeutel aus Papier oder Beutel aus ähnlich brennbaren Materialien verwenden.
- Keine handelsüblichen Staubsauger zum Aschesaugen verwenden.
- Den Aschesauger nicht auf brennbaren oder polymeren Untergründen, wie z. B. Teppichböden oder Vinylfliesen lagern.
- Nur Asche von zulässigen Brennstoffen (z. B. naturbelassenes Scheitholz, Holzbricketts/Holzpellets, Braun- und Steinkohle) einsaugen.
- Keinen Ruß einsaugen.

■ Sauggut, welches von außen abgekühlt aussieht, kann im Innern noch heiß sein. Im Luftstrom können sich heiße Aschepartikel wieder entzünden.

■ Mit metallischem Gegenstand Asche aufwühlen um zu testen, ob die Asche noch heiß ist.

■ Vor dem Aussaugen von Öfen unbedingt darauf achten, dass der Ofen kalt ist.

■ Warten Sie, bis die Asche vollständig erkaltet ist, bevor Sie mit der Reinigung beginnen. Wir raten davon ab das Feuer schnell mit Wasser zu löschen. Das Kaminmaterial verträgt die plötzlichen Temperaturunterschiede nicht und es können Risse entstehen.

■ Beim Aschesaugen ständig Saugschlauch und Gerät auf Erwärmung prüfen. Wird eine Erwärmung festgestellt, sofort das Gerät abschalten. Netzstecker vom Gerät ziehen. Sauggut aus Asche- und Trockensauger entnehmen. Gerät im Freien unter Aufsicht abkühlen lassen.

⚠ **WARNUNG**

Verletzungsgefahr!

■ Mit Düse und Saugrohr nicht in Kopfnähe saugen.

⚠ **VORSICHT**

■ Um Unfälle oder Verletzungen zu vermeiden, beim Transport das Gewicht des

Gerätes beachten (siehe technische Daten).

Standicherheit

⚠ VORSICHT

- Vor allen Tätigkeiten mit oder am Gerät Standicherheit herstellen, um Unfälle oder Beschädigungen durch Umfallen des Geräts zu vermeiden.

Sicherheitseinrichtungen

⚠ VORSICHT

- Sicherheitseinrichtungen dienen dem Schutz des Benutzers und dürfen nicht verändert oder umgangen werden.

Gerätebeschreibung

Abbildungen siehe Ausklappseite!



Der Lieferumfang Ihres Gerätes ist auf der Verpackung abgebildet. Prüfen Sie beim Auspacken den Inhalt auf Vollständigkeit. Bei fehlendem Zubehör oder bei Transportschäden benachrichtigen Sie bitte ihren Händler.

- 1 Saugschlauchanschluss
- 2 Griff
- 3 Geräteschalter (EIN/AUS)
- 4 Anschluss Filterreinigungssystem
- 5 Filterreinigungstaste
- 6 Tragegriff/Kabelhaken/Anlehnposition
- 7 Abluftgitter und Abluftfilter (bereits im Gerät eingesetzt)
- 8 Behälterverschluss
- 9 Netzkabel mit Netzstecker
- 10 Zubehöraufnahme
- 11 Lenkrolle
- 12 Griff/Rammschutz
- 13 Flachfaltenfilter mit Rahmen (bereits im Gerät eingesetzt)
- 14 Filterkorb
- 15 Saugschlauch mit Handgriff
- 16 Saugrohre 2 x 0,5 m
- 17 Bodendüse

Bedienung

ACHTUNG

Flachfaltenfilter und der zugehörige Rahmen müssen bei der Anwendung immer eingesetzt sein.

Vor Inbetriebnahme

- Abbildung **A 1**
Gerätekopf abnehmen und Filterkorb herausnehmen. Dem Gerät lose beigelegte Teile vor Inbetriebnahme montieren.
- Abbildung **A 2**
Filterkorb einsetzen.
Gerätekopf aufsetzen und verriegeln.

Inbetriebnahme

⚠ WARNUNG

Kontrollieren, ob das Gerät nach dem letzten Saugvorgang entleert und gereinigt wurde.

Die Verwendung von Staubsammelbeutel ist nicht zulässig.

Abbildung **B 1** - **B 2**

Je nach Ausstattung

Zubehör anschließen.

- Saugschlauch in Anschluss eindrücken, er rastet ein.
Zum Entnehmen Raste mit Daumen drücken und Saugschlauch herausziehen.
- Beide Saugrohre zusammenstecken und mit Saugschlauch verbinden.
- Saugrohre und Bodendüse zusammenstecken.

Abbildung **C 1**

- Netzstecker einstecken.

Abbildung **C 2**

- Gerät einschalten.

Stellung I: Saugbetrieb

Betrieb unterbrechen

- Gerät ausschalten.
Stellung 0: Gerät ist ausgeschaltet.

Abbildung **D 1**

- Saugschlauch mit Handgriff und Zubehör in die Mulde des Kabelkakens legen.

Abbildung **D 2**

- Saugschlauch mit Handgriff in die Mulde des Kabelkakens legen.

Integriertes Filterreinigungssystem

Das Filterreinigungssystem ist für die Zwischenreinigung beim Saugen großer Mengen Asche vorgesehen. **Hinweis:** Durch das Filterreinigungssystem kann der verschmutzte Flachfaltenfilter per Knopfdruck gereinigt und die Saugleistung wieder erhöht werden.

Abbildung **E1**

- Handgriff des Saugschlauches in den Anschluss des Filterreinigungssystems am Gerätekopf stecken. Filterreinigungstaste bei eingeschaltetem Gerät 3 x drücken, dabei 4 Sekunden zwischen den einzelnen Betätigungen warten.

Hinweis: Nach mehrmaligem Betätigen der Filterreinigungstaste den Behälter auf sein Füllvolumen überprüfen. Ansonsten kann Schmutz beim Öffnen des Behälters entweichen.

Betrieb beenden

- Gerät ausschalten und Netzstecker ziehen. **Stellung 0:** Gerät ist ausgeschaltet.

Behälter entleeren

Abbildung **F1**

- Gerätekopf abnehmen.
- Filterkorb entnehmen.
- Behälter entleeren.
- Bei Bedarf Flachfaltenfilter reinigen.

Gerät aufbewahren

Je nach Ausstattung

Abbildung **G1**

- Netzanschlussleitung und Zubehör am Gerät verstauen. Gerät in trockenen Räumen aufbewahren.

Pflege und Wartung

- Gerät und Zubehörteile aus Kunststoff mit einem handelsüblichen Kunststoffreiniger pflegen.
- Behälter und Zubehör bei Bedarf mit Wasser ausspülen und vor der Weiterverwendung trocknen.

Flachfaltenfilter reinigen

Hinweis

Flachfaltenfilter befindet sich im Filterkorb.

Abbildung **H1**

- Gerätekopf abnehmen. Rahmen und Filter entnehmen und Filter abklopfen. Bei Bedarf Filter unter fließendem Wasser reinigen. Filter nicht abreiben oder abbürsten.
- Vor dem Einbau vollständig trocknen lassen.

Abbildung **H2**

- Anschließend zuerst Filter und danach Rahmen wieder einsetzen. Gerätekopf aufsetzen und verriegeln.

Austausch Abluftfilter

Empfehlung: Um eine gute Filterung zu gewährleisten, Abluftfilter 1x jährlich austauschen.

Abbildung **I1**

- Seitliche Laschen des Abluftgitters nach innen drücken.
- Abluftgitter mit Abluftfilter abnehmen.
- Abluftfilter aus dem Abluftgitter entnehmen.
- Gebrauchten Abluftfilter entsorgen.
- Neuen Abluftfilter in das Abluftgitter einlegen.
- Abluftgitter mit Abluftfilter wieder einsetzen.

Hilfe bei Störungen

Nachlassende Saugleistung

Hinweis:

Einsaugbare Menge kann je nach Sauggut variieren.

Lässt die Saugleistung des Gerätes nach, bitte folgende Punkte prüfen.

- Zubehör, Saugschlauch oder Saugrohre sind verstopft.
- Verstopfung mit einem geeigneten Hilfsmittel entfernen.
- Flachfaltenfilter und/oder Grobschmutzfilter sind verschmutzt.

Abbildung **E1**

- Filterreinigung durchführen.

Abbildung **F1**

- Flachfaltenfilter abklopfen und unter fließendem Wasser reinigen.
- Bei Bedarf Flachfaltenfilter durch neuen ersetzen.
- Abluftfilter ist stark verschmutzt bzw. wurde nicht regelmäßig gewechselt.

Abbildung **I1**

- Alten Abluftfilter durch neuen ersetzen.

Gerät schaltet sich selbsttätig ab

- Um eine Überhitzung durch Verstopfung des Zubehörs (z. B. Saugschlauch, Saugrohre, Abluftfilter) zu vermeiden, schaltet sich das Gerät selbsttätig ab (Thermoschutzkontakt).
- Verstopfung mit einem geeigneten Hilfsmittel entfernen.
- Filterreinigung durchführen.
- Siehe Kapitel „Nachlassende Saugleistung“.
- Nach Reinigung und Abkühlung kann der Saugbetrieb wieder aufgenommen werden.

Technische Daten

AD 2

Spannung	220 - 240	V
Stromart	50-60	Hz
Nennleistungsaufnahme	600	W
Netzabsicherung (träge)	10	A
Schutzklasse	II	
Gewicht (ohne Zubehör)	4,4	kg
Behältervolumen	14	l
Aktionsradius	5,3	m
Abmessungen	ø 345 x 330 x 440	mm
Schallleistungspegel L_{WA}	82	dB(A)

Technische Änderungen vorbehalten!

AD 4 Premium

Spannung	220 - 240	V
Stromart	50-60	Hz
Netzabsicherung (träge)	10	A
Schutzklasse	II	
Gewicht (ohne Zubehör)	5,3	kg
Behältervolumen	17	l
Aktionsradius	7,0	m
Abmessungen	ø 365 x 330 x 565	mm

Ökodesign gemäß 666/2013

Energieeffizienzklasse	A+	
Indikativer jährlicher Energieverbrauch	20,1	kWh/a
Teppichreinigungsklasse	-	
Die mitgelieferte Bodendüse ist nicht für den Gebrauch auf Teppichen geeignet.		
Hartbodenreinigungsklasse	B	
Staubemissionsklasse	B	
Schallleistungspegel L_{WA}	80	dB(A)
Nennleistungsaufnahme	600	W

Technische Änderungen vorbehalten!

Contents

General notes	EN	5
Safety instructions	EN	6
Description of the Appliance	EN	9
Operation	EN	9
Care and maintenance	EN	10
Troubleshooting	EN	10
Technical specifications	EN	10

General notes



Before using your appliance for the first time, read these original operating instructions, act in compliance with them, and keep them for later use or for subsequent owners.

Two models of this appliance are offered.

AD 2

AD 4 Premium with advanced features and accessories.

Proper use

The ash and dry vacuum cleaner is intended for household use only and not for commercial purposes.

The device is suitable for picking up:

- cold ashes from fireplaces, chimneys, ovens, ashtrays and similar places where ashes accumulate.
- Coarse dirt of all types, such as sand or rubble.

AD 4 Premium:

The floor nozzle supplied is not suitable for use on carpets.

The manufacturer is not liable for any damage that may occur on account of improper use or wrong operation.

Environmental protection



The packaging material can be recycled. Please do not place the packaging into the ordinary refuse for disposal, but arrange for the proper recycling.



Old appliances contain valuable materials that can be recycled. Please arrange for the proper recycling of old appliances. Please dispose your old appliances using appropriate collection systems.

Electrical and electronic devices often contain components which could potentially pose a danger to human health and the environment if handled or disposed of incorrectly. However, these components are necessary for the proper operation of the device. Devices marked with this symbol must not be disposed of with regular household rubbish.

Disposing of flat fold filter

Flat fold filters are made from environment-friendly materials.

They can therefore be disposed off through the normal household garbage provided you have not sucked in substances that are not permitted to be thrown into household garbage.

Notes about the ingredients (REACH)

You will find current information about the ingredients at:

www.kaercher.com/REACH

Warranty

The terms of the guarantee applicable in each country have been published by our respective national distributors. We will repair possible faults on your unit free of charge within the warranty period, insofar as the faults are caused by material defects or defective workmanship. Guarantee claims should be addressed to your dealer or the nearest authorized customer service centre, and supported by documentary evidence of purchase.

Customer Service

Our KÄRCHER branch will be pleased to help you further in the case of questions or faults.

Accessories and Spare Parts

Only use original accessories and spare parts, they ensure the safe and trouble-free operation of the device. For information about accessories and spare parts, please visit www.kaercher.com.

Symbols on the machine

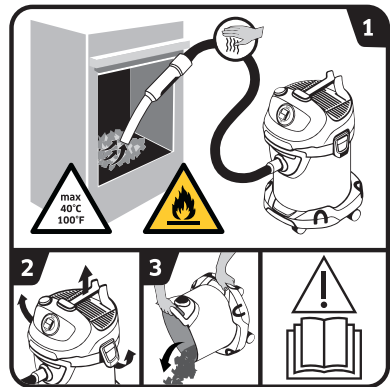

→ Read the operating instructions.

- 1** **WARNING:** Risk of fire due to flammable materials. Continuously check hoses and vacuum cleaner for heat while vacuuming ashes. The vacuumed material must not exceed a temperature of 40°C. Do not vacuum up any moist ash. Do not vacuum up soot or combustible material.

- 2-3** In order to avoid the collection of materials that may represent a fire risk (e.g. sawdust): Open, empty and clean the vacuum cleaner outside before and after vacuuming ashes.

Safety instructions

- *Warning and information plates on the machine provide important directions for safe operation.*
- *Apart from the notes contained herein the general safety provisions and rules for the prevention of accidents of the legislator must be observed.*

Hazard levels

△ DANGER

Pointer to immediate danger, which leads to severe injuries or death.

△ WARNING

Pointer to a possibly dangerous situation, which can lead to severe injuries or death.

△ CAUTION

Pointer to a possibly dangerous situation, which can lead to minor injuries.

ATTENTION

Pointer to a possibly dangerous situation, which can lead to property damage.

Electric components

△ DANGER

Risk of electric shock.

- *Turn off the appliance and remove the mains plug prior to any care and maintenance works.*
- *Repair work and work on the electrical components may only be performed by an authorised customer service.*

- *Never touch the mains plug and the socket with wet hands.*
- *Check the power cord with mains plug for damage prior to every use. Immediately have damaged power cord replaced by an authorised customer service / electrician. Do not operate an appliance if the power cord is damaged.*
- *Do not use scouring agents, glass or multi-purpose cleaners!*
- *Do not immerse the appliance into water!*
- *Do not carry / transport the appliance on the mains cable.*
- *Do not scrape the power cord across sharp edges and ensure that it does not get pressed.*
- *Do not remove the mains plug from the socket by pulling on the power cord.*
- △ **WARNING**
- *The appliance may only be connected to an electric supply that has been installed by an electrician in accordance with IEC 60364.*
- *The appliance may only be connected to alternating current. The mains voltage must correspond with the voltage indicated on the type plate.*
- *For safety reasons, we recommend that you operate the appliance only via a residual current device (max. 30 mA).*

- *Completely pull the power cord out of the appliance or completely uncoil it upon operation.*
- *In case of visible smoke development: Pull out the mains plug and bring the device into the open.*

Safe handling

⚠ **DANGER**

- *Keep packaging films away from children, there is a risk of suffocation!*

⚠ **WARNING**

- *This device must not be used by children or persons with restricted physical, sensory or mental abilities or those lacking in experience and/or lacking in knowledge.*
- *Children must not play with this appliance.*
- *Supervise children to prevent them from playing with the appliance.*
- *Cleaning and user maintenance must not be performed by children without supervision.*

⚠ **CAUTION**

- *In case of extended breaks, switch the appliance off at the main switch / appliance switch or pull the mains plug.*
- *Never leave the appliance unattended as long as it is in operation.*
- *Switch off the appliance after every use and prior to every cleaning / maintenance and pull the mains plug.*

ATTENTION

- *Never vacuum without inserting a flat fold filter and associated frame, otherwise the device can be damaged.*
- *Protect the appliance from extreme weather conditions, moisture and heat.*

Other risks

⚠ **DANGER**

Risk of explosion!

Certain materials may produce explosive vapours or mixtures when agitated by the suction air! Never vacuum up the following materials:

- *Explosive or combustible gases, liquids and dust particles (reactive dust particles)*
- *Reactive metal dust particles (such as aluminium, magnesium, zinc) in combination with highly alkaline or acidic detergents*
- *Hot, burning or smoldering objects with temperatures greater than 40°C. Temperatures above 40°C represent a fire hazard.*
- *Not suitable to separate health-hazardous dust (dust classes L, M, H).*
- *The appliance may not be operated in explosive atmospheres.*

In addition, these substances may cause the appliance materials to corrode.

△ WARNING

Risk of fire!

- *Do not pick up hot, glowing or burning ash.
Pick up only cold ash.*
- *The dust container must be emptied and cleaned before and after each use.*
- *Do not use dust collection bags made of paper or bags made of similarly combustible materials.*
- *Do not use customary vacuum cleaners to vacuum ashes.*
- *Do not store the ash vacuum on combustible or polymeric surfaces such as carpet or vinyl tiles.*
- *Only ashes from permissible fuels (e.g. natural wood, wooden briquets, wood pellets, lignite and hard coal) must be vacuumed.*
- *Do not vacuum up soot.*
- *Vacuumping material which appears to have cooled down from the outside may still be very hot inside. Hot ash particles may ignite again in the air flow.*
- *Stir up the ashes with a metal object to check whether the ashes are still hot.*
- *Please make sure that the oven is cold before you vacuum clean ovens.*
- *Wait until the ashes have cooled down before you begin with the cleaning. We do not recommend extinguishing*

the fire rapidly with water. The chimney material will not withstand the quick temperature changes and may crack.

- *Continuously check hoses and vacuum cleaner for heat while vacuuming ashes. If you notice a temperature rise, switch off the vacuum cleaner immediately. Pull out the mains plug. Remove the vacuuming material from the ash and dry vacuum cleaner. Allow device to cool down outside under supervision.*

△ WARNING

Risk of injury!

- *Do not vacuum in the vicinity of the head when using the nozzle and suction pipe.*

△ CAUTION

- *In order to prevent accidents or injuries, mind the weight of the appliance during transport (see technical data).*

Stability

△ CAUTION

- *Create stability for the appliance prior to any work on or with the appliance to prevent accidents or damage.*

Safety Devices

△ CAUTION

- *Safety installations serve the protection of the user and may not be modified or bypassed.*

Description of the Appliance

Illustrations on fold-out page!



The scope of delivery of your appliance is illustrated on the packaging. Check the contents of the appliance for completeness when unpacking. In the event of missing accessories or any transport damage, please contact your dealer.

- 1 Suction hose connection
- 2 Handle
- 3 ON/OFF switch for appliance
- 4 Filter cleaning system connection
- 5 Filter cleaning button
- 6 Carrying handle/cable hook/leaning position
- 7 Exhaust grille and exhaust filter (already installed in the appliance)
- 8 Container closure
- 9 Mains cable with mains plug
- 10 Accessory mount
- 11 Steering roller
- 12 Handle/skirting protection
- 13 Flat fold filter with frame (already installed in the appliance)
- 14 Filter basket
- 15 Suction hose with handle
- 16 Suction tubes 2 x 0.5 m
- 17 Floor nozzle

Operation

ATTENTION

Flat fold filters and the associated frame must always be inserted during use.

Before Startup

- Illustration **A 1**
Remove the appliance head and the filter basket. Mount loose parts delivered with appliance prior to start-up.
- Illustration **A 2**
Insert filter basket. Insert and lock the appliance head.

Start up

⚠ **WARNING**

Check whether the appliance was emptied and cleaned during the last vacuuming cycle. The use of dust collection bags is not permitted.

Illustration **B 1** - **B 2**

Depending on equipment
Connect accessories.

- Slide the suction hose into the connection, it will lock into place. In order to disconnect it, push down with your thumb and pull the suction hose out.
- Connect both suction pipes and connect them to the suction hose.

- Join suction pipes and floor nozzle together.

Illustration **C 1**

- Plug in the mains plug.

Illustration **C 2**

- Turn on the machine.
Position 1: Suction operations

Interrupting operation

- Turn off the appliance.
Position 0: Appliance is switched off

Illustration **D 1**

- Place suction hose with handle and accessories in the trough of the cable hook.

Illustration **D 2**

- Place suction hose with handle in the trough of the cable hook.

Integrated filter cleaning system

The filter cleaning system is intended for intermediate cleaning when vacuuming large amounts of ash.

Note: Thanks to the filter cleaning system the soiled flat pleated filter can be cleaned at the push of the button and the suction performance can be increased again.

Illustration **E 1**

- Insert the handle of the suction hose into the filter cleaning system connection on the device head. Press the filter cleaning button three times with the device switched on, waiting 4 seconds between the individual actuations.

Note: After operating the filter cleaning button several times, check the container for its filling volume. Otherwise, the dirt might escape when the container is opened.

Finish operation

- Turn off the appliance and disconnect the mains plug.

Empty the container

Illustration **F 1**

- Take off the device head.
- Remove the filter basket.
- Empty the container.
- Clean the flat fold filter as needed.

Storing the appliance

Depending on equipment

Illustration **G 1**

- Stow away the mains cable and accessory at the machine. Store the appliance in a dry room.

Care and maintenance

- Clean the appliance and accessory parts made of plastic with a commercial plastic cleaner.
- If required, rinse the container and accessories with water properly and dry them before reuse.

Clean flat fold filter

Note

The flat fold filter is located in the filter basket.

Illustration H 1

- Remove the appliance head. Remove the frame and filter and knock the dirt out of the filter. Clean the filter under running water if necessary. Do not rub or brush the filter dry.
Let it dry completely prior to installation.

Illustration H 2

- After that, insert the filter first and then the frame. Insert and lock the appliance head.

Replacing exhaust filter

Recommendation: In order to ensure good filtration, replace the exhaust filter once a year.

Illustration I 1

- Press the side lugs of the exhaust grille inwards.
- Take off exhaust grille with exhaust filter.
- Remove exhaust filter from the exhaust grille.
- Dispose of the used exhaust filter.
- Insert a new exhaust filter into the exhaust grille.
- Reinsert exhaust grille with exhaust filter.

Troubleshooting

Decreasing cleaning power

Note:

The amount that can be vacuumed up can vary depend on the vacuuming material.

If the cleaning power of the appliance deteriorates please check the following:

- Accessories, suction hose or suction pipes are clogged.
- Remove the clog with a suitable aid.
- Flat fold filter and/or coarse dirt filters are dirty.

Illustration E 1

- Clean the filters.

Illustration H 1

- Tap on the flat fold filter and clean it under running water.
If necessary, replace the flat fold filter with a new one.
- Exhaust filter is very dirty or has not been changed regularly.

Illustration I 1

- Replace old exhaust filter with a new one.

The device switches off automatically

- To avoid overheating due to clogging of the accessories (e.g. suction hose, suction pipes, exhaust filter), the device switches off automatically (thermal protection contact).
- Remove the clog with a suitable aid.
- Clean the filters.
See chapter "Declining suction performance".
- After cleaning and cooling, vacuuming operations can be resumed.

Technical specifications

AD 2

Voltage	220 - 240	V
Current type	50-60	Hz
Rated power input	600	W
Mains fuse (slow-blow)	10	A
Protective class	II	
Weight (without accessories)	4.4	kg
Container capacity	14	l
Action radius	5.3	m
Dimensions	ø 345 x 330 x 440	mm
Sound power level L_{WA}	82	dB(A)

Subject to technical modifications!

AD 4 Premium

Voltage	220 - 240	V
Current type	50-60	Hz
Mains fuse (slow-blow)	10	A
Protective class	II	
Weight (without accessories)	5.3	kg
Container capacity	17	l
Action radius	7.0	m
Dimensions	ø 365 x 330 x 565	mm

Eco design as per 666/2013

Energy efficiency category	A+	
Indicative annual energy consumption	20.1	kWh/a
Carpet cleaning class	-	
The floor nozzle supplied is not suitable for use on carpets.		
Hard floor cleaning class	B	
Dust emission class	B	
Sound power level L_{WA}	80	dB(A)
Rated power input	600	W

Subject to technical modifications!

Table des matières

Consignes générales	FR	5
Consignes de sécurité	FR	6
Description de l'appareil	FR	9
Utilisation	FR	10
Entretien et maintenance	FR	10
Assistance en cas de panne	FR	11
Caractéristiques techniques	FR	11

Consignes générales



Veillez lire ce manuel d'instructions original avant la première utilisation de votre appareil ; agissez selon ces instructions et conservez ce manuel pour une utilisation ultérieure ou pour le futur propriétaire.

L'appareil est livré en 2 versions différentes.

AD 2

AD 4 Premium avec des fonctions et accessoires avancés.

Utilisation conforme

L'aspirateur de poussières et de cendres est exclusivement réservé à l'usage privé à domicile et non à des fins professionnelles.

L'appareil est adapté aux :

- cendres froides de cheminée, fours, cendriers et autres emplacements équivalents sujets aux dépôts de cendres.
- Saletés grossières de tout type comme par exemple du sable ou des gravats.

AD 4 Premium:

La buse pour sol livrée n'est pas adaptée à l'utilisation sur des tapis.

Le fabricant décline toute responsabilité en cas de dommages issus d'une utilisation non conforme ou incorrecte de l'appareil.

Protection de l'environnement



Les matériaux constitutifs de l'emballage sont recyclables. Ne pas jeter les emballages dans les ordures ménagères, mais les remettre à un système de recyclage.



Les appareils usés contiennent des matériaux précieux recyclables lesquels doivent être apportés à un système de recyclage. Pour cette raison, utilisez des systèmes de collecte adéquats afin d'éliminer les appareils usés.

Les appareils électriques et électroniques renferment souvent des composants qui peuvent représenter un danger potentiel pour l'intégrité physique et l'environnement s'ils sont mal utilisés ou éliminés. Ces composants sont pourtant nécessaires au bon fonctionnement de l'appareil. Les appareils qui présentent ce symbole ne doivent pas être jetés avec les déchets ménagers.

Élimination du filtre plat à plis

Les filtres plats à plis sont fabriqués en matériaux respectueux de l'environnement.

S'ils ne contiennent aucune substance aspirée dont l'élimination est interdite dans les déchets ménagers, vous pouvez les jeter dans les déchets ordinaires.

Instructions relatives aux ingrédients (REACH)

Les informations actuelles relatives aux ingrédients se trouvent sous :

www.kaercher.com/REACH

Garantie

Dans chaque pays, les conditions de garantie en vigueur sont celles publiées par notre société de distribution responsable. Nous éliminons gratuitement d'éventuelles pannes sur l'appareil au cours de la durée de la garantie, dans la mesure où une erreur de matériau ou de fabrication en sont la cause. En cas de recours en garantie, il faut s'adresser avec le bon d'achat au revendeur respectif ou au prochain service après-vente.

Service après-vente

Notre succursale Kärcher® se tient à votre entière disposition pour d'éventuelles questions ou problèmes.

Accessoires et pièces de rechange

N'utiliser que des accessoires et pièces de rechange d'origine, ils garantissent le bon fonctionnement de l'appareil.

Vous trouverez des informations relatives aux accessoires et pièces de rechange sur www.kaercher.com.

Symboles sur l'appareil

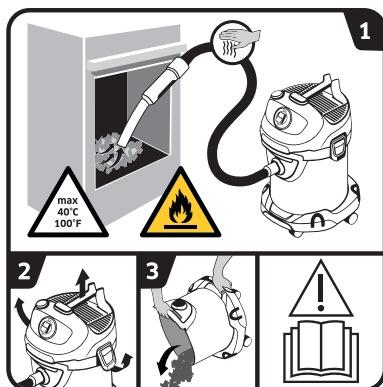

→ lire le manuel d'utilisation.

- 1 AVERTISSEMENT :** Risque d'incendie en raison de matériaux inflammables. Contrôlez en permanence les flexibles l'aspirateur durant l'aspiration afin de constater une éventuelle surchauffe. Les déchets aspirés ne doivent pas dépasser une température de 40 °C. Ne pas aspirer de cendres humides. Ne pas aspirer de suie ou de matière combustible.
- 2-3** Pour éviter le dépôt de matériaux qui représentent une charge calorifique (par ex. de la sciure) : ouvrir l'aspirateur et le mettre à l'air libre avant et après l'aspiration de brosses, le vider et le nettoyer.

Consignes de sécurité

- Afin d'assurer un fonctionnement sans danger, observez les avertissements et consignes placés sur l'appareil.
- En plus des consignes figurant dans ce mode d'emploi, les règles générales de sécurité et de prévention des accidents imposées par la loi doivent être respectées.

Niveaux de danger

⚠ DANGER

Signale la présence d'un danger imminent entraînant de graves blessures corporelles et pouvant avoir une issue mortelle.

⚠ AVERTISSEMENT

Signale la présence d'une situation éventuellement dangereuse pouvant entraîner de graves blessures corporelles et même avoir une issue mortelle.

⚠ PRÉCAUTION

Remarque relative à une situation potentiellement dangereuse pouvant entraîner des blessures légères.

ATTENTION

Remarque relative à une situation éventuellement dangereuse pouvant entraîner des dommages matériels.

Composants électriques

⚠ DANGER

Risque d'électrocution.

- Avant tout travail d'entretien et de maintenance, mettre

l'appareil hors tension et débrancher la fiche secteur.

- Seul le service après-vente agréé est autorisé à effectuer des travaux de réparation ou des travaux concernant les pièces électriques de l'appareil.
- Ne jamais saisir la fiche secteur ni la prise de courant avec des mains humides.
- Vérifier avant chaque utilisation que le câble d'alimentation et la fiche secteur ne sont pas endommagés. Un câble d'alimentation endommagé doit immédiatement être remplacé par le service après-vente ou un électricien agréé. Ne pas mettre en service un appareil avec un câble d'alimentation électrique endommagé.
- N'utiliser aucun produit moussant, pour vitres ou multi-usage !
- Ne pas plonger l'appareil dans l'eau !
- Ne pas porter / transporter l'appareil par le câble d'alimentation.
- Ne pas faire passer le câble d'alimentation sur des arêtes vives et ne pas le coincer.
- Ne pas débrancher la fiche en tirant le câble d'alimentation.

⚠ AVERTISSEMENT

- L'appareil doit uniquement être raccordé à un branchement électrique mis en service par un électricien confor-

mément à la norme IEC 60364.

- *Branchement l'appareil uniquement au courant alternatif. La tension du secteur doit correspondre à la tension indiquée sur la plaque signalétique.*
- *Pour des raisons de sécurité, nous recommandons que l'appareil soit exploité avec un disjoncteur de courant de défaut (max. 30 mA).*
- *Pour le fonctionnement, sortir / dérouler entièrement le câble d'alimentation de l'appareil.*
- *En cas de formation visible de fumée : retirer la fiche secteur et placer l'appareil à l'air libre.*

Manipulation fiable

⚠ DANGER

- *Tenir les feuilles d'emballage hors de la portée d'enfants - Risque d'asphyxie !*

⚠ AVERTISSEMENT

- *Cet appareil ne doit pas être utilisé par des enfants et des personnes dont les capacités physiques, sensorielles ou mentales sont réduites ou qui ne disposent pas de l'expérience et/ou des connaissances nécessaires.*
- *Les enfants ne doivent pas jouer avec l'appareil.*
- *Surveiller les enfants pour s'assurer qu'ils ne jouent pas avec l'appareil.*
- *Le nettoyage et la maintenance par l'utilisateur ne*

doivent pas être effectués par des enfants sans surveillance.

⚠ PRÉCAUTION

- *Lors de pauses prolongées, mettre l'appareil hors service au niveau du sectionneur général / de l'interrupteur d'appareil ou de la fiche secteur.*
- *Ne jamais laisser l'appareil sans surveillance lorsqu'il est en marche.*
- *Mettre l'appareil hors service après chaque utilisation et avant chaque nettoyage/entretien et débrancher la fiche secteur.*

ATTENTION

- *Ne jamais aspirer sans le filtre plat plissé et le cadre correspondant, l'appareil pourrait se retrouver endommagé.*
- *Conserver l'appareil à l'abri des intempéries, de l'humidité et des sources de chaleur.*

Autres dangers

⚠ DANGER

*Risque d'explosion !
Des substances déterminées peuvent provoquer la formation de vapeurs ou de mélanges explosifs par tourbillonnement avec l'air aspiré.*

Ne jamais aspirer les substances suivantes:

- *Des gazes, liquides et poussières (poussières réactives) explosifs ou inflammables*
- *Poussières réactives de métal (p.ex. aluminium, magné-*

sium, zinc) en rapport avec des détergents alcalins et acides

- *Objets chauds, brûlants ou incandescents aux températures supérieures à 40°C. Il existe un risque d'explosion avec des températures supérieures à 40 °C.*
- *Ne pas séparer des poussières nocives pour la santé (classe de poussières L, M, H).*
- *Il est interdit d'utiliser l'appareil dans des domaines présentant des risques d'explosion.*

Par ailleurs, elles peuvent s'avérer agressives pour les matériaux utilisés sur l'appareil.

△ AVERTISSEMENT

Risque d'incendie !

- *Ne pas utiliser sur des cendres chaudes, brûlantes ou des braises. N'enlever que des cendres froides.*
- *Le collecteur de poussières doit être vidé et nettoyé avant et après chaque utilisation.*
- *Ne pas utiliser de sac aspirateur en papier ou de sachet en matériau inflammable.*
- *Ne pas utiliser d'aspirateur standard pour l'aspiration de cendres.*
- *Ne pas entreposer l'aspirateur de cendres sur des supports inflammables ou en polymère comme p. ex., sur une*

moquette ou un sol recouvert de dalles en vinyle.

- *Aspirer uniquement les cendres des combustibles autorisés (par ex. bûches non traitées, briquettes de bois / pellets, charbon noir ou charbon de terre).*
- *Ne pas aspirer de la suie.*
- *L'aspect extérieur des déchets peut souvent donner l'impression qu'ils sont refroidis alors qu'ils sont encore très chauds à l'intérieur. Des particules de cendre chaudes peuvent s'enflammer dans le courant atmosphérique.*
- *Retourner les cendres avec un objet métallique pour tester si les cendres sont encore chaudes.*
- *Les poêles doivent obligatoirement être refroidies avant de les aspirer.*
- *Attendez que les cendres soient totalement refroidies avant de commencer à nettoyer. Nous vous conseillons d'éteindre rapidement le feu avec de l'eau. Le matériau de la cheminée subit de soudaines différences de température et des fissures peuvent être créées.*
- *Contrôlez en permanence les flexibles d'aspiration et l'appareil afin de constater une éventuelle surchauffe. Si un échauffement est constaté, mettez immédiatement l'appareil hors marche. Enlever*

*la fiche secteur de l'appareil.
Enlever les déchets aspirés
de l'aspirateur de cendres et
de poussières. Faire refroidir
l'appareil à l'air libre sous sur-
veillance.*

⚠ AVERTISSEMENT

Risque de blessure !

■ *Ne pas aspirer avec le suceur
et le tuyau d'aspiration à
proximité du visage.*

⚠ PRÉCAUTION

■ *Afin d'éviter tout accident ou
toute blessure lors du trans-
port, tenir compte du poids de
l'appareil (voir les caractéris-
tiques techniques).*

Stabilité

⚠ PRÉCAUTION

■ *Avant d'effectuer toute opéra-
tion avec ou sur l'appareil, en
assurer la stabilité afin d'évi-
ter tout accident ou tout en-
dommagement dû à une
chute de l'appareil.*

Dispositifs de sécurité

⚠ PRÉCAUTION

■ *Le but des dispositifs de sé-
curité est de protéger l'utilisa-
teur. Ils ne doivent en aucun
cas être transformés ou dé-
sactivés.*

Description de l'appareil

Illustrations, cf. côté escamotable !



L'étendue de la fourniture de votre appa-
reil figure sur l'emballage. Lors du déballage, contrôler
l'intégralité du matériel.

S'il manque des accessoires ou en cas de dommages
imputables au transport, informer immédiatement le re-
vendeur.

- 1 Raccord du tuyau d'aspiration
- 2 Poignée
- 3 Interrupteur MARCHÉ/ARRÉT
- 4 Raccordement système de nettoyage de filtre
- 5 touche de nettoyage du filtre
- 6 Poignée de transport/Crochet de câble/Position d'appui
- 7 Grille et filtre pour l'air vicié (déjà mise en place dans l'appareil)
- 8 Dispositif de verrouillage de la cuve
- 9 Câble secteur avec fiche secteur
- 10 Range-accessoires
- 11 Roues directionnelles
- 12 Poignée/Protection anti-chocs
- 13 Filtre à plis plats avec cadre (déjà mise en place dans l'appareil)
- 14 Panier de filtrage
- 15 Flexible d'aspiration avec poignée
- 16 Tubes d'aspiration 2 x 0,5 m
- 17 Buse de sol

Utilisation

ATTENTION

Le filtre plat plissé et le cadre correspondant doivent être toujours mis en place pour l'utilisation.

Avant la mise en service

- Illustration **A 1**
Enlever la tête de l'appareil et retirer le panier de filtrage. Monter les pièces jointes en vrac à l'appareil avant la mise en service.
- Illustration **A 2**
Mettre en place le panier de filtrage.
Mettre la tête d'appareil en place et la verrouiller.

Mise en service

⚠ AVERTISSEMENT

Contrôler si l'appareil a été vidé et nettoyé après le dernier procédé d'aspiration.

L'utilisation de sacs à poussières est interdit.

Figure **B 1** - **B 2**

En fonction de l'équipement

Raccorder les accessoires.

- Enfoncer le flexible d'aspiration dans le raccord jusqu'à ce qu'il s'encliquette.
Pour le retirer, presser le cran d'arrêt du pouce et retirer le flexible d'aspiration.
- Assembler les deux tubes d'aspiration et les relier au flexible d'aspiration.
- Assembler les tubes d'aspiration et la buse pour sol.

Illustration **C 1**

- Brancher la fiche secteur.

Illustration **C 2**

- Allumer l'appareil.
Position I : Aspiration

Interrompre le fonctionnement

- Mettre l'appareil hors tension.
Position 0 : appareil hors circuit.

Illustration **D 1**

- Placer le tuyau d'aspiration avec la poignée et les accessoires dans le logement du crochet de câble.

Illustration **D 2**

- Placer le tuyau d'aspiration avec la poignée dans le logement du crochet de câble.

Système de nettoyage de filtre intégré

Le système de nettoyage de filtre est prévu pour le nettoyage intermédiaire lors de l'aspiration de quantités importantes de cendres.

Remarque : Par le système de nettoyage de filtre, le filtre plat plissé encrassé peut être nettoyé par la pression de bouton et la puissance d'aspiration peut de nouveau être augmentée.

Illustration **E 1**

- Insérer la poignée du tuyau d'aspiration dans le raccordement du système de nettoyage de filtre sur la tête de l'appareil. Appuyer trois fois sur la touche de nettoyage de filtre alors que l'appareil fonctionne, attendre 4 secondes entre chaque actionnement.

Remarque : Après plusieurs activation de la touche de nettoyage du filtre, vérifier le volume de remplissage du réservoir. Sinon, il n'est pas exclu que de la saleté s'échappe lors de l'ouverture du réservoir.

Fin de l'utilisation

- Eteindre l'appareil et retirer la fiche du secteur.

Vider le réservoir

Illustration **F 1**

- Retirer la tête de l'appareil.
- Extraire le panier de filtrage.
- Vider le réservoir.
- Si nécessaire, nettoyer le filtre plat plissé.

Ranger l'appareil

En fonction de l'équipement

Illustration **G 1**

- Ranger le câble de raccordement et les accessoires sur l'appareil. Stocker l'appareil dans des locaux secs.

Entretien et maintenance

- Entretien l'appareil et les accessoires plastique au moyen d'un nettoyant plastique disponible dans le commerce.
- Rincer cuve et accessoires à l'eau si nécessaire et les sécher avant toute réutilisation.

Nettoyage du filtre à plis plat

Remarque

Le filtre plat plissé se trouve dans le panier de filtrage.

Illustration **H 1**

- Retirer la tête de l'appareil. Retirer le cadre et le filtre et tapoter sur le filtre pour détacher les saletés. Si nécessaire, nettoyer le filtre à l'eau claire. Ne pas frotter ou brosser le filtre. La faire complètement sécher avant le montage.

Illustration **H 2**

- Remettre ensuite tout d'abord le filtre puis le cadre en place.
Mettre la tête d'appareil en place et la verrouiller.

Remplacement du filtre pour l'air vicié

Recommandation : Pour garantir un bon filtrage, remplacer le filtre pour l'air vicié 1x par an.

Illustration I 1

- Appuyer vers l'intérieur sur les languettes de la grille pour l'air vicié.
- Retirer la grille avec le filtre pour l'air vicié.
- Retirer le filtre de la grille pour l'air vicié.
- Eliminer le filtre pour l'air vicié usagé.
- Insérer le nouveau filtre dans la grille pour l'air vicié.
- Remettre en place la grille avec le filtre pour l'air vicié.

Assistance en cas de panne

Faible puissance d'aspiration

Remarque :

La quantité aspirable peut varier en fonction des poussières aspirées.

Si la puissance d'aspiration baisse, veuillez vérifier les points suivants.

- Les accessoires, le tuyau d'aspiration ou les tubes d'aspiration sont bouchés.
- Retirer les dépôts avec un moyen auxiliaire adapté.
- Le filtre plat plissé et/ou le filtre pour déchets volumineux sont encrassés.

Illustration E 1

- Effectuer le nettoyage du filtre.

Illustration H 1

- Taper sur le filtre plat plissé pour retirer le plus gros et nettoyer à l'eau courante.
Si nécessaire, remplacer l'ancien filtre plat plissé par un nouveau.
- Le filtre pour l'air vicié est fortement encrassé, ce qui signifie qu'il n'a pas été remplacé à intervalles réguliers.

Illustration I 1

- Remplacer l'ancien filtre pour l'air vicié par un nouveau.

L'appareil se met hors service de manière autonome.

- Pour éviter toute surchauffe en raison d'un blocage au niveau d'un accessoire (p. ex., dans le tuyau d'aspiration, les tubes d'aspiration, le filtre pour l'air vicié), l'appareil dispose d'un arrêt automatique (disjoncteur thermique).
- Retirer les dépôts avec un moyen auxiliaire adapté.
- Effectuer le nettoyage du filtre.
Cf. chapitre « Puissance d'aspiration défaillante ».
- Il est possible de reprendre en mode Aspiration après le nettoyage et le refroidissement de l'appareil.

Caractéristiques techniques

AD 2

Tension	220 - 240	V
Type de courant	50-60	Hz
Puissance nominale absorbée	600	W
Protection du réseau (à action retardée)	10	A
Classe de protection	II	
Poids (sans accessoire)	4,4	kg
Volume de la cuve	14	l
Rayon d'action	5,3	m
Dimensions	ø 345 x 330 x 440	mm
Niveau de puissance acoustique L _{WA}	82	dB(A)

Sous réserve de modifications techniques !

AD 4 Premium

Tension	220 - 240	V
Type de courant	50-60	Hz
Protection du réseau (à action retardée)	10	A
Classe de protection	II	
Poids (sans accessoire)	5,3	kg
Volume de la cuve	17	l
Rayon d'action	7,0	m
Dimensions	ø 365 x 330 x 565	mm

Conception éco selon 666/2013

Classe énergétique	A+	
Consommation en énergie annuelle indicative	20,1	kWh/a
Classe de nettoyage de tapis	-	
La buse pour sol livrée n'est pas adaptée à l'utilisation sur des tapis.		
Classe de nettoyage de sols durs	B	
Classe d'émission de poussières	B	
Niveau de puissance acoustique L _{WA}	80	dB(A)
Puissance nominale absorbée	600	W

Sous réserve de modifications techniques !

Indice

Avvertenze generali	IT	5
Norme di sicurezza	IT	6
Descrizione dell'apparecchio	IT	9
Uso	IT	9
Cura e manutenzione	IT	10
Guida alla risoluzione dei guasti	IT	10
Dati tecnici	IT	11

Avvertenze generali



Prima di utilizzare l'apparecchio per la prima volta, leggere le presenti istruzioni per l'uso originali, seguirle e conservarle per un uso futuro o in caso di rivendita dell'apparecchio.

L'apparecchio è fornito in 2 diverse versioni.

AD 2

AD 4 Premium con funzioni ampliate e accessori.

Uso conforme a destinazione

L'aspiracenero-aspirapolvere a secco è indicato esclusivamente per l'uso domestico privato e non per scopi commerciali.

L'apparecchio è indicato per l'assorbimento di:

- cenere fredda di camini, fumaiole, forni, ceneriere e altri luoghi simili di raccolta di cenere.
- sporco grossolano di ogni genere, come ad esempio sabbia o detriti.

AD 4 Premium:

La spazzola in dotazione non è indicata per l'utilizzo su tappeti.

Il fabbricante non è responsabile per eventuali danni causati dall'uso improprio e/o uso che non corrisponde a quello conforme alla destinazione.

Protezione dell'ambiente



Tutti gli imballaggi sono riciclabili. Gli imballaggi non vanno gettati nei rifiuti domestici, ma consegnati ai relativi centri di raccolta.



Gli apparecchi dimessi contengono materiali riciclabili preziosi e vanno perciò consegnati ai relativi centri di raccolta. Si prega quindi di smaltire gli apparecchi dimessi mediante i sistemi di raccolta differenziata.

Gli apparecchi elettrici ed elettronici contengono spesso componenti che, con un utilizzo o smaltimento non corretti, possono costituire un potenziale pericolo per la salute umana e per l'ambiente. Questi componenti sono tuttavia necessari per un corretto funzionamento dell'apparecchio. Gli apparecchi contrassegnati con questo simbolo non devono essere smaltiti con i rifiuti domestici.

Smaltimento di filtri plissettati piatti

I filtri plissettati piatti sono realizzati in materiale ecologico non inquinante l'ambiente.

Se non contengono sostanze aspirate vietate per i rifiuti domestici, possono essere smaltiti con i normali rifiuti domestici.

Avvertenze sui contenuti (REACH)

Informazioni aggiornate sui contenuti sono disponibili all'indirizzo:

www.kaercher.com/REACH

Garanzia

In tutti i paesi sono valide le condizioni di garanzia pubblicate dalla nostra società di vendita competente. Entro il termine di garanzia eliminiamo gratuitamente eventuali guasti all'apparecchio, se causati da un difetto di materiale o di produzione. Nei casi previsti dalla garanzia si prega di rivolgersi al proprio rivenditore, oppure al più vicino centro di assistenza autorizzato, esibendo lo scontrino di acquisto.

Servizio assistenza

In caso di domande o anomalie la filiale KÄRCHER è felice di poterla aiutare.

Accessori e ricambi

Utilizzando solamente accessori e ricambi originali, si garantisce un funzionamento sicuro e privo di disturbi dell'apparecchio.

Si possono trovare informazioni riguardo ad accessori e ricambi su www.kaercher.com.

Simboli riportati sull'apparecchio

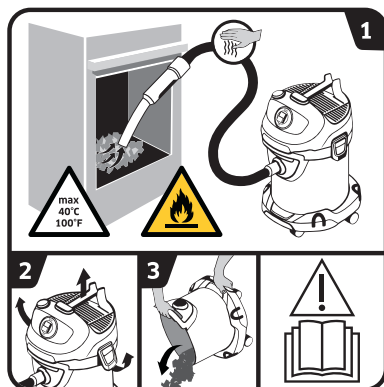

→ Leggere le istruzioni per l'uso.

- ATTENZIONE:** Pericolo di incendio dovuto a materiali infiammabili.
Durante l'aspirazione di cenere, controllare costantemente che i tubi flessibili, e l'aspiratore non si surriscaldino.
Il materiale aspirato non deve superare la temperatura di 40 °C.
Non aspirare cenere umida.
Non aspirare fuliggine o sostanze infiammabili.
- Per evitare la raccolta di materiali che rappresentano un carico d'incendio (p. es. Um die Ansammlung von Materialien zu vermeiden, die eine Brandlast (z. B. segatura): Prima di aspirare la cenere, aprire, svuotare e pulire l'aspiratore all'aperto.

Norme di sicurezza

- *Le targhette di avvertimento sull'apparecchio forniscono importanti indicazioni per un uso sicuro.*
- *Osservare sempre sia le indicazioni riportate nelle istruzioni, sia le norme vigenti in materia di sicurezza/antinfornistica.*

Livelli di pericolo

△ PERICOLO

Indica un pericolo imminente che determina lesioni gravi o la morte.

△ AVVERTIMENTO

Indica una probabile situazione pericolosa che potrebbe determinare lesioni gravi o la morte.

△ PRUDENZA

Indica una probabile situazione pericolosa che potrebbe causare lesioni leggere.

ATTENZIONE

Indica una probabile situazione pericolosa che potrebbe determinare danni alle cose.

Componenti elettrici

△ PERICOLO

Pericolo di scossa elettrica.

- *Prima di ogni intervento di cura e di manutenzione, spegnere l'apparecchio e staccare la spina.*
- *Lavori di riparazione e lavori su componenti elettrici possono essere effettuati solo dal servizio clienti autorizzato.*

- *Non toccare mai la spina e la presa con le mani bagnate.*
- *Prima di ogni utilizzo controllare che il cavo di allacciamento alla rete e la spina di alimentazione non presentino danni. Fare sostituire immediatamente il cavo di allacciamento alla rete danneggiato dal servizio clienti autorizzato/da un elettricista specializzato. Non mettere in funzione l'apparecchio se il cavo di allacciamento alla rete è danneggiato.*
- *Non utilizzare strumenti abrasivi né detersivi per vetro o multiuso!*
- *Non immergere l'apparecchio nell'acqua!*
- *Non usare il cavo di allacciamento alla rete per portare / trasportare l'apparecchio.*
- *Tenere lontano il cavo di allacciamento da spigoli vivi ed evitare di schiacciarlo.*
- *Non staccare la spina dalla presa tirando il cavo di alimentazione.*
- △ **AVVERTIMENTO**
 - *Collegare l'apparecchio solo ad un allacciamento elettrico installato da un installatore elettrico in conformità alla norma IEC 60364.*
 - *Collegare l'apparecchio solo alla corrente alternata. La tensione di rete deve corrispondere alla tensione indicata sulla targhetta tipo dell'apparecchio.*

- *Per motivi di sicurezza si consiglia in linea di principio di utilizzare l'apparecchio solo con un interruttore differenziale (max. 30 mA).*
- *Per il funzionamento, estrarre / svolgere completamente il cavo di alimentazione dall'apparecchio.*
- *In caso di sviluppo di fumo visibile: Togliere la spina e portare l'apparecchio all'aperto.*
- *Non lasciare mai l'apparecchio incustodito quando è in funzione.*
- *Spegnere l'apparecchio dopo ogni impiego e prima di ogni pulizia / manutenzione e staccare la spina.*

ATTENZIONE

- *Non utilizzare mai senza filtro pieghettato piatto e relativo telaio installati, altrimenti l'apparecchio potrebbe essere danneggiato.*
- *Proteggere l'apparecchio da intemperie estreme, umidità e calore.*

Uso sicuro

⚠ PERICOLO

- *Tenere le pellicole di imballaggio fuori dalla portata dei bambini. Pericolo di asfissia!*

⚠ AVVERTIMENTO

- *L'apparecchio non deve essere utilizzato da bambini o persone con capacità fisiche, sensoriali o mentali ridotte o che non abbiano esperienza e/o conoscenza.*
- *I bambini non devono giocare con l'apparecchio.*
- *Sorvegliare i bambini per assicurarsi che non giochino con l'apparecchio.*
- *La pulizia e la manutenzione utente non devono essere eseguiti dai bambini senza sorveglianza.*

⚠ PRUDENZA

- *In caso di pause di lavoro prolungate disattivare l'apparecchio dall'interruttore principale / interruttore dell'apparecchio o tirare la spina di rete.*

Altri pericoli

⚠ PERICOLO

Rischio di esplosioni!

Determinate sostanze possono formare Insieme all'aria di aspirazione vapori e miscele esplosivi

Non aspirare mai le seguenti sostanze:

- *gas esplosivi o infiammabili, liquidi e polveri (polveri reattive)*
- *Polveri di metallo reattive (ad es. alluminio, magnesio, zinco) insieme a detergenti fortemente alcalini ed acidi*
- *Oggetti caldi, brucianti o incandescenti con temperature oltre i 40 °C. Con temperature oltre i 40 °C sussiste il pericolo d'incendio.*
- *Non idoneo alla separazione di polveri nocive alla salute (classe polvere L, M, H).*

- È interdetto fare funzionare l'apparecchio in aree potenzialmente a rischio di esplosione.

Queste sostanze possono inoltre corrodere i materiali dell'apparecchio.

△ AVVERTIMENTO

Pericolo d'incendio!

- Non aspirare cenere rovente, incandescente o ardente. Aspirare solo cenere fredda.
- Il serbatoio di polvere deve essere svuotato e pulito prima e dopo ogni utilizzo.
- Non utilizzare sacchetti per la raccolta della polvere di carta o sacchetti di materiali infiammabili simili.
- Non utilizzare comuni aspira-polveri per l'aspirazione di cenere.
- Non tenere l'aspiracenera su basi infiammabili o polimeriche, come ad es. moquette o mattonelle viniliche.
- Aspirare solo ceneri di materiali combustibili (p. es. legna da fuoco naturale, cubetti/pellets di legno, carbone lignitico e fossile).
- Non aspirare fuliggine.
- Il materiale di aspirazione che esternamente sembra essersi raffreddato può essere ancora molto caldo all'interno. In presenza di correnti d'aria le particelle di cenere calda possono riprendere fuoco.

- Mescolare con un oggetto metallico la cenere per vedere se è ancora calda.

- Prima di eseguire l'aspirazione di un forno verificare attentamente che si sia raffreddato completamente.

- Attendere in ogni caso che la cenere sia completamente raffreddata prima di procedere alla pulizia. Vi sconsigliamo di volere spegnere il fuoco velocemente con acqua. Il materiale con cui è realizzato il camino può non sopportare l'improvviso sbalzo di temperatura e possono così formarsi delle crepe.

- Durante l'aspirazione di cenere, controllare costantemente che il tubo flessibile e l'aspiratore non si surriscaldino. Se viene riscontrato un surriscaldamento spegnere immediatamente l'apparecchio. Estrarre la spina di alimentazione dall'apparecchio. Rimuovere il materiale aspirato dall'aspiratore di cenere e di solidi. Lasciare raffreddare l'apparecchio all'aperto in modo sorvegliato.

△ AVVERTIMENTO

Pericolo di lesioni!

- Non tenere la bocchetta e il tubo dell'aspiratore in prossimità della testa.

△ PRUDENZA

- *Per prevenire incidenti o lesioni durante il trasporto è necessario osservare il peso dell'apparecchio (vedi Dati tecnici).*

Stabilità dell'apparecchio

△ PRUDENZA

- *Prima di qualsiasi attività con o sull'apparecchio è necessario renderlo stabile per evitare incidenti o danneggiamenti dovuti dalla caduta dell'apparecchio.*

Dispositivi di sicurezza

△ PRUDENZA

- *I dispositivi di sicurezza servono alla protezione dell'utente e non devono essere modificati o essere raggirati.*

Descrizione dell'apparecchio

Figure riportate sulla pagina pieghevole!



La fornitura del Suo apparecchio è riportata sulla confezione. Controllare che il contenuto dell'imballaggio sia completo.

In caso di accessori assenti o danni dovuti al trasporto si prega di contattare il rivenditore.

- 1 Raccordo tubo flessibile di aspirazione
- 2 Maniglia
- 3 Interruttore dell'apparecchio (ON/OFF)
- 4 Collegamento del sistema di pulizia del filtro
- 5 Tasto per pulizia filtro
- 6 Maniglia di trasporto/Gancio del cavo/posizione di appoggio
- 7 Griglia di scarico e filtro di scarico (già montato nell'apparecchio)
- 8 Chiusura serbatoio
- 9 Cavo di alimentazione con connettore
- 10 Alloggiamento accessori
- 11 Ruota pivottante
- 12 Manico/Barra di protezione
- 13 Filtro plissettato piatto con telaio (già montato nell'apparecchio)
- 14 Cestello filtrante
- 15 Tubo flessibile di aspirazione con impugnatura
- 16 Tubi rigidi di aspirazione 2 x 0,5 m
- 17 Bocchetta pavimenti

Uso

ATTENZIONE

Durante l'utilizzo, il filtro piegheettato piatto e il relativo telaio devono essere sempre impiegati.

Prima della messa in funzione

- Figura **A1**
Rimuovere la testa dell'apparecchio ed estrarre il cestello filtrante. Prima della messa in funzione montare i componenti singoli dell'apparecchio.
- Figura **A2**
Inserire il cestello filtrante.
Posizionare la testa dell'apparecchio e bloccarla.

Messa in funzione

△ AVVERTIMENTO

controllare se l'apparecchio è stato svuotato e pulito dopo l'ultima aspirazione eseguita.

Non è consentito l'utilizzo di sacchetti di raccolta polvere.

Figura **B1 - B2**

In base alla dotazione

Montare gli accessori

- Inserire il tubo flessibile di aspirazione nell'attacco e si aggancia.
Per la rimozione premere con il pollice ed estrarre il tubo flessibile di aspirazione.
- Collegare i due tubi di aspirazione e collegarli al tubo flessibile di aspirazione.
- Collegare pipette e spazzola.

Figura **C1**

- Inserire la spina di alimentazione.

Figura **C2**

- Accendere l'apparecchio.
Posizione I: aspirazione

Interrompere il funzionamento

- Spegner l'apparecchio.
Posizione 0: l'apparecchio è spento.

Figura **D1**

- Posizionare il tubo aspirante con impugnatura e accessori nella cavità del gancio del cavo.

Figura **D2**

- Posizionare il tubo aspirante con impugnatura nella cavità del gancio del cavo.

Sistema di pulizia filtro integrato

Il sistema di pulizia del filtro è previsto per la pulizia intermedia in caso di aspirazione di grandi quantità di cenere.

Indicazione: Attraverso il sistema di pulizia filtro, il filtro plissettato piatto sporco può essere pulito premendo il pulsante e con ciò quindi aumentare di nuovo la potenza di aspirazione.

Figura **E1**

- Inserire la maniglia del tubo aspirante nel collegamento del sistema di pulizia del filtro, sulla testa dell'apparecchio. All'accensione dell'apparecchio, premere 3 x il tasto di pulizia del filtro, facendo passare 4 secondi tra una volta e l'altra.

Indicazione: Dopo aver premuto più volte il tasto di pulizia filtro, controllare il contenitore sul suo volume di riempimento. Altrimenti lo sporco potrebbe fuoriuscire all'apertura del contenitore.

Dopo l'uso

→ Spegnere l'apparecchio e staccare la spina.

Svuotare il contenitore

Figura **F 1**

- Rimuovere la testa dell'apparecchio.
- Estrarre il cestello filtrante.
- Svuotare il contenitore.
- Se necessario, pulire il filtro pieghettato piatto.

Deposito dell'apparecchio

In base alla dotazione

Figura **G 1**

- Collocazione cavo di allacciamento alla rete e accessori sull'apparecchio. Conservare l'apparecchio in luoghi asciutti.

Cura e manutenzione

- Pulire l'apparecchio e gli accessori in plastica con un normale detergente per materiale sintetico.
- Sciacquare all'occorrenza il contenitore e gli accessori con dell'acqua ed asciugarli prima del loro riutilizzo.

Pulire il filtro plissettato piatto

Indicazione

Il filtro pieghettato piatto si trova nel cestello filtrante.

Figura **H 1**

- Rimuovere la testa dell'apparecchio. Estrarre il telaio ed il filtro e battere il filtro. All'occorrenza pulire il filtro sotto acqua corrente. Non sfregare o spazzolare il filtro.
- Asciugarlo completamente prima di inserirlo.

Figura **H 2**

- Successivamente inserire prima il filtro e successivamente il telaio.
- Posizionare la testa dell'apparecchio e bloccarla.

Sostituzione del filtro dell'aria di scarico

Raccomandazione: Per garantire un buon filtraggio, sostituire il filtro dell'aria di scarico 1 volta l'anno.

Figura **I 1**

- Premere verso l'interno le linguette laterali della griglia di scarico.
- Rimuovere la griglia di scarico con il filtro di scarico.
- Estrarre il filtro di scarico dalla griglia di scarico.
- Smaltire il filtro di scarico usato.
- Inserire un nuovo filtro di scarico nella griglia di scarico.
- Rimontare la griglia di scarico con il filtro di scarico.

Guida alla risoluzione dei guasti

Diminuzione della potenza di aspirazione

Nota:

LA quantità da aspirare può variare a secondo del materiale aspirato.

Se la potenza di aspirazione dell'apparecchio diminuisce, controllare i seguenti punti.

- Accessori, tubo aspirante o pipette ostruiti.
- Rimuovere l'ostruzione con un ausilio idoneo.
- Filtro pieghettato piatto e/o filtro per sporco grossolano ostruito.

Figura **E 1**

- Eseguire la pulizia del filtro.

Figura **H 1**

- Percuotere il filtro pieghettato piatto e lavarlo sotto l'acqua corrente.
- Se necessario, sostituire il filtro pieghettato piatto.
- Filtro di scarico molto sporco o non sostituito regolarmente.

Figura **I 1**

- Sostituire il vecchio filtro di scarico con uno nuovo.

L'apparecchio si spegne autonomamente

- Per evitare il surriscaldamento dovuto all'ostruzione dell'accessorio (ad es. tubo filtrante, pipette, filtro di scarico), l'apparecchio si spegne automaticamente (contatto di protezione termica).
- Rimuovere l'ostruzione con un ausilio idoneo.
- Eseguire la pulizia del filtro.
- Vedere capitolo "Potenza di aspirazione inibita".
- Dopo la pulizia e il raffreddamento, è possibile riprendere l'aspirazione.

Dati tecnici

AD 2

Tensione	220 - 240	V
Tipo di corrente	50-60	Hz
Potenza nominale assorbita	600	W
Protezione rete (fusibile ritardato)	10	A
Classe di protezione	II	
Peso (senza accessori)	4,4	kg
Capacità vano raccolta	14	l
Raggio di azione	5,3	m
Dimensioni	ø 345 x 330 x 440	mm
Livello di potenza sonora L_{WA}	82	dB(A)

Con riserva di modifiche tecniche!

AD 4 Premium

Tensione	220 - 240	V
Tipo di corrente	50-60	Hz
Protezione rete (fusibile ritardato)	10	A
Classe di protezione	II	
Peso (senza accessori)	5,3	kg
Capacità vano raccolta	17	l
Raggio di azione	7,0	m
Dimensioni	ø 365 x 330 x 565	mm

Design ecologico secondo 666/2013

Classe di efficienza energia	A+	
Consumo energetico annuale indicativo	20,1	kWh/a
Classe di pulizia tappeti	-	
La spazzola in dotazione non è indicata per l'utilizzo su tappeti.		
Classe di pulizia di pavimenti duri	B	
Classe di emissione della polvere	B	
Livello di potenza sonora L_{WA}	80	dB(A)
Potenza nominale assorbita	600	W

Con riserva di modifiche tecniche!

Inhoud

Algemene instructies	NL	5
Veiligheidsinstructies	NL	6
Beschrijving apparaat	NL	9
Bediening	NL	9
Onderhoud	NL	10
Hulp bij storingen	NL	10
Technische gegevens	NL	11

Algemene instructies



Lees vóór het eerste gebruik van uw apparaat deze originele gebruiksaanwijzing, ga naventant te werk en bewaar deze voor later gebruik of voor een andere eigenaar.

Het toestel wordt geleverd in twee verschillende uitvoeringen.

AD 2

AD 4 Premium met uitgebreide functies en toebehoren.

Doelmatig gebruik

De stofzuiger voor droge bestanddelen en as is uitsluitend bestemd voor privégebruik in de huishouding en niet voor commerciële doeleinden.

Het apparaat is geschikt voor de opname van:

- koude as van open haarden, schoorstenen, ovens, asbakken en vergelijkbare plaatsen waar as wordt verzameld.
- Grof vuil van om het even welke aard zoals zand of steenpuin.

AD 4 Premium:

De meegeleverde vloersproeier is niet geschikt voor gebruik op tapijt.

De fabrikant is niet aansprakelijk voor eventuele schade die veroorzaakt wordt door niet-reglementair gebruik of verkeerde bediening.

Zorg voor het milieu



Het verpakkingsmateriaal is herbruikbaar. Deponeer het verpakkingsmateriaal niet bij het huishoudelijk afval, maar bied het aan voor hergebruik.



Onbruikbaar geworden apparaten bevatten waardevolle materialen die geschikt zijn voor hergebruik. Lever de apparaten daarom in bij een inzamelpunt voor herbruikbare materialen.

Elektrische en elektronische apparaten bevatten vaak onderdelen die een potentieel gevaar kunnen vormen voor de menselijke gezondheid en het milieu als ze foutief worden gebruikt of niet correct worden afgevoerd. Deze onderdelen zorgen er desalniettemin voor dat het apparaat naar behoren functioneert. Apparaten die dit symbool dragen, mogen niet met het huisvuil worden afgevoerd.

Afvoer van vlakvouwfilters

Vlakvouwfilters zijn vervaardigd uit ecologisch verantwoorde materialen.

Voor zover ze geen opgezogen substanties bevatten die niet via het huishoudelijke afval verwijderd mogen worden, mogen ze via het normale huisafval afgevoerd worden.

Aanwijzingen betreffende de inhoudsstoffen (REACH)

Huidige informatie over de inhoudsstoffen vindt u onder: www.kaercher.com/REACH

Garantie

In elk land gelden de door onze hiervoor verantwoorde-lijke verkoopmaatschappij uitgegeven garantievoorwaarden. Eventuele storingen aan het apparaat verhelpen wij zonder kosten binnen de garantietermijn als een materiaal of fabrieksfout hiervan de oorzaak is. Neem bij klachten binnen de garantietermijn contact op met uw leverancier of de dichtstbijzijnde klantenservice-werkplaats en neem de accessoires en uw aankoopbe-wijs mee.

Klantenservice

Bij vragen of storingen helpt onze KÄRCHER-filiaal u graag verder.

Toebehoren en reserveonderdelen

Gebruik alleen origineel toebehoren en originele reserveonderdelen. Deze garanderen dat het apparaat veilig en zonder storingen functioneert.

Informatie over het toebehoren en de reserveonderde-len vindt u op www.kaercher.com.

Symbolen op het toestel

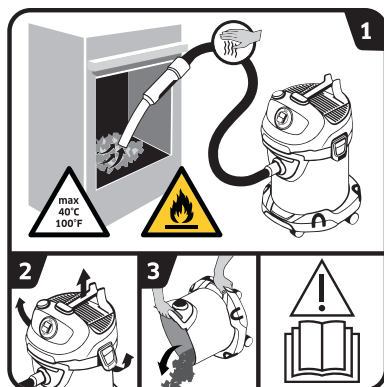

→ Gebruiksaanwijzing lezen.

1 **WAARSCHUWING:** Brandgevaar door ontvlambare materialen.

Bij het opzuigen van as moeten de slangen en de zuiger constant op opwarming worden gecontroleerd.

Het zuiggoed mag niet warmer zijn dan 40 °C.

Geen vochtige as opzuigen.

Geen roet of brandbare stoffen opzuigen.

2-3 Om de verzameling van brandgevaarlijk materiaal (bv. zaagspanen) te vermijden: de zuiger na en voor het opzuigen van as in open lucht openen, leegmaken en reinigen.

Veiligheidsinstructies

- *De op het apparaat aangebrachte waarschuwings- en aanwijzingsborden geven aanwijzingen voor gebruik zonder gevaar.*
- *Naast de instructies in de gebruiksaanwijzing moeten de algemene voorschriften inzake veiligheid en ongevallenpreventie van de wetgever in acht genomen worden.*

Gevarenniveaus

△ GEVAAR

Verwijzing naar een onmiddellijk dreigend gevaar dat tot ernstige en zelfs dodelijke lichaamsverwondingen leidt.

△ WAARSCHUWING

Verwijzing naar een mogelijke gevaarlijke situatie die tot ernstige en zelfs dodelijke lichaamsverwondingen kan leiden.

△ VOORZICHTIG

Verwijzing naar een mogelijk gevaarlijke situatie die tot lichte verwondingen kan leiden.

LET OP

Verwijzing naar een mogelijke gevaarlijke situatie die tot materiele schade kan leiden.

Elektrische componenten

△ GEVAAR

Gevaar van stroomschok

- *Bij reiniging en onderhoud altijd het apparaat uitschakelen en de stekker uit het stopcontact trekken.*

- *Reparatiewerkzaamheden en werkzaamheden aan elektrische onderdelen mogen enkel door de geautoriseerde klantenservice uitgevoerd worden.*
- *Pak de stekker en wandcontactdoos nooit met vochtige handen beet.*
- *Controleer de stroomaansluitleidingen met netstekker voor elk gebruik op schade. Laat beschadigde stroomaansluitleidingen onmiddellijk door een geautoriseerde klantenservice / electricien vervangen. Neem een apparaat met beschadigde stroomaansluitleiding niet in bedrijf.*
- *Gebruik geen schuurmiddel, glas- of allesreiniger!*
- *Dompel het apparaat niet in water!*
- *Transporteer / draag het apparaat niet aan de stroomleiding.*
- *Het elektriciteits snoer niet over scherpe randen trekken en niet bekneld laten raken.*
- *Trek de netstekker niet uit het stopcontact door aan de stroomkabel te trekken.*
- △ **WAARSCHUWING**
- *Het apparaat mag enkel aan een elektrische aansluiting aangesloten zijn die door een elektromonteur conform IEC 60364 werd uitgevoerd.*
- *Sluit het apparaat enkel aan wisselstroom aan. De span-*

ning moet overeenstemmen met het typeplaatje van het apparaat.

- Om veiligheidsredenen bevelen wij aan om het apparaat via een aardlekschakelaar (max. 30 mA) te gebruiken.
- Tijdens het bedrijf moet de stroomkabel volledig uit het apparaat getrokken / gewikkeld zijn.
- Bij zichtbare rookontwikkeling: netstekker eruit trekken en apparaat naar buiten brengen.

Veilige omgang

⚠ GEVAAR

- Houd verpakkingsfolie uit de buurt van kinderen, er bestaat verstikkingsgevaar!

⚠ WAARSCHUWING

- Dit apparaat mag niet worden gebruikt door kinderen en personen met een lichamelijke, sensorische of verstandelijke beperking of een gebrek aan ervaring en/of kennis.
- Kinderen mogen niet met het apparaat spelen.
- Kinderen moeten gecontroleerd worden om te garanderen dat ze niet met het apparaat spelen.
- De reiniging en het gebruikersonderhoud moegen niet zonder toezicht door kinderen uitgevoerd worden.

⚠ VOORZICHTIG

- Bij langere werkonderbrekingen moet het apparaat met de hoofdschakelaar / appa-

raatschakelaar uitgeschakeld of moet de netstekker uitgetrokken worden.

- Laat het apparaat nooit zonder toezicht staan terwijl het in bedrijf is.
- Schakel het apparaat na elk gebruik en voor elke reiniging / elk onderhoud uit en verwijder de netstekker.

LET OP

- Nooit zonder geplaatste vlakke harmonicafilter en bijbehorend frame zuigen, anders kan het apparaat beschadigd raken.
- Bescherm het apparaat tegen extreme weersomstandigheden, vochtigheid en hitte.

Andere gevaren

⚠ GEVAAR

Explosiegevaar!

Bepaalde stoffen kunnen door het opwaaien met de zuiglucht explosieve dampen of mengsels vormen!

De volgende stoffen nooit opzuigen:

- Explosieve of brandbare gasen, vloeistoffen en stof (reactief stof)
- Reactief metaalstof (bijv. aluminium, magnesium, zink) in verbinding met sterk alkalische en zure reinigingsmiddelen
- Heite, brandende of gloeiende voorwerpen met een temperatuur boven 40°C. Bij temperaturen boven 40 °C bestaat brandgevaar.

- Niet voor het opzuigen van schadelijk stof (stofklasse L, M, H).
- Het is verboden om het apparaat in explosiegevaarlijke bereiken te gebruiken.

Bovendien kunnen deze stoffen de bij het apparaat gebruikte materialen aantasten.

△ **WAARSCHUWING**

Brandgevaar!

- Geen heet, gloeiend of brandend as opzuigen.
Alleen koude as opzuigen.
- Het stofreservoir moet voor en na elk gebruik worden geleegd en gereinigd.
- Geen stofverzamelzak van papier of een zak van vergelijkbaar brandbaar materiaal gebruiken.
- Geen gewone stofzuiger gebruiken voor het opzuigen van as.
- De aszuiger niet op een brandbare of polymere ondergrond, zoals tapijt of vinyltegels, opbergen.
- Enkel as van toegestane brandbare stoffen (bv. onbehandeld brandhout, houtbrikketten/houtpellets, bruin- en steenkool) opzuigen.
- Geen roet naar binnen zuigen.
- Zuiggoed dat aan de buitenkant afgekoeld lijkt, kan binnenin nog altijd heet zijn. In de luchtstroom kunnen hete asdeeltjes opnieuw ontbranden.

- Met een metalen voorwerp de as omwoelen om te testen of de as nog heet is.

- Voor het schoonzuigen van kachels moet er in elk geval op gelet worden dat de oven koud is.

- Wacht tot de as volledig is afgekoeld vooraleer u met de reiniging begint. Wij raden af om het vuur snel met water te blussen. Het kachelmateriaal verdraagt de plotse temperatuurverschillen niet en er kunnen barsten ontstaan.

- Bij het opzuigen van as moet de zuigslang en het apparaat constant op opwarming worden gecontroleerd. Indien een opwarming wordt vastgesteld, moet het apparaat onmiddellijk uitgeschakeld worden. De stekker van het apparaat uittrekken. Zuiggoed uit as- en droogzuiger nemen. Apparaat in open lucht onder toezicht laten afkoelen.

△ **WAARSCHUWING**

Verwondingsgevaar!

- Zuig met de sproeier en de zuigbuis niet in de buurt van het hoofd.

△ **VOORZICHTIG**

- Neem bij het transport het gewicht van het apparaat in acht om ongevallen of verwondingen te vermijden (zie technische gegevens).

Stabiliteit

⚠ **VOORZICHTIG**

- *Zorg er vóór alle handelingen met of aan het apparaat voor dat het apparaat stabiel staat om ongevallen of beschadigingen door omvallen van het apparaat te vermijden.*

Veiligheidsinrichtingen

⚠ **VOORZICHTIG**

- *Veiligheidsinrichtingen dienen ter bescherming van de gebruiker en mogen niet veranderd of omzeild worden.*

Beschrijving apparaat

Afbeeldingen zie uitklapbaar blad!



Het leveringspakket van het apparaat staat op de verpakking afgebeeld. Controleer bij het uitpakken of de inhoud volledig is.

Mochten er eventueel accessoires ontbreken of mocht u transportschade constateren, neem dan contact op met uw leverancier.

- 1 Zuigslangaansluiting
- 2 Greep
- 3 Schakelaar van het apparaat (AAN / UIT)
- 4 Aansluiting filterreinigingssysteem
- 5 Filterreinigingstoets
- 6 Handgreep/kabelhaak/leunpositie
- 7 Afzuigrooster en afzuigfilter (al in het apparaat aangebracht)
- 8 Sluiting reservoir
- 9 Stroomkabel met stekker
- 10 Bergruimte toebehoren
- 11 Zwenkwiel
- 12 Greep/schokdemper
- 13 Vlakvouwfilter met kader (al in het apparaat aangebracht)
- 14 Filtermand
- 15 Zuigslang met handgreep
- 16 Zuigbuis 2 x 0,5 m
- 17 Vloerkop

Bediening

LET OP

De vlakke harmonicafilter en het bijbehorende frame moeten tijdens het gebruik altijd zijn geplaatst.

Voor ingebruikneming

- Afbeelding **A 1**
Apparaatkop wegnemen en filtermand verwijderen. Losse onderdelen die bij het apparaat geleverd werden, moeten voor de inbedrijfstelling gemonteerd worden.
- Afbeelding **A 2**
Filtermand aanbrengen.
Kop aanbrengen en vergrendelen.

Ingebruikneming

⚠ **WAARSCHUWING**

Controleren of het apparaat na het laatste opzuigproces leeggemaakt en gereinigd werd.

Het gebruik van een stofverzamelzak is niet toegestaan.

Afbeelding **B 1** - **B 2**

Afhankelijk van de uitrusting

Toebehoren aansluiten.

- Zuigslang in aansluiting drukken, hij klikt in. Om eruit te nemen met duim op pal drukken en zuigslang eruit trekken.
- Beide zuigbuizen in elkaar steken en met zuigslang verbinden.
- Zuigbuis en vloersproeier in elkaar steken.

Afbeelding **C 1**

- Steek de netstekker in de contactdoos.

Afbeelding **C 2**

- Apparaat inschakelen.

Stand I: Zuigwerking

Werking onderbreken

- Apparaat uitschakelen.
Stand 0: Apparaat is uitgeschakeld.

Afbeelding **D 1**

- Zuigslang met handgreep en toebehoren in de holte van de kabelhaak leggen.

Afbeelding **D 2**

- Zuigslang met handgreep in de holte van de kabelhaak leggen.

Geïntegreerd filterreinigingssysteem

Het filterreinigingssysteem is bedoeld voor tussentijdse reiniging bij het opzuigen van grote hoeveelheden as. **Instructie:** Door het filterreinigingssysteem kan de verontreinigde vlakke harmonicafilter met een drukknop gereinigd en kan de zuigprestatie opnieuw verhoogd worden.

Afbeelding E 1

→ Handgreep van de zuigslang in de aansluiting van het filterreinigingssysteem op de apparaatkop steken. Filterreinigingsknop bij ingeschakeld apparaat 3 x indrukken, hierbij telkens 4 seconden wachten na het indrukken van de knop.

Instructie: Na een herhaaldelijke bediening van de filterreinigingstoets moet het vulvolume van het reservoir gecontroleerd worden. Anders kan het vuil bij het openen van het reservoir ontsnappen.

De werkzaamheden beëindigen

→ Apparaat uitschakelen en de stekker uit de wand-contactdoos trekken.

Reservoir ledigen

Afbeelding F 1

- Apparaatkop verwijderen.
- Filterkorf verwijderen.
- Reservoir leegmaken.
- Indien nodig vlakke harmonicafilter reinigen.

Apparaat opbergen

Afhankelijk van de uitrusting

Afbeelding G 1

→ Netsnoer en toebehoren in apparaat stoppen. Apparaat in droge ruimtes opbergen.

Onderhoud

- Apparaat en kunststofaccessoires met een in de winkel verkrijgbare kunststofreiniger verzorgen.
- Reservoir en accessoires indien nodig met water uitspoelen en laten drogen voor verder gebruik.

Vlakvouwfilter reinigen

Tip

De vlakke harmonicafilter bevindt zich in de filterkorf.

Afbeelding H 1

→ Apparaatkop verwijderen. Kader en filter wegneemen en filter afkloppen. Indien nodig filter onder stromend water reinigen. Filter niet schoonwrijven of afborstelen.
Voor de montage volledig laten drogen.

Afbeelding H 2

→ Vervolgens eerst de filter en daarna het kader opnieuw aanbrengen.
Kop aanbrengen en vergrendelen.

Afzuigfilter vervangen

Aanbeveling: Voor een goede filtering moet het afzuigfilter 1x jaarlijks worden vervangen.

Afbeelding I 1

- Klemmen aan de zijkant van het afzuigrooster naar binnen drukken.
- Afzuigrooster met afzuigfilter verwijderen.
- Afzuigfilter uit het afzuigrooster verwijderen.
- Gebruikt afzuigfilter weggooiën.
- Nieuw afzuigfilter in het afzuigrooster plaatsen.
- Afzuigrooster met afzuigfilter weer terugplaatsen.

Hulp bij storingen

Te weinig zuigcapaciteit

Instructie:

De opzuigbare hoeveelheid kan variëren in functie van het zuiggoed.

Indien de zuigkracht van het apparaat afneemt, moeten de volgende punten gecontroleerd worden.

- Toebehoren, zuigslang of zuigbuis zijn verstopt.
- Verstopping met een geschikt hulpmiddel verwijderen.
- Vlakke harmonicafilter en/of filter voor grof vuil zijn vervuild.

Afbeelding E 1

→ Filter reinigen.

Afbeelding H 1

- Vlakke harmonicafilter afkloppen en onder stromend water reinigen.
- Indien nodig vlakke harmonicafilter vervangen door een nieuw filter.
- Afzuigfilter is sterk vervuild of is niet regelmatig verwisseld.

Afbeelding I 1

→ Oud afzuigfilter vervangen door een nieuw filter.

Het apparaat schakelt zelf uit.

- Om oververhitting door verstopping van het toebehoren (bijv. zuigslang, zuigbuis, afzuigfilter) te vermijden, schakelt het apparaat automatisch uit (thermoschakelaar).
- Verstopping met een geschikt hulpmiddel verwijderen.
- Filter reinigen.
Zie hoofdstuk "Gereduceerd zuigvermogen".
- Na reiniging en afkoeling kan de zuiger weer worden gebruikt.

Technische gegevens

AD 2

Spanning	220 - 240	V
Stroomsoort	50-60	Hz
Nominaal ingangsvermogen	600	W
Netzekering (traag)	10	A
Beschermingsklasse	II	
Gewicht (excl. accessoires)	4,4	kg
Reservoirvolume	14	l
Actieradius	5,3	m
Afmetingen	ø 345 x 330 x 440	mm
Geluidsvermogensniveau L_{WA}	82	dB(A)

Technische veranderingen voorbehouden!

AD 4 Premium

Spanning	220 - 240	V
Stroomsoort	50-60	Hz
Netzekering (traag)	10	A
Beschermingsklasse	II	
Gewicht (excl. accessoires)	5,3	kg
Reservoirvolume	17	l
Actieradius	7,0	m
Afmetingen	ø 365 x 330 x 565	mm

Ecodesign conform 666/2013

Energie-efficiëntieklasse	A+	
Indicatief jaarlijks energieverbruik	20,1	kWh/a
Tapijtreinigingsklasse	-	
De meegeleverde vloersproeier is niet geschikt voor gebruik op tapijt.		
Harde-vloerreinigingsklasse	B	
Stofemissieklasse	B	
Geluidsvermogensniveau L_{WA}	80	dB(A)
Nominaal ingangsvermogen	600	W

Technische veranderingen voorbehouden!

Índice de contenidos

Indicaciones generales	ES	5
Indicaciones de seguridad	ES	6
Descripción del aparato	ES	9
Manejo	ES	9
Cuidados y mantenimiento	ES	10
Ayuda en caso de avería	ES	10
Datos técnicos	ES	11

Indicaciones generales



Antes de utilizar por primera vez el equipo, lea este manual, siga sus instrucciones y consérvelo para posteriores usos o futuros propietarios.

El aparato está disponible en 2 acabados diferentes.

AD 2

AD 4 Premium con funciones y accesorios avanzados.

Uso previsto

El aspirador en seco y de cenizas solo es adecuada para uso privado en el entorno doméstico y no para fines profesionales.

El equipo es adecuado para la aspiración de:

- cenizas frías de chimeneas, hornos, ceniceros y recipientes semejantes para la acumulación de cenizas.
- las partículas gruesas de suciedad de todo tipo como, p. ej. la arena o restos de piedra.

AD 4 Premium:

La boquilla barredora de suelos suministrada no es adecuada para su uso sobre alfombras.

El fabricante no asume responsabilidad alguna por los daños que pudieran derivarse de un uso inadecuado o incorrecto.

Protección del medio ambiente



Los materiales de embalaje son reciclables. Por favor, no tire el embalaje a la basura doméstica; en vez de ello, entréguelo en los puntos oficiales de recogida para su reciclaje o recuperación.



Los aparatos viejos contienen materiales valiosos reciclables que deberían ser entregados para su aprovechamiento posterior. Por este motivo, entregue los aparatos usados en los puntos de recogida previstos para su reciclaje.

Los equipos eléctricos y electrónicos contienen a menudo componentes que pueden representar un peligro potencial para la salud de las personas y para el medio ambiente en caso de que se manipulen o se eliminen de forma errónea. Estos componentes son necesarios para el correcto funcionamiento del equipo. Los equipos marcados con este símbolo no pueden eliminarse con la basura doméstica.

Eliminar el filtro plano de papel plegado

Los filtros planos de papel plegado están fabricados con materiales respetuosos con el medio ambiente. Si no aspira sustancias que no estén permitidas en la basura convencional, los puede eliminar con ella.

Indicaciones sobre ingredientes (REACH)

Encontrará información actual sobre los ingredientes en:

www.kaercher.com/REACH

Garantía

En todos los países rigen las condiciones de garantía establecidas por nuestra sociedad distribuidora. Las averías del aparato serán subsanadas gratuitamente dentro del período de garantía, siempre que las causas de las mismas se deban a defectos de material o de fabricación. En un caso de garantía, le rogamos que se dirija con el comprobante de compra al distribuidor donde adquirió el aparato o al Servicio al cliente autorizado más próximo a su domicilio.

Servicio de atención al cliente

En caso de dudas o alteraciones, la sucursal de KÄRCHER estará encantada de ayudarle.

Accesorios y piezas de repuesto

Utilice solamente accesorios y recambios originales, ya que garantizan un funcionamiento correcto y seguro del equipo.

Puede encontrar información acerca de los accesorios y recambios en www.kaercher.com.

Símbolos en el aparato

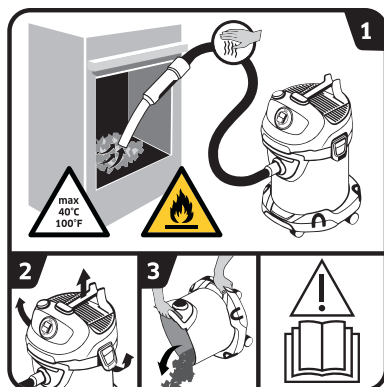

→ Leer el manual de instrucciones.

1 **ADVERTENCIA:** Peligro de incendio por materiales inflamables.

Compruebe continuamente durante la aspiración de cenizas si las mangueras y el aspirador se han calentado.

La temperatura del material aspirado no debe superar los 40 °C.

No aspirar cenizas húmedas.

No aspirar hollín ni sustancias inflamables.

2-3 Para evitar la recolección de materiales que representen una carga para incendios (p.ej. virutas de serrín): Abrir, vaciar y limpiar el aspirador antes y después de aspirar cenizas.

Indicaciones de seguridad

- Las placas de advertencia e indicadores colocadas en el aparato proporcionan indicaciones importantes para un funcionamiento seguro.
- Además de las indicaciones contenidas en este manual de instrucciones, deben respetarse las normas generales vigentes de seguridad y prevención de accidentes.

Niveles de peligro

⚠ PELIGRO

Aviso sobre un riesgo de peligro inmediato que puede provocar lesiones corporales graves o la muerte.

⚠ ADVERTENCIA

Aviso sobre una situación probablemente peligrosa que puede provocar lesiones corporales graves o la muerte.

⚠ PRECAUCIÓN

Indicación sobre una situación que puede ser peligrosa, que puede acarrear lesiones leves.

⚠ CUIDADO

Aviso sobre una situación probablemente peligrosa que puede provocar daños materiales.

Componentes eléctricos

⚠ PELIGRO

Riesgo de descarga eléctrica.

- Apague el aparato y desenchufe la clavija de red antes de efectuar los trabajos de cuidado y mantenimiento.

- Solo puede realizar reparaciones y trabajar con las piezas eléctricas el servicio de postventa autorizado.
- No toque nunca el enchufe de red o la toma de corriente con las manos mojadas.
- Comprobar si está dañado el cable de alimentación con el conector de red antes de cada servicio. Si el cable de alimentación está dañado solicitar al servicio de postventa/electricista autorizado que lo cambie inmediatamente. No operar el equipo con un cable de alimentación dañado.
- No utilizar productos abrasivos, limpiacristales ni productos de limpieza de uso general.
- No sumergir el aparato en agua.
- No coger/transportar el aparato por el cable de alimentación.
- Evitar que el cable quede tirante en las esquinas o quede aplastado.
- No saque el enchufe de la toma de corriente tirando del cable.
- ⚠ **ADVERTENCIA**
- El equipo solo se puede conectar a una toma eléctrica que haya sido instalada por un electricista conforme a IEC 60364.
- Conecte el aparato únicamente a corriente alterna. La

tensi□ de red tiene que coincidir con la indicada en la placa de características del aparato.

- Por razones de seguridad, también recomendamos utilizar el aparato siempre con un interruptor de corriente por defecto (max. 30 mA).
- Durante el funcionamiento, extraer/desenrollar totalmente el cable de alimentación del aparato.
- En caso de desarrollo visible de humos: Retirar el conector de red y sacar el equipo al exterior.

Manipulación segura

⚠ PELIGRO

- ¡Mantener los plásticos del embalaje fuera del alcance de los niños, se corre el riesgo de asfixia!

⚠ ADVERTENCIA

- El uso de este equipo está prohibido para niños y personas con capacidades corporales, sensoriales o psíquicas limitadas o que carezcan de experiencia/conocimiento suficiente.
- Los niños no pueden jugar con el aparato.
- Supervisar a los niños para asegurarse de que no jueguen con el aparato.
- Los niños no pueden realizar la limpieza ni el mantenimiento sin supervisión.

⚠ PRECAUCIÓN

- Si se realizan pausas de trabajo prolongadas, desconectar el equipo con el interruptor principal/ interruptor del aparato o desenchufar.
- No dejar el equipo nunca sin vigilancia mientras esté en funcionamiento.
- Apagar el aparato después de cada uso y antes de cada limpieza/mantenimiento y desenchufar.

⚠ CUIDADO

- Nunca aspirar sin el filtro plegado plano ni el bastidor correspondiente o, en caso contrario, el equipo podría sufrir daños.
- Proteger el aparato de extrema climatología, humedad y calor.

Otros peligros

⚠ PELIGRO

Peligro de explosiones

Determinadas sustancias pueden mezclarse con el aire aspirado debido a las turbulencias dando lugar a mezclas o vapores explosivos.

No aspirar nunca las siguientes sustancias:

- Gases, líquidos y polvos explosivos o inflamables, (polvos reactivos)
- Polvos de metal reactivos (p. ej. aluminio, magnesio, zinc) en combinación con detergentes muy alcalinos y ácidos

- *Objetos calientes, ardientes o incandescentes con temperaturas superiores a 40°C. Con temperaturas superior a 40°C se corre el riesgo de provocar un incendio.*

- *No utilizar para separar polvos nocivos para la salud (clase polvo L, M, H).*

- *Está prohibido el funcionamiento en zonas donde haya riesgo de explosión.*

Además, esas sustancias pueden afectar negativamente a los materiales empleados en el aparato.

△ ADVERTENCIA

¡Peligro de incendio!

- *No aspirar cenizas calientes, incandescentes ni en llamas. Solo aspirar cenizas frías.*

- *El depósito de polvo debe vaciarse y limpiarse antes y tras cada uso.*

- *No utilizar bolsas para polvo de papel o bolsas de materiales inflamables semejantes.*

- *No utilizar aspiradoras convencionales para aspirar cenizas.*

- *No almacenar la aspiradora de cenizas sobre bases inflamables o poliméricas como, por ejemplo, alfombras o baldosas de vinilo.*

- *Aspirar solo cenizas de materiales combustibles admisibles (p.ej. leña apilada, briquetas/pellet de madera, lignito y hulla).*

- *No debe aspirarse hollín.*

- *Los residuos aspirados que exteriormente parezcan haberse enfriado pueden seguir estando muy calientes en su interior. El flujo de aire podría provocar que partículas de ceniza calientes volvieran a inflamarse.*

- *Remover las cenizas con un objeto metálico para comprobar si aún están calientes.*

- *Antes de proceder a la aspiración de hornos o estufas, espere a que se hayan enfriado.*

- *Espere a que la ceniza se hayan enfriado por completo*

- *antes de proceder a la limpieza. Desaconsejamos apagar el fuego rápidamente con agua. El material de la chimenea no tolera diferencias repentinas de temperaturas y se pueden provocar fisuras.*

- *Compruebe continuamente durante la aspiración de cenizas si la manguera de aspiración y el aparato se han calentado. En caso afirmativo, desconecte el aspirador de inmediato. Desenchufar el aparato. Extraer el material aspirado del aspirador de cenizas y suciedad seca. Dejar enfriar el aparato al aire libre bajo supervisión.*

△ ADVERTENCIA

¡Peligro de lesiones!

- *No aspirar con boquilla y tubería de aspiración cerca de la cabeza.*

⚠ PRECAUCIÓN

- Para evitar accidentes o lesiones durante el transporte, se debe tener en cuenta el peso del equipo (véase los datos técnicos).

Estabilidad

⚠ PRECAUCIÓN

- Antes de realizar cualquier tarea con o en el equipo, estabilizarlo para evitar accidentes o daños si se cae el equipo.

Dispositivos de seguridad

⚠ PRECAUCIÓN

- Los dispositivos de seguridad sirven para proteger al usuario y no se pueden modificar o sortear.

Descripción del aparato

Ilustraciones, véase la contraportada.



El contenido de suministro de su aparato está ilustrado en el embalaje. Verifique durante el desembalaje que no falta ninguna pieza.

En caso de detectar que faltan accesorios o si han surgido daños durante el transporte, informe a su distribuidor.

- 1 Racor de empalme de la manguera de aspiración
- 2 asidero
- 3 Interruptor del aparato (ON / OFF)
- 4 Conexión del sistema de limpieza de filtro
- 5 Tecla de limpieza de filtro
- 6 Asa de transporte/portacables/posición arrimada
- 7 Rejilla de aire de salida y filtro de aire de salida (ya colocado en el aparato)
- 8 Cierre del recipiente
- 9 Cable de alimentación con enchufe de clavija de red
- 10 Alojamiento del accesorio
- 11 Rodillo de dirección
- 12 Empuñadura/protección de impactos
- 13 Filtro plano de papel plegado con marco (ya colocado en el aparato)
- 14 Cesto filtrante
- 15 Manguera de aspiración con asa
- 16 Tubos de aspiración 2 x 0,5 m
- 17 Boquilla barredora de suelos

Manejo

CUIDADO

El filtro plegado plano y el bastidor correspondiente siempre deben utilizarse durante el uso.

Antes de la puesta en marcha

- Imagen **A 1**
Extraer el cabezal del aparato y sacar el cesto filtrante. Antes de la puesta en marcha montar las piezas sueltas suministradas con el aparato.
- Imagen **A 2**
Colocar el cesto filtrante.
Colocar y bloquear el cabezal del aparato.

Puesta en marcha

⚠ ADVERTENCIA

Comprobar si se ha vaciado y limpiado el aparato tras el último proceso de aspiración.

No se admite el uso de una bolsa para recoger el polvo.

Imagen **B 1** - **B 2**

En función del equipamiento

Conecte el accesorio.

- Presionar la manguera de aspiración en la toma, se encaja.
Para extraer, presionar la lengüeta con el pulgar y extraer la manguera de aspiración.
- Insertar ambos tubos de aspiración y conectar con la manguera de aspiración.
- Conectar los tubos de aspiración y la boquilla barredora de suelos.

Imagen **C 1**

- Enchufe la clavija de red.

Imagen **C 2**

- Conectar el aparato.

Posición I: Modo de absorción

Interrupción del funcionamiento

- Desconexión del aparato
Posición 0: El aparato está apagado.

Imagen **D 1**

- Colocar la manguera de aspiración con el asa y los accesorios en la ranura del portacables.

Imagen **D 2**

- Colocar la manguera de aspiración con el asa en la ranura del portacables.

Sistema de limpieza de filtro integrado

El sistema de limpieza de filtro está destinado a la limpieza intermedia durante la aspiración de grandes cantidades de ceniza.

Indicación: Mediante el sistema de limpieza de filtro se puede limpiar el filtro plano de papel plegado y aumentar la potencia de aspiración de nuevo con solo tocar un botón.

Imagen **E1**

- Conectar el asa de la manguera de aspiración a la conexión del sistema de limpieza de filtros en el cabezal del equipo. Pulsar tres veces la tecla de limpieza de filtros con el equipo conectado esperando 4 segundos entre cada accionamiento.

Indicación: Tras accionar varias veces la tecla de limpieza de filtro, comprobar el volumen del recipiente. De lo contrario, se puede salir la suciedad del recipiente al abrirlo.

Finalización del funcionamiento

- Apague el aparato y desenchufe la clavija de red.

Vacíe el depósito

Imagen **F1**

- Retirar el cabezal del equipo.
- Retirar el cesto filtrante.
- Vacía el recipiente.
- En caso necesario, limpiar el filtro plegado plano.

Almacenamiento del aparato

En función del equipamiento

Imagen **G1**

- Guardar la conexión a la red y los accesorios en el aparato. Guarde el aparato en un lugar seco.

Cuidados y mantenimiento

- Limpie el aparato y los accesorios de plástico con un limpiador de materiales sintéticos de los habituales en el mercado.
- En caso necesario, aclarar el depósito y los accesorios con agua y secar antes de volverlos a utilizar.

Limpiar el filtro plano de papel plegado

Nota

El filtro plegado plano se encuentra en el cesto filtrante.

Imagen **H1**

- Extraer el cabezal del aparato. Quitar el marco y el filtro y sacudir el filtro. Limpiar con agua corriente el filtro si es necesario. No frotar ni cepillar el filtro. Antes del montaje dejar secar totalmente.

Imagen **H2**

- A continuación colocar primero el filtro y después el marco. Colocar y bloquear el cabezal del aparato.

Sustitución del filtro de aire de salida

Recomendación: Para garantizar un buen filtrado, sustituir el filtro de aire de salida una vez al año.

Imagen **I1**

- Pulsar hacia dentro las lengüetas laterales de la rejilla de aire de salida.
- Retirar la rejilla de aire de salida con el filtro de aire de salida.
- Extraer el filtro de aire de salida de la rejilla de aire de salida.
- Desechar el filtro de aire de salida utilizado.
- Colocar un nuevo filtro de aire de salida en la rejilla de aire de salida.
- Volver a instalar la rejilla de aire de salida con el filtro de aire de salida.

Ayuda en caso de avería

Potencia de aspiración reducida

Indicación:

La cantidad aspirable depende del material aspirado.

Si la potencia de absorción del aparato disminuye, comprobar los siguientes puntos.

- Los accesorios, la manguera de aspiración y los tubos de aspiración están atascados.
- Eliminar la obstrucción con un elemento adecuado.
- El filtro plegado plano y/o el filtro para suciedad gruesa están sucios.

Imagen **E1**

- Llevar a cabo la limpieza del filtro.

Imagen **H1**

- Examinar el filtro plegado plano y limpiarlo con agua corriente. Si es necesario, sustituir el filtro plegado plano por uno nuevo.
- El filtro de aire de salida está muy sucio o no se ha cambiado correctamente.

Imagen **I1**

- Sustituir el filtro de aire de salida antiguo por uno nuevo.

El aparato se desconecta automáticamente

- Para evitar un sobrecalentamiento debido al atasco del accesorio (p. ej. manguera de aspiración, tubos de aspiración, filtro de aire de salida), el equipo se desconecta automáticamente (contacto de protección térmica).
- Eliminar la obstrucción con un elemento adecuado.
- Llevar a cabo la limpieza del filtro. Véase el capítulo "Potencia de aspiración decreciente".
- Tras la limpieza y la refrigeración, puede volver a iniciarse el servicio de aspiración.

Datos técnicos

AD 2

Tensión	220 - 240	V
Tipo de corriente	50-60	Hz
Potencia nominal de entrada	600	W
Fusible de red (inerte)	10	A
Clase de protección	II	
Peso sin accesorios	4,4	kg
Capacidad del depósito	14	l
Radio de acción	5,3	m
Dimensiones	ø 345 x 330 x 440	mm
Nivel de potencia acústica L_{WA}	82	dB(A)

Reservado el derecho a realizar modificaciones técnicas.

AD 4 Premium

Tensión	220 - 240	V
Tipo de corriente	50-60	Hz
Fusible de red (inerte)	10	A
Clase de protección	II	
Peso sin accesorios	5,3	kg
Capacidad del depósito	17	l
Radio de acción	7,0	m
Dimensiones	ø 365 x 330 x 565	mm

Diseño ecológico según 666/ 2013

Clase de eficiencia energética	A+	
Consumo de energía anual individual	20,1	kWh/a
Clase de limpieza de alfombras - La boquilla barredora de suelos suministrada no es adecuada para su uso sobre alfombras.		
Clase de limpieza de suelos duros	B	
Clase de emisión de polvo	B	
Nivel de potencia acústica L_{WA}	80	dB(A)
Potencia nominal de entrada	600	W

Reservado el derecho a realizar modificaciones técnicas.

Índice

Instruções gerais	PT	5
Avisos de segurança	PT	6
Descrição da máquina	PT	9
Manuseamento	PT	9
Conservação e manutenção	PT	10
Ajuda em caso de avarias	PT	10
Dados técnicos	PT	11

Instruções gerais



Leia o manual de instruções original antes de utilizar o seu aparelho. Proceda conforme as indicações no manual e guarde o manual para uma consulta posterior ou para terceiros a quem possa vir a vender o aparelho.

O aparelho é fornecido em duas versões distintas.

AD 2

AD 4 Premium com funções melhoradas e acessórios.

Utilização conforme as disposições

O aspirador de sólidos e cinzas destina-se exclusivamente à utilização doméstica privada, não sendo indicado para fins comerciais.

O aparelho é adequado para admissão:

- Cinzas frias de chaminés, chaminés, fornos, cinzeiros e locais análogos de acumulação de cinzas.
- Sujidades maiores, tais como areia ou pedaços de pedras

AD 4 Premium:

O bocal para pavimentos fornecido não é adequado para a utilização em tapetes.

O fabricante não se responsabiliza por eventuais danos causados por uma utilização indevida ou erros de manuseamento.

Protecção do meio-ambiente



Os materiais de embalagem são recicláveis. Não coloque as embalagens no lixo doméstico, envie-as para uma unidade de reciclagem.



Os aparelhos velhos contêm materiais preciosos e recicláveis e deverão ser reutilizados. Por isso, elimine os aparelhos velhos através de sistemas de recolha de lixo adequados.

Muitas vezes, os aparelhos eléctricos e electrónicos contêm componentes que, em caso de manuseamento incorrecto ou recolha errada, podem representar um perigo para a saúde e para o ambiente. Contudo, estes componentes são necessários para a operação adequada do aparelho. Os aparelhos assinalados com este símbolo não podem ser eliminados com o lixo doméstico.

Eliminação do filtro de pregas plano

Os filtros de pregas planos são confeccionados em materiais compatíveis com o meio ambiente.

Desde que estes não contenham substâncias aspiradas que não se destinem ao lixo doméstico, estes podem ser eliminados juntamente com o lixo doméstico.

Avisos sobre os ingredientes (REACH)

Informações actuais sobre os ingredientes podem ser encontradas em:

www.kaercher.com/REACH

Garantia

Em cada país são válidas as condições de garantia emitidas pelas nossas Empresas de Comercialização competentes. Eventuais avarias no aparelho, durante o período de garantia, serão reparadas sem encargos para o cliente, desde que se trate de um defeito de material ou de fabricação. Em caso de garantia, dirija-se ao seu revendedor ou ao Serviço Técnico mais próximo, com o aparelho e documento de compra.

Serviço de assistência técnica

Em caso de dúvidas ou avarias, a nossa filial KÄRCHER local está à sua disposição.

Acessórios e peças sobressalentes

Utilizar apenas acessórios e peças sobressalentes originais. Só assim poderá garantir uma operação do aparelho segura e sem avarias.

Para mais informações sobre acessórios e peças sobressalentes, consulte www.kaercher.com.

Símbolos no aparelho

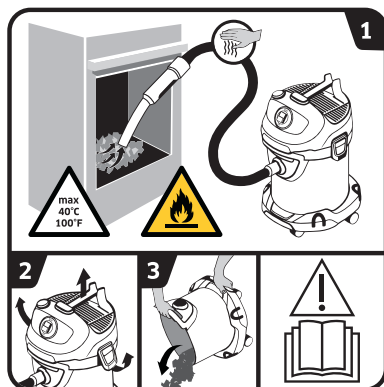

→ Ler o manual de instruções.

- 1 ADVERTÊNCIA:** Perigo de incêndio devido a materiais inflamáveis. Durante a aspiração de cinzas verificar permanentemente os tubos flexíveis e o aspirador relativamente ao aquecimento excessivo. O material aspirado não pode exceder uma temperatura de 40 °C. Não aspirar cinzas húmidas. Não aspirar fuligem ou substâncias inflamáveis.
- 2-3** De modo a evitar a acumulação de materiais que são uma possível fonte de incêndio (p. ex. aparas de madeiras): abrir o aspirador ao ar livre, antes e após aspirar cinzas, esvaziar e limpar.

Avisos de segurança

- *As placas de advertência e alerta montadas no aparelho, fornecem avisos importantes para o funcionamento seguro.*
- *Além das indicações do manual de instruções deve respeitar as regras gerais de segurança e de prevenção de acidentes em vigor.*

Níveis do aparelho

△ PERIGO

Aviso referente a um perigo eminente que pode conduzir a graves ferimentos ou à morte.

△ ATENÇÃO

Aviso referente a uma possível situação perigosa que pode conduzir a graves ferimentos ou à morte.

△ CUIDADO

Aviso referente a uma situação potencialmente perigosa que pode causar ferimentos leves.

ADVERTÊNCIA

Aviso referente a uma situação potencialmente perigosa que pode causar danos materiais.

Componentes elétricos

△ PERIGO

Perigo de um choque eléctrico.

- *Antes de efectuar trabalhos de conservação e de manutenção desligar o aparelho e retirar a ficha de rede.*
- *Os trabalhos de reparação e trabalhos em componentes eléctricos só devem ser exe-*

cutados pelo Serviço de Assistência Técnica autorizado.

- *Nunca tocar na ficha de rede e na tomada com as mãos molhadas.*
- *Antes de qualquer utilização do aparelho, verificar se o cabo de ligação à rede e a ficha de rede não apresentam quaisquer danos. O cabo de ligação à rede danificado tem que ser imediatamente substituído pelo serviço de assistência técnica ou por um técnico electricista autorizado. Não colocar o aparelho em funcionamento se o cabo de ligação à rede estiver danificado.*
- *Não deverá utilizar produtos abrasivos, limpa-vidros ou produtos lava-tudo!*
- *Não mergulhar o aparelho em água!*
- *Não transportar o aparelho pelo cabo de alimentação.*
- *Não entale o cabo de ligação à rede nem o passe sobre arestas vivas.*
- *Não puxar a ficha de rede pelo cabo para a retirar da tomada.*
- △ **ATENÇÃO**
- *O aparelho só deve ser ligado a uma ligação eléctrica executada por um técnico de instalação eléctrica, de acordo com IEC 60364.*
- *Ligar o aparelho só à corrente alternada. A tensão eléctrica de conexão deve estar em*

concordância com a tensão indicada na placa de tipo.

- Por motivos de segurança recomendamos, regra geral, que o aparelho seja operado com um disjuntor para corrente de defeito (máx. 30 mA).
- Durante o funcionamento o cabo de rede deve estar completamente desenrolado e retirado do aparelho.
- Em caso de ruído significativo: Retirar a ficha de rede e colocar o aparelho ao ar livre.

Manuseamento seguro

⚠ PERIGO

- Manter as películas da embalagem fora do alcance das crianças! Perigo de sufocamento!

⚠ ATENÇÃO

- Este aparelho deverá ser utilizado por pessoas com capacidades físicas, sensoriais ou mentais limitadas ou sem experiência e/ou conhecimentos.
- Crianças não podem brincar com o aparelho.
- Supervisionar as crianças, de modo a assegurar que não brincam com o aparelho.
- A limpeza e manutenção de aplicação não podem ser realizadas por crianças sem uma vigilância adequada.

⚠ CUIDADO

- No caso de longas interrupções de trabalho deve-se desligar o interruptor principal

/ interruptor do aparelho ou retirar a ficha de rede.

- Nunca deixar o aparelho sem vigilância enquanto estiver a funcionar.
- Desligar o aparelho após cada utilização e antes de cada limpeza/manutenção e retirar a ficha da tomada.

ADVERTÊNCIA

- Nunca aspirar sem o filtro de pregas e as respetivas estruturas instalados, sob o risco de danificar o aparelho.
- Proteger o aparelho contra influências climatéricas, humidade e calor extremos.

Outros perigos

⚠ PERIGO

Perigo de explosão!

Determinadas substâncias podem, com o ar aspirado, formar gases explosivos ou misturas por meio de turbulências!

Nunca aspire as seguintes substâncias:

- Gases, líquidos e pós (pó reactivo) explosivos ou inflamáveis
- Pós reactivos de metal (p. ex. alumínio, magnésio, zinco) em combinação com detergentes altamente alcalinos e ácidos
- Objectos quentes, em combustão ou incandescentes com temperaturas superiores a 40 °C. A temperaturas superiores a 40 °C existe o perigo de combustão.

■ *Inadequado para a separação de substâncias nocivas para a saúde (classe de pó L, M, H).*

■ *É proibido pôr o aparelho em funcionamento em áreas com perigo de explosão.*

Além disso, estes materiais podem ter efeitos negativos sobre os materiais utilizados no aparelho.

△ ATENÇÃO

Perigo de incêndio!

■ *Não absorver cinzas quentes, incandescentes ou inflamáveis.*

Absorver apenas cinzas frias.

■ *O depósito de pó deve ser sempre esvaziado e limpo após cada utilização.*

■ *Não utilizar recipientes coletores de papel ou outros recipientes à base de materiais igualmente inflamáveis.*

■ *Não utilizar aspiradores de pó comuns para aspirar cinzas.*

■ *Não guardar o aspirador de cinzas sobre bases inflamáveis ou com polímeros, por ex., alcatifas ou pavimentos vinílicos.*

■ *Aspirar apenas cinza de materiais de combustão autorizados (p. ex. lenha natural, briquetes/pellets de madeira, linhite e hulha).*

■ *Não aspirar fuligem.*

■ *Os detritos aspirados que parecem ter arrefecido, podem apresentar ainda uma tempe-*

ratura interna elevada. Perigo de inflamação de partículas de cinza quentes dentro da corrente de ar.

■ *Mexer a cinza com um objeto metálico para testar se a cinza ainda está quente.*

■ *Assegurar impreterivelmente que a lareira tenha arrefecido antes de aspirá-la.*

■ *Espere até que a cinza esteja arrefecida, antes de iniciar a limpeza. Desaconselhamos que o fogo seja rapidamente apagado com água. O material da lareira não reage bem a um arrefecimento repentino e pode ficar com fissuras.*

■ *Durante a aspiração de cinzas verificar permanentemente o tubo de aspiração e o aparelho relativamente ao aquecimento. Em caso de aquecimento excessivo, desligar imediatamente o aparelho. Retirar a ficha da tomada. Retirar o material aspirado do aspirador. Deixar arrefecer o aparelho ao ar livre e sobre monitorização de um responsável.*

△ ATENÇÃO

Perigo de lesões!

■ *Não aspirar com o bico e o tubo de aspiração nas imediações da cabeça.*

△ CUIDADO

■ *De modo a evitar acidentes ou ferimentos durante o transporte, deve ter-se aten-*

ção ao peso do aparelho (ver dados técnicos).

Segurança de estabilidade

⚠ CUIDADO

- *Antes de iniciar quaisquer trabalhos com ou no aparelho, deve-se assegurar o posicionamento estável do aparelho, de modo a evitar acidentes ou danos causados pelo tombamento do aparelho.*

Equipamento de segurança

⚠ CUIDADO

- *As unidades de segurança protegem o utilizador e não podem ser alteradas ou colocadas fora de serviço.*

Descrição da máquina

Ver figuras na página desdobrável!



O volume de fornecimento do seu aparelho é ilustrado na embalagem. Ao desembalar verifique a integridade do conteúdo. Contacte imediatamente o vendedor, em caso de falta de acessórios ou no caso de danos de transporte.

- 1 Ligação do tubo flexível de aspiração
- 2 Punho
- 3 Interruptor do aparelho (LIG/DESL)
- 4 Ligação do sistema de limpeza do filtro
- 5 Tecla de limpeza do filtro
- 6 Pega de transporte/braçadeira para cabo/posição de encosto
- 7 Grelha e filtro do ar de exaustão (já incorporado no aparelho)
- 8 Fecho do recipiente
- 9 Cabo de rede com ficha
- 10 Depósito dos acessórios
- 11 Rolo de guia
- 12 Pega/protecção contra impactos
- 13 Filtro de pregas plano com quadro (já incorporado no aparelho)
- 14 Cesta do filtro
- 15 Tubo flexível de aspiração com manípulo
- 16 Tubos de aspiração 2 x 0,5 m
- 17 Bocal para pavimentos

Manuseamento

ADVERTÊNCIA

O filtro de pregas e as respetivas estruturas devem estar sempre instalados durante a utilização.

Antes de colocar em funcionamento

- Figura **A 1**
Retirar a cabeça do aparelho e retirar a cesta do filtro. Montar os componentes soltos na embalagem no aparelho, antes de proceder à colocação em funcionamento.
- Figura **A 2**
Posicionar a cesta do filtro.
Montar e bloquear a cabeça do aparelho.

Colocação em funcionamento

⚠ ATENÇÃO

Controlar se o aparelho foi esvaziado e limpo após a última aspiração.

Não é permitida utilização de sacos do pó.

Figura **B 1** - **B 2**

Em função do equipamento

Ligar os acessórios.

- Pressionar o tubo de aspiração contra a ligação até encaixar.
Para retirar basta premir a patilha (com o polegar) e retirar o tubo de aspiração.
- Encaixar os dois tubos de aspiração e conectar com o tubo flexível de aspiração.
- Montar os tubos de aspiração e o bocal para pavimentos.

Figura **C 1**

- Ligar a ficha de rede.

Figura **C 2**

- Ligar o aparelho.

Posição I: Funcionamento por aspiração

Interromper o funcionamento

- Desligar o aparelho.
Posição 0: aparelho desligado.

Figura **D 1**

- Colocar a mangueira de aspiração com punho e os acessórios na cavidade do gancho do cabo.

Figura **D 2**

- Colocar a mangueira de aspiração com punho na cavidade do gancho do cabo.

Sistema de limpeza do filtro integrado

O sistema de limpeza do filtro está previsto para a limpeza intermédia no caso da aspiração de cinzas em grandes quantidades.

Aviso: através do sistema de limpeza do filtro, o filtro de pregas plano sujo pode ser limpo com o accionamento de um botão, e a potência de aspiração pode ser novamente aumentada.

Figura **E 1**

- Colocar o punho da mangueira de aspiração na ligação do sistema de limpeza do filtro na parte superior do aparelho. Premir o botão de limpeza do filtro no aparelho ligado 3 vezes e aguardar 4 segundos entre accionamentos individuais.

Aviso: após um repetido accionamento da tecla de limpeza do filtro, controlar o nível de enchimento do recipiente. Caso contrário, pode sair sujidade durante a abertura do recipiente.

Desligar o aparelho

- Desligue o aparelho e retire a ficha de rede.

Esvaziar o recipiente

Figura **F 1**

- Remover a parte superior do aparelho.
- Remover o cesto filtro.
- Esvaziar o recipiente.
- Se necessário, limpar o filtro de pregas.

Guardar a máquina

Em função do equipamento

Figura **G 1**

- Arrumar o cabo de rede e os acessórios no aparelho. Guarde o aparelho em locais secos.

Conservação e manutenção

- Limpe o aparelho e os acessórios de plástico com um produto para limpeza de plásticos corrente.
- Lavar o recipiente e os acessórios com água e secar antes de utilizar novamente.

Limpar o filtro de pregas

Aviso

O filtro de pregas encontra-se no cesto filtro.

Figura **H 1**

- Retirar a cabeça do aparelho. Retirar o aro e o filtro e sacudir o filtro. Se necessário, lavar o filtro sob água corrente. Não esfregar ou escovar o filtro. Deixar secar totalmente antes de montar.

Figura **H 2**

- De seguida posicionar primeiro o filtro e depois voltar a montar o aro. Montar e bloquear a cabeça do aparelho.

Substituição do filtro do ar de exaustão

Recomendação: para garantir uma boa filtragem, substituir o filtro do ar de exaustão uma vez por ano.

Figura **I 1**

- Pressionar para dentro as abas laterais da grelha do ar de exaustão.
- Retirar a grelha do ar de exaustão com o filtro do ar de exaustão.

- Remover o filtro do ar de exaustão da grelha do ar de exaustão.
- Recolher o filtro do ar de exaustão utilizado.
- Colocar um novo filtro do ar de exaustão na grelha do ar de exaustão.
- Aplicar novamente a grelha do ar de exaustão com o filtro do ar de exaustão.

Ajuda em caso de avarias

Perda da potência de aspiração

Aviso:

O volume aspirável pode variar consoante o material aspirado.

Verifique os seguintes pontos se o rendimento de aspiração do seu aparelho diminuir.

- Os acessórios, a mangueira de aspiração ou os tubos de aspiração estão obstruídos.
- Desobstruir com um meio auxiliar adequado.
- O filtro de pregas e/ou filtro de sujidade grossa estão sujos.

Figura **E 1**

- Efectuar a limpeza do filtro.

Figura **H 1**

- Bater o filtro de pregas e limpar sob água corrente. Se necessário, substituir o filtro de pregas por um novo.
- O filtro do ar de exaustão está muito sujo ou não foi substituído correctamente.

Figura **I 1**

- Substituir o filtro do ar de exaustão antigo por um novo.

O aparelho desliga automaticamente

- A fim de evitar um sobreaquecimento devido a obstrução do acessório (por ex., mangueira de aspiração, tubos de aspiração, filtro do ar de exaustão), o aparelho desliga automaticamente (disjuntor térmico).
- Desobstruir com um meio auxiliar adequado.
- Efectuar a limpeza do filtro. Consulte o capítulo "Perda de potência de aspiração".
- Após a limpeza e o arrefecimento, a operação de aspiração pode ser retomada.

Dados técnicos

AD 2

Tensão	220 - 240	V
Tipo de corrente	50-60	Hz
Potência nominal de entrada	600	W
Protecção de rede (de acção lenta)	10	A
Classe de protecção	II	
Peso (sem acessórios)	4,4	kg
Volume do recipiente	14	l
Raio de acção	5,3	m
Dimensões	ø 345 x 330 x 440	mm
Nível de potência acústica L_{WA}	82	dB(A)

Reservados os direitos a alterações técnicas!

AD 4 Premium

Tensão	220 - 240	V
Tipo de corrente	50-60	Hz
Protecção de rede (de acção lenta)	10	A
Classe de protecção	II	
Peso (sem acessórios)	5,3	kg
Volume do recipiente	17	l
Raio de acção	7,0	m
Dimensões	ø 365 x 330 x 565	mm

Concepção ecológica conso- ante 666/2013

Classe de eficiência energética	A+	
Consumo de energia anual indi- cativo	20,1	kWh/a
Classe de limpeza de tapetes	-	
O bocal para pavimentos forne- cido não é adequado para a uti- lização em tapetes.		
Classe de limpeza de pavimen- tos duros	B	
Classe de emissão de pó	B	
Nível de potência acústica L_{WA}	80	dB(A)
Potência nominal de entrada	600	W

Reservados os direitos a alterações técnicas!

Indholdsfortegnelse

Generelle henvisninger	DA	5
Sikkerhedsanvisninger	DA	6
Beskrivelse af apparatet	DA	9
Betjening	DA	9
Pleje og vedligeholdelse	DA	10
Hjælp ved fejl	DA	10
Tekniske data	DA	10

Generelle henvisninger



Læs den originale driftsvejledning inden første brug, følg anvisningerne og opbevar vejledningen til senere brug eller til den næste ejer.

Maskinen kommer i to forskellige modeller.

AD 2

AD 4 Premium med avancerede funktioner og tilbehør.

Bestemmelsesmæssig anvendelse

Aske- og tørsugeren er udelukkende beregnet til privat brug i husholdningen og ikke til erhvervmæssig brug. Maskinen egner sig til opugning af:

- koldt aske fra pejse, skorsten, ovne, askebægere og lignende steder til opsamling af aske.
- Groft snavs af enhver art, f.eks. sand eller stensmuld.

AD 4 Premium:

Gulv-mundstykket, der følger med, er ikke egnet til brug på tæpper.

Producenten garanterer ikke for eventuelle skader som blev forårsaget af ikke bestemmelsesmæssigt brug eller ukorrekt betjening af apparatet.

Miljøbeskyttelse



Emballagen kan genbruges. Smid ikke emballagen ud sammen med det almindelige husholdningsaffald, men aflever den til genbrug.



Udtjente apparater indeholder værdifulde materialer, der kan og bør afleveres til genbrug. Aflever derfor udtjente apparater på en genbrugsstation eller lignende.

Elektriske og elektroniske maskiner indeholder ofte bestanddele, der ved forkert omgang eller forkert bortskaffelse kan udgøre en mulig fare for menneskers sundhed og for miljøet. For en korrekt drift af maskinen er disse bestanddele imidlertid nødvendige. Maskiner kendetegnet med dette symbol må ikke bortskaffes sammen med husholdningsaffaldet.

Bortskaffelse af det flade foldefilter

De flade foldefiltre er produceret af miljøvenligt materiale.

Såfremt de ikke har ind sugede stoffer, som ikke er forbudt som husholdningsaffald, kan de bortskaffes med den normale affald.

Henvisninger til indholdsstoffer (REACH)

Aktuelle oplysninger til indholdsstoffer finder du på:

www.kaercher.com/REACH

Garanti

I de enkelte land gælder de garantibetingelser, som er udgivet af vores respektive ansvarlige forhandlere. Inden for garantifristen afhjælper vi gratis eventuelle fejl på Deres maskine, såfremt disse er forårsaget af materiale- eller produktionsfejl. Hvis De vil gøre Deres garanti gældende, bedes De henvende Dem til Deres forhandler eller nærmeste autoriserede kundeservice medbringende kvittering.

Kundeservice

Vores KÄRCHER-afdeling hjælper gerne, hvis De har spørgsmål, eller der er fejl på støvsugeren.

Tilbehør og reservedele

Anvend kun originaltilbehør og -reservedele. De er en garanti for en sikker og fejlfri drift af maskinen.

Informationer om tilbehør og reservedele findes www.kaercher.com

Symboler på maskinen

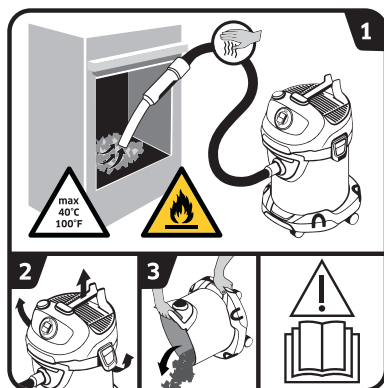

→ Læs driftsvejledningen.

- 1 ADVARSEL:** Brandfare gennem brandfarlige materialer. Kontrollér hele tiden slanger, askefilter og suger for ophedning under askesugningen. De stoffer som opsuges må ikke overskride en temperatur på 40 °C. Sug ikke fugtig aske op. Sug ikke sod eller brandbare stoffer op.
- 2-3** For at undgå en samling af materialer, som kan være en brandfare (f.eks. spån): åbnes, tømmes og renses sugeren udendørs før askesugningen.

Sikkerhedsanvisninger

- Advarsels- og henvisningskilte på maskinen giver vigtige anvisninger for farefri drift.
- Ud over henvisningerne i denne brugsanvisning skal lovens generelle sikkerheds- og ulykkesforebyggelsesforskrifter overholdes.

Faregrader

△ FARE

Henviser til en umiddelbar fare, der fører til alvorlige kvæstelser eller til døden

△ ADVARSEL

Henviser til en mulig farlig situation, der kan føre til alvorlige kvæstelser eller til døden.

△ FORSIGTIG

Henviser til en mulig farlig situation, der kan føre til lette personskader.

BEMÆRK

Henviser til en mulig farlig situation, der kan føre til materiel skade.

Elektriske Komponenter

△ FARE

Risiko for elektrisk stød.

- Sluk for damprenseren og træk stikket ud ved alle former for vedligeholdelsesarbejde.
- Reparationsarbejder og arbejder på elektriske komponenter skal altid udføres af autoriserede servicefolk.
- Rør aldrig ved netstik og stikkontakt med fugtige hænder.

- Kontroller altid tilslutningsledningen og netstikket for skader, før maskinen tages i brug. En beskadiget tilslutningsledning skal omgående udskiftes af en autoriseret kundeserviceafdeling/el-installatør. Anvend ikke maskinen, hvis nettilslutningsledningen er beskadiget.
- !Brug aldrig skuremidler, glas- eller universalrensemidler!
- Dyk ikke apparatet i vand.
- Apparatet må ikke bæres / transporteres i ledningen.
- Træk tilslutningskablet ikke over skarpe kanter og sørg for at kablet ikke klemmes ind.
- Træk stikkontakten ikke ud af stikdåsen ved at trække i ledningen.
- △ ADVARSEL
- Maskinen skal altid tilsluttes et elektrisk stik, der er installeret af en el-installatør iht. IEC 603064.
- Maskinen må kun sluttes til vekselstrøm. Strømspændingen skal svare til spændingen på typeskiltet.
- Af sikkerhedsgrunde anbefaler vi principielt at maskinen anvendes over et fejlstrømsrelæ (max. 30 mA).
- Ved drift trækkes stikket helt ud af apparatet og vikles op.
- Ved synlig røgudvikling: Træk netstikket, og bring maskinen ud i det fri.

Sikker brug

⚠ **FARE**

- *Emballagefolie skal holdes fjern fra børn, kvælningsfare!*

⚠ **ADVARSEL**

- *Denne maskine må ikke anvendes af børn og personer med begrænsede kroplige, sensoriske eller mentale evner eller mangel på erfaringer og/eller mangel på viden.*
- *Børn må ikke lege med apparatet.*
- *Børn skal være under opsyn for at sørge for, at de ikke leger med maskinen.*
- *Rengøringen og vedligeholdelsen må ikke gennemføres af børn uden overvågning.*

⚠ **FORSIGTIG**

- *Ved længere arbejds pauser sluk maskinen ved hovedkontakten / maskinens kontakt eller træk netstikket.*
- *Lad aldrig damprenseren være uden opsyn, mens den er i drift.*
- *Efter hver brug og før hver rengøring/vedligeholdelse skal apparatet slukkes og stikket skal trækkes ud.*

BEMÆRK

- *Sug aldrig uden det monterede flade foldefilter og tilhørende rammer, ellers kan maskinen beskadiges.*
- *Beskyt apparatet imod ekstremt vejr, fugtighed og varme.*

Andre farer

⚠ **FARE**

Eksplodingsrisiko!

De kan danne eksplosive dampe eller blandinger gennem op-hvirvling med sugeluften!

Efterfølgende stoffer må aldrig suges op:

- *Ekspllosive eller tændelige gas, væsker og støv (reaktive støv)*
- *Reaktive metalstøv (f.eks. aluminium, magnesium, zink) i forbindelse med stærk alkaliske eller sure rengøringsmidler.*
- *Varme, brændende eller glødende genstande med temperaturer over 40°C. Ved temperaturer over 40 °C er der brandfare.*
- *Ikke til fjernelse af sundhedsfarlige støv (støvklasse L, M, H).*
- *Det er forbudt at bruge højtryksrenseren i områder, hvor der er eksplosionsfare.*

Desuden kan disse stoffer angribe de materialer, støvsugeren er fremstillet af.

⚠ **ADVARSEL**

Brandfare!

- *Tag ikke varme, glødende eller brændende aske op. Tag kun kold aske op.*
- *Støvbeholderen skal tømmes og rengøres før og efter hver brug.*
- *Anvend ikke støvopsamlingsposer af papir eller poser af*

lignende brændbare materialer.

- *Anvend ikke sædvanlige støvsugere til at opsuge aske.*
- *Opbevar ikke askesugeren på brændbare eller polymeriske underlag, som f.eks. Væg-til-væg-tæpper eller vinylfliser.*
- *Kun aske fra godkendte brændstoffer (f.eks. naturlige brændestykker, briket/pellets af træ, brun- og stenkul) må opsuges.*
- *Sod må ikke opsuges.*
- *Opsuget materiale, som ser afkølet ud udefra, kan stadig være meget varmt indvendigt. I luftstrømmen kan hede askepartikler antændes igen.*
- *Rør i asken med en genstand af metal for at kontrollere, om asken stadig er varm.*
- *Vær altid sikker på at ovnen er kold, før ovne udsuges.*
- *Vent indtil ilden er slukket og asken er helt afkølet, før du påbegynder rengøringen. Vi fraråder at slukke ilden hurtigt med vand. Pejstens/ovnens materiale kan ikke tåle de pludselige temperatursvingninger og der kan opstå revner.*
- *Kontrollér hele tiden slanger, askefilter og suger for ophedning under askesugningen. Sluk straks for sugeren, hvis der konstateres ophedning. Træk netstikket fra sugeren.*

Fjern snavsen ud af aske- og tørsugeren. Sugeren skal køle ned udendørs og under opsyn.

△ ADVARSEL

Fysisk Risiko!

- *Sug ikke med dyse og sugerør i nærheden af hovedet.*

△ FORSIGTIG

- *Tag hensyn til maskinens vægt til transporten (se tekniske data) for at undgå ulykker og personskader.*

Stabilitet

△ FORSIGTIG

- *Inden der arbejdes med eller ved maskinen, skal det sikres, at maskinen står stabilt for at forhindre ulykker eller beskadigelser/kvæstelser ved at maskinen vælter.*

Sikkerhedsanordninger

△ FORSIGTIG

- *Sikkerhedsanordninger skal beskytte mod kvæstelser og må hverken ændres eller omgås.*

Beskrivelse af apparatet

Se figurerne på side 4!



Maskinen, tilbehør m.m. vises på emballagen. Kontroller ved udpakningen, om indholdet er komplet.

Kontakt venligst forhandleren, hvis der mangler tilbehør eller ved transportskader.

- 1 Sugelangetilslutning
- 2 Håndtag
- 3 Startknap (TÆND/SLUK)
- 4 Tilslutning filterrengøringsystem
- 5 Filterrensningstast
- 6 Bæregreb/kabelholder/henstillingsposition
- 7 Afgangsluftgitter og afgangsluftfilter (allerede sat ind i maskinen)
- 8 Beholderlås
- 9 Netkabel med netstik
- 10 Tilbehørsholder
- 11 Styringsrulle
- 12 Greb/rammebeskyttelse
- 13 Flad foldefilter med ramme (allerede sat ind i maskinen)
- 14 Filterkurv
- 15 Sugelang med håndgreb
- 16 Sugerør 2 x 0,5 m
- 17 Gulvdysse

Betjening

BEMÆRK

Fladt foldefilter og den tilhørende ramme skal altid isættes i forbindelse med anvendelsen.

Inden idrifttagning

- Figur **A 1**
Fjern maskinehovedet og tag filterkurven ud. Løse komponenter, som er vedlagt maskinen, skal før brugen monteres.
- Figur **A 2**
Isæt filterkurven.
Sæt maskinens hoved på og lås det fast.

Ibrugtagning

△ ADVARSEL

Kontroller, om maskinen blev tømt og rensset efter sidste opsugning.

Det er ikke tilladt at bruge støvsamlingsposer.

Figur **B 1** - **B 2**

Afhængigt af udstyr

Tilslut tilbehøret.

- Tryk sugeslangen ind i tilslutningen, den går i hak. For at fjerne sugeslangen skal låsetappen trykkes ind med tommelfingeren og sugeslangen trækkes ud.
- Sæt begge sugerør sammen og forbind dem med sugeslangen.

- Sæt sugerøret og gulv-mundstykket sammen.

Figur **C 1**

- Sæt netstikket i.

Figur **C 2**

- Tænd for maskinen.

Position 1: Sugedrift

Afbrydelse af driften

- Sluk for renseren
Position 0: Maskinen er slukket.

Figur **D 1**

- Læg sugeslangen med håndgrebet og tilbehøret ind i kabelholderens fordybning.

Figur **D 2**

- Læg sugeslangen med håndgrebet ind i kabelholderens fordybning.

Integreret filterrensesystem

Filterrengøringsystemet er beregnet til mellemrengøringen ved sugning af store mængder aske.

Bemærk: Med filterrensesystemet kan det beskidte flade foldefilter med et tryk på knappen renses og sugekapaciteten igen forøges.

Figur **E 1**

- Sæt sugeslangens håndgreb ind i filterrengørings-systemets tilslutning på maskinhovedet. Tryk 3 x på filterrengøringsknappen, når maskinen er tilkoblet, og vent 4 sekunder mellem de enkelte aktiveringer.

Bemærk: Efter flere filterrensninger skal beholderens påfyldningsvolumen kontrolleres. Ellers kan der slippe snavs ud ved åbning af beholderen.

Efter brug

- Sluk for apparatet, og træk netstikket ud.

Tøm beholderen

Figur **F 1**

- Tag maskinhovedet af.
- Fjern filterkurven.
- Tøm beholderen.
- Rengør fladt foldefilteret ved behov.

Opbevaring af maskinen

Afhængigt af udstyr

Figur **G 1**

- Opbevar strømledningen og tilbehøret på maskinen. Opbevar støvsugerens i tørre rum.

Pleje og vedligeholdelse

- Apparat og tilbehørsdele af plast skal rengøres med et almindeligt plastrengøringsmiddel.
- Beholder og tilbehør spoles med vand og tørres inden de bruges igen.

Rengør det flade foldefilter

OB5

Fladt foldefilteret ligger i filterkurven.

Figur H 1

- Fjern maskinhovedet. Fjern filteret og rammen og bank filteret af. Efter behov renses filteret under flydende vand. Filteret må ikke gnides af eller børstes af. Inden det monteres skal det tørres.

Figur H 2

- Derefter skal først filteret og så rammen sættes tilbage. Sæt maskinens hoved på og lås det fast.

Udskiftning, udsugningsfilter

Anbefaling: For at sikre en god filtrering skal udsugningsfilteret udskiftes 1x årligt.

Figur I 1

- Tryk afgangsluftgitterets sidelasker indad.
- Tag afgangsluftgitteret med afgangsluftfilteret af.
- Tag afgangsluftfilteret ud af afgangsluftgitteret.
- Bortskaf det brugte afgangsluftfilter.
- Ilæg et nyt afgangsluftfilter i afgangsluftfilteret.
- Sæt igen afgangsluftfilteret med afgangsluftfilteret i.

Hjælp ved fejl

Aftagende sugeseffekt

Bemærk:

Opsugningsmængden kan variere afhængigt af materialets art.

Hvis apparatets sugkapacitet reduceres, kontroller følgende punkter.

- Tilbehør, sugeslange eller sugerør er tilstoppet.
- Fjern tilstopning med et egnet hjælpemiddel.
- Fladt foldefilter og/eller grovsnavsfilter er snavset.

Figur E 1

- Gennemfør filterrengøring.

Figur H 1

- Afbank fladt foldefilter, og rengør under rindende vand. Udskift fladt foldefilter med et nyt efter behov.
- Afgangsluftfilter er ekstremt snavset eller er ikke blevet regelmæssigt udskiftet.

Figur I 1

- Udskift det gamle afgangsluftfilter med et nyt.

Apparatet frakobles automatisk

- For at undgå en overophedning i forbindelse med tilstopning af tilbehøret (f.eks. sugeslange, sugerør, afgangsluftfilter) kobler maskinen automatisk fra (termostatbeskyttelseskontakt).
- Fjern tilstopning med et egnet hjælpemiddel.
- Gennemfør filterrengøring. Se kapitel "Reduceret sugeseffekt".
- Efter rengøring og afkøling kan sugedriften genoptages.

Tekniske data

AD 2

Spænding	220 - 240	V
Strømtype	50-60	Hz
Nominelt effektoptag	600	W
Netsikring (træg)	10	A
Beskyttelsesklasse	II	
Vægt (uden tilbehør)	4,4	kg
Beholdervolumen	14	l
Aktionsradius	5,3	m
Mål	ø 345 x 330 x 440	mm
Lydeffektniveau L_{WA}	82	dB(A)

Forbehold for tekniske ændringer!

AD 4 Premium

Spænding	220 - 240	V
Strømtype	50-60	Hz
Netsikring (træg)	10	A
Beskyttelsesklasse	II	
Vægt (uden tilbehør)	5,3	kg
Beholdervolumen	17	l
Aktionsradius	7,0	m
Mål	ø 365 x 330 x 565	mm

Økodesign iht. 666/2013

Energieffektivitetsklasse	A+	
Indikativt årligt energiforbrug	20,1	kWh/a
Tæpperønsklasse	-	
Gulv-mundstykket, der følger med, er ikke egnet til brug på tæpper.		
Rensklasse af hårde gulve	B	
Støvemissionsklasse	B	
Lydeffektniveau L_{WA}	80	dB(A)
Nominelt effektoptag	600	W

Forbehold for tekniske ændringer!

Innholdsfortegnelse

Generelle merknader	NO	5
Sikkerhetsanvisninger	NO	6
Beskrivelse av apparatet	NO	9
Betjening	NO	9
Pleie og vedlikehold	NO	9
Feilretting	NO	10
Tekniske data	NO	10

Generelle merknader



Les og følg denne originale bruksanvisningen før første gangs bruk av enheten og oppbevar den til senere bruk eller overlevering til neste eier.

Apparatet blir levert i 2 forskjellige utførelser.

AD 2

AD 4 Premium med avanserte funksjoner og tilbehør.

Forskriftsmessig bruk

Aske- og tørrsugeren er kun beregnet på privat bruk og ikke til næringsformål.

Enheden er egnet til opptak av følgende:

- Kald aske fra peiser, skorsteiner, ovner, askebege og lignende steder med ansamling av aske.
- Grovt smuss av alle slag, som sand, sagflis og singel.

AD 4 Premium:

Det medfølgende gulvmunnstykket er ikke egnet til bruk på teppe.

Produsenten er ikke ansvarlig for eventuelle skader forårsaket av ikke-tiltenkt eller feil bruk.

Miljøvern



Materialet i emballasjen kan resirkuleres. Ikke kast emballasjen i husholdningsavfallet, men lever den inn til resirkulering.



Gamle maskiner inneholder verdifulle materialer som kan resirkuleres. Disse bør leveres inn til gjenvinning. Gamle maskiner skal derfor avhendes i egnede innsamlingssystemer.

Elektriske og elektroniske apparater inneholder ofte deler som kan utgjøre en potensiell fare for helse og miljø ved feil bruk eller feil avfallsbehandling. Disse delene er imidlertid nødvendige for korrekt drift av apparatet. Apparatet merket med dette symbolet skal ikke kastes i husholdningsavfallet.

Avfallsbehandling av foldefilter

Foldefilteret er produsert av miljøvennlige materialer. Dersom de ikke inneholder oppsugd materiale som ikke er tillatt i husholdningsavfall, kan alt kastes som normalt husholdningsavfall.

Anvisninger om innhold (REACH)

Aktuell informasjon om stoffene i innholdet finner du under:

www.kaercher.com/REACH

Garanti

De garantibestemmelser som er utgitt av vår distribusjonsavdeling, gjelder i alle land. Eventuelle feil på maskinen blir reparert gratis i garantitiden, dersom disse kan føres tilbake til material- eller produksjonsfeil. Ved behov for garantireparasjoner henvender du deg til din forhandler eller nærmeste autoriserte serviceforhandler.

Kundetjeneste

Våre KÄRCHER-avdelinger hjelper deg gjerne ved feil eller om du har spørsmål.

Tilbehør og reservedeler

Bruk bare originalt tilbehør og originale reservedeler; de garanterer for en sikker og problemfri drift av maskinen. Informasjon om tilbehør og reservedeler finner du på www.kaercher.com.

Symboler på maskinen

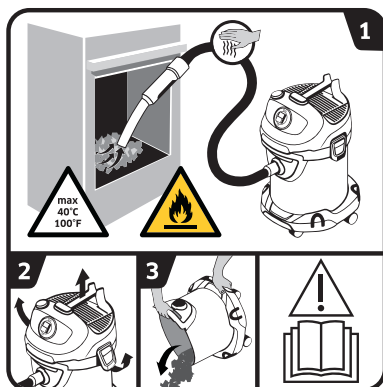

→ Les bruksanvisningen.

1 **ADVARSEL:** Brannfare på grunn av brennbare materialer.

Ved suging av aske, kontroller hele tiden om slangen eller maskinen blir varm.

Massen som suges skal ikke overstige temperatur på 40 °C.

Sug ikke opp våt aske.

Sug ikke opp sot eller brennbare stoffer.

2-3 For å unngå oppsamling av materiale som kan utgjøre brannfare (f.eks. sagflis): Åpne, tøm og rengjør sugemaskinen utendørs før og etter bruk.

Sikkerhetsanvisninger

- Advarsel- og henvisningsskilt som er anbrakt på apparatet, gir viktig informasjon for sikker drift.
- I tillegg til anvisningene i bruksveiledningen, må det tas hensyn til lokale, generelle forskrifter vedrørende sikkerhet og forebygging av ulykker.

Risikotrinn

△ FARE

Anvisning om en umiddelbar truede fare som kan føre til store personskader eller til død.

△ ADVARSEL

Anvisning om en mulig farlig situasjon som kan føre til store personskader eller til død.

△ FORSIKTIG

Anvisning om en mulig farlig situasjon som kan føre til mindre personskader.

OBS

Anvisning om en mulig farlig situasjon som kan føre til materielle skader.

Elektriske komponenter

△ FARE

Fare for elektrisk støt.

- Slå av apparatet og ta ut strømstøpselet innen service eller vedlikeholdsarbeider påbegynnes.
- Reparasjonsarbeid og arbeid på elektriske komponenter må kun utføres av autorisert kundeservice.

- Ta aldri i støpselet eller stikkontakten med våte hender.
- Kontroller strømledningen og støpselet for skader før hver bruk. En skadet strømledning må skiftes ut umiddelbart hos autorisert kundeservice eller autorisert elektriker. Ikke ta i bruk maskinen med skadet kabel.
- Ikke bruk skuremiddel, glass- eller universalvaskemiddel!
- Ikke dypp apparatet i vann!
- Ikke bær/transporter apparatet ved å holde i strømkabelen.
- Ikke trekk nettkabelen over skarpe kanter, og ikke klem den fast.
- Strømkabelen skal ikke tas ut av stikkontakten ved at du trekker i den.
- △ **ADVARSEL**
- Maskinen må kun tilkobles strømuttak som er installert av en elektromontør, i henhold til IEC 60364.
- Apparatet må kun kobles til vekselstrøm. Nettspenningen må stemme overens med angitt spenning på typeskiltet.
- Av sikkerhetsgrunner anbefaler vi i utgangspunktet at apparatet drives via en overspenningsbryter (maks 30mA).
- Ved bruk, vikle/trekk strømkabelen helt ut av apparatet.
- Ved synlig røykutvikling: Trekk ut støpselet og bring utstyret ut i friluft.

Sikker håndtering

⚠ **FARE**

- *Emballasjefolien holdes unna barn, fare for kvelning!*

⚠ **ADVARSEL**

- *Denne enheten må ikke brukes av barn og personer med reduserte fysiske, sensoriske eller mentale evner eller manglende erfaringer og/eller kunnskaper.*
- *Barn skal ikke leke med apparatet.*
- *Barn skal holdes under tilsyn for å sikre at de ikke leker med apparatet.*
- *Rengjøring og bruksvedlikehold skal ikke utføres av barn uten under tilsyn.*

⚠ **FORSIKTIG**

- *Ved lengre arbeidsspauser slå av maskinen med hovedbryter/apparatbryter eller trekk ut støpselet.*
- *La aldri maskinen være ubevoktet når det er i gang.*
- *Slå av apparatet og trekk ut støpselet etter hver bruk og før hver rengjøring/vedlikehold.*

OBS

- *Sug aldri uten innsatt flatt foldefilter og tilhørende ramme, enheten kan ellers bli ødelagt.*
- *Apparatet skal beskyttes mot ekstreme værforhold, fuktighet og varme.*

Andre farer

⚠ **FARE**

Ekspllosjonsfare!

Visse stoffer kan danne eksplosive damper eller blandinger når de virvles opp med sugeluften. Sug aldri opp følgende stoffer:

- *Ekspllosive eller brennbare gasser, væsker og støv (reaktivt støv)*
- *Reaktivt metallstøv (f.eks. aluminium, magnesium, zink) i forbindelse med sterkt alkaliske og sure rengjøringsmidler.*
- *Varme, brennende eller glødende gjenstander med temperaturer over 40°C. Ved temperaturer over 40 °C er det fare for brann.*
- *Ikke ment for oppsuging av helseskadelig støv (støvklasse L, M, H).*
- *Bruk i eksplosjonsfarlige områder er forbudt.*

I tillegg kan disse stoffene angripe materialet som er brukt i støvsugeren.

⚠ **ADVARSEL**

Brannfare!

- *Sug ikke opp varm, glødende eller brennende aske. Sug bare opp kald aske.*
- *Støvbeholderen må tømmes og rengjøres før og etter hver gangs bruk.*
- *Bruk ikke støvoppsamlingsposer av papir eller poser av lignende brennbare materialer.*

- *Bruk ikke vanlige støvsugere til å suge aske.*
- *Oppbevar ikke askesugeren på brennbare eller polymere underlag, f.eks. tepper eller vinylfliser.*
- *Sug bare opp aske fra lovlige brennstoffer (f.eks. ubehandlet fyringsved, trebriketter, pellets, brunkull og steinkull).*
- *Apparatet skal ikke benyttes til å suge opp sot.*
- *Masse som synes avkjølt på overflaten, kan fortsatt ha en svært høy kjernetemperatur. Luftstrømmen kan gjøre at varm aske antennes igjen.*
- *Bruk en gjenstand av metall for å røre i asken og sjekk om asken fortsatt er varm.*
- *Før ovnen støvsuges skal du forsikre deg om at den er kald.*
- *Vent til asken er helt avkjølt før du begynner med rengjøringen. Vi anbefaler IKKE at ilden slukkes raskt ved bruk av vann. Materialet i ovnen tåler ikke plutselige temperaturendringer og det kan oppstå sprekker.*
- *Ved suging av aske, kontroller hele tiden om slangen eller maskinen blir varm. Maskinen skal slås av umiddelbart hvis du merker at det blir varmt. Trekk ut maskinens støpsel. Ta ut oppsugd masse av aske- og tørrsugeren. La maskinen kjøle seg av utendørs, med tilsyn.*

△ **ADVARSEL**

Fare for personskade!

- *Unngå å suge med dyse og sugeslange i nærheten av hodet.*

△ **FORSIKTIG**

- *For å unngå uhell eller personskader ved transport, vær oppmerksom på vekten av maskinen (se tekniske data).*

Stabilitet

△ **FORSIKTIG**

- *Før alle arbeider på maskinen, sørg for at den står støtt for å forhindre personskader eller materielle skader dersom den velter.*

Sikkerhetsinnretninger

△ **FORSIKTIG**

- *Sikkerhetsinnretningen fungerer som beskyttelse for brukeren, og må ikke endres eller omgås.*

Beskrivelse av apparatet

Illustrasjoner se utfoldingssidene!



Leveringsomfang for apparatet er vist på emballasjen. Kontroller at innholdet i pakken er fullstendig, når du pakker ut. Ved manglende tilbehør eller ved transportskader, vennligst informer forhandleren.

- 1 Sugelangetilkobling
- 2 Håndtak
- 3 Hovedbryter (AV/PÅ)
- 4 Kontakt filterrenngjøringssystem
- 5 Filterrenngjøringstast
- 6 Bærehåndtak/kabelkrok/leneposisjon
- 7 Utblåsingsgitter og utblåsingfilter (ferdig innebygget i apparatet)
- 8 Beholderlåsning
- 9 Strømkabel med støpsel
- 10 Tilbehørsholder
- 11 Styrerulle
- 12 Grep/rammebeskyttelse
- 13 Foldefilter med ramme (ferdig innebygget i apparatet)
- 14 Filterkurv
- 15 Sugelang med håndtak
- 16 Sugerør 2 x 0,5 m
- 17 Gulvmunnstykke

Betjening

OBS

Flatt foldefilter og tilhørende ramme må alltid benyttes.

Før igangsetting

- Figur **A 1**
Ta av maskinhodet og ta ut filterkurven. De løse delen som følger apparatet skal monteres før det tas i bruk.
- Figur **A 2**
Sett inn filterkurven.
Sett på apparatet og lås det.

Igangsetting

⚠ ADVARSEL

Kontroller om maskinen etter siste suging er tømt og rengjort.

Det er ikke tillatt å bruke støvsamlerpose.

Figur **B 1** - **B 2**

Avhengig av utstyr

Koble til tilbehør.

- Sett sugelangten i tilkoblingen, den går i lås.
Før å ta av, trykk låsen med tommelen og trekk ut sugelangten.
- Sett sammen begge sugerørene og koble til sugelangten.
- Montere sammen sugerør og gulvmunnstykke.

Figur **C 1**

- Sett i støpselet.

Figur **C 2**

- Slå apparatet på.
Stilling I: Sugging

Opphold i arbeidet

- Slå av maskinen.
Stilling 0: Apparatet er slått av.

Figur **D 1**

- Legge sugelang med håndtak og tilbehør i bunnen av kabelrommet.

Figur **D 2**

- Legge sugelang med håndtak i bunnen av kabelrommet.

Integrert filterrenngjøringssystem

Filterrenngjøringssystemet er beregnet på mellomrenngjøring ved oppsuging av store mengder aske.

Merk: Med filterrenngjøringssystemet kan det tilsmussede foldefilteret rengjøres via et trykk på knappen og sugoeffekten økes igjen.

Figur **E 1**

- Monter håndtaket på sugelangten i koblingen på filterrenngjøringssystemet på toppen av enheten. Trykk filterrenngjøringstasten 3 ganger når enheten er slått på, men vent i 4 sekunder mellom hver gang du trykker.

Merk: Etter flere trykk på filterrenngjøringstasten, må beholderen kontrolleres for fyllingsgrad. Ellers kan det slippes ut smuss ved åpning av beholderen.

Etter bruk

- Slå av apparatet og trekk ut støpselet.

Tøm beholderen

Figur **F 1**

- Ta av toppen på enheten.
- Ta ut filterkurven.
- Tøm beholderen.
- Rengjør det flate foldefilteret ved behov.

Oppbevaring av apparatet

Avhengig av utstyr

Figur **G 1**

- Lagre strømkabel og tilbehør med maskinen. Oppbevar maskinen i et tørt tom.

Pleie og vedlikehold

- Bruk et alminnelig rengjøringsmiddel for plast på apparatet, og tilbehørsdeler av plast.
- Beholder og tilbehør skylles med vann ved behov, og skal tørke før bruk.

Rengjøring av foldefilter

Merknad

Det flate foldefilteret befinner seg i filterkurven.

Figur **H 1**

- Ta av maskinhodet. Ta ut ramme og filter, bank ut filteret. Ved behov, rengjør filteret under rennende vann. Ikke skrap eller børst ut filteret. La tørke fullstendig før montering.

Figur **H 2**

- Eterpå, sett først inn filter og deretter rammen igjen.
Sett på apparatet og lås det.

Skift av luftavtrekksfilter

Anbefaling: For å sikre en god filtrering, skal luftavtrekksfilteret skiftes ut en gang i året.

Figur **I 1**

- Trykk sideklaffene på utblåsingsgitteret innover.
- Ta ut utblåsingsgitter med utblåsingsfilter.
- Ta ut utblåsingsfilter fra utblåsingsgitter.
- Kast det brukte utblåsingsfilteret.
- Legg inn nytt utblåsingsfilter i utblåsingsgitteret.
- Sett inn utblåsingsgitter med utblåsingsfilter.

Feilretting

Avtagende sugeeffekt

Merk:

Oppsugbart volum kan variere med type masse som suges.

Dersom sugeeffekten er dårlig, kontroller følgende punkter:

- Tilbehør, sugeslange eller sugerør er tilstoppet.
- Fjern tilstopping forsiktig med et egnet hjelpemiddel.
- Det flate foldefilteret og/eller grovfilteret er skittent.

Figur **E 1**

- Utfør filterrengjøring.

Figur **H 1**

- Bank rent det flate foldefilteret og rengjør under rennende vann.
Skift ut det flate foldefilteret ved behov.
- Utblåsingsfilter er svært skittent eller har ikke blitt skiftet regelmessig.

Figur **I 1**

- Skift ut gammelt utblåsingsfilter.

Apparatet slår seg av automatisk

- For å forhindre overoppheting på grunn av tilstopping av tilbehøret (f.eks. sugeslangen, sugerør, utblåsingsfilter) slår enheten seg av automatisk (termostatvermekontakt).
- Fjern tilstopping forsiktig med et egnet hjelpemiddel.
- Utfør filterrengjøring.
Se kapittel "Redusert sugeeffekt".
- Etter rengjøring og avkjøling kan sugingen gjenopptas.

Tekniske data

AD 2

Spenning	220 - 240	V
Strømtype	50-60	Hz
Nominelt strømforbruk	600	W
Strømsikring (trege)	10	A
Beskyttelsesklasse	II	
Vekt (uten tilbehør)	4,4	kg
Beholder, volum	14	l
Aksjonsradius	5,3	m
Mål	ø 345 x 330 x 440	mm
Støyeffektnivå L _{WA}	82	dB(A)

Det tas forbehold om tekniske endringer!

Modul 4 Premium

Spenning	220 - 240	V
Strømtype	50-60	Hz
Strømsikring (trege)	10	A
Beskyttelsesklasse	II	
Vekt (uten tilbehør)	5,3	kg
Beholder, volum	17	l
Aksjonsradius	7,0	m
Mål	ø 365 x 330 x 565	mm

Økodesign iht. 666/2013

Energiklasse	A+	
Veiledende årlig strømforbruk	20,1	kWh/a
Rengjøringsklasse for tepper	-	
Det medfølgende gulvmunnstykket er ikke egnet til bruk på tepper.		
Rengjøringsklasse for hardt gulv	B	
Klasse for støvutslipp	B	
Støyeffektnivå L _{WA}	80	dB(A)
Nominelt strømforbruk	600	W

Det tas forbehold om tekniske endringer!

Innehållsförteckning

Allmänna hänvisningar	SV	5
Säkerhetsanvisningar	SV	6
Beskrivning av aggregatet	SV	9
Handhavande	SV	9
Skötsel och underhåll	SV	10
Åtgärder vid störningar	SV	10
Tekniska data	SV	10

Allmänna hänvisningar



Läs bruksanvisningen innan maskinen används första gången, följ anvisningarna och spara den för framtida behov, eller för nästa ägare.

Maskinen levereras i två olika utföranden.

AD 2

AD 4 Premium med utökade funktioner och tillbehör.

Ändamålsenlig användning

Ask- och torrsugaren är endast avsedd för privat användning i hushållet och får inte användas för yrkesbruk.

Maskinen lämpar sig för uppsugning av:

- kall aska från kaminer, skorstenar, ugnar, askkoppar och liknande platser där det bildas aska.
- Grovsmuts av olika slag som t.ex. sand eller grus

AD 4 Premium:

Det medföljande golvmunstycket är inte avsett att användas på mattor.

Tillverkaren ansvarar inte för skador som orsakas av annan användning än den avsedda eller genom felaktig manövrering.

Miljöskydd



Emballagematerialen kan återvinnas. Kasta inte emballaget i hushållsoporna utan för dem till återvinning.



Skrotade aggregat innehåller återvinningsbara material som bör gå till återvinning. Överlämna skrotade aggregat till ett lämpligt återvinningssystem.

Elektriska och elektroniska maskiner innehåller ofta komponenter som vid felaktig användning eller felaktig avfallshantering kan utgöra en potentiell risk för människors hälsa och för miljön. Dessa komponenter är dock nödvändiga för att maskinen ska kunna arbeta korrekt. Maskiner som märks med denna symbol får inte kastas i hushållsoporna.

Avfallshantering av plattveckfilter

Plattveckfilter är tillverkade av miljövänligt material. Så länge de inte innehåller uppsugna substanser, som inte får kastas i hushållsoporna, så kan de avyttras på detta sätt.

Upplysningar om ingredienser (REACH)

Aktuell information om ingredienser finns på:

www.kaercher.com/REACH

Garanti

I alla länder gäller de av vårt ansvariga försäljningsbolag utformade garantivillkor. Eventuella fel på apparaten åtgärdas utan kostnad under garantitiden, om det var ett material- eller tillverkarfel som var orsaken. Gäller det garantiärenden, ber vi er vända er till försäljaren med köpbeviset eller närmsta auktoriserade serviceverkstad.

Kundservice

Vid frågor eller problem hjälper närmaste KÄRCHER-filial gärna till.

Tillbehör och reservdelar

Använd endast originaltillbehör och originalreservdelar, så att en säker och störningsfri drift av maskinen är garanterad.

Information om tillbehör och reservdelar finns på www.kaercher.com.

Symboler på aggregatet

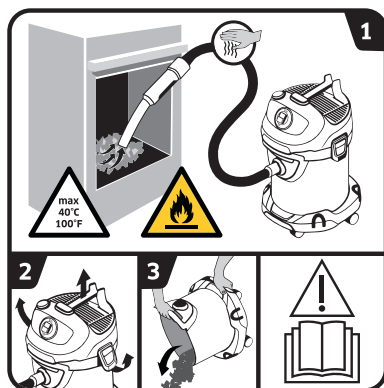

→ Läs bruksanvisningen.

1

WARNING: Brandrisk på grund av antändligt material.

Kontrollera vid uppsugning av aska hela tiden om slangar och dammsugare upphettas under dammsugningen.

Godset som sugs upp får inte ha en temperatur som överskrider 40 °C.

Sug inte upp fuktig aska.

Sug inte upp sot eller brännbara ämnen.

2-3

För att undvika att material som innebär en brandbelastning (t.ex. sågspån) samlas: Öppna, töm och rengör dammsugaren efter och innan uppsugning av aska utomhus.

Säkerhetsanvisningar

- Varnings- och anvisningsdeklarer på maskinen ger viktig information beträffande riskfri användning.
- Förutom anvisningarna i bruksanvisningen måste gällande allmänna säkerhets- och olycksfallsföreskrifter beaktas.

Risknivåer

△ FARA

Varnar om en omedelbart överhängande fara som kan leda till svåra personskador eller dödsfall.

△ VARNING

Varnar om en möjligen farlig situation som kan leda till svåra personskador eller döden.

△ FÖRSIKTIGHET

Varnar om en möjligen farlig situation som kan leda till lättare personskador.

OBSERVERA

Varnar om en möjligen farlig situation som kan leda till materiella skador.

Elektriska komponenter

△ FARA

Risk för elektrisk stöt.

- Stäng av apparaten och dra ut nätkontakten innan vård och skötselarbeten ska utföras.
- Reparationsarbeten och arbeten på elektriska komponenter får endast utföras av auktoriserad kundservice.

- Ta aldrig i nätkabeln och nätuttaget med fuktiga händer.
 - Kontrollera före varje användning att nätkabeln och dess nätkontakt inte är skadade. Skadad nätkabeln ska genast bytas ut av auktoriserad kundservice/utbildad elektriker. Använd inte maskin med skadad nätkabel.
 - Använd inga skurmedel, glas- eller universalrengöringsmedel!
 - Doppa inte maskinen i vatten!
 - Bär/transportera inte maskinen i elkabeln.
 - Drag inte kabeln över vassa kanter och kläm inte ihop den.
 - Dra aldrig ut elkontakten ur eluttaget genom att dra i elkabeln.
- #### △ VARNING
- Maskinen får endast anslutas till ett nätuttag som installerats av elektriker enligt IEC 60364.
 - Maskinen får endast anslutas till växelström. Nätspänningen måste överensstämja med spänningen som anges på typskylten.
 - Av säkerhetsskäl rekommenderar vi principiellt att aggregatet används med jordfelsbrytare (max. 30 mA).
 - Dra ut/linda av elkabeln helt från maskinen vid användning.
 - Vid synlig rökutveckling: Dra ut nätkontakten och ta ut maskinen utomhus.

Säker hantering

⚠ **FARA**

- *Håll förpackningsfolien borta från barn, risk för kvävning!*

⚠ **WARNING**

- *Denna maskin får inte användas av barn eller personer med nedsatt fysisk, sensorisk eller mental förmåga eller med begränsad kunskap och erfarenhet.*
- *Barn får inte leka med apparaten.*
- *Barn ska hållas under uppsikt för att garantera att de inte leker med maskinen.*
- *Rengöringen och användarunderhållet får inte utföras av barn om de inte står under uppsikt.*

⚠ **FÖRSIKTIGHET**

- *Stäng vid längre arbetspauser av maskinen med huvudströmbrytaren/maskinbrytaren eller dra ur nätkontakten.*
- *Lämna aldrig maskinen utan uppsikt så länge som den är i drift.*
- *Stäng av maskinen och dra ur elkontakten efter varje användning och före varje rengöring/underhåll.*

OBSERVERA

- *Sug inte utan insatt planfilter och tillhörande ram eftersom detta kan skada maskinen.*
- *Skydda maskinen mot extrem väderlek, fukt och värme.*

Övriga faror

⚠ **FARA**

Explosionsrisk!

Vissa ämnen kan, genom uppvirvling med sugluften, bilda explosiva ångor eller blandningar! Sug aldrig upp följande substanser:

- *explosiva eller antändliga gaser, vätskor eller damm (reaktivt damm)*
- *reaktivt metalldamm (ex. aluminium, magnesium, zink) tillsammans med starkt alkaliska och sura rengöringsmedel*
- *Heta, brinnande eller glödande föremål med temperaturer över 40°C. Vid temperaturer över 40 °C föreligger brandrisk.*
- *Ej för avskiljning av hälsovådligt damm (dammklasser L, M, H).*
- *Användning av maskinen i utrymmen med explosionsrisk är förbjuden.*

Dessutom kan dessa ämnen angripa materialet i aggregatet.

⚠ **WARNING**

Brandrisk!

- *Sug inte upp het, glödande eller brinnande aska. Sug endast in kall aska.*
- *Dammbehållaren måste tömmas och rengöras före och efter varje användning.*
- *Använd ingen dammuppsamlingspåse av papper eller en påse av liknande brännbart material.*

- Använd ingen hushålls-dammsugare för att suga upp aska.
- Asksugaren får inte förvaras på brännbara eller polymera underlag, t.ex. heltäckningsmattor eller vinylplattor.
- Sug endast upp aska från till-låtet brännmaterial (t.ex. naturligt trä, träbriketter/träpellets, brun- och stenkol).
- Sot får inte sugas upp.
- Material som ser avkyllt ut utifrån kan invändigt fortfarande vara mycket hett. I luftströmmen kan heta askpartiklar antändas igen.
- Rör upp askan med ett föremål i metall för att testa om askan fortfarande är varm.
- Vid dammsugning av ugnar ska du försäkra dig om att ugnen är kall innan du dammsuger den.
- Vänta tills askan har kallnat helt innan du börjar med rengöringen. Vi avråder från att man släcker elden snabbt med vatten. Detta kan orsaka sprickor i materialet hos den öppna spisen som inte tål plötsliga temperaturskillnader.
- Kontrollera vid uppsugning av aska hela tiden om sugslangen och dammsugare upphetas under dammsugningen. Stäng av dammsugaren direkt om en upphettning kan konstateras. Dra ur nätkontakten från dammsugaren. Ta

ur det materialet som sugits upp ut ask- och torrdammsugaren. Låt dammsugaren svalna utomhus under uppsikt.

⚠ **VARNING**

Risk för skada!

- Sug inte i närheten av huvudet med munstycke och sugrör.

⚠ **FÖRSIKTIGHET**

- Observera för att undvika olyckor eller skador vid transport maskinens vikt (se teknisk data).

Stabilitet

⚠ **FÖRSIKTIGHET**

- Säkerställ innan all typ av arbete med eller på maskinen dess stabilitet för att undvika olyckor eller sakskador på grund av att maskinen faller omkull.

Säkerhetsanordningar

⚠ **FÖRSIKTIGHET**

- Säkerhetsanordningar är till för att skydda användaren och får inte ändras eller sättas ur spel.

Beskrivning av aggregatet

Figurer och bilder finns på kartongens utfällbara sidor!



Aggregatets leveransomfång är avbildat på förpackningen. Kontrollera att innehållet i leveransen är fullständig.

Kontakta din försäljare om något tillbehör saknas eller om det finns transportskador.

- 1 Sugslangsanslutning
- 2 Handtag
- 3 Strömbrytare (PÅ/AV)
- 4 Anslutning filterrengöringssystem
- 5 Filterrengöringsknapp
- 6 Bärhandtag/kabelhållare/stödposition
- 7 Frånluftsgaller och frånluftsfiler (sitter redan i maskinen)
- 8 Förslutning behållare
- 9 Nätkabel med nätkontakt
- 10 Tillbehörshållare
- 11 Styrrulle
- 12 Handtag/stötskydd
- 13 Plattvecksfilter med ram (sitter redan i maskinen)
- 14 Filterkorg
- 15 Sugslang med handtag
- 16 Sugrör 2 x 0,5 m
- 17 Golvmunstycke

Handhavande

OBSERVERA

Planfilter och tillhörande ram måste alltid användas.

Före idrifttagandet

- Bild **A 1**
Ta loss apparathuvudet och ta ur filterkorgen. Montera de bifogade lösa delarna på aggregatet innan det tas i drift.
- Bild **A 2**
Sätt i filterkorgen.
Sätt på apparathuvudet och spärra.

Idrifttagande

⚠ VARNING

Kontrollera att dammsugaren har tömt och gjorts ren efter den senaste användningen.

Det är inte tillåtet att använda uppsamlingspåsar för damm.

Bild **B 1** - **B 2**

Beroende på utrustning

Anslut tillbehör.

- Tryck in sugslangen i anslutningen så att den hakar fast.
Ta loss den genom att trycka på spärren med tummen och dra ut slangen.
- Sätt ihop båda sugrören och anslut till slangen.

- Sätt ihop sugrören och golvmunstycket.

Bild **C 1**

- Stick i nätkontakten.

Bild **C 2**

- Starta aggregatet.
Position 1: Sugdrift

Avbryta drift

- Stäng av aggregatet.
Position 0: Aggregatet är avstängt.

Bild **D 1**

- Läggs sugslangen med handtag och tillbehör i kabelhållarens sänka.

Bild **D 2**

- Läggs sugslangen med handtag i kabelhållarens sänka.

Integrerat filterrengöringssystem

Filterrengöringssystem är avsedd för mellanrengöring vid uppsugning av stora mängder aska.

Observera: Med hjälp av filterrengöringssystemet kan det smutsiga plattfiltret rengöras per knapptryck och sugeffekten kan ökas igen.

Bild **E 1**

- Sätt sugslangens handtag i filterrengöringssystemets anslutning på maskinhuvudet. Tryck på filterrengöringssystemet tre gånger medan maskinen är påslagen. Vänta fyra sekunder mellan varje tryckning.

Observera: Kontrollera volymen i behållaren när filterrengöringsknappen tryckts in flera gånger. Annars kan smuts ta sig ut när behållaren öppnas.

Avsluta driften

- Stäng av apparaten och dra ur nätanslutningen.

Töm behållaren

Bild **F 1**

- Ta av maskinhuvudet.
- Ta ut filterkorgen.
- Töm behållaren.
- Rengör planfiltret om det behövs.

Förvaring av apparaten

Beroende på utrustning

Bild **G 1**

- Förvara nätkabel och tillbehör på aggregatet. Förvara aggregatet torrt.

Skötsel och underhåll

- Vårda apparaten och tillbehören med ett vanligt i handeln förekommande plastrengöringsmedel.
- Spola vid behov ur behållare och tillbehör med vatten och torka före nästa användningstillfälle.

Rengöra plattvecksfilter

Hänvisning

Planfiltret befinner sig i filterkorgen.

Bild **H 1**

- Ta av maskinhuvudet. Ta ur filtret och ramen och knacka ur dem. Rengör vid behov filtret under rinnande vatten. Skrubba eller borsta inte av filtret. Låt det torka helt innan det sätts tillbaka.

Bild **H 2**

- Sätt sedan först tillbaka filtret och därefter ramen. Sätt på apparathuvudet och spärra.

Byte av frånluftsfiler

Rekommendation: För att garantera en god filtrering ska frånluftsfiltret bytas en gång per år.

Bild **I 1**

- Tryck alltid in frånluftsgallrets flikar på sidorna.
- Ta av frånluftsgallret med frånluftsfiltret.
- Ta ut frånluftsfiltret från frånluftsgallret.
- Avfallshandtera förbrukade frånluftsfiler.
- Lägg in det nya frånluftsfiltret i frånluftsgallret.
- Sätt tillbaka frånluftsgallret med frånluftsfiltret.

Åtgärder vid störningar

Avtagande sugeffekt

OBS:

Den mängd som kan sugas in kan variera beroende på material.

Om sugeffekten hos aggregatet försämras så kontrollera följande punkter.

- Tillbehöret, sugslangen eller sugrören är tilltäppta.
- Avlägsna igensättningen med ett lämpligt hjälpmedel.
- Planfiltret och/eller grovsmutsfiltret är smutsiga.

Bild **E 1**

- Rengör filtren.

Bild **H 1**

- Knacka ur planfiltren och rengör dem under rinnande vatten. Sätt in nya planfilter om det behövs.
- Frånluftsfiltret är mycket smutsigt eller byttes inte regelbundet.

Bild **I 1**

- Byt ut det gamla frånluftsfiltret mot ett nytt.

Maskinen stänger av sig automatiskt

- För att förhindra överhettning till följd av att tillbehöret är igensatt (t.ex. sugslang, sugrör, frånluftfilter) stänger maskinen av sig själv (termoskyddskon-takt).
- Avlägsna igensättningen med ett lämpligt hjälpmedel.

- Rengör filtren. Se kapitlet "Minskande sugeffekt".
- Efter rengöring och avsvälning kan sugdrift påbörjas igen.

Tekniska data

AD 2

Spänning	220–240	V
Strömart	50-60	Hz
Anslutningseffekt	600	W
Nätsäkring (trög)	10	A
Skyddsklass	II	
Vikt (utan tillbehör)	4,4	kg
Behållarvolym	14	l
Arbetsradie	5,3	m
Mått	ø 345 x 330 x 440	mm
Ljudeffektnivå _{WA}	82	dB(A)

Med reservation för tekniska ändringar!

AD 4 Premium

Spänning	220–240	V
Strömart	50-60	Hz
Nätsäkring (trög)	10	A
Skyddsklass	II	
Vikt (utan tillbehör)	5,3	kg
Behållarvolym	17	l
Arbetsradie	7,0	m
Mått	ø 365 x 330 x 565	mm

Ekodesign enligt 666/2013

Energieffektivitetsklass	A+	
Genomsnittlig årlig energiförbrukning	20,1	kWh/a

Klass för rengöringsprestanda -
på matta
Det medföljande golvmunstycket är inte avsett att användas på mattor.

Klass för rengöringsprestanda på hårt golv	B	
Partikelutsläppsklass	B	
Ljudeffektnivå _{WA}	80	dB(A)
Anslutningseffekt	600	W

Med reservation för tekniska ändringar!

Sisällysluettelo

Yleisiä ohjeita	FI	5
Turvaohjeet	FI	6
Laitekuvaus	FI	9
Käyttö	FI	9
Hoito ja huolto	FI	10
Häiriöapu	FI	10
Tekniset tiedot	FI	10

Yleisiä ohjeita



Lue tämä alkuperäiskäyttöohje ennen laitteesi ensimmäistä käyttöä, toimituksen mukaisesti ja säilytä käyttöohje myöhempiä käyttöä tai mahdollista toista omistajaa varten.

Laitte on toimitettavissa kahtena eri versiona.

AD 2

AD 4 Premium laajennetuilla toiminnoilla ja varusteilla.

Tarkoituksenmukainen käyttö

Tuhka- ja kuivaimuri on tarkoitettu ainoastaan yksityiseen käyttöön kotitalouksissa, sitä ei saa käyttää ammattimaisiin tarkoituksiin.

Laitte soveltuu:

- Kylmän tuhkan imurointiin kamiinoista, savupiipuista, uuneista ja muista paikoista, joihin tuhkaa kerääntyy.
- kaikenlaista karkea ainesta kuten esimerkiksi hiekkaa tai rakennusten kiviähteitä.

AD 4 Premium:

Mukana toimitettu lattiasuutin ei sovellu käytettäväksi matoille.

Valmistaja ei vastaa mahdollisista vahingoista, jotka johtuvat ohjeidenvastaisesta käytöstä.

Ympäristönsuojelu



Pakkausmateriaalit ovat kierrätettäviä. Älä käsittele pakkauksia kotitalousjätteenä, vaan toimita ne jätteiden kierrätykseen.



Käytetyt laitteet sisältävät arvokkaita kierrätettäviä materiaaleja, jotka tulisi toimittaa asianmukaisesti. Tästä syystä toimita kuluneet laitteet vastaaviin keräilylaitoksiin.

Sähkö- ja elektroniikkalaitteet sisältävät usein rakennosaiteita, jotka voivat aiheuttaa mahdollisen vaaran ihmisten terveydelle ja ympäristölle, jos niitä käsitellään väärin tai ne hävitetään väärin. Nämä rakenneosat ovat kuitenkin tarpeellisia, jotta laite toimisi asianmukaisesti. Tällä symbolilla merkityjä laitteita ei saa hävittää tavallisenä talousjätteenä.

Poimu-suodattimen hävittäminen

Poimu-suodatin on valmistettu ympäristöystävällisistä materiaaleista.

Mikäli niihin ei ole imuroitu aineita, joita ei saa laittaa yleisiin jäteastioihin, ne voidaan hävittää normaalin kotijätteen mukana.

Huomautuksia materiaaleista (REACH)

Ajantasaisia tietoja ainesosista löytyy osoitteesta:

www.kaercher.com/REACH

Takuu

Kussakin maassa ovat voimassa valtuuttamamme myyntiorganisaation julkaisemat takuehdot. Materiaali- ja valmistusvirheistä aiheutuvat virheet laitteessa korjaamme takuuaikana maksutta. Takuutapauksessa ota yhteys ostostositteineen jälleenmyyjään tai lähimpään valtuutettuun asiakaspalveluun.

Asiakaspalvelu

KÄRCHER -edustustomme vastaa mielellään kysymyksiisi ja auttaa mahdollisissa häiriötilanteissa.

Varusteet ja varaosat

Käytä vain alkuperäisiä tarvikkeita ja varaosia. Ne takaavat laitteen turvallisen ja häiriöttömän toiminnan. Tietoja tarvikkeista ja varaosista on sivustolla www.kaercher.com.

Laitteessa olevat symbolit

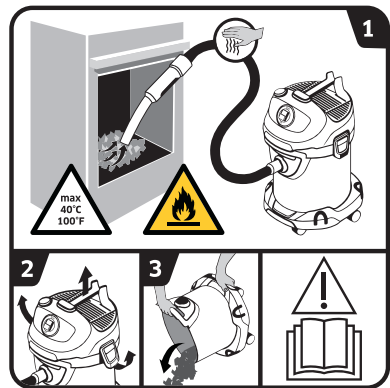

→ Lue käyttöohjeet.

- VAROITUS:** Tulipalon vaara herkästi syttyvien materiaalien johdosta. Valvo tuhkaa imuroitaessa jatkuvasti letkuja ja imuria lämpenemisen varalta. Imuroitavan aineksen lämpötila ei saa olla yli 40 °C. Älä imuroi kosteaa tuhkaa. Älä imuroi nokea tai palavia aineita.
- 2-3** Sellaisten aineiden kerääntymisen estämiseksi, jotka lisäävät palokuormitusta (esim. sahanpurut): Avaa, tyhjennä ja puhdista imuri ulkoilmassa ennen tuhkan imurointia ja sen jälkeen.

Turvaohjeet

- Laitteeseen kiinnitetyt varoitustus- ja opastuskilvet antavat tärkeitä ohjeita turvallista käyttöä varten.
- Tämän käyttöohjeen ohjeiden ohella on noudatettava lakisääteisiä yleisiä turvallisuus- ja tapaturmantorjuntamääräyksiä.

Vaarallisuusasteet

△ VAARA

Huomautus välittömästi uhkavasta vaarasta, joka voi aiheuttaa vakavan ruumiinvamman tai johtaa kuolemaan.

△ VAROITUS

Huomautus mahdollisesta vaarallisesta tilanteesta, joka voi aiheuttaa vakavan ruumiinvamman tai voi johtaa kuolemaan.

△ VARO

Huomautus mahdollisesta vaarallisesta tilanteesta, joka voi aiheuttaa vähäisiä vammoja.

HUOMIO

Huomautus mahdollisesta vaarallisesta tilanteesta, joka voi aiheuttaa aineellisia vahinkoja.

Sähköiset komponentit

△ VAARA

Sähköiskun vaara

- Ennen kaikkia hoito- ja huoltotöitä laite on kytkettävä pois päältä ja vedettävä virtapistoke irti.
- Vain valtuutettu asiakaspalvelu saa suorittaa korjaustyöt

ja sähköisiin rakenneseisiin kohdistuvat työt.

- Älä koskaan tartu märillä käsillä virtapistokkeeseen.
- Tarkasta aina ennen käyttöä, että sähkökaapeli ja verkkopistoke ovat ehjät. Anna valtuutetun asiakaspalvelun/ sähköalan ammattilaisen välittömästi vaihtaa vaurioitunut verkkoliitäntäjohto. Laitetta ei saa käyttää, jos verkkojohto on vahingoittunut.
- Älä käytä mitään hankausaineita, lasin- tai yleispuhdistusaineita!
- Älä upota laitetta veteen!
- Älä kannan / kuljeta laitetta verkkoliitäntäkaapelista.
- Älä vedä verkkoliitäntäjohtoa terävien reunojen yli äläkä liitistä sitä.
- Älä vedä irrota verkkopistoketta pistorasiasta verkko-kaapelista vetämällä.
- △ **VAROITUS**
- Laitteen liittäminen on sallittu ainoastaan sähköliitäntään, joka on sähköasentajan toimesta asennettu IEC 60364:n mukaisesti.
- Liitä laite ainoastaan vaihtovirtaan. Tyyppikilvessä ilmoitetun jännitteen on oltava sama kuin verkkojännite.
- Suosittelemme turvallisuusyöstä, että laitetta käytetään aina vikavirtasuojakytkimen (maks. 30 mA) kautta.
- Vedä käytettäessä verkko-kaapeli täysin ulos laitteesta

ja kelaa käytön jälkeen takaisin.

- Jos ilmenee silmin havaittavaa savun kehittymistä: Irrota verkkopistoke ja vie laite ulkoilmaan.

Turvallinen käyttö

⚠ VAARA

- Pidä pakkausfoliot lasten ulottumattomissa, tukehtumisvaara!

⚠ VAROITUS

- Tätä laitetta eivät saa käyttää lapset tai henkilöt, joiden ruumiilliset, aistimelliset tai henkiset kyvyt ovat rajoittuneita tai joilta puuttuu käyttöön tarvittavat kokemukset ja/tai tiedot.
- Lapset eivät saa leikkiä laitteen kanssa.
- Lapsia on valvottava sen varmistamiseksi, että he eivät leiki laitteella.
- Lapset eivät saa ilman valvontaa suorittaa laitteen puhdistus- tai huoltotoimenpiteitä.

⚠ VARO

- Pitempien käyttötaukojen ajaksi, kytke pääkytkin/laitekytkin pois päältä tai irrota verkkopistoke pistorasiasta.
- Älä koskaan jätä laitetta valvomatta niin kauan, kun se on käytössä.
- Kytke laite pois päältä ja vedä verkkopistoke irti jokaisen käytön jälkeen ja ennen jokaista puhdistusta/huoltoa.

HUOMIO

- Älä koskaan imuroi ilman paikalleen asetettua HEPA-suodatinta ja siihen kuuluvaa kehystä, laite voi muuten vaurioitua.
- Suojaa laite äärimmäisiltä sääolosuhteilta, kosteudelta ja kuumuudelta.

Muita vaaroja

⚠ VAARA

Räjähdyksivaara!

Tietyt aineet voivat muodostaa räjähdysherkkiä höyryjä tai seoksia pyörrevirtauksen seurauksena imuilman kanssa!
Älä koskaan imuroi seuraavia aineita:

- Räjähdysherkkiä tai palavia kaasuja, nesteitä ja pölyjä (reagoivia pölyjä)
- Reagoivia metallipölyjä (esim. alumiini, magnesium, sinkki) voimakkaasti alkaalisten ja happamien puhdistusaineiden kanssa
- Kuumia, palavia tai hehkuvia kohteita, joiden lämpötila on yli 40°C. Yli 40 °C lämpötilassa on palonsyttymisvaara.
- Ei tarkoitettu terveydelle vaarallisten pölyjen (pölyluokat L, M, H) imuroimiseen.
- Käyttö räjähdysalttiilla alueilla on kielletty.

Lisäksi nämä aineet voivat syövyttää laitteessa käytettyjä materiaaleja.

△ VAROITUS

Palovaara!

- *Älä imuroi kuumaa, hehkuvaa tai palavaa tuhkaa. Imuroi vain kylmää tuhkaa.*
- *Pölysäiliö on tyhjennettävä ja puhdistettava aina ennen käyttöä ja sen jälkeen.*
- *Älä käytä paperisia pölypusseja tai jostain muusta palavasta materiaalista valmistettuja pusseja.*
- *Älä käytä mitään tavanomaisia pölynimureita tuhkan imuroimiseen.*
- *Älä säilytä tuhkaimuria palavien tai polymeereistä valmistettujen alustojen päällä kuten kokolattiamatot tai vinyylikaakelit.*
- *Imuroi vain sallittujen polttoainneiden tuhkaa (esim. tavallinen puu, puubriketti/puupelletti, rusko- ja kivihiihi).*
- *Älä imuroi nokea.*
- *Imuroitava aines, joka näyttää ulkopuolelta katsoen jäähtyneeltä, voi olla sisältä vielä kuumaa. Kuumat tuhka-
hiukkaset voivat ilmavirrassa syttyä uudelleen palamaan.*
- *Pöyhi metallisella esineellä tuhkaa sen toteamiseksi, onko tuhka vielä kuumaa.*
- *Ennen uuneista imurointi, varmista ehdottomasti, että uuni on kylmä.*
- *Odota, kunnes tuhka on täysin jäähtynyt, ennen puhdistuksen alottamista. Älä sammuta tulta nopeasti vedellä.*

Kaminamateriaalit eivät kestä äkillistä lämpötilanmuutosta ja siksi voi syntyä halkeamia.

- *Valvo tuhkaa imuroitaessa jatkuvasti letkuja ja imuria lämpenemisen varalta. Jos lämpenemistä ilmenee, kytke laite heti pois päältä. Vedä verkkopistoke irti. Poista imuroitu aines tuhka- ja kuivaimurista. Anna laitteen valvottuna jäähtyä ulkona.*

△ VAROITUS

Loukkaantumisvaara!

- *Vältä imurointiä suuttimella ja putkella pään lähellä.*

△ VARO

- *Onnettomuuksien tai vammojen välttämiseksi, huomioi laitetta kuljetettaessa sen paino (katso Tekniset tiedot).*

Seisontavakavuus

△ VARO

- *Varmista ennen laitteen jorkaista käyttämistä tai siihen kohdistuvaa toimenpidettä, että laite seisoo kantavalla alustalla tukevasi paikallaan, jotta välttyään laitteen kaatumisen aiheuttamilta onnettomuuksilta tai vaurioilta.*

Turvalaitteet

△ VARO

- *Turvalaitteet on tarkoitettu loukkaantumisilta suojaamiseksi, niitä ei saa muuttaa eikä ohittaa.*

Laitekuvaus

Katso avattavalla kansisivulla olevia kuvia!



Laitteen toimituslaajuus on kuvattu pakkauksessa. Tarkasta purkaessasi laitetta pakkauksesta pakkauksen sisällön täydellisyys. Ota yhteys jälleenmyyjään, jos varusteita puuttuu tai havaitset kuljetusvahinkoja.

- 1 Imuletkuliitäntä
- 2 Kahva
- 3 Laitekytkin (PÄÄLLE/POIS)
- 4 Suodatinpuhdistusjärjestelmän liitäntä
- 5 Suodattimen puhdistuspainike
- 6 Kantokahva/kaapelidike/asetusaseto
- 7 Poistoilmaritilä ja poistoilmasuodatin (on jo paikoillaan laitteessa)
- 8 Säiliönlukitus
- 9 Verkkojohto, jossa on pistoke
- 10 Varusteiden säilytyspaikka
- 11 Ohjausrulla
- 12 Kahva/törmäyssuoja
- 13 Kehyksellinen poimusuodatin (on jo paikoillaan laitteessa)
- 14 Suodatinkori
- 15 Käsikahvallinen imuletku
- 16 Imuputket 2 x 0,5 m
- 17 Lattiasuulake

Käyttö

HUOMIO

HEPA-suodatin ja siihen kuuluva kehys täytyy käytön aikana aina olla asetettuna paikoilleen.

Ennen käyttöönottoa

- Kuva **A 1**
Poista laitepää ja ota suodatinkori ulos. Kiinnitä laitteen mukana irtonaisena tulleet osat laitteeseen ennen käyttöönottamista.
- Kuva **A 2**
Aseta suodatinkori sisään.
Aseta laitepää paikalleen ja lukitse se.

Käyttöönotto

⚠ VAROITUS

Tarkasta, onko laite edellisen käyttämisen jälkeen tyhjennetty ja puhdistettu.
Pölynkeruupussin käyttäminen ei ole sallittua.

Kuva **B 1** - **B 2**

Varustuksesta riippuen
Liitä lisävaruste.

- Työnnä imuletku liittimeen, se napsahtaa lukitukseen.
Irrota imuletku painamalla lukitusnuppia peukalolla ja vetämällä letku irti.

- Yhdistä molemmat imuputket toisiinsa ja liitä imuletkuun.
- Aseta imuputket ja lattiasuutin paikoilleen.

Kuva **C 1**

- Työnnä virtapistoke pistorasiaan.

Kuva **C 2**

- Kytke laite päälle.
Asento I: Imurointi

Käytön keskeytys

- Kytke laite pois päältä.
Asento 0: Laite on kytketty pois päältä.

Kuva **D 1**

- Aseta kädensijalla varustettu imuletku ja varusteet kaapeliaukon syvennykseen.

Kuva **D 2**

- Aseta kädensijalla varustettu imuletku kaapeliaukon syvennykseen.

Integroitu suodattimen puhdistusjärjestelmä

Suodatinpuhdistusjärjestelmä on tarkoitettu välipuhdistukseen imuroitaessa suuria määriä tuhkaa.

Huomautus: Käyttämällä nappia painamalla suodattimen puhdistusjärjestelmää, likaantuneen poimusuodattimen voi puhdistaa ja lisätä jälleen imutehoa.

Kuva **E 1**

- Työnnä imuletkun kädensija suodatinpuhdistusjärjestelmän liitäntään laitepäähän. Paina laitteen ollessa päällekytkettynä suodatinpuhdistuspainiketta 3 kertaa, odota aina 4 sekuntia painallusten välillä.

Huomautus: Suodattimen usean puhdistuksen jälkeen, tarkasta säiliön täyttömäärä. Muuten likaa voi pursuta ulos säiliötä avattaessa.

Käytön lopetus

- Kytke laite pois päältä ja vedä virtapistoke irti.

Säiliön tyhjennys

Kuva **F 1**

- Poista laitepää.
- Poista suodatinkori.
- Tyhjennä säiliö.
- Puhdista HEPA-suodatin tarvittaessa.

Laitteen säilytys

Varustuksesta riippuen

Kuva **G 1**

- Säilytä verkkoiliitäntäjohto ja varusteet laitteessa.
Säilytä laitetta kuivissa tiloissa.

Hoito ja huolto

- Hoida laite ja muoviset lisävarusteen osat tavallisella muoville tarkoitettulla puhdistusaineella.
- Huuhtele säiliö ja varusteet tarvittaessa vedellä ja kuivaa ennen uudelleen käyttöä.

Poimusuodattimen puhdistus

Huomautus

HEPA-suodatin on suodatinkorissa.

Kuva **H 1**

- Poista laitepää. Poista kehys ja suodatin ja kopista suodatin puhtaaksi. Puhdista suodatin tarvittaessa virtaavassa vedessä. Älä hankaa tai harjaa suodatinta.
Anna suodattimen kuivua täysin ennen sen takaisin paikalleen asettamista.

Kuva **H 2**

- Aseta sen jälkeen ensin suodatin ja sitten kehys takaisin paikalleen.
Aseta laitepää paikalleen ja lukitse se.

Poistoilmasuodattimen vaihto

Suositus: Vaihda poistoilmasuodatin kerran vuodessa hyvän suodatustuloksen takaamiseksi.

Kuva **I 1**

- Paina poistoilmaritilän sivulaatat sisäänpäin.
- Irrota poistoilmaritilä ja poistoilmasuodatin.
- Irrota poistoilmasuodatin poistoilmaritilästä.
- Hävitä käytetty poistoilmasuodatin.
- Aseta uusi poistoilmasuodatin poistoilmaritilään.
- Aseta poistoilmaritilä ja poistoilmasuodatin takaisin paikoilleen.

Häiriöapu

Vähenevä imuteho

Huomautus:

Imuroitava määrä voi vaihdella imuroitavasta aineesta riippuen.

Jos laitteen imurointikyky heikkenee, tarkasta seuraavat seikat.

- Varusteet, imuletku tai imuputket ovat tukossa.
- Poista tukos soveltuvalla apuvälineellä.
- HEPA-suodatin ja/tai karkean lian suodatin ovat liikaantuneet.

Kuva **E 1**

- Suorita suodatinpuhdistus.

Kuva **H 1**

- Koputtele HEPA-suodatinta ja puhdista se juoksevalla vedellä.
Vaihda HEPA-suodatin tarvittaessa uuteen.
- Poistoilmasuodatin on erittäin liikainen tai sitä ei ole säännöllisesti vaihdettu.

Kuva **I 1**

- Vaihda vanha poistoilmasuodatin uuteen.

Laite kytkeytyy itsenäisesti pois päältä.

- Jotta varusteiden (esim. imuletku, imuputket, poistoilmasuodatin) ylikuumentuminen voidaan tukoksen sattua välttää, laite kytkeytyy itsestään pois päältä (lämpösuojakosketin).
- Poista tukos soveltuvalla apuvälineellä.
- Suorita suodatinpuhdistus.
Katso luku "vähentyvä imuteho".
- Puhdistuksen ja jäähtymisen jälkeen voidaan imurointi taas aloittaa.

Tekniset tiedot

AD 2

Jännite	220 - 240	V
Virtatyyppi	50-60	Hz
Nimellistehonotto	600	W
Verkkosulake (hidas)	10	A
Kotelointiluokka	II	
Paino (ilman varusteita)	4,4	kg
Astian tilavuus	14	l
Toimintasäde	5,3	m
Mitat	ø 345 x 330 x 440	mm
Äänitehon taso L _{WA}	82	dB(A)

Oikeus teknisiin muutoksiin pidätetään!

AD 4 Premium

Jännite	220 - 240	V
Virtatyyppi	50-60	Hz
Verkkosulake (hidas)	10	A
Kotelointiluokka	II	
Paino (ilman varusteita)	5,3	kg
Astian tilavuus	17	l
Toimintasäde	7,0	m
Mitat	ø 365 x 330 x 565	mm

Ekosuunnittelu 666/2013 mukaisesti

Energiatehokkuusluokka	A+	
Indikaatiivinen vuosittainen energiakulutus	20,1	kWh/a
Matonpuhdistusluokka	-	
Mukana toimitettu lattiasuutin ei sovellu käytettäväksi matoille.		
Kovalattiapuhdistusluokka	B	
Pölyemissioluokka	B	
Äänitehon taso L _{WA}	80	dB(A)
Nimellistehonotto	600	W

Oikeus teknisiin muutoksiin pidätetään!

Πίνακας περιεχομένων

Γενικές υποδείξεις	EL	5
Υποδείξεις ασφαλείας	EL	6
Περιγραφή συσκευής	EL	9
Χειρισμός	EL	10
Φροντίδα και συντήρηση	EL	10
Αντιμετώπιση βλαβών	EL	11
Τεχνικά χαρακτηριστικά	EL	11

Γενικές υποδείξεις



Πριν χρησιμοποιήσετε τη συσκευή σας για πρώτη φορά, διαβάστε το παρόν πρωτότυπο εγχειρίδιο οδηγιών χρήσης, ενεργήστε σύμφωνα με αυτό και φυλάξτε το για μελλοντική χρήση ή για τον επόμενο ιδιοκτήτη.

Η συσκευή παραδίδεται σε δύο διαφορετικές εκδόσεις.

AD 2

AD 4 Premium με διευρυμένες λειτουργίες και παρελκόμενα.

Αρμόζουσα χρήση

Αυτή η ηλεκτρική σκούπα στάχτης και ξηρών ουσιών προορίζεται για χρήση στο σπίτι και όχι για επαγγελματικούς σκοπούς.

Η συσκευή ενδείκνυται για αναρρόφηση:

- κρύας στάχτης από τζάκια, καπνοδόχους, φούρνους, σταχτοδοχεία και παρόμοια σημεία όπου συγκεντρώνεται στάχτη.
- ογκωδών ρύπων κάθε είδους, όπως για παράδειγμα άμμος ή χαλίκι

AD 4 Premium:

Το συνοδευτικό ακροστόμιο δαπέδου δεν είναι κατάλληλο για χρήση σε χαλιά.

Ο κατασκευαστής δεν ευθύνεται για ενδεχόμενες ζημιές, που οφείλονται σε μη ενδεδειγμένη χρήση ή σε λάθος χειρισμό.

Προστασία περιβάλλοντος



Τα υλικά συσκευασίας είναι ανακυκλώσιμα. Μην πετάτε τη συσκευασία στα οικιακά απορρίμματα, αλλά παραδώστε την προς ανακύκλωση.



Οι παλιές συσκευές περιέχουν ανακυκλώσιμα υλικά, τα οποία θα πρέπει να παραδίδονται προς επαναχρησιμοποίηση. Για το λόγο αυτό αποσώρευτε τις παλιές συσκευές με κατάλληλες διαδικασίες συγκέντρωσης αποβλήτων.

Οι ηλεκτρικές και οι ηλεκτρονικές συσκευές συχνά περιλαμβάνουν εξαρτήματα, που σε περίπτωση λανθασμένης μεταχείρισης ή απόρριψης μπορούν να αποτελέσουν εστία κινδύνου για την υγεία και το περιβάλλον.

Αυτά τα εξαρτήματα είναι όμως απαραίτητα για τη σωστή λειτουργία της συσκευής. Οι συσκευές που φέρουν αυτό το σύμβολο δεν επιτρέπεται να πετιούνται στα σκουπίδια.

Απόρριψη επίπεδου πτυχωτού φίλτρου

Τα επίπεδα πτυχωτά φίλτρα κατασκευάζονται από υλικά που είναι συμβατά με το περιβάλλον.

Εάν δεν περιέχουν υλικά, τα οποία δεν επιτρέπεται να καταλήξουν στους κάδους οικιακών απορριμμάτων, μπορείτε να τα διαθέσετε στο σύστημα οικιακών απορριμμάτων.

Υποδείξεις για τα συστατικά (REACH)

Ενημερωμένες πληροφορίες για τα συστατικά μπορείτε να βρείτε στη διεύθυνση:

www.kaercher.com/REACH

Εγγύηση

Σε κάθε χώρα ισχύουν οι όροι εγγύησης που εκδόθηκαν από την αρμόδια αντιπροσωπεία μας. Εντός της προθεσμίας της παρεχόμενης εγγύησης αποκαθιστούμε δωρεάν οποιαδήποτε βλάβη στη συσκευή σας εφόσον έχει προκληθεί από σφάλμα υλικού ή κατασκευής. Σε περίπτωση που επιθυμείτε να κάνετε χρήση της εγγύησης, παρακαλούμε απευθυνθείτε με την απόδειξη αγοράς στο κατάστημα από το οποίο προμηθευτήκατε τη συσκευή ή στην πλησιέστερη εξουσιοδοτημένη υπηρεσία τεχνικής εξυπηρέτησης πελατών μας.

Υπηρεσία εξυπηρέτησης πελατών

Σε περίπτωση αποριών ή βλαβών μπορείτε να απευθυνθείτε στο πλησιέστερο υποκατάστημα του Οίκου KÄRCHER, το οποίο θα σας βοηθήσει ευχαρίστως.

Εξαρτήματα και ανταλλακτικά

Χρησιμοποιείτε μόνο γνήσια παρελκόμενα και ανταλλακτικά τα οποία διασφαλίζουν την ασφαλή και απρόσκοπτη λειτουργία της συσκευής.

Πληροφορίες για παρελκόμενα και ανταλλακτικά θα βρείτε στη διεύθυνση www.kaercher.com.

Σύμβολα στη συσκευή

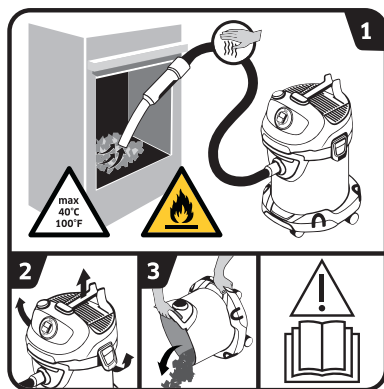

→ Διαβάστε τις οδηγίες λειτουργίας.

1 ΠΡΟΕΙΔΟΠΟΙΗΣΗ: Κίνδυνος πυρκαγιάς από εύφλεκτα υλικά.

Κατά την αναρρόφηση στάχτης ελέγχετε συνεχώς εάν ζεσταίνονται οι ελαστικοί σωλήνες και η ηλεκτρική σκούπα.

Η θερμοκρασία του αναρροφώμενου υλικού δεν πρέπει να υπερβαίνει τους 40 °C.

Μην κάνετε αναρρόφηση υγρής στάχτης.

Μην αναρροφάτε αιθάλη ούτε εύφλεκτα υλικά.

2-3

Για να αποφύγετε τη συσώρευση υλικών με υψηλή ευφλεκτότητα (π.χ. ροκανίδια): Ανοίξτε την ηλεκτρική σκούπα πριν και μετά από κάθε εργασία αναρρόφησης στάχτης το ύπαιθρο, αδειάστε την και καθαρίστε την.

Υποδείξεις ασφαλείας

- Οι προειδοποιητικές πινακίδες και οι πινακίδες υποδείξεων που είναι τοποθετημένες στο μηχάνημα, παρέχουν σημαντικές υποδείξεις για την ακίνδυνη λειτουργία.
- Εκτός από τις υποδείξεις στις οδηγίες λειτουργίας πρέπει να τηρούνται οι γενικές διατάξεις ασφαλείας και πρόληψης ατυχημάτων που προβλέπει ο νομοθέτης.

Επίπεδα ασφαλείας

⚠ ΚΙΝΔΥΝΟΣ

Υποδείξεις για άμεσα επαπειλούμενο κίνδυνο, ο οποίος μπορεί να έχει ως συνέπεια σοβαρό ή θανάσιμο τραυματισμό.

⚠ ΠΡΟΕΙΔΟΠΟΙΗΣΗ

Υποδείξεις για μια δυνητικά επικίνδυνη κατάσταση, η οποία μπορεί να έχει ως συνέπεια σοβαρό ή θανάσιμο τραυματισμό.

⚠ ΠΡΟΣΟΧΗ

Υπόδειξη για μια ενδεχομένως επικίνδυνη κατάσταση, η οποία μπορεί να οδηγήσει σε ελαφρό τραυματισμό.

ΠΡΟΣΟΧΗ

Υπόδειξη για μια δυνητικά επικίνδυνη κατάσταση, η οποία μπορεί να έχει ως συνέπεια υλικές ζημιές.

Ηλεκτρικά εξαρτήματα

⚠ ΚΙΝΔΥΝΟΣ

Κίνδυνος ηλεκτροπληξίας.

- Πριν από την εκτέλεση εργασιών περιποίησης και συντή-

ρησης απενεργοποιήστε τη συσκευή και αποσυνδέστε το ρευματολήπτη από την πρίζα.

- Οι εργασίες επισκευής και οι εργασίες σε ηλεκτρικά δομικά εξαρτήματα πρέπει να εκτελούνται αποκλειστικά από την εξουσιοδοτημένη υπηρεσία εξυπηρέτησης πελατών.
- Μην αγγίζετε ποτέ με βρεγμένα χέρια το ρευματολήπτη και την πρίζα.
- Πριν από κάθε χρήση, ελέγχετε τον αγωγό σύνδεσης δικτύου και το ρευματολήπτη για βλάβες. Απευθυνθείτε άμεσα στην εξουσιοδοτημένη υπηρεσία εξυπηρέτησης πελατών/σε ειδικευμένο ηλεκτρολόγο για την αντικατάσταση ενός αγωγού σύνδεσης δικτύου που έχει υποστεί ζημιά. Μην θέτετε σε λειτουργία μια συσκευή που έχει χαλασμένο αγωγό σύνδεσης δικτύου.
- Μην χρησιμοποιείτε στιλβωτικά, υγρά καθαρισμού τζαμιών ή καθαριστικά γενικής χρήσης!
- Μην βυθίζετε τη συσκευή στο νερό!
- Μην μεταφέρετε/κρατάτε τη συσκευή από το καλώδιο τροφοδοσίας ρεύματος.
- Μην τραβάτε το καλώδιο τροφοδοσίας πάνω από κοφτερές ακμές και μην το συνθλίβετε.
- Μην βγάζετε τον ρευματολήπτη από την πρίζα τραβώντας

τον από το καλώδιο τροφοδοσίας.

⚠ **ΠΡΟΕΙΔΟΠΟΙΗΣΗ**

- Η συσκευή πρέπει να συνδεθεί μόνο σε μια ηλεκτρική σύνδεση που έχει εγκατασταθεί από ειδικό ηλεκτρολόγο-εγκαταστάτη κατά το πρότυπο IEC 60364.
- Συνδέετε τη συσκευή μόνο σε εναλλασσόμενο ρεύμα. Η τάση τροφοδοσίας πρέπει να ανταποκρίνεται στην τάση που αναφέρεται στην πινακίδα τύπου.
- Για λόγους ασφαλείας συνιστούμε τη λειτουργία της συσκευής κατά κανόνα μέσω ενός προστατευτικού διακόπτη ρεύματος διαρροής (έως 30 mA).
- Κατά τη λειτουργία, τραβήξτε/ξετυλίξτε εντελώς το καλώδιο τροφοδοσίας από τη συσκευή.
- Εάν παρατηρήσετε καπνό: Τραβήξτε το φως και μεταφέρετε τη συσκευή στο ύπαιθρο.

Ασφαλής χρήση

⚠ **ΚΙΝΔΥΝΟΣ**

- Κρατάτε τις πλαστικές συσκευασίες μακριά από τα παιδιά, υφίστανται κίνδυνος ασφυξίας!

⚠ **ΠΡΟΕΙΔΟΠΟΙΗΣΗ**

- Αυτή η συσκευή δεν επιτρέπεται να χρησιμοποιείται από παιδιά ή άτομα με περιορισμένες σωματικές, αισθητηριακές ή νοητικές ικανότητες καθώς

ούτε από άτομα χωρίς εμπειρία ή γνώσεις.

- Τα παιδιά δεν πρέπει να παίζουν με τη συσκευή.
- Τα παιδιά πρέπει να βρίσκονται υπό επιτήρηση, ώστε να εξασφαλιστεί ότι δεν θα παίζουν με τη συσκευή.
- Ο καθαρισμός και η συντήρηση δεν πρέπει να εκτελούνται από παιδιά χωρίς επίβλεψη.

⚠ **ΠΡΟΣΟΧΗ**

- Σε περίπτωση παρατεταμένης παύσης των εργασιών, απενεργοποιήστε τη συσκευή από το γενικό διακόπτη / το διακόπτη της συσκευής ή βγάλτε το ρευματολήπτη από την πρίζα.
- Η συσκευή δεν πρέπει να μένει ποτέ χωρίς επιτήρηση, όταν βρίσκεται σε λειτουργία.
- Απενεργοποιείτε τη συσκευή έπειτα από κάθε χρήση και πριν από τον καθαρισμό/τη συντήρηση, και αποσυνδέστε το φως από την πρίζα.

ΠΡΟΣΟΧΗ

- Ποτέ μην κάνετε αναρρόφηση χωρίς τοποθετημένο το πλακέ πτυχωτό φίλτρο και το αντίστοιχο πλαίσιο, επειδή η συσκευή μπορεί να υποστεί ζημιά.
- Προστατεύετε τη συσκευή από τις δυσμενείς καιρικές συνθήκες, την υγρασία και τη θερμότητα.

Λοιποί κίνδυνοι

⚠ ΚΙΝΔΥΝΟΣ

Κίνδυνος έκρηξης!

Ορισμένες ουσίες, όταν αναμειχθούν με τον αέρα αναρρόφησης, μπορεί να δημιουργήσουν εκρηκτικούς ατμούς ή μείγματα! Μην αναρροφάτε ποτέ τα ακόλουθα υλικά:

- Εκρηκτικά ή καύσιμα αέρια, υγρά και σκόνες (σκόνες που προκαλούν αντίδραση)
- Αντιδραστικές μεταλλικές σκόνες (π.χ. αλουμίνιο, μαγνήσιο, ψευδάργυρος) σε συνδυασμό με ισχυρά αλκαλικά και όξινα απορροπτικά
- Καυτά, καιόμενα ή πυρακτωμένα αντικείμενα με θερμοκρασία άνω των 40 °C. Σε θερμοκρασίες άνω των 40 °C υφίσταται κίνδυνος πυρκαγιάς.
- Ακατάλληλο για το διαχωρισμό βλαβερών για την υγεία ειδών σκόνης (κατηγορία σκόνης L, M, H).
- Απαγορεύεται η λειτουργία σε χώρους όπου υπάρχει κίνδυνος έκρηξης.

Επιπλέον, οι ουσίες αυτές μπορεί να διαβρώσουν τα υλικά που χρησιμοποιούνται στη συσκευή.

⚠ ΠΡΟΕΙΔΟΠΟΙΗΣΗ

Κίνδυνος πυρκαγιάς!

- Απαγορεύεται η αναρρόφηση υγρής, πυρακτωμένης ή φλεγόμενης στάχτης. Κάνετε αναρρόφηση μόνο κρύας στάχτης.

- Το δοχείο σκόνης πρέπει να εκκενώνεται και να καθαρίζεται πριν και μετά από κάθε χρήση.
- Μη χρησιμοποιείτε σακούλες συλλογής σκόνης από χαρτί ή από παρόμοια εύφλεκτα υλικά.
- Μη χρησιμοποιείτε συνήθεις ηλεκτρικές σκούπες για αναρρόφηση στάχτης.
- Μην αποθηκεύετε την ηλεκτρική σκούπα στάχτης πάνω σε εύφλεκτα ή πολυμερή δάπεδα, όπως π.χ. μοκέτες ή πλακίδια από βινίλιο.
- Να αναρροφούνται μόνο στάχτες των επιτρεπόμενων καύσιμων υλικών (π.χ. φυσικά καυσόξυλα, μπρικήτες/πέλετ ξύλου, λιγνίτης και λιθάνθρακας).
- Μην αναρροφάτε αιθάλη.
- Το αναρροφώμενο υλικό που εξωτερικά μοιάζει να έχει κρυώσει μπορεί να είναι ακόμη καυτό στο εσωτερικό του. Τα ρεύματα αέρα μπορεί να προκαλέσουν ανάφλεξη των καυτών τεμαχίων στάχτης.
- Ανακινήστε τη στάχτη με ένα μεταλλικό αντικείμενο, για να διαπιστώσετε αν εξακολουθεί να είναι καυτή η στάχτη.
- Πριν την αναρρόφηση σε φούρνους, λάβετε υπόψη ότι οι φούρνοι πρέπει να είναι οπωσδήποτε κρύοι.
- Πριν ξεκινήσετε τον καθαρισμό, περιμένετε να κρυώσει εντελώς η στάχτη. Δεν πρέπει

να προσπαθήσετε να σβήσετε γρήγορα τη φωτιά με νερό. Το υλικό του τζακιού δεν αντέχει σε γρήγορες αλλαγές θερμοκρασίας και μπορεί να διαρραγεί.

- Κατά την αναρρόφηση στάχτης ελέγχετε συνεχώς εάν ζεσταίνεται ο ελαστικός σωλήνας αναρρόφησης και η συσκευή. Αν διαπιστώσετε αύξηση της θερμοκρασίας, απενεργοποιήστε αμέσως τη συσκευή. Τραβήξτε το φινι από τη συσκευή. Απομακρύνετε το αναρροφώμενο υλικό από την ηλεκτρική σκούπα ξηρών ρύπων και στάχτης. Αφήστε τη συσκευή να κρυώσει στο ύπαιθρο υπό επίβλεψη.

⚠ ΠΡΟΕΙΔΟΠΟΙΗΣΗ

Κίνδυνος τραυματισμού!

- Μην κάνετε αναρρόφηση με το ακροφύσιο και το σωλήνα αναρρόφησης κοντά στο κεφάλι σας.

⚠ ΠΡΟΣΟΧΗ

- Για να αποφύγετε ατυχήματα ή τραυματισμούς κατά τη μεταφορά, συνυπολογίστε το βάρος της συσκευής (βλ. τεχνικά στοιχεία).

Ευστάθεια

⚠ ΠΡΟΣΟΧΗ

- Πριν από κάθε εργασία με ή στη συσκευή διασφαλίστε τη σωστή έδρασή της, ώστε να αποφύγετε ατυχήματα ή ζημιές από την ανατροπή της.

Μηχανισμοί ασφάλειας

⚠ ΠΡΟΣΟΧΗ

- Οι διατάξεις ασφαλείας αποσκοπούν στην προστασία του χρήστη και δεν πρέπει να τροποποιούνται ή να παραλείπονται.

Περιγραφή συσκευής

Εικόνες, βλ. αναδιπλούμενη σελίδα!



Το παραδοτέο υλικό της συσκευής απεικονίζεται στη συσκευασία. Κατά την αποσυσκευασία ελέγξτε το περιεχόμενο της ως προς την πληρότητα. Εάν λείπουν εξαρτήματα ή έχουν προκληθεί ζημιές κατά τη μεταφορά, παρακαλούμε ενημερώστε τον προμηθευτή σας.

- 1 Σύνδεση εύκαμπτου σωλήνα αναρρόφησης
- 2 Λαβή
- 3 Διακόπτης συσκευής (ON/OFF)
- 4 Σύνδεση συστήματος καθαρισμού φίλτρου
- 5 Πλήκτρο καθαρισμού φίλτρου
- 6 Χειρολαβή μεταφοράς/Άγκιστρο καλωδίου/Θέση στήριξης
- 7 Πλέγμα και φίλτρο απαγωγής αέρα (ήδη τοποθετημένο στη συσκευή)
- 8 Καπάκι δοχείου
- 9 Καλώδιο ρεύματος με φινι
- 10 Υποδοχή εξαρτημάτων
- 11 Τροχίσκος οδήγησης
- 12 Χειρολαβή/Προφυλακτήρας
- 13 Επίπεδο πτυχωτό φίλτρο με πλαίσιο (ήδη τοποθετημένο στη συσκευή)
- 14 Κάδος φίλτρου
- 15 Ελαστικός σωλήνας αναρρόφησης με χειρολαβή
- 16 Σωλήνες αναρρόφησης 2 x 0,5 m
- 17 Ακροφύσιο δαπέδου

Χειρισμός

ΠΡΟΣΟΧΗ

Κατά τη χρήση το πτυχωτό φίλτρο και το αντίστοιχο πλαίσιο πρέπει να είναι πάντα τοποθετημένα.

Πριν τη θέση σε λειτουργία

- ➔ Εικόνα **A 1**
Αφαιρέστε την κεφαλή της συσκευής και βγάλτε έξω τον κάδο φίλτρου. Πριν την ενεργοποίηση συναρμολογήστε στη συσκευή τα μη συνδεδεμένα συνοδευτικά εξαρτήματα.
- ➔ Εικόνα **A 2**
Τοποθετήστε τον κάδο φίλτρου. Τοποθετήστε και ασφαλίστε την κεφαλή της συσκευής.

Ενεργοποίηση

Δ ΠΡΟΕΙΔΟΠΟΙΗΣΗ

Ελέγξτε εάν η συσκευή άδειασε και καθαρίστηκε μετά την τελευταία εργασία αναρρόφησης. Δεν επιτρέπεται η χρήση σάκων συλλογής σκόνης.

Εικόνα **B 1** - **B 2**

Ανάλογα με τον εξοπλισμό
Σύνδεση εξαρτημάτων.

- ➔ Σπρώξτε τον ελαστικό σωλήνα αναρρόφησης στη σύνδεση, ώσπου να κλειδώσει.
Για να τον αφαιρέσετε, πιέστε το κλικ με τον αντίχειρα και τραβήξτε το σωλήνα.
- ➔ Ενώστε τους δύο σωλήνες αναρρόφησης και συνδέστε τους με τον ελαστικό σωλήνα αναρρόφησης.
- ➔ Συνδέστε μαζί τους σωλήνες αναρρόφησης και το ακροστόμιο δαπέδου.

Εικόνα **C 1**

- ➔ Συνδέστε το ρευματολήπτη στην πρίζα.

Εικόνα **C 2**

- ➔ Ενεργοποιήστε το μηχάνημα.
Θέση I: Λειτουργία αναρρόφησης

Διακοπή λειτουργίας

- ➔ Απενεργοποιήστε τη συσκευή.
Θέση 0: Η συσκευή είναι απενεργοποιημένη.

Εικόνα **D 1**

- ➔ Βάλτε τον σωλήνα αναρρόφησης μαζί με τη χειρολαβή και τα παρελκόμενα στην κοιλότητα του άγκιστρου για το καλώδιο.

Εικόνα **D 2**

- ➔ Βάλτε τον σωλήνα αναρρόφησης μαζί με τη χειρολαβή στην κοιλότητα του άγκιστρου για το καλώδιο.

Ενσωματωμένο σύστημα καθαρισμού φίλτρου

Το σύστημα καθαρισμού του φίλτρου προορίζεται για τον ενδιάμεσο καθαρισμό όταν γίνεται αναρρόφησης μεγάλων ποσοτήτων σκόνης.

Υπόδειξη: Με το σύστημα καθαρισμού φίλτρου μπορεί να καθαρίσετε το λερωμένο επίπεδο πτυχωτό φίλτρο με το πάτημα ενός κουμπιού και να αυξήσετε και πάλι την αναρροφητική ισχύ.

Εικόνα **E 1**

- ➔ Συνδέστε τη χειρολαβή του ελαστικού σωλήνα αναρρόφησης στην υποδοχή του συστήματος καθαρισμού του φίλτρου. Με ενεργοποιημένη τη συσκευή πιέστε 3 x το πλήκτρο καθαρισμού φίλτρου, περιμένοντας 4 δευτερόλεπτα μετά από κάθε πάτημα.

Υπόδειξη: Μετά την πολλαπλή πίεση του πλήκτρου καθαρισμού φίλτρου ελέγξτε τον όγκο πλήρωσης του δοχείου. Διαφορετικά, μπορεί να διαφύγουν ρύποι κατά το άνοιγμα του δοχείου.

Τερματισμός λειτουργίας

- ➔ Απενεργοποιήστε τη συσκευή και βγάλτε το καλώδιο από την πρίζα.

Εκκένωση του δοχείου

Εικόνα **F 1**

- ➔ Αφαιρέστε την κεφαλή της συσκευής.
- ➔ Αφαιρέστε το κλουβί του φίλτρου.
- ➔ Αδειάστε το δοχείο.
- ➔ Όποτε χρειάζεται, καθαρίστε το πτυχωτό φίλτρο.

Φύλαξη της συσκευής

Ανάλογα με τον εξοπλισμό

Εικόνα **G 1**

- ➔ Αποθηκεύστε το καλώδιο τροφοδοσίας και τα εξαρτήματα στη συσκευή. Διατηρείτε τη συσκευή σε στεγνό περιβάλλον.

Φροντίδα και συντήρηση

- ➔ Φροντίζετε τη συσκευή και τα πλαστικά εξαρτήματα με ένα κοινό καθαριστικό πλαστικών.
- ➔ Εάν είναι απαραίτητο ξεπλύνετε τον κάδο και τα εξαρτήματα με νερό και στεγνώστε τα πριν τα χρησιμοποιήσετε ξανά.

Καθαρισμός του επιπέδου πτυχωτού φίλτρου

Υπόδειξη

Το πτυχωτό φίλτρο βρίσκεται στο κλουβί του φίλτρου.

Εικόνα **H 1**

- ➔ Αφαιρέστε την κεφαλή της συσκευής. Αφαιρέστε το φίλτρο και το πλαίσιο και χτυπήστε ελαφρά το φίλτρο. Εάν είναι απαραίτητο, καθαρίστε το φίλτρο με τρεχούμενο νερό. Μην τρίβετε και μην βουρτσίζετε το φίλτρο.
Αφήστε το να στεγνώσει εντελώς, πριν το τοποθετήσετε στη θέση του.

Εικόνα **H 2**

- ➔ Στη συνέχεια επανατοποθετήστε πρώτα το φίλτρο κι έπειτα το πλαίσιο.
Τοποθετήστε και ασφαλίστε την κεφαλή της συσκευής.

Αντικατάσταση φίλτρου ακάθαρτου αέρα

Σύσταση: Για να διασφαλίσετε καλό φιλτράρισμα να αλλάξετε το φίλτρο ακάθαρτου αέρα κάθε χρόνο.

Εικόνα 11

- Πιέστε προς τα μέσα τις πλαϊνές γλώσσες του πλέγματος απαγωγής αέρα.
- Αφαιρέστε το πλέγμα μαζί με το φίλτρο απαγωγής.
- Αφαιρέστε το φίλτρο από το πλέγμα απαγωγής αέρα.
- Αχρηστεύστε το παλιό φίλτρο απαγωγής αέρα.
- Τοποθετήστε καινούργιο φίλτρο στο πλέγμα απαγωγής.
- Τοποθετήστε πάλι το πλέγμα μαζί με το φίλτρο απαγωγής.

Αντιμετώπιση βλαβών

Ανεπαρκής ισχύς αναρρόφησης

Υπόδειξη:

Η αναρροφώμενη ποσότητα μπορεί να ποικίλει ανάλογα με το υπό αναρρόφηση υλικό.

Εάν μειωθεί η αναρροφητική ισχύς της συσκευής, ελέγξτε τα ακόλουθα.

- Τα εξαρτήματα, ο ελαστικός σωλήνας ή οι άκαμπτοι σωλήνα αναρρόφησης έχουν βουλώσει.
- Με ένα κατάλληλο βοήθημα αφαιρέστε τις ακαθαρσίες για απόφραξη.
- Το πλακέ πτυχωτό φίλτρο ή το φίλτρο ογκωδών ρύπων είναι λερωμένο.

Εικόνα E1

- Καθαρίστε τα φίλτρα.

Εικόνα H1

- Χτυπήστε ελαφρά το πλακέ πτυχωτό φίλτρο και καθαρίστε το με τρεχούμενο νερό. Εάν απαιτείται, αντικαταστήστε το πλακέ πτυχωτό φίλτρο με νέο.
- Το φίλτρο απαγωγής αέρα είναι πολύ λερωμένο ή δεν έγινε η προβλεπόμενη αντικατάσταση.

Εικόνα 11

- Αντικαταστήστε το παλιό φίλτρο απαγωγής αέρα με ένα καινούργιο.

Η συσκευή απενεργοποιείται αυτόματα

- Για να αποφευχθεί τυχόν υπερθέρμανση λόγω βουλώματος των παρελκόμενων (π.χ. ελαστικός σωλήνας, άκαμπτοι σωλήνες αναρρόφησης, φίλτρο απαγωγής), η συσκευή απενεργοποιείται αυτόματα (θερμοπροστατευτική επαφή).
- Με ένα κατάλληλο βοήθημα αφαιρέστε τις ακαθαρσίες για απόφραξη.
- Καθαρίστε τα φίλτρα.
Βλ. κεφάλαιο "Μείωση αναρρόφησης".
- Μετά τον καθαρισμό και την ψύξη η λειτουργία αναρρόφησης μπορεί πάλι να ξεκινήσει.

Τεχνικά χαρακτηριστικά

AD 2

Τάση	220 - 240	V
Ρεύμα	50-60	Hz
Εφαρμοζόμενη ονομαστική ισχύς	600	W
Ασφάλεια δικτύου (βραδείας τήξης)	10	A
Κατηγορία προστασίας	II	
Βάρος (χωρίς παρελκόμενα)	4,4	kg
Χωρητικότητα κάδου	14	l
Ακτίνα δράσης	5,3	m
Διαστάσεις	ø 345 x 330 x 440	mm
Επιτρεπόμενη στάθμη ηχητικής ισχύος L _{WA}	82	dB(A)

Με την επιφύλαξη τεχνικών αλλαγών!

AD 4 Premium

Τάση	220 - 240	V
Ρεύμα	50-60	Hz
Ασφάλεια δικτύου (βραδείας τήξης)	10	A
Κατηγορία προστασίας	II	
Βάρος (χωρίς παρελκόμενα)	5,3	kg
Χωρητικότητα κάδου	17	l
Ακτίνα δράσης	7,0	m
Διαστάσεις	ø 365 x 330 x 565	mm

Οικολογική σχεδίαση κατά 666/2013

Κατηγορία ενεργειακής απόδοσης	A+	
Ενδεικτική ετήσια κατανάλωση ενέργειας	20,1	kWh/a
Κατηγορία καθαρισμού ταπιτών	-	
Το συνοδευτικό ακροστόμιο δαπέδου δεν είναι κατάλληλο για χρήση σε χαλιά.		
Κατηγορία καθαρισμού σκληρών δαπέδων	B	
Κατηγορία εκπομπής σκόνης	B	
Επιτρεπόμενη στάθμη ηχητικής ισχύος L _{WA}	80	dB(A)
Εφαρμοζόμενη ονομαστική ισχύς	600	W

Με την επιφύλαξη τεχνικών αλλαγών!

İçindekiler

Genel bilgiler	TR	5
Güvenlik uyarıları	TR	6
Cihaz tanımı	TR	9
Kullanımı	TR	9
Koruma ve Bakım	TR	10
Arızalarda yardım	TR	10
Teknik Bilgiler	TR	10

Genel bilgiler



Cihazın ilk kullanımından önce bu orijinal kullanma kılavuzunu okuyun, bu kılavuza göre davranın ve daha sonra kullanımı veya cihazın sonraki sahiplerine vermek için bu kılavuzu saklayın.

Cihaz 2 farklı modelde teslim edilmektedir.

AD 2

Genişletilmiş fonksiyonlar ve aksesuarlı AD 4 Premium.

Kurallara uygun kullanım

Kül ve kuru süpürge sadece evdeki kullanım için öngörülmüştür ve ticari amaçla kullanılamaz.

Makinenin süpürmesi için öngörülenler:

- Şöminelerde, bacalarda, sobalarda, kul tablaları ve külün biriktiği benzeri yerlerden soğuk külün süpürülmesine uygundur.
- Örneğin kum veya taş molozu gibi her türlü kaba kir.

AD 4 Premium:

Birlikte teslim edilen yer memesi halıların üzerindeki kullanıma uygun değildir.

Üretici, amacına uygun olmayan ya da hatalı kullanım sonucu oluşan hasarlar için sorumluluk üstlenmez.

Çevre koruma



Ambalaj malzemeleri geri dönüş-türülebilir. Ambalaj malzemelerini evinizin çöpüne atmak yerine lütfen tekrar kullanılabilecekleri yerlere gönderin.



Eski cihazlarda, yeniden değerlendirme işlemine tabi tutulması gereken değerli geri dönüşüm malzemeleri bulunmaktadır. Bu nedenle eski cihazları lütfen öngörülen toplama sistemleri aracılığıyla imha edin.

Elektrikli ve elektronik cihazlar genellikle, yanlış kullanıldıklarında veya yanlış şekilde tasfiye edildiklerinde insan sağlığı ve çevre için tehlikeli olabilecek bileşenler içerir. Cihazın kurallara uygun şekilde işletilmesi için bu bileşenlerin bulunması gereklidir. Bu simge ile işaretlenmiş cihazlar evsel çöpler ile birlikte tasfiye edilmemelidir.

Yassı katlama filtresinin tasfiye edilmesi

Yassı katlama filtresi çevreye uyumlu malzemelerden üretilmiştir.

Ev çöprü için yasak olan emilmiş maddeler içermedikleri sürece, bu parçalar normal ev çöpünde imha edilebilir.

İçindekiler hakkında uyarılar (REACH)

İçindekiler hakkında ayrıntılı bilgileri bulabileceğiniz adres:

www.kaercher.com/REACH

Garanti

İlgili ülkede, genel distribütörümüzün belirlemiş ve yayınlamış olduğu garanti koşulları geçerlidir. Garanti süresi dahilinde cihazda, malzeme ve üretim hatasından oluşabilecek arızaların giderilmesi tarafımızdan ücretsiz olarak yapılır. Garanti kapsamındaki arızaların oluşması halinde, lütfen cihazı tüm aksesuarları ve satış belgesi ile (fiş, fatura) satın aldığınız yere yada en yakındaki yetkili servise götürünüz. Cihazın kullanım ömrü 10 yıldır.

Müşteri hizmeti

Sorularınız veya arızalar söz konusu olursa KÄRCHER distribütörümüz size seve yardımcı olacaktır.

Aksesuarlar ve yedek parçalar

Sadece orijinal aksesuarlar ve orijinal yedek parçalar kullanın; cihazın güvenli şekilde ve arızasız işletilmesini garantilerler.

Aksesuarlar ve yedek parçalar hakkında bilgi için sitemizi ziyaret edin: www.kaercher.com.

Cihazdaki semboller

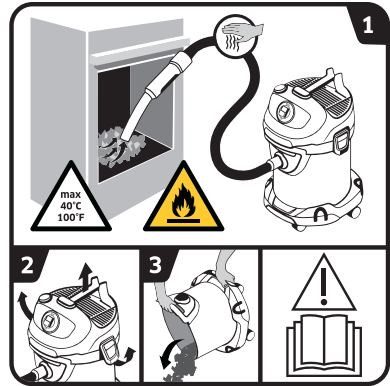

→ İşletme kılavuzunu okuyun.

1 **UYARI:** Yanıcı maddelerden kaynaklanan yangın tehlikesi.

Külleri süpürürken her zaman hortumların ve süpürgenin ısınıp ısınmadığını kontrol edin. Süpürülecek maddeler 40 °C'lik sıcaklığı aşmamalıdır.

Nemli kül süpürmeyin.

Kurum veya yanıcı madde süpürmeyin.

2-3 Yangın yüküne (örn. testere talaşı) neden olan malzemelerin toplanmasını önlemek için: Süpürgeyi, külleri süpürmeden önce ve sonra açık havada açın, boşaltın ve temizleyin.

Güvenlik uyarıları

- Cihazın üzerindeki uyarı ve bilgi tabelaları tehlikesiz kullanım için önemli bilgiler verir.
- Kullanım kılavuzundaki uyarıların yanında yerel yönetimin belirlediği güvenlik ve kaza önleme talimatları dikkate alınmalıdır.

Tehlike kademeleri

⚠ TEHLIKE

Ağır bedensel yaralanmalar ya da ölüme neden olan direkt bir tehlikeye yönelik uyarı.

⚠ UYARI

Ağır bedensel yaralanmalar ya da ölüme neden olabilecek olası tehlikeli bir duruma yönelik uyarı.

⚠ TEDBİR

Hafif yaralanmalara neden olabilecek olası tehlikeli bir duruma yönelik uyarı.

DIKKAT

Maddi hasarlara neden olabilecek olası tehlikeli bir duruma yönelik uyarı.

Elektrikli bileşenler

⚠ TEHLIKE

Elektrik çarpması tehlikesi.

- Bütün bakım ve temizlik çalışmalarında cihaz kapatılmalı şebeke kablosu prizden çıkartılmalıdır.
- Elektrikli parçalardaki onarım çalışmaları ve diğer çalışmalar sadece yetkili müşteri hizmetleri tarafından yapılmalıdır.

- Fişi ve prizi kesinlikle ıslak veya nemli elle temas etmeyin.
- Elektrik fişiyle birlikte şebeke bağlantı kablosuna her kullanımdan önce hasar kontrol yapın. Hasar görmüş şebeke bağlantı kablosunun derhal yetkili müşteri hizmetleri/elektronik teknisyeni tarafından değiştirilmesini sağlayın. Şebeke bağlantı kablosu zarar görmüş bir cihazı çalıştırmayın.
- Aşındırıcı maddeler, cam temizleyici veya çok amaçlı temizleyiciler kullanmayın!
- Cihazı suya daldırmayın!
- Cihazı şebeke bağlantı kablosundan kaldırmayın / taşımayın.
- Şebeke bağlantı kablosunu keskin kenarlar üzerinden çekmeyin ve sıkıştırmayın.
- Şebeke fişini, elektrik kablosundan çekerek prizden çıkartmayın.

⚠ UYARI

- Cihaz, sadece IEC 60364 uyarınca bir elektrik montörü tarafından yapılması zorunlu olan bir elektrik bağlantısına bağlanmalıdır.
- Cihazı sadece alternatif akıma bağlayın. Şebeke gerilimi, cihazın tip etiketinde belirtilen gerilimle aynı olmalıdır.
- Güvenlik nedenleriyle, cihazın prensip olarak bir hatalı akım koruma şalteri (maks 30

mA) üzerinden çalıştırılması-
nı öneriyoruz.

- Çalışma sırasında elektrik kablosunu cihazdan tamamen çekin / açın.
- Görülebilir duman oluşumunda: Şebeke fişini çekin ve makineyi dış ortama götürün.

Güvenli kullanım

⚠ TEHLİKE

- Ambalaj folyolarını çocuklardan uzak tutun, boğulma tehlikesi bulunmaktadır!

⚠ UYARI

- Bu makine, çocuklar ve be-
densel, duyuşsal veya zihni
sınırlamalara sahip veya tec-
rübesiz ve/veya bilgilendiril-
memiş kişiler tarafından kul-
lanılamaz.
- Çocuklar cihazla oynamama-
lıdır.
- Cihazla oynamamalarını sağ-
lamak için çocuklar gözetim
altında tutulmalıdır.
- Çocuklar gözetim olmadan
temizlik ve kullanıcı bakımı
yapmamalıdır.

⚠ TEDBİR

- Uzun çalışma molalarında ci-
hazı ana şalterden / cihaz şal-
terinden kapatın ya da elek-
trik fişini çekin.
- Cihaz çalışır durumdayken ci-
hazı hiçbir zaman gözetimsiz
durumda bırakmayın.
- Her kullanımdan sonra ve her
temizlik / bakımdan önce ci-
hazı kapatın ve elektrik fişini
çekin.

DIKKAT

- Asla düz katlanmış filtre ve il-
gili çerçeve takılmadan sü-
pürmeyin, makine hasar gö-
rebilir.
- Cihazı aşırı hava etkileri, nem
ve ısı kaynaklarına karşı ko-
runun.

Diğer tehlikeler

⚠ TEHLİKE

Patlama tehlikesi!

Belirli maddeler, emilen hava ile
girdap oluşması nedeniyle pat-
layıcı buharlar ve karışımlar
oluşturabilir!

Aşağıdaki maddeleri kesinlikle
emmeyin:

- Patlayıcı ya da yanıcı gazlar,
sıvılar ve tozlar (reaktif tozlar)
- Aşırı alkali ve asidik temizlik
maddeleri ile bağlantılı olarak
reaktif metal tozları (Örn; Alü-
minyum, magnezyum, çinko)
- Sıcaklık 40 °C üstündeki sı-
cak, yanıcı veya kızgın nes-
neler. 40 °C nin üzerindeki sı-
caklıklarda yangın tehlikesi
bulunmaktadır.
- Sağlığa zararlı tozların (toz
sınıfı L, M, H) ayrılması için
uygun değildir.
- Patlama tehlikesi olan bölge-
lerde cihazın çalıştırılması
yasaktır.

Bu maddeler, ek olarak cihazda
kullanılan malzemelere etki ede-
bilir.

△ **UYARI**

Yangın tehlikesi!

- Sıcak, kor halinde veya yana kül süpürmeyin. Sadece soğuk kül süpürün.
- Toz haznesi her kullanım öncesinde ve sonrasında boşaltılmalı ve temizlenmelidir.
- Kağıt toz toplama torbaları veya benzer yanabilir malzemedен oluşan torba kullanmayın.
- Kül süpürmek için piyasada temin edilen elektrik süpürgesi kullanmayın.
- Kül süpürmesini örn. halı veya vinil gibi yanabilir veya polimer zeminlerde depolamayın.
- Sadece izin verilen yanıcı maddelerin (örn. doğaya bırakılmış istiflenmiş ağaç, ağaç briketleri/ağaç pelletleri, linyit ve taş kömürü) küllerini süpürün.
- Kurum süpürmeyin.
- Dışarıdan soğumuş gibi görünen emilecek maddelerin içi hâlâ sıcak olabilir. Hava akımı içinde sıcak kül parçacıkları tekrar alev alabilir.
- Külün hâlâ sıcak olup olmadığını test etmek için, metal bir nesneyle külü karıştırın.
- Fırınları süpürmeden önce fırının soğuk olmasına dikkat edin.
- Temizliğe başlamadan önce külün tamamen soğumasını bekleyin. Ateşi hızlı şekilde suyla söndürülmesini önermi-

yoruz. Baca malzemesi ani sıcaklık farklarına uyumlu değildir ve çatlaklar oluşabilir.

- Külleri süpürürken her zaman süpürge hortumunun ve cihazın ısınıp ısınmadığını kontrol edin. Isınma belirlerseniz cihazı hemen kapatın. Elektrik fişini cihazdan çekin. Süpürülecek maddeyi kül ve kuru madde süpürgesinden çıkarın. Cihazı açık havada sadece gözetim altındayken soğumaya bırakın.

△ **UYARI**

Yaralanma tehlikesi!

- Meme ve emme borusuyla başınızın yakınında süpürme yapmaktan kaçının.

△ **TEDBİR**

- Kazaları veya yaralanmaları önlemek için, taşıma sırasında cihazın ağırlığına dikkat edin (bkz. Teknik bilgiler).

Devrilme emniyeti

△ **TEDBİR**

- Cihazla veya cihazdaki tüm çalışmalardan önce, cihazın devrilmesi nedeniyle kazaları ya da hasarları önlemek için devrilme emniyetinin sağlanmış olduğundan emin olun.

Güvenlik tertibatları

△ **TEDBİR**

- Güvenlik tertibatları kullanıcıyı korur ve değiştirilmemelidir veya herhangi bir işlem yapılmamalıdır.

Cihaz tanımı

Şekiller Bkz. Katlanır sayfa!



Cihazınızın teslimat kapsamı ambalajı üzerinde gösterilmiştir. Ambalaj açıldığında içindeki parçalarda eksiklik olup olmadığını kontrol ediniz. Aksesuarların eksik olması durumunda ya da nakliye hasarlarında yetkili satıcınızı bilgilendirin.

- 1 Emme hortumu bağlantısı
- 2 Kol
- 3 Cihaz şalteri (AÇIK/KAPALI)
- 4 Filtre temizleme sistemi bağlantısı
- 5 Filtre temizleme tuşu
- 6 Tutamak/kablo kancası/yaslanma pozisyonu
- 7 Egzoz gazı ızgarası ve egzoz gazı filtresi (daha önce cihaza takılmıştır)
- 8 Hazne kilidi
- 9 Elektrik fişiyle birlikte elektrik kablosu
- 10 Aksesuar donanımı
- 11 Yönlendirme makarası
- 12 Tutamak/çarpma koruması
- 13 Çerçeveveli yassı katlama filtresi (daha önce cihaza takılmıştır)
- 14 Filtre sepeti
- 15 Tutamaklı süpürme hortumu
- 16 Vakum boruları 2 x 0,5 m
- 17 Taban memesi

Kullanımı

DIKKAT

Düz katlanmış filtre ve ilgili çerçeve kullanım sırasında daima yerleştirilmiş olmalıdır.

Cihazı çalıştırmaya başlamadan önce

- Şekil **A 1**
Cihaz kafasını çıkartın ve filtre sepetini dışarı alın. Cihazla birlikte gelen gevşek parçaları işleme almadan önce yerine takın.
- Şekil **A 2**
Filtre sepetini yerleştirin. Cihaz kafasını yerleştirin ve kilitleyin.

İşleme alma

⚠ UYARI

Cihazın son süpürme işleminden sonra boşaltılmış ve temizlenmiş olup olmadığını kontrol edin. Toz toplama torbalarının kullanılmasına izin verilmez.

Şekil **B 1** - **B 2**

Donanımına göre Aksesuarı bağlayınız.

- Süpürme hortumunu bağlantıya bastırın, yerine kilitleyin. Çıkartmak için mandalı baş parmağınızla bastırın ve süpürme hortumunu dışarı çekin.
- Her iki süpürme borusunu birbirine takın ve süpürme hortumuna bağlayın.

- Emme borularını ve yer memesini birleştirin.

Şekil **C 1**

- Şebeke fişini takın.

Şekil **C 2**

- Cihazı açın.
Konum I: Emme modu

Çalışmayı yarıda kesme

- Cihazı kapatın.
Konum 0: Cihaz kapalı.

Şekil **D 1**

- Tutma kolları emme hortumunu ve aksesuarı kablo kancasının girintisine yerleştirin.

Şekil **D 2**

- Tutma kolları emme hortumunu kablo kancasının girintisine yerleştirin.

Entegre filtre temizleme sistemi

Filtre temizleme sistemi, büyük miktarlardaki küllerin süpürülmesi sırasındaki ara temizlik için öngörülmüştür. **Not:** Filtre temizleme sistemi sayesinde, kirlenmiş yassı katlama filtresi bir düğmeye basarak temizlenebilir ve süpürme performansı artırılabilir.

Şekil **E 1**

- Emme hortumunun tutma kolunu, makine başlığındaki filtre temizleme sisteminin bağlantısına takın. Filtre temizleme tuşunu makine açıkken 3 x basın ve münferit basma işlemleri arasında 4 saniye bekleyin.

Uyarı: Filtre temizleme tuşuna birkaç kez bastıktan sonra, deponun doldurma hacmini kontrol edin. Aksi takdirde, depo açılırken kirlenmiş dışarı çıkabilir.

Cihazın kapatılması

- Cihazı kapatınız ve fişi çıkartınız.

Kabı boşaltınız

Şekil **F 1**

- Makine başlığını çıkarın.
- Filtre sepetini çıkarın.
- Kabı boşaltın.
- Gerekirse düz katlanmış filtreyi temizleyin.

Cihazın saklanması

Donanımına göre

Şekil **G 1**

- Şebek bağlantı kablosunu ve aksesuarları cihaza yerleştirin. Cihazı kuru bir mekanda muhafaza ediniz.

Koruma ve Bakım

- Cihazı ve plastik aksesuarlarını piyasadan temin edilen bir plastik temizleyicisiyle temizleyiniz.
- İhtiyaç anında hazne ve aksesuarları suyla yıkayın ve tekrar kullanmadan önce kurutun.

Yassı katlama filtresinin temizlenmesi

Not

Düz katlanmış filtre, filtre sepetinde bulunmaktadır.

Şekil H 1

- Cihaz kafasını çıkartın. Çerçeveyi ve filtreyi çıkartın ve vurarak filtreyi temizleyin. Gerekirse filtreyi akar su altında filtreyi temizleyin. Filtreyi sürterek veya fırçalayarak temizlemeyin. Takmadan önce tamamen kurutun.

Şekil H 2

- Daha sonra, ilk önce filtreyi ve ardından çerçeveyi takın. Cihaz kafasını yerleştirin ve kilitleyin.

Atık hava filtresi değişimi

Öneri: İyi bir filtrasyon sağlamak için atık hava filtresi yılda 1 defa değiştirilmelidir.

Şekil I 1

- Egzoz gazı ızgarasının yan halkalarını içeri bastırın.
- Egzoz gazı filtreli egzoz gazı ızgarasını çıkarın.
- Egzoz gazı filtresini egzoz gazı ızgarasından çıkarın.
- Kullanılmış egzoz gazı filtresini imha edin.
- Yeni egzoz gazı filtresini egzoz gazı ızgarasına yerleştirin.
- Egzoz gazı filtreli egzoz gazı ızgarasını yeniden takın.

Arızalarda yardım

Emme gücünün azalması

Uyarı:

Süpürülebilir miktar, süpürülecek malzemeye göre değişebilir.

Cihazın emme gücü azalırsa lütfen aşağıdaki noktaları kontrol edin.

- Aksesuar, emme hortumu veya emme boruları tıkalı.
- Tıkanmayı uygun yardımcı madde ile çıkarın.
- Düz katlanmış filtre ve/veya kaba kir filtresi kirlidir.

Şekil E 1

- Filtre temizleme işlemini uygulayın.

Şekil H 1

- Düz katlanmış filtreye hafifçe vurun ve akan suyun altında temizleyin. Gerekirse düz katlanmış filtreyi yenisi ile değiştirin.
- Egzoz gazı filtresi aşırı kirlidir veya düzenli olarak değiştirilmelidir.

Şekil I 1

- Eski egzoz gazı filtresini yenisiyle değiştirin.

Cihaz kendi kendine kapanıyor

- Aksesuarın (örn. emme hortumu, emme boruları egzoz gazı filtresi) tıkanmaya bağlı aşırı ısınmasını önlemek için makine kendini otomatik olarak kapatır (ısı koruma kontağı).
- Tıkanmayı uygun yardımcı madde ile çıkarın.
- Filtre temizleme işlemini uygulayın. Bkz. bölüm "Düşen emme gücü".
- Temizleme işlemi ve soğutma sonrasında süpürme işleminin yeniden devam edilebilir.

Teknik Bilgiler

AD 2

Gerilim	220 - 240	V
Elektrik türü	50-60	Hz
Nominal güç tüketimi	600	W
Şebeke sigortası (gecikmeli)	10	A
Koruma sınıfı	II	
Ağırlık (aksesuar hariç)	4,4	kg
Kap hacmi	14	l
Hareket alanı	5,3	m
Boyutlar	ø 345 x 330 x 440	mm
Ses gücü seviyesi L _{WA}	82	dB(A)

Teknik değişiklik yapma hakkı saklıdır!

AD 4 Premium

Gerilim	220 - 240	V
Elektrik türü	50-60	Hz
Şebeke sigortası (gecikmeli)	10	A
Koruma sınıfı	II	
Ağırlık (aksesuar hariç)	5,3	kg
Kap hacmi	17	l
Hareket alanı	7,0	m
Boyutlar	ø 365 x 330 x 565	mm

666/2013'e göre ekolojik tasarım

Enerji verimliliği sınıfı	A+	
Yıllık gösterge enerji tüketimi	20,1	kWh/a
Halı temizleme sınıfı	-	
Birlikte teslim edilen yer memesi halıların üzerindeki kullanıma uygun değildir.		
Sert zemin temizleme sınıfı	B	
Toz emisyonu sınıfı	B	
Ses gücü seviyesi L _{WA}	80	dB(A)
Nominal güç tüketimi	600	W

Teknik değişiklik yapma hakkı saklıdır!

Оглавление

Общие указания	RU	5
Указания по технике безопасности	RU	6
Описание прибора	RU	10
Управление	RU	10
Уход и техническое обслуживание	RU	11
Помощь в случае неполадок	RU	12
Технические данные	RU	12

Общие указания



Перед первым применением устройства необходимо прочесть данную оригинальную инструкцию по эксплуатации, после этого действовать в соответствии с ней и сохранить ее для дальнейшего использования или для следующего владельца.

Прибор поставляется в двух вариантах исполнения.

AD 2

AD 4 Premium с расширенными функциями и принадлежностями.

Использование по назначению

Данный пылесос для пыли и сухой уборки предназначен исключительно для частного использования в домашнем хозяйстве и не подходит для промышленного использования.

Устройство подходит для удаления:

- холодной пыли из каминов, дымоходов, печей, пепельниц и других мест скопления пыли.
- грубой грязи всех видов, например, песка или каменной крошки.

AD 4 Premium:

Поставляемая в комплекте насадка для пола не пригодна для использования на коврах. Изготовитель не несет ответственности за повреждения, полученные в результате использования не по назначению или неправильного обращения с прибором.

Охрана окружающей среды



Упаковочные материалы пригодны для вторичной обработки. Поэтому не выбрасывайте упаковку вместе с домашними отходами, а сдайте ее в один из пунктов приема вторичного сырья.



Старые приборы содержат ценные перерабатываемые материалы, подлежащие передаче в пункты приема вторичного сырья. Поэтому утилизируйте старые приборы через соответствующие системы приема отходов.

Электрические и электронные приборы часто содержат компоненты, которые при неправильном обращении или ненадлежащей утилизации представляют потенциальную опасность для людей и экологии. Тем не менее данные компоненты необходимы для правильной работы прибора. Приборы, обозначенные этим символом, запрещено утилизировать вместе с бытовыми отходами.

Утилизация плоского складчатого фильтра

Плоский складчатый фильтр изготовлен из экологически безвредных материалов.

Если они не содержат никаких веществ, которые запрещены для утилизации домашнего мусора, они могут быть утилизированы с обычным домашним мусором.

Инструкции по применению компонентов (REACH)

Актуальные сведения о компонентах приведены на веб-узле по следующему адресу:

www.kaercher.com/REACH

Гарантия

В каждой стране действуют соответственно гарантийные условия, изданные уполномоченной организацией сбыта нашей продукции в данной стране. Возможные неисправности прибора в течение гарантийного срока мы устраняем бесплатно, если причина заключается в дефектах материалов или ошибках при изготовлении. В случае возникновения претензий в течение гарантийного срока просьба обращаться, имея при себе чек о покупке, в торговую организацию, продавшую вам прибор или в ближайшую уполномоченную службу сервисного обслуживания.

Дата выпуска отображается на заводской табличке в закодированном виде.

При этом отдельные цифры имеют следующее значение::

Пример: 30190

3 год выпуска

0 столетие выпуска

1 десятилетие выпуска

9 вторая цифра месяца выпуска

0 первая цифра месяца выпуска

Таким образом, в данном примере код 30190 означает дату выпуска 09/(2)013.

Сервисная служба

В случае возникновения вопросов или поломок наш филиал фирмы KÄRCHER поможет вам разрешить их.

Принадлежности и запчасти

Используйте оригинальные принадлежности и запчасти — только они гарантируют безопасную и бесперебойную работу устройства.

Информацию о принадлежностях и запчастях вы можете найти на сайте www.kaercher.com.

Символы на приборе

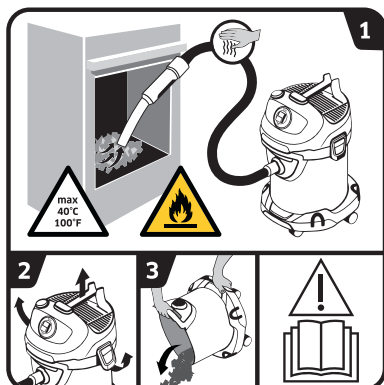

→ Прочитать руководство по эксплуатации.

- 1 **ПРЕДУПРЕЖДЕНИЕ:** опасность возникновения пожара из-за воспламеняющихся материалов.
Во время всасывания золы необходимо постоянно проверять нагрев шлангов и пылесоса.
Температура мусора не должна превышать 40 °С.
Не использовать для уборки влажной золы.
Не использовать для уборки сажи и горючих материалов.
- 2-3 Во избежание накопления пожароопасных материалов (например, опилок) необходимо: после окончания работы и перед всасыванием золы переместить пылесос на улицу, открыть, опорожнить и очистить.

Указания по технике безопасности

- Предупредительные и указательные таблички, прикрепленные к прибору, содержат важную информацию, необходимую для безопасной эксплуатации прибора.
- Наряду с указаниями по технике безопасности, содержащимися в руководстве по эксплуатации, необходимо также соблюдать общие положения законодательства по технике

безопасности и предотвращению несчастных случаев.

Степень опасности

⚠ **ОПАСНОСТЬ**

Указание относительно непосредственно грозящей опасности, которая приводит к тяжелым увечьям или к смерти.

⚠ **ПРЕДУПРЕЖДЕНИЕ**

Указание относительно возможной потенциально опасной ситуации, которая может привести к тяжелым увечьям или к смерти.

⚠ **ОСТОРОЖНО**

Указание на потенциально опасную ситуацию, которая может привести к получению легких травм.

ВНИМАНИЕ

Указание относительно возможной потенциально опасной ситуации, которая может повлечь материальный ущерб.

Электрические компоненты

⚠ **ОПАСНОСТЬ**

Опасность поражения электрическим током.

- При проведении любых работ по уходу и техническому обслуживанию прибор следует выключить, а сетевой шнур - вынуть из розетки.
- Ремонтные работы и работы с электрическими уз-

лами могут производиться только уполномоченной службой сервисного обслуживания.

- Не прикасаться к сетевой вилке и розетке мокрыми руками.
- Перед началом работы с аппаратом проверить сетевой соединительный кабель и штепсельную вилку на повреждения. Поврежденный сетевой соединительный кабель должен быть незамедлительно заменен уполномоченной службой сервисного обслуживания/специалистом-электриком. Не эксплуатировать устройство с поврежденным сетевым соединительным кабелем.
- !Не применять абразивные средства, средства для чистки стекла или универсальные чистящие средства!
- Не погружать устройство в воду!
- Не переносить / транспортировать устройство за сетевой кабель.
- Следите за тем, чтобы сетевой кабель не заземлялся и не терся об острые края.
- Не вытягивать сетевую штепсельную вилку из розетки, потянув за сетевой кабель.

△ ПРЕДУПРЕЖДЕНИЕ

- Устройство можно подключать только к элементу электроподключения, исполненному электромонтером в соответствии со стандартом Международной электротехнической комиссии (МЭК) IEC 60364.
- Прибор следует включать только в сеть переменного тока. Напряжение сети должно соответствовать напряжению, указанному на заводской табличке.
- Из соображений безопасности рекомендуется использовать устройство с автоматом защиты от тока утечки (макс. 30 мА).
- При эксплуатации сетевой кабель полностью вытянуть / размотать из устройства.
- При заметном дымообразовании: извлечь сетевой штекер из розетки и перенести устройство на открытый воздух.

Безопасное обслуживание

⚠ ОПАСНОСТЬ

- Упаковочную пленку держать вдали от детей, существует опасность удушья!

⚠ ПРЕДУПРЕЖДЕНИЕ

- Данное устройство не предназначено для использования детьми и лицами с ограниченными физическими, сенсорными или умственными способностями, а также лицами с недостатком опыта и/или знаний.
- Не разрешайте детям играть с устройством.
- Следить за тем, чтобы дети не играли с устройством.
- Не разрешайте детям проводить очистку и обслуживание устройства без присмотра.

⚠ ОСТОРОЖНО

- Во время продолжительных перерывов в работе следует выключить устройство с помощью главного выключателя / приборного выключателя или отсоединить его от электросети.
- Запрещается оставлять работающее устройство без присмотра.
- Устройство следует отключать после каждого применения и перед каждым проведением очист-

ки / технического обслуживания, а сетевую штепсельную вилку вытягивать.

ВНИМАНИЕ

- Не использовать пылесос без плоского складчатого фильтра и соответствующей рамы, иначе устройство может быть повреждено.
- Защищать устройство от неблагоприятных погодных условий, влаги и жары.

Прочие опасности

⚠ ОПАСНОСТЬ

Опасность взрыва!

Некоторые вещества при смешении со всасываемым воздухом могут образовывать взрывоопасные пары или смеси!

Никогда не всасывать следующие вещества:

- Взрывчатые или горючие газы, жидкости и пыль (реактивная пыль)
- Реактивная металлическая пыль (например, алюминий, магний, цинк) в соединении с сильными щелочными и кислотными моющими средствами
- Горячие, горящие или раскаленные предметы температурой выше 40° C. При температуре выше 40° C существует опасность возгорания.

- Не предназначен для улавливания опасной для здоровья пыли (класс запыленности L, M, H).
- Эксплуатация устройства во взрывоопасных зонах запрещается.

Кроме того эти вещества могут разъесть использованные в приборе материалы.

△ ПРЕДУПРЕЖДЕНИЕ

Опасность пожара!

- Не использовать для удаления горячей, тлеющей или горячей золы. Сбирать только холодную золу.
- Контейнер пылесоса необходимо опорожнять и очищать перед и после каждого использования.
- Не использовать пылесборные мешки из бумаги или подобных горючих материалов.
- Для удаления золы не использовать обычные пылесосы.
- Не хранить пылесос для золы на горючих или полимерных основаниях, например, ковровых покрытиях или виниловой плитке.
- Допускается всасывание золы только от допустимых видов топлива (например, натуральных дров, деревянных брикетов/гранул, бурого и каменного угля).
- Сбор сажи не допускается.
- Мусор, который снаружи кажется остывшим, может быть внутри еще раскаленным. В потоке воздуха раскаленные частицы золы могут снова воспламениться.
- Взрыхлить золу металлическим предметом для того, чтобы проверить, успела ли она остыть.
- Перед чисткой печи пылесосом необходимо убедиться, что печь остыла.
- До начала чистки необходимо дождаться, пока зола не станет холодной. Мы советуем потушить огонь водой. Материал камин не выносит резких перепадов температур и может дать трещины.
- Во время всасывания золы необходимо постоянно проверять нагрев всасывающего шланга и устройства. В случае начала нагревания необходимо немедленно выключить устройство. Выключить устройство из розетки. Удалить собранный мусор из пылесоса для всасывания золы и сухой уборки. Оставить устройство для охлаждения на свежем воздухе под присмотром

△ ПРЕДУПРЕЖДЕНИЕ

Опасность получения травм!

- Не производить всасывание с помощью насадки и всасывающей трубки вблизи головы.

△ ОСТОРОЖНО

- Во избежание несчастных случаев или травмирования, при транспортировке необходимо принять во внимание вес устройства (см. раздел "Технические данные").

Коэффициент устойчивости

△ ОСТОРОЖНО

- Перед выполнением любых действий с устройством или у устройства необходимо обеспечить устойчивость во избежание несчастных случаев или повреждений в результате опрокидывания устройства.

Защитные устройства

△ ОСТОРОЖНО

- Защитные устройства служат для защиты пользователей. Видоизменение защитных устройств или пренебрежение ими не допускается.

Описание прибора

Изображения см. на развороте!



Комплектация прибора указана на упаковке. При распаковке прибора проверить комплектацию.

При обнаружении недостающих принадлежностей или повреждений, полученных во время транспортировки, следует уведомить торговую организацию, продавшую прибор.

- 1 Элемент подключения всасывающего шланга
- 2 Ручка
- 3 Выключатель прибора (вкл./выкл.),
- 4 Разъем для подсоединения системы очистки фильтра
- 5 Кнопка очистки фильтра
- 6 Ручка для переноски/крюк для кабеля/положение прислонения
- 7 Вытяжная решетка и фильтр вытяжного воздуха (уже установлен в устройстве)
- 8 Крышка резервуара
- 9 Сетевой шнур со штепсельной вилкой
- 10 место хранения принадлежностей
- 11 Направляющий ролик
- 12 Рукотка/бампер
- 13 Складчатый фильтр с рамой (уже установлен в устройстве)
- 14 Фильтрующий элемент
- 15 Всасывающий шланг с ручкой
- 16 Всасывающие трубки 2 x 0,5 м
- 17 Насадка для пола

Управление

ВНИМАНИЕ

Плоский складчатый фильтр и принадлежащая к нему рама должны всегда быть установлены при использовании пылесоса.

Перед началом работы

- Рисунок **A 1**
Снять головку устройства и вынуть фильтрующий элемент. Перед началом эксплуатации устройства установить прилагаемые незакрепленные части.
- Рисунок **A 2**
Установить фильтрующий элемент. Надеть и зафиксировать головку прибора.

Ввод в эксплуатацию

△ ПРЕДУПРЕЖДЕНИЕ

Следить за тем, чтобы устройство было опорожнено и очищено после последнего процесса всасывания.

Не разрешается применять пылесборный мешок.

Рисунок **B 1 - B 2**

В зависимости от комплектации
Присоединить принадлежности

- Давить всасывающий шланг в соединение до фиксации.

Для извлечения шланга следует нажать пальцами на стопор и вытащить всасывающий шланг.

- Соединить обе всасывающие трубки и подключить их к всасывающему шлангу.
- Соединить всасывающие трубки и насадку для пола.

Рисунок **C 1**

- Вставьте штепсельную вилку в электророзетку.

Рисунок **C 2**

- Выключите прибор.
Позиция I: Режим всасывания

Перерыв в работе

- Выключите прибор.
Позиция 0: Устройство выключено.

Рисунок **D 1**

- Положить всасывающий шланг с ручкой и принадлежностями в углубление крюка для кабеля.

Рисунок **D 2**

- Положить всасывающий шланг с ручкой в углубление крюка для кабеля.

Встроенная система очистки фильтра

Система очистки фильтра предусмотрена для промежуточной очистки во время сбора большого количества золы.

Указание: С помощью системы очистки фильтра можно нажатием кнопки очистить загрязненный фильтр и восстановить мощность всасывания.

Рисунок **E 1**

- Вставить ручку всасывающего шланга в разъем для системы очистки фильтра в верхней части устройства. Нажать 3 раза кнопку очистки фильтра при включенном устройстве с интервалом в 4 секунды.

Указание: После многократного применения кнопки очистки фильтра следует проверять уровень заполнения резервуара для мусора. Иначе при открытии резервуара может произойти вытекание грязи.

Окончание работы

- Выключить прибор и вытащить сетевую вилку.

Опорожнить резервуар

Рисунок **F 1**

- Снять верхнюю часть устройства.
- Снять фильтрующий элемент.
- Опорожнить резервуар.
- При необходимости очистить плоский складчатый фильтр.

Хранение устройства

В зависимости от комплектации

Рисунок **G 1**

- Сложить кабель питания от электросети и принадлежности на устройстве. Хранить устройство в сухих помещениях.

Уход и техническое обслуживание

- Прибор и принадлежности из искусственных материалов следует чистить стандартными моющими средствами для искусственных материалов.
- При необходимости бак и детали прополоскать водой и высушить для последующего использования.

Чистка складчатого фильтра

Указание

Плоский складчатый фильтр находится в фильтрующем элементе.

Рисунок **H 1**

- Снять головку устройства. Извлечь рамку и фильтр и вытряхнуть из него содержимое. При необходимости промыть под струей воды. Не вытирать фильтр и не чистить с применением щетки. Полностью высушить перед установкой.

Рисунок **H 2**

- Затем установить сначала фильтр, а потом рамку.
Надеть и зафиксировать головку прибора.

Замена выходного фильтра

Рекомендация: для обеспечения хорошей фильтрации заменять выходной фильтр раз в год.

Рисунок **I 1**

- Прижать вовнутрь боковые пластины вытяжной решетки.
- Снять вытяжную решетку с фильтром для вытяжного воздуха.
- Извлечь фильтр для вытяжного воздуха из вытяжной решетки.
- Использованный фильтр для вытяжного воздуха утилизировать.
- Вставить новый фильтр для вытяжного воздуха в вытяжную решетку.
- Снова установить вытяжную решетку с фильтром для вытяжного воздуха.

Помощь в случае неполадок

Падающая мощность всасывания

Указание:

Всасываемое количество может изменяться в зависимости от всасываемого материала.

Если мощность всасывания аппарата снижается, пожалуйста, проверить следующие пункты.

- Принадлежности, всасывающий шланг или всасывающие трубки.
- Удалить засорение с помощью подходящего вспомогательного средства.
- Плоский складчатый фильтр и/или фильтр для грубых частиц грязи загрязнен.

Рисунок E 1

- Очистить фильтр.

Рисунок H 1

- Вытряхнуть плоский складчатый фильтр и промыть под проточной водой.
При необходимости заменить плоский складчатый фильтр на новый.
- Фильтр вытяжного воздуха сильно загрязнен или регулярно не менялся.

Рисунок I 1

- Заменить старый фильтр вытяжного воздуха на новый.

Устройство отключится самостоятельно

- Для предотвращения перегрева вследствие засорения принадлежностей (например, всасывающего шланга, всасывающих трубок, фильтра вытяжного воздуха) устройство автоматически отключается (термозащитный контакт).
- Удалить засорение с помощью подходящего вспомогательного средства.
- Очистить фильтр.
См. главу «Ослабевающая мощность всасывания».
- После очистки и охлаждения можно снова продолжить работу.

Технические данные

AD 2

Напряжение	220-240	V
Вид тока	50-60	Гц
Номинальная потребляемая мощность	600	Вт
Сетевой предохранитель (инертный)	10	A
Класс защиты	II	
Вес без (принадлежностей)	4,4	кг
Вместимость резервуара	14	л
Радиус действия	5,3	м
Габариты	ø 345 x 330 x 440	мм
Уровень шума L _{WA}	82	дБ(A)

Изготовитель оставляет за собой право внесения технических изменений!

AD 4 Premium

Напряжение	220-240	V
Вид тока	50-60	Гц
Сетевой предохранитель (инертный)	10	A
Класс защиты	II	
Вес без (принадлежностей)	5,3	кг
Вместимость резервуара	17	л
Радиус действия	7,0	м
Габариты	ø 365 x 330 x 565	мм

Экологический дизайн согласно 666/2013

Класс энергопотребления	A+	
Индикативное ежегодное потребление	20,1	кВт час/год
Класс очистки для ковров	-	
Поставляемая в комплекте насадка для пола не пригодна для использования на коврах.		
Класс очистки для твердых поверхностей	B	
Класс выброса пыли	B	
Уровень шума L _{WA}	80	дБ(A)
Номинальная потребляемая мощность	600	Вт

Изготовитель оставляет за собой право внесения технических изменений!

Tartalomjegyzék

Általános megjegyzések	HU	5
Biztonsági tanácsok	HU	6
Készülék leírása	HU	9
Használat	HU	9
Ápolás és karbantartás	HU	10
Segítség üzemzavar esetén	HU	10
Műszaki adatok	HU	11

Általános megjegyzések



A készülék első használata előtt olvassa el ezt az eredeti kezelési útmutatót, ez alapján járjon el, és tartsa meg a későbbi használatra vagy a következő tulajdonos számára.

A készülék 2 különböző kivitelben kerül szállításra.

AD 2

AD 4 Premium bővített funkciókkal és tartozékokkal.

Rendeltetészerű használat

A hamu- és száraz porszívó kizárólag magáncélú, háztartáson belüli használatra, és nem ipari célokra szolgál.

A készülék a következő felszívására szolgál:

- hideg hamu kandallókból, kéményekből, kályhák-ból, hamutartókból és egyéb, hamu gyűjtésére szolgáló helyekről.
- Bármilyen darabos szennyeződés, pl. homok, vagy építkezési törmelék.

AD 4 Premium:

A szállítási terjedelem részét képező padlófej nem alkalmas szőnyegen történő használatra.

A gyártó nem vállal felelősséget esetleges károkért, amelyek a nem rendeltetészerű használatból vagy hibás kezeléssel származnak.

Környezetvédelem



A csomagolóanyagok újrahasznosíthatók. Ne dobja a csomagolóanyagokat a háztartási szemétkébe, hanem gondoskodjék azok újrahasznosításáról.



A régi készülékek értékes újrahasznosítható anyagokat tartalmaznak, amelyeket tanácsos újra felhasználni. Ezért a régi készülékeket az arra alkalmas gyűjtőrendszerek igénybevételeivel ártalmatlanítsa!

Az elektromos és az elektronikus készülékek gyakran tartalmaznak olyan alkotóelemeket, amelyek helytelen kezelés vagy helytelen ártalmatlanítás esetén potenciális veszélyt jelenthetnek az emberi egészségre és a környezetre. A készülék szabályszerű üzemeltetéséhez azonban szükség van ezekre az alkotóelemekre. Az ilyen szimbólummal megjelölt készülékeket nem szabad a háztartási hulladékkal együtt ártalmatlanítani.

A lapos harmonikaszűrő ártalmatlanítása

A lapos harmonikaszűrők környezetkímélő anyagból készültek.

Amennyiben nem tartalmaznak olyan felszívott anyagokat, amelyeket tilos a házi szemétkébe elhelyezni, akkor a háztartási hulladékba kidobható.

Megjegyzések a tartalmazott anyagokkal kapcsolatban (REACH)

Aktuális információkat a tartalmazott anyagokkal kapcsolatosan a következő címen talál:

www.kaercher.com/REACH

Garancia

Minden országban az illetékes forgalmazó vállalat által kiadott szavatossági feltételek érvényesek. A készülék esetleges hibáit a garanciaidőn belüli költségmentesen megszüntetjük, ha azok anyag- vagy gyártási hibára vezethetők vissza. Garanciális igény esetén kérjük, a számlával együtt forduljon kereskedőjéhez vagy a legközelebbi, ilyen esetek intézésére jogosult vevőszolgálathoz.

Szerviz

Kérdések vagy üzemzavar esetén KÄRCHER-telephelyünk szívesen segít Önnek.

Tartozékok és alkatrészek

Kizárólag eredeti tartozékokat és eredeti pótalkatrészeket alkalmazzon, mivel ezek szavatolják a készülék biztonságos és zavartmentes üzemét.

A tartozékokkal és pótalkatrészekkel kapcsolatos információkat a www.kaercher.com oldalon olvashatja.

Szimbólumok a készüléken

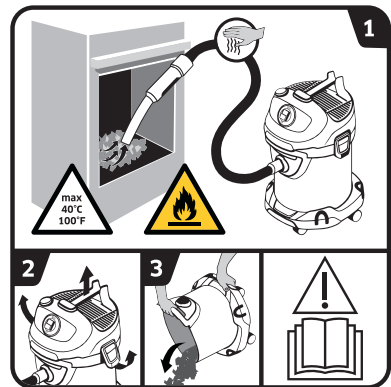

→ Használati utasítás elolvasása.

- FIGYELMEZTETÉS:** Tűzveszély gyúlékony anyagok miatt.
Hamu porszívózásakor mindig ellenőriznie kell a tömlők és a porszívó melegeledését.
A felszívott anyagnak nem szabad 40 °C -nál melegebbnek lennie.
Ne szívjon fel nedves hamut.
Ne szívjon fel kormot vagy éghető anyagokat.
- 2-3 Kerülni kell az olyan anyagok halmozódását, amelyek tüzterhelést (pl. fűrészforgács) jelentenek: Hamu felszívása után a porszívót a szabadban nyissa ki, ürítse ki és tisztítsa.

Biztonsági tanácsok

- A készüléken elhelyezett figyelmeztető és tájékoztató táblák fontos tájékoztatást adnak a veszélytelen üzemeltetésről.
- Az üzemeltetési útmutatóban szereplő megjegyzések mellett a törvényhozó általános biztonsági- és baleset elhárítási előírásait is figyelembe kell venni.

Veszély fokozatok

△ VESZÉLY

Közvetlenül fenyegető veszélyre való figyelmeztetés, amely súlyos testi sérüléshez vagy halálhoz vezet.

△ FIGYELMEZTETÉS

Lehetséges veszélyes helyzetre való figyelmeztetés, amely súlyos testi sérüléshez vagy halálhoz vezethet.

△ VIGYÁZAT

Figyelmeztetés esetlegesen veszélyes helyzetre, amely könnyű sérüléshez vezethet.

FIGYELEM

Lehetséges veszélyes helyzetre való figyelmeztetés, amely anyagi kárhoz vezethet.

Elektromos komponensek

△ VESZÉLY

Áramütés veszélye.

- Ápolás és karbantartási munkák megkezdése előtt kapcsolja ki a készüléket és húzza ki a hálózati csatlakozót.

- Az elektromos alkatrészeken történő javítási munkákat vagy munkákat csak jóváhagyott szerviz szolgálatnak szabad elvégeznie.
- Ne fogja meg nedves kézzel a hálózati csatlakozót és dugóját.
- Minden üzem előtt ellenőrizni kell, hogy nem rongálódott-e meg a hálózati csatlakozóvezeték és a hálózati dugó. A sérült hálózati csatlakozóvezetékét azonnal cseréltesse ki felhatalmazott szerviz szolgálattal/ elektromos szakemberrel. A készüléket sérült hálózati csatlakozóvezetékkel nem szabad üzemeltetni.
- Ne használjon súrolószert, üveg- vagy általános tisztítószert!
- A készüléket ne mártsa vízbe!
- Ne vigye / szállítsa a készüléket a hálózati kábelnél fogva.
- A hálózati csatlakozókábelt ne húzza át éles sarkokon és ne csípje be.
- A hálózati dugót ne a hálózati kábel húzásával távolítsa el a hálózati dugaljból.
- △ FIGYELMEZTETÉS
- A készüléket csak olyan elektromos csatlakozóhoz szabad csatlakoztatni, amelyet egy elektromos szakember az IEC 60364 szerint kivitelezett.
- A készüléket csak váltóáramra kösse be. A hálózati fe-

szültségnek meg kell egyeznie a típustáblán megadott feszültséggel.

- Biztonsági okokból alapvetően azt ajánljuk, hogy a készüléket hibaáram-védőkapcsolón (max. 30 mA) keresztül üzemeltessék.
- A hálózati kábelt teljesen húzza ki a készülékből / csavarja le a készülékről.
- Látható füstképződés esetén: Húzza ki a hálózati dugaszt, és vigye ki a szabadba a készüléket.

Biztonságos használat

⚠ VESZÉLY

- A csomagoló fóliákat gyermekektől távol kell tartani, fulladás veszélye áll fenn!

⚠ FIGYELMEZTETÉS

- Ezt a készüléket gyermekek és csökkent fizikai, érzékelő vagy szellemi képességgel rendelkező személyek, illetve tapasztalattal és/vagy ismeretekkel nem rendelkező személyek nem használhatják.
- Gyermekeknek nem szabad a készülékkel játszani!
- Gyerekeket felügyelni kell, annak biztosításáért, hogy a készülékkel ne játszanak.
- Tisztítást és felhasználó általi karbantartást nem szabad gyermekeknek felügyelet nélkül elvégezni.

⚠ VIGYÁZAT

- Hosszabb munkaszünetek esetén a készüléket a főkapcsolónál / készülék kapcsoló-

nál kapcsolja ki vagy húzza ki a hálózati csatlakozót.

- Az üzemben lévő készüléket soha ne hagyja felügyelet nélkül.
- A készüléket minden használat után, és minden tisztítás / karbantartás előtt kapcsolja ki, és húzza ki a hálózati dugót.

FIGYELEM

- Soha ne működtesse a készüléket behelyezett lapos harmonikasűrő és a hozzá tartozó keret nélkül, mert különben a készülék károsodhat.
- A készüléket védeni kell a szélsőséges időjárástól, a nedvességtől és a hőtől.

Egyéb veszélyek

⚠ VESZÉLY

Robbanásveszély!

Bizonyos anyagok a beszívott levegővel robbanékony gőzöket vagy keverékeket alkothatnak!

A következő anyagokat soha ne szívja fel:

- Robbanékony vagy éghető gázok, folyadékok és por (reaktív por)
- Reaktív fémport (pl. alumínium, magnézium, cink) erős lúgos és savas tisztítószerekkel összekapcsolva.
- 40 °C feletti hőmérséklettel rendelkező forró, égő vagy parázsló tárgyak. 40 °C feletti hőmérséklet esetén tűzveszély áll fenn.

■ Nem alkalmas egészségre káros porok (L, M, H osztályú porok) leválasztására.

■ Az üzemeltetés robbanásveszélyes környezetben nem megengedett.

Ezek az anyagok továbbá a készülékben használt anyagokat is megtámadhatják.

△ FIGYELMEZTETÉS

Égésveszély!

■ Ne szívjon fel a készülékkel forró, izzó vagy égő hamut. Csak hideg hamut szívjon fel.

■ A portartályt minden használat előtt és után ki kell üríteni, és meg kell tisztítani.

■ Ne használjon papírból vagy hasonló éghető anyagból készült porgyújtó tartályt.

■ A hamu felszívásához ne használjon kereskedelmi forgalomban kapható porszívó készüléket.

■ A hamuszívó készüléket ne tárolja éghető vagy polimer felületen, pl. padlószőnyegen.

■ Csak megengedett tüzelőanyag hamuját (pl. természetes hasábfá, fa brikett/fa pellet, barna- és feketeszén) szívja be.

■ Kormot nem szabad felszívni.

■ Olyan felszívott anyagok, amelyek kívülről hidegnek tűnnek, belül még forrók lehetnek. A légáramban ismét begyulladhatnak a forró hamu részecskéi.

■ Fém tárggyal kavarja meg a hamut, annak ellenőrzésére, hogy a hamu még forró-e.

■ A kályha kiporszívózása előtt feltétlenül ügyelnie kell arra, hogy a kályha már hideg legyen.

■ Várja meg, amíg a hamu teljesen kihűl, mielőtt megkezdí a takarítást. Nem javasoljuk, hogy a tüzet gyorsan eloltsa vízzel. A kandalló anyaga nem bírja a hirtelen hőmérsékletváltozást, és repedések keletkezhetnek.

■ Hamu porszívózásakor állandóan ellenőrizni kell a szívótömlő és a készülék melegezését. Ha a melegezést állapít meg, akkor a készüléket azonnal ki kell kapcsolnia. Húzza ki a hálózati dugót a készülékből. Vegye ki a felszívott anyagot a hamu- és száraz porszívóból. A készüléket a szabadban, felügyelet mellett hagyja kihűlni.

△ FIGYELMEZTETÉS

Sérülésveszély!

■ A szívófejjel és a szívócsővel nem szabad a fej közelében porszívózni.

△ VIGYÁZAT

■ A készülék szállítása közbeni balesetek vagy sérülések elkerülése érdekében figyelembe kell venni a készülék súlyát (lásd a műszaki adatokat).

Stabilitás

⚠ VIGYÁZAT

- **A készülékkel vagy a készüléken történő bármilyen tevékenység előtt biztosítani kell a stabilitást, hogy elkerüljük a készülék felborulása általi baleseteket vagy rongálódásokat.**

Biztonsági berendezések

⚠ VIGYÁZAT

- **A biztonsági berendezések a felhasználó védelmét szolgálják és ezeket nem szabad megváltoztatni vagy megkeverülni.**

Készülék leírása

Az ábrákat lásd a kihajtható oldalon!



A készülék szállítási terjedelme fel van tüntetve a csomagoláson. Kicsomagoláskor ellenőrizze a csomagolás tartalmát, hogy megvan-e minden alkatrész.

Hiányzó tartozékok vagy szállítási sérülés esetén kérem, értesítse a kereskedőt.

- 1 Szívótmömlő-csatlakozó
- 2 Markolat
- 3 Készülék (BE/KI)
- 4 Szűrőtisztító rendszer csatlakoztatása
- 5 Szűrőtisztítás gomb
- 6 Fogó/kábeltartó horog/támaszpozíció
- 7 Távozó levegő rács és távozó levegő szűrő (már be van helyezve a készülékbe)
- 8 Tartály zár
- 9 Hálózati kábel hálózati csatlakozóval
- 10 Tartozékok tartó
- 11 Kormánygörgő
- 12 Fogantyú/lökhárító
- 13 Összehajtható szűrő kerettel (már be van helyezve a készülékbe)
- 14 Szűrőkosár
- 15 Szívótmömlő fogantyúval
- 16 Szívócsövek 2 x 0,5 m
- 17 Padlófej

Használat

FIGYELEM

A lapos harmonikaszűrőnek és a hozzá tartozó keretnek használat közben mindig behelyezett állapotban kell lennie.

Üzembevétele előtt

- Ábra **A 1**
A készülékfejet levenni és a szűrőkosarat kivenni. Üzembevétele előtt szerelje fel a mellékelt különálló alkatrészeket.
- Ábra **A 2**
A szűrőkosarat behelyezni. Helyezze fel és biztosítsa a készülékfejet.

Üzembevétele

⚠ FIGYELMEZTETÉS

Ellenőrizze, hogy a készüléket az utolsó felszívás után kiürítették és kítisztították-e.

Porgyűjtő zsák használata nem megengedett.

Ábra **B 1** - **B 2**

A mindenkor felszereltségnek megfelelően Csatlakoztassa a tartozékokat.

- A szívócsövet nyomja a csatlakozóba, bepattan. Kivételnél nagyujjal nyomja meg a rögzítőpöcket, és húzza ki a szívócsövet.
- Rakja össze a két szívócsövet, és kösse össze a szívótmömlővel.
- Dugja össze a szívócsövet és a padlófejet.

Ábra **C 1**

- Dugja be a hálózati csatlakozót.

Ábra **C 2**

- Kapcsolja be a készüléket.
I. állás: Szívóüzem

A használat megszakítása

- A készüléket ki kell kapcsolni.
0. állás: A készülék ki van kapcsolva.

Ábra **D 1**

- Helyezze a kézi fogantyúval ellátott szívótmömlőt és a tartozékokat a kábeltartó mélyedésébe.

Ábra **D 2**

- Helyezze a kézi fogantyúval ellátott szívótmömlőt a kábeltartó mélyedésébe.

Integrált szűrőtisztító rendszer

A szűrőtisztító rendszer a nagy mennyiségű hamu felszívása során történő közbenső tisztításra szolgál.

Megjegyzés: A szűrőtisztító rendszerrel az elszennyeződött lapos redős szűrőt gombnyomással ki lehet tisztítani és a szívóteljesítményt ismét növelni lehet.

Ábra **E 1**

- Dugja be a szívótmömlő kézi fogantyúját a készülékfejen található szűrőtisztító rendszer csatlakozójába. Bekapcsolt készülék mellett nyomja meg 3x a szűrőtisztító gombot, az egyes nyomások között várjon 4 másodpercet.

Megjegyzés: A szűrőtisztítás gomb többszörös megnyomása után ellenőrizze a tartály telítettségi szintjét. Különben szennyződés jöhet ki a tartály kinyitásakor.

Az üzemeltetés befejezése

- Kapcsolja ki a készüléket és húzza ki a hálózati csatlakozó dugót.

A tartályt ürítse ki

Ábra **F 1**

- Vegye le a készülékfejet.
- Vegye ki a szűrőkosarat.
- Ürítse ki a tartályt.
- Szükség esetén tisztítsa meg a lapos harmonikasűrőt.

A készülék tárolása

A mindenkori felszereltségnek megfelelően

Ábra **G 1**

- A hálózati csatlakozóvezetékét és a tartozékokat tárolja a készüléken. A készüléket száraz helyiségben kell tárolni.

Ápolás és karbantartás

- A műanyagból készült készüléket és tartozékreszeket a kereskedelembe kapható műanyagtisztítóval kell ápolni.
- A tartályt és a tartozékokat szükség esetén vízzel öblítse ki és a további használat előtt szárítsa meg.

A lapos harmonikasűrő megtisztítása

Megjegyzés

A lapos harmonikasűrő a szűrőkosárban van.

Ábra **H 1**

- Vegye le a készülékfejet. A keretet és a szűrőt kivenni és a szűrőt lekopogtatni. A szűrőt szükség esetén folyóvíz alatt tisztítani. A szűrőt nem szabad dörzsölni vagy lekefélni. Behelyezés előtt hagyja teljesen megszáradni.

Ábra **H 2**

- Ezután először a szűrőt, utána a keretet ismét behelyezni. Helyezze fel és biztosítsa a készülékfejet.

A használtlevegő-szűrő cseréje

Javaslat: A jó szűrés biztosítása érdekében a használtlevegő-szűrőt évente 1-szer cserélje ki.

Ábra **I 1**

- Nyomja befelé a távozó levegő rács oldalsó füleit.
- Vegye ki a távozó levegő rácsot a távozó levegő szűrővel együtt.
- Vegye ki a távozó levegő szűrőt a távozó levegő rácsból.
- Ártalmatlanítsa a használt távozó levegő szűrőt.
- Helyezzen új távozó levegő szűrőt a távozó levegő rácsba.
- Ismét helyezze be a távozó levegő rácsot a távozó levegő szűrővel együtt.

Segítség üzemzavar esetén

Csökkenő szívóteljesítmény

Megjegyzés:

A beszívható mennyiség a felszívott anyagtól függően változhat.

Ha a készülék szívóteljesítménye alábbhagy, akkor kérem ellenőrizze a következő pontokat.

- A tartozék, a szívótömlő vagy a szívócső eldugult.
- Távolítsa el a dugulást megfelelő segédeszközzel.
- A lapos harmonikasűrő és/vagy a durva szennyződés szűrő szennyeződött.

Ábra **E 1**

- Végezzen szűrőtisztítást.

Ábra **H 1**

- Tisztítsa meg a lapos harmonikasűrőt ütögetéssel, majd tisztítsa meg folyó víz alatt. Szükség esetén cserélje ki újra a lapos harmonikasűrőt.
- A távozó levegő szűrő erősen szennyeződött ill. nem cserélték rendszeresen.

Ábra **I 1**

- Cserélje újra a régi távozó levegő szűrőt.

A készülék magától kikapcsol

- A tartozék (pl. szívótömlő, szívócső, távozó levegő szűrő) eldugulása miatt fellépő túlmelegedés megelőzése érdekében a készülék önállóan kikapcsol (hővédő kapcsoló).
- Távolítsa el a dugulást megfelelő segédeszközzel.
- Végezzen szűrőtisztítást.
- Lásd a „Csökkenő szívóteljesítmény” c. fejezetet.
- A tisztítás és a készülék lehűlése után a szívóüzem folytatható.

Műszaki adatok

AD 2

Feszültség	220 - 240	V
Áramfajta	50-60	Hz
Névleges teljesítményfelvétel	600	W
Hálózati biztosító (lomha)	10	A
Védelmi osztály	II	
Tartozékok nélküli súly	4,4	kg
Tartály térfogata	14	l
Működési sugár	5,3	m
Méreték	ø 345 x 330 x 440	mm
Hangnyomás szint L_{WA}	82	dB(A)

A műszaki adatok módosításának jogát fenntartjuk!

AD 4 Premium

Feszültség	220 - 240	V
Áramfajta	50-60	Hz
Hálózati biztosító (lomha)	10	A
Védelmi osztály	II	
Tartozékok nélküli súly	5,3	kg
Tartály térfogata	17	l
Működési sugár	7,0	m
Méreték	ø 365 x 330 x 565	mm

666/2013 szerinti öko kialakítás

Energiahatékonysági osztály	A+	
Indikatív éves energiafogyasztás	20,1	kWh/év
Szőnyegtisztítási osztály	-	
A szállítási terjedelem részét képező padlófej nem alkalmas szőnyegen történő használatra.		
Keménypadló tisztítási osztály	B	
Por-emissziós osztály	B	
Hangnyomás szint L_{WA}	80	dB(A)
Névleges teljesítményfelvétel	600	W

A műszaki adatok módosításának jogát fenntartjuk!

Obsah

Obecná upozornění	CS	5
Bezpečnostní pokyny	CS	6
Popis zařízení	CS	9
Obsluha	CS	9
Ošetřování a údržba	CS	10
Pomoc při poruchách	CS	10
Technické údaje	CS	10

Obecná upozornění



Před prvním použitím svého přístroje si přečtěte tento originální provozní návod, řiďte se jím a uložte jej pro pozdější použití nebo pro dalšího majitele.

Zařízení se dodává ve 2 odlišných provedeních.

AD 2

Přístroj AD 4 Premium s rozšířenými funkcemi a příslušenstvím.

Správné používání přístroje

Vysavač popela pro vysávání za sucha je určen výhradně pro soukromé použití v domácnosti a nikoliv pro komerční účely.

Přístroj je vhodný k odsávání následujících materiálů:

- studeného popela z krbů, komínů, topenišť, popelníků a podobných míst, v nichž se hromadí popel.
- Hrubých nečistot všeho druhu jako například písku nebo kamenné suti.

AD 4 Premium:

Podlahová hubice, která se dodává se zařízením, není určena k použití na kobercích.

Výrobce neručí za případné škody způsobené nesprávným používáním nebo nesprávnou obsluhou.

Ochrana životního prostředí



Obalové materiály jsou recyklovatelné. Obal nezahazujte do domácího odpadu, nýbrž jej odevzdejte k opětovnému zužitkování.



Přístroj je vyroben z hodnotných recyklovatelných materiálů, které se dají dobře znovu využít. Likvidujte proto staré přístroje ve sběrnách k tomuto účelu určených.

Elektrické a elektronické přístroje jsou často tvořeny složkami, které při nesprávném používání nebo nesprávné likvidaci mohou představovat potenciální riziko pro lidské zdraví a životní prostředí. Tyto složky jsou však nezbytné pro správnou funkci zařízení. Přístroj označený tímto symbolem nesmíte likvidovat v domovním odpadu.

Likvidace plochého skládaného filtru

Ploché skládané filtry jsou vyrobeny z ekologického materiálu.

Pokud neobsahují substance, které nesmí přijít do domovního odpadu, můžete je vyhodit do běžného domovního odpadu.

Informace o obsažených látkách (REACH)

Aktuální informace o obsažených látkách naleznete na adrese:

www.kaercher.com/REACH

Záruka

V každé zemi platí záruční podmínky vydané naší příslušnou distribuční společností. Eventuální poruchy vzniklé na přístroji odstraníme během záruční doby bezplatně v případě, je-li příčinou poruchy chyba materiálu nebo výrobce. V případě záruky se prosím obraťte i s příslušenstvím a prodejním účtem na Vašeho obchodníka nebo na nejbližší autorizovanou servisní službu.

Oddělení služeb zákazníkům

Budete-li mít otázky nebo v případě poruchy Vám naše zastoupení KÄRCHER rádo pomůže.

Příslušenství a náhradní díly

Používejte pouze originální příslušenství a originální náhradní díly, ty poskytují záruku bezpečného a bezporuchového provozu přístroje.

Informace o příslušenství a náhradních dílech naleznete na adrese www.kaercher.com.

Symboly na zařízení

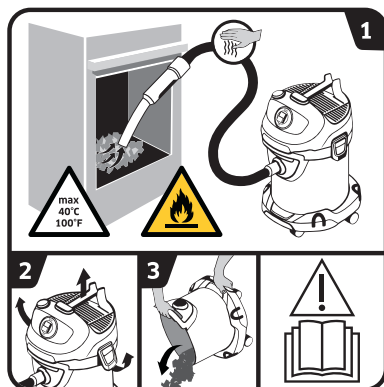

→ Přečíst provozní návod.

1 VAROVÁNÍ: Nebezpečí požáru hořlavých materiálů.

Při vysávání popela mějte stále pod kontrolou, zda se hadice či vysavač nepřehřívají. Teplota vysávaných látek nesmí překročit 40 °C.

Ne vysávejte vlhký popel.

Ne vysávejte saze nebo jiné hořlavé látky.

2-3

Kvůli snížení shromažďování materiálů, které představují zvyšování požárního zatížení (např. piliny): Po a před vysáváním popela otevřete vysavač ve venkovním prostoru, vyprázdněte jej a vyčistěte.

Bezpečnostní pokyny

- Štítek na přístroji s varováním a pokyny uvádí důležité pokyny pro bezpečný provoz.
- Kromě pokynů uvedených v návodu na použití je nutné dodržovat všeobecné bezpečnostní právní předpisy.

Stupně nebezpečí

△ **NEBEZPEČÍ**

Upozornění na bezprostředně hrozící nebezpečí, které vede k těžkým fyzickým zraněním nebo k usmrcení.

△ **VAROVÁNÍ**

Upozornění na potenciálně nebezpečnou situaci, která by mohla vést k těžkým fyzickým zraněním nebo usmrcení.

△ **UPOZORNĚNÍ**

Upozornění na případnou nebezpečnou situaci, která může vést k lehkým fyzickým zraněním.

POZOR

Upozornění na potenciálně nebezpečnou situaci, která může mít za následek poškození majetku.

Elektrické komponenty

△ **NEBEZPEČÍ**

Nebezpečí úrazu elektrickým proudem.

- Než začnete provádět jakékoli údržbářské práce na přístroji, vytáhněte zástrčku ze sítě.
- Veškeré opravářské a jiné práce na elektrických kompo-

nentech přístroje smí provádět pouze autorizovaný zákaznický servis.

- Zástrčky a zásuvky se nikdy nedotýkejte mokřýma rukama.
- Před každým zahájením provozu zkontrolujte, zda nejsou síťový kabel a síťová zástrčka poškozeny. Poškozený síťový kabel nechte neprodleně vyměnit autorizovaným zákaznickým servisem/ odborným elektrikářem. Zařízení s poškozeným síťovým kabelem neuvádějte do provozu.
- Nepoužívejte abrazivní prostředky, čisticí prostředky na sklo ani univerzální čisticí prostředky!
- Přístroj nesmí být ponořen do vody!
- Nepřenášejte / přepravujte přístroj uchopením za napájecí kabel.
- Síťový kabel netahejte přes ostré hrany a zamezte jeho skřípnutí.
- Síťovou zástrčku neodpojujte ze zásuvky taháním za síťový kabel.
- △ **VAROVÁNÍ**
- Přístroj smí být zapojen jen k takové el. přípojce, která byla zabudována odborným elektrikářem v souladu s normou IEC 60364.
- Přístroj připojujte pouze ke zdroji střídavého proudu. Síťové napětí musí souhlasit s

napětím uvedeným na typovém štítku.

- Z bezpečnostních důvodů zásadně doporučujeme provozovat zařízení přes ochranný spínač proti zbytkovému proudu (max. 30 mA).
- Při provozu zcela vytáhněte / odviňte napájecí kabel z přístroje.
- V případě, že spatříte kouř: Vytáhněte síťovou zástrčku ze zásuvky a přeneste přístroj do otevřeného prostoru.

Bezpečné zacházení

⚠ **NEBEZPEČÍ**

- Balicí fólie uchovávejte mimo dosah dětí, hrozí nebezpečí udušení!

⚠ **VAROVÁNÍ**

- Přístroj nesmějí používat děti a osoby s omezenými tělesnými, smyslovými či duševními schopnostmi nebo s nedostatkem zkušeností a/nebo vědomostí.
- Není dovoleno, aby si děti s přístrojem hrály.
- Na děti je třeba dohlížet, aby bylo zajištěno, že si se zařízením nebudou hrát.
- Čištění a údržbu přístroje nesmí provádět děti bez dozoru.

⚠ **UPOZORNĚNÍ**

- Při delších pracovních přestávkách vypněte stroj hlavním vypínačem / vypínačem na přístroji nebo odpojte síťovou zástrčku.
- Nikdy přístroj nenechávejte bez dozoru, je-li v provozu.

- Po každém použití a vždy před čištěním / údržbou přístroj vypněte a odpojte síťovou zástrčku.

POZOR

- Přístroj nikdy nepoužívejte bez plochého skládaného filtru a příslušného rámu, jinak by mohlo dojít k jeho poškození.
- Přístroj chraňte před extrémními vlivy počasí, vlhkostí a horkem.

Jiná nebezpečí

⚠ **NEBEZPEČÍ**

Nebezpečí výbuchu!

V kontaktu s nasávaným vzduchem může u určitých látek dojít ke tvorbě explozivních par či směsí.

Níže uvedené látky se nesmí nasávat:

- výbušné nebo hořlavé plyny, tekutiny a prach (reaktivní prach)
- reaktivní kovový prach (např. hliník, hořčík, zinek) ve spojení se silně alkalickými a kyselelými čisticími prostředky
- Horké, hořící nebo žhavé předměty s teplotou nad 40°C. Při teplotách nad 40°C hrozí nebezpečí požáru.
- Nepoužívejte k separaci zdraví škodlivých prachů (třída L, M, H).
- Provoz v prostředí s nebezpečím výbuchu je zakázáno. Kromě toho mohou tyto látky způsobit nežádoucí škody na materiálu přístroje.

△ VAROVÁNÍ

Nebezpečí požáru!

- *Ne vysávejte horký, žhavý nebo ještě hořící popel. Vysávejte pouze studený popel.*
- *Před každým použitím přístroje a po něm vyprázdněte a očistěte nádobu na prach.*
- *Nepoužívejte papírový prachový sáček nebo sáček z podobně hořlavých materiálů.*
- *K odsávání popela nepoužívejte komerčně dostupné vysavače.*
- *Vysavač neskladujte na hořlavých nebo polymerových podkladech, jako např. kobercových nebo vinylových podlahách.*
- *Vysávejte pouze popel z povolených paliv (např. přírodní štípané dřevo, dřevěné briky/dřevěné balíky, hnědě a černé uhlí).*
- *Nikdy nenasávejte saze.*
- *Popel či nečistoty vzniklé spalováním, které jsou vychladlé na povrchu, mohou být uprostřed ještě žhavé. Ve styku s kyslíkem se tyto žhavé částičky mohou snadno vznítit.*
- *Kovovým předmětem rozhrňte popel a ujistěte se, zda popel již není žhavý.*
- *Před nasáváním popela či nečistot z kamen se přesvědčte, zda jsou kamna dostatečně vychladlá.*

- *Než začnete s čištěním, vždy vyčkejte až popel zcela vychladne. Nedoporučujeme rychle hasit oheň vodou. Materiál krbu není odolný proti náhlým změnám teploty a můžou na krbu vzniknout trhliny.*

- *Při vysávání popela mějte stále pod kontrolou, zda se sací hadice □ či přístroj nepřehřívají. Při přehřátí okamžitě přístroj vypněte. Z přístroje vytáhněte síťovou přípojku. Vysávané látky vyprázdněte z vysavače na popel a suché vysávání. Přístroj nechte vychladnou pod dozorem ve venkovním prostoru.*

△ VAROVÁNÍ

Nebezpečí úrazu!

- *Trysku ani sací hubici nepoužívejte k vysávání v blízkosti hlavy.*

△ UPOZORNĚNÍ

- *Aby bylo zabráněno poraněním nebo nehodám při přepravě, berte ohled na hmotnost přístroje (viz. technické údaje).*

Stabilita

△ UPOZORNĚNÍ

- *Před všemi činnostmi na nebo s přístrojem zajistěte stabilitu přístroje, aby bylo zabráněno poraněním nebo poškozením následkem překlopení přístroje.*

Bezpečnostní prvky

⚠ UPOZORNĚNÍ

- **Bezpečnostní zařízení slouží k ochraně uživatele a nesmějí být měněny či obcházeny.**

Popis zařízení

Ilustrace najdete na rozkládací stránce!



Obsah dodávky je zobrazen na obale vašeho zařízení. Během vybalování zkontrolujte, zda je dodávka kompletní.

Pokud chybí části příslušenství nebo bylo transportem poškozeno, obraťte se na vaši prodejnu.

- 1 Koncovka sací hadice
- 2 Rukojeť
- 3 Hlavní spínač EIN/AUS (ZAP/VYP)
- 4 Připojení systému čištění filtru
- 5 Tlačítko čištění filtru
- 6 Nosná násada/kabelový hák/opěrná poloha
- 7 Vzduchová mřížka a filtr odváděného vzduchu (namontovaný v přístroji)
- 8 Uzávěr nádrže
- 9 síťový kabel se zástrčkou
- 10 Uložení příslušenství
- 11 Řídící válec
- 12 Rukojeť / ochrana proti nárazům
- 13 Plochý skládaný filtr s rámem (namontovaný v přístroji)
- 14 Filtrační koš
- 15 Sací hadice s rukojetí
- 16 Sací trubice 2 x 0,5 m
- 17 Podlahová hubice

Obsluha

POZOR

Při použití přístroje musí být vždy nasazeny plochý skládaný filtr a příslušný rám.

Pokyny před uvedením přístroje do provozu

- ilustrace **A 1**
Sejměte hlavu přístroje a vyjměte filtrační koš. Před uvedením do provozu namontujte díly volně přiložené k zařízení.
- ilustrace **A 2**
Nasadte filtrační koš.
Nasadte hlavu přístroje a zajistěte ji.

Uvedení přístroje do provozu

⚠ VAROVÁNÍ

Zkontrolujte, zda byl přístroj po posledním použití vyprázdněn a vyčištěn.

Není povoleno používat sběrné vaky na prach.

Ilustrace **B 1** - **B 2**

Vždy podle vybavení

Připojte příslušenství.

- Sací hadici zasuňte do přípojky tak, aby zapadla. Odpojení provedete tak, že stlačíte západku palcem a sací hadici vytáhněte.
- Obě sací trubky zasuňte do sebe a spojte se sací hadicí.
- Nasadte sací trubici na podlahovou hubici.

ilustrace **C 1**

- Zasuňte síťovou zástrčku do zásuvky.

ilustrace **C 2**

- Zapněte přístroj.

Poloha I: sání

Přerušení provozu

- Vypněte přístroj.

Poloha 0: Přístroj je vypnutý.

ilustrace **D 1**

- Sací hadici s rukojetí a příslušenstvím vložte do drážky kabelového boxu.

ilustrace **D 2**

- Sací hadici s rukojetí vložte do drážky kabelového boxu.

Integrovaný systém čištění filtru

Systém čištění filtru je určen k běžnému čištění při odsávání většího množství popela.

Upozornění: Pomocí systému čištění filtru lze stisknutím tlačítka plochý skládaný filtr vyčistit a opět zvýšit sací výkon.

ilustrace **E 1**

- Rukojeť se sací hadicí připojte do systému čištění filtru na hlavě přístroje. Na zapnutém přístroji stiskněte 3 x za sebou tlačítko čištění filtru a po každém stisknutí vyčkejte 4 vteřiny.

Upozornění: Pokud jste tlačítko čištění filtru stiskli již vícekrát, zkontrolujte stav naplnění nádoby. Jinak může dojít k úniku nečistot při otevření nádoby.

Končení provozu

- Přístroj vypněte a síťovou zástrčku vytáhněte ze zásuvky.

Nádoby vyprázdněte

ilustrace **F 1**

- Vyměte hlavu přístroje.
- Vyměte filtrační koš.
- Vyprázdněte nádobu.
- V případě potřeby vyčistěte plochý skládaný filtr.

Uložení přístroje

Vždy podle vybavení

ilustrace **G 1**

- Síťové napájecí vedení a příslušenství uložte na zařízení. Přístroj uchovávejte v suchých prostorech

Ošetřování a údržba

- Přístroj a díly příslušenství z plastu ošetřujte běžnými čističi na plasty.
- Nádržku a příslušenství dle potřeby vypláchněte vodou a před dalším použitím osušte.

Vyčistěte plochý skládaný filtr

Upozornění

Plochý skládaný filtr se nachází ve filtračním koši.

ilustrace **H 1**

- Sejměte hlavu přístroje. Sejměte rám a filtr a filtr oklepejte. Je-li potřeba očistěte filtr pod tekoucí vodou. Filtr nedrhňte ani nekartáčujte. Před zamontováním nechte zcela vyschnout.

ilustrace **H 2**

- Nyní opět nasadte filtr a poté rám. Nasadte hlavu přístroje a zajistěte ji.

Výměna filtru odváděného vzduchu

Doporučení: Aby byla zaručena účinná filtrace, vyměňujte filtr 1x ročně.

ilustrace **I 1**

- Zamáčkněte dovnitř boční západky na vzduchové mřížce.
- Vyměňte vzduchovou mřížku a filtr odváděného vzduchu.
- Vyměňte filtr odváděného vzduchu ze vzduchové mřížky.
- Zlikvidujte použitý filtr odváděného vzduchu.
- Vložte nový filtr odváděného vzduchu do vzduchové mřížky.
- Vzduchovou mřížku a filtr odváděného vzduchu znovu nasadte.

Pomoc při poruchách

Snížení sacího výkonu

Upozornění:

Nasávané množství se může lišit v závislosti na vysávaném materiálu.

Pokud je sací výkon přístroje nižší, zkontrolujte následující body.

- Došlo k ucpání příslušenství, sací hadice nebo sací trubice.
- Odstraňte ucpání příslušným pomocným prostředkem.
- Došlo ke znečištění plochého skládaného filtru nebo filtru na hrubé nečistoty.

ilustrace **E 1**

- Vyčistěte filtr.

ilustrace **H 1**

- Otřete plochý skládaný filtr a očistěte jej pod tekoucí vodou. V případě potřeby plochý skládaný filtr vymontujte a namontujte nový.
- Filtr odváděného vzduchu je silně zanesen, popř. nebyl pravidelně vyměňován.

ilustrace **I 1**

- Vymontujte starý filtr odváděného vzduchu a namontujte nový.

Přístroj se samočinně vypne

- Aby se předešlo přehřátí z důvodu ucpání příslušenství (např. sací hadice, sací trubice, filtru odváděného vzduchu), přístroj se samostatně vypne (tepelný ochranný spínač).
- Odstraňte ucpání příslušným pomocným prostředkem.
- Vyčistěte filtr.
Viz kapitola „Pokles sacího výkonu“.
- Po očištění a ochlazení přístroje může být sání znovu spuštěno.

Technické údaje

AD 2

Napětí	220 - 240	V
Druh proudu	50-60	Hz
Jmenovitý příkon	600	W
Síťová pojistka (pomalá)	10	A
Třída krytí	II	
Hmotnost (bez příslušenství)	4,4	kg
Objem sběrné nádoby	14	l
Dosah	5,3	m
Rozměry	ø 345 x 330 x 440	mm
Hladina akustického výkonu L _{WA}	82	dB(A)

Technické změny vyhrazeny.

AD 4 Premium

Napětí	220 - 240	V
Druh proudu	50-60	Hz
Síťová pojistka (pomalá)	10	A
Třída krytí	II	
Hmotnost (bez příslušenství)	5,3	kg
Objem sběrné nádoby	17	l
Dosah	7,0	m
Rozměry	ø 365 x 330 x 565	mm

Ekologický design podle 666/2013

Třída energetické účinnosti	A+	
Indikativní roční spotřeba energie	20,1	kWh/a
Třída čištění koberců	-	
Podlahová hubice, která se dodává se zařízením, není určena k použití na kobercích.		
Třída čištění tvrdých podlah	B	
Emisní třída prachu	B	
Hladina akustického výkonu L _{WA}	80	dB(A)
Jmenovitý příkon	600	W

Technické změny vyhrazeny.

Vsebinsko kazalo

Splošna navodila	SL	5
Varnostna navodila	SL	6
Opis naprave	SL	9
Uporaba	SL	9
Vzdrževanje	SL	10
Pomoč pri motnjah	SL	10
Tehnični podatki	SL	10

Splošna navodila



Pred prvo uporabo naprave preberite ta originalna navodila za uporabo, jih upoštevajte in shranite za morebitno kasnejšo uporabo ali za naslednjega lastnika.

Naprava se dobavlja v 2 različnih izvedbah.

AD 2

AD 4 Premium z razširjenimi funkcijami in priborom.

Namenska uporaba

Sesalnik za pepel in suho sesanje je namenjen izključno za domačo uporabo v gospodinjstvu in ni primeren za komercialno uporabo.

Naprava je primerna za sesanje:

- hladnega pepela iz kaminov, dimnikov, peči, pepelnikov in podobnih mest, na katerih se nakopiči pepel.
- groba umazanija vseh vrst, kot na primer pesek ali kameni drobir.

AD 4 Premium:

Priložena talna šoba ni primerna za uporabo na preprogah.

Proizvajalec ne odgovarja za morebitne škode, ki nastanejo zaradi nenamenske uporabe ali napačnega upravljanja.

Varstvo okolja



Embalažo je mogoče reciklirati. Prosimo, da embalaže ne odlagate med gospodinjiski odpad, pač pa jo oddajte v ponovno predelavo.



Stare naprave vsebujejo pomembne materiale, ki so namenjeni za nadaljnjo predelavo. Zato stare naprave zavrzite s pomočjo ustreznih zbiralnih sistemov.

Električne in elektronske naprave imajo pogosto sestavne dele, ki pri nepravilnem ravnanju ali odstranjevanju med odpadke lahko predstavljajo nevarnost za zdravje ljudi in okolje. Ti sestavni deli so kljub temu pomembni za pravilno delovanje naprav. Naprav, označenih s tem simbolom, ne smete odvreči med gospodinjiske odpadke.

Odstranjevanje ploskega nagubanega filtra med odpadke

Ploski nagubani filtri so izdelani iz okolju prijaznih materialov.

V kolikor ne vsebujejo snovi, ki so v gospodinjstvih odpadkih prepovedane, jih lahko odvržete v običajen gospodinjiski odpad.

Opozorila k sestavinam (REACH)

Aktualne informacije o sestavinah najdete na:

www.kaercher.com/REACH

Garancija

V vseh deželah veljajo garantni pogoji, ki jih definirajo pripadajoča predstavništva proizvajalca. Morebitne nepravilnosti na napravi, ki se pojavijo zaradi materialnih oziroma proizvodnih napak, nadomestimo v garantnem času brezplačno. V primeru, da se naprava pokvari, se z originalnim računom in pripadajočim priborom oglasite pri prodajalcu oziroma pri najbližji pooblaščenim servisni službi.

Uporabniški servis

V primeru vprašanj ali motenj se obrnite na našo KÄRCHER podružnico.

Pribor in nadomestni deli

Uporabljajte samo originalen pribor in originalne nadomestne dele, ki zagotavljajo varno in nemoteno delovanje naprave.

Informacije o priboru in nadomestnih delih najdete na www.kaercher.com.

Simboli na napravi

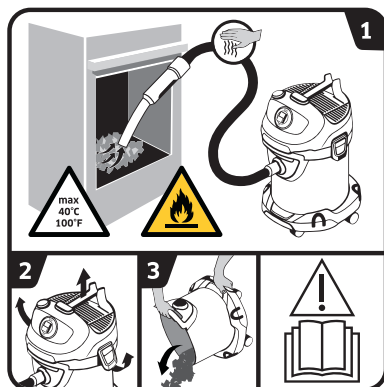

→ Preberite navodilo za uporabo.

1 **OPOZORILO:** Nevarnost požara zaradi vnetljivih materialov.

Pri sesanju pepela vedno preverjajte gibke cevi in sesalnik glede segrevanja.

Sipki material ne sme preseči temperature 40 °C.

Ne sesajte vlažnega pepela.

Ne sesajte saj ali gorljivih snovi.

2-3

Da preprečite nabiranje materialov, ki predstavljajo požarno obremenitev (npr. žagovina): Sesalnik po in pred sesanjem pepela odprite na prostem, izpraznite in očistite.

Varnostna navodila

- Na stroju pritrjene tablice z opozorili in navodili vsebujejo pomembna navodila za varno obratovanje.
- Poleg opozoril v navodilu za obratovanje se morajo upoštevati splošni varnostni predpisi in predpisi zakonodajalca o preprečevanju nesreč.

Stopnje nevarnosti

△ NEVARNOST

Opozorilo na neposredno nevarnost, ki vodi do težkih telesnih poškodb ali smrti.

△ OPOZORILO

Opozorilo na možno nevarno situacijo, ki lahko vodi do težkih telesnih poškodb ali smrti.

△ PREVIDNOST

Opozorilo na možno nevarno situacijo, ki lahko vodi do lažjih poškodb.

POZOR

Opozorilo na možno nevarno situacijo, ki lahko vodi do premoženjskih škod.

Električni sestavni deli

△ NEVARNOST

Nevarnost električnega udara.

- Pred vsemi čistilnimi in vzdrževalnimi deli izklopite napravo in omrežni vtič izvlecite iz vtičnice.
- Popravila in dela na električnih sestavnih delih sme opravljati le pooblaščen servisna služba.

- Omrežnega vtiča in vtičnice nikoli ne prijemajte z mokrimi rokami.
- Pred vsako uporabo preverite električni priključni kabel z električnim vtičem glede poškodb. Poškodovani električni priključni kabel mora pooblaščen servisna služba / električar nemudoma zamenjati. Ne uporabljajte naprave s poškodovanim električnim priključnim kablom.
- Ne uporabljajte sredstev za poliranje, čistil za steklo ali večnamenskih čistil!
- Naprave ne potapljajte v vodo!
- Naprave ne nosite / transportirajte za omrežni priključni kabel.
- Omrežnega priključnega kabla ne vlecite preko ostrih robov in pazite, da se ne zatika.
- Omrežnega vtiča ne vlecite iz vtičnice za omrežni kabel.
- △ OPOZORILO
 - Napravo se sme priključiti le na električni priključek, ki ga je elektro inštalater izvedel v skladu z IEC 60364.
 - Napravo priključite le na izmenični tok. Omrežna napetost se mora ujemati z napetostjo, navedeno na tipski ploščici.
 - Iz varnostnih razlogov načeloma priporočamo, da napravo uporabljate preko zaščitnega tokovnega stikala (max. 30 mA).

- Pri obratovanju omrežni kabel popolnoma izvlecite / odvijte iz naprave.
- Če začne uhajati dim: izvlecite omrežni vtič in odnesite napravo na prosto.

Varno ravnanje

⚠ NEVARNOST

- Pakirne folije hranite proč od otrok, obstaja nevarnost zaдушitve!

⚠ OPOZORILO

- Otroci in osebe z omejenimi telesnimi, čutnimi ali duševnimi sposobnostmi oziroma s pomanjkljivimi izkušnjami in/ali znanjem ne smejo uporabljati te naprave.

- Otroci se z napravo ne smejo igrati.

- Nadzorujte otroke, da zagotovite, da se z napravo ne igrajo.

- Čiščenja in uporabniškega vzdrževanja otroci ne smejo izvajati brez nadzora.

⚠ PREVIDNOST

- Pri daljših delovnih premorih napravo izklopite na glavnem stikalu / stikalu naprave ali izvlecite električni vtič.

- Dokler naprava deluje, je nikoli ne puščajte brez nadzora.

- Napravo izklopite po vsaki uporabi ter pred vsakim čiščenjem/vzdrževanjem in izvlecite omrežni vtič.

POZOR

- Nikoli ne sesajte brez nameščenega ploskega nagubane-

ga filtra in pripadajočega okvirja, saj se lahko naprava poškoduje.

- Napravo zaščitite pred ekstremnimi vremenskimi vplivi, vlago in vročino.

Druge nevarnosti

⚠ NEVARNOST

Nevarnost eksplozije!

Določene snovi lahko pri vrtnčenju s sesalnim zrakom tvorijo eksplozivne pare ali mešanice!

Sledečih snovi nikoli ne vsesavajte:

- eksplozivne ali vnetljive pline, tekočine in prah (reaktivni prah)
- reaktivni kovinski prah (npr. aluminij, magnezij, cink) v povezavi z močno alkalnimi in kislimi čistilnimi sredstvi
- Vroči, goreči ali žareči predmeti s temperaturami nad 40 °C. Pri temperaturah nad 40 °C obstaja nevarnost požara.
- Ni za ločevanje zdravilju škodljivega prahu (razred prahu L, M, H).
- Uporaba v področjih, kjer obstaja nevarnost eksplozij, je prepovedana.

Te snovi lahko dodatno uničujejo materiale uporabljene na stroju.

⚠ OPOZORILO

Nevarnost požara!

- Ne sesajte vročega, tlečega ali gorečega pepela. Sesajte le hladen pepel.

- *Pred vsako uporabo in po njej je treba izprazniti in očistiti zbiralnik prahu.*
- *Ne uporabljajte papirnatih vrečk za zbiranje prahu ali vrečk iz podobno gorečih materialov.*
- *Za sesanje pepela ne uporabljajte običajnih sesalnikov.*
- *Sesalnika za pepel ne hranite na gorljivih ali polimernih podlagah, kot so tekstilne talne obloge ali vinilne plošče.*
- *Sesajte le pepel dovoljenih gorljivih snovi (npr. naravna polena, lesni briketi/lesni peleti, rjavi in črni premog).*
- *Ne sesajte saj.*
- *Sipki material, ki od zunaj zglada ohlajen, je lahko v notranjosti še vroč. V toku zraka se lahko vroči delci pepela ponovno vžgejo.*
- *S kovinskim predmetom razrijte pepel in testirajte, ali je pepel še vroč.*
- *Pred izsesavanjem peči obvezno pazite na to, da je peč hladna.*
- *Počakajte, da se pepel popolnoma ohladi, preden začnete s čiščenjem. Odsvetujemo, da ogenj na hitro pogasite z vodo. Material kaminov ne prenese nenadnih temperaturnih razlik in lahko pride do razpok.*
- *Pri sesanju pepela vedno preverjajte sesalno gibko cev in napravo glede segrevanja. Če ugotovite segrevanje, ta-*

koj izklopite napravo. Izvlecite omrežni vtič iz naprave. Sipki material vzemite iz sesalnika za pepel in suho sesanje. Napravo pustite, da se na prostem pod nadzorom ohladi.

△ OPOZORILO

Nevarnost poškodbe!

- *S šobo in sesalno cevjo ne sesajte v bližini glave.*

△ PREVIDNOST

- *Da preprečite nesreče ali poškodbe, pri transportu upoštevajte težo naprave (glejte tehnične podatke).*

Stabilnost

△ PREVIDNOST

- *Pred vsemi aktivnostmi z ali na napravi zagotovite stabilnost, da preprečite nesreče ali poškodbe zaradi padca naprave.*

Varnostne naprave

△ PREVIDNOST

- *Varnostne naprave služijo za zaščito uporabnika in se jih ne sme spreminjati ali ignorirati.*

Opis naprave

Slike glejte na razklonni strani!



Obseg dobave Vaše naprave je prikazan na embalaži. Pri jemanju stroja iz embalaže preverite popolnost vsebine.

Pri manjkajočem priboru ali transportnih škodah obvestite Vašega prodajalca.

- 1 Priključek sesalne cevi
- 2 Ročaj
- 3 Stikalo na stroju (ON/OFF)
- 4 Vhod sistema čiščenja filtra
- 5 Tipka za čiščenje filtrov
- 6 Nosilni ročaj/kljuka za kabel/opora
- 7 Odzračevalna rešetka in odzračevalni filter (že vstavljen v napravo)
- 8 Zapiralo posode
- 9 Omrežni kabel z omrežnim vtičem
- 10 Sprejem pribora
- 11 Vrtljiva kolesca
- 12 Ročaj/odbijač
- 13 Ploski nagubani filter z okvirjem (že vstavljen v napravo)
- 14 Filtrirna košarica
- 15 Gibka sesalna cev z ročajem
- 16 Sesalni cevi 2 x 0,5 m
- 17 Talna šoba

Uporaba

POZOR

Ploski nagubani filter in pripadajoči okvir morata biti med uporabo vedno vstavljeni.

Pred zagonom

- Slika **A 1**
Snemite glavo naprave in izvlecite filtrirno košarico. Pred zagonom montirajte napravi prosto priložene dele.
- Slika **A 2**
Vstavite filtrirno košarico. Namestite glavo naprave in jo blokirajte.

Zagon

⚠ OPOZORILO

Kontrolirajte, ali je bila naprava po zadnjem sesanju izpraznjena in očiščena.

Uporaba vrečke za zbiranje prahu ni dovoljena.

Slika **B 1** - **B 2**

Glede na opremo

Priključevanje pribora

- Gibko sesalno cev pritisnite v priključek, da se zaskoči.
Za odstranitev stisnive zaskočke s palci in izvlecite sesalno cev.
- Obe sesalni cevi staknite skupaj in ju spojite z gibko sesalno cevjo.

- Priključite sesalno cev in talno šobo.

Slika **C 1**

- Vtaknite omrežni vtič.

Slika **C 2**

- Vključite napravo.

Položaj I: Sesanje

Prekinitev obratovanja

- Izključite napravo.

Položaj 0: Naprava je izklopljena.

Slika **D 1**

- Sesalno gibko cev z ročajem in priborom položite v utor kljuka za kabel.

Slika **D 2**

- Sesalno gibko cev z ročajem položite v utor kljuka za kabel.

Vgrajeni sistem za čiščenje filtra

Sistem čiščenja filtra je namenjen za vmesno čiščenje pri sesanju večjih količin pepela.

Napotek: S sistemom za čiščenje filtra se umazan ploski nagubani filter s pritiskom na gumb očisti in sesalna moč se ponovno poveča.

Slika **E 1**

- Ročaj sesalne gibke cevi priključite v vhod sistema čiščenja filtra na glavi naprave. Ko je naprava vklopljena, 3-krat pritisnite tipko za čiščenje filtra tako, da med posameznimi pritiski počakate 4 sekunde.

Opozorilo: Po večkratnem aktiviranju tipke za čiščenje filtrov preverite polnilno prostornino posode. Sicer lahko umazanija pri odprtju posode uhaja.

Zaključek delovanja

- Izključite napravo in izvlecite električni vtič iz omrežne vtičnice.

Praznjenje posode

Slika **F 1**

- Snemite glavo naprave.
- Odstranite filtrirno košarico.
- Izpraznite posodo.
- Po potrebi očistite ploski nagubani filter.

Shranjevanje naprave

Glede na opremo

Slika **G 1**

- Omrežni priključni kabel in pribor pospravite na napravo. Stroj hranite v suhih prostorih.

Vzdrževanje

- Napravo in plastični pribor čistite z običajnim čistilom za plastiko.
- Posodo in pribor po potrebi splaknite z vodo in pred nadaljnjo uporabo osušite.

Čiščenje ploščatega zgubanega filtra

Napotek

Ploski nagubani filter je v filtrirni košarici.

Slika H 1

- Snemite glavo naprave. Snemite okvir in filter in otepite filter. Po potrebi filter očistite pod tekočo vodo. Filtra ne drgnite ali krtačite. Pred vgradnjo pustite, da se popolnoma posuši.

Slika H 2

- Nato najprej ponovno vstavite filter in nato okvir. Namestite glavo naprave in jo blokirajte.

Zamenjava odzračevalnega filtra

Priporočilo: Da zagotovite dobro filtriranje, odzračevalni filter zamenjajte enkrat letno.

Slika I 1

- Stranska jezička odzračevalne rešetke potisnite navznoter.
- Odstranite odzračevalno rešetko z odzračevalnim filtrom.
- Vzemite odzračevalni filter iz rešetke.
- Odvrzite uporabljeni odzračevalni filter.
- V odzračevalno rešetko vstavite nov odzračevalni filter.
- Ponovno namestite odzračevalno rešetko z odzračevalnim filtrom.

Pomoč pri motnjah

Upadajoča sesalna moč

Opozorilo:

Količina, ki jo je mogoče posesati, se lahko razlikuje glede na sipki material.

Če se sesalna moč naprave zmanjša, preverite sledeče točke.

- Pribor, sesalna gibka cev ali sesalna cev je zamašena.
- Odmašite z ustreznim pripomočkom.
- Ploski nagubani filter in/ali filter za grobo umazanijo je umazan.

Slika E 1

- Očistite filter.

Slika H 1

- Obtrkajte ploski nagubani filter in ga očistite pod tekočo vodo. Po potrebi zamenjajte ploski nagubani filter z novim.
- Ozračevalni filter je močno umazan oz. ni bil redno zamenjan.

Slika I 1

- Zamenjajte odzračevalni filter z novim.

Naprava se samodejno izklopi

- Za preprečitev pregretja zaradi zamašenega pribora (npr. sesalne gibke cevi, sesalne cevi, odzračevalnega filtra) se naprava samodejno izklopi (toplotno zaščitno stikalo).
- Odmašite z ustreznim pripomočkom.
- Očistite filter. Glejte poglavje „Upadajoča sesalna moč“.
- Po čiščenju in ohladitvi lahko nadaljujete sesanje.

Tehnični podatki

AD 2

Napetost	220–240	V
Vrsta toka	50–60	Hz
Nazivna poraba moči	600	W
Omrežna varovalka (inertna)	10	A
Razred zaščite	II	
Teža (brez pribora)	4,4	kg
Prostornina posode	14	l
Akcijski polmer	5,3	m
Dimenzije	ø 345 x 330 x 440	mm
Nivo hrupa ob obremenitve L _{WA}	82	dB(A)

Pridržana pravica do tehničnih sprememb!

AD 4 Premium

Napetost	220–240	V
Vrsta toka	50–60	Hz
Omrežna varovalka (inertna)	10	A
Razred zaščite	II	
Teža (brez pribora)	5,3	kg
Prostornina posode	17	l
Akcijski polmer	7,0	m
Dimenzije	ø 365 x 330 x 565	mm

Eko dizajn v skladu s 666/2013

Razred energetske učinkovitosti	A+	
Indikativna letna poraba energije	20,1	kWh/a
Razred čiščenja preprog	-	
Priložena talna šoba ni primerena za uporabo na preprogah.		
Razred čiščenja trdih tal	B	
Razred emisije prahu	B	
Nivo hrupa ob obremenitve L _{WA}	80	dB(A)
Nazivna poraba moči	600	W

Pridržana pravica do tehničnih sprememb!

Spis treści

Instrukcje ogólne	PL	5
Wskazówki bezpieczeństwa	PL	6
Opis urządzenia	PL	9
Obsługa	PL	10
Czyszczenie i konserwacja	PL	10
Usuwanie usterek	PL	11
Dane techniczne	PL	11

Instrukcje ogólne



Przed pierwszym użyciem urządzenia należy przeczytać oryginalną instrukcję obsługi, postępować według jej wskazań i zachować ją do późniejszego wykorzystania lub dla następnego użytkownika.

Urządzenie dostarczane jest w 2 różnych wersjach.

AD 2

AD 4 Premium z rozszerzonymi funkcjami i akcesoriami.

Użytkowanie zgodne z przeznaczeniem

Odkurzacze do popiołu i do pracy na sucho jest przeznaczony wyłącznie do prywatnego użytku w gospodarstwie domowym i nie nadaje się do celów przemysłowych.

Urządzenie jest przeznaczone do:

- odkurzania na zimno popiołu z kominka, komina, pieca, popielniczki i podobnych miejsc składowania popiołu.
- zanieczyszczeń zgrubnych, takich jak piasek czy gruz.

AD 4 Premium:

Dostarczona z urządzeniem dysza podłogowa nie jest przeznaczona do odkurzania dywanów.

Producent nie ponosi odpowiedzialności za ewentualne szkody powstałe w wyniku użytkowania niezgodnego z przeznaczeniem lub nieprawidłowej obsługi.

Ochrona środowiska



Materiały użyte do opakowania nadają się do recyklingu. Opakowania nie należy wrzucać do zwykłych pojemników na śmieci, lecz do pojemników na surowce wtórne.



Zużyte urządzenia zawierają cenne surowce wtórne, które powinny być oddawane do utylizacji. Z tego powodu należy usuwać zużyte urządzenia za pośrednictwem odpowiednich systemów utylizacji.

Urządzenia elektryczne i elektroniczne często zawierają materiały, które rozporządzane lub utylizowane niewłaściwie, mogą potencjalnie być niebezpieczne dla zdrowia ludzkiego i środowiska. Są jednak kluczowe dla prawidłowego funkcjonowania urządzenia. Urządzenia oznaczone tym symbolem nie mogą być usuwane z odpadami domowymi.

Utylizacja filtrów płaskich falistych

Filtry płaskie faliste produkowane są z materiałów przyjaznych dla środowiska.

Jeśli zanieczyszczenia osadzone na wkładzie filtracyjnym lub w worku filtracyjnym nie są materiałami niebezpiecznymi dla środowiska, to można je usuwać razem z odpadami domowymi.

Wskazówki dotyczące składników (REACH)

Aktualne informacje dotyczące składników znajdują się pod:

www.kaercher.com/REACH

Gwarancja

W każdym kraju obowiązują warunki gwarancji wydanej przez nasze przedstawicielstwo handlowe w tym kraju. Ewentualne usterek urządzenia usuwane są w okresie gwarancji bezpłatnie, o ile spowodowane są błędem materiałowym lub produkcyjnym. W przypadku roszczenia gwarancyjnego proszę zwrócić się z urządzeniem wraz z wyposażeniem i dowodem kupna do Waszego sprzedawcy lub do najbliższego autoryzowanego punktu serwisowego.

Serwis firmy

W przypadku pytań lub usterek prosimy zwrócić się do najbliższego oddziału firmy KÄRCHER.

Wypożyczenie dodatkowe i części zamienne

Stosować tylko oryginalne akcesoria i części zamienne, które gwarantują niezawodną i bezusterkową eksploatację przyrządu.

Informacje dotyczące akcesoriów i części zamiennych można znaleźć na stronie internetowej www.kaercher.com.

Symbole na urządzeniu

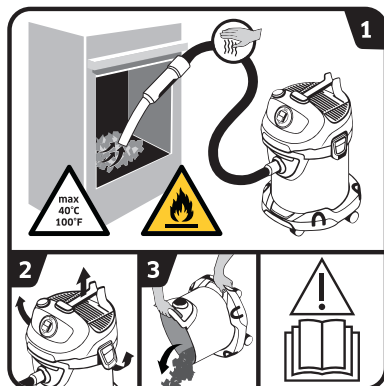

→ Przeczytać instrukcję obsługi.

1 **OSTRZEŻENIE:** Niebezpieczeństwo pożaru spowodowane łatwo zapalnymi materiałami. Podczas odkurzania popiołu należy stale sprawdzać czy węże i odkurzacze zbyt nie nagrzewają. Temperatura odkurzonej substancji nie może przekraczać 40°C. Nie zasysać wilgotnego popiołu. Nie zasysać sadzy lub substancji łatwopalnych.

2-3 W celu uniknięcia nagromadzenia materiałów, które stanowią zagrożenie pożarowe (np. trociny): Odkurzacze należy otwierać, opróżniać i czyścić przed i po odkurzaniu na wolnym powietrzu.

Wskazówki bezpieczeństwa

- Umieszczone na urządzeniu tabliczki ostrzegawcze zawierają ważne wskazówki dotyczące bezpiecznej eksploatacji.
- Należy przestrzegać wskazówek zawartych w tej instrukcji oraz obowiązujących ogólnych przepisów prawnych dotyczących bezpieczeństwa i zapobiegania wypadkom.

Stopnie zagrożenia

⚠ NIEBEZPIECZEŃSTWO

Wskazówka dot. bezpośrednio zagrożenia, prowadzącego do ciężkich obrażeń ciała lub do śmierci.

⚠ OSTRZEŻENIE

Wskazówka dot. możliwie niebezpiecznej sytuacji, mogącej prowadzić do ciężkich obrażeń ciała lub śmierci.

⚠ OSTROŻNIE

Wskazówka dot. możliwie niebezpiecznej sytuacji, która może prowadzić do lekkich zranień.

UWAGA

Wskazówka dot. możliwie niebezpiecznej sytuacji, która może prowadzić do szkód materialnych.

Komponenty elektryczne

⚠ NIEBEZPIECZEŃSTWO

Niebezpieczeństwo porażenia prądem.

- Przed przystąpieniem do konserwacji urządzenie wyłączyć i wyjąć wtyczkę z gniazdka sieciowego.
- Prace naprawcze i prace przy elementach elektrycznych mogą być wykonywane jedynie przez autoryzowany serwis.
- Nigdy nie dotykać wtyczki ani gniazdka mokrymi rękami.
- Przed każdym zastosowaniem sprawdzać, czy przewód zasilający lub wtyczka nie są uszkodzone. W przypadku uszkodzenia przewodu zasilającego, niezwłocznie zlecić jego wymianę przez autoryzowany serwis / fachowca elektryka. Nie uruchamiać urządzenia z uszkodzonym przewodem zasilającym.
- Nie wolno stosować żadnych środków szorujących, do czyszczenia szkła lub uniwersalnych środków czyszczących!
- Nie zanurzać urządzenia w wodzie!
- Nie nosić / transportować urządzenia za kabel zasilający.
- Unikać sytuacji prowadzących do uszkodzenia mechanicznego kabla zasilającego

(przecięcia, przetarcia, zgniecenia, wyrwania).

- Przy wyjmowaniu wtyczki z gniazdka nie ciągnąć za kabel sieciowy.

△ **OSTRZEŻENIE**

- Urządzenie można podłączyć jedynie do przyłącza elektrycznego wykonanego przez elektryka zgodnie z normą IEC 60364.
- Urządzenie podłączać jedynie do prądu zmiennego. Napięcie w sieci musi się zgadzać z napięciem podanym na tabliczce znamionowej.
- Ze względów bezpieczeństwa zaleca się uruchamianie urządzenia zawsze przy użyciu wyłącznika ochronnego prądowego (maks. 30 mA).
- W trakcie pracy kabel sieciowy wyjąć / rozwinąć całkowicie z urządzenia.
- W razie pojawienia się dymu: Wyjąć wtyczkę sieciową i wynieść urządzenie na zewnątrz.

Bezpieczna obsługa

△ **NIEBEZPIECZEŃSTWO**

- Opakowania foliowe trzymać z dala od dzieci, gdyż istnieje niebezpieczeństwo uduszenia!

△ **OSTRZEŻENIE**

- Niniejszego urządzenia nie mogą użytkować dzieci i osoby o ograniczonych możliwościach fizycznych, sensorycznych i mentalnych albo takie, którym brakuje do-

świadczenia i/lub wiedzy na temat jego używania.

- Dzieci nie mogą się bawić tym urządzeniem.
- Dzieci powinny być nadzorowane, żeby zapewnić, iż nie bawią się urządzeniem.
- Czyszczenie i konserwacja nie może być przeprowadzana przez dzieci bez nadzoru.

△ **OSTROŻNIE**

- Przed dłuższymi przerwami w pracy wyłączyć urządzenie przy użyciu wyłącznika głównego / wyłącznika urządzenia lub przez wyjęcie wtyczki sieciowej.
- Działającego urządzenia nigdy nie pozostawić bez nadzoru.
- Po każdym użyciu i przed każdym czyszczeniem / konserwacją urządzenie wyłączyć i wyjąć wtyczkę z gniazdka.

UWAGA

- Nigdy nie stosować urządzenia bez założonego płaskiego filtra falistego i przynależnej ramy, w przeciwnym wypadku urządzenie może zostać uszkodzone.
- Chronić urządzenie przed ekstremalnymi zmianami pogody, wilgotnością i źródłami ciepła.

Inne niebezpieczeństwa

⚠ **NIEBEZPIECZEŃSTWO**

Niebezpieczeństwo wybuchu!

Określone substancje w wyniku zawirowania z zasysanym powietrzem mogą tworzyć wybuchowe opary i mieszaniki!

Nigdy nie zasysać następujących substancji:

- *Wybuchowe lub łatwopalne gazy, ciecze i pyły (reaktywne).*
- *Reaktywne pyły metali (np. aluminium, magnez, cynk) w połączeniu z silnie alkalicznymi i kwasowymi środkami czyszczącymi*
- *Gorące, płonące lub żarzące się przedmioty o temperaturach powyżej 40°C. Przy temperaturach powyżej 40°C istnieje zagrożenie pożarowe.*
- *Nie stosować urządzenia do odkurzenia szkodliwych dla zdrowia pyłów (klasa pyłów L, M, H).*
- *Praca w obszarach zagrożonych wybuchem jest zabroniona.*

Substancje te mogą ponadto reagować z materiałami zastosowanymi w urządzeniu.

⚠ **OSTRZEŻENIE**

Ryzyko pożaru!

- *Nie odkurzać gorącego, żarzącego się lub płonącego popiołu.
Odkurzać wyłącznie zimny popiół.*

- *Przed oraz po każdym użyciu należy opróżnić i wyczyścić pojemnik na pył.*
- *Nie stosować worków do zbierania kurzu z papieru lub z innych materiałów łatwopalnych.*
- *Do odkurzania popiołu nie używać odkurzaczy dostępnych na rynku.*
- *Odkurzaczy do popiołu nie składować na łatwopalnym lub polimerowym podłożu, np. na wykładzinach dywanowych lub płytkach winylowych.*
- *Odkurzać jedynie popiół z dozwolonych materiałów opałowych (np. drewno naturalne, brykiety z drewna, granulāt drewniany, węgiel brunatny i węgiel kamienny).*
- *Nie odkurzać sadzy.*
- *Odkurzana substancja, która z wierzchu wygląda na wystudzoną, w środku może być jeszcze bardzo gorąca. Zasyrane powietrze może prowadzić do ponownego zapłonu gorących cząstek popiołu.*
- *Rozgrzebać popiół metalowym przedmiotem, aby sprawdzić, czy popiół nie jest jeszcze gorący.*
- *Przed rozpoczęciem czyszczenia pieców należy koniecznie się upewnić, że piec ostygł.*
- *Przed rozpoczęciem czyszczenia należy odczekać do całkowitego ostygnięcia po-*

popiołu. Nie zaleca się szybkiego gaszenia paleniska wodą. Nagłe zmiany temperatury mogą spowodować powstanie pęknięć w ścianach kominika.

- Podczas odkurzania popiołu należy stale sprawdzać czy wąż i odkurzacz zbyt nie nagrzewają. W razie stwierdzenia podwyższonej temperatury należy natychmiast wyłączyć urządzenie. Wyjąć wtyczkę sieciową urządzenia z gniazdka. Wyjąć odkurzoną substancję z odkurzacza do popiołu i do pracy na sucho. Zostawić urządzenie na wolnym powietrzu pod nadzorem aż do ostudzenia.

⚠ OSTROŻNIE

Niebezpieczeństwo zranienia!

- Nie odkurzać przy użyciu dyszy i rury ssącej na wysokości głowy.

⚠ OSTROŻNIE

- W celu uniknięcia wypadków wzgl. zranień przy transporcie należy uwzględnić ciężar urządzenia (patrz dane techniczne).

Stateczność

⚠ OSTROŻNIE

- Przed jakimikolwiek czynnościami wykonywanymi przy urządzeniu lub przy jego użyciu, należy zapewnić stateczność, w celu uniknięcia wypadków wzgl. uszkodzeń urządzenia.

Zabezpieczenia

⚠ OSTROŻNIE

- Urządzenia zabezpieczające zapewniają ochronę użytkownika i nie wolno ich zmieniać ani pomijać.

Opis urządzenia

Ilustracje, patrz strony rozkładane!



Zakres dostawy urządzenia przedstawiony jest na opakowaniu. Podczas rozpakowywania urządzenia należy sprawdzić, czy w opakowaniu znajdują się wszystkie elementy.

W przypadku stwierdzenia braków w akcesoriach lub uszkodzeń przy transporcie należy zwrócić się do dystrybutora.

- 1 Przyłącze węża ssącego
- 2 Uchwyt
- 3 Włącznik/ wyłącznik
- 4 Przyłącze układu czyszczenia filtra
- 5 Przycisk czyszczenia filtra
- 6 Uchwyt do noszenia/hak na kabel/pozycja oparcia
- 7 Siatka ochronna wylotu powietrza i filtr wywiewny (już znajduje się w urządzeniu)
- 8 Klamra pojemnika
- 9 Kabel sieciowy z wtyczką
- 10 Schowek na akcesoria
- 11 Kółko skrętne
- 12 Uchwyt/Odbojnik
- 13 Płaski filtr falisty z ramą (już znajduje się w urządzeniu)
- 14 Kosz filtracyjny
- 15 Wężyk do zasysania z uchwytem
- 16 Rury ssące 2 x 0,5 m
- 17 Ssawka podłogowa

Obsługa

UWAGA

W przypadku użycia zawsze stosować płaski filtr falisty oraz przynależną ramę.

Przed uruchomieniem

- Rysunek **A 1**
Zdjąć głowicę urządzenia i wyjąć kosz filtracyjny. Przed uruchomieniem zamontować luźno dołączoną część do urządzenia.
- Rysunek **A 2**
Założyć kosz filtracyjny. Nałożyć i zaryglować głowicę urządzenia.

Uruchomienie

⚠ OSTRZEŻENIE

Skontrolować, czy po ostatnim odkurzeniu urządzenie zostało opróżnione i wyczyszczone.

Stosowanie worków do zbierania kurzu jest niedozwolone.

Rysunek **B 1** - **B 2**

W zależności od wyposażenia

Podłączyć akcesoria.

- Wsunąć wężyk do zasysania do złącza aż do jego zażębnienia. W celu jego wyjęcia nacisnąć zatrzask kciukiem i wyjąć wężyk do zasysania.
- Złożyć ze sobą obydwie rury ssące i połączyć je z wężykiem do zasysania.
- Złączyć rurę ssącą i dyszę podłogową.

Rysunek **C 1**

- Podłączyć urządzenie do zasilania.

Rysunek **C 2**

- Włączyć urządzenie.
Położenie I: Tryb ssania

Przerwanie pracy

- Wyłączyć urządzenie.
Położenie 0: Sprzęt jest wyłączony.

Rysunek **D 1**

- Wąż ssący z uchwytem oraz akcesoriami ułożyć w zagłębieniu haka na kabel.

Rysunek **D 2**

- Wąż ssący z uchwytem ułożyć w zagłębieniu haka na kabel.

Wbudowany układ czyszczenia filtra

Układ czyszczenia filtra jest przewidziany do czyszczenia przejściowego w przypadku odkurzenia dużej ilości popiołu.

Wskazówka: Układ czyszczenia filtra można włączyć do czyszczenia zanieczyszczonego płaskiego filtra falistego przez naciśnięcie przycisku; powoduje to zwiększenie wydajności odkurzenia.

Rysunek **E 1**

- Uchwyt węża ssącego włożyć w przyłącze układu czyszczenia filtra na głowicy urządzenia. Nacisnąć 3 x przycisk automatycznego oczyszczania filtra przy włączonym urządzeniu; zaczekać każdorazowo 4 sekundy między poszczególnymi naciskami.

Wskazówka: Po kilkukrotnym użyciu przycisku czyszczenia filtra, należy sprawdzić zbiornik pod kątem jego poziomu napełnienia. W przeciwnym wypadku przy otwarciu zbiornika może się wydostać brud.

Zakończenie pracy

- Wyłączyć urządzenie i wyjąć wtyczkę z gniazdka sieciowego.

Opróżnić zbiornik

Rysunek **F 1**

- Zdjąć głowicę urządzenia.
- Wyjąć kosz filtracyjny.
- Opróżnić zbiornik.
- W razie potrzeby wyczyścić płaski filtr falisty.

Przechowywanie urządzenia

W zależności od wyposażenia

Rysunek **G 1**

- Umieścić przewód sieciowy i wyposażenie przy urządzeniu. Przechowywać urządzenie w suchym pomieszczeniu.

Czyszczenie i konserwacja

- Urządzenie i akcesoria z tworzywa sztucznego należy czyścić zwykłym środkiem do czyszczenia tworzyw sztucznych.
- W razie potrzeby wypłukać zbiornik i akcesoria wodą i osuszyć przed ponownym użyciem.

Czyszczenie płaskiego filtra falistego

Wskazówka

Płaski filtr falisty znajduje się w koszu filtracyjnym.

Rysunek **H 1**

- Zdjąć głowicę urządzenia. Wyjąć ramę i filtr i wytrzeć filtr. W razie potrzeby wyczyścić filtr pod wodą bieżącą. Nie ścierać ani nie szczotkować filtra. Całkowicie osuszyć przed zamontowaniem.

Rysunek **H 2**

- Następnie najpierw założyć filtr, a potem ramę. Nałożyć i zaryglować głowicę urządzenia.

Wymiana filtra powietrza wylotowego

Zalecenie: Aby zapewnić dobrą filtrację, filtry powietrza wylotowego wymieniać 1x w roku.

Rysunek **I 1**

- Boczne nakładki siatki ochronnej wylotu powietrza docisnąć do wewnątrz.
- Zdjąć siatkę ochronną wylotu powietrza z filtrem wywiewnym.
- Wyjąć filtr wywiewny ze siatki ochronnej wylotu powietrza.
- Zużyłować zużyty filtr wywiewny.
- Założyć nowy filtr wywiewny na siatkę ochronną wylotu powietrza.
- Założyć ponownie siatkę ochronną wylotu powietrza z filtrem wywiewnym.

Usuwanie usterek

Spadek siły ssania

Wskazówka:

Zasysana ilość może się zmieniać zgodnie z odkurzaną substancją.

Jeżeli spada wydajność urządzenia, należy sprawdzić następujące funkcje.

- Akcesoria, wąż ssący lub rura ssąca są zatkane.
- Udrożnić przy pomocy odpowiedniego środka pomocniczego.
- Płaski filtr falisty i/lub filtr zgrubny jest zabrudzony.

Rysunek **E 1**

- Przeprowadzić czyszczenie filtra.

Rysunek **H 1**

- Płaski filtr falisty wytrzeć i wyczyścić pod bieżącą wodą.
W razie potrzeby wymienić płaski filtr falisty na nowy.
- Filtr wywiewny jest bardzo zabrudzony lub nie był regularnie wymieniany.

Rysunek **I 1**

- Wymienić filtr wywiewny na nowy.

Urządzenie samo się wyłącza

- W celu uniknięcia przegrzania spowodowanego zatkaniem akcesoriów (np. węża ssącego, rury ssącej, filtra wywiewnego), urządzenie wyłącza się samodzielnie (wyłącznik termiczny).
- Udrożnić przy pomocy odpowiedniego środka pomocniczego.
- Przeprowadzić czyszczenie filtra.
Patrz rozdział „Spadek siły ssania”.
- Po czyszczeniu i ochłodzeniu można ponownie włączyć tryb ssania.

Dane techniczne

AD 2

Napięcie	220 - 240	V
Rodzaj prądu	50-60	Hz
Nominalny pobór mocy	600	W
Bezpiecznik sieciowy (zwłoczny)	10	A
Klasa ochrony	II	
Ciężar (bez akcesoriów)	4,4	kg
Pojemność zbiornika	14	l
Promień działania	5,3	m
Wymiary	ø 345 x 330 x 440	mm
Poziom mocy akustycznej L _{WA}	82	dB(A)

Zmiany techniczne zastrzeżone!

AD 4 Premium

Napięcie	220 - 240	V
Rodzaj prądu	50-60	Hz
Bezpiecznik sieciowy (zwłoczny)	10	A
Klasa ochrony	II	
Ciężar (bez akcesoriów)	5,3	kg
Pojemność zbiornika	17	l
Promień działania	7,0	m
Wymiary	ø 365 x 330 x 565	mm

Projekt ekologiczny zgodny z 666/2013

Klasa sprawności energetycznej	A+	
Wskazywane roczne zużycie energii	20,1	kWh/a
Klasa czyszczenia dywanów	-	
Dostarczona z urządzeniem dy-sza podłogowa nie jest przeznaczona do odkurzania dywanów.		
Klasa czyszczenia twardych powierzchni	B	
Klasa emisji kurzu	B	
Poziom mocy akustycznej L _{WA}	80	dB(A)
Nominalny pobór mocy	600	W

Zmiany techniczne zastrzeżone!

Cuprins

Observații generale	RO	5
Măsurii de siguranță	RO	6
Descrierea aparatului	RO	9
Utilizarea	RO	9
Îngrijirea și întreținerea	RO	10
Remedierea defecțiunilor	RO	10
Date tehnice	RO	11

Observații generale



Înainte de prima utilizare a aparatului dumneavoastră, citiți manualul original de utilizare, respectați instrucțiunile de prinse în acesta și păstrați-l pentru întreținerea ulterioară sau pentru următorii posesori.

Aparatul este disponibil în două variante diferite.

AD 2

AD 4 Premium cu funcții extinse și accesorii.

Utilizarea corectă

Aspiratorul pentru cenușă și materiale uscate este destinat exclusiv utilizării în domeniul casnic și nu trebuie folosit în domeniul comercial.

Aparatul este potrivit pentru extragerea:

- cenușii reci din șeminee, coșuri de tiraj, cuptoare, scrumiere și locuri similare de acumulare a cenușii.
- Murdăriei de orice fel de ex. nisip, șpan de ferăstrău sau pilitură de la tăiere.

AD 4 Premium:

Duza de podea inclusă în pachetul de livrare nu este potrivită pentru utilizare pe covorașe.

Producătorul nu răspunde pentru eventualele daune rezultate în urma utilizării necorespunzătoare sau a manipularii incorecte.

Protecția mediului înconjurător



Materialele de ambalare sunt reciclabile. Ambalajele nu trebuie aruncate în gunoiul menajer, ci trebuie duse la un centru de colectare și revalorificare a deșeurilor.



Aparatele vechi conțin materiale reciclabile valoroase, care pot fi supuse unui proces de revalorificare. Din acest motiv, vă rugăm să apelați la centrele de colectare abilitate pentru eliminarea aparatelor vechi.

Aparatele electrice și electronice conțin adesea componente care pot reprezenta un potențial pericol pentru sănătatea persoanelor, în cazul manevrării sau eliminării incorecte. Însă, aceste componente sunt necesare pentru funcționarea corespunzătoare a aparatului. Aparatele marcate cu acest simbol nu trebuie aruncate în gunoiul menajer.

Eliminarea filtrelor cu plieri plate

Filtrele sunt confecționate din materiale, care nu dăunează mediului.

Dacă nu conțin substanțe care nu pot fi aruncate în gunoiul menajer, atunci ei pot fi aruncați la gunoi.

Observații referitoare la materialele conținute (REACH)

Informații actuale referitoare la materialele conținute puteți găsi la adresa:

www.kaercher.com/REACH

Condiții de garanție

În fiecare țară sunt valabile condițiile de garanție publicate de rețeaua noastră de desfacere. Eventuale defecțiuni ale aparatului dumneavoastră, care survin în perioada de garanție și care sunt cauzate de defecte de fabricație sau de material, se repară în mod gratuit. În cazul producerii unei defecțiuni care se încadrează în garanție, prezentați aparatul, accesoriile și chitanța de cumpărare la centrul de desfacere sau cea mai apropiată unitate de reparații autorizată.

Service-ul autorizat

Dacă aveți întrebări sau în caz de defecțiuni reprezentanța noastră KÄRCHER vă stă la dispoziție cu plăcere în continuare.

Accesorii și piese de schimb

Utilizați doar accesorii și piese de schimb originale; acestea oferă garanția unei funcționări sigure și fără defecțiuni a aparatului.

Informații referitoare la accesorii și piese de schimb se găsesc la adresa www.kaercher.com.

Simboluri pe aparat

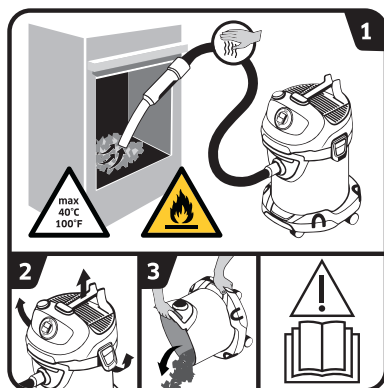

→ Citiți manualul de utilizare.

- 1 AVERTISMENT:** Pericol de incendiu din cauza materialelor inflamabile. În timpul aspirării cenușii urmăriți permanent furtunurile și aspiratorul, în ceea ce privește încălzirea acestora. Materialele aspirate nu trebuie să depășească temperatura de 40 °C. Nu aspirați cenușă umedă. Nu aspirați funingine sau materiale inflamabile.

- 2-3** Pentru evitarea acumulării materialelor, care reprezintă un pericol de incendiu (de ex. așchii): Deschideți aspiratorul din când în când în aer liber înainte de a aspira cenușă, goliți-l și curățați-l.

Măsuri de siguranță

- Plăcuțele de avertizare și cu indicații montate pe aparat conțin informații importante pentru utilizarea în condiții de siguranță.
- În afară de indicațiile din instrucțiunile de utilizare, este necesar să fie luate în considerație și prescripțiile generale privind protecția muncii și prevenirea accidentelor de muncă, emise de organele de reglementare.

Trepte de pericol

△ PERICOL

Indicație referitoare la un pericol iminent, care duce la vătămări corporale grave sau moarte.

△ AVERTIZARE

Indicație referitoare la o posibilă situație periculoasă, care ar putea duce la vătămări corporale grave sau moarte.

△ PRECAUȚIE

Indică o posibilă situație periculoasă, care ar putea duce la vătămări corporale ușoare.

ATENȚIE

Indicație referitoare la o posibilă situație periculoasă, care ar putea duce la pagube materiale.

Componente electrice

△ PERICOL

Pericol de electrocutare.

- Înainte de orice lucrări de îngrijire și întreținere decuplați aparatul și scoateți fișa cablului de alimentare din priză.

- Lucrările de reparații precum și cele efectuate la ansamblurile electrice pot fi efectuate numai de către service-ul autorizat pentru clienți.

- Nu apucați niciodată fișa de alimentare și priza având mâinile ude.

- Înainte de fiecare utilizare verificați cablul de rețea și ștecherul în privința defecțiunilor. Cablul de rețea deteriorat trebuie înlocuit fără întârziere într-un atelier electric / service pentru clienți autorizat. Nu porniți aparatul cu cablul de rețea deteriorat.

- Nu folosiți produse de curățare prin frecare, produse de curățat sticla sau produse de curățat universale.

- Nu scufundați aparatul în apă!

- Nu ridicați/transportați aparatul de la cablul de rețea.

- Nu trageți cablul de racordare la rețea peste muchii ascuțite și nu-l striviți.

- Când scoateți ștecherul din priză, nu trageți de cablul din ștecher.

△ AVERTIZARE

- Aparatul poate fi conectat numai la o conexiune electrică realizată conform IEC 60364 de către un electrician de specialitate.

- Aparatul se conectează numai la curent alternativ. Tensiunea de alimentare trebuie

să corespundă tensiunii indicate pe plăcuța de tip.

- Din motive de securitate se recomandă folosirea aparatului cu un comutator de protecție la curenți reziduali (max 30 mA).
- La utilizare trageți cablul complet din aparat / desfășurați-l.
- În cazul în care observați fum: scoateți ștecherul din priză și duceți aparatul în aer liber.

Manipulare în siguranță

⚠ **PERICOL**

- Țineți foliile de ambalaj departe de copii, pentru a evita pericolul de sufocare!

⚠ **AVERTIZARE**

- Prezentul aparat nu trebuie utilizat de către copii și persoane cu abilități fizice, senzoriale ori mentale reduse, sau cu lipsă de experiență ori de cunoștințe.

- Nu lăsați copiii să se joace cu aparatul.
- Nu lăsați copii nesupravegheați, pentru a vă asigura, că nu se joacă cu aparatul.
- Curățarea și întreținerea fierului de călcat pot fi efectuate de copii doar dacă sunt supravegheați.

⚠ **PRECAUȚIE**

- În cazul unor perioade mai lungi de pauze de lucru opriți aparatul de la comutatorul principal / comutatorul aparatului sau scoateți aparatul din priză.

- Nu lăsați aparatul nesupravegheat în timp ce acesta se află în funcțiune.
- Opriți aparatul după fiecare utilizare sau înainte de curățarea/întreținerea acestuia și deconectați cablul de alimentare.

ATENȚIE

- Nu aspirați niciodată fără filtru plat cu pliuri și cadru aferent, altfel aparatul poate fi deteriorat.
- Protejați aparatul împotriva influențelor meteorologice externe, a umidității și căldurii.

Alte pericole

⚠ **PERICOL**

Pericol de explozie!

Prin turbionare, anumite substanțe pot forma, împreună cu aerul aspirat, aburi sau amestecuri explozive!

Niciodată să nu aspirați următoarele substanțe:

- gaze, lichide și pulberi explozive sau inflamabile (pulberi reactive)
- pulberi metalice reactive (ex. aluminiu, magneziu, zinc) împreună cu soluții de curățat puternic alcaline sau acide
- Obiecte fierbinți, arzătoare sau incandescente cu temperaturi peste 40°C. La temperaturile peste 40 °C există pericol de incendiu.
- Doar pentru separarea pulberilor nocive (clasele de pulberi L, M, H).

■ Este interzisă utilizarea în zone cu pericol de explozie. Suplimentar, aceste substanțe pot coroda materialele utilizate în construcția aparatului.

△ AVERTIZARE

Pericol de incendiu!

- Nu aspirați cenușă caldă, aprinsă sau care arde. Aspirați doar cenușă rece.
- Recipientul de praf trebuie golit și curățat înainte și după fiecare utilizare.
- Nu folosiți saci de colectare a prafului din hârtie sau pungi din materiale combustibile similare.
- Nu folosiți aspiratoare din comerț pentru aspirarea cenușii.
- Nu depozitați aspiratorul de cenușă pe substraturi combustibile sau polimerice, ca de ex. mochete sau plăci din vinil.
- Este permisă doar aspirarea combustibililor legal admiși (de ex. lemn natural, brichete/peleți de lemn, cărbune brun sau negru).
- Nu aspirați funingine!
- Materialul aspirat, care provine din exterior dă senzația de a se fi răcit, mai poate să fie încă foarte fierbinte în interior. Particulele de cenușă fierbinte se pot aprinde din nou dacă există un curent de aer.
- Amestecați cenușa cu un obiect metalic pentru a verifi-

ca, dacă aceasta este încă fierbinte.

- Înainte de a curăța sobele prin aspirare, trebuie să țineți cont neapărat ca soba să fie deja rece.
- Așteptați până când cenușa s-a răcit complet, înainte de a începe operația de curățare. Nu vă recomandăm să stingeți rapid focul cu apă. Materialul șemineului nu suportă variații bruște de temperatură fiind posibil ca în acesta să apară fisuri.
- În timpul aspirării cenușii urmăriți permanent furtunurile și aspiratorul, în ceea ce privește încălzirea acestora. În momentul în care se constată încălzirea acestora, se va opri imediat aspiratorul. Scoateți ștecherul din priză. Îndepărtați materialele aspirate din aspirator. Lăsați aparatul să se răcească sub supraveghere în aer liber.

△ AVERTIZARE

Pericol de accidentare!

- Nu apropiați duza și țeava de aspirație de cap.
- ### △ PRECAUȚIE
- Pentru a evita accidentele și vătămările corporale în timpul transportului țineți cont de greutatea aparatului (vezi datele tehnice).

Stabilitate

⚠ **PRECAUȚIE**

- **Înainte de toate activitățile cu sau pe aparat asigurați stabilitatea acestuia pentru a evita accidentele și deteriorările cauzate de prăbușirea acestuia.**

Dispozitive de siguranță

⚠ **PRECAUȚIE**

- **Dispozitivele de siguranță servesc pentru protecția utilizatorului și nu este permisă modificarea sau scoaterea din funcțiune a acestora.**

Descrierea aparatului

Pentru imagini vezi pagina interioară!



Pachetul de livrare a aparatului dvs. este ilustrat pe ambalaj. La despachetare, verificați dacă conținutul pachetului este complet. Informați imediat distribuitorul dumneavoastră dacă lipesc părți componente sau dacă intervin defecțiuni la transport.

- 1 Racord pentru aspirare
- 2 Mâner
- 3 Comutator aparat (PORNIRE/OPRIRE)
- 4 Racord sistem de curățare a filtrului
- 5 Buton curățare filtru
- 6 Mâner pentru transport/cârlige pentru cablu/poziție de sprijinire
- 7 Grilaj de aer uzat și filtru de aer uzat (montat deja în aparat)
- 8 Închizătoare rezervor
- 9 Cablu de rețea cu ștecher
- 10 Suport accesorii
- 11 Rolă de ghidare
- 12 Mâner/protecție contra lovirii
- 13 Filtru cu pliuri plate cu cadru (montat deja în aparat)
- 14 Coș de filtrare
- 15 Furtun de absorbție cu mâner
- 16 Țeavă de aspirare 2 x 0,5 m
- 17 Duză pentru podea

Utilizarea

ATENȚIE

Filtrul plat cu pliuri și cadru acestuia trebuie să fie întotdeauna introduse în timpul utilizării.

Înainte de punerea în funcțiune

- Figura **A 1**
Scoateți capul aparatului și îndepărtați coșul de filtrare. Înainte de punerea în funcțiune montați piesele nefixate, livrate împreună cu aparatul.
- Figura **A 2**
Introduceți coșul de filtrare.
Puneți capacul aparatului la loc și blocați-l.

Punerea în funcțiune

⚠ **AVERTIZARE**

Verificați, dacă aparatul a fost golit și curățat după ultima utilizare.

Nu este permisă utilizarea unui sac de colectare a prafului.

Figură **B 1 - B 2**

În funcție de dotare

Montați accesoriile

- Împingeți furtunul de aspirare în racord până acesta intră în locaș.
- Pentru a îndepărta furtunul apăsați cu degetul elementul de prindere și trageți-l afară.
- Îmbinați țevile de aspirare și conectați-le cu furtunul de aspirare.
- Îmbinați țevile și duza de podea.

Figura **C 1**

- Introduceți ștecherul în priză.

Figura **C 2**

- Porniți aparatul.

Poziția I: regim de aspirare

Întreruperea utilizării

- Opriți aparatul.

Poziția 0: aparatul este oprit.

Figura **D 1**

- Așezați furtunul de aspirație cu mâner și accesorii în locașul cârligului pentru cablu.

Figură **D 2**

- Așezați furtunul de aspirare cu mâner în locașul cârligului pentru cablu.

Sistem de curățare a filtrului integrat

Sistemul de curățare a filtrului este conceput pentru curățare intermediară când se aspiră cantități mari de cenușă.

Indicație: Cu ajutorul sistemului de curățare a filtrului puteți curăța filtrul cu plieri plate murdar printr-o apăsare de buton și îmbunătăți astfel puterea de aspirare.

Figura E 1

→ Introduceți mânerul furtunului de aspirare în racordul sistemului de curățare a filtrului de la capul aparatului. Apăsăți butonul sistemului de curățare a filtrului de 3 ori cu aparatul pornit, așteptați cca 4 secunde după fiecare apăsare.

Indicație: După acționarea repetată a butonului de curățare a filtrului verificați rezervorul în privința volumului de umplere. Altfel poate să iasă praf la deschiderea rezervorului.

Încheierea utilizării

→ Opritiți aparatul și scoateți ștecărul de alimentare din priză.

Golirea rezervorului

Figura F 1

- Scoateți capul aparatului.
- Detașați coșul de filtrare.
- Goliți rezervorul.
- Dacă este nevoie curățați filtrul cu plieri plate.

Depozitarea aparatului

În funcție de dotare

Figura G 1

→ Depozitați cablul de alimentare și accesoriile pe aparat. Depozitați aparatul în spații uscate.

Îngrijirea și întreținerea

- Curățați aparatul și accesoriile din material plastic cu o substanță din comerț pentru curățarea suprafețelor din material plastic.
- Se recomandă spălarea după caz a rezervorului și a accesoriilor cu apă și uscarea lor înainte de reutilizare.

Curățarea filtrului cu plieri plate

Indicație

Filtrul cu plieri plate se află în coșul de filtrare.

Figura H 1

→ Scoateți capul aparatului. Scoateți cadrul și filtrul și scuturați-l. Spălați filtrul sub apă curentă, dacă este nevoie. Nu frecăți sau periați filtrul. Înainte de montare lăsați-le să se usuce în totalitate.

Figură H 2

→ Apoi introduceți mai întâi filtrul, apoi cadrul. Puneți capacul aparatului la loc și blocați-l.

Înlocuire filtru de aer uzat

Recomandare: Pentru a asigura o filtrare bună, înlocuiți o dată pe an filtrul de aer uzat.

Figură I 1

→ Apăsăți etrierele laterale ale grilei de aer uzat în interior.

- Scoateți grilajul de aer uzat cu filtrul de aer uzat.
- Scoateți filtrul de aer uzat din grilajul de aer uzat.
- Eliminați ca deșeu filtrul de aer uzat folosit.
- Introduceți filtrul de aer uzat nou în grilajul de aer uzat.
- Introduceți la loc grilajul de aer uzat cu filtrul de aer uzat.

Remediarea defecțiunilor

Puterea de aspirare redusă

Indicație:

Cantitatea aspirabilă poate varia în funcție de materialul aspirat.

Dacă puterea de aspirare a aparatului scade, verificați următoarele.

- Accesoriile, furtunul de aspirare sau tubul de aspirare sunt înfundate.
- Desfundați cu un mijloc adecvat.
- Filtrul cu plieri plate și/sau cel pentru murdărie grosieră sunt înfundate.

Figura E 1

→ Curățați filtrul.

Figura H 1

- Scuturați filtrul cu plieri plate și curățați-l sub apă curentă.
- Dacă este necesar, înlocuiți filtrul cu plieri plate cu unul nou.
- Filtrul de aer uzat este foarte murdar sau nu a fost înlocuit cu regularitate.

Figură I 1

→ Înlocuiți filtrul de aer uzat vechi cu unul nou.

Aparatul se oprește automat

- Pentru a preveni supraîncălzirea cauzată de înfundarea accesoriilor (de ex. furtun de aspirare, tub de aspirare, filtru de aer uzat), aparatul se oprește singur în mod automat (contact protecție termică).
- Desfundați cu un mijloc adecvat.
- Curățați filtrul.
- Vezi capitolul „Putere de aspirare redusă”.
- După curățare și răcire, operațiunea de aspirare poate fi reluată.

Date tehnice

AD 2

Tensiune	220 - 240	V
Tipul curentului	50-60	Hz
Consum nominal de putere	600	W
Siguranță pentru rețea (temporizată)	10	A
Clasa de protecție	II	
Masa (fără accesorii)	4,4	kg
Volumul rezervorului	14	l
Raza de acțiune	5,3	m
Dimensiunile	ø 345 x 330 x 440	mm
Nivelul puterii acustice L_{WA}	82	dB(A)

Ne rezervăm dreptul de a efectua modificări tehnice!

AD 4 Premium

Tensiune	220 - 240	V
Tipul curentului	50-60	Hz
Siguranță pentru rețea (temporizată)	10	A
Clasa de protecție	II	
Masa (fără accesorii)	5,3	kg
Volumul rezervorului	17	l
Raza de acțiune	7,0	m
Dimensiunile	ø 365 x 330 x 565	mm

Design eco conf. 666/2013

Clasă de eficiență energetică	A+	
Consum de energie electrică indicativă anual	20,1	kWh/a
Clasă de curățare covoare	-	
Duza de podea inclusă în pachetul de livrare nu este potrivită pentru utilizare pe covoare.		
Clasă de curățare podele dure	B	
Clasă de emisii de praf	B	
Nivelul puterii acustice L_{WA}	80	dB(A)
Consum nominal de putere	600	W

Ne rezervăm dreptul de a efectua modificări tehnice!

Obsah

Všeobecné pokyny	SK	5
Bezpečnostné pokyny	SK	6
Popis prístroja	SK	9
Obsluha	SK	9
Starostlivosť a údržba	SK	10
Pomoc pri poruchách	SK	10
Technické údaje	SK	10

Všeobecné pokyny



Pred prvým použitím Vášho zariadenia si prečítajte tento originálny návod na prevádzku, konajte podľa neho a uschovajte ho pre neskoršie použitie alebo pre ďalšieho majiteľa zariadenia.

Prístroj sa dodáva v 2 rozličných prevedeniach.

AD 2

AD 4 Premium s rozšíreným funkciami a príslušenstvom.

Používanie výrobku v súlade s jeho určením

Tento vysávač na popol a suché vysávanie je určený výlučne na súkromné použitie v domácnosti a nie na priemyselné účely.

Prístroj je vhodný na vysávanie:

- studeného popola z krbov, komínov, pecí, popolníkov a podobných miest zhromažďujúcich popol.
- Hrubá nečistota každého druhu, ako napríklad piesok alebo štrk.

AD 4 Premium:

Dodávaná podlahová hubica nie je určená na používanie na koberecch.

Výrobca neručí za prípadné škody, ktoré budú spôsobené nesprávnym zaobchádzaním alebo používaním v rozpore s určením.

Ochrana životného prostredia



Obalové materiály sú recyklovateľné. Obalové materiály láskavo nevyhadzujte do komunálneho odpadu, ale odovzdajte ich do zberne druhotných surovín.



Vyradené prístroje obsahujú hodnotné recyklovateľné látky, ktoré by sa mali opäť zužitkovať. Staré zariadenia preto láskavo odovzdajte do vhodnej zberne odpadových surovín.

Elektrické a elektronické prístroje často obsahujú súčasti, ktoré môžu pri nesprávnom zaobchádzaní alebo nesprávnej likvidácii predstavovať potenciálne nebezpečenstvo pre ľudské zdravie a životné prostredie. Tieto súčasti sú však potrebné pre správnu prevádzku prístroja. Prístroje označené týmto symbolom sa nesmú likvidovať spolu s domovým odpadom.

Likvidácia plochého skladaného filtra

Ploché skladané filtre sú vyrobené z ekologických materiálov.

Pokiaľ neobsahujú žiadne nasaté substancie, ktoré sú zakázané likvidovať do domového odpadu, môžete ich zlikvidovať do normálneho domového odpadu.

Pokyny k zloženiu (REACH)

Aktuálne informácie o zložení nájdete na:

www.kaercher.com/REACH

Záruka

V každej krajine platia záručné podmienky vydané našou príslušnou distribučnou organizáciou. Počas záručnej lehoty bezplatne odstránime akékoľvek poruchy zariadenia zapríčinené chybou materiálu alebo výrobnou chybou. Pri uplatňovaní záruky sa láskavo obráťte spolu so zariadením a dokladom o kúpe na svojho predajcu alebo na najbližšie autorizované stredisko servisnej služby.

Servisná služba

V prípade otázok alebo porúch Vám rada pomôže naša pobočka KÄRCHER.

Príslušenstvo a náhradné diely

Používajte len originálne príslušenstvo a originálne náhradné diely, pretože zaručujú bezpečnú a bezporuchovú prevádzku prístroja.

Informácie o príslušenstve a náhradných dieloch nájdete na stránke www.kaercher.com.

Symboly na prístroji

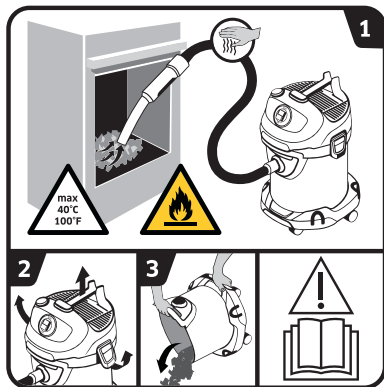

→ prečítaným návodom na obsluhu.

- VÝSTRAHA:** Nebezpečenstvo požiaru spôsobené zápalnými materiálmi. Pri vysávaní popola neustále kontrolujte hadice a vysávač na prehrievanie. Vysávaná nečistota nemôže prekročiť teplotu 40 °C. Nevysávajte vlhký popol. Nevysávajte sadze alebo horľavé látky.
- 2-3** Aby sa zabránilo nahromadeniu materiálu, ktorý predstavuje horľavý materiál (napr. piliny): Otvorte, vyprázdňte a vyčistite vysávač pred a po vysávaní popola v exteriéri.

Bezpečnostné pokyny

- Štítky s varovaním a upozornením, umiestnené na stroji, podávajú dôležité pokyny pre bezpečnú prevádzku.
- Popri pokynoch v návode na obsluhu je potrebné zohľadniť aj všeobecné bezpečnostné predpisy vyplývajúce zo zákonov.

Stupne nebezpečenstva

⚠ NEBEZPEČENSTVO

Upozornenie na bezprostredne hroziace nebezpečenstvo, ktoré môže spôsobiť vážne zranenia alebo smrť.

⚠ VÝSTRAHA

Upozornenie na možnú nebezpečnú situáciu, ktorá by mohla viesť k vážnemu zraneniu alebo smrti.

⚠ UPOZORNENIE

Upozornenie na možnú nebezpečnú situáciu, ktorá by mohla viesť k ľahkým zraneniam.

POZOR

Pozornenie na možnú nebezpečnú situáciu, ktorá by mohla viesť k vecným škodám.

Elektrické súčiastky

⚠ NEBEZPEČENSTVO

Nebezpečenstvo úderu elektrickým prúdom.

- Pred každým ošetrením a údržbou prístroj vypnite a vyťahnite zástrčku.
- Opravy a práce na elektrických konštrukčných dielcoch môže vykonávať výhradne

autorizovaný zákaznícky servis.

- Nikdy sa nedotýkajte sieťovej zásuvky a vidlice vlhkými rukami.
- Pred každým použitím skontrolujte, či nie je poškodený prívodný kábel alebo sieťová zástrčka. Poškodený prívodný kábel dajte bezodkladne vymeniť autorizovanej servisnej službe / kvalifikovanému elektrotechnikovi. Zariadenie s poškodeným sieťovým káblom nespúšťajte do prevádzky.
- Nepoužívajte žiadne drhnúce prostriedky, čističe na sklo alebo univerzálne čističe!
- Prístroj sa nesmie ponoriť do vody!
- Neprenášajte / Neprepravujte prístroj za sieťovú šnúru.
- Kábel pripojenia k sieti neťahajte cez ostré hrany a neprikvačte ho.
- Sieťovú zástrčku neťahajte zo zásuvky za sieťový kábel.
- ⚠ **VÝSTRAHA**
- Zariadenie môže byť pripojené iba k elektrickej prípojke, ktorá bola vyhotovená elektroinštalatérom podľa požiadaviek normy IEC 60364.
- Prístroj pripájajte iba na striedavý prúd. Sieťové napätie sa musí zhodovať s napätím uvedeným na výrobnom štítku.
- Z bezpečnostných dôvodov v zásade odporúčame, aby sa

zariadenie prevádzkovalo s pomocou ochranného spínača poruchového prúdu (max. 30 mA).

- Pri prevádzke úplne vyťahnite / odviňte sieťovú šnúru z prístroja.
- Pri viditeľnom vzniku dymu: Vyťahnite sieťovú zástrčku a odnesite prístroj von.

Bezpečná manipulácia

⚠ **NEBEZPEČENSTVO**

- Obalové fólie uchovávajúte mimo dosahu detí. Vzniká nebezpečenstvo udusenía!

⚠ **VÝSTRAHA**

- Tento prístroj nesmú používať deti a osoby s obmedzenými telesnými, zmyslovými alebo duševnými schopnosťami alebo s nedostatkom skúseností a/alebo vedomostí.
- Deti sa nesmú hrať s prístrojom.
- Deti by mali byť pod dozorom, aby sa zabezpečilo, že sa s prístrojom nebudú hrať.
- Deti nemôžu vykonávať čistenie a užívateľskú údržbu bez dohľadu dospeléj osoby.

⚠ **UPOZORNENIE**

- V prípade dlhších pracovných prestávok v prevádzke vypnite prístroj pomocou hlavného vypínača / vypínača zariadenia alebo vyťahnite sieťovú zástrčku.
- Prístroj počas prevádzky nikdy nenechávajúte bez dozoru.

- Prístroj po každom použití a pred každým čistením / údržbou vypnite a vyťahnite zo zásuvky.

POZOR

- Nikdy nevysávajúte bez nasadeného plochého skladaného filtra, v opačnom prípade by sa prístroj mohol poškodiť.
- Chráňte prístroj pred extrémnym počasím, vlhkosťou a horúčavou.

Iné nebezpečenstvá

⚠ **NEBEZPEČENSTVO**

Nebezpečenstvo výbuchu!
Určité látky môžu v dôsledku rozvírenia nasávaného vzduchu vytvoriť výbušné pary alebo zmesi!

Nikdy nevysávajúte nasledovné látky:

- Výbušné alebo horľavé plyny, kvapaliny a prach (reaktívny prach)
- Reaktívny kovový prach (napr. hliník, magnézium, zinok) v spojení so silne alkalickými a kyslými čistiacimi prostriedkami
- Horúce, horiace alebo žeravé predmety s teplotu nad 40°C. Pri teplotách nad 40 °C hrozí riziko požiaru.
- Nepoužívajte na separáciu prachu škodlivého zdraviu (trieda prachu L, M, H).
- Používanie v priestoroch so zvýšením nebezpečenstvom výbuchu je zakázané.

Tieto látky môžu dodatočne naleptať materiály použité vo vysávači.

△ VÝSTRAHA

Nebezpečenstvo vzniku požiaru!

- Nevysávajte horúci, žeravý alebo horiaci popol.
Prístroj používajte len na vysávanie studeného popola.
- Nádrž na prach je potrebné pred a po každom použití vyprázdniť a vyčistiť.
- Nepoužívajte zberné vrečko na prach z papiera alebo vrečko z podobných horľavých materiálov.
- Na vysávanie prachu nepoužívajte bežné vysávače.
- Vysávač na popol neskladujte na horľavých podkladoch alebo podkladoch z polyméru, ako napr. kobercové podklady alebo vinylové dlaždice.
- Vysávať môžete iba povolené horľavé látky (napr. prírodné štiepané drevo, drevené brikety/drevené pelety, hnedé a kamenné uhlie).
- Nesmiete vysávať sadze.
- Vysávaná nečistota, ktorá vyzeraá zvonka vychladnutá, môže byť zvnútra ešte horúca. V prúde vzduchu by sa mohli vznietiť horúce častice popola.
- Rozhrabte kovovým predmetom popol, aby ste odskúšali, či je popol ešte horúci.

- Pred vysávaním pece dávajte bezpodmienečne pozor, aby bola pec studená.
- Počkajte, kým popol úplne nevychladne, a to ešte predtým, než začnete s čistením. Odrádzame vás od toho, aby ste zahaslili oheň rýchlo vodou. Materiál komína neznáša náhle rozdiely teploty a mohlo by dôjsť k vzniku prasklín.
- Pri vysávaní popola neustále kontrolujte vysávaciu hadicu a prístroj na prehrievanie. Ak zistíte prehrievanie, okamžite vypnite prístroj. Vytiahnite sieťovú zástrčku z prístroja. Vyberte povysávanú nečistotu z vysávača na popol a vysávača na sucho. Nechajte prístroj vychladnúť pod dozorom v exteriéri.

△ VÝSTRAHA

Nebezpečenstvo zranenia!

- Nevysávať hubicou a rúrkou vysávača v blízkosti hlavy.

△ UPOZORNENIE

- Aby sa pri preprave zabránilo vzniku nehôd alebo zranení, zohľadnite hmotnosť prístroja (viď technické údaje).

Bezpečná stabilita stroja

△ UPOZORNENIE

- Pred všetkými činnosťami s prístrojom alebo na prístroji vytvorte stabilitu, aby sa zabránilo vzniku nehôd alebo poškodeniu spôsobenému pádom prístroja.

Bezpečnostné prvky

⚠ UPOZORNENIE

- **Bezpečnostné prvky slúžia na ochranu používateľa pred poranením a nesmú byť zmenené ani vyradené z činnosti.**

Popis prístroja

Obrázky nájdete na vyklápanúcej strane!



Rozsah dodávky vášho zariadenia je zobrazený na obale. Pri vybalovaní skontrolujte úplnosť obsahu balenia.

Ak niektoré diely chýbajú, alebo ak zistíte škody vzniknuté pri preprave, informujte prosím o tom predajcu.

- 1 Prípojka sacej hadice
- 2 Držadlo
- 3 Vypínač zariadenia (ZAP/VYP)
- 4 Prípojka systému čistenia filtra
- 5 Tlačidlo na čistenie filtra
- 6 Držadlo/hák na káble/oporná poloha
- 7 Mriežka a filter odpadového vzduchu (už zabudovaný v prístroji)
- 8 Uzáver nádrže
- 9 Sieťový kábel so sieťovou zástrčkou
- 10 Priestor na príslušenstvo
- 11 Otočné koleso
- 12 Rukoväť/ochranná mriežka
- 13 Filter s plochými záhybmi s rámom (už zabudovaný v prístroji)
- 14 Kôš filtra
- 15 Nasávacia hadica s rukoväťou
- 16 Vysávacia rúrka 2 x 0,5 m
- 17 Tryska na podlahu

Obsluha

POZOR

Plochý skladaný filter a príslušný rám musia byť vždy nasadené počas použitia.

Pred uvedením do prevádzky

- Obrázok **A 1**
Odstráňte hlavu prístroja a vyberte kôš filtra. Pred uvedením zariadenia do prevádzky namontujte dielce voľne priložené k zariadeniu.
- Obrázok **A 2**
Nasadte kôš filtra.
Nasadte a zablokujte hlavu prístroja.

Uvedenie do prevádzky

⚠ VÝSTRAHA

Skontrolujte, či bol prístroj po poslednom vysávaní vyprázdnený a vyčistený.

Použitie zberného vrečka na prach nie je povolené.

Obrázok **B 1** - **B 2**

V závislosti od vybavenia

Prípojte príslušenstvo.

- Vysávaciu hadicu zatlačte do prípojky, aby zapadla na svoje miesto.
Pri odoberaní stlačte západku palcom a vysávaciu hadicu vytiahnite.
- Obidve vysávacie rúry zasuňte dohromady a spojte s vysávacou hadicou.
- Poskladajte saciu trubicu a podlahovú hubicu.

Obrázok **C 1**

- Zastrčte sieťovú zástrčku.

Obrázok **C 2**

- Zapnite spotrebič.

Poloha I: Prevádzka vysávania

Prerušenie prevádzky

- Prístroj vypnite.
Poloha 0: Prístroj je vypnutý.

Obrázok **D 1**

- Saciu hadicu s rukoväťou a príslušenstvom zaveste do háka na káble.

Obrázok **D 2**

- Saciu hadicu s rukoväťou zaveste do háka na káble.

Integrovaný filtračný čistiaci systém

Systém čistenia filtra je určený na priebežné čistenie pri vysávaní veľkého množstva prachu.

Upozornenie: Pomocou stlačenia tlačidla filtračného čistiaceho systému sa dá vyčistiť znečistený plochý skladací filter a opäť zvýšiť sací výkon.

Obrázok **E 1**

- Rukoväť sacej hadice zasuňte do prípojky systému čistenia filtra na hlave prístroja. Ak je prístroj zapnutý, 3x stlačte tlačidlo systému na čistenie filtra, pričom medzi jednotlivými stlačeniami čakajte 4 sekundy.

Upozornenie: Po viacnásobnom stlačení tlačidla systému na čistenie filtra skontrolujte plniaci objem nádrže. Inak by mohla nečistota po otvorení nádoby vypadnúť.

Ukončenie práce

- Spotrebič vypnite a vytiahnite sieťovú vidlicu.

Vyprázdnenie nádoby

Obrázok **F 1**

- Odstráňte hlavu prístroja.
- Vyberte filtračný kôš.
- Vyprázdnite nádobu.
- V prípade potreby vyčistite plochý skladaný filter.

Uskladnenie prístroja

V závislosti od vybavenia

Obrázok **G 1**

- Vedenie pripojenia elektrickej siete a príslušenstvo uložte do prístroja. Prístroj uskladňujte v suchých priestoroch.

Starostlivosť a údržba

- Spotrebič a diely príslušenstva vyrobené z umelej hmoty ošetríte použitím bežne dostupných čistiacich prostriedkov na plasty.
- Nádobu a príslušenstvo v prípade potreby vypláchnite vodou a pred opätovným použitím nechajte vysušiť.

Vyčistíte plochý skladaný filter

Upozornenie

Plochý skladaný filter sa nachádza vo filtračnom koši.

Obrázok **H 1**

- Odstráňte hlavu prístroja. Odstráňte rám a filter a vyklepte filter. Filter v prípade potreby vyčistíte pod tečúcou vodou. Nečistíte filter škriabaním alebo kefovaním. Pred nasadením ho nechajte úplne vysušiť.

Obrázok **H 2**

- Potom vložte späť najskôr filter a potom rám. Nasadte a zablokujte hlavu prístroja.

Výmena filtra odpadového vzduchu

Odporúčanie: Pre zaručenie dobrej filtrácie 1x ročne vymeňte filter odpadového vzduchu.

Obrázok **I 1**

- Bočné spony filtra odpadového vzduchu vtlačte dovnútra.
- Odstráňte mriežku s filtrom odpadového vzduchu.
- Filter odpadového vzduchu vyberte z mriežky.
- Zlikvidujte opotrebovaný filter odpadového vzduchu.
- Do mriežky vložte nový filter odpadového vzduchu.
- Znovu nasadte mriežku s filtrom odpadového vzduchu.

Pomoc pri poruchách

Pokles sacieho výkonu

Upozornenie:

Vysávané množstvo sa môže meniť podľa vysávaného materiálu.

- Ak sa zníži výkon vysávania prístroja, skontrolujte nasledovné body.
- Príslušenstvo, sacia hadica alebo sacie trubice sú upchaté.
 - Upchatie odstráňte vhodnou pomôckou.
 - Plochý skladaný filter a/alebo filter na hrubé nečistoty je znečistený.

Obrázok **E 1**

- Vykonať čistenie filtra.

Obrázok **H 1**

- Plochý skladaný filter vyklepte a vyčistíte pod tečúcou vodou. V prípade potreby vymeňte plochý skladaný filter.

- Filter odpadového vzduchu je silne znečistený resp. nebol pravidelne vymieňaný.

Obrázok **I 1**

- Vymeňte starý filter odpadového vzduchu.

Prístroj sa samočinne vypne

- Pre zabránenie prehriatiu spôsobeného upchatím príslušenstva (napr. sacia hadica, sacia trubica, filter odpadového vzduchu) sa prístroj samostatne vypne (tepelný ochranný kontakt).
- Upchatie odstráňte vhodnou pomôckou.
- Vykonať čistenie filtra. Pozri kapitolu „Nedostatočný sací výkon“.
- Po čistení a vychladnutí je možné pokračovať vo vysávaní.

Technické údaje

AD 2

Napätie	220 - 240	V
Druh prúdu	50-60	Hz
Menovitý príkon	600	W
Sieťový istič (pomaly)	10	A
Krytie	II	
Hmotnosť (bez príslušenstva)	4,4	kg
Objem nádrže	14	l
Akčný rádius	5,3	m
Rozmery	ø 345 x 330 x 440	mm
Hlučnosť L _{WA}	82	dB(A)

Technické zmeny vyhradené!

AD 4 Premium

Napätie	220 - 240	V
Druh prúdu	50-60	Hz
Sieťový istič (pomaly)	10	A
Krytie	II	
Hmotnosť (bez príslušenstva)	5,3	kg
Objem nádrže	17	l
Akčný rádius	7,0	m
Rozmery	ø 365 x 330 x 565	mm

Ekologický dizajn podľa 666/2013

Trieda energetickej efektivity	A+	
Indikatívna ročná spotreba energie	20,1	kWh/a
Trieda čistenia kobercov	-	
Dodávaná podlahová hubica nie je určená na používanie na koberecch.		
Trieda čistenia tvrdých povrchov	B	
Trieda prachových emisií	B	
Hlučnosť L _{WA}	80	dB(A)
Menovitý príkon	600	W

Technické zmeny vyhradené!

Pregled sadržaja

Opće napomene	HR	5
Sigurnosni napuci	HR	6
Opis uređaja	HR	9
Rukovanje	HR	9
Njega i održavanje	HR	9
Otklanjanje smetnji	HR	10
Tehnički podaci	HR	10

Opće napomene



Prije prve uporabe svojega uređaja pročitajte ove originalne upute za rad, postupajte prema njima i sačuvajte ih za kasniju uporabu ili za sljedećeg vlasnika.

Uređaj se isporučuje u dvije različite izvedbe.

AD 2

AD 4 Premium s proširenim funkcijama i priborom.

Namjensko korištenje

Usisavač pepela i usisavač za suho usisavanje namijenjen je isključivo za privatnu uporabu kućanstvu, a ne za gospodarske svrhe.

Uređaj je prikladan za prihvāt:

- Hladnog pepela iz kamina, dimnjaka, peći, pepeljara i sličnih mjesta gdje se nakuplja pepeo.
- grube prijavštine svih vrsta poput pijeska ili kame-nog građevinskog otpada.

AD 4 Premium:

Uključeni podni nastavak nije prikladan za primjenu na sagovima.

Proizvođač ne preuzima odgovornost za eventualne štete nastale nenamjenskim korištenjem ili pogrešnim opsluživanjem uređaja.

Zaštita okoliša



Materijali ambalaže se mogu reciklirati. Molimo Vas da ambalažu ne odlažete u kućne otpatke, već ih predajte kao sekundarne sirovine.



Stari uređaji sadrže vrijedne materijale koji se mogu reciklirati te bi ih stoga trebalo predati kao sekundarne sirovine. Stoga Vas molimo da stare uređaje zbrinite preko odgovarajućih sabirnih sustava.

Električni i elektronički dijelovi često sadrže sastavne dijelove koji pri pogrešnom rukovanju ili pogrešnom zbrinjavanju mogu predstavljati potencijalnu opasnost za ljudsko zdravlje i okoliš. Ipak, ti sastavni dijelovi nužni su za propisani pogon uređaja. Uređaji označeni ovim simbolom ne smiju se odlagati u komunalni otpad.

Odlaganje plosnatog naboranog filtra

Plosnati naborani filtri izrađeni su od materijala koji ne štete okolišu.

Ako ne sadrže nikakve usisane tvari, koje se ne smiju odlagati u kućanski otpad, može ih se zbrinuti kao običan kućanski otpad.

Napomene o sastojcima (REACH)

Aktualne informacije o sastojcima možete pronaći na stranici:

www.kaercher.com/REACH

Jamstvo

U svakoj zemlji vrijede uvjeti jamstva koje je izdala naša zadužena udruga za marketing. Sve smetnje nastale unutar jamstvenog roka otklanjamo besplatno ukoliko je uzrok smetnje greška u materijalu ili se radi o greški proizvođača. U slučaju jamstva s priborom i računom se obratite svome prodavaču ili sljedećoj ovlaštenoj servisnoj službi.

Servisna služba

U slučaju pitanja ili smetnji rado će Vam pomoći naša podružnica KÄRCHER.

Pribor i pričuvni dijelovi

Upotrebljavajte samo originalni pribor i originalne rezervne dijelove, oni jamče za siguran rad uređaja bez smetnji.

Informacije o priboru i rezervnim dijelovima možete pronaći na www.kaercher.com.

Simboli na uređaju

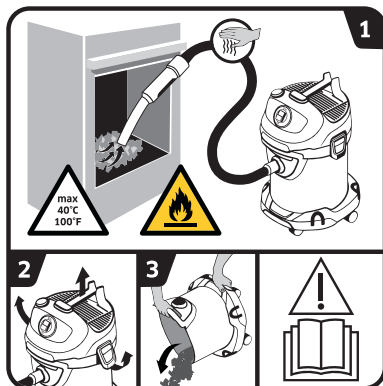

→ Pročitajte upute za rad.

- 1 UPOZORENJE:** Opasnost od požara zbog zapaljivih materijala. Tijekom usisavanja pepela stalno provjeravajte jesu li se ugrijala crijeva ili usisavač. Otpad koji se usisava ne smije biti topliji od 40°C. Ne usisavajte vlažni pepeo. Ne usisavajte čađu ili gorive tvari.
- 2-3** Kako biste izbjegli nakupljanje lako zapaljivog materijala (npr. piljevine): Prije i nakon usisavanja pepela otvorite, ispraznite i očistite usisavač na otvorenom prostoru.

Sigurnosni napuci

- *Natpisi na stroju pružaju važne naputke za siguran rad.*
- *Uz instrukcije ovih radnih uputa moraju se poštivati opći sigurnosni propisi i propisi o sprječavanju nesreća zakonodavnog tijela.*

Stupnjevi opasnosti

△ OPASNOST

Napomena koja upućuje na neposredno prijetecu opasnost koja za posljedicu ima teške tjelesne ozljede ili smrt.

△ UPOZORENJE

Napomena koja upućuje na eventualno opasnu situaciju koja može prouzročiti teške tjelesne ozljede ili smrt.

△ OPREZ

Napomena koja upućuje na eventualno opasnu situaciju koja može prouzročiti lakše ozljede.

PAŽNJA

Napomena koja upućuje na eventualno opasnu situaciju koja može prouzročiti materijalnu štetu.

Električne komponente

△ OPASNOST

Opasnost od strujnog udara.

- *Prije svakog čišćenja i održavanja isključite uređaj i strujni utikač izvucite iz utičnice.*
- *Popravke i radove na električnim sastavnim dijelovima smije izvoditi samo ovlaštena servisna služba.*

- *Mrežni utikač i utičnicu nikada ne dodirujte mokrim rukama.*
- *Prije svakog rada provjerite je li priključni strujni kabel s utikačem oštećen. Oštećen priključni strujni kabel smjesta dajte na zamjenu ovlaštenoj servisnoj službi/električaru. Ne koristite uređaj s oštećenim priključnim strujnim kablom.*
- *Ne koristite abrazivna sredstva za čišćenje, sredstva za čišćenje stakla niti višenamjenska sredstva za čišćenje!*
- *Nemojte uranjati uređaj u vodu!*
- *Nemojte koristiti strujni priključni kabel za nošenje ili prijenos uređaja.*
- *Ne prevlačite strujni priključni kabel preko oštih bridova i nemojte ga gnječiti.*
- *Ne vucite za strujni kabel kako biste ga izvadili iz utičnice.*
- △ **UPOZORENJE**
- *Uređaj se smije priključiti samo na električni priključak koji je elektroinstalater izveo u skladu s IEC 60364.*
- *Uređaj se smije priključiti samo na izmjeničnu struju. Napon strujne mreže mora odgovarati naponu navedenom na natpisnoj pločici.*
- *Iz sigurnosnih razloga preporučamo da uređaj uvijek radi osiguran zaštitnom nadstruj-*

nom sklopkom (maks. 30 mA).

- Prilikom rada sasvim izvucite odnosno odmotajte strujni kabel s uređaja.
- Pri vidljivom nastanku dima: Izvucite strujni utikač i odnesite uređaj na otvoreno.

Siguran rad

⚠ OPASNOST

- Ambalažne folije čuvajte van dosega djece, jer postoji opasnost od gušenja!

⚠ UPOZORENJE

- Ovaj uređaj ne smiju koristiti djeca i osobe s ograničenim tjelesnim, osjetnim ili duhovnim sposobnostima ili bez iskustva i/ili s nedostatnim znanjem.
- Djeca se ne smiju igrati uređajem.
- Nadzirite djecu kako biste bili sigurni da se ne igraju s uređajem.
- Djeca ne smiju obavljati poslove održavanja i čišćenja uređaja bez nadzora.

⚠ OPREZ

- U slučaju duljih stanki u radu isključite uređaj pomoću glavne sklopke odnosno sklopke uređaja ili izvucite strujni utikač.
- Uređaj tijekom rada nikada ne ostavljajte bez nadzora.
- Nakon svakog korištenja kao i prije svakog čišćenja i održavanja isključite uređaj i izvucite strujni utikač iz utičnice.

PAŽNJA

- Nikad ne usisavajte bez umetnutog plosnatog naboranog filtra i pripadajućeg okvira, jer se inače uređaj može oštetiti.
- Zaštitite uređaj od ekstremnih vremenskih uvjeta, vlage i vrućine.

Ostale opasnosti

⚠ OPASNOST

Opasnost od eksplozije! Kovitlanjem i miješanjem određenih tvari s usisnim zrakom mogu se formirati eksplozivna isparenja i smjese! Nikada nemojte usisavati sljedeće:

- Eksplozivne ili zapaljive plinove, tekućine i prašinu (reaktivnu prašinu)
- Reaktivnu metalnu prašinu (od npr. aluminija, magnezija, cinka) u spoju s jako alkalnim i kiselim sredstvima za čišćenje
- Vrući, zapaljeni ili užareni predmeti s temperaturama preko 40°C. Pri temperaturama iznad 40°C, postoji opasnost od požara.
- Nije predviđeno za separaciju prašine štetne po zdravlje (klasa prašine L, M, H).
- Zabranjen je rad u područjima u kojima prijeti opasnost od eksplozija.

Ove tvari dodatno mogu nagristi materijale od kojih je sačinjen uređaj.

△ UPOZORENJE

Opasnost od požara!

- *Ne usisavajte vrući, užareni ili gorući pepeo. Usisavajte samo hladni pepeo.*
- *Spremnik za prašinu mora se prije i poslije svake uporabe isprazniti i očistiti.*
- *Ne upotrebljavajte vrećice za prikupljanje prašine od papira ili vrećice od sličnih gorivih materijala.*
- *Ne upotrebljavajte obične usisavače za usisavanje pepela.*
- *Usisavač pepela ne skladištite na gorivim podlogama ili podlogama od polimera, kao npr. tekstilnim podovima ili vinil pločama.*
- *Usisavajte samo pepeo dopuštenih vrsta goriva (npr. prirodnog drva za ogrjev, drvenih briketa odnosno peleta, lignita ili kamenog uglja).*
- *Nemojte usisavati čađu.*
- *Otpad koji želite usisavati može izvana izgledati ohlađeno, ali unutra biti još uvijek vruć. Vrele čestice pepela mogu se u zračnoj struji ponovo zapaliti.*
- *Metalnim predmetom prodžarajte pepeo kako biste provjerili je li u potpunosti ugašen i ohlađen.*
- *Prije nego započnete s usisavanjem peći, obavezno se uvjerite u to da je hladna.*
- *Pričekajte da se pepeo u potpunosti ohladi prije nego za-*

počnete sa čišćenjem. Nemojte vodom brzo gasiti vatru. Materijal od kojeg je izrađen kamin ne može podnijeti iznenadne promjene temperature te su moguća naprsnuća.

- *Tijekom usisavanja pepela stalno provjeravajte jesu li se usisno crijevo ili sam uređaj možda ugrijali. Ako jesu, smjesta isključite uređaj. Izvucite strujni utikač. Izvadite sav usisani otpad iz usisavača. Ostavite uređaj na otvorenom prostoru uz nadzor kako bi se ohladio.*

△ UPOZORENJE

Opasnost od ozljeda!

- *Nemojte usisavati sisaljkom i usisnom cijevi u blizini glave.*
- ## **△ OPREZ**
- *Kako bi se izbegle nesreće ili ozljede, prilikom transporta imajte u vidu težinu uređaja (pogledajte tehničke podatke).*

Statička stabilnost

△ OPREZ

- *Prije bilo kakvih radova koji se vrše uređajem ili na njemu, pobrinite se za statičku stabilnost kako biste izbjegli nesreće ili oštećenja do kojih može doći uslijed prevrtanja uređaja.*

Sigurnosni uređaji

⚠ OPREZ

■ *Sigurnosna oprema služi za štiti korisnika te se stoga ne smije mijenjati niti zaobilaziti.*

Opis uređaja

Slike pogledajte na preklapnoj stranici!



Sadržaj isporuke Vašeg uređaja prikazan je na ambalaži. Prilikom raspakiravanja provjerite je li sadržaj potpun.

Ako pribor nedostaje ili je oštećen pri transportu obavijestite o tome svog prodavača.

- 1 Priključak usisnog crijeva
- 2 Rukohvat
- 3 Sklopka na uređaju (ON/OFF)
- 4 Priključak sustava za čišćenje filtra
- 5 Tipka za čišćenje filtra
- 6 Ručka za nošenje / kuka za kabel / položaj naslanjanja
- 7 Rešetka za ispušni zrak i filter ispušnog zraka (već postoji u uređaju)
- 8 Bravica spremnika
- 9 Strujni kabel sa strujnim utikačem
- 10 Odjeljak za odlaganje pribora
- 11 Kotačići
- 12 Ručka / zaštita od sudara
- 13 Plosnati naborani filter sa okvirom (već postoji u uređaju)
- 14 Filtarska košara
- 15 Usisno crijevo s rukohvatom
- 16 Usisne cijevi 2 x 0,5 m
- 17 Podni nastavak

Rukovanje

PAŽNJA

Prilikom primjene uvijek se moraju umetnuti plosnati naborani filter i pripadajući okvir.

Prije stavljanja u pogon

- Slika **A 1**
Skinite blok uređaja i izvadite filtarsku košaru. Prije puštanja u rad montirajte nespojene dijelove koji su priloženi uz uređaj.
- Slika **A 2**
Umetnite filtarsku košaru.
Postavite i pričvrstite blok uređaja.

Stavljanje u pogon

⚠ UPOZORENJE

Provjerite je li uređaj nakon posljednjeg usisavanja ispražnjen i očišćen.

Nemojte koristiti vrećicu za prašinu.

Slika **B 1** - **B 2**

Ovisno o opremi
Priključite pribor.

- Usisno crijevo utisnite u priključak tako da dosjedne.
Kako biste ga izvadili, rezu pritisnite palčevima i izvucite usisno crijevo.
- Spojite usisne cijevi i sastavite s usisnim crijevom.
- Sastavite usisne cijevi i podni nastavak.

Slika **C 1**

- Utaknite strujni utikač.

Slika **C 2**

- Uključite uređaj.
Položaj I: Usisavanje

Prekid rada

- Isključite uređaj.
Položaj 0: Uređaj je isključen.

Slika **D 1**

- Usisno crijevo s rukohvatom i priborom uložite u utor kuke za kabel.

Slika **D 2**

- Usisno crijevo s rukohvatom uložite u utor kuke za kabel.

Integrirani sustav za čišćenje filtra

Sustav za čišćenje filtra predviđen je za održavanje pri usisavanju velikih količina pepela.

Napomena: Sustavom za čišćenje filtra može se po pritisku na gumb očistiti zaprljani plosnati naborani filter nakon čega će se opet uvećati usisna snaga.

Slika **E 1**

- Rukohvat usisnog crijeva utaknite u priključak sustava za čišćenje filtra na glavi uređaja. Tipku za čišćenje filtra pritisnite pri uključenoj uređaju 3 x, pritom pričekajte 4 sekunde između pojedinačnih pritisakanja.

Napomena: Nakon višekratnog pritisakanja na tipku za čišćenje filtra, provjerite napunjenost spremnika. U suptnom se prijavština može prolići prilikom otvaranja spremnika.

Završetak rada

- Isključite uređaj i izvadite utikač.

Pražnjenje spremnika

Slika **F 1**

- Skinite glavu uređaja.
- Skinite filtarsku košaru.
- Ispraznite spremnik.
- Po potrebi očistite plosnati naborani filter.

Čuvanje uređaja

Ovisno o opremi

Slika **G 1**

- Priključni kabel i pribor odložite na odgovarajuća mjesta na uređaju. Uređaj čuvajte u suhim prostorijama.

Njega i održavanje

- Uređaj i plastične dijelove pribora čistite uobičajenim sredstvom za čišćenje plastike.
- Spremnik i pribor po potrebi isperite vodom i osušite prije ponovne uporabe.

Čišćenje plosnatog naboranog filtra

Napomena

Plosnati naborani filter nalazi se u filteraskoj košari.

Slika H 1

- Skinite blok uređaja. Izvadite okvir i filter pa ispršite filter. Po potrebi filter operite u tekućoj vodi. Nemojte ga ribati niti četkati. Prije ugradnje ostavite neka se potpuno osuši.

Slika H 2

- Zatim ponovo postavite najprije filter, a zatim i okvir. Postavite i pričvrstite blok uređaja.

Zamjena filtra ispušnog zraka

Preporuka: Kako bi se osiguralo dobro filtriranje, filter ispušnog zraka zamijenite jednom godišnje.

Slika I 1

- Bočne spojke rešetke za ispušni zrak pritisnite prema unutra.
- Skinite rešetku za ispušni zrak s filtrom ispušnog zraka.
- Izvadite filter za ispušni zrak i rešetke ispušnog zraka.
- Istrošeni filter ispušnog zraka odložite u otpad.
- Umetnite novi filter ispušnog zraka u rešetku za ispušni zrak.
- Ponovno umetnite rešetku za ispušni zrak s filtrom ispušnog zraka.

Otklanjanje smetnji

Smanjena usisna snaga

Napomena:

Količina koja se može usisati ovisi o prljavštini koja se usisava.

Pri smanjenju usisne snage uređaja molimo provjerite sljedeće.

- Pribor, usisno crijevo ili usisne cijevi su začepljene.
- Uklonite začepljenje prikladnim pomoćnim sredstvom.
- Plosnati naborani filter i/ili filter za grubu prljavštinu su onečišćeni.

Slika E 1

- Provedite čišćenje filtra.

Slika H 1

- Istresite plosnati naborani filter i očistite ga pod tekućom vodom. Po potrebi plosnati naborani filter zamijenite novim.
- Filter ispušnog zraka je jako onečišćen, odnosno nije redovito zamijenjen.

Slika I 1

- Stari filter ispušnog zraka zamijenite novim.

Uređaj se samostalno isključuje

- Kako bi se spriječilo pregrijavanje zbog začepljenja pribora (npr. usisnog crijeva, usisne cijevi, filtra ispušne cijevi), uređaj se samostalno isključuje (zaštitni termo-kontakt).
- Uklonite začepljenje prikladnim pomoćnim sredstvom.
- Provedite čišćenje filtra. Vidi poglavlje „Smanjenje snage usisavanja“.
- Nakon čišćenja i hlađenja usisavanje se može nastaviti.

Tehnički podaci

AD 2

Napon	220 - 240	V
Vrsta struje	50 - 60	Hz
Nazivna potrošnja energije	600	W
Strujna zaštita (inertna)	10	A
Klasa zaštite	II	
Težina (bez pribora)	4,4	kg
Zapremina posude	14	l
Radius djelovanja	5,3	m
Dimenzije	ø 345 x 330 x 440	mm
Razina zvučne snage L _{WA}	82	dB(A)

Pridržavamo pravo na tehničke izmjene!

AD 4 Premium

Napon	220 - 240	V
Vrsta struje	50 - 60	Hz
Strujna zaštita (inertna)	10	A
Klasa zaštite	II	
Težina (bez pribora)	5,3	kg
Zapremina posude	17	l
Radius djelovanja	7,0	m
Dimenzije	ø 365 x 330 x 565	mm

Eko-dizajn sukladno 666/2013

Razred energetske učinkovitosti	A+	
Indikativna godišnja potrošnja energije	20,1	kWh/a
Razred čišćenja sagova	-	
Uključeni podni nastavak nije prikladan za primjenu na sagovima.		
Razred čišćenja tvrdih podova	B	
Razred emisije prašine	B	
Razina zvučne snage L _{WA}	80	dB(A)
Nazivna potrošnja energije	600	W

Pridržavamo pravo na tehničke izmjene!

Pregled sadržaja

Opšte napomene	SR	5
Sigurnosne napomene	SR	6
Opis uređaja	SR	9
Rukovanje	SR	9
Nega i održavanje	SR	10
Otklanjanje smetnji	SR	10
Tehnički podaci	SR	11

Opšte napomene



Pre prve upotrebe vašeg uređaja pročitajte ovo originalno uputstvo za rad, postupajte u skladu sa njim i sačuvajte ga za kasniju upotrebu ili za

sledećeg vlasnika.

Uređaj se isporučuje u dve različite verzije.

AD 2

AD 4 Premium sa proširenim funkcijama i opremom.

Namensko korišćenje

Usisivač za pepeo i suvo usisavanje je namenjen isključivo za privatnu upotrebu u domaćinstvu i ne koristi se u proizvodnji.

Uređaj je pogodan za prihvatanje:

- hladnog pepela iz kamina, dimnjaka, peći, pepeljara i iz sličnih mesta na kojima se sakuplja pepeo.
- grube prijavštine svih vrsta poput recimo peska ili kamenog građevinskog otpada.

AD 4 Premium:

Isporučeni podni nastavak nije pogodan za upotrebu na tepisima.

Proizvođač ne preuzima odgovornost za eventualne štete nastale nenamenskim korišćenjem ili pogrešnim opsluživanjem uređaja.

Zaštita čovekove okoline



Ambalaža se može ponovo preraditi. Molimo Vas da ambalažu ne bacate u kućne otpatke nego da je dostavite na odgovarajuća mesta za ponovnu preradu.



Stari uređaji sadrže vredne materijale sa sposobnošću recikliranja i treba ih dostaviti za ponovnu preradu. Stoga stare uređaje odstranjujte preko primerenih sabirnih sistema.

Električni i elektronski uređaji sadrže često sastavne delove koji, u slučaju nepravilnog rukovanja ili nepravilnog odlaganja u otpad, mogu da predstavljaju potencijalnu opasnost za zdravlje ljudi i okolinu. Ipak, ovi sastavni delovi su neophodni za pravilan rad uređaja. Uređaji koji su označeni ovim simbolom ne smeju da se odlažu u kućni otpad.

Odlaganje pljosnatog naboranog filtera u otpad

Pljosnati naborani filteri su izrađeni od materijala koji ne štete životnoj sredini.

Ako ne sadrže nikakve usisane supstance koje se ne smeju bacati u kućni otpad, mogu se tretirati kao običan kućni otpad.

Napomene o sastojcima (REACH)

Aktuelne informacije o sastojcima možete pronaći na stranici:

www.kaercher.com/REACH

Garancija

U svakoj zemlji važe uslovi garancije koje je objavila naša prodajna služba. U garantnom roku besplatno otklanjamo sve smetnje na uređaju ako se radi o grešci materijala ili proizvodnim manama. U slučaju ostvarivanja garantnih prava obratite se svom prodavcu ili ovlašćenoj servisnoj službi; priložite pribor i originalni račun.

Servisna služba

U slučaju pitanja ili smetnji rado će Vam pomoći naša podružnica KÄRCHER.

Pribor i rezervni delovi

Koristite samo originalni pribor i originalne rezervne delove, oni pružaju garanciju za bezbedan i nesmetan rad uređaja.

Informacije o priboru i rezervnim delovima možete pronaći na www.kaercher.com.

Simboli na uređaju

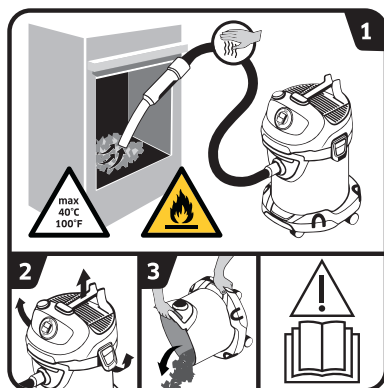

→ Pročitajte uputstvo za rad.

- 1 UPOZORENJE:** Opasnost od požara zbog zapaljivih materijala. Prilikom usisavanja pepela stalno proveravajte da li su se eventualno creva i usisivač zagrejali. Temperatura otpada koji se usisava ne sme biti veća od 40°C. Ne usisavati vlažan pepeo. Ne usisavati čađ ili zapaljive materije.
- 2-3** Kako biste izbegli nakupljanje materijala koji izdašno gori (npr. piljevine): Pre i nakon usisavanja pepela usisivač otvorite, ispraznite i očistite na otvorenom.

Sigurnosne napomene

- *Natpisi na uređaju pružaju važne napomene za bezopasan rad.*
- *Osim ovih napomena u radnom uputstvu moraju se uvažavati i opšte sigurnosne napomene kao i zakonski propisi o zaštiti na radu.*

Stepeni opasnosti

△ OPASNOST

Napomena koja ukazuje na neposredno preteću opasnost koja dovodi do teških telesnih povreda ili smrti.

△ UPOZORENJE

Napomena koja ukazuje na eventualno opasnu situaciju koja može dovesti do teških telesnih povreda ili smrti.

△ OPREZ

Napomena koja ukazuje na eventualno opasnu situaciju, koja može izazvati lakše telesne povrede.

PAŽNJA

Napomena koja ukazuje na eventualno opasnu situaciju koja može izazvati materijalne štete.

Električne komponente

△ OPASNOST

Opasnost od strujnog udara.

- *Pre svakog čišćenja i održavanja isključite uređaj i strujni utikač izvucite iz utičnice.*
- *Popravke i radove na električnim sastavnim*

delovima sme da izvodi samo ovlašćena servisna služba.

- *Mrežni utikač in utičnicu nikada ne dodirujte vlažnim rukama.*
- *Pre svake upotrebe proverite da li je priključni strujni kabl sa utikačem oštećen. Oštećen priključni strujni kabl odmah dajte na zamenu ovlašćenoj servisnoj službi/električaru. Ne koristite uređaj sa oštećenim priključnim strujnim kablom.*
- *Ne koristite abrazivna sredstva, sredstva za čišćenje stakla ili višenamenska sredstva za čišćenje!*
- *Nemojte uranjati uređaj u vodu!*
- *Nemojte koristiti strujni priključni kabl za nošenje ili prenos uređaja*
- *Ne prevlačite strujni priključni kabl preko oštih ivica i nemojte ga gnječiti.*
- *Utikač nemojte izvlačiti iz utičnice povlačenjem za strujni kabl.*
- △ **UPOZORENJE**
- *Uređaj sme da se priključi samo na električni priključak kojeg je izveo elektroinstalater u skladu sa IEC 60364.*
- *Uređaj se sme priključiti samo na naizmeničnu struju. Napon strujne mreže mora da odgovara naponu*

navedenom na natpisnoj pločici.

- Iz sigurnosnih razloga preporučujemo da uređaj uvek radi sa predspojenom automatskom zaštitnom sklopkom (okidna struja kvara najviše 30 mA).
- Prilikom rada sasvim izvucite odnosno odmotajte strujni kabl uređaja.
- U slučaju vidljivog formiranja dima: Izvucite strujni utikač i uređaj iznesite napolje.

Sigurno ophođenje

⚠ OPASNOST

- Ambalažne folije čuvajte van dohvata dece, jer postoji opasnost od gušenja!

⚠ UPOZORENJE

- Ovaj uređaj ne smeju da upotrebljavaju deca i osobe sa ograničenim fizičkim, senzoričkim ili mentalnim sposobnostima ili nedovoljno iskusne i/ili nedovoljno obučene osobe.
- Deca ne smeju da se igraju uređajem.
- Nadgledajte decu kako biste sprečili da se igraju sa uređajem.
- Deca ne smeju obavljati poslove održavanja i čišćenja uređaja bez nadzora.

⚠ OPREZ

- Prilikom dužih pauza u radu isključite uređaj putem glavnog prekidača odnosno prekidača uređaja ili izvucite strujni utikač iz utičnice.

- Uređaj tokom rada nikada ne ostavljajte bez nadzora.
- Isključite uređaj posle svake upotrebe i pre svakog čišćenja odnosno održavanja.

PAŽNJA

- Nikada nemojte da vršite usisavanje kada nije postavljen pljosnati naborani filter, jer u suprotnom može da dođe do oštećenja uređaja.
- Zaštitite uređaj od ekstremnih vremenskih uslova, vlage i vreline.

Ostale opasnosti

⚠ OPASNOST

Opasnost od eksplozije! Kovitlanjem i mešanjem izvesnih materija sa usisnim vazduhom mogu se formirati eksplozivna isparenja i smese! Nikada nemojte usisavati sledeće:

- Eksplozivne ili zapaljive gasove, tečnosti i prašinu (reaktivnu prašinu)
- Reaktivnu metalnu prašinu (od npr. aluminijuma, magnezijuma, cinka) u spoju sa jako alkalnim i kiselim sredstvima za čišćenje
- Vrući, zapaljeni ili užareni predmeti s temperaturama preko 40°C. Pri temperaturama iznad 40°C postoji opasnost od požara.
- Nije predviđeno za separaciju prašine štetne po zdravlje (klasa prašine L, M, H).

- *Zabranjen je rad u područjima u kojima prethodi opasnost od eksplozija.*

Ove supstance mogu također nagrizati materijale od kojih je sačinjen uređaj.

△ UPOZORENJE

Opasnost od požara!

- *Nikada nemojte zahvatati vreli, užareni ili pepeo koji gori.
Zahvatajte samo hladni pepeo.*
- *Posuda za pepeo se mora isprazniti i očistiti pre i posle svake upotrebe.*
- *Nemojte upotrebljavati kesice za prašinu od papira ili drugih zapaljivih materijala.*
- *Za usisavanje prašine nemojte upotrebljavati uobičajene usisivače.*
- *Usisivač nemojte čuvati na zapaljivim podlogama ili podlogama od polimera, kao npr. na tepisima ili na vinilnim pločama*
- *Usisavajte samo pepeo dozvoljenih vrsta goriva (npr. prirodno drvo za ogrev, drveni briketi ili pelete, lignit i kameni ugalj).*
- *Nemojte usisavati čađ.*
- *Otpad koji želite da usisavate može spolja izgledati ohlađeno, a u sredini biti još uvek vruć. U vazdušnoj struji se vruće čestice pepela mogu ponovo zapaliti.*
- *Metalnim predmetom prodžarajte pepeo kako biste*

proverili da li se sasvim ugasio i ohladio.

- *Pre usisavanja pepela iz peći obavezno se uverite u to da je peć sasvim ohlađena.*
- *Sačekajte da se pepeo u potpunosti ohladi pre nego što ga počnete usisavati. Nemojte vatru brzo gasiti vodom. Materijali od kojih se izrađuju kamini nisu predviđeni da podnesu iznenadne temperaturne promene pa je moguća pojava pukotina.*
- *Prilikom usisavanja pepela stalno proveravajte da li se kojim slučajem usisna creva i uređaj zagrevaju. Ako to utvrdite, odmah isključite uređaj. Izvucite strujni utikač. Izvadite usisani otpad iz usisivača za usisavanje pepela i suvo usisavanje. Ostavite uređaj na otvorenom da se pod stalnim nadzorom ohladi.*

△ UPOZORENJE

Opasnost od povreda!

- *Nemojte da usisavate sisaljkom i usisnom cevi u blizini glave.*
- ### **△ OPREZ**
- *Kako bi se izbegle nesreće ili povrede, prilikom transporta imajte u vidu težinu uređaja (vidi tehničke podatke).*

Statička stabilnost

⚠ OPREZ

- *Pre bilo kakvih radova koji se vrše uređajem ili na njemu, pobrinite se za statičku stabilnost kako biste izbegli nesreće ili oštećenja do kojih može doći usled prevrtanja uređaja.*

Sigurnosni elementi

⚠ OPREZ

- *Sigurnosna oprema služi zaštiti korisnika i ne sme se ni menjati niti zaobilaziti.*

Opis uređaja

Slike pogledajte na preklapnoj stranici!



Sadržaj isporuke Vašeg uređaja je prikazan na ambalaži. Pre vađenja uređaja iz ambalaže proverite da li je sadržaj potpun.

Ako pribor nedostaje ili je došlo do oštećenja prilikom transporta, molimo da o tome obavestite svog prodavca.

- 1 Priključak usisnog creva
- 2 Ručka
- 3 Prekidač uređaja (ON/OFF)
- 4 Priključak sistema za čišćenje filtera
- 5 Taster za čišćenje filtera
- 6 Ručka za nošenje/kuka za kačenje kabla/položaj naslanjanja
- 7 Rešetka i filter izduvnog vazduha (već postoji u uređaju)
- 8 Bravica posude
- 9 Strujni kabl sa utikačem
- 10 Odeljak za odlaganje pribora
- 11 Upravljački točkić
- 12 Ručka/zaštita od udara
- 13 Pljosnati naborani filter sa okvirom (već postoji u uređaju)
- 14 Filterska korpa
- 15 Usisno crevo s drškom
- 16 Usisne cevi 2 x 0,5 m
- 17 Podni nastavak

Rukovanje

PAŽNJA

Tokom primene, pljosnati naborani filter i odgovarajući okvir uvek moraju da budu postavljeni.

Pre upotrebe

- Slika **A 1**
Skinite blok uređaja i izvadite filtersku korpu. Pre puštanja u rad montirajte nespojene delove koji su priloženi uz uređaj.
- Slika **A 2**
Umetnite filtersku korpu.
Postavite i pričvrstite blok uređaja.

Stavljanje u pogon

⚠ UPOZORENJE

Proverite da li je uređaj nakon poslednjeg korišćenja isprazan i očišćen.

Korišćenje vrećice za prašinu nije dozvoljeno.

Slika **B 1** - **B 2**

U zavisnosti od opreme

Priključite pribor.

- Usisno crevo utisnite u priključak tako da dosedne. Kako biste ga izvadili, rezu pritisnite palčevima i izvucite usisno crevo.
- Spojite usisne cevi i sastavite sa usisnim crevom.
- Spojite usisne cevi i podni nastavak.

Slika **C 1**

- Utaknite strujni utikač.

Slika **C 2**

- Uključite uređaj.

Položaj I: Usisavanje

Prekid rada

- Isključite uređaj.
Položaj 0: Uređaj je isključen.

Slika **D 1**

- Usisno crevo sa drškom i priborom postavite u udubljenje kuke za kačenje kablova.

Slika **D 2**

- Usisno crevo sa ručkom postavite u udubljenje kuke za kačenje kablova.

Integrirani sistem za čišćenje filtera

Sistem za čišćenje filtera je predviđen za održavanje u slučaju usisavanja velike količine pepela.

Napomena: Uz pomoć sistema za čišćenje filtera moguće je samo jednim pritiskom na dugme očistiti zaprljani pljosnati naborani filter i usisna snaga će se opet uvećati.

Slika **E 1**

- Dršku usisnog creva stavite u priključak sistema za čišćenje filtera na glavi uređaja. Tri puta pritisnite taster za čišćenje filtera dok je uključen uređaj, a između svakog pritiskanja tastera sačekajte 4 sekunde.

Napomena: Proverite napunjenost posude nakon što više puta pritisnete taster za čišćenje filtera. U suprotnom prijavština može da se raspe prilikom otvaranja posude.

Završetak rada

- Isključite uređaj i izvadite utikač.

Praznjenje posude

Slika **F 1**

- Skinite glavu uređaja.
- Skinite filtersku korpu.
- Ispraznite posudu.
- Po potrebi, očistite pljosnati naborani filter.

Skladištenje uređaja

U zavisnosti od opreme

Slika **G 1**

- Priključni kabl i pribor odložite na odgovarajuća mesta na uređaju. Uređaj čuvajte u suvim prostorijama.

Nega i održavanje

- Uređaj i plastične komade pribora čistite normalnim sredstvom za čišćenje plastike.
- Posudu i pribor po potrebi isperite vodom i osušite pre ponovne upotrebe.

Čišćenje pljosnatog naboranog filtera

Napomena

Pljosnati naborani filter se nalazi u filterskoj korpi.

Slika **H 1**

- Skinite blok uređaja. Izvadite okvir i filter pa isprajte filter. Po potrebi filter isperite pod mlazom vode. Nemojte ga ribati niti četkati. Pre ugradnje ostavite da se potpuno osuši.

Slika **H 2**

- Potom ponovo postavite najpre filter pa onda i okvir. Postavite i pričvrstite blok uređaja.

Zamena filtera izduvnog vazduha

Preporuka: Da bi se obezbedio dobar proces filtriranja, filter izduvnog vazduha zameniti jednom godišnje.

Slika **I 1**

- Bočne umetke rešetke za izdovni vazduh pritisnite ka unutra.
- Skinite rešetku za izdovni vazduh zajedno sa filterom izduvnog vazduha.
- Izvadite filter izduvnog vazduha iz rešetke za izdovni vazduh.
- Odložite na otpad upotrebljeni filter izduvnog vazduha.
- U rešetku za izdovni vazduh postavite novi filter izduvnog vazduha.
- Ponovo postavite rešetku sa filterom izduvnog vazduha,

Otklanjanje smetnji

Smanjivanje usisne snage

Napomena:

Količina koju je moguće usisati zavisi od prljavštine koja se usisava.

Pri smanjenju usisne snage uređaja molimo proverite sledeće.

- Pribor, usisno crevo ili usisne cevi su začepljene. Eliminirajte začepljenje pomoću odgovarajućeg pomoćnog sredstva.
- Pljosnati naborani filter i/ili filter za grubu prljavštinu je zaprljan.

Slika **E 1**

- Očistite filter.

Slika **H 1**

- Izvadite pljosnati naborani filter i očistite ga pod mlazom vode. Po potrebi, pljosnati naborani filter zamenite novim.
- Filter izduvnog vazduha je jako zaprljan odnosno nije redovno zamenjivan.

Slika **I 1**

- Stari filter izduvnog vazduha zamenite novim.

Uređaj se samostalno isključuje

- Kako bi se izbeglo pregrevanje usled začepljenja pribora (npr. usisnog creva, usisnih cevi, filtera izduvnog vazduha), uređaj se samostalno isključuje (zaštitni termoprekidač).
- Eliminirajte začepljenje pomoću odgovarajućeg pomoćnog sredstva.
- Očistite filter. Pogledajte poglavlje „Opadajuća snaga usisavanja“.
- Nakon čišćenja i hlađenja može ponovo da se počne sa usisavanjem.

Tehnički podaci

AD 2

Napon	220 - 240	V
Vrsta struje	50-60	Hz
Nominalna potrošnja energije	600	W
Mrežni osigurač (inertan)	10	A
Klasa zaštite	II	
Težina (bez pribora)	4,4	kg
Volumen spremnika	14	l
Radius delovanja	5,3	m
Dimenzije	ø 345 x 330 x 440	mm
Nivo zvučne snage L _{WA}	82	dB(A)

Zadržavamo pravo na tehničke promene!

AD 4 Premium

Napon	220 - 240	V
Vrsta struje	50-60	Hz
Mrežni osigurač (inertan)	10	A
Klasa zaštite	II	
Težina (bez pribora)	5,3	kg
Volumen spremnika	17	l
Radius delovanja	7,0	m
Dimenzije	ø 365 x 330 x 565	mm

Eko-dizajn u skladu sa 666/ 2013

Klasa energetske efikasnosti	A+	
Indikativna godišnja potrošnja energije	20,1	kWh/a
Klasa čišćenja tepiha	-	
Isporučeni podni nastavak nije pogodan za upotrebu na tepisima.		
Klasa čišćenja tvrdih podova	B	
Klasa emisije prašine	B	
Nivo zvučne snage L _{WA}	80	dB(A)
Nominalna potrošnja energije	600	W

Zadržavamo pravo na tehničke promene!

Съдържание

Общи указания	BG	5
Указания за безопасност	BG	6
Описание на уреда	BG	9
Обслужване	BG	10
Грижи и поддръжка	BG	10
Помощ при неизправности	BG	11
Технически данни	BG	11

Общи указания



Преди първото използване на Вашия уред прочетете това оригинално упътване за работа, действайте според него и го запазете за по-късно използване или за следващия притежател.

Уредът се доставя в 2 различни изпълнения.

AD 2

AD 4 Premium с разширени функции и принадлежности.

Употреба по предназначение

Прахосмукачката за пепел и сухо почистване е предназначена единствено за частна употреба в домакинства, а не за търговски цели.

Уредът е подходящ за поемане на:

- студена пепел от камини, комини, фурни, пепелници и подобни места, където се събира пепел.
- груби отпадъци от всякакъв вид като напр. пясък или каменен прах.

AD 4 Premium:

Включената в доставката подова дюза не е предназначена за употреба върху килими.

Производителят не носи отговорност за евентуални щети, предизвикани от употреба не по предназначение или грешно обслужване.

Опазване на околната среда



Опаковъчните материали могат да се рециклират. Моля не хвърляйте опаковките при домашните отпадъци, а ги предайте на вторични суровини с цел повторна употреба.



Старите уреди съдържат ценни материали, подлежащи на рециклиране, които могат да бъдат употребени повторно. Поради това моля отстранявайте старите уреди, използвайки подходящи за целта системи за събиране. Електрическите и електронните уреди често съдържат съставни части, които при неправилно боравене или неправилно изхвърляне могат да представляват потенциална опасност за човешкото здраве и за околната среда. Въпреки това за правилната експлоатация на уредите тези съставни части са необходими. Обозначените с този символ уреди не трябва да бъдат изхвърляни с битовите отпадъци.

Отстраняване на плоски филтри като отпадък

Плоските филтри са произведени от материали, които не са опасни за околната среда. Ако те не съдържат засмукани субстанции, които са забранени за домакинските отпадъци, могат да бъдат отстранени заедно с нормалните домакински отпадъци.

Указания за съставките (REACH)

Актуална информация за съставките ще намерите на:

www.kaercher.com/REACH

Гаранция

Във всяка страна са валидни издадените условия за гаранция от страна на наше оторизирано дружество за разпространение на продуктите ни. Евентуални повреди в уреда в рамките на срока на гаранцията се отстраняват безплатно, ако причината за тях е в материала или при производството. В случай на използване на правото на гаранция се обръщайте, моля, към Вашия търговец или най-близкия оторизиран сервиз, като представите бородуването и документа за покупка.

Служба за работа с клиенти

При въпроси и повреди Вашият дистрибутор на KÄRCHER ще Ви помогне с удоволствие.

Принадлежности и резервни части

Използвайте само оригинални аксесоари и оригинални резервни части, по този начин осигурявате безопасната и безпроблемна експлоатация на уреда.

Можете да намерите информация за аксесоари и резервни части на www.kaercher.com.

Символи на уреда

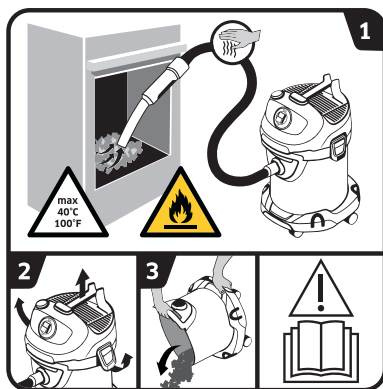

→ Прочетете упътването за работа.

1 ПРЕДУПРЕЖДЕНИЕ: Опасност от пожар поради запалими материали.

При изсмукване на пепел постоянно проверявайте маркучите и прахосмукачката за нагряване.

Температурата на отпадъците не бива да надвишава 40 °C.

Не всмуквайте навлажнена пепел.

Не всмуквайте сажди или запалими вещества.

2-3 За да се избегне насъбирането на материали, които представляват пожарна опасност (напр. опилки): Преди и след изсмукване на пепел отворете прахосмукачката на открито, изпразнете я и я почистете.

Указания за безопасност

- Предупредителните и указателните табелки на уреда дават важни напътствия за безопасна работа.
- Освен указанията в това ръководство трябва да се спазват и общовалидните законодателни предписания за безопасност и предпазване от нещастни случаи.

Степени на опасност

△ ОПАСНОСТ

Указание за непосредствено грозяща опасност, която води до тежки телесни наранявания или до смърт.

△ ПРЕДУПРЕЖДЕНИЕ

Указание за възможна опасна ситуация, която може да доведе до тежки телесни наранявания или до смърт.

△ ПРЕДПАЗЛИВОСТ

Указание за възможна опасна ситуация, която може да доведе до леки наранявания.

ВНИМАНИЕ

Указание за възможна опасна ситуация, която може да доведе до материални щети.

Електрически компоненти

△ ОПАСНОСТ

Опасност от токов удар.

- Преди всяко обслужване уредът да се изключва и

щепселът да се изважда от контакта.

- Извършването на ремонти и работата по електрическите елементи е позволено само от страна на оторизиран сервиз.
- Никога не докосвайте контакта и щепсела с влажни ръце.
- Преди всяка употреба проверявайте мрежовия захранващ кабел с щепсела за щети. Незабавно ангажирайте специализиран сервиз/електротехник със смяната на повредения мрежови захранващ кабел. Не пускайте в експлоатация уреда с повреден мрежови захранващ кабел.
- Не използвайте абразивни препарати, препарати за почистване на стъкло или универсални почистващи препарати!
- Не потапяйте уреда във вода!
- Не носете / не транспортирайте уреда за захранващия кабел.
- Захранващия кабел да се дърпа в близост до остри ръбове и да се притиска.
- Не изваждайте щепсела посредством издърпване на мрежовия кабел от контакта.

△ ПРЕДУПРЕЖДЕНИЕ

- *Свързването на уреда е позволено само към електрически извод, изпълнен от електроинсталатор съгласно IEC 60364.*
- *Свързвайте уреда само към променлив ток. Напрежението от мрежата трябва да съвпада с посоченото напрежение на фирмената табелка.*
- *По причини на сигурността принципно препоръчваме задействането на уреда през защитно приспособление за падове в напрежението (макс. 30 mA).*
- *Преди работа изтеглете / развийте мрежовия кабел изцяло от уреда.*
- *При видимо освобождаване на дим: Издърпайте мрежовия щепсел и изнесете уреда на открито.*

Сигурно боравене

△ ОПАСНОСТ

- *Дръжте опаковъчното фолио далече от обсега на деца, съществува опасност от задушаване!*

△ ПРЕДУПРЕЖДЕНИЕ

- *Този уред не трябва да бъде използван от деца и лица с ограничени физически, сензорни или умствени възможности или липса на опит и/или познания.*
- *Децата не бива да играят с уреда.*

- *Децата трябва да бъдат под надзор, за да се гарантира, че няма да играят с уреда.*
- *Почистването и поддръжката от страна на потребителя не бива да се извършват от деца без надзор.*

△ ПРЕДПАЗЛИВОСТ

- *При по-продължителни прекъсвания на работа изключвайте уреда от главния прекъсвач / прекъсвача на уреда или изваждайте щепсела от контакта.*
- *Никога не оставяйте уреда без надзор, докато работи.*
- *След всяко използване и преди всяко почистване / поддръжка изключвайте уреда и изваждайте щепсела.*

ВНИМАНИЕ

- *Никога не използвайте уреда без поставен плосък филтър и съответната рамка, тъй като уредът може да бъде повреден.*
- *Пазете уреда от екстремни климатични влияния, влажност и горещина.*

Други опасности

△ ОПАСНОСТ

*Опасност от експлозия!
При завихряне с въздуха за всмукване определени вещества могат да образуват експлозивни пари или смеси!*

Никога не изсмуквайте следните вещества:

- *Експлозивни или горими газове, течности и прахове (реактивни прахове)*
- *Реактивните метални прахове (напр. алуминий, магнезий, цинк) във връзка със силно активни и кисели почистващи препарати*
- *Горещи, горящи или тлеещи предмети с температура над 40°C. При температури над 40 °C има опасност от възникване на пожар.*
- *Не за почистване на вредни за здравето прахове (клас на прахове L, M, H).*
- *Забранена е експлоатацията в зони, в които има опасност от експлозии.*

Освен това тези вещества могат да повредят материалите, използвани при изработката на уреда.

△ ПРЕДУПРЕЖДЕНИЕ

Опасност от пожар!

- *Не поемайте гореща, тлееща или горяща пепел. Поемайте само студена пепел.*
- *Контейнерът за прах трябва да бъде изпразван и почистван преди и след всяка употреба.*
- *Не използвайте торбичка за събиране на прах от хартия или от подобен запалим материал.*

- *Не използвайте обичайните прахосмукачки за засмукване на пепел.*
- *Не поставяйте за съхранение прахосмукачката за пепел върху запалими или полимерни основи, например текстилна подова настилка или винилови плочки.*
- *Изсмуквайте само пепел от разрешени горива (напр. естествена дървесина за огрев/ дървесни брикети/дървесни пелети, кафяви или каменни въглища).*
- *Не изсмуквайте сажди.*
- *Отпадъци, които отвън изглеждат изстинали, може да са още горещи отвътре. На въздушно течение горещи частици пепел може отново да се възпламят.*
- *Разбъркайте пепелта с метален предмет, за да проверите, дали пепелта е още гореща.*
- *Преди почистване на печки се уверете, че същите са изстинали.*
- *Изчакайте докато пепелта изстине напълно, преди да започнете почистването. Не Ви съветваме да изгасяте огъня бързо с вода. Материалът от който е направена камината, няма да издържи на резките температурни разлики*

и може да се появят пукнатини.

- При изсмукване на пепел постоянно проверявайте всмукателния маркуч и уреда за нагриване. Ако констатируте нагриване, незабавно изключете уреда. Извадете щепселна на уреда. Извадете отпадъците от прахосмукачката за пепел и за сухо почистване. Оставете уреда на открито под надзор, за се се охлади.

⚠ ПРЕДУПРЕЖДЕНИЕ

Опасност от нараняване!

- Не изсмуквайте с дюзата и всмукателната глава в близост до главата.

⚠ ПРЕДПАЗЛИВОСТ

- За да избегнете злополуки или наранявания при транспортиране, вземете под внимание теглото на уреда (вижте Технически данни).

Устойчивост

⚠ ПРЕДПАЗЛИВОСТ

- Преди всички дейности с или по уреда установете устойчивостта, за да предотвратите злополуки или увреждания поради падане на уреда.

Предпазни приспособления

⚠ ПРЕДПАЗЛИВОСТ

- Предпазните приспособления служат за защита на потребителя и не бива да бъдат променяни или заобикаляни.

Описание на уреда

Вижете схемите на разгънатата страница!



Обемът на доставка на уреда е изобразен на опаковката. При разопаковане проверете дали съдържанието е пълно.

При липсващи принадлежности или при транспортни щети моля уведомете Вашия търговец.

- 1 Връзка за всмукателния маркуч
- 2 Дръжка
- 3 Ключ на уреда (Включване/Изключване)
- 4 Извод на системата за почистване на филтъра
- 5 Бутон за почистване на филтъра
- 6 Дръжка за носене/кука за кабела/положение за прибиране
- 7 Решетка за изходящ въздух и филтър за изходящ въздух (вече е поставена в уреда)
- 8 Тапи на резервоара
- 9 Мрежови кабел с щепсел
- 10 Място за съхранение/свързване на принадлежностите от окомплектовката
- 11 Водеща ролка
- 12 Ръкохватка/предпазна рамка
- 13 Плосък филтър с рамка (вече е поставена в уреда)
- 14 Филтърна кошничка
- 15 Всмукателен маркуч с ръкохватка
- 16 Всмукателни тръби 2 x 0,5 м
- 17 Подова дюза

Обслужване

ВНИМАНИЕ

При употреба плоският филтър и прилежащата рамка трябва винаги да бъдат поставяени.

Преди пускане в експлоатация

- Фигура **A 1**
Свалете главата на уреда и извадете филтърната кошничка. Монтирайте приложените свободно към уреда части преди пускане в експлоатация.
- Фигура **A 2**
Поставете филтърната кошничка. Поставете и блокирайте главата на уреда.

Пускане в експлоатация

⚠ ПРЕДУПРЕЖДЕНИЕ

Проверете, дали уредът е бил изпразнен и почистен след последния процес на изсмукване. Не се допуска използването на торбичка за събиране на прахта.

Фигура **B 1** - **B 2**

Според оборудването

Прикрепване на принадлежности

- Притиснете всмукателния маркуч, той се фиксира.
За сваляне натиснете фиксатора с палец и изтеглете всмукателния маркуч.
- Поставете двете всмукателни тръби една в друга и ги свържете с всмукателния маркуч.
- Съединете смукателната тръба и подовата дюза.

Фигура **C 1**

- Включете щепсела в електрическата мрежа.

Фигура **C 2**

- Да се включи уреда.

Положение I: Режим на всмукване

Прекъсване на работа

- Изключете уреда.
Положение 0: Уредът е изключен.

Фигура **D 1**

- Поставете смукателния маркуч с ръкохватката и аксесоара в кухнята на кабелната кука.

Фигура **D 2**

- Поставете смукателния маркуч с ръкохватката в кухнята на кабелната кука.

Интегрирана система за почистване на филтъра

Системата за почистване на филтъра е предназначена за междинно почистване при изсмукване на големи количества пепел.

Указание: С помощта на системата за почистване на филтъра замърсеният плосък филтър може да бъде почистен с натискане на копчето и мощността на всмукване може да бъде повишена отново.

Фигура **E 1**

- Пъхнете ръкохватката на смукателния маркуч в извода на системата за почистване на филтъра в главината на уреда. Натиснете бутона за почистване на филтъра при включен уред 3 пъти, като при това изчаквате 4 секунди между отделните натискания.

Указание: След многократно задействане на бутона за почистване на филтъра проверете още веднъж обема на запълване на резервоара. В противен случай при отваряне на резервоара може да излезе мръсотия.

Край на работата

- Изключете уреда и изтеглете щепсела от контакта.

Изпразване на резервоара

Фигура **F 1**

- Свалете главината на уреда.
- Извадете филтърния патрон.
- Изпразнете резервоара.
- При нужда почистете плоския филтър.

Съхранение на уреда

Според оборудването

Фигура **G 1**

- Приберете мрежовия захранващ кабел и принадлежностите в уреда. Съхранявайте уреда в сухи помещения.

Грижи и поддръжка

- Поддържайте уреда и принадлежностите му от пластмаса с обичайните, намиращи се в търговската мрежа препарати за почистване на пластмаса.
- резервоаро и принадлежностите при необх. да се изплакнат с вода и да се подсушат преди да се употребят отново.

Почистване на плоския филтър

Указание

Плоският филтър се намира във филтърния патрон.

Фигура **H 1**

- Свалете главата на уреда. Свалете рамката и филтъра и изступайте филтъра. При нужда почистете филтъра под течаща вода. Не търкайте филтъра и не го четкайте.
Преди да го монтирате го оставете да изсъхне напълно.

Фигура **H 2**

- Накрая първо поставете филтъра и след това рамката.
Поставете и блокирайте главата на уреда.

Смяна на филтъра за отработен въздух

Препоръка: За да осигурите добро филтриране, сменяйте филтъра за отработен въздух веднъж годишно.

Фигура **I 1**

- Натиснете страничните пластини на решетката за изходящ въздух навътре.
- Свалете решетката за изходящ въздух и филтъра за изходящ въздух.
- Извадете филтъра за изходящ въздух от решетката за изходящ въздух.
- Изхвърлете използвания филтър за изходящ въздух.
- Поставете в решетката нов филтър за изходящ въздух.
- Поставете отново решетката за изходящ въздух и филтъра за изходящ въздух.

Помощ при неизправности

Недостатъчен ефект от изсмукването

Указание:

Количеството, които може да бъде засмукано, зависи от отпадъците.

Ако мощността на всмукване на уреда се понижи, моля да се проверят следните точки.

- Аксесоарът, смукателният маркуч или смукателната тръба са запушени.
- Отстранете с подходящ инструмент запушването.
- Плоският филтър и/или филтърът за груби замърсявания са замърсени.

Фигура **E 1**

- Почистете филтъра.

Фигура **H 1**

- Извадете плоския филтър и го почистете под течаща вода.
При нужда подменете плоския филтър с нов.
- Филтърът за изходящ въздух е силно замърсен, респ. не е сменян редовно.

Фигура **I 1**

- Подменете стария филтър за изходящ въздух с нов.

Уредът се изключва автоматично

- За да се избегне прегряване поради запушване на аксесоара (напр. смукателния маркуч, смукателната тръба, филтъра за изходящ въздух), уредът се изключва сам (термостат).
- Отстранете с подходящ инструмент запушването.
- Почистете филтъра.
Вж. глава „Намалена смукателна мощност“.
- След почистване и охлаждане може да бъде продължена работата с прахосмукачката.

Технически данни

AD 2

Напрежение	220 - 240	V
Вид ток	50-60	Hz
Поемане на номинална мощност	600	W
Предпазител (инертен)	10	A
Клас защита	II	
Тегло (без принадлежности)	4,4	кг
Обем на резервоара	14	л
Радиус на действие	5,3	м
Размери	ø 345 x 330 x 440	мм
Ниво на звукова мощност L _{WA}	82	dB(A)

Запазваме си правото на технически изменения!

AD 4 Premium

Напрежение	220 - 240	V
Вид ток	50-60	Hz
Предпазител (инертен)	10	A
Клас защита	II	
Тегло (без принадлежности)	5,3	кг
Обем на резервоара	17	л
Радиус на действие	7,0	м
Размери	ø 365 x 330 x 565	мм

Еко дизайн съгласно 666/2013

Клас енергийна ефективност	A+	
Индикативен ежегоден разход на енергия	20,1	kWh/a
Клас почистване на килими	-	
Включената в доставката подова дюза не е предназначена за употреба върху килими.		
Клас почистване на твърди подове	B	
Клас емисии на прах	B	
Ниво на звукова мощност L _{WA}	80	dB(A)
Поемане на номинална мощност	600	W

Запазваме си правото на технически изменения!

Sisukord

Üldmärkusi	ET	5
Ohutusalsed märkused	ET	6
Seadme osad	ET	9
Käsitsemine	ET	9
Korrashoold ja tehnohooldus	ET	9
Abi häirete korral	ET	10
Tehnilised andmed	ET	10

Üldmärkusi



Enne seadme esmakordset kasutuselevõttu lugege läbi originaalkasutusjuhend, toimige sellele vastavalt ja hoidke see hilisema kasutamise või uue omaniku tarbeks alles.

Seade tarnitakse 2 erinevas versioonis.

AD 2

AD 4 Premium laiendatud funktsioonide ja tarvikutega.

Sihipärane kasutamine

Tuha- ja kuivimur on eranditult ette nähtud isiklikuks kasutamiseks kodumajapidamises, mitte kaubanduslikuks otstarbeks.

Seade sobib:

- külma tuha kogumiseks kaminatest, korstendest, ahjudest, tuhatoosidest ja sarnastest tuhakogumiskohtadest.
- iga liiki jäme mustus, nagu näiteks liiv või kivikillustik.

AD 4 Premium:

Kaasasolev pörandadüüs ei sobi vaipadel kasutamiseks.

Tootja ei vastuta võimalike kahjude eest, mille põhjuseks on mittesihipärane kasutamine või vale käitamine.

Keskkonnakaitse



Pakendmaterjalid on taaskasutatavad. Palun ärge visake pakendeid majapidamisprahi hulka, vaid suunake need taaskasutusse.



Vanad seadmed sisaldavad taaskasutatavaid materjale, mis tuleks suunata taaskasutusse. Palun likvideerige vanad seadmed seetõttu vastavate kogumissüsteemide kaudu.

Elektrilistes ja elektroonilistes seadmetes sisaldub tihti komponente, mis võivad valesti ümber käies või vale jäätmekäitluse korral olla ohuks inimeste tervisele ja keskkonnale. Neid komponente on aga seadme nõuetekohaseks tööks hädasti vaja. Selle sümboliga tähistatud seadmeid ei tohi panna olmeprügi hulka.

Lamevoltfiltri kõrvaldamine

Lamevoltfiltrid on valmistatud keskkonnasõbralikest materjalidest.

Kui need ei sisalda sisseimetud aineid, mida on keelatud panna majapidamisjäätmete hulka, võib need utiliseerida tavaliste majapidamisjäätmetena.

Märkusi koostisainete kohta (REACH)

Aktuaalse info koostisainete kohta leiate aadressilt:

www.kaercher.com/REACH

Garantii

Igas riigis kehtivad vastava volitatud müügiesindaja antud garantiitingimused. Seadmel esinevad tõrked kõrvaldame garantiiajal tasuta, kui põhjuseks on materjali- või valmistusviga. Garantiijuhtumi korral palun pöörduda müüja või lähima volitatud hooldustöökoja poole, esitades ostu tõendava dokumendi.

Klienditeenindus

Küsimuste ja rikete korral aitab teid KÄRCHER'i filiaal.

Lisavarustus ja varuosad

Kasutage ainult originaaltarvikuid ja originaalvaruosi, mis tagavad seadme ohutu ja tõrgeteta käituse.

Tarvikute ja varuosade kohta leiate teavet aadressilt www.kaercher.com.

Seadmel olevad sümbolid

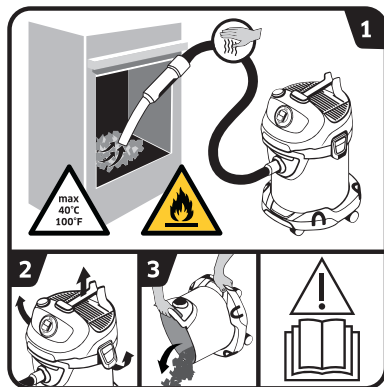

→ Lugege kasutusjuhendit.

- 1 HOIATUS:** Tuleoht süttivate materjalide tõttu. Tuha imemise käigus kontrollige pidevalt, et voolikud ja imur ei ole tulised. Imetava materjali temperatuur ei tohi olla üle 40 °C. Ärge imege sisse niisket tuha. Ärge imege sisse tahma või põlevaid aineid.
- 2-3** Et vältida materjali kogunemist, mis kujutavad endast tuleohtu allikat (nt saelaastud): pärast ja enne tuhaimeemist avage imur vabas õhus, tühjendage ja puhastage.

Ohutuslased märkused

- Seadmele paigaldatud hoiatus- ja teavitussildid edastavad tähtsat infot seadmega ohutuks töötamiseks.
- Lisaks käesolevas kasutusjuhendis toodud märkustele tuleb järgida ka seadusandja üldisi ohutuslaseid ja õnnetusjuhtumite vältimise eeskirju.

Ohuastmed

△ OHT

Osutab vahetult ähvardavale ohule, mis võib põhjustada tõsiseid kehavigastusi või lõppeda surmaga.

△ HOIATUS

Osutab võimalikule ohtlikule olukorrale, mis võib põhjustada tõsiseid kehavigastusi või lõppeda surmaga.

△ ETTEVAATUS

Viide võimalikule ohtlikule olukorrale, mis võib põhjustada kergeid vigastusi.

TÄHELEPANU

Viide võimalikule ohtlikule olukorrale, mis võib põhjustada materiaalselt kahju.

Elektrilised komponendid

△ OHT

Elektrilöögi oht.

- Lülitage enne kõiki hooldustöid seade välja ja tõmmake võrgupistik välja.
- Remonditöid ja töid elektriliste komponentide juures tohib

teha ainult volitatud hooldustöökoda.

- Võrgupistikut ega pistikupesast ei tohi kunagi puutuda niiske kätega.
 - Enne igakordset kasutamist tuleb kontrollida, et võrgupistikuga toitejuhe oleks kahjustusteta. Kahjustatud toitekaabel lasta viivitamatult volitatud hooldustöökodal/elektrikul välja vahetada. Kui toitekaabel on defektne, ei tohi seadet kasutada.
 - Ärge kasutage küürimisvahendeid, klaasi- või universaalpuhastusvahendeid!
 - Ärge kastke seadet vette!
 - Ärge kandke / transportige seadet toitejuhtmest.
 - Ärge tõmmake võrgukaablit üle teravate servade ning vältige selle muljumist.
 - Ärge tõmmake toitepistikut toitekaablist tirides pistikupesast välja.
- △ HOIATUS
- Seadet tohib ühendada ainult pistikupesast, mis on elektrimontööri poolt paigaldatud vastavalt standardile IEC 60364.
 - Seadet tohib ühendada ainult vahelduvvoolutoitega. Võrgu pingele peab vastama tüübisildile märgitud pingele.
 - Ohutuskaalutlustel soovitame põhimõtteliselt kasutada seadet rikkevoolu kaitselülitiga (maks. 30 mA).

- Töötades tõmmake toitekaabel täies ulatuses seadmest välja või kerige seadmelt maha.
- Nähtava suitsu tekke korral: tõmmake võrgupistik välja ja viige seade välja.

Ohutu käsitsemine

△ OHT

- Hoidke pakendikiled lastele kättesaamatuna - lämbumisohht!

△ HOIATUS

- Antud seadet ei tohi kasutada lapsed ega piiratud kehaliste, sensorsete või vaimsete võimete isikud või kogemuste ja/või teadmiste puudumisel.
- Lapsed ei tohi seadmega mängida.
- Laste üle peab olema järelevalve tagamaks, et nad seadmega ei mängiks.
- Puhastamist ja kasutajahooldust ei tohi teostada lapsed ilma järelevalveta.

△ ETTEVAATUS

- Kui seade pikemat aega ei tööta, tuleb see pealülitist / seadme lülitist välja lülitada või toitepistik välja tõmmata.
- Ärge kunagi jätke seadet järelevalveta, kui see töötab.
- Iga kord pärast kasutamist ning enne iga puhastamist / hooldust tuleb seade välja lülitada ja võrgupistik välja tõmmata.

TÄHELEPANU

- Ärge kunagi imege ilma sisepandud lamevoltfiltriga

juurdekuuluva raamita, muidu võib seade kahjustada saada.

- Kaitske seadet äärmuslike ilmastikutingimuste, niiskuse ja kuumuse eest.

Muud ohud

△ OHT

Plahvatusohht!

Mõned ained võivad imiõhu keermises moodustada plahvatusohhtliku auru või gaasisegu!

Ärge kunagi kasutage imurit järgmiste ainete eemaldamiseks:

- Plahvatusohhtlikud või kergestisüttivad gaasid, vedelikud ja tolm (reaktiivne tolm)
- Reaktiivne metallitolm (nt alumiinium, magneesium, tsink) ühenduses tugevasti leeliseliste ja happeliste puhastusvahenditega
- Tulised, põlevad või hõõguvad objektid temperatuuriga üle 40°C. Tuleohht temperatuuridel üle 40 °C.
- Ei sobi tervisele kahjuliku tolmu eraldamiseks (tolmuklass L, M, H).

Plahvatusohhtlikes piirkondades kasutamine on keelatud. Lisaks võivad need ained kahjustada seadme valmistamisel kasutatud materjale.

△ HOIATUS

Tuleohht!

- Ärge koguge kuuma, hõõguvat või põlevat tuhka. Koguge ainult külma tuhka.

- *Tolmumahutit tuleb tühjendada ja puhastada enne ja pärast iga kasutuskorda.*
- *Ärge kasutage paberist tolmuksuti või sarnastest põlevatest materjalidest kotti.*
- *Ärge kasutage tuha imemiseks kaubandusest saadavaid tolmuimejaid.*
- *Ärge hoidke tuhaimurit põlevatel või polümeersetel aluspindadel nagu nt vaipkatted või vinüülplaadid.*
- *Imege masinasse ainult lubatud küttematerjali (nt looduslikud puuhalud, puubrikett/puidupelletid, pruun- ja kivisüsi) tuhka.*
- *Ärge imege masinasse nõge.*
- *Masinasse võetav materjal, mis väliselt tundub olevat jah-
tunud, võib seest veel tuline olla. Öhuvoolus võivad kuumad tuhaosakesed uuesti süttida.*
- *Liigutage metallist esemega tuhka, et kontrollida, kas see ei ole liiga tuline.*
- *Enne ahjude puhastamist jälgige kindlasti, et ahi oleks jah-
tunud.*
- *Oodake, kuni tuhk on täielikult jah-
tunud, enne kui alustate puhastamist. Me ei soovi-
ta tuld kiiresti veega kustutada. Kamina materjal ei talu äkilisi temperatuurikõikumisi ja võivad tekkida praod.*
- *Kontrollige tuhka imedes pidevalt, et imivoolikut ja seade ei läheks tuliseks. Kui märka-*

*te soojenemist, tuleb imur kohe-
seselt välja lülitada. Lahutage
seade vooluvõrgust. Tühjen-
dage tuha- ja kuivimur imeta-
vast materjalist. Laske sead-
mel vabas õhus järelvave all
jahtuda.*

△ **HOIATUS**

Vigastusoh!

- *Vältige töötamist olukorras,
kus düüs ja imitoru on pea läheduses.*

△ **ETTEVAATUS**

- *Et vältida transportimisel õn-
netusjuhtumeid või vigastusi,
tuleb jälgida seadme kaalu (vt
tehnilised andmed).*

Stabiilne asend

△ **ETTEVAATUS**

- *Enne igasugust tegevust
seadmega või seadme juures
tuleb tagada stabiilne asend,
et vältida seadme ümberkuk-
kumisega seotud õnnetusjuh-
tumeid või vigastusi.*

Ohutusseadised

△ **ETTEVAATUS**

- *Ohutusseadised on mõeldud
kasutaja kaitsmiseks ning
neid ei tohi muuta ega neid
mitteaktiivseks seada.*

Seadme osad

Jooniseid vt volditaval leheküljel!



Selle seadme tarnekomplekt on kujutatud pakendil. Kontrollige lahti pakkides paki sisu. Kui tarvikuid on puudu või transpordikahjustuste korral teatage palun kaupmehele.

- 1 Imemisvooliku ühendus
- 2 Käepide
- 3 Seadmelüliti (SISSE/VÄLJA)
- 4 Filtripuhastussüsteemi ühendus
- 5 Filtri puhastamise klahv
- 6 Kandekäepide/kaablikonks/tugipositsioon
- 7 Heitõhuvõre ja heitõhufilter (juba masinas)
- 8 Mahuti lukk
- 9 Pistikuga toitekaabel
- 10 Lisavarustuse hoidik
- 11 Juhtratas
- 12 Käepide/rammimisvastane kaitse
- 13 Raamiga lamevoltfilter (juba masinas)
- 14 Filtrikorv
- 15 Käepidemega imivoolik
- 16 Imemistorud 2 x 0,5 m
- 17 Põrandadüüs

Käsitsemine

TÄHELEPANU

Lamevoltfilter ja juurdekuuluv raam peavad olema kasutamisel alati sisse pandud.

Enne seadme kasutuselevõttu

- Joonis **A 1**
Eemaldage seadme pea ja võtke filtrikorv välja. Enne kasutuselevõttu paigaldage seadmele lahtiselt juuresolevad osad.
- Joonis **A 2**
Pange filtrikorv kohale.
Pange seadme pea peale ja lukustage see.

Kasutuselevõtt

⚠ HOIATUS

Kontrollige, kas seade on pärast viimast puhastuskorda tühjendatud ja puhastatud.

Tolmukoti kasutamine ei ole lubatud.

Joonis **B 1** - **B 2**

Olenevalt varustusest

Tarvikute ühendamine.

- Suruge imivoolik liitmikku. Voolik fikseerub asendisse.
Väljavõtmiseks vajutage pöidlaga riivile ja tõmmake imivoolik välja.
- Torgake mõlemad imitorud kokku ja ühendage imivoolikuga.
- Pistke imitorud ja põrandadüüsid kokku.

Joonis **C 1**

- Ühendadage võrgupistik.

Joonis **C 2**

- Lülitage seade sisse.

Asend I: Imemisrežiim

Töö katkestamine

- Lülitage seade välja.

Positsioon 0: Masin on välja lülitatud.

Joonis **D 1**

- Asetage imivoolik käepideme ja tarvikutega kaablikonksu lohku.

Joonis **D 2**

- Asetage imivoolik käepidemega kaablikonksu lohku.

Integreeritud filtripuhastussüsteem

Filtripuhastussüsteem on ette nähtud vahepuhastuseks suurte tuhakoguste imemisel.

Märkus: Filtri puhastussüsteemi abil saab määratud lamevoltfiltrit nupule vajutades puhastada, suurendades uuesti imivõimsust.

Joonis **E 1**

- Pistke imivooliku käepide seadme peas asuvasse filtripuhastussüsteemi liitmikusse. Vajutage filtripuhastusklahvi sisse lülitatud seadmel 3 x, oodates seejuures 4 sekundit üksikute vajutuste vahel.

Märkus: Olles mitu korda vajutanud filtri puhastamise klahvile, kontrollige mahuti täituvust. Vastasel korral võib mustus mahuti avamisel välja pääseda.

Töö lõpetamine

- Lülitage seade välja ja tõmmake võrgupistik välja.

Tühjendage paak

Joonis **F 1**

- Võtke seadme pea ära.
- Eemaldage filtrikorv.
- Tühjendage paak.
- Vajaduse korral puhastage lamevoltfiltrit.

Seadme ladustamine

Olenevalt varustusest

Joonis **G 1**

- Hoidke toitekaablit ja tarvikuid seadme juures.
Hoidke seadet kuivas ruumis.

Korrashoid ja tehnohooldus

- Puhastage seadet ja plastmassist tarvikuid tavalise plastmassipuhastusvahendiga.

- Vajaduse korral loputage paaki ja tarvikuid veega ja kuivatage enne uuesti kasutuselevõtmist.

Madalvoltfiltrit puhastamine

Märkus

Lamevoltfilter asub filtrikorvis.

Joonis **H 1**

- Eemaldage seadme pea. Võtke raam ja filter ära ja kloppige filter puhtaks. Puhastage filtrit vajadusel voolava vee all. Ärge hõõruge ega harjake filtrit. Enne paigaldamist laske korralikult kuivada.

Joonis H 2

- Seejärel pange uuesti kohale esmalt filtr ja seejärel raam.
- Pange seadme pea peale ja lukustage see.

Heitõhufiltri väljavahetamine

Soovitus: Hea filtreerimise tagamiseks vahetage heitõhufiltri 1x aastas välja.

Joonis I 1

- Vajutage heitõhuvõre külgmised lapatsid sissepoole.
- Võtke heitõhuvõre heitõhufiltriga ära.
- Võtke heitõhufiltri heitõhuvõrest välja.
- Utiliseerige kasutatud heitõhufiltri.
- Asetage uus heitõhufiltri heitõhuvõresse.
- Pange heitõhuvõre heitõhufiltriga uuesti sisse.

Abi häirete korral

Kahanev imemisvõimsus

Märkus:

Sissevõetav kogus võib erineda olenevalt imetavast materjalist.

Kui seadme imivõimsus muutub nõrgemaks, tuleb kontrollida järgmisi punkte.

- Tarvikud, imivoolik või imitorud on ummistunud.
- Eemaldage ummistus sobiliku abivahendiga.
- Lamevoltilter ja/või jämeda mustuse filter on määratud.

Joonis E 1

- Viige läbi filtri puhastamine.

Joonis H 1

- Koputage lamevoltiltrit ja puhastage voolava vee all.
- Vajaduse korral asendage lamevoltilter uuega.
- Heitõhufiltri on tugevalt määratud või seda ei vahetatud regulaarselt.

Joonis I 1

- Asendage vana heitõhufiltri uuega.

Seade lülitub automaatselt välja

- Tarvikute (nt imivoolik, imitorud, heitõhufiltri) ummistusest tingitud ülekuumenemise vältimiseks lülitub seade automaatselt välja (termokaitsekontakt).
- Eemaldage ummistus sobiliku abivahendiga.
- Viige läbi filtri puhastamine.
- Vt peatükki „Nõrgenev imemisvõimsus“.
- Pärast puhastamist ja jahtumist võib imemisrežiimi jälle jätkata.

Tehnilised andmed

AD 2

Pinge	220 - 240	V
Voolu liik	50-60	Hz
Nominaalne võimsustarve	600	W
Võrgukaitse (inertne)	10	A
Elektrihoitusklass	II	
Kaal (ilma tarvikuteta)	4,4	kg
Mahuti maht	14	l
Tegevusraadius	5,3	m
Mõõtmed	ø 345 x 330 x 440	mm
Müratase L _{WA}	82	dB(A)

Tehniliste muudatuste õigused reserveeritud!

AD 4 Premium

Pinge	220 - 240	V
Voolu liik	50-60	Hz
Võrgukaitse (inertne)	10	A
Elektrihoitusklass	II	
Kaal (ilma tarvikuteta)	5,3	kg
Mahuti maht	17	l
Tegevusraadius	7,0	m
Mõõtmed	ø 365 x 330 x 565	mm

Õkodusain vastavalt 666/2013-le

Energiaklass	A+	
Ligikaudne aastane energiatarbimine	20,1	kWh/a

Põranda vaipkatte puhastamise - klass

Kaasasolev põrandadüüs ei sobi vaipadel kasutamiseks.

Kõvade põrandakatete puhastamise klass	B	
--	---	--

Tolmu emissiooniklass	B	
-----------------------	---	--

Müratase L _{WA}	80	dB(A)
--------------------------	----	-------

Nominaalne võimsustarve	600	W
-------------------------	-----	---

Tehniliste muudatuste õigused reserveeritud!

Satura rādītājs

Vispārējās piezīmes	LV	5
Drošības norādījumi	LV	6
Aparāta apraksts	LV	9
Apkalpošana	LV	9
Kopšana un tehniskā apkope	LV	10
Palīdzība darbības traucējumu gadījumā	LV	10
Tehniskie dati	LV	10

Vispārējās piezīmes



Pirms ierīces pirmās lietošanas reizes izlasiet šo oriģinālo lietošanas instrukciju, rīkojieties saskaņā ar to un saglabāiet to vēlākai izmantošanai vai nākamajam īpašniekam.

Aparāts tiek piegādāts 2 dažādos variantos.

AD 2

AD 4 Premium ar papildfunkcijām un piederumiem.

Noteikumiem atbilstoša lietošana

Sausais pelnu putekļsūcējs ir paredzēts tikai lietošanai mājssaimniecībā un to nevar izmantot rūpniecībā.

Ierīce ir paredzēta turpmākajam:

- aukstu kamīna, skursteņu, krāšņu, pelnutrauku u. tml. pelnu savākšanas vietu sūkšanai.
- visa veida rupjus netīrumus, kā piemēram, smiltis, zāgskaidas vai sīkas akmens šķembas.

AD 4 Premium:

Piegādes komplektā iekļautā grīdas sprausla nav paredzēta pakļāju sūkšanai.

Ražotājs neatbild par iespējamiem bojājumiem, kas radušies neatbilstošās izmantošanas vai nepareizās lietošanas rezultātā.

Vides aizsardzība



Iepakojuma materiālus ir iespējams atkārtoti pārstrādāt. Lūdzu, neizmetiet iepakojumu kopā ar mājssaimniecības atkritumiem, bet gan nogādāiet to vietā, kur tiek veikta atkritumu otrreizējā pārstrāde.



Nolietotās ierīces satur noderīgus materiālus, kurus iespējams pārstrādāt un izmantot atkārtoti. Tādēļ lūdzam utilizēt vecās ierīces ar atbilstošu savākšanas sistēmu starpniecību.

Elektriskās un elektroniskās ierīces bieži vien satur sastāvdaļas, kuras, to nepareizas izmantošanas vai neatbilstošas utilizācijas gadījumā, var radīt potenciālu apdraudējumu cilvēku veselībai un videi. Tomēr šīs sastāvdaļas ir nepieciešamas ierīces pareizai darbībai. Ierīces, kas apzīmētas ar šo simbolu, nedrīkst izmet kopā ar sadzīves atkritumiem.

Plakani salocītā filtra utilizācija

Plakani salocītie filtri ir izgatavoti no videi nekaitīgām izejvielām.

Ja filtrā un tā maisiņā nav iesūktas vielas, kuru klātbūtne mājssaimniecības atkritumos ir aizliegta, tos var utilizēt kopā ar parastajiem mājssaimniecības atkritumiem.

Informācija par sastāvdaļām (REACH)

Aktuālo informāciju par sastāvdaļām atradīsiet:

www.kaercher.com/REACH

Garantija

Mūsu pilnvarotās tirdzniecības sabiedrības izsniegtās garantijas saistības ir spēkā katrā valstī. Garantijas perioda laikā mēs bez maksas novērsīsim iespējamos darbības traucējumus Jūsu aparātā, ja to cēlonis ir materiāla vai ražošanas defekts. Ja nepieciešams garantijas remonts, lūdzam griezties pie Jūsu pārdevēja vai tuvākajā pilnvarotajā klientu apkalpošanas dienesta iestādē, uzrādot pirkumu apliecināšu dokumentu.

Klientu apkalpošanas centrs

Jautājumu un aparāta darbības traucējumu gadījumā mūsu labprāt sniegs padomu firmas KÄRCHER filiāles darbinieki.

Piederumi un rezerves daļas

Izmantot tikai oriģinālos piederumus un oriģinālās rezerves daļas, jo tie garantē drošu un nevainojamu ierīces darbību.

Informāciju par piederumiem un rezerves daļām skatīt www.kaercher.com.

Simboli uz aparāta

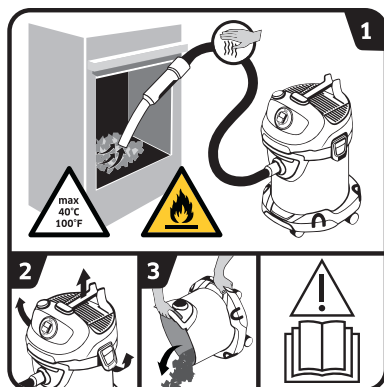

→ Izlasiet lietošanas instrukciju.

- BRĪDINĀJUMS:** uzliesmojošu materiālu radīti ugunsgrēka draudi.
Pelnu sūkšanas procesā pastāvīgi pārbaudiet, vai šļūtenes un putekļsūcējs neuzkarst. Uzsūcāmā materiāla temperatūra nedrīkst pārsniegt 40 °C.
Nesūciet mitrus pelnus.
Neiesūciet kvēpus vai degošas vielas.
- Lai novērstu materiālu, kuri rada aizdegšanās risku (piem., zāgskaidas), uzkrāšanos: putekļsūcēju pēc pelnu sūkšanas atveriet ārpus telpām, iztukšojiet un iztīriet.

Drošības norādījumi

- Aparātam piestiprinātās brīdinājuma un norādījumu plāksnītes sniedz svarīgas norādes par tā drošu ekspluatāciju.
- Kopā ar lietošanas instrukcijā ietvertajiem norādījumiem ir jāņem vērā likumdevēja vispārīgie drošības tehnikas noteikumi un nelaimes gadījumu novēršanas noteikumi.

Riska pakāpes

△ **BĪSTAMI**

Norāde par tieši draudošām briesmām, kuras izraisa smagas traumas vai nāvi.

△ **BRĪDINĀJUMS**

Norāde par iespējami draudošām briesmām, kuras var izraisīt smagas traumas vai nāvi.

△ **UZMANĪBU**

Norāda uz iespējami bīstamu situāciju, kura var radīt vieglus ievainojumus.

IEVĒRĪBAI

Norāde par iespējami bīstamu situāciju, kura var radīt materiālos zaudējumus.

Elektriskie komponenti

△ **BĪSTAMI**

Strāvas trieciena risks.

- Pirms jebkuru apkopes darbu veikšanas ierīci izslēdziet un atvienojiet to no strāvas padeves.
- Remontdarbus un darbus ar elektriskajām daļām drīkst

veikt tikai autorizēts klientu serviss.

- Nekad neaizskariet tīkla spraudni un kontaktligzdu ar mitrām rokām.
- Ikreiz pirms lietošanas pārbaudiet, vai nav bojāts elektrības vads ar kontaktdakšu. Bojāto elektrības vadu, lai tas tiktu nomainīts, nekavējoties nododiet autorizētam klientu servisam / elektriķim. Nelietojiet ierīci, ja ir bojāts elektrības vads.
- Neizmantojiet abrazīvus līdzekļus, stikla vai universālos tīrīšanas līdzekļus!
- Negremdējiet aparātu ūdenī!
- Nenesiet / netransportējiet aparātu aiz tīkla kabeļa.
- Tīkla kabeli nevilkt gar asām malām un neiespiest.
- Neatvienojiet kontaktdakšu, izraujot to aiz tīkla kabeļa ārā no kontaktligzdas.
- △ **BRĪDINĀJUMS**
- Ierīci var pieslēgt tikai tādām elektropieslēgumam, kuru saskaņā ar IEC 60364 ir izveidojis elektromontieris.
- Aparātu pieslēdziet tikai maiņstrāvai. Tīkla spriegumam ir jāatbilst datu plāksnītē norādītajam spriegumam.
- Drošības apsvērumu dēļ mēs iesakām darbināt ierīci ar aizsargslēdzi pret noplūdes strāvu (maks.30 mA).
- Darbības laikā izvelciet / notiniet tīkla kabeli pilnībā.

- Redzamas dūmu veidošanās gadījumā: Atvienojiet strāvas tīkla spraudni un iznesiet ierīci ārpus telpām.

Droša lietošana

△ **BĪSTAMI**

- Iepakojuma plēves uzglabājiet bērniem nepieejamā vietā, pastāv nosmakšanas risks!

△ **BRĪDINĀJUMS**

- Šo ierīci nedrīkst lietot bērni un personas ar ierobežotām ķermeņa, sensorajām vai prāta spējām, vai pieredzes un/vai zināšanu trūkuma dēļ.
- Bērni nedrīkst spēlēties ar ierīci.
- Uzraugiet bērnus, lai pārliedzītos, ka tie nespējējas ar ierīci.
- Bērni bez pieaugušo uzraudzības nedrīkst veikt ierīces tīrīšanu un lietotāja apkopi.

△ **UZMANĪBU**

- Ilgāku darba pārtraukumu gadījumā, izslēdziet ierīces galveno slēdzi / ierīces slēdzi vai atvienojiet ierīci no elektrotīkla.
- Kamēr vien ierīce darbojas, neatstājiet to bez uzraudzības.
- Izslēdziet aparātu un atvienojiet kontaktdakšu pēc katras lietošanas reizes un ikreiz pirms tīrīšanas/apkopes.

IEVĒRĪBAI

- Neveiciet sūkšanu bez ievietota plakanrievu filtra un tā

rāmja, jo tas var izraisīt ierīces bojājumus.

- Sargiet aparātu no ekstremāliem laikapstākļiem, mitruma un karstuma.

Citas bīstamības

△ **BĪSTAMI**

Sprādzienbīstamība!

Sajaucoties ar iesūcamo gaisu, dažas vielas var veidot sprādzienbīstamus tvaikus vai maisījumus!

Nekad neiesūkt sekojošas vielas:

- Sprādzienbīstamas vai viegli uzliesmojošas gāzes, šķidrums un putekļus (reaktīvie putekļi)
- Reaktīvie metāla putekļi (piemēram, alumīnijs, magnijs, cinks) savienojumos ar stipriem sārmainiem un skābiem mazgāšanas līdzekļiem
- Karsti, degoši vai kvēlojoši priekšmeti ar temperatūru virs 40 °C. Ja temperatūra pārsniedz 40 °C, pastāv ugunsbīstamība.
- Nav piemērots veselībai kaitīgu putekļu atdalīšanai (putekļu klase L, M, H).
- Ierīci aizliegts izmantot sprādzienbīstamās zonās.

Bez tam, šīs vielas var saēst aparātā izmantotos materiālus.

△ **BRĪDINĀJUMS**

Ugunsbīstamība!

- Sūciet aukstus, negailējošus un nedegošus pelnus. Sūciet tikai aukstus pelnus.

- *Pirms un pēc katras lietošanas iztukšojiet un iztīriet putekļu tvertni.*
- *Neizmantojiet putekļu savākšanas maisiņus no papīra vai cita degoša materiāla.*
- *Putekļu sūkšanai neizmantojiet standarta putekļsūcēju.*
- *Pelnu putekļsūcēju nenovietojiet uz ugunsnedrošas vai polimēru pamatnes, piemēram, paklāja vai vinila flīzēm.*
- *Uzsūciet tikai pelnus, kas radušies no atļautiem kurināmā veidiem (piem., dabīgas koksnes pagales, koksnes briketes/granulas, brūnogle un akmeņogles).*
- *Neiesūciet sodrējus.*
- *Uzsūcamais materiāls, kurš no ārpuses izskatās atdzisis, iekšpusē var būt vēl ļoti karsts. Gaisa plūsmā karstās pelnu daļiņas var atkal uzliesmot.*
- *Lai pārbaudītu, vai pelni nav karsti, uzirdiniet tos ar metāla priekšmetu.*
- *Pirms krāšņu izsūkšanas obligāti uzmaniet, lai krāsns būtu auksta.*
- *Pirms sākt tīrīšanu, pagaidiet līdz pelni ir pilnībā atdzisuši. Mēs neiesakām uguni ātri apdzēst ar ūdeni. Kamīna materiāli nespēj izturēt straujas temperatūras izmaiņas, un var rasties plaisas.*
- *Pelnu sūkšanas procesā pastāvīgi pārbaudiet, vai sūkšanas šļūtene un aparāts neuz-*

karst. Ja tiek konstatēta sasilšana, tūlīt pat izslēdziet aparātu. Atvienojiet aparāta elektrības vadu. Iztīriet uzsūkto materiālu no pelnu un sauso putekļu sūcēja. Ļaujiet aparātam ārpus telpām un jūsu uzraudzībā atdzist.

△ **BRĪDINĀJUMS**

Savainošanās risks!

- *Nesūciet ar uzgali un sūkšanas cauruli galvas tuvumā.*

△ **UZMANĪBU**

- *Lai novērstu ievainojumu gūšanas risku ierīces pārvietošanas laikā, ņemiet vērā ierīces svaru (skatiet tehniskos datus).*

Stabilitāte

△ **UZMANĪBU**

- *Pirms jebkuriem darbiem ar ierīci, nodrošiniet stabilu novietojumu, lai novērstu negatīvumus un bojājumus, ko rada ierīces apgāšanās.*

Drošības ierīces

△ **UZMANĪBU**

- *Drošības ietaises kalpo lietotāja aizsardzībai, un tās nedrīkst izmainīt vai noņemt.*

Aparāta apraksts

Attēlus skatīt atlokāmajā lapā!



Jūsu aparāta piegādes komplekts ir attēlots uz iepakojuma. Izsaīņojot pārbaudiet, vai saturs ir pilnīgs.

Ja trūkst piederumi vai transportēšanas laikā radušies bojājumi, lūdzu, informējiet tirgotāju.

- 1 Sūkšanas šļūtenes pieslēgums
- 2 Rokturis
- 3 Aparāta slēdzis (IESL./IZSL.)
- 4 Filtra tīrīšanas sistēmas pieslēgums
- 5 Filtra tīrīšanas taustiņš
- 6 Nešanas rokturis/kabeļa āķis/sasveres pozīcija
- 7 Izplūdes gaisa režģis un izplūdes filtrs (jau ievietots aparātā)
- 8 Tvertnes aizspiediņi
- 9 Elektroītīkla kabelis ar kontaktdakšu
- 10 Piederumu novietne
- 11 Vadruļlītis
- 12 Rokturis/trieciena aizsargelements
- 13 Plakani salocītais filtrs ar rāmi (jau ievietots aparātā)
- 14 Filtrelements
- 15 Sūkšanas šļūtene ar rokturi
- 16 Sūcējcaurules 2 x 0,5 m
- 17 Sprausla grīdas tīrīšanai

Apkalpošana

IEVĒRĪBAI

Izmantošanas laikā vienmēr lietojiet plakanrievu filtru ar rāmi.

Pirms ekspluatācijas sākšanas

- Attēls **A 1**
Noņemiet aparāta augšdaļu un izņemiet filtrelementu. Pirms ekspluatācijas sākšanas uzmontējiet aparātā atsevišķi komplektā esošās daļas.
- Attēls **A 2**
Ievietojiet filtrelementu. Uzlieciet un nofiksējiet aparāta augšdaļu.

Ekspluatācijas sākums

△ BRĪDINĀJUMS

Pārbaudiet, vai aparāts pēc pēdējās izmantošanas ir iztukšots un iztīrīts.

Nav atļauts izmantot maisīņus putekļu savākšanai.

Attēls **B 1** - **B 2**

Atkarībā no aprīkojuma
Pievienojiet piederumus.

- Iespiediet sūkšanas šļūteni savienojumā, tā nofiksēsies.
Lai to izņemtu, ar īkšķi nospiediet fiksatoru un izvelciet sūkšanas šļūteni.
- Salieciet abas sūkšanas caurules kopā un savienojiet ar sūkšanas šļūteni.

- Savienojiet sūkšanas caurules un grīdas sprauslu.

Attēls **C 1**

- Pievienojiet kontaktspraudni kontaktlīdziņam.

Attēls **C 2**

- Ieslēdziet ierīci.

Pozīcija I: Sūkšanas režīms

Darba pārtraukšana

- Izslēdziet ierīci.

Pozīcija 0: Aparāts ir izslēgts.

Attēls **D 1**

- Sūkšanas cauruli ar rokturi un piederumiem ievietojiet kabeļa āķa gropē.

Attēls **D 2**

- Sūkšanas cauruli ar rokturi ievietojiet kabeļa āķa gropē.

Integrēta filtra tīrīšanas sistēma

Filtra tīrīšanas sistēma ir paredzēta tīrīšana starplaikiem liela putekļu apjoma tīrīšanas laikā.

Norāde: Ar filtra tīrīšanas sistēmu netīro plakani salocīto filtru var iztīrīt ar vienu pogas spiedienu, tādējādi atkal palielinot sūkšanas jaudu.

Attēls **E 1**

- Sūkšanas caurules rokturi ievietojiet iekārtas galvas filtra tīrīšanas sistēmas pieslēgumā. Ar ieslēgtu ierīci 3 reizes nospiediet filtra tīrīšanas taustiņu, un starp nospiešanas reizēm uzgaidiet 4 sekundes.

Norāde: Pēc vairākkārtējas filtra tīrīšanas taustiņa nospiešanas pārbaudiet tvertnes piepildījuma līmeni. Citādi, atverot tvertni, var izbirt putekļi.

Darba beigšana

- Izslēdziet aparātu un izņemiet tīkla kontaktdakšu.

Tvertnes iztukšošana

Attēls **F 1**

- Noņemiet ierīces galvu.
- Izņemiet filtra kārbu.
- Iztukšojiet tvertni.
- Nepieciešamības gadījumā iztīriet plakanrievu filtru.

Aparāta uzglabāšana

Atkarībā no aprīkojuma

Attēls **G 1**

- Elektrības vadu un piederumus ievietojiet nodalījumos uz aparāta. Uzglabājiet aparātu sausā telpā.

Kopšana un tehniskā apkope

- Aparātu un piederumu daļas no plastmasas kopjiet ar standarta plastmasas tīrīšanas līdzekli.
- Tvertni un piederumus vajadzības gadījumā izskalojiet ar ūdeni un pirms atkārtotas lietošanas nožāvējiet.

Plakanī salocītā filtra tīrīšana

Norāde

Plakanrievu filtrs ir ievietots filtra kārbā.

Attēls **H1**

- Noņemiet aparāta augšdaļu. Izņemiet rāmi ar filtru un izdauziet filtru. Vajadzības gadījumā izskalojiet filtru zem ūdens strūkļas. Filtru nedrīkst berzt vai tīrīt ar suku.
- Pirms montāžas ļaujiet tam pilnībā izžūt.

Attēls **H2**

- Pēc tam vispirms ielieciet filtru un pēc tam rāmi. Uzlieciet un nofikсējiet aparāta augšdaļu.

Gaisa izplūdes filtra maiņa

Ieteikums: Lai nodrošinātu pilnvērtīgu filtrēšanu, 1x gadā nepieciešams nomainīt gaisa izplūdes filtru.

Attēls **I1**

- Spiediet uz iekšu mēlītes, kas atrodas izplūdes gaisa režģa sānos.
- Noņemiet izplūdes gaisa režģi un filtru.
- Noņemiet filtru no izplūdes gaisa režģa.
- Utilizējiet veco izplūdes gaisa filtru.
- Izplūdes gaisa režģi ievietojiet jauno izplūdes gaisa filtru.
- Ievietojiet atpakaļ izplūdes gaisa režģi ar filtru.

Palīdzība darbības traucējumu gadījumā

Vāja sūkšana

Norāde:

iesūcamais daudzums var atšķirties atkarībā no sūcāmā materiāla.

Ja aparāta iesūkšanas jauda samazinās, jāpārbauda sekojoši punkti.

- Aizsērējuši piederumi, sūkšanas šļūtene vai caurule.
- Izīrtiet aizsērējumu ar piemērotu palīg līdzekli.
- Netīrs plakanrievu filtrs un/vai rupjo netīrumu filtrs.

Attēls **E1**

- Veiciet filtra tīrīšanu.

Attēls **H1**

- Izdauziet plakanrievu filtru un izskalojiet to tekošā ūdenī. Nepieciešamības gadījumā veiciet plakanrievu filtra nomaiņu.
- Izplūdes gaisa filtrs ir ļoti piesārņots vai nav regulāri mainīts.

Attēls **I1**

- Nomainiet veco izplūdes gaisa filtru pret jaunu.

Aparāts automātiski izslēdzas

- Ierīce patstāvīgi izslēdzas (termo aizsardzības slēdzis), lai novērstu piederumu aizsērēšanas (piem., sūkšanas šļūtenes, sūkšanas cauruļu, izplūdes gaisa filtra) izraisītu pārkaršanu.
- Izīrtiet aizsērējumu ar piemērotu palīg līdzekli.
- Veiciet filtra tīrīšanu.
- Skatiet nodaļu „Ierobežota sūkšanas jauda”.
- Sūkšanu var turpināt pēc tīrīšanas un atdzesēšanas.

Tehniskie dati

AD 2

Spriegums	220 - 240	V
Strāvas veids	50-60	Hz
Nominālais jaudas patēriņš	600	W
Tīkla drošinātājs (kūstošais)	10	A
Aizsardzības klase	II	
Svars (bez pierīcēm)	4,4	kg
Tvertnes tilpums	14	l
Darbības rādiuss	5,3	m
Gabarīti	ø 345 x 330 x 440	mm
Skaņas jaudas līmenis L _{WA}	82	dB(A)

Rezervētas tiesības veikt tehniskas izmaiņas!

AD 4 Premium

Spriegums	220 - 240	V
Strāvas veids	50-60	Hz
Tīkla drošinātājs (kūstošais)	10	A
Aizsardzības klase	II	
Svars (bez pierīcēm)	5,3	kg
Tvertnes tilpums	17	l
Darbības rādiuss	7,0	m
Gabarīti	ø 365 x 330 x 565	mm

Ekodizains saskaņā ar 666/2013

Energoefektivitātes klase	A+	
Indikatīvais elektroenerģijas patēriņš gadā	20,1	kWh/a

Mīksto segumu tīrīšanas klase - Piegādes komplektā iekļautā grīdas sprausla nav paredzēta paklāju sūkšanai.

Cieto grīdu tīrīšanas klase	B	
Putekļu emisijas klase	B	
Skaņas jaudas līmenis L _{WA}	80	dB(A)
Nominālais jaudas patēriņš	600	W

Rezervētas tiesības veikt tehniskas izmaiņas!

Turiny s

Bendrieji nurodymai	LT	5
Saugos reikalavimai	LT	6
Prietaiso aprašymas	LT	9
Valdymas	LT	9
Priežiūra ir aptarnavimas	LT	10
Pagalba gedimų atveju	LT	10
Techniniai duomenys	LT	10

Bendrieji nurodymai



Prieš pirmą kartą pradėdant naudoti prietaisą, būtina atidžiai perskaityti vadovą, juo vadovautis ir saugoti, kad juo galima būtų naudotis vėliau arba perduoti naujam savininkui.

Prietaisas tiekiamas dviejų skirtingų modelių.

AD 2

„AD 4 Premium“ su patobulintomis funkcijomis ir priedais.

Naudojimas pagal paskirtį

Pelenų ir sauso valymo siurblys yra skirtas tik privačiai naudoti buityje, o ne komercinei veiklai.

Prietaisas skirtas:

- surinkti šaltus pelenus iš židinių, kaminų, krosnių, peleninių ir panašių vietų.
- visų rūšių stambių dalelių purvą, pavyzdžiui, smėlį ar skaldą.

AD 4 Premium:

Pridėtas grindų antgalis nėra skirtas kilimams siurbti. Gamintojas neprisiima atsakomybės už galimą žalą, atsiradusią naudojant prietaisą ne pagal paskirtį ar netinkamai jį valdant.

Aplinkos apsauga



Pakuotės medžiagos gali būti perdirbamos. Neišmeskite pakuočių kartu su buitinėmis atliekomis, bet atiduokite jas perdirbimui.



Naudotų prietaisų sudėtyje yra vertingų, antriniam žaliavų perdirbimui tinkamų medžiagų, todėl jie turėtų būti atiduoti perdirbimo įmonėms.

Todėl naudotus prietaisus šalinkite pagal atitinkamą antrinių žaliavų surinkimo sistemą.

Elektros ir elektroniniuose prietaisuose dažnai būna dalių, su kuriomis netinkamai elgiantis arba netinkamai jas pašalinus gali kilti pavojus žmonių sveikatai ir aplinkai. Tačiau norint tinkamai eksploatuoti prietaisą šios dalys būtinos. Šiuo simboliu pažymėtus prietaisus draudžiama šalinti su buitinėmis atliekomis.

Plokščiojo klostuoto filtro atliekų tvarkymas

Plokščieji klostuoti filtrai pagaminti iš aplinkai nekenksmingų medžiagų.

Juos galite šalinti kartu su buitinėmis atliekomis, jei j juos nėra įsiurbti medžiagų, kurias šalinti su buitinėmis atliekomis yra draudžiama.

Nurodymai apie sudedamąsias medžiagas (REACH)

Aktualią informaciją apie sudedamąsias dalis rasite adresu:

www.kaercher.com/REACH

Garantija

Kiekvienoje šalyje galioja tos garantijos sąlygos, kurias nustato įgalioti pardavėjai. Galimus prietaiso gedimus garantijos galiojimo laikotarpiu pašalinsime nemokamai, jei tokių gedimų priežastis buvo netinkamos medžiagos ar gamybos defektai. Dėl garantinio gedimų pašalinimo kreipkitės į pardavėją arba artimiausią klientų aptarnavimo tarnybą. Visuomet pateikite pirkimą patvirtinantį kasos kvitą.

Klientų aptarnavimo tarnyba

Iškilus klausimams arba prietaisui sugedus, Jums padės mūsų KÄRCHER filialo darbuotojai.

Priedai ir atsarginės dalys

Naudokite tik originalius priedus ir atsargines dalis, taip užtikrinsite, kad prietaisas būtų eksploatuojamas patikimai ir be triukščių.

Informaciją apie priedus ir atsargines dalis rasite čia: www.kaercher.com.

Simboliai ant prietaiso

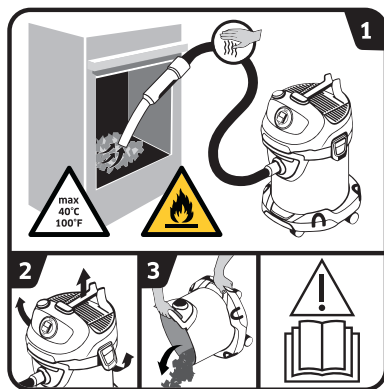

→ Perskaitykite naudojimo instrukciją.

- 1 ĮSPĖJIMAS:** gaisro pavojus dėl degių medžiagų. Siurbdami pelenus nuolat tikrinkite, ar nekaista žarnos ir siurblys. Siurbiamų medžiagų temperatūra negali viršyti 40 °C. Nesiurbkite drėgnų pelenų. Nesiurbkite suodžių arba degių medžiagų.
- 2–3** Siekdami apsaugoti nuo gaisro pavojų keliančių medžiagų (pavyzdžiui, medienos drožlių) sankaupų: prieš pelenų siurbimą ir po jo lauke atidarykite siurblių ir ištuštinkite bei išvalykite jį.

Saugos reikalavimai

- Ant įrenginio pritvirtintuose įspėjamuosiuose ženkluose ir nurodymų lentelėse pateikiama svarbi informacija, reikalinga, norint saugiai naudoti prietaisą.
- Be naudojimo instrukcijoje pateikiamų nurodymų taip pat reikia laikytis bendrųjų įstatymus leidžiančiųjų institucijų nurodymų dėl nelaimingų atsitikimų prevencijos ir saugos.

Rizikos lygiai

△ PAVOJUS

Nuoroda dėl tiesioginio pavojaus, galinčio sukelti sunkius kūno sužalojimus ar mirtį.

△ ĮSPĖJIMAS

Nuoroda dėl galimo pavojaus, galinčio sukelti sunkius kūno sužalojimus ar mirtį.

△ ATSARGIAI

Nurodo galimą pavojų, galintį sukelti lengvus sužalojimus.

DĖMESIO

Nuoroda dėl galimo pavojaus, galinčio sukelti materialinius nuostolius.

Elektros įrangos komponentai

△ PAVOJUS

Elektros srovės smūgio pavojus.

- Prieš pradėdami techninės priežiūros ir remonto darbus prietaisą išjunkite, o elektros laido kištuką ištraukite iš kištukinio lizdo.

- Atlikti remonto darbus ir tvarkyti elektros įrangos dalis gali tik įgaliota klientų aptarnavimo tarnyba.
- Niekada nelieskite kištuko ir rozetės šlapiomis rankomis.
- Prieš kiekvieną naudojimą patikrinkite, ar nepažeisti maitinimo kabelis ir tinklo kištukas. Jei maitinimo kabelis pažeistas, nedelsdami kreipkitės į įgaliotą klientų aptarnavimo tarnybą / elektriką dėl jo pakeitimo. Nenaudokite įrenginio su pažeistu maitinimo kabeliu.
- Nenaudokite šveitiklių ir stiklų ir universalių valiklių!
- Nemerkite įrenginio į vandenį!
- Neneškite / netransportuokite įrenginio paėmę už maitinimo kabelio.
- Netempkite maitinimo kabelio per aštriabriaunius daiktus ir nesuspauskite jo.
- Netraukite tinklo kištuko iš lizdo laikydami už kabelio.
- △ ĮSPĖJIMAS
 - Prietaisas gali būti jungiamas tik į elektriko pagal IEC 60364 reikalavimus įrengtą elektros tinklo lizdą.
 - Įrenginį galima jungti tik į kintamosios srovės tinklą. Tinklo įtampa turi sutapti su duomenų lentelėje pateikta įtampa.
 - Saugumo sumetimais patariame jungti prietaisą apsauginiu (RCD) jungikliu (iki 30 mA).

- Naudodami įrenginį visiškai ištraukite / išvyniokite maitinimo kabelį.
- Jeigu susidarė matomi dėmai: Ištraukite tinklo kištuką ir išneškite prietaisą į atvirą vietą.

Saugus naudojimas

⚠ PAVOJUS

- Pakuotės plėvelę saugokite nuo vaikų, kad jiems nekiltų pavojus uždusti!

⚠ ĮSPEJIMAS

- Šio prietaiso negali naudoti vaikai ir asmenys, turintys fizinių, sensorinių arba protinių gebėjimų apribojimų, arba tie, kuriems trūksta patirties ir (arba) žinių.
- Vaikai negali žaisti su prietaisu.
- Prižiūrėkite vaikus ir užtikrinkite, kad jie nežaistų su įrenginiu.
- Vaikai negali prietaiso valyti ir atlikti naudotojo vykdomų techninės priežiūros darbų, jei jų neprižiūri kiti asmenys.

⚠ ATSARGIAI

- Ilgesnį laiką nenaudodami prietaiso, išjunkite jį pagrindiniu / prietaiso jungikliu arba ištraukite tinklo kištuką.
- Jokiu būdu nepalikite veikiančio prietaiso be priežiūros.
- Prieš kiekvieną naudojimą ir valymą / techninę priežiūrą išjunkite įrenginį ir ištraukite tinklo kištuką.

DĖMESIO

- Niekada nesiurbkite be įmontuoto plokščiojo gofruoto filtro ir susijusio rėmelio, nes galite pažeisti prietaisą.
- Saugokite įrenginį nuo ypatingų oro sąlygų poveikio, drėgmės ir karščio.

Kiti pavojai

⚠ PAVOJUS

Sprogimo pavojus!

Susimaišiusios su įtraukiamu oru tam tikros medžiagos gali sudaryti sprogius garus arba mišinius.

Jokiu būdu nesiurbkite šių medžiagų:

- Sprogių arba degių dujų, skysčių ir dulkių (reaktyvių dulkių)
- Reaktyvių metalo dulkių (pvz., aliuminio, magnio, cinko) kartu su stipriai šarminiais arba rūgštiniais valikliais
- Karštų, degančių ar rusenančių medžiagų, kurių temperatūra aukštesnė nei 40°C. Kai siurbiamų medžiagų temperatūra aukštesnė nei 40 °C, kyla gaisro pavojus.
- Netinka sveikatai pavojingoms medžiagoms (L, M, H dulkių klasių) atskirti.
- Draudžiama naudoti potencialiai sprogioje aplinkoje. Be to, šios medžiagos gali pažeisti medžiagas, iš kurių pagamintas prietaisas.

△ ĮSPĖJIMAS

Gaisro pavojus!

- *Nesiurbkite karštų, švytinčių arba degančių pelenų. Siurbkite tik šaltus pelenus.*
- *Dulkių konteineris turi būti ištuštintas ir išvalytas kiekvieną kartą prieš pradėdant naudoti ir panaudojus.*
- *Nenaudokite jokių dulkių surinkimo maišelių iš popieriaus arba maišelių iš panašių degių medžiagų.*
- *Nenaudokite jokių komercinių dulkių siurblių pelenams siurbti.*
- *Nelaikykite pelenų siurblių ant degių arba polimerinių paviršių, pvz., kiliminės dangos arba vinilo plytelių.*
- *Siurbkite tik leistinų degių medžiagų pelenus (pavyzdžiui, natūralių malkų, medienos briketų / granuliu, rudosios ir akmens anglies).*
- *Nesiurbkite suodžių.*
- *Siurbiamą medžiagą, kuri iš išorės atrodo atvėsusi, gali būti įkaitusi viduje. Nuo oro srovės karštos pelenų dalelės gali vėl užsidegti.*
- *Metaliniu daiktu sujudinkite pelenus ir patikrinkite, ar jie dar karšti.*
- *Prieš siurbdami iš krosnių, būtina įsitikinkite, kad jos atvėsę.*
- *Prieš pradėdami valyti, palaukite, kol pelenai visiškai atvės. Nerekomenduojame gesinti liepsną staigiai pilant ant*

jos vandenį. Židinio medžiagos nepritaikytos staigiems temperatūros pokyčiams ir gali atsirasti trūkių.

- *Siurbdami pelenus nuolat tikrinkite, ar nekaista siurbimo žarna ir siurblys. Jei tik pastebite, kad kaista, nedelsdami išjunkite prietaisą. Ištraukite prietaiso elektros laido kištuką. Iš pelenų ir sauso valymo siurblio pašalinkite susiurbtas medžiagas. Prietaisą atvėsinkite lauke ir nepalikite be priežiūros, kol jis vėsta.*

△ ĮSPĖJIMAS

Sužalojimų pavojus!

- *Nesiurbkite antgaliumi ir siurbimo vamzdžiu prie galvos.*
- ## **△ ATSARGIAI**
- *Kad apsisaugotumėte nuo nelaimingų atsitikimų ir sužalojimų, transportuodami prietaisą atsižvelkite į jo masę (žr. techninius duomenis)*

Stovėjimo stabilumas

△ ATSARGIAI

- *Prieš dirbdami prietaisu ar atlikdami bet kokius su juo susijusius darbus užtikrinkite stabilumą, kad parvirtęs prietaisas nesukeltų nelaimingų atsitikimų ar pažeidimų.*

Saugos įranga

△ ATSARGIAI

- *Saugos įrenginiai skirti naudotojui apsaugoti ir negali būti pakeisti arba apeiti.*

Prietaiso aprašymas

Paveikslus rasite išlankstomame puslapyje!



Jūsų prietaiso tiekiamo komplekto sudėtis parodyta ant pakuotės. Išpakavę patikrinkite, ar yra visos prietaiso detalės.

Jei trūksta priedų arba yra transportavimo pažeidimų, praneškite apie tai pardavėjui.

- 1 Siurbimo žarnos prijungimas
- 2 Rankena
- 3 Prietaiso jungiklis (JUNGTI/IŠJUNGTI)
- 4 Filtru valdymo sistemos jungtis
- 5 Filtru valymo mygtukas
- 6 Laikančioji rankena / kabelio laikiklis / atrėmimo padėtis
- 7 Iššalinančio oro tinklelis ir iššalinančio oro filtras (jau sumontuotas prietaise)
- 8 Kameros fiksatorius
- 9 Maitinimo kabelis su kištuku
- 10 Priedų dėklas
- 11 Vairuojamasis ratukas
- 12 Rankena / apsauga nuo susidūrimo
- 13 Plokščiasis klostuotas filtras rėme (jau sumontuotas prietaise)
- 14 Filtru dėžė
- 15 Siurbimo žarna su rankena
- 16 Siurbimo vamzdžiai - 2 vnt. x 0,5 m
- 17 Grindų antgalis

Valdymas

DĖMESIO

Naudojant visuomet turi būti sumontuotas plokščiasis gofruotas filtras ir susijęs rėmelis.

Prieš pradėdami naudoti

- ➔ Paveikslas **A 1**
Nuimkite prietaiso galvą ir išimkite filtro dėžę. Prieš pradėdami naudoti prietaisą, sumontuokite kartu patiekias atskiras dalis.
- ➔ Paveikslas **A 2**
Įdėkite filtro dėžę.
Uždėkite ir užfiksuokite įrenginio galvą.

Naudojimo pradžia

⚠ ĮSPĖJIMAS

Patikrinkite, ar prietaisas ištuštintas ir išvalytas po paskutinio siurbimo.

Draudžiama naudoti dulkių maišelius.

Paveikslas **B 1** - **B 2**

Atsižvelgiant į komplektaciją
Pritvirtinkite priedus.

- ➔ Įspauskite siurbimo žarną, ji užsifiksuos.
Norėdami išimti siurbimo žarną, nykščiu paspauskite fiksatorių ir ištraukite siurbimo žarną.

- ➔ Vieną į kitą sukiškite siurbimo vamzdžius ir sujunkite su siurbimo žarna.
- ➔ Sujunkite siurbimo vamzdį ir grindų antgalį.

Paveikslas **C 1**

- ➔ Įkiškite elektros laido kištuką.

Paveikslėlis **C 2**

- ➔ Įjunkite prietaisą.

I padėtis: Siurbimas

Darbo nutraukimas

- ➔ Išjunkite prietaisą.
0 padėtis: prietaisas išjungtas.

Paveikslas **D 1**

- ➔ Siurbimo žarną su rankena ir priedais įdėkite į laidų dėžę.

Paveikslas **D 2**

- ➔ Siurbimo žarną su rankena įdėkite į laidų dėžę.

Integruota filtro valymo sistema

Filtro valymo sistema yra skirta tarpiniam valymui siurbiant didesnius kiekius pelenų.

Pastaba: Filtro valymo sistema leidžia mygtuko paspaudimu išvalyti užsiteršusį plokščiąjį klostuotą filtrą ir vėl padidinti siurbimo galią.

Paveikslas **E 1**

- ➔ Įkiškite siurbimo žarnos rankeną į prietaiso galvutės filtro valymo sistemos jungtį. Kai prietaisas įjungtas, paspauskite filtro valdymo mygtuką 3 kt. ir palaukite 4 sekundes tarp atskirų operacijų.

Pastaba: po daugkartinio filtro valymo mygtuko paspaudimo patikrinkite jo užpildymo tūrį. Priešingu atveju purvas gali išsipilti atidarius baką.

Darbo pabaiga

- ➔ Prietaisą išjunkite ir ištraukite kištuką.

Ištuštinkite rezervuarą.

Paveikslas **F 1**

- ➔ Nuimkite prietaiso galvutę.
- ➔ Išimkite filtravimo krepšį.
- ➔ Ištuštinkite talpyklą.
- ➔ Jei reikia, išvalykite plokščiąjį gofruotą filtrą.

Prietaiso laikymas

Atsižvelgiant į komplektaciją

Paveikslas **G 1**

- ➔ Maitinimo laidą ir priedus sudėkite į prietaisą. Prietaisą laikykite sausoje patalpoje.

Priežiūra ir aptarnavimas

- ➔ Prietaisą ir sintetines priedų dalis valykite paprastu sintetikos valikliu.
- ➔ Jei reikia, kamera ir priedus išplaukite vandeniu ir prieš vėl naudodami išdžiovinkite.

Plokščiojo klostuotojo filtro valymas

Pastaba

Plokščiasis gofruotas filtras yra filtravimo krepšyje.

Paveikslas H 1

- ➔ Nuimkite prietaiso galvą. Išimkite rėmą ir filtrą ir išpurtykite filtrą. Filtrą, jei reikia, nuplaukite tekančiu vandeniu. Filtrą neskuskite ir nevalykite šepetėliu. Prieš sumontuodami, palaukite, kol išdžius.

Paveikslas H 2

- ➔ Tada sumontuokite filtrą, o po to – rėmą. Uždėkite ir užfiksuokite įrenginio galvą.

Išmetamojo oro filtro keitimas

Patarimas: Kad būtų užtikrintas geras filtravimas, išmetamojo oro filtrą keiskite 1 kartą per metus.

Paveikslas I 1

- ➔ Paspauskite išseinančio oro tinklelio atvartus į vidų.
- ➔ Nuimkite išseinančio oro tinklelį su išseinančio oro filtru.
- ➔ Išimkite išseinančio oro filtrą iš išseinančio oro tinklelio.
- ➔ Utilizuokite panaudotą išseinančio oro filtrą.
- ➔ Į išseinančio oro tinklelį įdėkite naują išseinančio oro filtrą.
- ➔ Vėl įstatykite išseinančio oro tinklelį su išseinančio oro filtru.

Pagalba gedimų atveju

Sumažėjęs siurbimo galingumas

Pastaba:

įsiurbiamas kiekis gali skirtis priklausomai nuo siurbiamų medžiagų.

Sumažėjus siurbiamajai galiai, patikrinkite:

- Užsikišo priedai, siurbimo žarna arba siurbimo vamzdis.
- ➔ Kamštį pašalinkite naudodami tinkamą pagalbinę priemonę.
- Užterštas plokščiasis gofruotas filtras ir (arba) stambaus purvo filtras.

Paveikslas E 1

- ➔ Išvalykite filtrą (-us).

Paveikslas H 1

- ➔ Išpurtykite ir išvalykite tekančiu vandeniu plokščiąjį gofruotą filtrą. Jeigu reikia, pakeiskite plokščiąjį gofruotą filtrą nauju.
- Išseinančio oro filtras yra labai užterštas arba nebuvo reguliariai keičiamas.

Paveikslas I 1

- ➔ Pakeiskite seną išseinančio oro filtrą nauju.

Įrenginys išsijungia savaime

- Kad siurblys neperkaistų dėl užsikimšusių priedų (pvz., siurbimo žarnos, siurbimo vamzdžio, išseinančio oro filtro), jis automatiškai išsijungia (terminė apsauga).
- ➔ Kamštį pašalinkite naudodami tinkamą pagalbinę priemonę.
- ➔ Išvalykite filtrą (-us).
Žr. skyrių „Sumažėjusi siurbimo galia“.
- ➔ Prietaisą išvalius ir jam atvėsus, siurbį vėl galima naudoti.

Techniniai duomenys

AD 2

Įtampa	220–240	V
Srovės rūšis	50–60	Hz
Nominalioji imamoji galia	600	W
Elektros tinklo saugiklis (inertinis)	10	A
Apsaugos klasė	II	
Svoris (be priedų)	4,4	kg
Maišelio talpa	14	l
Darbo spindulys	5,3	m
Matmenys	ø 345 x 330 x 440	mm
Garso galios lygis L _{WA}	82	dB(A)

Gamintojas pasilieka teisę keisti techninius duomenis!

AD 4 Premium

Įtampa	220–240	V
Srovės rūšis	50-60	Hz
Elektros tinklo saugiklis (inertinis)	10	A
Apsaugos klasė	II	
Svoris (be priedų)	5,3	kg
Maišelio talpa	17	l
Darbo spindulys	7,0	m
Matmenys	ø 365 x 330 x 565	mm

Ekologinis projektavimas pagal 666/2013

Energinio efektyvumo klasė	A+	
Metinės energijos sąnaudos	20,1	kWh/a
Kilimų valymo klasė	-	
Pridėtas grindų antgalis nėra skirtas kilimams siurbti.		
Kietų grindų valymo klasė	B	
Dulkių emisijos klasė	B	
Garso galios lygis L _{WA}	80	dB(A)
Nominalioji imamoji galia	600	W

Gamintojas pasilieka teisę keisti techninius duomenis!

Зміст

Загальні вказівки	UK	5
Правила безпеки	UK	6
Опис пристрою	UK	9
Експлуатація	UK	10
Догляд та технічне обслуговування	UK	10
Допомога у випадку неполадок	UK	11
Технічні характеристики	UK	11

Загальні вказівки



Перед першим застосуванням пристрою прочитати цю оригінальну інструкцію з експлуатації, після цього діяти відповідно до неї та зберегти її для подальшого користування або для наступного власника.

Пристрій постачається в двох варіантах виконання.

AD 2

AD 4 Premium з розширеними функціями та приладами.

Правильне застосування

Цей пілосос для золи та сухого прибирання призначений виключно для приватного застосування вдома і не придатний для промислового використання. Пристрій придатний для видалення:

- холодної золи з камінів, димарів, печей, попілниць та інших місць накопичення золи;
- грубій грязі всіх видів, наприклад, піску або кам'яної крихти.

AD 4 Premium:

Насадка для підлоги з комплекту поставки не придатна для використання на килимах.

Виробник не несе відповідальності за збитки, завдані невідповідним або неправильним застосуванням пристрою.

Охорона довкілля



Матеріали упаковки піддаються переробці для повторного використання. Будь ласка, не викидайте пакувальні матеріали разом із домашнім сміттям, віддайте їх для повторного використання.



Старі пристрої містять цінні матеріали, що можуть використовуватися повторно. Тому, будь ласка, утилізуйте старі пристрої за допомогою спеціальних систем збору сміття.

Електричні та електронні прилади найчастіше містять складові частини, які у разі неправильного поводження з ними або неправильної утилізації можуть створити потенційну небезпеку для здоров'я людини та навколишнього середовища. Однак ці частини необхідні для належної експлуатації приладу. Прилади, позначені цим символом, забороняється утилізувати разом з побутовим сміттям.

Утилізація плоского складчастого фільтра

Плаский складчастий фільтр виготовлений з екологічно безпечних матеріалів.

Якщо вони не містять речовин, що заборонені для утилізації домашнього сміття, Ви можете утилізувати їх зі звичайним домашнім сміттям.

Інструкції із застосування компонентів (REACH)

Актуальні відомості про компоненти наведені на веб-вузлі за адресою:

www.kaercher.com/REACH

Гарантія

У кожній країні діють умови гарантії, видані нашими компетентними товариствами зі збуту. Неполадки в роботі пристрою ми усуваємо безплатно протягом терміну дії гарантії, якщо вони викликані браком матеріалу чи помилками виготовлення. У гарантійному випадку звертайтеся, будь ласка, з обладнанням та документами, що підтверджують покупку пристрою, до Вашого торгового агента або до приведених нижче пунктів гарантійного обслуговування клієнтів.

Служба підтримки користувачів

З різних питань та в разі поломки Вам допоможуть наші представники філіалу KÄRCHER.

Комплектність та запасні частини

Слід використовувати лише оригінальні комплектуючі та оригінальні запасні деталі, тому що саме вони гарантують безпечну та безперебійну експлуатацію приладу.

Інформація щодо комплектуючих та запасних деталей міститься на сайті www.kaercher.com.

Символи на пристрої

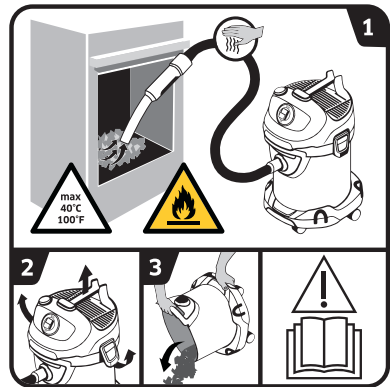

→ Прочитати керівництво з експлуатації.

- ПОПЕРЕДЖЕННЯ:** небезпека пожежі через займість матеріали.
Під час всмоктування золи необхідно постійно перевіряти нагрів шлангів та пілососа. Температура сміття не повинна перевищувати 40 °C.
Не використовувати для прибирання вологої золи.
Не використовувати для прибирання сажі та горючих матеріалів.
- Щоб уникнути накопичення пожежонебезпечних матеріалів (наприклад, тирса) необхідно: після закінчення роботи і перед всмоктуванням золи перемістити пілосос на вулицю, відкрити, випорожнити та очистити.

Правила безпеки

- Нанесені на пристрій попереджувальні знаки та таблички дають важливі вказівки для безпечної експлуатації пристрою.
- Разом із вказівками в цій інструкції для експлуатації слід враховувати загальні правила техніки безпеки та норми для попередження нещасних випадків згідно законодавству.

Рівень небезпеки

⚠ НЕБЕЗПЕКА

Вказівка щодо небезпеки, яка безпосередньо загрожує та призводить до тяжких травм чи смерті.

⚠ ПОПЕРЕДЖЕННЯ

Вказівка щодо потенційно можливої небезпечної ситуації, що може призвести до тяжких травм чи смерті.

⚠ ОБЕРЕЖНО

Вказівка щодо потенційно небезпечної ситуації, яка може спричинити отримання легких травм.

УВАГА

Вказівка щодо можливої потенційно небезпечної ситуації, що може спричинити матеріальні збитки.

Електричні компоненти

⚠ НЕБЕЗПЕКА

Небезпека ураження електричним струмом.

- Перед усіма роботами по догляду та технічному обслуговуванню вимкніть прилад та витягніть мережний штекер.
- Ремонтні роботи та роботи з електричними вузлами може виконувати тільки уповноважена служба сервісного обслуговування.
- Ніколи не торкайтесь мережного штекера та розетки вологими руками.
- Перед початком роботи з апаратом перевірити мережевий кабель та штепсельну вилку на пошкодження. Ушкоджений кабель мережного живлення повинен бути негайно замінений уповноваженою службою сервісного обслуговування/фахівцем-електриком. Забороняється користуватись пристроєм з пошкодженим мережевим кабелем для підключення до мережі.
- Не використовувати абразивні засоби, засоби для чищення для скла або універсальні засоби для чищення!
- Не занурювати пристрій у воду!
- Не переносити / транспортувати пристрій за мережевий кабель.
- Не тягнути з'єднувальний шнур через гострі кути та не затискати його.

- Не можна витягувати мережевий штекер із розетки за кабель.

⚠ **ПОПЕРЕДЖЕННЯ**

- Пристрій може бути під'єднаний лише до електричної мережі, що має бути змонтована електромонтером відповідно до стандарту Міжнародної електротехнічної комісії (МЕК) IEC 60364.
- Пристрій слід вмикати лише в мережу змінного струму. Напруга в мережі повинна відповідати вказаній напрузі на фірмовій табличці.
- З міркувань безпеки радимо підключати пристрій через автомат захисту від струму витікання (макс. 30 МА).
- При експлуатації мережевий кабель повністю витягти / розмотати з пристрою.
- У разі помітного димоутворення: витягнути мережний штекер з розетки та перенести пристрій на відкрите повітря.

Безпечне обслуговування

⚠ **НЕБЕЗПЕКА**

- Пакувальну плівку тримайте подалі від дітей, існує небезпека задушення!

⚠ **ПОПЕРЕДЖЕННЯ**

- Цей пристрій не призначений для використання дітьми та особами з обме-

женими фізичними, сенсорними або розумовими здібностями, а також особами з недостатнім досвідом та/або знаннями.

- Не дозволяйте дітям грати з пристроєм.
- Стежити за тим, щоб діти не грали із пристроєм.
- Не дозволяйте дітям проводити очищення та обслуговування пристрою без нагляду.

⚠ **ОБЕРЕЖНО**

- Під час тривалих перерв в роботі слід вимкнути пристрій за допомогою головного вимикача / вимикача пристрою або від'єднати його від електромережі.
- Не можна залишати пристрій без нагляду під час роботи.
- Пристрій слід відключати після кожного використання і перед проведенням очищення / технічного обслуговування, а штекер витягти з мережі.

УВАГА

- У жодному разі не користуватися пристроєм без плоского складчастого фільтра та відповідної рами, інакше це може призвести до пошкодження пристрою.
- Захищати пристрій від негоди, вологи та жару.

Інші небезпеки

⚠ **НЕБЕЗПЕКА**

Небезпека вибуху!

Певні речовини можуть створювати вибухонебезпечні гази або суміші, змішуючись зі всмоктуваним повітрям.

Ніколи не всмоктувати пиломососом наступні речовини:

- *Вибухонебезпечні або горючі гази, рідини або пил (реактивний пил)*
- *Реактивний металевий пил (наприклад, алюміній, магній, цинк) у сполуці з сильнолужними та кислотними засобами для чищення*
- *Гарячі, запалені або розжарені предмети з температурою понад 40° С. При температурі понад 40° С існує небезпека пожежі.*
- *Не призначений для уловлювання небезпечною для здоров'я пилу (клас запиленості L, M, H).*
- *Заборонено використовувати пристрій у вибухонебезпечних зонах.*

До того ж, ці речовини можуть пошкодити матеріали, що використовуються у пристрої.

⚠ **ПОПЕРЕДЖЕННЯ**

Небезпека пожежі!

- *Не використовувати для видалення гарячої, тліючої або палаючої золи. Збирати тільки холодну золу.*

- *Контейнер пиломососа слід спорожнювати та очищати до і після кожного використання.*
- *Не використовувати мішки для збору пилу з паперу чи подібних горючих матеріалів.*
- *Для видалення золи не застосовувати звичайні пиломососи.*
- *Не зберігати пиломосос для золи на горючих або полімерних основах, наприклад, килимових покриттях чи вініловій плитці.*
- *Допускається всмоктування золи тільки від допустимих видів палива (наприклад, натуральних дров, дерев'яних брикетів/гранул, бурого та кам'яного вугілля).*
- *Збір сажі не допускається.*
- *Сміття, яке зовні здається захопаним, може бути усередині ще розжареним. У потоці повітря розжарені частки золи можуть знову запалати.*
- *Розпушити золу металевим предметом для того, щоб перевірити, чи встигла вона остигнути.*
- *Перед чищенням печі пиломососом необхідно переконатися, що піч остигнула.*
- *До початку чищення необхідно дідатися, поки зола не стане холодною. Ми радимо загасити вогонь водою. Ма-*

теріал каміна не виносить різких перепадів температур і може дати тріщини.

- Під час всмоктування золи необхідно постійно перевіряти нагрів всмоктувального шланга та пристрою. В разі початку нагрівання необхідно негайно вимкнути пристрій. Вимкнути пристрій з розетки. Видалити зібране сміття з пилососа для всмоктування золи і сухого прибирання. Залишити пристрій для охолодження на свіжому повітрі під наглядом.

⚠ ПОПЕРЕДЖЕННЯ

Небезпека травмування!

- Не провадити всмоктування за допомогою насадки та всмоктувальної трубки поблизу голови.

⚠ ОБЕРЕЖНО

- Для запобігання нещасним випадкам та травмуванню при транспортуванні пристрою слід прийняти до уваги вагу пристрою (див. розділ "Технічні дані").

Коефіцієнт стійкості

⚠ ОБЕРЕЖНО

- Перед виконанням будь-яких дій з пристроєм або біля нього необхідно забезпечити стійкість, щоб запобігти нещасним випадкам та травмуванню в результаті перекидання пристрою.

Захисні засоби

⚠ ОБЕРЕЖНО

- Захисні пристрої слугують для захисту користувачів. Зміна захисних пристроїв чи нехтування ними не допускається.

Опис пристрою

Зображення див. на розвороті!



Комплектація пристрою зазначена на упаковці. При розпакуванні пристрою перевірити комплектацію.

У разі нестачі додаткового обладнання або ушкоджень, отриманих під час транспортування, слід повідомити про це в торговельну організацію, яка продавала апарат.

- 1 Місце під'єднання шлангу
- 2 Рукоятка
- 3 Вимикач
- 4 Роз'єм для системи очищення фільтра
- 5 Кнопка очищення фільтра
- 6 Ручка для перенесення/гак для кабелю/положення притулювання
- 7 Витяжна решітка та фільтр витяжного повітря (вже встановлений в пристрій)
- 8 Замок бака
- 9 Мережевий кабель з вилкою
- 10 Місце для додаткового обладнання
- 11 Спрямовувальний валець
- 12 Рукоятка/бампер
- 13 Складчастий фільтр з рамкою (вже встановлений в пристрій)
- 14 Фільтруючий елемент
- 15 Всмоктувальний шланг з ручкою
- 16 Всмоктуючі трубки 2 x 0,5 м
- 17 Насадка для підлоги

Експлуатація

УВАГА

Плоский складчастий фільтр та належна до нього рама повинні завжди бути встановлені під час використання пілососа.

Перед введенням в експлуатацію

- ➔ Малюнок **A 1**
Зняти голівку пристрою та виїняти фільтруючий елемент. Перед початком експлуатації пристрою встановити додані незакріплені частини.
- ➔ Малюнок **A 2**
Встановити фільтруючий елемент.
Встановіть та зафіксуйте голівку приладу.

Введення в експлуатацію

⚠ ПОПЕРЕДЖЕННЯ

Стежити за тим, щоб пристрій був випорожнений та очищений після останнього процесу всмоктування.

Не дозволяється застосовувати мішок для збору пилу.

Малюнок **B 1** - **B 2**

Залежно від комплектації

Під'єднати аксесуари.

- ➔ Втиснути всмоктувальний шланг в з'єднання до фіксації.
Для витягання шлангу слід натиснути пальцями на стопор і витягнути всмоктувальний шланг.
- ➔ З'єднати обидві всмоктувальні трубки та підключити їх до всмоктувального шлангу.
- ➔ З'єднати всмоктувальні трубки та насадку для підлоги.

Малюнок **C 1**

- ➔ Вставте штепсельну вилку.

Малюнок **C 2**

- ➔ Включіть пристрій.

Позиція I: Режим всмоктування

Переривання роботи

- ➔ Включіть пристрій.
Положення 0: Пристрій вимкнений.

Малюнок **D 1**

- ➔ Покласти всмоктувальний шланг з ручкою та приладдям у заглиблення гака для кабелю.

Малюнок **D 2**

- ➔ Покласти всмоктувальний шланг з ручкою у заглиблення гака для кабелю.

Вбудована система очищення фільтра

Система очищення фільтра передбачена для проміжного очищення під час збирання великої кількості золи.

Вказівка: За допомогою системи очищення фільтра можна натисканням кнопки очищувати забруднений фільтр і відновлювати потужність всмоктування.

Малюнок **E 1**

- ➔ Вставити ручку всмоктувального шланга в роз'єм для системи очищення фільтра в верхній частині пристрою. Натиснути 3 рази кнопку очищення фільтра за ввімкненого пристрою з інтервалом у 4 секунди.

Вказівка: Після багаторазового використання кнопки очищення фільтра слід перевіряти рівень заповнення резервуара. Інакше під час відчинення резервуара може витекти бруд.

Закінчення роботи

- ➔ Вимкнути пристрій та витягнути штекер.

Спорожнити резервуар

Малюнок **F 1**

- ➔ Зняти верхню частину пристрою.
- ➔ Зняти фільтрувальний елемент.
- ➔ Спорожнити резервуар.
- ➔ За потреби очистити плоский складчастий фільтр.

Зберігання пристрою

Залежно від комплектації

Малюнок **G 1**

- ➔ Скласти кабель живлення від електромережі та приналежності на пристрої. Зберігати пристрій в сухих приміщеннях.

Догляд та технічне обслуговування

- ➔ Очищувати пристрій та аксесуари з пластмаси за допомогою стандартних засобів для чищення виробів з пластмаси.
- ➔ Бак та приладдя в разі необхідності промити водою та просушити перед наступним використанням.

Прочистити плоский складчастий фільтр

Вказівка

Плоский складчастий фільтр знаходиться у фільтрувальному елементі.

Малюнок **H 1**

- ➔ Зняти голівку пристрою. Витягнути рамку та фільтр, витрусити з фільтра вміст. При необхідності промити під струменем води. Не витирати фільтр і не чистити із застосуванням щітки. Перед встановленням повністю висушити.

Малюнок **H 2**

- ➔ Знову вставити фільтр, а потім – рамку.
Встановіть та зафіксуйте голівку приладу.

Заміна фільтра для очищення вихідного повітря

Рекомендація: для забезпечення якісної фільтрації міняти фільтр для очищення вихідного повітря щороку.

Малюнок **I 1**

- Притиснути усередину бічні пластини витяжної решітки.
- Зняти витяжну решітку з фільтром витяжного повітря.
- Витягти фільтр витяжного повітря з витяжної решітки.
- Утилізувати використаний фільтр витяжного повітря.
- Вставити новий фільтр витяжного повітря у витяжну решітку.
- Знов встановити витяжну решітку с фільтром витяжного повітря.

Допомога у випадку неполадок

Зниження сили всмоктування

Примітка:

Всмоктувана кількість може змінюватися залежно від всмоктуваного матеріалу.

У випадку зниження сили всмоктування перевірте наступне.

- Приладдя, всмоктувальний шланг або всмоктувальні трубки забруднені.
- Видалити засмічення за допомогою придатного допоміжного засобу.
- Плоский складчастий фільтр та/або фільтр для грубих часток гріязі забруднений.

Малюнок **E 1**

- Очистити фільтр.

Малюнок **H 1**

- Витрусити плоский складчастий фільтр та промити під проточною водою. За потреби замінити плоский складчастий фільтр на новий.
- Фільтр витяжного повітря надто забруднений або регулярно не мінявся.

Малюнок **I 1**

- Замінити старий фільтр витяжного повітря на новий.

Пристрій відключається самостійно

- Для запобігання перегріванню внаслідок засмічення приладдя (наприклад, всмоктувального шланга, всмоктувальних трубок, фільтра витяжного повітря) пристрій автоматично вимикається (термозахисний контакт).
- Видалити засмічення за допомогою придатного допоміжного засобу.
- Очистити фільтр. Див. главу «Зниження потужності всмоктування».
- Після очищення та охолодження можна знову продовжити роботу.

Технічні характеристики

AD 2

Напруга	220-240	V
Тип струму	50-60	Гц
Номинальна споживана потужність	600	Вт
Запобіжник (інерційний)	10	A
Клас захисту	II	
вага (без обладнання)	4,4	кг
Місткість резервуару	14	л
Радіус дії	5,3	м
Розміри	∅ 345 x 330 x 440	мм
Рівень потужності L _{WA}	82	дБ(A)

Можливі зміни у конструкції пристрою!

AD 4 Premium

Напруга	220-240	V
Тип струму	50-60	Гц
Запобіжник (інерційний)	10	A
Клас захисту	II	
вага (без обладнання)	5,3	кг
Місткість резервуару	17	л
Радіус дії	7,0	м
Розміри	∅ 365 x 330 x 565	мм

Екологічний дизайн у відповідності до 666/2013

Клас енергоспоживання	A+	
Індикативне щорічне енергоспоживання	20,1	кВт година/рік
Клас очищення для килимів	-	
Насадка для підлоги з комплекту поставки не придатна для використання на килимах.		
Клас очищення для твердої підлоги	B	
Клас викидів пилу	B	
Рівень потужності L _{WA}	80	дБ(A)
Номинальна споживана потужність	600	Вт

Можливі зміни у конструкції пристрою!

Мазмұны

Жалпы нұсқаулар	KK	5
Қауіпсіздік туралы нұсқаулар	KK	6
Бұйым сипаттамасы	KK	10
Қолдану	KK	10
Күл мен техникалық тексеру жұмыстары	KK	10
Кедергілер болғанда көмек алу	KK	11
Техникалық мағлұматтар	KK	11

Жалпы нұсқаулар



Бұйымыңызды алғаш рет қолдану алдында осы түпнұсқа пайдалану бойынша нұсқаулықты мұқият оқып шығыңыз, нұсқауларды орындап,

кейін пайдалану үшін немесе осы бұйымды кейін пайдаланатын тұлғалар үшін сақтап қойыңыз. Бұл бұйым 2 түрлі нұсқада жеткізіледі.

AD 2

Қосымша функциялары мен аксессуарлары бар AD 4 Premium.

Бұйымды мақсатына сәйкес қолдану

Күл мен құрғақ қоқысқа арналған шаңсорғыш тек үй шаруашылығындағы жеке қолданысқа арналған және өнеркәсіптік мақсатта қолдануға болмайды.

Құрылғы тек:

- алаушақ, түтін тұрбалары, пеш, күлсалғыш және осындай күл жиналатын орындардағы салқын күлді қабылдауға жарамды.
- Ірі лас-кірлердің барлық түрі, мысалы, құм немес тас қиқымы.

AD 4 Premium:

Жеткізу жиынтығындағы еденге арналған қондырма кілемдер тазалауға арналмаған.

Өндіруші бұйымды мақсатына сай емес қолдану немесе қате түрде қолданудан пайда болатын зияндар үшін жауапкершілік көтермейді.

Қоршаған ортаны қорғау



Қаптау материалдары екінші өндеуге жарамды. Қаптаманы үй қоқысына лақтырмауыңызды сұраймыз, оларды екінші өндеу үшін бөлек қойыңыз.



Өз мерзімін аяқтаған құралдарда бағалы, екінші өндеуге жарамды материалдар бар. Сондықтан қолданылған және ескі бұйымдарды арнайы іріктеп жинау жүйелері арқылы қалдықтарға тапсыруыңыз laзым.

Электрлік және электрондық бұйымдардың құрамында қате қолдану немесе қате кәдеге жарату нәтижесінде адам денсаулығына және қоршаған ортаға қауіп төндіруі ықтимал бөлшектер жиі кездеседі. Алайда аталған бөлшектер бұйымды тиісінше пайдалану үшін қажет болады. Осы таңбамен белгіленген бұйымдарды үй қоқыстарымен бірге тастауға болмайды.

Теріс бүгілмелі сүзгіні сору

Сүзгілер қоршаған ортаға зиян келтірмейтін материалдардан шығарылған.

Егер үй қалдықтары үшін рұқсат етілмеген заттар жоқ болса, қалыпты үй қалдықтарымен бірге тастауға болады.

Құрамындағы заттар туралы анықтамалар (REACH)

Бұйымның құрамындағы заттар туралы соңғы мағлұматтарды астыда көрсетілген интернет беттерімізде оқи аласыз:

www.kaercher.com/REACH

Кепілдеме

Бұйымдарымыз үшін әр елде жауапты өтім серіктестеріміз тарапынан шығарылатын кепілдеме шарттары күште болады. Егер материалдардың ақаулығы немесе дайындау барысындағы қателіктер табылса, біз ықтимал ақаулықтарды кепіл мерзімі ішінде ақысыз жөндейміз. Кепіл мерзімі ішінде наразылықтарыңыз болса, аспапты сатқан сауда мекемесіне немесе жақындағы өкілетті сервистік қызмет көрсету орнына сатып алу чегін көрсетіп, хабарласыңыз.

Өндірілген күні көрсетілген түр кестесінде шифрланған.

Жеке сандардың мағынасы келесідей болады:

Мысалы: 30190

- 3 Өндірілген жылы
- 0 Өндірілген гасыры
- 1 Өндірілген онжылдық
- 9 Өндірілген айының екінші саны
- 0 Өндірілген айының бірінші саны

Сонымен бұл мысалда 30190 коды 09 / (2) 013 өндірілген күнін білдіреді.

Бұйым Қолданушыларға Қызмет Көрсету бөлімі

Егер Сізде сұрақтар пайда болса немесе Сіз белгілі бір кемшіліктерге тап болсаңыз, біздің KÄRCHER бөлімшелеріміз Сізге құшырлана көмек көрсетеді.

Аксессуарлар мен қосалқы бөлшектер

Тек түпнұсқа керек-жарақтар мен түпнұсқа қосалқы бөлшектерді қолданыңыз, себебі олар бұйымның қауіпсіз және ақаусыз жұмысына кепілдік береді.

Керек-жарақтар мен қосалқы құралдар туралы ақпарат www.kaercher.com веб-сайтында қолжетімді.

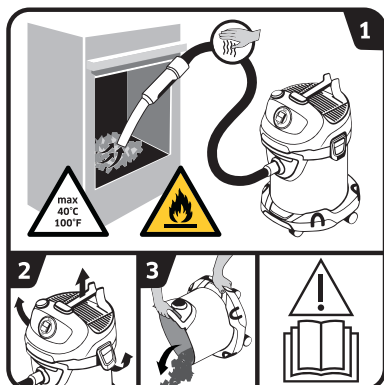

→ Қолдану нұсқаулығын оқыңыз.

- 1 **ЕСКЕРТУ:** Жанғыш материалдарға байланысты өрт қаупі. Күл сору кезінде шлангілер мен сорғыштың жылуын үздіксіз тексеріп тұру қажет. Қоқыстың температурасы 40 °С аспауы тиіс. Ылғал күлді жинамаңыз. Күйе мен жанғыш материалдарды жинамаңыз.
- 2-3 Өртке қауіпті материалдары (мысалы, ағаш үгіндісі) жинаудан сақтану үшін: Жұмыс аяқталған соң және күлді сору алдында сорғышты далаға қойып, ашып, содан соң босатып, тазалау керек.

Қауіпсіздік туралы нұсқаулар

- Бұйымдағы ескерту және нұсқау белгілер маңызды бұйымды қауіпсіз қолдану үшін нұсқауларды береді.
- Пайдалану нұсқауындағы ережелермен қоса, жалпы заңды қауіпсіздік және жазатайым оқиғаны алдын алу талаптарын сақтаған жөн.

Қауіп деңгейі

△ ҚАУІП

Ауыр жарақаттануға не өлімге апарып соғатын тікелей түрде түсе алатын тәуекелге нұсқау.

△ ЕСКЕРТУ

Ауыр жарақаттануға не өлімге апарып соғатын ықтимал қауіпті жағдайларға нұсқау.

△ АБАЙЛАҢЫЗ

Жеңіл жарақаттануға апарып соғатын ықтимал қауіпті жағдайға нұсқау.

НАЗАР АУДАРЫҢЫЗ

Материалдық зиянға апарып соғатын ықтимал қауіпті жағдайға нұсқау.

Электрлік құрамдастар

△ ҚАУІП

Электрлік токтың соғу қаупі.

- Құрылғыға қызмет көрсету және оны жөндеу алдында, құрылғыны өшіріп, қуат айырын ажыратыңыз.
- Жөндеу жұмыстары мен электрлік бөлшектер бойынша жұмыстар тек өкілетті қызмет көрсететін мамандар орындауы керек.
- Кабель ашасы мен электр розеткасын ешқашан ылғалды қолмен ұстамаңыз не түртпеңіз.
- Қуат сымы мен кабель ашасында әр қолданыс алдында зақымдардың бар-жоғын тексеріңіз. Зақымдалған қуыт сымын өкілетті қызмет көрсетуші/электрші мамандар дереу ауыстыруы тиіс. Қуыт

сымы зақымдалған бұйымды қолданбаңыз.

- Тазалау пасталарын, әйнек тазалау бұйымдарын немесе универсалдық тазалау бұйымдарының қолданбауы тиіс!
- Суға батыруға болмайды!
- Бұйымды сымынан тартып ұстамаңыз / тасымалдамаңыз.
- Желілік кабельді өткір бүйірлерден тартып немесе қысып өткізуге болмайды.
- Бұйым ашасын электр розеткасынан желілік кабелінен тартып ажыратпаңыз.

△ ЕСКЕРТУ

- Бұйымды тек электршінің IEC 60364 стандартына сәйкес қондырған электр розеткасына жалғауға болады.
- Бұйымды тек ауыспалы токқа жалғаңыз. Желілік кернеу параметрлері тақтайшада көрсетілген кернеумен сәйкес болуы қажет.
- Қауіпсіздікті қамтамасыз ету мақсатында бұйымды автоматты ажыратқыш (макс. 30 МА) арқылы қолдану қатаң ұсынылады.
- Пайдалану кезінде желілік кабельді бұйымнан толық шығару / жазып алу керек.

- Түтін көзге көрінетіндей пайда болған кезде: Құрылғыны токтан ажыратып, ғимараттан шығарыңыз.

Қауіпсіз қолдану

△ ҚАУІП

- Қаптама қағазын балалардан аулақ ұстаңыз, тұншығып қалу қаупі бар!

△ ЕСКЕРТУ

- Бұл құрылғыны балаларға және физикалық қабілеті шектеулі, психикасында ауытқушылықтары бар немесе тәжірибесі және/немесе жеткілікті білімі жоқ тұлғаларға қолдануға тыйым салынады.
- Балаларға құрылғымен ойнауға рұқсат бермеңіз.
- Балаларға құрылғымен ойнауға жол бермеу үшін оларды бақылап отыру керек.
- Балалар құрылғыны тек ересектердің бақылауында тазалауы және пайдалануы мүмкін.
- △ **АБАЙЛАҢЫЗ**
 - Ұзақ уақыт іске қосылмай тұрған жағдайда негізгі қосқышты/бұйым қосқышын басып бұйымды өшіріңіз және электрлік ашаны ажыратыңыз.
 - Бұйымды ешқашан қосулы күйінде қалдыруға болмайды.

- Бұйымды әр пайдалану және тазалау/қызмет көрсетуден кейін өшіріңіз және электр ашасын шығарыңыз.

НАЗАР АУДАРЫҢЫЗ

- Құрылғыны тегіс қатпарлы сүзгісі және жақтауы орнатылмаған күйде ешқашан пайдаланбаңыз, әйтпесе құрылғының зақымдалуы мүмкін.
- Бұйымды жағымсыз ауа райы, ылғал және жоғары температура ықпалынан қорғау керек.

Басқа тәуекелдер

⚠ ҚАУІП

Жарылып кету қаупі!
Сорғылып отырған ауамен қосылғанда кейбір заттар жарылуға жол аша алатын булар мен ерітінділерінің пайда болуына апара алады. Астыдағы заттарды ешқашан сорғышпен сорғытпаңыз:

- Жарылып немесе жанып кете алатын газдар, сулар мен шаңдарды (реактивті шаңдар)
- Реактивті металл шаңдарын (мысалы алюминий, магнезий, мырыш) аса қуатты алкаликалық және қышқыл тазалау бұйымдарымен бірге
- Ыстық, температурасы 40°C деңгейінен жоғары

жанып немесе қызып тұрған заттар 40 °C температурада өртену қаупін тудырады.

- Денсаулыққа зиян келтіретін шаңды соруға арналмаған (тазалық класы L, M, H).
- Жарылу қаупі бар жерлерде пайдалануға тыйым салынады.

Осыдан басқа, осы заттар бұйымдағы қолданылған материалдарының бұзылуына да апара алады.

⚠ ЕСКЕРТУ

Өрт қаупі!

- Ыстық, жалынсыз немесе жанып жатқан күлді тазаламаңыз. Тек салқын күлді тазалаңыз.
- Шаң жинағышты құрылғыны әр пайдалану алдында және кейін тазалаған жөн.
- Қағаздан немесе соған ұқсас жанғыш материалдардан жасалған шаң жинағыш пакеттерді қолдануға тыйым салынады.
- Күл тазалауға қарапайым шаңсорғыштарды қолданбаңыз.
- Күлге арналған шаңсорғышты жанғыш немесе полимер негіздерге, мысалы кілемді жабындарда немесе

винильді пешке сақтамаңыз.

- Тек рұқсат етілген отындардың күлін (мысалы, табиғи отын, ағаш брикеттер/ағаш түйіршіктері, қоңыр және тас көмір) соруға болады.
- Ешқандай күйені соруға болмайды.
- Кейбір материалдар, сырт қарағанда суыған секілді көрінгенімен, іштей әлі ыстық болады. Ауа ағынымен күлдің ыстық бөлшектері қайта тұтануы мүмкін.
- Күлдің ыстық -суығын тексеру үшін, металлды затпен күлдің көзін ашып көріңіз.
- Ошақты сорар алдында, оның суығанына көз жеткізіп, тескеріп алыңыз.
- Тазалауды бастамас бұрын, күлдің толығымен суығанын күтіңіз. Біз отты тез өшіру үшін суды қолданыңыз деп кеңес береміз. Алауошақтың материалы температурасын тез өзгерте салмайды, сондықтан жараланып қалу қаупі бар.
- Күл сору кезінде сору шлангілері мен сорғыштың жылуын үздіксіз тексеріп тұру қажет. Жылуды сезе бастасаңыз, құрылғыны дереу өшіріңіз. Құрылғыны

электр қуат көзінен ажыратыңыз. Күл мен құрғақ жерді сорудан шыққан тозаңды алып тастаңыз. Құрылғыны далада, көрінетін жерде суыту қажет.

△ **ЕСКЕРТУ**

Жаралану қаупі!

- Шүмек пен сорғыш бас жағында сормайды.
- △ **АБАЙЛАҢЫЗ**
- Апаттар мен зақымдарды болдырмау үшін бұйымды тасымалдаған кезде салмағына назар аударыңыз (техникалық мөлiметтердi қараңыз).

Тұрақтылық

△ **АБАЙЛАҢЫЗ**

- Қауіпті жағдайлар мен бұйым зақымдалуының алдын алу үшін бұйымды пайдалану алдында қауіпсіздік шараларын сақтау қажет.

Қауіпсіздік құралдары

△ **АБАЙЛАҢЫЗ**

- Қауіпсіздік құралдарының мақсаты - қолданушыларды қауіптен сақтандыру, оларды өзгертуге немесе бақылаусыз қалдыруға болмайды.

Бұйым сипаттамасы

Суреттер бүктемелі бетте қараңыз!



Сіздің бұйымыңыздың жеткізілу көлемі қоралда бейнеленген. Бұйым қоралшасын ашқанда қоралша ішіндегі бұйым мен бөлшектерінің толық және бұзылмаған түрде болғандығын тексеріп алыңыз.

Егер кейбір жабдықтар жоқ болса немесе тасымалдау кезіндегі ақаулар болса, аппаратты сатқан фирманы хабардар етіңіз.

- 1 Сору шлангісі
- 2 Тұтқыш
- 3 Бұйым қосқышы (Қосу/Өшіру)
- 4 Тазартқыш сүзгілер жүйесін қосатын ұя
- 5 Сүзгіні тазалау түймесі
- 6 Тасымалдауға арналған тұтқа/Кабельге арналған ілмек/Тірек нүкте
- 7 Өңделген ауа торы мен сүзгісі (бұйымға әлдеқашан орнатылған)
- 8 Сауыт құлпы
- 9 Ашасы бар желілік кабель
- 10 Бұйым керек-жарақтарын сақтау жері
- 11 Бағыттағыш ролик
- 12 Тұтқа/Соққылардан қорғағыш
- 13 Жақтауы бар тегіс бүгілмелі сүзгі (бұйымға әлдеқашан орнатылған)
- 14 Сүзгі себеті
- 15 Сору шлангісінің тұтқасы бар
- 16 Сорғыш түтігі, 2 x 0,5 м
- 17 Еденнен сору шүмегі

Қолдану

НАЗАР АУДАРЫҢЫЗ

Әр пайдаланған кезде тегіс қатпарлы сүзгі мен сүзгі жақтауын орнату керек.

Іске қосу алдында

- Сурет **A 1**
Құрылғы басын алыңыз және сүзгі себетін шығарыңыз. Іске қосу алдында құрылғының бос қосалқы бөліктерін орнатыңыз.
- Сурет **A 2**
Сүзгі себетін орнатыңыз.
Бұйым жапқышын орнатыңыз және бекітіңіз.

Бұйымды іске қосу

⚠ ЕСКЕРТУ

Соңғы сору жұмысынан кейін құрылғының босатылып, тазаланғанын қадағалаңыз. Шаңды жинау қабын пайдалануға рұқсат етілмейді.

Сурет **B 1** - **B 2**

Жабдықтауына қарай

Керек-жарақтарды жалғаңыз.

- Сору шлангісін құрылғыдағы қосқышқа енгізіңіз, ол бекітіледі.

Алып тастау үшін ойықты саусақпен басыңыз және сорғыту шлангісін шығарыңыз.

- Сорғыш түтіктерінің екеуін де бірге жалғаңыз және сорғыш шлангісімен байланыстырыңыз.
- Сорғыш түтік пен едендік қондырманы тұйістіріңіз.

Сурет **C 1**

- Желі ашасын енгізіңіз.

Сурет **C 2**

- Бұйымды қосыңыз.

I күй: Сору жұмысы

Бұйымның жұмыс істеуін уақытша тоқтату

- Бұйымды істен шығарыңыз.

0 күй: Бұйым өшірілген.

Сурет **D 1**

- Сабы мен аксессуарлары бар сорғыш шлангіні кабель ілмегінің қуысына енгізіңіз.

Сурет **D 2**

- Сабы бар сорғыш шлангіні кабель ілмегінің қуысына енгізіңіз.

Біріккен сүзгі тазалау жүйесі

Тазартқыш сүзгілер жүйесі күлдің көп мөлшерін сорған кезде аралық тазалауға арналған.

Нұсқау: Сүзгі тазалау жүйесі ластанған жалпақ қатпарлы сүзгіні түймені басу арқылы тазалайды, содан соң сору күші қайта көтеріледі.

Сурет **E 1**

- Шлангінің сабын құрылғы басындағы тазартқыш сүзгілер жүйесін қосатын ұяға бекітіңіз. Құрал қосулы кезде сүзгілерді тазалайтын түймені 3 рет басыңыз, әр басу арасында кем дегенде 4 секунд үзіліс жасау керек.

Нұсқау: Сүзгіні тазалау түймесін бірнеше рет басқан соң, контейнердің толтырым көлемін тексеріңіз.

Өйтпесе, контейнерді ашу барысында шаң-тозаң сыртқа ұшуы мүмкін.

Жұмысты аяқтау

- Бұйымды өшіріп, ашаны тоқтан шығарып алыңыз.

Сауытты босату

Сурет **F 1**

- Құрылғы басын алып тастаңыз.
- Сүзгі себетін шығарып алыңыз.
- Контейнерді босатыңыз.
- Қажет болса, тегіс қатпарлы сүзгіні тазалаңыз.

Бұйымды сақтау

Жабдықтауына қарай

Сурет **G 1**

- Қуат сымы мен керек-жарақтарды бұйымда сақтаңыз. Бұйымды құрғақ шарттарда сақтаңыз.

Күту мен техникалық тексеру жұмыстары

- Бұйым мен пластиктен жасалған керек-жарақтарды пластик бұйымдарына арналған стандартты тазалағыш заттармен тазалау керек.

- Қажет болғанда, сауыт пен керек-жарақтарды сумен шайыңыз және қайта қолданбас бұрын құрғатыңыз.

Тегіс бүгілмелі сүзгіні тазалау

Нұсқау

Тегіс қатпарлы сүзгі сүзгінің себетінде орналасқан.

Сурет Н1

- Құрылғы басын алыңыз. Жақтау мен сүзгі алынғы және сүзгіні сілкіңіз. Қажет болса, сүзгінің ағынды судың астына қойып, тазартыңыз. Сүзгіні қырмаңыз немесе ысытпаңыз. Орнату алдында толығымен құрғатыңыз.

Сурет Н2

- Алдымен сүзгіні, содан кейін жақтауларды қайта орнатыңыз. Бұйым жапқышын орнатыңыз және бекітіңіз.

Ауа тазартқыш сүзгіні ауыстыру

Ұсыныс: Сүзудің жақсы нәтижелеріне қол жеткізу үшін, ауа тазартқыш сүзгіні жылына 1 рет ауыстырып отырыңыз.

Сурет П1

- Өңделген ауа торының бүйірлік тілшелерін ішіне басыңыз.
- Өңделген ауа сүзгісі бар торды алып тастаңыз.
- Тордан сүзгіні шығарып алыңыз.
- Қолданылған сүзгіні утилизациялаңыз.
- Торға жаңа сүзгі қойыңыз.
- Өңделген ауа торын сүзгімен бірге орнына орнатыңыз.

Кедергілер болғанда көмек алу

Төмен сору жылдамдығы

Нұсқау:

Сорылатын мөлшер сорылатын материалға байланысты болады.

Бұйымның сору жылдамдығы төмендесе, келесілерді тексеріңіз.

- Қосалқы жабдықтары, шланг немесе түтік бітелген.
- Қоқымдарды сәйкес келетін қосалқы құралдармен алып тастаңыз.
- Тегіс қатпарлы сүзгі және/немесе жеңіл тазалайтын сүзгі бітелген.

Сурет Е1

- Сүзгіні тазалаңыз.

Сурет Н1

- Тегіс қатпарлы сүзгіні қаққылап, ағынды су астында жуыңыз. Қажет болса, тегіс қатпарлы сүзгіні жаңасына ауыстырыңыз.
- Өңделген ауа сүзгісі қатты ластанған немесе уақытында ауыстырылмаған.

Сур. П1

- Ескі өңделген ауа сүзгісін жаңасына ауыстырыңыз.

Бұйым өздігінен өшеді

- Қосалқы жабдықтарының (мыс., шланг, түтік, өңделген ауа сүзгісі) бітелуінен қызып кетпеуі үшін, құрылғы автоматты түрде өшіріледі (қорғаныс термоконтактісі).
- Қоқымдарды сәйкес келетін қосалқы құралдармен алып тастаңыз.
- Сүзгіні тазалаңыз.
- «Сору қуатын азайту» бөлімін қараңыз.
- Тазартып, суытқан соң, күл тазалауды қайта жалғастыруға болады.

Техникалық мағлұматтар

AD 2

Электр кернеуі	220 - 240	V
Электр тоқ түрі	50-60	Гц
Тұтынылатын атаулы қуат	600	Вт
Желілік сақтандырғыш (инерциялы)	10	A
Қорғау классы	II	
Бұйымның керек-жарақтарсыз салмағы	4,4	кг
Сауыт көлемі	14	л
Өрекет радиусы	5,3	м
Өлшемдер	ø 345 x 330 x 440	мм
Дыбыс қуатының деңгейі L _{WA}	82	дБ(A)

Техникалық өзгерістер пайда болып қалуы мүмкін!

AD 4 Premium

Электр кернеуі	220 - 240	V
Электр тоқ түрі	50-60	Гц
Желілік сақтандырғыш (инерциялы)	10	A
Қорғау классы	II	
Бұйымның керек-жарақтарсыз салмағы	5,3	кг
Сауыт көлемі	17	л
Өрекет радиусы	7,0	м
Өлшемдер	ø 365 x 330 x 565	мм

Экологиялық дизайн 666/2013 талаптарына сәйкес келеді

Энергия тиімділігінің класы	A+	
Жылдық энергия тұтынымының көрсеткіші	20,1	кВт·сағ/А
Кілемдерді тазалау класы	-	
Жеткізу жиынтығындағы еденге арналған қондырма кілемдер тазалауға арналмаған.		
Қатты еденді тазалау класы	B	
Шаң шығару класы	B	
Дыбыс қуатының деңгейі L _{WA}	80	дБ(A)
Тұтынылатын атаулы қуат	600	Вт

Техникалық өзгерістер пайда болып қалуы мүмкін!

AD 4 Premium	
V 220 - 240	الجهد الكهربائي
Hz 50-60	نوع التيار
10 أ	منصهرات التغذية الكهربائية الرئيسية (الوضع الساكن)
II	فئة الحماية
kg 5.3	الوزن (بدون الملحقات)
17 l	سعة الخزان
7.0 م	مدى العمل
mm ø 365 x 330 x 565	الأبعاد

التصميم البيئي وفقاً لمعيار 666/2013	
+A	فئة كفاءة الطاقة
kWh/a 20.1	الاستهلاك الإرشادي للطاقة في السنة
-	فئة تنظيف السجاد الفوهة الأرضية المرفقة غير مناسبة للاستخدام على السجاجيد.
B	فئة تنظيف الأرضيات الصلبة
B	فئة انبعاثات الغبار
dB(A) 80	مستوى قوة الصوت L_{WA}
W 600	استهلاك الطاقة الاسمي

جميع حقوق إدخال تعديلات فنية محفوظة!

يتوقف الجهاز تلقائياً

- لتجنب سخونة عن طريق الإنسداد بالملحقات (مثلاً خرطوم الشفط، أنبوب الشفط، فلتير التهوية) يتوقف الجهاز ذاتياً عن العمل (قاطع حماية حراري).
- ← إزالة الإنسداد باستخدام وسائل مساعدة مناسبة.
- ← إجراء تنظيف الفلتير.
- ← انظر فصل "إنخفاض أداء الشفط".
- ← بعد التنظيف والتبريد يمكن أن يتم إعادة تشغيل الشفط مرة أخرى.

البيانات الفنية

RM 2	
V 220 - 240	الجهد الكهربائي
Hz 50-60	نوع التيار
W 600	استهلاك الطاقة الاسمي
10 أ	منصهرات التغذية الكهربائية الرئيسية (الوضع الساكن)
II	فئة الحماية
kg 4.4	الوزن (بدون الملحقات)
14 l	سعة الخزان
5.3 م	مدى العمل
mm ø 345 x 330 x 440	الأبعاد
dB(A) 82	مستوى قوة الصوت L_{WA}

جميع حقوق إدخال تعديلات فنية محفوظة!

صورة H2

- ← قم بتركيب الفلتر أولاً، ثم قم بتركيب الإطارات مرة أخرى.
- ← قم بتركيب رأس الجهاز وتأمين قفلها.

استبدال فلتر التهوية

توصية: لضمان عملية تصفية جيدة، ينبغي تغيير فلتر التهوية مرة في السنة.

صورة I1

- ← الضغط على الأطراف الجانبية إلى الداخل لشبكة التهوية.
- ← إزالة شبكة التهوية وفلتر التهوية.
- ← إزالة فلتر التهوية من شبكة التهوية.
- ← التخلص من فلتر التهوية المستخدم.
- ← إدخال فلتر التهوية جديد في شبكة التهوية.
- ← تركيب شبكة التهوية مع فلتر التهوية.

المساعدة عند حدوث أعطال

أنوبة الشفط المتدلية

ملحوظة:

قد تختلف الكمية التي يمكن شفطها حسب نوع الشفط.

- لا تخفض أنوبة الشفط الخاصة بالجهاز، وتأكد من فصلك من النقاط التالية.
- ملحق، خرطوم الشفط أو أنبوب الشفط مسدود.
- ← إزالة الإنسداد باستخدام وسائل مساعدة مناسبة.
- فلتر مطوي مسطح وأو فلتر الاتساخات كبيرة متسخان.

صورة E1

- ← إجراء تنظيف الفلتر.

صورة H1

- ← طرق وتنظيف فلتر مطوي مسطح تحت الماء الجاري.
- استبدال الفلتر المطوي المسطح بأخر جديد عند اللزوم.
- فلتر التهوية متسخ جداً أو لم يتم تغييره بشكل منتظم.

صورة I1

- ← تغيير فلتر التهوية القديم بأخر جديد.

نظام تنظيف الفلتر المدمج

نظام تنظيف الفلتر مخصص للتنظيف البيئي عند شفط كميات كبيرة من الرماد.

إرشاد: يمكنك من خلال نظام تنظيف الفلتر تنظيف الفلتر المطوي المسطح المتسخ بمجرد ضغط زر، ومن ثم زيادة قدرة الشفط مرة أخرى.

صورة E1

- ← إدخال مقبض خرطوم الشفط في وصلة نظام تنظيف الفلتر برأس الجهاز. اضغط 3 مرات على زر تنظيف الفلتر عندما يكون الجهاز مشغلاً، أثناء الضغط يجب الانتظار 4 ثواني بين الضغطة والأخرى.
- إرشاد:** بعد الضغط لعدة مرات على زر تنظيف الفلتر افحص مستوى امتلاء الخزان. والا فقد تسرب القاذورات عند فتح الخزان.

إنهاء التشغيل

- ← أوقف الجهاز واسحب فابس الشبكة.

تفريغ الخزان

صورة E1

- ← إزالة رأس الجهاز.
- ← إزالة سلة الفلتر.
- ← قم بتفريغ محتويات الخزان.
- ← تنظيف الفلتر المطوي المسطح عند الحاجة.

تخزين الجهاز

تبعاً للتجهيز

صورة G1

- ← قم بتخزين وصلة الإمداد بالكهرباء والملحقات بالجهاز. يحفظ الجهاز في أماكن جافة.

العناية والصيانة

- ← قم بتنظيف الجهاز وأجزاء الملحقات البلاستيكية باستخدام منظف البلاستيك المتداول.
- ← يمكن غسل خزان الاتساخات والملحقات بالماء عند الضرورة، إلا أنه ينبغي تجفيفها قبل إعادة الاستخدام.

تنظيف الفلتر المطوي المسطح

ملحوظة

يتواجد الفلتر المطوي المسطح في سلة الفلتر.

صورة H1

- ← انزع رأس الجهاز. انزع الإطارات والفلتر واطرق على الفلتر. قم بتنظيف الفلتر تحت الماء المتدفق عند الحاجة. لا تقم بحك الفلتر أو تنظيفه بالفرشاة.
- يجب تركه حتى يجف تماماً قبل التركيب.

الاستخدام

تنبيه

يجب أن يكون الفلتر المطوي المسطح وإطاره الخاص مركبا دائما عند كل استخدام.

قبل بدء التشغيل

← صورة A1

انزع رأس الجهاز وأخرج سلة الفلتر. قبل بدء التشغيل يتم تثبيت الأجزاء السائبة المرفقة مع الجهاز.

← صورة A2

تركيب سلة الفلتر.
قم بتركيب رأس الجهاز وتأمين قفلها.

التشغيل

△ تحذير

تأكد من إذا ما كان الجهاز قد تم إفراغة وتنظيفه بعد آخر عملية شفط.
غير مسموح باستخدام حقائب جميع الأتربة.

صورة B1 - B2

تبعاً للتجهيز

قم بتوصيل الملحقات.

← اضغط على خرطوم الشفط المتصل حتى يستقر في مكانه.

لسحبه، اضغط على السقاطة بإصبع الإبهام وأسحب خرطوم الشفط نحو الخارج.

← قم بتوصيل أنابيب الشفط معاً واربطها بخرطوم الشفط.

← إدخال أنبوب الشفط والفتوة الأرضية مع بعضهما البعض.

صورة C1

← قم بتوصيل قابس الكهرباء.

صورة C2

← قم بتشغيل الجهاز.

الوضع ا: تشغيل الشفط

إيقاف التشغيل

← قم بإيقاف الجهاز.

الوضع صفر: الجهاز متوقف عن العمل

صورة D1

← وضع خرطوم الشفط المزود بمقبض والملحقات في التجويف لخطاف الكابل.

صورة D2

← وضع خرطوم الشفط المزود بمقبض في تجويف خطاف الكابل.

△ تنويه

■ احرص على مراعاة وزن الجهاز لتجنب وقوع حوادث أو إصابات أثناء النقل (انظر البيانات التقنية).

ضمان ثبات الجهاز

△ تنويه

■ قبل إجراء أية أعمال على الجهاز أو باستخدامه احرص على توفير الثبات للجهاز للحيولة دون تعرضه للحوادث أو الإصابات.

إرشادات السلامة

△ تنويه

■ تعمل تجهيزات الأمان على حماية المستخدم وغير مسموح بإدخال تعديلات عليها أو الاستغناء عن وظائفها.

وصف الجهاز



الصور، انظر الصفحة المطوية!

توجد على العلبة صورة لمشمولات الجهاز التي يتم تسليمها. تأكد عند فتح الصندوق من وجود كافة المحتويات.

وفي حالة نقص أية ملحقات أو اكتشاف أي تلف بها بسبب النقل يرجى إخطار البائع.

- 1 توصيلة خرطوم الشفط
- 2 مقبض
- 3 مفتاح الجهاز (تشغيل/إيقاف)
- 4 وصلة نظام تنظيف الفلتر
- 5 زر تنظيف الفلتر
- 6 مقبض الحمل/خطاف الكابل/وضع الركن
- 7 شبكة التهوية وفلتر التهوية (مستخدم بالجهاز بالفعل)
- 8 سداة الخزان
- 9 كابل الشبكة مع قابس الشركة
- 10 فتحات الملحقات
- 11 بكرة توجيه
- 12 مقبض/حماية من الصدمة
- 13 الفلتر المطوي المسطح المزود بإطارات (مستخدم بالجهاز بالفعل)
- 14 سلة الفلتر
- 15 خرطوم شفط بمقبض يدوي
- 16 ماسورة الشفط 2 × 0.5 م
- 17 فتوة الأرضية

التعامل الآمن

⚠️ خطر

احفظ رفاقك التغليف بعيداً عن متناول الأطفال،
خطر الاختناق!

⚠️ تحذير

لا يجوز استخدام هذا الجهاز من قبل الأطفال أو
الأشخاص الذين يعانون من أية إعاقة بدنية أو
حسية أو عقلية أو من ليس لديهم الخبرة
والمعرفة.

لا يسمح للأطفال بالعبث بالجهاز.

ينبغي مراقبة الأطفال لضمان عدم تلاعبهم
بالجهاز.

لا يجوز أن يقوم الأطفال بعملية التنظيف
والصيانة إلا إذا تم الإشراف عليهم.

⚠️ تنويه

في حالة توقف التشغيل لفترات طويلة احرص
على إيقاف الجهاز عن طريق المفتاح الرئيسي /
مفتاح الأجهزة و قم بخلع قابس التيار من
الشبكة الكهربائية.

يجب عليك دائماً مراقبة الجهاز طالما كان الجهاز
قيد التشغيل.

يجب غلق الجهاز وفصله من قابس الشبكة نهائياً
بعد كل استخدام وقبل كل عملية تنظيف أو
صيانة.

تنبيه

عدم تشغيل الجهاز بدون تركيب الفلتر المطوي
المسطح وإطارةه المخصص له، وإلا سيتم إلحاق
الضرر بالجهاز.

قم بحماية الجهاز من ظروف الطقس الشديد
والرطوبة والحرارة.

مخاطر أخرى

⚠️ خطر

خطر الانفجار!

بعض المواد يمكن أن تكون أبخرة أو خليط قابل
للانفجار عند اتحادها مع الهواء الممتص!

لا تقم بشفط الأشياء التالية مطلقاً:

■ الغازات القابلة للانفجار أو الاحتراق، السوائل
والأتربة (الأتربة التفاعلية)

■ غبار المعادن القابل للتفاعل (مثل الألومنيوم،
والمغنيسيوم، والزنك) عند اتحادها مع وسائل
التنظيف القلوية والحمضية القوية.

■ ينشأ خطر الحريق مع المواد الساخنة والقابلة
للإشتعال والمواد المتوهجة مع درجات حرارة
أعلى من 40 درجة مئوية. وكذلك الحال عندما
تكون درجات الحرارة أعلى من 40 درجة مئوية.

■ لا تقم بحجز الأتربة الصارة بالصحة (على سبيل
المثال درجات الأتربة العالية والمرترعة
والمتوسطة).

■ يُحظر نهائياً تشغيل الجهاز في الأماكن القابلة
للانفجار.

بالإضافة إلى ذلك يمكن أن تؤدي هذه المواد إلى
تآكل الخامات المستخدمة في صنع الجهاز.

⚠️ تحذير

خطر الاحتراق!

■ عدم شفط الرماد الساخن، الموهج أو الحارق
أبداً.

■ شفط الرماد البارد فقط.

■ يجب أن يتم تفرغ وتنظيف خزان الغبار قبل
و بعد كل استعمال.

■ عدم استخدام أي أكياس للغبار المصنوعة من
الورق أو أكياس مصنوعة من مواد قابلة
للاحتراق.

■ عدم استخدام المكناس الكهربائية المنزلية
لشفط الرماد.

■ عدم تخزين مكبسة شفط الرماد على أرضية
قابلة للاحتراق أو مصنوعة من مواد البوليمر مثلاً

أرضيات الموكيت أو بلاط الفينيل.

■ لا تقم إلا بشفط رماد الوقود المسموح به (على
سبيل المثال خشب البقم الطبيعي، قوالب

الخشب/كريات الخشب، الفحم الحمرى والفحم
البنى (ليجنت)).

■ لا تقم بشفط السخام.

■ المواد الممتصة التي يبدأ من الخارج أنها قد

أصبحت باردة من الممكن أن تكون ما زالت
ساخنة من الداخل. من الممكن أن تشتعل

جزئيات الرماد ثانية بفعل تيارات الهواء.

■ من الممكن أن تقوم بتحفيز الرماد بواسطة أي
شيء معدني لتعرف إذا كان مازال ساكناً.

■ قبل أن تقوم بعملية الشفط من الأفران عليك أن
تحرص على أن يكون الفرن بارداً.

■ انتظر حتى يصبح الرماد بارداً تماماً قبل البدء في
عملية التنظيف. نحن ننصحك ألا تقوم بإطفاء

الحرق بسرعة بواسطة الماء. لا تحتمل مادة
المدفأة المتغيرات المفاجئة في درجات الحرارة،

فمن الممكن أن ينتج تشققات نتيجة لذلك.

■ عند شفط الرماد عليك أن تقوم باستمرار

بفحص حرارة جهاز الشفط والخرطوم. فإذا

وجدت سخونة فعليك أن تقوم بإطفاء الجهاز
في الحال. قم بسحب قابس الوصل من الجهاز.

■ عليك أن تفرغ جهاز الشفط الخاص بالتنظيف
الجاف وتنظيف الرماد من المواد الممتصة. اترك

الجهاز في المناطق المفتوحة تحت إشرافك
وملاحظتك حتى يبرد.

⚠️ تحذير

خطر الإصابة!

■ لا تشفط باستخدام الفوهة أو ماسورة الشفط
بالقرب من الرأس.

الرموز الموجودة على الجهاز

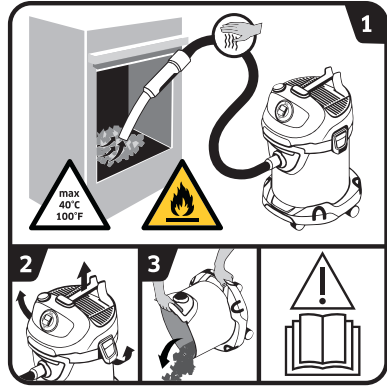

← قراءة دليل التشغيل:

- 1 **تحذير:** خطر الحريق من خلال المواد القابلة للاشتعال.
عند شغط الرماد عليك أن تقوم باستمرار بفحص حرارة جهاز الشغط والخرطوم. يجب ألا تتجاوز درجة حرارة المواد الممتصة 40 درجة مئوية.
عدم شغط الرماد الرطب.
عدم شغط السخام أو مواد قابلة للاشتعال.
- 2-3 لتجنب تجمع المواد، التي تمثل حمولة حرارية (على سبيل المثال النشارة)، اتبع الآتي: قم بفتح الجهاز وإفراغه مما فيه وتنظيفه وذلك قبل وبعد شغط الرماد.

إرشادات السلامة

تتضمن اللوحات التحذيرية والإرشادية الموجودة على الجهاز إرشادات مهمة حول التشغيل الآمن.
علاوة على الإرشادات الواردة في دليل التشغيل هذا يجب عليك مراعاة القواعد العامة للسلامة والوقاية من الحوادث والتي يحددها المشرع.

درجات الخطر

⚠️ خطر

الانتباه إلى المخاطر المباشرة وشبكة الحدوث التي قد تؤدي إلى إصابات جسدية بالغة أو تسبب في الوفاة.

⚠️ تحذير

الانتباه إلى مواقف قد تحفها المخاطر وقد تؤدي إلى إصابات جسدية بالغة أو تسبب في الوفاة.

⚠️ تنويه

الانتباه إلى الموقف الخطير المحتمل والذي قد يؤدي إلى إصابات بسيطة.

⚠️ تنبيه

الانتباه إلى الموقف الخطير المحتمل والذي قد يؤدي إلى أضرار مادية.

المكونات الكهربائية

⚠️ خطر

خطر التعرض لصدمة كهربائية.

- قبل القيام بجميع أعمال العناية والصيانة يجب إيقاف الجهاز وسحب قابس الشبكة.
 - غير مسموح بإجراء الإصلاحات والعمل بالمكونات الكهربائية بالجهاز إلا لخدمة العملاء المعتمدة.
 - لا تقم بالامساك بالقابس والمقبس إذا كانت يدك مبللتين.
 - يجب التحقق من عدم وجود تليفات بوصلة سلك التوصيل الرئيسي وقابس الوصل الموجود به وذلك قبل التشغيل في كل مرة. احرص فورا على استبدال وصلة سلك التوصيل الرئيسي التالفة عن طريق خدمة العملاء المعتمدة/ فني كهربائي مختص. لا تقم بتشغيل الجهاز بواسطة سلك توصيل رئيسي تالف.
 - لا تستخدم أداة كاشطة أو زجاج أو منظف متعدد الاستخدام.
 - لا تغمر الجهاز في الماء!
 - لا تقم بوضع/نقل الجهاز في كابل التوصيل الرئيسي.
 - لا تسحب كابل الشبكة على الحواف الحادة ولا تضغط عليه بشدة.
 - لا تسحب قابس الشبكة من المقبس عن طريق السحب على كابل الشبكة.
- ⚠️ **تحذير**
- غير مسموح بتوصيل الجهاز بأي دائرة كهربائية سوى تلك التي يقوم بتركيبها كهربائي مختص ويكون ذلك وفقا للمعيار IEC 60364.
 - لا يتم توصيل الجهاز إلا بتيار متردد فقط. يجب أن يكون جهد التيار متوافقًا مع قيمة الجهد المدونة على لوحة الصنع.
 - لأسباب أمنية ننصح بشكل أساسي بتشغيل الجهاز عبر مفتاح قطع الدائرة الكهربائية لتبني الخلل (بعد أقصى 30 مللي أمبير).
 - عند التشغيل اسحب/فك كابل الكهرباء من الجهاز للخارج تمامًا.
 - عندما يتولد دخان بشكل مرئي: يجب فصل القابس والجهاز وإخراجه إلى الهواء الطلق.

حماية البيئة

مواد التغليف قابلة للتدوير وإعادة الاستخدام. يرجى عدم التخلص من العبوة في سلة القمامة المنزلية ولكن عليك بتقديمها للجهات المختصة بإعادة تدوير القمامة.



تحتوي الأجهزة القديمة على مواد قيمة قابلة لإعادة التدوير والاستخدام والتي يجب الاستفادة منها. لذا، قم بالتخلص من الأجهزة القديمة بما يتوافق مع نظم التجميع المناسبة.



غالبًا ما تشتمل الأجهزة الكهربائية والإلكترونية على مكونات قد تشكل خطورة على صحة الإنسان والبيئة

في حالة التعامل معها أو التخلص منها بصورة خاطئة. غير أن هذه المكونات ضرورية لتشغيل الجهاز بشكل سليم. ولذلك لا يجوز التخلص من الأجهزة المميزة بهذا الرمز ضمن المهملات المنزلية.

التخلص من الفلتر المطوي المسطح

الفلتر المطوي المسطح مصنوع من مواد صديقة للبيئة.

طالما أنها لا تحتوي على أية مواد قابلة للامتصاص والتي يحظر إلقائها في سلة القمامة المنزلية، يمكنك التخلص منها في سلة القمامة المنزلية العادية.

إرشادات حول المكونات (REACH)

تجد المعلومات الحالية حول المكونات في موقع الإنترنت:

www.kaercher.com/REACH

الضمان

في كل دولة تسري شروط الضمان التي تضعها شركة التسويق المختصة التابعة لنا. نحن نتولى علاج الأعطال التي قد تطرأ على جهازك بدون مقابل خلال فترة الضمان طالما أن السبب في هذه الأعطال ناجم عن وجود عيب في المواد أو في الصنع. في حالة استحقاق الضمان، توجه من فضلك بقسيمة الشراء إلى أقرب موزع أو مركز خدمة عملاء معتمد.

خدمة العملاء

يسر فرع مؤسسة KÄRCHER أن يقدم لك كافة أشكال المساعدة في حالة وجود استفسارات أو أعطال.

الملحقات التكميلية وقطع الغيار

اقتصر على استخدام الملحقات التكميلية الأصلية وقطع الغيار الأصلية، والتي تضمن تشغيل الجهاز بشكل آمن وخالٍ من الاختلالات.

تجد المعلومات الخاصة بالملحقات التكميلية وقطع الغيار عبر موقع الويب: www.kaercher.com

فهرس المحتويات

5	AR	إرشادات عامة
6	AR	إرشادات السلامة
8	AR	وصف الجهاز
8	AR	الاستخدام
9	AR	العناية والصيانة
9	AR	المساعدة عند حدوث أعطال
10	AR	البيانات الفنية

إرشادات عامة

يرجى قراءة دليل التشغيل الأصلي هذا قبل أول استخدام لجهازك، ثم التعامل مع الجهاز وفقًا لتعليمات هذا الدليل والاحتفاظ بالدليل من أجل أي استخدام لاحق أو لأي مستخدم لاحق. يأتي الجهاز في موديلين مختلفين.



AD 2

جهاز AD 4 Premium مزود بوظائف موسعة وملحقات.

الاستخدام المطابق للتعليمات

مكنسة الرمد والشفط الجاف مخصصة للاستعمال الشخصي المنزلي وليس للأغراض الحرفية والصناعية. الجهاز مخصص لشفط:

- الرمد البارد من المدافئ، المداخن، الأفران، منافض السجائر وما يشابهها من أماكن جمع الرمد.
- القاذورات الصلبة بكافة أنواعها على سبيل المثال الرمل والحصى.

AD 4 Premium:

الفوهة الأرضية المرفقة غير مناسبة للاستخدام على السجاجيد. لن تتحمل الشركة المنتجة مسئولية أي أضرار محتملة قد تحدث نتيجة للاستخدام غير المطابق للمواصفات أو التشغيل الخاطئ.



<http://www.kaercher.com/dealersearch>



Alfred Kärcher GmbH & Co. KG
Alfred-Kärcher-Str. 28 - 40
71364 Winnenden (Germany)
Tel.: +49 7195 14-0
Fax: +49 7195 14-2212