

FCV 4



Deutsch	7
English	15
Français	22
Italiano	29
Español	37
Português	45
Nederlands	53
Türkçe	60
Svenska	67
Suomi	75
Norsk	82
Dansk	88
Eesti	96
Latviešu	102
Lietuviškai	110
Polski	117
Magyar	125
Čeština	132
Slovenčina	140
Slovenščina	147
Română	154
Hrvatski	162
Srpski	169
Ελληνικά	176
Русский	185
Українська	194
Қазақша	202
Български	211
العربية	226

Read Online



Register
your product

www.kärcher.com/register

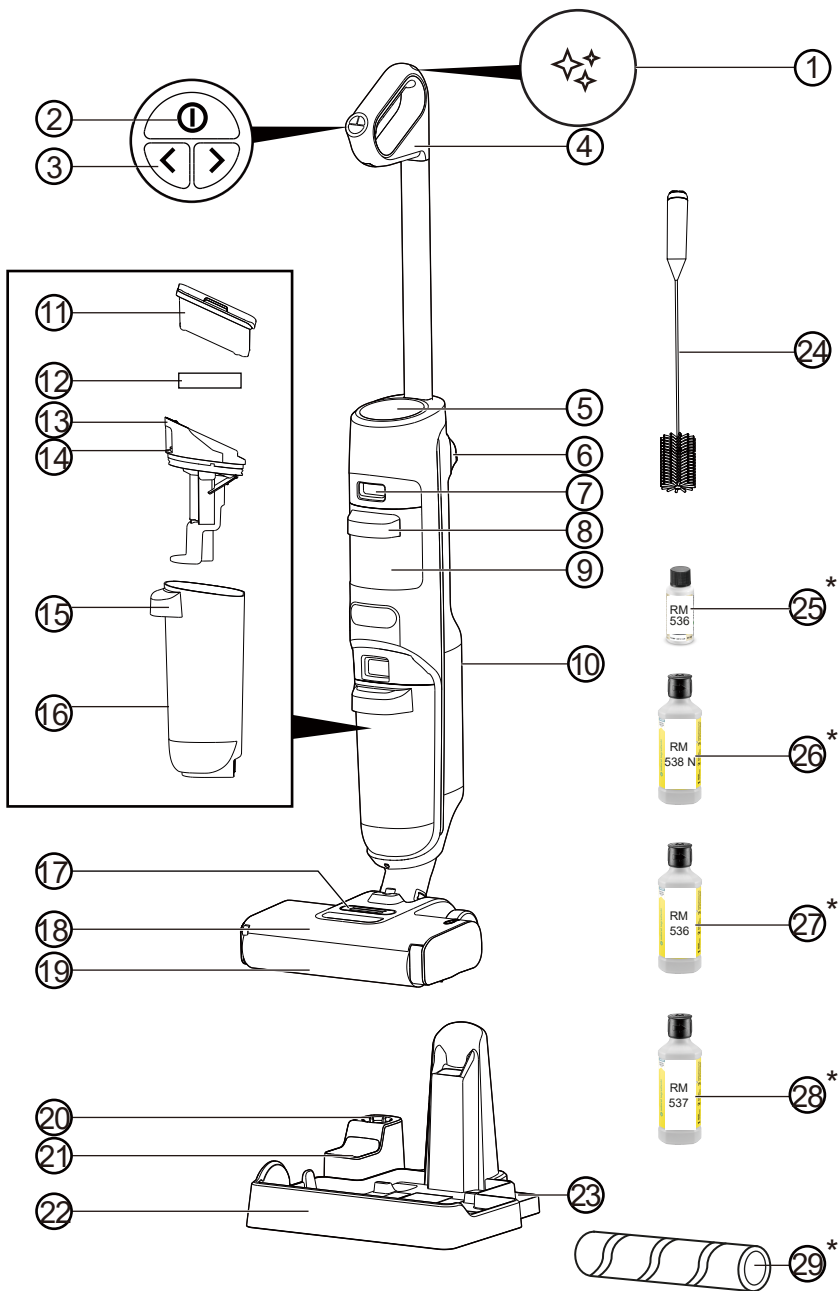

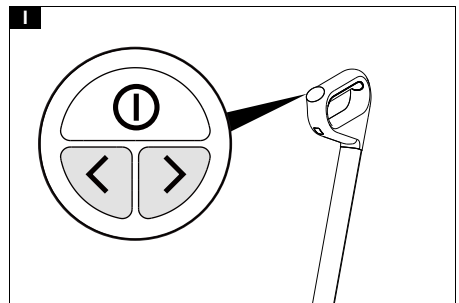
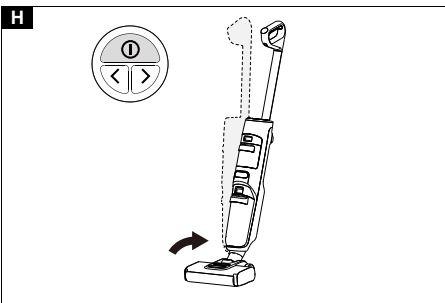
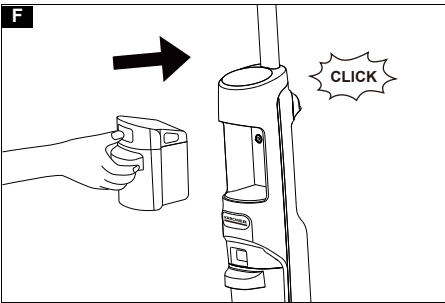
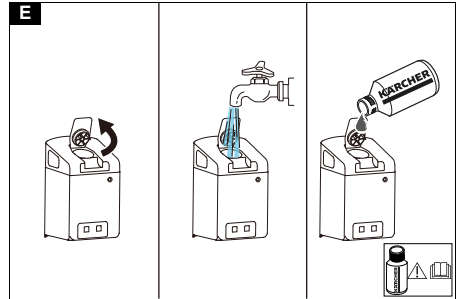
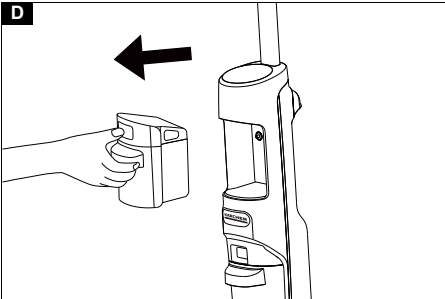
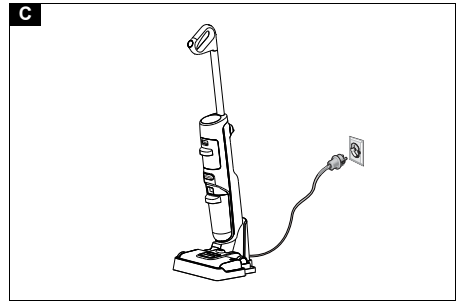
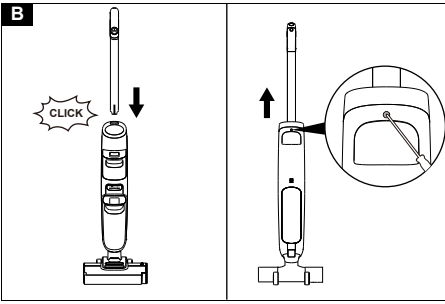

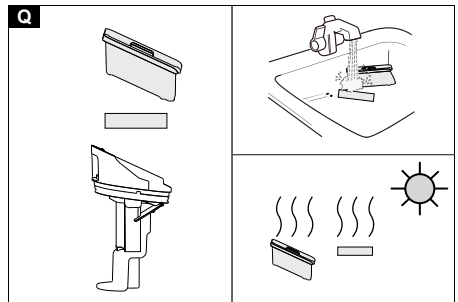
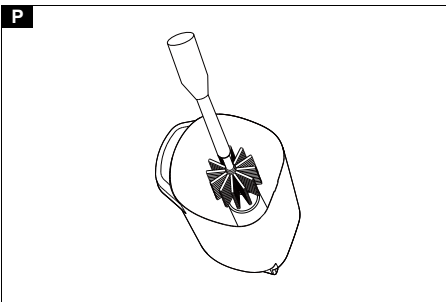
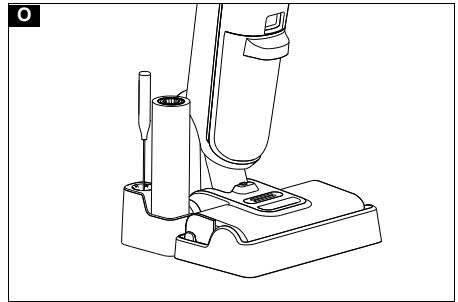
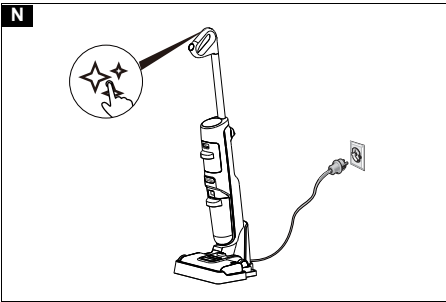
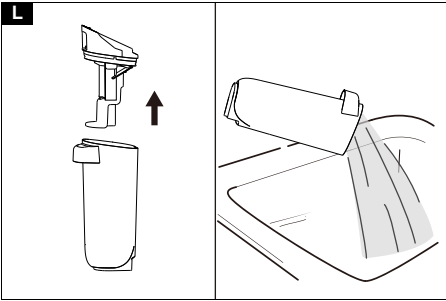
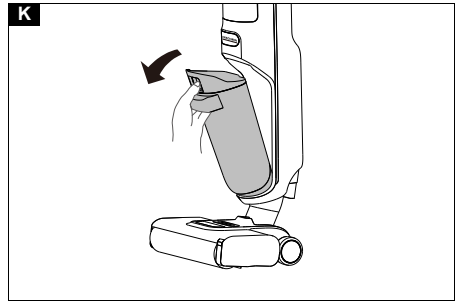
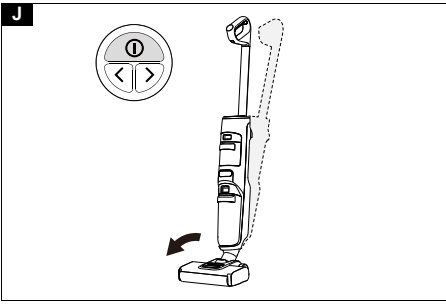

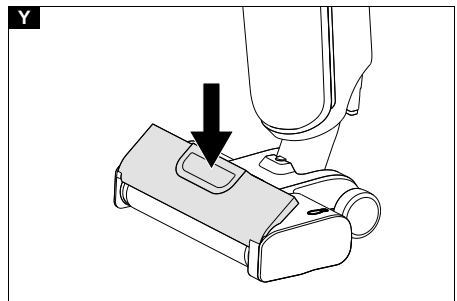
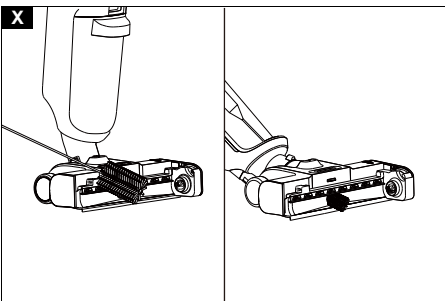
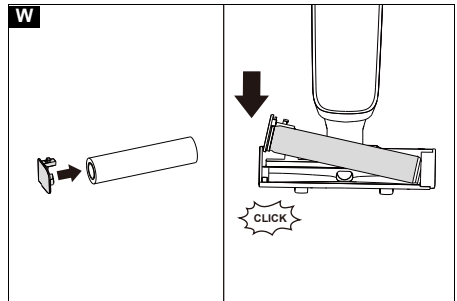
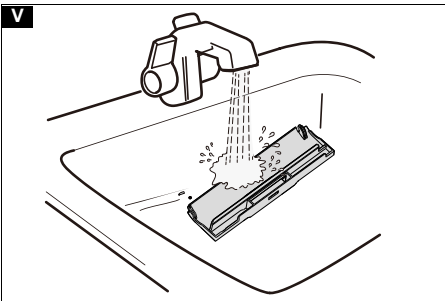
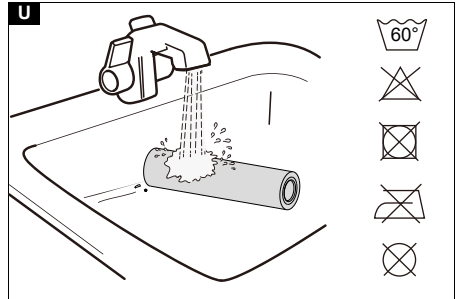
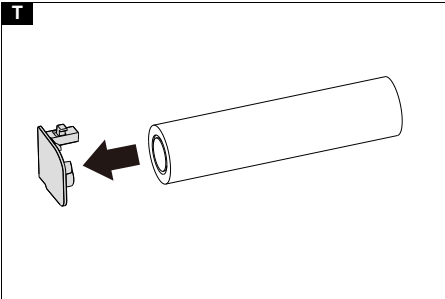
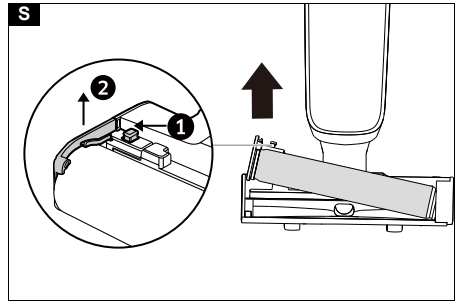
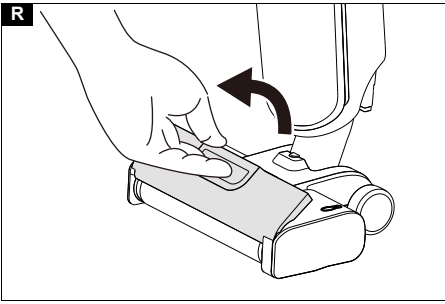

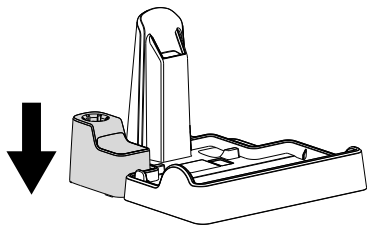
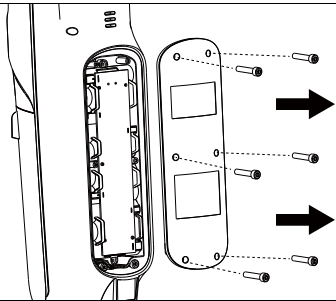
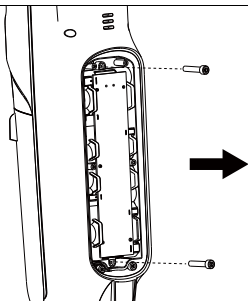
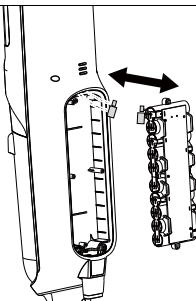
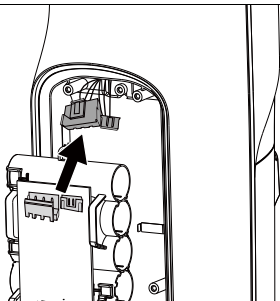
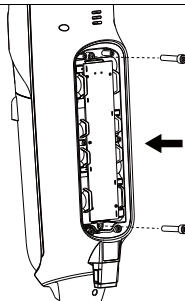
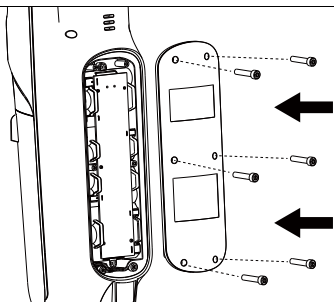
Z**AA****AB****AC****AD****AE****AF**

Inhalt

Bestimmungsgemäße Verwendung	7
Umweltschutz	7
Zubehör und Ersatzteile	7
Lieferumfang	7
Garantie	7
Sicherheitshinweise	7
Symbole auf dem Gerät	8
Gerätebeschreibung	9
Montage	9
Inbetriebnahme	9
Betrieb	10
Pflege und Wartung	11
Hilfe bei Störungen	13
Technische Daten	14

Bestimmungsgemäße Verwendung

Verwenden Sie den Bodenreiniger ausschließlich zur Reinigung von Hartböden in Ihrem Privathaushalt und nur auf wasserfesten Hartböden und Teppichen mit geringer Florhöhe.

Reinigen Sie keine wasserempfindlichen Bodenbeläge wie z. B. unbehandelte Korkböden, da die Feuchtigkeit eindringen und den Boden beschädigen kann.

Das Gerät ist für die Reinigung von PVC, Linoleum, Fliesen, Stein, geöltem und gewachstem Parkett, Laminat und allen wasserfesten Bodenbelägen geeignet.

Umweltschutz



Die Verpackungsmaterialien sind recyclebar. Bitte Verpackungen umweltgerecht entsorgen.



Elektrische und elektronische Geräte enthalten wertvolle recyclebare Materialien und oft Bestandteile wie Batterien, Akkus oder Öl, die bei falschem Umgang oder falscher Entsorgung eine potenzielle Gefahr für die menschliche Gesundheit und die Umwelt darstellen können. Für den ordnungsgemäßen Betrieb des Geräts sind diese Bestandteile jedoch notwendig. Mit diesem Symbol gekennzeichnete Geräte dürfen nicht mit dem Hausmüll entsorgt werden.

Hinweise zu Inhaltsstoffen (REACH)

Aktuelle Informationen zu Inhaltsstoffen finden Sie unter: www.kaercher.de/REACH

Zubehör und Ersatzteile

Nur Original-Zubehör und Original-Ersatzteile verwenden, sie bieten die Gewähr für einen sicheren und störungsfreien Betrieb des Geräts.

Informationen über Zubehör und Ersatzteile finden Sie unter www.kaercher.com.

Lieferumfang

Der Lieferumfang des Geräts ist auf der Verpackung abgebildet. Prüfen Sie beim Auspacken den Inhalt auf Vollständigkeit. Bei fehlendem Zubehör oder bei Transportschäden benachrichtigen Sie bitte Ihren Händler.

Garantie

In jedem Land gelten die von unserer zuständigen Vertriebsgesellschaft herausgegebenen Garantiebedingungen. Etwaige Störungen an Ihrem Gerät beseitigen wir innerhalb der Garantiefrist kostenlos, sofern ein Material- oder Herstellungsfehler die Ursache sein sollte. Im Garantiefall wenden Sie sich bitte mit Kaufbeleg an

Ihren Händler oder die nächste autorisierte Kundendienststelle.

(Adresse siehe Rückseite)

Weitere Garantieinformationen (falls vorhanden) finden Sie im Service-Bereich Ihrer lokalen Kärcher-Webseite unter "Downloads".

Sicherheitshinweise

Lesen Sie vor der ersten Benutzung des Geräts dieses Sicherheitskapitel und diese Originalbetriebsanleitung.

Handeln Sie danach. Bewahren Sie die Originalbetriebsanleitung für den späteren Gebrauch oder für Nachbesitzer auf.

- Neben den Hinweisen in der Betriebsanleitung müssen Sie die allgemeinen Sicherheits- und Unfallverhütungsvorschriften des Gesetzgebers berücksichtigen.
- Am Gerät angebrachte Warn- und Hinweisschilder geben wichtige Hinweise für den gefahrlosen Betrieb.

Gefahrenstufen

⚠ GEFAHR

- Hinweis auf eine unmittelbar drohende Gefahr, die zu schweren Körperverletzungen oder zum Tod führt.

⚠ WARNUNG

- Hinweis auf eine möglicherweise gefährliche Situation, die zu schweren Körperverletzungen oder zum Tod führen kann.

⚠ VORSICHT

- Hinweis auf eine möglicherweise gefährliche Situation, die zu leichten Verletzungen führen kann.

ACHTUNG

- Hinweis auf eine möglicherweise gefährliche Situation, die zu Sachschäden führen kann.

Elektrische Bauteile

⚠ **WARNUNG** • Ersetzen Sie eine beschädigte Lade- und Reinigungsstation sofort durch ein Originalteil. • Das Gerät enthält elektrische Bauteile. Reinigen Sie weder das Gerät noch die Ober- oder Unterseite des Bodenkopfs unter fließendem Wasser oder unter einer Duschbrause, da sonst Wasser eindringen kann.

- Schließen Sie das Gerät nur an einem elektrischen Anschluss an, der von einer Elektro-Fachkraft gemäß IEC 60364-1 ausgeführt wurde.

⚠ **VORSICHT** • Lassen Sie Reparaturarbeiten nur vom autorisierten Kundendienst durchführen. • Prüfen Sie das Gerät und das Zubehör, insbesondere Netzanschlussleitung und Verlängerungskabel, vor jedem Betrieb auf ordnungsgemäßen Zustand und Betriebssicherheit. Ziehen Sie bei Beschädigung den Netzstecker und verwenden Sie das Gerät nicht.

Sicherheitshinweise für Lade- und Reinigungsstation

⚠ **GEFAHR** • Schließen Sie das Gerät nur an Wechselstrom an. Die angegebene Spannung auf dem Typenschild muss mit der Netzspannung übereinstimmen. • Aus Sicherheitsgründen empfehlen wir das Gerät grundsätzlich nur über einen Fehlerstromschutzschalter (maximal 30 mA) zu betreiben. • Fassen Sie Netzstecker und Steckdose niemals mit feuchten Händen an. • Verletzen oder beschädigen Sie das Netzanschlusskabel nicht, indem Sie darüber fahren, es quetschen oder über scharfe Kanten ziehen.

⚠️ WARNUNG • Schließen Sie das Gerät nur an einem elektrischen Anschluss an, der von einer Elektro-Fachkraft gemäß IEC 60364-1 ausgeführt wurde.

• Prüfen Sie, ob die Netzspannung mit der auf dem Typenschild der Lade- und Reinigungsstation angegebenen Spannung übereinstimmt. • Das Gerät enthält elektrische Bauteile, reinigen Sie das Gerät nicht unter fließendem Wasser. • Kurzschlussgefahr. Halten Sie leitende Gegenstände (z. B. Schraubendreher oder Ähnliches) von den Ladekontakten fern. • Kurzschlussgefahr! Reinigen Sie die Ladekontakte der Lade- und Reinigungsstation nur trocken. • Laden Sie das Gerät nur mit der beiliegenden Original-Lade- und Reinigungsstation oder mit einer von KÄRCHER zugelassenen Lade- und Reinigungsstation. • Explosionsgefahr. Laden Sie keine nicht wiederaufladbaren Batterien. • Überprüfen Sie das Netzkabel vor jedem Betrieb auf Beschädigungen. Verwenden Sie kein beschädigtes Netzkabel. Den passenden Ersatz erhalten Sie bei KÄRCHER oder einem unserer Servicepartner.

ACHTUNG • Verwenden Sie die Lade- und Reinigungsstation nur in Innenräumen. • Stellen Sie die Lade- und Reinigungsstation nicht in der Nähe von Wärmequellen auf, wie z. B. Heizungen. • Lagern Sie die Lade- und Reinigungsstation nur in Innenräumen, an einem kühlen und trockenen Ort. • Laden Sie das Gerät mindestens einmal im Monat auf, um eine Tiefentladung des Akkus zu vermeiden. • Stecken Sie die Lade- und Reinigungsstation vor allen Pflege- und Instandhaltungsarbeiten aus.

Akku

⚠️ GEFAHR • Setzen Sie den Akku keiner starken Sonneneinstrahlung, Hitze sowie Feuer aus.

⚠️ WARNUNG • Laden Sie das Gerät nur mit der beiliegenden Originalstation oder einer von KÄRCHER zugelassenen Lade- und Reinigungsstation. Verwenden Sie die folgende Station:

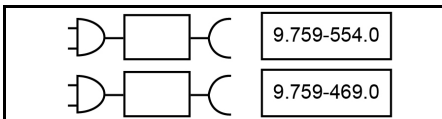

WARNUNG • Kurzschlussgefahr. Den Akku nicht öffnen. Zusätzlich können reizende Dämpfe oder ätzende Flüssigkeiten austreten. • Laden Sie das Gerät nur bei einer Umgebungstemperatur von 10°C - 40°C.

ACHTUNG • Kurzschlussgefahr. Schützen Sie die Kontakte des Akkus und des Geräts vor Metallteilen. • Das Gerät enthält Akkus, die nur von einer Fachkraft ausgetauscht werden können.

Sichere Handhabung

⚠️ GEFAHR • Erstickungsgefahr. Halten Sie Verpackungsfolien von Kindern fern.

⚠️ WARNUNG • Verwenden Sie das Gerät nur bestimmungsgemäß. Berücksichtigen Sie die örtlichen Gegebenheiten und achten Sie beim Arbeiten mit dem Gerät auf Dritte, insbesondere Kinder. • Beachten Sie in Gefahrenbereichen (z. B. Tankstellen) die entsprechenden Sicherheitsvorschriften. Betreiben Sie das Gerät nie in explosionsgefährdeten Räumen. • Kinder und Personen, die mit dieser Anleitung nicht vertraut sind, dürfen dieses Gerät nicht betreiben. Lokale Bestimmungen können das Alter des Bedieners einschränken.

• Das Gerät ist nicht dafür bestimmt, durch Kinder oder Personen mit eingeschränkten physischen, sensorischen oder geistigen Fähigkeiten oder Personen, die mit diesen Anwendungen nicht vertraut sind, verwendet zu werden. • Personen mit verringerten physischen, sensorischen oder geistigen Fähigkeiten oder Mangel an Erfahrung und Wissen dürfen das Gerät nur benutzen, wenn sie korrekt beaufsichtigt werden oder wenn sie durch eine für ihre Sicherheit zuständige Person bezüglich der sicheren Anwendung des Geräts unterwiesen wurden und wenn sie die daraus resultierenden Gefahren verstanden haben. • Kinder dürfen mit dem Gerät nicht spielen. • Beaufsichtigen Sie Kinder, um sicherzustellen, dass sie nicht mit dem Gerät spielen. • Halten Sie das Gerät außerhalb der Reichweite von Kindern, wenn es an das Stromnetz angeschlossen ist oder wenn es abkühlt. • Kinder dürfen Reinigung und Anwenderwartung nur unter Aufsicht durchführen. • Schützen Sie das Verbindungskabel vor Hitze, scharfen Kanten, Öl und sich bewegenden Geräteteilen. • Halten Sie alle Körperteile (z. B. Finger, Haare) von der rotierenden Reinigungswalze fern. • Verletzungsgefahr durch spitze Gegenstände (z. B. Splitter). Schützen Sie Ihre Hände während der Reinigung des Bodenkopfs.

⚠️ VORSICHT • Verwenden Sie das Gerät nicht, wenn es zuvor heruntergefallen, sichtbar beschädigt oder undicht ist. • Betreiben oder lagern Sie das Gerät nur entsprechend der Beschreibung bzw. Abbildung. • Unfälle oder Beschädigungen durch Umfallen des Geräts. Sie müssen vor allen Tätigkeiten mit oder am Gerät die Standsicherheit herstellen. • Lassen Sie das Gerät niemals unbeaufsichtigt, solange es in Betrieb ist.



ACHTUNG • Geräteschaden. Füllen Sie niemals Lösungsmittel, lösungsmittelhaltige Flüssigkeiten oder unverdünnte Säuren (z. B. Reinigungsmittel, Benzin, Farbverdüner und Aceton) in den Wassertank.

• Schalten Sie das Gerät nur ein, wenn Frischwassertank und Schmutzwassertank eingesetzt sind. • Nehmen Sie mit dem Gerät keine scharfen oder größeren Gegenstände auf, wie z. B. Scherben, Kieselsteine oder Spielzeugteile. • Füllen Sie keine Essigsäure, Entkalker, ätherische Öle oder ähnliche Stoffe in den Frischwasserbehälter. Achten Sie auch darauf, diese Stoffe nicht mit dem Gerät aufzunehmen. • Verwenden Sie das Gerät nur auf Hartböden mit wasserfester Beschichtung, wie z. B. lackiertes Parkett, emaillierte Fliesen oder Linoleum. • Führen Sie das Gerät nicht über das Bodengitter von Konvektor-Heizungen. Das Gerät kann das austretende Wasser nicht aufnehmen, wenn es über das Gitter geführt wird. • Schalten Sie das Gerät bei längeren Arbeitspausen und nach Gebrauch am Hauptschalter / Geräteschalter aus und ziehen Sie den Netzstecker des Ladegeräts. • Betreiben Sie das Gerät nicht bei Temperaturen unter 0 °C. • Schützen Sie das Gerät vor Regen. Lagern Sie das Gerät nicht im Außenbereich. • Zum Aufladen des Akkus darf Gerät nur an der Ladestation 9.759-554.0 / 9.759-469.0 aufgeladen werden.

Symbole auf dem Gerät



Der Warnhinweis, das Gerät nicht flach hinzulegen, befindet sich auf der Rückseite des Geräts.

	Der Warnhinweis, die Bodendüse nicht unter fließendem Wasser abzuspülen, befindet sich auf der Oberseite der Bodendüse.
	Der Warnhinweis, die Lade- und Reinigungsstation nicht unter fließendem Wasser abzuspülen, befindet sich auf der Oberseite der Lade- und Reinigungsstation.

Gerätebeschreibung

Die Abbildungen finden Sie auf der Grafikseite.
Abbildung A

- ① Selbstreinigungstaste
- ② EIN- / AUS- Taste
- ③ Pfeiltasten
- ④ Handgriff
- ⑤ LED-Display
- ⑥ Hebegriff
- ⑦ Entriegelungstaste für den Frischwassertank
- ⑧ Handgriff des Frischwassertanks
- ⑨ Frischwassertank
- ⑩ Abdeckung des austauschbaren Akkus
- ⑪ Flachfaltenfilter
- ⑫ Schwammfilter
- ⑬ Abdeckung des Schmutzwassertanks
- ⑭ Entriegelungstaste für den Schmutzwassertank
- ⑮ Griff des Schmutzwassertanks
- ⑯ Schmutzwassertank
- ⑰ Entriegelungstaste für die Abdeckung der Bodendüse
- ⑱ Abdeckung der Bodendüse
- ⑲ Reinigungswalze
- ⑳ Aufbewahrung der Reinigungsbürste
- ㉑ Aufbewahrung der Reinigungswalze
- ㉒ Lade- und Reinigungsstation
- ㉓ Filterverstaung
- ㉔ Reinigungsbürste
- ㉕ * Reinigungsmittel RM 536 (30 ml)
- ㉖ * Reinigungsmittel RM 538N (500 ml)
- ㉗ * Reinigungsmittel RM 536 (500 ml)
- ㉘ * Reinigungsmittel RM 537 (500 ml)
- ㉙ * Spezialwalze z. B. Steinwalze

* optional

Montage

KÄRCHER Home & Garden App

Mit der KÄRCHER Home & Garden App profitieren Sie von folgenden Vorteilen bei der Nutzung Ihres Gerätes:

- Anwendungstipps & Expertenwissen
 - Produktinformation, Zubehörübersicht und Betriebsanleitung
 - Ansprechpartner für Support und Service
 - Online Shop - exklusive Angebote und vieles mehr
- Scannen Sie den Code auf der Verpackung oder laden Sie die KÄRCHER Home & Garden App aus Ihrem App-Store herunter und registrieren Sie Ihr Produkt ganz bequem.

Das Gerät montieren

- 1 Den Griff in das Grundgerät stecken, bis er hörbar einrastet.

Hinweis

Falls das Produkt zurückgeschickt werden muss, demontieren Sie bitte den Griff. Drücken Sie mit einem Werkzeug (z. B. einem Schraubendreher) auf die Feder, um den Handgriff zu lösen, und heben Sie den gelösten Handgriff vom Gerät ab.

Abbildung B

Inbetriebnahme

Ladevorgang

1. Das Ladekabel der Lade- und Reinigungsstation in die Steckdose stecken.
2. Das Gerät in die Lade- und Reinigungsstation stellen. Die LED-Anzeige zeigt den aktuellen Ladezustand des Akkus an.

Abbildung C

Der Akku ist nach 4,5 Stunden vollständig geladen. Nach 10 Minuten voller Ladung schaltet sich die LED-Anzeige aus.

Frischwassertank füllen.

1. Den Frischwassertank aus dem Gerät nehmen. Dazu die Hand am Griff des Frischwassertanks platzieren und gleichzeitig die Entriegelungstaste drücken.

Abbildung D

2. Die Verschlusskappe des Tanks öffnen und auf die Seite drehen.

Abbildung E

3. Den Frischwassertank mit kaltem oder lauwarmem Leitungswasser füllen.
4. Kärcher-Reinigungsmittel in den Frischwassertank geben.

ACHTUNG

Eine Über- oder Unterdosierung des Reinigungs- oder Pflegemittels führt zu schlechten Reinigungsergebnissen.

Beachten Sie die Dosierungsempfehlungen für das Reinigungs- oder Pflegemittel.

5. Den Tankdeckel schließen.
6. Den Frischwassertank in das Gerät schieben, bis er hörbar einrastet. Der Frischwassertank muss fest im Gerät sitzen.

Abbildung F

Betrieb

Allgemeine Informationen zur Bedienung

ACHTUNG

Feuchtigkeit

Sachschaden an empfindlichen Böden

Überprüfen Sie vor dem Einsatz des Geräts den Boden an unauffälliger Stelle auf Wasserbeständigkeit.

Reinigen Sie keine wasserempfindlichen Beläge wie z. B. unbehandelte Korkböden, da Feuchtigkeit eindringen und den Boden beschädigen kann.

ACHTUNG

Vor Beginn der Arbeit alle Gegenstände wie Scherben, Kieselsteine, Schrauben oder Spielzeugteile vom Boden entfernen, um Beschädigungen des Bodens (z. B. Kratzer) zu vermeiden.

Hinweis

- Um Streifenmuster zu vermeiden, testen Sie das Gerät vor der Verwendung auf empfindlichen Oberflächen, z. B. Holz oder Feinsteinzeug, an einer unauffälligen Stelle.
- Verharren Sie nicht auf einer Stelle, sondern bleiben Sie in Bewegung.
- Beachten Sie die Hinweise des Bodenbelagherstellers.

Hinweis









Arbeiten Sie rückwärts Richtung Tür, damit keine Fußabdrücke auf dem frisch gewischten Boden entstehen.

- Das Gerät am Handgriff in einem Winkel von ca. 60 Grad halten.
- Die Bodenreinigung erfolgt durch Vor- und Zurückbewegung des Geräts in einer Geschwindigkeit wie beim Staubsaugen.
- Wenn der Boden besonders schmutzig ist, das Gerät langsam über den Boden gleiten lassen.

Das LED-Display am Gerät zeigt Informationen über die Reinigungsmodi, den Arbeitsstatus und Fehlermeldungen an.

Abbildung G

Anzeige	Symbol	Erläuterung
Akku		Echtzeitanzeige des Akkuprozentsatzes. Batteriesymbol - Grün: 100%-30% Batteriesymbol - Orange: 30%- 10% Batteriesymbol - Rot blinkend: 10%- 0% Das Blinken des grünen Batteriesymbols zeigt den Ladevorgang an.

Anzeige	Symbol	Erläuterung
Reinigungsmodi		Trockenmodus: Geeignet zum Aufsaugen großer Wassermengen oder zur Verwendung auf Teppichböden.
		Auto-Modus: Der Sensor erkennt den Verschmutzungsgrad des Bodens und passt die Wassermenge und die Saugkraft automatisch an.
		Power-Modus: Den Boden mit maximaler Wassermenge und Saugkraft reinigen.
		Treppenmodus: Aufrechter Betrieb mit deaktivierter Auto-Start-Stopp-Funktion, geeignet für die Treppenhausreinigung.
Warnungen und Fehler		Tank leer: Der Frischwassertank ist leer. Den Frischwassertank auffüllen, um das Gerät weiter benutzen zu können (siehe <i>Frischwassertank füllen.</i>).
		Voller Tank: Der Schmutzwassertank ist voll oder fehlt. Den Schmutzwassertank leeren oder den Schmutzwassertank wieder einsetzen (siehe <i>Schmutzwassertank leeren.</i>).
		Blockierungsfehler: Die Reinigungswalze ist blockiert. Das Gerät aufrecht hinstellen und die Reinigungswalze von Verunreinigungen befreien (siehe <i>Bodendüse reinigen.</i>).
Verschmutzungserkennung im Auto-Modus		Je mehr der Halbkreis mit weißem Licht gefüllt ist, desto mehr Schmutz wird erkannt. Ein rotes Licht zeigt Fehler an.

Betrieb beginnen

ACHTUNG

Beschädigungsgefahr durch unkontrollierte Bewegung

Die Reinigungswalze beginnt sich zu drehen, sobald der Reinigungsvorgang gestartet wird.

Den Handgriff festhalten, damit sich das Gerät nicht selbständig wegbewegt.

1. Den Fuß auf den Fußabdruck auf der Bodendüse stellen und den Handgriff zu sich heranziehen. Die EIN- / AUS-Taste drücken.

Abbildung H

2. Das Gerät hin und her bewegen, bis die Walze ausreichend befeuchtet ist.

Reinigungsmodi einstellen

Das Gerät startet standardmäßig im Auto-Modus. Durch Drücken der Pfeiltasten wird zwischen den Modi Auto, Power, Treppe und Trocken gewechselt.

Abbildung I

Hinweis

Der Trockenmodus ist für das Aufsaugen von Flüssigkeiten und für die Verwendung auf Hartböden oder Teppichen (Kurzflor) ohne Wasserausbringung vorgesehen. Die Saugkraft ist nicht mit einem Staubsauger vergleichbar.

Akkulaufzeit

Die Akkulaufzeit wird durch den verbleibenden Akkuprozentatz auf dem Display angezeigt. Das Batteriesymbol ändert sich mit dem Prozentsatz des Akkus.

- Batteriesymbol - Grün: 100%-30%
- Batteriesymbol - Orange: 30%-10%
- Batteriesymbol - Rot blinkend: 10%- 0%

Schmutzwassertank leeren

Wenn der Schmutzwassertank voll ist, erscheint die Warnung „Tank voll“ auf dem LED-Display.

1. Den Fuß auf die Bodendüse stellen und das Gerät in die aufrechte Position schieben.

Abbildung J

2. Den Schmutzwassertank entnehmen. Dazu den Handgriff des Schmutzwassertanks festhalten und die Entriegelungstaste drücken.

Abbildung K

3. Die Abdeckung vom Schmutzwassertank entfernen. Den Schmutzwassertank leeren und ausspülen.

Abbildung L

4. Den Schmutzwassertank in das Gerät schieben, bis er hörbar einrastet. Der Schmutzwassertank muss fest im Gerät sitzen.

Reinigungsflüssigkeit nachfüllen

Wenn der Frischwassertank leer ist, erscheint die Warnung „Tank leer“ auf dem LED-Display.

1. Den Frischwassertank füllen (siehe *Frischwassertank füllen.*).

Betrieb unterbrechen

ACHTUNG

Sachschaden durch Feuchtigkeit

Die Reinigungswalze kann Feuchtigkeitsschäden an empfindlichen Böden verursachen.

Bei längeren Pausen stellen Sie das Gerät auf die Lade- und Reinigungsstation, um Schäden an empfindlichen Böden durch die Reinigungswalze zu vermeiden.

1. Um das Gerät anzuhalten, auf die Bodendüse treten und den Handgriff in die aufrechte Position drücken. Das Gerät saugt 5 Sekunden lang nach und schaltet dann in den Standbybetrieb.

Abbildung J

2. Wenn das Gerät innerhalb von 2 Minuten in die Arbeitsposition zurückgezogen wird, startet das Gerät automatisch mit dem letzten Reinigungsmodus.

Abbildung H

3. Wenn das Gerät während 2-5 Minuten in die Arbeitsposition zurückgezogen wird, startet das Gerät mit dem Auto-Modus.

Hinweis

Der Standbybetrieb dauert 5 Minuten. Nach 5 Minuten schaltet sich das Gerät vollständig aus.

Betrieb beenden

1. Die EIN- / AUS-Taste drücken. Bevor sich das Gerät ausschaltet, saugt es 5 Sekunden lang nach und schaltet sich dann vollständig ab.

2. Den Fuß auf den Fußabdruck auf der Bodendüse stellen und den Handgriff in die aufrechte Position bringen.

Abbildung J

3. Das Gerät auf die Lade- und Reinigungsstation stellen.

Abbildung C

4. Das Gerät reinigen (siehe *Pflege und Wartung*).

ACHTUNG

Festsitzender Schmutz

Festsitzender Schmutz kann auf Dauer das Gerät beschädigen.

Es wird empfohlen, das Gerät nach jeder Anwendung vollständig zu reinigen.

Gerät aufbewahren

ACHTUNG

Geruchsentwicklung aufgrund von Flüssigkeiten im Gerät

Wenn das Gerät bei der Lagerung Flüssigkeiten/feuchten Schmutz enthält, können unangenehme Gerüche entstehen.

Leeren Sie den Frischwassertank und den Schmutzwassertank vollständig, bevor Sie das Gerät einlagern.

Verwenden Sie die Reinigungsbürste, um Haare und Schmutzpartikel aus dem Saugkanal und dem Inneren der Bodendüse zu entfernen (siehe *Bodendüse reinigen*).

Lassen Sie die gereinigte Walze an der Luft trocknen, z. B. in der dafür vorgesehen Aufbewahrung an der Lade- und Reinigungsstation. Legen Sie die nasse Walze zum Trocknen nicht in einen geschlossenen Schrank.

1. Das Gerät in einem trockenen Raum lagern.
2. Das Gerät zum Laden auf die Lade- und Reinigungsstation stellen.

Abbildung C

3. Die gereinigte Walze zum Trocknen in die Walzenhalterung auf der Station stellen.

Abbildung O

Pflege und Wartung

Selbstreinigung

ACHTUNG

Nach Beendigung der Arbeit stellen Sie das Gerät in die Lade- und Reinigungsstation und den Selbstreinigungsprozess starten. Reinigen Sie den Bodenkopf in der Lade- und Reinigungsstation nur mit Hilfe des automatischen Selbstreinigungsprozesses und nicht durch separates Einfüllen von Wasser in die Station. Reinigen Sie das Gerät oder den Bodenkopf nicht unter fließendem Wasser oder unter einem Duschstrahl, da sonst Wasser eindringen kann.

Hinweis

Solange das Warnsymbol "Tank voll" auf dem LED-Display angezeigt wird und der Schmutzwassertank nicht geleert wurde, kann der Selbstreinigungsprozess nicht gestartet werden. Wenn der Batteriestatus unter 20% liegt, kann der Selbstreinigungsprozess nicht gestartet werden.

1. Den Schmutzwassertank leeren und wieder einsetzen (siehe *Schmutzwassertank leeren*).
2. Den Frischwassertank mit frischem Wasser ohne Reinigungsmittel füllen (siehe *Frischwassertank füllen*) und sicherstellen, dass der Wasserstand die

Markierung "MIN FOR SELF-CLEANING" überschreitet.

Abbildung M

- Das Gerät zurück in die Lade- und Reinigungsstation stellen. (Die Lade- und Reinigungsstation muss eingesteckt sein). Die Selbstreinigungstaste drücken, um den Selbstreinigungsprozess zu starten. Die Selbstreinigung dauert 110 Sekunden.

Abbildung N

- Wenn der Selbstreinigungsprozess abgeschlossen ist, den Schmutzwassertank leeren, ausspülen und dann wieder einsetzen (siehe *Schmutzwassertank leeren*).

Hinweis

Um den Selbstreinigungsprozess zu stoppen, erneut die Selbstreinigungstaste drücken oder die EIN- / AUS-Taste drücken.

Schmutzwassertank reinigen

ACHTUNG

Festsitzender Schmutz

Festsitzender Schmutz kann auf Dauer das Gerät beschädigen.

Es wird empfohlen, das Gerät nach jeder Anwendung vollständig zu reinigen.

ACHTUNG

Reinigen Sie die Filter regelmäßig, um eine Verstopfung zu vermeiden.

Um eine bessere Reinigungsleistung zu erzielen, wird empfohlen, den Filter alle 2-3 Monate auszutauschen. Verwenden Sie nur KÄRCHER-Filter, um den richtigen Sitz des Filters und des Schmutzwassertanks zu gewährleisten und die Leistung des Geräts sicherzustellen.

Informationen zum Entfernen und Entleeren des Schmutzwassertanks (siehe *Schmutzwassertank leeren*).

- Die Abdeckung des Schmutzwassertanks entfernen.

Abbildung L

- Den Schmutzwassertank und die Abdeckung mit Leitungswasser und einer Reinigungsbürste reinigen.

Abbildung P

- Alternativ kann der Schmutzwassertank auch in der Spülmaschine gereinigt werden.
- Den Flachfilter und den Schwammfilter aus dem Schmutzwassertankdeckel herausnehmen.
- Den Flachfilter und den Schwammfilter unter fließendem Wasser reinigen, vollständig trocknen und dann wieder in den Schmutzwassertank einsetzen.

Abbildung Q

Bodendüse reinigen

ACHTUNG

Schäden durch die Reinigung der Walze mit Weichspüler oder die Verwendung eines Wäschetrockners

Beschädigung der Mikrofasern

Verwenden Sie bei der Reinigung in der Waschmaschine keinen Weichspüler.

Die Walze nicht in einem Wäschetrockner trocknen.

ACHTUNG

Sachschaden durch die lose Walze

Dadurch kann die Waschmaschine beschädigt werden.

Legen Sie die Walzen in ein Wäschenetz und beladen Sie die Waschmaschine mindestens bis zur Hälfte mit zusätzlicher Wäsche.

Hinweis

Bei starker Verschmutzung oder wenn Teile wie Steine oder Splitter in den Saugkopf gelangen, muss dieser gereinigt werden. Während das Gerät in Betrieb ist, verursachen diese Teile ein klapperndes Geräusch oder verstopfen.

- Die EIN- / AUS-Taste drücken.

Das Gerät schaltet sich aus.

- Den Fuß auf den Fußabdruck auf der Bodendüse stellen und den Handgriff in die aufrechte Position bringen.

- Auf die Entriegelungstaste der Bodendüsenabdeckung drücken und die Abdeckung der Bodendüse abnehmen.

Abbildung R

- Die Entriegelungstaste der Reinigungswalze nach links drücken und nach oben ziehen, um die Reinigungswalze zu entnehmen.

Abbildung S

- Die seitliche Abdeckung der Reinigungswalze entfernen.

Abbildung T

- Die Reinigungswalze unter fließendem Wasser reinigen oder in einer Waschmaschine bei max. 60 °C waschen.

Abbildung U

- Die Walze zum Trocknen in die Walzenhalterung auf der Lade- und Reinigungsstation stellen.

Abbildung O

- Wenn sich Verunreinigungen auf der Abdeckung der Bodendüse befinden, diese unter fließendem Wasser abspülen.

Abbildung V

- Wenn sich Schmutz in der Bodendüse befindet, das Innere der Bodendüse und des Saugrohrs mit einem Papiertuch oder der Reinigungsbürste reinigen.

Abbildung X

- Um die Reinigungswalze zu installieren, zuerst die Seitenabdeckung anbringen, die Reinigungswalze auf die rechte Walzenaufnahme setzen und nach unten drücken. Wenn Sie ein Klicken hören, ist die Installation abgeschlossen.

Abbildung W

- Die Abdeckung der Bodendüse vorne an der Bodendüse einhaken und dann nach unten drücken, bis sie hörbar einrastet.

Abbildung Y

Lade- und Reinigungsstation reinigen

ACHTUNG

Spülen Sie die Lade- und Reinigungsstation nicht unter fließendem Wasser ab.

- Wenn sich Verschmutzungen auf der Lade- und Reinigungsstation befinden, wischen Sie sie mit einem feuchten Tuch ab, ohne die Ladkontakte zu berühren.
- Wenn sich Verunreinigungen in der Walzenhalterung befinden, den Halter nach unten herausnehmen und unter fließendem Wasser reinigen.

Abbildung Z

Reinigungs- und Pflegemittel

ACHTUNG

Verwendung ungeeigneter Reinigungs- und Pflegemittel

Die Verwendung ungeeigneter Reinigungs- und Pflegemittel kann das Gerät beschädigen und zum Ausschluss von Garantieleistungen führen.

Verwenden Sie nur KÄRCHER Reinigungsmittel.

Achten Sie auf die richtige Dosierung.

Hinweis

Nach Bedarf zur Bodenreinigung KÄRCHER Reinigungs- oder Pflegemittel verwenden.

- Bei der Dosierung von Reinigungs- und Pflegemitteln sind die Dosiermengenempfehlungen des Herstellers zu beachten.
- Um Schaumbildung zu vermeiden, füllen Sie den Frischwassertank zuerst mit Wasser und fügen dann das Reinigungs- oder Pflegemittel hinzu.
- Um ein Überlaufen des Tanks zu vermeiden, achten Sie beim Einfüllen von Wasser darauf, dass genügend Platz für das Reinigungs- oder Pflegemittel bleibt.

Ersetzen des Akkus

Wenn der Akku beschädigt ist, wenden Sie sich an den KÄRCHER Service, um einen neuen Akkupack zu kaufen und den alten Akkupack zu ersetzen.

ACHTUNG

Entfernen Sie nicht die Schutzfolie, die um den Akkupack gewickelt ist.

Vergewissern Sie sich beim Auswechseln des Akkupacks, dass das Gerät von der Lade- und Reinigungsstation getrennt und ausgeschaltet ist.

Vermeiden Sie beim Auswechseln des Akkupacks hohe Temperaturen und hohe Luftfeuchtigkeit, und setzen Sie den neuen Akkupack nicht mit nassen Händen ein.

1. Das Gerät von der Lade- und Reinigungsstation nehmen und sicherstellen, dass das Gerät ausgeschaltet ist.
2. Die 6 Schrauben an der Akkupackabdeckung mit einem Schraubendreher entfernen.

Abbildung AA

3. Die beiden Schrauben an der Ober- und Unterseite des Akkupacks entfernen.

Abbildung AB

4. Den Akkupack von der Unterseite lösen und die beiden Steckverbindungen an der Oberseite des Akkus abziehen.

Abbildung AC

5. Die Steckverbindungen auf der Oberseite des neuen Akkupacks verbinden und den Akku mit zwei Schrauben im Akkufach befestigen.

Abbildung AD

Abbildung AE

6. Die 6 Schrauben festschrauben, um die Akkupackabdeckung zu befestigen.

Abbildung AF

Hilfe bei Störungen

Störungen haben oft einfache Ursachen, die Sie mit Hilfe der folgenden Übersicht selbst beheben können. Im Zweifelsfall oder bei hier nicht genannten Störungen wenden Sie sich bitte an den autorisierten Kundendienst.

Hinweis

Das Gerät kann erst wieder in Betrieb genommen werden, wenn der Fehler behoben ist.

Fehler	Ursache	Behebung
Das Gerät funktioniert nicht	Der Akku ist leer.	1. Die Lade- und Reinigungsstation an die Stromversorgung anschließen und das Gerät zurück in die Lade- und Reinigungsstation stellen.
	Das Gerät befindet sich in aufrechter Position.	1. Den Fuß auf den Fußabdruck auf der Bodendüse stellen und den Handgriff zu sich heranziehen. 2. Die Pfeiltaste drücken und den Treppenmodus einstellen.
	Der Schmutzwassertank ist voll oder fehlt.	1. Den Schmutzwassertank herausnehmen und leeren (siehe <i>Schmutzwassertank leeren</i>). 2. Sicherstellen, dass der Schmutzwassertank richtig installiert ist.
Die Saugkraft nimmt ab	Der Filter ist verstopft.	1. Den Flachfilter und den Schwammfilter reinigen (siehe <i>Schmutzwassertank reinigen</i>).
	Das Saugrohr ist verstopft.	1. Den Saugeinlass und das Saugrohr im Inneren der Bodendüse reinigen (siehe <i>Bodendüse reinigen</i>).
Die Walze ist nach dem Einschalten des Geräts trocken	Der Frischwassertank ist leer oder fehlt.	1. Den Frischwassertank auffüllen. 2. Sicherstellen, dass der Frischwassertank richtig installiert ist.
	Die Walze braucht Zeit, um befeuchtet zu werden.	1. Das Gerät eine Zeit lang laufen lassen.
	Der aktuelle Modus ist der Trockenmodus. Im Trockenmodus wird kein Wasser auf die Walze gesprüht.	1. Die Pfeiltaste drücken, um den Modus auf den Auto-, Power- oder Treppenmodus umzustellen.

Fehler	Ursache	Behebung
Wasser tritt aus dem Luftauslass aus	Das Gerät wurde hingelegt oder stark geschüttelt.	1. Den Flachfilter und den Schwammfilter herausnehmen und vollständig trocknen.
	Die Filter wurden gewaschen und ohne Trocknung eingebaut.	1. Den Flachfilter und den Schwammfilter herausnehmen und vollständig trocknen.
Die Selbstreinigung funktioniert nicht	Der Schmutzwassertank ist voll oder fehlt.	1. Den Schmutzwassertank herausnehmen und leeren (siehe <i>Schmutzwassertank leeren</i>). 2. Sicherstellen, dass der Schmutzwassertank richtig installiert ist.
	Das Saugrohr ist verstopft.	1. Die Abdeckung der Bodendüse entfernen. 2. Haare oder große und/oder sperrige Gegenstände von der Reinigungswalze entfernen. 3. Die Reinigungswalze entfernen und das Saugrohr reinigen (siehe <i>Bodendüse reinigen</i>).
	Das Gerät und die Lade- und Reinigungsstation sind nicht korrekt verbunden. Oder die Lade- und Reinigungsstation ist nicht an die Stromversorgung angeschlossen.	1. Sicherstellen, dass die Lade- und Reinigungsstation eingeschaltet ist. 2. Sicherstellen, dass das Gerät richtig auf der Lade- und Reinigungsstation steht.
	Der Ladezustand beträgt weniger als 20 %, was für die Selbstreinigung nicht ausreicht.	1. Warten, bis der Akkuzustand 20 % überschreitet, und die Selbstreinigungstaste erneut drücken.
Der Akku wird nicht geladen	Das Gerät und die Lade- und Reinigungsstation sind nicht korrekt verbunden. Oder die Lade- und Reinigungsstation ist nicht an die Stromversorgung angeschlossen.	1. Sicherstellen, dass die Lade- und Reinigungsstation eingeschaltet ist. 2. Sicherstellen, dass das Gerät richtig auf der Lade- und Reinigungsstation steht.
Das Aufladen ist zu langsam	Die Temperatur des Akkus ist zu hoch.	1. Das Gerät von der Lade- und Reinigungsstation entfernen. 2. Warten, bis der Akku abgekühlt ist, und ihn erneut aufladen.

Technische Daten

FCV 4		
Elektrischer Anschluss		
Spannung	V	100 - 240
Phase	~	1
Frequenz	Hz	50 - 60
Schutzart		IPX4
Schutzklasse Gerät		III
Nennleistung Gerät	W	180
Nennspannung und Kapazität des Akkus	V/Ah	18 / 4,0
Akkutyp		Li-Ion
Maximale Betriebszeit bei vollständig geladenem Akku	min	≤ 45
Ladezeit bei leerem Akku	h	4,5
Ausgangsspannung Ladegerät	V	22
Ausgangsstrom Ladegerät	A	1
Leistungsdaten Gerät		
Walzenumdrehungen pro Minute	U/min	~ 470
Füllmenge		

FCV 4

Volumen Frischwassertank	ml	750
Fassungsvermögen des Schmutzwassertanks	ml	450
Maße und Gewichte		
Kabellänge	m	1,5
Gewicht (ohne Zubehör und Reinigungsflüssigkeiten)	kg	5
Länge	mm	278
Breite	mm	232
Höhe	mm	1130

Technische Änderungen vorbehalten.

Contents

Intended use	15
Environmental protection	15
Accessories and spare parts	15
Scope of delivery	15
Warranty	15
Safety instructions	15
Symbols on the device	16
Device description	16

Installation	17
Initial startup	17
Operation	17
Care and service	19
Troubleshooting guide	20
Technical data	21

Intended use

Use the floor cleaner exclusively for cleaning hard floors in your private household and only on waterproof hard floors and carpets with low-pile height.

Do not clean water-sensitive floor coverings such as e.g. untreated cork floors, since the moisture can penetrate and damage the floor.

The device is suitable for cleaning PVC, linoleum, tiled, stone, oiled and waxed parquet, laminate and all water-resistant floor coverings.

Environmental protection



The packing materials can be recycled. Please dispose of packaging in accordance with the environmental regulations.



Electrical and electronic devices contain valuable, recyclable materials and often components such as batteries, rechargeable batteries or oil, which - if handled or disposed of incorrectly - can pose a potential danger to human health and the environment. However, these components are required for the correct operation of the device. Devices marked by this symbol are not allowed to be disposed of together with the household rubbish.

Notes on the content materials (REACH)

Current information on content materials can be found at: www.kaercher.de/REACH

Accessories and spare parts

Only use original accessories and original spare parts. They ensure that the appliance will run fault-free and safely.

Information on accessories and spare parts can be found at www.kaercher.com.

Scope of delivery

The scope of delivery for the appliance is shown on the packaging. Check the contents for completeness when unpacking. If any accessories are missing or in the event of any shipping damage, please notify your dealer.

Warranty

The warranty conditions issued by our relevant sales company apply in all countries. We shall remedy possible malfunctions on your appliance within the warranty period free of cost, provided that a material or manufacturing flaw is the cause. In a warranty case, please contact your dealer (with the purchase receipt) or the next authorised customer service site.

(See overleaf for the address)

Further warranty information (if available) can be found in the service area of your local Kärcher website under "Downloads".

Safety instructions

Read this safety chapter and these original instructions before using the device for the first time. Act in accordance with them. Keep the original instructions for future reference or for future owners.

- In addition to the notes in the operating instructions, you also need to take into consideration the general safety regulations and accident prevention guidelines applicable by law.
- Warnings and information notices attached to the device provide important information for hazard-free operation.

Hazard levels

⚠ DANGER

- Indication of an imminent threat of danger that will lead to severe injuries or even death.

⚠ WARNING

- Indication of a potentially dangerous situation that may lead to severe injuries or even death.

⚠ CAUTION

- Indication of a potentially dangerous situation that may lead to minor injuries.

⚠ ATTENTION

- Indication of a potentially dangerous situation that may lead to damage to property.

Electrical components

⚠ **WARNING** • Immediately replace a damaged charging and cleaning station with an original part.

- The device contains electrical components. Do not clean the device or the top or bottom of the floor head under running water or under a shower spray, otherwise water may enter. • Only connect the device to an electrical connection which has been set up by a qualified electrician as per IEC 60364-1.

⚠ **CAUTION** • Have repair work carried out by the authorised customer service only. • Check the device and the accessories each time before operation, in particular the mains connection and extension cable, to make sure it is safe and working correctly. Pull out the mains plug in case of any damage and do not use the device.

Safety instructions for charging and cleaning station

⚠ **DANGER** • Only connect the device to an AC power source. The voltage indicated on the type plate must match the mains voltage of the power source.

- For safety reasons we recommend operating the device only via a fault current protection switch (maximum 30 mA). • Never touch the mains plug and socket with wet hands. • Do not injure or damage the mains connection cable by driving over it, crushing it or pulling it over sharp edges.

⚠ **WARNING** • Only connect the device to an electrical connection which has been set up by a qualified electrician as per IEC 60364-1. • Check that the mains voltage corresponds with the voltage stated on the type plate of the charging and cleaning station.

- The appliance contains electrical components - do not clean the appliance under running water. • Short circuit hazard. Keep conductive objects (e.g. screwdrivers or similar tools) away from the charging contacts. • Short circuit hazard. Only clean the charging contacts of the charging and cleaning station dry. • Only charge the appliance using the original charging and cleaning station enclosed or with a charging and cleaning station approved by KÄRCHER. • Danger of explosion. Do not charge non-rechargeable batteries. • Check the mains cable for damage each time before every operation. Do

not use a damaged mains cable. You can get a suitable replacement from KÄRCHER or one of our service partners.

ATTENTION • Use the charging and cleaning station indoors only. • Do not place the charging and cleaning station near heat sources, e.g. heaters. • Store the charging and cleaning station indoors only, in a cool, dry place. • Charge the device at least once a month to avoid deep discharge of the battery. • Switch off the charging and cleaning station before all care and maintenance work.

Battery

⚠ DANGER • Do not expose the battery to strong sunlight, heat or fire.

⚠ WARNING • Only charge the appliance using the original station enclosed or with a charging and cleaning station approved by KÄRCHER.

Use the following station:

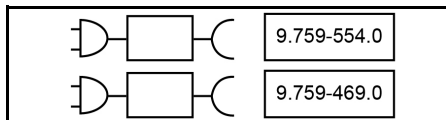

WARNING • Short circuit hazard. Do not open the battery. Irritating vapours or corrosive liquids can also escape. • Only charge the device at an ambient temperature of 10°C - 40°C.

ATTENTION • Risk of short circuit. Protect the contacts of the battery and device against metal parts. • The device contains batteries that can only be replaced by qualified staff.

Safe handling

⚠ DANGER • Risk of asphyxiation. Keep packaging film out of the reach of children.

⚠ WARNING • Only use the device for its proper use. Take into account the local conditions and beware of third parties, in particular children, when working with the device. • Adhere to the respective safety regulations in hazard zones (e.g. service stations). Never operate the device in explosive spaces. • Children and persons unfamiliar with these instructions are not allowed to operate the device. The age of the operator may be limited by local restrictions. • The device is not intended for use by children, persons with restricted physical, sensory or mental abilities or persons unfamiliar with these instructions. • Persons with reduced physical, sensory or mental capabilities and persons lacking experience and knowledge may only use the appliance if they are properly supervised, have been instructed on use of the appliance safely by a person responsible for their safety, and understand the resultant hazards involved. • Children must not play with the appliance. • Children must be supervised to prevent them from playing with the appliance. • Keep the device out of the reach of children when it is connected to the mains or when it is cooling down. • Children may only perform cleaning work and user maintenance under supervision. • Protect the connection cable against heat, sharp edges, oil and moving unit parts. • Keep all parts your body (e.g. fingers, hair) away from the rotating cleaning roller. • Risk of injury from sharp objects (e.g. splinters). Protect your hands while cleaning the floor head.

⚠ CAUTION • Do not use the appliance if it has been dropped beforehand, is visibly damaged or if it is leaking. • Only operate or store the device in accordance with the description or figure. • Accidents or damage due to the device falling over. Before all actions with or on the device, you must make sure that it is stable. • Never leave the device unsupervised while it is in operation.

ATTENTION • Device damage. Never fill the water reservoir with solvents, liquids containing solvents or undiluted acids (e.g. detergents, petrol, paint thinners and acetone). • Only switch on the device when the fresh water tank and dirty water tank are installed.

• Do not pick up sharp or larger objects with the device, such as e.g. glass shards, gravel or toy parts. • Do not fill the fresh water container with vinegar, decalcification agents, essential oils or similar substances. Avoid taking up these substances with the device. • Use the device only on hard floors with a watertight coating, such as e.g. varnished parquet, enamelled tiles or linoleum. • Do not guide the device over the floor grilles of convection heating systems. The device cannot vacuum up the escaping water when it is guided over a floor grille. • In case of longer breaks in operation and after use, switch off the device at the main switch / device switch and pull out the charged mains plug. • Do not operate the device at temperatures below 0 °C. • Protect the device from rain. Do not store the device outdoors. • For the purposes of recharging the battery, only charge the device with the charging station 9.759-554.0 / 9.759-469.0.

Symbols on the device

	The warning of not laying the device flat is located on the back of the device.
	The warning of not rinsing the floor nozzle under running water is located on the top of the floor nozzle.
	The warning of not rinsing the charging and cleaning station under running water is located on the top of the charging and cleaning station.

Device description

The illustrations can be found on the graphics page.

Illustration A

- ① Self-cleaning button
- ② ON/OFF button
- ③ Mode switch button
- ④ Handle
- ⑤ LED display
- ⑥ Lift handle

- ⑦ Fresh water tank release button
- ⑧ Fresh water tank handle
- ⑨ Fresh water tank
- ⑩ Replaceable battery cover
- ⑪ Flat pleated filter
- ⑫ Sponge filter
- ⑬ Dirty water tank cover
- ⑭ Dirty water tank release button
- ⑮ Dirty water tank handle
- ⑯ Dirty water tank
- ⑰ Floor nozzle cover release button
- ⑱ Floor nozzle cover
- ⑲ Cleaning roller
- ⑳ Cleaning brush storage
- ㉑ Cleaning roller storage
- ㉒ Charging and cleaning station
- ㉓ Filter storage
- ㉔ Cleaning brush
- ㉕ * Detergent RM 536 (30 ml)
- ㉖ * Detergent RM 538N (500 ml)
- ㉗ * Detergent RM 536 (500 ml)
- ㉘ * Detergent RM 537 (500 ml)
- ㉙ * Special roller e. g. stone roller

* optional

Installation

KÄRCHER Home & Garden App

With the KÄRCHER Home & Garden app, you benefit from the following advantages when using your device:

- Application tips & expert knowledge
 - Product information, overview of accessories and operating instructions
 - Support and service contact
 - Online shop - exclusive offers and much more
- Scan the code on the packaging or download the KÄRCHER Home & Garden app from your app store and conveniently register your product.

Installing the device

- 1 Insert the handle into the basic unit until it audibly clicks into place.

Note

In the event that the product must be returned, please disassemble the handle. Press the spring to release the handle with a tool (like a screwdriver) and lift the released handle from the appliance.

Illustration B

Initial startup

Charging process

1. Plug the charging cable of the charging and cleaning station into the socket.

2. Place the device into the charging and cleaning station. The LED display shows the current charging state of the battery.

Illustration C

The battery is fully charged after 4.5 hours. After 10 minutes of full charge, the LED display turns off.

Filling the fresh water tank

1. Remove the fresh water tank from the device, by grasping the handle of the fresh water tank and pressing the release button at the same time.

Illustration D

2. Open the tank cap and turn it to the side.

Illustration E

3. Fill the fresh water tank with cold or lukewarm tap water.

4. Add Kärcher detergent to the fresh water tank.

ATTENTION

Overdosing or underdosing of the detergent or care agent results in poor cleaning results.

Follow the dosage recommendations for the detergent or care agent.

5. Close the tank cap.
6. Push the fresh water tank into the device until it audibly clicks into place. The fresh water tank must sit firmly in the device.

Illustration F

Operation

General information on operation

ATTENTION

Moisture

Material damage to sensitive floors

Check the surface to be cleaned for water sensitivity at an inconspicuous location before using the device.

Do not clean water-sensitive floor coverings such as e.g. untreated cork floors, since the moisture can penetrate and damage the floor.

ATTENTION

Before beginning your work, remove any objects, such as shards, pebbles, screws or toy parts from the floor to avoid damages on the floor (e.g. scratches).

Note

- *To avoid striped patterns, test the device on an inconspicuous area before using on sensitive surfaces, e.g. wood or fine stone.*
- *Do not allow it to remain in one area, but keep it in motion.*
- *Observe the instructions for the floor covering manufacturer.*









Note

Work backwards towards the door so that no footprints are generated on the freshly washed floor.

- Hold the appliance at the handle at angle of approx. 60 degrees.
- Clean the floor by moving the appliance back and forth at a similar speed as if you were vacuum cleaning.
- If the floor is especially dirty, let the appliance glide slowly across the floor.

The LED display on the device shows information about the cleaning modes, working status and error messages.

Illustration G

Indicator	Icon	Explanation
Battery		Real time display of battery percentage. Battery icon-Green: 100%-30% Battery icon-Orange: 30%-10% Battery icon-Flashing red: 10%- 0% The fading in and out green battery icon indicates that the charging process is on-going.
Cleaning modes		Dry mode: Suitable for vacuuming large amounts of water or for usage on carpet.
		Auto mode: The sensor detects how dirty the floor is and adjusts the water flow rate and suction power automatically.
		Power mode: Clean the floor efficiently with maximum water flow rate and suction power.
		Stair mode: Upright operation with deactivated Auto-Start-Stop, suitable for staircase cleaning.
Warnings and errors		Empty tank: Fresh water tank is empty. Refill the fresh water tank to continue using the appliance (see <i>Filling the fresh water tank</i>).
		Full tank: Dirty water tank is full or missing. Empty the dirty water tank or reinstall the dirty water tank (see <i>Emptying the dirty water tank</i>).
		Blockage error: The cleaning roller is blocked. Put the appliance upright and clean debris on the cleaning roller (see <i>Cleaning the floor nozzle</i>).
Dirt detection in auto mode		The more the semicircle is filled with white light, the more dirt is detected. A red light indicates errors.

Starting operation

ATTENTION

Risk of damage due to uncontrolled movement

The cleaning roller starts rotating as soon as the cleaning is started.

Hold the handle tight to prevent the device from moving away independently.

- Step on the footprint on the floor nozzle, and pull the upper body towards yourself. Press the ON /OFF button.

Illustration H

- Move the device back and forth until the roller is sufficiently moistened.

Setting cleaning modes

After turning on, the appliance enters Auto mode by default. Switch among Auto, Power, Stair, and Dry mode by pressing the mode switch buttons.

Illustration I

Note

The dry mode is intended to vacuum up liquids and for usage on hard floors or area rugs and carpet (low pile height) without water output. It is not comparable to a real vacuum cleaner device.

Battery runtime

The battery runtime is represented by the remaining battery percentage on the display. The battery icon changes with the percentage of the battery.

- Battery icon-Green: 100%-30%
- Battery icon-Orange: 30%-10%
- Battery icon-Flashing red: 10%- 0%

Emptying the dirty water tank

If the dirty water tank is full, the warning "Full tank" appears on the LED display.

- Step on the floor nozzle and push the upper body to the upright position.

Illustration J

- Remove the dirty water tank by holding the dirty water tank handle and pressing the release button.

Illustration K

- Remove the cover from the dirty water tank. Empty the dirty water tank and rinse it.

Illustration L

- Push the dirty water tank into the device until it audibly clicks into place. The dirty water tank must sit firmly in the device.

Refilling the cleaning fluid

If the fresh water tank is empty, the warning "Refilling Water" flashes on the LED display.

- Fill the fresh water tank (see *Filling the fresh water tank*).

Interrupting operation

ATTENTION

Material damage due to moisture

The moisture roller can cause moisture damage to sensitive floors.

When taking longer breaks, place the device on the parking station to avoid damage to sensitive floors from the moisture roller.

- To pause the device from working, step on the floor nozzle and push the upper body to the upright position. The device vacuums for 5 seconds and then enters standby mode.

Illustration J

- If the appliance is pulled back to working position within 2 minutes, the device starts automatically with the latest cleaning mode.

Illustration H

- If the appliance is pulled back to working position during 2-5 minutes, the device starts with the Auto mode.

Note

The standby mode lasts for 5 minutes. After 5 minutes, the device turns off completely.

Ending operation

- Press the ON /OFF button.

- Before the device turns off, it vacuums for 5 seconds and then shuts down completely.
- Step on the floor nozzle, and push the upper body to upright position.

Illustration J

- Place the device on the charging and cleaning station.

Illustration C

- Clean the device (see *Care and service*).

ATTENTION

Adhering dirt deposits

Adhering dirt deposits can damage the device in the long term.

It is recommended to clean the device completely after each application.

Storing the device

ATTENTION

Odour development due to liquids in the device

Unpleasant odours can develop if the device contains liquids/moist dirt when stored.

Completely empty the fresh water tank and dirty water tank before storing the device.

Use the cleaning brush to remove hair and dirt particles from the suction channel and inside the floor nozzle (see *Cleaning the floor nozzle*).

Allow the cleaned roller to air dry e.g. on the device mounted on the parking station. Do not place the wet roller in an enclosed cupboard to dry.

- Move the device to a dry room.
- Place the device on the charging and cleaning station to charge.

Illustration C

- Place the cleaned roller on the storage holder to dry.

Illustration O

Care and service

Self-cleaning

ATTENTION

On completion of work, place the device in the cleaning station and start the self-cleaning process. Clean the floor head in the cleaning station only by using the automatic self-cleaning process and not by pouring water into the station separately. Do not clean the device or the floor head under running water or under a shower spray, otherwise water may enter.

Note

As long the warning "Full tank" icon is shown on the LED display, and the dirty water tank has not been emptied, the self-cleaning process cannot be started. If the battery status is below 20% the self-cleaning process cannot be started.

- Empty and reinsert the dirty water tank (see *Emptying the dirty water tank*).
- Fill the fresh water tank with fresh water without a detergent (see *Filling the fresh water tank*) and make sure the water level exceeds the "MIN FOR SELF-CLEANING" marking.

Illustration M

- Put the appliance back to the charging and cleaning station. (The charging and cleaning station needs to be powered on). Press the self-cleaning button to start the self-cleaning process. The self-cleaning lasts 110 seconds.

Illustration N

- When the self-cleaning process is completed, please empty and rinse the dirty water tank, then re-install the dirty water tank (see *Emptying the dirty water tank*).

Note

To stop the self-cleaning process, press the self-cleaning button again, or press the ON / OFF button.

Cleaning the dirty water tank

ATTENTION

Adhering dirt deposits

Adhering dirt deposits can damage the device in the long term.

It is recommended to clean the device completely after each application.

ATTENTION

Clean the filters regularly to prevent blockage due to long-term use.

For a better cleaning performance, it is recommended to replace the filter every 2-3 months.

Use KÄRCHER filter only to ensure proper fit of filter and dirty water tank, and ensure the device performance.

For information on removing and emptying the dirty water tank, (see *Emptying the dirty water tank*).

- Remove the cover of the dirty water tank.

Illustration L

- Clean the dirty water tank and the cover by tap water, and cleaning brush.

Illustration P

- Alternatively, the dirty water tank can be cleaned in the dishwasher.
- Take the flat pleated filter and sponge filter out from the dirty water tank cover.
- Clean the flat pleated filter and sponge filter under running water, and dry them completely, then re-install them back to the dirty water tank.

Illustration Q

Cleaning the floor nozzle

ATTENTION

Damage due cleaning the roller with fabric softener or using a clothes dryer

Damage to the microfibrres

Do not use fabric softener when cleaning in a washing machine.

Do not dry the roller in a clothes dryer.

ATTENTION

Material damage due to the loose roller

This may damage the washing machine.

Place the rollers in a laundry net and load the washing machine at least halfway with extra laundry.

Note

In the case of heavy contamination or if parts such as stones or splinters get into the suction head, it will need to be cleaned. While the appliance is working, these parts will cause a rattling noise or will block up.

- Press the ON / OFF button. The device switches off.
- Step on the floor nozzle, and push the upper body to upright position.
- Press the floor nozzle cover release button and remove the floor nozzle cover.

Illustration R

- Push the cleaning roller unlock button to the left and pull it upwards to remove the cleaning roller.

Illustration S

5. Remove the side cover of the cleaning roller.
Illustration T
6. Clean the cleaning roller under running water or wash them in a washing machine at max. 60 °C.
Illustration U
7. Place the roller on the storage holder on the parking station to dry.
Illustration O
8. If there is debris on the floor nozzle cover, rinse it under running water.
Illustration V
9. If there is debris inside the floor nozzle, clean the inside of the floor nozzle and the suction tube using a tissue or the cleaning brush.
Illustration X
10. To install the cleaning roller, install the side cover first, and put the cleaning roller onto the right wheel axle and press it down. When you hear a "click", the installation is complete.
Illustration W
11. Hook the floor nozzle cover in the front of the floor nozzle into place and then press it down until it audibly clicks into place.
Illustration Y

Cleaning the charging and cleaning station

ATTENTION

Do not rinse the charging and cleaning station under running water.

1. If there is debris on the charging and cleaning station, wipe it with a wet cloth, avoiding the charging pins.
2. If there is debris in the cleaning brush and cleaning roller holder, remove the holder downwards and clean it under running water.

Illustration Z

Cleaning and care agents

ATTENTION

Use of unsuitable detergents and care agents

The use of unsuitable detergents and care agents can damage the device and loss of eligibility for warranty claims.

Use only KÄRCHER detergents.

Take care to ensure the correct dosage.

Note

Use KÄRCHER detergent or care agents for floor cleaning as necessary.

- Observe the manufacturer's dosing quantity recommendations when dosing with detergent or care agents.
- To prevent foaming, fill the fresh water tank with water first and then add the detergent or care agent.
- To prevent the tank from overflowing, be sure to leave enough space for the detergent or care agent when filling with water.

Replacing the battery

If the battery is damaged, contact KÄRCHER service to purchase a new battery pack, and replace the old one.

ATTENTION

Do not remove the protective foil wrapped around the battery pack.

When replacing the battery pack, make sure the device is disconnected from the charging and cleaning station and turned off.

When replacing the battery pack, avoid the high temperature and high humidity environment, and do not install the new battery pack with wet hands.

1. Remove the device from the charging and cleaning station and make sure the device is turned off.

2. Remove the 6 screws on the battery pack cover by a screwdriver.

Illustration AA

3. Remove the two screws on top and bottom of the battery pack.

Illustration AB

4. Loosen the battery pack from the bottom, and unplug the two terminals on top of the battery.

Illustration AC

5. Connect the terminals on the top of the new battery pack, and secure the battery into the battery compartment by two screws.

Illustration AD

Illustration AE

6. Screw on the 6 screws to fix the battery pack cover.

Illustration AF

Troubleshooting guide

Malfunctions often have simple causes that you can remedy yourself using the following overview. When in doubt, or in the case of malfunctions not mentioned here, please contact your authorised Customer Service.

Note

The device cannot continue to work until the fault has been corrected.

Fault	Cause	Rectification
The device does not work	The battery is empty.	1. Connect the charging and cleaning station to the power supply and put the device back to the charging and cleaning station.
	The device is in the upright position.	1. Step on the floor nozzle and pull the upper body towards yourself. 2. Press the mode switch button, and adjust to the "stair mode".
	The dirty water tank is full or missing.	1. Remove the dirty water tank and empty it (see <i>Emptying the dirty water tank</i>). 2. Make sure the dirty water tank is installed properly.
Suction power decreases	The filter is blocked.	1. Clean the flat pleated filter and sponge filter (see <i>Cleaning the dirty water tank</i>).
	The suction tube is blocked.	1. Clean the suction inlet and suction tube inside the floor nozzle (see <i>Cleaning the floor nozzle</i>).

Fault	Cause	Rectification
The roller is dry after turning on the device	The fresh water tank is empty or missing.	1. Refill the fresh water tank. 2. Make sure the fresh water tank is installed properly.
	The roller needs time to be moistened.	1. Keep running the device for a while.
	The current mode is dry mode. Under dry mode, no water is sprayed on the roller.	1. Press the mode switch button to change the mode to Auto / Power / Stair mode.
Water comes out from the air outlet	The device was laid down or shaken severely.	1. Take the flat pleated filter and sponge filter out and dry them completely.
	The filters were washed and installed without drying.	1. Take the flat pleated filter and sponge filter out and dry them completely.
Self-cleaning is not working	Dirty water tank is full or missing.	1. Remove the dirty water tank and empty it (see <i>Emptying the dirty water tank</i>). 2. Make sure the dirty water tank is installed properly.
	The suction tube is blocked.	1. Remove the floor nozzle cover. 2. Remove the hair or large and/or bulky objects on the cleaning roller. 3. Remove the cleaning roller and clean the suction tube (see <i>Cleaning the floor nozzle</i>).
	The device and the charging and cleaning station are in bad connection. Or the charging and cleaning station is not connected to the power supply.	1. Make sure the charging and cleaning station is turned on. 2. Make sure the device is paced on the charging and cleaning station properly.
	The charging level is less than 20%, which is not enough for self-cleaning.	1. Wait for the battery percentage to exceed 20% and press the self-cleaning button again.
The battery is not charging	The device and the charging and cleaning station are in bad connection. Or the charging and cleaning station is not connected to the power supply.	1. Make sure the charging and cleaning station is powered on. 2. Make sure the device is paced on the charging and cleaning station properly.
Charging is too slow	The battery temperature is too high.	1. Remove the device from the charging and cleaning station. 2. Wait for the battery to cool down and charge again.

Technical data

FCV 4		
Electrical connection		
Voltage	V	100 - 240
Phase	~	1
Frequency	Hz	50 - 60
Protection type		IPX4
Device protection class		III
Nominal power of device	W	180
Nominal voltage and capacity of battery	V/Ah	18 / 4.0
Battery type		Li-ion
Maximum operating time when battery is fully charged	min	≤ 45
Charging time for an empty battery	h	4.5
Output voltage of charger	V	22
Output current of charger	A	1
Device performance data		

		FCV 4
Roller rotations per minute	rpm	~ 470
Filling quantity		
Fresh water tank capacity	ml	750
Dirty water tank capacity	ml	450
Dimensions and weights		
Cable length	m	1.5
Weight (without accessories and cleaning fluids)	kg	5
Length	mm	278
Width	mm	232
Height	mm	1130

Subject to technical modifications.

Contenu

Utilisation prévue.....	22
Protection de l'environnement.....	22
Accessoires et pièces de rechange	22
Etendue de livraison.....	22
Garantie	22
Consignes de sécurité.....	22

Symboles sur l'appareil	24
Description de l'appareil	24
Montage	24
Mise en service	24
Utilisation	25
Entretien et maintenance	26
Guide de dépannage	28
Caractéristiques techniques	29

Utilisation prévue

Utilisez le nettoyeur de sol exclusivement pour le nettoyage des sols durs dans votre ménage privé et uniquement sur des sols durs imperméables et des moquettes à poils courts.

Ne nettoyez pas des revêtements de sol sensibles à l'eau tels que les sols en liège non traités, étant donné que l'humidité pourrait pénétrer et endommager le sol. L'appareil est adapté pour le nettoyage de sols revêtus de PVC, linoléum, carrelage, pierre, du parquet huilé et ciré, des sols stratifiés et de tous les revêtements de sol résistants à l'eau.

Protection de l'environnement



Les matériaux d'emballage sont recyclables. Veuillez éliminer les emballages dans le respect de l'environnement.



Les appareils électriques et électroniques contiennent des matériaux précieux recyclables et souvent des composants tels que des piles, batteries ou de l'huile représentant un danger potentiel pour la santé humaine et l'environnement, s'ils ne sont pas manipulés ou éliminés correctement. Ces composants sont cependant nécessaires pour le fonctionnement correct de l'appareil. Les appareils marqués par ce symbole ne doivent pas être jetés dans les ordures ménagères.

Remarque concernant les matières composantes (REACH)
Les informations actuelles concernant les matières composantes sont disponibles sous : www.kaercher.de/REACH

Accessoires et pièces de rechange

Utiliser exclusivement des accessoires et pièces de rechange originaux. Ceux-ci garantissent le fonctionnement sûr et sans défaut de votre appareil. Des informations sur les accessoires et pièces de rechange sont disponibles sur le site Internet www.kaercher.com.

Des informations sur les accessoires et pièces de rechange sont disponibles sur le site Internet www.kaercher.com.

Etendue de livraison

L'étendue de livraison de l'appareil est illustrée sur l'emballage. Lors du déballage, vérifiez que le contenu de la livraison est complet. Si un accessoire manque ou en cas de dommage dû au transport, veuillez informer votre distributeur.

Garantie

Les conditions de garantie publiées par notre société commerciale compétente s'appliquent dans chaque pays. Nous remédions gratuitement aux défauts possibles sur votre appareil dans la durée de garantie dans la mesure où la cause du défaut est un vice de matériau ou de fabrication. En cas de garantie, veuillez vous adresser à votre distributeur ou au point de service

après-vente autorisé le plus proche avec la facture d'achat.

(Voir l'adresse au dos)

Vous trouverez d'autres informations de garantie (le cas échéant) dans la zone de service de votre site Internet Kärcher local sous « Téléchargements ».

Consignes de sécurité

Veuillez lire ce chapitre relatif à la sécurité et la présente notice originale avant la première utilisation de l'appareil. Suivez ces instructions. Conservez la notice originale pour une utilisation ultérieure ou pour le propriétaire suivant.

- Outre les remarques dans ce manuel d'utilisation, vous devez prendre en compte les directives générales de sécurité et les directives pour la prévention des accidents du législateur.
- Les panneaux d'avertissement et d'instructions apposés sur l'appareil donnent des remarques importantes pour un fonctionnement sans risque.

Niveaux de danger

⚠ DANGER

- Indique un danger immédiat qui peut entraîner de graves blessures corporelles ou la mort.

⚠ AVERTISSEMENT

- Indique une situation potentiellement dangereuse qui peut entraîner de graves blessures corporelles ou la mort.

⚠ PRÉCAUTION

- Indique une situation potentiellement dangereuse qui peut entraîner des blessures légères.

ATTENTION

- Indique une situation potentiellement dangereuse qui peut entraîner des dommages matériels.

Composants électriques

⚠ AVERTISSEMENT • Remplacez immédiatement une station de recharge et de nettoyage endommagée par une pièce d'origine. • L'appareil contient des composants électriques. Ne pas nettoyer l'appareil ni la partie supérieure ou inférieure de la tête de fond sous l'eau courante ni sous un pommeau de douche, car de l'eau pourrait s'infiltrer. • Raccordez l'appareil uniquement à un raccordement électrique réalisé par un électricien qualifié selon IEC 60364-1.

⚠ PRÉCAUTION • Faites réaliser les travaux de réparation uniquement par le service après-vente autorisé. • Vérifiez le bon état et la sécurité du fonctionnement de l'appareil et des accessoires, en particulier du câble d'alimentation électrique, de la fermeture de sécurité et du flexible vapeur, avant chaque fonctionnement. En cas de dommage, débranchez la fiche secteur et n'utilisez pas l'appareil.

Consignes de sécurité pour la station de recharge et de nettoyage

⚠ DANGER • Raccordez l'appareil uniquement au courant alternatif. La tension indiquée sur la plaque signalétique doit correspondre à la tension du secteur. • Pour des raisons de sécurité, nous recommandons de charger l'appareil en plus uniquement via un disjoncteur de courant de défaut (30 mA max.). • Ne touchez jamais aux fiches secteur et prises de courant avec les mains mouillées. • Veillez à ne pas déchirer ou endommager le câble de raccordement au réseau en roulant

dessus, en l'écrasant ou en le tirant sur des arêtes vives.

⚠ AVERTISSEMENT • Raccordez l'appareil uniquement à un raccordement électrique réalisé par un électricien qualifié selon IEC 60364-1. • Vérifiez que la tension du secteur correspond à la tension indiquée sur la plaque signalétique de la station de recharge et de nettoyage. • Ne nettoyez pas l'appareil sous l'eau courante car il contient des composants électriques.

• Risque de court-circuit. Éloignez les objets conducteurs (p. ex. tournevis ou similaires) des contacts de charge. • Risque de court-circuit. Nettoyez uniquement à sec les contacts de chargement de la station de recharge et de nettoyage. • Chargez uniquement l'appareil en utilisant la station de recharge et de nettoyage d'origine fournie ou une station de recharge approuvée par KÄRCHER. • Danger d'explosion. Ne pas charger une batterie non rechargeable. • Vérifiez que le câble secteur n'est pas endommagé avant chaque utilisation. Ne pas utiliser un câble secteur endommagé. Vous pouvez obtenir un câble de remplacement approprié auprès de KÄRCHER ou de l'un de nos partenaires de service.

ATTENTION • Utilisez uniquement la station de recharge et de nettoyage à l'intérieur. • Ne placez pas la station de recharge et de nettoyage à proximité de sources de chaleur, par exemple des radiateurs. • Rangez uniquement la station de recharge et de nettoyage à l'intérieur, dans un lieu frais et sec. • Chargez l'appareil au moins une fois par mois pour éviter une décharge profonde de la batterie. • Éteignez la station de recharge et de nettoyage avant toute opération d'entretien et de maintenance.

Batterie

⚠ DANGER • N'exposez pas l'accu à un rayonnement intense du soleil, à la chaleur ou au feu.

⚠ AVERTISSEMENT • Chargez uniquement l'appareil en utilisant la station de recharge et de nettoyage d'origine fournie ou une station de recharge et de nettoyage approuvée par KÄRCHER. Utilisez la station suivante :

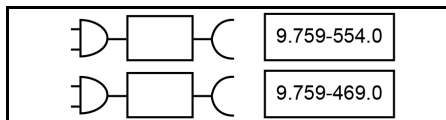

AVERTISSEMENT • Risque de court-circuit. Ne pas ouvrir la batterie. De plus, des vapeurs irritantes ou des liquides caustiques peuvent s'échapper. • Chargez l'appareil uniquement à une température ambiante de 10 °C - 40 °C.

ATTENTION • Risque de court-circuit. Protégez les contacts de la batterie contre les pièces en métal. • L'appareil contient des batteries qui ne peuvent être remplacées que par un spécialiste.

Manipulation en toute sécurité

⚠ DANGER • Risque d'asphyxie. Ne laissez pas les matériaux d'emballage à la portée des enfants.



⚠ AVERTISSEMENT • Utilisez l'appareil uniquement conformément à l'usage prévu. Respectez les conditions locales et portez attention aux tiers, en particulier aux enfants, lors de travaux avec l'appareil. • Dans des zones dangereuses (p. ex. stations service),

respectez les consignes de sécurité correspondantes. N'utilisez pas l'appareil dans des locaux à risque d'explosion. • Les enfants et les personnes qui n'ont pas pris connaissance de ces instructions ne peuvent pas utiliser cet appareil. Des dispositions locales peuvent limiter l'âge de l'utilisateur. • L'appareil ne doit pas être utilisé par des enfants ou personnes dont les capacités physiques, sensorielles ou mentales sont réduites ou qui ne disposent pas de l'expérience et/ou des connaissances nécessaires. • Les personnes dont les capacités physiques sensorielles ou mentales sont réduites ou qui manquent d'expérience ou de connaissance peuvent utiliser l'appareil, si elles sont correctement surveillées ou si elles ont été instruites sur l'utilisation sûre de l'appareil et comprennent les dangers qui en résultent. • Les enfants ne sont pas autorisés à jouer avec l'appareil. • Surveillez les enfants pour s'assurer qu'ils ne jouent pas avec l'appareil. • Ne laissez pas l'appareil à portée des enfants tant qu'il est alimenté ou en refroidissement. • Les enfants ne peuvent effectuer le nettoyage et l'entretien de l'appareil que sous surveillance. • Protéger le câble de liaison contre la chaleur, les bords vifs, l'huile et les pièces mobiles de l'appareil. • Veillez à tenir toutes les parties de votre corps (doigts, cheveux, etc.) à l'écart du rouleau de nettoyage rotatif. • Risque de blessures dû à des objets pointus (p. ex. des éclats). Protégez vos mains pendant le nettoyage de la tête de lavage.

⚠ PRÉCAUTION • N'utilisez pas l'appareil s'il est tombé auparavant, s'il est visiblement endommagé ou non étanche. • Utilisez ou stockez l'appareil uniquement conformément à la description ou à la figure. • Risque d'accidents ou de dommages en cas de chute de l'appareil. Avant toute opération avec ou au niveau de l'appareil, vous devez veiller à une bonne stabilité. • Ne laissez jamais l'appareil sans surveillance lorsqu'il fonctionne.

ATTENTION • Dommages de l'appareil. Ne remplissez jamais de solvants, liquides contenant des solvants ou acides non dilués (détergent, essence, diluant pour peinture et acétone, p. ex.) dans le réservoir d'eau. • Ne mettez l'appareil sous tension que lorsque le réservoir d'eau propre et le bac d'eau sale sont installés. • N'aspirez pas d'objets acérés ou volumineux, tels que p. ex. des tessons, du gravier ou des pièces de jouets. • Ne remplissez pas d'acide acétique, de produit détartrant, d'huiles essentielles ou de produits analogues dans le réservoir d'eau propre. Veillez également à ne pas aspirer ces substances avec l'appareil. • Utilisez l'appareil uniquement sur des sols durs présentant un revêtement imperméable, tels que p. ex. un parquet laqué, des carreaux émaillés ou du linoléum. • Ne faites pas passer l'appareil sur la grille de sol de chauffages convecteurs. L'appareil ne peut pas absorber l'eau qui s'échappe lorsqu'il passe sur la grille. • Désactivez l'appareil pendant les longues périodes de pause et après utilisation à l'aide de l'interrupteur principal/de l'appareil et débranchez la fiche secteur du chargeur. • N'utilisez pas l'appareil à des températures inférieures à 0 °C. • Protégez l'appareil contre la pluie. Ne stockez pas l'appareil à l'extérieur. • Pour la recharge de la batterie, seule la station de recharge 9.759-554.0 / 9.759-469.0 peut être utilisée pour la recharge du appareil.

Symboles sur l'appareil

	L'avertissement signalant qu'il ne faut pas poser l'appareil à plat se trouve au dos de l'appareil.
	L'avertissement signalant qu'il ne faut pas rincer la buse de sol à l'eau courante se trouve sur le dessus de la buse de sol.
	L'avertissement signalant qu'il ne faut pas rincer la station de recharge et de nettoyage à l'eau courante se trouve sur le dessus de la station de recharge et de nettoyage.

Description de l'appareil

Les illustrations se trouvent sur la page des graphiques.

Illustration A

- ① Bouton d'auto-nettoyage
- ② Bouton ON/OFF
- ③ Bouton de sélecteur du mode de fonctionnement
- ④ Poignée
- ⑤ Écran LED
- ⑥ Poignée de levage
- ⑦ Bouton de déverrouillage du réservoir d'eau propre
- ⑧ Poignée du réservoir d'eau propre
- ⑨ Réservoir d'eau propre
- ⑩ Couvercle de batterie remplaçable
- ⑪ Filtre plat plissé
- ⑫ Filtre à éponge
- ⑬ Cache du bac d'eau sale
- ⑭ Bouton de déverrouillage du bac d'eau sale
- ⑮ Poignée du bac d'eau sale
- ⑯ Bac d'eau sale
- ⑰ Bouton de déverrouillage du couvercle de la buse de sol
- ⑱ Couvercle de la buse de sol
- ⑲ Rouleau de nettoyage
- ⑳ Rangement de la brosse de nettoyage
- ㉑ Rangement du rouleau de nettoyage
- ㉒ Station de recharge et de nettoyage
- ㉓ Stockage des filtres
- ㉔ Brosse de nettoyage
- ㉕ * Détergent RM 536 (30 ml)
- ㉖ * Détergent RM 538N (500 ml)

㉗ * Détergent RM 536 (500 ml)

㉘ * Détergent RM 537 (500 ml)

㉙ * Rouleau spécial, par exemple rouleau de pierre

* En option

Montage

Application KÄRCHER Home & Garden

Avec l'application KÄRCHER Home & Garden, vous bénéficiez des avantages suivants lorsque vous utilisez votre appareil :

- Conseils d'utilisation et connaissances d'experts
- Informations sur le produit, aperçu des accessoires et instructions d'utilisation
- Assistance et contact technique
- Boutique en ligne - offres exclusives et bien plus encore

Scannez le code sur l'emballage ou téléchargez l'application KÄRCHER Home & Garden dans votre boutique d'applications et enregistrez facilement votre produit.

Installation de l'appareil

- 1 Insérez la poignée dans l'unité de base jusqu'à ce qu'elle s'enclenche de manière audible.

Remarque

Si le produit doit être renvoyé, veuillez démonter la poignée. Appuyez sur le ressort pour libérer la poignée à l'aide d'un outil (comme un tournevis) et soulevez la poignée séparée de l'appareil.

Illustration B

Mise en service

Processus de chargement

1. Branchez le câble de chargement de la station de recharge et de nettoyage dans la prise.
2. Placez l'appareil dans la station de recharge et de nettoyage. L'écran LED indique l'état de charge actuel de la batterie.

Illustration C

La batterie est entièrement chargée au bout de 4,5 heures. Après 10 minutes de charge complète, l'écran LED s'éteint.

Remplissage du réservoir d'eau propre

1. Retirez le réservoir d'eau propre de l'appareil en saisissant la poignée du réservoir d'eau propre et en appuyant simultanément sur le bouton de déverrouillage.

Illustration D

2. Ouvrez le bouchon du réservoir et faites-le pivoter sur le côté.

Illustration E

3. Remplissez le réservoir d'eau propre avec de l'eau du robinet froide ou tiède.
4. Ajoutez du détergent Kärcher dans le réservoir d'eau propre.

ATTENTION

Le surdosage ou le sous-dosage du détergent ou de l'agent de nettoyage entraînent des résultats de nettoyage médiocres.

Suivez les recommandations de dosage du détergent ou de l'agent de nettoyage.

5. Fermez le bouchon du réservoir.
6. Insérez le réservoir d'eau propre dans l'appareil jusqu'à ce qu'il s'enclenche de manière audible. Le

réservoir d'eau propre doit être solidement fixé dans l'appareil.

Illustration F

Utilisation

Informations générales de fonctionnement

ATTENTION

Humidité

Domages matériels sur les sols délicats

Avant d'utiliser l'appareil, vérifier la résistance à l'eau du sol dans un endroit peu visible.

Ne pas nettoyer de revêtements sensibles à l'eau, tels que p. ex. les sols en liège non traités, car de l'humidité peut pénétrer et endommager le sol.

ATTENTION

Avant de commencer votre travail, retirez du sol tout objet tel que des tessons, des cailloux, des vis ou des pièces de jouets afin d'éviter tout dommage sur le sol (p. ex., des rayures).

Remarque

- Pour éviter les rayures, testez l'appareil sur un endroit peu visible avant toute utilisation sur des surfaces fragiles, p. ex. bois ou céramique.
- Ne demeurez pas sur un endroit, mais restez en mouvement.
- Respectez les consignes du fabricant du revêtement de sol.

Remarque









Reculer vers la porte pour qu'il n'y ait pas de traces de pas sur le sol fraîchement essuyé.

- Tenez l'appareil par la poignée à un angle d'environ 60 degrés.
- Nettoyez le sol en déplaçant l'appareil d'avant en arrière à la même vitesse que si vous passiez l'aspirateur.
- Si le sol est particulièrement sale, laissez l'appareil glisser lentement sur le sol.

L'écran LED de l'appareil affiche des informations sur les modes de nettoyage, l'état de fonctionnement et les messages d'erreur.

Illustration G

Indicateur	Icône	Explication
Batterie		Affichage en temps réel du pourcentage de la batterie. Icône de la batterie - Vert : 100%- 30% Icône de la batterie - Orange : 30%- 10% Icône de la batterie - Clignotant en rouge : 10%- 0% L'icône verte de la batterie, qui apparaît en fondu enchaîné, indique que le processus de chargement est en cours.

Indicateur	Icône	Explication
Modes de nettoyage		Mode à sec : Convient à l'aspiration de grandes quantités d'eau ou à l'utilisation sur des tapis.
		Mode automatique : Le capteur détecte le degré de saleté du sol et ajuste automatiquement le débit d'eau et la puissance d'aspiration.
		Mode d'alimentation : Nettoyez efficacement le sol avec un débit d'eau et une puissance d'aspiration maximum.
		Mode escaliers : Fonctionnement vertical avec arrêt-démarrage automatique désactivé, adapté au nettoyage des escaliers.
Avertissements et erreurs		Réservoir vide : Le réservoir d'eau propre est vide. Remplissez le réservoir d'eau propre pour continuer à utiliser l'appareil (voir <i>Remplissage du réservoir d'eau propre</i>).
		Réservoir plein : Le réservoir d'eau sale est plein ou n'est pas en place. Videz le réservoir d'eau sale ou réinstallez le réservoir d'eau sale (voir <i>Viande du réservoir d'eau sale</i>).
		Erreur de blocage : Le rouleau de nettoyage est bloqué. Mettez l'appareil à la verticale et nettoyez les débris sur le rouleau de nettoyage (voir <i>Nettoyage de la buse de sol</i>).
Détection des salissures en mode automatique		Plus le demi-cercle est rempli de lumière blanche, plus il y a de saleté détectée. Une lumière rouge indique des erreurs.

Démarrage de l'opération

ATTENTION

Risque de dommages dus à des mouvements incontrôlés

Le rouleau de nettoyage commence à tourner dès que le nettoyage est lancé.

Tenez fermement la poignée pour empêcher l'appareil d'avancer de lui-même.

1. Marchez sur l'empreinte de la buse de sol et tirez la partie supérieure de l'appareil vers vous. Appuyez sur le bouton Marche/Arrêt.

Illustration H

2. Déplacez l'appareil d'avant en arrière jusqu'à ce que le rouleau soit suffisamment humidifié.

Réglage des modes de nettoyage

Après la mise en marche, l'appareil passe au mode Automatique par défaut. Passez d'un mode à l'autre (Automatique, Puissance, Escaliers et À sec) en appuyant sur les boutons de commutation de mode.

Illustration I

Remarque

Le mode À sec est destiné à aspirer des liquides et à être utilisé sur des sols durs, des tapis et des moquettes (à faible hauteur de poils) sans sortie d'eau. Il n'est pas comparable à un véritable aspirateur.

Autonomie de la batterie

L'autonomie de la batterie est représentée par le pourcentage de batterie restant sur l'écran. L'icône de la batterie change en fonction du pourcentage de la batterie.

- Icône de la batterie - Vert : 100 %-30 %
- Icône de la batterie - Orange : 30 %-10 %
- Icône de la batterie - Clignotant en rouge : 10 %-0 %

Vidage du réservoir d'eau sale

Si le réservoir d'eau sale est plein, l'avertissement « Réservoir plein » apparaît sur l'écran LED.

1. Marchez sur la buse de sol et poussez la partie supérieure de l'appareil en position verticale.

Illustration J

2. Retirez le réservoir d'eau sale en tenant la poignée du réservoir d'eau sale et en appuyant sur le bouton de déverrouillage.

Illustration K

3. Retirez le couvercle du réservoir d'eau sale. Videz le réservoir d'eau sale et rincez-le.

Illustration L

4. Insérez le réservoir d'eau sale dans l'appareil jusqu'à ce qu'il s'enclenche de manière audible. Le réservoir d'eau sale doit être solidement fixé dans l'appareil.

Remplissage du liquide de nettoyage

Si le réservoir d'eau douce est vide, l'avertissement "Refaire le plein d'eau" clignote sur l'écran LED.

1. Remplissage du réservoir d'eau propre (voir *Remplissage du réservoir d'eau propre*).

Interruption du fonctionnement

ATTENTION

Dommages matériels dus à l'humidité

Le rouleau d'humidification peut endommager les sols sensibles à l'humidité.

Lors de pauses prolongées, placez l'appareil sur la station d'arrêt afin d'éviter que le rouleau d'humidification n'endommage les sols sensibles.

1. Pour interrompre le fonctionnement de l'appareil, marchez sur la buse de sol et poussez la partie supérieure de l'appareil en position verticale. L'appareil aspire pendant 5 secondes, puis passe en mode de veille.

Illustration J

2. Si l'appareil est remis en position de travail dans les 2 minutes suivantes, il démarre automatiquement sur le dernier mode de nettoyage.

Illustration H

3. Si l'appareil est remis en position de travail pendant 2 à 5 minutes, il démarre sur le mode automatique.

Remarque

Le mode de veille dure 5 minutes. Après 5 minutes, l'appareil s'éteint complètement.

Fin de l'utilisation

1. Appuyez sur le bouton Marche/Arrêt. Avant de s'éteindre, l'appareil aspire pendant 5 secondes, puis s'éteint complètement.

2. Marchez sur la buse de sol et poussez la partie supérieure de l'appareil en position verticale.

Illustration J

3. Placez l'appareil dans la station de recharge et de nettoyage.

Illustration C

4. Nettoyez l'appareil (voir *Entretien et maintenance*).

ATTENTION

Salissures incrustées

Les salissures incrustées peuvent endommager durablement l'appareil.

Il est recommandé de nettoyer complètement l'appareil après chaque utilisation.

Entreposage de l'appareil

ATTENTION

Développement d'odeurs dues à la présence de liquides dans l'appareil

Des odeurs désagréables peuvent se dégager si l'appareil contient des liquides/salissures humides lorsqu'il est rangé.

Videz complètement le réservoir d'eau propre et le réservoir d'eau sale avant de ranger l'appareil.

Utilisez la brosse de nettoyage pour éliminer les poils et les particules de saleté du canal d'aspiration et de l'intérieur de la buse de sol (voir *Nettoyage de la buse de sol*).

Laissez le rouleau nettoyé sécher à l'air, par exemple sur le dispositif installé sur la station d'arrêt. Ne pas placer le rouleau mouillé dans une armoire fermée pour qu'il sèche.

1. Transférez l'appareil dans une pièce sèche.
2. Placez l'appareil dans la station de recharge et de nettoyage pour le chargement.

Illustration C

3. Placez le rouleau nettoyé sur le support de stockage pour le faire sécher.

Illustration O

Entretien et maintenance

Auto-nettoyage

ATTENTION

Une fois le travail terminé, placez l'appareil dans la station de nettoyage et lancez le processus d'auto-nettoyage. Nettoyez la tête de lavage dans la station de nettoyage uniquement en utilisant le processus d'auto-nettoyage automatique et non pas en versant de l'eau dans la station séparément. Ne nettoyez pas l'appareil ou la tête de sol sous l'eau courante ou sous le jet d'une douche, car de l'eau pourrait s'infiltrer.

Remarque

Tant que l'icône d'avertissement « Réservoir plein » est affichée sur l'écran LED et que le réservoir d'eau sale n'a pas été vidé, le processus d'auto-nettoyage ne peut pas être lancé. Si le niveau de la batterie est inférieur à 20 %, le processus d'auto-nettoyage ne peut pas être lancé.

1. Videz et réinsérez le réservoir d'eau sale (voir *Vidage du réservoir d'eau sale*).
2. Remplissez le réservoir d'eau douce avec de l'eau douce sans détergent (voir *Remplissage du réservoir d'eau douce*) et assurez-vous que le niveau d'eau dépasse le repère « MIN FOR SELF-CLEANING » (MINIMUM POUR AUTO-NETTOYAGE).

Illustration M

3. Remplacez l'appareil sur la station de recharge et de nettoyage. (La station de recharge et de nettoyage doit être sous tension).

Appuyez sur le bouton d'auto-nettoyage pour lancer le processus d'auto-nettoyage. L'auto-nettoyage dure 110 secondes.

Illustration N

4. Lorsque le processus d'auto-nettoyage est terminé, veuillez vider et rincer le réservoir d'eau sale, puis réinstaller le réservoir d'eau sale (voir *Vidange du réservoir d'eau sale*).

Remarque

Pour arrêter le processus d'auto-nettoyage, appuyez à nouveau sur le bouton d'auto-nettoyage ou sur le bouton Marche/Arrêt.

Nettoyage du réservoir d'eau sale

ATTENTION

Salissures incrustées

Les salissures incrustées peuvent endommager durablement l'appareil.

Il est recommandé de nettoyer complètement l'appareil après chaque utilisation.

ATTENTION

Nettoyez régulièrement les filtres pour éviter qu'ils ne se bouchent en raison d'une utilisation prolongée.

Pour un meilleur nettoyage, il est recommandé de remplacer le filtre tous les 2 ou 3 mois.

Utilisez exclusivement des filtres KÄRCHER pour assurer un bon ajustement du filtre et du réservoir d'eau sale, et pour garantir la performance de l'appareil.

Pour plus d'informations sur le retrait et la vidange du réservoir d'eau sale, (voir *Vidange du réservoir d'eau sale*).

1. Retirez le couvercle du réservoir d'eau sale.

Illustration L

2. Nettoyez le réservoir d'eau sale et le couvercle avec de l'eau du robinet et une brosse de nettoyage.

Illustration P

3. Le réservoir d'eau sale peut également être nettoyé dans le lave-vaisselle.

4. Retirez le filtre plissé plat et le filtre à éponge du couvercle du réservoir d'eau sale.

5. Nettoyez le filtre plissé plat et le filtre à éponge à l'eau courante et séchez-les complètement, puis réinstallez-les dans le réservoir d'eau sale.

Illustration Q

Nettoyage de la buse de sol

ATTENTION

Dommages dus au nettoyage du rouleau avec de l'adoucissant ou à l'utilisation d'un sèche-linge

Endommagement des microfibras

Veillez à ne pas utiliser de l'adoucissant pour le lavage en machine.

Ne pas sécher le rouleau dans un sèche-linge.

ATTENTION

Dommages matériels dus à un rouleau mal fixé

Cela pourrait endommager le lave-linge.

Placez les rouleaux dans un filet à linge et chargez le lave-linge au moins de moitié avec du linge supplémentaire.

Remarque

En cas d'enrassement important ou si des pièces telles que des pierres ou des échardes pénètrent dans la tête d'aspiration, celle-ci doit être nettoyée. En fonctionne-

ment, ces débris entraîneraient des claquements ou bloqueraient les tuyaux d'aspiration.

1. Appuyez sur le bouton Marche/Arrêt.

L'appareil s'éteint.

2. Marchez sur la buse de sol et poussez la partie supérieure de l'appareil en position verticale.

3. Appuyez sur le bouton d'ouverture du couvercle de la buse de sol et retirez le couvercle de la buse de sol.

Illustration R

4. Poussez le bouton de déverrouillage du rouleau de nettoyage vers la gauche et tirez-le vers le haut pour retirer le rouleau de nettoyage.

Illustration S

5. Retirez le couvercle latéral du rouleau de nettoyage.

Illustration T

6. Nettoyez le rouleau de nettoyage à l'eau courante ou lavez-le dans un lave-linge à une température maximale de 60 °C.

Illustration U

7. Placez le rouleau sur le support de stockage de la station d'arrêt pour le faire sécher.

Illustration O

8. S'il y a des débris sur le couvercle de la buse de sol, rincez-la à l'eau courante.

Illustration V

9. S'il y a des débris à l'intérieur de la buse de sol, nettoyez l'intérieur de la buse de sol et du tube d'aspiration à l'aide d'un mouchoir en papier ou de la brosse de nettoyage.

Illustration X

10. Pour installer le rouleau de nettoyage, installez d'abord le couvercle latéral, puis placez le rouleau de nettoyage sur l'axe de la roue droite et poussez-le vers le bas. Lorsque vous entendez un « clic », l'installation est terminée.

Illustration W

11. Accrochez le couvercle de la buse de sol à l'avant de la buse de sol, puis appuyez dessus jusqu'à ce qu'il s'enclenche de manière audible.

Illustration Y

Nettoyage de la station de recharge et de nettoyage

ATTENTION

Ne pas rincer la station de recharge et de nettoyage à l'eau courante.

1. S'il y a des débris sur la station de recharge et de nettoyage, essuyez-les avec un chiffon humide, en évitant les broches de chargement.

2. S'il y a des débris dans le support de la brosse de nettoyage et du rouleau de nettoyage, retirez le support vers le bas et nettoyez-le à l'eau courante.

Illustration Z

Produits de nettoyage et d'entretien

ATTENTION

Utilisation de produits de nettoyage et d'entretien inappropriés

L'utilisation de produits de nettoyage et d'entretien inappropriés peut endommager l'appareil et entraîner l'exclusion de la garantie.

Utilisez uniquement les détergents KÄRCHER.

Faites attention au dosage correct.

Remarque

Utilisez des produits de nettoyage ou d'entretien KÄRCHER pour le nettoyage des sols si nécessaire.

- Pour le dosage des détergents ou produits d'entretien, veuillez respecter les recommandations de dosage du fabricant.
- Pour éviter la formation de mousse, remplissez le réservoir d'eau propre avec de l'eau et ajoutez ensuite le détergent ou produit d'entretien.
- Pour éviter que le réservoir ne déborde, veillez à laisser suffisamment d'espace pour le détergent ou le produit d'entretien lorsque vous le remplissez d'eau.

Remplacement de la batterie

Si la batterie est endommagée, contactez le service après-vente de KÄRCHER pour acheter un nouveau bloc-batterie et remplacer l'ancien.

ATTENTION

Ne retirez pas la feuille de protection qui entoure le bloc-batterie.

Lorsque vous remplacez le bloc-batterie, assurez-vous que l'appareil est déconnecté de la station de recharge et de nettoyage et qu'il est éteint.

Lorsque vous remplacez le bloc-batterie, évitez un environnement à températures et humidité élevées, et n'installez pas le nouveau bloc-batterie avec les mains mouillées.

1. Lorsque vous remplacez la batterie, assurez-vous que l'appareil est déconnecté de la station de recharge et de nettoyage et qu'il est éteint.

2. Retirez les 6 vis du couvercle du bloc-batterie à l'aide d'un tournevis.

Illustration AA

3. Retirez les deux vis situées sur le dessus et le bas du bloc-batterie.

Illustration AB

4. Détachez la batterie par le bas et débranchez les deux bornes situées sur le dessus de la batterie.

Illustration AC

5. Connectez les bornes sur le dessus du nouveau bloc-batterie et fixez la batterie dans son compartiment à l'aide de deux vis.

Illustration AD

Illustration AE

6. Vissez les 6 vis pour fixer le couvercle du bloc-batterie.

Illustration AF

Guide de dépannage

Les dysfonctionnements ont souvent des causes simples auxquelles vous pouvez remédier vous-même à l'aide de l'aperçu suivant. En cas de doute ou de dysfonctionnement non mentionné ici, veuillez contacter votre service client agréé.

Remarque

L'appareil ne peut pas continuer à fonctionner tant que le problème n'a pas été corrigé.

Erreur	Cause	Solution
L'appareil ne fonctionne pas	Las batterie est vide.	1. Branchez la station de recharge et de nettoyage sur l'alimentation électrique et remplacez l'appareil sur la station de recharge et de nettoyage.
	L'appareil est en position verticale.	1. Marchez sur l'empreinte de la buse de sol et tirez la partie supérieure de l'appareil vers vous. 2. Appuyez sur le bouton de sélecteur de mode et sélectionnez le « mode Escaliers ».
	Le réservoir d'eau sale est plein ou n'est pas en place.	1. Retirez le réservoir d'eau sale et videz-le (voir <i>Vidange du réservoir d'eau sale</i>). 2. Assurez-vous que le réservoir d'eau sale est correctement installé.
La puissance d'aspiration diminue	Le filtre est obstrué.	1. Nettoyez le filtre plissé plat et le filtre à éponge (voir <i>Nettoyage du réservoir d'eau sale</i>).
	Le tube d'aspiration est obstrué.	1. Nettoyez l'entrée d'aspiration et le tube d'aspiration à l'intérieur de la buse de sol (voir <i>Nettoyage de la buse de sol</i>).
Le rouleau est sec après la mise en marche de l'appareil	Le réservoir d'eau propre est vide ou n'est pas en place.	1. Remplissez le réservoir d'eau propre. 2. Assurez-vous que le réservoir d'eau propre est correctement installé.
	Le rouleau a besoin de temps pour être humidifié.	1. Continuez à faire fonctionner l'appareil pendant un certain temps.
	Le mode actuel est le mode de nettoyage à sec. En mode de nettoyage à sec, aucune pulvérisation d'eau ne se produit sur le rouleau.	1. Appuyez sur le bouton de sélecteur de mode pour passer en mode Automatique / Puissance / Escaliers.
De l'eau s'écoule par la sortie d'air	L'appareil a été couché ou secoué violemment.	1. Retirez le filtre plissé plat et le filtre à éponge et séchez-les complètement.
	Les filtres ont été lavés et installés sans séchage.	1. Retirez le filtre plissé plat et le filtre à éponge et séchez-les complètement.

Erreur	Cause	Solution
L'auto-nettoyage ne fonctionne pas	Le réservoir d'eau sale est plein ou n'est pas en place.	1. Retirez le réservoir d'eau sale et videz-le (voir <i>Vidange du réservoir d'eau sale</i>). 2. Assurez-vous que le réservoir d'eau sale est correctement installé.
	Le tube d'aspiration est obstrué.	1. Retirez le couvercle de la buse de sol. 2. Retirez les poils ou les objets de grande taille et/ou encombrants du rouleau de nettoyage. 3. Retirez le rouleau de nettoyage et nettoyez le tube d'aspiration (voir <i>Nettoyage de la buse de sol</i>).
	L'appareil et la station de recharge et de nettoyage sont mal connectés. Ou la station de recharge et de nettoyage n'est pas connectée à l'alimentation électrique.	1. Assurez-vous que la station de recharge et de nettoyage est allumée. 2. Assurez-vous que l'appareil est placé correctement sur la station de recharge et de nettoyage.
	Le niveau de charge est inférieur à 20 %, ce qui n'est pas suffisant pour l'auto-nettoyage.	1. Attendez que le pourcentage de la batterie dépasse 20 % et appuyez à nouveau sur le bouton d'auto-nettoyage.
La batterie ne charge pas	L'appareil et la station de recharge et de nettoyage sont mal connectés. Ou la station de recharge et de nettoyage n'est pas connectée à l'alimentation électrique.	1. Assurez-vous que la station de recharge et de nettoyage est allumée. 2. Assurez-vous que l'appareil est placé correctement sur la station de recharge et de nettoyage.
Le chargement est trop lent	La température de la batterie est trop élevée.	1. Retirez l'appareil de la station de recharge et de nettoyage. 2. Attendez que la batterie refroidisse et rechargez-la à nouveau.

Caractéristiques techniques

FCV 4		
Raccordement électrique		
Tension	V	100 - 240
Phase	~	1
Fréquence	Hz	50 - 60
Type de protection		IPX4
Classe de protection de l'appareil		III
Puissance nominale de l'appareil	W	180
Tension et capacité nominales de la batterie	V/Ah	18 / 4,0
Type de batterie		Li-ion
Durée de fonctionnement maximale lorsque la batterie est entièrement chargée	min	≤ 45
Durée de la charge de la batterie vide	h	4,5
Tension de sortie du chargeur	V	22
Courant de sortie du chargeur	A	1
Caractéristiques de puissance de l'appareil		
Révolutions des rouleaux par minute	t/min	~ 470
Volume de remplissage		
Volume du réservoir d'eau propre	ml	750
Capacité du réservoir d'eau sale	ml	450
Dimensions et poids		

FCV 4

Longueur du câble	m	1,5
Poids (sans accessoires et détergents)	kg	5
Longueur	mm	278
Largeur	mm	232
Hauteur	mm	1130

Sous réserve de modifications techniques.

Indice

Uso previsto	29
Tutela dell'ambiente	30
Accessori e ricambi	30
Volume di fornitura	30
Garanzia	30
Avvertenze di sicurezza	30
Simboli sul dispositivo	31
Descrizione del dispositivo	31
Montaggio	32
Messa in funzione	32
Messa in funzione	32
Cura e manutenzione	34
Guida alla risoluzione dei problemi	36
Dati tecnici	37

Uso previsto

Utilizzare la lavapavimenti esclusivamente per la pulizia di pavimenti duri in ambito domestico e solo sui pavimenti duri impermeabili e tappeti a pelo corto.

Non pulire pavimenti sensibili all'acqua, come ad esempio pavimenti in sughero non trattato, poiché l'umidità può penetrare e danneggiare il pavimento. L'apparecchio è adatto per la pulizia di PVC, linoleum, piastrelle, pietra, parquet oliato e cerato, laminato e tutti i rivestimenti per pavimenti resistenti all'acqua.

Tutela dell'ambiente



I materiali di imballaggio sono riciclabili. Smaltire gli imballaggi nel rispetto dell'ambiente.



Gli apparecchi elettrici ed elettronici contengono materiali riciclabili preziosi e, spesso, componenti come batterie, accumulatori oppure olio che, se usati o smaltiti non correttamente, possono costituire un potenziale pericolo per la salute umana e per l'ambiente. Questi componenti sono tuttavia necessari per un corretto funzionamento dell'apparecchio. Gli apparecchi contrassegnati con questo simbolo non devono essere smaltiti con i rifiuti domestici.

Avvertenze sulle sostanze componenti (REACH)

Per informazioni aggiornate sulle sostanze componenti si veda: www.kaercher.de/REACH

Accessori e ricambi

Utilizzando solamente accessori e ricambi originali, si garantisce un funzionamento sicuro e privo di disturbi dell'apparecchio.

Si possono trovare informazioni riguardo ad accessori e ricambi su www.kaercher.com.

Volume di fornitura

Il volume di fornitura dell'apparecchio è riportato sulla confezione. Disimballare la confezione e controllare che il contenuto sia completo. In caso di accessori mancanti o danni dovuti al trasporto si prega di contattare il rivenditore.

Garanzia

In ogni Paese, valgono le condizioni di garanzia rilasciate dalla nostra società di vendita competente. Entro il termine di garanzia eliminiamo gratuitamente eventuali guasti all'apparecchio, se causati da difetto del materiale o di produzione. Nei casi previsti dalla garanzia si prega di rivolgersi al proprio rivenditore, oppure al più vicino centro di assistenza autorizzato, esibendo lo scontrino di acquisto.

(Indirizzo vedi retro)

Potete trovare ulteriori informazioni sulla garanzia (se disponibili) nell'area di assistenza del sito web Kärcher locale alla voce "Download".

Avvertenze di sicurezza

Prima di utilizzare l'apparecchio per la prima volta, leggere questo capitolo relativo alla sicurezza e queste istruzioni originali. Agire secondo quanto indicato nelle istruzioni. Conservare le Istruzioni originali per un uso futuro o per un successivo proprietario.

- Osservare sempre sia le indicazioni riportate nelle istruzioni, sia le norme generali vigenti in materia di sicurezza/antinfornistica.
- Le targhette di avvertimento e indicazione applicate sull'apparecchio forniscono informazioni importanti per un utilizzo in completa sicurezza.

Livelli di pericolo

⚠ PERICOLO

- Indica un pericolo imminente che determina lesioni gravi o la morte.

⚠ AVVERTIMENTO

- Indica una probabile situazione pericolosa che potrebbe determinare lesioni gravi o la morte.

⚠ PRUDENZA

- Indica una probabile situazione pericolosa che potrebbe causare lesioni leggere.

ATTENZIONE

- Indica una probabile situazione pericolosa che potrebbe determinare danni alle cose.

Componenti elettrici

⚠ AVVERTIMENTO • Sostituire immediatamente la stazione di ricarica e pulizia danneggiata con un ricambio originale. • L'apparecchio contiene componenti elettrici. Non pulire l'apparecchio o la parte superiore o inferiore della testina pavimento sotto l'acqua corrente o sotto il getto della doccia, altrimenti l'acqua potrebbe penetrare. • Allacciare l'apparecchio solo ad un collegamento elettrico installato da un installatore elettrico in conformità alla norma IEC 60364-1.

⚠ PRUDENZA • Far eseguire i lavori di riparazione unicamente a un servizio clienti autorizzato. • Prima di ogni utilizzo, controllare il corretto stato e la sicurezza dell'apparecchio e degli accessori, in particolare il cavo di collegamento alla rete e il cavo di prolunga. In caso di danni, estrarre la spina e non utilizzare l'apparecchio.

Istruzioni di sicurezza per la stazione di ricarica e pulizia

⚠ PERICOLO • Collegare l'apparecchio solo alla corrente alternata. La tensione indicata sulla targhetta dell'apparecchio deve corrispondere alla tensione di rete. • In linea generale, per motivi di sicurezza si consiglia di azionare l'apparecchio soltanto tramite un interruttore per dispersione di corrente (massimo 30 mA). • Mai toccare e afferrare la spina e la presa elettrica con mani bagnate. • Non danneggiare il cavo di collegamento alla rete passandoci sopra, schiacciandolo o tirandolo su spigoli vivi.

⚠ AVVERTIMENTO • Allacciare l'apparecchio solo ad un collegamento elettrico installato da un installatore elettrico in conformità alla norma IEC 60364-1. • Controllare che la tensione di rete corrisponda a quella indicata sulla targhetta della stazione di ricarica e pulizia. • L'apparecchio contiene componenti elettrici, non pulire l'apparecchio sotto acqua corrente. • Pericolo di cortocircuito. Tenere gli oggetti conduttori (ad esempio cacciaviti o simili) lontano dai contatti di carica. • Pericolo di cortocircuito. Pulire i contatti di ricarica della stazione di ricarica e pulizia solo a secco. • Caricare l'apparecchio solo utilizzando la stazione di carica e pulizia originale in dotazione oppure una stazione di carica e pulizia approvata da KÄRCHER. • Pericolo di esplosione. Non caricare batterie non ricaricabili. • Prima di ogni messa in funzione, controllare che il cavo di alimentazione non sia danneggiato. Non utilizzare un cavo di alimentazione danneggiato. È possibile procurarsi un ricambio adatto da KÄRCHER o da uno dei nostri partner di assistenza.

ATTENZIONE • Utilizzare la stazione di ricarica e pulizia solo in ambienti chiusi. • Non posizionare la stazione di ricarica e pulizia vicino a fonti di calore, ad esempio termosifoni. • Conservare la stazione di ricarica e pulizia solo in ambienti chiusi, in un luogo fresco e asciutto. • Caricare il dispositivo almeno una volta al mese per evitare che la batteria si scarichi completamente. • Prima di qualsiasi intervento di cura e manutenzione, spegnere la stazione di ricarica e pulizia.

Batteria

⚠ PERICOLO • Non esporre l'accumulatore a forti raggi solari, calore o fuoco.

⚠ AVVERTIMENTO • Caricare l'apparecchio solo utilizzando la stazione originale in dotazione oppure una stazione di carica e pulizia approvata da KÄRCHER.

Utilizzare la seguente stazione:

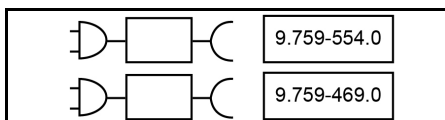

AVVERTIMENTO • Pericolo di cortocircuito. Non aprire la batteria. Possono fuoriuscire vapori irritanti o liquidi caustici. • Caricare il dispositivo solo a una temperatura ambiente compresa tra 10°C - 40°C.

ATTENZIONE • Pericolo di cortocircuito. Proteggere i contatti dell'accumulatore e dell'apparecchio da parti metalliche. • L'apparecchio contiene batterie che possono essere sostituite solo da uno specialista.

Manipolazione sicura

⚠ PERICOLO • Pericolo di soffocamento. Tenere le pellicole di imballaggio fuori dalla portata dei bambini.

⚠ AVVERTIMENTO • Utilizzare l'apparecchio esclusivamente in modo conforme alle disposizioni. Rispettare le condizioni locali e, durante l'utilizzo dell'apparecchio, prestare attenzione a terzi, in modo particolare ai bambini. • Rispettare le norme di sicurezza degli ambienti a rischio (per es. stazioni di servizio). Non utilizzare l'apparecchio in locali con rischio di esplosione. • Bambini e persone che non conoscono queste istruzioni non possono utilizzare l'apparecchio. Le disposizioni locali possono limitare l'età degli operatori. • L'apparecchio non è destinato all'utilizzo da parte di bambini o persone con capacità fisiche, sensoriali o mentali ridotte o che non hanno acquisito familiarità con queste istruzioni. • Questo apparecchio può essere usato da persone con limitate capacità fisiche, sensoriali o mentali e da persone che abbiano poca esperienza e/o conoscenza dell'apparecchio, solo se queste vengono supervisionate oppure se hanno ricevuto istruzioni su come usare in sicurezza l'apparecchio e se hanno compreso i pericoli derivanti dall'uso. • Ai bambini non è consentito giocare con l'apparecchio. • Sorvegliare i bambini per assicurarsi che non giochino con l'apparecchio. • Tenere l'apparecchio lontano dalla portata dei bambini quando è collegato alla rete elettrica o in fase di raffreddamento. • I bambini possono eseguire la pulizia e la manutenzione dell'utente solo sotto supervisione. • Tenere lontana il cavo di collegamento da fonti di calore, spigoli vivi, olio e parti in movimento. • Tenere tutte le parti del corpo (ad esempio dita, capel-

li) lontane dal rullo di pulizia rotante. • Rischio di lesioni a causa di oggetti appuntiti (ad es. schegge). Proteggere le mani durante la pulizia della testina pavimento.

⚠ PRUDENZA • Non utilizzare l'apparecchio se dapprima è caduto a terra, è visibilmente danneggiato o non è ermetico. • Utilizzare o conservare l'apparecchio attenendosi scrupolosamente alla descrizione o alle immagini. • In caso di caduta dell'apparecchio, possono verificarsi incidenti o danni. Prima di qualsiasi attività con o sull'apparecchio, assicurate la stabilità. • Non lasciare mai l'apparecchio privo di sorveglianza, quando in funzione.

ATTENZIONE • Rischio di danneggiare l'apparecchio. Non versare mai solventi, liquidi contenenti solventi o acidi non diluiti (ad es. detersivi, benzina, diluenti per vernici e acetone) nel serbatoio dell'acqua. • Accendere l'apparecchio solo quando sono installati il serbatoio dell'acqua pulita e il serbatoio dell'acqua sporca. • Non utilizzare l'apparecchio per aspirare oggetti appuntiti o di grandi dimensioni, come cocci, ciottoli o pezzi di giocattoli. • Non riempire il serbatoio dell'acqua pulita con aceto, decalcificanti, oli essenziali o altre sostanze simili. Fare anche attenzione a non assorbire queste sostanze con l'apparecchio. • Utilizzare l'apparecchio solo su pavimenti duri con un rivestimento impermeabile, ad es. parquet laccato, piastrelle smaltate o linoleum. • Non far passare l'apparecchio sopra la griglia a pavimento dei termoconvettori. L'apparecchio non è in grado di assorbire l'acqua che fuoriesce se viene fatto passare sopra la griglia. • Spegner l'apparecchio in caso di pause prolungate e dopo l'uso, attraverso l'interruttore principale / interruttore dell'apparecchio e staccando la spina di alimentazione del caricabatterie. • Non utilizzate l'apparecchio con temperature inferiori a 0 °C. • Proteggere l'apparecchio dalla pioggia. Conservare l'apparecchio soltanto in ambienti chiusi. • Per ricaricare la batteria, caricare solo il dispositivo con la stazione di ricarica 9.759-554.0 / 9.759-469.0.

Simboli sul dispositivo

	L'avvertenza di non appoggiare il dispositivo in posizione orizzontale si trova sul retro del dispositivo.
	L'avvertenza di non sciacquare la spazzola per pavimenti sotto l'acqua corrente si trova sulla parte superiore della spazzola per pavimenti.
	L'avvertenza di non sciacquare la stazione di ricarica e pulizia sotto l'acqua corrente si trova sulla parte superiore della stazione di ricarica e pulizia.

Descrizione del dispositivo

Le illustrazioni si trovano nella pagina grafica. **Figura A**

① Pulsante per l'autopulizia

- ② Tasto ON/OFF
- ③ Pulsante selezione modalità
- ④ Impugnatura
- ⑤ Display LED
- ⑥ Impugnatura di sollevamento
- ⑦ Pulsante di sblocco per il serbatoio dell'acqua dolce
- ⑧ Impugnatura del serbatoio dell'acqua pulita
- ⑨ Serbatoio dell'acqua pulita
- ⑩ Coperchio della batteria sostituibile
- ⑪ Filtro a pieghe piatte
- ⑫ Filtro a spugna
- ⑬ Tappo del serbatoio delle acque reflue
- ⑭ Pulsante di sblocco per il serbatoio delle acque reflue
- ⑮ Maniglia del serbatoio delle acque reflue
- ⑯ Serbatoio dell'acqua sporca
- ⑰ Pulsante di sblocco per il coperchio dell'ugello per pavimenti
- ⑱ Coperchio della spazzola per pavimenti
- ⑲ Rullo di pulizia
- ⑳ Contenitore spazzola di pulizia
- ㉑ Conservazione rullo di pulizia
- ㉒ Stazione di ricarica e pulizia
- ㉓ Conservazione del filtro
- ㉔ Spazzola per pulizia
- ㉕ * Detergente RM 536 (30 ml)
- ㉖ * Detergente RM 538N (500 ml)
- ㉗ * Detergente RM 536 (500 ml)
- ㉘ * Detergente RM 537 (500 ml)
- ㉙ * Rullo speciale ad esempio rullo di pietra

* opzionale

Montaggio

App KÄRCHER Home & Garden

Con l'app KÄRCHER Home & Garden puoi beneficiare dei seguenti vantaggi durante l'utilizzo del tuo dispositivo:

- Suggerimenti per l'applicazione e conoscenze degli esperti
- Informazioni sul prodotto, panoramica degli accessori e istruzioni per l'uso
- Contatto per supporto e assistenza
- Negozio online - offerte esclusive e molto altro ancora

Scansiona il codice riportato sulla confezione o scarica l'app KÄRCHER Home & Garden dal tuo app store e registra comodamente il tuo prodotto.

Installazione del dispositivo

- 1 Inserire l'impugnatura nell'unità base fino a sentire uno scatto.

Nota

Nel caso in cui il prodotto debba essere restituito, si prega di smontare l'impugnatura. Premere la molla per sbloccare l'impugnatura con un utensile (ad esempio un cacciavite) e sollevare l'impugnatura sbloccata dall'apparecchio.

Figura B

Messa in funzione

Processo di ricarica

1. Collegare il cavo di ricarica della stazione di ricarica e pulizia alla presa di corrente.
2. Posizionare il dispositivo nella stazione di ricarica e pulizia. Il display LED mostra lo stato di carica attuale della batteria.

Figura C

La batteria è completamente carica dopo 4,5 ore. Do-po 10 minuti di carica completa, il display LED si spegne.

Riempimento del serbatoio dell'acqua pulita

1. Per rimuovere il serbatoio dell'acqua pulita dall'apparecchio, afferrare l'impugnatura del serbatoio e premere contemporaneamente il pulsante di rilascio.

Figura D

2. Aprire il tappo del serbatoio e girarlo di lato.

Figura E

3. Riempire il serbatoio dell'acqua pulita con acqua del rubinetto fredda o tiepida.
4. Aggiungere il detersivo Kärcher nel serbatoio dell'acqua pulita.

ATTENZIONE

Un dosaggio eccessivo o insufficiente di detersivo o di prodotto per la cura può causare scarsi risultati di pulizia.

Attenersi alle raccomandazioni sul dosaggio del detersivo o del prodotto per la cura.

5. Chiudere il tappo del serbatoio.
6. Spingere il serbatoio dell'acqua fresca nel dispositivo finché non si sente uno scatto. Il serbatoio dell'acqua pulita deve essere inserito saldamente nell'apparecchio.

Figura F

Messa in funzione

Informazioni generali sul funzionamento

ATTENZIONE

Umidità

Danni materiali a pavimenti delicati

Prima di utilizzare l'apparecchio, controllare la resistenza all'acqua del pavimento in un punto poco visibile.

Non usare su rivestimenti sensibili all'acqua, come ad es. pavimenti in sughero non trattati, perché l'umidità può penetrare danneggiando il pavimento.

ATTENZIONE

Prima di iniziare il lavoro, rimuovere dal pavimento eventuali oggetti come schegge, sassolini, viti o parti di giocattoli per evitare danni al pavimento (ad es. graffi).

Nota

- Per evitare la formazione di strisce, testare l'apparecchio su superfici delicate, ad es. legno o gres porcellanato, su un punto non in vista.
- Non rimanere su un solo posto, ma continuare a muoversi.

- Osservare le indicazioni del produttore della pavimentazione.





Nota





Lavorare andando all'indietro in direzione della porta, in modo da non lasciare impronte sul pavimento appena pulito.

- Tenere l'apparecchio afferrandolo dall'impugnatura con un'angolazione di circa 60 gradi.
- Pulisci il pavimento muovendo l'apparecchio avanti e indietro alla stessa velocità con cui lo faresti con l'aspirapolvere.
- Se il pavimento è particolarmente sporco, lasciare che l'apparecchio scivoli lentamente sul pavimento.

Il display LED del dispositivo mostra informazioni sulle modalità di pulizia, sullo stato di funzionamento e sui messaggi di errore.

Figura G

Indicatore	Icona	Spiegazione
Batteria		Visualizzazione in tempo reale della percentuale della batteria. Icona della batteria - Verde: 100%- 30% Icona della batteria-Arancione: 30%- 10% Icona della batteria - Lampeggiante in rosso: 10%- 0% L'icona della batteria verde che si accende e si spegne indica che il processo di ricarica è in corso.
Modalità di pulizia		Modalità di asciugatura: Adatta per aspirare grandi quantità di acqua o per l'uso sui tappeti.
		Modalità automatica: Il sensore rileva il livello di sporcizia del pavimento e regola automaticamente la portata dell'acqua e la potenza di aspirazione.
		Modalità Power: Per una pulizia del pavimento efficiente grazie alla massima portata d'acqua e alla massima potenza di aspirazione.
		Modalità Stair: Funzionamento verticale con Auto-Start-Stop disattivato, adatto per la pulizia delle scale.

Indicatore	Icona	Spiegazione
Avvertenze ed errori		Serbatoio vuoto: Il serbatoio acqua pulita è vuoto. Riempire il serbatoio dell'acqua pulita per continuare a utilizzare l'apparecchio (vedere <i>Riempimento del serbatoio dell'acqua pulita</i>).
		Serbatoio pieno: Il serbatoio dell'acqua sporca è pieno o mancante. Svuotare il serbatoio dell'acqua sporca o reinstallarlo (vedere <i>Svuotamento del serbatoio delle acque reflue</i>).
		Errore di blocco: Il rullo di pulizia è bloccato. Posizionare l'apparecchio in posizione verticale e pulire i detriti presenti sul rullo di pulizia (vedere <i>Pulizia della spazzola per pavimenti</i>).
Rilevamento dello sporco in modalità automatica		Quanto più il semicerchio si colora di bianco, tanto più sporco viene rilevato. Una luce rossa indica errori.

Avvio del funzionamento

ATTENZIONE

Rischio di danni dovuti a movimenti incontrollati

Non appena inizia la pulizia, il rullo di pulizia inizia a ruotare.

Tenere saldamente l'impugnatura per evitare che il dispositivo si sposti autonomamente.

1. Premere sulla spazzola per pavimenti e tirare la parte superiore del corpo verso di sé. Premere il tasto ON/OFF.

Figura H

2. Muovere il dispositivo avanti e indietro finché il rullo non risulti sufficientemente inumidito.

Impostazione delle modalità di pulizia

Dopo l'accensione, l'apparecchio entra per impostazione predefinita in modalità Auto. È possibile passare dalla modalità Auto, Power, Stair e Dry premendo i pulsanti di selezione della modalità.

Figura I

Nota

La modalità di asciugatura è pensata per aspirare liquidi e per l'uso su superfici dure, tappeti e moquette (a pelo corto) senza uscita dell'acqua. Non è paragonabile a un vero aspirapolvere.

Durata della batteria

La durata della batteria è rappresentata dalla percentuale di carica residua sul display. L'icona della batteria cambia in base alla percentuale della batteria.

- Icona della batteria - Verde: 100%-30%
- Icona della batteria-Arancione: 30%-10%
- Icona della batteria - Lampeggiante in rosso: 10%-0%

Svuotamento del serbatoio delle acque reflue

Se il serbatoio dell'acqua sporca è pieno, sul display LED compare l'avviso "Serbatoio pieno".

1. Premere sulla spazzola per pavimenti e spingere la parte superiore del corpo in posizione verticale.
Figura J
2. Rimuovere il serbatoio dell'acqua sporca tenendolo per l'impugnatura e premendo il pulsante di rilascio.
Figura K
3. Rimuovere il coperchio dal serbatoio dell'acqua sporca. Svuotare il serbatoio dell'acqua sporca e sciacquarlo.
Figura L
4. Spingere il serbatoio dell'acqua pulita nel dispositivo finché non si sente uno scatto. Il serbatoio dell'acqua sporca deve essere inserito saldamente nell'apparecchio.

Riempimento del liquido detergente

Se il serbatoio dell'acqua pulita è vuoto, sul display LED lampeggia l'avviso "Riempimento acqua".

1. Riempire il serbatoio dell'acqua pulita (vedere *Riempimento del serbatoio dell'acqua pulita*).

Interruzione del funzionamento

ATTENZIONE

Danni materiali dovuti all'umidità

Il rullo umidificatore può danneggiare i pavimenti sensibili a causa dell'umidità.

Durante le pause più lunghe, posizionare il dispositivo sulla stazione di carica per evitare che il rullo umidificatore danneggi i pavimenti delicati.

1. Per mettere in pausa il dispositivo, premere sulla spazzola per pavimenti e spingere la parte superiore del corpo in posizione verticale. L'apparecchio aspira per 5 secondi e poi entra in modalità standby.
Figura J

2. Se l'apparecchio viene riportato in posizione di lavoro entro 2 minuti, si avvia automaticamente con l'ultima modalità di pulizia.

Figura H

3. Se l'apparecchio viene riportato in posizione di lavoro in 2-5 minuti, si avvia in modalità Auto.

Nota

La modalità standby dura 5 minuti. Dopo 5 minuti il dispositivo si spegne completamente.

Fine delle operazioni

1. Premere il tasto ON/OFF.
Prima di spegnersi, il dispositivo aspira per 5 secondi e poi si spegne completamente.
2. Premere sulla spazzola per pavimenti e spingere la parte superiore del corpo in posizione verticale.
Figura J
3. Posizionare il dispositivo nella stazione di ricarica e pulizia.
Figura C
4. Pulire il dispositivo (vedere *Cura e manutenzione*).

ATTENZIONE

Sporco ostinato

Lo sporco ostinato può danneggiare l'apparecchio, a lungo termine.

Si consiglia di pulire completamente l'apparecchio dopo ogni utilizzo.

Conservazione del dispositivo

ATTENZIONE

Formazione di cattivi odori dovuta a liquidi nel dispositivo

Se l'apparecchio viene conservato in luoghi con liquidi/ sporcizia umida, potrebbero formarsi cattivi odori.

*Prima di riporre l'apparecchio, svuotare completamente il serbatoio dell'acqua pulita e quello dell'acqua sporca. Utilizzare la spazzola di pulizia per rimuovere peli e particelle di sporco dal canale di aspirazione e dall'interno della spazzola per pavimenti (vedere *Pulizia della spazzola per pavimenti*).*

Lasciare asciugare all'aria il rullo pulito, ad esempio sul dispositivo montato sulla stazione di carica. Non riporre il rullo bagnato in un armadio chiuso per farlo asciugare.

1. Spostare il dispositivo in un luogo asciutto.
2. Posizionare il dispositivo nella stazione di ricarica e pulizia per la ricarica.
Figura C

3. Posizionare il rullo pulito sul supporto per stoccaggio per farlo asciugare.
Figura O

Cura e manutenzione

Autopulizia

ATTENZIONE

Una volta terminato il lavoro, posizionare il dispositivo nella stazione di pulizia e avviare il processo di autopulizia. Pulire la spazzola per pavimenti nella stazione di pulizia solo utilizzando il processo di autopulizia automatico e non versando acqua separatamente nella stazione. Non pulire l'apparecchio o la spazzola per pavimenti sotto l'acqua corrente o sotto un getto d'acqua, altrimenti potrebbe penetrare acqua.

Nota

Finché sul display LED viene visualizzata l'icona di avviso "Serbatoio pieno" e il serbatoio dell'acqua sporca non è stato svuotato, il processo di autopulizia non può essere avviato. Se lo stato della batteria è inferiore al 20%, il processo di autopulizia non può essere avviato.

1. Svuotare e reinserire il serbatoio dell'acqua sporca (vedere *Svuotamento del serbatoio delle acque reflue*).
2. Riempire il serbatoio dell'acqua pulita con acqua pulita senza detergente (vedere *Riempimento del serbatoio dell'acqua pulita*) e assicurarsi che il livello dell'acqua superi il segno "MIN PER AUTOPULIZIA".

Figura M

3. Riporre l'apparecchio nella stazione di ricarica e pulizia. (La stazione di ricarica e pulizia deve essere accesa).

Premere il pulsante di autopulizia per avviare il processo di autopulizia. L'autopulizia dura 110 secondi.

Figura N

4. Una volta completato il processo di autopulizia, svuotare e sciacquare il serbatoio dell'acqua sporca, quindi reinstallarlo (vedere *Svuotamento del serbatoio delle acque reflue*).

Nota

Per interrompere il processo di autopulizia, premere nuovamente il pulsante di autopulizia oppure premere il pulsante ON/OFF.

Pulizia del serbatoio dell'acqua sporca

ATTENZIONE

Sporco ostinato

Lo sporco ostinato può danneggiare l'apparecchio, a lungo termine.

Si consiglia di pulire completamente l'apparecchio dopo ogni utilizzo.

ATTENZIONE

Pulire regolarmente i filtri per evitare intasamenti dovuti all'uso prolungato.

Per ottenere prestazioni di pulizia migliori, si consiglia di sostituire il filtro ogni 2-3 mesi.

Utilizzare esclusivamente filtri KÄRCHER per garantire il corretto posizionamento del filtro e del serbatoio dell'acqua sporca e per garantire le prestazioni del dispositivo.

Per informazioni sulla rimozione e lo svuotamento del serbatoio dell'acqua sporca, (vedere Svuotamento del serbatoio delle acque reflue).

1. Rimuovere il coperchio del serbatoio dell'acqua sporca.
Figura L
2. Pulire il serbatoio dell'acqua sporca e il coperchio con acqua del rubinetto e una spazzola per la pulizia.
Figura P
3. In alternativa, il serbatoio dell'acqua sporca può essere lavato in lavastoviglie.
4. Estrarre il filtro pieghevole piatto e il filtro spugna dal coperchio del serbatoio dell'acqua sporca.
5. Pulire il filtro pieghevole piatto e il filtro spugna sotto l'acqua corrente, asciugarli completamente e reinstallarli nel serbatoio dell'acqua sporca.

Figura Q

Pulizia della spazzola per pavimenti

ATTENZIONE

Danni dovuti alla pulizia del rullo con ammorbidente o all'uso di un'asciugatrice

Danni alle microfibre

Non utilizzare ammorbidente durante il lavaggio in lavatrice.

Non asciugare il rullo nell'asciugatrice.

ATTENZIONE

Danni materiali dovuti al rullo allentato

Ciò potrebbe danneggiare la lavatrice.

Posizionare i rulli in una retina per il bucato e caricare la lavatrice almeno per la metà con altri capi.

Nota

In caso di forte contaminazione o se nella testa di aspirazione dovessero penetrare pezzi come pietre o schegge, sarà necessario pulirla. Durante il funzionamento dell'apparecchio, queste parti possono produrre un rumore metallico o bloccarsi.

1. Premere il tasto ON/OFF.
Il dispositivo si spegne.
2. Premere sulla spazzola per pavimenti e spingere la parte superiore del corpo in posizione verticale.
3. Premere il pulsante di rilascio del coperchio della spazzola per pavimenti e rimuovere il coperchio della spazzola per pavimenti.

Figura R

4. Per rimuovere il rullo di pulizia, spingere verso sinistra il pulsante di sblocco e tirarlo verso l'alto.

Figura S

5. Rimuovere il coperchio laterale del rullo di pulizia.

Figura T

6. Pulire il rullo di pulizia sotto l'acqua corrente oppure lavarlo in lavatrice a max. 60 °C.

Figura U

7. Posizionare il rullo sul supporto per stoccaggio della stazione di carica per farlo asciugare.

Figura O

8. Se sul coperchio della spazzola per pavimenti sono presenti detriti, sciacquarlo sotto l'acqua corrente.

Figura V

9. Se all'interno della spazzola per pavimenti sono presenti detriti, pulire l'interno della spazzola per pavimenti e il tubo di aspirazione utilizzando un fazzoletto o la spazzola per la pulizia.

Figura X

10. Per installare il rullo di pulizia, installare prima il coperchio laterale, quindi posizionare il rullo di pulizia sull'asse della ruota destra e premerlo verso il basso. Quando si sente un "clic", l'installazione è completata.

Figura W

11. Agganciare il coperchio della spazzola per pavimenti nella parte anteriore della spazzola per pavimenti e premerlo verso il basso finché non si sente uno scatto.

Figura Y

Pulizia della stazione di ricarica e pulizia

ATTENZIONE

Non sciacquare la stazione di ricarica e pulizia sotto l'acqua corrente.

1. Se sulla stazione di ricarica e pulizia sono presenti detriti, pulirli con un panno umido, evitando i connettori di ricarica.
2. Se nella spazzola di pulizia e nel supporto del rullo di pulizia sono presenti detriti, rimuovere il supporto verso il basso e pulirlo sotto l'acqua corrente.

Figura Z

Prodotti per la pulizia e la cura

ATTENZIONE

Uso di prodotti non idonei per la pulizia e la manutenzione

L'uso di prodotti non idonei per la pulizia e la manutenzione può danneggiare l'apparecchio e comportare la decadenza della garanzia.

Utilizzare solo i detersivi KÄRCHER.

Prestare attenzione al dosaggio corretto.

Nota

Ove necessario, utilizzare i prodotti per la pulizia o la manutenzione di KÄRCHER per la pulizia dei pavimenti.

- Per il dosaggio di detersivi o prodotti per la cura attenersi alle raccomandazioni del produttore.
- Per evitare la formazione di schiuma, riempire prima il serbatoio dell'acqua pulita con acqua e poi aggiungere il detersivo o il prodotto di cura.
- Per evitare che il serbatoio trabocchi, assicurarsi di lasciare abbastanza spazio per il detersivo o il prodotto di cura quando si riempie l'acqua.

Sostituzione della batteria

Se la batteria è danneggiata, contattare il servizio di assistenza KÄRCHER per acquistare un nuovo pacco batteria e sostituire quello vecchio.

ATTENZIONE

Non rimuovere la pellicola protettiva che avvolge il pacco batteria.

Quando si sostituisce la batteria, assicurarsi che il dispositivo sia scollegato dalla stazione di ricarica e pulizia e spento.

Quando si sostituisce la batteria, evitare ambienti con temperature e umidità elevate e non installare la nuova batteria con le mani bagnate.

1. Rimuovere il dispositivo dalla stazione di ricarica e pulizia e assicurarsi che sia spento.

2. Rimuovere le 6 viti sul coperchio del pacco batteria con un cacciavite.

Figura AA

3. Rimuovere le due viti nella parte superiore e inferiore del pacco batteria.

Figura AB

4. Staccare il pacco batteria dalla parte inferiore e scollegare i due terminali sulla parte superiore della batteria.

Figura AC

5. Collegare i terminali nella parte superiore del nuovo pacco batteria e fissare la batteria nel vano batteria con due viti.

Figura AD

Figura AE

6. Avvitare le 6 viti per fissare il coperchio del pacco batteria.

Figura AF

Guida alla risoluzione dei problemi

I malfunzionamenti hanno spesso cause semplici a cui è possibile rimediare con l'ausilio della seguente panoramica. In caso di dubbi o di malfunzionamenti non menzionati qui, si consiglia di rivolgersi al servizio assistenza autorizzato.

Nota

Il dispositivo non potrà continuare a funzionare finché il guasto non sarà stato riparato.

Errore	Causa	Correzione
Il dispositivo non funziona	La batteria è scarica.	1. Collegare la stazione di ricarica e pulizia all'alimentazione elettrica e riposizionare il dispositivo sulla stazione di ricarica e pulizia.
	Il dispositivo è in posizione verticale.	1. Premere sulla spazzola per pavimenti e tirare la parte superiore del corpo verso di sé. 2. Premere il pulsante di selezione della modalità e impostare la "modalità Stair".
	Il serbatoio dell'acqua sporca è pieno o mancante.	1. Rimuovere il serbatoio dell'acqua sporca e svuotarlo (vedere <i>Svuotamento del serbatoio delle acque reflue</i>). 2. Assicurarsi che il serbatoio dell'acqua sporca sia installato correttamente.
La potenza di aspirazione diminuisce	Il filtro è ostruito.	1. Pulire il filtro pieghettato piatto e il filtro spugna (vedere <i>Pulizia del serbatoio dell'acqua sporca</i>).
	Il tubo di aspirazione è bloccato.	1. Pulire l'ingresso di aspirazione e il tubo di aspirazione all'interno della spazzola per pavimenti (vedere <i>Pulizia della spazzola per pavimenti</i>).
Il rullo è asciutto dopo aver acceso il dispositivo	Il serbatoio dell'acqua pulita è vuoto o mancante.	1. Riempire il serbatoio dell'acqua pulita. 2. Assicurarsi che il serbatoio dell'acqua pulita sia installato correttamente.
	Il rullo ha bisogno di tempo per inumidirsi.	1. Lasciare in funzione il dispositivo per un po'.
	La modalità corrente è la modalità Dry. In modalità Dry, l'acqua non viene spruzzata sul rullo.	1. Premere il pulsante di selezione della modalità per cambiare la modalità in Auto / Power / Stair.
L'acqua esce dall'uscita dell'aria	Il dispositivo è caduto a terra o ha subito forti scosse.	1. Estrarre il filtro pieghettato piatto e il filtro spugna e asciugarli completamente.
	I filtri sono stati lavati e installati senza asciugarli.	1. Estrarre il filtro pieghettato piatto e il filtro spugna e asciugarli completamente.

Errore	Causa	Correzione
L'autopulizia non funziona	Il serbatoio dell'acqua sporca è pieno o mancante.	<ol style="list-style-type: none"> 1. Rimuovere il serbatoio dell'acqua sporca e svuotarlo (vedere <i>Svuotamento del serbatoio delle acque reflue</i>). 2. Assicurarsi che il serbatoio dell'acqua sporca sia installato correttamente.
	Il tubo di aspirazione è bloccato.	<ol style="list-style-type: none"> 1. Rimuovere il coperchio della spazzola per pavimenti. 2. Rimuovere i peli o gli oggetti grandi e/o voluminosi dal rullo di pulizia. 3. Rimuovere il rullo di pulizia e pulire il tubo di aspirazione (vedere <i>Pulizia della spazzola per pavimenti</i>).
	Il dispositivo e la stazione di ricarica e pulizia non sono collegati correttamente. Oppure la stazione di ricarica e pulizia non è collegata alla rete elettrica.	<ol style="list-style-type: none"> 1. Assicurarsi che la stazione di ricarica e pulizia sia accesa. 2. Assicurarsi che il dispositivo sia posizionato correttamente sulla stazione di ricarica e pulizia.
	Il livello di carica è inferiore al 20%, livello non sufficiente per l'autopulizia.	<ol style="list-style-type: none"> 1. Attendere che la percentuale della batteria superi il 20% e premere nuovamente il pulsante di autopulizia.
La batteria non si sta ricaricando	Il dispositivo e la stazione di ricarica e pulizia non sono collegati correttamente. Oppure la stazione di ricarica e pulizia non è collegata alla rete elettrica.	<ol style="list-style-type: none"> 1. Assicurarsi che la stazione di ricarica e pulizia sia accesa. 2. Assicurarsi che il dispositivo sia posizionato correttamente sulla stazione di ricarica e pulizia.
La ricarica è troppo lenta	La temperatura della batteria è troppo alta.	<ol style="list-style-type: none"> 1. Rimuovere il dispositivo dalla stazione di ricarica e pulizia. 2. Attendere che la batteria si raffreddi e ricaricarla nuovamente.

Dati tecnici

FCV 4		
Collegamento elettrico		
Tensione	V	100 - 240
Fase	~	1
Frequenza	Hz	50 - 60
Grado di protezione		IPX4
Classe di protezione dispositivo		III
Potenza nominale apparecchio	W	180
Tensione nominale e capacità della batteria	V/Ah	18 / 4,0
Tipo di accumulatore		Li-ion
Autonomia massima con batteria completamente carica	min	≤ 45
Tempo di ricarica con batteria scarica	h	4,5
Tensione di uscita caricabatterie	V	22
Corrente di uscita caricabatterie	A	1
Dati sulle prestazioni dell'apparecchio		
Rotazioni del rullo al minuto	U/min	~ 470
Quantità di riempimento		
Volume serbatoio acqua pulita	ml	750
Capacità del serbatoio dell'acqua sporca	ml	450
Dimensioni e pesi		

FCV 4

Lunghezza del cavo	m	1,5
Peso (senza accessori e liquidi di pulizia)	kg	5
Lunghezza	mm	278
Larghezza	mm	232
Altezza	mm	1130

Con riserva di modifiche tecniche.

Indice de contenidos

Uso previsto	37
Protección del medioambiente	38
Accesorios y repuestos	38
Volumen de suministro	38
Garantía	38
Instrucciones de seguridad	38
Símbolos en el dispositivo	39
Descripción del dispositivo	39
Montaje	40
Puesta en funcionamiento	40
Servicio	40
Cuidado y mantenimiento	42
Ayuda en caso de avería	43
Datos técnicos	45

Uso previsto

Utilice el limpiador de suelos exclusivamente para la limpieza de suelos duros en su domicilio particular y solo en suelos duros impermeables y alfombras con poca altura de pelo.

No limpie cubiertas de suelo sensibles al agua, como los suelos de corcho sin tratar, ya que en ellos podría penetrar humedad y estropear el suelo. Este dispositivo está indicado para la limpieza de superficies de PVC, linóleo, de azulejos, de piedra, parqué encerado y aceitado, suelos laminados y todo tipo de coberturas para suelo resistente al agua.

Protección del medioambiente



Los materiales de embalaje son reciclables. Eliminar los embalajes de forma respetuosa con el medioambiente.



Los equipos eléctricos y electrónicos contienen materiales reciclables y, a menudo, componentes, como baterías, acumuladores o aceite, que suponen un peligro potencial para la salud de las personas o el medio ambiente en caso de manipularse o eliminarse de forma inadecuada. Sin embargo, dichos componentes son necesarios para un funcionamiento adecuado del equipo. Los equipos identificados con este símbolo no pueden eliminarse con la basura doméstica.

Avisos sobre sustancias contenidas (REACH)

Encontrará información actualizada sobre las sustancias contenidas en: www.kaercher.de/REACH

Accesorios y repuestos

Utilice únicamente accesorios y repuestos originales, estos garantizan un servicio seguro y fiable del equipo. Encontrará información sobre los accesorios y repuestos en www.kaercher.com.

Volumen de suministro

El volumen de suministro del equipo se muestra en el embalaje. Compruebe la integridad del volumen de suministro durante el desembalaje. Póngase en contacto con su distribuidor si faltan accesorios o en caso de daños de transporte.

Garantía

En cada país se aplican las condiciones de garantía indicadas por nuestra compañía distribuidora autorizada. Subsananos cualquier fallo en su equipo de forma gratuita dentro del plazo de garantía siempre que la causa se deba a un fallo de fabricación o material. En caso de garantía, póngase en contacto con su distribuidor o con el servicio de posventa autorizado más próximo presentando la factura de compra. (Dirección en el reverso)

Encontrará más información sobre la garantía (si está disponible) en el área de servicio de su página web local de Kärcher en "Downloads".

Instrucciones de seguridad

Antes de poner en marcha por primera vez el equipo, lea este capítulo de seguridad y este manual original. Actúe conforme a estos documentos. Conserve el manual original para su uso posterior o para propietarios ulteriores.

- Además de las instrucciones incluidas en el manual de instrucciones, debe respetar las normativas de seguridad y para la prevención de accidentes del legislador correspondiente.
- Las placas de advertencia e indicadores colocadas en el equipo proporcionan indicaciones importantes para un funcionamiento seguro.

Niveles de peligro

⚠ PELIGRO

- Aviso de un peligro inminente que produce lesiones corporales graves o la muerte.

⚠ ADVERTENCIA

- Aviso de una posible situación peligrosa que puede producir lesiones corporales graves o la muerte.

⚠ PRECAUCIÓN

- Aviso de una posible situación peligrosa que puede producir lesiones corporales leves.

CUIDADO

- Aviso de una posible situación peligrosa que puede producir daños materiales.

Componentes eléctricos

- ⚠ **ADVERTENCIA** • Si un cargador está dañado, sustitúyalo de inmediato por una pieza original.
- El equipo contiene componentes eléctricos. No limpiar el equipo ni la parte superior o inferior del cabezal para limpieza de suelos bajo el chorro de agua corriente o el rociador de la ducha, ya que podría entrar agua.
- Conecte el equipo únicamente a una conexión eléctrica instalada por un electricista formado conforme a la norma IEC 60364-1.

- ⚠ **PRECAUCIÓN** • Solo el servicio de atención al cliente autorizado puede realizar las tareas de reparación.
- Antes de cada uso, compruebe el buen estado y la seguridad operacional del equipo y sus accesorios, especialmente el cable de conexión de red y el cable de prolongación. Si el conector de red presenta daños, desenchúfelo y no utilice el equipo.

Instrucciones de seguridad para la estación de carga y limpieza

- ⚠ **PELIGRO** • Solo conecte el equipo a corriente alterna. La tensión indicada en la placa de características debe coincidir con la tensión de red.
- Por razones de seguridad, recomendamos utilizar el equipo únicamente mediante un interruptor de corriente de defecto (máximo 30 mA).
- Nunca toque los conectores de red y enchufes con las manos húmedas.
- No estropee ni dañe el cable de conexión a la red eléctrica pasándole por encima, aplastándolo o tirando de él por bordes afilados.

- ⚠ **ADVERTENCIA** • Conecte el equipo únicamente a una conexión eléctrica instalada por un electricista formado conforme a la norma IEC 60364-1.

- Compruebe que la tensión de red se corresponde con la tensión indicada en la placa de características de la estación de carga y limpieza.
- El equipo contiene componentes eléctricos, por lo que no debe limpiar el equipo con agua corriente.
- Peligro de cortocircuito. Mantenga los objetos conductores (por ejemplo, destornilladores o similares) lejos de los contactos de carga.
- Peligro de cortocircuito. Limpie en seco solo los contactos de carga de la estación de carga y limpieza.
- Cargue el dispositivo solo con la estación de carga y limpieza original provista o con una estación de carga y limpieza autorizada por KÄRCHER.
- Peligro de explosión. No cargue una batería no recargable.
- Compruebe si el cable principal presenta daños siempre antes de cada servicio. No utilice con un cable principal dañado. Puede obtener una pieza de repuesto adecuada de KÄRCHER o uno de nuestros socios de servicio.

CUIDADO • Utilice la estación de carga y limpieza solo en interiores. • No coloque la estación de carga y limpieza cerca de fuentes de calor, por ejemplo, calefactores. • Guarde la estación de carga y limpieza solo en interiores, en un lugar fresco y seco. • Cargue el dispositivo al menos una vez al mes para evitar una descarga significativa de la batería. • Desconecte la estación de carga y limpieza antes de realizar cualquier tarea de cuidado y mantenimiento.

Batería

⚠ PELIGRO • No someta la batería a radiación solar, calor ni fuego.

⚠ ADVERTENCIA • Cargue el dispositivo solo con la estación original provista o con una estación de carga y limpieza autorizada por KÄRCHER. Utilice la siguiente estación:

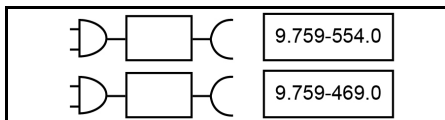

ADVERTENCIA • Peligro de cortocircuito. No abra la batería. Además, pueden escapar vapores irritantes o líquidos cáusticos. • Cargue el equipo solo a una temperatura ambiente de 10 °C - 40 °C.

CUIDADO • Peligro de cortocircuito. Proteja los contactos de la batería y del equipo contra piezas de metal. • El equipo contiene baterías que solo pueden ser reemplazadas por un especialista.

Manipulación segura

⚠ PELIGRO • Riesgo de asfixia. Mantenga los embalajes fuera del alcance de los niños.

⚠ ADVERTENCIA • Utilice el equipo solo para su uso previsto. Al trabajar con el equipo, tenga en cuenta las condiciones locales y evite causar daños a terceras personas, sobre todo a niños. • En zonas de peligro (p. ej. gasolineras), tenga en cuenta las correspondientes reglamentaciones de seguridad. No use el equipo en espacios con peligro de explosión en ninguna circunstancia. • Este equipo no puede ser utilizado por niños ni por personas que no estén familiarizadas con estas instrucciones. Las condiciones locales pueden restringir la edad del usuario. • El equipo no ha sido concebido para un uso por parte de niños o personas con capacidades corporales, sensoriales o psíquicas limitadas, ni tampoco por parte de personas no familiarizadas con estas instrucciones de empleo. • Las personas con capacidades físicas, sensoriales o psíquicas limitadas o que carezcan de experiencia y conocimientos sobre el equipo solo pueden utilizar el equipo bajo supervisión correcta o si han recibido formación sobre el uso seguro del equipo por parte de una persona responsable de su seguridad y han comprendido los peligros existentes. • Los niños no pueden jugar con el equipo. • Se debe supervisar a los niños para asegurar que de que no jueguen con el aparato. • Mantenga el equipo fuera del alcance de los niños cuando está conectado a la red eléctrica o mientras está refrigerando. • Los niños solo pueden realizar la limpieza y el mantenimiento bajo supervisión. • Proteja el cable de conexión del calor, bordes afilados, el aceite y componentes del equipo en movimiento. • Procure guardar una distancia prudencial entre todas las partes del cuerpo (co-

mo los dedos o el pelo) y el rodillo limpiador giratorio. • Riesgo de lesiones por objetos puntiagudos (por ejemplo, astillas). Proteja sus manos mientras limpia el cabezal para limpieza de suelos.

⚠ PRECAUCIÓN • No utilice el dispositivo si se ha caído anteriormente, está visiblemente dañado o tiene fugas. • Solo utilice o almacene el equipo conforme a la descripción o la figura. • La caída del equipo puede producir accidentes o daños. Antes de cualquier tarea, debe adoptar una postura equilibrada con el equipo. • Nunca deje el equipo sin supervisión durante el servicio.

CUIDADO • Daños del equipo. Nunca introduzca disolventes, líquidos que contengan disolventes ni ácidos sin diluir (p. ej. detergente, gasolina, disolvente y acetona) en el depósito de agua. • Encienda el equipo solo cuando el depósito de agua fresca y el depósito de agua sucia estén instalados. • No retire objetos afilados o grandes con el equipo, como vidrios rotos, guijarros o piezas de juguetes. • No introduzca en el depósito de agua limpia ácido acético, descalcificador, aceites esenciales ni sustancias similares. También tenga cuidado de que el equipo no absorba estas sustancias. • Utilice el equipo solo en suelos resistentes con un recubrimiento impermeable, como parquet lacado, azulejos esmaltados o linóleo. • No pase el equipo sobre la rejilla del suelo de los calentadores convectores. El equipo no puede absorber el agua que se escapa si se guía por encima de la rejilla. • Apague el equipo durante los descansos de trabajo más largos y después de usarlo en el interruptor principal/interruptor del equipo y extraiga el conector de red del cargador. • No utilice el equipo a temperaturas inferiores a 0 °C. • Proteja el equipo de la lluvia. No almacene el equipo en el exterior. • Para la recarga de la batería, solo cargue el Equipo con la estación de carga 9.759-554.0 / 9.759-469.0.

Símbolos en el dispositivo

	La advertencia de no dejar el dispositivo en posición horizontal se encuentra en la parte posterior del aparato.
	La advertencia de no enjuagar la boquilla de suelo bajo el grifo se encuentra en la parte superior de la boquilla de suelo.
	La advertencia de no enjuagar la estación de carga y limpieza con agua corriente se encuentra en la parte superior de la estación de carga y limpieza.

Descripción del dispositivo

Las ilustraciones se encuentran en la página de gráficos.

Figura A

- ① Botón de limpieza automática
- ② Botón ON/OFF
- ③ Botón

- ④ Asa
- ⑤ Pantalla LED
- ⑥ Asa de elevación
- ⑦ Botón de desbloqueo del depósito de agua limpia
- ⑧ Asa del depósito de agua limpia
- ⑨ Depósito de agua limpia
- ⑩ Tapa de la batería sustituible
- ⑪ Filtro plegado plano
- ⑫ Filtro de esponja
- ⑬ Tapa del depósito de agua sucia
- ⑭ Botón de desbloqueo del depósito de agua sucia
- ⑮ Asa del depósito de agua sucia
- ⑯ Depósito de agua sucia
- ⑰ Botón de desbloqueo de la tapa de boquilla para suelos
- ⑱ Tapa de la boquilla para el suelo
- ⑲ Rodillo limpiador
- ⑳ Almacenamiento del cepillo de limpieza
- ㉑ Almacenamiento del rodillo limpiador
- ㉒ Estación de carga y limpieza
- ㉓ Almacenamiento de filtros
- ㉔ Cepillo de limpieza
- ㉕ * Detergente RM 536 (30 ml)
- ㉖ * Detergente RM 538N (500 ml)
- ㉗ * Detergente RM 536 (500 ml)
- ㉘ * Detergente RM 537 (500 ml)
- ㉙ * Rodillo especial, p. ej. rodillo de piedra

* opcional

Montaje

Aplicación KÄRCHER Home & Garden

Con la aplicación KÄRCHER Home & Garden, obtendrá las siguientes ventajas al utilizar este dispositivo:

- Consejos de aplicación y conocimientos compartidos por expertos
 - Información sobre el producto, resumen de accesorios e instrucciones de uso
 - Contacto de asistencia y servicio
 - Tienda en línea: ofertas exclusivas y mucho más
- Escanee el código del envase o descárguese la aplicación KÄRCHER Home & Garden en su tienda de aplicaciones y registre su producto cómodamente.

Instalación del dispositivo

- 1 Introduzca la empuñadura en la unidad básica hasta que encaje de forma audible.

Nota

En caso de que sea necesario devolver el producto, desmonte el asa. Pulse el muelle para soltar el asa con una herramienta (como un destornillador) y levante el asa que se ha soltado del dispositivo.

Figura B

Puesta en funcionamiento

Proceso de carga

1. Enchufe el cable de carga de la estación de carga y limpieza en la toma.
2. Coloque el dispositivo en la estación de carga y limpieza. La pantalla LED muestra el estado de carga de la batería de ese momento.

Figura C

La batería tardará en cargarse por completo 4,5 horas. Tras 10 minutos de carga completa, la pantalla LED se apagará.

Llenado del depósito de agua limpia

1. Retire el depósito de agua limpia del dispositivo; para ello, agarre el asa del depósito de agua limpia y pulse al mismo tiempo el botón de desbloqueo.

Figura D

2. Abra el tapón del depósito y gírelo hacia un lado.

Figura E

3. Llene el depósito de agua limpia con agua del grifo fría o templada.
4. Añada el detergente Kärcher al depósito de agua limpia.

CUIDADO

Si echa demasiado detergente o producto de mantenimiento o se queda corto, la limpieza podría ser deficiente.

Siga las recomendaciones de dosificación del detergente o producto de mantenimiento.

5. Cierre la tapa del depósito.
6. Introduzca el depósito de agua limpia en el dispositivo hasta que oiga que encaja. El depósito de agua limpia debe quedar encajar firmemente en el dispositivo.

Figura F

Servicio

Información general sobre el funcionamiento

CUIDADO

Humedad

Daños materiales en suelos sensibles

Antes de usar el equipo, verifique la resistencia al agua del suelo en un lugar discreto.

No limpie pavimentos sensibles al agua, como por ejemplo, suelos de corcho sin tratar (la humedad puede introducirse en el suelo y dañar el pavimento).

CUIDADO

Antes de empezar a trabajar, retire del suelo cualquier objeto, como fragmentos, piedrecitas, tornillos o piezas de juguete para evitar daños en el suelo (p. ej., arañazos).

Nota

- Para evitar rayones, probar el equipo en superficies sensibles (por ejemplo, de madera o gres cerámico fino) en un lugar poco visible antes de utilizarlo.
- No se debe insistir en una zona concreta, sino mantener el equipo en movimiento.
- Respetar las indicaciones del fabricante del suelo.

Nota

Realice el recorrido inverso hacia la puerta para que no queden huellas en el suelo recién limpiado.

- Sujete el dispositivo por el asa en un ángulo de unos 60 grados.

- Limpie el suelo moviendo el dispositivo hacia delante y hacia atrás a una velocidad similar a la de una aspiradora.
- Si el suelo está muy sucio, deje que el dispositivo se deslice lentamente por el suelo.

La pantalla LED del dispositivo muestra información sobre los modos de limpieza, el estado de funcionamiento y los mensajes de error.

Figura G

Indicador	Icono	Explicación
Batería		Visualización en tiempo real del porcentaje de batería. Icono de la batería - Verde: 100%- 30% Icono de la batería - Naranja: 30%- 10% Icono de la batería - Rojo intermitente: 10%- 0% La aparición y desaparición del icono verde de la batería indica que el proceso de carga está en curso.
Modos de limpieza		Modo de secado: Adecuada para aspirar grandes cantidades de agua o para su uso en moquetas.
		Modo automático: El sensor detecta el grado de suciedad del suelo y ajusta automáticamente el flujo de agua y la potencia de aspiración.
		Modo potencia: Limpie el suelo eficazmente con el máximo flujo de agua y potencia de aspiración.
		Modo escalera: Funcionamiento en vertical con Auto-Start-Stop desactivado, adecuado para la limpieza de escaleras.
Advertencias y errores		Depósito vacío: El depósito de agua limpia está vacío. Rellene el depósito de agua limpia para seguir utilizando el dispositivo (consulte <i>Llenado del depósito de agua limpia</i>).
		Depósito lleno: El depósito de agua sucia está lleno o no está colocado. Vacíe el depósito de agua sucia o vuelva a instalarlo (consulte <i>Vaciado del depósito de agua sucia</i>).
		Error de bloqueo: El rodillo limpiador está bloqueado. Coloque el aparato en posición vertical y limpie los residuos pegados al rodillo limpiador (consulte <i>Limpieza de la boquilla para el suelo</i>).
Detección de suciedad en modo automático		Cuanto más se llena de luz blanca el semicírculo, más suciedad se detecta. Una luz roja indica los errores.

Puesta en marcha

CUIDADO

Riesgo de daños por movimientos incontrolados
El rodillo limpiador empieza a girar en cuanto se inicia la limpieza.

Sujete firmemente el asa para evitar que el dispositivo se desplace por sí solo.

1. Pise la huella de la boquilla para el suelo y tire de la parte superior del cuerpo hacia usted. Pulse el botón de encendido/apagado.

Figura H

2. Mueva el dispositivo hacia delante y hacia atrás hasta que el rodillo esté suficientemente humedecido.

Ajuste de los modos de limpieza

Tras el encendido, el dispositivo entra por defecto en modo automático. Cambie entre los modos automático, potencia, escalera y secado pulsando los botones de cambio de modo.

Figura I

Nota

El modo de secado está pensado para aspirar líquidos y para su uso en suelos duros o alfombras y moquetas (de pelo corto) sin salida de agua. No es comparable a un verdadero aspirador.

Duración de la batería

La autonomía de la batería se representa en la pantalla mediante el porcentaje de batería restante. El icono de la batería cambia conforme al porcentaje de la batería.

- Icono de la batería - Verde: 100% - 30%
- Icono de la batería - Naranja: 30% - 10%
- Icono de la batería - Rojo intermitente: 10% - 0%

Vaciado del depósito de agua sucia

Si el depósito de agua sucia está lleno, aparece la advertencia "Depósito lleno" en la pantalla LED.

1. Pise la boquilla para el suelo y empuje la parte superior del cuerpo hasta alcanzar la posición vertical.

Figura J

2. Retire el depósito de agua sucia; para ello, sujételo por el asa y pulse el botón de desbloqueo.

Figura K

3. Retire la tapa del depósito de agua sucia. Vacíe el depósito de agua sucia y enjuáguelo.

Figura L

4. Introduzca el depósito de agua sucia en el dispositivo hasta que oiga que encaja. El depósito de agua sucia debe acoplarse firmemente al dispositivo.

Relleno del líquido de limpieza

Si el depósito de agua limpia está vacío, la advertencia "Rellenando agua" aparece de forma intermitente en la pantalla LED.

1. Llene el depósito de agua limpia (consulte *Llenado del depósito de agua limpia*).

Interrupción del funcionamiento

CUIDADO

Daños materiales por la humedad

El rodillo humectante puede causar daños en suelos sensibles a la humedad.

Cuando haga pausas más largas, coloque el dispositivo en la estación de estacionamiento para evitar daños en los suelos que sean sensibles al rodillo humectante.

1. Para detener el funcionamiento del dispositivo, pise la boquilla para el suelo y empuje la parte superior

del cuerpo hasta alcanzar la posición vertical. El dispositivo aspira durante 5 segundos y, luego, entra en modo espera.

Figura J

2. Si se vuelve a poner el dispositivo en posición de funcionamiento antes de que transcurran 2 minutos, el dispositivo se pondrá en marcha automáticamente con el último modo de limpieza.

Figura H

3. Si se vuelve a poner el dispositivo en posición de funcionamiento durante 2-5 minutos, el dispositivo arrancará con el modo automático.

Nota

El modo de espera funciona durante 5 minutos. Transcurridos 5 minutos, el dispositivo se apaga por completo.

Finalización del servicio

1. Pulse el botón de encendido/apagado. Antes de apagarse, el dispositivo aspira durante 5 segundos y, después, se apaga por completo.
 2. Pise la boquilla para el suelo y empuje la parte superior del cuerpo hasta alcanzar la posición vertical.
- #### Figura J
3. Coloque el dispositivo en la estación de carga y limpieza.
- #### Figura C
4. Limpie el dispositivo (consulte *Cuidado y mantenimiento*).

CUIDADO

Suciedad atascada

La suciedad atascada puede dañar permanentemente el equipo.

Se recomienda limpiar el equipo completamente después de cada uso.

Almacenamiento del aparato

CUIDADO

Aparición de olores debido a la presencia líquidos en el interior del dispositivo

Si el dispositivo contiene líquidos/suciedad húmeda durante el almacenamiento, pueden producirse olores desagradables.

*Vacíe completamente el depósito de agua limpia y el depósito de agua sucia antes de guardar el dispositivo. Utilice el cepillo de limpieza para eliminar el pelo y las partículas de suciedad del canal de aspiración y del interior de la boquilla para el suelo (consulte *Limpieza de la boquilla para el suelo*).*

Deje que el rodillo limpio se seque al aire, por ejemplo, en el dispositivo montado en la estación de estacionamiento. No coloque el rodillo húmedo en un armario cerrado para que se seque.

1. Traslade el dispositivo a una habitación seca.
2. Coloque el dispositivo en la estación de carga y limpieza para que se cargue.

Figura C

3. Coloque el rodillo limpio en el soporte de almacenamiento para que se seque.

Figura O

Cuidado y mantenimiento

Autolimpieza

CUIDADO

Una vez finalizado el trabajo, coloque el dispositivo en la estación de limpieza e inicie el proceso de autolimpieza. Limpie el cabezal para el suelo en la estación de lim-

pieza solo mediante el proceso de autolimpieza; no mediante el vertido por separado de agua en la estación. No limpie el dispositivo ni el cabezal del suelo bajo el grifo o bajo el chorro de la ducha, ya que podría entrar agua.

Nota

Mientras aparezca el icono de advertencia "Depósito lleno" en la pantalla LED y no se haya vaciado el depósito de agua sucia, no se podrá iniciar el proceso de autolimpieza. Si el estado de la batería es inferior al 20 %, no se puede iniciar el proceso de autolimpieza.

1. Vacíe el depósito de agua sucia y vuelva a colocarlo (consulte *Vaciado del depósito de agua sucia*).
2. Llene el depósito de agua limpia con agua limpia sin detergente (véase *Llenado del depósito de agua limpia*) y asegúrese de que el nivel de agua supera la marca "MIN PARA AUTOLIMPIEZA".

Figura M

3. Vuelva a colocar el dispositivo en la estación de carga y limpieza. (La estación de carga y limpieza debe estar encendida). Pulse el botón de autolimpieza para iniciar el proceso correspondiente. La autolimpieza dura 110 segundos.

Figura N

4. Una vez finalizado el proceso de autolimpieza, vacíe y enjuague el depósito de agua sucia y, a continuación, vuelva a instalarlo (consulte *Vaciado del depósito de agua sucia*).

Nota

Para detener el proceso de autolimpieza, pulse de nuevo el botón de autolimpieza o pulse el botón encendido/apagado.

Limpieza del depósito de agua sucia

CUIDADO

Suciedad atascada

La suciedad atascada puede dañar permanentemente el equipo.

Se recomienda limpiar el equipo completamente después de cada uso.

CUIDADO

Limpie los filtros con regularidad para evitar que se obstruyan debido a un uso prolongado.

Para obtener una mejor limpieza, se recomienda sustituir el filtro cada 2-3 meses.

Utilice el filtro KÄRCHER solo para asegurar el ajuste correcto del filtro y el depósito de agua sucia, y garantizar el rendimiento del dispositivo.

*Para obtener información sobre cómo extraer y vaciar el depósito de agua sucia, (consulte *Vaciado del depósito de agua sucia*).*

1. Retire la tapa del depósito de agua sucia.

Figura L

2. Limpie el depósito de agua sucia y la tapa con agua del grifo y un cepillo de limpieza.

Figura P

3. También tiene la opción de limpiar el depósito de agua sucia en el lavavajillas.
4. Saque el filtro plegado plano y el filtro de esponja de la tapa del depósito de agua sucia.
5. Limpie el filtro plegado plano y el filtro de esponja con agua corriente, séquelos completamente y vuelva a instalarlos en el depósito de agua sucia.

Figura Q

Limpieza de la boquilla para el suelo

CUIDADO

Daños ocasionados por la limpieza del rodillo con suavizante o por el uso de una secadora de ropa.

Daños infligidos a las microfibras

No utilice suavizante cuando utilice la lavadora.

No seque el rodillo en una secadora de ropa.

CUIDADO

Daños materiales ocasionados por el rodillo suelto. Esto podría dañar la lavadora.

Coloque los rodillos en una red de lavandería y cargue la lavadora al menos hasta la mitad con ropa extra.

Nota

En caso de contaminación significativa o entrada en el cabezal de aspiración de piezas como piedras o astillas, será necesario limpiarlo. Mientras el dispositivo esté funcionando, estas piezas emitirán un ruido de traqueteo o se bloquearán.

1. Pulse el botón de encendido /apagado. El equipo se apaga.
2. Pise la boquilla para el suelo y empuje la parte superior del cuerpo hasta alcanzar la posición vertical.
3. Pulse el botón de desbloqueo de la tapa de la boquilla para el suelo y retire la tapa de la boquilla para el suelo.

Figura R

4. Pulse el botón de desbloqueo del rodillo limpiador hacia la izquierda y tire de él hacia arriba para extraer el rodillo limpiador.

Figura S

5. Retire la cubierta lateral del rodillo limpiador.

Figura T

6. Limpie el rodillo limpiador bajo el grifo o lávelo en una lavadora a una temperatura máxima de 60 °C.

Figura U

7. Coloque el rodillo en el soporte de almacenamiento de la estación de estacionamiento para que se seque.

Figura O

8. Si hay residuos en la tapa de la boquilla para el suelo, enjuáguela con agua corriente.

Figura V

9. Si hay residuos en el interior de la boquilla para el suelo, limpie el interior de la boquilla y el tubo de aspiración con un pañuelo de papel o con el cepillo de limpieza.

Figura X

10. Para instalar el rodillo limpiador, instale primero la cubierta lateral y coloque el rodillo limpiador en el eje de la rueda derecha y presiónelo. Cuando oiga un "clic", la instalación habrá finalizado.

Figura W

11. Enganche la tapa de la boquilla de suelo en la parte delantera de la boquilla de suelo en su sitio y, a continuación, presiónela hacia abajo hasta que encaje de forma audible.

Figura Y

Limpieza de la estación de carga y limpieza

CUIDADO

No enjuague la estación de carga y limpieza con agua corriente.

1. Si hay suciedad en la estación de carga y limpieza, límpiela con un paño húmedo a la vez que evita el contacto con las clavijas de carga.

2. Si hay residuos en el cepillo de limpieza y en el soporte del rodillo limpiador, retire el soporte hacia abajo y límpielo bajo el grifo.

Figura Z

Productos de limpieza y mantenimiento

CUIDADO

Uso de productos de limpieza y detergentes inadecuados

El uso de productos de limpieza y detergentes inadecuados puede dañar el equipo y eximir de responsabilidad a la garantía.

Utilice únicamente detergentes de KÄRCHER.

Suministre solo la dosis correcta.

Nota

Use productos de limpieza o detergentes KÄRCHER para limpiar el suelo según sea necesario.

- Respete las recomendaciones de cantidad de dosificación del fabricante cuando dosifique con detergente o productos de mantenimiento.
- Para evitar la formación de espuma, llene primero el depósito de agua limpia con agua y, a continuación, añada el detergente o el producto de mantenimiento.
- Para evitar que el depósito se desborde, asegúrese de dejar espacio suficiente para el detergente o el producto de mantenimiento cuando lo llene de agua.

Sustitución de la batería

Si la batería está dañada, póngase en contacto con el servicio técnico de KÄRCHER para adquirir una batería nueva y sustituir la antigua por esta.

CUIDADO

No retire la lámina protectora que envuelve la batería. Al sustituir la batería, asegúrese de que el dispositivo está desconectado de la estación de carga y limpieza y apagado.

Cuando sustituya la batería, evite las altas temperaturas y la humedad ambiental, y no instale la nueva batería con las manos mojadas.

1. Retire el dispositivo de la estación de carga y asegúrese de que esté apagado.
2. Retire los 6 tornillos de la tapa de la batería con un destornillador.

Figura AA

3. Retire los dos tornillos de la parte superior e inferior de la batería.

Figura AB

4. Afloje la batería por la parte inferior y desconecte los dos terminales de la parte superior de la batería.

Figura AC

5. Conecte los terminales en la parte superior de la nueva batería y fije la batería en el compartimento con dos tornillos.

Figura AD

Figura AE

6. Atornille los 6 tornillos para fijar la tapa de la batería.

Figura AF

Ayuda en caso de avería

Las fallas de funcionamiento suelen tener causas sencillas que puede solucionar usted mismo con la siguiente descripción general. En caso de duda, o en caso de que haya fallas de funcionamiento que no se mencionen aquí, póngase en contacto con su Servicio de Atención al Cliente autorizado.

Nota

El dispositivo no puede seguir funcionando hasta que se haya corregido la falla.

Fallo	Causa	Solución
El dispositivo no funciona	La batería se ha agotado.	1. Conecte la estación de carga y limpie a la red eléctrica y vuelva a colocar el dispositivo en la estación de carga y limpieza.
	El dispositivo está en posición vertical.	1. Pise la boquilla para el suelo y tire de la parte superior del cuerpo hacia usted. 2. Pulse el botón de cambio de modo y ajústelo al "modo escalera".
	El depósito de agua sucia está lleno o no está colocado.	1. Retire el depósito de agua sucia y vacíelo (consulte <i>Vaciado del depósito de agua sucia</i>). 2. Asegúrese de que el depósito de agua sucia está instalado correctamente.
Disminuye la potencia de aspiración	El filtro está bloqueado.	1. Limpie el filtro plegado plano y el filtro de esponja (consulte <i>Limpieza del depósito de agua sucia</i>).
	El tubo de aspiración está bloqueado.	1. Limpie la entrada de aspiración y el tubo de aspiración del interior de la boquilla para el suelo (consulte <i>Limpieza de la boquilla para el suelo</i>).
El rodillo está seco después de encender el dispositivo	El depósito de agua limpia está vacío o no está colocado.	1. Rellene el depósito de agua limpia. 2. Asegúrese de que el depósito de agua limpia está instalado correctamente.
	El rodillo necesita un tiempo para humedecerse.	1. Mantenga el dispositivo en funcionamiento durante un tiempo.
	El modo seleccionado actualmente es el modo de secado. En modo de secado, no se pulveriza agua sobre el rodillo.	1. Pulse el botón de cambio de modo para cambiar al modo automático/de potencia/escalera.
Sale agua por la salida de aire	El dispositivo se tumbó o se sacudió con fuerza.	1. Saque el filtro plegado plano y el filtro de esponja y séquelos por completo.
	Los filtros se lavaron e instalaron sin secar.	1. Saque el filtro plegado plano y el filtro de esponja y séquelos por completo.
La autolimpieza no funciona	El depósito de agua sucia está lleno o no está colocado.	1. Retire el depósito de agua sucia y vacíelo (consulte <i>Vaciado del depósito de agua sucia</i>). 2. Asegúrese de que el depósito de agua sucia está instalado correctamente.
	El tubo de aspiración está bloqueado.	1. Retire la tapa de la boquilla para el suelo. 2. Retire el pelo o los objetos grandes o voluminosos del rodillo limpiador. 3. Retire el rodillo limpiador y limpie el tubo de aspiración (véase <i>Limpieza de la boquilla para el suelo</i>).
	El dispositivo y la estación de carga y limpieza están mal conectados. O la estación de carga y limpieza no está conectada a la red eléctrica.	1. Asegúrese de que la estación de carga y limpieza está encendida. 2. Asegúrese de que el dispositivo está colocado correctamente en la estación de carga y limpieza.
	El nivel de carga es inferior al 20%, lo que no es suficiente para la autolimpieza.	1. Espere a que el porcentaje de batería supere el 20% y vuelva a pulsar el botón de autolimpieza.
La batería no carga	El dispositivo y la estación de carga y limpieza están mal conectados. O la estación de carga y limpieza no está conectada a la red eléctrica.	1. Asegúrese de que la estación de carga y limpieza está encendida. 2. Asegúrese de que el dispositivo está colocado correctamente en la estación de carga y limpieza.

Fallo	Causa	Solución
La carga es demasiado lenta	La temperatura de la batería es demasiado elevada	1. Retire el dispositivo de la estación de carga y limpieza. 2. Espere a que la batería se enfríe y vuelva a cargarla.

Datos técnicos

FCV 4

Conexión eléctrica		
Tensión	V	100 - 240
Fase	~	1
Frecuencia	Hz	50 - 60
Tipo de protección		IPX4
Clase de protección del equipo		III
Potencia nominal del equipo	W	180
Tensión nominal y capacidad de la batería	V/Ah	18 / 4,0
Tipo de batería		Ion litio
Tiempo de funcionamiento máximo con la batería cargada completamente	min	≤ 45
Tiempo de carga con batería descargada	h	4,5
Tensión de salida del cargador	V	22
Corriente de salida del cargador	A	1
Datos de potencia del equipo		
Giros del cilindro por minuto	r. p. m.	~ 470
Volumen de llenado		
Volumen del depósito de agua limpia	ml	750
Capacidad del depósito de agua sucia	ml	450
Peso y dimensiones		
Longitud del cable	m	1,5
Peso (sin accesorios ni líquidos de limpieza)	kg	5
Longitud	mm	278
Anchura	mm	232
Altura	mm	1130

Nos reservamos el derecho a realizar modificaciones.

Índice

Utilização prevista	45
Proteção do meio ambiente	45
Acessórios e peças sobressalentes	45
Volume do fornecimento	45
Garantia	45
Avisos de segurança	46
Símbolos no aparelho	47
Descrição do aparelho	47
Montagem	47
Colocação em funcionamento	48
Operação	48
Conservação e manutenção	50

Guia de resolução de avarias	51
Dados técnicos	52

Utilização prevista

Utilize a máquina de limpeza de pavimentos exclusivamente para a limpeza de pavimentos duros da sua casa e apenas em pavimentos duros impermeáveis e em alfapças com pouco pelo.

Não limpe revestimentos de pavimentos sensíveis à água, como, por exemplo, pavimentos de cortiça não tratados, uma vez que a humidade pode penetrar e danificar o pavimento.

O aparelho é adequado para a limpeza de PVC, linóleo, azulejos, pedra, parquet oleado e encerado, laminado e todos os revestimentos de pavimentos resistentes à água.

Proteção do meio ambiente



Os materiais de empacotamento são recicláveis. Elimine as embalagens de acordo com os regulamentos ambientais.



Os aparelhos elétricos e eletrónicos contêm materiais recicláveis de valor e, com frequência, componentes como baterias, acumuladores ou óleo que, em caso de manipulação ou recolha errada, podem representar um potencial perigo para a saúde humana e para o ambiente. Estes componentes são necessários para o bom funcionamento do aparelho. Os aparelhos que apresentem este símbolo não devem ser recolhidos no lixo doméstico.

Avisos relativos a ingredientes (REACH)

Podem encontrar informações actualizadas acerca dos ingredientes em: www.kaercher.de/REACH

Acessórios e peças sobressalentes

Ao utilizar apenas acessórios originais e peças sobressalentes originais, garante uma utilização segura e o bom funcionamento do aparelho.

Informações acerca de acessórios e peças sobressalentes disponíveis em www.kaercher.com.

Volume do fornecimento

O volume do fornecimento do aparelho está indicado na embalagem. Ao abrir a embalagem, confirme a integridade do conteúdo. Caso faltem acessórios ou em caso de danos de transporte informe o seu fornecedor.

Garantia

Em cada país são válidas as condições de garantia transmitidas pela nossa sociedade distribuidora responsável. Trataremos de possíveis avarias no seu aparelho no âmbito do prazo da garantia, sem custos, desde que estas tenham origem num erro de material ou de fabrico. Em caso de garantia, contacte o seu revendedor ou a assistência técnica autorizada mais próxima, apresentando o talão de compra.

(endereço consultar o verso)

Para mais informações sobre a garantia (se disponíveis), consultar "Transferências" na área de serviço do website local da Kärcher.

Avisos de segurança

Antes da primeira utilização do aparelho, leia este capítulo sobre segurança e o manual original. Proceda em conformidade. Conserve o manual original para referência ou utilização futura.

- Além das indicações que constam do manual de instruções, é necessário observar as prescrições gerais de segurança e as prescrições para a prevenção de acidentes do legislador.
- Os sinais e as placas de aviso que se encontram no aparelho dão indicações importantes para um bom funcionamento do aparelho.

Níveis de perigo

⚠ **PERIGO**

- Aviso de um perigo iminente, que pode provocar ferimentos graves ou morte.

⚠ **ATENÇÃO**

- Aviso de uma possível situação de perigo, que pode provocar ferimentos graves ou morte.

⚠ **CUIDADO**

- Aviso de uma possível situação de perigo, que pode provocar ferimentos ligeiros.

ADVERTÊNCIA

- Aviso de uma possível situação de perigo, que pode provocar danos materiais.

Componentes eléctricos

⚠ **ATENÇÃO** • Substituir imediatamente uma estação de carregamento e limpeza danificada, por uma peça original. • O aparelho contém componentes eléctricos. Não limpe o aparelho ou a parte superior ou inferior da cabeça de limpeza debaixo de água corrente ou debaixo de um chuveiro; caso contrário, pode entrar água. • Ligue o aparelho apenas a uma ligação eléctrica estabelecida por um técnico electricista, em conformidade com a IEC 60364-1.

⚠ **CUIDADO** • Os trabalhos de reparação devem apenas ser realizados por um serviço de assistência técnica autorizado. • Verifique o estado correcto e a segurança operacional do aparelho e dos acessórios, em particular do cabo de ligação à rede e do cabo de extensão, antes de cada operação. Em caso de danos, retire a ficha de rede e não utilize o aparelho.

Instruções de segurança para a estação de carregamento e limpeza

⚠ **PERIGO** • Ligue o aparelho apenas à corrente alterna. A tensão indicada na placa de características tem de coincidir com a tensão de rede. • Por razões de segurança, recomendamos que o dispositivo seja operado apenas através de um disjuntor de corrente parasita (máximo de 30 mA). • Nunca manuseie fichas de rede e tomadas com as mãos húmidas. • Não ferir ou danificar o cabo de ligação à rede eléctrica, passando por cima dele, esmagando-o ou puxando-o por arestas vivas.

⚠ **ATENÇÃO** • Ligue o aparelho apenas a uma ligação eléctrica estabelecida por um técnico electricista, em conformidade com a IEC 60364-1. • Verificar que a tensão de rede corresponde à tensão indicada na placa tipo da estação de carregamento e limpeza. • O aparelho contém componentes eléctricos; não limpar sob água corrente. • Perigo de curto-circuito. Mantenha objetos condutores (por exemplo, chaves de fendas ou

similares) afastados dos contactos de carga. • Perigo de curto-circuito. Limpar apenas a seco os contactos de carregamento da estação de carregamento e limpeza. • Carregar o aparelho apenas com a estação de carregamento e limpeza original incluída ou com uma estação de carregamento e limpeza aprovada pela KÄRCHER. • Perigo de explosão. Não carregue baterias não recarregáveis. • Antes de cada utilização, verificar sempre se o cabo de alimentação está danificado. Não utilizar um cabo de alimentação danificado. Pode obter uma substituição adequada junto da KÄRCHER ou de um dos nossos parceiros de assistência.

ADVERTÊNCIA • Utilizar a estação de carregamento e limpeza apenas no interior. • Não colocar a estação de carregamento e limpeza perto de fontes de calor, por exemplo, aquecedores. • Armazenar a estação de carregamento e limpeza apenas no interior, num lugar fresco e seco. • Carregar o aparelho pelo menos uma vez por mês para evitar uma descarga profunda da bateria. • Desligar a estação de carregamento e limpeza antes de qualquer trabalho de conservação e manutenção.

Bateria

⚠ **PERIGO** • Não exponha a bateria ao sol directo intenso, calor ou fogo.

⚠ **ATENÇÃO** • Carregar o aparelho apenas com a estação de carregamento e limpeza original incluída ou com uma estação de carregamento e limpeza aprovada pela KÄRCHER.

Utilizar a seguinte estação:

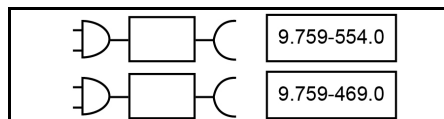

ATENÇÃO • Perigo de curto-circuito. Não abra a bateria. Além disso, podem sair vapores irritantes ou líquidos cáusticos. • Carregue o aparelho apenas a uma temperatura ambiente de 10 °C - 40 °C.

ADVERTÊNCIA • Perigo de curto-circuito. Proteja os contactos da bateria e do aparelho contra peças metálicas. • O aparelho contém baterias que apenas podem ser substituídas por um técnico.

Manuseamento seguro

⚠ **PERIGO** • Perigo de asfixia. Mantenha a película da embalagem afastada das crianças.



⚠ **ATENÇÃO** • Utilize o aparelho apenas para os fins a que se destina. Tenha em consideração as condições locais e verifique se existem outras pessoas ao redor, especialmente crianças, durante os trabalhos com o aparelho. • Em áreas de perigo (p. ex., estações de serviço), respeite as respectivas prescrições de segurança. Nunca guarde o aparelho em locais com perigo de explosão. • Este aparelho não pode ser operado por crianças e pessoas que não estejam familiarizadas com estas instruções. As normas locais podem impor limitações à idade do operador. • O aparelho não se destina a ser utilizado por crianças ou pessoas com capacidades físicas, sensoriais ou mentais limitadas ou que não estejam familiarizadas com estas instruções. • Pessoas com capacidade física, sensorial ou intelectual reduzida ou com experiência e conhecimentos insuficientes devem apenas utilizar o aparelho sob

supervisão adequada, depois de instruídas por alguém responsável pela sua segurança acerca da utilização segura do aparelho e dos perigos daí resultantes. ● As crianças não devem brincar com o aparelho. ● Supervisione as crianças para garantir que não brincam com o aparelho. ● Mantenha o aparelho fora do alcance das crianças enquanto este estiver ligado à corrente eléctrica ou enquanto arrefece. ● As crianças deve apenas realizar trabalhos de limpeza e manutenção sob supervisão. ● Proteja o cabo de ligação de calor, arestas afiadas, óleo e peças móveis do aparelho. ● Manter todas as partes do corpo (por exemplo, dedos, cabelo) afastadas do rolo de limpeza rotativo. ● Risco de ferimentos por objectos pontiagudos (p. ex., lascas). Proteja as suas mãos enquanto limpa a cabeça de limpeza.

⚠ CUIDADO ● Não utilize o aparelho se este tiver caído anteriormente, se estiver visivelmente danificado ou apresentar fugas. ● Apenas opere ou armazene o aparelho de acordo com a descrição ou com a figura. ● Perigo de acidentes ou danos devido à queda do aparelho. Deve assegurar a estabilidade do aparelho antes de realizar qualquer actividade com ou no aparelho. ● Nunca deixe o aparelho sem supervisão, enquanto este estiver em operação.

ADVERTÊNCIA ● Danos no aparelho. Nunca encha o depósito de água com diluentes, líquidos que contenham diluentes ou ácidos não diluídos (por ex., produtos de limpeza, gasolina, diluente de tinta e acetona). ● Ligue o aparelho apenas quando o depósito de água limpa e o depósito de água suja estiverem instalados. ● Não aspire objectos afiados ou de maiores dimensões, como p. ex. cacos, seixos ou peças de brinquedos. ● Não coloque ácidos acéticos, descalcificantes, óleos essenciais ou outras substâncias semelhantes no depósito de água limpa. Certifique-se de que o aparelho não recolhe esse tipo de substâncias. ● Utilize o aparelho somente em pavimentos rígidos com revestimento à prova de água, como p. ex., parquet lacado, ladrilhos esmaltados ou linóleo. ● Não passe o aparelho sobre a grelha do piso dos aquecedores de convector. O aparelho não pode absorver a água que sai se passar pela grelha. ● Desligue o aparelho no interruptor principal/interruptor do aparelho durante pausas de trabalho mais longas e após a utilização, e desligue a ficha de rede do carregador. ● Não operar o aparelho com temperaturas abaixo dos 0 °C. ● Proteja o aparelho da chuva. Não guarde o aparelho no exterior. ● Para efeitos de recarregamento da bateria, carregar apenas o Aparelho com a estação de carregamento 9.759-554.0 / 9.759-469.0.

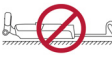
Símbolos no aparelho

	O aviso de não colocar o aparelho na horizontal encontra-se na parte traseira.
	O aviso de não enxaguar o bocal de pavimento com água corrente está localizado na parte superior do mesmo.



O aviso de não enxaguar a estação de carregamento e limpeza com água corrente encontra-se na respetiva parte superior.

Descrição do aparelho

As ilustrações podem ser consultadas na página de gráficos.

Figura A

- ① Botão de auto-limpeza
- ② Botão LIGAR/DESLIGAR
- ③ Botão de comutação de modo
- ④ Pega
- ⑤ Ecrã LED
- ⑥ Pega de elevação
- ⑦ Botão de desbloqueio do depósito de água doce
- ⑧ Pega do depósito de água limpa
- ⑨ Depósito de água limpa
- ⑩ Tampa da bateria substituível
- ⑪ Filtro de dobragem plana
- ⑫ Filtro de esponja
- ⑬ Tampa do depósito de águas residuais
- ⑭ Botão de desbloqueio do depósito de água suja
- ⑮ Pega do depósito de água suja
- ⑯ Depósito de águas residuais
- ⑰ Botão de desbloqueio da tampa do bocal para pavimentos
- ⑱ Tampa do bocal de pavimento
- ⑲ Rolo de limpeza
- ⑳ Armazenamento da escova de limpeza
- ㉑ Armazenamento do rolo de limpeza
- ㉒ Estação de carregamento e limpeza
- ㉓ Armazenamento de filtros
- ㉔ Escova de limpeza
- ㉕ * Detergente RM 536 (30 ml)
- ㉖ * Detergente RM 538N (500 ml)
- ㉗ * Detergente RM 536 (500 ml)
- ㉘ * Detergente RM 537 (500 ml)
- ㉙ * Rolo especial, por exemplo, rolo de pedra

* opcional

Montagem

App Home e Garden KÄRCHER

Com a app Home & Garden KÄRCHER, beneficia das seguintes vantagens ao utilizar o seu aparelho:

- Dicas da app e conhecimentos especializados
- Informações sobre o produto, visão geral dos acessórios e instruções de funcionamento

- Apoio e contacto de serviço
 - Loja online - ofertas exclusivas e muito mais
- Digitalize o código na embalagem ou transfira a app Home e Garden KÄRCHER da sua app store e registe o seu produto de forma conveniente.

Montar o aparelho

1. Introduzir a pega na unidade básica até ouvir um estalido de encaixe.

Aviso

Se o produto tiver de ser devolvido, desmontar a pega. Pressionar a mola para libertar a pega com uma ferramenta (como uma chave de fendas) e levantar a pega libertada do aparelho.

Figura B

Colocação em funcionamento

Processo de carregamento

1. Ligar o cabo de carregamento da estação de carregamento e limpeza à tomada.
2. Colocar o aparelho na estação de carregamento e limpeza. O ecrã LED indica o estado de carregamento atual da bateria.

Figura C

A bateria está totalmente carregada após 4,5 horas. Após 10 minutos de carregamento total, o ecrã LED desliga-se.

Encher o depósito de água limpa

1. Retirar o depósito de água limpa do aparelho, segurando na pega do depósito de água limpa e premeindo ao mesmo tempo o botão de libertação.

Figura D

2. Abrir a tampa do depósito e virá-la para o lado.

Figura E

3. Encher o depósito de água limpa com água da torneira fria ou morna.
4. Adicionar detergente Kärcher ao depósito de água limpa.

ADVERTÊNCIA

A sobredosagem ou subdosagem do detergente ou do agente de conservação resulta em maus resultados de limpeza.

Seguir as recomendações de dosagem do detergente ou agente de conservação.

5. Fechar a tampa do depósito.
6. Empurrar o depósito de água limpa para dentro do aparelho até ouvir um estalido de encaixe. O depósito de água limpa deve assentar firmemente no aparelho.

Figura F

Operação

Informações gerais sobre o funcionamento

ADVERTÊNCIA

Humidade

Danos materiais em pavimentos sensíveis

Antes de utilizar o aparelho, verifique o pavimento quanto à resistência à água num local discreto.

Não limpe revestimentos sensíveis à água, como p. ex., pavimentos de cortiça sem tratamento, uma vez que a humidade pode penetrar e danificar o pavimento.

ADVERTÊNCIA

Antes de começar a trabalhar, retirar do chão quaisquer objetos, tais como cacos, pedras, parafusos ou peças

de brinquedos para evitar danificar o pavimento (arranhões).

Aviso

- Para evitar marcas de riscas, teste o aparelho antes da utilização em superfícies sensíveis, por exemplo, madeira ou grés cerâmico, numa zona mais escondida.
- Não permaneça sempre no mesmo sítio, mantenha-se em movimento.
- Respeite os avisos do fabricante do pavimento.

Aviso





Trabalhe para trás em direcção à porta, para que não fique pegadas no pavimento recém-limpo.

- Segurar o aparelho pela pega num ângulo de cerca de 60 graus.
- Limpar o chão movendo o aparelho para a frente e para trás a uma velocidade semelhante à de um aspirador.
- Se o chão estiver muito sujo, deixar o aparelho deslizar lentamente pelo chão.

O ecrã LED do aparelho mostra informações sobre os modos de limpeza, o estado de funcionamento e as mensagens de erro.

Figura G

Indicador	Ícone	Explicação
Bateria		Indicação em tempo real da percentagem da bateria. Ícone da bateria - Verde: 100%- 30% Ícone da bateria - Laranja: 30%- 10% Ícone da bateria - Vermelho intermitente: 10%- 0% O ícone verde da bateria, que vai desaparecendo, indica que o processo de carregamento está a decorrer.
Modos de limpeza		Modo dry: Adequado para aspirar grandes quantidades de água ou para utilização em tapetes.
		Modo auto: O sensor deteta o grau de sujidade do pavimento e ajusta automaticamente o caudal de água e a potência de aspiração.
		Modo Power: Limpa o chão de forma eficiente com o máximo caudal de água e potência de sucção.
		Modo Stair: Funcionamento vertical com Auto-Start-Stop desativado, adequado para a limpeza de escadas.

Indicador	Ícone	Explicação
Avisos e erros		Depósito vazio: O depósito de água limpa está vazio. Reabastecer o depósito de água limpa para continuar a utilizar o aparelho (ver <i>Encher o depósito de água limpa</i>).
		Depósito cheio: O depósito de água suja está cheio ou em falta. Esvaziar o depósito de água suja ou voltar a montar o depósito de água suja (ver <i>Esvaziar o depósito de água suja</i>).
		Erro de bloqueio: O rolo de limpeza está bloqueado. Colocar o aparelho na vertical e limpar os resíduos do rolo de limpeza (ver <i>Limpeza do bocal de chão</i>).
Deteção de sujidade no modo automático		Quanto mais o semicírculo for preenchido com luz branca, mais sujidade é detetada. Uma luz vermelha indica erros.

Início da operação

ADVERTÊNCIA

Risco de danos por movimentos descontrolados
O rolo de limpeza começa a rodar assim que a limpeza é iniciada.

Segurar firmemente a pega para evitar que o aparelho se afaste de forma autónoma.

1. Pisar a pegada no bocal do chão e puxar a parte superior do corpo para si. Premir o botão ON / OFF.
Figura H
2. Mover o aparelho para a frente e para trás até que o rolo esteja suficientemente humedecido.

Definição dos modos de limpeza

Após a ligação, o aparelho entra no modo Auto por defeito. Alternar entre os modos Auto, Power, Stair e Dry, premindo os botões de comutação de modo.

Figura I

Aviso

O modo dry destina-se a aspirar líquidos e a ser utilizada em pavimentos duros ou tapetes e alcatifas (com pouca altura de pelo) sem saída de água. Não é comparável a um verdadeiro aspirador de limpeza.

Tempo de funcionamento da bateria

O tempo de funcionamento da bateria é representado pela percentagem de bateria restante no ecrã. O ícone da bateria muda consoante a percentagem da bateria.

- Ícone da bateria - Verde: 100%-30%
- Ícone da bateria - Laranja: 30%-10%
- Ícone da bateria - Vermelho intermitente: 10%- 0%

Esvaziar o depósito de água suja

Se o depósito de água suja estiver cheio, o aviso "Depósito cheio" aparece no ecrã LED.

1. Pisar o bocal de chão e empurrar o corpo para a posição vertical.

Figura J

2. Retirar o depósito de água suja segurando na respetiva pega e premindo o botão de libertação.
Figura K
3. Retirar a tampa do depósito de água suja. Esvaziar o depósito de água suja e enxaguar-lo.
Figura L
4. Empurrar o depósito de água suja para dentro do aparelho até ouvir um estalido de encaixe. O depósito de água suja deve assentar firmemente no aparelho.

Reabastecimento do líquido de limpeza

Se o depósito de água limpa estiver vazio, o aviso "Reabastecimento de água" pisca no ecrã LED.

1. Encher o depósito de água limpa (ver *Encher o depósito de água limpa*).

Interromper a operação

ADVERTÊNCIA

Danos materiais causados por humidade

O rolo de humidade pode causar danos por humidade em pavimentos sensíveis.

Quando fizer pausas mais longas, colocar o aparelho na estação de estacionamento para evitar danificar os pavimentos sensíveis devido ao rolo de humidade.

1. Para interromper o funcionamento do aparelho, pisar no bocal de chão e empurrar a parte superior do corpo para a posição vertical. O aparelho aspira durante 5 segundos e depois entra no modo standby.
Figura J
2. Se o aparelho for recolocado na posição de trabalho no espaço de 2 minutos, arranca automaticamente com o último modo de limpeza.
Figura H
3. Se o aparelho for recolocado na posição de trabalho no espaço de 2-5 minutos, arranca com o modo Auto.

Aviso

O modo de standby tem a duração de 5 minutos. Após 5 minutos, o aparelho desliga-se completamente.

Terminar a operação

1. Premir o botão ON / OFF.
Antes de se desligar, o aparelho aspira durante 5 segundos e depois desliga-se completamente.
2. Pisar o bocal de chão e empurrar o corpo para a posição vertical.
Figura J
3. Colocar o aparelho na estação de carregamento e limpeza.
Figura C
4. Limpar o aparelho (ver *Conservação e manutenção*).

ADVERTÊNCIA

Sujidade entranhada

A sujidade entranhada pode danificar o aparelho a longo prazo.

É recomendável limpar completamente o aparelho após cada utilização.

Armazenar o aparelho

ADVERTÊNCIA

Desenvolvimento de odores devido a líquidos no aparelho

Podem surgir odores desagradáveis se o aparelho conviver líquidos/sujidade húmida enquanto está guardado. Esvaziar completamente o depósito de água limpa e o depósito de água suja antes de guardar o aparelho.

Utilizar a escova de limpeza para remover pelos e partículas de sujidade do canal de aspiração e do interior do bocal de pavimento (ver Limpeza do bocal de chão). Deixar o rolo limpo secar ao ar, por exemplo, no aparelho montado na estação de estacionamento. Não colocar o rolo molhado num armário fechado para secar.

1. Colocar o aparelho num local seco.
2. Colocar o aparelho na estação de carregamento e limpeza para carregar.

Figura C

3. Colocar o rolo limpo no suporte de armazenamento para secar.

Figura O

Conservação e manutenção

Auto-limpeza

ADVERTÊNCIA

Após a conclusão dos trabalhos, colocar o aparelho na estação de limpeza e iniciar o processo de auto-limpeza. Limpar a cabeça do pavimento na estação de limpeza apenas utilizando o processo automático de auto-limpeza e não deitando água na estação separadamente. Não limpar o aparelho ou a cabeça de pavimento sob água corrente ou sob um jato de chuveiro, caso contrário pode entrar água.

Aviso

Enquanto o ícone de aviso "Depósito cheio" for apresentado no ecrã LED e o depósito de água suja não tiver sido esvaziado, o processo de auto-limpeza não pode ser iniciado. Se o estado da bateria for inferior a 20 %, o processo de auto-limpeza não pode ser iniciado.

1. Esvaziar o depósito de água suja e voltar a colocá-lo (ver Esvaziar o depósito de água suja).
2. Encher o depósito de água doce com água doce sem detergente (ver Encher o depósito de água doce) e certificar-se de que o nível de água ultrapassa a marca "MIN PARA AUTO-LIMPEZA".

Figura M

3. Voltar a colocar o aparelho na estação de carregamento e limpeza. (A estação de carregamento e limpeza tem de estar ligada). Premir o botão de auto-limpeza para iniciar o respetivo processo. A auto-limpeza dura 110 segundos.

Figura N

4. Quando o processo de auto-limpeza estiver concluído, esvaziar e enxaguar o depósito de água suja e, em seguida, voltar a instalar o respetivo depósito (ver Esvaziar o depósito de água suja).

Aviso

Para parar o processo de auto-limpeza, premir novamente o botão de auto-limpeza ou premir o botão ON / OFF.

Limpar o depósito de águas residuais

ADVERTÊNCIA

Sujidade entranhada

A sujidade entranhada pode danificar o aparelho a longo prazo.

É recomendável limpar completamente o aparelho após cada utilização.

ADVERTÊNCIA

Limpar regularmente os filtros para evitar o seu entupimento devido a uma utilização prolongada.

Para um melhor desempenho de limpeza, recomenda-se a substituição do filtro a cada 2-3 meses.

Utilizar apenas o filtro KÄRCHER para assegurar o ajuste correto do filtro e do depósito de água suja e garantir o desempenho do aparelho.

Para obter informações sobre a remoção e o esvaziamento do depósito de água suja, (ver Esvaziar o depósito de água suja).

1. Retirar a tampa do depósito de água suja.

Figura L

2. Limpar o depósito de água suja e a tampa com água da torneira e uma escova de limpeza.

Figura P

3. Em alternativa, o depósito de água suja pode ser limpo na máquina de lavar louça.
4. Retirar o filtro plissado plano e o filtro de esponja da tampa do depósito de água suja.
5. Limpar o filtro plissado plano e o filtro de esponja em água corrente, secá-los completamente e voltar a instalá-los no depósito de água suja.

Figura Q

Limpeza do bocal de chão

ADVERTÊNCIA

Danos devidos à limpeza do rolo com amaciador de roupa ou à utilização de um secador de roupa

Danos nas microfibras

Não utilizar amaciador de roupa quando a limpeza for efetuada numa máquina de lavar.

Não secar o rolo numa máquina de secar roupa.

ADVERTÊNCIA

Danos materiais devido ao rolo solto

Isto pode danificar a máquina de lavar roupa.

Colocar os rolos numa rede para roupa suja e carregar a máquina de lavar pelo menos até a metade com roupa extra.

Aviso

Em caso de forte contaminação ou se partes como pedras ou lascas entrarem na cabeça de aspiração, esta terá de ser limpa. Durante o funcionamento do aparelho, estas peças provocam um ruído de chocalhar ou entopem.

1. Premir o botão ON / OFF. O aparelho é desligado.
2. Pisar o bocal de chão e empurrar o corpo para a posição vertical.
3. Premir o botão de libertação da tampa do bocal de pavimento e retirá-la.

Figura R

4. Empurrar o botão de desbloqueio do rolo de limpeza para a esquerda e puxá-lo para cima para retirar o rolo de limpeza.

Figura S

5. Retirar a tampa lateral do rolo de limpeza.

Figura T

6. Limpar o rolo de limpeza com água corrente ou lavá-lo numa máquina de lavar a uma temperatura máxima de 60 °C.

Figura U

7. Colocar o rolo limpo no suporte de armazenamento para secar.

Figura O

8. Se houver detritos na tampa do bocal de pavimento, lavá-la com água corrente.

Figura V

9. Se houver detritos no interior do bocal de pavimento, limpar o interior do bocal de pavimento e o tubo

de sucção utilizando um lenço de papel ou a escova de limpeza.

Figura X

10. Para instalar o rolo de limpeza, instalar primeiro a tampa lateral e colocar o rolo de limpeza no eixo da roda direita e pressioná-lo para baixo. Quando ouvir um "clique", a instalação está concluída.

Figura W

11. Encaixe a tampa do bocal de pavimento na parte da frente do bocal de pavimento no lugar e, em seguida, pressione-a para baixo até ouvir um estalido no lugar.

Figura Y

Limpeza da estação de carregamento e limpeza

ADVERTÊNCIA

Não lavar a estação de carregamento e limpeza com água corrente.

1. Se houver detritos na estação de carregamento e limpeza, limpá-la com um pano húmido, evitando os pinos de carregamento.
2. Se houver detritos no suporte da escova de limpeza e do rolo de limpeza, retirar o suporte para baixo e limpá-lo com água corrente.

Figura Z

Agentes de limpeza e conservação

ADVERTÊNCIA

Utilização de produtos de limpeza e conservação inadequados

A utilização de produtos de limpeza e conservação inadequados pode danificar o aparelho e levar à exclusão da garantia.

Utilize apenas produtos de limpeza KÄRCHER.

Preste atenção à dosagem correta.

Aviso

Utilize produtos de limpeza ou conservação KÄRCHER para a limpeza do pavimento, conforme necessário.

- Respeitar as recomendações do fabricante quanto à quantidade a dosar em caso de dosagem de detergentes ou produtos de conservação.
- Para evitar a formação de espuma, encher primeiro o depósito de água limpa com água e depois adicionar o detergente ou o agente de conservação.
- Para evitar que o depósito transborde, certificar-se de que deixa espaço suficiente para o detergente ou agente de tratamento quando encher com água.

Substituir a bateria

Se a bateria estiver danificada, contactar a assistência técnica da KÄRCHER para adquirir uma nova bateria e substituir a antiga.

ADVERTÊNCIA

Não retirar a folha de proteção que envolve o conjunto de baterias.

Quando substituir o conjunto de baterias, certificar-se de que o aparelho está desconectado da estação de carregamento e limpeza e de que está desligado.

Quando substituir o conjunto de baterias, evitar ambientes com temperaturas e humidade elevadas e não instalar a nova bateria com as mãos molhadas.

1. Retirar o aparelho da estação de carregamento e limpeza e certificar-se de que o aparelho está desligado.

2. Retirar os 6 parafusos da tampa do conjunto de baterias com uma chave de fendas.

Figura AA

3. Retirar os dois parafusos na parte superior e inferior do conjunto de baterias.

Figura AB

4. Soltar o conjunto de baterias pela parte inferior e desligar os dois terminais na parte superior da bateria.

Figura AC

5. Ligar os terminais na parte superior do novo conjunto de baterias e fixá-la no compartimento da bateria com dois parafusos.

Figura AD

Figura AE

6. Aparafusar os 6 parafusos para fixar a tampa do conjunto de baterias.

Figura AF

Guia de resolução de avarias

As avarias têm, geralmente, causas simples que podem ser corrigidas por si com a ajuda do seguinte resumo. Em caso de dúvida ou no caso de se tratar de uma avaria não mencionada aqui, contacte o serviço de assistência técnica autorizado.

Aviso

O aparelho não pode continuar a funcionar enquanto a avaria não for corrigida.

Erro	Causa	Reparação
O equipamento não funciona	A bateria está sem carga.	1. Ligar a estação de carregamento e limpeza à fonte de alimentação e voltar a colocar o aparelho na estação de carregamento e limpeza.
	O aparelho está na posição vertical.	1. Pisar o bocal do chão e puxar a parte superior do corpo para si. 2. Premir o botão de comutação de modo e ajustar para o "modo stair".
	O depósito de água suja está cheio ou em falta.	1. Retirar o depósito de água suja e esvaziá-lo (ver <i>Esvaziar o depósito de água suja</i>). 2. Certificar-se de que o depósito de água suja está corretamente instalado.

Erro	Causa	Reparação
Diminuição da potência de aspiração	O filtro de ar está bloqueado.	1. Limpar o filtro plissado plano e o filtro de esponja (ver <i>Limpar o depósito de águas residuais</i>).
	O tubo de aspiração está bloqueado.	1. Limpar a entrada de sucção e o respetivo tubo no interior do bocal de chão (ver <i>Limpeza do bocal de chão</i>).
O rolo está seco depois de ligar o aparelho	O depósito de água limpa está vazio ou em falta.	1. Voltar a encher o depósito de água limpa. 2. Certificar-se de que o depósito de água suja está corretamente instalado.
	O rolo precisa de tempo para ser humedecido.	1. Manter o aparelho em funcionamento durante algum tempo.
	O modo atual é o modo dry. No modo dry, não é pulverizada água sobre o rolo.	1. Premir o botão de comutação de modo para alterar o modo para Auto / Power / Stair.
Sai água pela saída de ar	O aparelho foi deixado ou abanado com força.	1. Retirar o filtro plissado plano e o filtro de esponja e secá-los completamente.
	Os filtros foram lavados e instalados sem secagem.	1. Retirar o filtro plissado plano e o filtro de esponja e secá-los completamente.
A auto-limpeza não está a funcionar	O depósito de água suja está cheio ou em falta.	1. Retirar o depósito de água suja e esvaziá-lo (ver <i>Esvaziar o depósito de água suja</i>). 2. Certificar-se de que o depósito de água suja está corretamente instalado.
	O tubo de aspiração está bloqueado.	1. Remover a tampa do bocal de chão. 2. Retirar os cabelos ou os objetos grandes e/ou volumosos do rolo de limpeza. 3. Retirar o rolo de limpeza e limpar o tubo de aspiração (ver <i>Limpeza do bocal de chão</i>).
	O aparelho e a estação de carregamento e limpeza estão mal ligados. Ou a estação de carregamento e limpeza não está ligada à fonte de alimentação.	1. Certifique-se de que a estação de carregamento e limpeza está ligada. 2. Certifique-se de que a estação de carregamento e limpeza está devidamente ligada.
	O nível de carga é inferior a 20%, o que não é suficiente para a auto-limpeza.	1. Aguardar que a percentagem da bateria ultrapasse os 20% e premir novamente o botão de auto-limpeza.
A bateria não está a carregar	O aparelho e a estação de carregamento e limpeza estão mal ligados. Ou a estação de carregamento e limpeza não está ligada à fonte de alimentação.	1. Certifique-se de que a estação de carregamento e limpeza está ligada. 2. Certifique-se de que a estação de carregamento e limpeza está devidamente ligada.
O carregamento é demasiado lento	A temperatura da bateria está demasiado elevada.	1. Retirar o aparelho da estação de carregamento e limpeza. 2. Aguardar que a bateria arrefeça e voltar a carregar.

Dados técnicos

FCV 4		
Ligação eléctrica		
Tensão	V	100 - 240
Fase	~	1
Frequência	Hz	50 - 60
Tipo de protecção		IPX4
Classe de protecção do dispositivo		III
Potência nominal do aparelho	W	180
Tensão nominal e capacidade da bateria	V/Ah	18 / 4,0
Tipo de bateria		Li-ion

FCV 4

Tempo máximo de funcionamento quando a bateria está totalmente carregada máx.	min	≤ 45
Tempo de carga de uma bateria descarregada	h	4,5
Tensão de saída do carregador	V	22
Corrente de saída do carregador	A	1
Características do aparelho		
Rotações do rolo por minuto	rpm	~ 470
Quantidade de enchimento		
Volume do depósito de água limpa	ml	750
Capacidade do depósito de água suja	ml	450

Medidas e pesos

FCV 4		
Comprimento do cabo	m	1,5
Peso (sem acessórios e líquidos de limpeza)	kg	5
Comprimento	mm	278
Largura	mm	232
Altura	mm	1130

Reservados os direitos a alterações técnicas.

Inhoud

Beoogd gebruik	53
Milieubescherming	53
Toebehoren en reserveonderdelen	53
Leveringsomvang	53
Garantie	53
Veiligheidsinstructies	53
Symbolen op het apparaat	55
Apparaatbeschrijving	55
Montage	55
Inbedrijfstelling	55
Werkning	56
Onderhoud	57
Gids voor probleemoplossing	59
Technische gegevens	60

Beoogd gebruik

Gebruik de vloerreiniger uitsluitend voor het reinigen van harde vloeren in uw privéwoning en alleen op waterbestendige harde vloeren en tapijten met een lage poolhoogte.

Reinig geen watergevoelige vloerbedekkingen zoals onbehandelde kurkvloeren, aangezien het vocht kan binnendringen en de vloer kan beschadigen. Het apparaat is geschikt voor het reinigen van pvc, linoleum, tegels, steen, geolied en gewaxt parket, laminaat en alle waterbestendige vloerbedekkingen.

Milieubescherming



De verpakkingsmaterialen zijn herbruikbaar. Verwijder verpakkingen op een milieuvriendelijke manier.



Elektrische en elektronische apparaten bevatten waardevolle recyclebare materialen en vaak bestanddelen zoals batterijen, accu's of olie, die bij onjuiste omgang of verkeerd afvalverwijdering een potentieel gevaar voor de gezondheid van de mens en voor het milieu kunnen vormen. Voor een correcte werking van het apparaat zijn deze bestanddelen echter noodzakelijk. Voer apparaten met dit symbool niet samen met het huisvuil af.

Instructies betreffende ingrediënten (REACH)

Actuele informatie over ingrediënten vindt u op: www.kaercher.de/REACH

Toebehoren en reserveonderdelen

Gebruik alleen origineel toebehoren en originele reserveonderdelen. Deze garanderen een veilige en storingsvrije werking van het apparaat. Informatie over toebehoren en reserveonderdelen vindt u onder www.kaercher.com.

Leveringsomvang

De leveringsomvang van het apparaat is op de verpakking afgebeeld. Controleer de inhoud bij het uitpakken op volledigheid. Bij ontbrekend toebehoren of bij transport schade neemt u contact op met uw distributeur.

Garantie

In elk land gelden de garantievoorwaarden die door onze verantwoordelijke verkoopmaatschappij zijn uitgegeven. Mogelijke storingen aan uw apparaat verhelpen we binnen de garantieperiode gratis, voor zover een materiaal- of fabricagefout de oorzaak is. Als u gebruik wilt maken van de garantie, neemt u met uw aankoopbon contact op met uw distributeur of de dichtstbijzijnde geautoriseerde klantenservice.

(adres zie achterzijde)

Meer informatie over de garantie (indien beschikbaar) vindt u in het servicegedeelte van uw lokale Kärcher-website onder "Downloads".

Veiligheidsinstructies

Lees voor het eerste gebruik van het apparaat dit veiligheidshoofdstuk en deze oorspronkelijke gebruiksaanwijzing door Handel dienovereenkomstig. Bewaar de oorspronkelijke gebruiksaanwijzing voor later gebruik of voor de volgende eigenaar.

- Naast de instructies in de gebruiksaanwijzing moet u ook de algemene wettelijke veiligheidsvoorschriften en de voorschriften inzake ongevallenpreventie in acht nemen.
- De op het apparaat aangebrachte waarschuwings- en aanwijzingsborden geven belangrijke instructies voor de veilige werking.

Gevarenniveaus

⚠ GEVAAR

- *Aanwijzing voor direct dreigend gevaar dat tot zware of dodelijke verwondingen leidt.*

⚠ WAARSCHUWING

- *Aanwijzing voor een mogelijk gevaarlijke situatie die tot zware of dodelijke verwondingen kan leiden.*

⚠ VOORZICHTIG

- *Aanwijzing voor een mogelijk gevaarlijke situatie die tot lichte verwondingen kan leiden.*

LET OP

- *Aanwijzing voor een mogelijk gevaarlijke situatie die tot materiële schade kan leiden.*

Elektrische onderdelen

⚠ WAARSCHUWING • *Vervang een beschadigd laad- en reinigingsstation onmiddellijk door een origineel onderdeel.* • *Het apparaat bevat elektrische onderdelen. Reinig het apparaat of de boven- of onderkant van de vloerkop niet onder stromend water of onder een douchestraal, anders kan er water binnendringen.* • *Sluit het apparaat alleen aan op een elektrische aansluiting die door een elektricien conform IEC 60364-1 is uitgevoerd.*

⚠ VOORZICHTIG • *Laat reparatiewerkzaamheden alleen door de geautoriseerde klantenservice uitvoeren.* • *Controleer het apparaat en toebehoren, met name de stroomkabel en het verlengsnoer, vóór elk gebruik op correcte toestand en bedrijfsveiligheid. Trek bij beschadiging de stekker uit het stopcontact en gebruik het apparaat niet.*

Veiligheidsinstructies voor het laad- en reinigingsstation

⚠ GEVAAR. Sluit het apparaat alleen op wisselstroom aan. De aangegeven spanning op het typeplaatje moet overeenkomen met de netspanning. • Om veiligheidsredenen raden wij aan het apparaat alleen met een aardlekschakelaar (maximaal 30 mA) te gebruiken. • Raak stekkers en stopcontacten nooit met vochtige handen aan. • Beschadig het netsnoer niet door erover te rijden, het te pletten of het over scherpe randen te trekken.

⚠ WAARSCHUWING. Sluit het apparaat alleen aan op een elektrische aansluiting die door een elektricien conform IEC 60364-1 is uitgevoerd. • Controleer of de netspanning overeenkomt met de spanning die vermeld staat op het typeplaatje van het laad- en reinigingsstation. • Het apparaat bevat elektrische onderdelen, reinig het apparaat niet onder stromend water. • Kortsluitingsgevaar. Houd geleidende voorwerpen (bijv. schroevendraaiers e.d.) uit de buurt van de op-laadcontacten. • Gevaar door kortsluiting. Reinig de laadcontacten van het laad- en reinigingsstation alleen droog. • Laad het apparaat alleen op met het meegeleverde originele laad- en reinigingsstation of met een door KÄRCHER goedgekeurd laad- en reinigingsstation. • Explosiegevaar. Laad alleen oplaadbare batterijen op. • Controleer het netsnoer telkens voor gebruik op beschadigingen. Gebruik geen beschadigd netsnoer. Geschikte onderdelen zijn te verkrijgen bij KÄRCHER of een van onze servicepartners.

LET OP. Gebruik het laad- en reinigingsstation alleen binnenshuis. • Plaats het laad- en reinigingsstation niet in de buurt van warmtebronnen, zoals kachels. • Berg het laad- en reinigingsstation alleen binnenshuis op, op een droge en koele plaats. • Laad het apparaat minstens één keer per maand op om diepe ontlading van de batterij te voorkomen. • Schakel het laad- en reinigingsstation uit voor alle onderhoudswerkzaamheden.

Batterij

⚠ GEVAAR. Stel de accu niet bloot aan direct zonlicht, hitte en vuur.

⚠ WAARSCHUWING. Laad het apparaat alleen op met het meegeleverde originele station of met een door KÄRCHER goedgekeurd laad- en reinigingsstation.

Gebruik het volgende station:

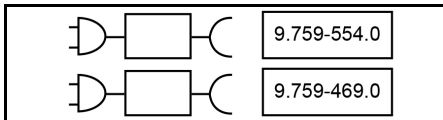

WAARSCHUWING. Kortsluitingsgevaar. Open de accu niet. Bovendien kunnen irriterende dampen of bijtende vloeistoffen ontsnappen. • Laad het apparaat alleen op bij een omgevingstemperatuur van 10°C - 40°C.

LET OP. Kortsluitingsgevaar. Bescherm de contacten van de accu en het apparaat tegen metalen delen. • Het apparaat bevat accu's die alleen door een deskundige kunnen worden vervangen.

Veilig gebruik

⚠ GEVAAR. Verstikkingsgevaar. Houd verpakingsfolie buiten het bereik van kinderen.

⚠ WAARSCHUWING. Gebruik het apparaat alleen volgens de voorschriften. Houd rekening met de plaatselijke omstandigheden en let bij het uitvoeren van werkzaamheden met het apparaat op andere personen en met name kinderen. • Let in gevare zones (bijv. tankstations) op de desbetreffende veiligheidsvoorschriften. Gebruik het apparaat nooit in explosieve ruimtes. • Personen die niet vertrouwd zijn met deze handleiding en kinderen mogen het apparaat niet gebruiken. Lokale voorschriften kunnen de minimale leeftijd van de bediener voorschrijven. • Dit apparaat mag niet worden gebruikt door kinderen of personen met een lichamelijke, sensorische of verstandelijke beperking noch door personen die met deze aanwijzingen niet vertrouwd zijn. • Personen met verminderde fysieke, sensorische of geestelijke capaciteiten of een gebrek aan ervaring en kennis mogen het apparaat alleen gebruiken onder correct toezicht of wanneer ze door een voor hun veiligheid verantwoordelijke persoon zijn getraind in het veilige gebruik van het apparaat en wanneer zij de hieruit voortvloeiende gevaren begrepen hebben.

• Kinderen mogen niet met het apparaat spelen. • Houd toezicht op kinderen om ervoor te zorgen dat ze niet met het apparaat spelen. • Houd het apparaat buiten bereik van kinderen als het op het stroomnet is aangesloten of wanneer het afkoelt. • Kinderen mogen reinigen en gebruikersonderhoud alleen onder toezicht uitvoeren. • Bescherm de verbindingkabel tegen hitte, scherpe randen, olie en bewegende apparaatdelen. • Houd alle lichaamsdelen (bijv. vingers, haar) uit de buurt van de roterende borstelwals. • Gevaar voor letsel door puntige voorwerpen (bijv. splinters). Bescherm uw handen tijdens het reinigen van de vloerkop.

⚠ VOORZICHTIG. Gebruik het apparaat niet wanneer het lekt, gevallen of zichtbaar beschadigd is. • Gebruik of bewaar het apparaat alleen conform de beschrijving en afbeelding. • Ongevallen of beschadigingen door omvallen van het apparaat. U moet voor alle werkzaamheden met of aan het apparaat zorgen dat het stabiel staat. • Laat het apparaat nooit zonder toezicht zolang het in gebruik is.

LET OP. Schade aan het apparaat. Vul nooit oplosmiddel, oplosmiddelhoudende vloeistoffen of onverdunde zure (bijv. reinigingsmiddel, benzine, ververduunner en aceton) in de watertank bij. • Schakel het apparaat alleen in, als het schoon- en het vuilwaterreservoir geplaatst zijn. • Zuig met het apparaat geen scherpe of grotere voorwerpen op, zoals scherven, stenen of delen van speelgoed. • Geen azijnzuur, ontkalkingsmiddel, etherische olie of gelijkaardige stoffen in het schoonwaterreservoir vullen. Neem deze stoffen niet met het apparaat op. • Gebruik het apparaat alleen op harde vloeren met een waterdichte coating, bijvoorbeeld gelakt parket, geëmailleerde tegels of linoleum. • Beweeg het apparaat niet over vloerroosters van convectorverwarming. Het apparaat kan het ontsnappende water niet opnemen, als het over roosters wordt geleid. • Schakel het apparaat uit tijdens langere werkpauzes en na gebruik met de hoofdschakelaar/apparaatschakelaar, en trek de stekker uit het stopcontact. • Gebruik het apparaat niet bij temperaturen onder 0°C. • Bescherm het apparaat tegen regen. Het apparaat mag niet buiten worden bewaard. • Om de batterij

op te laden, kan de alleen worden opgeladen apparaat met het laadstation. 9.759-554.0 / 9.759-469.0

Symbolen op het apparaat

	De waarschuwing om het apparaat niet plat neer te leggen bevindt zich op de achterkant van het apparaat.
	De waarschuwing om het vloermondstuk niet onder stromend water af te spoelen bevindt zich op de bovenkant van het vloermondstuk.
	De waarschuwing om het laad- en reinigungsstation niet onder stromend water af te spoelen bevindt zich op de bovenkant van het laad- en reinigungsstation.

Apparaatbeschrijving

De afbeeldingen zijn te vinden op de grafische pagina.

Afbeelding A

- 1 Zelfreinigingsknop
- 2 AAN/UIT-knop
- 3 Modusknop
- 4 Handvat
- 5 Ledscherm
- 6 Tilgreep
- 7 Ontgrendelingsknop voor verswatertank
- 8 Verswatertankgreep
- 9 Verswatertank
- 10 Vervangbare batterijklep
- 11 Vlakvouwfilter
- 12 Sponsfilter
- 13 Deksel afvalwatertank
- 14 Ontgrendelingsknop voor de vuilwatertank
- 15 Afvalwatertankgreep
- 16 Afvalwatertank
- 17 Ontgrendelingsknop voor de afdekking van het vloermondstuk
- 18 Vloerzuigmonddeksel
- 19 Borstelwals
- 20 Reinigingsborstelvak
- 21 Opberging borstelwals
- 22 Laad- en reinigungsstation
- 23 Filteropslag
- 24 Borstelwals reinigen

- 25 * Wasmiddel RM 536 (30 ml)
- 26 * Wasmiddel RM 538N (500 ml)
- 27 * Wasmiddel RM 536 (500 ml)
- 28 * Wasmiddel RM 537 (500 ml)
- 29 * Speciale roller, bijv. steenroller

* optioneel

Montage

KÄRCHER Home & Garden App

Met de KÄRCHER Home & Garden app geniet u bij het gebruik van uw apparaat van de volgende voordelen:

- Toepassingstips & deskundige kennis
- Productinformatie, overzicht van accessoires en gebruiksaanwijzing
- Contact voor ondersteuning en service
- Online shop - exclusieve aanbiedingen en nog veel meer

Scan de code op de verpakking of download de KÄRCHER Home & Garden app in uw app store en registreer uw product snel en eenvoudig.

Het apparaat monteren

- 1 Steek de handgreep in de basiseenheid totdat deze hoorbaar vastklikt.

Instructie

Als het product moet worden geretourneerd, demonteer dan het handvat. Druk met een stuk gereedschap (zoals een schroevendraaier) op de veer om de handgreep te ontgrendelen en til de ontgrendelde handgreep van het apparaat.

Afbeelding B

Inbedrijfstelling

Oplaadproces

1. Steek de oplaadkabel van het laad- en reinigungsstation in het stopcontact.
2. Plaats het apparaat in het laad- en reinigungsstation. Het ledscherm geeft de huidige laadstatus van de batterij aan.

Afbeelding C

De batterij is na 4 uur volledig opgeladen. Na 10 minuten volledig opladen gaat het ledscherm uit.

De verswatertank vullen

1. Verwijder de verswatertank van het apparaat door het handvat van de verswatertank vast te pakken en tegelijkertijd op de ontgrendelknop te drukken.
- ### Afbeelding D
2. Open de tankdop en draai hem opzij.
- ### Afbeelding E
3. Vul de verswatertank met koud of lauw kraanwater.
 4. Voeg Kärcher reinigungsmiddel toe aan de verswatertank.

LET OP

Een te hoge of te lage dosering van het reinigungs-middel of onderhoudsmiddel leidt tot slechte reinigungsresultaten.

Volg de aanbevelingen voor de dosering van het reinigungs- of onderhoudsmiddel.

5. Sluit de tankdop.

6. Duw de verswatertank in het apparaat totdat deze hoorbaar vastklikt. De verswatertank moet stevig in het apparaat zitten.

Afbeelding F

Werking

Algemene informatie over de bediening

LET OP

Vocht

Materiële schade aan gevoelige vloeren

Controleer voordat u het apparaat gebruikt de vloer op een onopvallende plaats op waterbestendigheid.

Reinig geen oppervlakken die gevoelig zijn voor water zoals onbehandelde kurkvloeren omdat vocht kan binnendringen en zo de vloer kan beschadigen.

LET OP

Verwijder voorwerpen zoals scherven, steentjes, schroeven of speelgoedonderdelen van de vloer voor u begint te werken om schade te vermijden (bv. krassen).

Instructie

- Om strepen te vermijden probeert u het apparaat eerst op een onopvallende plek uit, voordat u het op gevoelige oppervlakken zoals hout of steengoed gebruikt.
- Blijf niet op een plek staan, maar blijf steeds in beweging.
- Neem de instructies van de fabrikant van de vloerbedekking in acht.

Instructie









Werk achteruit in de richting van de deur zodat geen voetafdrukken op de net afgeveegde vloer ontstaan.

- Houd het apparaat aan de handgreep vast in een hoek van ongeveer 60 graden.
- Reinig de vloer door het apparaat heen en weer te bewegen op hetzelfde tempo als bij het stofzuigen.
- Als de vloer erg vuil is, laat het apparaat dan langzaam over de vloer glijden.

Het ledscherm op het apparaat geeft informatie over de reinigingsmodi, de werkstatus en foutmeldingen.

Afbeelding G

Indicator	Pictogram	Uitleg
Batterij		Realtime weergave van batterijpercentage. Batterijpictogram Groen: 100%- 30% Batterijpictogram Oranje: 30%- 10% Batterijpictogram Rood knipperend: 10%- 0% Het afwisselend oplichten van het groene batterijpictogram geeft aan dat het oplaadproces bezig is.

Indicator	Pictogram	Uitleg
Reinigingsmodi		Droogmodus: Geschikt voor het opzuigen van grote hoeveelheden water of voor gebruik op tapijt.
		Automatische modus: De sensor detecteert hoe vuil de vloer is en past het waterdebiet en de zuigkracht automatisch aan.
		Power-modus: Reinig de vloer efficiënt met maximaal waterdebiet en zuigkracht.
		Trapmodus: Rechtopstaande bediening met gedeactiveerde Auto-Start-Stop, geschikt voor trappenhuisreiniging.
Waarschuwingen en fouten		Leeg reservoir: Het verswaterreservoir is leeg Vul de verswatertank bij om het apparaat te kunnen blijven gebruiken (zie <i>De verswatertank vullen</i>).
		Volle tank: De vuilwatertank is vol of ontbreekt. Leeg de vuilwatertank of plaats de vuilwatertank terug (zie <i>De vuilwatertank legen</i>).
		Blokkeerfout: De borstelwals is geblokkeerd. Zet het apparaat rechtop en verwijder het vuil van de borstelwals (zie <i>Het vloermondstuk reinigen</i>).
Vuildetectie in automatische modus		Hoe meer de halve cirkel gevuld is met wit licht, hoe meer vuil er wordt gedetecteerd. Een rood lampje geeft fouten aan.

Starten

LET OP

Risico op schade door ongecontroleerde beweging
De borstelwals begint te draaien zodra de reiniging wordt gestart.

Houd de handgreep stevig vast om te voorkomen dat het apparaat zelfstandig weglooft.

1. Stap op de voetafdruk op het vloermondstuk en trek het bovenlichaam naar u toe. Druk op de aan/uitknop.

Afbeelding H

2. Beweeg het apparaat heen en weer tot de borstelwals voldoende is bevochtigd.

Reinigingsstanden instellen

Na het inschakelen gaat het apparaat standaard naar de automatische modus. Schakel tussen de modi Auto, Power, Trap en Droog door op de modusschakelknoppen te drukken.

Afbeelding I

Instructie

De droogstand is bedoeld voor het opzuigen van vloeistoffen en voor gebruik op harde vloeren of vloerkleden

en tapijt (laagpolig) zonder waterafvoer. Het is niet te vergelijken met een echt stofzuigapparaat.

Bedrijfstijd van de batterij

De bedrijfstijd van de batterij wordt weergegeven door het resterende batterijpercentage op het scherm. Het batterijpictogram verandert met het percentage van de batterij.

- Batterijpictogram Groen: 100%-30%
- Batterijpictogram Oranje: 30%-10%
- Batterijpictogram Rood knipperend: 10%- 0%

De vuilwatertank legen

Als de vuilwatertank vol is, verschijnt de waarschuwing "Volle tank" op het ledscherm.

1. Stap op het vloermondstuk en duw de bovenkant recht op.

Afbeelding J

2. Verwijder de vuilwatertank door de hendel van de vuilwatertank vast te houden en op de ontgrendelknop te drukken.

Afbeelding K

3. Verwijder het deksel van de vuilwatertank. Leeg de vuilwatertank en spoel deze.

Afbeelding L

4. Duw de vuilwatertank in het apparaat totdat deze hoorbaar vastklikt. De vuilwatertank moet stevig in het apparaat zitten.

Reinigingsvloeistof bijvullen

Als de verswatertank leeg is, knippert de waarschuwing "Water bijvullen" op het ledscherm.

1. De verswatertank vullen (zie *De verswatertank vullen*).

Bedrijf onderbreken

LET OP

Materiële schade door vocht

De vochtige borstelwals kan vochtschade veroorzaken aan gevoelige vloeren.

Plaats het apparaat bij langere pauzes in de houder om schade aan gevoelige vloeren door de vochtige borstelwals te voorkomen.

1. Om de werking van het apparaat te onderbreken, stapt u op het vloermondstuk en duwt u het bovenstuk in de rechtopstaande positie. Het apparaat zuigt 5 seconden verder en gaat dan in stand-by.

Afbeelding J

2. Als het apparaat binnen 2 minuten wordt teruggetrokken naar de werkstand, start het apparaat automatisch met de laatste reinigingsmodus.

Afbeelding H

3. Als het apparaat binnen 2-5 minuten wordt teruggetrokken naar de werkstand, start het apparaat in de Auto-modus.

Instructie

De stand-bymodus duurt 5 minuten. Na 5 minuten wordt het apparaat volledig uitgeschakeld.

Beëindiging van de bediening

1. Druk op de aan/uit-knop. Voordat het apparaat uitschakelt, zuigt het 5 seconden verder en schakelt dan volledig uit.
2. Stap op het vloermondstuk en duw de bovenkant recht op.

Afbeelding J

3. Plaats het apparaat in het laad- en reinigingsstation.

Afbeelding C

4. Het apparaat reinigen, (zie *Onderhoud*).

LET OP

Vast vuil

Vast vuil kan op den duur het apparaat beschadigen.

Het wordt aanbevolen om het apparaat na elk gebruik volledig schoon te maken.

Het apparaat bewaren

LET OP

Geurverspreiding door vloeistoffen in het apparaat

Er kunnen onaangename geuren ontstaan als het apparaat vloeistoffen/vochtig vuil bevat wanneer het wordt opgeborgen.

Maak de verswatertank en vuilwatertank volledig leeg voordat u het apparaat opbergt.

Gebruik de reinigingsborstel om haren en vuildeeltjes uit het zuigkanaal en de binnenkant van de vloerzuigmond te verwijderen (zie *Het vloermondstuk reinigen*).

Laat de gereinigde rol aan de lucht drogen, bijvoorbeeld op het apparaat dat op de houder is gemonteerd. Plaats de natte borstelwals niet in een afgesloten kast om te drogen.

1. Verplaats het apparaat naar een droge ruimte.
2. Plaats het apparaat in het laad- en reinigingsstation.

Afbeelding C

3. Plaats de gereinigde borstelwals op de houder om te drogen.

Afbeelding O

Onderhoud

Zelfreinigend

LET OP

Plaats het apparaat na het werk in het reinigingsstation en start het zelfreinigingsproces. Reinig de vloerkop in het reinigingsstation alleen met behulp van het automatische zelfreinigingsproces en niet door apart water in het station te gieten. Reinig het apparaat of de vloerkop niet onder stromend water of onder een douchestraal, anders kan er water binnendringen.

Instructie

Zolang het waarschuwingspictogram "Volle tank" op het ledscherm wordt weergegeven en de vuilwatertank niet is geleegd, kan het zelfreinigingsproces niet worden gestart. Als de batterijstatus onder 20% is, kan het zelfreinigingsproces niet worden gestart.

1. Leeg de vuilwatertank en spoel deze (zie *De vuilwatertank legen*).
2. Vul de schoonwatertank met vers water zonder reinigingsmiddel (zie *De schoonwatertank vullen*) en zorg ervoor dat het waterpeil boven de markering "MIN. VOOR ZELF REINIGEN" staat.

Afbeelding M

3. Plaats het apparaat terug in het laad- en reinigingsstation. (Het laad- en reinigingsstation moet ingeschakeld zijn). Druk op de zelfreinigingsknop om het zelfreinigingsproces te starten. De zelfreiniging duurt 110 seconden.

Afbeelding N

4. Als het zelfreinigingsproces is voltooid, moet u de vuilwatertank legen en spoelen en vervolgens de vuilwatertank weer aanbrengen (zie *De vuilwatertank legen*).

Instructie

Om het zelfreinigingsproces te stoppen, drukt u nogmaals op de zelfreinigingsknop of drukt u op de knop ON/OFF.

De vuilwatertank legen

LET OP

Vast vuil

Vast vuil kan op den duur het apparaat beschadigen. Het wordt aanbevolen om het apparaat na elk gebruik volledig schoon te maken.

LET OP

Reinig de filters regelmatig om verstopping door langdurig gebruik te voorkomen.

Voor een betere reiniging is het aan te raden om het filter elke 2-3 maanden te vervangen.

Gebruik het KÄRCHER-filter alleen om ervoor te zorgen dat het filter en de vuilwatertank goed op elkaar aansluiten en om de werking van het apparaat te garanderen. Zie De vuilwatertank legen voor informatie over het verwijderen en legen van de vuilwatertank.

1. Verwijder het deksel van de vuilwatertank.

Afbeelding L

2. Maak de vuilwatertank en het deksel schoon met kraanwater en een schoonmaakborstel.

Afbeelding P

3. Het vuilwaterreservoir kan ook in de vaatwasser gereinigd worden.

4. Neem het platte vouwfilter en het sponsfilter uit het deksel van de vuilwatertank.

5. Reinig het vlakfilter en het sponsfilter onder stromend water en droog ze volledig af. Plaats ze vervolgens terug in de vuilwatertank.

Afbeelding Q

Het vloermondstuk reinigen

LET OP

Schade door het reinigen van de borstelwals met wasverzachter of het gebruik van een wasdroger Beschadiging van de microvezels

Gebruik geen wasverzachter bij het reinigen in een wasmachine.

Droog de borstelwals niet in een wasdroger.

LET OP

Materiële schade door de losse rol

Dit kan de wasmachine beschadigen.

Doe de rollen in een wasnetje en laad de wasmachine minstens halfvol met extra wasgoed.

Instructie

Bij sterke vervuiling of als er onderdelen zoals stenen of splinters in de zuigkop terechtkomen, moet deze worden gereinigd. Terwijl het apparaat werkt, maken deze onderdelen een ratelend geluid of blokkeren ze de werking.

1. Druk op de aan/uit-knop. Het apparaat schakelt uit.
2. Stap op het vloermondstuk en duw de bovenkant recht op.
3. Druk op de ontgrendelknop van het vloermondstukdeksel en verwijder het vloermondstukdeksel.

Afbeelding R

4. Duw de ontgrendelknop van de borstelwals naar links en trek hem omhoog om de borstelwals te verwijderen.

Afbeelding S

5. Verwijder de zijafdekking van de borstelwals.

Afbeelding T

6. Reinig de borstelwals onder stromend water of was ze in een wasmachine op max. 60 °C.

Afbeelding U

7. Plaats de borstelwals op de houder om te drogen.

Afbeelding O

8. Als er vuil op het deksel van het vloermondstuk zit, spoel het dan af onder stromend water.

Afbeelding V

9. Als er vuil in het vloermondstuk zit, reinig dan de binnenkant van het vloermondstuk en de zuigbuis met een doek of de reinigingsborstel.

Afbeelding X

10. Om de borstelwals te installeren, installeert u eerst de zijafdekking en plaatst u de borstelwals op de rechter wielas en drukt u deze naar beneden. Als u een "klik" hoort, is de installatie voltooid.

Afbeelding W

11. Haak het deksel van het vloermondstuk aan de voorkant op zijn plaats en druk het vervolgens naar beneden totdat het hoorbaar vastklikt.

Afbeelding Y

Het laad- en reinigungsstation reinigen

LET OP

Spoel het laad- en reinigungsstation niet af onder stromend water.

1. Als er vuil op het laad- en reinigungsstation ligt, veeg het dan af met een natte doek en vermijd daarbij de oplaadpinnen.

2. Als er vuil in de reinigungsborstel en de houder van de borstelwals zit, verwijdert u de houder door naar beneden te drukken en reinigt u deze onder stromend water.

Afbeelding Z

Reinigings- en onderhoudsmiddelen

LET OP

Gebruik van ongeschikte reinigungs- en verzorgingsmiddelen

Het gebruik van ongeschikte reinigungs- en verzorgingsmiddelen kan het apparaat beschadigen en tot uitsluiting van garantie leiden.

Gebruik alleen KÄRCHER reinigungsmiddelen.

Let op de juiste dosering.

Instructie

Gebruik naar behoefte reinigungs- of verzorgingsproducten van KÄRCHER voor vloerreiniging.

- Neem de aanbevelingen voor de doseerhoeveelheid van de fabrikant in acht bij het doseren van reinigungs- of onderhoudsmiddelen.
- Om schuimvorming te voorkomen, vult u de verswartertank eerst met water en voegt u daarna het reinigungs- of verzorgingsmiddel toe.
- Om te voorkomen dat de tank overloopt, moet u voldoende ruimte overlaten voor het reinigungs- of onderhoudsmiddel bij het vullen met water.

De batterij vervangen

Als de batterij beschadigd is, neem dan contact op met KÄRCHER-service om een nieuwe batterij te kopen en vervang de oude.

LET OP

Verwijder de beschermfolie rond de batterij niet.

Zorg er bij het vervangen van de batterij voor dat het apparaat is losgekoppeld van het laad- en reinigungsstation en is uitgeschakeld.

Vermijd bij het vervangen van de batterij een omgeving met hoge temperaturen en een hoge vochtigheidsgraad en installeer de nieuwe batterij niet met natte handen.

- Zorg er bij het vervangen van de batterij voor dat het apparaat is losgekoppeld van het laad- en reinigungsstation en is uitgeschakeld.
- Verwijder de 6 schroeven van het batterijdeksel met een schroevendraaier.
Afbeelding AA
- Verwijder de twee schroeven aan de boven- en onderkant van de batterij.
Afbeelding AB
- Maak de batterij los van de onderkant en ontkoppel de twee aansluitingen bovenop de batterij.
Afbeelding AC
- Sluit de polen aan op de bovenkant van de nieuwe batterij en zet de batterij met twee schroeven vast in het batterijcompartiment.
Afbeelding AD
Afbeelding AE
- Draai de 6 schroeven vast om het deksel van de batterijhouder te bevestigen.
Afbeelding AF

Gids voor probleemoplossing

Storingen hebben vaak eenvoudige oorzaken die u zelf kunt verhelpen met behulp van het volgende overzicht. Neem bij twijfel of in het geval van storingen die hier niet worden genoemd contact op met een erkende klantenservice.

Instructie

Het apparaat kan niet werken totdat de fout is verholpen.

Fout	Oorzaak	Remedie
Het apparaat werkt niet	De battery is leeg.	1. Sluit het laad- en reinigungsstation aan op de voeding en plaats het apparaat terug in het laad- en reinigungsstation.
	Het apparaat staat rechtop.	1. Stap op het vloermondstuk en trek het bovenstuk naar u toe. 2. Druk op de modusknop en stel in op de "trapmodus".
	De vuilwatertank is vol of ontbreekt.	1. Verwijder de vuilwatertank en maak deze leeg (zie <i>De vuilwatertank legen</i>). 2. Zorg ervoor dat de vuilwatertank correct is geïnstalleerd.
Zuigkracht neemt af	Het filter is verstopt.	1. Reinig het platte vouwfilter en het sponsfilter (zie <i>De vuilwatertank legen</i>).
	De aanzuigbuis is verstopt.	1. Reinig de aanzuigopening en de aanzuigbuis in de vloerzuigmond (zie <i>Het vloermondstuk reinigen</i>).
De wals is droog na het inschakelen van het apparaat	De verswatertank is leeg of ontbreekt.	1. De verswatertank bijvullen. 2. Zorg ervoor dat de verswatertank correct is geïnstalleerd.
	De wals heeft tijd nodig om vochtig te worden.	1. Laat het apparaat een tijdje draaien.
	De huidige modus is droogmodus. In droogmodus wordt er geen water op de wals gespoten.	1. Druk op de modusschakelaar om de modus te wijzigen naar Auto / Power / Trapmodus.
Er komt water uit de luchtuitlaat	Het apparaat werd neergelegd of hevig geschud.	1. Neem het platte vouwfilter en het sponsfilter eruit en droog ze volledig.
	De filters werden gewassen en geïnstalleerd zonder te drogen.	1. Neem het platte vouwfilter en het sponsfilter eruit en droog ze volledig.
Zelfreiniging werkt niet	De vuilwatertank is vol of ontbreekt.	1. Verwijder de vuilwatertank en maak deze leeg (zie <i>De vuilwatertank legen</i>). 2. Zorg ervoor dat de vuilwatertank correct is geïnstalleerd.
	De aanzuigbuis is verstopt.	1. Verwijder het vloerzuigmonddeksel 2. Verwijder haren of grote en/of omvangrijke voorwerpen op de borstelwals. 3. Verwijder de borstelwals en reinig de aanzuigbuis (zie <i>Het vloermondstuk reinigen</i>).
	Er is een slechte verbinding tussen het apparaat en het laad- en reinigungsstation. Of het laad- en reinigungsstation is niet aangesloten op de voeding.	1. Zorg ervoor dat het laad- en reinigungsstation is ingeschakeld. 2. Zorg ervoor dat het apparaat goed op het laad- en reinigungsstation is geplaatst.
	Het laadniveau is minder dan 20%, wat niet genoeg is voor zelfreiniging.	1. Wacht tot het batterijpercentage hoger is dan 20% en druk nogmaals op de zelfreinigingsknop.

Fout	Oorzaak	Remedie
De batterij laadt niet	Er is een slechte verbinding tussen het apparaat en het laad- en reinigungsstation. Of het laad- en reinigungsstation is niet aangesloten op de voeding.	1. Zorg ervoor dat het laad- en reinigungsstation is ingeschakeld. 2. Zorg ervoor dat het apparaat goed op het laad- en reinigungsstation is geplaatst.
Opladen gaat te langzaam	De temperatuur van de batterij is te hoog.	1. Verwijder het apparaat van het laad- en reinigungsstation. 2. Wacht tot de batterij is afgekoeld en laad opnieuw op.

Technische gegevens

FCV 4

Elektrische aansluiting		
Spanning	V	100 - 240
Fase	~	1
Frequentie	Hz	50 - 60
Beschermingsgraad		IPX4
Beschermingsklasse apparaat		III
Nominaal vermogen apparaat	W	180
Nominale spanning en capaciteit van batterij	V/Ah	18 / 4,0
Accutype		Li-ion
Bedrijfstijd bij volledig opgeladen batterij, max.	min	≤ 45
Oplaadtijd bij lege accu	h	4,5
Uitgangsspanning oplaadapparaat	V	22
Uitgangsstroom oplaadapparaat	A	1
Gegevens capaciteit apparaat		
Omwentelingen van de rollen per minuut	U/min	~ 470
Inhoud		
Volume verswaterreservoir	ml	750
Inhoud vuilwatertank	ml	450
Afmetingen en gewichten		
Kabellengte	m	1,5
Gewicht (zonder toebehoren en reinigungs vloei stof)	kg	5
Leugte	mm	278
Breedte	mm	232
Hoogte	mm	1130

Technische wijzigingen voorbehouden.

Inhoud

Kullanım amacı.....	60
Çevre koruma.....	60
Aksesuarlar ve yedek parçalar.....	60
Teslimat kapsamı.....	60
Garanti.....	60
Güvenlik bilgileri.....	61
Cihaz üzerindeki semboller.....	62
Cihaz açıklaması.....	62
Montaj.....	62
İşletme alma.....	63

İşletme.....	63
Bakım ve koruma.....	64
Sorun giderme kılavuzu.....	66
Teknik bilgiler.....	67

Kullanım amacı

Zemin temizleyiciyi yalnızca şahsi evinizdeki sert zeminlerin temizliği için ve sadece suya dayanıklı sert zeminler ile düşük hav yüksekliğine sahip halılarda kullanın.

Suya duyarlı zemin kaplamalarını, örneğin işlenmemiş mantar zeminleri temizlemeyin. Aksi takdirde nem zeminine nüfuz ederek zarar verebilir.

Cihaz, PVC, linolyum, fayans, taş, yağlı ve cilalı parke, laminat ve suya dayanıklı tüm zemin kaplamalarının temizliği için uygundur.

Çevre koruma



Paketleme malzemeleri geri dönüştürülebilir. Lütfen ambalajları çevreye zarar vermeden bertaraf edin.



Elektrikli ve elektronik cihazlar, değerli ve geri dönüştürülebilir malzemelerin yanı sıra yanlış kullanılması veya yanlış bertaraf edilmesi durumunda insan sağlığı ve çevre için potansiyel tehlike teşkil edebilecek piller, aküler veya yağlar içerebilir. Ancak cihazın usulüne uygun şekilde çalıştırılması için bu parçalar gereklidir. Bu simge ile işaretlenen cihazlar evsel çöp ile birlikte bertaraf edilmemelidir.

İçerik maddelerine yönelik uyarılar (REACH)

İçerik maddelerine yönelik güncel bilgiler için bkz.: www.kaercher.de/REACH

Aksesuarlar ve yedek parçalar

Sadece orijinal aksesuarlar ve orijinal yedek parçalar kullanın. Bu parçalar cihazın güvenli ve arızasız çalışmasını sağlar.

Aksesuar ve yedek parçalara ilişkin bilgiler için adres: www.kaercher.com.

Teslimat kapsamı

Cihazınızın teslimat kapsamı ambalajı üzerinde gösterilmiştir. Ambalaj açıldığında içindeki parçalarda eksiklik olup olmadığını kontrol edin. Aksesuarların eksik olması durumunda ya da nakliye hasarlarında yetkili satıcınızı bilgilendirin.

Garanti

Her ülkede yetkili distribütörümüz tarafından verilmiş garanti şartları geçerlidir. Garanti süresi içerisinde cihazınızda oluşabilecek hasarları, üretim veya malzeme hatasından kaynaklanıyorsa ücretsiz olarak gideriyoruz. Garanti durumunda satış faturası ile satıcınıza veya size en yakın yetkili servise başvurun. (Adres için bkz. Arka sayfa)

Daha ayrıntılı garanti bilgilerinizi (varsa) yerel Kärcher web sitenizin servis bölümünde "İndirilenilen Dokümanlar" altında bulabilirsiniz.

Güvenlik bilgileri

Cihazı ilk defa kullanmadan önce bu güvenlik bölümünü ve orijinal kullanım kılavuzunu okuyun. Bu bilgilere göre hareket edin. Orijinal kullanım kılavuzunu daha sonra tekrar kullanmak ya da cihazın sonraki kullanıcılarına iletmek üzere saklayın.

- İşletim kılavuzundaki uyarıların yanında yasa koyucunun belirlediği güvenlik ve kaza önleme yönetmeliğini dikkate almalısınız.
- Cihaza takılı olan uyarı ve bilgi levhaları, tehlikesiz bir işletim için önemli bilgiler verir.

Tehlike kademeleri

⚠ TEHLİKE

- Ağır bedensel yaralanmalar ya da ölüme neden olan direkt bir tehlikeye yönelik uyarı.

⚠ UYARI

- Ağır bedensel yaralanmalar ya da ölüme neden olabilecek olası tehlikeli bir duruma yönelik uyarı.

⚠ TEDBİR

- Hafif yaralanmalara neden olabilecek olası tehlikeli bir duruma yönelik uyarı.

DIKKAT

- Maddi hasarlara neden olabilecek olası tehlikeli bir duruma yönelik uyarı.

Elektrikli bileşenler

- **⚠ UYARI** • Hasar görmüş bir şarj ve temizlik istasyonunu derhal orijinal yedek parça ile değiştirin. • Cihaz elektrikli bileşenler içerir. Cihazı veya zemin başlığının üstünü veya altını akan su veya duş başlığı altında temizlemeyin, aksi takdirde içerisine su girebilir. • Cihazı sadece bir elektrik uzmanı tarafından IEC 60364-1 uyarınca düzenlenmiş olan bir prize takın.

- **⚠ TEDBİR** • Onarım çalışmalarını sadece yetkili müşteri hizmetlerine yaptırın. • Cihazı ve aksesuarı, özellikle şebeke bağlantı hattını ve uzatma kablosunu her işletmeden önce kusursuz durumda ve işletim için güvenli olduklarına dair kontrol edin. Hasar söz konusu ise, şebeke fişini prizden çekin ve cihazı kullanmayın.

Şarj ve temizleme istasyonu için güvenlik bilgileri

- **⚠ TEHLİKE** • Cihazı sadece alternatif akıma bağlayın. Tip levhasında yazılı olan gerilim şebeke gerilimi ile aynı olmak zorundadır. • Güvenlik nedenleriyle cihazı mutlak surette bir hatalı akım koruma şalteri (maks. 30 mA) ile çalıştırmanızı öneririz. • Elleriniz ıslak veya nemliken fişi ve prizi kesinlikle tutmayın. • Şebeke bağlantı kablosunu ezerek, üzerinden geçerek veya keskin kenarlardan çekerek yaralamayın ya da zarar vermayın.

- **⚠ UYARI** • Cihazı sadece bir elektrik uzmanı tarafından IEC 60364-1 uyarınca düzenlenmiş olan bir prize takın. • Şebeke voltajının şarj ve temizleme istasyonunun tip plakasında belirtilen voltaja uygun olduğunu kontrol edin. • Cihaz elektrikli yapı parçaları içerir, cihazı akar su altında yıkamayın. • Kısa devre tehlikesi. İletken eşyaları (örn. tornavida veya benzeri) şarj kontaklarından uzak tutun. • Kısa devre tehlikesi. Şarj ve temizleme istasyonunun şarj kontaklarını sadece kuru olarak temizleyin. • Cihazı sadece orijinal şarj ve tem-

izleme istasyonu ile veya KÄRCHER tarafından onaylanmış bir şarj ve temizleme istasyonu ile şarj edin.

- **• Patlama tehlikesi.** Yeniden şarj edilemeyen aküleri şarj etmeyin. • Her kullanımı öncesinde şebeke kablosunda hasar olup olmadığını kontrol edin. Hasarlı bir şebeke kablosu kullanmayın. Uygun bir yedek kabloyu KÄRCHER'den veya yetkili servis ortaklarımızdan temin edebilirsiniz.

- **DIKKAT** • Şarj ve temizleme istasyonunu yalnızca iç mekanlarda kullanın. • Şarj ve temizleme istasyonunu ısı kaynaklarının yakınına yerleştirmeyin (ör. ısıtıcılar). • Şarj ve temizleme istasyonunu yalnızca soğuk ve kuru yerlerde iç mekanlarda kullanın. • Pilin derin deşarj olmasını önlemek için cihazı ayda en az bir kez şarj edin. • Tüm bakım ve onarım çalışmalarından önce şarj ve temizleme istasyonunu kapatın.

Pil

- **⚠ TEHLİKE** • Aküyü güçlü güneş ışını, ısı ve ateşe maruz bırakmayın.

- **⚠ UYARI** • Cihazı sadece verilen orijinal istasyon ile veya KÄRCHER tarafından onaylanmış bir şarj ve temizleme istasyonu ile şarj edin. Aşağıdaki istasyonu kullanın:

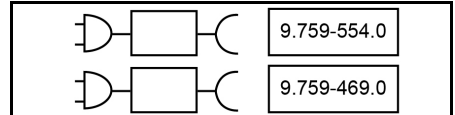

- **UYARI** • Kısa devre tehlikesi. Aküyü açmayın. Buna ek olarak, tahriş edici buharlar veya aşındırıcı sıvılar dışarı sızabilir. • Cihazı yalnızca 10°C - 40°C ortam sıcaklığında şarj edin.

- **DIKKAT** • Kısa devre tehlikesi. Akünün ve cihazın kontaklarını metal parçalardan koruyun. • Cihazda yalnızca bir uzman tarafından değiştirilebilecek aküler bulunmaktadır.

Güvenli kullanım

- **⚠ TEHLİKE** • Boğulma tehlikesi. Ambalaj folyolarını çocuklardan uzak tutunuz.

- **⚠ UYARI** • Cihazı sadece amacına uygun bir şekilde kullanın. Yerel koşulları dikkate alın ve cihazla çalışmalar esnasında üçüncü şahıslara ve özellikle çocuklara dikkat edin. • Cihazın tehlike bölgelerinde (örn. benzin istasyonları) kullanımında ilgili güvenlik kurallarını dikkate alın. Cihazı patlama riski bulunan ortamlarda asla çalıştırmayın. • Çocuklar veya bu talimatlara aşina olmayan kişiler bu cihazı kullanmamalıdır. Yerel yönetmelikler cihazı kullanan kişinin yaşını sınırlayabilir. • Bu cihaz, çocuklar veya fiziksel, duymasal veya zihinsel sınırlamalara sahip veya bu talimatlara itibar etmeyen kişiler tarafından kullanılamaz. • Fiziksel, duymasal veya zihinsel kabiliyetleri azalmış veya deneyim ve bilgi eksikliği olan kişiler, yalnızca düzgün şekilde gözetim altında tutulmaları ya da güvenlik konusunda eğitilmiş bir kişi tarafından cihazın güvenli kullanımı ile ilgili talimat almaları ve ortaya çıkan tehlikeleri anlamaları durumunda cihazı kullanabilirler. • Bu cihazla çocukların oynaması yasaktır. • Cihazla oynamalarını sağlamak için çocuklar gözetim altında tutulmalıdır. • Cihazı, elektrik şebekesine takılı olduğunda veya soğumakta olduğunda çocukların erişmeyeceği bir yerde tutun. • Çocuklar, temizliği ve bakımı sadece gözetim altında yapabilir. • Bağlantı kablosunu



sıcaktan, keskin kenarlardan, yağdan ve hareketli parçalardan uzak tutun. • Vücudunuzun tüm parçalarını (ör. parmaklar, saç) dönen temizleme silindirinden uzak tutun. • Sivri uçlu nesnelere (örn. kıymıklar) nedeniyle yaralanma tehlikesi. Zemin başlığını temizlerken ellerinizi koruyun.

⚠ TEDBİR • Daha önceden yere düşmüşse, görüldüğü şekilde hasarlıysa veya sızdırıyorsa cihazı kullanmayın. • Cihazı sadece tanıma ve resme uygun olarak çalıştırın veya depolamayın. • Cihazın devrilmesi sonucu kaza veya hasar oluşumu. Cihaz ile veya cihaz üzerinde yapılan her faaliyetten önce duruş emniyetini sağlayın. • Cihaz çalışır durumda iken asla gözetimsiz bırakmayın.

⚠ DİKKAT • Cihaz hasarı. Su deposuna asla çözücü madde, çözücü madde içeren sıvılar veya seyreltilmiş asit (örn. temizleme maddesi, benzin, boya inceltici ve aseton) dökmeyin. • Cihazı yalnızca temiz su deposu ve kirli su deposu takılı iken açın. • Cihazı kırık cam, çakıl veya oyuncak parçaları gibi keskin veya büyük nesnelere çekmeyin. • Temiz su deposuna asetik asit, kireç çözücü maddeler, uçucu yağlar veya benzeri maddeleri koymayın. Ayrıca cihazı kullanırken bu maddeleri solunmamaya dikkat edin. • Cihazı yalnızca lake parke, emaye fayans veya linolyum gibi su geçirmez kaplamalı sert zeminlerde kullanın. • Cihazı konvektör ısıtıcılarının zemin ızgarasının üzerinden geçirmeyin. Cihaz, ızgara üzerinden geçirilirken çıkan suyu çekemez.

• Daha uzun çalışma aralıklarında ve kullanımdan sonra, ana şalteri / cihaz şalterini kullanarak cihazı kapatın ve şarj aletinin şebeke fişini çekin. • Cihazı 0 °C'nin altındaki sıcaklıklarda çalıştırmayın. • Cihazı yağmura karşı koruyun. Cihazı dış alanda depolamayın. • Pili şarj etmek amacıyla, yalnızca cihaz cihazını 9.759-554.0 / 9.759-469.0 şarj istasyonu ile şarj edin.

Cihaz üzerindeki semboller

	Cihazın düz yatırılmaması uyarısı cihazın arkasında yer almaktadır.
	Zemin başlığının akan su altında durulanmaması uyarısı zemin başlığının üst kısmında yer almaktadır.
	Şarj ve temizleme istasyonunun akan su altında durulanmamasına ilişkin uyarı, şarj ve temizleme istasyonunun üst kısmında yer almaktadır.

Cihaz açıklaması

Çizimler grafik sayfasında bulunabilir.

Şekil A

- 1 Kendi kendini temizleme düğmesi
- 2 AÇMA/KAPAMA düğmesi
- 3 Mod anahtarı
- 4 Tutamak

- 5 LED ekran
- 6 Kaldırma kolu
- 7 Tatlı su deposu için kilit açma düğmesi
- 8 Temiz su deposu tutamağı
- 9 Temiz su deposu
- 10 Değiştirilebilir pil kapağı
- 11 Düz katlamalı filtre
- 12 Sünger filtre
- 13 Kirli su deposu kapağı
- 14 Atık su tankı için kilit açma düğmesi
- 15 Kirli su deposu tutamağı
- 16 Kirli su deposu
- 17 Zemin başlığı kapağı için kilit açma düğmesi
- 18 Zemin başlığı kapağı
- 19 Temizleme silindiri
- 20 Temizleme fırçası deposu
- 21 Temizleme silindiri deposu
- 22 Şarj ve temizlik istasyonu
- 23 Filtre muhafazası
- 24 Temizleme fırçası
- 25 * Deterjan RM 536 (30 ml)
- 26 * Deterjan RM 538N (500 ml)
- 27 * Deterjan RM 536 (500 ml)
- 28 * Deterjan RM 537 (500 ml)
- 29 * Özel silindir makarası, ör. taş silindir makarası

* opsiyonel

Montaj

KÄRCHER Home & Garden Uygulaması

KÄRCHER Home & Garden uygulaması ile cihazınızı kullanırken aşağıdaki avantajlardan yararlanabilirsiniz:

- Uygulama ipuçları ve uzman bilgisi
 - Ürün bilgileri, aksesuarlara genel bakış ve kullanım talimatları
 - Destek ve servis iletişim bilgileri
 - Çevrimiçi mağaza - özel teklifler ve çok daha fazlası
- Ambalaj üzerindeki kodu tarayın veya uygulama mağazanızdan KÄRCHER Home & Garden uygulamasını indirin ve ürününüzü kolayca kaydedin.

Cihazın monte edilmesi

- 1 Kolu, duylabilir bir şekilde yerine oturana kadar temel üniteye yerleştirin.

Not

Ürünün iade edilmesi gerekiyorsa, lütfen tutamağı sökün. Bir aletle (tornavida gibi) kolu serbest bırakmak için yaya bastırın ve serbest kalan kolu cihazdan kaldırın.

Şekil B

İşletime alma

Şarj işlemi

1. Şarj ve temizleme istasyonunun şarj kablosunu pri-ze takın.
2. Cihazı şarj ve temizleme istasyonuna yerleştirin. LED ekran pilin mevcut şarj durumunu gösterir.

Şekil C

Pil 4,5 saat sonra tamamen şarj olur. 10 dakika tam şarjdan sonra LED ekran kapanır.

Temiz su deposunu doldurma

1. Temiz su deposunun sapından tutarak ve aynı anda serbest bırakma düğmesine basarak temiz su deposunu cihazdan çıkarın.

Şekil D

2. Depo kapağını açın ve yana doğru çevirin.

Şekil E

3. Temiz su deposunu soğuk veya ılık musluk suyu ile doldurun.
4. Temiz su deposuna Kärcher deterjan ekleyin.

DIKKAT

Deterjan veya bakım maddesinin dozajının fazla veya az olması temizliğin düzgün yapılmasına yol açar.

Deterjan veya bakım maddesi için dozaj önerilerine uyun.

5. Depo kapağını kapatın.
6. Temiz su deposunu, duylabilir bir şekilde yerine oturana kadar cihazın içine itin. Temiz su deposu cihazın içine sıkıca oturmalıdır.

Şekil F

İşletme

Çalışma hakkında genel bilgiler

DIKKAT

Nem

Hassas zeminlerde maddi hasar

Cihazı kullanmadan önce, zemini görülmeyecek bir yerde suya karşı dayanıklılık açısından kontrol edin.

Nem, zemine nüfuz edebileceğinden ve zemine zarar verebileceğinden, işlem görmemiş mantar zeminler gibi suya karşı hassas kaplamaları temizlemeyin.

DIKKAT

Çalışmaya başlamadan önce, zeminin zarar görmemesi (ör. çizik oluşmaması) için yerdeki cam kırığı, çakıl taşı, vida veya oyuncak parçası gibi nesnelere temizleyin.

Not

- Çizgili desenlerden kaçınmak için cihazı aışap veya porselen taş gibi hassas yüzeylerde kullanmadan önce göze çarpmayan bir alanda test edin.
- Tek bir yerde kalmayın, hareket etmeye devam edin.
- Zemin üreticisinin talimatlarını dikkate alın.









Not

Yeni silinmiş zeminde ayak izi kalmaması için kapı yönünde geriye doğru çalışın.

- Cihazı tutma kolundan yaklaşık 60 derecelik açıyla tutun.
- Cihazı elektrikli süpürgeyle temizliyormuş gibi benzer bir hızda ileri geri hareket ettirerek zemini temizleyin.
- Özellikle zemin kirliyse, cihazın zemin üzerinde ya-vaşça kaymasına izin verin.

Cihaz üzerindeki LED ekran, temizleme modları, çalışma durumu ve hata mesajları hakkında bilgi verir.

Şekil G

Gösterge	Simge	Açıklama
Pil		Pil yüzdesinin gerçek zamanlı gösterimi. Pil simgesi-Yeşil: 100%- 30% Pil simgesi-Turuncu: 30%-10% Pil simgesi-Yanıp sönen kırmızı: 10%- 0% Yeşil pil simgesinin soluklaşıp sönmesi şarj işleminin devam ettiğini gösterir.
Temizleme modları		Kuru mod: Fazla miktarda suyun vakumlanması veya halı üzerinde kullanım için uygundur.
		Otomatik mod: Sensör zeminin ne kadar kirli olduğunu algılar ve su akış hızını ve emiş gücünü otomatik olarak ayarlar.
		Güç modu: Maksimum su akış hızı ve emiş gücü ile zemini verimli bir şekilde temizleyin.
		Merdiven modu: Devre dışı bırakılmış Otomatik Başlatma-Durdurma ile dik çalışma, merdiven temizliği için uygundur.
Uyarılar ve hatalar		Boş depo: Temiz su deposu boş. Cihazı kullanmaya devam etmek için temiz su deposunu yeniden doldurun (bkz. <i>Temiz su deposunu doldurma</i>).
		Depo dolu: Kirli su deposu dolu veya yerinde değil. Kirli su deposunu boşaltın veya kirli su deposunu yeniden takın (bkz. <i>Kirli su deposunun boşaltılması</i>).
		Tıkanıklık hatası: Temizleme silindiri tıkalı. Cihazı dik konuma getirin ve temizleme silindiri üzerindeki kalıntıları temizleyin (bkz. <i>Zemin başlığı-nın temizlenmesi</i>).
Otomatik modda kir algılanması		Yarım daire ne kadar çok beyaz ışıkla doldurulursa, o kadar çok kir tespit edilir. Kırmızı ışık hataları gösterir.

Çalışmaya başlama

DIKKAT

KontROLSÜZ hareket nedeniyle hasar riski

Temizleme silindiri, temizlik işlemi başlatılır başlatılmaz dönmeye başlar.

Cihazın bağımsız olarak hareket etmesini önlemek için tutamağı sıkıca tutun.

1. Zemin başlığındaki ayak izine basın ve üst gövdeyi kendinize doğru çekin. AÇMA/KAPAMA düğmesine basın.

Şekil H

2. Silindir yeterince nemlenene kadar cihazı ileri geri hareket ettirin.

Temizleme modlarının ayarlanması

Cihaz açıldıktan sonra varsayılan olarak Otomatik moda girer. Mod değiştirme düğmelerine basarak Otomatik, Güç, Merdiven ve Kuru mod arasında geçiş yapın.

Şekil I

Not

Kuru mod, sıvıları süpürmek ve sert zeminlerde veya kilimlerde ve halıda (düşük hav yüksekliği) su çıkışı olmadan kullanım için tasarlanmıştır. Gerçek bir elektrikli süpürge cihazı ile karşılaştırılmaz.

Pil çalışma süresi

Pilin çalışma süresi ekranda kalan pil yüzdesi ile gösterilir. Pil simgesi pilin yüzdesine göre değişir.

- Pil simgesi-Yeşil: %100 - %30
- Pil simgesi-Turuncu: %30 - %10
- Pil simgesi-Yanıp sönen kırmızı: %10 - %0

Kirli su deposunun boşaltılması

Kirli su deposu doluyorsa, LED ekranda "Dolu depo" uyarısı görüntülenir.

1. Zemin başlığına basın ve üst gövdeyi dik konuma itin.

Şekil J

2. Kirli su deposu tutamağını tutarak ve serbest bırakma düğmesine basarak kirli su deposunu çıkarın.

Şekil K

3. Kapağı kirli su deposundan sökün. Kirli su deposunu boşaltın ve durulayın.

Şekil L

4. Kirli su deposunu, duylabilir bir şekilde yerine oturana kadar cihazın içine itin. Kirli su deposu cihazın içine sıkıca oturmalıdır.

Temizleme sıvısının yeniden doldurulması

Temiz su deposu boşsa, LED ekranda "Su Dolduruluyor" uyarısı yanıp söner.

1. Temiz su deposunu doldurun (bkz. *Temiz su deposunu doldurma*).

Çalışmanın kesintiye uğraması

DIKKAT

Nem nedeniyle maddi hasar

Nem silindiri hassas zeminlerde nem hasarına neden olabilir.

Uzun molalar verirken, hassas zeminlerin nem silindirinden zarar görmesini önlemek için cihazı istasyonuna yerleştirin.

1. Cihazın çalışmasını durdurmak için zemin başlığına basın ve üst gövdeyi dik konuma itin. Cihaz 5 saniye boyunca vakumlama yapar ve ardından bekleme moduna geçer.

Şekil J

2. Cihaz 2 dakika içinde çalışma konumuna geri alınırsa, cihaz otomatik olarak en son temizleme moduyla başlar.

Şekil H

3. Cihaz 2 ila 5 dakika içinde çalışma konumuna geri alınırsa, cihaz otomatik olarak en son temizleme moduyla başlar.

Not

Bekleme modu 5 dakika sürer. 5 dakika sonra cihaz tamamen kapanır.

Çalışmanın sonlandırılması

1. AÇMA/KAPAMA düğmesine basın. Cihaz kapanmadan önce 5 saniye boyunca vakumlama yapar ve ardından tamamen kapanır.

2. Zemin başlığına basın ve üst gövdeyi dik konuma itin.

Şekil J

3. Cihazı şarj ve temizleme istasyonuna yerleştirin.

Şekil C

4. Cihazı temizleyin (bkz. *Bakım ve koruma*).

DIKKAT

Yapışmış kir

Yapışmış kirler cihaza kalıcı olarak zarar verebilir.

Her kullanımdan sonra cihazın tamamen temizlenmesi tavsiye edilir.

Cihazın saklanması

DIKKAT

Cihazdaki sıvılar nedeniyle koku oluşumu

Cihaz depolandığında sıvı/nemli kirler içeriyorsa hoş olmayan kokular oluşabilir.

Cihazı depolamadan önce temiz su deposunu ve kirli su deposunu tamamen boşaltın.

Emme kanalındaki ve zemin başlığının içindeki saç ve kir parçacıklarını temizlemek için temizleme fırçasını kullanın (bkz. Zemin başlığının temizlenmesi).

Temizlenmiş silindiri örneğin park istasyonuna monte edilmiş cihaz üzerinde kurumaya bırakın. Islak silindiri kuruması için kapalı bir dolaba koymayın.

1. Cihazı kuru bir odaya götürün.
2. Şarj etmek için cihazı şarj ve temizleme istasyonuna yerleştirin.

Şekil C

3. Temizlenmiş silindiri kuruması için saklama tutucusuna yerleştirin.

Şekil O

Bakım ve koruma

Kendi kendini temizleme

DIKKAT

Çalışma tamamlandığında, cihazı temizleme istasyonuna yerleştirin ve kendi kendini temizleme işlemini başlatın. Temizleme istasyonundaki zemin başlığını, istasyona ayrıca su dökerek değil, yalnızca otomatik kendi kendini temizleme işlemini kullanarak temizleyin. Cihazı veya zemin başlığını akan su altında veya basınçlı su başlığı altında temizlemeyin, aksi takdirde su girebilir.

Not

LED ekranda "Dolu depo" uyarısı gösterildiği ve kirli su deposu boşaltılmadığı sürece, kendi kendini temizleme işlemi başlatılmaz. Pil seviyesi %20'nin altındaysa kendi kendini temizleme işlemi başlatılamaz.

1. Kirli su deposunu boşaltın ve durulayın (bkz. *Kirli su deposunun boşaltılması*).

2. Temiz su haznesini deterjan eklemeyen taze su ile doldurun (bkz. Temiz su haznesinin doldurulması) ve su seviyesinin "KENDİ KENDİNİ TEMİZLEME İÇİN MIN." işaretinin üzerinde olduğundan emin olun.

Şekil M

3. Cihazı şarj ve temizleme istasyonuna geri koyun. (Şarj ve temizleme istasyonunun açık olması gerekir).
- Kendi kendini temizleme işlemini başlatmak için kendi kendini temizleme düğmesine basın. Kendi kendini temizleme 110 saniye sürer.

Şekil N

4. Kendi kendini temizleme işlemi tamamlandığında, lütfen kirli su deposunu boşaltın ve durulayın, ardından kirli su deposunu yeniden takın (bkz. *Kirli su deposunun boşaltılması*).

Not

Kendi kendini temizleme işlemini durdurmak için, kendi kendini temizleme düğmesine tekrar basın veya AÇMA/KAPAMA düğmesine basın.

Kirli su deposunun boşaltılması

DIKKAT

Yapışmış kir

Yapışmış kirler cihazı kalıcı olarak zarar verebilir. Her kullanımdan sonra cihazın tamamen temizlenmesi tavsiye edilir.

DIKKAT

Uzun süreli kullanım nedeniyle tıkanmayı önlemek için filtreleri düzenli olarak temizleyin.

Daha iyi bir temizleme performansı için filtrenin 2-3 ayda bir değiştirilmesi önerilir.

Filtre ve kirli su deposunun uygun şekilde oturmasını ve cihaz performansını sağlamak için yalnızca KÄRCHER filtresi kullanın.

Kirli su deposunun çıkarılması ve boşaltılması hakkında bilgi için bkz. *Kirli su deposunun boşaltılması*.

1. Kapağı kirli su deposundan sökün.

Şekil L

2. Kirli su deposunu ve kapağı musluk suyu ve temizleme fırçası ile temizleyin.

Şekil P

3. Alternatif olarak, kirli su deposu bulaşık makinesinde temizlenebilir.
4. Düz pileli filtreyi ve sünger filtreyi kirli su deposu kapağından çıkarın.
5. Düz pileli filtreyi ve sünger filtreyi akan su altında temizleyin ve tamamen kurutun, ardından kirli su tankına geri takın.

Şekil Q

Zemin başlığının temizlenmesi

DIKKAT

Silindirlerin yumuşatıcı ile temizlenmesinden veya çamaşır kurutma makinesi kullanılmamasından kaynaklanan hasar

Mikrofiberlerde hasar

Çamaşır makinesinde temizlerken yumuşatıcı kullanmayın.

Silindiri çamaşır kurutma makinesinde kurutmayın.

DIKKAT

Gevşek silindir nedeniyle maddi hasar

Bu çamaşır makinesine zarar verebilir.

Silindirleri bir çamaşır yıkama filesine yerleştirin ve çamaşır makinesini en az yarısına kadar ekstra çamaşır ile doldurun.

Not

Ağır kirlenme durumunda veya emme başlığına taş veya kıymık gibi parçalar girerse, temizlenmesi gerekecektir. Cihaz çalışırken bu parçalar tıkırtı sesi çıkaracak veya tıkanmaya yol açacaktır.

1. AÇMA / KAPAMA düğmesine basın.

Cihaz kapanacaktır.

2. Zemin başlığına basın ve üst gövdeyi dik konuma itin.
3. Zemin başlığı kapağı açma düğmesine basın ve zemin başlığı kapağını çıkarın.

Şekil R

4. Temizleme silindirinin kilit açma düğmesini sola doğru itin ve temizleme silindirini çıkarmak için yukarı doğru çekin.

Şekil S

5. Temizleme silindirinin yan kapağını çıkarın.

Şekil T

6. Temizleme silindirini akan su altında temizleyin veya çamaşır makinesinde maks. 60 °C'de yıkayın.

Şekil U

7. Silindiri kuruması için park istasyonundaki saklama tutucusuna yerleştirin.

Şekil O

8. Zemin başlığı kapağında kalıntı varsa, akan su altında durulayın.

Şekil V

9. Zemin başlığının içinde pislik varsa, zemin başlığının içini ve emme borusunu bir kağıt mendil veya temizleme fırçası kullanarak temizleyin.

Şekil X

10. Temizleme silindirini takmak için önce yan kapağı takın ve temizleme silindirini sağ tekerlek aksına yerleştirip aşağı doğru bastırın. Bir "tık" sesi duyulduğunda kurulum tamamlanmıştır.

Şekil W

11. Zemin başlığı kapağını zemin başlığının ön kısmına oturtun ve ardından yerine oturduğuna dair bir tıklatma sesi duyana kadar bastırın.

Şekil Y

Şarj ve temizlik istasyonunun temizlenmesi

DIKKAT

Şarj ve temizleme istasyonunu akan su altında durulamayın.

1. Şarj ve temizleme istasyonunda kalıntı varsa, şarj pimlerine dikkat ederek ıslak bir bezle silin.
2. Temizleme fırçası ve temizleme silindiri tutucusunda kalıntı varsa, tutucuyu aşağı doğru çıkarın ve akan suyun altında temizleyin.

Şekil Z

Temizlik ve bakım maddeleri

DIKKAT

Uygun olmayan temizlik ve bakım ürünlerinin kullanılması

Uygun olmayan temizlik ve bakım ürünlerinin kullanılması cihaza zarar verebilir ve garanti kapsamının dışına çıkmasına neden olabilir.

Yalnızca KÄRCHER temizleme maddeleri kullanın.

Doğru dozaja dikkat edin.

Not

Gerektiği üzere zemin temizliği için KÄRCHER temizlik veya bakım ürünlerini kullanın.

- Deterjan veya bakım maddelerinin miktarını ayarlarken üreticinin dozaj miktarı önerilerine uyun.
- Köpürmeyi önlemek için, temiz su deposunu önce suyla doldurun ve ardından deterjan veya bakım maddesini ekleyin.
- Deponun taşmasını önlemek için, suyla doldururken deterjan veya bakım maddesi için yeterli boşluk bıraktığınızdan emin olun.

Pili deęiřtirme

Pil hasar görmüőe, yeni bir pil takımı satın almak için KÄRCHER servisine bařvurun ve eskisini deęiřtirin.

DIKKAT

Pil takımının etrafına sarılmış koruyucu folyoyu çıkarmayın.

Pil takımını deęiřtirirken, cihazın řarj ve temizleme istasyonu ile baęlantısının kesildięinden ve kapalı olduęundan emin olun.

Pil takımını deęiřtirirken, yüksek sıcaklık ve ařırı nemli ortamlardan kaçıının ve yeni pil takımını ıslak ellerle takmayın.

1. Cihazın řarj ve temizleme istasyonu ile baęlantısının kesildięinden ve kapalı olduęundan emin olun.
2. Pil takımını kapaęındaki 6 vidayı bir tornavida ile sökün.

řekil AA

3. Pil takımının üstündeki ve altındaki iki vidayı sökün.

řekil AB

4. Pil takımını alttan gevřetin ve pilin üstündeki iki terminali çıkarın.

řekil AC

5. Yeni pil takımının üstündeki terminaleri baęlayın ve pili iki vidayla pil bõlmesine sabitleyin.

řekil AD

řekil AE

6. Pil takımını kapaęını sabitlemek için 6 vidayı vidalayın.

řekil AF

Sorun giderme kılavuzu

Arızalar genellikle ařařıdaki genel bakıřtan yararlanarak kendi kendinize giderebileceęiniz basit nedenlere dayanır. řüpheye düřtüęünüzde veya burada belirtilmeyen arızalarda lütfen yetkili Müřteri Hizmetleri ile iliřtime geçin.

Not

Arıza giderilene kadar cihaz çalıřmaya devam edemez.

Hata	Nedeni	Hatanın giderilmesi
Cihaz çalıřmaz	Pil boş.	1. řarj ve temizleme istasyonunu güç kaynağına baęlayın ve cihazı řarj ve temizleme istasyonuna geri koyun.
	Cihaz dik konumdadır.	1. Zemin bařlığına basın ve üst gövdeyi kendinize doęru çekin. 2. Mod anahtarını düęmesine basın ve "merdiven moduna" ayarlayın.
	Kirli su deposu dolu veya yerinde deęil.	1. Kirli su deposunu çıkarın ve boşaltın (bkz. <i>Kirli su deposunun boşaltılması</i>). 2. Kirli su deposunun düzgün takıldıęından emin olun.
Emiř gücü azalır	Filtre tıkalı.	1. Düz pileli filtreyi ve sünger filtreyi temizleyin (bkz. <i>Kirli su deposunun boşaltılması</i>).
	Emme borusu tıkalı.	1. Zemin bařlığının içindeki emme giriřini ve emme borusunu temizleyin (bkz. <i>Zemin bařlığının temizlenmesi</i>).
Cihaz açıldıktan sonra silindir kuru	Temiz su deposu boş veya eksik.	1. Temiz su deposunu doldurun. 2. Temiz su deposunun düzgün takıldıęından emin olun.
	Silindirin nemlenmesi için zamana ihtiyacı vardır.	1. Cihazı bir süre çalıřtırmaya devam edin.
	Geçerli mod kuru moddur. Kuru modda, silindir üzerine su püskürtülmez.	1. Modu Otomatik / Güç / Merdiven moduna deęiřtirmek için mod anahtarını düęmesine basın.
Hava çıkıřından su çıkıyor	Cihaz yere yatırılmış veya ciddi řekilde sarsılmıştır.	1. Düz pileli filtreyi ve sünger filtreyi çıkarın ve tamamen kurutun.
	Filtreler yıkandı ve kurutulmadan monte edildi.	1. Düz pileli filtreyi ve sünger filtreyi çıkarın ve tamamen kurutun.

Hata	Nedeni	Hatanın giderilmesi
Kendi kendini temizleme çalışmıyor	Kirli su deposu dolu veya yerinde değil.	1. Kirli su deposunu çıkarın ve boşaltın (bkz. <i>Kirli su deposunun boşaltılması</i>). 2. Kirli su deposunun düzgün takıldığından emin olun.
	Emme borusu tıkalı.	1. Zemin başlığı kapağını çıkarın. 2. Temizleme silindiri üzerindeki saçları veya büyük ve/veya hacimli nesnelere çıkarın. 3. Temizleme silindirini çıkarın ve emme borusunu temizleyin (bkz. <i>Zemin başlığının temizlenmesi</i>).
	Cihaz ile şarj ve temizleme istasyonu arasındaki bağlantı kötü. Ya da şarj ve temizleme istasyonu güç kaynağına bağlı değil.	1. Şarj ve temizleme istasyonunun açık olduğundan emin olun. 2. Cihazın şarj ve temizleme istasyonuna düzgün şekilde yerleştirildiğinden emin olun.
	Şarj seviyesi %20'den az, bu da kendi kendini temizleme için yeterli değil.	1. Pil yüzdesinin %20'yi geçmesini bekleyin ve kendi kendini temizleme düğmesine tekrar basın.
Pil şarj olmuyor	Cihaz ile şarj ve temizleme istasyonu arasındaki bağlantı kötü. Ya da şarj ve temizleme istasyonu güç kaynağına bağlı değil.	1. Şarj ve temizleme istasyonunun açık olduğundan emin olun. 2. Cihazın şarj ve temizleme istasyonuna düzgün şekilde yerleştirildiğinden emin olun.
Şarj işlemi çok yavaş	Pil sıcaklığı çok yüksek.	1. Cihazı şarj ve temizleme istasyonundan çıkarın. 2. Pilin soğumasını bekleyin ve tekrar şarj edin.

Teknik bilgiler

FCV 4		
Elektrik bağlantısı		
Gerilim	V	100 - 240
Faz	~	1
Frekans	Hz	50 - 60
Koruma türü		IPX4
Cihaz koruma sınıfı		III
Cihazın nominal gücü	W	180
Pilin nominal gerilimi ve kapasitesi	V/Ah	18 / 4,0
Akü tipi		Li-lyon
Pil tamamen şarj edildiğinde maksimum çalışma süresi	min	≤ 45
Akü boşken şarj süresi	h	4,5
Şarj aletinin çıkış gerilimi	V	22
Şarj aleti çıkış akımı	A	1
Cihaz performans verileri		
Dakika başına silindir dönüşleri	U/dk	~ 470
Dolum miktarı		
Temiz su deposu hacmi	ml	750
Kirli su deposu kapasitesi	ml	450
Boyutlar ve ağırlıklar		
Kablo uzunluğu	m	1,5
Ağırlık (aksesuarlar ve temizleme sıvısı olmadan)	kg	5
Uzunluk	mm	278

FCV 4

Genişlik	mm	232
Yükseklik	mm	1130

Teknik değişiklik hakkı saklıdır.

Innehåll

Avsedd användning.....	67
Miljöskydd	68
Tillbehör och reservdelar.....	68
Leveransens omfattning.....	68
Garanti	68
Säkerhetsinformation	68
Symboler på enheten	69
Beskrivning av maskinen	69
Montering	70
Idrifttagning	70
Drift.....	70
Skötsel och underhåll.....	72
Felsökningsguide	73
Tekniska data	74

Avsedd användning

Använd golvrengöringsmedlet uteslutande för rengöring av hårda golv i ditt privata hushåll och endast på vattentåta hårda golv och mattor med kort lugg. Rengör inte vattenkänsliga golvbeläggningar som t.ex. obehandlade korkgolv, eftersom fukten kan tränga in och skada golvet.

Enheten är lämplig för rengöring av PVC, linoleum, kakel, sten, oljad och vaxad parkett, laminat samt alla vattenbeständiga golvbeläggningar.

Miljöskydd



Förpackningsmaterialen kan återvinnas. Avfallshandera förpackningar på ett miljövänligt sätt.



Elektriska och elektroniska maskiner innehåller värdefulla återvinningsbara material och ofta komponenter såsom engångsbatterier, uppladdningsbara batterier och olja som vid felaktig användning eller felaktig avfallshantering kan utgöra en potentiell fara för människors hälsa och för miljön. Dessa komponenter är dock nödvändiga för korrekt drift av maskinen. Maskiner som märkts med denna symbol får inte kastas i hushållsoporna.

Information om ämnen (REACH)

Aktuell information om innehållet finns på: www.kaercher.de/REACH

Tillbehör och reservdelar

Använd endast originaltillbehör och originalreservdelar, så att en säker och störningsfri drift av maskinen är garanterad.

Information om tillbehör och reservdelar finns på www.kaercher.com.

Leveransens omfattning

Maskinens leveransomfattning är avbildad på förpackningen. Kontrollera att innehållet i leveransen är fullständigt. Kontakta din försäljare om något tillbehör saknas eller om det finns transportskador.

Garanti

I respektive land gäller de garantivillkor som publicerats av våra auktoriserade distributörer. Eventuella fel på maskinen repareras utan kostnad inom garantitiden, under förutsättning att de orsakats av ett material- eller tillverkningsfel. Vid frågor som gäller garantin ska du vända dig med kvitto till inköpsstället eller närmaste auktoriserade kundtjänst. (Se baksidan för adress)

Ytterligare garantiinformation (om tillgänglig) finns i serviceområdet på din lokala Kärcher-webbplats under "Nedladdningar".

Säkerhetsinformation

Läs igenom den här säkerhetsinformationen och den här bruksanvisningen i original innan du använder maskinen för första gången. Följ anvisningarna. Spara bruksanvisningen i original för senare bruk eller för nästa ägare.

- Förutom anvisningarna i bruksanvisningen ska lagstiftarens allmänna säkerhets- och skyddsföreskrifter följas.
- Varnings- och informationsskyltar på maskinen innehåller viktig information för en riskfri drift.

Risknivåer

⚠ FARA

- Varnar om en omedelbart överhängande fara som kan leda till svåra personskador eller dödsfall.

⚠ VARNING

- Varnar om en möjlig farlig situation som kan leda till svåra personskador eller dödsfall.

⚠ FÖRSIKTIGHET

- Varnar om en möjlig farlig situation som kan leda till lättare personskador.

OBSERVERA

- Varnar om en möjlig farlig situation som kan leda till materiella skador.

Elektriska komponenter

- ⚠ **VARNING** • Ersätt omedelbart en skadad laddnings- och rengöringsstation med en originaldel.
 - Maskinen innehåller elektriska komponenter. Rengör varken maskinen eller toppen eller botten av golvhuvudet under rinnande vatten eller under ett duschhuvud, annars kan vatten tränga in.
 - Anslut bara enheten till ett eluttag som installerats av en elektriker enligt IEC 60364-1.

- ⚠ **FÖRSIKTIGHET** • Maskinen får bara repareras av en auktoriserad kundservice.
 - Kontrollera om enheten och tillbehören, framför allt strömkabeln och förlängningskabeln, är i felfritt skick och säkra att använda före varje användningstillfälle. Vid skador, dra ut nätkontakten och använd inte enheten.

Säkerhetsanvisningar för laddnings- och rengöringsstation

- ⚠ **FARA** • Anslut bara maskinen till växelström. Spänningen som anges på typskylten måste överensstämma med spänningen från strömkällan.
 - Av säkerhetsskäl rekommenderar vi att maskinen alltid drivs via en jordfelsbrytare (max. 30 mA).
 - Ta aldrig tag i nätkontakten eller eluttaget med fuktiga händer.
 - Skada inte nätanslutningskabeln genom att köra över den, klämma den eller dra den över vassa kanter.

- ⚠ **VARNING** • Anslut bara enheten till ett eluttag som installerats av en elektriker enligt IEC 60364-1.
 - Kontrollera att nätspänningen överensstämmer med den spänning som anges på laddnings- och rengöringsstationens typskylt.
 - Maskinen innehåller elektriska komponenter och får aldrig rengöras under rinnande vatten.
 - Kortslutningsrisk. Håll undan ledande föremål (t.ex. skruvmejslar eller liknande) från laddningskontakterna.
 - Risk för kortslutning. Rengör endast laddkontakterna på laddnings- och rengöringsstationen med en torr trasa.
 - Ladda endast enheten med den medföljande originalstationen för laddning eller rengöring eller med en laddnings- och rengöringsstation som godkänts av KÄRCHER.
 - Explosionsrisk! Ladda aldrig inte uppladdningsbara batterier.
 - Kontrollera före varje användningstillfälle att nätkabeln inte är skadad. Använd inte en skadad nätkabel. Du kan få en lämplig ersättning från KÄRCHER eller någon av våra servicepartners.

- OBSERVERA** • Använd endast laddnings- och rengöringsstationen inomhus.
 - Placera inte laddnings- och rengöringsstationen i närheten av värmekällor, t.ex. värmeelement.
 - Förvara endast laddnings- och rengöringsstationen inomhus på en sval och torr plats.
 - Ladda enheten minst en gång i månaden för att undvika djupurladdning av batteriet.
 - Stäng av laddnings- och rengöringsstationen före allt skötsel- och underhållsarbete.

Batteri

- ⚠ **FARA** • Utsätt inte det uppladdningsbara batteriet för starkt solsken, värme eller eld.

- ⚠ **VARNING** • Ladda endast enheten med den medföljande originalstationen eller med en laddnings- och rengöringsstation som godkänts av KÄRCHER. Använd följande station:

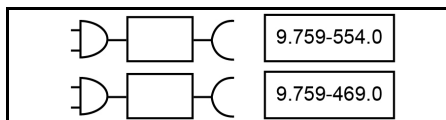

VARNING • Kortslutningsrisk. Öppna inte batteriet. Dessutom kan irriterande ångor eller frätande vätskor läcka ut. • Ladda maskinen endast vid en omgivningstemperatur på 10 °C – 40 °C.

OBSERVERA • Kortslutningsrisk. Skydda batterier och maskinens kontakter mot metalldelar. • Maskinen innehåller batterier som endast kan bytas ut av en specialist.

Säker hantering

⚠ FARA • Kvävningsrisk. Håll förpackningsfolier utom räckhåll för barn.

⚠ VARNING • Använd endast maskinen enligt bestämmelserna. Ta hänsyn till lokala förhållanden när du arbetar med maskinen och var försiktig när folk befinner sig i närheten, framför allt barn. • Följ de tillämpliga säkerhetsföreskrifterna inom farliga områden (t.ex. på bensinstationer). Använd aldrig maskinen i utrymnen där det föreligger explosionsrisk. • Barn och personer som inte kan innehåll i denna bruksanvisning får inte använda maskinen. Det kan finnas lokala föreskrifter som höjer den lägsta tillåtna åldern för användaren.

• Apparaten får inte användas av barn eller personer med nedsatt fysisk, sensorisk eller mental förmåga, eller personer som inte har kunskap om dessa anvisningar. • Personer med nedsatta fysiska, sensoriska eller mentala förmågor eller med bristande erfarenhet och kunskap får endast använda maskinen om de befinner sig under kompetent uppsikt, eller har instruerats av en person som ansvarar för deras säkerhet om hur maskinen används på ett säkert sätt, och om de har förstått de risker som är förknippade med användningen av maskinen. • Barn får inte leka med den här maskinen. • Håll uppsikt över barn för att vara säker på att de inte leker med maskinen. • Håll apparaten utom räckhåll för barn när den är ansluten till elnätet eller när den svalnar. • Barn får rengöra och underhålla maskinen om de hålls under uppsikt. • Skydda anslutningskabeln mot värme, vassa kanter, olja och rörliga komponenter. • Håll alla kroppsdelar (t.ex. fingrar, hår) borta från den roterande rengöringsvalsens. • Risk för personskador på grund av spetsiga föremål (t.ex. stickor). Skydda händerna när du rengör golvhuvudet.

⚠ FÖRSIKTIGHET • Använd inte maskinen om den just har fallit ned, har synliga skador eller är otät. • Använd och förvara bara maskinen enligt beskrivningen och bilderna. • Olyckor eller skador om maskinen tippas. Kontrollera att maskinen står stadigt innan du påbörjar arbeten med eller vid maskinen. • Lämna aldrig maskinen obevakad medan den är i drift.

OBSERVERA • Risk för maskinskador! Håll aldrig lösningsmedel, vätskor som innehåller lösningsmedel eller utspädda syror (t.ex. rengöringsmedel, bensin, förtunning och aceton) i vattentanken. • Slå endast på apparaten när färskvattentanken och smutsvattentanken är installerade. • Plocka inte upp några vassa eller stora föremål, t.ex. skärvor, stenar eller delar av leksaker. • Fyll inte på ättiksyra, avkalkningsmedel, eteriska oljor eller liknande i färskvattentanken. Var

också försiktig så att apparaten suger upp sådan ämnen. • Använd endast apparaten på hårda golv med en vattenfast beläggning, t.ex. lackerad parkett, emaljerade klinker eller linoleum. • Kör inte apparaten över golvgallret på konvektorelement. Apparaten kan inte suga upp vatten när den står över gallret. • Stäng av apparaten vid längre pauser och efter användning med huvudströmbrytaren/apparatens strömbrytare och dra ut laddarens nätkontakt. • Maskinen får inte användas vid temperaturer under 0 °C. • Skydda maskinen mot regn. Förvara inte maskinen utomhus. • Vid laddning av batteriet får enhet endast laddas med laddningsstationen 9.759-554.0 / 9.759-469.0.

Symboler på enheten

	Varningen om att inte lägga enheten platt finns på enhetens baksida.
	Varningen om att inte skölja golvmunstycket under rinnande vatten finns på ovasidan av golvmunstycket.
	Varningen om att inte skölja laddnings- och rengöringsstationen under rinnande vatten finns på ovasidan av laddnings- och rengöringsstationen.

Beskrivning av maskinen

Illustrationerna finns på grafiksidan.

Bild A

- ① Knapp för självrengöring
- ② PÅ/AV-knapp
- ③ Knapp för lägesväxling
- ④ Handtag
- ⑤ LED-display
- ⑥ Lyfthandtag
- ⑦ Upplåsningsknapp för färskvattentank
- ⑧ Handtag till färskvattentank
- ⑨ Färskvattentank
- ⑩ Lock för utbytbar batteri
- ⑪ Platt vikbart filter
- ⑫ Svampfilter
- ⑬ Kåpa för avloppsvattentank
- ⑭ Upplåsningsknapp för avloppsvattentanken
- ⑮ Handtag till avloppsvattentank
- ⑯ Avloppsvattentank
- ⑰ Upplåsningsknapp för lock till golvmunstycket
- ⑱ Lock till golvmunstycket
- ⑲ Rengöringsvals

- ⑳ Förvaring av rengöringsborste
- ㉑ Förvaring av rengöringsvals
- ㉒ Laddnings- och rengöringsstation
- ㉓ Förvaring av filter
- ㉔ Rengöringsborste
- ㉕ * Rengöringsmedel RM 536 (30 ml)
- ㉖ * Rengöringsmedel RM 538N (500 ml)
- ㉗ * Rengöringsmedel RM 536 (500 ml)
- ㉘ * Rengöringsmedel RM 537 (500 ml)
- ㉙ * Specialrulle, t.ex. stenrulle

* valfritt

Montering

KÄRCHER Home & Garden-app

Med KÄRCHER Home & Garden-appen kan du dra nytta av följande fördelar när du använder din enhet:

- Tillämpningstips och expertkunskap
- Produktinformation, översikt över tillbehör och bruksanvisning
- Support- och servicekontakt
- Onlinebutik – exklusiva erbjudanden och mycket mer

Skanna koden på förpackningen eller ladda ner KÄRCHER Home & Garden-appen från din appbutik och registrera din produkt på ett smidigt sätt.

Montera enheten

- 1 För in handtaget i basenheten tills det hörbart klickar på plats.

Hänvisning

Om produkten måste returneras ska du först lossa handtaget. Tryck på fjädern för att lossa handtaget med ett verktyg (t.ex. en skruvmejsel) och lyft av det lossade handtaget från enheten.

Bild B

Idrifttagning

Laddningsprocess

1. Anslut laddnings- och rengöringsstationens laddningskabel till uttaget.
2. Placera enheten i laddnings- och rengöringsstationen. LED-displayen visar batteriets aktuella laddningsstatus.

Bild C

Batteriet är fulladdat efter fyra timmar. Efter tio minuter med full laddning släcks LED-displayen.

Fylla färskvattentanken

1. Ta bort färskvattentanken från enheten genom att ta tag i handtaget på färskvattentanken och samtidigt trycka på frigöringsknappen.

Bild D

2. Öppna tanklocket och vrid det åt sidan.

Bild E

3. Fyll färskvattentanken med kallt eller ljummet kranvatten.
4. Fyll på Kärcher-rengöringsmedel i färskvattentanken.

OBSERVERA

Överdoserig eller underdosering av rengörings- eller skötselmedlet leder till dåligt rengöringsresultat.

Följ doseringsanvisningarna för rengörings- eller skötselmedlet.

5. Stäng tanklocket.
6. Skjut fast färskvattentanken på enheten tills den hörbart klickar på plats. Färskvattentanken måste sitta ordentligt fast på enheten.

Bild F

Drift

Allmän information om drift

OBSERVERA

Fukt

Skador på känsliga golv

Kontrollera på ett dolt ställe att golvet är vattenbeständigt innan du använder apparaten.

Rengör aldrig vattenkänsliga golvbeläggningar som t.ex. obehandlade korggolv (fukt kan tränga in och skada golvet).

OBSERVERA

Innan du påbörjar arbetet ska du ta bort alla föremål som t.ex. skärvar, småsten, skruvar eller leksaksdelar från golvet för att undvika att golvet skadas (t.ex. repas).

Hänvisning

- För att undvika strimlor, testa först maskinen på känsliga ytor, t.ex. trä eller stengods, på ett ställe som inte syns så väl.
- Stanna inte på en plats, utan var alltid i rörelse under rengöringen.
- Observera instruktionerna från golvbeläggnings tillverkare.

Hänvisning

Arbeta bakåt i riktning mot dörren så att fotspår inte uppstå det nytorkade golvet.

- Håll enheten i handtaget i en vinkel på ca 60 grader.
- Rengör golvet genom att föra enheten fram och tillbaka med samma hastighet som när du dammsuger.
- Om golvet är särskilt smutsigt kan du låta enheten glida långsamt över golvet.

LED-displayen på enheten visar information om rengöringslägen, arbetsstatus och felmeddelanden.

Bild G

Indikator	Ikon	Förklaring
Batteri		Visning av batteriprocent i realtid. Batteriikon – grön: 100 %–30 % Batteriikon – orange: 30 %–10 % Batteriikon – blinkar rött: 10 %–0 % En grön batteriikon som tänds och släcks anger att laddningsprocessen pågår.

Indikator	Ikon	Förklaring
Rengöringslägen		Torräge: Lämpligt för att suga upp stora mängder vatten eller för användning på mattor.
		Autoläge: Sensorn känner av hur smutsigt golvet är och justerar vattenflödet och sugkraften automatiskt.
		Powerläge: Rengör golvet effektivt med maximalt vattenflöde och sugkraft.
		Trappläge: Upprest drift med Auto-Start-Stopp inaktiverat, lämpligt för rengöring av trappor.
Varningar och fel		Tom tank: Färskvattentanken är tom. Fyll på färskvattentanken för att fortsätta använda enheten (se <i>Fylla färskvattentanken</i>).
		Full tank: Smutsvattentanken är full eller saknas. Töm eller sätt tillbaka smutsvattentanken (se <i>Tömma smutsvattentanken</i>).
		Blockeringsfel: Rengöringsvalsen är blockerad. Ställ enheten upprätt och ta bort skräp från rengöringsvalsen (se <i>Rengöra golvmunstycket</i>).
Smutsdetektering i autoläge		Ju mer fylld med vitt ljus halvcirkeln är, desto mer smuts har upptäckts. En röd lampa indikerar fel.

Start av drift

OBSERVERA

Risk för skador på grund av okontrollerad rörelse
Rengöringsvalsen börjar rotera så snart rengöringen påbörjas.

Håll i handtaget ordentligt för att förhindra att enheten rör sig iväg på egen hand.

1. Ställ dig på fotavtrycket på golvmunstycket och dra överdelen mot dig. Tryck på PÅ/AV-knappen.

Bild H

2. För enheten fram och tillbaka tills valsen är tillräckligt fuktad.

Ställa in rengöringslägen

När enheten slås på går den som standard in i Autoläge. Växla mellan lägena Auto, Power, Trappa och Torr genom att trycka på knappen för lägesväxling.

Bild I

Hänvisning

Torrläget är avsett för att suga upp vätskor och för användning på hårda golv eller mattor (låg lugghöjd) utan vatten. Det kan inte jämföras med en riktig dammsugare.

Batteriets drifttid

Batteriets drifttid visas i procent återstående batteri på displayen. Batteriikonen ändras i takt med batteriets procent.

- Batteriikon – grön: 100 %–30 %
- Batteriikon – orange: 30 %–10 %
- Batteriikon – blinkar rött: 10 %–0 %

Tömma smutsvattentanken

Om smutsvattentanken är full visas varningen "Full tank" på LED-displayen.

1. Trampa på golvmunstycket och för överdelen till upprätt position.

Bild J

2. Ta bort smutsvattentanken genom att hålla i smutsvattentankens handtag och trycka på frigöringsknappen.

Bild K

3. Ta bort locket från smutsvattentanken. Töm smutsvattentanken och skölj den.

Bild L

4. Skjut fast smutsvattentanken på enheten tills den hörbart klickar på plats. Smutsvattentanken måste sitta ordentligt fast på enheten.

Fylla på rengöringsvätska

Om färskvattentanken är tom blinkar varningen "Refilling Water" (Fyll på vatten) på LED-displayen.

1. Fyll på färskvattentanken (se *Fylla färskvattentanken*).

Pausa driften

OBSERVERA

Materialskador på grund av fukt

Fuktvalsen kan orsaka fuktskador på känsliga golv.

När du tar längre pauser ska du placera enheten på parkeringsstationen för att undvika skador från fuktvalsen på känsliga golv.

1. Pausa enhetens drift genom att trampa på golvmunstycket och föra överdelen till upprätt position. Enheten körs i fem sekunder och går sedan in i standbyläge.

Bild J

2. Om enheten dras tillbaka till arbetsläge inom två minuter startar den automatiskt i det senaste rengöringsläget.

Bild H

3. Om enheten dras tillbaka till arbetsläge inom två till fem minuter startar den i autoläget.

Hänvisning

Standbyläget varar i fem minuter. Efter fem minuter stängs enheten av helt och hållet.

Avsluta drift

1. Tryck på PÅ/AV-knappen. Innan enheten stängs av körs den i fem sekunder och stängs sedan av helt och hållet.

2. Trampa på golvmunstycket och för överdelen till upprätt position.

Bild J

3. Placera enheten i laddnings- och rengöringsstationen.

Bild C

4. Rengör maskinen (se *Skötsel och underhåll*).

OBSERVERA

Fastsittande smuts

Fastsittande smuts kan skada apparaten på sikt.

Vi rekommenderar att apparaten rengörs fullständigt efter varje användning.

Förvaring av enheten

OBSERVERA

Luktutveckling på grund av vätskor i enheten

Obehaglig lukt kan uppstå om enheten innehåller vätskor/fuktig smuts vid förvaring.

Töm färs- och smutsvattentanken helt innan du ställer undan enheten.

Använd rengöringsborsten för att ta bort hår och smutspartiklar från sugkanalen och insidan av golvmunstycket (se Rengöra golvmunstycket).

Låt den rengjorda valsen lufttorka, t.ex. på enheten som är monterad på parkeringsstationen. Placera inte den våta valsen i ett stängt skåp för att torka.

1. Flytta enheten till ett torrt rum.
2. Placera enheten i laddnings- och rengöringsstationen för att ladda.

Bild C

3. Placera den rengjorda valsen på förvaringshållaren för att torka.

Bild O

Skötsel och underhåll

Självrengöring

OBSERVERA

När arbetet är klart ska du placera enheten i rengöringsstationen och starta självrengöringsprocessen. Rengör golvhuvudet i rengöringsstationen endast genom att använda den automatiska självrengöringsprocessen och inte genom att hålla vatten i stationen separat. Rengör inte enheten eller golvhuvudet under rinnande vatten eller under en duschstråle, eftersom vatten då kan tränga in i enheten.

Hänvisning

Så länge varningssymbolen "Full tank" visas på LED-displayen och smutsvattentanken inte har tömts kan självrengöringsprocessen inte startas. Om batteristatusen är lägre än 20 % kan inte självrengöringsprocessen startas.

1. Töm smutsvattentanken och sätt tillbaka den (se *Tömma smutsvattentanken*).
2. Fyll färskvattentanken med rent vatten utan rengöringsmedel (se Fylla färskvattentanken) och kontrollera att vattennivån överstiger markeringen "MIN FÖR SJÄLVRENGÖRING".

Bild M

3. Sätt tillbaka enheten i laddnings- och rengöringsstationen. (Laddnings- och rengöringsstationen måste vara påslagen).

Tryck på självrengöringsknappen för att starta självrengöringsprocessen. Självrengöringen varar i 110 sekunder.

Bild N

4. När självrengöringsprocessen är klar ska du tömma och skölja smutsvattentanken och sedan sätta tillbaka smutsvattentanken (se *Tömma smutsvattentanken*).

Hänvisning

För att stoppa självrengöringsprocessen trycker du på självrengöringsknappen igen eller på PÅ/AV-knappen.

Rengöra smutsvattentanken

OBSERVERA

Fastsittande smuts

Fastsittande smuts kan skada apparaten på sikt.

Vi rekommenderar att apparaten rengörs fullständigt efter varje användning.

OBSERVERA

Rengör filtren regelbundet för att förhindra blockering på grund av långvarig användning.

För bättre rengöring rekommenderar vi att du byter ut filtret varannan till var tredje månad.

Använd endast KÄRCHER-filtre för att säkerställa korrekt passform mellan filter och smutsvattentank och för att säkerställa enhetens prestanda.

Information om hur du tar bort och tömmer smutsvattentanken finns i *Tömma smutsvattentanken*.

1. Ta bort locket från smutsvattentanken.

Bild L

2. Rengör smutsvattentanken och locket med kranvatten och en rengöringsborste.

Bild P

3. Du kan också diska smutsvattentanken i diskmaskinen.
4. Ta ut det platta veckade filtret och svampfiltret från smutsvattentankens lock.
5. Rengör det platta veckade filtret och svampfiltret under rinnande vatten, torka dem helt och sätt sedan tillbaka dem i smutsvattentanken.

Bild Q

Rengöra golvmunstycket

OBSERVERA

Skada på grund av att valsen rengörs med sköljmedel eller användning av en torktumlare

Skador på mikrofibrerna

Använd inte sköljmedel om du tvättar valsen i tvättmaskin.

Torka inte valsen i en torktumlare.

OBSERVERA

Materialskada på grund av lös vals

Detta kan skada tvättmaskinen.

Lägg valsarna i en tvättpåse och fyll tvättmaskinen minst halvvägs med extra tvätt.

Hänvisning

Vid kraftig nedsmutsning eller om delar som stenar eller flisor hamnar i sughuvudet måste det rengöras. När enheten är i drift orsakar dessa delar ett skramlande ljud eller blockerar enheten.

1. Tryck på PÅ/AV-knappen. Enheten stängs av.
2. Trampa på golvmunstycket och för överdelen till upprätt position.
3. Tryck på golvmunstyckslockets frigöringsknapp och lossa locket till golvmunstycket.

Bild R

4. Tryck rengöringsvalsens upplåsningsknapp åt vänster och dra den uppåt för att lossa rengöringsvalsens.

Bild S

5. Ta bort rengöringsvalsens sidokåpa.

Bild T

6. Rengör rengöringsvalsens under rinnande vatten eller tvätta den i tvättmaskin i max. 60 °C.

Bild U

7. Placera den rengjorda valsen på parkeringsstationen för att torka.

Bild O

8. Om det finns skräp på golvmunstyckslocket sköljer du det under rinnande vatten.

Bild V

9. Om det finns skräp inuti golvmunstycket ska du rengöra insidan av golvmunstycket och sugkanalen med en pappersnäsduk eller rengöringsborsten.

Bild X

10. För att montera rengöringsvalsen monterar du först sidokåpan och sätter sedan rengöringsvalsen på den högra hjulaxeln och trycker ner den. När du hör ett "klick" är monteringen slutförd.

Bild W

11. Haka fast golvmunstyckets skydd på framsidan av golvmunstycket och tryck sedan ned det tills det klickar på plats med ett hörbart klick.

Bild Y

Rengöra laddnings- och rengöringsstationen

OBSERVERA

Skölj inte laddnings- och rengöringsstationen under rinnande vatten.

- Om det finns skräp på laddnings- och rengöringsstationen ska du torka av det med en våt trasa och undvika laddningsstiften.
- Om det finns skräp i hållaren för rengöringsborsten och rengöringsvalsen lossar du hållaren i nedåtgående riktning och rengör den under rinnande vatten.

Bild Z

Rengörings- och skötselmedel

OBSERVERA

Användning av olämpliga rengöringsmedel och vårdprodukter

Användning av olämpliga rengöringsmedel och vårdprodukter kan skada apparaten. Garantin omfattar inte sådan användning.

Använd endast KÄRCHER rengöringsmedel.

Följ alltid korrekt dosering.

Hänvisning

Använd KÄRCHER rengöringsmedel eller vårdprodukter efter behov.

- Följ tillverkarens rekommendationer för doseringsmängd vid dosering av rengörings- eller skötselmedel.
- För att undvika skumbildning ska du först fylla färskvattentanken med vatten och sedan tillsätta rengörings- eller skötselmedel.

- För att förhindra att tanken svämmar över ska du se till att lämna tillräckligt med utrymme för rengörings- eller skötselmedlet när du fyller på vatten.

Byta ut batteriet

Om batteriet är skadat ska du kontakta KÄRCHER:s service för att köpa ett nytt batteripaket och byta ut det gamla.

OBSERVERA

Ta inte bort skyddsfolien som omsluter batteripaketet. När du byter batteripaketet ska du se till att enheten är bortkopplad från laddnings- och rengöringsstationen och avstängd.

När du byter ut batteripaketet ska du undvika miljöer med hög temperatur och hög luftfuktighet och inte sätta i det nya batteripaketet med våta händer.

- Ta bort enheten från laddnings- och rengöringsstationen och se till att enheten är avstängd.
- Lossa de sex skruvarna på batteripaketets skydd med en skruvmejsel.

Bild AA

- Lossa de två skruvarna på batteripaketets ovasida och undersida.

Bild AB

- Lossa batteripaketet från undersidan och koppla från de två polerna på batteriets ovasida.

Bild AC

- Anslut polerna på ovasidan av det nya batteriet och skruva fast batteriet i batterifacket med två skruvar.

Bild AD

Bild AE

- Skruva fast de sex skruvarna för att fästa batteripaketets skydd.

Bild AF

Felsökningsguide

Störningar har ofta enkla orsaker som du själv kan åtgärda med hjälp av följande översikt. Vid tveksamhet, eller vid fel som inte nämns här, ska du kontakta din auktoriserade kundtjänst.

Hänvisning

Enheten kan inte fortsätta att fungera förrän felet har åtgärdats.

Fel	Orsak	Åtgärd
Enheten fungerar inte	Batteriet är urladdat.	1. Anslut laddnings- och rengöringsstationen till strömförsörjningen och sätt tillbaka enheten i laddnings- och rengöringsstationen.
	Enheten är i upprätt läge.	1. Ställ dig på golvmunstycket och dra överdelen mot dig. 2. Tryck på knappen för lägesväxling och ställ in "trappläge".
	Smutsvattentanken är full eller saknas.	1. Ta bort smutsvattentanken och töm den (se <i>Tömma smutsvattentanken</i>). 2. Kontrollera att smutsvattentanken är korrekt monterad.
Sugkraften minskar	Filtret är blockerat.	1. Rengör det platta veckade filtret och svampfiltret (se <i>Rengöra smutsvattentanken</i>).
	Sugkanalen är blockerad.	1. Rengör suginloppet och sugkanalen inuti golvmunstycket (se <i>Rengöra golvmunstycket</i>).

Fel	Orsak	Åtgärd
Valsen är torr efter att enheten har slagits på	Färskvattentanken är tom eller saknas.	1. Fyll på färskvattentanken. 2. Kontrollera att färskvattentanken är korrekt monterad.
	Valsen behöver tid för att fuktas.	1. Låt enheten vara igång ett tag.
	Det aktuella läget är torrläge. I torrläget sprutas inget vatten på valsens.	1. Tryck på knappen för lägesväxling för att ändra läget till auto-/power-/trappläge.
Vatten kommer ut från luftutloppet	Enhetsen har lagts ner eller skakats kraftigt.	1. Ta ut det platta veckade filtret och svampfiltret och torka dem helt.
	Filtren har tvättats och monterats utan att torkas.	1. Ta ut det platta veckade filtret och svampfiltret och torka dem helt.
Självrengöringen fungerar inte	Smutsvattentanken är full eller saknas.	1. Ta bort smutsvattentanken och töm den (se <i>Tömma smutsvattentanken</i>). 2. Kontrollera att smutsvattentanken är korrekt monterad.
	Sugkanalen är blockerad.	1. Ta bort locket till golvmunstycket. 2. Ta bort hår eller stora och/eller skrymmande föremål på rengöringsvalsens. 3. Lossa rengöringsvalsens och rengör sugkanalen (se <i>Rengöra golvmunstycket</i>).
	Enhetsens anslutning till laddnings- och rengöringsstationen är dålig. Eller så är laddnings- och rengöringsstationen inte ansluten till strömförsörjningen.	1. Kontrollera att laddnings- och rengöringsstationen är påslagen. 2. Kontrollera att enheten är korrekt ansluten till laddnings- och rengöringsstationen.
	Laddningsnivån är lägre än 20 %, vilket inte är tillräckligt för självrengöring.	1. Vänta tills batteriprocenten överstiger 20 % och tryck sedan på självrengöringsknappen igen.
Batteriet laddas inte	Enhetsens anslutning till laddnings- och rengöringsstationen är dålig. Eller så är laddnings- och rengöringsstationen inte ansluten till strömförsörjningen.	1. Kontrollera att laddnings- och rengöringsstationen är påslagen. 2. Kontrollera att enheten är korrekt ansluten till laddnings- och rengöringsstationen.
Laddningen går för långsamt	Batteritemperaturen är för hög.	1. Ta bort enheten från laddnings- och rengöringsstationen. 2. Vänta tills batteriet har svalnat och ladda det igen.

Tekniska data

FCV 4		
Elanslutning		
Spänning	V	100 - 240
Fas	~	1
Frekvens	Hz	50 - 60
Kapslingsklass		IPX4
Skyddsklass apparat		III
Märkeffekt maskin	W	180
Batteriets nominella spänning och kapacitet	V/Ah	18 / 4,0
Batterityp		Litiumjon
Drifftid när batteriet är fulladdat, min	min	≤ 45
Laddtid vid tomt batteri	h	4,5
Utgångsspänning laddare	V	22
Utgångsström laddare	A	1
Effektdata maskin		
Rullrotation per minut	r/min	~ 470

FCV 4

Påfyllningsmängd

Volym färskvattentank	ml	750
Smutsvattentankens kapacitet	ml	450

Mått och vikter

Kabellängd	m	1,5
Vikt (utan tillbehör och rengöringsvätskor)	kg	5
Längd	mm	278
Bredd	mm	232
Höjd	mm	1130

Med förbehåll för tekniska ändringar.

Sisältö

Käyttötarkoitus	75
Ympäristönsuojelu	75
Lisävarusteet ja varaosat	75
Toimituksen sisältö	75
Takuu	75
Turvallisuusohjeet	75
Laitteessa olevat symbolit	76
Laittekuvaus	76

Asennus	77
Käyttöönotto	77
Käyttö	77
Hoito ja huolto	79
Vianmääritysopas	80
Tekniset tiedot	81

Käyttötarkoitus

Käytä lattianpuhdistuslaitetta ainoastaan kotitaloutesi kovien lattioiden puhdistukseen ja ainoastaan vedenpitäville kovalle lattiolle ja matalan nukkakorkeuden mattoille.

Älä puhdista vedelle herkkiä lattiapäällysteitä, kuten esim. käsittelemättömiä korkkilattioita, sillä kosteus voi tunkeutua lattiaan ja vahingoittaa sitä.

Laitte soveltuu PVC:n, linoleumin, kaakelin, kiven, öljytyn ja vahatun parketin, laminaatin ja kaikkien vedenkestävien lattiapäällysteiden puhdistukseen.

Ympäristönsuojelu



Pakkausmateriaalit ovat kierrätettäviä. Hävitä pakkaukset ympäristöä säästäten.



Sähkö- ja elektroniikkalaitteet sisältävät arvokkaita kierrätettäviä materiaaleja tai rakenneosia kuten paristoja, akkuja tai öljyjä, jotka väärin käsiteltyinä tai väärin hävitettyinä voivat aiheuttaa mahdollisia vaaroja ihmisten terveydelle ja ympäristölle. Nämä rakenneosat ovat kuitenkin välttämättömiä laitteen asianmukaisen toiminnan vuoksi. Tällä symbolilla merkityt laitteita ei saa hävittää kotitalousjätteenä.

Sisältöaineita koskevia ohjeita (REACH)

Päivitettyjä tietoja ainesosista löytyy osoitteesta: www.kaercher.de/REACH

Lisävarusteet ja varaosat

Käytä vain alkuperäisiä lisävarusteita ja alkuperäisiä varaosia, sillä ne varmistavat laitteen turvallisen ja häiriötömän käytön.

Tietoja lisävarusteista ja varaosista löytyy osoitteesta www.kaercher.com.

Toimituksen sisältö

Laitteen toimituksen sisältö on kuvattu pakkauksessa. Tarkasta laitteen pakkauksesta purkaessasi pakkauksen sisällön täydellisyys. Jos lisävarusteita puuttuu tai havaitset kuljetusvahinkoja, ilmoita tästä jälleenmyyjällesi.

Takuu

Jokaisessa maassa ovat voimassa vastaavan myyntiyhtiömme julkaisemat takuehdot. Korjaamme laitteitasi mahdollisesti ilmenevät häiriöt takuuaajan kuluessa maksutta, jos häiriöiden syy on ollut materiaali- tai valmistusvirheet. Takuutapauksessa pyydämme ottamaan yhteyttä ostosostitteen kanssa jälleenmyyjään tai lähimpään valtuutettuun asiakaspalveluun. (osoite, katso takasivu)

Lisätietoja takuutiedoista (jos saatavilla) on Kärcherin paikallisen verkkosivuston palvelualueella kohdassa "Lataukset".

Turvallisuusohjeet

Lue ennen laitteen ensimmäistä käyttöä tämä turvallisuutta koskeva luku ja nämä alkuperäiset ohjeet. Menetelle niiden mukaisesti. Säilytä alkuperäiset ohjeet myöhempää käyttöä tai laitteen seuraavaa omistajaa varten.

- Käyttöohjeen ohjeiden lisäksi sinun on noudatettava lakimääräisiä yleisiä turvallisuus- ja tapaturmantorjuntamääräyksiä.
- Laitteeseen kiinnitetyt varoitus- ja ohjekilvet sisältävät tärkeitä ohjeita vaaratonta käyttöä varten.

Vaarallisuusasteet

⚠ VAARA

- **Huomautus välttämättä uhkaavasta vaarasta, joka voi aiheuttaa vakavan ruumiinvamman tai johtaa kuolemaan.**

⚠ VAROITUS

- **Huomautus mahdollisesta vaarallisesta tilanteesta, joka voi aiheuttaa vakavan ruumiinvamman tai voi johtaa kuolemaan.**

⚠ VARO

- **Huomautus mahdollisesta vaarallisesta tilanteesta, joka voi aiheuttaa vähäisiä vammoja.**

HUOMIO

- **Huomautus mahdollisesta vaarallisesta tilanteesta, joka voi aiheuttaa aineellisia vahinkoja.**

Sähkökomponentit

⚠ **VAROITUS** • Vaihda vaurioitunut lataus- ja puhdistusosasto välttämättä alkuperäiseen osaan.

- **Laitte sisältää sähkökomponentteja. Laitetta ja sen lattiapään ylä- tai alapuolta ei saa puhdistaa juoksevalla vedellä tai vesisuihkulla, sillä vettä voi päästä laitteen sisään.**
- **Yhdistä laite vain sellaiseen sähköliitäntään, jonka on suorittanut sähköalan ammattilainen normin IEC 60364-1 mukaan.**

⚠ **VARO** • Anna korjaustyöt vain valtuutetun asiakaspalvelun suorittaviksi. • Tarkasta ennen jokaista käyttöä, että laite ja lisävarusteet, erityisesti verkkoliitäntäjohto ja jatkojohto, ovat asianmukaisessa kunnossa ja turvallisia käyttää. Jos havaitset vaurion, irrota verkkopistoke pistorasiasta äläkä käytä laitetta.

Lataus- ja puhdistusaseman turvallisuusohjeet

⚠ **VAARA** • Yhdistä laite vain vaihtovirtaan.

Tyypikilvessä ilmoitetun jännitteen täytyy vastata verkkojännitettä. • Turvallisuussyistä suosittelemme pääsääntöisesti käyttämään laitetta vain vikavirtasuojajatkimen (enint. 30 mA) kautta. • Älä koskaan tartu märin käsin verkkopistokkeeseen ja pistorasiaan. • Älä vahingoita verkkoliitäntäkaapelia ajamalla sen yli, rikkomalla sitä tai vetämällä sitä terävien reunojen yli.

⚠ **VAROITUS** • Yhdistä laite vain sellaiseen sähköliitäntään, jonka on suorittanut sähköalan ammattilainen normin IEC 60364-1 mukaan. • Tarkista, että verkkojännite vastaa lataus- ja puhdistusaseman tyyppikilvessä ilmoitettua jännitettä. • Laitteessa on sähköisiä rakennosia, eikä sitä saa puhdistaa juoksevalla vedellä. • Oikosulun vaara. Pidä sähköä johtavat esineet (esim. ruuvimeisselit tai vastaavat) kaukana latauskoskettimista. • Oikosulun vaara. Puhdista lataus- ja puhdistusaseman latauskoskettimet vain kuivana.

• Lataa laite vain mukana toimitetulla alkuperäisellä lataus- ja puhdistusasemalla tai KÄRCHERin hyväksymällä lataus- ja puhdistusasemalla. • Räjähdyksivaara. Älä lataa kertakäyttöisiä paristoja. • Tarkasta verkkokaapeli vaurioiden varalta aina ennen jokaista käyttökertaa. Älä käytä vaurioitunutta verkkokaapelia. Voit

hankkia sopivan varaosan KÄRCHERiltä tai joltain huoltokumppaniltamme.

HUOMIO • Käytä lataus- ja puhdistusasemaa vain sisätiloissa. • Älä sijoita lataus- ja puhdistusasemaa lähelle lämmönlähteitä, esim. lämmittimiä. • Säilytä lataus- ja puhdistusasemaa vain sisätiloissa, viileässä ja kuivassa paikassa. • Lataa laite vähintään kerran kuukaudessa akun syväpurkautumisen välttämiseksi.

• Kytke lataus- ja puhdistusasema pois päältä ennen kaikkia hoito- ja huoltotoita.

Akku

VAARA • Älä altista akkua voimakkaalle auringsäteilylle, kuumuudelle tai tulelle.

VAROITUS • Lataa laite vain mukana toimitetulla alkuperäisellä asemalla tai KÄRCHERin hyväksymällä lataus- ja puhdistusasemalla.

Käytä seuraavaa asemaa:

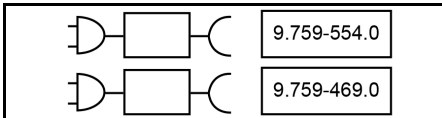

VAROITUS • Oikosulun vaara. Älä avaa akkua. Lisäksi voi vapautua ärsyttäviä höyryjä tai syövyttäviä nesteitä. • Lataa laite vain ympäristön lämpötilassa vähintään 10 °C ... 40 °C.

HUOMIO • Oikosulun vaara. Suojaa akun ja laitteen koskettimet metalliosilta. • Laite sisältää akkuja, jotka vain asiantuntija voi vaihtaa.

Turvallinen käsittely

VAARA • Tukehtumisvaara. Pidä pakkauskalvot pois lasten ulottuvilta.

VAROITUS • Käytä laitetta vain määräysten mukaisesti. Ota huomioon paikalliset olosuhteet ja varo laitteella työskennellessäsi muita ihmisiä, erityisesti lapsia. • Ota vaara-alueilla (esim. bensiniinasemat) huomioon asiaankuuluvat turvallisuusmääräykset. Älä koskaan käytä laitetta räjähdysalttiissa tiloissa. • Lapset tai henkilöt, jotka eivät ole tutustuneet tähän ohjeeseen, eivät saa käyttää tätä laitetta. Paikallisissa määräyksissä saatetaan rajoittaa käyttäjän ikää. • Tätä laitetta eivät saa käyttää henkilöt, joiden ruumiilliset, aistimelliset tai henkiset kyvyt ovat rajoittuneita, eivätkä henkilöt, jotka eivät ole perehtyneet näihin ohjeisiin. • Henkilöt, joilla on vajavaiset ruumiilliset, aistilliset tai henkiset ominaisuudet tai puutteita kokemuksessa ja tietämyksessä, saavat käyttää tätä laitetta vain siinä tapauksessa, että he ovat oikein valvonnan alaisia tai ovat saaneet opastuksen heidän turvallisuudestaan vastaavan henkilön toimesta laitteen turvalliseen käyttämiseen ja ovat ymmärtäneet sen käyttöön liittyvät vaarat. • Lapset eivät saa leikkiä laitteella. • Valvo lapsia sen varmistamiseksi, että he eivät leiki laitteella. • Pidä laite poissa lasten ulottuvilta, kun se on liitetty sähköverkkoon tai kun se jäähtyy. • Lapset saavat suorittaa puhdistusta ja käyttäjähuoltoa vain valvonnan alaisina. • Suojaa yhdysjohto kuumuudelta, teräviltä reunoilta, öljyltä ja liikkuvilta laiteosilta. • Pidä kaikki kehon osat (esim. sormet, hiukset) kaukana pyörivästä puhdistusrullasta. • Terävien esineiden (esim. sirpaleiden) aiheuttama loukkaantumisriski. Suojaa kätesi puhdistasessasi lattiapäätä.

VARO • Älä käytä laitetta, jos se on aikaisemmin pudonnut, näkyvästi vaurioitunut tai epätiivis.

• Käytä tai säilytä laitetta vain kuvauksen tai kuvan mukaisesti. • Laitteen kaatuminen aiheuttaa onnettomuuksia tai vaurioita. Seisontavakavuus on varmistettava ennen kaikkia töitä laitteessa ja sen ympärillä. • Älä jätä laitetta koskaan käytön aikana ilman valvontaa.

HUOMIO • Laitevaurioita. Älä koskaan täytä liuotainaineita, liuottimia sisältäviä nesteitä tai laimentamattomia happoja (esim. puhdistusaineet, bensini, maaliolenteet tai asetonit) vesisäiliöön. • Kytke laite päälle vain, kun puhdasvesisäiliö ja ilkavesisäiliö on asennettu. • Älä poimi laitteella teräviä tai suuria esineitä, kuten sirpaleita, kiviä tai lunoisia. • Älä laita puhdasvesisäiliöön etikkahappoa, kalkinpoistoaainetta, eteerisiä öljyjä tai vastaavia aineita. Huolehdi myös, ettei ime laitteella näitä aineita. • Käytä laitetta vain kovilla latioilla, joilla on vedenkestävä pinnote, esimerkiksi lakatulla parkeetilla, emaloituilla laatoilla tai linoleumilla. • Älä aja laitetta konvektorilämmittimien lattiaritilän yli. Laite ei voi imeä poistuvaa vettä, kun se johdetaan ritilän yli. • Sammuta laite pidempien työtaukojen ajaksi ja käytön jälkeen pääkytkimellä/laitekytkimellä ja vedä laiturin verkkopistoke irti. • Älä käytä laitetta alle 0 °C lämpötiloissa. • Suojaa laite sateelta. Älä säilytä laitetta ulkoalueella. • Uudelleenlatausta varten akun saa ladata vain Laite latausasemassa 9.759-554.0 / 9.759-469.0.

Laitteessa olevat symbolit

	Varoitus laitteen asettamisesta vaakasuoraan löytyy laitteen takapuolelta.
	Varoitus lattiasuuttimen huuhtelemisesta juoksevan veden alla löytyy lattiasuuttimen yläosasta.
	Varoitus lataus- ja puhdistusaseman huuhtelemisesta juoksevan veden alla löytyy lataus- ja puhdistusaseman yläosasta.

Laitokuvaus

Kuvat löytyvät kuviosivulta.

Kuva A

- 1 Itsepuhdistuspainike
- 2 PÄÄLLE/POIS-painike
- 3 Tilakyttimeen painike
- 4 Kahva
- 5 LED-näyttö
- 6 Nostokahva
- 7 Puhdasvesisäiliön lukituksen avauspainike
- 8 Puhdasvesisäiliön kahva

- ⑨ Puhdasvesisäiliö
- ⑩ Vaihdeettavan akun kansi
- ⑪ Litteä taittusuodatin
- ⑫ Vaahtomuovisuodatin
- ⑬ Likavesitankin kansi
- ⑭ Likavesisäiliön lukituksen avauspainike
- ⑮ Likavesisäiliön kahva
- ⑯ Likavesisäiliö
- ⑰ Lattiasuuttimen kannen lukituksen avauspainike
- ⑱ Lattiasuuttimen kansi
- ⑲ Puhdistusrulla
- ⑳ Puhdistusharjan säilytys
- ㉑ Puhdistusrullan säilytys
- ㉒ Lataus- ja puhdistusasema
- ㉓ Suodattimen varastointi
- ㉔ Puhdistusharja
- ㉕ * Puhdistusaine RM 536 (30 ml)
- ㉖ * Puhdistusaine RM 538N (500 ml)
- ㉗ * Puhdistusaine RM 536 (500 ml)
- ㉘ * Puhdistusaine RM 537 (500 ml)
- ㉙ * Erikoisrulla esim. kivirulla

* valinnainen

Asennus

KÄRCHER Home & Garden -sovellus

KÄRCHER Home & Garden -sovelluksen avulla saat seuraavia etuja laitteesi käytössä:

- Sovellusvinkkejä ja asiantuntijatietoa
 - Tuotetiedot, lisävarusteiden ja käyttöohjeiden yleiskatsaus
 - Tuen ja huollon yhteyshenkilöt
 - Verkkokauppa - erikoistarjouksia ja paljon muuta
- Skannaa pakkauksessa oleva koodi tai lataa KÄRCHER Home & Garden -sovellus sovelluskaupasta ja rekisteröi tuote helposti.

Laitteen asentaminen

- 1 Työnnä kahva perusyksikköön, kunnes se napsahtaa kuuluvasti paikoilleen.

Huomautus

Jos tuote on palautettava, irrota kahva. Paina kahvan vapauttavaa joustaa työkalulla (kuten ruuvimeisselillä) ja nosta vapautunut kahva laitteesta.

Kuva B

Käyttöönotto

Latausprosessi

1. Kytke lataus- ja puhdistusaseman latauskaapeli pis-torasiaan.
2. Aseta laite lataus- ja puhdistusasemaan. LED-näytössä näkyy akun senhetkinen varaustila.

Kuva C

Akku on täyteen ladattu 4,5 tunnin kuluttua. Täyteen lataamisen jälkeen LED-näyttö sammuu 10 minuutin kuluttua.

Puhdasvesisäiliön täyttäminen

1. Irrota puhdasvesisäiliö laitteesta tarttumalla puhdasvesisäiliön kahvaan ja painamalla samaan aikaan vapautuspainiketta.

Kuva D

2. Avaa säiliön korkki ja käännä se sivulle.

Kuva E

3. Täytä puhdasvesisäiliö kylmällä tai haalealla vesi-johtovedellä.
4. Lisää Kärcherin puhdistusainetta puhdasvesisäiliöön.

HUOMIO

Puhdistusjälki jää huonoksi, jos puhdistusainetta tai hoitoainetta annostellaan liikaa tai liian vähän.

Noudata puhdistus- tai hoitoaineen annosteluosuutuksia.

5. Sulje säiliön korkki.
6. Työnnä puhdasvesisäiliö laitteeseen, kunnes se napsahtaa kuuluvasti paikoilleen. Puhdasvesisäiliön on oltava tukevasti laitteessa.

Kuva F

Käyttö

Yleistä tietoa toiminnasta

HUOMIO

Kosteus

Omaisuuksivahinko herkille lattioille

Tarkista lattian vedenkestävyys ennen laitteen käyttöä huomaamattomassa paikassa.

Älä puhdistaa vettä kestävämmä pintoja, kuten esim. käsittelemättömiä korkkilattioita, koska kosteus voi tunkeutua sisään ja vaurioittaa lattiaa.

HUOMIO

Poista ennen työn aloittamista lattialta mahdolliset esineet, kuten sirpaleet, kivet, ruuvit tai lujien osat lattian vaurioitumisen välttämiseksi (esim. naarmuuntuminen).

Huomautus

- Vältäaksesi raitakuvioita testaa laitetta ensin huomaamattomaan kohtaan, ennen kuin käytät sitä herkkien pintojen kuten puun tai hienojen kivilajien puhdistamiseen.
- Älä pysähdy yhteen kohtaan vaan pysy liikkeessä.
- Noudata lattiapinnoitteen valmistajan ohjeita.









Huomautus

Työskentele taaksepäin ovea kohti niin, ettei juuri puhdistetulle lattialle muodostu jalanjälkiä.

- Pidä laitetta kahvasta noin 60 asteen kulmassa.
- Puhdistaa lattiaa liikuttamalla laitetta edestakaisin samalla nopeudella kuin imuroidessa.
- Jos lattia on erityisen likainen, anna laitteen liukua hitaasti lattialla.

Laitteen LED-näytössä näkyvät tiedot puhdistustiloista, toimintatilasta ja virheilmoituksista.

Kuva G

Merkkivalot	Kuvake	Selitys
Akku		Akun varausprosentin reaaliaikainen näyttö. Akun kuvake - vihreä: 100 %-30 % Akun kuvake - oranssi: 30 %-10 % Akkukuvake - vilkkuu punaisena: 10 %-0 % Akun kuvakkeen vaihteleva vihreä väri osoittaa, että latausprosessi on käynnissä.
Puhdistustilat		Kuivatiila: Soveltuu suurten vesimäärien tai mattojen imurointiin.
		Automaattinen tila: Anturi tunnistaa lattian likaisuuden ja säättää veden virtausnopeuden ja imutehon automaattisesti.
		Tehotila: Puhdistaa lattian tehokkaasti suurimmalla veden virtausnopeudella ja imuteholla.
		Porrastila: Toiminta pystyasennossa, Auto-Start-Stop ominaisuus poistettu käytöstä ja sopii portaiden puhdistukseen.
Varoitukset ja viat		Tyhjä säiliö: Puhdasvesisäiliö on tyhjä. Täytä puhdasvesisäiliö, jotta voit jatkaa laitteen käyttöä (katso <i>Puhdasvesisäiliön täyttäminen</i>).
		Täysi säiliö: Likavesisäiliö on täynnä tai se puuttuu. Tyhjennä likavesisäiliö tai aseta se takaisin paikalleen (katso <i>Likavesisäiliön tyhjentäminen</i>).
		Tukosvihe: Puhdistusrullassa on tukos. Aseta laite pystyasentoon ja puhdista roskat puhdistusrullasta (katso <i>Lattiasuuttimen puhdistaminen</i>).
Lian tunnistusautomaattisessa tilassa		Mitä enemmän puoliympyrässä on valkoista valoa, sitä enemmän likaa havaitaan. Punainen valo ilmaisee virheitä.

Käytön aloittaminen

HUOMIO

Hallitsemattomasta liikkeestä johtuva vaurioitumisvaara

Puhdistusrulla alkaa pyöriä heti, kun puhdistus aloitetaan.

Pidä kahvasta tiukasti kiinni, jotta laite ei pääse liikkumaan itsenäisesti.

1. Astu lattiasuuttimen jalanjäljelle ja vedä rungon yläosaa itseäsi kohti. Paina ON/OFF-painiketta.

Kuva H

2. Liikuta laitetta edestakaisin, kunnes rulla on kostunut riittävästi.

Puhdistustilojen asettaminen

Kun laite kytketään päälle, se siirtyy oletusarvoisesti automaattiseen tilaan. Automaattisen tilan, kuivan tilan sekä teho- ja porrastilojen välillä voidaan vaihtaa painamalla tilakytkimen painikkeita.

Kuva I

Huomautus

Kuivatiila on tarkoitettu nesteiden imurointiin ja käytettäväksi kovilla latioilla tai mattoilla (matala nukka) ilman vettä. Se ei ole verrattavissa perinteiseen pölynimuriin.

Akun käyttöaika

Näytössä oleva akun jäljellä oleva varausaso ilmaisee akun käyttöajan. Akun kuvake vaihtuu akun varauksilan mukaan.

- Akun kuvake - vihreä: 100–30 %
- Akun kuvake - oranssi: 30–10 %
- Akkukuvake - vilkkuu punaisena: 10–0 %

Likavesisäiliön tyhjentäminen

Jos likavesisäiliö on täynnä, LED-näyttöön ilmestyy varoitus Täysi säiliö.

1. Astu lattiasuuttimen päälle ja työnnä rungon yläosa pystyasentoon.

Kuva J

2. Poista likavesisäiliö pitämällä kiinni likavesisäiliön kahvasta ja painamalla vapautuspainiketta.

Kuva K

3. Poista kansi likavesisäiliöstä. Tyhjennä likavesisäiliö ja huuhtele se.

Kuva L

4. Työnnä likavesisäiliö laitteeseen, kunnes se napsahtaa kuuluvasti paikoilleen. Likavesisäiliön on oltava tukevasti laitteessa.

Puhdistusnesteen täyttäminen

Jos puhdasvesisäiliö on tyhjä, LED-näytössä vilkkuu varoitus Veden lisääminen.

1. Täytä puhdasvesisäiliö (katso *Puhdasvesisäiliön täyttäminen*).

Käytön keskeyttäminen

HUOMIO

Kosteuden aiheuttamat materiaali vahingot

Märkärulla voi aiheuttaa kosteusvaurioita herkille lattiamateriaaleille.

Kun pidät pidempia taukoja, aseta laite pysäköintiasemalle, jotta märkärulla ei vahingoita herkkiä lattiamateriaaleja.

1. Keskeytä laitteen toiminta astumalla lattiasuuttimen päälle ja työntämällä rungon yläosa pystyasentoon. Laite imuroi viisi sekuntia ja siirtyy sitten valmiustilaan.

Kuva J

2. Jos laite otetaan takaisin käyttöön kahden minuutin kuluessa, laite ottaa automaattisesti käyttöön viimeisimmän puhdistustilan.

Kuva H

3. Jos laite otetaan takaisin käyttöön 2–5 minuutin kuluessa, laite käynnistyy automaattisella tilalla.

Huomautus

Valmiustila kestää viisi minuuttia. Laite sammuu kokonaan viiden minuutin kuluttua.

Käytön lopettaminen

1. Paina ON/OFF-painiketta.

Ennen kuin laite sammuu, se imuroi viiden sekunnin ajan ja kytkee virran kokonaan pois päältä.

- Astu lattiasuuttimen päälle ja työnnä rungon yläosa pystyasentoon.

Kuva J

- Aseta laite lataus- ja puhdistusasemaan.

Kuva C

- Puhdista laite (katso *Hoito ja huolto*).

HUOMIO

Pinttynyt lika

Pinttynyt lika voi pitkällä tähtäimellä vahingoittaa laitetta.

On suositeltavaa puhdistaa laite kokonaan jokaisen käytön jälkeen.

Laitteen säilyttäminen

HUOMIO

Laitteessa olevien nesteiden aiheuttama hajujen muodostuminen

Jos laitteessa on varastoinnin aikana nesteitä tai kosteaa likaa, voi muodostua epämiellyttäviä hajuja.

Tyhjennä puhdasvesisäiliö ja likavesisäiliö kokonaan ennen laitteen varastointia.

Poista puhdistusharjalla hiukset ja likahiukkaset imukänavasta ja lattiasuuttimen sisältä (katso *Lattiasuuttimen puhdistaminen*).

Anna puhdistetun rullan kuivua ilmastossa, esimerkiksi pysäköintiasemalle asennetussa laitteessa. Älä kuivaa märkää rullaa suljetussa kaapissa.

- Siirrä laite kuivaan huoneeseen.
- Aseta laite lataus- ja puhdistusasemaan latausta varten.

Kuva C

- Aseta puhdistettu rulla säilytystelineeseen kuivumaan.

Kuva O

Hoito ja huolto

Itsepuhdistaminen

HUOMIO

Työn päätyttyä aseta laite puhdistusasemaan ja käynnistä itsepuhdistusprosessi. Puhdista lattiasuutin puhdistusasemassa käyttämällä vain automaattista itsepuhdistusprosessia. Asemaan ei saa kaataa vettä. Älä puhdista laitetta tai lattiasuutinta juoksevan veden tai vesisuihkun alla, sillä muuten vettä voi päästä niiden sisään.

Huomautus

Niin kauan kuin LED-näytössä näkyy varoituskuvake Täysi säiliö eikä likavesisäiliötä ole tyhjennetty, itsepuhdistusprosessi ei voi käynnistyä. Jos akun tila on alle 20 %, itsepuhdistusprosessia ei voi käynnistää.

- Tyhjennä likavesisäiliö ja aseta se takaisin paikoilleen (katso *Likavesisäiliön tyhjentäminen*).
- Täytä puhdasvesisäiliö puhtaalla vedellä ilman pesuainetta (katso kohta *Puhdasvesisäiliön täyttäminen*) ja varmista, että vedenpinta ylittää merkinnän "MIN FOR SELF-CLEANING".

Kuva M

- Aseta laite takaisin lataus- ja puhdistusasemaan. (Lataus- ja puhdistusasemassa on oltava virta kytketty päälle).

Paina itsepuhdistuspainiketta itsepuhdistusprosessin käynnistämiseksi. Itsepuhdistus kestää 110 sekuntia.

Kuva N

- Kun itsepuhdistusprosessi on valmis, tyhjennä ja huuhtele likavesisäiliö ja aseta se takaisin paikoilleen (katso *Likavesisäiliön tyhjentäminen*).

Huomautus

Jos haluat pysäyttää itsepuhdistusprosessin, paina itsepuhdistuspainiketta uudelleen tai paina virtapainiketta.

Likavesisäiliön puhdistaminen

HUOMIO

Pinttynyt lika

Pinttynyt lika voi pitkällä tähtäimellä vahingoittaa laitetta.

On suositeltavaa puhdistaa laite kokonaan jokaisen käytön jälkeen.

HUOMIO

Puhdista suodattimet säännöllisesti, jotta ne eivät tukkeudu pitkäaikaisen käytön vuoksi.

Paremmen puhdistustehon saamiseksi suodatintäyttöä suositellaan vaihtaa 2–3 kuukauden välein.

Käytä vain KÄRCHER-suodatinta, jotta suodatintäyttö sopivasti vastaa suodattimen vaatimuksia ja voidaan varmistaa laitteen hyvä suorituskyky.

Lisätietoja likavesisäiliön irrottamisesta ja tyhjentämisestä (katso *Likavesisäiliön tyhjentäminen*).

- Poista likavesisäiliön kansi.

Kuva L

- Puhdista likavesisäiliö ja kansi vesijohtovedellä ja puhdistusharjalla.

Kuva P

- Likavesisäiliö voidaan vaihtoehtoisesti puhdistaa astianpesukoneessa.
- Irrota likavesisäiliön kannesta litteä laskostettu suodatin ja vaahtomuovisuodatin.
- Puhdista litteä laskostettu suodatin ja vaahtomuovisuodatin juoksevan veden alla, kuivaa ne kokonaan ja aseta ne takaisin likavesisäiliöön.

Kuva Q

Lattiasuuttimen puhdistaminen

HUOMIO

Vaurio, joka aiheutuu rullan puhdistamisesta huuhteluaineella tai kuivausrummun käytöstä

Mikrokiutujen vaurioituminen

Älä käytä huuhteluainetta, kun peset sen pesukoneessa.

Älä kuivaa rullaa kuivausrummussa.

HUOMIO

Löysällä olevan rullan aiheuttama materiaalivaurio

Se voi vaurioittaa pesukonetta.

Aseta rullat pesupussiin ja lisää pesukoneeseen muuta pyykkiä vähintään puoleen väliin saakka.

Huomautus

Jos imupää on voimakkaasti likaantunut tai siinä on esineitä, kuten kiviä tai sirpaleita, se on puhdistettava. Kun laite on toiminnassa, nämä osat aiheuttavat kolinaa tai tukkeutuvat.

- Paina virtapainiketta.
- Laite sammuu.
- Astu lattiasuuttimen päälle ja työnnä rungon yläosa pystyasentoon.
- Paina lattiasuuttimen kannen vapautuspainiketta ja poista lattiasuuttimen kansi.

Kuva R

- Paina puhdistusrullan lukituksen avauspainiketta vasemmalta ja irrota puhdistusrulla vetämällä sitä ylöspäin.

Kuva S

5. Irrota puhdistusrullan sivukansi.
Kuva T
6. Puhdista puhdistusrulla juoksevan veden alla tai pesä se pesukoneessa enintään 60 °C:ssa.
Kuva U
7. Aseta rulla pysäköintiaseman säilytystelineeseen kuivumaan.
Kuva O
8. Jos lattiasuuttimen suojuksessa on roskia, huuhtele se juoksevan veden alla.
Kuva V
9. Jos lattiasuuttimen sisällä on roskia, puhdista lattiasuuttimen ja imuputken sisäpuoli liinalla tai puhdistusharjalla.
Kuva X
10. Asenna puhdistusrulla asettamalla ensin sivukansi paikalleen. Aseta sitten puhdistusrulla oikean pyörän akselille ja paina se alas. Kun kuulet naksahduksen, asennus on valmis.
Kuva W
11. Ripusta lattiasuuttimen suojuksen lattiasuuttimen etuosassa paikoilleen ja paina se sitten alas, kunnes se napsahtaa kuuluvasti paikoilleen.
Kuva Y

Lataus- ja puhdistusaseman puhdistaminen

HUOMIO

Älä huuhtele lataus- ja puhdistusasemaa juoksevan veden alla.

- Jos lataus- ja puhdistusasemassa on roskia, pyyhi ne märällä liinalla ja vältä koskettamista latausliittimiä.
- Jos puhdistusharjassa ja puhdistusrullan pidikkeessä on roskia, irrota pidike painamalla alaspäin ja puhdista se juoksevan veden alla.

Kuva Z

Puhdistus- ja hoitoaineet

HUOMIO

Sopimattomien puhdistus- ja hoitoaineiden käyttö

Sopimattomien puhdistus- ja hoitoaineiden käyttö voi vahingoittaa laitetta ja raukaista takuun.

Käytä vain KÄRCHERin puhdistusaineita.

Huomioi oikea annos.

Huomautus

Käytä lattian puhdistukseen KÄRCHERin puhdistus- tai hoitoaineita tarpeen mukaan.

- Noudata valmistajan annostelumääriä koskevia suosituksia, kun annostelet puhdistus- tai hoitoaineita.
- Vaahoamisen estämiseksi täytä puhdasvesisäiliö ensin vedellä ja lisää sitten puhdistus- tai hoitoaine.
- Jotta säiliöstä ei vuoda nestettä yli, varmista, että säiliötä täytettäessä puhdistus- tai hoitoaineelle jää riittävästi tilaa.

Akun vaihtaminen

Jos akku on vaurioitunut, ota yhteyttä KÄRCHER-huoltoon uuden akkupakkauksen hankkimiseksi ja vaihda vanha akku.

HUOMIO

Älä poista akkupakkauksen ympärillä olevaa suojaalavaa.

Varmista akkupakkauksen vaihtamisen aikana, että laite on irrotettu lataus- ja puhdistusasemasta sekä virta on kytketty pois päältä.

Älä ole akkupakkauksen vaihtamisen aikana ympärillä, jossa on korkea lämpötila ja suuri kosteus, äläkä asenna uutta akkua märin käsin.

- Poista laite lataus- ja puhdistusasemasta ja varmista, laitteen virta on kytketty pois päältä.
- Irrota akkukotelon kannen kuusi ruuvia ruuvimeiseliillä.
Kuva AA
- Irrota kaksi ruuvia akkupakkauksen ylä- ja alapuolelta.
Kuva AB
- Löysennä akkupakettia pohjasta ja irrota akun päällä olevat kaksi liittintä.
Kuva AC
- Kytke uuden akkupakkauksen yläosassa olevat liittimet ja kiinnitä akku akkukoteloon kahdella ruuvilla.
Kuva AD
Kuva AE
- Kiinnitä akkupaketin kansi kuudella ruuvilla.
Kuva AF

Vianmääritysopas

Häiriöt johtuvat usein yksinkertaisista syistä, jotka voit itse korjata seuraavan yleiskatsauksen avulla. Ota yhteyttä valituttuun asiakaspalveluun epäselvissä tapauksissa tai jos häiriöitä ei tässä mainittu.

Huomautus

Laite ei voi jatkaa toimintaa ennen kuin vika on korjattu.

Virhe	Syy	Korjaus
Laite ei toimi	Akku on tyhjä.	1. Kytke lataus- ja puhdistusasema virtalähteen ja aseta laite takaisin lataus- ja puhdistusasemaan.
	Laite on pystyasennossa.	1. Astu lattiasuuttimen päälle ja vedä rungon yläosaa itseäsi kohti. 2. Paina tilakytkimen painiketta ja aseta laite porrastilaan.
	Likavesisäiliö on täynnä tai se puuttuu.	1. Irrota likavesisäiliö ja tyhjennä se (katso <i>Likavesisäiliön tyhjentäminen</i>). 2. Varmista, että likavesisäiliö on asennettu oikein.
Imutehon heikkeneminen	Suodatin on tukossa.	1. Puhdista litteä laskostettu suodatin ja vaahotuovisuodatin (katso <i>Likavesisäiliön puhdistaminen</i>).
	Imuputki on tukossa.	1. Puhdista lattiasuuttimen sisältä imuaukko ja imuputki (katso <i>Lattiasuuttimen puhdistaminen</i>).

Virhe	Syy	Korjaus
Kun rulla on kuiva, kytke laitteeseen virta	Puhdasvesisäiliö on tyhjä tai se puuttuu.	1. Täytä puhdasvesisäiliö. 2. Varmista, että puhdasvesisäiliö on asennettu oikein.
	Rullan kostumisessa kestää jonkin aikaa.	1. Pidä laitetta käynnissä jonkin aikaa.
	Nykyinen tila on kuivatila. Kuivassa tilassa rullaan ei ruiskuteta vettä.	1. Paina tilakytkimen painiketta tilan vaihtamiseksi automaatti-/teho-/porrastilaan.
Vettä tulee ulos ilman poistoaukosta	Laitte on pantu lattialle tai sitä on ravisteltu voimakkaasti.	1. Irrota liitteä laskostettu suodatin ja vaahtomuovisuodatin ja kuivaa ne hyvin.
	Suodattimet pestiin ja asennettiin ilman kuivausta.	1. Irrota liitteä laskostettu suodatin ja vaahtomuovisuodatin ja kuivaa ne hyvin.
Itsepuhdistus ei toimi	Likavesisäiliö on täynnä tai se puuttuu.	1. Irrota likavesisäiliö ja tyhjennä se (katso <i>Likavesisäiliön tyhjentäminen</i>). 2. Varmista, että likavesisäiliö on asennettu oikein.
	Imuputki on tukossa.	1. Irrota lattiasuuttimen kansi. 2. Poista hiukset tai suuret ja/tai kookkaat esineet puhdistusrullasta. 3. Irrota puhdistusrulla ja puhdistusimuputki (katso <i>Lattiasuuttimen puhdistaminen</i>).
	Laitteen ja lataus- ja puhdistusaseman kytkentä on heikko. Tai lataus- ja puhdistusasemaa ei ole kytketty virtalähteeseen.	1. Varmista, että lataus- ja puhdistusasemaan on kytketty virta. 2. Varmista, että laite on asetettu lataus- ja puhdistusasemaan oikein.
	Lataustaso on alle 20 %, mikä ei riitä itsepuhdistusta varten.	1. Odota, että akun varaus on yli 20 %, ja paina itsepuhdistuspainiketta uudelleen.
Akku ei lataudu	Laitteen ja lataus- ja puhdistusaseman kytkentä on heikko. Tai lataus- ja puhdistusasemaa ei ole kytketty virtalähteeseen.	1. Varmista, että lataus- ja puhdistusasemaan on kytketty virta. 2. Varmista, että laite on asetettu lataus- ja puhdistusasemaan oikein.
Lataaminen on liian hidasta	Akun lämpötila on liian korkea.	1. Poista laite lataus- ja puhdistusasemasta. 2. Odota, että akku jäähtyy, ja lataa se uudelleen.

Tekniset tiedot

FCV 4		
Sähköliitäntä		
Jännite	V	100 - 240
Vaihe	~	1
Taajuus	Hz	50 - 60
Kotelointiluokka		IPX4
Laitteen suojausluokka		III
Laitteen nimellisteho	W	180
Akun nimellisjännite ja kapasiteetti	V/Ah	18 / 4,0
Akun tyyppi		Li-ion
Maksimaalinen käyttöaika akun ollessa täyteen ladattu	min	≤ 45
Latausaika akun ollessa tyhjä	h	4,5
Latauslaitteen lähtöjännite	V	22
Laturin lähtövirta	A	1
Laitteen tehotiedot		
Rullan kierrokset minuutissa	kierr./min	~ 470
Täyttömäärä		

FCV 4		
Puhdasvesisäiliön tilavuus	ml	750
Likavesisäiliön tilavuus	ml	450
Mitat ja painot		
Johdon pituus	m	1,5
Paino (ilman varusteita ja puhdistusnesteitä)	kg	5
Pituus	mm	278
Leveys	mm	232
Korkeus	mm	1130

Oikeus teknisiin muutoksiin pidätetään.

Indhold

Riktig bruk	82
Miljøvern	82
Tilbehør og reservedeler	82
Leveringsomfang	82
Garanti	82
Sikkerhetsanvisninger	82
Symboler på enheten	83
Beskrivelse av apparatet	83
Montering	84
Igangsetting	84
Drift	84

Stell og vedlikehold	86
Feilsøkningsveiledning	87
Tekniske data	88

Riktig bruk

Bruk gulvreneren utelukkende til rengjøring av harde gulv i private husholdninger, og kun på vanntette harde gulv og tepper med lav luv.

Ikke rengjør vannfølsomme gulvbelegg, som f.eks. ubehandlete korkgulv, da fuktighet kan trenge inn og skade gulvet.

Apparatet er egnet for rengjøring av PVC, linoleum, fliser, stein, oljet og vokset parkett, laminat og alle vannbestandige gulvbelegg.

Miljøvern



Materialet i emballasjen kan resirkuleres. Kvitt deg med emballasjen på en miljøvennlig måte.



Elektriske og elektroniske apparater inneholder verdifulle resirkulerbare materialer og ofte deler som batterier, batteripakker eller olje. Disse kan utgjøre en potensiell fare for helse og miljø ved feil bruk eller feil avfallsbehandling. Disse delene er imidlertid nødvendige for korrekt drift av apparatet. Apparater merket med dette symbolet skal ikke kastes i husholdningsavfallet.

Anvisninger om innhold (REACH)

Aktuell informasjon om innholdsstoffene finner du på: www.kaercher.de/REACH

Tilbehør og reservedeler

Bruk bare originalt tilbehør og originale reservedeler; de garanterer for en sikker og problemfri drift av apparatet. Informasjon om tilbehør og reservedeler finner du på www.kaercher.com.

Leveringsomfang

Apparatets leveringsomfang er vist på emballasjen. Kontroller at innholdet i pakken er komplett når du pakker ut. Manglende tilbehør eller transportskader skal meldes til forhandleren.

Garanti

Vår ansvarlige salgsorganisasjon for de enkelte land har utgitt garantibetingelsene som gjelder i det aktuelle landet. Eventuelle feil på apparatet repareres gratis i garantitiden dersom disse kan føres tilbake til material- eller produksjonsfeil. Ved behov for garanti-reparasjoner bes du henvende deg til din forhandler eller nærmeste autoriserte kundeservice og fremvise kjøpskvitteringen. (Se adresse på baksiden)

Videre garantiinformasjon (hvis tilgjengelig) finner du i serviceområdet på ditt lokale Kärcher-nettsted under "Nedlastinger".

Sikkerhetsanvisninger

Les dette sikkerhetskapitlet og oversettelsen av den originale driftsveiledningen før første gangs bruk. Følg anvisningene. Oppbevar den originale driftsveiledningen til senere bruk eller for annen eier.

- I tillegg til instruksene i denne bruksanvisningen må du ta hensyn til de generelle forskrifter vedrørende sikkerhet og forebygging av ulykker.
- Varsels- og henvisningsskilt som er plassert på apparatet, gir viktige henvisninger om sikker drift.

Risikonivå

⚠ FARE

- Anvisning om en umiddelbar truende fare som kan føre til store personskader eller til død.

⚠ ADVARSEL

- Anvisning om en mulig farlig situasjon som kan føre til store personskader eller til død.

⚠ FORSIKTIG

- Anvisning om en mulig farlig situasjon som kan føre til mindre personskader.

OBS

- Anvisning om en mulig farlig situasjon som kan føre til materielle skader.

Elektriske komponenter

⚠ **ADVARSEL** • Skift umiddelbart en skadet lade- og rensesstatjon med en original del. • Apparatet inneholder elektriske komponenter. Ikke rengjør apparatet eller over- eller undersiden av gulvstykket under rennende vann eller under et dusjhode, ellers kan vann trenge inn. • Anlegget må kun kobles til strømnett som er installert av en elektromontør, i henhold til IEC 60364-1.

⚠ **FORSIKTIG** • Reparasjonsarbeid skal kun utføres av autorisert kundeservice. • Kontroller at apparatet og tilbehøret, spesielt strømledningen og skjøteledningen, er i forskriftsmessig stand og driftssikre før de tas i bruk. I tilfelle skade, trekk ut støpselet og ikke bruk apparatet.

Sikkerhetsinstruksjoner for lade- og rengjøringsstasjon

⚠ **FARE** • Apparatet må kun kobles til vekselstrøm. Den angitte spenningen på typeskiltet må stemme overens med spenningen i strømkilden. • Av sikkerhetsgrunner anbefaler vi som hovedregel å bare lade apparatet via en jordfeilbryter (maks. 30 mA). • Ta aldri i støpselet eller stikkkontakten med våte hender.

- Ikke skad eller ødelegg strømkabelen ved å kjøre over den, knuse den eller dra den over skarpe kanter.

⚠ **ADVARSEL** • Anlegget må kun kobles til strømnett som er installert av en elektromontør, i henhold til IEC 60364-1. • Kontroller at strømkabelen svarer med spenningen som er angitt på typeskiltet til lade- og rengjøringsstasjonen. • Apparatet inneholder elektriske komponenter og skal ikke rengjøres under rennende vann. • Fare for kortslutning. Hold ledende gjenstander (f.eks. skrutekkere eller lignende) unna ladekontaktene. • Kortslutningsfare. Rengjør kun ladekontaktene til lade- og rengjøringsstasjonen tørt. • Lad kun apparatet med den originale lade- og rengjøringsstasjonen som følger med eller med en lade- og rengjøringsstasjon godkjent av KÄRCHER. • Eksplosjonsfare. Ikke lad ikke-oppladbare batterier. • Kontroller strømkabelen for skader hver gang før hver bruk. Ikke bruk en skadet strømkabel. Du kan få en passende erstatning fra KÄRCHER eller en av våre servicepartnere.

OBS • Bruk kun lade- og rengjøringsstasjonen innendørs. • Ikke plasser lade- og rengjøringsstasjonen i nærheten av varmekilder, som for eksempel varmeovner. • Oppbevar lade- og rengjøringsstasjonen kun innendørs på et kjølig, tørt sted. • Lad enheten minst én gang i måneden for å unngå dyp utlading av batteriet. • Slå av lade- og rengjøringsstasjonen før alt pleie- og vedlikeholdsarbeid.

Batteri

FARE • Det oppladbare batteriet skal ikke utsettes for sterk sol, varme eller åpen ild.

ADVARSEL • Lad kun apparatet med den originale stasjonen som følger med eller med en lade- og rengjøringsstasjon godkjent av KÄRCHER. Bruk følgende stasjon:

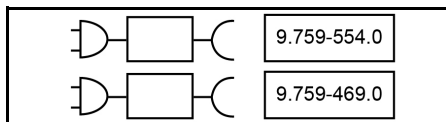

ADVARSEL • Fare for kortslutning. Ikke åpne batteriet. I tillegg kan irriterende damper eller kaustiske væsker slippe ut. • Lad apparatet bare ved en omgivelsestemperatur på 10 °C - 40 °C.

OBS • Fare for kortslutning. Beskytt kontaktene på batteriet og apparatet mot metalldeleler. • Enheten inneholder batterier som bare kan byttes ut av en fagperson.

Sikker håndtering

FARE • Fare for kvelning. Hold innpakningsfolien vekke fra barn.

ADVARSEL • Bruk apparatet slik det er tiltenkt. Ta hensyn til lokale omstendigheter og vær obs. på tredjeperson, særlig barn når du arbeider med apparatet. • Vær oppmerksom på sikkerhetsforskriftene i farlige områder (f.eks. bensinstasjoner). Maskinen skal aldri brukes i eksplosjonsfarlige rom. • Barn og personer som ikke har lest denne anvisningen, skal ikke bruke apparatet. Lokale bestemmelser kan sette begrensninger med hensyn til brukerens alder. • Apparatet skal ikke brukes av barn eller personer med innskrenkede fysiske, sensoriske eller intellektuelle evner eller personer som ikke er fortrolige med disse anvisningene. • Personer med reduserte fysiske, sensoriske eller mentale evner, eller med mangel på erfaring og kunnskap, kan bare bruke apparatet under korrekt tilsyn av eller med instruksjon fra en sikkerhetsansvarlig person og dermed forstår farene ved apparatet. • Barn skal ikke leke med apparatet. • Barn skal holdes under tilsyn for å sikre at de ikke leker med apparatet. • Hold apparatet utenfor barns rekkevidde når det er koblet til strømmettet eller hvis det kjøler ned. • Barn må alltid være under tilsyn når de rengjør med eller vedlikeholder apparatet. • Beskytt tilkoblingskabelen mot varme, skarpe kanter, olje og bevegelige apparatdeleler. • Hold alle deleler av kroppen din (f.eks. fingre, hår) unna den roterende rengjøringsrullen. • Risiko for personskade fra spisse gjenstander (f.eks. splinter). Beskytt hendene mens du rengjør gulvet.

FORSIKTIG • Ikke bruk apparatet dersom det har falt ned, har synlige skader eller er utett. • Bruk eller oppbevar apparatet kun i henhold til beskrivelsen eller bildene. • Ulykker og skade pga. at apparatet veltet. Stå stødig ved alt arbeid med eller på apparatet. • Apparatet må ikke være uten tilsyn når det er i drift.

OBS • Skader på apparatet. Ikke fyll løsningsmidler, væske som inneholder løsningsmidler eller uførtynnet syre (f.eks. rengjøringsmidler, bensin, malingsfortynner eller acetone) på vanntanken. • Slå bare på enheten når ferskvannstanken og spillvannstanken er installert. • Ikke plukk opp skarpe eller store gjenstander, for eksempel B. skjær, småstein eller leketøysdeleler. • Ikke fyll

eddiksyre, avkalkingsmidler, eteriske oljer eller lignende stoffer i ferskvannstanken. Vær også forsiktig så du ikke absorberer disse stoffene med enheten. • Bruk enheten bare på harde gulv med vannrett belegg, som B. lakkert parkett, emaljerte fliser eller linoleum. • Ikke kjør enheten over gulvgitteret til konvektorovner. Enheten kan ikke absorbere vannet som strømmer ut det føres over gitteret. • Slå av apparatet med hovedbryteren / apparatbryteren, og trekk ut støpselet på laderen ved lengre avbrudd i arbeidet og etter bruk. • Apparatet skal ikke drives ved temperaturen under 0 °C. • Beskytt apparatet mot regn. Ikke lagre apparatet utendørs. • Bruk enhetkun ladestasjonen 9.759-554.0 / 9.759-469.0 for å lade batteriet.

Symboler på enheten

	Advarselen om ikke å legge enheten flatt er å finne på baksiden av enheten.
	Advarselen om ikke å skylle gulvmunnstykket under rennende vann er å finne på toppen av gulvmunnstykket.
	Advarselen om ikke å skylle lade- og rensesstasjonen under rennende vann er å finne på toppen av lade- og rensesstasjonen.

Beskrivelse av apparatet

Illustrasjonene finner du på grafikkisiden.

Figur A

- 1 Selvreenseknapp
- 2 PÅ/AV-knapp
- 3 Modusbytteknapp
- 4 Håndtak
- 5 LED-skjerm
- 6 Løftehåndtaket
- 7 Opplåsningsknapp for ferskvannstank
- 8 Håndtak for ferskvannstanken
- 9 Ferskvannstank
- 10 Deksel for utskiftbart deksel
- 11 Flatt foldefilter
- 12 Svampfilter
- 13 Løkk til avløpsvannstank
- 14 Opplåsningsknapp for avløpsvannstanken
- 15 Håndtak på avløpsvannstank
- 16 Avløpsvannstank
- 17 Opplåsningsknapp for gulvmunnstykkedekselet
- 18 Gulvmunnstykkedeksel

- ⑲ Rengjøringsrulle
- ⑳ Oppbevaring av rengjøringsbørste
- ㉑ Oppbevaring av rengjøringsrulle
- ㉒ Lade og -rengjøringsstasjon
- ㉓ Filterlagring
- ㉔ Rengjøringsbørste
- ㉕ * Vaskemiddel RM 536 (30 ml)
- ㉖ * Vaskemiddel RM 538N (500 ml)
- ㉗ * Vaskemiddel RM 536 (500 ml)
- ㉘ * Vaskemiddel RM 537 (500 ml)
- ㉙ * Spesiell rulle, f.eks. steinrulle

* valgfritt

Montering

KÄRCHER Home & Garden-app

Med KÄRCHER Home & Garden-appen drar du nytte av følgende fordeler når du bruker enheten:

- Tips og ekspertkunnskap om appen
 - Produktinformasjon, oversikt over tilbehør og bruksanvisning
 - Støtte- og servicekontakt
 - Nettbutikk – eksklusive tilbud og mye mer
- Skann koden på emballasjen eller last ned KÄRCHER Home & Garden-appen fra appbutikken din og registrer produktet enkelt.

Installere enheten

- 1 Sett håndtaket inn i grunnheten til det klikker på plass.

Merknad

I tilfelle produktet må returneres, demonter håndtaket. Trykk på fjæren for å frigjøre håndtaket med et verktøy (som en skrutrekker) og løft det frigjorte håndtaket fra apparatet.

Figur B

Ilgangsetting

Ladeprosess

1. Plugg ladekabelen til lade- og rengjøringsstasjonen inn i stikkkontakten.
2. Plasser enheten i lade- og rengjøringsstasjonen. LED-displayet viser gjeldende ladetilstand for batte-riet.

Figur C

Batteriet er fulladet etter 4,5 timer. Etter 10 minutter med full lading, slås LED-displayet av.

Fylling av ferskvannstanken

1. Fjern ferskvannstanken fra enheten ved å ta tak i håndtaket på ferskvannstanken og trykke på utløserknappen samtidig.
Figur D
2. Åpne tanklokket og vri det til siden.
Figur E
3. Fyll ferskvannstanken med kaldt eller lunken vann fra springen.
4. Tilsett Kärcher-vaskemiddel i ferskvannstanken.

OBS

Overdosering eller underdosering av vaske- eller pleiemiddelet gir dårlige rengjøringsresultater.

Følg doseringsanbefalingene for vaskemiddelet eller pleiemiddelet.

5. Lukk tanklokket.

6. Skyv ferskvannstanken inn i enheten til den klikker på plass. Ferskvannstanken må sitte godt i enheten.

Figur F

Drift

Generell informasjon om drift

OBS

Fuktighet

Materielle skader på sensitive gulv

Før du bruker enheten, må du sjekke om gulvet er motstandsdyktig på et upåfallende sted.

Ikke rengjør belegg som er ømtålige for vann, som f.eks. Korkgulv, da fuktighet kan trenge inn og skade gulvet.

OBS

Før du starter arbeidet, fjern eventuelle gjenstander, som skår, småstein, skruer eller leketøysdeler fra gulvet for å unngå skader på gulvet (f.eks. riper).

Merknad

- For å unngå striper bør apparatet testes på et lite synlig sted før bruk på ømfintlige overflater, f.eks. tre eller fint steintøy.
- Ikke bli værende på ett sted, men vær i bevegelse.
- Følg instruksene fra produsenten av gulvbelegget.

Merknad









Arbeid bakover mot døren, slik at det ikke er noen fotavtrykk på det nyvaskede gulvet.

- Hold apparatet i håndtaket i en vinkel på ca. 60 grader.
- Rengjør gulvet ved å bevege apparatet frem og tilbake med samme hastighet som når du støvsuger.
- Hvis gulvet er spesielt skittent, la apparatet gli sakte over gulvet.

LED-skjermen på enheten viser informasjon om rengjøringsmoduser, arbeidsstatus og feilmeldinger.

Figur G

Indikator	Ikon	Forklaring
Batteri		Sanntidsvisning av batteriprosent. Batteriikon – Grønt: 100%-30% Batteriikon – Oransje: 30%-10% Batteriikon – Blinker rødt: 10%-0% Det grønnfargede batteriikonet som skifter mellom å være synlig og usynlig, indikerer at ladeprosessen pågår.

Indikator	Ikon	Forklaring
Rengjøringsmoduser		Tørremodus: Eget for støvsugning av store mengder vann eller for bruk på teppe.
		Automodus: Sensoren registrerer hvor skittent gulvet er og justerer vannstrømningshastigheten og sugeeffekten automatisk.
		Kraftmodus: Rengjør gulvet effektivt med maksimal vannstrøm og sugekraft.
		Trappemodus: Oppreist drift med deaktivert Auto-Start-Stops, egnet for rengjøring av trapper.
Advarsler og feil		Tom tank: Ferskvannstanken er tom. Fyll ferskvannstanken for å fortsette å bruke apparatet (se <i>Fylling av ferskvannstanken</i>).
		Full tank: Skittenvannstanken er full eller mangler. Tøm skittenvannstanken eller installer skittenvannstanken på nytt (se <i>Tømming av skittenvannstanken</i>).
		Blokkeringsfeil: Rengjøringsrullen er blokkert. Sett apparatet oppreist og rengjør rusk på rengjøringsrullen (se <i>Rengjøring av gulvmunnstykket</i>).
Smussdeteksjon i automatisk modus		Jo mer halvsirkelen er fylt med hvitt lys, jo mer skitt oppdages. Et rødt lys indikerer feil.

Starte drift

OBS

Fare for skade på grunn av ukontrollert bevegelse

Rengjøringsrullen begynner å rotere så snart rengjøringen er startet.

Hold håndtaket godt for å forhindre at enheten beveger seg bort uavhengig.

- Trakk på fotavtrykket på gulvmunnstykket, og trekk overkroppen mot deg selv. Trykk på PÅ/AV-knappen.

Figur H

- Flytt enheten frem og tilbake til rullen er tilstrekkelig fuktet.

Stille inn rengjøringsmoduser

Etter at den er slått på, går apparatet inn i Auto-modus som standard. Bytt mellom auto-, kraft-, trapp- og tørremodus ved å trykke på modusbryterknappene.

Figur I

Merknad

Tørremodusen er beregnet på å suge opp væsker og for bruk på harde gulv eller tepper og matter (med luvhøyde) uten vannutslipp. Det kan ikke sammenlignes med en ekte støvsuger.

Batteridriftstid

Batteridriftstiden er representert av gjennværende batteriprosent på skjermen. Batteriikonet endres med prosentandelen av batteriet.

- Batteriikon – Grønt: 100 % – 30 %
- Batteriikon – Oransje: 30 % – 10 %
- Batteriikon – Blinker rødt: 10 % – 0 %

Tømming av skittenvannstanken

Hvis skittenvannstanken er full, vises advarselen «Full tank» på LED-skjermen.

- Trå på gulvmunnstykket og skyv overkroppen til oppreist posisjon.

Figur J

- Fjern skittenvannstanken ved å holde i håndtaket til skittenvannstanken og trykke på utløserknappen.

Figur K

- Ta av lokket på skittenvannstanken. Tøm skittenvannstanken og skyll den.

Figur L

- Skyv skittenvannstanken inn i enheten til den klikker på plass. Skittenvannstanken må sitte godt i enheten.

Etterfylling av renssevæske

Hvis ferskvannstanken er tom, blinker advarselen «Refilling Water» (Påfylling av vann) på LED-skjermen.

- Fyll ferskvannstanken (se *Fylling av ferskvannstanken*).

Avbryt driften

OBS

Materiell skade på grunn av fuktighet

Fuktrullen kan gi fuktskader på følsomme gulv.

Ved lengre pauser, plasser enheten på parkeringsstasjonen for å unngå skader på sensitive gulv fra den fuktige rullen.

- For å sette enheten på pause, trå på gulvmunnstykket og skyv overkroppen til oppreist posisjon. Enheten støvsuger i 5 sekunder og går deretter inn i standbymodus.

Figur J

- Hvis apparatet trekkes tilbake til arbeidsposisjon innen 2 minutter, starter det automatisk med den siste rengjøringsmodusen.

Figur H

- Hvis apparatet trekkes tilbake til arbeidsposisjon innen 2-5 minutter, starter det i Auto-modus.

Merknad

Standby-modusen varer i 5 minutter. Etter 5 minutter slår enheten seg helt av.

Avslutte bruken

- Trykk på PÅ/AV-knappen. Før enheten slås av, støvsuger den i 5 sekunder og slår seg deretter helt av.

- Trå på gulvmunnstykket og skyv overkroppen til oppreist posisjon.

Figur J

- Plasser enheten på lade- og rengjøringsstasjonen.

Figur C

- Rengjør enheten (se *Stell og vedlikehold*).

OBS

Størket smuss

Størket smuss kan skade enheten permanent.

Det anbefales å rengjøre enheten helt etter hver bruk.

Lagring av enheten

OBS

Luktutvikling på grunn av væsker i enheten

Ubehagelig lukt kan utvikles hvis enheten inneholder væsker/fuktig skitt ved lagring.

Tøm ferskvannstanken og skittenvannstanken helt før du oppbevarer enheten.

Bruk rengjøringsbørsten til å fjerne hår og smusspartikler fra sugekanalen og inne i gulvmunnstykket (se Rengjøring av gulvmunnstykket).

La den rengjorte rullen lufttørke, for eksempel på enheten som er montert på parkeringsstasjonen. Unngå å plassere den våte rullen i et lukket skap for tørking.

1. Flytt enheten til et tørt rom.
2. Plasser enheten på lade- og rengjøringsstasjonen for lading.
3. Plasser den rengjorte rullen på oppbevaringsholderen for å tørke.

Figur O

Stell og vedlikehold

Selvrensing

OBS

Når arbeidet er fullført, plasser enheten i rengjøringsstasjonen og start selvrengjøreprosessen. Rengjør gulvhodet i rengjøringsstasjonen kun ved å bruke den automatiske selvrengjøreprosessen og ikke ved å helle vann inn i stasjonen separat. Ikke rengjør enheten eller gulvhodet under rennende vann eller under en dusj-spray, ellers kan det komme vann inn.

Merknad

Så lenge advarselikonet «Full tank» vises på LED-skjermen, og skittenvannstanken ikke er tømt, kan ikke selvrengjøreprosessen startes. Hvis batteristatusen er under 20 %, kan ikke selvrengjøreprosessen startes.

1. Tøm skittenvannstanken og sett den inn igjen (se Tømming av skittenvannstanken).
2. Fyll ferskvannstanken med ferskvann uten vaske-middel (se Fyll ferskvannstanken) og sørg for at vannivået overstiger merket «MIN FOR SELF-CLEANING» (MIN FOR SELVRENS).

Figur M

3. Sett apparatet tilbake til lade- og rengjøringsstasjonen. (Lade- og rengjøringsstasjonen må være slått på).
- Trykk på selvrengjøreknappen for å starte selvrengjøreprosessen. Selvrengjøreprosessen varer i 110 sekunder.

Figur N

4. Når selvrengjøreprosessen er fullført, tøm og skyll skittenvannstanken, og installer deretter skittenvannstanken på nytt (se Tømming av skittenvannstanken).

Merknad

For å stoppe selvrengjøreprosessen, trykk på selvrengjøreknappen igjen, eller trykk på PÅ/AV-knappen.

Rengjøring av skittenvannstanken

OBS

Størknet smuss

Størknet smuss kan skade enheten permanent.

Det anbefales å rengjøre enheten helt etter hver bruk.

OBS

Rengjør filterene regelmessig for å unngå blokkering på grunn av langvarig bruk.

For en bedre rengjøringsytelse anbefales det å skifte filteret hver 2.–3. måned.

Bruk KÄRCHER-filteret kun for å sikre riktig passform av filteret og skittenvannstanken, og sikre enhetens ytelse.

For informasjon om fjerning og tømming av skittenvannstanken, (se Tømming av skittenvannstanken).

1. Ta av lokket på skittenvannstanken.

Figur L

2. Rengjør skittenvannstanken og dekselet med vann fra springen og rengjøringsbørsten.

Figur P

3. Skittenvannstanken kan også rengjøres i oppvaskmaskinen.
4. Ta det flate plisserte filteret og svampfilteret ut fra dekselet til skittenvannsbekholderen.
5. Rengjør det flate plisserte filteret og svampfilteret under rennende vann, og tørk dem helt, og sett dem deretter tilbake i skittenvannstanken.

Figur Q

Rengjøring av gulvmunnstykket

OBS

Skader på grunn av rengjøring av rullen med tøyemykner eller bruk av tørketrommel

Skader på mikrofibrene

Ikke bruk tøyemykner ved rengjøring i vaskemaskin.

Ikke tørk rullen i en tørketrommel.

OBS

Materiell skade på grunn av den løse rullen

Dette kan skade vaskemaskinen.

Plasser rullene i et vaskenett og fyll vaskemaskinen minst halvveis med ekstra tøy.

Merknad

Ved kraftig kontaminering eller hvis deler som steiner eller fliser kommer inn i sugehodet, må det rengjøres. Mens apparatet er i drift, vil disse delene forårsake en skranglelyd eller blokkere apparatet.

1. Trykk på PÅ/AV-knappen. Apparatet slås av.
2. Trå på gulvmunnstykket og skyv overkroppen til oppreist posisjon.
3. Trykk på utløserknappen for gulvmunnstykkedekselet og fjern c.

Figur R

4. Skyv opplåsningsknappen for rengjøringsrullen til venstre og trekk den oppover for å fjerne rengjøringsrullen.

Figur S

5. Fjern sidedekselet på rengjøringsrullen.

Figur T

6. Rengjør rengjøringsrullen under rennende vann eller vask dem i vaskemaskin ved maks. 60 °C.

Figur U

7. Plasser rullen på oppbevaringsholderen på parkeringsstasjonen for å tørke.

Figur O

8. Hvis det er rusk på gulvmunnstykkedekselet, skyll det under rennende vann.

Figur V

9. Hvis det er rusk inne i gulvmunnstykket, rengjør innsiden av gulvmunnstykket og sugeslangen ved hjelp av en klut eller rengjøringsbørsten.

Figur X

10. For å installere rengjøringsrullen, monterer du sidedekselet først, og setter rengjøringsrullen på høyre

hjulaksel og trykker den ned. Når du hører et «klikk», er installasjonen fullført.

Figur W

11. Hekt dekelet til gulvdysen på plass foran på gulvdysen, og trykk det deretter ned til det klikker hørbart på plass.

Figur Y

Rengjøring av lade og -rengjøringsstasjon

OBS

Ikke skylle lade- og rengjøringsstasjonen under rennende vann.

1. Hvis det er rusk på lade- og rengjøringsstasjonen, tørk det av med en fuktig klut, og unngå ladepinne.
2. Hvis det er rusk i rensebørsten og rengjøringsrulleholderen, fjern holderen nedover og rengjør den under rennende vann.

Figur Z

Rengjørings- og pleiemidler

OBS

Bruk av uegnede rengjørings- og pleieprodukter

Bruk av uegnede rengjørings- og pleieprodukter kan skade enheten og føre til frafall fra garanti.

Bruk kun KÄRCHER rengjøringsmidler.

Vær oppmerksom på riktig dosering.

Merknad

Bruk rengjørings- eller pleieprodukter KÄRCHER til rengjøring av gulv etter behov.

- Følg produsentens anbefalinger for doseringsmengde ved dosering med vaske- eller pleiemidler.
- For å unngå skum, fyll ferskvannstanken med vann først og tilsett deretter vaskemiddel eller pleiemiddel.
- For å unngå at tanken renner over, sørg for å ha nok plass til vaske- eller pleiemiddelet når du fyller vann.

Bytte av batteriet

Hvis batteriet er skadet, kontakt KÄRCHER-service for å kjøpe en ny batteripakke, og erstatte den gamle.

OBS

Ikke fjern beskyttelsesfolien rundt batteripakken.

Når du bytter ut batteripakken, sørg for at enheten er koblet fra lade- og rengjøringsstasjonen og slått av.

Når du bytter ut batteripakken, unngå høy temperatur og høy luftfuktighet, og ikke installer den nye batteripakken med våte hender.

1. Fjern enheten fra lade- og rengjøringsstasjonen, og sørg for at enheten er slått av. Fjern enheten fra lade- og rengjøringsstasjonen, og sørg for at enheten er slått av.

2. Fjern de 6 skruene på batteridekelet med en skrutrekker.

Figur AA

3. Fjern de to skruene på toppen og bunnen av batteripakken.

Figur AB

4. Løsne batteripakken fra bunnen, og koble fra de to polene på toppen av batteriet.

Figur AC

5. Koble til terminalene på toppen av den nye batteripakken, og fest batteriet inn i batterirommet med to skruer.

Figur AD

Figur AE

6. Skru på de 6 skruene for å feste batteridekselet.

Figur AF

Feilsøkningsveiledning

Feil har ofte enkle årsaker som du selv kan utbedre ved hjelp av følgende oversikt. Hvis du er i tvil, eller i tilfelle feil som ikke er nevnt her, kontakt din autoriserte kundeservice.

Merknad

Enheten kan ikke fortsette å fungere før feilen er rettet.

Feil	Årsak	Utbedring
Apparatet fungerer ikke	Batteriet er utladet.	1. Koble lade- og rensestasjonen til strømforsyningen og sett enheten tilbake til lade- og rensestasjonen.
	Enheten er i oppreist stilling.	1. Trakk på gulvmunnstykket, og trekk overkroppen mot deg selv. 2. Trykk på modusbryterknappen, og juster til «trappemodus».
	Skittenvannstanken er full eller mangler.	1. Fjern skittenvannstanken og tøm den (se <i>Tømming av skittenvannstanken</i>). 2. Sørg for at skittenvannstanken er riktig installert.
Sugekraften reduseres	Filteret er blokkert.	1. Rengjør det flate plisserte filteret og svampfilteret (se <i>Rengjøring av skittenvannstanken</i>).
	Sugeslangen er blokkert.	1. Rengjør sugeinntaket og sugeslangen inne i gulvmunnstykket (se <i>Rengjøring av gulvmunnstykket</i>).
Rullen er tørr etter at enheten er slått på	Ferskvannstanken er tom eller mangler.	1. Fyll ferskvannstanken på nytt. 2. Sørg for at ferskvannstanken er riktig installert.
	Rullen trenger tid for å bli fuktet.	1. Fortsett å kjøre enheten en stund.
	Gjeldende modus er tørrmodus. I tørrmodus sprayer det ikke vann på rullen.	1. Trykk på modusbytteknappen for å endre modusen til auto-/kraft/trappemodus.

Feil	Arsak	Utbedring
Vann kommer ut fra lufttaket	Enheten ble lagt ned eller ristet kraftig.	1. Ta det flate plisserte filteret og svampfilteret ut og tørk dem helt.
	Filtrene ble vasket og installert uten tørking.	1. Ta det flate plisserte filteret og svampfilteret ut og tørk dem helt.
Selvrensing fungerer ikke	Skittenvannstanken er full eller mangler.	1. Fjern skittenvannstanken og tøm den (se <i>Tømming av skittenvannstanken</i>). 2. Sørg for at skittenvannstanken er riktig installert.
	Sugeslangen er blokkert.	1. Fjern gulvmunnstykkedekselet. 2. Fjern håret eller store og/eller klumpete gjenstander på rengjøringsrullen. 3. Fjern rengjøringsrullen og rengjør sugeslangen (se <i>Rengjøring av gulvmunnstykket</i>).
	Enheten og lade- og rensesstasjonen er i dårlig forbindelse. Eller lade- og rensesstasjonen er ikke koblet til strømforsyningen.	1. Sørg for at lade- og rengjøringsstasjonen er slått på. 2. Sørg for at enheten er riktig plassert på lade- og rengjøringsstasjonen.
	Ladenivået er mindre enn 20 %, noe som ikke er nok for selvrensing.	1. Vent til batteriprosenten overstiger 20 % og trykk på selvrensknappen igjen.
Batteriet lader ikke	Enheten og lade- og rensesstasjonen er i dårlig forbindelse. Eller lade- og rensesstasjonen er ikke koblet til strømforsyningen.	1. Sørg for at lade- og rengjøringsstasjonen er slått på. 2. Sørg for at enheten er riktig plassert på lade- og rengjøringsstasjonen.
Ladingen er for treg	For høy temperatur i batteriet.	1. Fjern enheten fra lade- og rengjøringsstasjonen. 2. Vent til batteriet er avkjølt og lad det igjen.

Tekniske data

		FCV 4
Elektrisk tilkobling		
Spenning	V	100 - 240
Fase	~	1
Frekvens	Hz	50 - 60
Beskyttelsesgrad		IPX4
Kapslingsgrad enhet		III
Nominell effekt apparat	W	180
Nominell spenning og batterikapasitet	V/Ah	18 / 4,0
Batteritype		Li-ion
Maksimal driftstid når batteriet er fulladet	min	≤ 45
Ladetid ved tomt batteri	h	4,5
Utgangsspenning lader	V	22
Utgangsstrøm lader	A	1
Effektspesifikasjoner apparat		
Rullerotasjoner per minutt	o/min	~ 470
Påfyllingsmengde		
Volum rentvannstank	ml	750
Kapasitet i tanken for skittent vann	ml	450
Mål og vekt		
Kabellengde	m	1,5
Vekt (uten tilbehør og rengjøringsvæsker)	kg	5

FCV 4

Lengde	mm	278
Bredde	mm	232
Høyde	mm	1130

Med forbehold om tekniske endringer.

Indhold

Korrekt anvendelse	88
Miljøbeskyttelse	89
Tilbehør og reservedele	89
Leveringsomfang	89
Garanti	89
Sikkerhetsanvisninger	89
Symboler på apparatet	90
Beskrivelse af apparat	90
Montering	91
Ibrugtagning	91
Drift	91
Pleje og vedligeholdelse	93
Fejlfindingsvejledning	94
Tekniske data	95

Korrekt anvendelse

Brug udelukkende gulvrensere til rengjøring af hårde gulve i din private husholdning og kun på vandtætte hårde gulve og tæpper med lav luvhøjde.

Rengør ikke vandfølsomme gulvbelægninger, såsom ubehandlede korkgulve, da fugt kan trænge ind i gulvet og beskadige det.

Apparatet er egnet til rengjøring af PVC, linoleum, fiser, sten, olieret og vokset parket, laminat og alle vandafvisende gulvbelægninger.

Miljøbeskyttelse



Emballagematerialerne kan genbruges. Sørg for at bortskaffe emballage miljømæssigt korrekt.



Elektriske og elektroniske maskiner indeholder værdifulde materialer, der kan genbruges, og ofte dele, såsom batterier, genopladelige batterier eller olie, der ved forkert håndtering eller forkert

bortskaffelse kan udgøre en fare for menneskers sundhed og for miljøet. Disse dele er imidlertid nødvendige for at sikre en korrekt drift af maskinen. Maskiner, der er mærket med dette symbol, må ikke bortskaffes sammen med husholdningsaffaldet.

Henvisninger til indholdsstoffer (REACH)

Aktuelle oplysninger om indholdsstoffer findes på: www.kaercher.de/REACH

Tilbehør og reservedele

Anvend kun originaltilbehør og -reservedele. De er en garanti for en sikker og fejlfri drift af maskinen. Informationer om tilbehør og reservedele findes på www.kaercher.com.

Leveringsomfang

Maskinens leveringsomfang er vist på emballagen. Kontroller ved udpakningen, om indholdet er komplet. Kontakt venligst forhandleren, hvis der mangler tilbehør eller ved transportskader.

Garanti

I det enkelte lande gælder de garantibetingelser, der er fastsat af vore salgsselskab. Eventuelle fejl ved apparatet udbedres gratis inden for garantifristen, såfremt fejlen kan tilskrives en materiale- eller produktionsfejl. Hvis du ønsker at gøre garantien gældende, bedes du henvende dig til din forhandler eller nærmeste kundeservicecenter medbringende kvittering for købet. (Se adressen på bagsiden)

Yderligere garantioplysninger (hvis findes) kan findes i serviceområdet på dit lokale Kärcher-websted under "Downloads".

Sikkerhedsanvisninger

Læs dette sikkerhedskapitel og den originale brugsanvisning, inden maskinen tages i brug første gang. Betjen maskinen i henhold til disse. Opbevar den originale brugsanvisning til senere brug eller til efterfølgende ejere.

- Ud over henvisningerne i driftsvejledningen skal lovens generelle sikkerheds- og ulykkesforebyggelsesforskrifter overholdes.
- Advarsels- og henvisningsskilte på maskinen giver vigtige henvisninger for en ufarlig drift.

Faregrader

⚠ FARE

- Henviser til en umiddelbar fare, der medfører alvorlige kvæstelser eller død.

⚠ ADVARSEL

- Henviser til en mulig farlig situation, der kan medføre alvorlige kvæstelser eller død.

⚠ FORSIGTIG

- Henviser til en mulig farlig situation, der kan medføre lettere kvæstelser.

BEMÆRK

- Henviser til en mulig farlig situation, der kan medføre materielle skader.

Elektriske komponenter

⚠ **ADVARSEL** • Udsift straks en beskadiget lade- og rengøringsstation med en original del. • Maskinen indeholder elektriske komponenter. Hverken maskinen eller over- og undersiden af gulvhovedet må rengøres under rindende vand eller et bruselhoved, da der ellers kan trænge vand ind. • Maskinen må kun kobles til strømforbindelser, der er udført af en faguddannet elinstallatør i overensstemmelse med IEC 60364-1.

⚠ **FORSIGTIG** • Reparationsarbejde skal kun udføres af den autoriserede kundeservice. • Inden brug skal du altid kontrollere, om såvel maskine som tilbehør, herunder i særdeleshed strømforbindelser og forlængerledninger, er i god og driftssikker stand. Opdager du en skade, skal du trække strømstikket ud og under ingen omstændigheder anvende maskinen.

Sikkerhedsinstruktioner for lade- og rengøringsstation

⚠ **FARE** • Tilslut kun maskinen ved vekselstrøm. Den anførte spænding på typeskiltet skal stemme overens med netspændingen. • Af sikkerhedsmæssige årsager anbefaler vi, at maskinen som grundregel altid anvendes via HFI-relæ (maks. 30 mA). • Rør aldrig ved netstik og stikkontakt med fugtige hænder. • Undgå at køre over netledningen, mase den eller trække den over skarpe kanter, så den beskadiges.

⚠ **ADVARSEL** • Maskinen må kun kobles til strømforbindelser, der er udført af en faguddannet elinstallatør i overensstemmelse med IEC 60364-1. • Kontroller, at netspændingen svarer til den spænding, der er angivet på typeskiltet på lade- og rengøringsstationen. • Maskinen indeholder elektriske komponenter; rengør ikke maskinen under rindende vand. • Fare for kortslutning. Hold ledende genstande (f.eks. skruetrækere eller lignende) væk fra ladeaktiverne. • Kortslutningsfare. Tør kun ladeaktiverne på lade- og rengøringsstationen. • Oplad kun apparatet med den originale, medfølgende lade- og rengøringsstation eller med en af KÄRCHER godkendt lade- og rengøringsstation. • Eksplosionsfare. Ikke-genopladelige batterier må ikke oplades. • Kontrollér netkablet for skader før hver brug. Brug ikke et beskadiget netkabel. Du kan få en passende erstatning fra KÄRCHER eller en af vores servicepartnere.

BEMÆRK • Brug kun lade- og rengøringsstationen indendørs. • Placer ikke lade- og rengøringsstationen i nærheden af varmekilder, f.eks. varmeovne. • Opbevar kun lade- og rengøringsstationen indendørs på et køligt og tørt sted. • Oplad apparatet mindst én gang om måneden for at undgå dyb afladning af batteriet. • Sluk for lade- og rengøringsstationen før pleje- og vedligeholdelsesarbejde.

Batteri

⚠ **FARE** • Udsæt ikke batteriet for direkte sollys, varme eller ild.

⚠ **ADVARSEL** • Oplad kun apparatet med den originale, medfølgende station eller med en af KÄRCHER godkendt lade- og rengøringsstation. Brug følgende station:

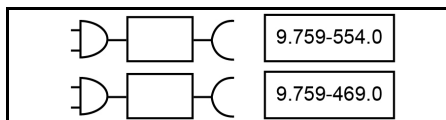

ADVARSEL • Fare for kortslutning. Åbn ikke batteriet. Derudover kan der opstå irriterende dampe eller kaustiske væsker. • Oplad kun apparatet ved en omgivende temperatur på 10 °C - 40 °C.

BEMÆRK • Fare for kortslutning. Beskyt batteriets og apparatets kontakter mod metaldele. • Maskinen indeholder batterier, der kun kan udskiftes af fagfolk.

Sikker håndtering

⚠ FARE • Kvælningsfare. Emballagefolie skal holdes uden for børns rækkevidde.

⚠ ADVARSEL • Anvend kun apparatet bestemmelsesmæssigt. Tag hensyn til de lokale forhold, og vær ved arbejde med apparatet opmærksom på uvedkommende, specielt børn. • Vær opmærksom på de pågældende sikkerhedsforskrifter ved anvendelse i farezoner (f.eks. tankstationer). Anvend aldrig apparatet i eksplosionsfarlige rum. • Børn og personer, der ikke er fortrolige med denne vejledning, må ikke anvende denne maskine. Lokale bestemmelser kan begrænse brugerens alder. • Denne maskine er ikke beregnet til at skulle anvendes af børn eller personer med begrænsede fysiske, sensoriske eller mentale evner, eller personer, der ikke er fortrolige med anvisningerne.

• Maskinen må kun anvendes af personer, hvis fysiske, sensoriske eller åndelige evner er indskrænket eller af personer med manglende erfaring og/eller kendskab, hvis de er under korrekt opsyn, eller hvis de er blevet oplært af en person, som er ansvarlig for deres sikkerhed i forbindelse med anvendelse af maskinen, og hvis de har forstået de deraf resulterende farer. • Børn må ikke lege med apparatet. • Børn skal være under opsyn for at sikre, at de ikke leger med maskinen. • Sørg for at holde maskinen uden for børns rækkevidde, når det er tilsluttet strømmenettet, eller når den køler af. • Børn må kun udføre rengøring og brugervedligeholdelse under opsyn. • Beskyt forbindelseskablet mod varme, skarpe kanter, olie og bevægende maskindele. • Hold alle kroppsdele (f.eks. fingre, hår) væk fra den roterende rengøringsvalse. • Risiko for personskade pga. spidse genstande (f.eks. splinter). Beskyt dine hænder, når du rengør gulvhovedet.

⚠ FORSIGTIG • Maskinen må ikke bruges, hvis den forinden er faldet ned, har synlige beskadigelser eller er utæt. • Betjening og oplagring af apparatet skal udelukkende ske i henhold til beskrivelsen og fig.

• Ulykker eller beskadigelser på grund af at apparatet vælter. Sørg for, at apparatet står stabilt inden alle aktiviteter. • Lad aldrig apparatet være uden opsyn, så længe det er i drift.

BEMÆRK • Maskinskader. Fyld aldrig opløsningsmiddel, væsker, der indeholder opløsningsmiddel, eller uforyndede syrer (f.eks. rengøringsmiddel, benzin, farvefortynder og acetone) i vandtanken. • Tænd kun for maskinen, når rentvandstanken og spildevandstanken er monteret. • Opsaml ikke skarpe eller større genstande med maskinen, som f.eks. skår, ral eller legetøjsdele. • Fyld ikke eddikesyre, afkalkningsmiddel, æteriske olier eller lignende stoffer i rentvandsbeholderen. Undgå også at sug disse stoffer op med maskinen. • Brug

kun maskinen på hårde gulve med en vandtæt belægning, f.eks. lakeret parket, emaljerede fliser eller linoleum. • Køb ikke maskinen over gulvgitteret på konvektorvarmere. Maskinen kan ikke absorbere det udstrømmende vand, hvis det ledes over gitteret. • Sluk for maskinen på hovedafbryderen / maskinens kontakt ved længere arbejdspauser og efter brug, og tag netstikket ud af opladeren. • Anvend ikke apparatet ved temperaturer under 0 °C. • Beskyt apparatet mod regn. Opbevar ikke apparatet i udeområdet. • Når batteriet skal genoplades, må du kun oplade apparat med lade-stationen 9.759-554.0 / 9.759-469.0.

Symboler på apparatet

	Advarslen om ikke at lægge apparatet fladt ned er placeret på bagsiden af apparatet.
	Advarslen om ikke at skylle gulvmundstykket under rindende vand er placeret på toppen af gulvmundstykket.
	Advarslen om ikke at skylle lade- og rengøringsstationen under rindende vand er placeret på toppen af lade- og rengøringsstationen.

Beskrivelse af apparat

Illustrationerne findes på grafiksiden.

Figur A

- ① Selvrengøringsknap
- ② Tænd/sluk-knap
- ③ Funktionsknap
- ④ Håndtag
- ⑤ LED-display
- ⑥ Løftehåndtag
- ⑦ Oplåsningsknap til rentvandsbeholder
- ⑧ Håndtag til rentvandsbeholder
- ⑨ Rentvandsbeholder
- ⑩ Dæksel til udskifteligt batteri
- ⑪ Fladt foldefilter
- ⑫ Svampefilter
- ⑬ Låg på spildevandstank
- ⑭ Oplåsningsknap til snavsevandsbeholderen
- ⑮ Håndtag til snavsevandsbeholder
- ⑯ Spildevandstank
- ⑰ Oplåsningsknap til dæksel på gulvmundstykke
- ⑱ Gulvmundstykke-dæksel
- ⑲ Rengøringsvalse

- ⑳ Opbevaring af rengøringsbørste
- ㉑ Opbevaring af rengøringsvalse
- ㉒ Lade- og rengøringsstation
- ㉓ Filteropbevaring
- ㉔ Rengøringsbørste
- ㉕ * Rengøringsmiddel RM 536 (30 ml)
- ㉖ * Rengøringsmiddel RM 538N (500 ml)
- ㉗ * Rengøringsmiddel RM 536 (500 ml)
- ㉘ * Rengøringsmiddel RM 537 (500 ml)
- ㉙ * Specialvalse, f.eks. stenvalse

* valgfrit

Montering

KÄRCHER Home & Garden App

Med KÄRCHER Home & Garden-appen får du følgende fordele, når du bruger dit apparat:

- Applikationstips og ekspertviden
 - Produktinformation, oversigt over tilbehør og betjeningsvejledning
 - Support- og servicekontakt
 - Online shop - eksklusiv tilbud og meget mere
- Scan koden på emballagen eller download KÄRCHER Home & Garden-appen fra din app-butik og registrer dit produkt.

Montering af apparatet

- 1 Sæt håndtaget ind i basisenheden, indtil det hørbart klikker på plads.

Obs

I tilfælde af at produktet skal returneres, bedes du tage håndtaget af. Tryk på fjederen for at frigøre håndtaget med et værktøj (såsom skruetrækker), og løft det frigjorte håndtag af apparatet.

Figur B

Ibrugtagning

Opladningsproces

1. Sæt lade- og rengøringsstationens ladekabel i stikkontakten.
2. Placer apparatet i lade- og rengøringsstationen. LED-displayet viser batteriets aktuelle ladetilstand.

Figur C

Batteriet er fuldt opladet efter 4,5 timer. 10 minutter efter at batteriet er fuldt opladet, slukker LED-displayet.

Opfyldning af rentvandsbeholderen

1. Fjern rentvandsbeholderen fra apparatet ved at tage fat i rentvandsbeholderens håndtag og trykke på udløserknappen samtidig.

Figur D

2. Åbn låget på beholderen, og drej det til siden.

Figur E

3. Fyld rentvandsbeholderen med koldt eller lunkent postevand.
4. Tilsæt Kärcher rengøringsmiddel i rentvandsbeholderen.

BEMÆRK

Overdosering eller underdosering af rengørings- eller plejemidlet resulterer i dårlige rengøringsresultater.

Følg doseringsanbefalingerne for rengørings- eller plejemidlet.

5. Luk låget på beholderen.

6. Skub rentvandsbeholderen ind i apparatet, indtil den hørligt klikker på plads. Rentvandsbeholderen skal sidde godt fast i apparatet.

Figur F

Drift

Generel information om betjening

BEMÆRK

Fugt

Materielle skader på følsomme gulve

Før du bruger maskinen, skal du på et ikke iøjnefaldende sted kontrollere, at gulvet er vandbestandigt.

Rengør ikke vandfølsomme belægninger såsom ubehandledede korkgulve, da der kan trænge fugt ned i gulvet, så det beskadiges.

BEMÆRK

Før du påbegynder arbejdet, skal du fjerne eventuelle genstande, såsom skår, småsten, skruer eller legetøjsdele fra gulvet for at undgå skader på gulvet (f.eks. ridser).

Obs

- For at undgå at lave striber skal maskinen testes på et diskret sted, før den anvendes på sarte overflader såsom træ eller fint stentøj.
- Undgå at forblive på samme sted i længere tid, men forsett bevægelsen.
- Følg anvisningerne fra gulvbelægningsproducenten.

Obs









Arbejd baglæns mod døren, så der ikke sættes fodspor på det nyvaskede gulv.

- Hold apparatet ved håndtaget i en vinkel på ca. 60 grader.
- Rengør gulvet ved at flytte apparatet frem og tilbage med samme hastighed, som hvis du støvsuger.
- Hvis gulvet er meget snavset, skal du lade apparatet glide langsomt hen over gulvet.

LED-displayet på apparatet informerer om rengørings-tilstande, arbejdsstatus og fejlmeddelelser.

Figur G

Indikator	Ikon	Forklaring
Batteri		Realtidsvisning af batteriprocent. Batteriikon - grøn: 100%- 30% Batteriikon - orange: 30%- 10% Batteriikon - blinker rødt: 10%- 0% Det langsomt blinkende, grønne batteriikon angiver, at opladningsprocessen er i gang.

Indikator	Ikon	Forklaring
Rengøringsfunktioner		Tør funktion: Velegnet til støvsugning af store mængder vand eller til brug på tæpper.
		Auto-funktion: Sensoren registrerer, hvor snavset gulvet er, og justerer automatisk vandgennemstrømningshastigheden og sugeeffekten.
		Power-funktion: Rengøring af gulvet effektivt med maksimal vandgennemstrømning og sugeeffekt.
		Trappefunktion: Opretstående betjening med deaktiveret Auto-Start-Stop, velegnet til trapperengøring.
Advarsler og fejl		Tom beholder: Rentvandsbeholder er tom. Fyld rentvandsbeholderen op for at fortsætte med at bruge apparatet (se <i>Opfyldning af rentvandsbeholderen</i>).
		Full beholder: Snavsevandsbeholderen er fuld eller ikke monteret. Tøm snavsevandsbeholderen, eller monter snavsevandsbeholderen igen (se <i>Tømning af snavsevandsbeholderen</i>).
		Blokeringsfejl: Rengøringsvalsen er blokeret. Sæt apparatet på højkant, og fjern snavs på rengøringsvalsen (se <i>Rengøring af gulvmundstykket</i>).
Registrering af snavs i automatisk tilstand		Jo mere halvcirklen er fyldt med hvidt lys, jo mere snavs registreres. Et rødt lys angiver fejl.

Betjeningsstart

BEMÆRK

Risiko for skader på grund af ukontrolleret bevægelse

Rengøringsvalsen begynder at rotere, så snart rengøringen påbegyndes.

Hold fast i håndtaget for at forhindre apparatet i at bevæge sig væk af sig selv.

1. Træd på fodaftrykket på gulvmundstykket, og træk overdelen op mod dig selv. Tryk på ON/OFF-knappen.

Figur H

2. Bevæg apparatet frem og tilbage, indtil valsen er tilstrækkeligt fugtet.

Indstilling af rengøringsfunktioner

Efter start skifter apparatet som standard til Auto-funktion. Skift mellem Auto-, Power-, Trappe- og Tør-funktionerne ved at trykke på funktionsknapperne.

Figur I

Obs

Tør-funktionen er beregnet til støvsugning af væsker og til brug på hårde gulve eller gulvtæpper og mindre tæp-

per (lav luvhøjde) uden brug af vand. Det kan ikke sammenlignes med en rigtig støvsuger.

Batteritid

Batteritiden angives med den resterende batteriprocent på displayet. Batteriikonet ændrer sig i takt med batteriets procentdel.

- Batteriikon - grøn: 100 % - 30 %
- Batteriikon - orange: 30 % - 10 %
- Batteriikon - blinker rødt: 10 % - 0 %

Tømning af snavsevandsbeholderen

Hvis snavsevandsbeholderen er fuld, vises advarslen "Full tank" på LED-displayet.

1. Træd på gulvmundstykket og skub overdelen til oprejst position.

Figur J

2. Fjern snavsevandsbeholderen ved at holde fast i snavsevandsbeholderens håndtag og trykke på udløserknappen.

Figur K

3. Fjern dækslet på snavsevandsbeholderen. Tøm snavsevandsbeholderen og skyl den.

Figur L

4. Skub snavsevandsbeholderen ind i apparatet, indtil den hørligt klikker på plads. Snavsevandsbeholderen skal sidde godt fast i apparatet.

Påfyldning af rengøringsmiddel

Hvis rentvandsbeholderen er tom, blinker advarslen "Refilling Water" på LED-displayet.

1. Fyld rentvandsbeholderen op (se *Opfyldning af rentvandsbeholderen*).

Afbrudelse af drift

BEMÆRK

Materiel skade på grund af fugt

Fugtvalsen kan forårsage fugtskader på sarte gulve.

Når du holder længere pauser, skal du placere apparatet på parkeringsstationen for at undgå skader på sarte gulve fra fugtvalsen.

1. Træd på gulvmundstykket og skub overdelen til oprejst position, hvis du skal holde pause under arbejdet. Apparatet støvsuger i 5 sekunder og skifter derefter til standbytilstand.

Figur J

2. Hvis apparatet trækkes tilbage til arbejdsposition inden for 2 minutter, starter apparatet automatisk i den seneste rengøringsfunktion.

Figur H

3. Hvis apparatet trækkes tilbage til arbejdsposition inden for 2-5 minutter, starter apparatet i autofunktion.

Obs

Standby-tilstanden varer i 5 minutter. Efter 5 minutter slukker apparatet helt.

Afslutning af drift

1. Tryk på ON/OFF-knappen. Inden apparatet slukker, støvsuger det i 5 sekunder og lukker derefter helt ned.
2. Træd på gulvmundstykket og skub overdelen til oprejst position.

Figur J

3. Placer apparatet i lade- og rengøringsstationen.

Figur C

4. Rengør apparatet (se *Pleje og vedligeholdelse*).

BEMÆRK

Fastsiddende snavs

Fastsiddende snavs kan beskadige maskinen i det lange løb.

Det anbefales at rengøre maskinen helt efter hver brug.

Opbevaring af maskinen

BEMÆRK

Lugtudvikling på grund af væsker i apparatet

Der kan dannes ubehagelige lugte, hvis apparatet indeholder væsker/fugtigt snavs under opbevaring.

Tøm rentvandsbeholderen og snavsevandsbeholderen fuldstændigt, før apparatet opbevares.

Brug rengøringsbørsten til at fjerne hår og snavspartikler fra sugekanalen og inde i gulvmundstykket (se Rengøring af gulvmundstykket).

Lad den rensede valse lufttørre, f.eks. på apparatet, når det er monteret på parkeringsstationen. Placer ikke den våde valse i et lukket skab for at tørre.

1. Flyt apparatet til et tørt rum.
2. Placer apparatet i lade- og rengøringsstationen for at oplade.

Figur C

3. Placer den rengjorte valse på opbevaringsholderen for at tørre.

Figur O

Pleje og vedligeholdelse

Selvrensning

BEMÆRK

Når arbejdet er afsluttet, skal du anbringe apparatet i rengøringsstationen og starte selvrensningsprocessen.

Rengør kun gulvhovedet i rengøringsstationen ved at bruge den automatiske selvrensningsproces og ikke ved at hælde vand i stationen. Rengør ikke apparatet eller gulvhovedet under rindende vand eller under en brus, da der ellers kan trænge vand ind i apparatet.

Obs

Så længe advarselsikonet "Full tank" vises på LED-displayet, og snavsevandsbeholderen ikke er tom, kan selvrensningsprocessen ikke startes. Hvis batteristatus er under 20 %, kan selvrensningsprocessen ikke startes.

1. Tøm snavsevandsbeholderen og sæt den i igen (se Tømning af snavsevandsbeholderen).
2. Fyld rentvandsbeholderen med rent vand uden rengøringsmiddel (se Påfyldning af rentvandsbeholder), og sørg for, at vandstanden overstiger markeringen "MIN FOR SELVRENSNING".

Figur M

3. Sæt apparatet tilbage i lade- og rengøringsstationen. (Lade- og rengøringsstationen skal være tændt).

Figur N

Tryk på selvrensningsknappen for at starte selvrensningsprocessen. Selvrensningen varer 110 sekunder.

Figur N

4. Når selvrensningsprocessen er afsluttet, skal du tømme og skylle snavsevandsbeholderen, og derefter montere snavsevandsbeholderen igen (se Tømning af snavsevandsbeholderen).

Obs

For at stoppe selvrensningsprocessen skal du trykke på selvrensningsknappen igen eller trykke på ON/OFF-knappen.

Rengøring af snavsevandsbeholderen

BEMÆRK

Fastsiddende snavs

Fastsiddende snavs kan beskadige maskinen i det lange løb.

Det anbefales at rengøre maskinen helt efter hver brug.

BEMÆRK

Rengør filtrene regelmæssigt for at forhindre blokering på grund af længere tids brug.

Det anbefales at udskifte filteret hver 2-3 måned for at få en bedre rengøringseffekt.

Brug kun KÄRCHER-filtre for at sikre, at filteret og snavsevandsbeholderen passer til hinanden, og sikre apparatets ydeevne.

For information om fjernelse og tømning af snavsevandsbeholder, (se Tømning af snavsevandsbeholderen).

1. Fjern dækslet på snavsevandsbeholderen.

Figur L

2. Rengør snavsevandsbeholderen og dækslet med postevand og en rengøringsbørste.

Figur P

3. Alternativt kan snavsevandsbeholderen rengøres i opvaskemaskinen.
4. Tag det flade foldefilter og svampefilteret ud af snavsevandsbeholderens dæksel.
5. Rengør det flade foldefilter og svampefilteret under rindende vand, og tør dem helt. Monter dem derefter i snavsevandsbeholderen igen.

Figur Q

Rengøring af gulvmundstykket

BEMÆRK

Skader på grund af rengøring af valsen med skyllemiddel eller brug af en tørretumbler

Skader på mikrofibrene

Brug ikke skyllemiddel ved rengøring i vaskemaskine.

Tør ikke valsen i en tørretumbler.

BEMÆRK

Materiel skade på grund af den løse valse

Dette kan beskadige vaskemaskinen.

Anbring valserne i et vaskepose og fyld vaskemaskinen mindst halvt med andet vasketøj.

Obs

I tilfælde af kraftig tilsmudsning eller hvis dele såsom sten eller splinter kommer ind i sugehovedet, skal det renses. Mens apparatet arbejder, vil disse dele forårsage en raslende lyd eller skabe blokeringer.

1. Tryk på ON /OFF-knappen. Apparatet slukker.
2. Træd på gulvmundstykket og skub overdelen til oprejst position.
3. Tryk på udløserknappen til dækslet på gulvmundstykket, og fjern dækslet til gulvmundstykket.

Figur R

4. Skub rengøringsvalsens oplåsningsknap til venstre og træk den opad for at fjerne rengøringsvalsen.

Figur S

5. Fjern sidedækslet på rengøringsvalsen.

Figur T

6. Rengør rengøringsvalsen under rindende vand eller vask den i en vaskemaskine ved maks. 60 °C.

Figur U

7. Placer valsen på opbevaringsholderen for at tørre.

Figur O

8. Hvis der er snavs på gulvmundstykkets dæksel, skal du skylle det under rindende vand.

Figur V

9. Hvis der er snavs inde i gulvmundstykket, skal du rengøre gulvmundstykket indvendigt og opsugningsrøret med en serviet eller rengøringsbørsten.

Figur X

10. Når du monterer rengøringsvalse, skal du først montere sidedækslet og sætte rengøringsvalse på højre hjulaksel og trykke den ned. Når du hører et "klik", er monteringen afsluttet.

Figur W

11. Sæt dækslet på forsiden af gulvmundstykket, og tryk det derefter ned, indtil det klikker hørbart på plads.

Figur Y

Rengøring af lade- og rengøringsstationen

BEMÆRK

Skyl ikke lade- og rengøringsstationen under rindende vand.

1. Hvis der er snavs på lade- og rengøringsstationen, skal du tørre den af med en våd klud. Undgå kontakt med opladningsstifterne.
2. Hvis der er snavs i rengøringsbørsten og rengøringsvalseholderen, skal du tage holderen af nedad og rengøre den under rindende vand.

Figur Z

Rengørings- og plejemidler

BEMÆRK

Brug af uegnede rengørings- og plejeprodukter

Brug af uegnede rengørings- og plejeprodukter kan beskadige maskinen og medføre, at garantien bortfalder. Anvend kun KÄRCHER rengøringsmidler.

Vær opmærksom på korrekt dosering.

Obs

Brug KÄRCHER rengørings- eller plejeprodukter til rengøring af gulv efter behov.

- Overhold producentens anbefalede doseringsmængder, når du doserer rengørings- eller plejemidler.
- For at forhindre skumdannelse skal du først fylde rentvandsbeholderen med vand og derefter tilsætte rengørings- eller plejemidlet.

- For at forhindre beholderen i at løbe over, skal du sørge for at efterlade tilstrækkelig plads til rengørings- eller plejemidlet, når du fylder vand på.

Udskiftning af batteriet

Hvis batteriet er beskadiget, skal du kontakte KÄRCHER service for at købe en ny batteripakke og udskifte den gamle.

BEMÆRK

Fjern ikke den beskyttende folie, der er viklet rundt om batteripakken.

Når du udskifter batteripakken, skal du sørge for, at apparatet er afbrudt fra lade- og rengøringsstationen og slukket.

Når du udskifter batteripakken, skal du undgå miljøer med høj temperatur og høj luftfugtighed, og du må ikke montere den nye batteripakke med våde hænder.

1. Fjern apparatet fra lade- og rengøringsstationen og sørg for, at apparatet er slukket.
2. Fjern de 6 skruer på batteripakkens dæksel med en skruetrækker.

Figur AA

3. Fjern de to skruer i toppen og bunden af batteripakken.

Figur AB

4. Løs batteripakken fra bunden, og tag de to klemmer på toppen af batteriet af.

Figur AC

5. Tilslut klemmerne på toppen af den nye batteripakke, og fastgør batteriet i batterirummet med to skruer.

Figur AD

Figur AE

6. Skru de 6 skruer på for at fastgøre batteripakkens dæksel.

Figur AF

Fejlfindingsvejledning

Fejl har ofte enkle årsager, som du selv kan afhjælpe ved hjælp af følgende oversigt. Hvis du er i tvivl, eller i tilfælde af fejl, der ikke er nævnt her, bedes du kontakte din autoriserede kundeservice.

Obs

Apparatet kan ikke benyttes, før fejlen er udbedret.

Fejl	Årsag	Afhjælpning
Apparatet virker ikke	Batteriet er afladet.	1. Tilslut lade- og rengøringsstationen til strømforsyningen, og sæt apparatet tilbage i lade- og rengøringsstationen.
	Apparatet befinder sig i opretstående position.	1. Træd på gulvmundstykket, og træk overdelen op mod dig selv. 2. Tryk på funktionsknappen, og indstil "stair mode".
	Snavsevandsbeholderen er fuld eller ikke monteret.	1. Fjern snavsevandsbeholderen, og tøm den (se <i>Tømning af snavsevandsbeholderen</i>). 2. Sørg for, at snavsevandsbeholderen er monteret korrekt.
Sugeeffekten er reduceret	Filteret er blokeret.	1. Rengør det flade foldefilter og svampefilteret (se <i>Rengøring af snavsevandsbeholderen</i>).
	Opsugningsrøret er blokeret.	1. Rengør sugeindtaget og opsugningsrøret indvendigt i gulvmundstykket (se <i>Rengøring af gulvmundstykket</i>).

Fejl	Årsag	Afhjælpning
Valsen er tør efter start af apparatet	Rentvandsbeholderen er tom eller ikke monteret.	1. Fyld rentvandsbeholderen op. 2. Sørg for, at rentvandsbeholderen er monteret korrekt.
	Valsen skal have tid til at blive fugtet.	1. Fortsæt med at køre apparatet i et stykke tid.
	Den aktuelle funktion er tør-funktion. I tør-funktion sprøjtes der ikke vand på valsen.	1. Tryk på funktionsknappen for at ændre funktion til Auto / Power / Stair-funktion.
Der kommer vand ud af luftudtaget	Apparatet blev lagt ned eller rystet meget.	1. Tag det flade foldefilter og svampefilteret ud, og tør dem helt.
	Filterne blev vasket og monteret uden tørring.	1. Tag det flade foldefilter og svampefilteret ud, og tør dem helt.
Selvrensning virker ikke	Snavsevandsbeholderen er fuld eller ikke monteret.	1. Fjern snavsevandsbeholderen, og tøm den (se <i>Tømming af snavsevandsbeholderen</i>). 2. Sørg for, at snavsevandsbeholderen er monteret korrekt.
	Opsugningsrøret er blokeret.	1. Fjern gulvmundstykkets dæksel. 2. Fjern hår eller store og/eller voluminøse genstande fra rengøringsvalsen. 3. Fjern rengøringsvalsen, og rengør opsugningsrøret (se <i>Rengøring af gulvmundstykke</i>).
	Forbindelsen mellem apparatet og lade- og rengøringsstationen er dårlig. Eller lade- og rengøringsstationen er ikke tilsluttet strømforsyningen.	1. Sørg for, at lade- og rengøringsstationen er tændt. 2. Sørg for, at apparatet er placeret korrekt i lade- og rengøringsstationen.
	Opladningsniveauet er mindre end 20 %, hvilket ikke er nok til selvrensning.	1. Vent, indtil batteriprocenten overstiger 20 %, og tryk på selvrensningsknappen igen.
Batteriet oplades ikke	Forbindelsen mellem apparatet og lade- og rengøringsstationen er dårlig. Eller lade- og rengøringsstationen er ikke tilsluttet strømforsyningen.	1. Sørg for, at lade- og rengøringsstationen er tændt. 2. Sørg for, at apparatet er placeret korrekt i lade- og rengøringsstationen.
Opladningen er for langsom	Batteriets temperatur er for høj.	1. Fjern apparatet fra lade- og rengøringsstationen. 2. Vent, indtil batteriet er kølet af, og oplad det igen.

Tekniske data

FCV 4		
Elektrisk tilslutning		
Spænding	V	100 - 240
Fase	~	1
Frekvens	Hz	50 - 60
Kapslingsklasse		IPX4
Beskyttelsesklasse maskine		III
Nominal effekt maskine	W	180
Nominal spænding og batterikapacitet	V/Ah	18 / 4,0
Batteritype		Li-ion
Maksimal driftstid, når batteriet er fuldt opladet	min	≤ 45
Opladningstid ved tomt batteri	h	4,5
Opladerens udgangsspænding	V	22
Udgangsstrøm, oplader	A	1
Effektdata maskine		

FCV 4

Valseomdrejninger pr. minut	U/min	~ 470
Påfyldningsmængde		
Volumen rentvandstank	ml	750
Snavsevandsbeholder kapacitet	ml	450
Mål og vægt		
Kabellængde	m	1,5
Vægt (uden tilbehør og rengøringsvæsker)	kg	5
Længde	mm	278
Bredde	mm	232
Højde	mm	1130

Der tages forbehold for tekniske ændringer.

Sisukord

Sihtotstarve	96
Keskkonnakaitse	96
Lisavarustus ja varuosad	96
Tarnekomplekt	96
Garantii.....	96

Ohutusjuhised	96
Seadmel olevad sümbolid	97
Seadme kirjeldus	97
Montaaž	98
Käikuvõtmine	98
Käitus	98
Hooldus ja jooksevremont	100
Veaootsingu juhend	101
Tehnilised andmed	102

Sihtotstarve

Kasuta põrandapuhastusvahendit ainult kodumajapidamises kõvade põrandate puhastamiseks ja ainult veekindlatel kõvadel põrandatel ja madala kõrgusega vaipadel.

Ärge puhastage veetundlikke põrandakatteid, näiteks töötlemata korgist põrandaid, kuna niiskus võib tungida põrandasse ja seda kahjustada.

Seade sobib PVC, linoleumi, plaatide, kivi, õlitatud ja vahatatud parketi, laminaadi ja kõigi veekindlate põrandakatete puhastamiseks.

Keskonnakaitse



Pakkematerjalid on taaskasutatavad. Palun utiliseerige pakendid keskkonnasäästlikult.



Elektrilised ja elektroonilised seadmed sisalduvad väärtuslike taaskasutatavaid materjale ja sageli koostisosi nagu patareid, akud või õli, mis võivad vale ümberkääimise või vale utiliseerimise

korral kujutada potentsiaalset ohtu inimeste tervisele ja keskkonnale. Seadme nõuetekohaseks käitamiseks on neid koostisosi siiski vaja. Selle sümboliga tähistatud seadmeid ei tohi utiliseerida koos olmeprügiga.

Juhised koostisainete kohta (REACH)

Kehtiva teabe koostisainete kohta leiate aadressilt: www.kaercher.de/REACH

Lisavarustus ja varuosad

Kasutage ainult originaalvarvikuid ja originaalvaruosi, mis tagavad seadme ohutu ja tõrgeteta käituse. Tarvikute ja varuosade kohta leiate teavet aadressilt www.kaercher.com.

Tarnekomplekt

Seadme tarnekomplekt on kujutatud pakendil. Lahtipakkimisel kontrollige, kas pakendi sisu on täielik. Puudulevat tarvikute või transpordikahjustuste korral teavitage oma edasimüüjat.

Garantii

Igas riigis kehtivad meie volitatud müügiesindaja antud garantiitingimused. Seadmel esinevad mistahes rikked kõrvaldame garantiiajal tasuta, kui põhjuseks on materjali- või tootmisviga. Garantiijuhtumil pöörduge ostu tõendava dokumendiga oma edasimüüja või lähima volitatud klienditeeninduse poole.

(Aadressi vt tagaküljelt)

Täiendavat teavet garantii kohta (kui see on olemas) leiate Kärcheri kohaliku veebilehe teeninduspiirkonnast "Allalaadimiste" alt.

Ohutusjuhised

Enne seadme esmast kasutamist lugege see ohutus-alane peatükk ja antud algupärane kasutusjuhend läbi. Toimige neile vastavalt. Hoidke algupärane kasutusju-

hend hilisemaks kasutamiseks või järgmise omaniku tarbeks alles.

- Lisaks kasutusjuhendis esitatud juhistele tuleb Teil arvesse võtta ka seadusandja üldisi ohutusalaaseid ja õnnetuse ennetamise eeskirju.
- Seadmele paigaldatud hoiatussildid ja osutavad sildid annavad olulisi juhiseid ohutuks käituseks.

Ohuastmed

⚠ OHT

- Viide vahetult ähvardavale ohule, mis võib põhjustada raskeid kehavigastusi või lõppeda surmaga.

⚠ HOIATUS

- Viide võimalikule ohtlikule olukorrale, mis võib põhjustada raskeid kehavigastusi või lõppeda surmaga.

⚠ ETTEVAATUS

- Viide võimalikule ohtlikule olukorrale, mis võib põhjustada kergeid vigastusi.

TÄHELEPANU

- Viide võimalikule ohtlikule olukorrale, mis võib põhjustada varakahjusid.

Elektrikomponendid

⚠ **HOIATUS** • Vahetage kahjustatud laadimis- ja puhastusjaam kohe originaalosa vastu. • Seade sisaldab elektrilisi komponente. Ärge puhastage seadet ega põrandapea üla- või alakülge voolava vee või dušisõiku all, sest muidu võib vesi sisse tungida. • Ühendage seade ainult elektrilise ühenduse külge, mis on teostatud elektrispetsialisti poolt IEC 60364-1 kohaselt.

⚠ **ETTEVAATUS** • Laske remonditööd läbi viia ainult volitatud klienditeenindusel. • Kontrollige seadet ja tarvikuid, eelkõige võrguühendusjuhte ja pikendusjuhtme nõuetekohast seisundit ja töökindlust enne iga käitamist. Kahjustuste korral tõmmake pistik välja ja ärge seda seadet kasutage.

Laadimis- ja puhastusjaama ohutusjuhised

⚠ **OHT** • Ühendage seade ainult vahelduvvoolu külge. Tüübisildil esitatud pinge peab vastama võrgupingele. • Ohutusalaistel põhjustel soovitame seadet põhimõtteliselt käsitleda ainult rikkevoolu kaitseüliti kaudu (maksimaalselt 30 mA). • Ärge kunagi puudutage võrgupistikut ja pistikupesa märgade kätega. • Ärge viigastage ega kahjustage toitekaablit, sõites üle selle, muljudes või tõmmates seda üle teravate servade.

⚠ **HOIATUS** • Ühendage seade ainult elektrilise ühenduse külge, mis on teostatud elektrispetsialisti poolt IEC 60364-1 kohaselt. • Kontrollige, kas võrgupinge vastab laadimis- ja puhastusjaama tüübisildil märgitud pingele. • Seade sisaldab elektrilisi detaile, ärge puhastage seadet voolava vee all. • Lühiseoht. Hoidke laadimiskontaktidest eemal elektrit juhtivad esemed (nt kruvikeerajad jms). • Lühise oht. Puhastage laadimis- ja puhastusjaama laadimiskontakte ainult kuival. • Laadige seadet ainult originaalse laadimis- ja puhastusjaamaga või KÄRCHERI poolt heaks kiidetud laadimis- ja puhastusjaamaga. • Plahvatusoht. Ärge laadige mittelaetavaid patareid. • Kontrollige toitekaablit kahjustuste suhtes iga kord enne iga käitamist. Ärge kasutage kahjustatud toitekaablit. Sobiva asendaja saate Kärcherilt VÕI mõnelt meie teeninduspartnerilt.

TÄHELEPANU • Kasutage laadimis- ja puhastusjaama ainult siseruumides. • Ärge asetage laadimis- ja puhastusjaama soojusallikate, nt kütteseadmete lä-

hedusse. • Kasutage laadimis- ja puhastusjaama ainult jahedates ja kuivades siseruumides. • Aku täieliku tühenemise vältimiseks laadige seadet vähemalt kord kuus. • Enne hooldustöid lülitage laadimis- ja puhastusjaam välja.

Aku

⚠ OHT. Ärge asetage akut tugeva päikesekiirguse, kuumuse ega tule kätte.

⚠ HOIATUS. Laadige seadet ainult originaalse jaamaga või KÄRCHERI poolt heaks kiidetud laadimis- ja puhastusjaamaga.

Kasutage järgmist jaama:

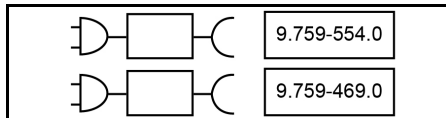

HOIATUS. Lühiseoht. Ärge avage akut. Lisaks võivad pääseda välja ärritavad aaurid või sööbivad vedelikud. • Laadige seadet ainult ümbritseval temperatuuril 10°C - 40°C.

TÄHELEPANU. Lühiseoht. Kaitske aku ja seadme kontakte metallosad eest. • Seade sisaldab akusid, mida tohib vahetada ainult spetsialist.

Ohutu käsitlemine

⚠ OHT. Lämmumisoht. Hoidke pakendikiled lastest eemal.

⚠ HOIATUS. • Kasutage seadet ainult sihtotstarbeliselt. Võtke arvesse kohalikke asjaolusid ning pidage seadmega töötamisel silmas kolmandaid isikuid, eelkõige lapsi. • Järgige ohupiirkondades (nt tanklates) vastavaid ohutuseeskirju. Ärge kunagi käitage seadet plahvatusohtlikes ruumides. • Antud seadet ei tohi käitada lapsed ega inimesed, kes pole käesoleva juhendiga tutunud. Kohalikud sätted võivad piirata operaatore vanust. • Seade ei ole mõeldud kasutamiseks lastele või piiratud füüsiliste, sensoorsete või vaimsete võimega isikutele või antud korraldusi mittetundvatele isikutele. • Vähenenud füüsiliste, sensoorsete või vaimsete võimetega või puuduvate kogemuste ja teadmistega isikud tohivad seadet kasutada ainult korrektse järelevalve all või kui nende ohutuse eest vastutav isik on neid seadme ohutu kasutamise osas juhendanud ning nad on aru saanud sellest tulenevatest ohtudest. • Lapsed ei tohi seadmega mängida. • Teostage laste üle järelevalvet kindlustamaks, et nad seadmega ei mängi.

• Hoidke seadet väljaspool laste ulatuskaugust, kui seade on vooluvõrku ühendatud või kui see maha jahutub. • Lapsed tohivad puhastust ja kasutaja hooldust läbi viia ainult järelevalve all. • Kaitske ühenduskaablit kuumuse, teravate servade, õli ja liikuvate seadmeosade eest. • Hoidke kõik kehaosad (nt sõrmed, juuksed) pöörlevast puhastusrullist eemal. • Vigastuse oht teravate esemetega (nt killud) tõttu. Põrandava puhastamise ajal kaitske oma käsi.

⚠ ETTEVAATUS. Ärge kasutage seadet, kui see on eelnevalt alla kukkunud, nähtavalt kahjustatud või lekib. • Käitage või ladustage seadet ainult vastavalt kirjeldusele või joonisele. • Õnnetusjuhtumid või kahjustused seadme ümberkukkumise tõttu. Te peate enne kõiki tegevusi seadmega või seadmel looma seisustabiilsuse. • Ärge jätke seadet kunagi järelevalveta, kui see on käituses.

TÄHELEPANU. Seadme kahjustus. Ärge kunagi lisage veepaaki lahusteid, lahustisialdusega vedelikke või lahendamata happeid (nt puhastusvahendeid, bensini, värvivedelidit ja atsetooni). • Lülitage seade sisse ainult siis, kui puhtaveepaak ja mustaveepaak on paigaldatud. • Ärge image seadmega teravaid või suu-remaid esemeid, nagu nt killud, kruus, või mänguasjade osad. • Ärge valage puhtaveemahutisse äädikhapet, katlakivieemalidit, eeterlikke õlisid või sarnaseid aineid. Pidage ka silmis, et te ei tõmbaks neid aineid seadmesse. • Kasutage seadet ainult kõvatel põrandatel, näiteks veekindla kattega lakitud parketi, emailitud plaadid või linoleum. • Ärge juhtige seadet üle konvektorküttekehade põrandavõre. Seade ei suuda väljuvat vett imada, kui see juhitakse üle võre. • Lülitage seade pikemate tööpauaside ajal ja pärast kasutamist pea- / seadmelülitist välja ning tõmmake laadija pistik pistikupesast. • Ärge käitage seadet temperatuuridel alla 0 °C. • Kaitske seadet vihma eest. Ladustage seadet ainult välipiirkonnas. • seade aku laadimiseks kasutage ainult 9.759-554.0 / 9.759-469.0 laadimisjaama.

Seadmel olevad sümbolid

	Hoiatus, et seadet ei asetata tasasele kohale, asub seadme tagaküljel.
	Hoiatus, et põrandaotsikut ei loputata voolava vee all, asub põrandaotsaku ülaosas.
	Hoiatus, et laadimis- ja puhastusjaama ei loputata voolava vee all, asub laadimis- ja puhastusjaama ülaosas.

Seadme kirjeldus

Illustratsioonid leiata graafika lehelt.

Joonis A

- ① Isepuhastuse nupp
- ② SISSE/VÄLJA nupp
- ③ Režiimi vahetuse nupp
- ④ Käepide
- ⑤ LED-ekraan
- ⑥ Tõstekäepide
- ⑦ Puhta vee paagi avamise nupp
- ⑧ Puhta vee paagi käepide
- ⑨ Puhta vee paak
- ⑩ Vahetatava aku kate
- ⑪ Lame volditud filter
- ⑫ Käsfilter
- ⑬ Reoveepaagi kaas

- ⑭ Reoveepaagi avamisnupp
- ⑮ Reoveepaagi käepide
- ⑯ Reoveepaak
- ⑰ Põrandaotsiku katte avamisnupp
- ⑱ Põrandaotsaku kate
- ⑲ Puhastusrull
- ⑳ Puhastusharja hoidik
- ㉑ Puhastusrulli hoidik
- ㉒ Laadimis- ja puhastusjaam
- ㉓ Filtri hoiustamine
- ㉔ Puhastushari
- ㉕ * Pesuvahend RM 536 (30 ml)
- ㉖ * Pesuvahend RM 538N (500 ml)
- ㉗ * Pesuvahend RM 536 (500 ml)
- ㉘ * Pesuvahend RM 537 (500 ml)
- ㉙ * Spetsiaalne rull, nt kivirull

* valikuline

Montaaž

KÄRCHER Home & Garden rakendus

Rakendusega KÄRCHER Home & Garden saate oma seadmel kasutada järgmisi eeliseid:

- Rakendusnõuanded ja ekspertteadmised
- Tooteinfo, tarvikute ülevaade ja kasutusjuhend
- Klienditoe ja teeninduse kontakt
- Veebipood - eksklusiivsed pakkumised ja palju muud

Skannige pakendil olev kood või laadige rakendus KÄRCHER Home & Garden alla oma rakenduste poest ja registreerige oma toode mugavalt.

Seadme paigaldamine

- 1 Sisestage käepide põhiseadmesse, kuni see klõpsatab kuuldavalt oma kohale.

Märkus

Juhul, kui toode tuleb tagastada, võtke käepide lahti. Vajutage vedru, et vabastada käepide tööriistaga (nagu kruvikeeraja) ja tõstke vabastatud käepide seadmest välja.

Joonis B

Käikuvõtmine

Laadimisprotsess

1. Ühendage laadimis- ja puhastusjaama laadimiskaa-bel pistikupessa.
2. Asetage seade laadimis- ja puhastusjaama. LED-ekraan näitab aku praegust laadimisolekut. **Joonis C**

Aku on 4,5 tunni pärast täielikult laetud. 10 minutit pärast täislaadimist lülitub LED-ekraan välja.

Puhta vee paagi täitmine

1. Eemaldage puhta vee paak seadmest, haarates kinni puhta vee paagi käepidemest ja vajutades samal ajal vabastusnuppu.

Joonis D

2. Avage paagi kork ja keerake see küljele.

Joonis E

3. Täitke puhta vee paak külma või leige kraaniveega.
4. Lisage Kärcheri puhastusvahend puhta vee paaki.

TÄHELEPANU

Pesu- või hooldusvahendi üle- või alaannustamine põhjustab halbu puhastustulemusi.

- Järgige pesu- või hooldusvahendi annustamissoovitusi.*
5. Sulgege paagi kork.
 6. Lükake puhta vee paak seadmesse, kuni see klõpsatab kuuldavalt oma kohale. Puhta vee paak peab olema seadmest kindlalt paigal.

Joonis F

Käitus

Üldine teave kasutamise kohta

TÄHELEPANU

Niiskus

Varaline kahju tundlikele põrandatele

Enne seadme kasutamist kontrollige põranda silmatorkamatus kohas veekindlust.

Ärge puhastage vee suhtes tundlike katteid nagu nt töötlemata korkpõrandaid, sest niiskus võib sisse tungida ja põrandat kahjustada.

TÄHELEPANU

Enne töö alustamist eemaldage põrandalt kõik esemed, näiteks killud, kivikesed, kruvid või mänguasjade osad, et vältida põranda kahjustamist (nt kriimustused)

Märkus

- Triibulise mustri vältimiseks testige seadet enne kasutamist silmatorkamatus kohas tundlikel pindadel, nt puit või portselan.
- Ärge olge ühes kohas, vaid jääge liikuvaks.
- Järgige põrandakatte tootja juhiseid.

Märkus









Töötage ukse poole tagasi, nii et värskest puhitud põrandal ei oleks jälgi.

- Hoidke seadet käepidemest umbes 60-kraadise nurga all.
- Puhastage põrandat, liigutades seadet edasi-tagasi sama kiirusega nagu tolmuimejat.
- Kui põrand on eriti määrdunud, laske seadmest aeglaselt üle põranda libiseda.

Seadme LED-ekraan näitab teavet puhastusrežiimide, tööoleku ja veateadete kohta.

Joonis G

Näidik	Ikoon	Selgitus
Aku		Aku protsendi reaajas kuvamine. Aku ikoon - roheline: 100%-30%
		Aku ikoon - oranž: 30%-10%
		Aku ikoon - vilgub punaset: 10%-0%
		Roheline aku sisse- ja väljalangemise ikoon näitab, et laadimisprotsess on pooleli.

Näidik	Ikoon	Selgitus
Puhastusrežiimid		Kuivatamisrežiim: Sobib suure koguse vee imemiseks või vaibal kasutamiseks.
		Automaatrežiim: Andur tuvastab pöranda määrumise ning reguleerib vee voolukiirust ja imemisvõimsust automaatselt.
		Võimsusrežiim: Puhastage pörand tõhusalt maksimaalse vee voolukiiruse ja imemisvõimsusega.
		Trepirežiim: Püstine töö inaktiveeritud Auto-Start-Stop seadmega, sobib treppide puhastamiseks.
Hoiatused ja vead		Tühi paak: puhta vee paak tühi. Seadme kasutamise jätkamiseks täitke puhta vee paak (vt <i>Puhta vee paagi täitmine</i>).
		Täis paak: Musta vee paak on täis või puudub. Tühjendage musta vee paak või paigaldage musta vee paak uuesti (vt <i>Musta vee paagi tühjendamine</i>).
		Blokeerumisviga: Puhastusrull on blokeeritud. Asetage seade püstisesse asendisse ja puhastage praht puhastusrullilt (vt <i>Pörandaotsakute puhastamine</i>).
Mustuse tuvastamine automaatrežiimis		Mida rohkem on pooringul valguse valgusega täidetud, seda rohkem mustust tuvastatakse. Punane tuli näitab vigu.

Töö alustamine

TÄHELEPANU

Kahjustuste oht kontrollimatu liikumise tõttu

Puhastusrull hakkab pöörlema niipea, kui puhastamine on alanud.

Hoidke käepidet tugevalt, et seade iseseisvalt ära ei liiguks.

1. Astuge pörandotsaku jalajäljele ja tõmmake ülaosa enda poole. Vajutage nuppu SISSE/VÄLJA. **Joonis H**
2. Liigutage seadet edasi-tagasi, kuni rull on piisavalt niisutatud.

Puhastusrežiimide seadistamine

Pärast sisselülitamist lülitub seade vaikimisi automaatrežiimi. Lülitu automaatrežiimi, võimsusrežiimi, trepi- ja kuivatamisrežiimi vahel, vajutades režiimi lüliti nuppe.

Joonis I

Märkus

Kuivatamisrežiim on mõeldud vedelike imemiseks ja kasutamiseks kõvadel pörandatel või vaipkatetel ja vaibal (madal kõrgus) ilma vee väljutamiseta. See ei ole võrdelav päris tolmuimejaga.

Aku tööaeg

Aku tööaega tähistab aku järelejäänud osakaal ekraanil. Aku ikoon muutub vastavalt aku mahuprotsendile.

- Aku ikoon - roheline: 100%-30%
- Aku ikoon - oranž: 30%-10%
- Aku ikoon - vilgub punaselt: 10%-0%

Musta vee paagi tühjendamine

Kui musta vee paak on täis, ilmub LED-ekraanile hoiatus "Täis paak".

1. Astuge pörandotsakule ja lükake ülaosa püstisesse asendisse.

Joonis J

2. Eemaldage musta vee paak, hoides kinni musta vee paagi käepidemest ja vajutades vabastusnuppu.

Joonis K

3. Eemaldage musta vee paagi kate. Tühjendage musta vee paak ja loputage seda.

Joonis L

4. Lükake musta vee paak seadmesse, kuni see klõpsatab kuuldavalt oma kohale. Musta vee paak peab olema seadmes kindlalt paigal.

Puhastusvedeliku lisamine

Kui puhta vee paak on tühi, vilgub LED-ekraanil hoiatus "Vee lisamine".

1. Täitke puhta vee paak (vt *Puhta vee paagi täitmine*).

Käitamise katkestamine

TÄHELEPANU

Niiskusest põhjustatud varaline kahju

Niiskusrull võib põhjustada tundlikele pörandatele niiskuskahjustusi.

Pikemate pauside ajal asetage seade parkimisjaama, et vältida niiskusrulli tundlike pörandate kahjustamist.

1. Seadme töös pausi tegemiseks astuge pörandotsakule ja lükake ülaosa püstisesse asendisse. Seade imeb 5 sekundit ja lülitub seejärel ooterežiimile.

Joonis J

2. Kui seade tõmmatakse tagasi tööasendisse 2 minuti jooksul, käivitub seade automaatselt viimase puhastusrežiimiga.

Joonis H

3. Kui seade tõmmatakse tagasi tööasendisse 2 kuni 5 minuti jooksul, käivitub seade automaatselt automaatrežiimiga.

Märkus

Ooterežiim kestab 5 minutit. 5 minuti pärast lülitub seade täielikult välja.

Kasutuse lõpetamine

1. Vajutage nuppu SISSE/VÄLJA. Enne väljalülitamist töötab seade 5 sekundit ja seejärel lülitub see täielikult välja.
2. Astuge pörandotsakule ja lükake ülaosa püstisesse asendisse.

Joonis J

3. Asetage seade laadimis- ja puhastusjaama.

Joonis C

4. Puhastage seade (vt *Hooldus ja jooksevremont*).

TÄHELEPANU

Kinnijäänud mustus

Kinnijäänud mustus võib seadet jäädavalt kahjustada. Pärast iga kasutamist on soovitatav seade täielikult puhastada.

Seadme hoistamine

TÄHELEPANU

Vedelikest tingitud lõhna tekkimine seadmes

Kui seade sisaldab ladustamisel vedelikke/niisket mustust, võivad tekkida ebameeldivad lõhnad.

Enne seadme hoistamist tühjendage puhta vee paak ja musta vee paak täielikult.

Kasutage puhastusharja karvade ja mustuseosakeste eemaldamiseks imikanalist ja põrandatsükust (vt Põrandatsükute puhastamine).

Laske puhastatud rullil õhu käes kuivada, nt parkimis-jaamale paigaldatud seadmel. Ärge asetage niisket rulli kuivama suletud kappi.

1. Viige seade kuiva ruumi.

2. Asetage seade laadimiseks laadimis- ja puhastusjaama.

Joonis C

3. Asetage puhastatud rull hoidikule kuivama.

Joonis O

Hooldus ja jooksevremont

Isepuhastuv

TÄHELEPANU

Töö lõpetamisel asetage seade puhastusjaama ja alustage isepuhastusprotsessi. Puhastage puhastusjaama põrandapea ainult automaatse isepuhastusprotsessi abil, mitte valades jaama eraldi vett. Ärge puhastage seadet ega põrandapead voolava vee või duši all, vastasel juhul võib seadmesse sattuda vett.

Märkus

Niikaua kui LED-ekraanil kuvatakse hoiatus "Täis paak" ja musta vee paak ei ole tühjendatud, ei saa isepuhastusprotsessi alustada. Kui aku olek on alla 20%, ei saa isepuhastusprotsessi alustada.

1. Tühjendage ja paigaldage musta vee paak uuesti (vt Musta vee paagi tühjendamine).

2. Täitke puhtaveepaak puhta veega ilma pesuvahendita (vt Puhtaveepaagi täitmine) ja veenduge, et veetase ületab märgistust "MIN ISEPUHASTUV".

Joonis M

3. Pange seade tagasi laadimis- ja puhastusjaama. (Laadimis- ja puhastusjaam peab olema sisse lülitatud).

Vajutage isepuhastumisnuppu, et alustada isepuhastumisprotsessi. Isepuhastus kestab 110 sekundit.

Joonis N

4. Kui isepuhastusprotsess on lõppenud, tühjendage ja loputage musta vee paak, seejärel paigaldage musta vee paak uuesti (vt Musta vee paagi tühjendamine).

Märkus

Isepuhastumisprotsessi peatamiseks vajutage uuesti isepuhastumisnuppu või nuppu SISSE/VÄLJA.

Musta vee paagi tühjendamine

TÄHELEPANU

Kinnijäänud mustus

Kinnijäänud mustus võib seadet jäädavalt kahjustada. Pärast iga kasutamist on soovitatav seade täielikult puhastada.

TÄHELEPANU

Puhastage filtreid regulaarselt, et vältida pikaajalisest kasutamisest tingitud ummistusi.

Parema puhastusvõime tagamiseks soovitage filtrit vahetada iga 2-3 kuu järel.

Kasutage KÄRCHERI filtrit ainult selleks, et tagada filtrit ja musta vee paagi nõuetekohane sobitumine ning seadme töökindlus.

Teave musta vee paagi eemaldamise ja tühjendamise kohta (vt Musta vee paagi tühjendamine).

1. Eemaldage musta vee paagi kate.

Joonis L

2. Puhastage musta vee paak ja selle kaas kraanivee ja puhastusharjaga.

Joonis P

3. Teise võimalusena võib musta vee paagi pesta nõudepesumasinas.

4. Võtke lame kurdfilter ja käsnfilter musta vee paagi kaanest välja.

5. Puhastage lame kurdfilter ja käsnfilter voolava vee all ja kuivatage need täielikult, seejärel paigaldage need uuesti musta vee paagi külge.

Joonis Q

Põrandatsükute puhastamine

TÄHELEPANU

Kahjustused rulli puhastamisel riidepehmedajaga või pesukuivatiga

Mikrokludude kahjustus

Ärge kasutage pesumasinas puhastamisel pesupehmedajat.

Ärge kuivatage rulli pesukuivatis.

TÄHELEPANU

Lahtisest rullist tingitud varaline kahju

See võib pesumasinat kahjustada.

Asetage rullid pesuvõrku ja täitke pesumasin vähemalt poolenisti lisapesuga.

Märkus

Raske määrdumise korral või kui sellised osad nagu kiivid või killud satuvad impeasse, tuleb see puhastada.

Seadme töötamise ajal tekitavad need osad müra või blokeerivad seadme.

1. Vajutage nuppu SISSE/VÄLJA.

Seade lülitub välja.

2. Astuge põrandatsükule ja lükake ülaosa püstisesse asendisse.

3. Vajutage põrandatsükule kate vabastusnuppu ja eemaldage põrandatsükule kate.

Joonis R

4. Vajutage puhastusrulli vabastusnuppu vasakule ja tõmmake seda ülespoole, et puhastusrull eemaldada.

Joonis S

5. Eemaldage puhastusrulli küljekate.

Joonis T

6. Puhastage puhastusrull jooksva vee all või peske pesumasinas temperatuuril kuni 60 °C.

Joonis U

7. Asetage rull parkimisjaama hoidikule kuivama.

Joonis O

8. Kui põrandatsükule kattel on prahti, loputage seda voolava vee all.

Joonis V

9. Kui põrandatsükule sees on prahti, puhastage põrandatsükule sisemus ja imitoru lapi või puhastusharjaga.

Joonis X

10. Puhastusrulli paigaldamiseks paigaldage esmalt küljekate, asetage puhastusrull parempoolsel ratateljel ja vajutage see alla. Kui kuulete klõpsatust, on paigaldus lõpetatud.

Joonis W

11. Kinnitage pörandaotsiku kate pörandaotsiku esiosas oma kohale ja seejärel vajutage see alla, kuni see klõpsatab kuuldavalt oma kohale.

Joonis Y

Laadimis- ja puhastusjaama puhastamine

TÄHELEPANU

Ärge loputage laadimis- ja puhastusjaama voolava vee all.

1. Kui laadimis- ja puhastusjaamas on prahti, pühkige seda märja lapiga, vältides laadimisnõelu.
2. Kui puhastusharjas ja puhastusrulli hoidikus on mustust, eemaldage hoidik alla suunas ja puhastage jooksva vee all.

Joonis Z

Pesu- ja hooldusvahendid

TÄHELEPANU

Ebasobivate puhastus- ja hooldusvahendite kasutamine

Ebasobivate puhastus- ja hooldusvahendite kasutamine võib seadet kahjustada ning garantii välistada.

Kasutage ainult KÄRCHERI puhastusvahendeid.

Pöörake tähelepanu õigele doosile.

Märkus

Kasutage pöranda puhastamiseks vajadusel KÄRCHERI puhastus- või hooldusvahendeid.

- Pesu- või hooldusvahendite doseerimisel järgige tootja annustamissoovitusi.
- Vahutamise vältimiseks täitke esmalt puhta vee paak veega ja seejärel lisage pesu- või hooldusvahend.
- Paagi ülevoolu vältimiseks jätke veega täitmisel pesu- või hooldusvahendile piisavalt ruumi.

Aku asendamine

Kui aku on kahjustatud, võtke uue aku ostmiseks ühendust KÄRCHERI teenindusega ja vahetage vana välja.

TÄHELEPANU

Ärge eemaldage akupaki ümber olevat kaitsekilbet.

Akupaki vahetamisel veenduge, et seade oleks laadimis- ja puhastusjaama küljest lahti ühendatud ja välja lülitatud.

Akupaki vahetamisel vältige kõrget temperatuuri ja niiskust ning ärge paigaldage uut akupakki märgade kättega.

1. Ühendage seade laadimis- ja puhastusjaama küljest lahti ja veenduge, et seade on välja lülitatud.
2. Eemaldage akupaki katte 6 kruvi kruvikeerajaga.

Joonis AA

3. Eemaldage akupaki peal ja all kaks kruvi.

Joonis AB

4. Keerake akupakk alt lahti ja eemaldage aku peal olevad kaks klemmi vooluvõrgust.

Joonis AC

5. Ühendage uue akupaki peal olevad klemmid ja kinnitage aku kahe kruviga aku pessa.

Joonis AD

Joonis AE

6. Akupaki katte kinnitamiseks keerake 6 kruvi kinni.

Joonis AF

Veaotsingu juhend

Tõrgetel on sageli lihtsad põhjused, mida saate ise lahendada, kasutades järgmist ülevaadet. Kahtluse korral või siin nimetatavate rikete korral võtke ühendust oma volitatud klienditeenindusega.

Märkus

Seade ei saa tööd jätkata enne, kui rike on kõrvaldatud.

Viga	Põhjus	Kõrvaldamine
Seade ei tööta	Aku on tühi.	1. Ühendage laadimis- ja puhastusjaam toiteallikaga ja asetage seade tagasi laadimis- ja puhastusjaama.
	Seade on püstises asendis.	1. Astuge pörandaotsakule ja tõmmake ülaosa enda poole. 2. Vajutage režiimi lüliti nuppu ja valige "Trepirežiimi".
	Musta vee paak on täis või puudub.	1. Eemaldage musta vee paak ja tühjendage see (vt <i>Musta vee paagi tühjendamine</i>). 2. Veenduge, et musta vee paak on õigesti paigaldatud.
Imemisvõimsus väheneb	Filter on blokeeritud.	1. Puhastage lame kurdfilter ja käsnfilter (vt <i>Musta vee paagi tühjendamine</i>).
	Imitoru on blokeeritud.	1. Puhastage pörandaotsaku imiava ja imitoru (vt <i>Pörandaotsakute puhastamine</i>).
Rull on pärast seadme sisselülitamist kuiv	Puhta vee paak on tühi või puudub.	1. Täitke puhta vee paak. 2. Veenduge, et puhta vee paak on õigesti paigaldatud.
	Rull vajab niisutamiseks aega.	1. Hoidke seadet mõnda aega töös.
	Aktiivne režiim on kuivatusrežiim. Kuivatusrežiimis ei pihustata rullile vett.	1. Vajutage režiimi lüliti nuppu, et valida režiim Automaatne / Võimsus / Trepp.
Vesi väljub õhu väljalaskevast	Seade pandi maha või loksutati järsult.	1. Eemaldage lame kurdfilter ja käsnfilter ning kuivatage need täielikult.
	Filterid pesti ja paigaldati ilma kuivatamiseta.	1. Eemaldage lame kurdfilter ja käsnfilter ning kuivatage need täielikult.

Viga	Põhjus	Kõrvaldamine
Isepuhastus ei tööta	Musta vee paak on täis või puudub.	1. Eemaldage musta vee paak ja tühjendage see (vt <i>Musta vee paagi tühjendamine</i>). 2. Veenduge, et musta vee paak on õigesti paigaldatud.
	Imitoru on blokeeritud.	1. Eemaldage pörandaotsaku kate. 2. Eemaldage puhastusrullilt karvad või suured ja/või mahukad esemed. 3. Eemaldage puhastusrull ja puhastage imitoru (vt <i>Pörandaotsakute puhastamine</i>).
	Seade ning laadimis- ja puhastusjaam on halvasti ühendatud. Või pole laadimis- ja puhastusjaam toiteallikaga ühendatud.	1. Veenduge, et laadimis- ja puhastusjaam on sisse lülitatud. 2. Veenduge, et seade on asetatud õigesti laadimis- ja puhastusjaama.
	Laadimistase on alla 20%, mis ei ole ise-puhastumiseks piisav.	1. Oodake, kuni aku mahuprotsent ületab 20% ja vajutage uuesti ise-puhastusnuppu.
Aku ei lae	Seade ning laadimis- ja puhastusjaam on halvasti ühendatud. Või pole laadimis- ja puhastusjaam toiteallikaga ühendatud.	1. Veenduge, et laadimis- ja puhastusjaam on sisse lülitatud. 2. Veenduge, et seade on asetatud õigesti laadimis- ja puhastusjaama.
Laadimine on liiga aeglane	Akupaki temperatuur on liiga kõrge.	1. Eemaldage seade laadimis- ja puhastusjaamast. 2. Oodake, kuni aku jahtub ja laadige uuesti.

Tehnilised andmed

FCV 4		
Elektriühendus		
Pinge	V	100 - 240
Faas	~	1
Sagedus	Hz	50 - 60
Kaitseliik		IPX4
Seadme kaitseklass		III
Seadme nimivõimsus	W	180
Aku nimipinge ja võimsus	V/Ah	18 / 4,0
Aku tüüp		Liitiumioon
Tööaeg vaikes režiimis, kui aku on täielikult laetud	min	≤ 45
Laadimisaeg tühja aku korral	h	4,5
Laadija väljundpinge	V	22
Laadija väljundvool	A	1
Seadme võimsusandmed		
Rulli pöörlemine minutis	p/min	~ 470
Täitekogus		
Puhtaveepaagi maht	ml	750
Musta vee paagi maht	ml	450
Mõõtmed ja kaalud		
Kaabli pikkus	m	1,5
Kaal (ilma tarvikuteta ja puhastusvedeliketa)	kg	5
Pikkus	mm	278
Laius	mm	232
Kõrgus	mm	1130

Õigus tehnilisteks muudatusteks.

Saturs

Paredzētais lietojums	102
Apkārtējās vides aizsardzība	102
Piederumi un rezerves daļas.....	103
Piegādes komplekts	103
Garantija.....	103
Drošības norādes.....	103
Simboli uz ierīces.....	104
Ierīces apraksts	104
Montāža	105
Ekspluatācijas uzsākšana	105
Darbība	105
Kopšana un apkope	107
Problēmu novēršanas rokasgrāmata	108
Tehniskie dati	109

Paredzētais lietojums

Grīdas tīrītāju izmantojiet tikai cietu grīdu tīrīšanai savā māsaimniecībā un vienīgi uz ūdensizturīgām cietajām grīdām un paklājiem ar zemu plūksnu augstumu. Neīrīet pret ūdeni jutīgus grīdas segumus, piemēram, neapstrādātas korķa grīdas, jo mitrums var iesūkties un sabojāt grīdu.

Ierīce ir piemērota PVC, linoleja, flīžu, akmens, eļļota un vaskota parketa, lamināta un visu ūdensizturīgu grīdas segumu tīrīšanai.

Apkārtējās vides aizsardzība



Iepakojuma materiāli ir atkārtoti pārstrādājami. Lūdzu, atbrīvojieties no iepakojuma videi draudzīgā veidā.



Elektriskās un elektroniskās ierīces satur vērtīgus pārstrādājamus materiālus un bieži vien tādas sastāvdaļas kā baterijas, akumulatorus vai eļļu, kuri neatbilstošas apstrādes vai nepareizas utilizācijas rezultātā var radīt potenciālu apdraudējumu cilvēku veselībai un apkārtnējam videi. Tomēr šīs sastāvdaļas ir nepieciešamas ierīces pareizai darbībai. Ar šo simbolu

marķētās ierīces nedrīkst izmest kopā ar sadzīves atkritumiem.

Informācija par sastāvdaļām (REACH)

Pašreizējo informāciju par sastāvvielām atradīsiet: www.kaercher.de/REACH

Piederumi un rezerves daļas

Izmantot tikai oriģinālos piederumus un oriģinālās rezerves daļas, jo tie garantē drošu un nevainojamu ierīces darbību.

Informāciju par piederumiem un rezerves daļām skatīt www.kaercher.com.

Piegādes komplekts

Ierīces piegādes komplekts ir attēlots uz iepakojuma. Izsainojot pārbaudiet, vai saturs ir pilnīgs. Ja trūkst piederumi vai transportēšanas laikā radušies bojājumi, lūdzu, informējiet tirgotāju.

Garantija

Katrā valstī ir spēkā mūsu atbildīgā tirdzniecības uzņēmuma izdotie garantijas nosacījumi Garantijas termiņā Jūsu ierīces iespējamos darbības traucējumus mēs novērsīsim bez maksas, ja to cēlonis būs materiāla vai ražošanas kļūda. Garantijas gadījumā ar pirkumu apliecināno dokumentu vērsieties pie tirgotāja vai tuvākajā pilnvarotajā klientu apkalpošanas centrā.

(Adresi skatīt aizmugurē)

Papildu informācija par garantiju (ja tāda ir pieejama) ir atrodama vietējās Kärcher tīmekļa vietnes servisa sadaļā "Lejupielādes".

Drošības norādes

Uzsākot ierīces ekspluatāciju, izlasiet šo drošībai veltīto nodaļu un instrukcijas oriģinālvalodā. Rīkojieties saskaņā ar tām. Saglabājiet instrukcijas oriģinālvalodā vēlākai izmantošanai vai nodošanai nākamajam īpašniekam.

- Kopā ar lietošanas instrukcijā ietvertajiem norādījumiem ņemiet vērā likumdevēja vispārīgos drošības tehnikas noteikumus un nelaimes gadījumu novēršanas noteikumus.
- Pie ierīces piestiprinātās brīdinājuma un informatīvās uzlīmes sniedz norādes par to, kā droši un pareizi ekspluatēt šo ierīci.

Riska pakāpes

⚠ BĪSTAMI

- Norāde par tieši draudošām briesmām, kuras izraisa smagas traumas vai nāvi.

⚠ BRĪDINĀJUMS

- Norāde par iespējami draudošām briesmām, kuras var izraisīt smagas traumas vai nāvi.

⚠ UZMANĪBU

- Norāde uz iespējami bīstamu situāciju, kura var radīt vieglus ievainojumus.

IEVĒRĪBAI

- Norāde par iespējami bīstamu situāciju, kura var radīt materiālos zaudējumus.

Elektriskie komponenti

- ⚠ **BRĪDINĀJUMS** • Nekavējoties nomainiet bojāto uzlādes un tīrīšanas staciju pret oriģinālo detaļu.
- Ierīce satur elektriskos komponentus. Netīrīiet ierīci vai grīdas tīrīšanas galvas augšējo vai apakšējo daļu zem tekoša ūdens vai dušas strūkļas, citādi var iekļūt ūdens.

- Ierīci pievienojiet tikai sertificēta elektrotehniķa sagatavotam, IEC 60364-1 atbilstošam strāvas pieslēgumam.

⚠ **UZMANĪBU** • Remontdarbus veiciet tikai apstiprinātā klientu servisā. • Pirms katras ekspluatācijas pārbaudiet ierīces un piederumu, jo īpaši tīkla pieslēguma vada un pagarinājuma kabeļa stāvokli un darba drošību. Bojājuma gadījumā atvienojiet tīkla spraudni un nelietojiet ierīci.

Drošības norādījumi uzlādes un tīrīšanas stacijai

⚠ **BĪSTAMI** • Ierīci pievienojiet tikai maīnstrāvai. Tipa datu plāksnītē norādītajai sprieguma vērtībai jāsaikrīt ar elektrotīkla spriegumu. • Drošības apsvērumu dēļ ierīces uzlādi iesakām veikt ar pārstrāvas aizsargierīces (maks. 30 mA) starpniecību. • Nekad nepieskarieties kontaktiņšai un kontaktlīdzdai ar mitrām rokām. • Nebojājiet strāvas pieslēguma kabeli, braucot pa to, sašpiežot to vai velkot to parī asam malām.

⚠ **BRĪDINĀJUMS** • Ierīci pievienojiet tikai sertificēta elektrotehniķa sagatavotam, IEC 60364-1 atbilstošam strāvas pieslēgumam. • Pārliecinieties, ka elektrotīkla spriegums atbilst spriegumam, kas norādīts uz uzlādes un tīrīšanas stacijas tipa plāksnītes. • Ierīce satur elektriskās detaļas - netīrīet to zem tekoša ūdens. • Īssavienojuma bīstamība. Strāvu vadošus priekšmetus (piemēram, skrūvgriežus vai tamlīdzīgus priekšmetus) turiet tālāk no uzlādes kontaktiem. • Īssavienojuma risks. Uzlādes un tīrīšanas stacijas strāvas kontaktus tīrīet tikai tad, ja tie ir sausi. • Ierīci uzlādējiet tikai ar oriģinālo uzlādes un tīrīšanas staciju, kas iekļauta komplektācijā, vai ar KÄRCHER apstiprinātu uzlādes un tīrīšanas staciju. • Sprādzienbīstamība. Neuzlādējiet baterijas, kuras nav paredzētas atkārtotai uzlādei. • Pirms katras lietošanas reizes pārbaudiet strāvas kabeli, vai tam nav bojājumu. Neizmantojiet bojātu strāvas kabeli. Piemērotu rezerves daļu varat iegādāties pie KÄRCHER vai kāda no mūsu servisa partneriem.

IEVĒRĪBAI • Uzlādes un tīrīšanas staciju izmantojiet tikai iekštelpās. • Uzlādes un tīrīšanas staciju nenovietojiet siltuma avotu, piemēram, sildītāju, tuvumā. • Uzlādes un tīrīšanas staciju uzglabājiet tikai iekštelpās, vēsā un sausā vietā. • Lai novērstu akumulatora dziju izlādi, ierīci uzlādējiet vismaz reizi mēnesī. • Pirms jebkādiem apkopes un uzturēšanas darbiem izslēdziet uzlādes un tīrīšanas staciju.

Akumulators

⚠ **BĪSTAMI** • Nepakļaujiet akumulatoru spēcīgiem saules stariem, karstumam un uguns liesmām.

⚠ **BRĪDINĀJUMS** • Ierīci uzlādējiet tikai ar oriģinālo staciju, kas iekļauta komplektācijā, vai ar KÄRCHER apstiprinātu uzlādes un tīrīšanas staciju. Izmantojiet šādu staciju:

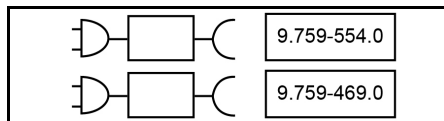

BRĪDINĀJUMS • Īssavienojuma bīstamība. Neatveriet akumulatoru. Turklāt var izdalīties kairinoši tvaiki vai kodīgi šķidrums. • Ierīci uzlādējiet tikai apkārtējās vides temperatūrā no 10°C līdz 40°C.

IEVĒRĪBAI • Īssavienojuma bīstamība. Sargiet akumulatora un ierīces kontaktus no metāla daļām. • Ierīcei ir akumulatori, kurus var nomainīt tikai speciālists.

Droša lietošana



⚠ BĪSTAMI • Nosmakšanas draudi. Iepakojuma plēves uzglabājiet bērniem nepieejamā vietā.

⚠ BRĪDINĀJUMS • Ierīci lietojiet tikai atbilstoši paredzētajam mērķim. Ņemiet vērā apkārtējos apstākļus un darba laikā uzmanieties no trešām personām, jo īpaši bērniem. • Apraudzējuma zonās (piem., degvielas uzpildes stacijās) ievērojiet attiecīgos drošības noteikumus. Nekad neizmantojiet ierīci sprādzienbīstamās telpās. • Bērni un personas, kuras nav iepazinušās ar šo instrukciju, nedrīkst šo ierīci izmantot. Vietējie noteikumi var ierobežot lietotāja vecumu. • Ierīce nav paredzēta lietošanai bērniem vai personām ar ierobežotām fiziskajām, sensorajām, prāta spējām vai personām, kuras nav iepazinušās ar šīm instrukcijām. • Personas ar ierobežotām fiziskām, sensoriskām un garīgām spējām vai personas, kurām nav pieredzes un/ vai zināšanu, drīkst lietot ierīci tikai atbilstošā uzraudzībā vai tad, ja par viņu drošību atbildīgā persona dod norādes par ierīces drošu lietošanu un lietotājs ir izpratis iespējamās briesmas. • Ar ierīci nedrīkst spēlēties bērni. • Uzraugiet bērnus, lai pārliecinātos, ka tie nespēļējas ar ierīci. • Turiet ierīci bērniem nepieejamā vietā, ja tā ir pieslēgta pie strāvas tīkla vai atdzīest. • Bērni drīkst veikt tīrīšanu vai lietotāja veicamo apkopi tikai uzraudzībā. • Sargiet savienojuma kabeli no karstuma, asām malām, eļļas un kustīgām ierīces daļām. • Nepieskarieties rotējošajam tīrīšanas veltnim ar ķermeņa daļām (piemēram, pirkstiem, matiņiem). • Savainošanās risks ar asiem priekšmetiem (piemēram, atlūzām). Tūrot grīdas tīrīšanas galvu, sargājiet rokas.

⚠ UZMANĪBU • Neizmantojiet ierīci, ja tā pirms tam ir nokritusi, ir redzami bojāta vai nav hermētiska. • Lietojiet un uzglabājiet ierīci tikai atbilstoši aprakstam vai attēlam. • Nelaimes gadījumi vai bojājumi, ko var radīt ierīces apgāšanās. Pirms darbu veikšanas vienmēr nodrošiniet ierīces stabilitāti. • Neatstājiet ierīci ekspluatācijas laikā bez uzraudzības.

IEVĒRĪBAI • Ierīces bojājumi. Neiepildiet ūdens tvertne šķīdinātājus, šķīdinātājus saturošus šķidrumus vai neatšķaidītas skābes (piem., tīrīšanas līdzekļus, benzīnu, krāsas atšķaidītājus un acetonu). • Ieslēdziet ierīci tikai tad, kad tīrā ūdens tvertne un netīrā ūdens tvertne ir ievietotas. • Neuzņemiet ar ierīci nekādus asus vai lielus priekšmetus kā, piem., lauskas, oļus vai rotaļlietu detaļas. • Tīrā ūdens tvertne neļieiet etiķskābi, atkaļkotāju, ēteriskas eļļas vai citus tamlīdzīgus līdzekļus. Tāpat uzmaniet, lai šādas vielas ar ierīci netiek uzņemtas no grīdas. • Izmantojiet ierīci tikai uz cietām grīdām ar ūdensnoturīgu pārklājumu, piemēram, lakots parkets, emailētas flīzes vai linoļejs. • Nevirziet ierīci pār grīdā iebūvēto apkures konvektoru restēm. Ierīci vadot pār restēm, tā nevar uzņemt izplūstošo ūdeni. • Ilgāku darba pārtraukumu laikā un pēc lietošanas izslēdziet ierīces galveno slēdzi / ierīces slēdzi un atvienojiet uzlādes ierīces tīkla spraudni. • Nelietojiet ierīci, ja apkārtējās vides temperatūra ir zemāka par 0 °C. • Sargājiet ierīci no lietus. Neuzglabājiet ierīci ārpus telpām. • Akumulatora uzlādes nolūkā uzlādējiet ierīci tikai ar uzlādes staciju 9.759-554.0 / 9.759-469.0.

Simboli uz ierīces

	Brīdinājums par to, ka ierīci nedrīkst novietot horizontāli, ir izvietots ierīces aizmugurē.
	Brīdinājums par to, ka grīdas uzgali nedrīkst skalot zem tekoša ūdens, ir izvietots uz grīdas uzgaļa augšdaļas.
	Brīdinājums par to, ka uzlādes un tīrīšanas staciju nedrīkst skalot zem tekoša ūdens, ir izvietots uz uzlādes un tīrīšanas stacijas augšdaļas.

Ierīces apraksts

Ilustrācijas skatiet attēlu lapā.

Attēls A

- ① Pašattīrīšanas poga
- ② IESL./IZSL. poga
- ③ Režīma pārslēgšanas poga
- ④ Rokturis
- ⑤ LED displejs
- ⑥ Pacelšanas rokturis
- ⑦ Tīrā ūdens tvertnes atbloķēšanas poga
- ⑧ Svaigā ūdens tvertnes rokturis
- ⑨ Svaigā ūdens tvertne
- ⑩ Nomaināmā akumulatora vāks
- ⑪ Plakanais salokāmais filtrs
- ⑫ Sūkļa filtrs
- ⑬ Notekūdeņu tvertnes pārsegs
- ⑭ Notekūdeņu tvertnes atbloķēšanas poga
- ⑮ Notekūdeņu tvertnes rokturis
- ⑯ Notekūdeņu tvertne
- ⑰ Grīdas uzgaļa vāka atbloķēšanas poga
- ⑱ Grīdas uzgaļa pārsegs
- ⑲ Tīrīšanas veltnis
- ⑳ Tīrīšanas suku uzglabāšana
- ㉑ Tīrīšanas veltna uzglabāšana
- ㉒ Uzlādes un tīrīšanas stacija
- ㉓ Filtra glabāšana
- ㉔ Tīrīšanas suka
- ㉕ * Mazgāšanas līdzeklis RM 536 (30 ml)
- ㉖ * Mazgāšanas līdzeklis RM 538N (500 ml)
- ㉗ * Mazgāšanas līdzeklis RM 536 (500 ml)

28 * Mazgāšanas līdzeklis RM 537 (500 ml)

29 * Īpašs veltnis, piemēram, akmens veltnis

* pēc izvēles

Montāža

KÄRCHER „Home & Garden” lietotne

Lietotne KÄRCHER „Home & Garden” sniedz jums šādas priekšrocības:

- Lietošanas ieteikumi un ekspertu padomi
- Informācija par izstrādājumu, aksesuāru pārskats un lietošanas instrukcija
- Atbalsts un apkopes dienesta kontakti
- E-veikals — ekskluzīvi piedāvājumi un citas iespējas

Noskenējiet kodu uz iepakojuma vai lejupielādējiet lietotni KÄRCHER „Home & Garden” no sava lietotņu veikala un ērti reģistrējiet savu izstrādājumu.

Ierīces uzstādīšana

- 1 Ievietojiet rokturi pamatierīcē, līdz tas dzirdami saslēdzas savā vietā.

Norādījumi

Ja izstrādājums ir jāatgriež ražotājam, demontējiet rokturi. Ar kādu instrumentu (piemēram, skrūvgriezi) piespiediet atsperi, lai atvienotu rokturi, un paceliet atvienoto rokturi no ierīces.

Attēls B

Ekspluatācijas uzsākšana

Uzlādes process

1. Pieslēdziet uzlādes un tīrīšanas stacijas uzlādes ka-beli kontaktligzdai.
2. Ievietojiet ierīci uzlādes un tīrīšanas stacijā. LED displejā tiek parādīts pašreizējais akumulatora uzlā-des stāvoklis.

Attēls C

Akumulators pilnībā uzlādējas pēc 4,5 stundām. Kad akumulators ir pilnībā uzlādēts, pēc 10 minūtēm LED displejs izslēdzas.

Svaigā ūdens tvertnes uzpildīšana

1. Izņemiet svaigā ūdens tvertni no ierīces, satverot svaiga ūdens tvertnes rokturi un vienlaicīgi nospiežot atbloķēšanas pogu.

Attēls D

2. Atveriet tvertnes vāciņu un pagrieziet to sāniski.

Attēls E

3. Piepildiet svaigā ūdens tvertni ar aukstu vai remde-nu krāna ūdeni.
4. Svaigā ūdens tvertnē pievienojiet „Kärcher” mazgā-šanas līdzekli.

IEVĒRĪBA

Pārlietu lielas vai pārāk mazas mazgāšanas vai kopšanas līdzekļa devas dēļ netiek nodrošināti labi tīrīšanas rezultāti.

Ņemiet vērā mazgāšanas vai kopšanas līdzekļa dozēšanas ieteikumus.

5. Aizveriet tvertnes vāciņu.
6. Ievietojiet svaigā ūdens tvertni ierīcē, līdz tā sadzirdami saslēdzas savā vietā. Svaigā ūdens tvertnei jābūt cieši nostiprinātai ierīcē.

Attēls F

Darbība

Vispārīga informācija par ekspluatāciju

IEVĒRĪBAI

Mitruma

Materiālie zaudējumi, apstrādājot jutīgas grīdas

Pirms sākat lietot ierīci, neuzkrītošā vietā pārbaudiet grīdas mitrumizturību.

Netīriet ūdensnoturīgus grīdas segumus, kā, piemēram, neapstrādātas koka grīdas, jo tajās var iekļūt mitrumam un grīdu sabojāt.

IEVĒRĪBAI

Pirms darba uzsākšanas no grīdas noņemiet visus priekšmetus, piemēram, stikla lauskas, akmentiņus, skrūves vai rotālietu detaļas, lai izvairītos no grīdas bojājumiem (piemēram, skrāpējumiem).

Pirms darba uzsākšanas no grīdas noņemiet visus priekšmetus, piemēram, stikla lauskas, akmentiņus, skrūves vai rotālietu detaļas, lai izvairītos no grīdas bojājumiem (piemēram, skrāpējumiem).

Norādījumi

- Lai novērstu svītaina raksta parādīšanos, pirms lietošanas uz jutīgām virsmām, piemēram, no koka vai porcelāna keramikas, ir nepieciešams pārbaudīt ierīci neuzkrītošā vietā.
- Neapstājieties vienā vietā, bet turpiniet kustību.
- Ievērojiet grīdas seguma ražotāja norādījumus.

Norādījumi









Lai uz svaigi noslaucītās grīdas nerastos pēdas, strādājiet atpakaļgaitā virzienā uz durvīm.

- Ierīci turiet aiz roktura aptuveni 60 grādu leņķī.
- Tīriet grīdu, pārvietojot ierīci uz priekšu un atpakaļ ar tādu pašu ātrumu, kā tīrot ar putekļu sūcēju.
- Ja grīda ir ļoti netīra, lieciet ierīcei lēni slīdēt pa grīdu.

Ierīces LED displejā tiek parādīta informācija par tīrīšanas režīmiem, darba stāvokli un kļūdas ziņojumiem.

Attēls G

Indikators	Piktogramma	Skaidrojums
Akumulators		Akumulatora uzlādes procentuālais rādījums reāllaikā. Akumulatora piktogramma — zaļa: 100%- 30% Akumulatora piktogramma — oranža: 30%- 10% Akumulatora piktogramma — mirgo sarkanā krāsā: 10%- 0% Zaļā akumulatora piktogramma, kas pakāpeniski ieslēdzas un izslēdzas, norāda, ka notiek uzlādes process.

Indikators	Piktogramma	Skaidrojums
Tīrīšanas režīmi		Sausais režīms: Piemērots liela ūdens daudzuma slaucīšanai ar putekļu sūcēju vai izmantošanai uz paklāja.
		Automātiskais režīms: Sensors noteiks, cik netīra ir grīda, un automātiski pielāgos ūdens plūsmas ātrumu un iesūkšanas jaudu.
		Jaudas režīms: Efektīvi tīriet grīdu ar maksimālu ūdens plūsmas ātrumu un iesūkšanas jaudu.
		Kāpņu režīms: Darbojas vertikāli ar deaktivizētu automātiskās palaišanas un apturēšanas funkciju; piemērots kāpņu telpu tīrīšanai.
Brīdinājumi un kļūdas		Tukša tvertne: Svaigā ūdens tvertne ir tukša. Lai turpinātu lietot ierīci, uzpildiet svaigā ūdens tvertni (skat. <i>Svaigā ūdens tvertnes uzpildīšana</i>).
		Pilna tvertne: Netīrā ūdens tvertne ir pilna vai tās nav. Iztukšojiet netīrā ūdens tvertni vai atkārtoti uzstādiet to (skat. <i>Netīrā ūdens tvertnes iztukšošana</i>).
		Aizsprotojuma kļūda: Tīrīšanas veltnis ir aizsprostots. Novietojiet ierīci vertikāli un notīriet grūžus no tīrīšanas veltna (skat. <i>Grīdas uzgaļa tīrīšana</i>).
Netīrumu noteikšana automātiskajā režīmā		Jo vairāk ar baltu krāsu ir aizpildīts pusaplis, jo vairāk netīrumu tiek konstatēts. Sarkana gaisma norāda uz kļūdām.

Darbības sākšana

IEVĒRĪBAI

Nekontrolētas kustības radīts bojājumu risks

Tīrīšanas veltnis sāk griezties, tiklīdz ir uzsākta tīrīšana. Stingri turiet rokturi, lai novērstu ierīces patstāvīgu kustību.

- Uzkāpiet uz grīdas uzgaļa pamatnes un pavelciet augšdaļu uz sevi. Nospiediet ON/OFF pogu.
Attēls H
- Pārvietojiet ierīci uz priekšu un atpakaļ, līdz veltnis ir pietiekami samitrināts.

Tīrīšanas režīmu iestatīšana

Pēc ieslēgšanas ierīce pēc noklusējuma pārslēdzas automātiskajā režīmā. Nospiežot režīmu pārslēgšanas pogas, pārslēdziet starp automātisko, jaudas, kāpņu un sauso režīmu.

Attēls I

Norādījumi

Sausais režīms ir paredzēts šķidrumu slaucīšanai un izmantošanai uz cietām grīdām vai paklājiem un grīdse-

gām (ar mazu plūksnu garumu), neizsūknējot ūdeni. To nevar pielīdzināt istam putekļsūcējam.

Akumulatora darbības laiks

Akumulatora darbības laiku parāda displejā redzamais atlikušā akumulatora darbības laiks procentos. Akumulatora piktogramma mainās atkarībā no akumulatora uzlādes līmeņa procentos.

- Akumulatora piktogramma — zaļa: 100%-30%
- Akumulatora piktogramma — oranža: 30%-10%
- Akumulatora piktogramma — mirgo sarkanā krāsā: 10%-0%

Netīrā ūdens tvertnes iztukšošana

Ja netīrā ūdens tvertne ir pilna, LED displejā parādās brīdinājums „Full tank” (pilna tvertne).

- Uzkāpiet uz grīdas uzgaļa un pavelciet augšdaļu uz sevi.

Attēls J

- Izņemiet netīrā ūdens tvertni, turot netīrā ūdens tvertnes rokturi un nospiežot atbloķēšanas pogu.

Attēls K

- Ņemiet netīrā ūdens tvertnes vāku. Iztukšojiet netīrā ūdens tvertni un izskalojiet to.

Attēls L

- levietojiet netīrā ūdens tvertni ierīcē, līdz tā sadzirdami saslēdzas savā vietā. Netīrā ūdens tvertnei jābūt cieši nostiprinātai ierīcē.

Tīrīšanas šķidrums uzpilde

Ja svaigā ūdens tvertne ir tukša, LED displejā mirgo brīdinājums „Refilling Water” (uzpildīt ūdeni).

- Piepildiet svaigā ūdens tvertni (skat. *Svaigā ūdens tvertnes uzpildīšana*).

Darbības pārtraukšana

IEVĒRĪBAI

Mitruma radīti materiālie bojājumi

Mitruma veltnis var izraisīt mitruma bojājumus paaugstināta jutīguma grīdām.

Ilgāku pārtraukumu laikā novietojiet ierīci novietnē, lai novērstu paaugstināta jutīguma grīdu bojājumus, ko rada mitruma veltnis.

- Lai apturētu ierīces darbību, uzkāpiet uz grīdas uzgaļa un pavelciet augšdaļu uz sevi. Ierīce 5 sekundes uzsūc netīrumus un pēc tam pāriet gaidīšanas režīmā.

Attēls J

- Ja ierīce 2 minūšu laikā tiek novietota atpakaļ darba pozīcijā, ierīce automātiski ieslēdzas ar pēdējo tīrīšanas režīmu.

Attēls H

- Ja ierīce 2–5 minūšu laikā tiek novietota atpakaļ darba pozīcijā, ierīce ieslēdzas automātiskajā režīmā.

Norādījumi

Gaidīšanas režīms ilgst 5 minūtes. Pēc 5 minūtēm ierīce pilnībā izslēdzas.

Darbības beigšana

- Nospiediet ON/OFF pogu. Pirms ierīce izslēdzas, tā 5 sekundes veic tīrīšanu un pēc tam pilnībā izslēdzas.
- Uzkāpiet uz grīdas uzgaļa un pavelciet augšdaļu uz sevi.
- Attēls J**
- levietojiet ierīci uzlādes un tīrīšanas stacijā.
- Attēls C**
- Notīriet ierīci (skat. *Kopšana un apkope*).

IEVĒRĪBAI

Sakrājušies netīrumi

Ilgstoši sakrājušies netīrumi var sabojāt ierīci.

Pēc katras lietošanas reizes ieteicams ierīci pilnībā iztīrīt.

Ierīces uzglabāšana

IEVĒRĪBAI

Smakas veidošanās šķidrumu dēļ ierīcē

Ja uzglabājot ierīci, tajā atrodas šķidrums / mitri netīrumi, var rasties nepatīkamas smakas.

Pirms ierīces uzglabāšanas pilnībā iztukšojiet svaigā ūdens tvertni un netīrā ūdens tvertni.

Izmantojiet tīrīšanas suku, lai noņemtu matus un netīrumu daļiņas no iesūkšanas kanāla un grīdas uzgaļa iekšpusēs (skat. Grīdas uzgaļa tīrīšana).

Ļaujiet notīrītajam veltnim izžūt, piemēram, novietotam uz ierīces, kas piestiprināta pie novietnes. Nenovietojiet mitru veltni žāvēšanai slēgtā skapī.

1. Parvietojiet ierīci sausā telpā.

2. Ievietojiet ierīci uzlādes un tīrīšanas stacijā, lai to uzlādētu.

Attēls C

3. Novietojiet iztīrīto veltni uz glabāšanas turētāja, lai tas nožūtu.

Attēls O

Kopšana un apkope

Pašattīrīšanās

IEVĒRĪBAI

Pabeidzot darbu, ievietojiet ierīci tīrīšanas stacijā un palaidiet pašattīrīšanās procesu. Grīdas uzgali tīrīšanas stacijā tīrīt, tikai izmantojot automātisko pašattīrīšanās procesu, nevis atsevišķi ielejot stacijā ūdeni. Netīriet ierīci vai grīdas uzgali zem tekoša ūdens vai dušas strūkļas, pretējā gadījumā tajā var iekļūt ūdens.

Norādījumi

Kamēr LED displejā tiek rādīta brīdinājuma piktogramma „Full tank” un netīrā ūdens tvertne nav iztukšota, pašattīrīšanās procesu nevar sākt. Ja akumulatora uzlādes līmenis ir zemāks par 20 %, pašattīrīšanās process nevar tikt sākts.

1. Iztukšojiet un atkārtoti ievietojiet netīrā ūdens tvertni (skat. Netīrā ūdens tvertnes iztukšošana).

2. Uzpildiet tīrā ūdens tvertni ar tīru ūdeni bez mazgāšanas līdzekļa (skat. sadaļu „Tīrā ūdens tvertnes uzpildīšana”) un pārliecinieties, ka ūdens līmenis pārsniedz atzīmi „MIN FOR SELF-CLEANING”.

Attēls M

3. Nolieciet ierīci atpakaļ uzlādes un tīrīšanas stacijā. (Uzlādes un tīrīšanas stacija ir jāieslēdz).

Lai sāktu pašattīrīšanās procesu, nospiediet attiecīgo pogu. Pašattīrīšanās ilgst 110 sekundes.

Attēls N

4. Pēc pašattīrīšanās procesa pabeigšanas iztukšojiet un izskalojiet netīrā ūdens tvertni, pēc tam atkal uzstādiet netīrā ūdens tvertni (skat. Netīrā ūdens tvertnes iztukšošana).

Norādījumi

Lai pārtrauktu pašattīrīšanās procesu, vēlreiz nospiediet attiecīgo pogu vai nospiediet ON/OFF pogu.

Netīrā ūdens tvertnes tīrīšana

IEVĒRĪBAI

Sakrājušies netīrumi

Ilgstoši sakrājušies netīrumi var sabojāt ierīci.

Pēc katras lietošanas reizes ieteicams ierīci pilnībā iztīrīt.

IEVĒRĪBAI

Lai novērstu filtru aizsērēšanu ilgstošas lietošanas dēļ, regulāri tīriet filtrus.

Lai panāktu labāku tīrīšanas rezultātu, filtru ieteicams nomainīt ik pēc 2–3 mēnešiem.

Lai nodrošinātu pareizu filtra un netīrā ūdens tvertnes montāžu un ierīces darbību, izmantojiet tikai KÄRCHER filtru.

Informāciju par netīrā ūdens tvertnes noņemšanu un iztukšošanu skat. Netīrā ūdens tvertnes iztukšošana.

1. Noņemiet netīrā ūdens tvertnes vāku.

Attēls L

2. Notīriet netīrā ūdens tvertni un vāku ar krāna ūdeni un tīrīšanas suku.

Attēls P

3. Netīrā ūdens tvertni var mazgāt arī trauku mazgājamajā mašīnā.

4. No netīrā ūdens tvertnes vāka izņemiet plakano kroku filtru un sūkļa filtru.

5. Notīriet plakano kroku filtru un sūkļa filtru zem tekoša ūdens un pilnībā nosusiniet, pēc tam tos uzstādiet atpakaļ netīrā ūdens tvertnē.

Attēls Q

Grīdas uzgaļa tīrīšana

IEVĒRĪBAI

Bojājumi, kas radušies, tīrot veltni ar audumu mikstinātāju vai izmantojot drēbju žāvētāju.

Mikrošķiedras bojājumi

Nelietojiet audumu mikstinātāju, mazgājot veļas mazgājamajā mašīnā.

Nežāvējiet veltni drēbju žāvētājā.

IEVĒRĪBAI

Materiālu bojājumi, kas radušies vaļīga veltna dēļ

Tas var sabojāt veļas mazgājamo mašīnu.

Ievietojiet veltnus veļas tīklā un piepildiet veļas mašīnu vismaz līdz pusei ar papildu veļu.

Norādījumi

Ja ir liels piesārņojums vai ja sūkšanas galviņā nonāk tādas detaļas kā akmeņi vai skaidas, tā ir jānotīra. Ierīces darbības laikā šie elementi rada gaudojošu skaņu vai nosprosto to.

1. Nospiediet ON / OFF pogu.

Ierīce izslēdzas.

2. Uzskāpiet uz grīdas uzgaļa un pavelciet augšdaļu uz sevi.

3. Nospiediet grīdas uzgaļa vāka atbloķēšanas pogu un noņemiet grīdas uzgaļa vāku.

Attēls R

4. Lai noņemtu tīrīšanas veltni, nospiediet tīrīšanas veltna atbloķēšanas pogu pa kreisi un velciet to uz augšu.

Attēls S

5. Noņemiet tīrīšanas veltna sānu vāku.

Attēls T

6. Notīriet tīrīšanas veltni zem tekoša ūdens vai mazgājiet to veļas mazgājamajā mašīnā ar maksimālu temperatūru 60 °C.

Attēls U

7. Novietojiet veltni uz glabāšanas turētāja novietnē uz stāvvietas, lai tas nožūtu.

Attēls O

8. Ja uz grīdas uzgaļa vāka ir gruži, noskalojiet to zem tekoša ūdens.

Attēls V

9. Ja grīdas uzgaļa iekšpusē ir gruži, iztīriet grīdas uzgaļa un iesūkšanas caurules iekšpusi, izmantojot salveti vai tīrīšanas suku.

Attēls X

10. Lai uzstādītu tīrīšanas veltni, vispirms uzlieciet sānu vāku, pēc tam uzlieciet tīrīšanas veltni uz labās riteņa ass un nospiediet to uz leju. Kad atskan klikšķis, uzstādīšana ir pabeigta.

Attēls W

11. Iekabiniet grīdas sprauslas vāku grīdas sprauslas priekšpusē un pēc tam piespiediet to lejup, līdz tas nokļūst ar dzirdamu klikšķi.

Attēls Y

Uzlādes un tīrīšanas stacijas tīrīšana

IEVĒRĪBAI

Neskalojiet uzlādes un tīrīšanas staciju zem tekoša ūdens.

1. Ja uz uzlādes un tīrīšanas stacijas ir gruži, noslaukiet tos ar mitru drānu, neskarot uzlādes tapas.
2. Ja tīrīšanas sukas un tīrīšanas veltna turētājā ir gruži, noņemiet turētāju virzienā uz leju un notīriet to zem tekoša ūdens.

Attēls Z

Tīrīšanas un kopšanas līdzekļi

IEVĒRĪBAI

Nepiemērotu tīrīšanas un kopšanas līdzekļu lietošana

Nepiemērotu tīrīšanas un kopšanas līdzekļu lietošana var sabojāt ierīci un izslēgt garantijas pakalpojumu sniegšanu.

Izmantojiet tikai KÄRCHER tīrīšanas līdzekļus.

Pievērsiet uzmanību pareizajai dēvai.

Norādījumi

Pēc vajadzības grīdas tīrīšanai izmantojiet KÄRCHER tīrīšanas vai kopšanas līdzekļus.

- Lietojot mazgāšanas vai kopšanas līdzekļus, ievērojiet ražotāja norādīto devu.
- Lai novērstu putu veidošanos, vispirms piepildiet svaigā ūdens tvertni ar ūdeni un pēc tam iepildiet mazgāšanas vai kopšanas līdzekli.
- Lai novērstu tvertnes pārpildīšanos, piepildot tvertni ar ūdeni, pārliecinieties, ka mazgāšanas vai kopšanas līdzeklim ir pietiekami daudz vietas.

Akumulatora nomaīņa

Ja akumulators ir bojāts, sazinieties ar KÄRCHER atbalsta dienestu, lai iegādātos jaunu akumulatoru un nomainītu veco.

IEVĒRĪBAI

Nenoņemiet aizsargplēvi, ar ko apvilks akumulatoru bloks.

Nomainot akumulatoru, pārliecinieties, ka ierīce ir atslēgta no uzlādes un tīrīšanas stacijas un izslēgta.

Nomainot akumulatora bloku, neuzstādiat jauno akumulatoru bloku ar mitrām rokām, kā arī neuzstādiat to paaugstinātā temperatūrā un paaugstināta mitruma vidē.

1. Izņemiet ierīci no uzlādes un tīrīšanas stacijas un pārliecinieties, ka tā ir izslēgta.
2. Ar skrūvgrīezi atskrūvējiet 6 skrūves uz akumulatora bloka vāku.

Attēls AA

3. Noņemiet divas skrūves akumulatora bloka augšpusē un apakšpusē.

Attēls AB

4. Atvienojiet akumulatora bloku no apakšas un izņemiet abas spaiļes akumulatora augšpusē.

Attēls AC

5. Savienojiet jaunā akumulatora augšdaļā esošās spaiļes un ar divām skrūvēm nostipriniet akumulatoru akumulatora nodalījumā.

Attēls AD

Attēls AE

6. Pieskrūvējiet 6 skrūves, lai nostiprinātu akumulatora bloka vāku.

Attēls AF

Problēmu novēršanas rokasgrāmata

Darbības traucējumiem bieži ir vienkārši cēloņi, kurus varat novērst, izmantojot šo pārskatu. Šaubu gadījumā vai šeit neminētu darbības traucējumu gadījumā, lūdzu, sazinieties ar savu pilnvaroto klientu apkalpošanas dienestu.

Norādījumi

Kamēr defekts nav novērsts, ierīce nevar turpināt darboties.

Kļūda	Cēlonis	Novēršana
Ierīce nedarbojas	Akumulators ir izlādējies.	1. Pieslēdziet uzlādes un tīrīšanas staciju pie barošanas avota un ievietojiet ierīci atpakaļ uzlādes un tīrīšanas stacijā.
	Ierīce ir vertikālā stāvoklī.	1. Uzķāpiet uz grīdas uzgaļa un pavelciet augšdaļu uz sevi. 2. Nospiediet režīma pārslēgšanas pogu un iestatiet „Kāpņu režīmu”.
	Netīrā ūdens tvertne ir pilna vai tās nav.	1. Noņemiet netīrā ūdens tvertni un iztukšojiet to (skat. <i>Netīrā ūdens tvertnes iztukšošana</i>). 2. Pārliecinieties, ka netīrā ūdens tvertne ir uzstādīta pareizi.
Iesūkšanas jauda samazinās	Filtrs ir bloķēts.	1. Notīriet plakano kroku filtru un sūkļa filtru (skat. <i>Netīrā ūdens tvertnes tīrīšana</i>).
	Iesūkšanas caurule ir aizsērējusi.	1. Notīriet iesūkšanas atveri un iesūkšanas cauruli grīdas uzgaļa iekšpusē (skat. <i>Grīdas uzgaļa tīrīšana</i>).

Kļūda	Cēlonis	Novēršana
Pēc ierīces ieslēgšanas veltnis ir sauss	Svaigā ūdens tvertne ir tukša vai tās nav.	1. Piepildiet svaigā ūdens tvertni. 2. Pārļiecinieties, ka svaigā ūdens tvertne ir uzstādīta pareizi.
	Lai veltnis tiktu samitrināts, ir nepieciešams laiks.	1. Turpiniet kādu laiku darbināt ierīci.
	Pašreizējais režīms — sausais režīms. Sausā režīmā uz veltna netiek izsmidzināts ūdens.	1. Nospiediet režīma pārslēgšanas pogu, lai pārslēgtu režīmu uz automātisko/jaudas/kāpņu režīmu.
No gaisa izplūdes atvēršanas izplūst ūdens	Ierīce tika nolikta vai spēcīgi sakratīta.	1. Izņemiet plakano kroku filtru un sūkļa filtru un pilnībā tos izžāvējiet.
	Filtri bija nomazgāti un uzstādīti bez žāvēšanas.	1. Izņemiet plakano kroku filtru un sūkļa filtru un pilnībā tos izžāvējiet.
Pašattīrīšanās nedarbojas	Netīrā ūdens tvertne ir pilna vai tās nav.	1. Noņemiet netīrā ūdens tvertni un iztukšojiet to (skat. <i>Netīrā ūdens tvertnes iztukšošana</i>). 2. Pārļiecinieties, ka netīrā ūdens tvertne ir uzstādīta pareizi.
	Iesūkšanas caurule ir aizsērējusi.	1. Noņemiet grīdas uzgaļa pārsegu. 2. No tīrīšanas veltna noņemiet matus vai lielus un/vai lieligabariņus priekšmetus. 3. Noņemiet tīrīšanas veltni un iztīriet iesūkšanas cauruli (skat. <i>Grīdas uzgaļa tīrīšana</i>).
	Ierīcei un uzlādes un tīrīšanas stacijai ir slikts savienojums. Vai arī uzlādes un tīrīšanas stacija nav pieslēgta barošanas avotam.	1. Pārļiecinieties, ka uzlādes un tīrīšanas stacija ir ieslēgta. 2. Pārļiecinieties, ka ierīce ir pareizi novietota uz uzlādes un tīrīšanas stacijas.
	Uzlādes līmenis ir zemāks par 20 %, kas nav pietiekami pašattīrīšanai.	1. Pagaidiet, līdz akumulatora uzlādes līmenis procentos pārsniedz 20 %, un vēlreiz nospiediet pašattīrīšanās pogu.
Akumulators neuzlādējas	Ierīcei un uzlādes un tīrīšanas stacijai ir slikts savienojums. Vai arī uzlādes un tīrīšanas stacija nav pieslēgta barošanas avotam.	1. Pārļiecinieties, ka uzlādes un tīrīšanas stacija ir ieslēgta. 2. Pārļiecinieties, ka ierīce ir pareizi novietota uz uzlādes un tīrīšanas stacijas.
Uzlāde notiek pārāk lēni	Akumulatora temperatūra ir pārāk augsta.	1. Izņemiet ierīci no uzlādes un tīrīšanas stacijas. 2. Pagaidiet, līdz akumulators atdziest, un uzlādējiet to vēlreiz.

Tehniskie dati

		FCV 4
Strāvas pieslēgums		
Spriegums	V	100 - 240
Fāze	~	1
Frekvence	Hz	50 - 60
Drošinātāja veids		IPX4
Ierīces aizsardzības klase		III
Ierīces nominālā jauda	W	180
Nominālais spriegums un akumulatora ietilpība	V/Ah	18 / 4,0
Akumulatora tips		Li-ion
Maksimālais darbības laiks ar pilnībā uzlādētu akumulatoru	min	≤ 45
Tukša akumulatora uzlādes ilgums	h	4,5
Uzlādes ierīces izejas spriegums	V	22

		FCV 4
Uzlādes ierīces izejas strāva	A	1

Ierīces veiktspējas dati

Veltņu apgrīzieni minūtē	U/min	~ 470
--------------------------	-------	-------

Uzpildes līmenis

Svaigā ūdens tvertnes tilpums	ml	750
-------------------------------	----	-----

Netīrā ūdens tvertnes tilpums	ml	450
-------------------------------	----	-----

Izmēri un svars

Kabeļa garums	m	1,5
---------------	---	-----

Svars (bez piederumiem un tīrīšanas šķidrumiem)	kg	5
---	----	---

Garums	mm	278
--------	----	-----

Platums	mm	232
---------	----	-----

Augstums	mm	1130
----------	----	------

Paturētas tiesības veikt tehniskas izmaiņas.

Turinys

Numatytasis naudojimas..... 110

Aplinkos apsauga	110
Priedai ir atsarginės dalys	110
Komplektacija	110
Garantija	110
Saugos nurodymai	110
Simboliai ant įrenginio	111
Prietaiso aprašymas	111
Montavimas	112
Eksploatavimo pradžia	112
Naudojimas	112
Techninė priežiūra ir eksploatacinės parengties užtikrinimas	114
Trickių šalinimo ir registravimo vadovas	115
Techniniai duomenys	116

Numatytasis naudojimas

Grindų valiklį naudokite tik kietoms grindims valyti privačiuose namuose ir tik vandeniui atsparioms kietoms grindims bei trumpo plauko kilimams.

Nevalykite vandeniui jautrių grindų dangų, tokių kaip, pvz., neapdorotos kamštinės grindys, nes drėgmė gali prisiskverbti ir pažeisti grindis.

Įrenginys tinka valyti PVC, linoleumą, plyteles, akmenį, alyvuotą ir vaškuotą parketą, laminatą ir visas vandeniui atsparias grindų dangas.

Aplinkos apsauga



Pakuotės medžiagos gali būti perdirbamos. Pakuotės atliekas prašome šalinti laikantis aplinkos apsaugos teisės aktų reikalavimų.



Elektros ir elektroniniuose prietaisuose būna vertingų perdirbamųjų medžiagų ir dažnai, pvz., galvaninių elementų, akumuliatorių sudedamųjų dalių, arba alyvos, kurias netinkamai naudojant arba jas šalinant ne pagal reikalavimus gali kilti pavojus žmonių sveikatai ir aplinkai. Tačiau norint tinkamai eksploatuoti prietaisą šios sudedamosios dalys yra būtinos. Šiuo simboliu pažymėtas prietaisas draudžiama šalinti su buitiniemis atliekomis.

Nuorodos dėl sudedamųjų medžiagų (REACH)

Naujausią informaciją apie sudedamąsias medžiagas rasite: www.kaercher.de/REACH

Priedai ir atsarginės dalys

Naudokite tik originalius priedus ir originalias atsargines dalis – taip užtikrinsite, kad įrenginys veiktų patikimai ir be trikčių.

Informaciją apie priedus ir atsargines dalis rasite svetainėje www.kaercher.com.

Komplektacija

Įrenginio tiekiamo komplekto sudėtis parodyta ant pakuotės. Išpakavę patikrinkite, ar yra visos įrenginio dalys. Jei trūksta priedų arba yra transportavimo pažeidimų, praneškite apie tai pardavėjui.

Garantija

Kiekvienoje šalyje galioja mūsų įgaliotų pardavėjų nustatytos garantijos sąlygos. Galimus prietaiso gedimus garantijos galiojimo laikotarpiu pašalinsime nemokamai, jei tokių gedimų priežastis buvo netinkamas medžiagos ar gamybos klaidos. Dėl garantinių gedimų šalinimo kreipkitės į savo pardavėją arba artimiausią klientų aptarnavimo tarnybą pateikdami pirkimą patvirtinantį kasos kvitą.

(Adresą rasite kitoje pusėje)

Daugiau informacijos apie garantiją (jei tokia yra) rasite vietinės „Kärcher“ svetainės techninio aptarnavimo srityje, skiltyje „Atsisiuntimai“.

Saugos nurodymai

Prieš pradėdami naudoti įsigytą įrenginį, perskaitykite šį skyrių dėl saugos ir originalią instrukciją. Laikykitės jų. Išsaugokite originalią instrukciją, kad galėtumėte vėliau ja pasinaudoti arba perduoti kitam savininkui.

- Be naudojimo instrukcijos pateikiamų nurodymų taip pat reikia laikytis bendrųjų įstatymus leidžiančiųjų institucijų nurodymų dėl nelaimingų atsitikimų prevencijos ir saugos.
- Prie įrenginio pritvirtintuose įspėjamuosiuose ir informaciniuose apspaudžiamuosiuose lipdukuose pateiktos svarbios nuorodos apie saugų eksploatavimą.

Rizikos lygiai

⚠ PAVOJUS

- Nuoroda dėl tiesioginio pavojaus, galinčio sukelti sunkius kūno sužalojimus ar mirtį.

⚠ ĮSPĖJIMAS

- Nuoroda dėl galimo pavojaus, galinčio sukelti sunkius kūno sužalojimus ar mirtį.

⚠ ATSARGIAI

- Nurodo galimą pavojų, galintį sukelti lengvus sužalojimus.

DĖMESIO

- Nuoroda dėl galimo pavojaus, galinčio sukelti materialinius nuostolius.

Elektriniai komponentai

- ⚠ **ĮSPĖJIMAS** • Pažeistą įkrovimo ir valymo stotelę nedelsdami pakeiskite originalia dalimi. • Prietaise yra elektrinių komponentų. Nevalykite prietaiso arba grindų valdymo galvutės apatinės arba viršutinės dalies naudodami tekančią vandenį arba po dušo srove, antraip gali patekti vandens. • Aparatą sujunkite tik su elektros lizdu, įrengtu pagal standarto IEC 60364-1 reikalavimus.

⚠ **ATSARGIAI** • Pasirūpinkite, kad remonto darbus atliktų tik įgaliota klientų aptarnavimo tarnyba.

- Kiekvieną kartą prieš naudodami patikrinkite aparatą ir jo priedus, pvz., maitinimo tinklo jungtį, ilginamąjį kabelį, ar jų būklė ir eksploataavimo saugumas atitinka reikalavimus. Jeigu aptinkamas pažeidimas, ištraukite maitinimo tinklo kištuką ir nenaudokite aparato.

Įkrovimo ir valymo stotelės saugos taisyklės

⚠ **PAVOJUS** • Aparatąjunkite tik su kintamosios srovės maitinimo tinklu. Prietaiso identifikacinėje plokštelėje nurodytos įtampos vertė turi sutapti su tinklo įtampos verte. • Dėl saugumo įrenginį rekomenduojame iš esmės eksploatuoti per jungtuvą su liekamosios srovės apsaugu (maks. 30 mA).

- Niekada nelieskite tinklo kištuko arba maitinimo lizdo drėgnomis rankomis.
- Nesugadinkite ir nesužeiskite elektros tinklo prijungimo laido, per jį nevažiuodami, nesutraiškydami ir neatraudami per aštrius kraštus.

⚠ **ĮSPĖJIMAS** • Aparatą sujunkite tik su elektros lizdu, įrengtu pagal standarto IEC 60364-1 reikalavimus. • Patikrinkite, ar tinklo įtampa atitinka įkrovimo ir valymo stoties tipo plokštelėje nurodytą įtampą. • Įrenginyje yra elektros dalių, todėl neplaukite įrenginio tekančio vandens srove. • Trumpojo jungimo pavojus.

Laikykite laidžius daiktus (pvz., atsuktuvus ar pan.) atokiau nuo įkrovimo kontaktų. • Trumpojo jungimo pavojus. Sausai valykite įkrovimo ir valymo stoties įkrovimo kontaktus. • Įkraukite prietaisą tik naudodami originalią, kartu pridodamą, įkrovimo ir valymo stotelę, arba naudodami KÄRCHER patvirtintą įkrovimo ir valymo stotelę. • Sprogimo pavojus. Nekraukite pakartotinai neįkraunamų akumuliatorių. • Prieš kiekvieną naudojimą patikrinkite, ar maitinimo laidas nepažeistas. Nenaudokite pažeisto maitinimo laido. Tinkamą pakaitalą galite įsigyti iš KÄRCHER arba vieno iš mūsų techninės priežiūros partnerių.

DĖMESIO • Įkrovimo ir valymo stotelę naudokite tik patalpose. • Nestatykite įkrovimo ir valymo stoties šalia šilumos šaltinių, pvz., šildytuvų. • Įkrovimo ir valymo stotelę laikykite tik patalpose, vėsiose ir sausose erdvėse. • Įkraukite įrenginį bent kartą per mėnesį, kad išvengtumėte gilaus akumuliatoriaus išsikrovimo. • Prieš atlikdami visus priežiūros darbus, išjunkite įkrovimo ir valymo stotį.

Akumulatorius

⚠ PAVOJUS • Saugokite bateriją nuo stiprių saulės spindulių, karščio ir ugnies.

⚠ ĮSPĖJIMAS • Įkraukite prietaisą tik naudodami originalią, kartu pridodamą, stotelę, arba naudodami KÄRCHER patvirtintą įkrovimo ir valymo stotelę. Naudokite šią stotelę:

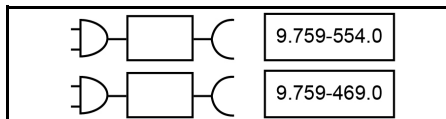

ĮSPĖJIMAS • Trumpojo jungimo pavojus. Neatidarykite akumuliatoriaus. Be to, gali patekti dirginantys garai ar esdinantys skysčiai. • Įkraukite prietaisą tik esant 10 – 40 °C aplinkos temperatūrai.

DĖMESIO • Trumpojo jungimo pavojus. Saugokite akumuliatorių baterijos kontaktus ir prietaisą nuo metalinių dalių. • Prietaise yra akumuliatorių, kuriuos gali pakeisti tik specialistas.

Saugus naudojimas

⚠ PAVOJUS • Uždusimo pavojus Pakuotės dėvelę saugokite nuo vaikų.

⚠ ĮSPĖJIMAS • Įrenginį naudokite tik pagal paskirtį. Atsižvelkite į konkrečios vietos sąlygas ir dirbdami su prietaisu atsižvelkite į pašalinus, pirmiausia į vaikus. • Pavojoje aplinkoje (pvz., degalinėse) vykdykite atitinkamus saugos nurodymus. Niekada nenaudokite įrenginio patalpose, kuriose gresia sprogimo pavojus.

• Vaikams ir asmenims, kurie su šiuo vadovu nėra susipažinę, šį įrenginį naudoti draudžiama. Nacionaliniuose teisės aktuose gali būti nustatytas operatoriaus amžiaus apribojimas. • Šis prietaisas nėra pritaikytas, kad juo galėtų naudotis vaikai arba asmenys su ribotais fiziniais, sensoriniais arba protiniais gebėjimais arba nepakankama patirtimi ir (arba) nepakankamomis žiniomis. • Fizinę, sensorinę ar dvasinę negalią bei nepakankamai patirties ar žinių įgiję asmenys šį įrenginį gali naudoti tik tinkamai prižiūrimi kitų kompetentingų asmenų arba išmokyti, kaip saugiai naudoti įrenginį ir supratę iš to kylančius pavojus. • Vaikams neturi būti leidžiama žaisti su įrenginiu. • Prižiūrėkite vaikus ir užtikrinkite, kad jie nežaistų su įrenginiu. • Laikykite prietaisą vai-

kams nepasiekiamoje vietoje, kai jis prijungtas prie elektros tinklo arba vėsta. • vaikams valyti ir atlikti techninės priežiūros darbus tik prižiūrimi. • Saugokite jungiamąjį kabelį nuo karščio, aštrių kampų, tepalo ir judančių įrenginio dalių. • Visas kūno dalis (pvz., pirštus, plaukus) laikykite toliau nuo besisukančio valymo volelio. • Sužalojimų dėl smalių daiktų (pvz., atplaišų) pavojus. Valydami grindų galvutę saugokite rankas.

⚠ ATSARGIAI • Nenaudokite įrenginio, jei jis prieš tai buvo nukritęs, yra pastebimai pažeistas arba nesandarus. • Aparatą eksploatuokite ar sandėliuokite pagal atitinkamą aprašymą ar paveikslą. • Prietaisui apvirtus kyla pavojus susižeisti arba sugadinti prietaisą. Prieš imdamiesi bet kokios veiklos su prietaisu ar jo tvarkymo veiksmų turite užtikrinti stovumą. • Jokiū būdu nepalikite veikiančio prietaiso be priežiūros.

DĖMESIO • Aparato pažeidimai. Į vandens talpyklą nepilkite tirpiklio, skysčių, kurių sudėtyje yra tirpiklių ar neskiestos rūgšties (pvz., valiklio, benzino, dažų skiediklio ar acetono). • Įrenginį įjunkite tik tada, kai yra sumontuotas švaraus vandens rezervuaras ir nešvaraus vandens rezervuaras. • Su prietaisu negalima siurbti aštrių ar didesnių daiktų, pvz., šukių, akmenų ar žaislų dalių. • Į švaraus vandens rezervuarą nepilkite acto rūgšties, kalkių šalinimo priemonės, eterinių aliejų ar panašių medžiagų. Taip pat būkite atsargūs, kad nesusiurbtumėte šių medžiagų įrenginiu. • Naudokite įrenginį tik ant kietų grindų, turinčių vandeniui atsparią dangą, pvz., lakuoto parketo, emaliuotų plytelių arba linoleumo. • Negalima naudoti įrenginio ant konvektoriinių šildytuvų grindų grotelių. Įrenginys negali susiurbti ištėkėjusio vandens, jei jis praleidžiamas per tinklelį. • Išjunkite įrenginį ilgesnių darbo pertraukų metu ir po darbo pagrindiniu jungikliu / įrenginio jungikliu ir ištraukite įkroviklio maitinimo kištuką. • Neeksploatuokite prietaiso žemesnėje temperatūroje kaip 0 °C. • Saugokite aparatą nuo lietaus. Nesandėliuokite aparato lauke. • Norėdami įkrauti akumuliatorių, prietaisas įkraukite tik su įkrovimo stotele 9.759-554.0 / 9.759-469.0.

Simboliai ant įrenginio

	Įspėjimas apie tai, kad prietaiso negalima dėti horizontaliai, yra ant galinės prietaiso dalies.
	Grindų antgalio viršuje yra įspėjimas nuplauti grindų antgalio po tekančiu vandeniu.
	Įspėjimas, kad įkrovimo ir valymo stotelės negalima plauti po tekančiu vandeniu, yra įkrovimo ir valymo stotelės viršuje.

Prietaiso aprašymas

Iliustracijas galite rasti iliustracinių elementų puslapyje.

Paveikslas A

① Mygtukas įjungiantis savaiminį išsivalymą

- ② Įjungimo / išjungimo mygtukas
- ③ Režimo perjungimo mygtukas
- ④ Rankena
- ⑤ LED ekranas
- ⑥ Pakėlimo rankena
- ⑦ Švaraus vandens rezervuaro atrakinimo mygtukas
- ⑧ Švaraus vandens rezervuaro rankena
- ⑨ Švaraus vandens rezervuaras
- ⑩ Keičiamo akumulatoriaus dangtelis
- ⑪ Plokščiai sulankstomas filtras
- ⑫ Kempininis filtras
- ⑬ Nešvaraus vandens rezervuaro dangtis
- ⑭ Nešvaraus vandens rezervuaro atrakinimo mygtukas
- ⑮ Nešvaraus vandens rezervuaro rankena
- ⑯ Nešvaraus vandens rezervuaras
- ⑰ Grindų antgalio dangtelio atrakinimo mygtukas
- ⑱ Grindų antgalio dangtelis
- ⑲ Valymo velenėlis
- ⑳ Valymo šepetėlio saugykla
- ㉑ Valymo velenėlio saugykla
- ㉒ Įkrovimo ir valymo stotelė
- ㉓ Filtrų saugykla
- ㉔ Valymo šepetys
- ㉕ * Ploviklis RM 536 (30 ml)
- ㉖ * Ploviklis RM 538N (500 ml)
- ㉗ * Ploviklis RM 536 (500 ml)
- ㉘ * Ploviklis RM 537 (500 ml)
- ㉙ * Specialus velenėlis, pvz., akmeninis velenėlis

* neprivaloma

Montavimas

KÄRCHER namų ir sodo programėlė

Naudodami KÄRCHER namų ir sodo programėlę, naudokitės šiais įrenginio privalumais:

- Taikymo patarimai ir ekspertų žinios
- Informacija apie įrenginį, priedų apžvalga ir naudojimo instrukcijos
- Pagalbos ir techninės priežiūros kontaktai
- Internetinė parduotuvė – išskirtiniai pasiūlymai ir daug daugiau

Nuskaitykite kodą ant pakuotės arba atsisiųskite KÄRCHER namų ir sodo programėlę iš savo programėlių parduotuvės ir patogiai užregistruokite savo įrenginį.

Įrenginio montavimas

- 1 Įstatykite rankeną į pagrindinį bloką, kol ji garsiai užsikisuos.

Pastaba

Jei įrenginį reikia grąžinti, išardykite rankeną. Paspauskite spyruoklę, kad atlaisvintumėte rankeną įrankiu

(pvz., atsuktuvu), ir pakelkite atlaisvintą rankeną nuo įrenginio.

Paveikslas B

Eksplotavimo pradžia

Įkrovimo procesas

1. Įkiškite įkrovimo ir valymo stoties įkrovimo kabelį į lizdą.
2. Įdėkite įrenginį į įkrovimo ir valymo stotelę. LED ekranas rodo esamą akumulatoriaus įkrovimo būseną.

Paveikslas C

Akumulatorius visiškai įkraunamas po 4,5 valandų. Praėjus 10 minučių po visiško įkrovimo LED ekranas išsijungia.

Švaraus vandens rezervuaro pildymas

1. Išimkite švaraus vandens rezervuarą iš įrenginio, suimdami už švaraus vandens rezervuaro rankenos ir vienu metu paspausdami atleidimo mygtuką.

Paveikslas D

2. Atidarykite rezervuaro dangtelį ir pasukite jį į šoną.

Paveikslas E

3. Užpildykite švaraus vandens rezervuarą šaltu arba drungnu vandeniu iš čiaupo.

4. Į švaraus vandens rezervuarą įpilkite Kärcher ploviklio.

DĖMESIO

Dėi per didelio arba per mažo ploviklio ar priežiūros priemonės kiekio valymo rezultatai būna prasti.

Laikykitės ploviklio ar priežiūros priemonės dozavimo rekomendacijų.

5. Uždarykite rezervuaro dangtelį.
6. Įstumkite švarus vandens rezervuarą į prietaisą, kol jis garsiai užsikisuos. Švaraus vandens rezervuaras turi tvirtai įsistatyti įrenginyje.

Paveikslas F

Naudojimas

Bendra informacija apie veikimą

DĖMESIO

Drėgmė

Jautrių grindų pažeidimai

Prieš naudodamiesi įrenginiu, nepastebimoje vietoje patikrinkite grindų atsparumą vandeniui.

Nevalykite drėgmei jautrios dangos, pvz., neapdorotų kamštinių grindų, nes drėgmė gali įsigerti ir pažeisti grindis.

DĖMESIO

Prieš pradėdami darbą, nuo grindų pašalinkite visus daiktus, tokius kaip šukės, akmenukai, varžtai ar žaislų dalys, kad nepažeistumėte grindų (pvz., įbrėžimų).

Pastaba

- Kad išvengtumėte juostų susidarymo, prieš valydami neatsparius paviršius (pvz., medžio), prietaisą išbandykite mažiau pastebimoje vietoje.
- Jo nelaikykite vienoje vietoje, o nuolat judinkite.
- Laikykitės grindų dangos gamintojo pateiktų valymo nurodymų.

Pastaba









Važiukite atbulai link durų, kad ant šviežiai nušluostytų grindų neliktų pėdsakų.

- Laikykite prietaisą už rankenos maždaug 60 laipsnių kampų.
- Valykite grindis judindami įrenginį pirmyn ir atgal panašiu greičiu, tarsi siurbtumėte dulkių siurbliu.

- Jei grindys labai nešvarios, leiskite įrenginiui lėtai slysti grindimis.

Įrenginio LED ekrane rodoma informacija apie valymo režimus, darbo būseną ir klaidų pranešimus.

Paveikslas G

Indikatorius	Piktograma	Paaiškinimas
Akumuliatorius		Akumuliatoriaus rodymas procentais realiuoju laiku. Akumuliatoriaus piktograma – žalia: 100%- 30% Akumuliatoriaus piktograma – oranžinė: 30%- 10% Akumuliatoriaus piktograma – mirksi raudonai: 10%- 0% Žalia akumuliatoriaus piktograma rodo, kad įkrovimo procesas vyksta.
Valymo režimai		Sausas režimas: tinka siurbti didelius vandens kiekius arba naudoti kilimams.
		Automatinis režimas: jutiklis nustato grindų nešvarumą ir automatiškai reguliuoja vandens srautą bei siurbimo galią.
		Galios režimas: efektyviai išvalykite grindis maksimaliu vandens srautu ir siurbimo galia.
		Laiptų režimas: vertikalus valdymas su išjungtu automatinio paleidimo-sustabdymu, tinka laiptų valymui.
Išėjimai ir klaidos		Tuščias rezervuaras: švaraus vandens rezervuaras tuščias. Norėdami toliau naudoti įrenginį, pripildykite švaraus vandens rezervuarą (žr. <i>Švaraus vandens rezervuaro pildymas</i>).
		Pilnas rezervuaras: nešvaraus vandens rezervuaras pilnas arba jo nėra. Ištuštinkite nešvaraus vandens rezervuarą arba vėl įdėkite nešvaraus vandens rezervuarą (žr. <i>Nešvaraus vandens rezervuaro ištuštinimas</i>).
		Užsiblokavimo klaida: valymo volelis užblokuotas. Padėkite įrenginį vertikaliai ir nuo valymo volelio nuvalykite šiukšles (žr. <i>Grindų antgalio valymas</i>).
Purvo aptikimas automatiniame režime		Kuo labiau puslankiu sklinda balta šviesa, tuo daugiau purvo aptinkama. Raudona lemputė rodo klaidas.

Paleidimas

DĖMESIO

Sugadinimo pavojus dėl nekontroliuojamo judėjimo
Valymo volelis pradeda suktyti, kai tik pradedamas valymas.

Tvirtai laikykite už rankenos, kad įrenginys nepajudėtų savarankiškai.

1. Užlipkite ant grindų antgalio laiptelio ir patraukite viršutinę korpuso dalį link savęs. Paspauskite [J.] / [IŠJ.] mygtuką.

Paveikslas H

2. Judinkite įrenginį pirmyn ir atgal, kol volelis bus pakankamai sudrėkintas.

Valymo režimų nustatymas

Įjungus, įrenginys pagal numatytuosius nustatymus persijungia į automatinį režimą. Perjunkite tarp automatinio, galios, laiptų ir sausojo režimų paspausdami režimų perjungimo mygtukus.

Paveikslas I

Pastaba

Sausasis režimas skirtas siurbti skysčiams ir kietoms grindims arba kilimams (žemo plauko), su šiuo režimu vanduo neleidžiamas. Tai nesulyginama su tikru dulkių siurbliu.

Akumuliatoriaus veikimo laikas

Akumuliatoriaus veikimo laikas rodomas procentais ekrane. Akumuliatoriaus piktograma keičiasi priklausomai nuo procento.

- Akumuliatoriaus piktograma – žalia: 100 % – 30 %
- Akumuliatoriaus piktograma – oranžinė: 30 % – 10 %
- Akumuliatoriaus piktograma – mirksi raudonai: 10 % – 0 %

Nešvaraus vandens rezervuaro ištuštinimas

Jei nešvaraus vandens rezervuaras yra pilnas, LED ekrane pasirodo išėjimas „Pilnas rezervuaras“.

1. Užlipkite ant grindų antgalio ir pastumkite viršutinę korpuso dalį į vertikalią padėtį.

Paveikslas J

2. Išimkite nešvaraus vandens rezervuarą laikydami už nešvaraus vandens rezervuaro rankenos ir paspausdami atleidimo mygtuką.

Paveikslas K

3. Nuimkite nešvaraus vandens rezervuaro dangtį. Ištuštinkite nešvaraus vandens rezervuarą ir išplaukite.

Paveikslas L

4. Įstatykite nešvaraus vandens rezervuarą į įrenginį iki kol jis garsiai užsifikuos. Nešvaraus vandens rezervuaras turi tvirtai įsistatyti įrenginyje.

Valymo skysčio papildymas

Jei švaraus vandens rezervuaras tuščias, LED ekrane mirksi išėjimas „Įpilkite vandens“.

1. Papildykite švaraus vandens rezervuarą (žr. *Švaraus vandens rezervuaro pildymas*).

Eksplotavimo nutraukimas

DĖMESIO

Materialinė žala dėl drėgmės

Drėgmės volelis gali pažeisti jautrias grindis.

Darydami ilgesnes pertraukas, pastatykite įrenginį ant stovėjimo aikštelės, kad nepažeistumėte jautrių grindų su drėgnu voleliu.

1. Norėdami sustabdyti įrenginio veikimą, užlipkite ant grindų antgalio ir pastumkite viršutinę korpuso dalį į vertikalią padėtį. Įrenginys siurbia 5 sekundes ir tada persijungia į budėjimo režimą.

Paveikslas J

2. Jei įrenginys gražinamas į darbinę padėtį per 2 minutes, jis automatiškai paleidžiamas paskutiniu juo valymo režimu.

Paveikslas H

3. Jei įrenginys gražinamas į darbinę padėtį per 2-5 minutes, jis paleidžiamas automatinio valymo režimu.

Pastaba

Budėjimo režimas trunka 5 minutes. Po 5 minučių įrenginys visiškai išsijungia.

Eksploatavimo užbaigimas

1. Paspauskite [J. / IŠJ. mygtuką. Prieš išsijungiant, įrenginys siurbia 5 sekundes, o tada visiškai išsijungia.
 2. Užlipkite ant grindų antgalio ir pastumkite viršutinę korpuso dalį į vertikalią padėtį.
- #### **Paveikslas J**
3. Įdėkite įrenginį į įkrovimo ir valymo stotelę.
- #### **Paveikslas C**
4. Išvalykite įrenginį (žr. *Techninė priežiūra ir eksploatacinės parengties užtikrinimas*).

DĖMESIO

Įstrigę nešvarumai

Įstrigę nešvarumai gali visam laikui sugadinti įrenginį. Po kiekvieno naudojimo rekomenduojama išvalyti visą įrenginį.

Prietaiso laikymas

DĖMESIO

Kvapo atsiradimas dėl įrenginyje esančių skysčių

Jei įrenginys sandėliuojamas su skysčiais ir (arba) drėgnais nešvarumais, gali atsirasti nemalonūs kvapas.

Prieš sandėliuodami įrenginį, visiškai ištuštinkite švaraus vandens ir nešvaraus vandens rezervuarus.

*Valymo šepetėliu pašalinkite plaukus ir purvo daleles iš įsiurbimo kanalo ir grindų antgalio viduje (žr. *Grindų antgalio valymas*).*

Leiskite išvalytam voleliui išdžiūti gryname ore, pvz., ant stovėjimo aikštelės pritvirtinto įrenginio. Nedėkite šlapio volelio į uždara spintelę, kad jis išdžiūtų.

1. Perkelkite įrenginį į sausą patalpą.
 2. Įdėkite įrenginį į įkrovimo ir valymo stotelę, kad šis krautųsi.
- #### **Paveikslas C**
3. Išvalytą volelį padėkite ant laikiklio, kad šis išdžiūtų.
- #### **Paveikslas O**

Techninė priežiūra ir eksploatacinės parengties užtikrinimas

Savaiminis išsivalymas

DĖMESIO

Baigę darbą pastatykite įrenginį į valymo stotį ir pradėkite savaiminio išsivalymo procesą. Grindų galvutę valykite valymo stotyje tik naudodami automatinį savaiminio išsivalymo procesą, o ne atskirai pildami vandenį į stotelę. Nevalykite įrenginio ar grindų galvutės po tekančiu vandeniu arba po dušu, nes gali į vidų patekti vandens.

Pastaba

Kol LED ekrane rodoma įspėjimo piktograma „Pilnas rezervuaras“, o nešvaraus vandens rezervuaras nebuvo ištuštintas, savaiminio išsivalymo procesas negali būti pradėtas. Jei akumuliatoriaus būseną yra mažesnė nei 20 %, savaiminio valymo proceso pradėti negalima.

1. Ištuštinkite nešvaraus vandens rezervuarą ir pakartotinai jį įstatykite (žr. *Nešvaraus vandens rezervuaro ištuštinimas*).
 2. Pripildykite švaraus vandens bakelį šviežiu vandeniu be ploviklio (žr. *Šviežio vandens bakelio pildymas*) ir įsitinkinkite, kad vandens lygis viršija žymą „MIN SAVAIMINIAM VALYMUJ“.
- #### **Paveikslas M**
3. Įdėkite įrenginį atgal į įkrovimo ir valymo stotį. (Įkrovimo ir valymo stotelė turi būti jungta). Norėdami pradėti savaiminio išvalymo procesą, paspauskite savaiminio išvalymo mygtuką. Savaiminis išsivalymas trunka 110 sekundžių.
- #### **Paveikslas N**
4. Baigę savaiminio išsivalymo procesą, ištuštinkite ir išsklaukite nešvaraus vandens rezervuarą, tada pakartotinai jį įstatykite (žr. *Nešvaraus vandens rezervuaro ištuštinimas*).

Pastaba

Norėdami sustabdyti savaiminio išsivalymo procesą, dar kartą paspauskite savaiminio išsivalymo mygtuką arba paspauskite [J. / IŠJ. mygtuką.

Nešvaraus vandens rezervuaro valymas

DĖMESIO

Įstrigę nešvarumai

Įstrigę nešvarumai gali visam laikui sugadinti įrenginį. Po kiekvieno naudojimo rekomenduojama išvalyti visą įrenginį.

DĖMESIO

Reguliariai valykite filtrus, kad išvengtumėte užsikimšimo dėl ilgalaikio naudojimo.

Siekiant geresnio valymo našumo, filtrą rekomenduojama keisti kas 2–3 mėnesius.

KÄRCHER filtrą naudokite tik tam, kad užtikrintumėte tinkamą įrenginio veikimą.

*Informaciją apie nešvaraus vandens rezervuaro išėmimą ir ištuštinimą rasite (žr. *Nešvaraus vandens rezervuaro ištuštinimas*).*

1. Nuimkite nešvaraus vandens rezervuaro dangtį.
- #### **Paveikslas L**
2. Išvalykite nešvaraus vandens rezervuarą ir dangtį vandeniu iš čiaupo ir valymo šepetėliu.
- #### **Paveikslas P**
3. Kaip alternatyva, nešvaraus vandens rezervuarą galima plauti indaplovėje.
 4. Iš nešvaraus vandens rezervuaro dangčio išimkite plokščią rievėtą filtrą ir kempininį filtrą.
 5. Išplaukite plokščią rievėtą filtrą ir kempininį filtrą po tekančiu vandeniu ir visiškai išdžiovinkite, tada vėl įdėkite į nešvaraus vandens rezervuarą.
- #### **Paveikslas Q**

Grindų antgalio valymas

DĖMESIO

Pažeidimai, atsiradę valant volelį minkštkliu arba naudojant drabužių džiovintuvą.

Mikropluošto pažeidimai

Plaudami skalbimo mašinoje nenaudokite minkštkliu. Nedžiovinkite volelio drabužių džiovyklėje.

DĖMESIO

Materialinė žala dėl atsilaisvinusio volelio

Tai gali sugadinti skalbimo mašiną.

Įdėkite volelius į skalbinių tinklą ir bent iki pusės prikraukite skalbimo mašiną papildomais skalbiniais.

Pastaba

Esant dideliam užterštumui arba į siurbimo galvutę patekus akmenims, atplaišoms ar panašioms dalims, jas reikės išvalyti. Įrenginiui veikiant šios dalys sukels barškėjimą arba bloką.

1. Paspauskite [J. / IŠJ. mygtuką. Įrenginys išsijungia.
2. Užlipkite ant grindų antgalio ir pastumkite viršutinę korpuso dalį į vertikalią padėtį.
3. Paspauskite grindų antgalio dangtelio atleidimo mygtuką ir nuimkite grindų antgalio dangtelį.

Paveikslas R

4. Paspauskite valymo volelio atrakinimo mygtuką į kairę ir patraukite jį aukštyn, kad nuimtumėte valymo volelį.

Paveikslas S

5. Nuimkite valymo volelio šoninį dangtelį.

Paveikslas T

6. Valymo volelį nuplaukite po tekančiu vandeniu arba skalbkite skalbimo mašinoje maks. 60 °C.

Paveikslas U

7. Volelį padėkite ant laikiklio, kad šis išdžiūtų.

Paveikslas O

8. Jei ant grindų antgalio dangtelio yra šiukšlių, nuplaukite jį po tekančiu vandeniu.

Paveikslas V

9. Jei grindų antgalio viduje yra šiukšlių, išvalykite grindų antgalio vidų ir siurbimo vamzdį šerpetėle arba valymo šepetėliu.

Paveikslas X

10. Norėdami sumontuoti valymo volelį, pirmiausia uždėkite šoninį dangtelį, o valymo volelį uždėkite ant dešiniojo rato ašies ir paspauskite žemyn. Kai išgirsite spragtelėjimą, montavimas yra baigtas.

Paveikslas W

11. Užkabinkite grindų antgalio dangtelį grindų antgalio priekyje ir spauskite jį žemyn, kol išgirsite spragtelėjimą.

Paveikslas Y

Įkrovimo ir valymo stotelės valymas

DĖMESIO

Neplaukite įkrovimo ir valymo stoties po tekančiu vandeniu.

1. Jei ant įkrovimo ir valymo stoties yra nešvarumų, nuvalykite juos drėgna šluoste, vengdami įkrovimo kaiščių.
2. Jei valymo šepetėlyje ir valymo volelio laikiklyje yra šiukšlių, nuimkite laikiklį stumdami į apatinę pusę ir nuplaukite po tekančiu vandeniu.

Paveikslas Z

Valymo ir priežiūros priemonės

DĖMESIO

Netinkamų valymo ir priežiūros priemonių naudojimas

Naudojant netinkamus valymo ir priežiūros produktus, įrenginys gali būti sugadintas ir garantija gali būti netaikoma.

Naudokite tik KÄRCHER rekomenduojamas valymo priemones.

Atkreipkite dėmesį į teisingą dozavimą.

Pastaba

Prireikus, grindų valymui naudokite KÄRCHER valymo ar priežiūros priemones.

- Dozuodami ploviklį ar priežiūros priemones, laikykite gamintojo dozavimo kiekio rekomendacijų.
- Kad nesusidarytų putos, pirmiausia į švaraus vandens rezervuarą įpilkite vandens, o tada įpilkite ploviklio arba priežiūros priemonės.
- Kad rezervuaras nebūtų perpildytas, pildami vandeni būtinai palikite pakankamai vietos plovikliui arba priežiūros priemonei.

Akumuliatoriaus pakeitimas

Jei akumuliatorius pažeistas, susisieki su KÄRCHER aptarnavimo centru, kad įsigytumėte naują akumuliatorių ir pakeiskite seną.

DĖMESIO

Nenuimkite aplink akumuliatorių apvyniotos apsauginės folijos.

Keisdami akumuliatorių įsitikinkite, kad įrenginys atjungtas nuo įkrovimo ir valymo stoties bei išjungtas.

Keisdami akumuliatoriaus bloką, venkite aplinkos, kur yra aukšta temperatūra ir didelė drėgmė bei nedėkite naujo akumuliatoriaus su šlapiomis rankomis.

1. Išimkite įrenginį iš įkrovimo ir valymo stotelės ir įsitikinkite, kad įrenginys yra išjungtas.
2. Atsuktuvu atsukite 6 akumuliatoriaus bloko dangtelio varžtus.

Paveikslas AA

3. Atsukite du varžtus, esančius akumuliatoriaus bloko viršuje ir apačioje.

Paveikslas AB

4. Atlaisvinkite akumuliatoriaus bloką iš apačios ir atjunkite du gnybtus, esančius akumuliatoriaus viršuje.

Paveikslas AC

5. Prijunkite gnybtus naujojo akumuliatoriaus bloko viršuje ir dviem varžtais pritvirtinkite akumuliatorių jo skyriuje.

Paveikslas AD

Paveikslas AE

6. Prisukite 6 varžtus, kad pritvirtintumėte akumuliatoriaus bloko dangtelį.

Paveikslas AF

Trikčių šalinimo ir registravimo vadovas

Gedimų priežastys dažnai būna paprastos ir jas galite pašalinti patys, naudodamiesi šia apžvalga. Kilus abejonoms arba čia nepaminėtiems gedimams, susisieki su savo įgaliotu klientų aptarnavimo skyriumi.

Pastaba

Įrenginys negali toliau veikti, kol gedimas nebus pašalintas.

Triktis	Priežastis	Šalinimas
Įrenginys neveikia	Išsikrovęs akumulatorius	1. Prijunkite įkrovimo ir valymo stotelę prie maitinimo šaltinio ir vėl įdėkite įrenginį į įkrovimo ir valymo stotį.
	Įrenginys yra vertikaliaje padėtyje.	1. Užlipkite ant grindų antgalio ir patraukite viršutinę korpuso dalį link savęs. 2. Paspauskite režimo perjungimo mygtuką ir nustatykite „Laiptų režimas“.
	Nešvaraus vandens rezervuaras pilnas arba jo nėra.	1. Išimkite nešvaraus vandens baką ir ištuštinkite jį (žr. <i>Nešvaraus vandens rezervuaro ištuštinimas</i>). 2. Įsitinkinkite, kad nešvaraus vandens bakas yra tinkamai sumontuotas.
Sumažėja siurbimo galia	Filtrai užblokuotas.	1. Išvalykite plokščią rievėtą filtrą ir kempininį filtrą (žr. <i>Nešvaraus vandens rezervuaro valymas</i>).
	Siurbimo vamzdis užblokuotas.	1. Išvalykite įsiurbimo angą ir įsiurbimo vamzdį grindų antgalio viduje (žr. <i>Grindų antgalio valymas</i>).
Įjungus įrenginį volelis yra sausas	Švaraus vandens rezervuaras yra tuščias arba jo nėra.	1. Papildykite švaraus vandens rezervuarą. 2. Įsitinkinkite, kad švaraus vandens rezervuaras yra tinkamai sumontuotas.
	Voleliui reikia laiko sudrėkti.	1. Palikite įrenginį veikti trumpam laikui.
	Dabartinis nustatytas režimas yra sausasis režimas. Sausuoju režimu ant volelio nepurškiamas vanduo.	1. Paspauskite režimo perjungimo mygtuką, kad pakeistumėte režimą į automatinį / galios / laiptų režimą.
Vanduo bėga iš oro išleidimo angos	Prietaisas buvo paguldytas arba stipriai supurtytas.	1. Išimkite plokščią rievėtą filtrą ir kempininį filtrą ir visiškai išdžiovinkite.
	Filtrai buvo išplauti ir sumontuoti nedžiovinti.	1. Išimkite plokščią rievėtą filtrą ir kempininį filtrą ir visiškai išdžiovinkite.
Neveikia savaiminis išsivalymas	nešvaraus vandens rezervuaras pilnas arba jo nėra.	1. Išimkite nešvaraus vandens baką ir ištuštinkite jį (žr. <i>Nešvaraus vandens rezervuaro ištuštinimas</i>). 2. Įsitinkinkite, kad nešvaraus vandens bakas yra tinkamai sumontuotas.
	Siurbimo vamzdis užblokuotas.	1. Nuimkite grindų antgalio dangtelį. 2. Pašalinkite plaukus arba dideles šiukšles nuo valymo volelio. 3. Nuimkite valymo volelį ir išvalykite siurbimo vamzdį (žr. <i>Grindų antgalio valymas</i>).
	Įrenginys ir įkrovimo bei valymo stotelė blogai sujungti. Arba įkrovimo ir valymo stotelė neprijungta prie maitinimo šaltinio.	1. Įsitinkinkite, kad įkrovimo ir valymo stotelė įjungta. 2. Įsitinkinkite, kad įrenginys tinkamai padėtas ant įkrovimo ir valymo stotelės.
	Įkrovimo lygis yra mažesnis nei 20 %, o to neužtenka savaiminiam išsivalymui.	1. Palaukite, kol akumulatoriaus įkrovos procentas viršys 20 %, ir dar kartą paspauskite savaiminio išsivalymo mygtuką.
	Įrenginys ir įkrovimo bei valymo stotelė blogai sujungti. Arba įkrovimo ir valymo stotelė neprijungta prie maitinimo šaltinio.	1. Įsitinkinkite, kad įkrovimo ir valymo stotelė įjungta. 2. Įsitinkinkite, kad įrenginys tinkamai padėtas ant įkrovimo ir valymo stotelės.
Akumulatorius neįkraunamas	Įrenginys ir įkrovimo bei valymo stotelė blogai sujungti. Arba įkrovimo ir valymo stotelė neprijungta prie maitinimo šaltinio.	1. Įsitinkinkite, kad įkrovimo ir valymo stotelė įjungta. 2. Įsitinkinkite, kad įrenginys tinkamai padėtas ant įkrovimo ir valymo stotelės.
Įkrovimas per lėtas	Akumulatoriaus temperatūra per aukšta.	1. Išimkite įrenginį iš įkrovimo ir valymo stotelės. 2. Palaukite, kol akumulatorius atvės, ir tada pakartotinai kraukite.

Techniniai duomenys

FCV 4
Elektros jungtis

		FCV 4
Įtampa	V	100 - 240
Fazė	~	1

FCV 4		
Dažnis	Hz	50 - 60
Saugiklio rūšis		IPX4
Įrenginio apsaugos klasė		III
Įrenginio nominalioji galia	W	180
Nominali akumuliatoriaus įtampa ir talpa	V/Ah	18 / 4,0
Akumuliatoriaus baterijos tipas		Ličio jonų
Maksimalus veikimo laikas, kai akumuliatorius yra visiškai įkrautas	min	≤ 45
Visiškai išsikrovusios baterijos įkrovimo laikas	h	4,5
Įkroviklio išėjimo įtampa	V	22
Įkroviklio išėjimo srovė	A	1
Įrenginio galios duomenys		
Volelio apsisukimai per minutę	Sūk./min.	~ 470

Užpildymo kiekis		
Švaraus vandens bako talpa	ml	750
Nešvaraus vandens rezervuaro talpa	ml	450
Matmenys ir svoriai		
Kabelio ilgis	m	1,5
Svoris (be priedų ir valymo skydčių)	kg	5
Ilgis	mm	278
Plotis	mm	232
Aukštis	mm	1130

Gamintojas pasilieka teisę atlikti techninius pakeitimus.

Spis treści

Przeznaczenie	117
Ochrona środowiska	117
Akcesoria i części zamienne	117
Zakres dostawy	117
Gwarancja	117
Wskazówki dotyczące bezpieczeństwa	117
Symbol na urządzeniu	119
Opis urządzenia	119
Montaż	119
Uruchamianie	120
Działanie	120
Czyszczenie i konserwacja	122
Podręcznik rozwiązywania problemów	123
Dane techniczne	125

Przeznaczenie

Używaj urządzenia do czyszczenia podłóg wyłącznie do czyszczenia twardych podłóg w domu i tylko na wodoodpornych twardych podłogach oraz dywanach z niskim włosiem.

Nie należy czyścić wykładzin podłogowych wrażliwych na działanie wody, takich jak np. nieobrobione podłogi korkowe, ponieważ wilgoć może wnikać w podłogę i ją uszkodzić.

Urządzenie nadaje się do czyszczenia wykładzin podłogowych z PVC, linoleum, płytek, kamienia, parkietów olejowanych i woskowanych, laminatów oraz wszystkich wodoodpornych wykładzin podłogowych.

Ochrona środowiska



Materiały, z których wykonano opakowania, nadają się do recyklingu. Opakowania poddać utylizacji przyjaznej dla środowiska naturalnego.



Elektryczne i elektroniczne urządzenia zawierają cenne surowce wtórne, a często również takie części składowe jak baterie, akumulatory lub olej, które w razie niewłaściwej obsługi lub nieprawidłowej utylizacji mogą stanowić potencjalne zagrożenie dla zdrowia ludzkiego i środowiska naturalnego. Jednak te części składowe są niezbędne do prawidłowej pracy urządzenia. Urządzeń oznaczonych tym symbolem nie można wyrzucać do odpadów z gospodarstw domowych.

Wskazówki dotyczące składników (REACH)

Aktualne informacje dotyczące składników można znaleźć na stronie: www.kaercher.de/REACH

Akcesoria i części zamienne

Należy stosować tylko oryginalne akcesoria i części zamienne, ponieważ gwarantują one bezpieczną i bezawaryjną pracę urządzenia.

Informacje dotyczące akcesoriów i części zamiennych można znaleźć na stronie www.kaercher.com.

Zakres dostawy

Zakres dostawy urządzenia jest przedstawiony na opakowaniu. Podczas rozpakowywania urządzenia należy sprawdzić, czy w opakowaniu znajdują się wszystkie elementy. W przypadku stwierdzenia braków w akcesoriach lub szkód powstałych w transporcie należy zwrócić się do dystrybutora.

Gwarancja

W każdym kraju obowiązują warunki gwarancji określone przez dystrybutora urządzeń Kärcher. Ewentualne usterek gwarancji usuwane są w okresie gwarancji bezpłatnie, o ile spowodowane są błędem materiałowym lub produkcyjnym. W sprawach napraw gwarancyjnych prosimy kierować się z dowodem zakupu do dystrybutora lub do autoryzowanego punktu serwisowego.

(Adres znajduje się na odwrocie)

Więcej informacji na temat gwarancji (jeśli są dostępne) można znaleźć w obszarze Serwis na lokalnej stronie internetowej Kärcher w sekcji "Pliki do pobrania".

Wskazówki dotyczące bezpieczeństwa

Przed rozpoczęciem użytkowania urządzenia należy przeczytać niniejszy rozdział dotyczący bezpieczeństwa oraz niniejszą oryginalną instrukcję. Postępować zgodnie z podanymi instrukcjami. Oryginalną instrukcję przechować do późniejszego wykorzystania lub dla kolejnego właściciela.

- Należy przestrzegać wskazówek zawartych w tej instrukcji obsługi oraz obowiązujących ogólnych przepisów prawnych dotyczących bezpieczeństwa i zapobiegania wypadkom.
- Umieszczone na urządzeniu tablice ostrzegawcze i informacyjne zawierają ważne zasady dotyczące bezpiecznej eksploatacji.

Stopnie zagrożenia

⚠ NIEBEZPIECZEŃSTWO

- Wskazówka dot. bezpośredniego zagrożenia, prowadzącego do ciężkich obrażeń ciała lub do śmierci.

⚠ OSTRZEŻENIE

- Wskazówka dot. możliwie niebezpiecznej sytuacji, mogącej prowadzić do ciężkich obrażeń ciała lub śmierci.

⚠ OSTROŻNIE

- Wskazówka dot. możliwie niebezpiecznej sytuacji, która może prowadzić do lekkich zranień.

UWAGA

- Wskazówka dot. możliwie niebezpiecznej sytuacji, która może prowadzić do szkód materialnych.

Elementy elektryczne

⚠ OSTRZEŻENIE

• Uszkodzoną stację ładowo-czyszczącą należy natychmiast wymienić na oryginalną część. • Urządzenie jest wyposażone w podzespoły elektryczne. Nie należy czyścić urządzenia ani górnej lub dolnej części głowicy czyszczącej pod bieżącą wodą ani pod prysznicem, w przeciwnym razie woda może dostać się do środka. • Urządzenie można podłączyć jedynie do przyłącza elektrycznego wykonanego przez elektryka zgodnie z normą IEC 603641.

⚠ OSTROŻNIE • Prace naprawcze można zlecać tylko autoryzowanemu serwisowi. • Przed każdym uruchomieniem sprawdź stan techniczny urządzenia i akcesoriów, a zwłaszcza elektrycznego przewodu zasilającego i przedłużaczy. W przypadku uszkodzenia wyciągając wtyczkę z gniazdka i nie używać urządzenia.

Instrukcja bezpieczeństwa dotycząca stacji ładowo-czyszczącej

⚠ NIEBEZPIECZEŃSTWO

• Urządzenie podłączać jedynie do prądu zmiennego. Napięcie podane na tabliczce znamionowej musi się zgadzać z napięciem sieciowym. • Ze względów bezpieczeństwa zaleca się eksploatować urządzenie tylko z użyciem wyłącznika różnicowo-prądowego (maks. 30 mA). • Nigdy nie dotykać wtyczki sieciowej ani gniazdka wilgotnymi rękoma. • Nie wolno uszkodzić przewodu zasilającego poprzez przejeżdżanie po nim, miażdżenie go lub ciągnięcie po ostrych krawędziach.

⚠ OSTRZEŻENIE

• Urządzenie można podłączyć jedynie do przyłącza elektrycznego wykonanego przez elektryka zgodnie z normą IEC 603641.

• Sprawdź, czy napięcie sieciowe odpowiada napięciu podanemu na tabliczce znamionowej stacji ładowo-czyszczącej. • Urządzenie zawiera podzespoły elektryczne, dlatego nie wolno czyścić go pod wodą bieżącą. • Niebezpieczeństwo zwarcia. Trzymać przedmioty przewodzące prąd (np. śrubokręty lub podobne) z dala od styków do ładowania. • Ryzyko zwarcia. Styki ładowania stacji ładowo-czyszczącej należy czyścić wyłącznie na sucho. • Urządzenie należy ładować wyłącznie za pomocą dołączonej oryginalnej stacji ładowo-czyszczącej lub stacji ładowo-czyszczącej zatwierdzonej przez firmę KÄRCHER.

• Niebezpieczeństwo wybuchu. Nie ładować akumulatorów jednorazowego użytku. • Przed każdym użyciem należy sprawdzić, czy kabel sieciowy nie jest uszkodzony. Nie używaj uszkodzonego kabla sieciowego. Odpowiednią część zamienną można nabyć w firmie

KÄRCHER lub u jednego z naszych partnerów serwisowych.

UWAGA • Używaj stacji ładowo-czyszczącej wyłącznie wewnątrz pomieszczeń. • Nie należy umieszczać stacji ładowo-czyszczącej w pobliżu źródeł ciepła, np. grzejników. • Przechowuj stację ładowo-czyszczącą wyłącznie w chłodnym, suchym pomieszczeniu. • Ładuj urządzenie przynajmniej raz w miesiącu, aby uniknąć głębokiego rozładowania akumulatora. • Przed przystąpieniem do prac pielęgnacyjnych i konserwacyjnych należy wyłączyć stację ładowo-czyszczącą.

Akumulator

⚠ NIEBEZPIECZEŃSTWO • Nie poddawaj akumulatora silnemu promieniowaniu słonecznemu ani działaniu ciepła i ognia.

⚠ OSTRZEŻENIE • Urządzenie należy ładować wyłącznie za pomocą dołączonej oryginalnej stacji lub stacji ładowo-czyszczącej zatwierdzonej przez firmę KÄRCHER.

Korzystaj z następującej stacji:

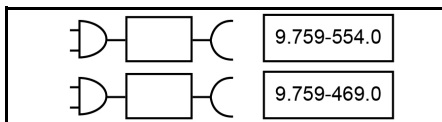

⚠ OSTRZEŻENIE • Niebezpieczeństwo zwarcia. Nie otwieraj akumulatora. Dodatkowo mogą wydostawać się drażniące opary lub płyny żrące. • Urządzenie należy ładować wyłącznie w temperaturze otoczenia od 10°C do 40°C.

UWAGA • Niebezpieczeństwo zwarcia. Chronić styki akumulatora i urządzenia przed kontaktem z metalowymi częściami. • W urządzeniu znajdują się akumulatory, które może wymienić tylko specjalista.

Bezpieczna obsługa

⚠ NIEBEZPIECZEŃSTWO • Niebezpieczeństwo uduszenia. Opakowania foliowe należy przechowywać z dala od dzieci.

⚠ OSTRZEŻENIE • Urządzenie należy użytkować wyłącznie zgodnie z przeznaczeniem. Podczas eksploatacji urządzenia uwzględniać miejscowe warunki i zwrócić uwagę na inne osoby, zwłaszcza dzieci.



• W obszarach niebezpiecznych (np. na stacjach benzynowych) należy przestrzegać właściwych przepisów bezpieczeństwa. Urządzenia nie użytkować nigdy w pomieszczeniach zagrożonych wybuchem. • Dzieci oraz osoby, które nie zapoznają się z niniejszą instrukcją, nie mogą użytkować tego urządzenia. Lokalne przepisy mogą ograniczyć dopuszczalny wiek użytkownika. • Niniejsze urządzenie nie jest przewidziane do użytkowania przez dzieci lub osoby o ograniczonych możliwościach fizycznych albo takie, które nie zapoznają się z niniejszymi instrukcjami. • Urządzenie może być obsługiwane przez osoby o ograniczonych możliwościach fizycznych, sensorycznych lub mentalnych albo takie, którym brakuje doświadczenia i wiedzy na temat jego używania, tylko jeżeli są one odpowiednio nadzorowane lub otrzymały wskazówki na temat bezpiecznego użytkowania urządzenia od osoby odpowiedzialnej za ich bezpieczeństwo i zrozumiały wynikające z tego zagrożenia. • Dzieci nie mogą bawić się urządzeniem. • Należy pil-

nować dzieci, aby upewnić się, iż nie bawią się one urządzeniem. • Urządzenie należy trzymać w miejscu niedostępnym dla dzieci, jeśli jest podłączone do prądu lub nie ostygło. • Dzieci mogą przeprowadzać czyszczenie i konserwację tylko pod nadzorem osoby dorosłej. • Chronić przewód łączący przed wysoką temperaturą, ostrymi krawędziami, olejem i ruchomymi częściami urządzenia. • Trzymaj wszystkie części ciała (np. palce, włosy) z dala od obracającej się rolki czyszczącej. • Ryzyko obrażeń przez ostro zakończone przedmioty (np. odłamki). Chronić ręce podczas czyszczenia głowicy podłogowej.

⚠ OSTROŻNIE • Nie używać urządzenia, jeżeli przedtem spadło, zostało uszkodzone lub jest nieszczelne. • Obsługiwać lub przechowywać urządzenie tylko zgodnie z opisem lub rysunkiem. • Wypadki i uszkodzenia spowodowane przewróceniem się urządzenia. Przed wykonaniem jakiegokolwiek czynności za pomocą urządzenia lub przy nim należy zapewnić jego stateczność. • Działającego urządzenia nigdy nie pozostawiać bez nadzoru.

UWAGA • Uszkodzenie urządzenia. Nigdy nie wlewać do zbiornika wody rozpuszczalników, cieczy zawierających rozpuszczalniki ani stężonych kwasów (np. środków czyszczących, benzyny, rozpuszczalników do farb i acetonu). • Włączać urządzenie tylko wtedy, gdy założony jest zbiornik czystej wody i zbiornik brudnej wody. • Nie zbierać urządzeniem żadnych ostrych ani dużych przedmiotów, np. stłuczek, kamyków lub części zabawek. • Do zbiornika czystej wody nie wlewać kwasu octowego, odkamieniacza, olejków eterycznych ani podobnych substancji. Zwracać również uwagę, aby nie zbierać tych substancji urządzeniem. • Używać urządzenia tylko na twardych podłogach z wodoodporną powłoką, np. na lakierowanym parkiecie, emaliowanych płytkach lub linoleum. • Nie przesuwać urządzenia po krótkach podłogowych grzejników konwektorowych. Urządzenie nie może wchłonąć wydostającej się wody, gdy jest przesuwane po kratce. • Przy dłuższych przerwach w pracy i po użyciu wyłączyć urządzenie za pomocą wyłącznika głównego / wyłącznika urządzenia oraz wyciągnąć wtyczkę sieciową ładowarki. • Nie używać urządzenia przy temperaturach poniżej 0°C. • Chronić urządzenie przed deszczem. Nie przechowywać urządzenia na zewnątrz. • W celu naładowania akumulatora należy ładować urządzenie wyłącznie za pomocą stacji ładującej 9.759-554.0 / 9.759-469.0.

Symbole na urządzeniu

	Ostrzeżenie, aby nie kłaść urządzenia płasko, znajduje się z tyłu urządzenia.
	Ostrzeżenie, aby nie pukać dyszy podłogowej pod bieżącą wodą, znajduje się na jej górze.



Ostrzeżenie, aby nie pukać stacji ładująco-czyszczącej pod bieżącą wodą, znajduje się na górze stacji ładująco-czyszczącej.

Opis urządzenia

Ilustracje można znaleźć na stronie grafik.

Rysunek A

- ① Przycisk samoczyszczenia
- ② Przycisk WŁ./WYŁ.
- ③ Przycisk wyboru trybu
- ④ Rączka
- ⑤ Wyświetlacz LED
- ⑥ Uchwyt do podnoszenia
- ⑦ Przycisk odblokowujący zbiornik na wodę czystą
- ⑧ Uchwyt zbiornika wody czystej
- ⑨ Zbiornik wody czystej
- ⑩ Pokrywa wyjmowanego akumulatora
- ⑪ Filtr płaski
- ⑫ Filtr gąbkowy
- ⑬ Korek zbiornika wody brudnej
- ⑭ Przycisk odblokowujący zbiornik na wodę brudną
- ⑮ Zbiornik wody brudnej
- ⑯ Zbiornik wody brudnej
- ⑰ Przycisk odblokowujący osłonę dyszy podłogowej
- ⑱ Osłona dyszy podłogowej
- ⑲ Rolka czyszcząca
- ⑳ Przechowywanie szczotki do czyszczenia
- ㉑ Przechowywanie rolki czyszczącej
- ㉒ Stacja ładująco-czyszcząca
- ㉓ Przechowywanie filtra
- ㉔ Szczotka do czyszczenia
- ㉕ * Detergent RM 536 (30 ml)
- ㉖ * Detergent RM 538N (500 ml)
- ㉗ * Detergent RM 536 (500 ml)
- ㉘ * Detergent RM 537 (500 ml)
- ㉙ * Rolka specjalna, np. rolka do kamienia

* opcjonalne

Montaż

Aplikacja KÄRCHER Home & Garden

Dzięki aplikacji KÄRCHER Home & Garden możesz korzystać z następujących zalet podczas użytkowania swojego urządzenia:

- Porady dotyczące aplikacji i wiedza ekspertów
- Informacje o produkcie, przegląd akcesoriów i instrukcje obsługi
- Kontakt z działem wsparcia i serwisu

- Sklep internetowy - ekskluzywne oferty i wiele więcej

Zeskanuj kod na opakowaniu lub pobierz aplikację KÄRCHER Home & Garden ze sklepu z aplikacjami i wygodnie zarejestruj swój produkt.

Montaż urządzenia

- 1 Wsuń uchwyt w jednostkę bazową, aż do kliknięcia.

Wskazówka

W przypadku konieczności zwrotu produktu prosimy o zdemontowanie uchwytu. Naciśnij sprężynę za pomocą narzędzia (np. śrubokręta), aby zwolnić uchwyt, a następnie unieś i wyjmij odłączony uchwyt z urządzenia.

Rysunek B

Uruchamianie

Proces ładowania

1. Podłącz kabel ładujący stacji ładująco-czyszczącej do gniazdka.
2. Umieść urządzenie w stacji ładująco-czyszczącej. Wyświetlacz LED pokazuje aktualny stan naładowania akumulatora.

Rysunek C

Akumulator jest w pełni naładowany po 4,5 godzinach. Po 10 minutach od pełnego naładowania wyświetlacz LED wyłączy się.

Napełnianie zbiornika wody czystej

1. Wyjmij zbiornik na wodę czystą z urządzenia, chwytając za uchwyt zbiornika i naciskając jednocześnie przycisk zwalniający.

Rysunek D

2. Otwórz korek wlewu i przesuw go na bok.

Rysunek E

3. Napełnij zbiornik wody czystej zimną lub letnią wodą z kranu.
4. Dodaj detergent Kärcher do zbiornika na wodę czystą.

UWAGA

Nadmierna lub niedostateczna dawka detergentu lub środka pielęgnacyjnego może skutkować słabymi efektami czyszczenia.

Postępuj zgodnie z zaleceniami dotyczącymi dawkowania detergentu lub środka pielęgnacyjnego.

5. Zamknij korek wlewu.
6. Wsuń zbiornik na wodę czystą do urządzenia, aż do kliknięcia. Zbiornik na wodę czystą musi być mocno osadzony w urządzeniu.

Rysunek F

Działanie

Informacje ogólne dotyczące działania

UWAGA

Wilgoć

Uszkodzenie wrażliwych podłóg

Przed użyciem urządzenia należy sprawdzić podłogę pod kątem wodoodporności w miejscu nierzucającym się w oczy.

Nie czyścić podłóg z materiałów wrażliwych na działanie wody, np. niepowlekanych podłóg korkowych, ponieważ wilgoć może przeniknąć do podłogi i uszkodzić ją.

UWAGA

Przed rozpoczęciem pracy należy usunąć z podłogi wszelkie przedmioty, takie jak odłamki, kamyki, śruby i części zabawek.

Wskazówka

- Aby uniknąć zarysowań, przed użyciem należy sprawdzić urządzenie na delikatnych powierzchniach, np. na drewnie lub posadzce kamiennej, w niewidocznym miejscu.
- Nie zatrzymywać się w jednym miejscu, ale pozostawać w ruchu.
- Przestrzegać wskazówek od producenta pokrycia podłogi.





Wskazówka





Przesuwając się do tyłu w kierunku drzwi, aby na świeżo przetartej podłodze nie powstały ślady stóp.

- Trzymaj urządzenie za uchwyt pod kątem ok. 60 stopni.
- Wyczyść podłogę przesuając urządzenie tam i z powrotem z prędkością podobną do tej, z jaką odkurzasz.
- Jeśli podłoga jest wyjątkowo brudna, należy urządzenie powoli przesuwać po podłodze.

Wyświetlacz LED na urządzeniu pokazuje informacje o trybach czyszczenia, stanie pracy i komunikaty o błędach.

Rysunek G

Wskaźnik	Ikona	Wyjaśnienie
Akumulator		Wyświetlanie procentowego poziomu naładowania akumulatora w czasie rzeczywistym. Ikona akumulatora zielona: 100%- 30% Ikona akumulatora pomarańczowa: 30%- 10% Ikona akumulatora miga na czerwono: 10%- 0% Znikająca i pojawiająca się zielona ikona akumulatora informuje, że proces ładowania jest w toku.
Tryb czyszczenia		Tryb suszenia: Nadaje się do odkurzania dużych ilości wody lub do stosowania na dywanach.
		Tryb automatyczny: Czujnik wykrywa stopień zabrudzenia podłogi i automatycznie dostosowuje prędkość przepływu wody oraz siłę ssania.
		Tryb dużej mocy: Efektywne czyszczenie podłogi dzięki maksymalnemu przepływowi wody i mocy ssania.
		Tryb schodowy: Praca w pozycji pionowej z wyłączonym systemem Auto-Start-Stop, odpowiednia do czyszczenia schodów.

Wskaźnik	Ikona	Wyjaśnienie
Ostrzeżenie i błędy		Empty tank (Pusty zbiornik): Zbiornik wody czystej jest pusty. Aby móc nadal korzystać z urządzenia, należy napelnić zbiornik wodą (patrz <i>Napełnianie zbiornika wody czystej</i>).
		Full tank (Pełny zbiornik): Zbiornik na wodę brudną jest pełny lub go brakuje. Opróżnij zbiornik na wodę brudną lub zamontuj go ponownie (patrz <i>Opróżnianie zbiornika na wodę brudną</i>).
		Blockage error (Błąd blokady): Rolka czyszcząca jest zablokowana. Postaw urządzenie w pozycji pionowej i wyczyść zanieczyszczenia na rolce czyszczącej (patrz <i>Czyszczenie dyszy podłogowej</i>).
Wykrywanie brudu w trybie automatycznym		Im bardziej półokrąg jest wypełniony białym podświetleniem, tym więcej zanieczyszczeń jest wykrywanych. Czerwone światło oznacza błąd.

Rozpoczęcie działania

UWAGA

Ryzyko uszkodzenia na skutek niekontrolowanego ruchu

Rolka czyszcząca zaczyna się obracać natychmiast po rozpoczęciu czyszczenia.

Mocno przytrzymaj uchwyt, aby zapobiec samoczynnemu odsunięciu się urządzenia.

1. Stań na śladzie na dyszy podłogowej i pociągnij górną część korpusu do siebie. Naciśnij włącznik.

Rysunek H

2. Poruszaj urządzeniem w przód i w tył, aż rolka będzie wystarczająco zwilżona.

Ustawianie trybów czyszczenia

Po włączeniu urządzenie domyślnie przełącza się na tryb automatyczny. Możesz przełączać między trybami Auto, Power, Stair i Dry, naciskając przyciski przełączające tryb.

Rysunek I

Wskazówka

Tryb suchy („Dry”) przeznaczony jest do odkurzania płynów i można go stosować na twardych podłogach, dywanach i wykładzinach (o krótkim włosiu) bez wydzielania wody. Nie da się go porównać do prawdziwego urządzenia odkurzającego.

Czas pracy akumulatora

Czas pracy akumulatora jest wyświetlany na wyświetlaczu jako procent pozostałego naładowania akumulatora. Ikona akumulatora zmienia się w zależności od procentowego poziomu jego naładowania.

- Ikona akumulatora zielona: 100%-30%
- Ikona akumulatora pomarańczowa: 30%-10%
- Ikona akumulatora miga na czerwono: 10%- 0%

Opróżnianie zbiornika na wodę brudną

Jeżeli zbiornik na wodę brudną jest pełny, na wyświetlaczu LED pojawia się komunikat ostrzegawczy „Full tank” (Pełny zbiornik).

1. Przydepnij dyszę podłogową i unieś górną część korpusu do pozycji pionowej.

Rysunek J

2. Wyjmij zbiornik na wodę brudną, trzymając za uchwyt zbiornika i naciskając przycisk zwalnający.

Rysunek K

3. Zdejmij pokrywę ze zbiornika wody brudnej. Opróżnij zbiornik na wodę brudną i wypłucz go.

Rysunek L

4. Wsuń zbiornik na wodę do urządzenia, aż do kliknięcia. Zbiornik na wodę brudną musi być mocno osadzony w urządzeniu.

Uzupełnianie płynu czyszczącego

Jeżeli zbiornik na wodę czystą jest pusty, na wyświetlaczu LED miga komunikat „Refilling Water” (Uzupełnianie wody).

1. Napełnij zbiornik wody czystej (patrz *Napełnianie zbiornika wody czystej*).

Przerwanie pracy

UWAGA

Szkody materialne spowodowane przez wilgoć

Walek odprowadzający wilgoć może uszkodzić delikatne podłogi.

W przypadku dłuższych przerw należy odstawić urządzenie na stację postojową, aby uniknąć uszkodzenia delikatnych podłóg przez walek nawilżający.

1. Aby wstrzymać pracę urządzenia, przydepnij dyszę podłogową i unieś górną część korpusu do pozycji pionowej. Urządzenie odkurza przez 5 sekund, a następnie przechodzi w tryb czuwania.

Rysunek J

2. Jeżeli w ciągu 2 minut urządzenie zostanie odsunięte do pozycji roboczej, automatycznie uruchomi się z ostatnim trybem czyszczenia.

Rysunek H

3. Jeżeli w ciągu 2-5 minut urządzenie zostanie odsunięte do pozycji roboczej, uruchomi się w trybie czyszczenia Auto (Automatycznym).

Wskazówka

Tryb czuwania trwa 5 minut. Po 5 minutach urządzenie wyłączy się całkowicie.

Zakończenie pracy

1. Naciśnij włącznik.

Przed wyłączeniem urządzenie odkurza przez 5 sekund, a następnie wyłącza się całkowicie.

2. Przydepnij dyszę podłogową i unieś górną część korpusu do pozycji pionowej.

Rysunek J

3. Umieść urządzenie w stacji ładująco-czyszczącej.

Rysunek C

4. Oczyszcz urządzenie (patrz *Czyszczenie i konserwacja*).

UWAGA

Uporczywe zabrudzenia

Uporczywe zabrudzenia mogą trwale uszkodzić urządzenie.

Zaleca się całkowite wyczyszczenie urządzenia po każdym użyciu.

Przechowywanie urządzenia

UWAGA

Powstawanie nieprzyjemnych zapachów z powodu pozostawienia płynów w urządzeniu

Jeśli podczas przechowywania urządzenie będzie zawierało płyny lub wilgotny brud, mogą pojawić się nieprzyjemne zapachy.

Przed odłożeniem urządzenia do przechowywania należy całkowicie opróżnić zbiornik na wodę czystą i zbiornik na wodę brudną.

Za pomocą szczotki czyszczącej usuń włosy i cząsteczki brudu z kanału ssącego oraz wnętrza dyszy podłogowej (patrz Czyszczenie dyszy podłogowej).

Pozostaw oczyszczoną rolkę do wyschnięcia na powietrzu, np. na urządzeniu zamontowanym na stacji postojowej. Nie należy suszyć mokrej rolki w zamkniętej szafce.

1. Przenieś urządzenie do suchego pomieszczenia.
2. Umieść urządzenie w stacji ładująco-czyszczącej do naładowania.

Rysunek C

3. Wyczyszczoną rolkę odłóż na uchwyt do przechowywania, aby wyschła.

Rysunek O

Czyszczenie i konserwacja

Samoczyszczenie

UWAGA

Po zakończeniu pracy należy umieścić urządzenie w stacji czyszczącej i rozpocząć proces samoczyszczenia. Czyszczyć głowicę podłogową w stacji czyszczącej wyłącznie za pomocą automatycznego procesu samoczyszczenia, nie wlewając dodatkowo wody do stacji. Nie czyść urządzenia ani głowicy podłogowej pod bieżącą wodą lub pod prysznicem, w przeciwnym razie może dostać się do środka woda.

Wskazówka

Dopóki na wyświetlaczu LED wyświetla się ikona ostrzegawcza „Full tank” (Pełny zbiornik) i zbiornik na wodę brudną nie zostanie opróżniony, nie można rozpocząć procesu samoczyszczenia. Jeśli stan naładowania akumulatora spadnie poniżej 20%, proces samoczyszczenia nie zostanie uruchomiony.

1. Opróżnij zbiornik na wodę brudną, a następnie zamontuj go z powrotem (patrz *Opróżnianie zbiornika na wodę brudną*).
2. Napelnij zbiornik na wodę świeżą wodą bez detergentu (patrz *Napelnianie zbiornika na wodę świeżą*) i upewnij się, że poziom wody przekracza oznaczenie „MIN FOR SELF-CLEANING”.

Rysunek M

3. Umieść urządzenie z powrotem w stacji ładująco-czyszczącej. (Stacja ładująco-czyszcząca musi być włączona).

Aby rozpocząć proces samoczyszczenia, naciśnij przycisk samoczyszczenia. Samoczyszczenie trwa 110 sekund.

Rysunek N

4. Po zakończeniu procesu samoczyszczenia opróżnij i wypłucz zbiornik na wodę brudną, a następnie zamontuj go z powrotem (patrz *Opróżnianie zbiornika na wodę brudną*).

Wskazówka

Aby zatrzymać proces samoczyszczenia, naciśnij ponownie przycisk samoczyszczenia lub naciśnij włącznik.

Czyszczenie zbiornika na wodę brudną

UWAGA

Uporczywe zabrudzenia

Uporczywe zabrudzenia mogą trwale uszkodzić urządzenie.

Zaleca się całkowite wyczyszczenie urządzenia po każdym użyciu.

UWAGA

Regularnie czyść filtry, aby zapobiec ich zatłakaniu na skutek długotrwałego użytkowania.

Aby uzyskać lepszą wydajność czyszczenia, zaleca się wymianę filtra co 2–3 miesiące.

Aby zapewnić właściwe dopasowanie filtra i zbiornika na wodę brudną oraz zagwarantować wydajność urządzenia, należy stosować wyłącznie filtry marki KÄRCHER.

Informacje na temat wyjmowania i opróżniania zbiornika na wodę brudną (patrz *Opróżnianie zbiornika na wodę brudną*).

1. Zdejmij pokrywę ze zbiornika wody brudnej.

Rysunek L

2. Wyczyść zbiornik na wodę brudną oraz pokrywę pod bieżącą wodą i za pomocą szczotki do czyszczenia.

Rysunek P

3. Alternatywnie zbiornik na wodę brudną można umyć w zmywarce.

4. Wyjmij płaski filtr plisowany i filtr gąbkowy z pokrywy zbiornika na wodę brudną.

5. Wyczyść płaski filtr plisowany i filtr gąbkowy pod bieżącą wodą, dokładnie je wysusz, a następnie zamontuj je ponownie w zbiorniku na wodę brudną.

Rysunek Q

Czyszczenie dyszy podłogowej

UWAGA

Uszkodzenia spowodowane czyszczeniem rolki płynem zmiękczającym tkaniny lub użyciem suszarki do ubrań

Uszkodzenie mikrowłókien

Nie należy stosować płynu zmiękczającego do tkanin podczas prania w pralce.

Nie suszyć rolki w suszarce do ubrań.

UWAGA

Uszkodzenie materiału spowodowane luźno praną rolką

Może to spowodować uszkodzenie pralki.

Umieść rolkę w woreczku do prania i załaduj pralkę dodatkowym praniem co najmniej do połowy.

Wskazówka

W przypadku silnego zanieczyszczenia lub dostania się do głowicy ssącej kamieni lub drzazg, konieczne będzie jej wyczyszczenie. Podczas pracy urządzenia części te będą wydawać odgłosy grzechotania lub będą się blokować.

1. Naciśnij włącznik. Urządzenie wyłączy się.
2. Przydepnij dyszę podłogową i unieś górną część korpusu do pozycji pionowej.
3. Naciśnij przycisk zwalnający osłonę dyszy podłogowej i zdejmij osłonę dyszy podłogowej.

Rysunek R

4. Aby wyjąć rolkę czyszczącą, należy przesunąć przycisk odblokowania rolki czyszczącej w lewo i pociągnąć go do góry.

Rysunek S

5. Zdejmij boczną osłonę rolki czyszczącej.
Rysunek T
6. Wyczyść rolkę czyszcząca pod bieżącą wodą lub wypierz ją w pralce w temperaturze maks. 60°C.
Rysunek U
7. Wyczyszczoną rolkę odłóż na uchwyt do przechowywania w stacji postojowej do wyschnięcia.
Rysunek O
8. Jeśli na pokrywie dyszy podłogowej znajdują się zanieczyszczenia, należy ją opłukać pod bieżącą wodą.
Rysunek V
9. Jeśli wewnątrz dyszy podłogowej zgromadziły się zanieczyszczenia, wyczyść wewnątrz dyszy podłogowej oraz rurę ssącą przy użyciu chusteczki lub szczotki czyszczącej.
Rysunek X
10. Aby zamontować rolkę czyszcząca, najpierw zamontuj osłonę boczną, a następnie umieść rolkę czyszcząca na osi prawego koła i dociśnij ją. Montaż będzie zakończony, gdy usłyszysz „klik”.
Rysunek W
11. Zaczep osłonę dyszy podłogowej z przodu dyszy podłogowej, a następnie dociśnij ją, aż usłyszysz kliknięcie.
Rysunek Y

Czyszczanie stacji ładująco-czyszczącej

UWAGA

Nie płucz stacji ładująco-czyszczącej pod bieżącą wodą.

1. Jeśli na stacji ładująco-czyszczącej znajdują się zanieczyszczenia, wytrzyj ją wilgotną szmatką, unikając kontaktu z bolcami ładującymi.
2. Jeśli w szczotce czyszczącej i uchwycie rolki czyszczącej zgromadziły się zanieczyszczenia, należy zdjąć uchwyt, kierując go w dół, i wyczyścić pod bieżącą wodą.
Rysunek Z

Środki czyszczące i pielęgnacyjne

UWAGA

Stosowanie nieodpowiednich środków czyszczących i pielęgnujących

Stosowanie nieodpowiednich środków czyszczących i pielęgnujących może uszkodzić urządzenie i doprowadzić do wyłączenia świadczeń gwarancyjnych.

Stosować tylko środki czyszczące KÄRCHER.

Zwrócić uwagę na prawidłowe dozowanie.

Wskazówka

W razie potrzeby do czyszczenia podłóg używać środków czyszczących lub pielęgnujących KÄRCHER.

- Dozując detergent lub środek pielęgnacyjny należy przestrzegać zaleceń producenta dotyczących dozowania.
- Aby zapobiec powstawaniu piany, najpierw napełnij zbiornik czystą wodą, a następnie dodaj detergent lub środek pielęgnacyjny.
- Aby zapobiec przepelnieniu zbiornika, podczas napełniania go wodą należy pamiętać o pozostawieniu odpowiedniej ilości miejsca na detergent lub środek pielęgnacyjny.

Wymiana akumulatora

Jeśli akumulator jest uszkodzony, należy skontaktować się z serwisem firmy KÄRCHER w celu zakupu nowego akumulatora i wymiany starego.

UWAGA

Nie usuwaj folii ochronnej owiniętej wokół akumulatora. Podczas wymiany akumulatora należy upewnić się, że urządzenie jest odłączone od stacji ładująco-czyszczącej i wyłączone.

Podczas wymiany akumulatora należy unikać środowiska o wysokiej temperaturze i dużej wilgotności. Nie należy też instalować nowego akumulatora mokrymi rękami.

1. Odłącz urządzenie od stacji ładująco-czyszczącej i upewnij się, że jest wyłączone.

2. Za pomocą śrubokręta odkręć 6 śrubek na pokrywie akumulatora.

Rysunek AA

3. Odkręć dwie śrubki znajdujące się na górze i dole akumulatora.

Rysunek AB

4. Odłącz akumulator od spodu, a następnie odłącz dwa zaciski na górze akumulatora.

Rysunek AC

5. Podłącz zaciski na górze nowego akumulatora i zamocuj akumulator w komorze za pomocą dwóch śrub.

Rysunek AD

Rysunek AE

6. Przykręć 6 śrub, aby zamocować pokrywę akumulatora.

Rysunek AF

Podręcznik rozwiązywania problemów

Awarie mają często proste przyczyny, którym można zaradzić samodzielnie, korzystając z poniższego omówienia. W razie wątpliwości lub w przypadku awarii niewymienionych tutaj, prosimy o kontakt z autoryzowanym Działem Obsługi Klienta.

Wskazówka

Urządzenie nie może pracować dalej, dopóki usterka nie zostanie usunięta.

Błąd	Przyczyna	Sposób usunięcia
Urządzenie nie działa	Akumulator jest rozładowany.	1. Podłącz stację ładującą-czyszczącą do zasilania i odłóż urządzenie z powrotem do stacji ładująco-czyszczącej.
	Urządzenie znajduje się w pozycji pionowej.	1. Nastąp na ślad na dyszy podłogowej i pociągnij górną część korpusu do siebie. 2. Naciśnij przycisk przełączania trybu i ustaw na „stair mode” (tryb schodowy).
	Zbiornik na wodę brudną jest pełny lub nie ma go.	1. Wyjmij zbiornik na wodę brudną i opróżnij go (patrz <i>Opróżnianie zbiornika na wodę brudną</i>). 2. Sprawdź, czy zbiornik na wodę brudną zamontowano prawidłowo.
Siła ssania maleje	Filtr jest zatkany.	1. Wyczyść płaski filtr plisowany i filtr gąbkowy (patrz <i>Czyszczenie zbiornika na wodę brudną</i>).
	Rura ssąca jest zatkana.	1. Wyczyść wlot ssący i rurę ssącą wewnątrz dyszy podłogowej (patrz <i>Czyszczenie dyszy podłogowej</i>).
Rolka pozostaje sucha po włączeniu urządzenia	Zbiornik na wodę czystą jest pusty lub go brakuje.	1. Napełnij zbiornik wody czystej. 2. Sprawdź, czy zbiornik na wodę czystą zamontowano prawidłowo.
	Rolka potrzebuje czasu, aby się zwilżyć.	1. Pozostaw urządzenie włączone jeszcze przez jakiś czas.
	Obecnie używany jest tryb suchy („Dry”). W trybie suchym na rolkę nie jest rozpylana woda.	1. Naciśnij przycisk przełącznika trybu, aby zmienić tryb na Auto/ Power/ Stair.
Z wylotu powietrza leci woda	Urządzenie zostało położone lub mocno potrząsnięte.	1. Wyjmij płaski filtr plisowany oraz filtr gąbkowy i dokładnie je wysusz.
	Filtry umyto i zamontowano bez wysuszenia.	1. Wyjmij płaski filtr plisowany oraz filtr gąbkowy i dokładnie je wysusz.
Samoczyszczenie nie działa	Zbiornik na wodę brudną jest pełny lub go brakuje.	1. Wyjmij zbiornik na wodę brudną i opróżnij go (patrz <i>Opróżnianie zbiornika na wodę brudną</i>). 2. Sprawdź, czy zbiornik na wodę brudną zamontowano prawidłowo.
	Rura ssąca jest zatkana.	1. Zdejmij osłonę dyszy podłogowej. 2. Usuń włosy i duże i/lub niewymiarowe przedmioty z rolki czyszczącej. 3. Wyjmij rolkę czyszczącą i wyczyść rurę ssącą (patrz <i>Czyszczenie dyszy podłogowej</i>).
	Urządzenie oraz stacja ładującą-czyszczącą mają złe połączenie. Albo stacja ładującą-czyszczącą nie jest podłączona do zasilania.	1. Upewnij się, że stacja ładującą-czyszcząca jest włączona. 2. Upewnij się, że urządzenie zostało prawidłowo wstawione do stacji ładującą-czyszczącej.
	Poziom naładowania jest niższy niż 20%, co nie jest wystarczające do przeprowadzenia samoczyszczenia.	1. Poczekaj, aż poziom naładowania akumulatora przekroczy 20%, a następnie ponownie naciśnij przycisk samoczyszczenia.
Akumulator nie ładuje się	Urządzenie oraz stacja ładującą-czyszczącą mają złe połączenie. Albo stacja ładującą-czyszczącą nie jest podłączona do zasilania.	1. Upewnij się, że stacja ładującą-czyszcząca jest włączona. 2. Upewnij się, że urządzenie zostało prawidłowo wstawione do stacji ładującą-czyszczącej.
Ładowanie jest zbyt wolne	Zbyt wysoka temperatura akumulatora.	1. Wyjmij urządzenie ze stacji ładującą-czyszczącej. 2. Poczekaj, aż akumulator ostygnie i naładuj go ponownie.

Dane techniczne

		FCV 4
Przyłącze elektryczne		
Napięcie	V	100 - 240
Faza	~	1
Częstotliwość	Hz	50 - 60
Stopień ochrony		IPX4
Klasa ochrony urządzenia		III
Moc znamionowa urządzenia	W	180
Napięcie znamionowe i pojemność akumulatora	V/Ah	18 / 4,0
Typ akumulatora		Li-ion
Maksymalny czas pracy przy pełnym naładowaniu akumulatora	min	≤ 45
Czas ładowania wyładowanego akumulatora	h	4,5
Napięcie wyjściowe ładowarki	V	22
Prąd wyjściowy ładowarki	A	1
Wydajność urządzenia		
Obroty rolki na minutę	obr./min	~ 470
Ilość napelnienia		
Pojemność zbiornika czystej wody	ml	750
Pojemność zbiornika na wodę brudną	ml	450
Wymiary i masa		
Długość kabla	m	1,5
Ciężar (bez akcesoriów i cieczy używanych do czyszczenia)	kg	5
Długość	mm	278
Szerokość	mm	232
Wysokość	mm	1130

Zmiany techniczne zastrzeżone.

Tartalom

Rendeltetészerű használat	125
Környezetvédelem	125
Tartozékok és pótalkatrészek	125
Szállított tartozékok	125
Garancia	125
Biztonsági tanácsok	125
Szimbólumok a készüléken	127
A készülék leírása	127
Szerelés	127
Üzembe helyezés	127
Üzemeltetés	128
Ápolás és karbantartás	129
Hibaelhárítási útmutató	131
Műszaki adatok	132

Rendeltetészerű használat

A padlótisztítót kizárólag háztartási célokra használja kemény, vízálló padlók és rövidbolyhos szőnyegek tisztására.

Ne tisztítson vízre érzékeny padlóburkolatokat, például kezeletlen parafa padlót, mivel a padlóba behatoló nedvesség károsíthatja a padlót.

A készülék alkalmas PVC, linóleum, csempe, kő, olajozott és viaszos parketta, laminált padló és minden vízálló padlóburkolat tisztítására.

Környezetvédelem



A csomagolóanyag újrahasznosítható. Kérjük, környezetbarát módon semmisítse meg a csomagolást.



Az elektromos és elektronikus készülékek értékes újrahasznosítható anyagokat és gyakran olyan alkatrészeket tartalmaznak, mint az elemek, akkumulátorok vagy olaj, amelyek helytelen kezelés vagy ártalmatlanítás esetén veszélyeztethetik az egészséget és a környezetet. Ezek az alkotóelemek azonban a készülék rendeltetészerű üzemeléséhez szükségesek. Az ezzel a szimbólummal jelölt készülékeket nem szabad a háztartási hulladékkal együtt megsemmisíteni.

Összetevőkre vonatkozó utasítások (REACH)

Az összetevőkre vonatkozó aktuális információkat itt találja: www.kaercher.de/REACH

Tartozékok és pótalkatrészek

Csak eredeti tartozékot és eredeti pótalkatrészt alkalmazzon; ezek garantálják a készülék biztonságos és zavartmentes üzemelését.

A tartozékokra és pótalkatrészekre vonatkozóan információkat itt talál: www.kaercher.com.

Szállított tartozékok

A készülékkel szállított tartozékok fel vannak tüntetve a csomagoláson. Kicsomagolásnál ellenőrizze, hogy megvan-e minden tartozék. Hiányzó tartozékok vagy szállítási sérülések esetén kérjük, értesítse a kereskedőt.

Garancia

Minden országban az illetékes értékesítőnk által biztosított garanciális feltételek érvényesek. Amennyiben a garanciaidőn belül a készüléknél hibák merülnek fel, azokat díjmentesen orvosoljuk, ha az adott hibák anyag-, illetve gyártási hibák. Garanciális esetben kérjük, a számlával együtt forduljon forgalmazójához vagy a legközelebbi, arra jogosult ügyfélszolgálati irodához. (A cím a hátoldalon található)

A garanciával kapcsolatos további információk (amennyiben elérhetők) megtekinthetők a Kärcher Magyarország Szerviz elemének „Letöltések” menüjében.

Biztonsági tanácsok

Készüléke első használata előtt olvassa el ezt az eredeti használati utasítást. Ezeknek megfelelően járjon el. Őrizze meg az eredeti használati utasítást későbbi használatra vagy a következő tulajdonos számára.

- A használati utasításban található útmutatások mellett figyelembe kell venni a törvényhozók általános biztonsági és balesetmegelőzési előírásait is.
- A készüléken található figyelmeztető és információs táblák fontos tudnivalókat tartalmaznak a veszélytelen üzemeltetéssel kapcsolatosan.

Veszélyfokozat

⚠ VESZÉLY

- Olyan, közvetlenül fenyegető veszély jelzése, amely súlyos sérülésekhez vagy halálhoz vezet.

⚠ FIGYELMEZTETÉS

- Olyan, esetlegesen veszélyes helyzet jelzése, amely súlyos sérülésekhez vagy halálhoz vezethet.

⚠ VIGYÁZAT

- Olyan, esetlegesen veszélyes helyzet jelzése, amely könnyebb sérülésekhez vezethet.

FIGYELEM

- Olyan, esetlegesen veszélyes helyzet jelzése, amely anyagi károkhoz vezethet.

Elektromos alkatrészek

- ⚠ FIGYELMEZTETÉS** • Azonnal cserélje ki a sérült töltő- és tisztítóállomást egy eredeti alkatrészre.
- A készülék elektromos alkatrészekkel rendelkezik. A készülék vagy a padlófej felső- illetve alsó részének tisztítása folyó víz vagy zuhanyzószög alatt tilos, ellenkező esetben víz kerülhet a készülékre. • Csak olyan elektromos csatlakozóra csatlakoztassa a készüléket, amelyet villamos szakember alakított ki IEC 60364-1 szabványnak megfelelően.

- ⚠ VIGYÁZAT** • Kizárólag az arra jogosult ügyfélszolgálattal végeztesse el a javítási munkákat. • Minden használat előtt ellenőrizze, hogy a készülék és annak tartozékai, különösen a hálózati csatlakozó vezeték és a hosszabbító kábel állapota és üzembiztonsága megfelelő-e. Sérülés esetén húzza ki a hálózati csatlakozót, és ne használja a készüléket.

Biztonsági utasítások töltő- és tisztítóállomáshoz

- ⚠ VESZÉLY** • Csak váltóáramra csatlakoztassa a készüléket! A típus táblán szereplő feszültségnek meg kell egyeznie a hálózati feszültséggel. • Biztonsági okokból alapvetően azt javasoljuk, hogy a készüléket hibááram védőkapcsolón (maximum 30 mA) keresztül működtesse. • Soha ne fogja meg a hálózati dugót vagy az aljzatot nedves kézzel. • A hálózati csatlakozókábelen ne hajtsan át, ne nyomja össze, illetve ne húzza át éles széléken, mert a kábel megsérülhet.

- ⚠ FIGYELMEZTETÉS** • Csak olyan elektromos csatlakozóra csatlakoztassa a készüléket, amelyet villamos szakember alakított ki IEC 60364-1 szabványnak megfelelően. • Ellenőrizze, hogy a hálózati feszültség megegyezik-e a töltő- és tisztítóállomás típus tábláján feltüntetett feszültséggel. • A készülék elektromos alkatrészeket tartalmaz, ezért ne tisztítsa a készüléket folyó vízzel. • Rövidzárlatveszély. Tartsa távol a vezetőképes tárgyakat (pl. csavarhúzókat vagy hasonlókat) a töltőérintkezőktől. • Rövidzárlat veszélye. A töltő- és tisztítóállomás töltőérintkezőit csak szárazon tisztítsa. • A készüléket csak a mellékelt eredeti töltő- és tisztítóállomással vagy a KÄRCHER által jóváhagyott töltő- és tisztítóállomással töltsen. • Robbanásveszély. Ne töltsön nem újratölthető elemeket. • Minden egyes használat előtt ellenőrizze, hogy a hálózati kábel nem sérült-e. Ne használjon sérült hálózati kábelt. Megfelelő cserealkatrészt a KÄRCHER-től vagy szervizpartnereinktől szerezhet be.

- FIGYELEM** • A töltő- és tisztítóállomást csak beltérben használja. • Ne helyezze a töltő- és tisztítóállomást hőforrások, például fűtőberendezések közelébe.

- A töltő- és tisztítóállomást csak beltérben, hűvös, száraz helyen tárolja. • Az akkumulátor mélykisülésének elkerülése érdekében a készüléket legalább havonta egyszer töltsen fel. • Minden ápolási és karbantartási munka előtt kapcsolja ki a töltő- és tisztítóállomást.

Akkumulátor

- ⚠ VESZÉLY** • Ne tegye ki az akkumulátort erős napfénynek, hőnek, illetve tűznek.

- ⚠ FIGYELMEZTETÉS** • A készüléket csak a mellékelt eredeti állomással vagy a KÄRCHER által jóváhagyott töltő- és tisztítóállomással töltsen. A következő állomás használható:

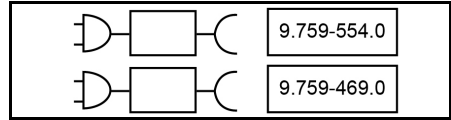

- FIGYELMEZTETÉS** • Rövidzárlatveszély. Ne nyissa fel az akkumulátort. Ezenkívül irritáló gőzök vagy maró folyadékok szivároghatnak ki. • A készüléket csak 10°C - 40°C környezeti hőmérsékleten töltsen.

- FIGYELEM** • Rövidzárlatveszély. Védje az akkumulátort és a készülék érintkezőit a fém alkatrészektől. • A készülék akkumulátorokat tartalmaz, amelyeket csak szakember cserélhet ki.

Biztonságos kezelés

- ⚠ VESZÉLY** • Fulladásveszély! Tartsa távol a gyermekektől a csomagolást!

- ⚠ FIGYELMEZTETÉS** • Csak rendeltetésszerűen használja a készüléket. Vegye figyelembe a helyi adottságokat, és a készülékkel való munkavégzés során ügyeljen a harmadik személyek, különösen a gyerekek biztonságára. • Veszélyes területeken (pl. töltőállomásokon) tartsa be a megfelelő biztonsági előírásokat. Soha ne üzemeltesse a készüléket robbanásveszélyes helyiségekben. • Gyermekek, és a jelen utasítást nem ismerő személyek nem üzemeltethetik ezt a készüléket. Helyi rendeletek korlátozhatják a kezelő életkorát. • Ezt a készüléket gyerekek vagy csökkent fizikai, érzékszervi vagy szellemi képességű személyek, illetve az utasításokat nem ismerő személyek nem használhatják. • A csökkentett szellemi, fizikai és érzékelő képességgel rendelkező személyek, illetve tapasztalattal és ismeretekkel nem rendelkező személyek csak megfelelő felügyelet mellett használhatják a készüléket, illetve amennyiben egy, a biztonságukért felelős személy ismertette velük a készülék biztonságos használatát és tudatában vannak a használatból eredő veszélyeknek. • A gyermekek ne játszanak a készülékkel! • Felügyelje a gyerekeket, és biztosítsa, hogy ne játszhassanak a készülékkel. • Tartsa távol a készüléket a gyermekektől, ha az csatlakoztatva van a villamos hálózathoz vagy ha éppen hűl. • Gyermekek csak felügyelet mellett végezhetnek tisztítást, illetve végezhetik el a használó általi karbantartást. • Védje az összekötő kábelt a hőtől, hegyes élektől, olajtól és mozgó alkatrészekről. • Tartsa távol minden testrészét (pl. ujjait, haját) a forgó tisztítóhengertől. • Sérülésveszély hegyes tárgyak (például szilánkok) miatt. Védje a kezét a padlófej tisztítása közben.

- ⚠ VIGYÁZAT** • Ne használja a készüléket, ha korábban leesett, láthatóan károsodott vagy az egyes elemek kilazultak. • A készüléket mindig a leírásnak ill.

ábrának megfelelően üzemeltesse és tárolja. • A készülék leesése balesetet vagy sérülést okozhat. Minden, a készülékkel vagy a készüléken végzett tevékenység előtt stabil helyzetbe kell állni. • Soha ne hagyja felügyelet nélkül a készüléket, ha az használatban van.

FIGYELEM • Készülékkárosodás. Soha ne töltsön oldószert, oldószertartalmú folyadékot vagy hígítatlan savat (pl. tisztítószert, benzint, festék hígítót és acetont) a víztartályba. • Csak akkor kapcsolja be a készüléket, ha az friss víz tartály és a szennyvíztartály be van helyezve. • Ne szívjon fel a készülékkel éles vagy nagy tárgyakat, például szilánkok, kavicsok vagy játék-alkatrészek. • A friss víz tartályba ne töltsön ecetsavat, vízkömentesítőt, illóolajokat vagy hasonló anyagokat. Ügyeljen arra is, hogy ne szívja fel ezeket az anyagokat a készülékkel. • A készüléket csak vízálló bevonatú kemény padlókön használja, például lakkozott parkettán, zománcozott csempén vagy linóleumon. • Ne használja a készüléket a konvektorfűtő rendszerek padlórácsán. A készülék nem képes elnyelni a kiszabaduló vizet, ha azt átvezetik a rácson. • Kapcsolja ki a készüléket a főkapcsolóval/készülékkapcsolóval, ha hosszabb ideig nem használja, illetve a használatot követően, és húzza ki a töltőgép hálózati dugaszát. • 0 °C alatt ne üzemeltesse a készüléket. • Óvja a készüléket az esőtől. Ne tárolja a készüléket külső térben. • Az akkumulátor újratöltésekor a(z) 9.759-554.0 / 9.759-469.0 töltőállomással csak a(z) készüléket töltsse fel.

Szimbólumok a készüléken

	A készülék lefektetését tiltó figyelmeztetés a készülék hátulján található.
	A padlófűvóka folyó víz alatti leöblítését tiltó figyelmeztetés a padlófűvóka felső részén található.
	A töltő- és tisztítóállomás folyó víz alatti leöblítését tiltó figyelmeztetés a töltő- és tisztítóállomás felső részén található.

A készülék leírása

Az illusztrációk a grafikai oldalon találhatóak.

Ábra A

- ① Öntisztító gomb
- ② BE/KI billentyű
- ③ Üzem módváltó gomb
- ④ Fogantyú
- ⑤ LED kijelző
- ⑥ Emelő fogantyú
- ⑦ Frissvíztartály kioldó gombja
- ⑧ Frissvíztartály-fogantyú

- ⑨ Frissvíztartály
- ⑩ Cserélhető akkumulátor fedél
- ⑪ Lapos redős szűrő
- ⑫ Szivacsoszűrő
- ⑬ Szennyvíztartály-fedél
- ⑭ A szennyvíztartály kioldógombja
- ⑮ Szennyvíztartály fogója
- ⑯ Szennyvíztartály
- ⑰ Padlótisztító fej fedelének kioldó gombja
- ⑱ Padlófűvóka-fedél
- ⑲ Tisztítóhenger
- ⑳ Tisztítókefe tárolása
- ㉑ Tisztítóhenger tárolása
- ㉒ Töltő- és tisztítóállomás
- ㉓ Szűrő tárolása
- ㉔ Tisztítókefe
- ㉕ * RM 536 (30 ml) tisztítószert
- ㉖ * RM 538N (500 ml) tisztítószert
- ㉗ * RM 536 tisztítószert (500 ml)
- ㉘ * RM 537 tisztítószert (500 ml)
- ㉙ * Speciális henger, pl. köhenger

* választható

Szerelés

KÄRCHER Home & Garden alkalmazás

A KÄRCHER Home & Garden alkalmazás előnyei a készülék használata során:

- Alkalmazási tippek és szakértői tudás
 - Termékinformációk, tartozékok áttekintése és használata útmutatók
 - Támogatás és szerviz kapcsolat
 - Webáruház - exkluzív ajánlatok és még sok más
- Olvassa be a csomagoláson található kódot, vagy töltsse le a KÄRCHER Home & Garden alkalmazást az app store-ból, és regisztrálja termékét kényelmesen.

A készülék összeszerelése

1. Tolja be a fogantyút kattanásig az alapegységbe.

Megjegyzés

Abban az esetben, ha a terméket vissza kell küldeni, kérjük, szerelje le a fogantyút. A rugót egy szerszámmal (például csavarhúzóval) megnyomva oldja ki a fogantyút, és emelje ki a kioldott fogantyút a készülékből.

Ábra B

Üzembe helyezés

Töltés

1. Dugja be a töltő- és tisztítóállomás töltőkábelét a csatlakozójába.
2. Helyezze a készüléket a töltő- és tisztítóállomásra. A LED kijelző az akkumulátor aktuális töltési állapotát mutatja.

Ábra C

Az akkumulátor 4,5 óra elteltével teljesen feltöltődik. 10 perc teljes töltés után a LED-kijelző kikapcsol.

A frissvíztartály feltöltése

1. Vegye ki a frissvíztartályt a készülékből úgy, hogy megfogja a frissvíztartály fogantyúját, és ezzel egyidejűleg megnyomja a kioldó gombot.
Ábra D
2. Nyissa ki a tartály kupakját és fordítsa el oldalra.
Ábra E
3. Töltse fel a frissvíztartályt hideg vagy langyos csapvízzel.
4. Töltsön Kärcher tisztítószert a frissvíztartályba.

FIGYELEM

A tisztító- vagy ápolószer túl- vagy aluladagolása gyenge tisztítási eredményhez vezet.

Kövessen a tisztító- vagy ápolószer adagolási ajánlásait.

5. Csavarja vissza a tartály kupakját.
6. Nyomja be a frissvíztartályt kattanásig a készülékbe. A frissvíztartálynak szorosan kell elhelyezkednie a készülékben.

Ábra F

Üzemeltetés

Általános tudnivalók a használatról

FIGYELEM

Nedvesség

Az érzékeny padlók anyagának károsodása

A készülék használata előtt ellenőrizze a padló vízállóságát egy kevésbé feltűnő helyen.

Ne tisztítson vízre érzékeny felületeket, például kezeletlen parafa padlót (a nedvesség bejuthat, és károsíthatja a padlót).

FIGYELEM

A munka megkezdése előtt a padló sérülésének (például karcoldásának) elkerülése érdekében távolítsa el minden tárgyat, például szilánkokat, kavicsokat, csavarokat vagy játékrészeket a padlóról.

Megjegyzés

- Mielőtt a készüléket olyan érzékeny felületeken használja, mint a fafelületek vagy a finom kőfelületek, próbálja ki a készüléket egy észrevehetetlen felületen, az esetleges csíkok kialakulásának elkerülése céljából.
- Ne maradjon tartósan egy helyen, inkább folyamatosan mozogjon.
- Figyeljen a padlóburkolat gyártójának használati útmutatójára is.









Megjegyzés

Az ajtó irányában, hátramenetben dolgozzon, hogy ne maradjon lábnyom a frissen megtisztított padlón.

- Tartsa a készüléket a fogantyúnál kb. 60 fokos szögben.
- A padlót a készüléknek a porszívózáshoz hasonló sebességgel történő előre-hátra mozgásával tisztítsa meg.
- Különösen szennyezett padló esetén a készüléket lassan csúsztassa a padlón.

A készülék LED-kijelzője a tisztítási módokról, a működési állapotról és a hibaüzenetekről tájékoztat.

Ábra G

Jelzés	Ikon	Magyarázat
Akkumulátor		Az akkumulátor-töltöttség valószínű megjelenítése százalékértékben. Akkumulátor ikon – Zöld: 100%- 30% Akkumulátor ikon – Narancssárga: 30%- 10% Akkumulátor ikon – Villogó piros: 10%- 0% Az elhalványuló és kiélesedő zöld akkumulátor ikon azt jelzi, hogy a töltés folyamatban van.
Tisztítási módok		Szárítás mód: Alkalmos nagy mennyiségű víz felszívására vagy szőnyegen történő használatra.
		Automatikus mód: Az érzékelő érzékeli a padló szennyezettségét, és automatikusan beállítja a víz áramlási sebességét és a szívóerőt.
		Teljesítmény üzemmód: Maximális vízáramlási sebességgel és szívóerővel hatékonyan tisztítja a padlót.
		Lépcső üzemmód: Független működés inaktívált Auto-Start-Stop funkcióval, alkalmas lépcsőházak tisztítására.
Figyelmeztetések és hibák		Üres tartály: a frissvíztartály üres. A készülék használatának folytatásához töltse fel a frissvíztartályt (lásd: <i>A frissvíztartály feltöltése</i>).
		Tele tartály: A szennyvíztartály tele van vagy hiányzik. Üritse ki vagy helyezze vissza a szennyvíztartályt (lásd: <i>A szennyvíztartály ürítése</i>).
		Eltömődés: A tisztítóhenger eltömődött. Állítsa függőleges helyzetbe a készüléket, és távolítsa el a szennyeződést a tisztítóhengerről (lásd: <i>A padlófűvőka tisztítása</i>).
Szennyeződésselészelés automatikus üzemmódban		A félkört minél inkább fehér fény tölti ki, annál több az észlelt szennyeződés. A piros fény hibát jelez.

Üzembe helyezés

FIGYELEM

Sérülésveszély az ellenőrizetlen mozgás miatt

A tisztítóhenger a tisztítás megkezdésekor azonnal forogni kezd.

Tartsa szorosan a fogantyút, hogy a készülék önállóan ne mozdulhasson el.

1. Lépjen rá a padlófűvőkán lévő lábnyomra, és húzza maga felé a készülék felső részét. Nyomja meg a Be / KI billentyűt.

Ábra H

2. Mozgassa a készüléket előre-hátra addig, amíg a görgő kellően be nem nedvesedik.

Tisztítási módok beállítása

Bekapcsolás után a készülék alapértelmezés szerint automatikus módba lép. Az üzemmódváltó gombok megnyomásával válthat az automatikus, a teljesítmény, a lépcső és szárítás módok között.

Ábra I

Megjegyzés

A szárítás mód folyadékok felszívására, valamint kemény padlón vagy szőnyegen és kárpiton (alacsony halommagasság) történő, vízkibocsátás nélküli használatra alkalmas. Nem azonos a tényleges porszívóhasználattal.

Akkumulátor üzemi idő

Az akkumulátor üzemi idejét az akkumulátor maradék töltöttségi szintjének a kijelzőn megjelenő százalékos értéke mutatja. Az akkumulátor ikon az akkumulátor töltöttségi szintjének megfelelően változik.

- Akkumulátor ikon – Zöld: 100% - 30%
- Akkumulátor ikon – Narancssárga: 30% - 10%
- Akkumulátor ikon – Villogó piros: 10% - 0%

A szennyvíztartály ürítése

Ha a szennyvíztartály megtelt, a LED-kijelzőn megjelenik a „Tartály tele” figyelmeztetés.

1. Lépjen rá a padlófűvókára, és tolja a készülék felső részét függőleges helyzetbe.

Ábra J

2. Távolítsa el a szennyvíztartályt úgy, hogy a szennyvíztartály fogantyúját fogva megnyomja a kioldógombot.

Ábra K

3. Vegye le a szennyvíztartály fedelét. Ürítse ki és öblítse ki a szennyvíztartályt.

Ábra L

4. Kattanásig nyomja be a szennyvíztartályt a készülékbe. A szennyvíztartálynak szorosan kell elhelyezkednie a készülékben.

A tisztítófolyadék utántöltése

Ha a frissvíztartály üres, a LED-kijelzőn a „Víz utántöltés” figyelmeztetés villog.

1. Töltse fel a frissvíztartályt (lásd: *A frissvíztartály feltöltése*).

Az üzemeltetés megszakítása

FIGYELEM

Nedvesség okozta anyagi kár

A nedves henger által okozott nedvesség károsíthatja az érzékeny padlókat.

Hosszabb üzemszünet esetén helyezze a készüléket a parkolóhelyre, hogy a nedves henger ne károsíthassa az érzékeny padlót.

1. A készülék működésének szüneteltetéséhez lépjen rá a padlófűvókára, és tolja a készülék felső részét függőleges helyzetbe. A készülék 5 másodpercig porszívózik, majd készenléti módba lép.

Ábra J

2. Ha a készüléket 2 percen belül visszahúzza munkahelyzetbe, akkor a készülék automatikusan a legutóbbi tisztítási módban indul el.

Ábra H

3. Ha a készüléket 2-5 percen belül visszahúzza munkahelyzetbe, akkor a készülék automatikus tisztítási módban indul el.

Megjegyzés

A készenléti mód 5 percig tart. 5 perc elteltével a készülék teljesen kikapcsol.

A használat befejezése

1. Nyomja meg a Be / KI billentyűt. Mielőtt a készülék kikapcsolna, 5 másodpercig porszívózik, majd teljesen kikapcsol.
2. Lépjen rá a padlófűvókára, és tolja a készülék felső részét függőleges helyzetbe.

Ábra J

3. Helyezze a készüléket a töltő- és tisztítóállomásra.

Ábra C

4. Tisztítsa meg a készüléket (lásd: *Ápolás és karbantartás*).

FIGYELEM

Beragadt szennyeződés

A beragadt szennyeződés hosszabb távon károsíthatja a készüléket.

A készüléket minden használat után javasolt teljesen tisztítani.

A készülék tárolása

FIGYELEM

Szagképződés a készülékben lévő folyadékok miatt. Kellemetlen szagok keletkezhetnek, ha a készülékben a tárolása közben folyadék/nedves szennyeződés van jelen.

A készülék tárolása előtt teljesen ürítse ki a frissvíztartályt és a szennyvíztartályt.

*A tisztítókefével távolítsa el a szőtt és a szennyeződés-részecskéket a szívócsatornából és a padlófűvóká belsőjéből (lásd: *A padlófűvóká tisztítása*).*

Hagyja a megtisztított hengert levegőn megszáradni, például a parkolóállomásra szerelt eszközön. Ne szárítsa a nedves hengert zárt szekrényben.

1. Vigye a készüléket száraz helyiségbe.
2. Helyezze a készüléket a töltő- és tisztítóállomásra, hogy feltöltődjön.

Ábra C

3. Helyezze a megtisztított hengert száradni a tároló tartóra.

Ábra O

Ápolás és karbantartás

Öntisztítás

FIGYELEM

A munka befejeztével helyezze a készüléket a tisztítóállomásra, és indítsa el az öntisztítási folyamatot. A padlófejet csak a tisztítóállomáson az automatikus öntisztító eljárással tisztítsa, külön ne öntsön vizet az állomásba. Ne tisztítsa a készüléket vagy a padlófejet folyó víz vagy zuhanypermet alatt, hogy ne kerüljön víz a készülékbe.

Megjegyzés

Amíg a LED-kijelzőn a „Tele tartály” ikon látható, és a szennyvíztartály nincs kiürítve, az öntisztítási folyamat nem indítható el. Ha az akkumulátor töltöttségi szintje 20% alatt van, az öntisztítási folyamat nem indítható el.

1. Ürítse ki és helyezze vissza a szennyvíztartályt (lásd: *A szennyvíztartály ürítése*).
2. Töltse fel a frissvíztartályt friss vízzel, tisztítószert nélkül (lásd *A frissvíztartály feltöltése* című részt), és győződjön meg arról, hogy a vízszint meghaladja a „MIN AZ ÖNTISZTÍTÁSHOZ” jelölést.

Ábra M

- Helyezze vissza a készüléket a töltő- és tisztítóállomásra. (A töltő- és tisztítóállomást be kell kapcsolni). Az öntisztítási folyamat elindításához nyomja meg az öntisztítás gombot. Az öntisztítás 110 másodpercig tart.

Ábra N

- Ha az öntisztítási folyamat befejeződött, kérjük, ürítse ki és öblítse ki, majd helyezze vissza a szennyvíztartályt (lásd: *A szennyvíztartály ürítése*).

Megjegyzés

Az öntisztítási folyamat leállításához nyomja meg ismét az öntisztító gombot, vagy nyomja meg a BE/KI gombot.

A szennyvíztartály tisztítása

FIGYELEM

Beragadt szennyeződés

A beragadt szennyeződés hosszabb távon károsíthatja a készüléket.

A készüléket minden használat után javasolt teljesen kitisztítani.

FIGYELEM

Rendszeresen tisztítsa meg a szűrőket, hogy a hosszú távú használat miatt ne tömődhessenek el.

A jobb tisztítási teljesítmény érdekében ajánlatos a szűrőt 2-3 havonta cserélni.

A KÄRCHER szűrőt csak a szűrő és a szennyvíztartály megfelelő illeszkedésének és a készülék teljesítményének biztosításához használja.

*A szennyvíztartály eltávolításával és ürítésével kapcsolatos információk (lásd: *A szennyvíztartály ürítése*).*

- Vegye le a szennyvíztartály fedelét.

Ábra L

- Tisztítsa meg a szennyvíztartályt és a fedelet csapvízzel és tisztítókefével.

Ábra P

- Alternatív megoldásként a szennyvíztartály mosógéppel is tisztítható.
- Vegye ki a lapos redős szűrőt és a szivacsoszűrőt a szennyvíztartály fedeléből.
- Tisztítsa meg folyó víz alatt a lapos redős szűrőt és a szivacsoszűrőt, teljesen szárítsa meg, majd helyezze vissza őket a szennyvíztartályba.

Ábra Q

A padlófűvóka tisztítása

FIGYELEM

Károsodás a henger öblítőszerrel való tisztítása vagy ruhaszárító használatára miatt

A mikroszálak sérülése

Mosógépben történő tisztításhoz ne használjon öblítőszeret.

Ne szárítsa a hengert ruhaszárítóban.

FIGYELEM

Anyagi kár a különálló henger miatt

Ez károsíthatja a mosógépet.

Helyezze a görgőket egy mosodai hálóba, és legalább félig töltsen meg a mosógépet extra mennyiségű ruhanevel.

Megjegyzés

Erős szennyeződés esetén, vagy ha például kövek vagy szilánkok kerülnek a szívófejbe, a szívófejet meg kell tisztítani. A készülék működése közben ezek az anyagok zörgő hangot adnak ki, vagy eltömődést okoznak.

- Nyomja meg a Be / KI billentyűt.

A készülék kikapcsol.

- Lépjen rá a padlófűvókára, és tolja a készülék felső részét függőleges helyzetbe.
- Nyomja meg a padlófűvóka fedelének kioldó gombját, és távolítsa el a padlófűvóka fedelét.

Ábra R

- A tisztítóhenger kioldó gombját balra nyomva és felfelé húzva távolítsa el a tisztítóhengert.

Ábra S

- Távolítsa el a tisztítóhenger oldalsó burkolatát.

Ábra T

- Tisztítsa meg a tisztítóhengert folyó víz alatt, vagy mossa ki mosógépben max. 60 °C-on.

Ábra U

- Helyezze a hengert száradni a parkoló állomás tárolótartóira.

Ábra O

- Ha a padlófűvóka fedele szennyezett, öblítse le a folyó víz alatt.

Ábra V

- Ha a padlófűvóka belseje szennyezett, akkor egy törölkendővel vagy a tisztítókefével tisztítsa meg a padlófűvóka belsejét és a szívócsövet.

Ábra X

- A tisztítóhenger felszereléséhez először helyezze fel az oldalsó burkolatot, majd tegye a tisztítóhengert a jobb oldali keréktengelyre, és nyomja le. A felszerelés befejeződését kattánó hang jelzi.

Ábra Y

- Akassza a padlófűvóka-fedelet a padlófűvóka elejére, majd nyomja le, amíg hallhatóan a helyére nem kattán.

Ábra Y

A töltő- és tisztítóállomás tisztása

FIGYELEM

Ne öblítse le a folyó vízzel a töltő- és tisztítóállomást.

- A szennyezett töltő- és tisztítóállomás nedves ruhával törölje le, kikerülje a töltőtűket.
- Szennyezett tisztítókefe és tisztítóhenger-tartó esetében lefelé irányban vegye le a tartót, és folyó víz alatt tisztítsa meg.

Ábra Z

Tisztító- és ápolószerek

FIGYELEM

Nem megfelelő tisztító- és ápolószerek használata

Nem megfelelő tisztító- és ápolószerek használata károsíthatja a készüléket, és a garancia kizárásához vezethet.

Csak KÄRCHER tisztítószereket használjon.

Ügyeljen a helyes adagolásra.

Megjegyzés

A padló tisztításához igény szerint használjon KÄRCHER tisztító- vagy ápolási termékeket.

- Mosó- vagy ápolószerek adagolásakor vegye figyelembe a gyártó adagolási ajánlásait.
- A habképződés elkerülése érdekében először töltsen fel vízzel a frissvíztartályt, és ezután adja hozzá a mosó- vagy ápolószert.
- A tartály túlcordulásának elkerülése érdekében a vízzel való feltöltéskor hagyjon elegendő helyet a mosó- vagy ápolószereknek.

Az akkumulátor cseréje

Ha az akkumulátor megrűlt, akkor új akkumulátoregység vásárlásához vegye fel a kapcsolatot a KÄRCHER szervizzel, és cserélje ki a régi akkumulátort.

FIGYELEM

Ne távolítsa el az akkumulátoregységre tekint védőfóliát.

Az akkumulátoregység cseréjekor győződjön meg arról, hogy a készülék le van választva a töltő- és tisztítóállomásról, és ki van kapcsolva.

Az akkumulátoregység cseréjekor ügyeljen arra, hogy a környezet hőmérséklete és páratartalma ne legyen magas, a keze pedig ne legyen vizes.

1. A készüléket válassza le a töltő- és tisztítóállomásról, és kapcsolja ki.
2. Csavarhúzóval távolítsa el az akkumulátoregység fedelének 6 csavarját.
Ábra AA
3. Távolítsa el az akkumulátoregység tetején és alján levő két csavart.
Ábra AB
4. Lazítsa meg alulról az akkumulátoregységet, és húzza ki az akkumulátor tetején lévő két érintkezőt.
Ábra AC

5. Csatlakoztassa az új akkumulátoregység tetején lévő érintkezőket, és két csavarral rögzítse az akkumulátort az akkumulátorrekeszbe.
Ábra AD
Ábra AE

6. A 6 csavar becsavarásával rögzítse az akkumulátoregység fedelét.
Ábra AF

Hibaelhárítási útmutató

Az üzemzavaroknak gyakran egyszerű okokra vezethetők vissza, amelyeket az alábbi áttekintés segítségével a kezelő maga is könnyen elháríthat. Kétség esetén vagy az itt meg nem nevezett üzemzavarok esetén, kérjük, forduljon a hivatalos ügyfélszolgálatához.

Megjegyzés

A hiba elhárításáig a készülék nem tud tovább működni.

Hiba	Ok	Elhárítás
A készülék nem működik	Az akkumulátor lemerült.	1. Csatlakoztassa a töltő- és tisztítóállomást az áramforráshoz, és helyezze vissza a készüléket a töltő- és tisztítóállomásra.
	A készülék függőleges helyzetben van.	1. Lépjen rá a padlófűvókára, és húzza maga felé a készülék felső részét. 2. Nyomja meg az üzemmódváltó gombot, és állítsa be a „lépcső üzemmódot”.
	A szennyvíztartály tele van vagy hiányzik.	1. Távolítsa el és ürítse ki a szennyvíztartályt (lásd: <i>A szennyvíztartály ürítése</i>). 2. Győződjön meg arról, hogy a szennyvíztartály megfelelően van felszerelve.
A szívóerő csökken	A szűrő eltömődött.	1. Tisztítsa meg a lapos redős szűrőt és a szivacs-szűrőt (lásd: <i>A szennyvíztartály tisztítása</i>).
	A szívócső eltömődött.	1. Tisztítsa meg a szívónyílást és a padlófűvókán belüli szívócsövet (lásd: <i>A padlófűvóka tisztítása</i>).
A henger a készülék bekapcsolása után száraz	A frissvíztartály üres vagy hiányzik.	1. Töltse fel a frissvíztartályt. 2. Győződjön meg arról, hogy a frissvíztartály megfelelően van felszerelve.
	A hengernek időre van szüksége az átnedvesedéshez.	1. Működtesse a készüléket egy ideig.
	Az aktuális üzemmód a szárítás mód. Szárítás módban nem permeteződik víz a hengerre.	1. Az üzemmódváltó gomb megnyomásával válthat Automata / Teljesítmény / Lépcső módra.
Víz jön ki a levegőkimeneten	A készüléket lefektették vagy erősen megrázták.	1. Vegye ki a lapos redős szűrőt és a szivacs-szűrőt, és teljesen szárítsa meg őket.
	A kimosott szűrőket szárítás nélkül helyezték be.	1. Vegye ki a lapos redős szűrőt és a szivacs-szűrőt, és teljesen szárítsa meg őket.

Hiba	Ok	Elhárítás
Az öntisztítás nem működik	A szennyvíztartály tele van vagy hiányzik.	1. Távolítsa el és ürítse ki a szennyvíztartályt (lásd: <i>A szennyvíztartály ürítése</i>). 2. Győződjön meg arról, hogy a szennyvíztartály megfelelően van felszerelve.
	A szívócső eltömődött.	1. Távolítsa el a padlófűvóka-fedelet. 2. Távolítsa el a haját vagy a nagy és/vagy terjedelmes tárgyakat a tisztítóhengerről. 3. Távolítsa el a tisztítóhengert, és tisztítsa meg a szívócsövet (lásd: <i>A padlófűvóka tisztítása</i>).
	A készülék és a töltő- és tisztítóállomás rosszul van összekapcsolva. Vagy a töltő- és tisztítóállomás nincs csatlakoztatva az áramforráshoz.	1. Győződjön meg arról, hogy a töltő- és tisztítóállomás be van kapcsolva. 2. Győződjön meg arról, hogy készülék megfelelően van-e a töltő- és tisztítóállomásra helyezve.
	A töltöttségi szint kevesebb, mint 20%, ami nem elég az öntisztításhoz.	1. Várja meg, amíg az akkumulátor töltöttségi szintje meghaladja a 20%-ot, majd nyomja meg újra az öntisztítás gombot.
Az akkumulátor nem töltődik	A készülék és a töltő- és tisztítóállomás rosszul van összekapcsolva. Vagy a töltő- és tisztítóállomás nincs csatlakoztatva az áramforráshoz.	1. Győződjön meg arról, hogy a töltő- és tisztítóállomás be van kapcsolva. 2. Győződjön meg arról, hogy készülék megfelelően van-e a töltő- és tisztítóállomásra helyezve.
A töltés túl lassú	Az akkumulátor hőmérséklete túl magas.	1. Távolítsa el a készüléket a töltő- és tisztítóállomásról. 2. Várja meg, amíg az akkumulátor lehül, majd töltsé újra.

Műszaki adatok

FCV 4		
Elektromos csatlakozás		
Feszültség	V	100 - 240
Fázis	~	1
Frekvencia	Hz	50 - 60
Védettség		IPX4
A készülék védelmi osztálya		III
Készülék névleges teljesítmény	W	180
Az akkumulátor névleges feszültsége és kapacitása	V/Ah	18 / 4,0
Akkutípus		Li-Ion
Maximális üzemi idő az akkumulátor teljes feltöltése esetén	min	≤ 45
Töltési idő üres akkumulátornál	h	4,5
Töltőgép kimeneti feszültség	V	22
A töltőgép kimenő árama	A	1
A készülék teljesítményre vonatkozó adatai		
Henger percenkénti fordulatszám	U/min	~ 470
Töltési mennyiség		
Frissvíz-tartály úrtartalma	ml	750
Szennyvíztartály kapacitása	ml	450
Méret és súlyok		
Kábel hossza	m	1,5

FCV 4

Súly (tartozékok és tisztító folyadékok nélkül)	kg	5
Hosszúság	mm	278
Szélesség	mm	232
Magasság	mm	1130

A műszaki változtatások jogát fenntartjuk.

Obsah

Zamýšlené použití	132
Ochrana životního prostředí	133
Příslušenství a náhradní díly	133
Rozsah dodávky	133
Záruka	133
Bezpečnostní pokyny	133
Symboly na zařízení	134
Popis přístroje	134
Montáž	135
Uvedení do provozu	135
Provoz	135
Péče a údržba	137
Průvodce odstraňováním poruch	138
Technické údaje	139

Zamýšlené použití

Čistič podlah používejte výhradně k čištění tvrdých podlah v domácnosti a pouze na voděodolné tvrdé podlahy a koberce s nízkým vlasem. Nečistěte podlahové krytiny citlivé na vodu, jako jsou např. neošetřené korkové podlahy, vlhkost totiž může proniknout do podlahy a poškodit ji.

Zařízení je vhodné k čištění PVC, linolea, dlaždic, kamene, olejovaných a voskovaných parket, laminátu a všech voděodolných podlahových krytín.

Ochrana životního prostředí



Obalové materiály jsou recyklovatelné. Obaly prosím likvidujte ekologickým způsobem.



Elektrické a elektronické přístroje obsahují hodnotné recyklovatelné materiály a často součásti, jako baterie, akumulátory nebo olej, které mohou při chybném zacházení nebo likvidaci představovat potenciální nebezpečí pro lidské zdraví nebo pro životní prostředí. Pro řádný provoz přístroje jsou však tyto součásti nezbytné. Přístroje označené tímto symbolem se nesmí likvidovat s domovním odpadem.

Upozornění k obsazeným látkám (REACH)

Aktuální informace k obsazeným látkám naleznete na stránkách: www.kaercher.de/REACH

Příslušenství a náhradní díly

Používejte pouze originální příslušenství a náhradní díly, které Vám zaručují bezpečný a bezporuchový provoz přístroje.

Informace o příslušenství a náhradních dílech naleznete na stránkách www.kaercher.com.

Rozsah dodávky

Rozsah dodávky přístroje je vyobrazen na obalu. Při výrobě zkontrolujte úplnost obsahu. V případě chybějícího příslušenství nebo výskytu poškození při přepravě informujte prosím Vašeho prodejce.

Záruka

V každé zemi platí záruční podmínky vydané naší příslušnou distribuční společností. Případné závady vašeho přístroje odstraníme bezplatně během záruční lhůty, pokud jsou zaviněny vadou materiálu nebo výrobní vadou. V případě uplatnění nároků ze záruky se prosím obraťte s dokladem o koupi na svého prodejce nebo na nejbližší autorizované pracoviště zákaznického servisu.

(Adresa viz zadní stranu)

Další informace o záruce (jsou-li k dispozici) naleznete v servisní sekci na webové stránce místního zastoupení firmy Kärcher v části „Dokumenty ke stažení“.

Bezpečnostní pokyny

Před prvním použitím přístroje si přečtěte tuto kapitolu o bezpečnosti a původní návod k používání. Řiďte se jimi. Uschovejte původní návod k používání pro pozdější použití nebo dalšího vlastníka.

- Kromě pokynů v návodu k použití musíte dodržovat všeobecné zákonné bezpečnostní předpisy a předpisy pro prevenci úrazů.
- Výstražné a informační štítky umístěné na přístroji poskytují důležité pokyny pro bezpečný provoz.

Stupně nebezpečí

⚠ NEBEZPEČÍ

- *Upozornění na bezprostředně hrozící nebezpečí, které vede k těžkým úrazům nebo usmrcení.*

⚠ VAROVÁNÍ

- *Upozornění na možnou nebezpečnou situaci, která může vést k těžkým úrazům nebo usmrcení.*

⚠ UPOZORNĚNÍ

- *Upozornění na možnou nebezpečnou situaci, která může vést k lehkým úrazům.*

POZOR

- *Upozornění na možnou nebezpečnou situaci, která může vést ke vzniku věcných škod.*

Elektrické komponenty

⚠ **VAROVÁNÍ** • Poškozenou nabíjecí a čisticí stanici ihned vyměňte za originální díl. • Přístroj obsahuje elektrické součástky. Nečistěte přístroj ani horní nebo spodní část podlahové hlavičky pod tekoucí vodou nebo pod sprchovou hlavici, jinak by mohla proniknout voda. • Přístroj připojujte pouze k elektrické přípojce, kterou nainstaloval kvalifikovaný elektrikář v souladu s normou IEC 60364-1.

⚠ **UPOZORNĚNÍ** • Opravy nechávejte provádět výhradně v autorizovaném servisu. • Před každým spuštěním motoru zkontrolujte přístroj a příslušenství, zejména síťový a prodlužovací kabel, zda jsou v řádném stavu a provozně bezpečné. V případě poškození vytáhnete síťovou zástrčku a přístroj nepoužívejte.

Bezpečnostní pokyny pro nabíjecí a čisticí stanici

⚠ **NEBEZPEČÍ** • Připojujte přístroj pouze ke střídavému proudu. Napětí uvedené na typovém štítku se musí shodovat se síťovým napětím.

- Z bezpečnostních důvodů doporučujeme přístroj provozovat zásadně přes proudový chránič (max. 30 mA).
- Nikdy se nedotýkejte síťové zástrčky a zásuvky mokřima rukama.
- Vyhněte se poškození napájecího kabelu přejitím, stlačením nebo přetažením přes ostré hrany.

⚠ **VAROVÁNÍ** • Přístroj připojujte pouze k elektrické přípojce, kterou nainstaloval kvalifikovaný elektrikář v souladu s normou IEC 60364-1.

- Zkontrolujte, zda síťové napětí odpovídá napětí uvedenému na typovém štítku nabíjecí a čisticí stanice.
- Přístroj obsahuje elektrické součásti, nečistěte přístroj pod tekoucí vodou.
- Nebezpečí zkratu. Udržujte vodivé předměty (např. šroubováky apod.) v dostatečné vzdálenosti od nabíjecích kontaktů.
- Nebezpečí zkratu. Nabíjecí kontakty nabíjecí a čisticí stanice čistěte pouze nasucho.
- Spotřebič nabíjejte pouze pomocí přiložené originální nabíjecí a čisticí stanice nebo pomocí nabíjecí a čisticí stanice schválené společností KÄRCHER.
- Nebezpečí výbuchu. Nenabíjejte baterie, které nejsou nabíjecí.
- Před každým použitím zkontrolujte, zda není síťový kabel poškozen. Nepoužívejte poškozený síťový kabel. Vhodnou náhradu vám poskytne společnost KÄRCHER nebo některý z našich servisních partnerů.

POZOR • Nabíjecí a čisticí stanici používejte pouze v interiéru. • Nabíjecí a čisticí stanici neumísťujte do blízkosti zdrojů tepla, např. topných těles. • Nabíjecí a čisticí stanici skladujte pouze na chladném a suchém místě v interiéru. • Abyste zabránili hlubokému vybití baterie, zařízení nabíjejte alespoň jednou měsíčně. • Před veškerou údržbou a ošetřováním nabíjecí a čisticí stanici vypněte.

Baterie

⚠ **NEBEZPEČÍ** • Nevystavujte akumulátor silnému slunečnímu záření, teplu nebo ohni.

VAROVÁNÍ • Spotřebič nabíjejte pouze pomocí příložené originální stanice nebo pomocí nabíjecí a čistící stanice schválené společností KÄRCHER.

Použijte následující stanici:

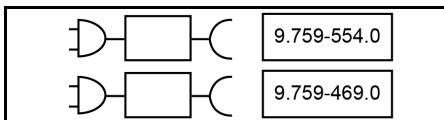

VAROVÁNÍ • Nebezpečí zkratu. Neotevírejte akumulátor. Kromě toho mohou unikat dráždivé páry nebo živavé kapaliny. • Přístroj nabíjejte pouze při okolní teplotě 10 °C - 40 °C.

POZOR • Nebezpečí zkratu. Chraňte kontakty akumulátoru a přístroje před kovovými díly. • Přístroj obsahuje akumulátory, které může vyměnit pouze odborník.

Bezpečná manipulace

NEBEZPEČÍ • Nebezpečí udušení. Obalové fólie udržujte mimo dosah dětí.

VAROVÁNÍ • Přístroj skladujte výhradně v souladu s určením. Berte v úvahu místní okolnosti a při práci s přístrojem dbejte na třetí osoby, zejména děti. • V nebezpečných oblastech (např. na čerpacích stanicích) dodržujte příslušné bezpečnostní předpisy. Nikdy stroj neprovozujte v prostorách s nebezpečím výbuchu. • Děti a osoby, které nejsou seznámeny s tímto návodem, nesmí tento přístroj provozovat. Místní předpisy mohou omezovat věk obsluhy přístroje.

• Přístroj není určen k tomu, aby jej používaly děti nebo osoby s omezenými tělesnými, smyslovými či duševními schopnostmi nebo osoby, jenž nejsou seznámeny s těmito pokyny. • Osoby se sníženými fyzickými, smyslovými nebo duševními schopnostmi nebo s nedostatečnými zkušenostmi a znalostmi smí používat přístroj pouze tehdy, když jsou pod odborným dohledem nebo pokud byly poučeny osobou zodpovědnou za jejich bezpečnost o bezpečném používání přístroje a rozumí rizikům, které z toho vyplývají. • S přístrojem si nesmějí hrát děti.

• Dohlížejte na děti a zajistěte, aby si s přístrojem nehrály. • Udržujte přístroj z dosahu dětí, pokud je připojen do sítě nebo pokud se ochlazuje. • Děti smí provádět čištění a uživatelskou údržbu pouze pod dohledem. • Ochrňte spojovací kabel před horkem, ostrými hranami, olejem a pohyblivými částmi přístroje. • Všechny části těla (např. prsty, vlasy) udržujte mimo dosah rotujícího čistícího válce. • Nebezpečí poranění špičatými předměty (např. třískami). Chraňte ruce při čištění podlahové hlavice.

UPOZORNĚNÍ • Nepoužívejte přístroj, pokud před tím spadl z výšky, je viditelně poškozený nebo netěsní. • Provozujte a skladujte přístroj pouze v souladu s popisem, resp. vyobrazením. • Nehody nebo poškození v důsledku převržení přístroje. Před prováděním veškerých činností s přístrojem nebo na něm musíte zajistit stabilitu. • Nikdy přístroj neponechávejte bez dozoru, dokud je v provozu.

POZOR • Poškození přístroje. Do nádrže na vodu nikdy nelijte rozpouštědla, kapaliny s obsahem rozpouštědel nebo neředěné kyseliny (např. čisticí prostředky, benzin, ředidla do barev a aceton). • Zapněte zařízení, pouze pokud je nainstalována

nádrž na čistou vodu a nádrž na špinavou vodu.

• Nevysávejte přístrojem žádné ostré nebo větší předměty, jako jsou například střepy, kameny, nebo dílky hraček. • Nádrž na čistou vodu nepilte kyselinou octovou, odstraňovačem vodního kamene nebo nádrž na čistou vodu. Dávejte také pozor, aby tyto látky nebyly absorbovány zařízením. • Zařízení používejte pouze na tvrdých podlahách s vodotěsným nátěrem, například lakované parkety, smaltované dlaždice nebo linoleum. • Nepoužívejte zařízení nad podlahovou mřížkou konvektorů. Zařízení nemůže absorbovat unikající vodu, pokud prochází přes mřížku. • Vypněte zařízení při delších pracovních přestávkách a po použití na hlavním spínači / spínači zařízení a vytáhněte síťovou zástrčku nabíječky. • Nikdy neprovozujte přístroj při teplotách nižších než 0 °C. • Přístroj chraňte před deštěm. Neskladujte přístroj venku. • Pro účely dobíjení akumulátoru nabíjejte pouze zařízení pomocí nabíjecí stanice 9.759-554.0 / 9.759-469.0.

Symboly na zařízení

	Na zadní straně zařízení se nachází upozornění, že zařízení nesmí ležet naplocho.
	Na horní straně podlahové hubice se nachází upozornění, že podlahovou hubici nesmíte oplachovat pod tekoucí vodou.
	Na horní straně nabíjecí a čistící stanice se nachází upozornění, že nabíjecí a čistící stanici nesmíte oplachovat pod tekoucí vodou.

Popis přístroje

Ilustrace najdete na stránce s grafikou.

Ilustrace A

- ① Tlačítko samočištění
- ② Tlačítko ZAP / VYP
- ③ Tlačítko přepínače režimu
- ④ Rukojeť
- ⑤ LED displej
- ⑥ Zvedací rukojeť
- ⑦ Tlačítko odemykání nádrže na čistou vodu
- ⑧ Rukojeť nádrže na čistou vodu
- ⑨ Nádrž na čistou vodu
- ⑩ Kryt vyměnitelné baterie
- ⑪ Plochý skládaný filtr
- ⑫ Molitanový filtr
- ⑬ Kryt nádrže na špinavou vodu
- ⑭ Tlačítko pro odblokování nádrže na špinavou vodu
- ⑮ Rukojeť nádrže na špinavou vodu

- 16 Nádrž na špinavou vodu
- 17 Tlačítko pro odblokování krytu podlahové trysky
- 18 Kryt podlahové trysky
- 19 Čisticí válec
- 20 Uložení čisticího kartáče
- 21 Uložení čisticího válce
- 22 Nabíjecí a čisticí stanice
- 23 Skladování filtrů
- 24 Čisticí kartáč
- 25 *Čisticí prostředek RM 536 (30 ml)
- 26 *Čisticí prostředek RM 538N (500 ml)
- 27 * Čisticí prostředek RM 536 (500 ml)
- 28 * Čisticí prostředek RM 537 (500 ml)
- 29 * Speciální válec, např. válec na kamenné povrchy

* volitelné

Montáž

Aplikace KÄRCHER Home & Garden

Díky aplikaci KÄRCHER Home & Garden můžete při používání svého zařízení využívat následující výhody:

- Tipy pro použití a odborné znalosti
- Informace o výrobku, přehled příslušenství a návod k obsluze
- Kontakt na podporu a servis
- Internetový obchod – exkluzivní nabídky a mnoho dalšího

Naskenujte kód na obalu nebo si stáhněte aplikaci KÄRCHER Home & Garden z obchodu s aplikacemi a pohodlně zaregistrujte svůj výrobek.

Montáž přístroje

- 1 Zasuňte rukojeť do základní jednotky, až slyšitelně zapadne na místo.

Upozornění

V případě nutnosti vrácení výrobku demontujte rukojeť. Stiskněte pružinu pomocí nástroje (např. šroubováku), uvolněte rukojeť a uvolněnou rukojeť zvedněte ze spotřebiče.

Ilustrace B

Uvedení do provozu

Proces nabíjení

1. Nabíjecí kabel nabíjecí a čisticí stanice zapojte do zásuvky.
2. Umístěte zařízení do nabíjecí a čisticí stanice. Na displeji LED se zobrazuje aktuální stav nabití baterie.

Ilustrace C

Baterie je plně nabitá po 4,5 hodinách. Po 10 minutách plného nabití se displej LED vypne.

Plnění nádrže na čistou vodu

1. Vyjměte nádrž na čistou vodu ze zařízení tak, že uchopíte rukojeť nádrže na čistou vodu a současně stisknete uvolňovací tlačítko.

Ilustrace D

2. Otevřete víčko nádrže a otočte jej na stranu.

Ilustrace E

3. Napiňte nádrž na čistou vodu studenou nebo vlažnou vodou z vodovodu.
4. Do nádrže na čistou vodu přidejte čisticí prostředek Kärcher.

POZOR

Předávkování nebo poddávkování čisticího nebo ošetřovacího prostředku vede ke špatným výsledkům čištění.

Dodržujte doporučení pro dávkování pracího nebo ošetřovacího prostředku.

5. Zavřete uzávěrací víčko nádrže.
6. Zatláče nádrž na čistou vodu do zařízení, dokud slyšitelně nezapadne na místo. Nádrž na čistou vodu musí v zařízení pevně sedět.

Ilustrace F

Provoz

Obecné informace o provozu

POZOR

Vlhkost

Poškození majetku citlivých podlah

Před použitím zařízení zkontrolujte podlahu na odolnost proti vodě na nenápadném místě.

Nečistěte povrchy choulostivé na vodu, jako jsou neopracované korkové podlahy (vlhkost může proniknout dovnitř a podlahu poškodit).

POZOR

Před zahájením práce odstraňte z podlahy všechny předměty, jako jsou střepty, kamínky, šroubky nebo části hraček, aby nedošlo k poškození podlahy (např. poškrábání).

Upozornění

- *Chcete-li se vyhnout pruhům na podlaze, přístroj před použitím na citlivém povrchu (např. dřevo nebo jemná kamenina) nejprve otestujte na nenápadném místě.*
- *Nesetrvávejte na jednom místě, přístroj musí být stále v pohybu.*
- *Dodržujte upozornění a pokyny výrobce podlahové krytiny.*

Upozornění









Pracujte dozadu směrem ke dveřím, aby na čerstvě utřeném podlaze nezůstávaly stopy.

- Držte spotřebič za rukojeť pod úhlem přibližně 60 stupňů.
- Podlahu čistěte pohybem spotřebiče tam a zpět podobnou rychlostí, jako byste vysávali.
- Pokud je podlaha obzvláště znečištěná, nechte spotřebič po podlaze pomalu klouzat.

Na LED displeji zařízení se zobrazují informace o režimech čištění, pracovním stavu a chybových hlášeních.

Ilustrace G

Indikátor	Ikona	Vysvětlení
Baterie		Zobrazení procenta baterie v reálném čase. Ikona baterie – zelená: 100% – 30% Ikona baterie – oranžová: 30% – 10% Ikona baterie – červeně bliká: 10% – 0% Pulzující zelená ikona baterie signalizuje, že probíhá proces nabíjení.

Indikátor	Ikona	Vysvětlení
Režimy čištění		Suchý režim: Vhodné pro vysávání velkého množství vody nebo pro použití na kobercích.
		Automatický režim: Senzor rozpozná, jak je podlaha znečištěná, a automaticky upraví průtok vody a sací výkon.
		Režim výkonu: Účinně čistí podlahu s maximálním průtokem vody a sacím výkonem.
		Schodišťový režim: Vzpřímený provoz s deaktivovaným systémem Auto-Start-Stop, vhodný pro čištění schodišť.
Upozornění a chyby		Prázdná nádrž: Nádrž na čistou vodu je prázdná. Pro další používání spotřebiče doplňte nádrž na čistou vodu (viz <i>Plnění nádrže na čistou vodu</i>).
		Plná nádrž: Nádrž na špinavou vodu je plná nebo chybí. Vyprázdněte nádrž na špinavou vodu nebo ji znovu nainstalujte (viz <i>Vyprázdnění nádrže na špinavou vodu</i>).
		Chyba zablokovaní: Čisticí válec je zablokovaný. Postavte spotřebič do svislé polohy a vyčistěte nečistoty na čisticím válci (viz <i>Čištění podlahové hubice</i>).
Detekce nečistot v automatickém režimu		Čím více je půlkruh zaplněn bílým světlem, tím více nečistot je detekováno. Červená kontrolka signalizuje chyby.

Zahájení provozu

POZOR

Riziko poškození v důsledku nekontrolovaného pohybu

Jakmile se spustí čištění, začne se čisticí válec otáčet. Držte rukojeť pevně, abyste zabránili samostatnému pohybu zařízení.

1. Stoupněte si na nášlapnou plochu na podlahové hubici a přitáhněte horní část tělesa k sobě. Stiskněte tlačítko vypínače.

Ilustrace H

2. Pohybuje přístrojem sem a tam, dokud se válec dostatečně nenavlhčí.

Nastavení režimů čištění

Po zapnutí se spotřebič ve výchozím nastavení přepne do automatického režimu. Stisknutím tlačítka přepínače režimů můžete přepínat mezi režimy Automaticky, Výkon, Schody a Suchý režim.

Ilustrace I

Upozornění

Suchý režim je určen k vysávání tekutin a k použití na tvrdých podlahách nebo kobercích a předložkách (s nízkým vlasem) bez výstupu vody. Nelze jej srovnávat se skutečným vysavačem.

Doba provozu na baterie

Doba provozu na baterii je znázorněna zbývajícími procenty baterie na displeji. Ikona baterie se mění podle toho, na kolik procent je baterie nabitá.

- Ikona baterie – zelená: 100–30 %
- Ikona baterie – oranžová: 30–10 %
- Ikona baterie – červeně bliká: 10–0 %

Vyprázdnění nádrže na špinavou vodu

Pokud je nádrž na špinavou vodu plná, zobrazí se na LED displeji upozornění „Plná nádrž“.

1. Stoupněte si na podlahovou hubici a zatlačte horní část tělesa do vzpřímené polohy.

Ilustrace J

2. Nádrž na špinavou vodu vyjměte přidržením rukojeti nádrže na špinavou vodu a stisknutím uvolňovacího tlačítka.

Ilustrace K

3. Sejměte kryt z nádrže na špinavou vodu. Vyprázdněte nádrž na špinavou vodu a vypláchněte ji.

Ilustrace L

4. Zatlačte nádrž na špinavou vodu do zařízení, dokud slyšitelně nezapadne na místo. Nádrž na špinavou vodu musí v zařízení pevně sedět.

Doplnění čisticí kapaliny

Pokud je nádrž na čistou vodu prázdná, na LED displeji bliká upozornění „Doplnění vody“.

1. Naplňte nádrž na čistou vodu (viz *Plnění nádrže na čistou vodu*).

Přerušení provozu

POZOR

Poškození materiálu vlhkostí

Vlhký válec může způsobit poškození citlivých podlah vlhkostí.

Při delších přestávkách umístěte zařízení na parkovací stanici, aby nedošlo k poškození citlivých podlah od vlhkého válce.

1. Chcete-li pozastavit funkci zařízení, stoupněte si na podlahovou hubici a zatlačte horní část tělesa do vzpřímené polohy. Zařízení vysává po dobu 5 sekund a poté přejde do pohotovostního režimu.

Ilustrace J

2. Pokud spotřebič do 2 minut vytáhnete zpět do pracovní polohy, přístroj se automaticky spustí s posledním režimem čištění.

Ilustrace H

3. Pokud se spotřebič během 2–5 minut vrátí do pracovní polohy, spustí se automatický režim.

Upozornění

Pohotovostní režim trvá 5 minut. Po 5 minutách se zařízení zcela vypne.

Ukončení operace

1. Stiskněte tlačítko vypínače. Před vypnutím zařízení vysává po dobu 5 sekund a poté se zcela vypne.
2. Stoupněte si na podlahovou hubici a zatlačte horní část tělesa do vzpřímené polohy.

Ilustrace J

- Umístěte zařízení na nabíjecí a čisticí stanici.

Ilustrace C

- Vyčistěte přístroj (viz kapitola *Péče a údržba*).

POZOR

Usazené nečistoty

Usazené nečistoty mohou zařízení trvale poškodit.

Po každém použití se doporučuje zařízení kompletně vyčistit.

Uložení zařízení

POZOR

Vznik zápachu způsobeného kapalinami v zařízení

Pokud přístroj při skladování obsahuje kapaliny/vlhké nečistoty, může vzniknout nepříjemný zápach.

Před uskladněním přístroje zcela vyprázdněte nádrž na čerstvou a špinavou vodu.

Pomocí čisticího kartáčku odstraňte vlasy a částičky nečistot ze sacího kanálu a vnitřku podlahové hubice (viz *Čištění podlahové hubice*).

Vyčištěný válec nechte vyschnout na vzduchu, např. na zařízení namontovaném na parkovací stanici. Mokry válec neukládejte do uzavřené skříně, aby uschnul.

- Přemístěte zařízení do suché místnosti.
- Umístěte zařízení na nabíjecí a čisticí stanici, aby se nabilo.

Ilustrace C

- Vyčištěný válec položte na úložný držák, aby uschnul.

Ilustrace O

Péče a údržba

Samочиštění

POZOR

Po dokončení práce umístěte zařízení do čisticí stanice a spusťte proces samočištění. Podlahovou hubici v čisticí stanici čistěte pouze pomocí automatického procesu samočištění, nikoliv samostatným naléváním vody do stanice. Zařízení ani podlahovou hubici nečistěte pod tekoucí vodou nebo pod proudem ze sprchy, jinak by se do nich mohla dostat voda.

Upozornění

Dokud se na LED displeji zobrazuje varování „Plná nádrž“ a nádrž na špinavou vodu není vyprázdněna, nelze spustit samočištění. Pokud je stav baterie nižší než 20 %, samočisticí proces nelze spustit.

- Vyprázdněte nádrž na špinavou vodu a znovu ji vložte (viz *Vyprázdnění nádrže na špinavou vodu*).
- Naplňte nádrž na čerstvou vodu čerstvou vodou bez mycího prostředku (viz *Plnění nádrže na čerstvou vodu*) a ujistěte se, že hladina vody přesahuje značku „MIN FOR SELF-CLEANING“ (MIN. PRO SAMOČIŠTĚNÍ).

Ilustrace M

- Vraťte spotřebič zpět do nabíjecí a čisticí stanice. (Nabíjecí a čisticí stanice musí být zapnutá). Stisknutím tlačítka samočištění spustíte proces samočištění. Samočištění trvá 110 sekund.

Ilustrace N

- Po dokončení samočištění vyprázdněte a vypláchněte nádrž na špinavou vodu a poté nádrž na špinavou vodu opět nainstalujte (viz *Vyprázdnění nádrže na špinavou vodu*).

Upozornění

Chcete-li proces samočištění zastavit, stiskněte znovu tlačítko samočištění nebo stiskněte tlačítko vypínače.

Čištění nádrže na špinavou vodu

POZOR

Usazené nečistoty

Usazené nečistoty mohou zařízení trvale poškodit.

Po každém použití se doporučuje zařízení kompletně vyčistit.

POZOR

Filtry pravidelně čistěte, aby nedošlo k jejich ucpaní v důsledku dlouhodobého používání.

Pro lepší čisticí výkon doporučujeme vyměnit filtr každé 2–3 měsíce.

Abyste zajistili správné uložení filtru a nádrže na špinavou vodu a výkon zařízení, používejte pouze filtr společnosti KÄRCHER.

Informace o vyjmutí a vyprázdnění nádrže na špinavou vodu viz *Vyprázdnění nádrže na špinavou vodu*.

- Sejměte kryt nádrže na špinavou vodu.

Ilustrace L

- Vyčistěte nádrž na špinavou vodu a kryt pomocí vody z vodovodu a čisticího kartáčku.

Ilustrace P

- Nádrž na špinavou vodu lze také umýt v myčce nádobí.
- Vyjměte plochý skládaný filtr a houbový filtr z krytu nádrže na špinavou vodu.
- Vyčistěte plochý skládaný filtr a houbový filtr pod tekoucí vodou, zcela je vysušte a poté je znovu nainstalujte do nádrže na špinavou vodu.

Ilustrace Q

Čištění podlahové hubice

POZOR

Poškození způsobené čištěním válce aviváží nebo použitím sušičky na prádlo.

Poškození mikrovláken

Při praní v pračce nepoužívejte aviváž.

Válec nesušte v sušičce na prádlo.

POZOR

Poškození materiálu uvolněným válcem

Mohlo by dojít k poškození pračky.

Vložte válec do sítě na prádlo a naplňte pračku dalším prádlem alespoň do poloviny.

Upozornění

V případě silného znečištění nebo pokud se do sací hlavy dostanou části, jako jsou kameny nebo třísky, je nutné ji vyčistit. Při provozu spotřebiče tyto části vydávají chrastivý zvuk nebo způsobíablokování.

- Stiskněte tlačítko vypínače. Přístroj se vypne.
- Stoupněte si na podlahovou hubici a zatlačte horní část tělesa do vzprímené polohy.
- Stiskněte tlačítko pro uvolnění krytu podlahové hubice a sejměte kryt podlahové hubice.

Ilustrace R

- Stiskněte tlačítko odblokování čisticího válce doleva a tahem nahoru čisticí válec vyjměte.

Ilustrace S

- Sejměte boční kryt čisticího válce.

Ilustrace T

- Čisticí válec vyčistěte pod tekoucí vodou nebo jej vyperte v pračce při max. 60 °C.

Ilustrace U

- Válec položte na úložný držák na parkovací stanici, aby uschnul.

Ilustrace O

8. Pokud jsou na krytu podlahové hubice nečistoty, opláchněte jej pod tekoucí vodou.

Ilustrace V

9. Pokud jsou uvnitř podlahové hubice nečistoty, vyčistěte vnitřek podlahové hubice a sací trubice pomocí kapesníku nebo čistícího kartáčku.

Ilustrace X

10. Chcete-li nainstalovat čistící válec, nainstalujte nejprve boční kryt a nasadte čistící válec na pravou osu kola a přitlačte jej. Jakmile uslyšíte „cvaknutí“, je instalace dokončena.

Ilustrace W

11. Zahákněte kryt podlahové hubice v přední části podlahové hubice na místo a poté jej zatlačte dolů, dokud slyšitelně nezapadne na místo.

Ilustrace Y

Čištění nabíjecí a čistící stanice

POZOR

Nabíjecí a čistící stanici neoplachujte pod tekoucí vodou.

1. Pokud jsou na nabíjecí a čistící stanici nečistoty, otřete je vlhkým hadříkem, přičemž se vyhněte nabíjecím kolíkům.
2. Pokud jsou v držáku čistícího kartáče a čistícího válce nečistoty, vyjměte držák směrem dolů a vyčistěte jej pod tekoucí vodou.

Ilustrace Z

Čistící a ošetřovací prostředky

POZOR

Používání nevhodných čistících a ošetřovacích prostředků

Použití nevhodných čistících a ošetřovacích prostředků může poškodit zařízení a vést k vyloučení záruky.

Používejte jen doporučené čistící prostředky.

Dávejte pozor na správné dávkování.

Upozornění

K čištění podlah používejte podle potřeby čistící a ošetřovací prostředky KÄRCHER.

- Při dávkování čistících nebo ošetřovacích prostředků dodržujte doporučení výrobce ohledně dávkovacího množství.
- Abyste zabránili tvorbě pěny, naplňte nádržku na čerstvou vodu nejprve vodou a teprve poté přidejte mycí nebo ošetřovací prostředek.

- Abyste zabránili přetečení nádrže, nezapomeňte při plnění vodou ponechat dostatek místa pro práci nebo ošetřovací prostředek.

Výměna baterie

Pokud je baterie poškozená, kontaktujte servisní službu společnosti KÄRCHER, která zakoupí novou baterii a vymění starou.

POZOR

Neodstraňujte ochrannou fólii, kterou je akumulátorový blok obalený.

Při výměně akumulátorového bloku se ujistěte, že je zařízení odpojeno od nabíjecí a čistící stanice a vypnuto.

Při výměně akumulátorového bloku se vyhněte prostředí s vysokou teplotou a vlhkostí a nový akumulátorový blok neinstalujte mokřima rukama.

1. Odpojte zařízení od nabíjecí a čistící stanice a ujistěte se, že je zařízení odpojeno od nabíjecí a čistící stanice a vypnuto.
2. Pomocí šroubováku odstraňte 6 šroubů na krytu akumulátorového bloku.

Ilustrace AA

3. Vyšroubujte dva šrouby na horní a spodní straně akumulátorového bloku.

Ilustrace AB

4. Uvolněte spodní část akumulátorového bloku a odpojte dvě svorky na horní straně akumulátorového bloku.

Ilustrace AC

5. Připojte svorky na horní straně nového akumulátorového bloku a zajistěte akumulátor dvěma šrouby v prostoru pro akumulátor.

Ilustrace AD

Ilustrace AE

6. Našroubujte 6 šroubů pro upevnění krytu akumulátorového bloku.

Ilustrace AF

Průvodce odstraňováním poruch

Poruchy mají často nezávažné příčiny, které můžete s pomocí následujícího přehledu sami odstranit.

V případě pochybností nebo v případě poruch, které zde nejsou uvedeny, se obraťte na autorizovaný zákaznický servis.

Upozornění

Dokud není závada odstraněna, zařízení nemůže dále pracovat.

Chyba	Příčina	Odstranění
Přístroj nefunguje	Baterie je vybitá.	1. Připojte nabíjecí a čistící stanici ke zdroji napájení a vložte zařízení zpět do nabíjecí a čistící stanice.
	Zařízení je ve svislé poloze.	1. Stoupněte si na podlahovou hubici a přitáhněte horní část tělesa k sobě. 2. Stiskněte tlačítko přepínače režimů a nastavte režim „schodiště“.
	Nádrž na špinavou vodu je plná nebo chybí.	1. Vyjměte nádrž na špinavou vodu a vyprázdněte ji (viz <i>Vyprázdnění nádrže na špinavou vodu</i>). 2. Zkontrolujte, zda je nádrž na špinavou vodu správně nainstalována.

Chyba	Příčina	Odstranění
Sací výkon klesá	Filter je zablokovaný.	1. Vyčistíte plochý skládaný filtr a houbový filtr (viz <i>Čištění nádrže na špinavou vodu</i>).
	Sací trubice je zablokovaná.	1. Vyčistíte sací otvor a sací trubici uvnitř podlahové hubice (viz <i>Čištění podlahové hubice</i>).
Válec je po zapnutí zařízení suchý.	Nádrž na čistou vodu je prázdná nebo chybí.	1. Naplňte nádrž na čistou vodu. 2. Zkontrolujte, zda je nádrž na čistou vodu správně nainstalována.
	Válec potřebuje čas na navlhčení.	1. Zařízení nechte chvíli běžet.
	Aktuální režim je suchý režim. V suchém režimu se na válec nestříká voda.	1. Stisknutím tlačítka přepínače režimů přepněte režim na režim Automaticky, Výkon nebo Schody.
Z výstupu vzduchu vytéká voda	Přístroj byl položen na zem nebo s ním bylo silně zatřesen.	1. Vyměňte plochý skládaný filtr a houbový filtr a zcela je vysušte.
	Filtry byly promyty a instalovány bez sušení.	1. Vyměňte plochý skládaný filtr a houbový filtr a zcela je vysušte.
Samoočištění nefunguje	Nádrž na špinavou vodu je plná nebo chybí.	1. Vyměňte nádrž na špinavou vodu a vyprázdněte ji (viz <i>Vyprázdnění nádrže na špinavou vodu</i>). 2. Zkontrolujte, zda je nádrž na špinavou vodu správně nainstalována.
	Sací trubice je zablokovaná.	1. Sejměte kryt podlahové trysky. 2. Odstraňte vlasy nebo velké a/nebo objemné předměty na čisticím válci. 3. Vyměňte čisticí válec a vyčistíte sací trubici (viz <i>Čištění podlahové hubice</i>).
	Zařízení a nabíjecí a čisticí stanice jsou špatně propojeny. Nebo není nabíjecí a čisticí stanice připojena k napájení.	1. Zkontrolujte, zda je nabíjecí a čisticí stanice zapnutá. 2. Ujistěte se, že je zařízení správně umístěno na nabíjecí a čisticí stanici.
	Úroveň nabití je nižší než 20 %, což pro samoočištění nestačí.	1. Počkejte, až procento baterie překročí 20 %, a znovu stisknete tlačítko samoočištění.
Baterie se nenabíjí	Zařízení a nabíjecí a čisticí stanice jsou špatně propojeny. Nebo není nabíjecí a čisticí stanice připojena k napájení.	1. Zkontrolujte, zda je nabíjecí a čisticí stanice zapnutá. 2. Ujistěte se, že je zařízení správně umístěno na nabíjecí a čisticí stanici.
Nabíjení je příliš pomalé	Teplota baterie je příliš vysoká.	1. Odeberte zařízení z nabíjecí a čisticí stanice. 2. Počkejte, až baterie vychladne, a znovu ji nabíjete.

Technické údaje

FCV 4		
Elektrické připojení		
Napětí	V	100 - 240
Fáze	~	1
Kmitočet	Hz	50 - 60
Krytí		IPX4
Zařízení s třídou krytí		III
Jmenovitý výkon přístroje	W	180
Jmenovité napětí a kapacita baterie	V/Ah	18 / 4,0
Typ akumulátoru		Li-ion
Maximální provozní čas při plně nabití baterii	min	≤ 45

FCV 4		
Doba nabíjení vybitého akumulátoru	h	4,5
Výstupní napětí nabíječky	V	22
Výstupní proud nabíječky	A	1
Výkonnostní údaje přístroje		
Otáčky válce za minutu	ot/min	~ 470
Množství náplně		
Objem nádrže na čistou vodu	ml	750
Kapacita nádrže na špinavou vodu	ml	450
Rozměry a hmotnosti		
Délka kabelu	m	1,5
Hmotnost (bez příslušenství a čisticích kapalin)	kg	5
Délka	mm	278

FCV 4		
Šířka	mm	232
Výška	mm	1130

Technické zmeny vyhrazeny.

Obsah

Zamýšľané použitie	140
Ochrana životného prostredia	140
Príslušenstvo a náhradné diely	140
Rozsah dodávky	140
Záruka	140
Bezpečnostné pokyny	140
Symboly na zariadení	141
Popis prístroja	142
Montáž	142
Uvedenie do prevádzky	142
Prevádzka	142
Ošetrovanie a údržba	144
Pomoc pri poruchách	146
Technické údaje	147

Zamýšľané použitie

Čistiť podláh používajte výlučne na čistenie tvrdých podláh vo vašej súkromnej domácnosti a iba na vodoodolných tvrdých podlahách a kobercoch s nízkym vhlasom.

Nečistite podlahové krytiny citlivé na vodu, ako napríklad neošetrené korkové podlahy, pretože vlhkosť môže do nich preniknúť a poškodiť podlahu.

Zariadenie je vhodné na čistenie PVC, linolea, dlaždíc, kameňa, olejovaných a voskovaných parkiet, laminátu a všetkých vodoodolných podlahových krytín.

Ochrana životného prostredia



Obalové materiály sú recyklovateľné. Obaly zlikvidujte ekologickým spôsobom.



Elektrické a elektronické prístroje obsahujú cenné recyklovateľné materiály a často aj komponenty, akými sú napr. batérie, akumulátory alebo olej, ktoré môžu pri nesprávnej manipulácii alebo likvidácii predstavovať potenciálne nebezpečenstvo pre ľudské zdravie a životné prostredie. Tieto komponenty sú však potrebné pre správnu prevádzku prístroja. Prístroje označené týmto symbolom nesmú byť likvidované spolu s domovým odpadom.

Informácie o obsiahnutých látkach (REACH)

Aktuálne informácie o obsiahnutých látkach sú uvedené na: www.kaercher.de/REACH

Príslušenstvo a náhradné diely

Používajte len originálne príslušenstvo a originálne náhradné diely, pretože takéto komponenty zaručujú bezpečnú a bezporuchovú prevádzku zariadenia. Informácie o príslušenstve a náhradných dieloch sa nachádzajú na stránke www.kaercher.com.

Rozsah dodávky

Rozsah dodávky zariadenia je znázornený na obale. Pri rozbaľovaní skontrolujte, či je obsah kompletný. V prípade chýbajúceho príslušenstva alebo pri výskyte poškodení spôsobených prepravou informujte Vášho predajcu.

Záruka

V každej krajine platia záručné podmienky vydané našou príslušnou distribučnou spoločnosťou. Prípadné poruchy vášho prístroja odstránime v rámci záručnej doby zadarmo, pokiaľ ich príčinou boli materiálové alebo výrobné chyby. Pri uplatňovaní záruky sa spolu s dokladom o kúpe obráťte na svojho predajcu alebo na najbližšie autorizované servisné stredisko.

(adresa je uvedená na zadnej strane)
Ďalšie informácie o záruke (ak sú k dispozícii) nájdete v sekcii Servis na vašej miestnej webovej stránke Kärcher v časti „Na stiahnutie“.

Bezpečnostné pokyny

Pred prvým použitím prístroja si prečítajte túto kapitolu s bezpečnostnými pokynmi a tento pôvodný návod na použitie. Riadte sa informáciami a pokynmi, ktoré sú v nich uvedené. Pôvodný návod na použitie si uschovejte pre neskoršie použitie alebo pre nasledujúceho majiteľa.

- Okrem pokynov uvedených v návode na prevádzku je nutné zohľadňovať aj príslušne platné všeobecné bezpečnostné predpisy a predpisy týkajúce sa prevencie vzniku nehôd.
- Výstražné a upozorňovacie štítky umiestnené na prístroji obsahujú pokyny pre bezpečnú prevádzku.

Stupne nebezpečenstva

⚠ NEBEZPEČENSTVO

- *Upozornenie na bezprostredne hroziace nebezpečenstvo, ktoré vedie k ťažkým fyzickým poraneniam alebo k smrti.*

⚠ VÝSTRAHA

- *Upozornenie na možnú nebezpečnú situáciu, ktorá môže viesť k ťažkým fyzickým poraneniam alebo k smrti.*

⚠ UPOZORNENIE

- *Upozornenie na možnú nebezpečnú situáciu, ktorá môže viesť k ľahkým fyzickým poraneniam.*

POZOR

- *Upozornenie na možnú nebezpečnú situáciu, ktorá môže viesť k vecným škodám.*

Elektrické komponenty

⚠ **VÝSTRAHA** • Poškodeniu nabíjajúcu a čistiacu stanicu bezodkladne vymeňte za originálny diel.

- Prístroj obsahuje elektrické komponenty. Prístroj a ani hornú alebo dolnú stranu podlahovej hlavice nečistite pod tečúcou vodou alebo pod sprchovou hlavicom, pretože inak môže dôjsť k vniknutiu vody.
- Prístroj pripojte len na elektrický prípojku, ktorú inštaloval odborný elektrikár v zmysle IEC 60364-1.

⚠ **UPOZORNENIE** • Opravy nechajte vykonávať autorizovaným zákazníckym servisom.

- Zariadenie a príslušenstvo, hlavne sieťový pripojovací kábel a predlžovací kábel skontrolujte z hľadiska riadneho stavu a prevádzkovej bezpečnosti. V prípade poškodenia vyťiahnite sieťovú zástrčku a nepoužívajte zariadenie.

Bezpečnostné pokyny pre nabíjajúcu a čistiacu stanicu

⚠ **NEBEZPEČENSTVO** • Prístroj pripojte len k striedavému prúdu. Napätie uvedené na typovom štítku sa musí zhodovať so sieťovým napätím.

- Z bez-

pečnostných dôvodov odporúčame, aby bolo zariadenie zásadne prevádzkované len pomocou prúdového chrániča (maximálne 30 mA). • Sieťovej zástrčky a sieťovej zásuvky sa nikdy nedotýkajte vlhkými rukami.

• Nepoškodzuje sieťový prírodný kábel prechádzaním cez neho, jeho stlačením alebo ťahaním cez ostré hrany.

⚠ VÝSTRAHA • Prístroj pripojte len na elektrickú pripojku, ktorú inštaloval odborný elektrikár v zmysle IEC 60364-1. • Skontrolujte, či napätie v sieti zodpovedá napätiu uvedenému na typovom štítku nabijacej a čistiacej stanice. • Zariadenie obsahuje elektrické konštrukčné diely, a preto ho nečistite pod tečúcou vodou. • Nebezpečenstvo skratu. Vodivé predmety (napr. skrutkovače a podobne) uchovávajú mimo nabijacích kontaktov. • Nebezpečenstvo skratu. Nabijacie kontakty nabijacej a čistiacej stanice čistíte iba nasucho.

• Spotrebič nabíjajte iba pomocou originálnej prílozenej nabijacej a čistiacej stanice alebo nabijacej a čistiacej stanice schválenej spoločnosťou KÄRCHER. • Nebezpečenstvo výbuchu. Nenabíjajte akumulátory, ktoré nie sú určené na opätovné nabíjanie. • Pred každým použitím skontrolujte, či nie je poškodený sieťový kábel. Ne používajte poškodený sieťový kábel. Vhodnú náhradu môžete získať od spoločnosti KÄRCHER alebo od jedného z našich servisných partnerov.

POZOR • Nabíjajúcu a čistiacu stanicu používajte iba v interiéri. • Nabíjajúcu a čistiacu stanicu neumiestňujte do blízkosti zdrojov tepla, ako sú napríklad ohrievače. • Nabíjajúcu a čistiacu stanicu skladujte iba v interiéri, a to na suchom a chladnom mieste. • Zariadenie nabíjajte aspoň raz za mesiac, aby ste predišli hlbokému vybitiu batérie. • Pred všetkými prácami spojenými s údržbou a starostlivosťou nabíjajúcu a čistiacu stanicu vypnite.

Batéria

⚠ NEBEZPEČENSTVO • Akumulátor nevystavujte intenzívnemu slnečnému žiareniu, nadmerne teplu ani ohňu.

⚠ VÝSTRAHA • Spotrebič nabíjajte iba pomocou originálnej prílozenej stanice alebo nabijacej a čistiacej stanice schválenej spoločnosťou KÄRCHER. Použite nasledujúcu stanicu:

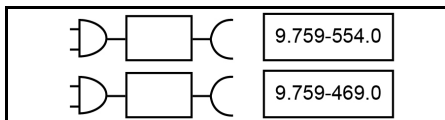

VÝSTRAHA • Nebezpečenstvo skratu. Akumulátor neatvárať. Okrem toho môžu unikať dráždivé výpary alebo teplejšie kvapaliny. • Prístroj nabíjajte iba pri teplote okolia 10 °C – 40 °C.

POZOR • Nebezpečenstvo skratu. Chráňte kontakty akumulátora a prístroja pred kovovými dielmi. • Prístroj obsahuje akumulátory, ktoré môže vymieňať len odborný personál.

Bezpečná manipulácia

⚠ NEBEZPEČENSTVO • Nebezpečenstvo zadusenía. Obalové fólie uchovávajú mimo dosahu detí.

⚠ VÝSTRAHA • Prístroj používajte len v súlade s účelom. Zohľadnite miestne danosti a pri práci s prístrojom dávajte pozor na tretie osoby, obzvlášť na deti.

• V nebezpečných oblastiach (napr. na čerpacích stani-

ciach pohonných hmôt) dodržiavajte príslušné bezpečnostné predpisy. Prístroj neprevádzkujte v priestoroch ohrozených explóziou. • Deti a osoby, ktoré nie sú oboznámené s týmto návodom, nesmú používať tento prístroj. Miestne predpisy môžu určovať vek osôb, ktoré môžu vykonávať obsluhu prístroja. • Tento prístroj nesmú používať deti a osoby s obmedzenými telesnými, zmyslovými alebo duševnými schopnosťami alebo osoby, ktoré nie sú oboznámené s týmito pokynmi. • Osoby s obmedzenými fyzickými, zmyslovými alebo duševnými schopnosťami resp. osoby s nedostatkom skúseností alebo vedomostí smú zariadenie používať len vtedy, keď sú pod správny dozorom resp. keď ich osoba kompetentná z hľadiska bezpečnosti poučila o bezpečnom používaní zariadenia a rozumejú príslušným nebezpečenstvám. • Deti sa s prístrojom nesmú hrať.

• Dozerajte na deti, aby sa nemohli hrať so zariadením. • Prístroj musí byť mimo dosahu detí, keď je zapojený do siete alebo počas vychladnutia. • Deti smú čistenie a užívateľskú údržbu vykonávať len pod dozorom. • Spojovací kábel chráňte pred vysokými teplotami, ostrými hranami, olejom a pohyblivými súčasťami prístroja. • Udržujte všetky časti tela (napríklad prsty, vlasy) mimo dosahu otočného čistiaceho valca. • Riziko poranenia špicatými predmetmi (napr. trieskami). Pri čistení hlavice na podlahu si chráňte ruky.



⚠ UPOZORNENIE • Nepoužívajte zariadenie, ak predtým došlo k jeho pádu alebo ak je viditeľne poškodené resp. netesné. • Prístroj používajte a skladujte len v zmysle popisu resp. obrázka. • Nehody alebo poškodenia spôsobené pádom prístroja. Pred každou činnosťou s alebo na prístroji musíte zabezpečiť stabilitu. • Prístroj počas prevádzky nikdy nenechávajte bez dozoru.

POZOR • Poškodenie prístroja. Do nádrže na vodu nikdy nedávajte rozpúšťadlá, tekutiny s obsahom rozpúšťadiel alebo nezriedené kyseliny (napr. čistiace prostriedky, benzín, riedidlo na farbu a acetón). • Prístroj zapnite len vtedy, keď je nainštalovaná nádrž na čistú vodu a nádrž na znečistenú vodu. • Nevysávajte prístrojom ostré alebo väčšie predmety, ako sú napr. črepy, kameňky alebo časti hraciek. • Do nádrže na čistú vodu nedávajte kyselinu octovú, odváňovač, éterické oleje alebo podobné látky. Dbajte tiež na to, aby tieto látky prístroj neabsorboval. • Prístroj používajte iba na tvrdých podlahách s vodotesným náterom, ako sú napr. lakované parkety, smaltované dlaždice alebo linoleum. • Prístroj netahajte cez podlahovú mriežku konvektorových vykurovacích telies. Prístroj nemôže absorbovať unikajúcu vodu, ak prechádza cez mriežku. • Pri dlhších prestávkach v práci a po ukončení práce prístroj vypnite hlavným vypínačom/spínačom prístroja a vytiahnite sieťovú zástrčku nabíjачky. • Prístroj nepoužívajte pri teplotách pod 0 °C. • Prístroj chráňte pred dažďom. Prístroj neskladujte vonku. • Na nabíjanie batérie zariadenie používajte výlučne nabíjajúcu stanicu 9.759-554.0 / 9.759-469.0.

Symbyly na zariadení



Upozornenie, aby ste zariadenie kladli na rovnú plochu, sa nachádza na zadnej strane zariadenia.

	Upozornenie na neoplachovanie podlahovej hubice pod tečúcou vodou sa nachádza v hornej časti podlahovej hubice.
	Upozornenie na neoplachovanie nabíjacej a čistiacej stanice pod tečúcou vodou sa nachádza v hornej časti nabíjacej a čistiacej stanice.

Popis prístroja

Ilustrácie nájdete na stránke s grafikou.
Obrázok A

- ① Tlačidlo samočistenia
- ② Zapínač/vypínač
- ③ Tlačidlo prepínania režimov
- ④ Rukoväť
- ⑤ LED obrazovka
- ⑥ Zdvíhacia rukoväť
- ⑦ Odomykacie tlačidlo pre nádrž na čistú vodu
- ⑧ Rukoväť nádrže na čistú vodu
- ⑨ Nádrž na čistú vodu
- ⑩ Kryt vymeniteľnej batérie
- ⑪ Plochý skladaný filter
- ⑫ Špongiový filter
- ⑬ Kryt nádrže na znečistenú vodu
- ⑭ Odomykacie tlačidlo pre nádrž na znečistenú vodu
- ⑮ Rukoväť nádrže na znečistenú vodu
- ⑯ Nádrž na odpadovú vodu
- ⑰ Odomykacie tlačidlo pre kryt podlahovej hubice
- ⑱ Kryt podlahovej hubice
- ⑲ Čistiaci valec
- ⑳ Skladovanie čistiacej kefy
- ㉑ Skladovanie čistiaceho valca
- ㉒ Nabíjacia a čistiaca stanica
- ㉓ Úložisko filtra
- ㉔ Čistiaca kefa
- ㉕ * Čistiaci prostriedok RM 536 (30 ml)
- ㉖ * Čistiaci prostriedok RM 538N (500 ml)
- ㉗ * Čistiaci prostriedok RM 536 (500 ml)
- ㉘ * Čistiaci prostriedok RM 537 (500 ml)
- ㉙ * Špeciálny valec, napr. valec na kameň

* voliteľné

Montáž

Aplikácia KÄRCHER Home & Garden

S aplikáciou KÄRCHER Home & Garden získate pri používaní svojho zariadenia nasledujúce výhody:

- Aplikáčne tipy a odborné znalosti
- Informácie o produkte, prehľad príslušenstva a návod na obsluhu
- Kontakt na podporu a servis
- Internetový obchod – exkluzívne ponuky a oveľa viac

Naskenujte kód na obale alebo si stiahnite aplikáciu KÄRCHER Home & Garden z obchodu s aplikáciami a pohodlne zaregistrujte svoj produkt.

Inštalácia zariadenia

- 1 Zasuňte rukoväť do základnej jednotky, kým počuteľne nezapadne na miesto.

Upozornenie

V prípade, že je potrebné produkt vrátiť, demontujte rukoväť. Stlačením pružiny uvoľníte rukoväť pomocou nástroja (napríklad skrutkovača) a nadvihnite uvoľnenú rukoväť zo spotrebiča.

Obrázok B

Uvedenie do prevádzky

Proces nabíjania

1. Zapojte nabíjací kábel nabíjacej a čistiacej stanice do zásuvky.
2. Umiestnite zariadenie do nabíjacej a čistiacej stanice. LED displej zobrazuje aktuálny stav nabitia batérie.

Obrázok C

Batéria je plne nabitá po 4,5 hodinách. Po 10 minútach plného nabitia sa LED displej vypne.

Plnenie nádrže na čistú vodu

1. Vyberte nádrž na čistú vodu zo zariadenia uchopením rukoväte nádrže na čistú vodu a súčasným stlačením uvoľňovacieho tlačidla.

Obrázok D

2. Otvorte uzáver nádrže a otočte ním do strany.

Obrázok E

3. Naplňte nádrž na čistú vodu studenou alebo vlažnou vodou z vodovodu.
4. Do nádržky na čistú vodu pridajte čistiaci prostriedok Kärcher.

POZOR

Predávkovanie alebo nedostatočné dávkovanie pracovného alebo ošetrojúceho prostriedku má za následok zlé výsledky čistenia.

Dodržiavajte odporúčania týkajúce sa dávkovania pracovného alebo ošetrovacieho prostriedku.

5. Zatvorte uzáver nádrže.
6. Zasuňte nádržku na čistú vodu do prístroja, kým počuteľne nezapadne na miesto. Nádrž na čistú vodu musí pevne sedieť v zariadení.

Obrázok F

Prevádzka

Všeobecné informácie o prevádzke

POZOR

Vlhkosť

Vecné škody na citlivých podlahách

Pred použitím prístroja na nenápadnom mieste skontrolujte, či podlaha je vodotesná.

Pomocou tohto prístroja nečistíte žiadne podlahové krytiny, ktoré sú citlivé na vodu (napr. neošetrené korkové podlahy), pretože môže dôjsť k vniknutiu vlhkosti a poškodeniu podlahy.

POZOR

Pred začatím práce odstráňte z podlahy všetky predmety, ako sú črepy, kamienky, skrutky alebo časti hračiek, aby nedošlo k poškodeniu podlahy (napr. škrabance).

Upozornenie

- Pred použitím na nenápadnom mieste prístroj otestujte na citlivých povrchoch, ako sú napr. drevo alebo jemná kamenina.
- Nezdržiaajte sa na jednom mieste, ale zostaňte v pohybe.
- Dodržiavajte pokyny výrobcu podlahovej krytiny.

Upozornenie

Pri práci postupujte dozadu smerom k dverám, aby na čerstvo umytej podlahe nezostali žiadne otlaky nôh.

- Držte prístroj za rúkovač pod uhlom cca. 60 stupňov.
- Vyčistíte podlahu pohybom spotrebiča tam a späť podobnou rýchlosťou, ako keby ste vysávali.
- Ak je podlaha obzvlášť znečistená, nechajte spotrebič pomaly kĺzať po podlahe.

LED obrazovka zariadenia zobrazuje informácie o režimoch čistenia, pracovnom stave a chybových hláseniach.

Obrázok G

Indikátor	Ikona	Vysvetlenie
Batéria		Zobrazenie percentuálnej hodnoty batérie v reálnom čase. Ikona batérie – zelená: 100%-30% Ikona batérie – oranžová: 30%-10% Ikona batérie – blikajúca červená: 10%-0% Zhasínajúca zelená ikona batérie indikuje, že proces nabíjania prebieha.
Režimy čistenia		Suchý režim: Vhodné na vysávanie veľkého množstva vody alebo na použitie na koberci.
		Automatický režim: Senzor detekuje znečistenie podlahy a automaticky upravuje prietok vody a sací výkon.
		Výkonný režim: Vyčistíte podlahu efektívne s maximálnym prietokom vody a sacím výkonom.
		Režim schodov: Zvislá prevádzka s deaktivovanou funkciou Auto-Start-Stop, vhodná na čistenie schodísk.

Indikátor	Ikona	Vysvetlenie
Varovania a chyby		Prázdna nádrž: Prázdna nádrž na čistú vodu. Ak chcete pokračovať v používaní zariadenia, naplňte nádrž na čistú vodu (pozrite si Plnenie nádrže na čistú vodu).
		Plná nádrž: Nádrž na špinavú vodu je plná alebo chýba. Vyprázdňte nádrž na špinavú vodu alebo znova nainštalujte nádrž na špinavú vodu (pozrite si Vyprázdnenie nádrže na špinavú vodu).
		Chyba spôsobená zablokovaním: Čistiaci valec je zablokovaný. Postavte zariadenie do zvislej polohy a očistite nečistoty na čistiacom valčeku (pozrite si Čistenie podlahovej hubice).
Detekcia nečistôt v automatickom režime		Čím viac je polkruh viac vyplnený bielou farbou, tým viac nečistôt je detekovaných. Červené svetlo indikuje chyby.

Spustenie

POZOR

Nebezpečenstvo poškodenia v dôsledku nekontrolovanej pohybu

Čistiaci valec sa začne otáčať hneď po začatí čistenia. Držte rúkovač pevne, aby ste zabránili samostatnému pohybu zariadenia.

1. Postavte sa na stopu na podlahovej hubici a potiahnite hornú časť tela smerom k sebe. Stlačte vypínač.

Obrázok H

2. Pohybujte zariadením tam a späť, kým nebude valec dostatočne navlhčený.

Nastavenie režimov čistenia

Po zapnutí sa spotrebič štandardne prepne do automatického režimu. Prepínajte medzi režimami Auto, Power (Výkonný), Stair (Schody) a Dry (Suchý) stlačením tlačidiel prepínača režimu.

Obrázok I

Upozornenie

Suchý režim je určený na vysávanie kvapalín a na použitie na tvrdých podlahách alebo kobercoch a kobercoch (nízka výška vlasu) bez výstupu vody. Nedá sa porovnať so skutočným vysávačom.

Doba chodu batérie

Výdrž batérie na obrazovke znázorňuje zostávajúce percento nabitia batérie. Ikona batérie sa mení podľa percentuálneho nabitia batérie.

- Ikona batérie – zelená: 100%-30%
- Ikona batérie – oranžová: 30%-10%
- Ikona batérie – blikajúca červená: 10%-0%

Vyprázdnenie nádrže na špinavú vodu

Ak je nádrž na špinavú vodu plná, na LED displeji sa zobrazí varovanie „Plná nádrž“.

1. Postavte sa na podlahovú hubicu a zatlačte hornú časť tela do vzpriamenej polohy.

Obrázok J

2. Vyberte nádrž na špinavú vodu tak, že podržíte rukoväť nádrže na špinavú vodu a stlačíte uvoľňovacie tlačidlo.
Obrázok K
3. Odstráňte kryt z nádrže na špinavú vodu. Vyprázdnite nádrž na špinavú vodu a opláchnite ju.
Obrázok L
4. Zasuňte nádrž na špinavú vodu do prístroja, kým počuteľne nezapadne na miesto. Nádrž na špinavú vodu musí pevne sedieť v zariadení.

Doplnenie čistiacej prípravky

Ak je nádrž na čistú vodu prázdna, na LED displeji blíka varovanie „Refilling Water“ (Doplnenie vody).

1. Doplníte nádrž na čistú vodu (prečítajte si *Plnenie nádrže na čistú vodu*).

Prerušenie prevádzky

POZOR

Vecné škody vplyvom kondenzátu/vlhkosti

Vlhký valec môže spôsobiť poškodenie citlivých podláh vlhkosťou.

Pri dlhších prestávkach umiestnite zariadenie na parkovaciu stanicu, aby ste predišli poškodeniu citlivých podláh vlhkým valčekom.

1. Na pozastavenie zariadenia sa postavte na podlahovú hubicu a zatlačte hornú časť tela do vzpriamenej polohy. Zariadenie vysáva 5 sekúnd a potom prejde do pohotovostného režimu.
Obrázok J

2. Ak sa spotrebič vráti do pracovnej polohy do 2 minút, zariadenie sa automaticky spustí využitím posledného režimu čistenia.

Obrázok H

3. Ak sa spotrebič vráti do pracovnej polohy do 2 až 5 minút, zariadenie sa automaticky spustí využitím posledného režimu čistenia.

Upozornenie

Pohotovostný režim trvá 5 minút. Po 5 minútach sa zariadenie úplne vypne.

Ukončenie prevádzky

1. Stlačte vypínač.
Kým sa zariadenie vypne, 5 sekúnd vysáva a následne sa úplne vypne.
2. Postavte sa na podlahovú hubicu a zatlačte hornú časť do vzpriamenej polohy.
Obrázok J
3. Umiestnite zariadenie do nabíjacej a čistiacej stanice.
Obrázok C
4. Vyčistite zariadenie (pozrite si *Ošetrovanie a údržba*).

POZOR

Zaschnuté nečistoty

Zaschnuté nečistoty môžu prístroj trvalo poškodiť.

Po každom použití odporúčame prístroj kompletne vyčistiť.

Uschovanie prístroja

POZOR

Vznik zápachu v dôsledku tekutín, ktoré zostali v zariadení

Ak zariadenie pri skladovaní obsahuje tekutiny/vlhké nečistoty, môžu vzniknúť nepríjemné pachy.

Pred uskladnením zariadenia úplne vyprázdňte nádrž na čistú vodu a nádrž na špinavú vodu.

Pomocou čistiacej kefy odstráňte vlasy a čiastočky nečistôt zo sacieho kanála a vo vnútri podlahovej hubice (pozrite si *Čistenie podlahovej hubice*).

Vyčistený valec nechajte uschnúť na vzduchu napr. na zariadení vloženom v parkovacej stanici. Mokry valec nesušte v uzatvorenom kredenci.

1. Zariadenie premiestnite do suchej miestnosti.
2. Umiestnite zariadenie do nabíjacej a čistiacej stanice, kde sa nabíje.

Obrázok C

3. Vyčistený valec položte na odkladací držiak, aby sa vysušil.

Obrázok O

Ošetrovanie a údržba

Samočistenie

POZOR

Po ukončení práce umiestnite zariadenie do čistiacej stanice a spustíte samočistiaci proces. Čistíte podlahovú hlavicu v čistiacej stanici iba pomocou automatického samočistiaceho procesu a nie samostatným nalieváním vody do stanice. Zariadenie ani podlahovú hlavicu nečistíte pod tečúcou vodou ani pod sprchou. Mohlo by dôjsť k prieniku vody.

Upozornenie

Pokiaľ sa na LED displeji zobrazuje výstražná ikona „Plná nádrž“ a nádrž na špinavú vodu nebola vyprázdnená, samočistiaci proces nebude možné spustiť. Ak je stav batérie menej ako 20 %, proces samočistenia nie je možné spustiť.

1. Vyprázdnite nádrž na špinavú vodu a následne ju vložte späť (pozrite *Vyprázdnenie nádrže na špinavú vodu*).
2. Naplňte nádrž na vodu čistou vodou bez čistiaceho prostriedku (pozri *Plnenie nádrže na čistú vodu*) a uistite sa, že hladina vody presahuje značku „MIN FOR SELF-CLEANING“.

Obrázok M

3. Vložte zariadenie späť do nabíjacej a čistiacej stanice. (Nabíjacia a čistiaca stanica musí byť zapnutá). Stlačením tlačidla samočistenia spustíte proces samočistenia. Samočistenie trvá 110 sekúnd.

Obrázok N

4. Po dokončení samočistiaceho procesu vyprázdňte a vypláchnite nádrž na špinavú vodu a potom ju znova vložte dovnútra (pozrite si *Vyprázdnenie nádrže na špinavú vodu*).

Upozornenie

Ak chcete zastaviť proces samočistenia, znova stlačte tlačidlo samočistenia alebo stlačte vypínač.

Čistenie nádrže na špinavú vodu

POZOR

Zaschnuté nečistoty

Zaschnuté nečistoty môžu prístroj trvalo poškodiť.

Po každom použití odporúčame prístroj kompletne vyčistiť.

POZOR

Filter pravidelne čistite, aby ste pri dlhodobom používaní predišli upchatiu.

Pre lepší čistiaci výkon sa odporúča vymeniť filter každé 2 až 3 mesiace.

Na zaistenie správneho uloženia filtra a nádržky na špinavú vodu a na zabezpečenie výkonu zariadenia používajte výlučne filter značky KÄRCHER.

Informácie o vybratí a vyprázdnení nádržky na špinavú vodu nájdete v časti *Vyprázdnenie nádrže na špinavú vodu*.

1. Odstráňte kryt z nádrže na špinavú vodu.

Obrázok L

2. Vyčistíte nádrž na špinavú vodu a jej kryt vodou z vodovodu a čistiacou kefou.

Obrázok P

3. Nádrž na špinavú vodu je možné tiež umývať v umývačke riadu.

4. Vyberte plochý skladaný filter a špongiový filter z krytu nádrže na špinavú vodu.

5. Plochý skladaný filter a špongiový filter vyčistíte pod tečúcou vodou a úplne ich vysušte. Potom ich vráťte späť do nádrže na špinavú vodu.

Obrázok Q

Čistenie podlahovej hubice

POZOR

Poškodenie v dôsledku čistenia valca avivážou alebo použitím sušičky na bielizeň

Poškodenie mikrovlákien

Pri čistení v práčke nepoužívajte aviváž.

Nesušte valec v sušičke na bielizeň.

POZOR

Materiálne škody v dôsledku uvoľneného valca

Môže dôjsť k poškodeniu prúčky.

Vložte valčeky do sieťky na bielizeň a perte ho spolu s ďalšou bielizňou naplnenou aspoň do polovice.

Upozornenie

V prípade silného znečistenia alebo ak sa časti, ako sú kameňky alebo triesky dostanú do sacej hlavy, bude potrebné ju vyčistiť. Počas prevádzky spotrebiča budú tieto časti spôsobovať rachotanie alebo sa zablokujú.

1. Stlačte vypínač.

Dôjde k vypnutiu zariadenia.

2. Postavte sa na podlahovú hubicu a zatlačte hornú časť do vzpriamenej polohy.

3. Stlačte tlačidlo uvoľnenia krytu podlahovej hubice a odstráňte kryt podlahovej hubice.

Obrázok R

4. Zatlačte odblokovacie tlačidlo čistiaceho valca doľava a potiahnite ho nahor, čím čistiaci valec vyberiete.

Obrázok S

5. Odstráňte bočný kryt čistiaceho valca.

Obrázok T

6. Čistiaci valec očistíte pod tečúcou vodou alebo ich vyperte v práčke pri max. 60 °C.

Obrázok U

7. Umiestnite valec do odkladacieho držiaku na parkovacej stanici, kde ho nechajte vyschnúť.

Obrázok O

8. Ak sú na kryte podlahovej hubice nečistoty, opláchnite ho pod tečúcou vodou.

Obrázok V

9. Ak sú vo vnútri podlahovej hubice nečistoty, vyčistíte vnútro podlahovej hubice a saciu trubicu pomocou handričky alebo čistiacej kefy.

Obrázok X

10. Ak chcete nainštalovať čistiaci valec, najskôr nainštalujte bočný kryt, nasadíte čistiaci valec na os praveho kolesa a zatlačte ho nadol. Keď budete počuť „cvaknutie“, inštalácia je dokončená.

Obrázok W

11. Zaveďte kryt podlahovej hubice do prednej časti podlahovej hubice a potom ho zatlačte nadol, kým počujete nezacvakne na miesto.

Obrázok Y

Čistenie nabíjacej a čistiacej stanice

POZOR

Nabíjaciu a čistiacu stanicu neoplachujte pod tečúcou vodou.

1. Ak sú na nabíjacej a čistiacej stanici nečistoty, utrite ich vlhkou handričkou, pričom sa vyhýbajte nabíjacím kolíkom.

2. Ak sú v čistiacej kefe a držiaku čistiaceho valca nečistoty, demontujte držiak smerom nadol a vyčistíte ho pod tečúcou vodou.

Obrázok Z

Čistiace a ošetrovacie prostriedky

POZOR

Používanie nevhodných čistiacich a ošetrovacích prostriedkov

Používanie nevhodných čistiacich a ošetrovacích prostriedkov môže prístroj poškodiť a viesť k vylúčeniu záruky.

Používajte len čistiace prostriedky KÄRCHER.

Dbajte na správne dávkovanie.

Upozornenie

Na čistenie podláh podľa potreby používajte čistiace prostriedky KÄRCHER.

● Pri dávkovaní čistiacich alebo ošetrovacích prostriedkov dodržiavajte odporúčania výrobcu týkajúce sa dávkovania.

● Aby ste zabránili peneniu, naplňte nádržku na čistú vodu najskôr vodou a potom pridajte čistiaci alebo ošetrovací prostriedok.

● Aby ste zabránili pretečeniu nádržky, pri plnení vodou ponechajte dostatok miesta pre čistiaci alebo ošetrovací prostriedok.

Výmena batérie

Ak je batéria poškodená, kontaktujte servis KÄRCHER, kde si zakúpite novú batériu, ktorú vymeníte za starú.

POZOR

Neodstraňujte ochrannú fóliu obalenú okolo batérie.

Pri výmene batérie sa uistite, že je zariadenie odpojené od nabíjacej a čistiacej stanice a vypnuté.

Pri výmene batérie sa vyhýbajte prostrediu s vysokou teplotou a vlhkosťou a neinštalujte novú batériu s mokrymi rukami.

1. Zariadenie vyberte z nabíjacej a čistiacej stanice a uistite sa, že je vypnuté.

2. Odstráňte 6 skrutiek na kryte batérie pomocou skrutkovača.

Obrázok AA

3. Odskrutkujte dve skrutky na hornej a spodnej strane batérie.

Obrázok AB

4. Uvoľnite batériu zospodu a odpojte dva konektory na vrchu batérie.

Obrázok AC

5. Pripojte svorky na vrchu novej batérie a zaistíte batériu v priehradke na batériu dvoma skrutkami.

Obrázok AD

Obrázok AE

6. Zaskrutkujte 6 skrutiek na upevnenie krytu batérie.

Obrázok AF

Pomoc pri poruchách

Poruchy majú často jednoduché príčiny, ktoré dokážete odstrániť sami pomocou nasledujúceho prehľadu.

V prípade pochybností alebo pri poruchách, ktoré tu nie

sú uvedené, sa obráťte na autorizovaný zákaznícky servis.

Upozornenie

Zariadenie nemôže pokračovať v práci, kým sa porucha neodstráni.

Chyba	Príčina	Odstránenie
Zariadenie nefunguje	Batéria je vybitá.	1. Pripojte nabíjajúcu a čistiacu stanicu k zdroju napájania a vložte zariadenie späť do nabíjacej a čistiacej stanice.
	Zariadenie je vo vzpriamenej polohe.	1. Postavte sa na podlahovú hubicu a potiahnite hornú časť smerom k sebe. 2. Stlačte tlačidlo prepínača režimu a nastavte ho na „režim schodov“.
	Nádrž na špinavú vodu je plná alebo chyba.	1. Vyberte nádrž na špinavú vodu a vyprázdnite ju (pozrite si <i>Vyprázdnenie nádrže na špinavú vodu</i>). 2. Skontrolujte, či je nádrž na špinavú vodu správne nainštalovaná.
Sací výkon klesá	Filter je blokovaný.	1. Vyčistíte plochý skladaný filter a špongiový filter (pozrite si <i>Čistenie nádrže na špinavú vodu</i>).
	Sacia trubica je zablokovaná.	1. Vyčistíte sací vstup a saciu trubicu vo vnútri podlahovej hubice (pozrite si <i>Čistenie podlahovej hubice</i>).
Valec je po zapnutí zariadenia suchý	Nádrž na čistú vodu je prázdna alebo chyba.	1. Doplníte nádrž na čistú vodu. 2. Skontrolujte, či je nádrž na čistú vodu správne nainštalovaná.
	Valec potrebuje čas na navlhčenie.	1. Nechajte zariadenie chvíľu bežať.
	Aktuálne je nastavený suchý režim. V suchom režime sa na valec nestrieka žiadna voda.	1. Stlačením tlačidla prepínača režimu zmeníte režim na Auto/Power (Výkonný)/Stairs (Schody).
Z výstupu vzduchu vychádza voda	Došlo k náhlemu položeniu alebo trase-niu zariadenia.	1. Vyberte plochý skladaný filter a špongiový filter a úplne ich vysušte.
	Umyté filtre boli založené bez vyschnutia.	1. Vyberte plochý skladaný filter a špongiový filter a úplne ich vysušte.
Samočistenie nefunguje	Nádrž na špinavú vodu je plná alebo chyba.	1. Vyberte nádrž na špinavú vodu a vyprázdnite ju (pozrite si <i>Vyprázdnenie nádrže na špinavú vodu</i>). 2. Skontrolujte, či je nádrž na špinavú vodu správne nainštalovaná.
	Sacia trubica je zablokovaná.	1. Zložte kryt podlahovej hubice. 2. Odstráňte vlasy alebo veľké a/alebo objemné predmety z čistiaceho valca. 3. Odstráňte čistiaci valec a vyčistíte saciu trubicu (pozrite si <i>Čistenie podlahovej hubice</i>).
	Zariadenie a nabíjacia a čistiaca stanica majú zlé spojenie. Alebo nabíjacia a čistiaca stanica nie je pripojená k napájaniu.	1. Uistite sa, že nabíjacia a čistiaca stanica sú zapnuté. 2. Uistite sa, že je zariadenie umiestnené v nabíjacej a čistiacej stanici správnym spôsobom.
	Úroveň nabitia je nižšia ako 20 %, čo na samočistenie nestačí.	1. Počkajte, kým percento nabitia batérie nepresiahne 20 % a znova stlačte tlačidlo samočistenia.
Batéria sa nenabíja	Zariadenie a nabíjacia a čistiaca stanica majú zlé spojenie. Alebo nabíjacia a čistiaca stanica nie je pripojená k napájaniu.	1. Uistite sa, že nabíjacia a čistiaca stanica sú zapnuté. 2. Uistite sa, že je zariadenie umiestnené v nabíjacej a čistiacej stanici správnym spôsobom.

Chyba	Príčina	Odstránenie
Nabíjanie je príliš pomalé	Teplota batérie je príliš vysoká.	<ol style="list-style-type: none"> Zložte zariadenie z nabíjacej a čistiacej stanice. Počkajte, kým batéria vychladne a znova ju nabíjate.

Technické údaje

FCV 4		
Elektrická prípojka		
Napätie	V	100 - 240
Fáza	~	1
Frekvencia	Hz	50 - 60
Stupeň ochrany		IPX4
Trieda ochrany prístroja		III
Menovitý výkon prístroja	W	180
Nominálne napätie a kapacita batérie	V/Ah	18 / 4,0
Typ akumulátora		Li-Ion
Maximálna prevádzková doba, keď je batéria úplne nabitá	min	≤ 45
Doba nabíjania pri vybitom akumulátore	h	4,5
Výstupné napätie nabíjačky	V	22
Výstupný prúd nabíjačky	A	1
Výkonové údaje prístroja		
Otáčky valca za minútu	ot./min	~ 470
Objem náplne		
Objem nádrže na čistú vodu	ml	750
Objem nádrže na špinavú vodu	ml	450
Rozmery a hmotnosti		
Dĺžka kábla	m	1,5
Hmotnosť (bez príslušenstva a čistiacich kvapalín)	kg	5
Dĺžka	mm	278
Šírka	mm	232
Výška	mm	1130

Technické zmeny vyhradené.

Kazalo

Predvidená uporaba	147
Zaščita okolja	147
Pribor in nadomestni deli	147
Obseg dobave	147
Garancija	147
Varnostna navodila	147
Simboli na napravi	149
Opis naprave	149
Montaža	149
Zagon	149
Obratovanje	150
Nega in vzdrževanje	151
Vodnik za odpravljanje težav	153
Tehnični podatki	154

Predvidena uporaba

Čistilnik tal uporabljajte izključno za čiščenje trdih tal v zasebnem gospodinjstvu in le na vodoodpornih trdih tleh in preprogah s kratkimi dlakami.

Ne čistite talnih oblog, občutljivih na vodo, kot so npr. obdelana tla iz plute, saj lahko vlaga prodre v tla in jih poškoduje.

Naprava je primerna za čiščenje PVC-ja, linoleja, ploščic, kamna, oljenega in voskanega parketa, laminata in vseh vodoodpornih talnih oblog.

Zaščita okolja



Pakirni material je mogoče reciklirati. Embalažo odstranite na okolju varen način.



Električne in elektronske naprave vsebujejo dragocene materiale z možnostjo recikliranja, pogosto pa tudi sestavne dele, kot so baterije,

akumulatorske baterije ali olja, ki lahko pri napačni uporabi ali napačnem odstranjevanju škodujejo zdravju ljudi in okolju. Navedeni sestavni deli so kljub temu potrebni za pravilno delovanje naprave. Naprav, označenih s tem simbolom, ne smete odvreci med gospodinjinske odpadke.

Napotki o sestavinah (REACH)

Aktualne informacije najdete na spletnem naslovu: www.kaercher.de/REACH

Pribor in nadomestni deli

Uporabljajte samo originalni pribor in originalne nadomestne dele, ki zagotavljajo varno in nemoteno delovanje naprave.

Informacije o priboru in nadomestnih delih najdete na spletnem naslovu www.kaercher.com.

Obseg dobave

Obseg dobave je upodobljen na embalaži. Pri odstranjevanju embalaže preverite, ali je vsebina popolna. Če manjka pribor ali če so med transportom nastale poškodbe, obvestite prodajalca.

Garancija

V vsaki državi veljajo garancijski pogoji, ki jih je izdala naša pristojna prodajna družba. V garancijskem roku bodo morebitne motnje v delovanju naprave odpravljene brezplačno, če je njihov vzrok napaka v materialu ali napaka v izdelavi. Pri uveljavljanju garancije zagotovite dokazilo o nakupu in stopite v stik s prodajalcem ali najbližjim servisom.

Naslov najdete na hrbtni strani.

Dodatne garancijske informacije (če so na voljo) so na voljo na servisnem območju na lokalni spletni strani podjetja Kärcher v razdelku "Prenosi".

Varnostna navodila

Pred prvo uporabo naprave preberite to varnostno poglavje in ta izvorna navodila, ter jih upoštevajte. Izvirna navodila shranite za kasnejšo uporabo ali za naslednjega uporabnika.

- Poleg napotkov v navodilih za uporabo upoštevajte tudi splošne zakonske predpise o varnosti in preprečevanju nesreč.

- Opozorila in napotki na napravi vsebujejo pomembne informacije za varno obratovanje.

Stopnje nevarnosti

⚠ NEVARNOST

- Označuje neposredno nevarnost, ki lahko povzroči težke telesne poškodbe ali smrt.

⚠ OPOZORILO

- Označuje potencialno nevarno situacijo, ki lahko povzroči težke telesne poškodbe ali smrt.

⚠ PREVIDNOST

- Označuje potencialno nevarno situacijo, ki lahko povzroči lahke telesne poškodbe.

POZOR

- Označuje potencialno nevarno situacijo, ki lahko povzroči materialno škodo.

Električne komponente

⚠ **OPOZORILO** • Poškodovano polnilno in čistilno postajo takoj zamenjajte z originalnim delom.

• Naprava vsebuje električne komponente. Naprave ali zgornjega ali spodnjega dela talne glave ne čistite pod tekočo vodo ali pod prho, saj lahko pride do vdora vode.

• Napravo povežite samo z električnim priključkom, ki ga je v skladu s standardom IEC 60364-1 izdelal strokovnjak za elektriko.

⚠ **PREVIDNOST** • Popravila sme izvajati samo pooblaščen servisna služba. • Pred vsako uporabo preverite brezhibnost in obratovalno varnost naprave ter pribora, zlasti električnega priključnega kabla in kabelaškega podaljška. V primeru poškodbe izvilcite električni vtič in ne uporabljajte naprave.

Varnostna navodila za polnilno in čistilno postajo

⚠ **NEVARNOST** • Napravo priključite samo na izmenični tok. Navedena napetost na tipski ploščici mora biti skladna z omrežno napetostjo. • Zaradi varnosti priporočamo, da napravo uporabljate samo v kombinaciji s stikalom na okvirni tok (najv. 30 mA). • Omrežnega vtiča in vtičnice nikoli ne prijemajte z vlažnimi rokami. • Ne poškodujte omrežnega priključnega kabla z vožnjo po njem, stiskanjem ali vlečenjem čez ostre robove.

⚠ **OPOZORILO** • Napravo povežite samo z električnim priključkom, ki ga je v skladu s standardom IEC 60364-1 izdelal strokovnjak za elektriko. • Preverite, ali omrežna napetost ustreza napetosti, navedeni na tipski ploščici polnilne in čistilne postaje. • V napravi so električni sestavni deli. Naprave ne čistite pod tekočo vodo. • Nevarnost kratkega stika. Prevodni predmeti (npr. izvijače in podobno) se ne smejo približevati polnilnim kontaktom. • Nevarnost kratkega stika. Polnilne kontakte polnilne in čistilne postaje čistite samo, ko so suhi. • Napravo polnite samo z originalno priloženo polnilno in čistilno postajo ali s polnilno in čistilno postajo, ki jo je odobrila družba KÄRCHER. • Nevarnost eksplozije. Ne polnite baterij brez možnosti ponovnega polnjenja. • Pred vsako uporabo preverite, ali je omrežni kabel poškodovan. Ne uporabljajte poškodovanega omrežnega kabla. Ustrezni nadomestni del lahko dobite pri podjetju KÄRCHER ali pri enem od naših servisnih partnerjev.

POZOR • Polnilno in čistilno postajo uporabljajte samo v zaprtih prostorih. • Polnilne in čistilne postaje ne postavljajte v bližino virov toplote, npr. grelnikov. • Pol-

nilno in čistilno postajo shranjujte samo v zaprtih prostorih na hladnem in suhem mestu. • Napravo napolnite vsaj enkrat na mesec, da preprečite popolno izpraznitev baterije. • Pred nego in vzdrževalnimi deli izklopite polnilno in čistilno postajo.

Baterija

⚠ **NEVARNOST** • Akumulatorske baterije ne izpostavljajte močni sončni svetlobi, vročini in ognju.

⚠ **OPOZORILO** • Napravo polnite samo z originalno priloženo postajo ali s polnilno in čistilno postajo, ki jo je odobrila družba KÄRCHER. Uporabite naslednjo postajo:

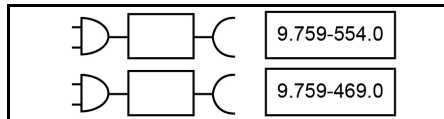

OPOZORILO • Nevarnost kratkega stika. Ne odpirajte akumulatorske baterije. Poleg tega lahko uhajajo dražilni hlapi ali jedke tekočine. • Napravo polnite le pri temperaturi okolice od 10 °C do 40 °C.

POZOR • Nevarnost kratkega stika. Stike akumulatorske baterije in naprave zaščitite pred kovinskimi deli. • V napravi so akumulatorji, ki jih lahko zamenja samo strokovnjak.

Varno ravnanje



⚠ **NEVARNOST** • Nevarnost zadušitve. Otrokom preprečite stik z embalažno folijo.

⚠ **OPOZORILO** • Napravo uporabljajte samo v skladu z namenom uporabe. Upoštevajte krajevne daniosti in pri delu z napravo pazite na tretje osebe, zlasti na otroke. • V območjih nevarnosti (npr. na bencinskih postajah) upoštevajte ustrezne varnostne predpise. Naprave nikoli ne uporabljajte v potencialno eksplozivnih prostorih. • Otroci in osebe, ki niso seznanjeni s temi navodili, ne smejo upravljati te naprave. Lokalni predpisi lahko omejujejo starost upravljavca. • Osebe ali otroci z zmanjšanimi telesnimi, čutilnimi ali duševnimi sposobnostmi oziroma osebe, ki niso seznanjene s temi navodili, ne smejo uporabljati naprave. • Osebe z zmanjšanimi telesnimi, čutilnimi ali duševnimi sposobnostmi oziroma s pomanjkljivimi izkušnjami in znanjem smejo uporabljati napravo samo pod ustreznim nadzorom ali če so jih osebe, pristojne za njihovo varnost, počile o varni uporabi naprave in če razumejo potencialne nevarnosti. • Otroci se ne smejo igrati z napravo. • Otrokom preprečite igro z napravo. • Če se naprava napaja ali se hladi, jo hranite izven dosega otrok. • Otrokom je čiščenje z napravo in vzdrževanje naprave dovoljeno samo pod nadzorom. • Povezovalni kabel zaščitite pred vročino, ostrimi robovi, oljem in premikajočimi se deli naprave. • Ne približujte delov telesa (npr. prstov, las) vrtljivemu čistilnemu valju. • Nevarnost telesnih poškodb zaradi koničastih predmetov (npr. trsk). Med čiščenjem talne glave zaščitite svoje roke.

⚠ **PREVIDNOST** • Naprave ne uporabljajte po padcu, ob vidnih poškodbah ali netesnosti. • Napravo uporabljajte in skladiščite samo v skladu z opisom oz. sliko. • Prevrnitev naprave lahko povzroči nesrečo ali poškodbe. Pred vsemi dejavnostmi z ali na napravi zagotovite, da je naprava stabilna. • Naprave med delovanjem nikoli ne pustite brez nadzora.

POZOR • Poškodbe naprave. V posodo za vodo nikoli ne nalivajte razredčil, tekočin z vsebnostjo razredčil ali nerazredčenih kislin (npr. čistil, bencina, razredčil za barve in acetona). • Napravo vklopite le, ko sta nameščena rezervoar za svežo vodo in rezervoar za umazano vodo. • Z napravo ne čistite na področjih, kjer so ostri ali večji predmeti, kot so npr. črepinje, kamenčki ali deli igrač. • V rezervoar za svežo vodo ne vlivajte očetne kisline, sredstev za odstranjevanje apnenca, eteričnih olj ali podobnih snovi. Pazite tudi, da teh snovi ne porabite z napravo. • Napravo uporabljajte samo na trdih tleh z vodoodpornim premazom, kot so npr. lakiran parket, emajlirane ploščice ali linolej. • Naprave ne vodite preko talne rešetke konvektorskih grelcev. Naprava ne more pobrati izhajajoče vode, če jo vodite preko rešetke. • Pri daljših prekinjavah dela in po uporabi na glavnem stikalu/stikalu naprave izklopite napravo in izvlecite električni vtič polnilnika. • Naprave ne uporabljajte pri temperaturi pod 0 °C. • Napravo zaščitite pred dežjem. Naprave ne skladiščite v odprtih prostorih. • Da znova napolnite baterijo, polnite naprava samo s polnilno postajo 9.759-554.0 / 9.759-469.0.

Simboli na napravi

	Na zadnji strani je opozorilo, da naprave ne smete položiti v ležeči položaj.
	Na zgornji strani talne šobe je opozorilo, da talne šobe ne smete splakovati pod tekočo vodo.
	Na zgornji strani polnilne in čistilne postaje je opozorilo, da polnilne in čistilne postaje ne smete splakovati pod tekočo vodo.

Opis naprave

Ilustracije so na voljo na grafični strani.

Slika A

- ① Gumb za samočiščenje
- ② Gumb za VKLOP/IZKLOP
- ③ Gumb za izbiro načina delovanja
- ④ Ročaj
- ⑤ LED-zaslon
- ⑥ Ročaj za dviganje
- ⑦ Gumb za odklepanje rezervoarja za svežo vodo
- ⑧ Ročaj rezervoarja za svežo vodo
- ⑨ Rezervoar za svežo vodo
- ⑩ Pokrov za zamenljivo baterijo
- ⑪ Ploščati zloženi filter
- ⑫ Gobasti filter
- ⑬ Pokrov rezervoarja za umazano vodo

- ⑭ Gumb za odklepanje rezervoarja za odpadno vodo
- ⑮ Ročaj rezervoarja za odpadno vodo
- ⑯ Rezervoar za odpadno vodo
- ⑰ Gumb za odklepanje pokrova talne šobe
- ⑱ Pokrov talne šobe
- ⑲ Čistilni valj
- ⑳ Shramba za čistilno krtačo
- ㉑ Shramba za čistilni valj
- ㉒ Polnilna in čistilna postaja
- ㉓ Shramba za filter
- ㉔ Čistilna krtača
- ㉕ * Detergent RM 536 (30 ml)
- ㉖ * Detergent RM 538N (500 ml)
- ㉗ * Detergent RM 536 (500 ml)
- ㉘ * Detergent RM 537 (500 ml)
- ㉙ * Posebni valjček, npr. valjček za kamne

* opcija

Montaža

Aplikacija KÄRCHER Home & Garden

Z aplikacijo KÄRCHER Home & Garden pridobite naslednje prednosti pri uporabi naprave:

- Nasveti in strokovno znanje v aplikaciji
- Informacije o izdelku, pregled dodatne opreme in navodila za uporabo
- Stiki za podporo in storitve
- Spletna trgovina – ekskluzivne ponudbe in še veliko več

Skenirajte kodo na embalaži ali prenesite aplikacijo KÄRCHER Home & Garden iz svoje trgovine z aplikacijami registrirajte svoj izdelek na priročen način.

Namestitev naprave

- 1 Ročaj vstavite v osnovno enoto, da se s klikom zaskoči.

Napotek

Če je treba izdelek vrniti, razstavite ročaj. Z orodjem (npr. izvijačem) pritisnite vzmet, da sprostite ročaj, in sproščeni ročaj dvignite iz naprave.

Slika B

Zagon

Postopek polnjenja

1. Polnilni kabel postaje za polnjenje in čiščenje priključite v vtičnico.
2. Napravo postavite na polnilno in čistilno postajo. LED-zaslon prikazuje trenutno stanje polnjenja baterije.

Slika C

Baterija je povsem napolnjena po 4,5 urah. 10 minut potem, ko je baterija povsem napolnjena, se LED-zaslon izklopi.

Polnjenje rezervoarja za svežo vodo

1. Odstranite rezervoar za svežo vodo iz naprave tako, da primete ročaj rezervoarja za svežo vodo in hkrati pritisnete gumb za sprostitve.

Slika D

2. Odprite pokrovček rezervoarja in ga obrnite v stran.
Slika E
3. Rezervoar za svežo vodo napolnite s hladno ali mlačno vodo iz pipe.
4. V rezervoar za svežo vodo dodajte detergent Kärcher.

POZOR

Prevelik ali premajhen odmerek detergenta ali negovalnega sredstva povzročita slabe rezultate čiščenja.

Upoštevajte priporočila za odmerjanje detergenta ali negovalnega sredstva.

5. Zaprite pokrov rezervoarja.
6. Posodo za svežo vodo potisnite v napravo, da se s klikom zaskoči. Rezervoar za svežo vodo mora biti zanesljivo nameščen v napravi.

Slika F

Obratovanje

Splošne informacije o delovanju

POZOR

Vlaga

Materialna škoda na občutljivih tleh

Pred uporabo naprave preverite vodoodpornost tal na neopaznem mestu.

Z napravo ne čistite oblog, občutljivih na vodo, kot so talne obloge iz neobdelane plute, saj lahko vlaga prodre vanje in poškoduje tla.

POZOR

Pred začetkom dela s tal odstranite vse predmete, kot so črepinje, kamenčki, vijaki ali deli igrač, da preprečite poškodbe tal (npr. praske).

Napotek

- Da se izognete črtam, pred čiščenjem občutljivih površin, npr. lesa ali fine kamenine, napravo preizkusite na neopaznem mestu.
- Naprave ne zadržujte na enem mestu, temveč jo premikajte.
- Upoštevajte navodila za čiščenje, ki jih je sestavil proizvajalec talne obloge.

Napotek

Delajte tako, da hodite vzvratno v smeri vrat, da na očiščenih tleh ne bo odtisov nog.

- Napravo držite za ročaj pod kotom približno 60 stopinj.
- Tla očistite tako, da napravo premikate naprej in nazaj s podobno hitrostjo kor pri sesanju.
- Če so tla zelo umazana, naj naprava počasi drsi prek tal.

LED-zaslon na napravi prikazuje informacije o načinih čiščenja, stanju delovanja in sporočilih o napakah.

Slika G

Prikaz	Ikona	Razlaga
Baterija		Prikaz napoljenosti baterije v realnem času. Ikona baterije – zelena: 100%-30% Ikona baterije – oranžna: 30%-10% Ikona baterije – utripa rdeče: 10%-0% Zelena ikona baterije, ki se prikazuje in blebi, pomeni, da poteka postopek polnjenja.

Prikaz	Ikona	Razlaga
Načini čiščenja		Suhi način: Primeren za sesanje velikih količin vode ali za uporabo na preprogah.
		Samodejni način: Senzor zrna, kako umazana so tla, ter samodejno prilagodi pretok vode in moč sesanja.
		Način za največjo moč: Učinkovito čiščenje tal z največjim pretokom vode in sesalno močjo.
		Način za stopnice: Navpično delovanje z izklopljeno funkcijo "samodejni zagon/zaustavitelj", primerno za čiščenje stopnišč.
Opozorila in napake		Prazen rezervoar: Prazen rezervoar za svežo vodo. Za nadaljnjo uporabo naprave napolnite rezervoar za svežo vodo (glejte <i>Polnjenje rezervoarja za svežo vodo</i>).
		Poln rezervoar: Rezervoar za umazano vodo je poln ali ni nameščen. Izpraznite rezervoar za umazano vodo ali ponovno namestite rezervoar za umazano vodo (glejte <i>Praznjenje rezervoarja za umazano vodo</i>).
		Napaka zaradi blokade: Čistilni valj je blokiran. Napravo postavite pokonci in odstranite drobir s čistilnega valja (glejte <i>Čiščenje talne šobe</i>).
Zaznavanje umazanije v samodejnim načinu		Bolj ko je polkrog napolnjen z belo svetlobo, več umazanije je bilo zaznane. Rdeča lučka označuje napake.

Začetek delovanja

POZOR

Nevarnost poškodb zaradi nenadzorovanega premikanja

Čistilni valj se začne vrteti takoj po začetku čiščenja.

Trdno držite ročaj, da se naprava ne bi samostojno premaknila.

1. Stopite na odtis stopala na talni šobi in povlecite zgornji del ohišja proti sebi. Pritisnite na gumb za vklop/izklop.
Slika H
2. Napravo premikajte naprej in nazaj, da se valj dovolj navlaži.

Nastavitev načinov čiščenja

Po vklopu naprava privzeto preide v samodejni način. S pritiskom na gumbe za preklon načina lahko preklapljate med načini Samodejno, Močno, Stopnice in Suho.

Slika I

Napotek

Suhi način je namenjen sesanju tekočin in uporabi na tridih tleh ali tapisonih in preprogah (kratke dlake) brez izpusta vode. Ni primerljiv z običajnimi sesalci za prah.

Čas delovanja baterije

Čas delovanja baterije je prikazan z odstotkom preostale baterije na zaslonu. Ikona baterije se spreminja glede na odstotek napoljenosti baterije.

- Ikona baterije – zelena: 100 % – 30 %
- Ikona baterije – oranžna: 30 % – 10 %
- Ikona baterije – utripa rdeče: 10 % – 0 %

Praznjenje rezervoarja za umazano vodo

Če je rezervoar za umazano vodo poln, se na LED-zaslonu prikaže opozorilo "Poln rezervoar".

1. Stopite na talno šobo in potisnite zgornji del ohišja v pokončen položaj.

Slika J

2. Odstranite rezervoar za umazano vodo tako, da držite ročaj rezervoarja za umazano vodo in pritisnete gumb za sprostitvev.

Slika K

3. Odstranite pokrov rezervoarja za umazano vodo. Izpraznite posodo za umazano vodo in jo sperite.

Slika L

4. Rezervoar za umazano vodo potisnite v napravo, da se s klikom zaskoči. Rezervoar za umazano vodo mora biti zanesljivo nameščen v napravi.

Polnjenje čistilne tekočine

Če je rezervoar za svežo vodo prazen, na zaslonu LED utripa opozorilo "Polnjenje vode".

1. Polnjenje rezervoarja za svežo vodo (glejte *Polnjenje rezervoarja za svežo vodo*).

Prekinitev delovanja

POZOR

Materialna škoda zaradi vlage

Vlažilni valj lahko povzroči poškodbe občutljivih tal zaradi vlage.

Med daljšimi odmori napravo postavite na parkirno postajo, da ne poškodujete občutljivih tal z vlažnim valjem.

1. Za začasno prekinitev delovanja naprave stopite na talno šobo in potisnite zgornji del ohišja v pokončen položaj. Naprava sesa 5 sekund in nato preide v način pripravljenosti.

Slika J

2. Če napravo v 2 minutah potegnete nazaj v delovni položaj, se naprava samodejno zažene v zadnjem načinu čiščenja.

Slika H

3. Če napravo v 2-5 minutah potegnete nazaj v delovni položaj, se naprava samodejno zažene v samodejnem načinu.

Napotek

Način pripravljenosti traja 5 minut. Po 5 minutah se naprava povsem izklopi.

Zaključek delovanja

1. Pritisnite na gumb za vklop/izklop. Preden se naprava izklopi, sesa 5 sekund in se nato povsem izklopi.

2. Stopite na talno šobo in potisnite zgornji del ohišja v pokončen položaj.

Slika J

3. Napravo postavite na polnilno in čistilno postajo.

Slika C

4. Očistite napravo (glej *Nega in vzdrževanje*).

POZOR

Trdovratna umazanija

Trdovratna umazanija lahko trajno poškoduje napravo. Priporočljivo je, da napravo po vsaki uporabi v celoti očistite.

Shranjevanje naprave

POZOR

Nastajanje vonjav zaradi tekočin v napravi

Če naprava med shranjevanjem vsebuje tekočine/vlažno umazanijo, se lahko pojavijo neprijetne vonjave.

Pred shranjevanjem naprave povsem izpraznite rezervoar za svežo in umazano vodo.

S čistilno krtačo odstranite lase in delce umazanije iz sesalnega kanala in notranjosti talne šobe (glejte *Čiščenje talne šobe*).

Počakajte, da se očiščeni valj posuši na zraku, npr. na napravi, nameščeni na parkirni postaji. Mokrega valja ne odlagajte v zaprto omaro, da se posuši.

1. Napravo postavite v suh prostor.
2. Napravo postavite na polnilno in čistilno postajo, da se napolni.

Slika C

3. Očiščen valj postavite na držalo za shranjevanje, da se posuši.

Slika O

Nega in vzdrževanje

Samočiščenje

POZOR

Po končanem delu napravo postavite v čistilno postajo in zaženite postopek samočiščenja. Talno glavo v čistilni postaji čistite samo s samodejnim samočistilnim postopkom in ne z ločenim vlivanjem vode v postajo.

Naprave ali talne glave ne čistite pod tekočo vodo ali pod prho, sicer lahko pride do vdora vode.

Napotek

Dokler je na LED-zaslonu prikazana opozorilna ikona "Poln rezervoar" in rezervoarja za umazano vodo ne izpraznite, se postopek samočiščenja ne more začeti. Če je stanje baterije pod 20 %, postopka samočiščenja ni mogoče zagnati.

1. Izpraznite in ponovno vstavite rezervoar za umazano vodo (glejte *Praznjenje rezervoarja za umazano vodo*).

2. Rezervoar za svežo vodo napolnite s svežo vodo brez detergenta (glejte *Polnjenje rezervoarja za svežo vodo*) in se prepričajte, da nivo vode presega oznako "MIN. ZA SAMOČIŠČENJE".

Slika M

3. Napravo postavite nazaj na polnilno in čistilno postajo. (Polnilna in čistilna postaja mora biti vklopljena).

Pritisnite gumb za samočiščenje, da začnete postopek samočiščenja. Samočiščenje traja 110 sekund.

Slika N

4. Ko je postopek samočiščenja končan, izpraznite in sperite rezervoar za umazano vodo, nato pa ponovno namestite rezervoar za umazano vodo (glejte *Praznjenje rezervoarja za umazano vodo*).

Napotek

Če želite postopek samočiščenja ustaviti, ponovno pritisnite gumb za samočiščenje ali pritisnite gumb za VKLOP/IZKLOP.

Čiščenje rezervoarja za umazano vodo

POZOR

Trdovratna umazanija

Trdovratna umazanija lahko trajno poškoduje napravo. Priporočljivo je, da napravo po vsaki uporabi v celoti očistite.

POZOR

Redno čistite filtre, da preprečite zamašitev zaradi dolgotrajne uporabe.

Za boljše učinkovitost čiščenja je priporočljivo, da filter zamenjate vsake 2-3 mesece.

Uporabljajte izključno filter KÄRCHER, da zagotovite ustrezno prileganje filtra v rezervoar za umazano vodo ter učinkovitost delovanja naprave.

Informacije o odstranjevanju in praznjenju rezervoarja za umazano vodo (glejte Praznjenje rezervoarja za umazano vodo).

1. Odstranite pokrov rezervoarja za umazano vodo.
Slika L
2. Rezervoar za umazano vodo in pokrov očistite z vodo iz pipe in čistilno krtačo.
Slika P
3. Rezervoar za umazano vodo lahko očistite tudi v pomivalnem stroju.
4. Odstranite ploščati nagubani filter in gobast filter s pokrova rezervoarja za umazano vodo.
5. Ploščati nagubani filter in gobast filter očistite pod tekočo vodo in ju povsem posušite, nato ju ponovno namestite v rezervoar za umazano vodo.
Slika Q

Čiščenje talne šobe

POZOR

Poškodbe zaradi čiščenja valja z mehčalcem za tkanine ali uporabe sušilnega stroja

Poškodbe mikrovlakn

Pri pranju in pralnem stroju ne uporabljajte mehčalca tkanin.

Valja ne sušite v sušilnem stroju.

POZOR

Materialna škoda zaradi zrahljanega valja

Ta lahko poškoduje pralni stroj.

Valje položite v mrežo za perilo in pralni stroj vsaj do polovice napolnite z dodatnim perilom.

Napotek

V primeru močnega onesaženja ali če v sesalno glavo zaidejo deli, kot so kamni ali črepinje, jo je treba očistiti. Med delovanjem naprave ti deli povzročajo hrup ali zamašitev.

1. Pritisnite gumb za VKLOP/IZKLOP. Naprava se izklopi.
2. Stopite na talno šobo in potisnite zgornji del ohišja v pokončen položaj.
3. Pritisnite gumb za sprostitvev pokrova talne šobe in odstranite pokrov talne šobe.

Slika R

4. Potisnite gumb za odklepanje čistilnega valja v levo in ga povlecite navzgor, da odstranite čistilni valj.

Slika S

5. Odstranite stranski pokrov čistilnega valja.

Slika T

6. Čistilni valj očistite pod tekočo vodo ali ga operite v pralnem stroju pri največ 60 °C.

Slika U

7. Valj postavite na držalo za shranjevanje na parkirni postaji, da se posuši.

Slika O

8. Če je na pokrovu talne šobe drobir, ga sperite pod tekočo vodo.

Slika V

9. Če je v talni šobi drobir, očistite notranjost talne šobe in sesalno cev z robčkom ali čistilno ščetko.

Slika X

10. Če želite namestiti čistilni valj, najprej namestite stranski pokrov, nato namestite čistilni valj na desno os kolesa in ga pritisnite navzdol. Ko zaslišite klik, je namestitev končana.

Slika W

11. Pokrov talne šobe na sprednji strani talne šobe zatakните na ustrezno mesto, nato pa ga pritisnite navzdol, da se slišno zaskoči.

Slika Y

Čiščenje polnilne in čistilne postaje

POZOR

Polnilne in čistilne postaje ne spirajte pod tekočo vodo.

1. Če je na polnilni in čistilni postaji drobir, jo obrišite z mokro krpo, pri čemer se izognite polnilnim priključkom.
2. Če je v držalu čistilne krtače in čistilnega valja drobir, odstranite držalo navzdol in ga očistite pod tekočo vodo.

Slika Z

Sredstva za čiščenje in nego

POZOR

Uporaba neprimernih čistilnih in negovalnih sredstev

Uporaba neprimernih čistilnih in negovalnih sredstev lahko napravo poškoduje in na koncu privede tudi do izključitve garancijskih storitev.

Uporabljajte samo priporočena čistilna sredstva KÄRCHER.

Bodite pozorni na pravilno odmerjanje.

Napotek

Za čiščenje tal po potrebi uporabite čistilna ali negovalna sredstva KÄRCHER.

- Pri odmerjanju detergentov ali sredstev za nego upoštevajte proizvajalčeva priporočila glede velikosti odmerkov.
- Da bi preprečili penjenje, rezervoar za svežo vodo najprej napolnite z vodo in šele nato dodajte detergent ali sredstvo za nego.
- Da bi preprečili, da bi se rezervoar prelil, pri polnjenju z vodo pustite dovolj prostora za detergent ali sredstvo za nego.

Zamenjava baterije

Če je baterija poškodovana, se obrnite na servisno službo KÄRCHER, da kupite novo baterijo in staro zamenjate.

POZOR

Ne odstranjujte zaščitne folije, ki je ovita okoli baterijskega vložka.

Pri zamenjavi baterijskega vložka se prepričajte, da je naprava izključena iz polnilne in čistilne postaje ter izklopljena.

Pri zamenjavi baterijskega vložka se izogibajte visokim temperaturam in visoki vlažnosti ter novega baterijskega vložka ne nameščajte z mokrimi rokami.

1. Pri zamenjavi baterijskega vložka napravo odklopite iz polnilne in čistilne postaje ter izklopite.
2. Z izvijačem odstranite 6 vijakov na pokrovu baterijskega vložka.
Slika AA
3. Odstranite dva vijaka na zgornjem in spodnjem delu baterijskega vložka.
Slika AB
4. Zrahljajte spodnjo stran baterijskega vložka in odklopite oba priključka na vrhu baterije.
Slika AC
5. Priključite priključka na vrhu novega baterijskega vložka in z dvema vijakoma pritrdite baterijo v prostor za baterijo.
Slika AD
Slika AE

6. Privijte 6 vijakov, da pritrdite pokrov baterijskega vložka.
Slika AF

Vodnik za odpravljanje težav

Napake imajo pogosto preproste vzroke, ki jih lahko odpravite sami s pomočjo naslednjega pregleda. Če ste v dvomih ali v primeru napak, ki niso navedene tukaj, se obrnite na pooblaščen službo za pomoč strankam.

Napotek

Naprava ne more delovati, dokler okvara ni odpravljena.

Napaka	Vzrok	Odpravljanje
Naprava ne deluje	Baterija je izpraznjena.	1. Polnilno in čistilno postajo priključite na napajanje in napravo postavite nazaj na polnilno in čistilno postajo.
	Naprava je v pokončnem položaju.	1. Stopite na talno šobo in povlecite zgornji del ohišja proti sebi. 2. Pritisnite gumb za preklon načina in nastavite način "stopnice".
	Rezervoar za umazano vodo je poln ali ni nameščen.	1. Odstranite rezervoar za umazano vodo in ga izpraznite (glejte <i>Praznjenje rezervoarja za umazano vodo</i>). 2. Prepričajte se, da je rezervoar za umazano vodo pravilno nameščen.
Zmanjša se sesalna moč	Filter je zamašen.	1. Očistite ploščati nagubani filter in gobast filter (glejte <i>Čiščenje rezervoarja za umazano vodo</i>).
	Sesalna cev je zamašena.	1. Očistite sesalni vhod in sesalno cev v talni šobi (glejte <i>Čiščenje talne šobe</i>).
Po vklopu naprave je valj suh	Rezervoar za svežo vodo je prazen ali ni nameščen.	1. Napolnite rezervoar za svežo vodo. 2. Prepričajte se, da je rezervoar za svežo vodo pravilno nameščen.
	Za navlažitev valja je potrebnega nekaj časa.	1. Naprava naj deluje nekaj časa.
	Trenutni način je suhi način. V suhem načinu se ne prši voda na valj.	1. Pritisnite gumb za preklon načina, da preklopite na način Samodejno / Močno / Stopnice.
Voda priteka iz izpusta za zrak	Naprava je bila grobo odložena ali pretrešena.	1. Odstranite ploščati nagubani filter in gobasti filter ter ju povsem posušite.
	Filtra sta bila oprana in nameščena, ne da bi se posušila.	1. Odstranite ploščati nagubani filter in gobasti filter ter ju povsem posušite.

Napaka	Vzrok	Odpravljanje
Samočiščenje ne deluje	Rezervoar za umazano vodo je poln ali ni nameščen.	1. Odstranite rezervoar za umazano vodo in ga izpraznite (glejte <i>Praznjenje rezervoarja za umazano vodo</i>). 2. Prepričajte se, da je rezervoar za umazano vodo pravilno nameščen.
	Sesalna cev je zamašena.	1. Odstranite pokrov talne šobe. 2. S čistilnega valja odstranite lase ali velike in/ali zajetne predmete. 3. Odstranite čistilni valj in očistite sesalno cev (glejte <i>Čiščenje talne šobe</i>).
	Slaba povezava med napravo ter polnilno in čistilno postajo. Ali pa polnilna in čistilna postaja ni priključena na električno omrežje.	1. Prepričajte se, da je polnilna in čistilna postaja vklopljena. 2. Prepričajte se, da je naprava ustrezno nameščena na polnilno in čistilno postajo.
	Stopnja napoljenosti je manj kot 20 %, kar ne zadostuje za samočiščenje.	1. Počakajte, da odstotek napoljenosti baterije preseže 20 %, in znova pritisnite gumb za samočiščenje.
Baterija se ne polni	Slaba povezava med napravo ter polnilno in čistilno postajo. Ali pa polnilna in čistilna postaja ni priključena na električno omrežje.	1. Prepričajte se, da je polnilna in čistilna postaja vklopljena. 2. Prepričajte se, da je naprava ustrezno nameščena na polnilno in čistilno postajo.
Polnjenje je prepočasno	Previsoka temperatura baterije.	1. Odstranite napravo s polnilne in čistilne postaje. 2. Počakajte, da se baterija ohladi, in jo ponovno napolnite.

Tehnični podatki

FCV 4		
Električni priključek		
Napetost	V	100 - 240
Število faz	~	1
Frekvenca	Hz	50 - 60
Stopnja zaščite		IPX4
Naprava razreda zaščite		III
Nazivna moč naprave	W	180
Nazivna napetost in zmogljivost baterije	V/Ah	18 / 4,0
Tip akumulatorske baterije		Li-ion
Najdaljši čas delovanja, ko je baterija popolnoma napolnjena	min	≤ 45
Čas polnjenja pri praznem akumulatorju	h	4,5
Izhodna napetost polnilnika	V	22
Izhodni tok polnilnika	A	1
Podatki o zmogljivosti naprave		
Število vrtljajev valjev na minuto	vrt/min	~ 470
Količina polnjenja		
Prostornina rezervoarja za svežo vodo	ml	750
Zmogljivost rezervoarja za umazano vodo	ml	450
Mere in mase		
Dolžina kabla	m	1,5

FCV 4

Masa (brez pribora in tekočin za čiščenje)	kg	5
Dolžina	mm	278
Širina	mm	232
Višina	mm	1130

Pridržujemo si pravico do tehničnih sprememb.

Cuprins

Utilizarea corespunzătoare	154
Protecția mediului.....	155
Accesorii și piese de schimb	155
Set de livrare	155
Garanție	155
Indicații privind siguranța.....	155
Simbolurile aparatului.....	156
Descrierea aparatului	156
Montare	157
Punerea în funcțiune	157
Regim	157
Îngrijirea și întreținerea.....	159
Ghidul de depanare.....	160
Date tehnice	161

Utilizarea corespunzătoare

Utilizați aparatul de curățare a pardoselilor exclusiv pentru curățarea pardoselilor dure din gospodăria dvs. și doar pe pardoseli dure impermeabile și pe covoaie cu peri mici.

Curățarea straturilor de pardoseală sensibile la apă, precum pardoselile din plută netratate, deoarece umiditatea se poate infiltra, cauzând astfel deteriorarea pardoselii.

Folosiți aparatul pentru curățarea straturilor de pardoseală din PVC, linoleum, gresie, piatră, parchet uns și cerat, laminat și a oricăror straturi de pardoseală rezistente la apă.

Protecția mediului



Materialele de ambalare sunt reciclabile. Asigurați-vă de eliminarea ecologică a ambalajului.



Aparatele electrice și electronice conțin materiale reciclabile prețioase și, uneori, componente precum baterii, acumulatori sau uleiuri, care, în cazul utilizării incorecte sau a eliminării

necorespunzătoare, pot periclita sănătatea și mediul înconjurător. Pentru funcționarea corectă a aparatului, aceste componente sunt necesare. Este interzisă eliminarea cu deșeurile menajere a aparatelor marcate cu acest simbol.

Observații referitoare la materialele conținute (REACH)

Informații actuale referitoare la materialele conținute sunt disponibile la adresa: www.kaercher.de/REACH

Accesorii și piese de schimb

Utilizați numai accesoriile originale și piesele de schimb originale; ele asigură funcționarea în siguranță și fără avarii a aparatului.

Informații despre accesoriile și piesele de schimb se găsesc la adresa www.kaercher.com.

Set de livrare

Setul de livrare a aparatului este ilustrat pe ambalaj. La despachetare, verificați dacă conținutul este complet. Informații imediat distribuitorului dacă lipsesc accesoriile sau dacă există deteriorări provocate în timpul transportului.

Garanție

În fiecare țară sunt valabile condițiile de garanție acordate de distribuitorul nostru din țara respectivă. Eventuale defecțiuni survenite la aparat în perioada de garanție vor fi remediate gratuit, în limita în care sunt defecțiuni de fabricație sau de material. Pentru a beneficia de garanție, prezentați-vă cu chitanța de cumpărare la comerciantul dvs. sau la cea mai apropiată unitate de service autorizată.

(Pentru adresă, consultați pagina din spate)

Pentru mai multe informații privind garanția (dacă sunt disponibile) vă rugăm accesați meniul „Descărcări” din opțiunea Service al paginii web al reprezentanței Kärcher din țara dvs.

Indicații privind siguranța

Înainte de prima utilizare a dispozitivului, citiți acest capitol referitor la siguranță, cât și instrucțiunile originale. Respectați aceste instrucțiuni. Păstrați instrucțiunile originale pentru viitoarele utilizări sau pentru viitorul posesor.

- În afară de indicațiile din instrucțiunile de utilizare, este necesar să fie luate în considerare și prevederile generale privind protecția muncii și prevenirea accidentelor de muncă, emise de organele legislative.
- Plăcuțele de avertizare și plăcuțele informative montate pe dispozitiv furnizează indicații importante pentru funcționarea în condiții de siguranță.

Trepte de pericol

⚠ PERICOL

- Indicație referitoare la un pericol iminent, care duce la vătămări corporale grave sau moarte.

⚠ AVERTIZARE

- Indicație referitoare la o posibilă situație periculoasă, care ar putea duce la vătămări corporale grave sau moarte.

⚠ PRECAUȚIE

- Indică o posibilă situație periculoasă, care ar putea duce la vătămări corporale ușoare.

ATENȚIE

- Indicație referitoare la o posibilă situație periculoasă, care ar putea duce la pagube materiale.

Componentele electrice

⚠ **AVERTIZARE** • Înlocuiți imediat stațiile de încărcare și de curățare deteriorate cu altele originale.

- Aparatul conține componente electrice. Curățarea aparatului sau a părții superioare și inferioare a capului de podă sub cu jet de apă sau cu jet de duș este interzisă, din cauza riscului de pătrundere de apă în aparat.
- Conectați aparatul doar la un racord electric realizat în conformitate cu IEC 60364-1 de un electrician autorizat.

⚠ **PRECAUȚIE** • Dispuneți realizarea lucrărilor de reparații doar de către personalul autorizat de servicii. • Verificați aparatul și accesoriile, cum ar fi cablul de racordare la rețea și cablul prelungitor, în ceea ce privește starea corectă și siguranța funcționării. În caz de deteriorare, scoateți fișa de rețea și nu folosiți aparatul.

Instrucțiunile de siguranță referitoare la stația de încărcare și de curățare

⚠ **PERICOL** • Conectați aparatul doar la curent alternativ. Tensiunea indicată pe plăcuța de tip trebuie să coincidă cu tensiunea de rețea. • Din motive de siguranță vă recomandăm să utilizați aparatul, în principiu, doar prin intermediul unui dispozitiv de protecție împotriva curentilor vagabonzi (maxim 30 mA). • Nu apucați niciodată fișa de rețea și priza cu mâinile ude. • Preveniți deteriorarea cablului de alimentare prin trecere peste, prin strivire sau prin tragere pe muchii ascuțite.

⚠ **AVERTIZARE** • Conectați aparatul doar la un racord electric realizat în conformitate cu IEC 60364-1 de un electrician autorizat. • Asigurați-vă de faptul că ca tensiunea din rețeaua de alimentare corespunde cu tensiunea indicată pe plăcuța de identificare a stației de încărcare și curățare. • Aparatul conține componente electrice, nu spălați aparatul cu apă curentă. • Pericol de scurtcircuitare. Țineți obiectele conductoare (de exemplu, șurubelnițele sau similar) la distanță de contactele de încărcare. • Pericol de scurtcircuit. Curățați doar uscat contactele de încărcare ale stației de încărcare și de curățare. • Încărcați aparatul folosind doar stația de încărcare și de curățare originală inclusă sau cu o stație de încărcare și de curățare aprobată de KÄRCHER. • Pericol de explozie. Nu încărcați bateriile reîncărcabile. • Înainte de fiecare utilizare, verificați dacă pe cablul de alimentare pot fi observate semne de deteriorare. Folosirea cablurilor de alimentare deteriorate este interzisă. Puteți obținearea unei piese de schimb adecvate contactați firma KÄRCHER sau unul dintre partenerii noștri de service.

ATENȚIE • Utilizați stația de încărcare și de curățare doar în spații închise. • Plasarea stației de încărcare

și de curățare în apropierea surselor de căldură, de ex. radiatoare, este interzisă. ● Depozitați stația de încărcare și de curățare doar în spații închise reci și uscate. ● Încărcați aparatul cel puțin lunar, pentru a evita descărcarea completă a acumulatorului. ● Oprțiți stația de încărcare și de curățare înainte de efectuarea oricăror lucrări de îngrijire și de întreținere.

Acumulator

⚠ PERICOL ● Nu expuneți acumulatorul la o radiație solară puternică, căldură sau foc.

⚠ AVERTIZARE ● Încărcați aparatul folosind doar stația originală inclusă sau cu o stație de încărcare și de curățare aprobată de KÄRCHER. Utilizați următoarea stație:

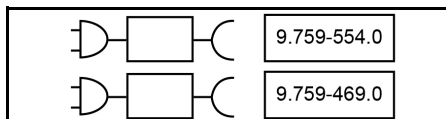

AVERTIZARE ● Pericol de scurtcircuitare. Nu deschideți acumulatorul. De asemenea, pot exista scăpări de vapori iritanți sau lichide caustice. ● Încărcați aparatul numai la o temperatură ambientală de 10°C - 40°C.

ATENȚIE ● Pericol de scurtcircuitare. Protejați contactele acumulatorului și aparatului de părțile metalice. ● Aparatul este echipat cu acumulatori, care trebuie înlocuite exclusiv de către un specialist.

Manipularea în condiții de siguranță

⚠ PERICOL ● Pericol de asfixiere. Nu țineți foliile de ambalaj la îndemâna copiilor.

⚠ AVERTIZARE ● Folosiți aparatul doar conform destinației. Luați în considerare condițiile locale și aveți grijă în timpul lucrului cu aparatul la terțe persoane, în special la copii. ● Acordați atenție în zonele periculoase (de ex. benzinării) prescripțiilor de securitate corespunzătoare. Nu utilizați aparatul în încăperi cu pericol de explozie. ● Copiii și persoanele care nu sunt familiarizate cu aceste instrucțiuni nu au voie să utilizeze acest aparat. Dispozițiile locale pot limita vârsta utilizatorului. ● Aparatul nu este destinat pentru utilizarea de către copii sau persoane cu abilități fizice, senzoriale ori mentale reduse, sau persoane care nu cunosc aceste instrucțiuni. ● Persoanele cu capacități psihice, senzoriale sau mentale limitate sau care nu dispun de experiența sau cunoștințele necesare pot folosi aparatul doar dacă sunt supravegheate corespunzător, dacă sunt instruite de o persoană responsabilă de siguranța lor cu privire la utilizarea în siguranță a aparatului și înțeleg pericolele care rezultă din aceasta. ● Copiii nu trebuie lăsați să se joace cu aparatul. ● Nu lăsați copiii nesupravegheați, pentru a vă asigura că nu se joacă cu aparatul. ● Nu țineți aparatul la îndemâna copiilor, dacă acesta este conectat la rețeaua electrică sau atunci când se răcește. ● Copiii au voie să efectueze lucrări de curățare sau de întreținere doar sub supraveghere. ● Ferțiți cablul de legătură de căldură, muchii ascuțite, ulei sau părți componente în mișcare. ● Țineți departe părțile corpului dvs. (de ex. degetele, părul) departe de rola de curățare în rotire. ● Pericol de rănire din cauza obiectelor ascuțite (de exemplu, cioburi). Protejați-vă mâinile în timpul curățării capului de podea.

⚠ PRECAUȚIE ● Nu utilizați aparatul dacă acesta a căzut în prealabil, prezintă deteriorări vizibile sau este neetanș. ● Operați sau depozitați aparatul doar conform descrierii, respectiv conform figurii. ● Accidente sau deteriorări cauzate de răsturnarea aparatului. Înainte de orice activitate cu aparatul sau la acesta, trebuie să îi asigurați stabilitatea. ● Nu lăsați niciodată aparatul nesupravegheat cât timp este în funcțiune.

ATENȚIE ● Deteriorarea aparatului. Nu umpleți niciodată rezervorul de apă cu solvenți, fluide cu conținut de solvenți sau acizi nediluți (de ex. soluție de curățat, benzină, diluant pentru vopsele și acetonă). ● Porniți dispozitivul numai atunci când sunt instalate rezervorul de apă proaspătă și rezervorul de apă reziduală. ● Nu absorbiți obiecte ascuțite sau mari, cum ar fi cioburi, pietre sau piese de jucărie. ● Nu umpleți rezervorul de apă proaspătă cu acid acetic, agenți de decalcifiere, uleiuri esențiale sau substanțe asemănătoare. De asemenea, aveți grijă să nu absorbiți aceste substanțe cu dispozitivul. ● Utilizați dispozitivul numai pe podele dure cu strat impermeabil, cum ar fi parchet lăcuit, plăci emailate sau linoleum. ● Nu trageți dispozitivul peste grila de podea a încălzitoarelor tip convector. Dacă este tras peste grilaj, dispozitivul nu poate absorbi apa ce trece prin grilaj. ● După utilizare și la pauze mai lungi de lucru, de la comutatorul principal / comutatorul dispozitivului oprțiți dispozitivul și trageți afară ștecărul de alimentare a încărcătorului. ● Nu utilizați aparatul la temperaturi sub 0° C. ● Protejați aparatul împotriva ploii. Nu depozitați aparatul în exterior. ● Pentru reîncărcarea acumulatorului încărcați aparat doar cu stația de încărcare 9.759-554.0 / 9.759-469.0.

Simbolurile aparatului

	Interdicția de așezare a aparatului pe plan orizontal este indicată sub formă de avertisment, în partea din spate a aparatului.
	Interdicția de clătire a duzei de pardoseală cu apă curgătoare este indicată sub formă de avertisment, în partea superioară a duzei de pardoseală.
	Interdicția de clătire a stației de încărcare și de curățare cu apă curgătoare este indicată sub formă de avertisment în partea superioară a stației de încărcare și de curățare.

Descrierea aparatului

Desenele pot fi găsite pe pagina graficelor. Figura A

- ① Butonul de auto-curățare
- ② Comutatorul PORNIT/OPRIT
- ③ Butonul Comutare mod
- ④ Mânerul
- ⑤ Afșișajul LED
- ⑥ Mânerul de ridicare

- 7 Buton de deblocare pentru rezervorul de apă proaspătă
- 8 Mânerul rezervorului de apă proaspătă
- 9 Rezervorul de apă proaspătă
- 10 Masca pentru acumulatorul cu posibilitate de înlocuire
- 11 Filtru cutat plat
- 12 Filtrul spongios
- 13 Capacul rezervorului de apă reziduală
- 14 Buton de deblocare pentru rezervorul de apă reziduală
- 15 Rezervorul de apă reziduală
- 16 Rezervorul de apă reziduală
- 17 Butonul de deblocare a capacului duzei de pardoseală
- 18 Capacul duzei de pardoseală
- 19 Rola de curățare
- 20 Depozitarea periei de curățare
- 21 Depozitarea rolei de curățare
- 22 Stația de încărcare și de curățare
- 23 Depozitarea filtrelor
- 24 Peria de curățare
- 25 * Detergentul RM 536 (30 ml)
- 26 * Detergentul RM 538N (500 ml)
- 27 * Detergentul RM 536 (500 ml)
- 28 * Detergentul RM 537 (500 ml)
- 29 * Role speciale, de ex, role pentru pietre

* opțional

Montare

Aplicația KÄRCHER Home & Garden

Pe durata utilizării aplicația KÄRCHER Home & Garden oferă următoarele avantaje:

- Sfaturi de utilizare și cunoștințe de specialitate
 - Informații despre produs, prezentare generală a accesoriilor și instrucțiuni de utilizare
 - Asistență și contact de service
 - Magazin online - oferte exclusive și multe altele
- Scanați codul de pe ambalaj sau descărcați aplicația KÄRCHER Home & Garden din magazinul dvs. de aplicații și înregistrați comod produsul dvs.

Montarea aparatului

- 1 Introduceți mânerul în unitatea de bază până auziți zgomotul de fixare.

Indicație

În cazul returnării produsului vă rugăm, dezamblați mânerul. Pentru eliberarea mânerului apăsați arcul și folosiți o unealtă (de ex. o șurubelniță) și ridicați mânerul eliberat din aparat.

Figura B

Punerea în funcțiune

Încărcarea

1. Conectați la priză cablul de încărcare al stației de încărcare și de curățare.
2. Așezați aparatul în stația de încărcare și de curățare. Afișajul LED indică starea de încărcare actuală a acumulatorului.

Figura C

Timpu necesar pentru încărcarea completă a acumulatorului este de 4,5 ore. Afișajul LED se stinge după 10 minute de la încărcarea completă.

Umplerea rezervorului de apă proaspătă

1. Scoateți rezervorul de apă proaspătă din aparat, prindeți în acest scop mânerul rezervorului de apă proaspătă și apăsați simultan și butonul de eliberare.
2. Deschideți capacul rezervorului și poziționați-l lateral.
3. Umpleți rezervorul de apă proaspătă cu apă rece sau ușor caldă de la robinet.
4. Adăugați detergent Kärcher în rezervorul de apă proaspătă.

ATENȚIE

Dozarea excesivă sau insuficientă a detergentului sau a agentului de întreținere poate cauza rezultate de curățare slabe.

Aționați conform recomandărilor de dozare a detergentului sau a agentului de întreținere.

5. Închideți capacul rezervorului.
6. Împingeți rezervorul de apă proaspătă în aparat până auziți zgomotul de fixare. Asigurați-vă de stabilitatea și fermitatea rezervorului de apă proaspătă în aparat.

Figura F

Regim

Informații generale privind funcționarea

ATENȚIE

Umiditate

Pardoselele sensibile se pot deteriora

Înainte de a utiliza dispozitivul, verificați rezistența la apă a pardoselii într-un loc discret.

Nu curățați suprafețe sensibile la apă, ca de exemplu pardoselile din plută netratate, deoarece umiditatea poate pătrunde și poate deteriora pardoseala.

ATENȚIE

Înainte de utilizarea aparatului îndepărtați de pe pardoseală orice obiecte, de ex. cioburile, pietricelele, șuruburile sau piesele de jucărie, în scopul prevenirii deteriorării pardoselii (de ex. prin zgâriere).

Indicație

- *Înainte de utilizarea pe suprafețe sensibile, testați dispozitivul, de ex. pe lemn sau gresie, într-un loc care nu atrage atenția.*
- *Nu insistați într-un singur loc, ci rămâneți în mișcare.*
- *Respectați indicațiile producătorului de pardosele.*

Indicație









Lucrați înapoi spre ușă, astfel încât să nu existe amprente pe podeaua proaspăt ștersă.

- Țineți aparatul de mâner în unghi de aproximativ 60 de grade.

- Curățați pardoseala mișcând aparatul înainte și înapoi la o viteză similară cu cea unui aspirator.
- Dacă pardoseala este foarte murdară, mișcați aparatul să alunece încet pe podea.

Afișajul LED de pe aparat afișează informații despre modulul de curățare, despre starea de funcționare a aparatului și mesajele de eroare.

Figura G

Indicator	Pictogramă	Explicație
Acumulatorul		Afișarea în timp real și în procente a nivelului de încărcare al acumulatorului. Pictograma acumulatorului - verde: 100% - 30% Pictograma acumulatorului - portocalie: 30% - 10% Pictograma acumulatorului - roșu intermitent: 10% - 0% Afișarea și dispariția repetată a pictogramei de acumulator de culoare verde indică încărcarea acumulatorului.
Modurile de curățare		Modul Uscat: Folosiți pentru aspirarea cantităților mari de apă sau pentru curățarea covoarelor.
		Modul Automat: Senzorul detectează gradul de murdărie al pardoselii și reglează automat debitul de apă și puterea de aspirare.
		Modul Putere: Folosiți pentru curățarea eficientă a pardoselii cu debit maxim de apă și cu putere de aspirare maximă.
		Modul Scări: Folosiți în poziție verticală și funcția Auto-Start-Stop dezactivată pentru curățarea scârilor.
Avertismente și erori		Rezervor gol: Rezervorul apă proaspătă este gol Umpleți rezervorul de apă proaspătă pentru a continua utilizarea aparatului (vezi <i>Umplerea rezervorului de apă proaspătă</i>).
		Rezervor plin: Rezervorul de apă uzată este plin sau lipsește. Goliți rezervorul de apă uzată sau montați înapoi rezervorul de apă uzată (vezi <i>Golirea rezervorului de apă uzată</i>).
		Eroare de blocaj: Rola de curățare este blocată. Așezați aparatul în poziție verticală și eliminați resturile de pe rola de curățare (vezi <i>Curățarea duzei de pardoseală</i>).
Detectarea depunerilor de murdărie în regimul Automat		Cu cât semicercul este mai plin cu lumină albă, cu atât mai mare este cantitatea de murdărie detectată. Lumina roșie indică erori.

Începerea utilizării

ATENȚIE

Pericol de deteriorare din cauza mișcărilor necontrolate

Rola de curățare începe să se rotească imediat după inițializarea curățării.

Țineți strâns mânerul pentru a preveni orice mișcare neintenționată a aparatului.

1. Pașiți pe urma de picior de pe duza de pardoseală și trageți partea superioară a corpului aparatului spre dvs. Apăsăți butonul ON/OFF (Pornit/Oprit).

Figura H

2. Mișcați aparatul înainte și înapoi până la umezirea corespunzătoare a rolii.

Setarea modurilor de curățare

După pornire, aparatul comută implicit în modul Auto (Automat). Pentru comutarea între modurile Auto (Automat), Power (Putere), Stair (Scări) și Dirty mode (Modul Murdar) folosiți butonul de comutare între moduri.

Figura I

Indicație

Folosiți modul uscat pentru aspirarea lichidelor și când utilizați aparatul pe pardoseli dure sau pe covoare și mochete (înălțime mică a firelor de păr) și fără evacuare de apă. Aparatul nu este un aspirator, în sensul strict al cuvântului.

Durata de funcționare a acumulatorului

Durata de funcționare a acumulatorului este exprimată în procente și este afișată pe afișaj. Pictograma acumulatorului se modifică în funcție de procentajul afișat.

- Pictograma acumulatorului - verde: 100% - 30%
- Pictograma acumulatorului - portocalie: 30% - 10%
- Pictograma acumulatorului - roșu intermitent: 10% - 0%

Golirea rezervorului de apă uzată

Dacă rezervorul de apă uzată este plin, pe afișajul LED este afișat mesajul „Full tank” (Rezervor plin).

1. Călcați pe duza de pardoseală și împingeți partea superioară a corpului în poziție verticală.

Figura J

2. Îndepărtați rezervorul de apă uzată ținând mânerul rezervorului de apă uzată și apăsând butonul de eliberare.

Figura K

3. Îndepărtați capacul de pe rezervorul de apă uzată. Goliți și clătiți rezervorul de apă uzată.

Figura L

4. Împingeți rezervorul de apă uzată în aparat până auziți zgomotul de fixare. Asigurați-vă de stabilitatea și fermitatea rezervorului de apă uzată în aparat.

Completarea lichidului de curățare

Dacă rezervorul de apă proaspătă este gol, pe afișajul LED clipește avertismentul „Refilling Water” (Reumple-re apă).

1. Umpleți rezervorul de apă proaspătă (vezi *Umplerea rezervorului de apă proaspătă*).

Întreruperea utilizării

ATENȚIE

Pagube materiale din cauza umidității

Rola de umezire poate cauza deteriorarea suprafețelor de pardoseală sensibile la apă.

În cazul unor pauze mai lungi așezați aparatul pe stația de parcare pentru a evita deteriorarea suprafețelor de

pardoseală sensibilă la umiditate de către rolele de umezire.

1. Pentru comutarea aparatului în pauză călcați pe duza de pardoseală și împingeți partea superioară a corpului în poziție verticală. Aparatul continuă aspirarea timp de 5 secunde, apoi comută în modul Standby (în așteptare).

Figura J

2. Dacă aparatul este tras înapoi în poziția de lucru în următoarele 2 minute, aparatul repornește automat, cu ultimul mod de curățare folosit.

Figura H

3. Dacă aparatul este tras înapoi în poziția de lucru în următoarele 2-5 minute, aparatul repornește în modul Auto (Automat).

Indicație

Durata modului Standby (În așteptare) este de 5 minute. După 5 minute aparatul se oprește complet.

Finalizarea utilizării

1. Apăsăți butonul ON/OFF (Pornit/Oprit). Înainte de oprire aparatul aspiră timp de 5 secunde, apoi se oprește complet.

2. Călcați pe duza de pardoseală și împingeți partea superioară a corpului în poziție verticală.

Figura J

3. Așezați aparatul pe stația de încărcare și de curățare.

Figura C

4. Curățați aparatul (vezi *Îngrijirea și întreținerea*).

ATENȚIE

Murdărie persistentă

Murdăria persistentă poate deteriora definitiv dispozitivul.

Se recomandă curățarea completă a dispozitivului după fiecare utilizare.

Depozitarea aparatului

ATENȚIE

Apariția mirosurilor din cauza lichidelor din aparat
Mirosurile neplăcute pot apărea dacă aparatul depozitat conține lichide/murdărie umedă.

Goliți complet rezervorul de apă proaspătă și rezervorul de apă uzată înainte de depozitarea aparatului.

*Utilizați peria de curățare pentru îndepărtarea firelor de păr și a particulelor de murdărie din canalul de aspirare și din interiorul duzei de pardoseală (vezi *Curățarea duzei de pardoseală*).*

Lăsați rola de curățare la uscat în aer liber, de ex. când aparatul este montat pe stația de parcare. Așezarea rolei umede într-un dulap închis, în scop de uscare, este interzisă.

1. Așezați aparatul într-o încăpere uscată.

2. Așezați aparatul pe stația de încărcare și de curățare, în scop de încărcare.

Figura C

3. Pentru uscare așezați rola de curățare pe suportul de depozitare.

Figura O

Îngrijirea și întreținerea

Auto-curățarea

ATENȚIE

După finalizarea utilizării plasați aparatul în stația de curățare și inițializați funcția de auto-curățare. Curățați capul de pardoseală al stației de curățare, folosind doar funcția automată de auto-curățare și fără vărsare sepa-

rată de apă în stație. Curățarea aparatului sau a capului de pardoseală cu jet de apă sau sub jet de duș este interzisă, în caz contrar existând riscul scurgerii de apă în aparat.

Indicație

Inițializarea funcției de auto-curățare nu este posibilă, când pictograma de avertizare „Full tank” (Rezervor plin) este afișată pe afișajul LED, și rezervorul de apă uzată nu a fost golit. Dacă nivelul de încărcare al acumulatorului este sub 20%, funcția de auto-curățare nu poate fi pornită.

1. Goliți și montați înapoi rezervorul de apă murdară (vezi *Golirea rezervorului de apă uzată*).

2. Umpleți rezervorul de apă proaspătă cu apă proaspătă și fără detergent (vezi secțiunea: Umplerea rezervorului de apă proaspătă) și asigurați-vă de faptul că nivelul apei depășește marcajul „MIN FOR SELF-CLEANING” (Min. pentru auto-curățare).

Figura M

3. Așezați aparatul înapoi în stația de încărcare și de curățare. (Asigurați-vă de faptul că stația de încărcare și de curățare este pornită).

Apăsăți butonul de auto-curățare pentru inițializarea funcției de auto-curățare. Funcția de auto-curățare rulează timp de 110 secunde.

Figura N

4. După finalizarea auto-curățării vă rugăm, goliți și clătiți rezervorul de apă uzată, apoi montați-l înapoi (vezi *Golirea rezervorului de apă uzată*).

Indicație

Pentru oprirea funcției de auto-curățare apăsați din nou butonul de auto-curățare sau apăsați butonul ON/OFF (Pornit/Oprit)

Curățarea rezervorului de apă uzată

ATENȚIE

Murdărie persistentă

Murdăria persistentă poate deteriora definitiv dispozitivul.

Se recomandă curățarea completă a dispozitivului după fiecare utilizare.

ATENȚIE

Curățați filtrele în mod regulat pentru a preveni blocajele cauzate de utilizarea pe termen lung.

Pentru asigurarea curățării eficiente recomandăm înlocuirea filtrului odată la 2-3 luni.

Utilizați filtrul KÄRCHER doar pentru asigurarea montării corespunzătoare a filtrului și a rezervorului de apă uzată și pentru asigurarea funcționării eficiente a aparatului.

*Informații privind scoaterea și golirea rezervorului de apă uzată, (vezi *Golirea rezervorului de apă uzată*).*

1. Îndepărtați capacul de pe rezervorul de apă uzată.

Figura L

2. Curățați rezervorul de apă uzată și capacul cu apă de la robinet și cu perie de curățare.

Figura P

3. Alternativ, rezervorul de apă uzată poate fi curățat își n mașina de spălat vase.

4. Scoateți filtrul plat plisat și filtrul spongios din capacul rezervorului de apă uzată.

5. Curățați filtrul plat plisat și filtrul spongios sub jet de apă și uscați-le complet, apoi remontați-le în rezervorul de apă uzată.

Figura Q

Curățarea duzei de pardoseală

ATENȚIE

Deteriorarea rolei din cauza curățării cu balsam de rufe sau cu un uscător de rufe

Deteriorarea microfibrului

În cazul curățării în mașina de spălat, utilizarea de balsam de rufe este interzisă.

Uscarea rolei în uscătorul de rufe este interzisă.

ATENȚIE

Pașube materiale din cauza rolei slăbite

Rola slăbită poate cauza deteriorarea mașinii de spălat.

Plasați rolele într-o plasă de rufe și umpleți mașina de spălat cu puțin pe jumătate cu rufe suplimentare.

Indicație

Curățați capul de aspirație dacă este contaminat puternic sau în cazul în care conține diferite obiecte, precum pietre sau așchii. Pe durata funcționării aparatului obiectele menționate pot cauza zgomote de zăngănit sau pot cauza blocaje.

1. Apăsăți butonul ON / OFF (Pornit/Oprit). Aparatul se oprește.
2. Călcați pe duza de pardoseală și împingeți partea superioară a corpului în poziție verticală.
3. Apăsăți butonul de eliberare a capacului duzei de pardoseală și scoateți capacul duzei de pardoseală.

Figura R

4. Împingeți butonul de deblocare a rolei de curățare spre stânga și trageți-l în sus pentru a îndepărta rola de curățare.

Figura S

5. Îndepărtați capacul lateral al rolei de curățare.

Figura T

6. Curățați rola de curățare sub jet de apă sau spălați-l în mașina de spălat la max. 60°C.

Figura U

7. Pentru uscare așezați rola de curățare pe suportul de depozitare de pe stația de parcare.

Figura O

8. Curățați capacul filtrului de pardoseală sub jet de apă dacă acesta conține resturi.

Figura V

9. Dacă duza de pardoseală conține resturi, curățați interiorul acesteia cu jet de apă și tubul de aspirație, folosind o lavetă sau o perie de curățare.

Figura X

10. Pentru montarea rolei de curățare montați pentru început capacul lateral, apoi montați rola de curățare pe axul roții din dreapta și apăsați-o în jos. Finalizarea montării este indicată de un zgomot de fixare.

Figura W

11. Cuplați capacul duzei de pardoseală frontală și apăsați-l până auziți zgomotul de fixare.

Figura Y

Curățarea stației de încărcare și de curățare

ATENȚIE

Clătirea stației de încărcare și de curățare sub jet de apă este interzisă.

1. Dacă observați resturi pe stația de încărcare și de curățare, ștergeți-le cu o lavetă umedă, evitând pini de încărcare.

2. Dacă observați resturi în peria de curățare și în suportul rolei de curățare, scoateți suportul prin mișcare în jos și curățați-l sub jet de apă.

Figura Z

Agenții de curățare și de îngrijire

ATENȚIE

Folosirea de produse de curățare și îngrijire necorespunzătoare

În urma folosirii produselor de curățare și îngrijire necorespunzătoare dispozitivul se poate deteriora și asta poate duce la anularea garanției.

Folosiți doar substanțe de curățare KÄRCHER.

Atenție la dozarea corectă.

Indicație

Pentru curățarea podelelor folosiți produse de curățare sau de îngrijire KÄRCHER, după nevoi.

- Acționați conform recomandărilor producătorului privind cantitățile de dozate, când dozați detergenți sau agenți de întreținere.
- Pentru a preveni formarea spumei, umpleți rezervorul de apă proaspătă cu apă, apoi adăugați detergenții sau agentul de întreținere.
- Pentru a preveni revărsarea rezervorului, în momentul umplerii cu apă lăsați suficient spațiu pentru detergent sau agentul de întreținere.

Înlocuirea acumulatorului

Dacă acumulatorul este deteriorat contactați departamentul de service KÄRCHER în scopul achiziționării unui acumulator nou și a solicitării înlocuirii acumulatorului vechi.

ATENȚIE

Îndepărtarea foliei de protecție învelită pe acumulator este interzisă.

Când înlocuiți acumulatorul asigurați-vă de faptul că aparatul este deconectat de la stația de încărcare și de curățare și că este oprit.

Când înlocuiți acumulatorul, evitați mediul cu temperatură și cu umiditate ridicate și nu instalați noul acumulator cu mâinile ude.

1. Îndepărtați aparatul de pe stația de încărcare și de curățare și asigurați-vă de faptul că aparatul este oprit.
2. Scoateți cele 6 șuruburi de pe capacul acumulatorului, folosind o șurubelniță corespunzătoare.

Figura AA

3. Scoateți cele două șuruburi din partea superioară și inferioară a acumulatorului.

Figura AB

4. Eliberați partea inferioară a acumulatorului și decuplați cele două borne de pe partea superioară a acumulatorului.

Figura AC

5. Conectați bornele de pe partea superioară a acumulatorului nou și fixați acumulatorul în locașul de acumulator, folosind două șuruburi.

Figura AD

Figura AE

6. Înșurubați cele 6 șuruburi pentru a fixa capacul acumulatorului.

Figura AF

Ghidul de depanare

De obicei cauzele defecțiunilor pot fi remediate și de utilizator, cu folosirea următoarei prezentări generale. Dacă aveți dubii sau în cazul în care cauza defecțiunii survenite nu este menționată aici, vă rugăm contactați cea mai apropiată unitate autorizată.

Indicație

Aparatul funcționează doar după remedierea defecțiunilor survenite.

Eroare	Cauză	Remediere
Aparatul nu funcționează	Acumulatorul este descărcat.	1. Conectați stația de încărcare și de curățare la sursa de alimentare și plasați aparatul înapoi pe stația de încărcare și de curățare.
	Aparatul este în poziție verticală.	1. Pășiți pe duza de pardoseală și trageți partea superioară a corpului aparatului spre dvs. 2. Apăsăți butonul de comutare între moduri și reglați la „stair mode” (Modul Scări).
	Rezervorul de apă uzată este plin sau lipsește.	1. Scoateți și goliți rezervorul de apă uzată (vezi <i>Golirea rezervorului de apă uzată</i>). 2. Asigurați-vă de montarea corespunzătoare a rezervorului de apă uzată.
Puterea de aspirație scade	Filtrul este blocat.	1. Curățați filtrul plat plisat și filtrul spongios (vezi <i>Curățarea rezervorului de apă uzată</i>).
	Tubul de aspirație este blocat.	1. Curățați orificiul de aspirație și tubul de aspirație din interiorul duzei de pardoseală (vezi <i>Curățarea duzei de pardoseală</i>).
Rola este uscată după pornirea aparatului	Rezervorul de apă proaspătă este gol sau lipsește.	1. Reumpleți rezervorul de apă proaspătă. 2. Asigurați-vă de montarea corespunzătoare a rezervorului de apă proaspătă.
	Umezirea rolei necesită timp.	1. Continuați utilizarea aparatului pentru o perioadă de timp.
	Modul curent este modul Uscat. În modul Uscat pe rolă nu este pulverizată apă.	1. Apăsăți butonul de comutare între moduri pentru comutarea între modulele Auto/Stair (Automat/Scări).
Scurgere de apă la orificiul de ieșire a aerului	Aparatul a fost culcat sau expus la scuturare puternică.	1. Scoateți filtrul plat plisat și filtrul spongios și uscați-le complet.
	Filtrele au fost spălate și au fost montate în stare umedă.	1. Scoateți filtrul plat plisat și filtrul spongios și uscați-le complet.
Auto-curățarea nu funcționează	Rezervorul de apă uzată este plin sau lipsește.	1. Scoateți și goliți rezervorul de apă uzată (vezi <i>Golirea rezervorului de apă uzată</i>). 2. Asigurați-vă de montarea corespunzătoare a rezervorului de apă uzată.
	Tubul de aspirație este blocat.	1. Îndepărtați capacul duzei de pardoseală 2. Îndepărtați firele de păr sau obiectele mari și/sau voluminoase de pe rola de curățare. 3. Scoateți rola de curățare și curățați tubul de aspirație (vezi <i>Curățarea duzei de pardoseală</i>).
	Aparatul și stația de încărcare și de curățare nu sunt conectate corespunzător. Stația de încărcare și de curățare nu este conectată la sursa de alimentare.	1. Asigurați-vă de faptul că stația de încărcare și de curățare este pornită. 2. Asigurați-vă de faptul că aparatul este conectat corespunzător la stația de încărcare și de curățare.
	Nivelul de încărcare este mai mic de 20%, insuficient pentru rularea funcției de auto-curățare.	1. Așteptați încărcarea acumulatorului peste nivelul de 20% și apăsați din nou butonul funcției de auto-curățare.
Acumulatorul nu se încarcă	Aparatul și stația de încărcare și de curățare nu sunt conectate corespunzător. Stația de încărcare și de curățare nu este conectată la sursa de alimentare.	1. Asigurați-vă de faptul că stația de încărcare și de curățare este pornită. 2. Asigurați-vă de faptul că aparatul este conectat corespunzător la stația de încărcare și de curățare.
Încărcare prea lentă	Temperatura acumulatorului este prea mare.	1. Îndepărtați aparatul de pe stația de încărcare și de curățare. 2. Înainte de încărcare lăsați acumulatorul să se răcească.

Date tehnice

FCV 4

Conexiune electrică

		FCV 4
Tensiune	V	100 - 240
Fază	~	1
Frecvență	Hz	50 - 60
Grad de protecție		IPX4
Clasă de protecție dispozitiv		III
Putere nominală aparat	W	180
Tensiunea nominală și capacitatea acumulatorului	V/Ah	18 / 4,0
Tip acumulator		Li-ion
Tempul de funcționare maxim cu acumulatorul încărcat	min	≤ 45
Durata de încărcare a acumulatorului gol	h	4,5
Tensiune de ieșire încărcător	V	22
Curent de ieșire încărcător	A	1
Date privind puterea aparatului		
Rotățiile rotelor/minut	U/min	~ 470
Cantitate de umplere		
Volum rezervor apă proaspătă	ml	750
Capacitatea rezervorului de apă uzată	ml	450
Dimensiuni și greutate		
Lungimea cablului	m	1,5
Greutate (fără accesorii și soluții de curățat)	kg	5
Lungime	mm	278
Lățime	mm	232
Înălțime	mm	1130
Sub rezerva modificărilor tehnice.		

Sadržaj

Namjenska uporaba	162
Zaštita okoliša	162
Pribor i zamjenski dijelovi	162
Sadržaj isporuke	162
Jamstvo	162
Sigurnosni napuci	162
Simboli na uređaju	164
Opis uređaja	164
Montaža	164
Puštanje u pogon	164
Rad	165
Njega i održavanje	166
Vodič za rješavanje problema	168
Tehnički podaci	169

Namjenska uporaba

Koristite sredstvo za čišćenje podova isključivo za čišćenje tvrdih podova u vašem privatnom kućanstvu i samo na vodootpornim tvrdim podovima i tepisima s malom visinom dlake. Nemojte čistiti podne obloge osjetljive na vodu, kao što su npr. neobrađeni podovi od pluta, jer vlaga može prodirjeti i oštetiti pod.

Uređaj je pogodan za čišćenje PVC-a, linoleuma, popločanog, kamenog, nauljenog i vošanog parketa, laminata i svih vodootpornih podnih obloga.

Zaštita okoliša



Ambalažni se materijali mogu reciklirati. Molimo odložite ambalažu na ekološki prihvatljiv način.



Električni i elektronički uređaji sadrže vrijedne reciklažne materijale, a često i sastavne dijelove poput baterija, punjivih baterija ili ulja koji kod nepropisnog rukovanja ili nepravilnog zbrinjavanja mogu predstavljati potencijalnu opasnost za ljudsko zdravlje i okoliš. Međutim, ti su sastavni dijelovi potrebni za pravilan rad uređaja. Uređaji koji su označeni ovim simbolom ne smiju se odlagati zajedno s kućnim otpadom.

Napomene o sastojcima (REACH)

Aktualne informacije o sastojcima možete pronaći na: www.kaercher.de/REACH

Pribor i zamjenski dijelovi

Koristite samo originalan pribor i originalne zamjenske dijelove jer oni jamče siguran i nesmetan rad uređaja. Informacije o priboru i zamjenskim dijelovima pronađite na www.kaercher.com.

Sadržaj isporuke

Sadržaj isporuke uređaja prikazan je na ambalaži. Kod raspakivanja provjerite je li sadržaj potpun. U slučaju nedostatka pribora ili štete nastale prilikom transporta obavijestite svog prodavača.

Jamstvo

U svakoj zemlji vrijede jamstveni uvjeti koje je izdala nadležna organizacija za distribuciju. Moguće kvarove na Vašem uređaju popravljamo besplatno unutar jamstvenog roka ako je uzrok materijalna pogreška ili pogreška u proizvodnji. U slučaju koji podliježe jamstvu obratite se s potvrdom o plaćanju Vašem prodavaču ili najbližjoj ovlaštenoj servisnoj službi.

(vidi adresu na poledini)

Daljnje informacije o jamstvu (ako postoje) možete pronaći u servisnom području vaše lokalne web stranice tvrtke Kärcher pod "Preuzimanja".

Sigurnosni napuci

Prije prve uporabe uređaja pročitajte ovo poglavlje o sigurnosti i ove originalne upute za rad. Postupajte u skladu s njima. Čuvajte originalne upute za rad za kasniju uporabu ili za sljedećeg vlasnika.

- Osim naputaka u uputama za rad, morate uzeti u obzir i opće propise o sigurnosti i sprječavanju nezgoda koje je donio zakonodavac.
- Natpisi s upozorenjima i napomenama daju važne naputke za siguran rad.

Sigurnosne razine

⚠ OPASNOST

- Uputa na neposredno prijeteću opasnost koja bi mogla dovesti do teške ozljede ili smrti.

⚠ UPOZORENJE

- Uputa na moguću opasnu situaciju koja bi mogla dovesti do teške ozljede ili smrti.

⚠ OPREZ

- Uputa na moguću opasnu situaciju koja bi mogla dovesti do lakših ozljeda.

PAŽNJA

- Uputa na moguću opasnu situaciju koja bi mogla dovesti do oštećenja imovine.

Električne komponente

⚠ UPOZORENJE • Odmah zamijenite oštećenu stanicu za punjenje i čišćenje originalnim dijelom. • Uređaj sadrži električne komponente. Nemojte čistiti uređaj ili gornji ili donji dio podne konzole pod tekućom vodom ili pod tušem jer inače voda može prodrijeti.

- Priključite uređaj samo na električni priključak koji je izveo stručni električar u skladu s IEC 60364-1.

⚠ OPREZ • Radove popravka prepustite samo ovlaštenoj servisnoj službi. • Prije svakog rada provjerite popisno stanje i sigurnost uređaja i pribora, osobito priključnog strujnog kabela i produžnog kabela. U slučaju oštećenja izvucite mrežni utikač i ne upotrebljavajte uređaj.

Sigurnosne upute za stanicu za punjenje i čišćenje

⚠ OPASNOST • Uređaj priključujte samo na izmjeničnu struju. Navedeni napon na natpisnoj pločici mora odgovarati mrežnom naponu. • Iz sigurnosnih razloga preporučujemo da se uređaj načelno koristi samo uz zaštitnu nadstrujnu sklopku (maks. 30 mA). • Nikada ne dirajte strujne utikače i utičnice vlačnim rukama. • Ne oštećujte mrežni kabel prelaskom preko ravnice, gnječanjem ili povlačenjem preko oštih rubova.

⚠ UPOZORENJE • Priključite uređaj samo na električni priključak koji je izveo stručni električar u skladu s IEC 60364-1. • Provjerite odgovara li mrežni napon naponu navedenom na natpisnoj pločici stanice za punjenje i čišćenje. • Uređaj sadrži električne dijelove, stoga ne čistite uređaj pod tekućom vodom. • Opasnost od kratkog spoja. Držite provodljive predmete (npr. odvijače ili slično) dalje od kontakata za punjenje. • Opasnost od kratkog spoja. Čistite samo kontakte za punjenje stanice za punjenje i čišćenje. • Uređaj punite samo pomoću originalne priložene stanice za punjenje i čišćenje ili pomoću stanice za punjenje i čišćenje koju je odobrila tvrtka KÄRCHER. • Opasnost od eksplozije. Ne punite baterije koje se ne mogu puniti. • Prije svakog rada uvijek provjerite je li mrežni kabel oštećen. Nemojte koristiti oštećeni mrežni kabel. Odgovarajuću zamenu možete dobiti od tvrtke KÄRCHER ili jednog od naših servisnih partnera.

PAŽNJA • Stanicu za punjenje i čišćenje koristite samo u zatvorenom prostoru. • Nemojte postavljati stanicu za punjenje i čišćenje u blizini izvora topline, npr. grijača. • Stanicu za punjenje i čišćenje čuvajte samo u zatvorenom prostoru na hladnom i suhom mjestu. • Napunite uređaj najmanje jednom mjesečno kako biste izbjegli potpuno pražnjenje baterije. • Isključite stanicu za punjenje i čišćenje prije svih radova na njezi i održavanju.

Baterija

⚠ OPASNOST • Nemojte izlagati punjivu bateriju jakoj sunčevoj svjetlosti ili toplini poput vatre.

⚠ UPOZORENJE • Uređaj punite samo pomoću originalne priložene stanice ili pomoću stanice za punjenje i čišćenje koju je odobrila tvrtka KÄRCHER. Koristite sljedeću stanicu:

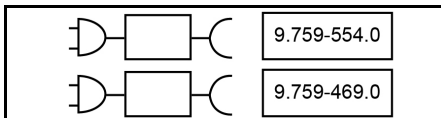

UPOZORENJE • Opasnost od kratkog spoja. Ne otvarajte punjivu bateriju. Usto mogu izaći nadražujuće pare ili nagrizajuće tekućine. • Punite uređaj samo na temperaturi okoline od 10°C - 40°C.

PAŽNJA • Opasnost od kratkog spoja. Zaštite kontakte akumulatora i uređaja od metalnih dijelova. • Uređaj sadrži baterije koje može zamijeniti samo stručnjak.

Sigurno rukovanje

⚠ OPASNOST • Opasnost od gušenja. Držite ambalažnu foliju dalje od djece.

⚠ UPOZORENJE • Uređaj upotrebljavajte samo u skladu s njegovom namjenom. Uzmite u obzir lokalne okolnosti i pri radu s uređajem obratite pozornost na druge osobe, osobito na djecu. • U područjima opasnosti (npr. benzinske crpke) pridržavajte se odgovarajućih sigurnosnih propisa. Nikad ne radite s uređajem u prostorijama u kojima prijeti opasnost od eksplozije.



• Djeca i osobe koji nisu upoznati s ovim uputama ne smiju upravljati ovim uređajem. Lokalne odredbe mogu ograničiti dob rukovatelja. • Uređaj nije namijenjen za to da ga koriste djeca ili osobe s ograničenim tjelesnim, osjetnim ili mentalnim sposobnostima ili osobe koje nisu upoznate s ovim uputama. • Osobe s ograničenim fizičkim, osjetljivim ili mentalnim sposobnostima ili nedostatkom iskustva i znanja smiju koristiti uređaj samo uz pravilan nadzor ili ako ih je osoba zadužena za njihovu sigurnost uputila u sigurnu uporabu uređaja te ako razumiju opasnosti koje mogu nastati iz toga. • Djeca se ne smiju igrati uređajem. • Djeca trebaju biti pod nadzorom kako bi se osiguralo da se ne igraju s uređajem. • Držite uređaj izvan doseg djece kad je priključen na strujnu mrežu ili kad se hladi. • Djeca smiju obavljati čišćenje i održavanje samo pod nadzorom. • Zaštite spojni kabel od vrućine, oštih rubova, ulja i pokretnih dijelova uređaja. • Držite sve dijelove tijela (npr. prste, kosu) dalje od rotirajuće četke s valjkom. • Opasnost od ozljeda uslijed oštih predmeta (npr. krhotine). Zaštite ruke prilikom čišćenja podne glave.

⚠ OPREZ • Ne koristite uređaj ako je prethodno pao, ako je vidljivo oštećen ili propušta. • Uređaj koristite i skladištite samo u skladu s opisom odn. slikom. • Nezgode ili oštećenja zbog pada uređaja. Prije svih aktivnosti sa ili na uređaju morate osigurati stabilnost. • Uređaj tako dugo dok radi ne ostavljajte bez nadzora.

PAŽNJA • Oštećenje uređaja. U spremnik za vodu nikad ne punite otapala, tekućine koje sadrže otapala ili nerazrijeđene kiseline (npr. sredstva za pranje, benzin, razrjeđivač boje i aceton). • Uređaj uključite samo kada su ugrađeni spremnik za svježu vodu i spremnik prljave vode. • Nemojte usisavati uređajem oštre ili veće predmete kao npr. krhotine stakla, sljunak ili dijelove igračka. • U spremnik svježe vode nemojte ulijevati ocatu kiselinu, sredstvo za uklanjanje kamenca, eterična ulja niti slične tvari. Također pazite da ove tvari ne usisavate uređajem. • Uređaj koristite samo na tvrdim podovima koji imaju vodooporni premaz, kao npr. lakirani parket, emajlirane pločice ili linoleum. • Ne vodite uređaj preko podne rešetke konvektorskih grijanja. Uređaj ne može

apsorbirati vodu koja istječe kada se vodi preko rešetke.
 ● Pri duljim prekidima rada isključite uređaj te nakon uporabe izvucite glavni prekidač/ prekidač uređaja i izvucite strujni utikač punjača. ● Uređaj ne koristite na temperaturama nižim od 0 °C. ● Zaštitite uređaj od kiše. Uređaj ne čuvajte na otvorenom prostoru. ● U svrhe punjenja baterije, punite uređaj samo sa stanicom za punjenje 9.759-554.0 / 9.759-469.0.

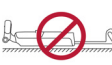
Simboli na uređaju

	Upozorenje o nepolanjanju uređaja nalazi se na stražnjoj strani uređaja.
	Upozorenje da ne ispirete podni nastavak pod tekućom vodom nalazi se na vrhu podnog nastavka.
	Upozorenje da ne ispirete stanicu za punjenje i čišćenje pod tekućom vodom nalazi se na vrhu stanice za punjenje i čišćenje.

Opis uređaja

Ilustracije se mogu naći na stranici s grafikama.

Slika A

- ① Tipka za samočišćenje
- ② Tipka za UKLJ/ISKLJ
- ③ Tipka za promjenu načina rada
- ④ Ručka
- ⑤ LED zaslon
- ⑥ Ručka za podizanje
- ⑦ Tipka za otključavanje spremnika za svježiju vodu
- ⑧ Ručka spremnika svježe vode
- ⑨ Spremnik svježe vode
- ⑩ Poklopac zamjenjive baterije
- ⑪ Filtar s plosnatim preklomom
- ⑫ Spužvasti filtari
- ⑬ Poklopac spremnika otpadne vode
- ⑭ Tipka za otključavanje spremnika otpadne vode
- ⑮ Ručka spremnika otpadne vode
- ⑯ Spremnik otpadne vode
- ⑰ Tipka za otključavanje poklopca podnog nastavka
- ⑱ Poklopac podnog nastavka
- ⑲ Četka s valjkom
- ⑳ Pohrana četke za čišćenje
- ㉑ Pohrana četke s valjkom
- ㉒ Stanica za punjenje i čišćenje

- ㉓ Pohrana filtra
- ㉔ Četka za čišćenje
- ㉕ * Sredstvo za čišćenje RM 536 (30 ml)
- ㉖ * Sredstvo za čišćenje RM 538N (500 ml)
- ㉗ * Sredstvo za čišćenje RM 536 (500 ml)
- ㉘ * Sredstvo za čišćenje RM 537 (500 ml)
- ㉙ * Posebni valjak, npr. valjak za kamen

* opcionalno

Montaža

Aplikacija KÄRCHER Home & Garden

Uz aplikaciju KÄRCHER Home & Garden imate koristi od sljedećih prednosti pri uporabi uređaja:

- Savjeti za primjenu i stručno znanje
- Informacije o proizvodu, pregled pribora i upute za uporabu
- Kontakt za podršku i servis
- Online trgovina - ekskluzivne ponude i još mnogo toga

Skenirajte kod na pakiranju ili preuzmite aplikaciju KÄRCHER Home & Garden iz svoje trgovine aplikacijama i jednostavno registrirajte svoj proizvod.

Montaža uređaja

- 1 Umetnite ručku u osnovnu jedinicu dok ne čujno ne sjedne na svoje mjesto.

Napomena

U slučaju da se proizvod mora vratiti, rastavite ručku. Kako biste oslobodili ručku pritisnite oprugu alatom (poput odvijača) i podignite otpuštenu ručku iz uređaja.

Slika B

Puštanje u pogon

Postupak punjenja

1. Priključite kabel za punjenje stanice za punjenje i čišćenje u utičnicu.
2. Postavite uređaj u stanicu za punjenje i čišćenje. LED zaslon prikazuje trenutno stanje napunjeno-stati baterije.

Slika C

Baterija je potpuno napunjena nakon 4,5 sata. Nakon 10 minuta potpunog punjenja, LED zaslon se isključuje.

Punjenje spremnika svježe vode

1. Izvadite spremnik svježe vode iz uređaja tako da istodobno uhvatite ručku spremnika svježe vode i pritisnete tipku za otpuštanje.

Slika D

2. Otvorite poklopac spremnika i okrenite ga u stranu.

Slika E

3. Napunite spremnik svježe vode hladnom ili mlakom vodom iz slavine.

4. Dodajte Kärcher sredstvo za čišćenje u spremnik svježe vode.

PAŽNJA

Predoziranje ili nedovoljno doziranje sredstva za čišćenje ili sredstva za njegu rezultira lošim rezultatima čišćenja.

Slijedite preporuke za doziranje sredstva za čišćenje ili sredstva za njegu.

5. Zatvorite poklopac spremnika.

6. Gurnite spremnik svježe vode u uređaj dok čujno ne sjedne na svoje mjesto. Spremnik svježe vode mora čvrsto stajati u uređaju.

Slika F

Rad

Opće informacije o radu

PAŽNJA

Vlaga

Materijalne štete na osjetljivim podovima

Prije upotrebe uređaja, provjerite na neupadljivom mjestu vodootpornost poda.

Nemojte čistiti obloge osjetljive na vodu kao što su, npr. netretirani podovi od pluta budući da može prodirjeti vlaga i oštetiti pod.

PAŽNJA

Prije početka rada uklonite sve predmete, kao što su krhotine, šljunak, vijci ili dijelovi igračaka s poda kako biste izbjegli oštećenja poda (npr. ogrebotine).

Napomena

- *Kako biste izbjegli nastanak pruga, prije uporabe na osjetljivim površinama, poput drva ili keramičkih pločica s jakom malom apsorpcijom vode, testirajte uređaj na neupadljivom mjestu.*
- *Nemojte ostati na jednom mjestu, već se krećite.*
- *Pridržavajte se uputa proizvođača podne obloge.*

Napomena









Radite unatrag u smjeru vrata tako da ne ostanu tragovi na svježe obrisanom podu.

- *Držite uređaj za ručku pod kutom od oko 60 stupnjeva.*
- *Očistite pod pomicanjem uređaja naprijed-natrag sličnom brzinom kao da usisavate.*
- *Ako je pod posebno prljav, pustite uređaj da polako klizi po podu.*

LED zaslon na uređaju prikazuje informacije o načinima čišćenja, radnom statusu i porukama o pogreškama.

Slika G

Indikator	Ikona	Objašnjenje
Baterija		Prikaz postotka baterije u stvarnom vremenu. Ikona baterije - zelena: 100%-30% Ikona baterije - narančasta: 30%- 10% Ikona baterije - treperi crveno: 10%- 0% Zelena ikona baterije koja bljedi označava da je postupak punjenja u tijeku.

Indikator	Ikona	Objašnjenje
Načini čišćenja		Način sušenja: Pogodno za usisavanje velikih količina vode ili za upotrebu na tepihu.
		Automatski način rada: Senzor otkriva koliko je pod prljav i automatski podešava protok vode i usisnu snagu.
		Način napajanja: Učinkovito očistite pod maksimalnim protokom vode i usisnom snagom.
		Način rada za stepenice: Uspravan rad s isključenim automatskim pokretanjem i zaustavljanjem, pogodan za čišćenje stubišta.
Upozorenja i pogreške		Prazan spremnik: Spremnik svježe vode je prazan. Za nastavak uporabe uređaja napunite spremnik svježe vode (vidi <i>Punjenje spremnika svježe vode</i>).
		Pun spremnik: Spremnik prljave vode je pun ili nedostaje. Ispraznite spremnik prljave vode ili ponovno montirajte spremnik prljave vode (vidi <i>Pražnjenje spremnika prljave vode</i>).
		Pogreška blokade: Četka s valjkom je blokirana. Postavite uređaj uspravno i očistite ostatke s četke s valjkom (vidi <i>Čišćenje podnog nastavka</i>).
Otkrivanje prljavštine u automatskom načinu rada		Što je polukrug više ispunjen bijelim svjetlom, to se otkriva više prljavštine. Crveno svjetlo označava pogreške.

Početak rada

PAŽNJA

Opasnost od oštećenja uslijed nekontroliranog kretanja

Četka s valjkom počinje se okretati čim počne čišćenje. Čvrsto držite ručku kako biste spriječili da se uređaj neovisno pomiče.

1. Stanite na otisak stopala na podnom nastavku i povucite gornji dio tijela prema sebi. Pritisnite tipku za uključivanje/isključivanje.

Slika H

2. Pomičite uređaj naprijed-natrag dok se valjak dovoljno ne navlaži.

Postavljanje načina čišćenja

Nakon uključivanja, uređaj prema zadanim postavkama prelazi u automatski način rada. Pritiskom na tipke za prebacivanje načina rada prebacite između načina rada Automatski, Snaga, Stepenice i Suho.

Slika I

Napomena

Suhi način rada namijenjen je usisavanju tekućina i uporabi na tvrdim podovima ili tepisima i tapisonima (niska ukupna visina) bez ispuštanja vode. Ne može se usporediti s pravim uređajem za usisavanje.

Vrijeme rada baterije

Vrijeme rada baterije prikazano je preostalim postotkom baterije na zaslonu. Ikona baterije mijenja se s postotkom baterije.

- Ikona baterije - zelena: 100%-30%
- Ikona baterije - narančasta: 30%-10%
- Ikona baterije - treperi crveno: 10%-0%

Pražnjenje spremnika prljave vode

Ako je spremnik prljave vode pun, na LED zaslonu se prikazuje upozorenje "Pun spremnik".

1. Stanite na podni nastavak i gurnite gornji dio tijela u uspravan položaj.

Slika J

2. Uklonite spremnik za prljavu vodu tako da držite ručku spremnika prljave vode i pritisnete tipku za otpuštanje.

Slika K

3. Skinite poklopac sa spremnika prljave vode. Ispraznite spremnik prljave vode i isperite ga.

Slika L

4. Gurnite spremnik prljave vode u uređaj dok čujno ne sjedne na svoje mjesto. Spremnik prljave vode mora čvrsto stajati u uređaju.

Nadolijevanje tekućine za čišćenje

Ako je spremnik svježe vode prazan, na LED zaslonu treperi upozorenje "Nadolijevanje vode".

1. Napunite spremnik svježe vode (vidi *Punjenje spremnika svježe vode*).

Prekid rada

PAŽNJA

Oštećenje materijala zbog vlage

Valjak za vlagu može oštetiti osjetljive podove.

Kada radite duže prekide, postavite uređaj na parkirnu stanicu kako biste izbjegli oštećenje osjetljivih podova od valjka za vlagu.

1. Za prekid rada uređaja, stanite na podni nastavak i gurnite gornji dio tijela u uspravan položaj. Uređaj usisava 5 sekundi, a zatim prelazi u stanje pripravnosti.

Slika J

2. Ako se uređaj u roku od 2 minute vrati u radni položaj, uređaj se automatski pokreće s posljednjim načinom čišćenja.

Slika H

3. Ako se uređaj u roku od 2-5 minuta vrati u radni položaj, uređaj se pokreće u automatskom načinu rada.

Napomena

Stanje pripravnosti traje 5 minuta. Nakon 5 minuta uređaj se potpuno isključuje.

Završetak rada

1. Pritisnite tipku za uključivanje/isključivanje. Prije nego što se uređaj isključi, usisava 5 sekundi, a zatim se potpuno isključuje.

2. Stanite na podni nastavak i gurnite gornji dio tijela u uspravan položaj.

Slika J

3. Postavite uređaj u stanicu za punjenje i čišćenje.

Slika C

4. Očistite uređaj (vidi *Njega i održavanje*).

PAŽNJA

Čvrsto prijanjajuća prljavština

Čvrsto prijanjajuća prljavština s vremenom može oštetiti uređaj.

Preporučuje se da se uređaj u potpunosti očisti nakon svake uporabe.

Pohranjivanje uređaja

PAŽNJA

Razvoj neugodnih mirisa zbog tekućina u uređaju

Ako se prilikom skladištenja u uređaju nalaze tekućine/vlažna prljavština, mogu se razviti neugodni mirisi.

Prije spremanja uređaja potpuno ispraznite spremnik svježe vode i spremnik prljave vode.

Četkom za čišćenje uklonite dlačice i čestice prljavštine iz usisnog kanala i unutar podnog nastavka (vidi *Čišćenje podnog nastavka*).

Ostavite očišćeni valjak da se osuši na zraku, npr. na uređaju montiranom na parkirnoj stanici. Ne stavljajte mokri valjak u zatvoreni ormarić da se osuši.

1. Premjestite uređaj u suhu prostoriju.
2. Postavite uređaj u stanicu za punjenje i čišćenje na punjenje.

Slika C

3. Stavite očišćeni valjak na držač za pohranu kako bi se osušio.

Slika O

Njega i održavanje

Samočišćenje

PAŽNJA

Po završetku radova postavite uređaj u stanicu za čišćenje i započnite postupak samočišćenja. Očistite podnu glavu u stanici za čišćenje samo automatskim postupkom samočišćenja, a ne zasebnim ulijevanjem vode u stanicu. Nemojte čistiti uređaj ili glavu poda pod tekućom vodom ili pod tušem, jer u protivnom može ući voda u njih.

Napomena

Sve dok se na LED zaslonu prikazuje ikona upozorenja "Pun spremnik", a spremnik prljave vode nije ispraznjen, postupak samočišćenja ne može se pokrenuti. Ako je napunjenost baterije ispod 20%, postupak samočišćenja ne može se pokrenuti.

1. Ispraznite i vratite spremnik prljave vode (vidi *Pražnjenje spremnika prljave vode*).
2. Napunite spremnik svježe vode svježom vodom bez sredstva za čišćenje (pogledajte Punjenje spremnika svježe vode) i provjerite prelazi li razina vode oznaku "MIN ZA SAMOČIŠĆENJE".

Slika M

3. Vratite uređaj u stanicu za punjenje i čišćenje. (Stanica za punjenje i čišćenje mora biti uključena). Pritisnite tipku za samočišćenje kako biste pokrenuli postupak samočišćenja. Samočišćenje traje 110 sekundi.

Slika N

4. Po završetku postupka samočišćenja ispraznite i isperite spremnik prljave vode, a zatim ga ponovno postavite (vidi *Pražnjenje spremnika prljave vode*).

Napomena

Za zaustavljanje postupka samočišćenja ponovno pritisnite tipku za samočišćenje ili pritisnite tipku za uključivanje / isključivanje.

Čišćenje spremnika prljave vode

PAŽNJA

Čvrsto prijanjajuća prljavština

Čvrsto prijanjajuća prljavština s vremenom može oštetiti uređaj.

Preporučuje se da se uređaj u potpunosti očisti nakon svake uporabe.

PAŽNJA

Redovito čistite filtre kako biste spriječili začepljenje uslijed dugotrajne uporabe.

Za bolje performanse čišćenja preporučuje se zamjena filtra svaka 2-3 mjeseca.

Koristite samo KÄRCHER filterar kako biste osigurali ispravno postavljanje filtra i spremnika prljave vode te osigurali učinkovitost uređaja.

Za informacije o uklanjanju i pražnjenju spremnika prljave vode, (vidi *Pražnjenje spremnika prljave vode*).

1. Skinite poklopac spremnika prljave vode.

Slika L

2. Spremnik prljave vode i poklopac očistite vodom iz slavine i četkom za čišćenje.

Slika P

3. Alternativno, spremnik prljave vode može se očistiti u perilici posuđa.

4. Izvadite plosnati naborani filterar i spužvasti filterar iz poklopca spremnika prljave vode.

5. Očistite plosnati naborani filterar i spužvasti filterar pod tekućom vodom i potpuno ih osušite, a zatim ih ponovno postavite u spremnik prljave vode.

Slika Q

Čišćenje podnog nastavka

PAŽNJA

Oštećenje zbog čišćenja valjka omeškivačem ili uporabe sušilice rublja

Oštećenje mikrovlakana

Nemojte koristiti omeškivač prilikom čišćenja u perilici rublja.

Nemojte sušiti valjak u sušilici rublja.

PAŽNJA

Materijalna šteta zbog labavljenja valjka

To može oštetiti perilicu rublja.

Stavite valjke u mrežu za rublje i napunite perilicu barmom do pola dodatnim rubljem.

Napomena

U slučaju teške kontaminacije ili ako dijelovi kao što su, primjerice, kamenje ili krhotine uđu u usisnu glavu, morat će se očistiti. Dok uređaj radi, ti će dijelovi uzrokovati buku ili će ga blokirati.

1. Pritisnite tipku za uključivanje / isključivanje.

Uređaj se isključuje.

2. Stanite na podni nastavak i gurnite gornji dio tijela u uspravan položaj.

3. Pritisnite tipku za otpuštanje poklopca podnog nastavka i uklonite poklopac podnog nastavka.

Slika R

4. Pritisnite gumb za otključavanje četke s valjkom ulijevo i povucite ga prema gore kako biste izvadili četku s valjkom.

Slika S

5. Uklonite bočni poklopac četke s valjkom.

Slika T

6. Očistite valjak za čišćenje pod tekućom vodom ili ga operite u perilici rublja na maks. 60 °C.

Slika U

7. Stavite valjak na držač za pohranu na parkirnoj stanici kako bi se osušio.

Slika O

8. Ako na poklopcu podnog nastavka ima otpada, isperite ga pod tekućom vodom.

Slika V

9. Ako unutar podnog nastavka ima otpada, očistite unutrašnjost podnog nastavka i usisnu cijev maramicom ili četkom za čišćenje.

Slika X

10. Kako biste postavili valjak za čišćenje, prvo postavite bočni poklopac i stavite četku s valjkom na desnu osovinu kotača i pritisnite ga prema dolje. Kada čujete "klik", montaža je dovršena.

Slika W

11. Zakvačite poklopac podnog nastavka na prednjoj strani podnog nastavka na mjesto, a zatim ga pritisnite dok čujno ne sjedne na mjesto.

Slika Y

Čišćenje stanice za punjenje i čišćenje

PAŽNJA

Nemojte ispirati stanicu za punjenje i čišćenje pod tekućom vodom.

1. Ako na stanici za punjenje i čišćenje ima otpada, obrišite je vlažnom krpom, izbjegavajući igle za punjenje.

2. Ako u četki za čišćenje i držaču četke s valjkom ima otpada, uklonite držač prema dolje i očistite ga pod tekućom vodom.

Slika Z

Sredstva za čišćenje i njegu

PAŽNJA

Upotreba neprikladnih sredstava za čišćenje i njegu Koristiš neprikladnih sredstava za čišćenje i njegu može dovesti do oštećenja uređaja i isključenja jamstva.

Koristite samo KÄRCHER sredstva za čišćenje.

Obratite pažnju na ispravno doziranje.

Napomena

Po potrebi, za čišćenje poda koristite KÄRCHER proizvode za čišćenje ili njegu.

● Pridržavajte se preporuka proizvođača o količini doziranja prilikom doziranja sredstva za čišćenje ili sredstva za njegu.

● Kako biste spriječili pjenjenje, najprije napunite spremnik za svježju vodu vodom, a zatim dodajte sredstvo za čišćenje ili sredstvo za njegu.

● Kako biste spriječili prelijevanje spremnika, prilikom punjenja vodom ostavite dovoljno prostora za sredstvo za čišćenje ili sredstvo za njegu.

Zamjena baterije

Ako je baterija oštećena, obratite se servisu tvrtke KÄRCHER kako biste kupili novi i zamijenili stari komplet baterija.

PAŽNJA

Ne uklanjajte zaštitnu foliju omotanu oko kompleta baterija.

Prilikom zamjene kompleta baterija, provjerite je li uređaj odspojen sa stanice za punjenje i čišćenje i isključen.

Prilikom zamjene kompleta baterija izbjegavajte visoke temperature i visoku vlažnost zraka i ne postavljajte novu bateriju mokrim rukama.

1. Skinite uređaj sa stanice za punjenje i čišćenje i provjerite je li uređaj isključen.
2. Odvijačem uklonite 6 vijaka na poklopcu kompleta baterija.
Slika AA
3. Uklonite dva vijaka na vrhu i dnu kompleta baterija.
Slika AB
4. Otpustite komplet baterija s dna i odspojite dva terminala na vrhu baterije.
Slika AC
5. Spojite priključke na vrhu novog kompleta baterija i pričvrstite bateriju pomoću dva vijaka u pretnac za baterije.
Slika AD
Slika AE
6. Zavrnite 6 vijaka kako biste pričvrstili poklopac kompleta baterija.
Slika AF

Vodič za rješavanje problema

Kvarovi često imaju jednostavne uzroke koje možete sami otkloniti s pomoću sljedećeg pregleda. Ako ste u nedoumici ili u slučaju kvarova koji ovdje nisu spomenuti, obratite se ovlaštenom servisu.

Napomena

Uređaj ne može nastaviti raditi dok se kvar ne ispravi.

Greška	Uzrok	Rješenje
Uređaj ne radi	Baterija je prazna.	1. Spojite stanicu za punjenje i čišćenje na napajanje i vratite uređaj na stanicu za punjenje i čišćenje.
	Uređaj je u uspravnom položaju.	1. Stanite na podni nastavak i povucite gornji dio tijela prema sebi. 2. Pritisnite tipku za promjenu načina rada i podesite na "način rada za stubišta".
	Spremnik prljave vode je pun ili nedostaje.	1. Izvadite spremnik prljave vodu i ispraznite ga (vidi <i>Pražnjenje spremnika prljave vode</i>). 2. Provjerite je li spremnik prljave vode ispravno postavljen.
Usisna snaga se smanjuje	Filtar je blokiran.	1. Očistite plosnati naborani filtari i spužvasti filtari (vidi <i>Čišćenje spremnika prljave vode</i>).
	Usisna cijev je blokirana.	1. Očistite usisni otvor i usisnu cijev unutar podnog nastavka (vidi <i>Čišćenje podnog nastavka</i>).
Nakon uključivanja uređaja, valjak je suh	Spremnik svježe vode je prazan ili nedostaje.	1. Ponovno napunite spremnik svježe vode. 2. Provjerite je li spremnik svježe vode ispravno postavljen.
	Valjak treba vremena da se navlaži.	1. Nastavite s radom uređaja neko vrijeme.
	Trenutačni način rada je suhi način rada. U suhom načinu rada, na valjak se ne prska voda.	1. Pritisnite tipku za promjenu načina rada kako biste promijenili način rada u način rada Automatski / Snaga / Stubište.
Voda izlazi iz otvora za zrak	Uređaj je položen ili jako protresen.	1. Izvadite plosnati naborani filtari i spužvasti filtari i potpuno ih osušite.
	Filtari su oprani i postavljeni bez sušenja.	1. Izvadite plosnati naborani filtari i spužvasti filtari i potpuno ih osušite.
Samočišćenje ne funkcionira	Spremnik prljave vode je pun ili nedostaje.	1. Izvadite spremnik prljave vodu i ispraznite ga (vidi <i>Pražnjenje spremnika prljave vode</i>). 2. Provjerite je li spremnik prljave vode ispravno postavljen.
	Usisna cijev je blokirana.	1. Uklonite poklopac podnog nastavka. 2. Uklonite dlake ili velike i/ili glomazne predmete na četki s valjkom. 3. Uklonite četku s valjkom i očistite usisnu cijev (vidi <i>Čišćenje podnog nastavka</i>).
	Veza između uređaja i stanice za punjenje i čišćenje je loša. Ili stanica za punjenje i čišćenje nije spojena na napajanje.	1. Provjerite je li stanica za punjenje i čišćenje uključena. 2. Provjerite je li uređaj ispravno postavljen na stanicu za punjenje i čišćenje.
	Razina napunjenosti manja je od 20%, što nije dovoljno za samočišćenje.	1. Pričekajte da postotak baterije prijeđe 20% i ponovno pritisnite tipku za samočišćenje.

Greška	Uzrok	Rješenje
Baterija se ne puni	Veza između uređaja i stanice za punjenje i čišćenje je loša. Ili stanica za punjenje i čišćenje nije spojena na napajanje.	1. Provjerite je li stanica za punjenje i čišćenje uključena. 2. Provjerite je li uređaj ispravno postavljen na stanicu za punjenje i čišćenje.
Punjenje je presporo	Temperatura baterije je previsoka.	1. Uklonite uređaj sa stanice za punjenje i čišćenje. 2. Pričekajte da se baterija ohladi i ponovno je napunite.

Tehnički podaci

FCV 4

Električni priključak		
Napon	V	100 - 240
Faza	~	1
Frekvencija	Hz	50 - 60
Vrsta zaštite		IPX4
Klasa zaštite uređaja		III
Nazivna snaga uređaja	W	180
Nazivni napon i kapacitet baterije	V/Ah	18 / 4,0
Tip punjive baterije		Li-ion
Maksimalno vrijeme rada kada je baterija potpuno napunjena	min	≤ 45
Vrijeme punjenja kod prazne punjive baterije	h	4,5
Izlazni napon punjača	V	22
Izlazna struja punjača	A	1

Podaci o snazi uređaja		
Rotacije valjka u minuti	o/min	~ 470

Količina punjenja		
Zapremnina spremnika svježe vode	ml	750
Kapacitet spremnika prljave vode	ml	450

Dimenzije i težine		
Duljina kabela	m	1,5
Težina (bez pribora i tekućina za čišćenje)	kg	5
Duljina	mm	278
Širina	mm	232
Visina	mm	1130

Pridržano pravo na tehničke izmjene.

Sadržaj

Predviđena upotreba	169
Zaštita životne sredine	169
Pribor i rezervni delovi	169
Obim isporuke	169
Garancija	169
Sigurnosne napomene	170
Simboli na uređaju	171
Opis uređaja	171
Montaža	171
Puštanje u pogon	172
Rad	172

Nega i održavanje	174
Vodič za rešavanje problema	175
Tehnički podaci	176

Predviđena upotreba

Koristite sredstvo za čišćenje podova isključivo za čišćenje tvrdih podova u privatnom domaćinstvu i samo na vodootpornim tvrdim podovima i tepisima manje visine.

Nemojte čistiti podne obloge osetljive na vodu, kao što su npr. neobrađeni podovi od plute, jer vlaga može prodreti i oštetiti pod.

Uređaj je pogodan za čišćenje PVC, linoleuma, popločanog, kamenog, nauljenog i voštanog parketa, laminata i svih vodootpornih podnih obloga.

Zaštita životne sredine



Ambalaža može da se reciklira. Pakovanja odložite u otpad u skladu sa ekološkim propisima.



Električni i elektronski uređaji sadrže vredne materijale koji se mogu reciklirati, a često i sastavne delove kao što su baterije, akumulatori ili ulje, koji u slučaju pogrešnog tretiranja ili pogrešnog odlaganje u otpad mogu predstavljati potencijalnu opasnost po zdravlje ljudi i životnu sredinu. Međutim, ovi sastavni delovi su neophodni za pravilan rad uređaja. Uređaji označeni ovim simbolom ne smeju da se odlažu u kućni otpad.

Napomene o sastojcima (REACH)

Aktuelne informacije o sastojcima možete pronaći na: www.kaercher.de/REACH

Pribor i rezervni delovi

Koristite samo originalni pribor i originalne rezervne delove pošto oni garantuju bezbedan rad i rad bez smetnji na uređaju.

Informacije o priboru i rezervnim delovima možete pronaći na www.kaercher.com.

Obim isporuke

Obim isporuke uređaja je prikazan na pakovanju. Prilikom otpakivanja proverite da li je sadržaj potpun. Ukoliko nedostaje pribor ili u slučaju štete nastale prilikom transporta obavestite vašeg distributera.

Garancija

U svakoj zemlji važe uslovi garancije koje je izdala naša nadležna distributivna organizacija. Sve smetnje na vašem uređaju ćemo otkloniti besplatno u okviru garantnog roka, ukoliko je uzrok smetnje greška u materijalu ili greška u proizvodnji. U slučaju koji podleže garanciji obratite se sa dokazom o kupovini vašem prodavcu ili najbližoj ovlašćenoj lokaciji servisne službe. (Adresu vidi na poledini)

Dodatne informacije o garanciji (ako postoje) možete pronaći u servisnom delu vaše lokalne Kärcher internet stranice pod opcijom „Preuzimanja“.

Sigurnosne napomene

Pre prve upotrebe uređaja pročitajte ove sigurnosne napomene i ovo originalno uputstvo za rad. Postupajte u skladu sa tim. Čuvajte originalna uputstva za upotrebu za buduću upotrebu ili za buduće vlasnike.

- Pored napomena u uputstvu za rad, moraju da se uvažavaju i opšti sigurnosni propisi i propisi zakonodavca o sprečavanju nesreća.
- Natpisi sa upozorenjima i napomenama koji su postavljeni na uređaju pružaju važne napomene o bezbednom radu.

Stepeni opasnosti

⚠ OPASNOST

- Napomena o neposrednoj opasnosti koja preti i koja može dovesti do teških telesnih povreda ili smrti.

⚠ UPOZORENJE

- Napomena o mogućoj opasnoj situaciji, koja može dovesti do teških telesnih povreda ili smrti.

⚠ OPREZ

- Napomena o mogućoj opasnoj situaciji, koja može dovesti do lakih telesnih povreda.

PAŽNJA

- Napomena o mogućoj opasnoj situaciji, koja može dovesti do materijalnih oštećenja.

Električne komponente

- ⚠ UPOZORENJE** • Oštećenu stanicu za punjenje i čišćenje odmah zamenite originalnim delom. • Uređaj sadrži električne komponente. Nemojte čistiti uređaj ili gornji ili donji deo podne konzole pod mlazom vode ili ispod tuša, jer u suprotnom može doći do prodora vode. • Uređaj priključite samo na električni priključak koji je izveden od strane obučenog stručnog električara u skladu sa IEC 60364-1.

- ⚠ OPREZ** • Radove na servisiranju treba da obavlja isključivo ovlašćena servisna služba. • Pre svake upotrebe, proverite propisno stanje i radnu bezbednost uređaja i pribora, posebno strujni priključni vod i produžni kabl. U slučaju oštećenja, izvucite strujni utikač i nemojte koristiti uređaj.

Bezbednosna uputstva za stanicu za punjenje i čišćenje

- ⚠ OPASNOST** • Uređaj priključite isključivo na naizmeničnu struju. Napon koji je naveden na natpisnoj pločici mora da odgovara naponu električne mreže. • Iz bezbednosnih razloga dodatno preporučujemo korišćenje uređaja isključivo preko automatske zaštitne sklopke (maks. 30 mA). • Strujni utikač i utičnicu nikada nemojte dodirivati vlažnim rukama. • Nemojte povrediti ili oštetiti kabl za napajanje tako što ćete ga pregaziti, zgnejčiti ili povući preko oštrih ivica.

- ⚠ UPOZORENJE** • Uređaj priključite samo na električni priključak koji je izveden od strane obučenog stručnog električara u skladu sa IEC 60364-1. • Proverite da li mrežni napon odgovara naponu navedenom na tipskoj pločici stanice za punjenje i čišćenje. • Uređaj sadrži električne komponente, nemojte čistiti uređaj pod mlazom vode. • Opasnost od kratkog spoja. Držite provodljive objekte (npr. odvijачe ili slično) dalje od kontakata za punjenje. • Opasnost od

kratkog spoja. Kontakte za punjenje stanice za punjenje i čišćenje čistite isključivo na suvo. • Uređaj puniti samo pomoću priložene originalne stanice za punjenje i čišćenje ili pomoću stanice za punjenje i čišćenje koju je odobrila kompanija KÄRCHER. • Opasnost od eksplozije. Nemojte puniti baterije koje ne mogu ponovo da se pune. • Proverite da li je mrežni kabl oštećen svaki put pre svakog postupka. Nemojte koristiti oštećeni mrežni kabl. Odgovarajuću zamenu možete dobiti od kompanije KÄRCHER ili nekog od naših servisnih partnera.

PAŽNJA • Stanicu za punjenje i čišćenje koristite samo u zatvorenom prostoru. • Nemojte postavljati stanicu za punjenje i čišćenje u blizini izvora toplote, npr. grejača. • Stanicu za punjenje i čišćenje čuvajte isključivo u zatvorenom prostoru, na hladnom i suvom mestu. • Napunite uređaj najmanje jednom mesečno kako biste izbegli potpuno pražnjenje baterije. • Isključite stanicu za punjenje i čišćenje pre svih radova na nezi i održavanju.

Baterija

- ⚠ OPASNOST** • Nemojte izlagati akumulator snažnom sunčevom zračenju, toploti ili vatri.
- ⚠ UPOZORENJE** • Uređaj puniti samo pomoću priložene originalne stanice ili pomoću stanice za punjenje i čišćenje koju je odobrila kompanija KÄRCHER. Koristite sledeću stanicu:

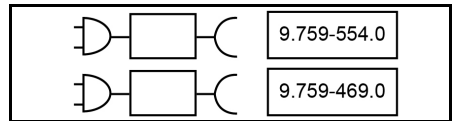

- UPOZORENJE** • Opasnost od kratkog spoja. Nemojte otvarati bateriju. Dodatno može da dođe do isticanja iritirajućih isparenja ili nagrizajućih tečnosti. • Uređaj puniti samo na temperaturi okoline od 10 °C – 40 °C.

PAŽNJA • Opasnost od kratkog spoja. Zaštitite kontakte akumulatora i uređaja od metalnih delova. • Uređaj sadrži baterije koje može da zameni samo stručnjak.

Bezbedno rukovanje

- ⚠ OPASNOST** • Opasnost od gušenja. Folije za pakovanje držite dalje od dece.
- ⚠ UPOZORENJE** • Uređaj koristiti samo u skladu sa namenom. Uzмите u obzir lokalne uslove i obratite pažnju tokom rada na treća lica, naročito decu. • Obratite pažnju na odgovarajuće sigurnosne propise u područjima opasnosti (npr. na benzinskoj pumpi). Nikada nemojte rukovati uređajem u prostorijama u kojima preti opasnost od eksplozije. • Deca i osobe koje nisu upoznate sa ovim uputstvom ne smeju da koriste ovaj uređaj. Lokalne odredbe mogu da ograniče uzrast korisnika. • Nije predviđeno da uređaj upotrebljavaju deca ili osobe sa ograničenim fizičkim, senzoričkim ili mentalnim sposobnostima ili osobe, koje nisu upoznate sa ovim uputstvima. • Lica sa smanjenim fizičkim, senzoričkim ili psihičkim sposobnostima ili nedostatkom iskustva i znanja smeju da koriste uređaj samo uz pravilan nadzor ili ako su od strane lica odgovornog za njihovu bezbednost obučeni za bezbedno korišćenje uređaja i ako razumeju opasnosti koje iz toga proizilaze.

Opis uređaja

Ilustracije se mogu naći na stranici grafike.

Slika A

- ① Taster za samočišćenje
- ② Taster UKLJ./ISKLJ.
- ③ Taster za prebacivanje režima
- ④ Ručka
- ⑤ LED displej
- ⑥ Ručka za podizanje
- ⑦ Taster za otključavanje rezervoara za svežu vodu
- ⑧ Ručka rezervoara za svežu vodu
- ⑨ Rezervoar za svežu vodu
- ⑩ Poklopac zamenjive baterije
- ⑪ Radni preklapni filter
- ⑫ Sunderasti filter
- ⑬ Poklopac rezervoara za otpadnu vodu
- ⑭ Taster za otključavanje rezervoara za otpadnu vodu
- ⑮ Ručka rezervoara za otpadnu vodu
- ⑯ Rezervoar za otpadnu vodu
- ⑰ Dugme za otključavanje poklopcu podne mlaznic
- ⑱ Poklopac podne mlaznice
- ⑲ Valjak za čišćenje
- ⑳ Držac četke za čišćenje
- ㉑ Držac valjka za čišćenje
- ㉒ Stanica za punjenje i čišćenje
- ㉓ Skladištenje filtera
- ㉔ Četka za čišćenje
- ㉕ * Deterđent RM 536 (30 ml)
- ㉖ * Deterđent RM 538N (500 ml)
- ㉗ * Deterđent RM 536 (500 ml)
- ㉘ * Deterđent RM 537 (500 ml)
- ㉙ * Specijalni valjak, npr. valjak za kamen

* opciono

Montaža

Aplikacija KÄRCHER Home & Garden

Uz aplikaciju KÄRCHER Home & Garden, profitirate od sledećih prednosti prilikom korišćenja uređaja:

- Saveti za primenu i stručno znanje
- Informacije o proizvodu, pregled dodatne opreme i uputstva za upotrebu
- Kontakt za podršku i servis
- Onlajn prodavnica - ekskluzivne ponude i još mnogo toga



Skenirajte kôd na ambalaži ili preuzmite aplikaciju KÄRCHER Home & Garden iz prodavnice aplikacija i jednostavno registrujte svoj proizvod.

- Deca ne smeju da se igraju uređajem.
- Nadgledajte decu kako biste obezbedili da se ne igraju uređajem.
- Uređaj čuvajte izvan dometa dece kada je priključen na strujnu mrežu ili kada se nalazi u stanju hlađenja.
- Deca smeju da obavljaju radove na čišćenju i korisničkom održavanju samo pod nadzorom.
- Zaštite spojni kabl od toplote, oštih ivica, ulja i pokretnih delova uređaja.
- Držite sve delove tela (npr. prsti, kosa) dalje od rotirajućeg valjka za čišćenje.
- Opasnost od povreda usled šljovitih predmeta (npr. iverje). Zaštite ruke tokom čišćenja podne konzole.

⚠ OPREZ. Nemojte koristiti uređaj ako je prethodno pao na pod, ako je vidljivo oštećen ili ako nije hermetičan. • Koristite odn. skladištite uređaj samo u skladu sa opisom odn. slikom. • Nesreće ili oštećenja usled prevrtanja uređaja. Pre svih radova sa ili na uređaju morate da obezbedite siguran položaj. • Nikada ne ostavljajte uređaj bez nadzora, sve dok je u pogonu.

PAŽNJA. Oštećenja uređaja. Nikada nemojte sipati rastvarače, tečnosti koje sadrže rastvarače ili nerazređene kiseline (npr. deterđenti, benzin, razređivač boje i aceton) u rezervoaru za vodu. • Uključite uređaj samo ako su postavljeni rezervoar za svežu vodu i rezervoar za prijavu vodu. • Pomoću uređaja nemojte prihvatati oštre ili veće predmete, npr. krotine, šljunak ili delove igračaka. • Nemojte sipati sirćetnu kiselinu, sredstva za uklanjanje kamenca, eterična ulja ili slične materijale u rezervoar za svežu vodu. Takođe vodite računa da ne prihvatate ove materijale pomoću uređaja. • Uređaj koristite samo na tvrdim podovima sa vodootpornim slojem, kao što su npr. lakirani parket, emajlirane pločice ili linoleum. • Nemojte prelaziti uređajem preko podne rešetke konvektorskog grejanja. Uređaj ne može da prihvati vodu koja ističe kada se njime prelazi preko rešetke. • U slučaju dužih prekida u radu i nakon upotrebe, uređaj isključite na glavnom prekidaču/prekidaču uređaja i izvucite strujni utikač punjača. • Nemojte koristiti uređaj na temperaturama ispod 0 °C. • Zaštite uređaj od kiše. Nemojte skladištiti uređaj na otvorenom prostoru. • Punite bateriju samo na uređajstanciji za punjenje 9.759-554.0 / 9.759-469.0.

Simboli na uređaju

	Upozorenje da se uređaj ne polaže ravno nalazi se na zadnjoj strani uređaja.
	Upozorenje da se podna mlaznica ne ispira pod tekućom vodom nalazi se na vrhu podne mlaznice.
	Upozorenje da se stanica za punjenje i čišćenje ne ispira pod tekućom vodom nalazi se na vrhu stanice za punjenje i čišćenje.

Instaliranje uređaja

1. Umetnite ručku u osnovnu jedinicu sve dok čujno ne nalegne na svoje mesto.

Napomena

U slučaju kada se proizvod mora vratiti, demontirajte ručku. Pritisnite oprugu da otpustite ručku pomoću alata (kao što je odvijač) i podignite otpuštenu ručku sa uređaja.

Slika B

Puštanje u pogon

Postupak punjenja

1. Utaknite kabl za punjenje stanice za punjenje i čišćenje u utičnicu.
2. Postavite uređaj u stanicu za punjenje i čišćenje. LED displej prikazuje trenutno stanje punjenja baterije.

Slika C

Baterija je potpuno napunjena nakon 4,5 sata. Nakon 10 minuta punog punjenja, LED displej se isključuje.

Punjenje rezervoara za svežu vodu

1. Izvadite rezervoar za svežu vodu iz uređaja, tako što ćete istovremeno uhvatiti ručku rezervoara za svežu vodu i pritisnuti taster za otpuštanje.
- Slika D**
2. Otvorite poklopac rezervoara i okrenite ga u stranu.
- Slika E**
3. Napunite rezervoar za svežu vodu hladnom ili mlakom vodom iz slavine.
4. Dodajte Kärcher deterđent u rezervoar za svežu vodu.

PAŽNJA

Prekomerno ili nedovoljno doziranje deterđenta ili sredstva za negu dovodi do loših rezultata čišćenja. Pridržavajte se preporuka za doziranje deterđenta ili sredstva za negu.

5. Zatvorite poklopac rezervoara.
6. Gurnite rezervoar za svežu vodu u uređaj dok ne nalegne čujno na svoje mesto. Rezervoar za svežu vodu mora čvrsto da nalegne u uređaj.

Slika F

Rad

Opšte informacije o radu

PAŽNJA

Vlaga

Materijalna oštećenja na osetljivim podovima

Pre upotrebe uređaja, proverite na nekom neupadljivom mestu da li je pod otporan na vodu.

Nemojte čistiti podloge koje su osetljive na vodu kao što su npr. netretirani podovi od plute, jer vlaga može da prodre i dovede do oštećenja poda.

PAŽNJA

Pre početka rada, uklonite sa poda sve predmete, kao što su krhotine, šljunak, zavrtnji ili delovi igračka da biste izbegli oštećenja poda (npr. ogrebotine).

Napomena

- Kako biste izbegli formiranje pruga, pre korišćenja proverite uređaj na osetljivim površinama, npr. na drvetu, na nekom neupadljivom mestu.
- Nemojte se zadržavati na jednom mestu već se stalno krećite.
- Obratite pažnju na napomene proizvođača podne obloge.









Napomena

Radite unazad prema vratima kako na tek obrisanom podu ne bi ostali tragovi i otisci stopala.

- Držite uređaj za ručku pod uglom od oko 60 stepeni.
- Očistite pod pomeranjem uređaja napred-nazad sličnom brzinom kao da usisavate.
- Ako je pod izrazito zaprljan, pustite uređaj da polako klizi po podu.

LED displej na uređaju prikazuje informacije o režimima čišćenja, radnom statusu i porukama sa greškama.

Slika G

Indikator	Ikona	Objašnjenje
Baterija		Prikaz procenta baterije u realnom vremenu. Ikona baterije - zelena: 100%-30% Ikona baterije-narandžasta: 30%- 10% Ikona baterije-treperi crveno: 10%- 0% Zelena ikona baterije koja se pojavljuje i nestaje prikazuje da je proces punjenja u toku.
Režimi čišćenja		Suvi režim: Pogodno za usisavanje velikih količina vode ili za upotrebu na tepihu.
		Automatski režim: Senzor detektuje stepen zaprljanosti poda i automatski prilagođava stopu protoka vode i usisnu snagu.
		Snažni režim: Efikasno očistite pod uz maksimalnu stopu protoka vode i usisnu snagu.
		Režim stepenica: Uspravan rad sa deaktiviranim automatskim pokretanjem i zaustavljanjem, pogodan za čišćenje stepenica.
Upozorenja i greške		Prazan rezervoar: Rezervoar za svežu vodu je prazan. Ponovo napunite rezervoar za svežu vodu da biste nastavili da koristite uređaj (videti Punjenje rezervoara za svežu vodu).
		Pun rezervoar: Rezervoar za prljavu vodu je pun ili nedostaje. Ispraznite rezervoar za prljavu vodu ili ponovo postavite rezervoar za prljavu vodu (videti Pražnjenje rezervoara za prljavu vodu).
		Greška blokade: Valjak za čišćenje je blokiran. Postavite uređaj uspravno i očistite ostatak na valjku za čišćenje (videti Čišćenje podne mlaznice).

Indikator	Ikona	Obrazloženje
Detekcija prljavštine u automatskom režimu rada		Što je polukrug više ispunjen belim svetlom, to više prljavštine se detektuje. Crveno svetlo ukazuje na greške.

Početak rada

PAŽNJA

Rizik od oštećenja usled nekontrolisanog pomeranja

Valjak za čišćenje počinje da se okreće čim se započne čišćenje.

Čvrsto držite ručku kako biste sprečili samostalno pomeranje uređaja.

1. Stanite na otisak stopala na podnoj mlaznici i povucite gornji deo uređaja prema sebi. Pritisnite taster za uključivanje/isključivanje.

Slika H

2. Pomerajte uređaj napred-nazad dok se valjak dovoljno ne navlaži.

Podešavanje režima čišćenja

Nakon uključivanja, uređaj podrazumevano prelazi u automatski režim rada. Prebacite se između režima rada Automatski, Snažni, Stepene i Suvu pritiskom na tastere za prebacivanje režima rada.

Slika I

Napomena

Suvi režim je namenjen za usisavanje tečnosti i za upotrebu na tvrdim podovima ili tepisima (niska visina dlačica) bez ispuštanja vode. Ne može se uporediti sa pravim uređajem za usisavanje.

Vreme rada baterije

Vreme rada baterije je prikazano preostalim procentom baterije na displeju. Ikona baterije se menja sa procentom baterije.

- Ikona baterije - zelena: 100%-30%
- Ikona baterije - narandžasta: 30%-10%
- Ikona baterije - treperi crveno: 10%- 0%

Pražnjenje rezervoara za prljavu vodu

Ako je rezervoar za prljavu vodu pun, na LED displeju se pojavljuje upozorenje „Pun rezervoar“.

1. Stanite na podnu mlaznicu i gurnite gornji deo uređaja u uspravan položaj.

Slika J

2. Uklonite rezervoar za prljavu vodu tako što ćete držati ručku rezervoara za prljavu vodu i pritisnuti taster za otpuštanje.

Slika K

3. Skinite poklopac sa rezervoara za prljavu vodu. Ispraznite rezervoar za prljavu vodu i isperite ga.
4. Gurnite rezervoar za prljavu vodu u uređaj dok ne nalegne čujno na svoje mesto. Rezervoar za prljavu vodu mora čvrsto da nalegne u uređaj.

Dopunjavanje tečnosti za čišćenje

Ako je rezervoar za svežu vodu prazan, na LED displeju treperi upozorenje „Dopunjavanje vode“.

1. Napunite rezervoar za svežu vodu (videti *Punjenje rezervoara za svežu vodu*).

Prekid rada

PAŽNJA

Materijalna šteta usled vlage

Valjak za vlagu može da do oštećenja osetljivih podova izazvanih vlagom.

Kada pravite duže pauze, postavite uređaj na stanicu za parkiranje da biste sprečili oštećenje osetljivih podova izazvano valjkom za vlagu.

1. Da biste pauzirali uređaj tokom rada, stanite na podnu mlaznicu i gurnite gornji deo uređaja u uspravan položaj. Uređaj usisava 5 sekundi, a zatim prelazi u režim pripravnosti.

Slika J

2. Ako se uređaj povuče nazad u radni položaj u roku od 2 minuta, uređaj se automatski pokreće u poslednjem režimu čišćenja.

Slika H

3. Ako se uređaj povuče nazad u radni položaj u roku od 2-5 minuta, uređaj se pokreće u automatskom režimu.

Napomena

Režim pripravnosti traje 5 minuta. Nakon 5 minuta, uređaj se potpuno isključuje.

Završetak rada

1. Pritisnite taster za uključivanje/isključivanje. Pre nego što se uređaj isključi, on usisava 5 sekundi, a zatim se potpuno isključuje.
2. Stanite na podnu mlaznicu i gurnite gornji deo uređaja u uspravan položaj.
3. Postavite uređaj na stanicu za punjenje i čišćenje.
4. Očistite uređaj (pogledajte *Nega i održavanje*).

PAŽNJA

Tvrđokorna zaprljanja

Tvrđokorna zaprljanja mogu na duži period da oštete uređaj.

Preporučuje se potpuno čišćenje uređaja nakon svake upotrebe.

Skладиštenje uređaja

PAŽNJA

Nastanak mirisa usled tečnosti u uređaju

Neprijatni mirisi se mogu razviti ako uređaj sadrži tečnosti/vlažnu prljavštinu tokom skladištenja.

Potpuno ispraznite rezervoar za svežu vodu i rezervoar za prljavu vodu pre skladištenja uređaja.

Pomoću četke za čišćenje uklonite dlake i čestice prljavštine iz usisnog kanala i unutar podne mlaznice (videti Čišćenje podne mlaznice).

Ostavite očišćeni valjak da se osuši na vazduhu, npr. na uređaju montiranom na stanicu za parkiranje. Ne stavljajte mokar valjak u zatvoreni ormarić da se osuši.

1. Premestite uređaj u suhu prostoriju.
2. Postavite uređaj na stanicu za punjenje i čišćenje u svrhu punjenja.
3. Postavite očišćeni valjak na držač za skladištenje da se osuši.

Slika O

Nega i održavanje

Samočišćenje

PAŽNJA

Po završetku radova, postavite uređaj u stanicu za čišćenje i započnite proces samočišćenja. Očistite podnu glavu u stanici za čišćenje samo pomoću automatskog procesa samočišćenja, a ne odvojenim sipanjem vode u stanicu. Nemojte čistiti uređaj ili podnu glavu pod tekućom vodom ili pod mlaznicom tuša, jer u suprotnom može doći do ulaska vode.

Napomena

Sve dok se na LED displeju prikazuje ikona upozorenja „Pun rezervoar“, a rezervoar za prljavu vodu nije isprazan, proces samočišćenja se ne može pokrenuti. Ako je status baterije ispod 20%, proces samočišćenja se ne može pokrenuti.

1. Ispraznite i ponovo postavite rezervoar za prljavu vodu (videti Pražnjenje rezervoara za prljavu vodu).
2. Napunite rezervoar za svežu vodu svežom vodom bez deterdženta (pogledajte "Punjenje rezervoara za svežu vodu") i uverite se da nivo vode prelazi oznaku "MIN ZA SAMOČIŠĆENJE".

Slika M

3. Vratite uređaj u stanicu za punjenje i čišćenje. (Stanica za punjenje i čišćenje mora biti uključena). Pritisnite taster za samočišćenje da biste započeli proces samočišćenja. Samočišćenje traje 110 sekundi.

Slika N

4. Kada se proces samočišćenja završi, ispraznite i isperite rezervoar za prljavu vodu, a zatim ponovo postavite rezervoar za prljavu vodu (videti Pražnjenje rezervoara za prljavu vodu).

Napomena

Za zaustavljanje procesa samočišćenja, ponovo pritisnite taster za samočišćenje ili pritisnite taster za UKLJUČIVANJE/ISKLJUČIVANJE.

Čišćenje rezervoara za prljavu vodu

PAŽNJA

Tvrđokorna zaprljanja

Tvrđokorna zaprljanja mogu na duži period da oštete uređaj.

Preporučuje se potpuno čišćenje uređaja nakon svake upotrebe.

PAŽNJA

Redovno čistite filtere kako biste sprečili blokadu usled dugotrajne upotrebe.

Za bolji efekat čišćenja, preporučuje se zamena filtera svaka 2-3 meseca.

Koristite samo KÄRCHER filter da biste osigurali pravilno naleganje filtera i rezervoara za prljavu vodu i obezbedili performanse uređaja.

Za informacije o uklanjanju i pražnjenju rezervoara za prljavu vodu, (videti Pražnjenje rezervoara za prljavu vodu).

1. Uklonite poklopac sa rezervoara za prljavu vodu.
Slika L
2. Očistite rezervoar za prljavu vodu i poklopac vodom iz slavine i četkom za čišćenje.
Slika P
3. Alternativno, rezervoar za prljavu vodu se može očistiti u mašini za pranje sudova.
4. Izvadite pljosnati naborani filter i sunderasti filter iz poklopca rezervoara za prljavu vodu.

5. Očistite pljosnati naborani filter i sunderasti filter pod tekućom vodom i potpuno ih osušite, a zatim ih ponovo postavite u rezervoar za prljavu vodu.

Slika Q

Čišćenje podne mlaznice

PAŽNJA

Oštećenje usled čišćenja valjka omekšivačem tkanine ili korišćenjem mašine za sušenje veša

Oštećenje mikrovlakana

Nemojte koristiti omekšivač tkanine prilikom čišćenja u mašini za pranje veša.

Nemojte sušiti valjak u mašini za sušenje veša.

PAŽNJA

Materijalna šteta usled labavog valjka

To može oštetiti mašinu za pranje veša.

Stavite valjke u mrežu za veš i napunite mašinu za pranje veša dodatnim vešom.

Napomena

U slučaju izrazite zaprljanosti ili ako delovi kao što su kamenje ili krhotine dospeju u usisnu glavu, ista će morati da se očisti. Dok uređaj radi, ovi delovi će stvarati zveckanje ili će biti blokirani.

1. Pritisnite taster UKLJUČIVANJE /ISKLJUČIVANJE. Uređaj se isključuje.
2. Stanite na podnu mlaznicu i gurnite gornji deo uređaja u uspravan položaj.
3. Pritisnite taster za otpuštanje poklopca podne mlaznice i uklonite poklopac podne mlaznice.

Slika R

4. Pritisnite taster za deblokadu valjka za čišćenje u levu stranu i povucite ga prema gore za uklanjanje valjka za čišćenje.

Slika S

5. Uklonite bočni poklopac valjka za čišćenje.

Slika T

6. Očistite valjak za čišćenje pod vodom iz slavine ili ga operite u mašini za pranje veša na maks. 60 °C.

Slika U

7. Postavite valjak na držač za čuvanje na stanici za parkiranje da se osuši.

Slika O

8. Ako na poklopcu podne mlaznice ima ostataka, isperite ga pod vodom iz slavine.

Slika V

9. Ako se unutar podne mlaznice nalaze ostaci, očistite unutrašnjost podne mlaznice i usisnu cev pomoću maramice ili četke za čišćenje.

Slika X

10. Da biste postavili valjak za čišćenje, prvo postavite bočni poklopac i stavite valjak za čišćenje na desnu osovinu točka i pritisnite ga prema dole. Kada čujete „klik“, instalacija je završena.

Slika W

11. Zakačite poklopac podne mlaznice na prednju stranu podne mlaznice na mesto, a zatim ga pritisnite dok ne ulegne na svoje mesto.

Slika Y

Čišćenje stanice za punjenje i čišćenje

PAŽNJA

Nemojte ispirati stanicu za punjenje i čišćenje pod mlazom vode.

1. Ako na stanici za punjenje i čišćenje ima ostataka, obrišite je vlažnom krpom, izbegavajući iglice za punjenje.

2. Ako ima ostataka na četki za čišćenje i držaču valjka za čišćenje, uklonite držač prema dole i očistite ga pod mlazom vode.

Slika Z

Sredstva za čišćenje i negu

PAŽNJA

Upotreba neodgovarajućih sredstava za čišćenje i negu

Upotreba neodgovarajućih sredstava za čišćenje i negu može da ošteti uređaj i dovede do gubitka garancije.

Koristite samo KÄRCHER sredstva za čišćenje.

Obratite pažnju na pravilno doziranje.

Napomena

Po potrebi, za čišćenje podova koristite KÄRCHER sredstva za čišćenje ili negu.

- Pridržavajte se preporuka proizvođača o količini doziranja kada dozirate deterdžent ili sredstva za negu.
- Da biste sprečili stvaranje pene, prvo napunite vodom rezervoar za svežu vodu, a zatim dodajte deterdžent ili sredstvo za negu.
- Da biste sprečili prelivanje rezervoara, uverite se da ste ostavili dovoljno prostora za deterdžent ili sredstvo za negu prilikom punjenja vodom.

Zamena baterije

Ako je baterija oštećena, obratite se KÄRCHER servisnoj službi po pitanju nabavke novog baterijskog pakovanja i zamene starog.

PAŽNJA

Nemojte uklanjati zaštitnu foliju u koju je umotano baterijsko pakovanje.

Prilikom zamene baterijskog pakovanja, uverite se da je uređaj odvojen od stanice za punjenje i čišćenje i isključen.

Prilikom zamene baterijskog pakovanja, izbegavajte okruženje sa visokom temperaturom i visokom vlažnošću i ne postavljajte novo baterijsko pakovanje mokrim rukama.

1. Uklonite uređaj sa stanice za punjenje i čišćenje i uverite se da je uređaj isključen.
2. Pomoću odvijača uklonite 6 zavrtnjeva sa poklopca baterijskog pakovanja.
Slika AA
3. Uklonite dva zavrtnja na vrhu i dnu baterijskog pakovanja.
Slika AB
4. Otpustite baterijsko pakovanje sa donjeg dela i odvojite dva terminala na vrhu baterije.
Slika AC
5. Povežite terminale na vrhu novog baterijskog pakovanja i pričvrstite bateriju u odeljak za baterije pomoću dva zavrtnja.
Slika AD
Slika AE
6. Pritegnite 6 zavrtnjeva da biste pričvrstili poklopac baterijskog pakovanja.
Slika AF

Vodič za rešavanje problema

Kvarovi često imaju jednostavne uzroke koje možete sami otkloniti primenom sledećeg pregleda. Ako ste u nedoumici ili u slučaju kvarova koji ovde nisu pomenuti, obratite se ovlašćenom korisničkom servisu.

Napomena

Uređaj ne može da nastavi sa radom dok se greška ne otkloni.

Greška	Uzrok	Otklanjanje
Uređaj ne radi	Baterija je prazna.	1. Priključite stanicu za punjenje i čišćenje na napajanje i vratite uređaj na stanicu za punjenje i čišćenje.
	Uređaj je u uspravnom položaju.	1. Stanite na opodnu mlaznicu i povucite gornji deo uređaja prema sebi. 2. Pritisnite taster za prebacivanje režima i podesite na „režim stepenica“.
	Rezervoar za prljavu vodu je pun ili nedostaje.	1. Uklonite rezervoar za prljavu vodu i ispraznite ga (videti <i>Praznjenje rezervoara za prljavu vodu</i>). 2. Uverite se da je rezervoar za prljavu vodu pravilno postavljen.
Usisna snaga se smanjuje	Filter je blokiran.	1. Očistite pljosnati naborani filter i sunderasti filter (videti <i>Čišćenje rezervoara za prljavu vodu</i>).
	Usisna cev je blokirana.	1. Očistite usisni ulaz i usisnu cev unutar podne mlaznice (videti <i>Čišćenje podne mlaznice</i>).
Valjka je suv nakon uključivanja uređaja	Rezervoar za svežu vodu je prazan ili nedostaje.	1. Napunite rezervoar za svežu vodu. 2. Uverite se da je rezervoar za svežu vodu pravilno postavljen.
	Valjku je potrebno vreme da se navlaži.	1. Ostavite uređaj da radi neko vreme.
	Trenutni režim je suvi režim. U suvom režimu rada, na valjka se ne prska voda.	1. Pritisnite taster za prebacivanje režima da biste promenili režim u Automatski/ Snažno/Stepenice.

Greška	Uzrok	Otklanjanje
Voda izlazi iz otvora za vazduh	Uređaj je bio položen ili snažno protresen.	1. Izvadite pljosnati naborani filter i sunderasti filter i potpuno ih osušite.
	Filteri su oprani i postavljeni bez sušenja.	1. Izvadite pljosnati naborani filter i sunderasti filter i potpuno ih osušite.
Samočišćenje ne funkcioniše	Rezervoar za prljavu vodu je pun ili nedostaje.	1. Uklonite rezervoar za prljavu vodu i ispraznite ga (videti <i>Praznjenje rezervoara za prljavu vodu</i>). 2. Uverite se da je rezervoar za prljavu vodu pravilno postavljen.
	Usisna cev je blokirana.	1. Uklonite poklopac podne mlaznice. 2. Uklonite dlake ili velike i/ili glomazne predmete na valjku za čišćenje. 3. Uklonite valjak za čišćenje i očistite usisnu cev (videti <i>Čišćenje podne mlaznice</i>).
	Uređaj i stanica za punjenje i čišćenje su loše povezani. Ili stanica za punjenje i čišćenje nije priključena na napajanje.	1. Uverite se da je stanica za punjenje i čišćenje uključena. 2. Uverite se da je uređaj pravilno podešen prema stanici za punjenje i čišćenje.
	Nivo punjenja je manji od 20%, što nije dovoljno za samočišćenje.	1. Sačekajte da procenat baterije pređe 20% i ponovo pritisnite taster za samočišćenje.
Baterija se ne puni	Uređaj i stanica za punjenje i čišćenje su loše povezani. Ili stanica za punjenje i čišćenje nije priključena na napajanje.	1. Uverite se da stanica za punjenje i čišćenje ima napajanje. 2. Uverite se da je uređaj pravilno podešen prema stanici za punjenje i čišćenje.
Punjenje je suviše sporo	Temperatura baterije je suviše visoka.	1. Uklonite uređaj sa stanice za punjenje i čišćenje. 2. Sačekajte da se baterija ohladi i ponovo napunite.

Tehnički podaci

FCV 4		
Električni priključak		
Napon	V	100 - 240
Faza	~	1
Frekvencija	Hz	50 - 60
Vrsta zaštite		IPX4
Klasa zaštite uređaja		III
Nominalna snaga uređaja	W	180
Nominalni napon i kapacitet baterije	V/Ah	18 / 4,0
Tip akumulatora		Litijum-jonski
Maksimalno vreme rada kada je baterija potpuno napunjena	min	≤ 45
Vreme punjenja kod praznog akumulatora	h	4,5
Izlazni napon punjača	V	22
Izlazna struja punjača	A	1
Podaci o snazi uređaja		
Rotacije valjka u minuti	o/min	~ 470
Količina punjenja		
Zapremina rezervoara za svežu vodu	ml	750
Kapacitet rezervoara za prljavu vodu	ml	450

FCV 4

Dimenzije i težine		
Dužina kabla	m	1,5
Težina (bez pribora i tečnosti za čišćenje)	kg	5
Dužina	mm	278
Širina	mm	232
Visina	mm	1130

Zadržano pravo na tehničke promene.

Περιεχόμενα

Προβλεπόμενη χρήση	176
Προστασία του περιβάλλοντος	177
Παρεκλάματα και ανταλλακτικά	177
Παραδοτέος εξοπλισμός	177
Εγγύηση	177
Υποδείξεις ασφαλείας	177
Σύμβολα στη συσκευή	179
Περιγραφή συσκευής	179
Συναρμολόγηση	179
Θέση σε λειτουργία	179
Λειτουργία	180
Φροντίδα και συντήρηση	181
Οδηγός επίλυσης προβλημάτων	183
Τεχνικά στοιχεία	184

Προβλεπόμενη χρήση

Χρησιμοποιήστε το καθαριστικό δαπέδου αποκλειστικά για τον καθαρισμό σκληρών δαπέδων για οικιακή

χρήση και μόνο σε αδιάβροχα σκληρά δάπεδα και χαλιά με χαμηλό ύψος πέλους.

Μην καθαρίζετε τα ευαίσθητα στο νερό δάπεδα, όπως π.χ. τα μη επεξεργασμένα δάπεδα φελλού, καθώς η υγρασία μπορεί να εισχωρήσει και να προκαλέσει ζημιά στο δάπεδο.

Η συσκευή είναι κατάλληλη για τον καθαρισμό PVC, λινέλαιο, πλακάκια, πέτρα, λαδωμένο και κερωμένο παρκέ, laminate και όλα τα αδιάβροχα δάπεδα.

Προστασία του περιβάλλοντος



Τα υλικά συσκευασίας είναι ανακυκλώσιμα.

Ανακυκλώνετε τις συσκευασίες με περιβαλλοντικά ορθό τρόπο.



Οι ηλεκτρικές και οι ηλεκτρονικές συσκευές περιέχουν πολύτιμα ανακυκλώσιμα υλικά και, συχνά, επίσης εξαρτήματα όπως απλές και επαναφορτιζόμενες μπαταρίες ή λάδια, που σε περίπτωση λανθασμένης χρήσης ή απόρριψης μπορούν να θέσουν σε κίνδυνο την ανθρώπινη υγεία και το περιβάλλον. Ωστόσο, αυτά τα συστατικά είναι απαραίτητα για τη σωστή λειτουργία της συσκευής. Οι συσκευές που φέρουν αυτό το σύμβολο δεν επιτρέπεται να απορρίπτονται μαζί με τα οικιακά απορρίμματα.

Υποδείξεις σχετικά με συστατικά (REACH)

Ενημερωμένες πληροφορίες σχετικά με τα συστατικά θα βρείτε στη διεύθυνση: www.kaercher.de/REACH

Παρακλώμενα και ανταλλακτικά

Χρησιμοποιείτε μόνο γνήσια παρεκκλώμενα και γνήσια ανταλλακτικά, καθώς αυτά εγγυώνται την ασφαλή και απρόσκοπτη λειτουργία της συσκευής.

Πληροφορίες σχετικά με τα παρεκκλώμενα και τα ανταλλακτικά θα βρείτε στη διεύθυνση www.kaercher.com.

Παραδοτέος εξοπλισμός

Ο παραδοτέος εξοπλισμός της συσκευής απεικονίζεται επάνω στη συσκευασία. Κατά την αφαίρεση από τη συσκευασία ελέγξτε την πληρότητα των περιεχομένων. Σε περίπτωση που λείπουν παρεκκλώμενα ή έχουν προκληθεί ζημιές κατά τη μεταφορά, ενημερώστε τον προμηθευτή σας.

Εγγύηση

Σε κάθε χώρα ισχύουν οι όροι εγγύησης οι οποίοι εκδίδονται από την αρμόδια εταιρεία διανομής μας. Τυχόν βλάβες στη συσκευή σας επιδιορθώνονται από εμάς χωρίς χρέωση εντός της προθεσμίας εγγύησης, εφόσον οφείλονται σε σφάλμα υλικού ή κατασκευής. Σε περίπτωση εγγύησης απευθυνθείτε στον προμηθευτή σας ή στο πλησιέστερο εξουσιοδοτημένο συνεργείο, προσκομίζοντας το παραστατικό της αγοράς. (για διευθυνούνσεις βλέπε την πίσω σελίδα) Περαιτέρω πληροφορίες για την εγγύηση (εάν υπάρχουν) θα βρείτε στην καρτέλα σέρβις της τοπικής ιστοσελίδας της Kärcher στην ενότητα "Downloads".

Υποδείξεις ασφαλείας

Πριν από την πρώτη χρήση της συσκευής, διαβάστε αυτό το κεφάλαιο ασφαλείας καθώς και το εγχειρίδιο οδηγιών χρήσης. Εφαρμόζετε αυτές τις οδηγίες. Φυλάξτε τις οδηγίες χρήσης για μεταγενέστερη χρήση ή για τον επόμενο ιδιοκτήτη.

- Εκτός από τις υποδείξεις στο εγχειρίδιο χρήσης πρέπει να τηρείτε και τους ισχύοντες γενικούς

κανονισμούς ασφαλείας και πρόληψης ατυχημάτων.

- Οι προειδοποιητικές πινακίδες και οι πινακίδες υποδείξεων που είναι τοποθετημένες στο εργαλείο, παρέχουν σημαντικές υποδείξεις για την ασφαλή λειτουργία.

Διαβαθμίσεις κινδύνων

⚠ ΚΙΝΔΥΝΟΣ

- Υπόδειξη άμεσου κινδύνου, ο οποίος οδηγεί σε σοβαρούς τραυματισμούς ή θάνατο.

⚠ ΠΡΟΕΙΔΟΠΟΙΗΣΗ

- Υπόδειξη πιθανώς επικίνδυνης κατάστασης, η οποία μπορεί να οδηγήσει σε σοβαρούς τραυματισμούς ή θάνατο.

⚠ ΠΡΟΣΟΧΗ

- Υπόδειξη πιθανώς επικίνδυνης κατάστασης, η οποία μπορεί να οδηγήσει σε ελαφρείς τραυματισμούς.

ΠΡΟΣΟΧΗ

- Υπόδειξη πιθανώς επικίνδυνης κατάστασης, η οποία μπορεί να οδηγήσει σε υλικές ζημιές.

Ηλεκτρικά εξαρτήματα

⚠ **ΠΡΟΕΙΔΟΠΟΙΗΣΗ** • Αντικαταστήστε αμέσως έναν κατεστραμμένο σταθμό φόρτισης και καθαρισμού με ένα γνήσιο ανταλλακτικό. • Η συσκευή περιέχει ηλεκτρικά εξαρτήματα. Μην καθαρίζετε ούτε τη συσκευή ούτε το πάνω ή το κάτω μέρος της κεφαλής δαπέδου κάτω από τρεχούμενο νερό ή κάτω από το ντους, διότι έτσι μπορεί να διεισδύσει νερό. • Συνδέετε τη συσκευή μόνο σε ηλεκτρική παροχή η οποία έχει γίνει από εξειδικευμένο ηλεκτρολόγο κατά το πρότυπο IEC 60364-1.

⚠ **ΠΡΟΣΟΧΗ** • Αναθέτετε τις εργασίες επισκευής μόνο στο εξουσιοδοτημένο τμήμα εξυπηρέτησης πελατών. • Πριν από κάθε νέα χρήση ελέγχετε την καλή κατάσταση και την ασφάλεια λειτουργίας στη συσκευή και στα παρεκκλώμενά της, ιδιαίτερα το καλώδιο ηλεκτρικής τροφοδοσίας και το καλώδιο προέκτασης. Σε περίπτωση ζημιάς αποσυνδέστε το φως και μην χρησιμοποιείτε τη συσκευή.

Οδηγίες ασφαλείας για τον σταθμό φόρτισης και καθαρισμού

⚠ **ΚΙΝΔΥΝΟΣ** • Συνδέετε τη συσκευή μόνο σε εναλλασσόμενο ρεύμα. Η αναγραφόμενη τάση στην πινακίδα τύπου πρέπει να είναι ίδια με την ηλεκτρική τάση της πρίζας. • Για λόγους ασφαλείας συνιστούμε τη λειτουργία της συσκευής κατά κανόνα μέσω ενός προστατευτικού διακόπτη ρεύματος διαρροής (έως 30 mA). • Μην ακουμπάτε ποτέ με υγρά χέρια το φως ρεύματος ούτε την πρίζα ρεύματος. • Μην τραυματίζετε ή καταστρέψετε το καλώδιο σύνδεσης δικτύου οδηγώντας πάνω του, συνθλιβώντας το ή τραβώντας το πάνω από αιχμηρές άκρες.

⚠ **ΠΡΟΕΙΔΟΠΟΙΗΣΗ** • Συνδέετε τη συσκευή μόνο σε ηλεκτρική παροχή η οποία έχει γίνει από εξειδικευμένο ηλεκτρολόγο κατά το πρότυπο IEC 60364-1. • Ελέγξτε ότι η τάση δικτύου αντιστοιχεί στην τάση που αναγράφεται στην πινακίδα τύπου του σταθμού φόρτισης και καθαρισμού. • Η συσκευή περιέχει ηλεκτρικά δομικά εξαρτήματα, μην την καθαρίζετε κάτω από τρεχούμενο νερό. • Κινδύνος βραχυκυκλώματος. Τα αγώγιμα αντικείμενα (π.χ. καταβίδια ή παρόμοια) δεν πρέπει να ακουμπήσουν τις επαφές φόρτισης. • Κίνδυνος βραχυκυκλώματος.

Διεξάγετε στεγνό καθαρισμό στις επαφές φόρτισης του σταθμού φόρτισης και καθαρισμού. • Φορτίζετε τη συσκευή μόνο με τον γνήσιο σταθμό φόρτισης και καθαρισμού που εσωκλείεται ή με έναν σταθμό φόρτισης και καθαρισμού εγκεκριμένο από την KÄRCHER.

• Κίνδυνος έκρηξης. Μην φορτίζετε μη επαρμοφορτιζόμενες μπαταρίες. • Ελέγχετε πάντα το καλώδιο δικτύου για τυχόν ζημιές πριν από κάθε λειτουργία. Μην χρησιμοποιείτε ένα κατεστραμμένο καλώδιο δικτύου. Μπορείτε να προμηθευτείτε το κατάλληλο ανταλλακτικό από την KÄRCHER ή από έναν από τους συνεργάτες μας σέρβις.

ΠΡΟΣΟΧΗ • Χρησιμοποιείτε τον σταθμό φόρτισης και καθαρισμού μόνο σε εσωτερικούς χώρους. • Μην τοποθετείτε τον σταθμό φόρτισης και καθαρισμού κοντά σε πηγές θερμότητας, π.χ. θερμαντήρες. • Αποθηκεύετε τον σταθμό φόρτισης και καθαρισμού μόνο σε εσωτερικούς χώρους, σε ένα δροσερό, ξηρό μέρος. • Φορτίζετε τη συσκευή τουλάχιστον μία φορά τον μήνα για να αποφυγείτε τη βαθιά εκφόρτιση της μπαταρίας. • Απενεργοποιήστε τον σταθμό φόρτισης και καθαρισμού πριν από όλες τις εργασίες φροντίδας και συντήρησης.

Μπαταρία

Δ ΚΙΝΔΥΝΟΣ • Μην εκθέτετε την επαναφορτιζόμενη μπαταρία σε έντονη ηλιακή ακτινοβολία, θερμότητα ή φωτιά.

Δ ΠΡΟΕΙΔΟΠΟΙΗΣΗ • Φορτίζετε τη συσκευή μόνο με τον γνήσιο σταθμό που εσωκλείεται ή με έναν σταθμό φόρτισης και καθαρισμού εγκεκριμένο από την KÄRCHER.

Χρησιμοποιήστε τον ακόλουθο σταθμό:

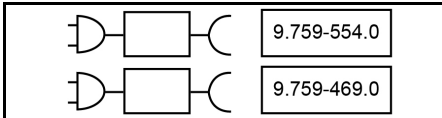

ΠΡΟΕΙΔΟΠΟΙΗΣΗ • Κίνδυνος βραχυκυκλώματος. Μην ανοίγετε την μπαταρία. Επιπλέον, μπορούν να διαφύγουν ερεθιστικοί ατμοί ή καυστική υγρά. • Φορτίζετε τη συσκευή μόνο σε θερμοκρασία περιβάλλοντος από 10°C - 40°C.

ΠΡΟΣΟΧΗ • Κίνδυνος βραχυκυκλώματος. Προστατέψτε τις επαφές της μπαταρίας και της συσκευής από μεταλλικά μέρη. • Η συσκευή περιέχει μπαταρίες που μπορούν να αντικατασταθούν μόνο από ειδικό.

Ασφαλής χειρισμός

Δ ΚΙΝΔΥΝΟΣ • Κίνδυνος ασφυξίας. Φυλάσσετε τις μεμβράνες συσκευασίας μακριά από παιδιά.



Δ ΠΡΟΕΙΔΟΠΟΙΗΣΗ • Χρησιμοποιείτε το εργαλείο μόνο για τον σκοπό που προορίζεται. Λαμβάνετε υπόψη τις τοπικές συνθήκες και προσέχετε κατά τη χρήση του εργαλείου την παρουσία άλλων ανθρώπων, και ιδιαίτερα παιδιών. • Σε επικίνδυνους χώρους (π.χ. σε πρατήρια καυσίμων) τηρείτε τους ανάλογους κανονισμούς ασφαλείας. Ποτέ μην λειτουργείτε το μηχάνημα σε χώρους με κίνδυνο εκρήξεων. • Παιδιά και άτομα που δεν γνωρίζουν τις οδηγίες αυτές, δεν πρέπει να λειτουργούν τη συσκευή. Τοπικές διατάξεις μπορούν να μειώσουν την ηλικία του χειριστή. • Αυτή η συσκευή δεν επιτρέπεται να χρησιμοποιείται από παιδιά ή από ενήλικες με

περιορισμένες σωματικές, αισθητηριακές ή νοητικές ικανότητες καθώς ούτε και από άτομα που δεν γνωρίζουν αυτές τις οδηγίες. • Άτομα με περιορισμένες σωματικές, αισθητηριακές ή νοητικές ικανότητες ή χωρίς επαρκή πείρα και γνώσεις επιτρέπεται να χρησιμοποιούν τη συσκευή μόνο με επίβλεψη ή αν τους έχει εξηγηθεί από άτομο υπεύθυνο για την ασφάλεια τους η ασφαλής χρήση της συσκευής και αν κατανοούν τους κινδύνους που μπορούν να προκύψουν από αυτήν. • Τα παιδιά δεν επιτρέπεται να παίζουν με τη συσκευή. • Επίβλεπτε τα παιδιά, ώστε να είστε βέβαιοι ότι δεν παίζουν με τη συσκευή. • Να έχετε τη συσκευή μακριά από παιδιά όταν είναι συνδεδεμένη στο ρεύμα ή όταν ψύχεται. • Ο καθαρισμός και η συντήρηση χρήστη επιτρέπεται να πραγματοποιούνται από παιδιά μόνο υπό επίβλεψη. • Προστατέψτε το καλώδιο σύνδεσης από θερμότητα, αιχμηρές άκρες, λάδια και αυτοκινούμενα μέρη της συσκευής. • Κρατήστε όλα τα μέρη του σώματός σας (π.χ. δάχτυλα, μαλλιά) μακριά από τον περιστρεφόμενο κύλινδρο καθαρισμού. • Κίνδυνος τραυματισμού από αιχμηρά αντικείμενα (π.χ. θραύσματα). Κατά τον καθαρισμό της κεφαλής δαπέδου προστατέψτε τα χέρια σας.

Δ ΠΡΟΣΟΧΗ • Μην χρησιμοποιείτε τη συσκευή, εάν νωρίτερα έχει πέσει, φέρει εμφανείς ζημιές ή παρουσιάζει διαρροές. • Χρησιμοποιείτε ή αποθηκεύετε τη συσκευή μόνο σύμφωνα με την περιγραφή και/ή τις εικόνες. • Κίνδυνος ατυχημάτων και πρόκλησης ζημιών από ανατροπή της συσκευής. Πριν από κάθε ενέργεια με ή στη συσκευή φροντίστε για την ευστάθεια της συσκευής. • Μην αφήνετε ποτέ τη συσκευή χωρίς επίβλεψη, όσο βρίσκεται σε λειτουργία.

ΠΡΟΣΟΧΗ • Ζημιές στη συσκευή. Μην ρίχνετε ποτέ στο δοχείο νερού διαλύτες, υγρά που περιέχουν διαλύτες ή μη αραιωμένα οξέα (π.χ. απορρυπαντικά, βενζίνη, αραιωτικά χρωμάτων και ακετόνη). • Ενεργοποιείτε τη συσκευή μόνο όταν έχετε τοποθετήσει τα δοχεία καθαρού και βρώμικου νερού. • Με τη συσκευή μην κάνετε αναρρόφηση αιχμηρών ή μεγάλων αντικειμένων, όπως π.χ. θραύσματα, χαλίκια ή κομμάτια παιχνιδιών. • Μην ρίχνετε στο δοχείο καθαρού νερού οξικά οξέα, διαλυτικά αλάτων, αιθέρια έλαια ούτε παρόμοιες ουσίες. Προσέξτε επίσης να μην αναρροφήσετε αυτές τις ουσίες με τη συσκευή. • Χρησιμοποιείτε τη συσκευή μόνο σε σκληρά δάπεδα με αδιάβροχη επίστρωση, όπως π.χ. λουστραρισμένο παρκέ, εμαγιέ πλακάκια ή linoleum. • Μην οδηγείτε τη συσκευή πάνω από τα πλέγματα δαπέδων των συστημάτων θέρμανσης. Η συσκευή δεν μπορεί να αναρροφήσει το εξερχόμενο νερό ύδωρ όταν περνάει πάνω από τα πλέγματα. • Σε περίπτωση μεγάλων διαλειμάτων εργασίας καθώς και μετά τη χρήση απενεργοποιήστε τη συσκευή από τον κύριο διακόπτη και αποσυνδέστε το φις του φορτιστή από την πρίζα. • Μην χρησιμοποιείτε τη συσκευή σε θερμοκρασίες κάτω από 0 °C. • Προστατέψτε τη συσκευή από τη βροχή. Μην αποθηκεύετε τη συσκευή σε υπαίθριο χώρο. • Για επαναφόρτιση της μπαταρίας, φορτίστε μόνο το συσκευή με τον σταθμό φόρτισης 9.759-554.0 / 9.759-469.0.

Σύμβολα στη συσκευή

	Η προειδοποίηση να μην τοποθετείτε τη συσκευή σε επίπεδη επιφάνεια βρίσκεται στο πίσω μέρος της συσκευής.
	Η προειδοποίηση να μην ξεπλένετε το ακροφύσιο δαπέδου κάτω από τρεχούμενο νερό βρίσκεται στο επάνω μέρος του ακροφυσίου δαπέδου.
	Η προειδοποίηση να μην ξεπλένετε τον σταθμό φόρτισης και καθαρισμού κάτω από τρεχούμενο νερό βρίσκεται στο επάνω μέρος του σταθμού φόρτισης και καθαρισμού.

Περιγραφή συσκευής

Οι απεικονίσεις βρίσκονται στη σελίδα γραφικών. **Εικόνα Α**

- 1 Κουμπί αυτοκαθαρισμού
- 2 Διακόπτης ON/OFF
- 3 Κουμπί διακόπτη λειτουργίας
- 4 Λαβή
- 5 Οθόνη LED
- 6 Λαβή ανύψωσης
- 7 Κουμπί ξεκλειδώματος για τη δεξαμενή καθαρού νερού
- 8 Λαβή δεξαμενής καθαρού νερού
- 9 Δεξαμενή καθαρού νερού
- 10 Κάλυμμα αντικαταστάσιμης μπαταρίας
- 11 Φίλτρο επίπεδης αναδιπλωσης
- 12 Σπογγώδες φίλτρο
- 13 Κάλυμμα δεξαμενής ακάθαρτου νερού
- 14 Κουμπί ξεκλειδώματος για τη δεξαμενή λυμάτων
- 15 Λαβή δεξαμενής ακάθαρτου νερού
- 16 Δεξαμενή ακάθαρτου νερού
- 17 Κουμπί ξεκλειδώματος για το κάλυμμα του ακροφυσίου δαπέδου
- 18 Κάλυμμα ακροφυσίου δαπέδου
- 19 Κύλινδρος καθαρισμού
- 20 Αποθήκευση βούρτσας καθαρισμού
- 21 Αποθήκευση κυλίνδρου καθαρισμού
- 22 Σταθμός φόρτισης και καθαρισμού
- 23 Αποθήκευση φίλτρου
- 24 Βούρτσα καθαρισμού
- 25 * Απορρυπαντικό RM 536 (30 ml)
- 26 * Απορρυπαντικό RM 538N (500 ml)

- 27 * Απορρυπαντικό RM 536 (500 ml)
- 28 * Απορρυπαντικό RM 537 (500 ml)
- 29 * Ειδικός κύλινδρος π.χ. πέτρινος κύλινδρος

* Προαιρετική επιλογή

Συναρμολόγηση

Εφαρμογή KÄRCHER Home & Garden

Με την εφαρμογή KÄRCHER Home & Garden, μπορείτε να επωφεληθείτε από τα ακόλουθα πλεονεκτήματα κατά τη χρήση της συσκευής σας:

- Συμβουλές εφαρμογής & γνώσεις ειδικών
- Πληροφορίες για το προϊόν, επισκόπηση των αξεσουάρ και οδηγίες χρήσης
- Στοιχεία επικοινωνίας για υποστήριξη και εξυπηρέτηση
- Ηλεκτρονικό κατάστημα - αποκλειστικές προσφορές και πολλά άλλα

Σαρώστε τον κωδικό στη συσκευασία ή κατεβάστε την εφαρμογή KÄRCHER Home & Garden από το κατάστημα εφαρμογών σας και καταχωρήστε το προϊόν σας με ευκολία.

Εγκατάσταση της συσκευής

- 1 Τοποθετήστε τη λαβή στη βασική μονάδα μέχρι να ασφαλίσει στη θέση της με τον χαρακτηριστικό ήχο.

Υπόδειξη

Σε περίπτωση που το προϊόν πρέπει να επιστραφεί, αποσυναρμολογήστε τη λαβή. Πιέστε το ελατήριο για να απελευθερώσετε τη λαβή με ένα εργαλείο (όπως ένα κατσαβίδι) και ανασηκώστε την απασφαλισμένη λαβή από τη συσκευή.

Εικόνα Β

Θέση σε λειτουργία

Διαδικασία φόρτισης

1. Συνδέστε το καλώδιο φόρτισης του σταθμού φόρτισης και καθαρισμού στην πρίζα.
2. Τοποθετήστε τη συσκευή στον σταθμό φόρτισης και καθαρισμού. Η οθόνη LED εμφανίζει την τρέχουσα κατάσταση φόρτισης της μπαταρίας.

Εικόνα C

Η μπαταρία είναι πλήρως φορτισμένη μετά από 4,5 ώρες. Μετά από 10 λεπτά πλήρους φόρτισης, η οθόνη LED σβήνει.

Πλήρωση δεξαμενής καθαρού νερού

1. Αφαιρέστε τη δεξαμενή καθαρού νερού από τη συσκευή, πιάνοντας τη λαβή της δεξαμενής καθαρού νερού και πατώντας ταυτόχρονα το κουμπί απελευθέρωσης.

Εικόνα D

2. Ανοίξτε το καπάκι της δεξαμενής και γυρίστε την στο πλάι.

Εικόνα E

3. Γεμίστε τη δεξαμενή καθαρού νερού με κρύο ή χλιαρό νερό βρύσης.
4. Προσθέστε απορρυπαντικό Kärcher στη δεξαμενή καθαρού νερού.

ΠΡΟΣΟΧΗ

Η υπερδοσολογία ή η υποδοσολογία του απορρυπαντικού ή του προϊόντος φροντίδας έχει ως αποτέλεσμα ανεπαρκή αποτελέσματα καθαρισμού.

Ακολουθήστε τις συστάσεις δοσολογίας για το απορρυπαντικό ή το προϊόν φροντίδας.

5. Κλείστε το καπάκι της δεξαμενής.
6. Σπρώξτε τη δεξαμενή καθαρού νερού στη συσκευή μέχρι να ασφαλίσει στη θέση της με τον χαρακτηριστικό ήχο. Η δεξαμενή καθαρού νερού πρέπει να εδράζει σταθερά στη συσκευή.
Εικόνα F

Λειτουργία

Γενικές πληροφορίες για τη λειτουργία

ΠΡΟΣΟΧΗ

Υγρασία

Υλικές ζημιές σε ευαίσθητα δάπεδα

Πριν χρησιμοποιήσετε τη συσκευή, ελέγξτε την αντοχή του πατώματος στο νερό σε κάποιο απόμωρο σημείο. Μην καθαρίζετε δάπεδα με επιστρώσεις ευαίσθητες στο νερό, όπως π.χ. δάπεδα από ακατέργαστο φελλό, επειδή μπορεί να διεισδύσει υγρασία και να προκαλέσει ζημιά στο δάπεδο.

ΠΡΟΣΟΧΗ

Πριν ξεκινήσετε την εργασία σας, απομακρύνετε τυχόν αντικείμενα, όπως θραύσματα, χαλίκια, βίδες ή εξαρτήματα παιχνιδιών από το δάπεδο για να αποφύγετε ζημιές στο δάπεδο (π.χ. γρατσουνιές).

Υπόδειξη

- Πριν από τη χρήση σε ευαίσθητες επιφάνειες, π.χ. ξύλο, κεραμικά πλακίδια ελέγξτε τη συσκευή σε κάποιο μη εμφανές σημείο, ώστε να αποφύγετε ανεπιθύμητα ίχνη.
- Μην μένετε σε ένα σημείο αλλά να είστε σε κίνηση.
- Τηρείτε τις υποδείξεις του κατασκευαστή του δαπέδου.

Υπόδειξη

Εργαστείτε προς τα πίσω προς την πόρτα, ώστε να μην υπάρχουν αποτυπώματα στο φρεσκοκαθαρισμένο δάπεδο.

- Κρατήστε τη συσκευή στη λαβή υπό γωνία περίπου 60 μοιρών.
- Καθαρίστε το δάπεδο μετακινώντας τη συσκευή μπρος-πίσω με παρόμοια ταχύτητα σαν να καθαρίζετε με ηλεκτρική σκούπα.
- Εάν το δάπεδο είναι ιδιαίτερα βρώμικο, αφήστε τη συσκευή να γλιστρήσει αργά στο δάπεδο.

Η οθόνη LED της συσκευής εμφανίζει πληροφορίες σχετικά με τις λειτουργίες καθαρισμού, την κατάσταση λειτουργίας και τα μηνύματα σφάλματος.

Εικόνα G

Δείκτης	Εικονίδιο	Επεξήγηση
Μπαταρία		Ένδειξη ποσοστού μπαταρίας σε πραγματικό χρόνο. Εικονίδιο μπαταρίας-Πράσινο: 100%- 30% Εικονίδιο μπαταρίας-Πορτοκαλί: 30%- 10% Εικονίδιο μπαταρίας-Αναβρασβήνει με κόκκινο χρώμα: 10%- 0% Το πράσινο εικονίδιο της μπαταρίας που αναβρασβήνει και σβήνει υποδεικνύει ότι η διαδικασία φόρτισης βρίσκεται σε εξέλιξη.

Δείκτης	Εικονίδιο	Επεξήγηση
Λειτουργίες καθαρισμού		Στεγνή λειτουργία: Κατάλληλο για την αναρρόφηση μεγάλων ποσοτήτων νερού ή για χρήση σε χαλιά.
		Αυτόματη λειτουργία: Ο αισθητήρας ανιχνεύει πόσο βρώμικο είναι το δάπεδο και ρυθμίζει αυτόματα τη ροή του νερού και την ισχύ αναρρόφησης.
		Λειτουργία ισχύος: Καθαρίστε το δάπεδο αποτελεσματικά με μέγιστη ροή νερού και ισχύ αναρρόφησης.
		Λειτουργία σκάλας: Λειτουργία σε όρθια θέση με απενεργοποιημένη λειτουργία Auto-Start-Stop, κατάλληλη για τον καθαρισμό σκάλας.
Προειδοποιήσεις και σφάλματα		Άδεια δεξαμενή: Η δεξαμενή καθαρού νερού είναι άδεια. Γεμίστε ξανά τη δεξαμενή καθαρού νερού για να συνεχίσετε να χρησιμοποιείτε τη συσκευή (βλ. Πλήρωση δεξαμενής καθαρού νερού).
		Γεμάτη δεξαμενή: Η δεξαμενή βρώμικου νερού είναι γεμάτη ή λείπει. Αδειάστε τη δεξαμενή βρώμικου νερού ή επανατοποθετήστε τη δεξαμενή βρώμικου νερού (βλέπε Άδειασμα της δεξαμενής βρώμικου νερού).
		Σφάλμα απόφραξης: Ο κύλινδρος καθαρισμού έχει μπλοκάρει. Τοποθετήστε τη συσκευή σε όρθια θέση και καθαρίστε τα υπολείμματα στον κύλινδρο καθαρισμού (βλ. Καθαρισμός ακροφυσίου δαπέδου).
Ανίχνευση ακαθαρσιών στην αυτόματη λειτουργία		Όσο περισσότερο γεμίζει το ημικύκλιο με λευκό φως, τόσο περισσότερη βρωμιά ανιχνεύεται. Μια κόκκινη λυχνία υποδεικνύει σφάλματα.

Έναρξη λειτουργίας

ΠΡΟΣΟΧΗ

Κίνδυνος ζημιών λόγω ανεξέλεγκτης κίνησης

Ο κύλινδρος καθαρισμού αρχίζει να περιστρέφεται μόλις ξεκινήσει ο καθαρισμός.

Κρατήστε σφιχτά τη λαβή για να αποτρέψετε την αυτόνομη μετακίνηση της συσκευής.

1. Πατήστε το αποτύπωμα στο ακροφύσιο δαπέδου και τραβήξτε το πάνω μέρος του σώματος προς τον εαυτό σας. Πατήστε το κουμπί ON /OFF.

Εικόνα H

2. Μετακινήστε τη συσκευή προς τα εμπρός και πίσω μέχρι ο κύλινδρος να υγρανθεί επαρκώς.

Ρύθμιση λειτουργιών καθαρισμού

Μετά την ενεργοποίηση, η συσκευή εισέρχεται από προεπιλογή στη λειτουργία Auto. Εναλλαγή μεταξύ των λειτουργιών Auto, Power, Stair και Dry πατώντας τα κουμπιά του διακόπτη λειτουργίας.

Εικόνα Ι

Υπόδειξη

Η ξηρή λειτουργία προορίζεται για την απορρόφηση υγρών και για χρήση σε σκληρά δάπεδα ή χαλιά και μοκέτες (χαμηλό πέλος) χωρίς έξοδο νερού. Δεν μπορεί να συγκριθεί με μια πραγματική ηλεκτρική σκούπα.

Χρόνος λειτουργίας της μπαταρίας

Ο χρόνος λειτουργίας της μπαταρίας αντιπροσωπεύεται από το υπολειπόμενο ποσοστό της μπαταρίας στην οθόνη. Το εικονίδιο της μπαταρίας αλλάζει ανάλογα με το ποσοστό της μπαταρίας.

- Εικονίδιο μπαταρίας-Πράσινο: 100%-30%
- Εικονίδιο μπαταρίας-Πορτοκαλί: 30%-10%
- Εικονίδιο μπαταρίας-Αναβοσβήνει με κόκκινο χρώμα: 10%- 0%

Άδειασμα της δεξαμενής βρώμικου νερού

Εάν η δεξαμενή βρώμικου νερού είναι γεμάτη, στην οθόνη LED εμφανίζεται η προειδοποίηση "Γεμάτη δεξαμενή".

1. Πατήστε στο ακροφύσιο δαπέδου και στρώστε το επάνω μέρος του σώματος σε όρθια θέση.

Εικόνα J

2. Αφαιρέστε τη δεξαμενή βρώμικου νερού κρατώντας τη λαβή της δεξαμενής βρώμικου νερού και πατώντας το κουμπί απελευθέρωσης.

Εικόνα Κ

3. Αφαιρέστε το κάλυμμα από τη δεξαμενή βρώμικου νερού. Άδειαστε τη δεξαμενή βρώμικου νερού και ξεπλύνετε την.

Εικόνα Λ

4. Στρώψτε τη δεξαμενή βρώμικου νερού στη συσκευή μέχρι να ασφαλίσει στη θέση της με τον χαρακτηριστικό ήχο. Η δεξαμενή βρώμικου νερού πρέπει να εδράζει σταθερά στη συσκευή.

Συμπλήρωση υγρού καθαρισμού

Εάν η δεξαμενή καθαρού νερού είναι άδεια, στην οθόνη LED αναβοσβήνει η προειδοποίηση "Συμπλήρωση νερού".

1. Πληρώστε τη δεξαμενή καθαρού νερού (βλ. Πλήρωση δεξαμενής καθαρού νερού).

Διακοπή λειτουργίας

ΠΡΟΣΟΧΗ

Υγρές ζημιές λόγω υγρασίας

Ο κύλινδρος υγρασίας μπορεί να προκαλέσει ζημιά λόγω υγρασίας σε ευαίσθητα δάπεδα.

Όταν κάνετε μεγαλύτερα διαλείμματα, τοποθετήστε τη συσκευή στον σταθμό στάθμευσης για να αποφύγετε ζημιές στα ευαίσθητα δάπεδα από τον κύλινδρο υγρασίας.

1. Για να διακόψετε τη λειτουργία της συσκευής, πατήστε στο ακροφύσιο δαπέδου και στρώστε το επάνω μέρος του σώματος σε όρθια θέση. Η συσκευή σκουπίζει για 5 δευτερόλεπτα και στη συνέχεια μεταβαίνει σε κατάσταση αναμονής.

Εικόνα J

2. Εάν η συσκευή τραβηχτεί πίσω στη θέση εργασίας εντός 2 λεπτών, η συσκευή ξεκινάει αυτόματα με την τελευταία λειτουργία καθαρισμού.

Εικόνα Η

3. Εάν η συσκευή τραβηχτεί πίσω στη θέση εργασίας εντός 2-5 λεπτών, η συσκευή ξεκινάει αυτόματα με τη λειτουργία Auto.

Υπόδειξη

Η κατάσταση αναμονής διαρκεί 5 λεπτά. Μετά από 5 λεπτά, η συσκευή απενεργοποιείται εντελώς.

Τερματισμός λειτουργίας

1. Πατήστε το κουμπί ON /OFF.
Πριν απενεργοποιηθεί η συσκευή, σκουπίζει για 5 δευτερόλεπτα και στη συνέχεια απενεργοποιείται εντελώς.
2. Πατήστε στο ακροφύσιο δαπέδου και στρώστε το επάνω μέρος του σώματος σε όρθια θέση.

Εικόνα J

3. Τοποθετήστε τη συσκευή στον σταθμό φόρτισης και καθαρισμού.

Εικόνα C

4. Καθαρίστε τη συσκευή (βλ. Φροντίδα και συντήρηση).

ΠΡΟΣΟΧΗ

Προσκολλημένη βρομιά

Η προσκολλημένη βρομιά μπορεί να καταστρέψει μόνιμα τη συσκευή.

Συνιστάται να καθαρίζετε πλήρως τη συσκευή μετά από κάθε χρήση.

Αποθήκευση της συσκευής

ΠΡΟΣΟΧΗ

Ανάπτυξη οσμών λόγω υγρών στη συσκευή

Μπορεί να αναπτυχθούν δυόσμοι οσμές εάν η συσκευή περιέχει υγρά/υγρή βρομιά κατά την αποθήκευση.

Άδειαστε εντελώς τη δεξαμενή καθαρού νερού και τη δεξαμενή βρώμικου νερού πριν αποθηκεύσετε τη συσκευή.

Χρησιμοποιήστε τη βούρτσα καθαρισμού για να απομακρύνετε τριχές και σωματίδια βρομιάς από το κανάλι αναρρόφησης και το εσωτερικό του ακροφυσίου δαπέδου (βλ. Καθαρισμός ακροφυσίου δαπέδου).

Αφήστε τον καθαρισμένο κύλινδρο να στεγνώσει στον αέρα, π.χ. στη συσκευή που είναι τοποθετημένη στον σταθμό στάθμευσης. Μην τοποθετείτε τον βρεγμένο κύλινδρο σε κλειστό ντουλάπι για να στεγνώσει.

1. Μεταφέρετε τη συσκευή σε στεγνό χώρο.
2. Τοποθετήστε τη συσκευή στον σταθμό φόρτισης και καθαρισμού για να τη φορτίσετε.

Εικόνα C

3. Τοποθετήστε τον καθαρισμένο κύλινδρο στο στήριγμα αποθήκευσης για να στεγνώσει.

Εικόνα O

Φροντίδα και συντήρηση

Αυτοκαθαρισμός

ΠΡΟΣΟΧΗ

Μετά την ολοκλήρωση των εργασιών, τοποθετήστε τη συσκευή στον σταθμό καθαρισμού και ξεκινήστε τη διαδικασία αυτοκαθαρισμού. Καθαρίζετε την κεφαλή δαπέδου στον σταθμό καθαρισμού μόνο με τη χρήση της αυτόματης διαδικασίας αυτοκαθαρισμού και όχι ρίχνοντας νερό στον σταθμό ξεχωριστά. Μην καθαρίζετε τη συσκευή ή την κεφαλή δαπέδου κάτω από τρεχούμενο νερό ή κάτω από ντους, διαφορετικά μπορεί να εισέλθει νερό.

Υπόδειξη

Όσο στην οθόνη LED εμφανίζεται το προειδοποιητικό εικονίδιο "Γεμάτη δεξαμενή" και το δοχείο βρώμικου

νερού δεν έχει αδειάσει, η διαδικασία αυτοκαθαρισμού δεν μπορεί να ξεκινήσει. Εάν η κατάσταση της μπαταρίας είναι κάτω από 20%, η διαδικασία αυτοκαθαρισμού δεν μπορεί να ξεκινήσει.

1. Αδειάστε και τοποθετήστε ξανά τη δεξαμενή βρώμικου νερού. (βλ. *Αδειασμα της δεξαμενής βρώμικου νερού*).
2. Γεμίστε τη δεξαμενή καθαρού νερού με καθαρό νερό χωρίς απορρυπαντικό (βλ. Πλήρωση της δεξαμενής καθαρού νερού) και βεβαιωθείτε ότι η στάθμη του νερού υπερβαίνει την ένδειξη "MIN FOR SELF-CLEANING" (ΕΛΑΧΙΣΤΟ ΓΙΑ ΑΥΤΟΚΑΘΑΡΙΣΜΟ).

Εικόνα M

3. Τοποθετήστε τη συσκευή ξανά στον σταθμό φόρτισης και καθαρισμού. (Ο σταθμός φόρτισης και καθαρισμού πρέπει να είναι ενεργοποιημένος). Πατήστε το κουμπί αυτοκαθαρισμού για να ξεκινήσει η διαδικασία αυτοκαθαρισμού. Ο αυτοκαθαρισμός διαρκεί 110 δευτερόλεπτα.

Εικόνα N

4. Όταν ολοκληρωθεί η διαδικασία αυτοκαθαρισμού, αδειάστε και ξεπλύνετε τη δεξαμενή βρώμικου νερού και, στη συνέχεια, επανατοποθετήστε τη δεξαμενή βρώμικου νερού. (βλ. *Αδειασμα της δεξαμενής βρώμικου νερού*).

Υπόδειξη

Για να σταματήσετε τη διαδικασία αυτοκαθαρισμού, πατήστε ξανά το κουμπί αυτοκαθαρισμού ή πατήστε το κουμπί ON / OFF.

Καθαρισμός της δεξαμενής βρώμικου νερού**ΠΡΟΣΟΧΗ****Προσκολλημένη βρομιά**

Η προσκολλημένη βρομιά μπορεί να καταστρέψει μόνιμα τη συσκευή.

Συνιστάται να καθαρίζετε πλήρως τη συσκευή μετά από κάθε χρήση.

ΠΡΟΣΟΧΗ

Καθαρίζετε τακτικά τα φίλτρα για να αποφύγετε την απόφραξη λόγω μακροχρόνιας χρήσης.

Για καλύτερη απόδοση καθαρισμού, συνιστάται η αντικατάσταση του φίλτρου κάθε 2-3 μήνες.

Χρησιμοποιείτε μόνο το φίλτρο KÄRCHER για να εξασφαλίσετε τη σωστή εφαρμογή του φίλτρου και της δεξαμενής βρώμικου νερού και να διασφαλίσετε την απόδοση της συσκευής.

Για πληροφορίες σχετικά με την αφαίρεση και το αδειασμα της δεξαμενής βρώμικου νερού, (βλ. *Αδειασμα της δεξαμενής βρώμικου νερού*).

1. Αφαιρέστε το κάλυμμα της δεξαμενής βρώμικου νερού.

Εικόνα L

2. Καθαρίστε τη δεξαμενή βρώμικου νερού και το κάλυμμα με νερό βρύσης και βούρτσα καθαρισμού.

Εικόνα P

3. Εναλλακτικά, η δεξαμενή βρώμικου νερού μπορεί να καθαριστεί στο πλυντήριο πιάτων.

4. Βγάλτε το επίπεδο πτυχωτό φίλτρο και το σπογγώδες φίλτρο από το κάλυμμα της δεξαμενής βρώμικου νερού.

5. Καθαρίστε το επίπεδο πτυχωτό φίλτρο και το σπογγώδες φίλτρο κάτω από τρεχούμενο νερό, στεγνώστε τα εντελώς και, στη συνέχεια, επανατοποθετήστε τα στη δεξαμενή βρώμικου νερού.

Εικόνα Q**ΠΡΟΣΟΧΗ**

Βλάβη λόγω καθαρισμού του κυλίνδρου με μαλακτικό ή χρήσης στεγνωτηρίου ρούχων
Ζημιά στις μικροίνες

Μην χρησιμοποιείτε μαλακτικό κατά τον καθαρισμό σε πλυντήριο ρούχων.

Μην στεγνώνετε τον κύλινδρο σε στεγνωτήριο ρούχων.

ΠΡΟΣΟΧΗ

Υγρές ζημιές λόγω χαλαρού κυλίνδρου

Αυτό μπορεί να προκαλέσει ζημιά στο πλυντήριο ρούχων.

Τοποθετήστε τον κύλινδρο σε ένα δίχτυ πλυντηρίου και γεμίστε το πλυντήριο ρούχων με επιπλέον ρούχα.

Υπόδειξη

Σε περίπτωση έντονης ρύπανσης ή αν μέρη όπως πέτρες ή θραύσματα εισέλθουν στην κεφαλή αναρρόφησης, θα πρέπει να καθαριστεί. Ενώ η συσκευή λειτουργεί, τα εξαρτήματα αυτά θα προκαλούν κροτάλισμα ή θα μπλοκάρουν.

1. Πατήστε το κουμπί ON / OFF.

Η συσκευή απενεργοποιείται.

2. Πατήστε στο ακροφύσιο दाπέδου και στρώστε το επάνω μέρος του σώματος σε όρθια θέση.

3. Πατήστε το κουμπί απελευθέρωσης του καλύμματος ακροφυσίου दाπέδου και αφαιρέστε το κάλυμμα του ακροφυσίου दाπέδου.

Εικόνα R

4. Πιέστε το κουμπί ξεκλειδώματος του κυλίνδρου καθαρισμού προς τα αριστερά και τραβήξτε το προς τα πάνω για να αφαιρέσετε τον κύλινδρο καθαρισμού.

Εικόνα S

5. Αφαιρέστε το πλευρικό κάλυμμα του κυλίνδρου καθαρισμού.

Εικόνα T

6. Καθαρίστε τον κύλινδρο καθαρισμού κάτω από τρεχούμενο νερό ή πλύντε τον σε πλυντήριο ρούχων στους 60 °C το μέγιστο.

Εικόνα U

7. Τοποθετήστε τον κύλινδρο στο στήριγμα αποθήκευσης στον σταθμό στάθμευσης για να στεγνώσει.

Εικόνα O

8. Εάν υπάρχουν υπολείμματα στο κάλυμμα του ακροφυσίου दाπέδου, ξεπλύνετε το κάτω από τρεχούμενο νερό.

Εικόνα V

9. Εάν υπάρχουν υπολείμματα στο εσωτερικό του ακροφυσίου दाπέδου, καθαρίστε το εσωτερικό του ακροφυσίου दाπέδου και του σωλήνα αναρρόφησης χρησιμοποιώντας ένα χαρτομάντιλο ή τη βούρτσα καθαρισμού.

Εικόνα X

10. Για να τοποθετήσετε τον κύλινδρο καθαρισμού, τοποθετήστε πρώτα το πλευρικό κάλυμμα και τοποθετήστε τον κύλινδρο καθαρισμού στον άξονα του δεξιού τροχού και πιέστε τον προς τα κάτω. Όταν ακούσετε ένα "κλικ", η εγκατάσταση έχει ολοκληρωθεί.

Εικόνα W

11. Αγκιστρώστε το κάλυμμα του ακροφυσίου दाπέδου στο μπροστινό μέρος του ακροφυσίου दाπέδου στη θέση του και στη συνέχεια πιέστε το προς τα κάτω μέχρι να ασφαλίσει ηχητικά στη θέση του.

Εικόνα Y

Καθαρισμός σταθμού φόρτισης και καθαρισμού

ΠΡΟΣΟΧΗ

Μην ξεπλένετε τον σταθμό φόρτισης και καθαρισμού κάτω από τρεχούμενο νερό.

- Εάν υπάρχουν υπολείμματα στον σταθμό φόρτισης και καθαρισμού, σκουπίστε τα με ένα υγρό πανί, αποφεύγοντας τις ακίδες φόρτισης.
- Εάν υπάρχουν υπολείμματα στη βούρτσα καθαρισμού και στο στήριγμα του κυλίνδρου καθαρισμού, αφαιρέστε το στήριγμα προς τα κάτω και καθαρίστε το κάτω από τρεχούμενο νερό.

Εικόνα Ζ

Καθαριστικά και προϊόντα φροντίδας

ΠΡΟΣΟΧΗ

Χρήση ακατάλληλων προϊόντων καθαρισμού και φροντίδας

Από τη χρήση ακατάλληλων προϊόντων καθαρισμού και φροντίδας μπορεί να προκληθεί ζημιά στη συσκευή και να πάψει να ισχύει η εγγύηση.

Χρησιμοποιείτε μόνο προϊόντα καθαρισμού της KÄRCHER.

Τηρείτε τη σωστή δοσολογία.

Υπόδειξη

Ανάλογα με τις ανάγκες για τον καθαρισμό δαπέδων χρησιμοποιήστε προϊόντα καθαρισμού ή φροντίδας της KÄRCHER.

- Τηρείτε τις συστάσεις του κατασκευαστή για την ποσότητα δοσολογίας απορρυπαντικών ή προϊόντων φροντίδας.
- Για να αποφύγετε τον αφρισμό, γεμίστε πρώτα τη δεξαμενή καθαρού νερού με νερό και στη συνέχεια προσθέστε το απορρυπαντικό ή το προϊόν φροντίδας.
- Για να αποφύγετε την υπερχειλίση της δεξαμενής, φροντίστε να αφήνετε αρκετό χώρο για το απορρυπαντικό ή το προϊόν φροντίδας όταν γεμίζετε με νερό.

Αντικατάσταση μπαταρίας

Εάν η μπαταρία έχει υποστεί ζημιά, επικοινωνήστε με το σέρβις της KÄRCHER για να αγοράσετε μια καινούργια μπαταρία και να αντικαταστήσετε την παλιά.

Σφάλμα	Αιτία	Αντιμετώπιση
Η συσκευή δεν λειτουργεί	Η μπαταρία είναι άδεια.	1. Συνδέστε τον σταθμό φόρτισης και καθαρισμού στην παροχή ρεύματος και τοποθετήστε τη συσκευή πίσω στον σταθμό φόρτισης και καθαρισμού.
	Η συσκευή βρίσκεται σε όρθια θέση.	1. Πατήστε στο ακροφύσιο δαπέδου και τραβήξτε το πάνω μέρος του σώματος προς τον εαυτό σας. 2. Πατήστε το κουμπί του διακόπτη λειτουργίας και ρυθμίστε στη "λειτουργία σκάλας".
	Η δεξαμενή βρώμικου νερού είναι γεμάτη ή λείπει.	1. Αφαιρέστε τη δεξαμενή βρώμικου νερού και αδειάστε την (βλ. <i>Αδειασμα της δεξαμενής βρώμικου νερού</i>). 2. Βεβαιωθείτε ότι η δεξαμενή βρώμικου νερού έχει εγκατασταθεί σωστά.

ΠΡΟΣΟΧΗ

Μην αφαιρέσετε την προστατευτική μεμβράνη που είναι τυλιγμένη γύρω από την μπαταρία.

Κατά την αντικατάσταση της μπαταρίας, βεβαιωθείτε ότι η συσκευή είναι αποσυνδεδεμένη από τον σταθμό φόρτισης και καθαρισμού και απενεργοποιημένη. Κατά την αντικατάσταση της μπαταρίας, αποφύγετε περιβάλλοντα με υψηλή θερμοκρασία και υψηλή υγρασία και μην τοποθετείτε την καινούργια μπαταρία με βρεγμένα χέρια.

- Αφαιρέστε τη συσκευή από τον σταθμό φόρτισης και καθαρισμού και βεβαιωθείτε ότι η συσκευή είναι απενεργοποιημένη.
- Αφαιρέστε τις 6 βίδες στο κάλυμμα της μπαταρίας με ένα καταβίδι.

Εικόνα ΑΑ

- Αφαιρέστε τις δύο βίδες στο επάνω και κάτω μέρος της μπαταρίας.

Εικόνα ΑΒ

- Χαλαρώστε την μπαταρία από το κάτω μέρος και αποσυνδέστε τους δύο ακροδέκτες στο επάνω μέρος της μπαταρίας.

Εικόνα ΑC

- Συνδέστε τους ακροδέκτες στο επάνω μέρος της καινούργιας μπαταρίας και ασφαλίστε την μπαταρία στη θήκη μπαταρίας με δύο βίδες.

Εικόνα ΑD

Εικόνα ΑE

- Βιδώστε τις 6 βίδες για να στερεώσετε το κάλυμμα της μπαταρίας.

Εικόνα ΑF

Οδηγός επίλυσης προβλημάτων

Οι δυσλειτουργίες έχουν συχνά απλές αιτίες που μπορείτε να διορθώσετε μόνοι σας χρησιμοποιώντας την ακόλουθη επισκόπηση. Σε περίπτωση αμφιβολίας ή σε περίπτωση δυσλειτουργιών που δεν αναφέρονται εδώ, επικοινωνήστε με την εξουσιοδοτημένη υπηρεσία εξυπηρέτησης πελατών.

Υπόδειξη

Η συσκευή δεν μπορεί να συνεχίσει να λειτουργεί μέχρι να διορθωθεί η βλάβη.

Σφάλμα	Αιτία	Αντιμετώπιση
Η ισχύς αναρρόφησης μειώνεται	Το φίλτρο είναι μπλοκαρισμένο.	1. Καθαρίστε το επίπεδο πτυχωτό φίλτρο και το σπογγώδες φίλτρο (βλ. <i>Καθαρισμός της δεξαμενής βρώμικου νερού</i>).
	Ο σωλήνας αναρρόφησης έχει μπλοκάρει.	1. Καθαρίστε την είσοδο αναρρόφησης και τον σωλήνα αναρρόφησης στο εσωτερικό του ακροφυσίου δαπέδου (βλ. <i>Καθαρισμός ακροφυσίου δαπέδου</i>).
Ο κύλινδρος είναι στεγνός μετά την ενεργοποίηση της συσκευής	Η δεξαμενή καθαρού νερού είναι άδεια ή λείπει.	1. Πληρώστε τη δεξαμενή καθαρού νερού. 2. Βεβαιωθείτε ότι η δεξαμενή καθαρού νερού έχει εγκατασταθεί σωστά.
	Ο κύλινδρος χρειάζεται χρόνο για να υγρανθεί.	1. Συνεχίστε να λειτουργείτε τη συσκευή για λίγο.
	Η τρέχουσα λειτουργία είναι η ξηρή λειτουργία. Στην ξηρή λειτουργία, δεν πεκάζεται νερό στον κύλινδρο.	1. Πατήστε το κουμπί διακοπής λειτουργίας για να αλλάξετε τη λειτουργία σε Auto / Power / Stair.
Εξέρχεται νερό από την έξοδο αέρα	Η συσκευή είχε τοποθετηθεί οριζόντια ή είχε κουνηθεί έντονα.	1. Αφαιρέστε το επίπεδο πτυχωτό φίλτρο και το σπογγώδες φίλτρο και στεγνώστε τα εντελώς.
	Τα φίλτρα πλύθηκαν και τοποθετήθηκαν χωρίς να στεγνώσουν.	1. Αφαιρέστε το επίπεδο πτυχωτό φίλτρο και το σπογγώδες φίλτρο και στεγνώστε τα εντελώς.
Ο αυτοκαθαρισμός δεν λειτουργεί	Η δεξαμενή βρώμικου νερού είναι γεμάτη ή λείπει.	1. Αφαιρέστε τη δεξαμενή βρώμικου νερού και αδειάστε την (βλ. <i>Αδειασμα της δεξαμενής βρώμικου νερού</i>). 2. Βεβαιωθείτε ότι η δεξαμενή βρώμικου νερού έχει εγκατασταθεί σωστά.
	Ο σωλήνας αναρρόφησης έχει μπλοκάρει.	1. Αφαιρέστε το κάλυμμα του ακροφυσίου δαπέδου. 2. Απομακρύνετε τις τρίχες ή τα μεγάλα ή/και ογκώδη αντικείμενα από τον κύλινδρο καθαρισμού. 3. Αφαιρέστε τον κύλινδρο καθαρισμού και καθαρίστε τον σωλήνα αναρρόφησης (βλ. <i>Καθαρισμός ακροφυσίου δαπέδου</i>).
	Η συσκευή και ο σταθμός φόρτισης και καθαρισμού δεν συνδέονται καλά. Ή ο σταθμός φόρτισης και καθαρισμού δεν είναι συνδεδεμένος με την παροχή ρεύματος.	1. Βεβαιωθείτε ότι ο σταθμός φόρτισης και καθαρισμού είναι ενεργοποιημένος. 2. Βεβαιωθείτε ότι η συσκευή μετακινείται σωστά πάνω στον σταθμό φόρτισης και καθαρισμού.
	Το επίπεδο φόρτισης είναι μικρότερο από 20%, το οποίο δεν είναι αρκετό για αυτοκαθαρισμό.	1. Περιμένετε μέχρι το ποσοστό της μπαταρίας να ξεπεράσει το 20% και πατήστε ξανά το κουμπί αυτοκαθαρισμού.
Η μπαταρία δεν φορτίζεται	Η συσκευή και ο σταθμός φόρτισης και καθαρισμού δεν συνδέονται καλά. Ή ο σταθμός φόρτισης και καθαρισμού δεν είναι συνδεδεμένος με την παροχή ρεύματος.	1. Βεβαιωθείτε ότι ο σταθμός φόρτισης και καθαρισμού είναι ενεργοποιημένος. 2. Βεβαιωθείτε ότι η συσκευή μετακινείται σωστά πάνω στον σταθμό φόρτισης και καθαρισμού.
Η φόρτιση είναι πολύ αργή	Η θερμοκρασία της μπαταρίας είναι πολύ υψηλή.	1. Αφαιρέστε τη συσκευή από τον σταθμό φόρτισης και καθαρισμού. 2. Περιμένετε να κρυώσει η μπαταρία και φορτίστε ξανά.

Τεχνικά στοιχεία

FCV 4		
Ηλεκτρική σύνδεση		
Τάση	V	100 - 240
Φάση	~	1
Συχνότητα	Hz	50 - 60

FCV 4	
Τύπος προστασίας	IPX4
Κατηγορία προστασίας συσκευής	III
Όνομαστική ισχύς συσκευής	W 180
Όνομαστική τάση και χωρητικότητα της μπαταρίας	V/Ah 18 / 4,0
Τύπος μπαταρίας	Li-ion

		FCV 4
Μέγιστος χρόνος λειτουργίας όταν η μπαταρία είναι πλήρως φορτισμένη	min	≤ 45
Χρόνος φόρτισης για άδεια μπαταρία	h	4,5
Τάση εξόδου φορτιστή	V	22
Ρεύμα εξόδου φορτιστή	A	1
Στοιχεία ισχύος συσκευής		
Περιεττοφές κυλίνδρων ανά λεπτό	U/min	~ 470
Ποσότητα πλήρωσης		
Όγκος δεξαμενής καθαρού νερού	ml	750
Χωρητικότητα δεξαμενής βρώμικου νερού	ml	450
Διαστάσεις και βάρη		
Μήκος καλωδίου	m	1,5
Βάρος (χωρίς εξαρτήματα και υγρά απορρυπαντικά)	kg	5
Μήκος	mm	278
Πλάτος	mm	232
Ύψος	mm	1130

Με την επιφύλαξη τεχνικών αλλαγών.

Содержание

Назначение	185
Защита окружающей среды.....	185
Принадлежности и запасные части.....	185
Комплект поставки.....	185
Гарантия.....	185
Указания по технике безопасности.....	185
Символы на устройстве.....	187
Описание прибора.....	187
Монтаж.....	188
Ввод в эксплуатацию.....	188
Эксплуатация.....	188
Уход и техническое обслуживание.....	190
Помощь при неисправностях.....	192
Технические характеристики.....	193

Назначение

Используйте электрошвабру исключительно для уборки твердых полов в частных домовладениях только на водонепроницаемых твердых напольных покрытиях и коврах с коротким ворсом.

Не используйте на чувствительных к влаге напольных покрытиях, таких как необработанные пробковые полы, поскольку влага может проникать в поры, повреждая покрытие.

Устройство подходит для очистки ПВХ, линолеума, кафеля, камня, промасленного и восшеного паркета, ламината и всех водостойких напольных покрытий.

Защита окружающей среды



Упаковочные материалы поддаются вторичной переработке. Упаковку необходимо утилизировать без ущерба для окружающей среды.



Электрические и электронные устройства часто содержат ценные материалы, пригодные для вторичной переработки, и зачастую такие компоненты, как батареи,

аккумуляторы или масло, которые при неправильном обращении или ненадлежащей утилизации представляют потенциальную опасность для здоровья и окружающей среды. Тем не менее, данные компоненты необходимы для правильной работы устройства. Устройство, обозначенные этим символом, запрещено утилизировать вместе с бытовыми отходами.

Указания по компонентам (REACH)

Для получения актуальной информации о компонентах см. www.kaercher.de/REACH

Принадлежности и запасные части

Использовать только оригинальные принадлежности и запасные части. Только они гарантируют безопасную и бесперебойную работу устройства.

Для получения информации о принадлежностях и запчастях см. www.kaercher.com.

Комплект поставки

Комплектация устройства указана на упаковке. При распаковке устройства проверить комплектацию.

При обнаружении недостающих принадлежностей или повреждений, полученных во время транспортировки, следует уведомить торговую организацию, продавшую устройство.

Гарантия

В каждой стране действуют соответствующие условия гарантии, установленные нашей дочерней сбытовой компанией. Возможные неисправности устройства в течение гарантийного срока мы устраняем бесплатно, если причина заключается в дефектах материалов или производственном браке. В случае возникновения претензий в течение гарантийного срока просьба обращаться с чеком о покупке в торговую организацию, продавшую изделие, или в ближайшую уполномоченную службу сервисного обслуживания.

(Адрес указан на обороте)
Дополнительную информацию о гарантии (при наличии) можно найти в области сервисного обслуживания на местном веб-сайте Kärcher в разделе «Загрузки».

Дата выпуска отображается на заводской табличке либо в формате ММ/YYYY, где ММ - месяц производства, YYY - год производства, либо в закодированном виде.

При этом отдельные цифры имеют следующее значение:

Пример: 30290

3 год выпуска

0 столетие выпуска

2 десятилетие выпуска

9 вторая цифра месяца выпуска

0 первая цифра месяца выпуска

Таким образом, в данном примере код 30290

означает дату выпуска 09 (2)023.

Указания по технике

БЕЗОПАСНОСТИ

Перед первым использованием устройства необходимо ознакомиться с данной главой по технике безопасности и настоящей оригинальной инструкцией по эксплуатации. Действовать в соответствии с ними. Сохранять оригинальную инструкцию по эксплуатации для дальнейшего пользования или для следующего владельца.

- Наряду с указаниями, содержащимися в инструкции по эксплуатации, соблюдать также общие законодательные положения по технике безопасности и предотвращению несчастных случаев.
- Предупредительные и указательные таблички, размещенные на приборе, содержат важную информацию, необходимую для его безопасной эксплуатации.

Уровни опасности

⚠ ОПАСНОСТЬ

- Указание на непосредственно грозящую опасность, которая приводит к получению тяжелых или смертельных травм.

⚠ ПРЕДУПРЕЖДЕНИЕ

- Указание на потенциально опасную ситуацию, которая может привести к получению тяжелых или смертельных травм.

⚠ ОСТОРОЖНО

- Указание на потенциально опасную ситуацию, которая может привести к получению легких травм.

ВНИМАНИЕ

- Указание на потенциально опасную ситуацию, которая может привести к нанесению материального ущерба.

Электрические компоненты

⚠ ПРЕДУПРЕЖДЕНИЕ. Поврежденную станцию зарядки и очистки следует немедленно заменять оригинальным компонентом.

- Устройство содержит электрические компоненты. Не мыть устройство, верхнюю или нижнюю часть щеточной головки под проточной водой или под душем, иначе вода может проникнуть внутрь. • Подключать устройство только к элементу электроподключения, выполненному специалистом-электриком в соответствии со стандартом Международной электротехнической комиссии (МЭК) IEC 60364-1.

⚠ ОСТОРОЖНО. Работы по ремонту поручать только авторизованной сервисной службе. • Перед каждым использованием проверять состояние и эксплуатационную безопасность устройства и принадлежностей, например, сетевого кабеля и удлинителя. В случае повреждения извлечь штепсельную вилку из розетки и не использовать устройство.

Указания по технике безопасности для станции зарядки и очистки

⚠ ОПАСНОСТЬ. Подключайте устройство только к источнику переменного тока. Напряжение, указанное на заводской табличке, должно соответствовать сетевому напряжению. • Из соображений безопасности

рекомендуется использовать устройство только с устройством защитного отключения (макс. 30 мА). • Запрещено прикасаться к штепсельной вилке и розетке мокрыми руками. • Не допускайте повреждения сетевого кабеля при наезде на него, раздавливании или протягивании через острые края.

⚠ ПРЕДУПРЕЖДЕНИЕ. Подключать устройство только к элементу электроподключения, выполненному специалистом-электриком в соответствии со стандартом Международной электротехнической комиссии (МЭК) IEC 60364-1. • Напряжение сети должно соответствовать напряжению, указанному на заводской табличке станции зарядки и очистки. • Устройство имеет электрические компоненты, поэтому его нельзя мыть под проточной водой. • Опасность короткого замыкания. Держите токопроводящие предметы (например, отвертки) на расстоянии от зарядных контактов. • Опасность короткого замыкания. Зарядные контакты станции зарядки и очистки можно очищать только сухим способом. • Заряжайте устройство только с помощью прилагаемой оригинальной станции зарядки и очистки или другой станции зарядки и очистки, утвержденной KÄRCHER. • Опасность взрыва. Не заряжать перезаряжаемые батареи. • Перед каждым использованием проверяйте сетевой кабель на наличие повреждений. Не включайте устройство с поврежденным сетевым кабелем. Кабель для замены можно приобрести в компании KÄRCHER или у одного из наших сервисных партнеров.

ВНИМАНИЕ. Используйте станцию зарядки и очистки только в помещении. • Не размещайте станцию зарядки и очистки рядом с источниками тепла, например нагревателями. • Храните станцию зарядки и очистки только в помещении, в прохладном сухом месте. • Заряжайте устройство не реже одного раза в месяц, чтобы избежать глубокой разрядки аккумулятора. • Перед выполнением всех работ по уходу и техническому обслуживанию выключите станцию зарядки и очистки.

Аккумулятор

⚠ ОПАСНОСТЬ. Не подвергать аккумулятор воздействию прямых солнечных лучей, тепла или огня.

⚠ ПРЕДУПРЕЖДЕНИЕ. Заряжайте устройство только с помощью прилагаемой оригинальной станции или другой станции зарядки и очистки, утвержденной KÄRCHER. Используйте следующую станцию:

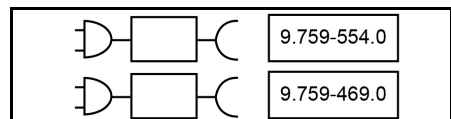

ПРЕДУПРЕЖДЕНИЕ. Опасность короткого замыкания. Не открывать аккумулятор. Кроме того, могут выделяться раздражающие пары или агрессивные жидкости.

- Заряжайте устройство только при температуре окружающей среды 10–40 °С.

ВНИМАНИЕ • Опасность короткого замыкания. Защитите контакты аккумулятора от устройства от металлических деталей • В устройстве имеются аккумуляторы, которые могут быть заменены только специалистом.

Безопасное обращение

⚠ ОПАСНОСТЬ • Опасность удушься. Упаковочную пленку хранить в недоступном для детей месте.

⚠ ПРЕДУПРЕЖДЕНИЕ • Использовать устройство только по назначению. Учитывать местные особенности и при работе с устройством следить за третьими лицами, находящимися поблизости, особенно детьми. • В опасной зоне (например, на заправках) соблюдать соответствующие правила техники безопасности. Запрещено эксплуатировать устройство во взрывоопасных помещениях.

• Детям и лицам, не ознакомленным с настоящим руководством, запрещается эксплуатировать данное устройство. Местные правила могут ограничивать возраст оператора. • Устройство не предназначено для использования детьми или лицами с ограниченными физическими, сенсорными или умственными способностями или лицами, не ознакомленными с этими инструкциями. • Лица с ограниченными физическими, сенсорными или умственными способностями, а также лица, не обладающие необходимым опытом и знаниями, могут использовать устройство только в том случае, если они находятся под надлежащим присмотром или прошли инструктаж компетентного лица относительно безопасного использования оборудования и осознают возможные риски. • Не разрешать детям играть с устройством.

• Следить за тем, чтобы дети не играли с устройством. • Храните устройство в недоступном для детей месте, когда оно подключено к электросети или когда остывает.

• Детям разрешено проводить очистку и обслуживание устройства только под присмотром. • Защищать соединительный кабель от высоких температур, острых краев, масла и подвижных частей устройства. • Не приближайте части тела (например, пальцы, волосы) близко к вращающемуся чистящему валу. • Опасность травмирования острыми предметами (например, осколками). Защищать руки во время очистки вибрационной головки.

⚠ ОСТОРОЖНО • Не использовать прибор, если он ранее падал и имеет признаки повреждения или негерметичности. • Эксплуатировать и хранить устройство только в соответствии с описанием и рисунком. • Опасность несчастных случаев и повреждений вследствие опрокидывания устройства. Перед проведением любых работ с устройством или на нем необходимо принять устойчивое положение. • Запрещается оставлять работающее устройство без присмотра.

ВНИМАНИЕ • Повреждение устройства. Запрещено заливать в бак для воды

растворители, жидкости, содержащие растворители, или неразбавленные кислоты (например, моющие средства, бензин, разбавители красок и ацетон). • Включать устройство только в том случае, если установлены баки для чистой и грязной воды. • Не собирать устройством острые или крупные предметы, такие как осколки, гвозди или детали игрушек. • Не заливать в бак для чистой воды уксусную кислоту, средство для удаления известкового налета, эфирные масла или подобные вещества. Также следить за тем, чтобы эти вещества не попали в устройство. • Использовать устройство только на твердых полах с водонепроницаемым покрытием, например лакированном паркете, эмалированной плитке или линолеуме. • Не перемещать устройство по напольной решетке систем конвекторного отопления. Устройство не может поворачивать вытекающую воду при его перемещении по решетке. • При продолжительных перерывах в работе и после использования выключать устройство главным выключателем / выключателем устройства и извлекать штепсельную вилку зарядного устройства. • Не разрешается эксплуатация устройства при температуре ниже 0 °С. • Обеспечить защиту устройства от дождя. Не хранить устройство под открытым небом. • Для подзарядки аккумулятора заряжайте устройство только с помощью зарядной станции 9.759-554.0 / 9.759-469.0.

Символы на устройстве

	Предупреждение о том, что устройство нельзя укладывать горизонтально, находится на его задней панели.
	Предупреждение о том, что насадку для пола нельзя мыть под проточной водой, находится в ее верхней части.
	Предупреждение о том, что станцию зарядки и очистки нельзя мыть под проточной водой, находится в ее верхней части.

Описание прибора

Иллюстрации см. на странице с изображениями. Рисунок А

- ① Кнопка самоочистки
- ② Кнопка включения/выключения
- ③ Кнопка выбора режима
- ④ Ручка
- ⑤ Светодиодный дисплей
- ⑥ Ручка для подъема

- ⑦ Кнопка фиксатора емкости для чистой воды
- ⑧ Ручка емкости для чистой воды
- ⑨ Емкость для чистой воды
- ⑩ Крышка отсека сменного аккумулятора
- ⑪ Плоский складчатый фильтр
- ⑫ Губчатый фильтр
- ⑬ Крышка емкости для грязной воды
- ⑭ Кнопка фиксатора емкости для грязной воды
- ⑮ Ручка емкости для грязной воды
- ⑯ Емкость для грязной воды
- ⑰ Кнопка фиксатора насадки для пола
- ⑱ Крышка насадки для пола
- ⑲ Чистящий валик
- ⑳ Отсек для хранения щетки
- ㉑ Отсек для хранения чистящего валика
- ㉒ Станция зарядки и очистки
- ㉓ Хранение фильтров
- ㉔ Щетка
- ㉕ * Моющее средство RM 536 (30 мл)
- ㉖ * Моющее средство RM 538N (500 мл)
- ㉗ * Моющее средство RM 536 (500 мл)
- ㉘ * Моющее средство RM 537 (500 мл)
- ㉙ * Специальный валик, например для каменных покрытий

* опция

Монтаж

Приложение KÄRCHER Home & Garden

С приложением KÄRCHER Home & Garden вы получаете следующие преимущества при использовании вашего устройства:

- Советы по применению и рекомендации специалистов
- Информация о продукте, обзор принадлежностей и инструкции по эксплуатации.
- Контакты службы поддержки и сервиса.
- Интернет-магазин — эксклюзивные предложения и многое другое.

Сканируйте код на упаковке или загрузите приложение KÄRCHER Home & Garden из магазина приложений и зарегистрируйте свое устройство.

Монтаж устройства

- 1 Вставить ручку в базовый блок до фиксации со щелчком.

Примечание

В случае возврата устройства снимите ручку. Подходящим инструментом (например, отверткой) прижмите пружину, чтобы высвободить ручку и снять ее с устройства.

Рисунок В

Ввод в эксплуатацию

Процесс зарядки

1. Вставить зарядный кабель станции зарядки и очистки в розетку.
2. Разместить устройство на станции зарядки и очистки. Светодиодный дисплей показывает текущее состояние заряда аккумулятора.

Рисунок С

Аккумулятор полностью заряжается за 4,5 часа. Спустя 10 минут после полной зарядки светодиодный дисплей выключается.

Заполнение емкости для чистой воды

1. Снять емкость для чистой воды с устройства, взявшись за его ручку и одновременно нажав кнопку фиксатора.

Рисунок D

2. Открыть крышку емкости и повернуть ее в сторону.

Рисунок E

3. Заполнить емкость для чистой воды холодной или слегка теплой водопроводной водой.
4. Добавить моющее средство Kärcher в емкость для чистой воды.

ВНИМАНИЕ

Избыточное или недостаточное количество моющего средства или средства для ухода приводит к плохим результатам уборки.

Следуйте рекомендациям по дозировке моющего средства или средства для ухода.

5. Закрыть крышку емкости.
6. Вставить емкость для чистой воды в устройство до фиксации со щелчком. Емкость для чистой воды должна быть плотно зафиксирован в устройстве.

Рисунок F

Эксплуатация

Общая информация по эксплуатации

ВНИМАНИЕ

Влажность

Повреждение имущества при использовании на чувствительных полах

Перед использованием устройства проверить пол на водонепроницаемость в незаметном месте. Не чистить чувствительные к воде покрытия как, например, необработанные пробковые полы, поскольку может проникнуть влага и повредить пол.

ВНИМАНИЕ

Перед началом работы убрать с пола такие предметы, как осколки, мелкие камушки, винты или детали игрушки, чтобы не допустить повреждения покрытия (например, появления царапин).

Примечание

- Для предотвращения появления полосатого узора, перед применением на чувствительных поверхностях, например, из дерева или керамогранита, необходимо проверить устройство в малозаметном месте.
- Не фиксировать в одном положении, постоянно передвигать во время чистки.
- Следовать инструкциям производителя напольного покрытия.





Примечание





Работать задним ходом по направлению к двери, чтобы не оставалось следов на только что вымытом полу.

- Держать устройство за ручку под углом около 60 градусов.
- Мыть пол, перемещая устройство вперед и назад с такой же скоростью, что и при уборке пылесосом.
- Если пол сильно загрязнен, перемещать устройство по полу медленно скользящим движением.

На светодиодном дисплее устройства отображаются режимы работы, статус устройства и сообщения об ошибках.

Рисунок G

Индикатор	Значок	Пояснение
Аккумулятор		Отображение уровня заряда аккумулятора в процентах в реальном времени. Значок аккумулятора — зеленый: 100%—30% Значок аккумулятора — оранжевый: 30%—10% Значок аккумулятора — мигает красным: 10%—0% Увеличение и уменьшение яркости зеленого значка аккумулятора указывает на выполнение процесса зарядки.
Режимы работы		Сухая уборка: подходит для сбора большого количества воды с пола или ковровых покрытий.
		Автоматический режим: датчик определяет степень загрязнения пола и автоматически регулирует расход воды и мощность всасывания.
		Режим высокой мощности: эффективная уборка с максимальным расходом воды при высокой мощности всасывания.
		Уборка лестницы: работа в вертикальной плоскости с отключенной функцией автоматического пуска и останова, что удобно при уборке лестниц.

Индикатор	Значок	Пояснение
Предупреждение и ошибки		Пустая емкость: емкость для чистой воды пустая. Заполнить емкость для чистой воды, чтобы продолжить работу с устройством (см. <i>Заполнение емкости для чистой воды</i>).
		Полная емкость: Емкость для грязной воды заполнена или не установлена. Оporожнить емкость для грязной воды или установить ее в устройство (см. <i>Оporожнение емкости для грязной воды</i>).
		Засорение: чистящий валик засорен. Установить устройство вертикально и убрать мусор с чистящего валика (см. <i>Очистка насадки для пола</i>).
Обнаружение грязи в автоматическом режиме		Чем больше площадь белой подсветки полукруга, тем сильнее обнаруженное загрязнение. Красный цвет индикатора указывает на ошибку.

Порядок запуска

ВНИМАНИЕ

Риск повреждения ввиду неконтролируемого движения

Чистящий валик начинает вращаться с началом уборки.

Крепко держаться за ручку, чтобы устройство не отклонялось в сторону.

1. Наступить на контур стопы на насадке для пола и потянуть верхнюю часть корпуса к себе. Нажать кнопку включения/выключения.

Рисунок H

2. Выполнить несколько движений устройством вперед и назад, чтобы равномерно смочить валик.

Настройка режимов уборки

После включения устройство по умолчанию переходит в автоматический режим. Переход между режимами (автоматический, высокая мощность, уборка лестницы, сухая уборка) выполняется нажатием кнопки выбора.

Рисунок I

Примечание

Режим сухой уборки предназначен для сбора жидкостей и очистки твердых напольных и ковровых покрытий (с коротким ворсом) без подачи воды. Такой режим не сопоставим с уборкой пылесосом.

Время работы от аккумулятора

Время работы от аккумулятора определяется по отображаемому на дисплее уровню заряда в процентах. Значок аккумулятора меняется в зависимости от уровня заряда.

- Значок аккумулятора — зеленый: 100-30%

- Значок аккумулятора — оранжевый: 30-10%
- Значок аккумулятора — мигает красным: 10-0%

Опорожнение емкости для грязной воды

Когда емкость для грязной воды заполняется, на светодиодном дисплее появляется предупреждение «Полная емкость».

1. Прижать ногой насадку для пола и перевести верхнюю часть корпуса в вертикальное положение.

Рисунок J

2. Снять емкость для грязной воды, удерживая ее за ручку и нажимая кнопку фиксатора.

Рисунок K

3. Снять крышку емкости для грязной воды. Опорожнить емкость для грязной воды и промыть ее.

Рисунок L

4. Вставить емкость для грязной воды в устройство до фиксации со щелчком. Емкость для грязной воды должна быть плотно зафиксирована в устройстве.

Заливка мощного средства

Если емкость для чистой воды пустая, на светодиодном дисплее мигает предупреждение «Залить воду».

1. Заполнить емкость для чистой воды (см. *Заполнение емкости для чистой воды*).

Прерывание работы

ВНИМАНИЕ

Вероятность серьезного ущерба ввиду воздействия влаги.

Мокрый валик может привести к повреждению чувствительных к влаге полов.

При длительных перерывах в работе размещать устройство на парковочной станции, чтобы избежать повреждения чувствительных полов мокрым валиком.

1. Для приостановки работы устройства прижать ногой насадку для пола и перевести верхнюю часть корпуса в вертикальное положение. Устройство продолжит всасывание в течение 5 секунд, а затем перейдет в режим ожидания.

Рисунок J

2. При возврате устройства в рабочее положение в течение 2 минут, он автоматически запустится в том режиме, который использовался перед остановкой.

Рисунок H

3. При возврате устройства в рабочее положение в промежутке от 2 до 5 минут, он запустится в автоматическом режиме.

Примечание

Режим ожидания длится 5 минут. Через 5 минут устройство полностью выключается.

Завершение работы

1. Нажать кнопку включения/выключения. Перед выключением устройство продолжит всасывание в течение 5 секунд, а затем полностью отключится.
2. Прижать ногой насадку для пола и перевести верхнюю часть корпуса в вертикальное положение.

Рисунок J

3. Разместить устройство на станции зарядки и очистки.

Рисунок C

4. Очистить устройство (см. *Уход и техническое обслуживание*).

ВНИМАНИЕ

Присохшая грязь

Присохшая грязь может надолго повредить устройство.

Рекомендуется полностью очищать устройство после каждого использования.

Хранение устройства

ВНИМАНИЕ

Появление запаха ввиду наличия жидкостей в устройстве

При хранении устройства с остатками чистой/грязной воды могут появиться неприятные запахи.

Перед размещением устройства на хранение полностью опорожнить емкость для чистой и грязной воды.

*С помощью щетки удалить волосы и грязь из всасывающего канала и насадки для пола (см. *Очистка насадки для пола*).*

Просушить очищенный валик на воздухе, например на устройстве, установленном на парковочной станции. Не сушить мокрый валик в закрытом шкафу.

1. Перенести устройство в сухое помещение.
2. Для зарядки разместить устройство на станции зарядки и очистки.

Рисунок C

3. Поместить очищенный валик в отсек для хранения, чтобы просушить его.

Рисунок O

Уход и техническое обслуживание

Самоочистка

ВНИМАНИЕ

По завершении работы разместить устройство на станции очистки и запустить процесс самоочистки. Очищать насадку для пола только на станции очистки с помощью автоматического процесса самоочистки, а не наливая воду в станцию отдельно. Не очищать устройство или насадку для пола под проточной водой или под душем, иначе вода может попасть внутрь.

Примечание

Пока на светодиодном дисплее отображается значок предупреждения «Полная емкость», и емкость для грязной воды не опорожнена, процесс самоочистки не запускается. При заряде батареи ниже 20% процесс самоочистки не запускается.

1. Опорожнить емкость для грязной воды и установить ее на место (см. *Опорожнение емкости для грязной воды*).
2. Наполнить емкость для чистой воды водой без мощного средства (см. раздел «Заполнение емкости для чистой воды»), убедившись, что уровень воды превышает отметку «МИНИМУМ ДЛЯ САМООЧИСТКИ».

Рисунок M

3. Вернуть устройство на станцию зарядки и очистки. (Станция зарядки и очистки должна быть включена).

Нажать кнопку самоочистки, чтобы начать процесс. Самоочистка длится 110 секунд.

Рисунок N

4. По завершении процесса самоочистки опорожнить и промыть емкость для грязной воды, а затем установить ее на устройство (см. *Опорожнение емкости для грязной воды*).

Примечание

Чтобы остановить процесс самоочистки, еще раз нажать кнопку самоочистки или кнопку ВКЛ/ВЫКЛ.

Очистка емкости для грязной воды

ВНИМАНИЕ

Присохшая грязь

Присохшая грязь может надолго повредить устройство.

Рекомендуется полностью очищать устройство после каждого использования.

ВНИМАНИЕ

Регулярно очищать фильтры, чтобы предотвратить засорение в результате длительного использования.

Для эффективной уборки рекомендуется заменять фильтр каждые 2-3 месяца.

Использовать только фильтр KÄRCHER, что гарантирует идеальную посадку фильтра в емкости, а также повышает эффективность работы устройства.

Порядок снятия и опорожнения емкости для грязной воды описан в *Опорожнение емкости для грязной воды*.

1. Снять крышку емкости для грязной воды.

Рисунок L

2. Промыть емкость для грязной воды и крышку водопроводной водой и щеткой.

Рисунок P

3. Емкость для грязной воды также можно мыть в посудомоечной машине.
4. Вынуть плоский гофрированный фильтр и губчатый фильтр из крышки емкости для грязной воды.

5. Промыть плоский гофрированный фильтр и губчатый фильтр под проточной водой и полностью высушить их, а затем установить обратно в емкость для грязной воды.

Рисунок Q

Очистка насадки для пола

ВНИМАНИЕ

Повреждение в результате применения кондиционера для белья при очистке валика или использования сушилки для одежды

Повреждение микроволокон

Не использовать кондиционер при очистке в стиральной машине.

Не сушить валик в сушилке для белья.

ВНИМАНИЕ

Существенный ущерб в связи со свободным перемещением валика

Это может повредить стиральную машину.

Поместить валики в сетку для белья и загрузить в стиральную машину минимум наполовину с другим бельем.

Примечание

В случае сильного загрязнения или при попадании таких предметов, как камни или осколки, во всасывающую головку, ее необходимо очистить. Во время работы устройства эти предметы будут издавать грохот или образуют засор.

1. Нажать кнопку ВКЛ / ВЫКЛ.

Устройство выключается.

2. Прижать ногой насадку для пола и перевести верхнюю часть корпуса в вертикальное положение.

3. Нажать кнопку фиксатора крышки насадки для пола и снять эту крышку.

Рисунок R

4. Нажать кнопку фиксатора чистящего валика слева и потянуть его вверх, чтобы снять.

Рисунок S

5. Снять боковую крышку чистящего валика.

Рисунок T

6. Промыть чистящий валик под проточной водой или в стиральной машине при температуре не выше 60°C.

Рисунок U

7. Поместить валик в отсек для хранения на парковочной станции, чтобы просушить его.

Рисунок O

8. Если на крышке насадки для пола есть мусор, промыть ее под проточной водой.

Рисунок V

9. Если внутри насадки для пола есть мусор, очистить ее внутреннюю часть и всасывающую трубку тряпкой или щеткой.

Рисунок X

10. При установке чистящего валика сначала установить боковую крышку, а затем насадить валик на ось правого колеса и прижать его. Звук щелчка указывает на то, что валик зафиксирован.

Рисунок W

11. Зацепить крышку насадки для пола в ее передней части, а затем прижать ее до фиксации со щелчком.

Рисунок Y

Очистка станции зарядки и очистки

ВНИМАНИЕ

Не мыть станцию зарядки и очистки под проточной водой.

1. Если на станции зарядки и очистки есть мусор, протереть ее влажной салфеткой, не касаясь зарядных контактов.

2. Если в щетке и отсеке для чистящего валика есть мусор, снять отсек в направлении вниз и промыть его под проточной водой.

Рисунок Z

Средства для мытья и ухода

ВНИМАНИЕ

Использование неподходящих моющих средств и средств для ухода

Использование неподходящих моющих средств и средств для ухода может повредить устройство и привести к аннулированию гарантии.

Использовать только моющие средства KÄRCHER.

Обратить внимание на правильную дозировку.

Примечание

При необходимости для очистки полов использовать моющие средства или средства для ухода KÄRCHER.

- Соблюдать рекомендации производителя по дозированию моющего средства или средства для ухода.
- Чтобы предотвратить образование пены, сначала необходимо залить воду в емкость для чистой воды, а затем добавить моющее средство или средство для ухода.
- Чтобы предотвратить переполнение емкости, заливая воду, нужно оставить достаточно места для моющего средства или средства для ухода.

Замена аккумулятора

В случае повреждения аккумулятора обратитесь в сервисную службу KÄRCHER, чтобы приобрести новый аккумулятор и заменить старый.

ВНИМАНИЕ

Не снимать защитную пленку, обернутую вокруг аккумуляторного блока.

При замене аккумулятора убедиться, что устройство отсоединено от станции зарядки и очистки и выключено.

Не менять аккумулятор в условиях высокой температуры и влажности и не устанавливать новый аккумулятор мокрыми руками.

1. Снять устройство со станции зарядки и очистки и убедиться, что оно выключено.

2. Выкрутить 6 винтов на крышке аккумулятора отверткой.
Рисунок АА
3. Выкрутить два винта сверху и снизу аккумуляторного блока.
Рисунок АВ
4. Приподнять аккумуляторный блок и отсоединить две клеммы в верхней части аккумулятора.
Рисунок АС
5. Подключить клеммы в верхней части нового аккумулятора и закрепить его в аккумуляторном отсеке двумя винтами.
Рисунок АД
Рисунок АЕ
6. Закрутить 6 винтов, чтобы закрепить крышку аккумуляторного блока.
Рисунок АФ

Помощь при неисправностях

Зачастую неисправности имеют простые причины, которые можно устранить самостоятельно на основании следующего обзора. В случае сомнений или при возникновении не описанных здесь неисправностей следует обращаться в полномочную службу сервисного обслуживания.

Примечание

Устройство не возобновит работу до тех пор, пока неисправность не будет устранена.

Ошибка	Причина	Устранение
Устройство не работает	Аккумулятор разряжен.	1. Подключить станцию зарядки и очистки к источнику питания и снова установить на нее устройство.
	Устройство находится в вертикальном положении.	1. Прижать насадку для пола ногой и потянуть верхнюю часть корпуса к себе. 2. Нажать кнопку выбора режима и перейти в режим «уборки лестницы».
	Емкость для грязной воды заполнена или не установлена.	1. Снять емкость для грязной воды и опорожнить ее (см. <i>Опорожнение емкости для грязной воды</i>). 2. Проверить, правильно ли установлена емкость для грязной воды.
Снижается мощность всасывания	Фильтр засорен.	1. Очистить плоский гофрированный фильтр и губчатый фильтр (см. <i>Очистка емкости для грязной воды</i>).
	Всасывающая трубка засорена.	1. Очистить всасывающее отверстие и всасывающую трубку внутри насадки для пола (см. <i>Очистка насадки для пола</i>).
Валик остается сухим после включения устройства	Емкость для чистой воды пустая или не установлена.	1. Заполнить емкость для чистой воды. 2. Проверить, правильно ли установлена емкость для чистой воды.
	Смачивание валика занимает некоторое время.	1. Дать устройству поработать некоторое время.
	Выбран режим сухой уборки. В режиме сухой уборки вода на валик не поступает.	1. Нажать кнопку выбора режима, чтобы перейти в другой режим — автоматический, высокая мощность или уборка лестницы.

Ошибка	Причина	Устранение
Вода выходит из воздуховыпускного отверстия	Устройство положили горизонтально или сильно встряхнули.	1. Вынуть плоский гофрированный фильтр и губчатый фильтр и полностью высушить их.
	Вымытые фильтры установили, не высушив.	1. Вынуть плоский гофрированный фильтр и губчатый фильтр и полностью высушить их.
Самоочистка не работает	Емкость для грязной воды заполнена или не установлена.	1. Снять емкость для грязной воды и опорожнить ее (см. <i>Опорожнение емкости для грязной воды</i>). 2. Проверить, правильно ли установлена емкость для грязной воды.
	Всасывающая трубка засорена.	1. Снять крышку насадки для пола. 2. Убрать волосы или крупные и/или громоздкие предметы с чистящего валика. 3. Снять чистящий валик и очистить всасывающую трубку (см. <i>Очистка насадки для пола</i>).
	Плохое соединение между устройством и станцией зарядки и очистки. Или станция зарядки и очистки не подключена к источнику питания.	1. Убедиться, что станция зарядки и очистки включена. 2. Убедиться, что устройство правильно размещено на станции зарядки и очистки.
	Уровень заряда меньше 20%, что недостаточно для самоочистки.	1. Подождать, пока аккумулятор зарядится на более, чем 20%, и снова нажать кнопку самоочистки.
Аккумулятор не заряжается	Плохое соединение между устройством и станцией зарядки и очистки. Или станция зарядки и очистки не подключена к источнику питания.	1. Убедиться, что станция зарядки и очистки подключена к источнику питания. 2. Убедиться, что устройство правильно размещено на станции зарядки и очистки.
Зарядка выполняется слишком медленно	Слишком высокая температура аккумулятора.	1. Снять устройство со станции зарядки и очистки. 2. Подождать, пока аккумулятор остынет, и снова зарядить его.

Технические характеристики

		FCV 4
Электрическое подключение		
Напряжение	V	100 - 240
Фаза	~	1
Частота	Hz	50 - 60
Степень защиты		IPX4
Класс защиты устройства		III
Номинальная мощность устройства	W	180
Номинальное напряжение и емкость аккумулятора	V/Ah	18 / 4,0
Тип аккумулятора		литий-ионный
Максимальное время работы с полностью заряженным аккумулятором	min	≤ 45
Время зарядки разряженного аккумулятора	h	4,5

		FCV 4
Выходное напряжение зарядного устройства	V	22
Выходной ток зарядного устройства	A	1
Рабочие характеристики устройства		
Частота оборотов валика в минуту	об/мин	~ 470
Заправочный объем		
Объем бака для чистой воды	ml	750
Объем емкости для грязной воды	ml	450
Размеры и вес		
Длина кабеля	м	1,5
Масса (без принадлежностей и моющих жидкостей)	kg	5
Длина	mm	278
Ширина	mm	232
Высота	mm	1130

Сохраняется право на внесение технических изменений.

Зміст

Використання за призначенням.....	194
Охорона довкілля	194
Приладдя та запасні деталі	194
Комплект поставки.....	194
Гарантія	194
Вказівки з техніки безпеки.....	194
Символи на пристрої.....	196
Опис приладу.....	196
Монтаж	196
Введення в експлуатацію.....	197
Експлуатація.....	197
Догляд та технічне обслуговування.....	199
Допомога в разі несправностей.....	200
Технічні характеристики.....	202

Використання за призначенням

Використовуйте електрошвабру виключно для миття твердих підлог у приватному домогосподарстві та лише на водонепроникних твердих покриттях і килимах з коротким ворсом. Не мийте чутливі до води покриття, як-от необроблені пробкові підлоги, оскільки волога може проникати в пори, призводячи до пошкоджень. Пристрій підходить для очищення ПВХ, лінолеуму, плитки, каменю, промасленого й воскового паркету, ламінату та всіх водостійких підлогових покриттів.

Охорона довкілля



Пакувальні матеріали придатні до вторинної переробки. Упаковку необхідно утилізувати без шкоди для довкілля.



Електричні та електронні пристрої містять цінні матеріали, які придатні до вторинної переробки, і часто компоненти, як-от батареї, акумулятори чи мастило, які у разі

неправильного поводження з ними або неправильної утилізації можуть створити потенційну небезпеку для здоров'я людини та довкілля. Однак ці компоненти необхідні для належної експлуатації пристрою. Пристрої, позначені цим символом, забороняється утилізувати разом із побутовим сміттям.

Вказівки щодо компонентів (REACH)

Актуальні відомості про компоненти наведені на сайті: www.kaercher.de/REACH

Приладдя та запасні деталі

Слід використовувати лише оригінальне приладдя та оригінальні запасні частини, тому що саме вони гарантують безпечну та безперебійну експлуатацію пристрою.

Інформація щодо приладдя та запасних частин міститься на сайті www.kaercher.com.

Комплект поставки

Комплектація пристрою зазначена на упаковці. Під час розпакування пристрою перевірити комплектацію. У разі нестачі приладдя або ушкоджень, отриманих під час транспортування, слід повідомити про це торговельній організації, яка продала пристрій.

Гарантія

У кожній країні діють відповідні гарантійні умови, встановлені уповноваженою організацією збуту нашої продукції в цій країні. Можливі несправності пристрою протягом гарантійного строку ми усуваємо безкоштовно, якщо причина несправності полягає в дефектах матеріалів або виробничому браку. У разі виникнення претензій протягом гарантійного строку прохання звертатися, маючи при собі чек про покупку, до торговельної організації, що продала продукт, або до найближчої уповноваженої служби сервісного обслуговування. (Адреси див. на звороті)

Додаткову інформацію про гарантію (за наявності) можна знайти в області сервісного обслуговування місцевого вебсайту Kärcher у розділі «Завантаження».

Вказівки з техніки безпеки

Перед першим використанням пристрою слід ознайомитись з цією главою з техніки безпеки та цією оригінальною інструкцією з експлуатації. Діяти відповідно до них. Зберігати оригінальну інструкцію з експлуатації для подальшого користування або для наступного власника.

- Разом із вказівками в цій інструкції з експлуатації слід враховувати загальні законодавчі положення щодо техніки безпеки та попередження нещасних випадків.
- Наявні на пристрої попереджувальні знаки та таблички дають важливі вказівки для безпечної експлуатації пристрою.

Ступінь небезпеки

▲ НЕБЕЗПЕКА

- Вказівка щодо небезпеки, яка безпосередньо загрожує та призводить до тяжких травм чи смерті.

▲ ПОПЕРЕДЖЕННЯ

- Вказівка щодо потенційно можливої небезпечної ситуації, що може призвести до тяжких травм чи смерті.

▲ ОБЕРЕЖНО

- Вказівка щодо потенційно небезпечної ситуації, яка може спричинити отримання легких травм.

УВАГА

- Вказівка щодо можливої потенційно небезпечної ситуації, що може спричинити матеріальні збитки.

Електричні компоненти

▲ ПОПЕРЕДЖЕННЯ • Негайно замінюйте пошкоджену станцію заряджання та очищення на оригінальну деталь. • Пристрій має електричні компоненти. Не мийте прилад, верхню або нижню частину вібраційної головки під проточною водою або під душем, інакше вода може потрапити всередину. • Підключати пристрій до елемента електропідключення, виконаного спеціалістом-електриком відповідно до стандарту міжнародної електротехнічної комісії (МЕК) IEC 60364-1.

- ▲ ОБЕРЕЖНО • Роботи з ремонту доручати тільки авторизованій сервісній службі.
- Перед кожним використанням перевіряти стан та експлуатаційну безпеку пристрою та

додаткового обладнання, наприклад мережевого кабелю та подовжувача. У разі пошкодження витягнути штепсельну вилку з розетки і не користуватися пристроєм.

Вказівки з техніки безпеки для станції заряджання та очищення

⚠ НЕБЕЗПЕКА • Підключати пристрій тільки до джерела змінного струму. Зазначена напруза на заводській табличці повинна відповідати напрузі в мережі. • З міркувань безпеки радимо використовувати пристрій тільки з пристроєм захисного вимкнення (макс. 30 мА). • Заборонено торкатися штепсельної вилки та розетки вологими руками. • Не допускайте пошкодження з'єднувального мережевого кабелю, найіжжачоу на нього, розчавлюючи його або тягнучи через гострі краї.

⚠ ПОПЕРЕДЖЕННЯ • Підключати пристрій до елемента електропідключення, виконаного спеціалістом-електриком відповідно до стандарту міжнародної електротехнічної комісії (МЕК) IEC 60364-1. • Переконайтеся, що напруза мережі відповідає напрузі, зазначеній на заводській табличці станції заряджання та очищення. • Пристрій має електричні компоненти, тому його не можна мити під проточною водою. • Небезпека короткого замикання. Тримайте струмопровідні предмети (викрутки тощо) якнайдалі від зарядних контактів. • Небезпека короткого замикання. Контактні станції заряджання та очищення слід очищати лише у сухий спосіб. • Заряджайте пристрій лише на оригінальній станції заряджання та очищення, що входить до комплексу постачання, або на іншій станції, що затверджена KÄRCHER. • Небезпека вибуху. Не заряджайте акумулятори, які не підлягають повторному заряджанню. • Перед кожним прибиранням перевіряйте мережеві кабелі на наявність пошкоджень. Не використовуйте пристрій з пошкодженням кабелем живлення. Відповідну заміну можна придбати в компанії KÄRCHER або в одного з наших сервісних партнерів.

УВАГА • Використовуйте станцію заряджання та очищення лише в приміщенні. • Не розміщуйте станцію заряджання та очищення поблизу джерел тепла, як-от обігрівачів. • Зберігайте станцію заряджання та очищення лише в приміщенні, в прохолодному й сухому місці. • Заряджайте пристрій принаймні один раз на місяць, щоб уникнути глибокого розрядження акумулятора. • Перед виконанням операцій з доляду й технічного обслуговування вимкніть станцію заряджання та очищення.

Акумулятор

⚠ НЕБЕЗПЕКА • Не піддавати акумулятор сильному сонячному випромінюванню, нагріванню та вогню.

⚠ ПОПЕРЕДЖЕННЯ • Заряджайте пристрій лише на оригінальній зарядній станції, що входить до комплексу постачання, або на іншій станції, що затверджена KÄRCHER. Використовуйте таку станцію:

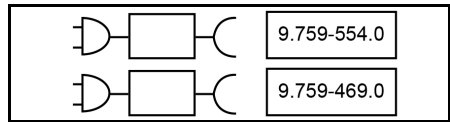

ПОПЕРЕДЖЕННЯ • Небезпека короткого замикання. Не відкривати акумулятор. Крім того, можуть виділятися подразнюючі пари або агресивні рідини. • Заряджайте пристрій лише за температури навколишнього середовища від 10 °C до 40 °C.

УВАГА • Небезпека короткого замикання. Захистіть контакти акумулятора і пристрою від металевих деталей. • Пристрій містить акумулятори, заміну яких може виконати тільки фахівець.

Безпечне поводження

⚠ НЕБЕЗПЕКА • Небезпека ядуху. Пакувальну плівку зберігати у недоступному для дітей місці.

⚠ ПОПЕРЕДЖЕННЯ • Використовувати пристрій лише за призначенням. Враховувати умови місцевості, під час роботи з пристроєм необхідно звертати увагу на третіх осіб, особливо на дітей. • У небезпечних зонах (наприклад, на заправках) дотримуватись відповідних правил техніки безпеки. Забороняється експлуатувати пристрій у вибухонебезпечних приміщеннях. • Забороняється користуватися цим пристроєм дітям та особам, які не ознайомлені з цією інструкцією. Місцеві положення можуть обмежувати вік оператора. • Пристрій не призначений для використання дітьми та особами з обмеженими фізичними, сенсорними або розумовими здібностями, а також особами, не ознайомленими з цими інструкціями. • Особи з обмеженими фізичними, сенсорними або розумовими здібностями, а також особи, що не мають необхідного досвіду і знань, можуть використовувати пристрій тільки під належним наглядом або якщо вони пройшли інструктаж компетентної особи щодо безпечного використання обладнання й усвідомлюють можливі ризики. • Не дозволяти дітям грати з пристроєм. • Стежити за тим, щоб діти не грали з пристроєм. • Зберігайте пристрій в недоступному для дітей місці, коли він підключений до електромережі або коли остигає. • Дітям дозволено проводити очищення та обслуговування пристрою тільки під наглядом.

• Оберігайте з'єднувальний кабель від високих температур, гострих країв, мастила і рухомих деталей пристрою. • Не підносьте частини тіла (як-от пальці, волосся) близько до чистильного валика, що обертається. • Небезпека травмування гострими предметами (наприклад, уламками). Захищати руки під час очищення вібраційної головки.

⚠ ОБЕРЕЖНО • Не використовувати пристрій, якщо він раніше падає, має ознаки пошкодження або негерметичності.

• Експлуатувати та зберігати пристрій тільки відповідно до опису та малюнку. • Небезпека нещасного випадку та пошкодження унаслідок

перекидання пристрою. Перед проведенням робіт з пристроєм чи на ньому слід прийняти стійке положення. ● Не можна залишати пристрій без нагляду під час роботи.

УВАГА ● Пошкодження пристрою. Забороняється заливати в бак для води розчинники, рідини, що містять розчинники, чи нерозведені кислоти (наприклад, миючі засоби, бензин, розріджувачі фарб та ацетон). ● Пристрій вмикати тільки після того, як будуть встановлені баки для чистої та брудної води. ● Не збирати пристроєм гострі або великі предмети, такі як уламки, зравії або деталі іграшок. ● Не заливати в бак для чистої води оцтову кислоту, засоби для видалення вапняного нальоту, ефірні олії або подібні речовини. Також стежити за тим, щоб ці речовини не потрапили у пристрій.

● Використовуйте прилад тільки на твердих підлогах з водонепроникним покриттям, наприклад лакованому паркеті, емальованій плитці або лінолеумі. ● Не переміщати пристрій підлоговою решіткою конвекторних систем опалення. Пристрій не може поглинати воду, що витікає, під час його переміщення решіткою. ● Під час тривалих перерв у роботі і після використання вимикати пристрій головиним вимикачем / вимикачем пристрою й витягувати штепсельну вилку зарядного пристрою. ● Забороняється експлуатація пристрою за температури нижче 0 °С. ● Забезпечити захист пристрою від дощу. Не зберігати пристрій просто неба. ● Для підзарядки акумулятора використовуйте тільки пристрій із зарядною станцією 9.759-554.0 / 9.759-469.0.

Символи на пристрої

	Попередження про те, що пристрій не можна класти горизонтально, розміщене на його задній панелі.
	Попередження про заборону мити насадку для підлоги проточною водою розміщене в її верхній частині.
	Попередження про заборону мити станцію заряджання та очищення проточною водою розміщене у верхній частині станції.

Опис приладу

Ілюстрації розміщені на сторінці зображень. Малюнок А

- ① Кнопка самоочищення
- ② Кнопка вмикання/вимикання
- ③ Кнопка вибору режиму
- ④ Ручка
- ⑤ Світлодіодний дисплей

- ⑥ Ручка для піднімання
- ⑦ Кнопка фіксатора бака для чистої води
- ⑧ Ручка бака для чистої води
- ⑨ Бак для чистої води
- ⑩ Кришка відсіку замінного акумулятора
- ⑪ Плоский складчастий фільтр
- ⑫ Губчастий фільтр
- ⑬ Кришка бака для брудної води
- ⑭ Кнопка фіксатора бака для брудної води
- ⑮ Ручка бака для брудної води
- ⑯ Бак для брудної води
- ⑰ Кнопка фіксатора кришки насадки для підлоги
- ⑱ Кришка насадки для підлоги
- ⑲ Чистильний валик
- ⑳ Відсік для зберігання щітки
- ㉑ Відсік для зберігання чистильного валика
- ㉒ Станція заряджання та очищення
- ㉓ Зберігання фільтрів
- ㉔ Щітка
- ㉕ * Мийний засіб RM 536 (30 мл)
- ㉖ * Мийний засіб RM 538N (500 мл)
- ㉗ * Мийний засіб RM 536 (500 мл)
- ㉘ * Мийний засіб RM 537 (500 мл)
- ㉙ * Спеціальний валик, наприклад для кам'яної підлоги

* додатково

Монтаж

Застосунок KÄRCHER Home & Garden

Застосунок KÄRCHER Home & Garden надає вам такі переваги під час використання пристрою:

- Поради щодо застосування та експертні знання.
- Інформація про вибір, огляд приладдя та інструкції з експлуатації.
- Зв'язок зі службою підтримки й сервісною службою.
- Інтернет-магазин — ексклюзивні пропозиції та багато іншого.

Скануйте код на упаковці або завантажте застосунок KÄRCHER Home & Garden у магазині мобільного ПЗ та зареєструйте свій пристрій у кілька зручних кроків.

Монтаж пристрою

- 1 Вставити ручку в базовий блок до фіксації з клацанням.

Вказівка

У разі необхідності повернення пристрою зняти ручку. Прийнятим інструментом (як-от викруткою) притиснути пружину, щоб розблокувати ручку й зняти її з пристрою.

Малюнок В

Введення в експлуатацію

Процес заряджання

1. Приєднати зарядний кабель станції заряджання та очищення до розетки.
2. Розмістити пристрій на станції заряджання та очищення. На світлодіодному дисплеї буде показаний поточний стан заряду акумулятора.

Малюнок С

Акумулятор повністю заряджається протягом 4,5 годин. Через 10 хвилин після повної зарядки світлодіодний дисплей вимикається.

Заповнення бака для чистої води

1. Зняти бак для чистої води з пристрою, взявши за його рукоятку й одночасно натиснувши кнопку фіксатора.
2. Відкрити кришку бака й повернути її вбік.
3. Наповнити бак для чистої води холодною або ледве теплою водопровідною водою.
4. Додати мийний засіб KÄRCHER у бак для чистої води.

УВАГА

Передозування або недостатнє дозування мийного засобу або засобу для догляду призводить до поганих результатів прибирання.

Дотримуйтесь рекомендацій щодо дозування мийного засобу або засобу для догляду.

5. Закрити кришку бака.
6. Вставити бак для чистої води в пристрій до фіксації з клацанням. Бак для чистої води має бути надійно закріплений в пристрої.

Малюнок F

Експлуатація

Загальна інформація з експлуатації

УВАГА

Вологість

Пошкодження майна у разі використання на чутливих підлогах

Перед використанням пристрою перевірити підлогу на водонепроникність у непомітному місці. Не очищувати чутливі до води покриття як, наприклад, необроблені коркові підлоги, оскільки може просочитись волога і пошкодити підлогу.

УВАГА

Перед початком роботи приберіть з підлоги зайві предмети, як-от скалки, дрібні камінці, гвинти або деталі іграшок, щоб запобігти пошкодженню підлоги (наприклад, подряпинам).

Вказівка

- Для запобігання появі смугастого візерунка перед використанням на чутливих поверхнях, наприклад, з дерева або дрібнозернистого каменю, необхідно перевірити пристрій у малопомітному місці.
- Не зупиняйтесь на одному місці, а продовжуйте рухатися.
- Дотримуватися інструкцій виробника підлогового покриття.

Вказівка





Працювати заднім ходом у напрямку до дверей, щоб не залишалось слідів на щойно вимитій підлозі.

- Тримати пристрій за ручку під кутом приблизно 60 градусів.
- Чистити підлогу, рухаючи пристрій назад і вперед з тією самою швидкістю, що й за прибирання пирососом.
- Якщо підлога надто брудна, переміщувати пристрій повільно, ковзними рухами.

На світлодіодному дисплеї пристрою відображаються вибрані режими прибирання, робочий стан і повідомлення про помилки.

Малюнок G

Індикатор	Значок	Пояснення
Акумулятор		Рівень заряду акумулятора у відсотках в реальному часі. Значок акумулятора — зелений: 100%—30% Значок акумулятора — оранжевий: 30%—10% Значок акумулятора — блимає червоним: 10%—0% Збільшення й зменшення яскравості зеленого значка акумулятора означає процес заряджання, що триває.
Режими прибирання		Сухе прибирання: підходить для всмоктування великої кількості води з підлоги або килимового покриття.
		Автоматичний режим: датчик визначає ступінь забруднення підлоги і автоматично регулює швидкість потоку води та потужність всмоктування.
		Режим високої потужності: ефективне прибирання з максимальним потоком води та потужністю всмоктування.
		Прибирання сходів: робота у вертикальній площині з вимкненою функцією автоматичного пуску-зупинки, що зручно для прибирання сходів.

Індикатор	Значок	Пояснення
Попередження та помилки		Порожній бак: бак для чистої води пустий. Для продовження прибирання слід наповнити бак (див. <i>Заповнення бака для чистої води</i>).
		Повний бак: бак для брудної води заповнений або відсутній. Спорожніти бак для брудної води або перевірити, як він встановлений на приладі (див. <i>Спорожнення бака для брудної води</i>).
		Засмічення: чистильний валик засмічений. Установити пристрій у вертикальне положення й очистити валик від сміття (див. <i>Очищення насадки для підлоги</i>).
Виявлення бруду в автоматичному режимі		Більша площа півкола, підсвічена білим, означає більшу забрудненість. Червоне підсвічування вказує на помилки.

Початок роботи

УВАГА

Ризик пошкодження внаслідок неконтрольованого руху

Чистильний валик починає обертатися відразу після початку прибирання.

Слід міцно тримати пристрій за ручку, щоб уникнути його довільного відхилення.

1. Притиснути насадку для підлоги ногою й потягнути верхню частину корпусу до себе. Натиснути кнопку вмикання/вимикання.
Малюнок Н
2. Деякий час рухати пристрій назад і вперед, щоб достатньо зволожити валик.

Налаштування режимів прибирання

Після ввімкнення пристрій за стандартним налаштуванням запускається в автоматичному режимі. Для переходу в інший режим (автоматичний, висока потужність, прибирання сходів і сухе прибирання) натиснути кнопку вибору режиму.

Малюнок І Вказівка

Режим сухого прибирання призначений для всмоктування рідин на твердих підлогах або килимовому покритті (з коротким ворсом) без подавання води. Такий режим не є тим самим, що прибирання звичайним пилососом.

Час роботи від акумулятора

Час роботи від акумулятора позначається на дисплеї рівнем заряду акумулятора у відсотках, що залишився. Значок акумулятора змінюється в залежності від рівня заряду.

- Значок акумулятора — зелений: 100-30%
- Значок акумулятора — оранжевий: 30-10%
- Значок акумулятора — блимає червоним: 10-0%

Спорожнення бака для брудної води

Якщо бак для брудної води заповнений, на світлодіодному дисплеї з'явиться попередження «Повний бак».

1. Притиснути насадку для підлоги ногою та перевести верхню частину корпусу у вертикальне положення.
Малюнок J
2. Зняти бак для брудної води, утримуючи його за ручку та натиснувши кнопку фіксатора.
Малюнок K
3. Зняти кришку з бака для брудної води. Спорожнити бак для брудної води та промити його.
Малюнок L
4. Вставити бак для брудної води в пристрій до фіксації з клацанням. Бак для брудної води має бути надійно закріплений в пристрої.

Заливка мийного засобу

Якщо бак для чистої води порожній, на світлодіодному дисплеї блимає попередження «Залити воду».

1. Заповнити бак для чистої води (див. *Заповнення бака для чистої води*).

Переривання роботи

УВАГА

Значна шкода внаслідок дії вологи

Вологий валик може призвести до пошкодження чутливої підлоги.

Під час тривалих перерв розміщуйте пристрій на паркувальній станції, щоб уникнути пошкодження чутливої до вологи підлоги.

1. Щоб призупинити роботу пристрою, притиснути насадку для підлоги ногою та перевести верхню частину корпусу у вертикальне положення. Пристрій продовжує всмоктування протягом 5 секунд, а потім переходить у режим очікування.
Малюнок J
2. У разі повернення пристрою в робоче положення раніше, ніж за 2 хвилини, він автоматично запускається в тому режимі, який використовувався останнім.
Малюнок Н
3. У разі повернення пристрою в робоче положення в проміжку від 2 до 5 хвилин, він запускається в автоматичному режимі.

Вказівка

Режим очікування триває 5 хвилин. Через 5 хвилин пристрій повністю вимикається.

Завершення роботи

1. Натиснути кнопку вмикання/вимикання. Після цього пристрій продовжує всмоктування протягом ще 5 секунд, а потім повністю вимикається.
2. Притиснути насадку для підлоги ногою та перевести верхню частину корпусу у вертикальне положення.
Малюнок J
3. Розмістити пристрій на станції заряджання та очищення.
Малюнок С
4. Очистити пристрій (див. *Догляд та технічне обслуговування*).

УВАГА

Присохлий бруд

Присохлий бруд може надовго пошкодити пристрій.

Рекомендується повністю очищати пристрій після кожного використання.

Зберігання пристрою

УВАГА

Утворення запаху через залишки рідини в пристрої

Через розміщення пристрою на зберігання із залишками рідини/вологого бруду всередині може виникнути неприємний запах.

Необхідно повністю спорозжити баки для чистої та брудної води перед розміщенням пристрою на зберігання.

Спеціальною щіткою прибрати волосся й частинки бруду зі всмоктувального каналу та всередині насадки для підлоги (див. Очищення насадки для підлоги).

Дати валику висохнути на повітрі після очищення, наприклад на пристрої, встановленому на паркувальній станції. Не сушити мокрий валик у закритій шафі.

1. Перемістити пристрій у сухе приміщення.
2. Розмістити пристрій на станції заряджання та очищення для зарядки.

Малюнок С

3. Помістити очищений валик у відсік для зберігання, щоб просушити його.

Малюнок О

Догляд та технічне обслуговування

Самоочищення

УВАГА

Після завершення роботи встановити пристрій на станцію очищення й запустити процес самоочищення. Насадку для підлоги слід чистити тільки на спеціальній станції за допомогою автоматичного процесу самоочищення, не наливаючи воду в станцію окремо. Не мити пристрій або насадку для підлоги проточною водою або під душем, оскільки вода може потрапити всередину.

Вказівка

Поки на світлодіодному дисплеї світиться значок попередження «Повний бак», і бак для брудної води не спорозжнений, процес самоочищення не запускається. За заряду акумулятора нижче 20% процес самоочищення не запускається.

1. Спорозжити бак для брудної води та промити його (див. Спорозження бака для брудної води).
2. Наповнити бак для чистої води водою без мийного засобу (див. Заповнення бака для чистої води) обов'язково вище за позначку «МІНІМУМ ДЛЯ САМООЧИЩЕННЯ».

Малюнок М

3. Установити пристрій на станцію заряджання та очищення. (Станція заряджання та очищення має бути ввімкненою.)

Натиснути кнопку самоочищення, щоб розпочати процес. Самоочищення триває 110 секунд.

Малюнок N

4. Після завершення процесу самоочищення спорозжити й промити бак для брудної води, а потім знову встановити його на пристрій (див. Спорозження бака для брудної води).

Вказівка

Щоб зупинити процес самоочищення, ще раз натиснути кнопку самоочищення або кнопку вмикання/вимикання.

Очищення бака для брудної води

УВАГА

Присохлий бруд

Присохлий бруд може надовго пошкодити пристрій.

Рекомендується повністю очищати пристрій після кожного використання.

УВАГА

Слід регулярно очищати фільтри, щоб запобігти засміченню внаслідок тривалого використання. Для кращого очищення рекомендується замінювати фільтр кожні 2-3 місяці.

Використовуйте лише фільтр KÄRCHER, що гарантує ідеальне розміщення фільтра на баку для брудної води і сприяє підвищенню ефективності роботи пристрою.

Порядок знімання й спорозження бака для брудної води описаний в Спорозження бака для брудної води.

1. Зняти кришку з бака для брудної води.

Малюнок L

2. Очистити бак для брудної води та кришку водопровідною водою й щіткою.

Малюнок P

3. Бак для брудної води також можна мити в посудомийній машині.
4. Дістати плаский гофрований фільтр і губчастий фільтр з кришки бака для брудної води.
5. Промити плаский гофрований фільтр та губчастий фільтр проточною водою й повністю просушити їх, а потім знову встановити в бак для брудної води.

Малюнок Q

Очищення насадки для підлоги

УВАГА

Пошкодження валика внаслідок очищення з використанням кондиціонера для білизни або в разі сушки у сушарці для одягу

Пошкодження мікроволокон

Не користуватися кондиціонером для білизни під час миття в пральній машині.

Не сушити валик у сушильній машині.

УВАГА

Значне пошкодження через вільний рух валика
Це може пошкодити пральну машину.

Помістити валики в сітку для прання білизни й завантажити в пральну машину щонайменше наполовину з додатковою білизною.

Вказівка

В разі сильного забруднення або в разі потрапляння таких предметів, як камінці або скалки у всмоктувальну головку, її потрібно буде очистити. Під час роботи пристрою ці предмети створюватимуть шум або призведуть до забиття.

1. Натиснути кнопку вмикання/вимикання. Пристрій вимикається.

2. Притиснути насадку для підлоги ногою та перевести верхню частину корпусу у вертикальне положення.
3. Натиснути кнопку фіксатора кришки насадки для підлоги й зняти цю кришку.

Малюнок R

4. Натиснути кнопку фіксатора чистильного валика зліва й потягнути його вгору, щоб зняти з пристрою.

Малюнок S

5. Зняти бічну кришку чистильного ролика.

Малюнок T

6. Промити чистильний валик проточною водою або в пральній машині за температури не вище 60 °C.

Малюнок U

7. Помістити валик у відсік для зберігання на паркувальній станції, щоб просушити його.

Малюнок O

8. Якщо на кришці насадки для підлоги є сміття, промити її під проточною водою.

Малюнок V

9. Якщо всередині насадки для підлоги є сміття, очистити її разом із всмоктувальною трубкою ганчіркою або щіткою.

Малюнок X

10. Установлюючи чистильний валик, спочатку встановити бічну кришку, а потім насадити валик на весь праве колесо й притиснути. Звук клацання свідчить про фіксацію валика.

Малюнок W

11. Зачепіть кришку насадки для підлоги в її передній частині, а потім притисніть до фіксації з клацанням.

Малюнок Y

Очищення станції заряджання та очищення

УВАГА

Не мити станцію заряджання та очищення проточною водою.

1. Якщо на станції заряджання та очищення є сміття, прибрати його вологою ганчіркою, уникаючи зарядних контактів.
2. Якщо на щітці та у відсіку для чистильного валика є сміття, стягнути відсік вниз і вимити проточною водою.

Малюнок Z

Засоби для миття й догляду

УВАГА

Використання непридатних миючих засобів і засобів для догляду

Використання непридатних миючих засобів і засобів для догляду може пошкодити пристрій і призвести до анулювання гарантії.

Використовувати тільки миючі засоби KÄRCHER. Звернути увагу на правильне дозування.

Вказівка

За потреби для очищення підлог використовувати миючі засоби або засоби для догляду KÄRCHER.

- Дотримуватися рекомендацій виробника щодо кількості засобів для миття й догляду.
- Щоб запобігти спінюванню, спочатку наповнити бак чистою водою, а потім додати мийний засіб або засіб для догляду.

- Щоб запобігти переповненню бака, заливаючи воду, залишайте достатньо місця для мийного засобу або засобу для догляду.

Заміна акумулятора

Якщо акумулятор пошкоджено, звернутися до сервісної служби KÄRCHER з приводу придбання нового акумулятора й заміни старого.

УВАГА

Не знімати захисну плівку, якою обгорнений акумуляторний блок.

Під час заміни акумуляторного блоку перевірити, чи від'єднаний пристрій від станції заряджання та очищення та чи вимкнений він.

Не проводити заміну акумуляторного блоку в умовах високої температури й вологості навколишнього середовища, а також не встановлювати нову акумуляторну батарею вологими руками.

1. Зняти пристрій зі станції заряджання та очищення й перевірити, чи він вимкнений.
2. Викрутити 6 гвинтів на кришці акумуляторного блоку викруткою.

Малюнок AA

3. Викрутити два гвинти зверху й знизу акумуляторного блоку.

Малюнок AB

4. Послабити кріплення акумуляторного блоку знизу й від'єднати дві клеми згори на акумуляторі.

Малюнок AC

5. Приєднати клеми у верхній частині нового акумуляторного блоку й закріпити його в акумуляторному відсіку двома гвинтами.

Малюнок AD

Малюнок AE

6. Закрутити 6 гвинтів, щоб закріпити кришку акумуляторного блоку.

Малюнок AF

Допомога в разі несправностей

Несправності часто мають просту причину, яку можна усунути самостійно за допомогою інструкцій, наведених нижче. В разі сумнівів або якщо сталася несправність, опис якої не наведено, слід звертатися до авторизованої сервісної служби.

Вказівка

Пристрій не працюватиме, доки несправність не буде усунена.

Помилка	Причина	Усунення
Пристрій не працює	Акумулятор розряджений.	1. Приєднати станцію заряджання та очищення до джерела живлення й знову встановити на неї пристрій.
	Пристрій знаходиться у вертикальному положенні.	1. Притиснути насадку для підлоги ногою й потягнути верхню частину корпусу до себе. 2. Натиснути кнопку вибору режиму й перейти в режим «прибирання сходів».
	Бак для брудної води заповнений або відсутній.	1. Зняти бак для брудної води та спорожнити його (див. <i>Спорожнення бака для брудної води</i>). 2. Перевірити, чи правильно встановлений бак для брудної води.
Потужність всмоктування зменшується	Фільтр забитий.	1. Очистити плаский гофрований фільтр і губчастий фільтр (див. <i>Очищення бака для брудної води</i>).
	Всмоктувальна трубка забита.	1. Очистити впускний отвір для всмоктування та всмоктувальну трубку всередині насадки для підлоги (див. <i>Очищення насадки для підлоги</i>).
Валик сухий після увімкнення пристрою	Бак для чистої води порожній або відсутній.	1. Заповнити бак для чистої води. 2. Перевірити, чи правильно встановлений бак для чистої води.
	Зволоження валика відбувається протягом певного часу.	1. Дати пристрою попрацювати потрібний час.
	Вибраний режим сухого прибирання. В режимі сухого прибирання вода на валик не подається.	1. Натиснути кнопку вибору режиму, щоб перейти в автоматичний режим /режим високої потужності / режим прибирання сходів.
Вода виходить з випускного отвору для повітря	Пристрій поклали горизонтально або сильно струсили.	1. Дістати плаский гофрований фільтр і губчастий фільтр і повністю висушити їх.
	Після миття фільтри встановили, не просушивши.	1. Дістати плаский гофрований фільтр і губчастий фільтр і повністю висушити їх.
Самоочищення не працює	Бак для брудної води заповнений або відсутній.	1. Зняти бак для брудної води та спорожнити його (див. <i>Спорожнення бака для брудної води</i>). 2. Перевірити, чи правильно встановлений бак для брудної води.
	Всмоктувальна трубка забита.	1. Зняти кришку насадки для підлоги. 2. Прибрати волосся або великі та/або громіздкі предмети з чистильного валика. 3. Зняти чистильний валик і очистити всмоктувальну трубку (див. <i>Очищення насадки для підлоги</i>).
	З'єднання між пристроєм і станцією заряджання та очищення є недостатнім. Або станція заряджання та очищення не підключена до джерела живлення.	1. Перевірити, чи ввімкнена станція заряджання та очищення. 2. Перевірити, чи правильно встановлений пристрій на станцію заряджання та очищення.
	Рівень заряду менше 20%, що є недостатнім для самоочищення.	1. Зачекати, поки рівень заряду акумулятора перевищить 20%, і знову натиснути кнопку самоочищення.
Акумулятор не заряджається	З'єднання між пристроєм і станцією заряджання та очищення є недостатнім. Або станція заряджання та очищення не підключена до джерела живлення.	1. Перевірити, чи подається живлення на станцію заряджання та очищення. 2. Перевірити, чи правильно встановлений пристрій на станцію заряджання та очищення.

Помилка	Причина	Усунення
Заряджання відбувається занадто повільно	Надто висока температура акумулятора.	1. Зняти пристрій зі станції заряджання та очищення. 2. Зачекати, поки акумулятор охолоне, і знову зарядити його.

Технічні характеристики

FCV 4

Електричне підключення		
Напруга	V	100 - 240
Фаза	~	1
Частота	Hz	50 - 60
Ступінь захисту		IPX4
Клас захисту пристрою		III
Номінальна потужність пристрою	W	180
Номінальна напруга та ємність акумулятора	V/Ah	18 / 4,0
Тип акумулятора		літій-іонний
Максимальний час роботи з повністю зарядженим акумулятором	min	≤ 45
Час заряджання розрядженого акумулятора	h	4,5
Вихідна напруга зарядного пристрою	V	22
Вихідний струм зарядного пристрою	A	1

Робочі характеристики пристрою

Оберти валіка за хвилину	об/хв	~ 470
--------------------------	-------	-------

Об'єм заповнення

Об'єм бака для чистої води	ml	750
Ємність бака для брудної води	ml	450

Розміри та вага

Довжина кабелю	м	1,5
Маса (без приладдя та миючих рідин)	kg	5
Довжина	mm	278
Ширина	mm	232
Висота	mm	1130

Зберігається право на внесення технічних змін.

Мазмұны

Пайдалану мақсаты	202
Қоршаған ортаны қорғау	202
Керек-жарақ және қосалқы бөлшектер	202
Жеткізілім жинағы	202
Кепілдік	202
Қауіпсіздік нұсқаулары	203
Құрылғыдағы таңбалар	204
Құрылғы сипаттамасы	204
Орнату	205
Пайдалануға енгізу	205

Пайдалану	205
Күтім және техникалық қызмет көрсету	207
Ақауды жою нұсқаулығы	209
Техникалық мағлұматтар	210

Пайдалану мақсаты

Еден тазалағышты тек жеке үйдегі қатты едендерді тазалау үшін және тек су өткізбейтін қатты едендер мен жұқа түкті кілемдерде ғана пайдаланыңыз. Өңделмеген тығыннан жасалған едендер сияқты суға сезімтал еден жабындарын тазаламаңыз, өйткені ылғал еденге сіңіп, еденді зақымдауы мүмкін.

Құрылғы ПВХ, линолеум, плитка, тас, майланған және балауызбен қапталған паркет, ламинат және суға төзімді еден жабындарының барлығын тазалауға жарамды.

Қоршаған ортаны қорғау



Орауыш материалдарын утилизациялауға болады. Орауыштарды қоршаған ортаға қауіпсіз түрде утилизациялаңыз.



Электрлік және электрондық бұйымдардың құрамында қате қолдану немесе утилизациялау нәтижесінде адам

денсаулығына және қоршаған ортаға қауіп төндіруі ықтимал, құнды қайта өңделмелі материалдар және батареялар, акумуляторлар немесе май сияқты бөлшектер жиі кездеседі. Алайда, аталмыш бөлшектер бұйымды тиісінше пайдалану үшін қажет болады. Осы таңбамен белгіленген құрылғыларды үй қоқыстарымен бірге тастауға болмайды.

Құрамдағы заттар бойынша нұсқаулар (REACH)

Бұйымның құрамындағы заттар туралы соңғы мәліметтерді мына мекенжай бойынша табуға болады: www.kaercher.de/REACH

Керек-жарақ және қосалқы бөлшектер

Тек түпнұсқалы керек-жарақ немесе қосалқы бөлшектерді пайдаланыңыз, себебі ол құралдың қауіпсіз және апатсыз жұмыс істеуіне кепілдік болады.

Керек-жарақтар мен қосалқы бөлшектер туралы ақпарат www.kaercher.com веб-сайтында қолжетімді.

Жеткізілім жинағы

Бұйымның жеткізілім жинағы орауыштың үстінде көрсетілген. Бұйымды орауыштан шығарғанда жинақтың толықтығын тексеріп шығыңыз. Керек-жарақтар жетіспеген немесе тасымалдау кезінде зақымдар тиген жағдайда, дилеріңізге хабарласыңыз.

Кепілдік

Әр елде жергілікті дистрибьюторлар берген кепілдік шарттары қолданылады. Бұйымда материалдық немесе өндірістік ақаулар анықталған жағдайда,

ықтимал ақауларды кепілдік мерзімі ішінде ақысыз жөндейміз. Кепілдік мерзіміне наразылықтарыңыз болса, бұйымды сатқан сауда мекемесіне немесе жақындағы өкілетті қызмет көрсету орнына түбіртеккі көрсетіп хабарласыңыз.

(Мекенжайымыз артқы бетте)

Кепілдік туралы қосымша ақпаратты (бар болса) жергілікті Kärcher веб-сайтының «Жүктеулер» бөліміндегі қызмет көрсету бөлімінде табуға болады.

Шығару күні фирмалық тақтайшада ММ/ҰҰҰҰ пішімінде көрсетіледі, мұнда ММ – өндіріс айы, ҰҰҰҰ – шығарылған жылы немесе кодталған түрде.

Жеке сандардың мағынасы келесідей болады:

Мысалы: 30290

3 Өндірілген жылы

0 Өндірілген ғасыры

2 Өндірілген онжылдық

9 Өндірілген айының екінші саны

0 Өндірілген айының бірінші саны

Сонымен бұл мысалда 30290 коды 09/(2)023

өндірілген күнін білдіреді.

Қауіпсіздік нұсқаулары

Құрылғыны алғашқы рет пайдалану алдында, осы құрылғыдік бөлімін және осы түпнұсқалық пайдалану нұсқаулығын оқып шығыңыз. Оған сәйкес әрекет етіңіз. Пайдалану бойынша түпнұсқа нұсқаулықты кейін пайдалану немесе кейінгі пайдаланушылар үшін сақтап қойыңыз.

- Пайдалану бойынша нұсқаулықтағы нұсқауларға қосымша құрылғы пайдаланылатын елдің қауіпсіздік техникасы мен қайғылы жағдайлардың алдын алудың жалпы нұсқауларын сақтау керек.
- Құрылғыдағы нұсқаулары мен ескертулері бар тақтайша қауіпсіз пайдалануға арналған маңызды нұсқауларды береді.

Қауіп деңгейлері

⚠ **ҚАУІП**

- Ауыр жарақаттануға немесе өлімге апарып соғатын тікелей қауіп бойынша нұсқау.

⚠ **ЕСКЕРТУ**

- Ауыр жарақаттануға немесе өлімге апарып соғуы мүмкін қауіпті жағдай бойынша нұсқау.

⚠ **АБАЙЛАҢЫЗ**

- Жеңіл жарақаттануға апарып соғуы ықтимал қауіпті жағдай бойынша нұсқау.

НАЗАР АУДАРЫҢЫЗ

- Материалдық зиянға апарып соғуы ықтимал қауіпті жағдай бойынша нұсқау.

Электрлік құрамдастар

- ⚠ **ЕСКЕРТУ** • Зақымдалған зарядтау және тазалау станциясын түпнұсқа бөлшекке дереу ауыстырыңыз. • Құрылғыда электрлік құрамдастар бар. Құрылғыны немесе төменгі бастың үстіңгі немесе астыңғы жағын ағынды судың астында немесе душ кабинасының астында жууға болмайды, әйтпесе су кіріп кетуі мүмкін.
- Құрылғыны IEC 60364-1 стандартына сәйкес электрлік маман орындаған қуат көзіне жалғаңыз.

- ⚠ **АБАЙЛАҢЫЗ** • Жөндеу жұмыстарын тек өкілетті қызмет көрсету қызметіне жүктеніз. • Әрбір іске қосу алдында құрылғыны

және құрамдас бөліктерін тексеріңіз, өсіресе қоректендіру кабелінің және ұзартқыш кабельдің тиісті күйін және қауіпсіз пайдаланылатынын тексеріңіз. Еаер зақымдалған болса, ашаны розеткадан суырыңыз және құрылғыны пайдаланбаңыз.

Зарядтау және тазалау станциясына арналған қауіпсіздік нұсқаулары

- ⚠ **ҚАУІП** • Құрылғыны тек ауыспалы ток көзіне қоюға рұқсат етіледі. Зауыттық тақтайшада көрсетілген кернеу желі кернеуіне сәйкес келу керек. • Қауіпсіздік мақсатында біз әдетте құрылғыны тек дифференциалды ток ажыратқышы (максимум 30 mA) арқылы пайдалануды ұсынамыз. • Ешқашан қуат ашасы мен электр розеткасын ылғалды қолмен ұстамаңыз. • Желілік қосылым кабелін оның үстінен өту, жаншу немесе өткір жиектерден тарту арқылы зақымдамаңыз немесе жарақат алып қалмаңыз.

- ⚠ **ЕСКЕРТУ** • Құрылғыны IEC 60364-1 стандартына сәйкес электрлік маман орындаған қуат көзіне жалғаңыз. • Желінің кернеуі зарядтау және тазалау станциясының зауыттық тақтайсында көрсетілген кернеуе сәйкес келетініне көз жеткізіңіз. • Бұйым ішінде электрлік құрамдас бөлшектер бар, сондықтан оны ағынды су астында тазалауға болмайды. • Қысқа тұйықталу қауіп. Өткізгіш заттарды (мысалы, бұрағыштар немесе соған ұқсас) зарядтау түйіспелерінен алыс ұстаңыз. • Қысқа тұйықталу қауіп. Зарядтау және тазалау станциясының зарядтау байланыстарын тек құрғатып тазалаңыз. • Құрылғыны тек түпнұсқа зарядтау және тазалау станциясымен немесе KÄRCHER мақұлдаған зарядтау және тазалау станциясымен зарядтаңыз. • Жарылыс қауіп. Қайта зарядталмайтын батареяларды зарядтамаңыз. • Әр пайдаланудың алдында электр кабелі зақымдалмағанын тексеріңіз. Зақымдалған электр кабелін пайдаланбаңыз. KÄRCHER немесе қызмет көрсету серіктестеріміздің бірінен тиісті қосалқы бөлшек алуыңызға болады.

- НАЗАР АУДАРЫҢЫЗ** • Зарядтау және тазалау станциясын тек үй ішінде пайдаланыңыз. • Зарядтау және тазалау станциясын жылытқыштар сияқты жылу көздеріне жақын қоймаңыз. • Зарядтау және тазалау станциясын тек үй ішінде, салқын, құрғақ жерде сақтаңыз. • Аккумуляторлық батареяның терең қуатсыздануын болдырмау үшін құрылғыны айына кемінде бір рет зарядтаңыз. • Күту және техникалық қызмет көрсету жұмыстарын бастамаз бұрын зарядтау және тазалау станциясын өшіріңіз. Барлық күтім және техникалық қызмет көрсету жұмыстарын орындамас бұрын зарядтау және тазалау станциясын өшіріңіз.

Аккумуляторлық батарея

- ⚠ **ҚАУІП** • Аккумуляторға қатты күн сәулесі, жылу немесе өрттің әсерін тиізбейсіз.

- ⚠ **ЕСКЕРТУ** • Құрылғыны тек түпнұсқа станциямен немесе KÄRCHER мақұлдаған

зарядтау және тазалау станциясымен зарядтаңыз.

Келесі станцияны пайдаланыңыз:

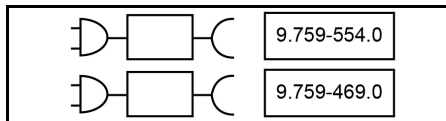

ЕСКЕРТУ • Қысқа тұйықталу қаупі. Аккумуляторды ашпаңыз. Сонымен қатар, тітіркендіргіш булар немесе күйдіргіш сұйықтықтар кіріп кетуі мүмкін. • Құрылғыны тек 10°C – 40°C қоршаған орта температурасында зарядтаңыз.

HAZAR AУДАРЫҢЫ • Қысқа тұйықталу қаупі. Аккумулятор мен құрылғының металл бөлшектермен жанасуынан қорғаныз. • Құрылғыда тек маманның ауыстыруына рұқсат етілген аккумуляторлар бар.

Қауіпсіз пайдалану

Δ ҚАУІП • Тұншығу қаупі! Қаптама пленканы балалардан алыс ұстау қажет.

Δ ЕСКЕРТУ • Құрылғыны тек нұсқауға сәйкес қолданыңыз. Жергілікті жағдайларды ескеріңіз және құрылғымен жұмыс істеген кезде, бәзде тұлғаларды, әсіресе балаларды қадағалаңыз. • Қауіпті аймақтардағы тиісті қауіпсіздік ережелерін сақтаңыз (мысалы, жанармай құю станциялары). Құрылғының жарылыс қаупі бар жерлерде ешқашан пайдаланбаңыз. • Осы нұсқаулықпен таныс емес балалар мен тұлғалар құрылғыны пайдаланбауы тиіс.

Жергілікті ережелер пайдаланушының жасын шектеуі мүмкін. • Құрылғы балалардың немесе физикалық, сенсорлық немесе ақыл-ой қабілеті шектеулі адамдардың немесе осы нұсқауларды білмейтін адамдардың қолдануы үшін арналмаған.

• Физикалық, сезгіштік немесе ақыл-ой қабілеті нашарлаған не тәжірибесі мен біліктілігі жетіспейтін тұлғаларға құрылғыны қауіпсіз пайдалану туралы олардың қауіпсіздігіне жауапты тұлға нұсқаулық берген және олар нәтижесінде пайда болуы ықтимал қауіптерді түсінген, құрылғы тиісті түрде бақыланған жағдайда ғана пайдалана алады. • Балалардың құрылғымен ойнауына рұқсат етпеңіз. • Балаларды бұйыммен ойнамайтындай етіп қадағалап тұрыңыз.

• Құрылғы желіге қосылған болғанда немесе суып жатқанда, балалардың қолы жетпейтін жерде сақтаңыз. • Балалар тазалау және техникалық қызмет көрсету жұмыстарын тек біреудің бақылауында орындай алады. • Байланыстырғыш сымын жылудан, өткір жиектен, майдан және жылжымалы бөлшектерден қорғаныз. • Денеңіздің барлық бөліктерін (мысалы, саусақтарыңызды, шашыңызды) айналмалы тазалағыш роликпен алыс ұстаңыз. • Қатты заттар (мысалы, сынықтар) арқылы жарақат алу қаупі. Төменгі басын тазалау кезінде қолдарыңызды қорғаныз.

Δ АБАЙЛАҢЫЗ • Алдында құлап түскен, зақым белеілері бар немесе ағатын жерлері бар бұйымды қолдануға болмайды. • Құрылғыны тек сипаттамаға және суретке сай пайдаланыңыз немесе сақтаңыз. • Құрылғы түсіп келкен кезде

зақымдану және жарақат алу қаупі бар.

Құрылғымен әрбір жұмыс істеген кезде оның тұрақтылығын қамтамасыз ету керек.

• Құрылғының жұмыс істеп тұрғанда қараусыз қалдырмаңыз.

HAZAR AУДАРЫҢЫ • Құрылғыны зақымдау қаупі. Су бағіне ешқашан еріткіштерді, еріткіштері бар сұйықтықты немесе сұйытылмаған қышқылдарды құймаңыз (мысалы, тазалағыш құралдарды бензинді, боюға арналған еріткіштер мен ацетонды). • Құрылғыны тұщы су бағі мен лас су бағі орнатылған кезде ғана қосыңыз. • Құрылғымен сынықтар, тастар, бөтелкелер, ойыншық бөліктері секілді өткір немесе үлкен заттарды тазаламаңыз. • Таза су бағіне сірке қышқылын, әктасты кетіруге арналған құралдарды, эфир майын және ұқсас заттарды қоспаңыз. Сондай-ақ, бұл заттарды құрылғымен сорып алмау үшін сақ болыңыз. • Құрылғыны тек су өткізбейтін жабыны бар қатты едендерде, мысалы, лакталған паркетте, эмальмен қапталған тақтайшаларда немесе линолеумде қолданыңыз. • Құрылғыны конвекторлы жылтытқыштардың еден торы арқылы өткізбеңіз. Құрылғы тор арқылы өтіп кетсе, ол ағып кеткен суды сіңіре алмайды. • Ұзақ жұмыс үзілістері кезінде және қолданудан кейін құрылғыны негізгі қосқыш/құрылғы қосқыш арқылы өшіріңіз және зарядтау құрылғысын қуат ашасынан алыңыз. • Құрылғыны 0 °C-тан төмен температурада қолданбаңыз. • Құрылғыны жаңбырдан қорғаныз. Құрылғыны ашық ауада сақтамаңыз. • Аккумуляторлық батареяны қайта зарядтау үшін құрылғы құрылғысын тек 9.759-554.0 / 9.759-469.0 зарядтау станциясымен зарядтаңыз.

Құрылғыдағы таңбалар

	Құрылғыны тегіс қоңға болмайтындығы туралы ескерту құрылғының артқы жағында орналасқан.
	Еден саптамасының жоғарғы жағында еден саптамасын ағынды сумен жууға болмайтындығы туралы ескерту бар.
	Зарядтау және тазалау станциясын ағынды сумен шаймау туралы ескерту зарядтау және тазалау станциясының жоғарғы жағында орналасқан.

Құрылғы сипаттамасы

Суреттерді графикалық кескіндер бетінен табуға болады.

Сурет А

- ① Өзін-өзі тазарту түймесі
- ② ҚОСУ/ӨШІРУ түймесі
- ③ Режимді ауыстыру түймесі

- ④ Тұтқа
- ⑤ LED дисплей
- ⑥ Көтеру тұтқасы
- ⑦ Таза су ыдысының құлпын ашу түймесі
- ⑧ Тұщы су ыдысының тұтқасы
- ⑨ Тұщы су ыдысы
- ⑩ Ауыстырылатын аккумуляторлық батареяның қақпағы
- ⑪ Тегіс бүктелген сүзгі
- ⑫ Жөке сүзгісі
- ⑬ Пайдаланылған су ыдысы толы
- ⑭ Пайдаланылған су ыдысының құлпын ашу түймесі
- ⑮ Пайдаланылған су ыдысының тұтқасы
- ⑯ Пайдаланылған су ыдысы
- ⑰ Еден саптамасының қақпағын ашу түймесі
- ⑱ Еден саптамасының қақпағы
- ⑲ Тазалау шығыршығы
- ⑳ Тазалау қылшағының қоймасы
- ㉑ Тазалау шығыршығының қоймасы
- ㉒ Зарядтау және тазалау станциясы
- ㉓ Сүзгі қоймасы
- ㉔ Тазалау қылшағы
- ㉕ * Жуғыш зат RM 536 (30 мл)
- ㉖ * Жуғыш зат RM 538N (500 мл)
- ㉗ * Жуғыш зат RM 536 (500 мл)
- ㉘ * Жуғыш зат RM 537 (500 мл)
- ㉙ * Арнайы білікше, мыс., тас білікше

* қосымша

Орнату

KÄRCHER Home & Garden қолданбасы

KÄRCHER Home & Garden қолданбасының көмегімен сіз құрылғыны пайдаланған кезде келесі артықшылықтарға ие боласыз:

- Қолдану бойынша кеңестер және сараптамалық білім
- Өнім туралы ақпарат, керек-жарақтарға шолу және пайдалану нұсқаулары
- Қолдау және қызмет көрсету байланысы
- Интернет-дүкен — эксклюзивті ұсыныстар және т.б.

Қаптамадағы кодты сканерлеңіз немесе қолданбалар дүкенінен KÄRCHER Home & Garden қолданбасын жүктеп алыңыз және өнімді ыңғайлы түрде тіркеңіз.

Құрылғыны орнату

- 1 Тұтқаны қатты шертуден орнына келгенше негізгі құрылғыға салыңыз.

Нұсқау

Өнімді қайтару қажет болған жағдайда, тұтқаны бөлшектеңіз. Тұтқаны құралмен босату үшін серіппені басыңыз (мысалы, бұрағыш) және босатылған тұтқаны құрылғыдан алыңыз.

Сурет В

Пайдалануға енгізу

Зарядтау процесі

1. Зарядтау және тазалау станциясының зарядтау кабелін розеткаға қосыңыз.
2. Құрылғыны зарядтау және тазалау станциясына орнатыңыз. Жарықдиодты дисплей аккумуляторлық батареяның ағымдағы зарядталу күйін көрсетеді.

Сурет С

Аккумуляторлық батарея 4,5 сағаттан кейін толық зарядталады. Толық зарядталғаннан кейін 10 минут өткен соң жарықдиодты дисплей өшеді.

Тұщы су ыдысын толтыру

1. Тұщы су ыдысының тұтқасынан ұстап, босату түймесін бір уақытта басу арқылы тұщы су ыдысын құрылғыдан алыңыз.
2. Бак қақпағын ашып, оны бүйір жағына қарай бұраңыз.
3. Тұщы су ыдысын суық немесе жылы ағын сумен толтырыңыз.
4. Kärcher жуғыш затын тұщы су ыдысына қосыңыз.

Сурет D

2. Бак қақпағын ашып, оны бүйір жағына қарай бұраңыз.

Сурет E

3. Тұщы су ыдысын суық немесе жылы ағын сумен толтырыңыз.
4. Kärcher жуғыш затын тұщы су ыдысына қосыңыз.

Сурет F

НАЗАР АУДАРЫҢЫ

Жұмыс туралы жалпы мәліметтер

НАЗАР АУДАРЫҢЫ

Ылғалдылық

Сезімтал едендерге мүлкітік залалдар құрылғыны қолданар алдында, еденнің белгісіз жерде суға тұрақтылығын тексеріңіз. Суға сезімтал жерлерді, мысалы, өңделмеген тығындалған едендерді тазаламаңыз, себебі ылғал еніп, еденге зақым келтіруі мүмкін.

НАЗАР АУДАРЫҢЫ

Жұмысты бастар алдында, еденнің беті зақымданбауы (мыс., сырылмауы) үшін еденнен сынықтар, қиыршық тастар, бұрандалар немесе ойыншық бөлшектері сияқты барлық затты алып тастаңыз.

Нұсқау

- Жолақ өрнектердің түзілуін болдырмау үшін, құрылғыны сезімтал беттерде, мысалы, ағашта немесе фарфордан жасалған бұйымдарда қолданар алдында, оны байқалмайтын жерде тексеріп алыңыз.
- Бір жерде болмаңыз, бірақ қозғала беріңіз

- Еден жабындарын өндірушінің нұсқауларын орындаңыз.





Нұсқау





Жаңадан сүртілген еденде іздер қалмауы үшін есікке қарай кері бағытта жұмыс жасаңыз.

- Құрылғыны тұтқадан шамамен 60 градус бұрышта ұстаңыз.
- Еденді шаңсорғышпен тазалағандай жылдамдықпен алға-артқа жылжыту арқылы тазалаңыз.
- Егер еден әсіресе лас болса, құрылғының еденде баяу сырғуына мүмкіндік беріңіз.

Құрылғыдағы LED дисплейде тазалау режимдері, жұмыс күйі және қате туралы хабарлар туралы ақпарат көрсетіледі.

Сурет G

Көрсеткіш	Белгіше	Түсіндіру
Аккумуляторлық батарея		Аккумуляторлық батарея пайызын нақты уақыт режимінде көрсету. Аккумуляторлық батарея белгішесі-Жасыл: 100%–30% Аккумуляторлық батарея белгішесі-қызылт сары: 30%–10% Аккумуляторлық батарея белгішесі-қызыл жыпылықтайды: 10%–0% Жасыл батарея белгішесі өшіп, зарядтау процесінің жүріп жатқанын көрсетеді.
Тазалау режимдері		Құрғақ режим: Ол көп мөлшерде суды соруға немесе кілемде қолдануға жарамды.
		Автоматты режим: Датчик еденнің қаншалықты лас екенін анықтайды және су ағыны мен сору қуатын автоматты түрде реттейді.
		Қуат режимі: Еденді су ағынының максималды жылдамдығымен және сору қуатымен тиімді тазалаңыз.
		Баспалдақ режимі: Auto-Start-Stop режимі өшірілген тік басқару, баспалдақ торларын тазалауға жарамды.

Көрсеткіш	Белгіше	Түсіндіру
Ескертулер мен қателер		Бос бак: Тұщы су ыдысы бос. Құрылғыны пайдалануды жалғастыру үшін тұщы су ыдысын толтырыңыз (Тұщы су ыдысын толтыру қараңыз).
		Толық бак: Лас су ыдысы толы немесе жоқ. Лас су ыдысын босатыңыз немесе лас су ыдысын қайта орнатыңыз (Лас су бағын босату қараңыз).
		Бұғаттау қатесі: Тазалау шығыршығы бітеліп қалған. Құрылғыны тігінен орнатыңыз және оны тазалағыш шығыршықпен қоқыстан тазалаңыз (Еден саптамасын тазалау қараңыз).
Автоматты режимде кірді анықтау		Жартылай шеңбер ақ жарықпен неғұрлым көп толтырылса, соғұрлым көп кір анықталады. Қызыл шам қателерді көрсетеді.

Жұмысты бастау

НАЗАР АУДАРЫҢЫЗ!

Бақыланбайтын қозғалыс салдарынан зақымдану қаупі

Тазалау шығыршығы тазалау басталғаннан кейін айнала бастайды.

Құрылғының өздігінен қозғалуына жол бермеу үшін тұтқаны мықтап ұстаңыз.

1. Еден саптамасындағы ізді басып, дененің жоғарғы бөлігін өзіңізге қарай тартыңыз. ҚОСУ/ӨШІРУ түймесін басыңыз.

Сурет H

2. Шығыршық жеткілікті ылғалданғанша құрылғыны алға-артқа жылжытыңыз.

Тазалау режимдерін орнату

Қосылғаннан кейін құрылғы әдепкі бойынша Автоматты режимге өтеді. Режимді ауыстыру түймелерін басу арқылы Auto, Power, Stair және Dry режимдерін ауыстырыңыз.

Сурет I

Нұсқау

Құрғақ режим сұйықтықтарды сорып алуға және қатты едендерде немесе кілемшелер мен кілемдерде (қаданың биіктігі төмен) суды ағызбай пайдалануға арналған. Оны нағыз шаңсорғыш құрылғысымен салыстыруға болмайды.

Аккумуляторлық батареяның жұмыс істеу уақыты

Аккумуляторлық батареяның жұмыс уақыты дисплейдегі аккумуляторлық батареяның қалған пайызымен көрсетіледі. Аккумуляторлық батарея белгішесі аккумуляторлық батареяның пайызына байланысты өзгереді.

- Аккумуляторлық батарея белгішесі-Жасыл: 100%–30%
- Аккумуляторлық батарея белгішесі-қызылт сары: 30%–10%

- Аккумуляторлық батарея белгішесі-қызыл жыпылықтайды: 10%–0%

Лас су бағын босату

Лас су ыдысы толған болса, LED дисплейінде «Толық бак» ескертуі пайда болады.

1. Еден саптамасына басып, корпустың жоғарғы бөлігін тік күйге келтіріңіз.

Сурет J

2. Лас су ыдысының тұтқасын ұстап, босату түймесін басу арқылы лас су ыдысын алыңыз.

Сурет K

3. Лас су ыдысының қақпағын алыңыз. Лас су ыдысын босатып, оны шайыңыз.

Сурет L

4. Лас су ыдысын құрылғыға сырт етіп орнына тұскенше итеріңіз. Лас су ыдысы құрылғыға тығыз орналасуы керек.

Тазартқыш сұйықтықты толтыру

Тұщы су ыдысы бос болса, LED дисплейінде «Суды толтыру» ескертуі жыпылықтайды.

1. Тұщы су ыдысын толтыру (*Тұщы су ыдысын толтыру* қараңыз).

Жұмысты уақытша тоқтату

НАЗАР АУДАРЫҢЫЗ

Ылғал әсерінен материалдық зақым Ылғал роллик сезімтал едендерге ылғал зақым келтіруі мүмкін.

Ұзақ үзіліс жасағанда, ылғал шығырығынан сезімтал едендерге зақым келтірмеу үшін құрылғыны тұрақ күйіне қойыңыз.

1. Құрылғының жұмысын кідірту үшін еден саптамасына басып, корпустың жоғарғы бөлігін тік күйге итеріңіз. Құрылғы 5 секунд бойы шаңды сорады, содан кейін күту режиміне өтеді.

Сурет J

2. Құрылғы 2 минут ішінде жұмыс күйіне қайтарылса, ол соңғы тазалау режимін автоматты түрде іске қосылады.

Сурет H

3. Егер құрылғы 2–5 минут ішінде жұмыс күйіне қайтарылса, ол автоматты режимде қосылады.

Нұсқау

Куту режимі 5 минутқа созылады. 5 минуттан кейін құрылғы толығымен өшеді.

Жұмыстың аяқталуы

1. ҚОСУ/ӨШІРУ түймесін басыңыз. Құрылғыны өшірмес бұрын, ол 5 секунд бойы шаңды сорып алады, содан кейін толығымен өшеді.
 2. Еден саптамасына басып, корпустың жоғарғы бөлігін тік күйге келтіріңіз.
- Сурет J**
3. Құрылғыны зарядтау және тазалау станциясына орнатыңыз.
- Сурет C**
4. Құрылғыны тазалаңыз (*Күтім және техникалық қызмет көрсету* қараңыз).

НАЗАР АУДАРЫҢЫЗ

Қатып қалған кір

Қатып қалған кір құрылғыға әбден нұқсан келтіруі мүмкін.

Әр қолданғаннан кейін құрылғыны толығымен тазалау ұсынылады.

Құрылғыны сақтау

НАЗАР АУДАРЫҢЫЗ

Құрылғыдағы сұйықтықтарға байланысты иістің пайда болуы

Құрылғыда сақтау кезінде сұйықтық/ылғалды кір болса, жағымсыз иіс пайда болуы мүмкін.

Құрылғыны сақтамас бұрын тұщы және лас су ыдысын толығымен босатыңыз.

Тазалау қылшағын сору арнасынан және еден саптамасының ішіндегі шаш пен кір бөлшектерін келтіру үшін пайдаланыңыз (Еден саптамасын тазалау қараңыз).

Тазартылған шығыршықты ауада мысалы, тұрақ станциясында орнатылған құрылғыда, келтіруге рұқсат етіңіз. Келтіру үшін ылғал шығыршықты жабық шкафқа салмаңыз.

1. Құрылғыны құрғақ бөлмеге жылжытыңыз.

2. Зарядтау үшін құрылғыны зарядтау және тазалау станциясына орнатыңыз.

Сурет C

3. Тазартылған шығыршықты келтіру үшін сақтау ұстағышына қойыңыз.

Сурет O

Күтім және техникалық қызмет көрсету

Өзін-өзі тазалау

НАЗАР АУДАРЫҢЫЗ

Жұмыс аяқталғаннан кейін құрылғыны тазалау станциясына қойып, өзін-өзі тазалау процесін бастаңыз. Тазалау станциясындағы еден ұшын станцияға бөлек су құймай, автоматты түрде өзін-өзі тазалау процесін қолдану арқылы ғана тазалаңыз. Құрылғыны немесе еден ұшын ағынды судың астында немесе душ ағынының астында жууға болмайды, әйтпесе су кіруі мүмкін.

Нұсқау

LED дисплейінде «Толық бак» ескерту белгішесі көрсетілгенше және лас су ыдысы босатылмайынша, өзін-өзі тазалау процесін бастау мүмкін емес. Батарея күйі 20%-дан төмен болса, өзін-өзі тазалау процесін бастау мүмкін емес.

1. Лас су ыдысын босатыңыз да, қайтадан салыңыз (*Лас су бағын босату* қараңыз).

2. Таза су ыдысын жуғыш затсыз тұщы сумен толтырыңыз («Таза су ыдысын толтыру» бөлімін қараңыз) және су деңгейі «MIN FOR SELF-CLEANING» (Өзін-өзі тазалау үшін ең аз мөлшер) белгісінен асып тұрғанына көз жеткізіңіз.

Сурет M

3. Құралды қайтадан зарядтау және тазалау станциясына қойыңыз. (Зарядтау және тазалау станциясын қосу керек).
Өзін-өзі тазалау процесін бастау үшін өзін-өзі тазалау түймесін басыңыз. Өзін-өзі тазалау процесі 110 секундқа созылады.

Сурет N

4. Өзін-өзі тазалау процесі аяқталғаннан кейін, лас су ыдысын босатып, шайыңыз, содан кейін лас су ыдысын қайта орнатыңыз (*Лас су бағын босату* қараңыз).

Нұсқау

Өзін-өзі тазалау процесін тоқтату үшін өзін-өзі тазалау түймесін қайтадан басыңыз немесе ON/OFF түймесін басыңыз.

Лас су ыдысын тазалау

HAZAR АУДАРЫҢЫ

Қатып қалған кір

Қатып қалған кір құрылғыға әбден нұқсан келтіруі мүмкін.

Әр қолданғаннан кейін құрылғыны толығымен тазалау ұсынылады.

HAZAR АУДАРЫҢЫ

Ұзақ уақыт пайдалану салдарынан болатын бітелуді болдырмау үшін сүзгілерді жүйелі түрде тазалаңыз.

Жақсырақ тазалау өнімділігі үшін сүзгіні 2–3 ай сайын ауыстырып тұру ұсынылады.

KÄRCHER сүзгісін сүзгі мен лас су ыдысының дұрыс орналасуын қамтамасыз ету және құрылғының жұмысын қамтамасыз ету үшін ғана пайдаланыңыз.

Лас су ыдысын алу және босату туралы ақпарат алу үшін, (Лас су бағын босату қараңыз).

1. Лас су ыдысының қақпағын алыңыз.

Сурет L

2. Лас су ыдысы мен қақпағын ағын сумен және тазалау қылшағымен тазалаңыз.

Сурет P

3. Сонымен қатар, лас су ыдысын ыдыс жуғышта тазалауға болады.

4. Лас су ыдысының қақпағынан тегіс бүктелген сүзгіні және жөке сүзгісін алыңыз.

5. Тегіс бүктелген сүзгіні және жөке сүзгісін ағынды сумен тазалап, толығымен құрғатыңыз, содан кейін оларды қайтадан лас су ыдысына қайта орнатыңыз.

Сурет Q

Еден саптамасын тазалау

HAZAR АУДАРЫҢЫ

Шығыршықты мата жұмсартқышпен тазалау немесе киім кептіргішті пайдалану салдарынан туындаған зақым

Микроталшықтардың зақымдануы

Кір жуғыш машинада тазалау кезінде мата жұмсартқышты қолданбаңыз.

Шығыршықты киім кептіргіште кептірмеңіз.

HAZAR АУДАРЫҢЫ

Бос шығыршықтың салдарынан туындаған материалдық зақым

Бұл кір жуғыш машинаны зақымдауы мүмкін.

Шығыршықтарды кір кептіруге арналған торға орналастырыңыз да, кір жуғыш машинаға кемінде жартысына дейін қосымша кір салыңыз.

Нұсқау

Қатты ласпанған жағдайда немесе тас немесе сынықтар сияқты бөлшектер сору басына түссе, оны тазалау қажет. Құрылғы жұмыс істеп тұрғанда, бұл бөліктер тарсылдаған дыбыс шығарады немесе бітеліп қалады.

1. ҚОСУ /ӨШІРУ түймесін басыңыз.

Құрылғы өшеді.

2. Еден саптамасына басып, корпустың жоғарғы бөлігін тік күйге келтіріңіз.

3. Еден саптамасының қақпағын босату түймесін басып, еден саптамасының қақпағын алыңыз.

Сурет R

4. Тазалау шығыршығының құлпын ашу түймесін солға қарай итеріп, тазалау шығыршығы алу үшін оны жоғары қарай тартыңыз.

Сурет S

5. Тазалау шығыршығының бүйір қақпағын алыңыз.

Сурет T

6. Тазалау шығыршығын ағынды сумен тазалаңыз немесе кір жуғыш машинада максимум 60°C температурада жуыңыз.

Сурет U

7. Келтіру үшін шығыршықты тұрақ станциясындағы сақтау ұстағышына қойыңыз.

Сурет O

8. Егер еден саптамасының қақпағында қоқыс болса, оны ағынды сумен шайыңыз.

Сурет V

9. Еден саптамасының ішінде қоқыс болса, еден саптамасының ішкі жағын және сору түтігін шүберектің немесе тазалау щеткасының көмегімен тазалаңыз.

Сурет X

10. Тазалау шығыршығын орнату үшін алдымен бүйірлік қақпақты орнатыңыз да, тазалау шығыршығын оң жақ доңғалақ осіне қойып, оны төмен басыңыз. «Түрту» дыбысын естігенде, орнату аяқталды.

Сурет W

11. Еден саптамасының қақпағын еден саптамасының алдыңғы жағындағы орнына іліңіз, содан кейін сырт еткен дыбыс естіліп, орнына түскенше басыңыз.

Сурет Y

Зарядтау және тазалау станциясын тазалау

HAZAR АУДАРЫҢЫ

Зарядтау және тазалау станциясын ағынды сумен шаймаңыз.

1. Зарядтау және тазалау станциясында қоқыс болса, зарядтау істіктерін болдырмай, оны ылғал шүберекпен сүртіңіз.

2. Тазалау қылшағында және тазалау шығыршығының ұстағышында қоқыс болса, ұстағышты төмен қарай алып, ағынды судың астында тазалаңыз.

Сурет Z

Тазалау және күтім жасау құралдары

HAZAR АУДАРЫҢЫ

Жарамсыз тазалағыш және күтуге арналған құралдарды пайдалану

Жарамсыз тазалағыш және күтуге арналған құралдарды пайдалану құрылғыны зақымдауы мүмкін және кепілдікті қызметін алып тастауға әкелуі мүмкін.

Тек KÄRCHER тазалағыш құралдарын қолданыңыз.

Дұрыс мөлшерлеуге назар аударыңыз.

Нұсқау

Қажет болса еден тазалау үшін KÄRCHER тазалағыш немесе күтуге арналған құралдарын қолданыңыз.

- Жуғыш затпен немесе күтім құралдарымен мөлшерлеу кезінде өндірушінің мөлшерлеу мөлшері бойынша ұсыныстарын орындаңыз.
- Көбік пайда болуын болдырмау үшін алдымен таза су ыдысын сумен толтырыңыз, содан кейін жуғыш затты немесе күтім құралын қосыңыз.
- Бактың толып кетуіне жол бермеу үшін суды толтырған кезде жуғыш зат немесе күтім құралы үшін жеткілікті орын қалдырыңыз.

Аккумуляторлық батареяны ауыстыру

Аккумуляторлық батарея зақымдалған болса, жаңа батарея жинағын сатып алу үшін KÄRCHER қызметіне хабарласып, ескісін ауыстырыңыз.

НАЗАР АУДАРЫҢЫЗ

Аккумуляторлық батарея жинағына оралған қорғаныс қабықшасын алып тастамаңыз.

Аккумуляторлық батарея жинағын ауыстырған кезде құрылғының зарядтау және тазалау станциясынан ажыратылғанына және өшірілгеніне көз жеткізіңіз.

Аккумуляторлық батарея жинағын ауыстырған кезде жоғары температура мен жоғары ылғалдылық ортасынан аулақ болыңыз және жаңа аккумуляторлық батарея жинағын дымқыл қолмен орнатпаңыз.

1. Құрылғыны зарядтау және тазалау станциясынан шығарып, құрылғының өшірілгеніне көз жеткізіңіз.

2. Аккумуляторлық батарея жинағының қақпағындағы 6 бұrandаны бұрауышпен алыңыз.
Сурет АА
3. Аккумуляторлық батарея жинағының үстіңгі және астыңғы жағындағы екі бұrandаны алыңыз.
Сурет АВ
4. Аккумуляторлық батарея жинағын түбінен босатып, аккумуляторлық батареяның жоғарғы жағындағы екі клемманы ажыратыңыз.
Сурет АС
5. Жаңа аккумуляторлық батарея жинағының жоғарғы жағындағы клеммаларды жалғап, аккумуляторлық батареяны аккумуляторлық батарея бөліміне екі бұrandамен бекітіңіз.
Сурет АД
Сурет АЕ
6. Аккумуляторлық батарея жинағының қақпағын бекіту үшін 6 бұrandаны бұраңыз.
Сурет АФ

Ақауды жою нұсқаулығы

Ақауларды түзету жолдары әдетте өте оңай болады, ол үшін мына әрекеттерді орындасаңыз болғаны. Қандай да бір сұрақ туындаса немесе мұнда айтылмаған ақауларға тап болсаңыз, Клиенттерге арналған ресми қызмет көрсету орталығына хабарласыңыз.

Нұсқау

Ақау жойылмайынша құрылғы жұмысын жалғастыра алмайды.

Қате	Себебі	Жою
Құрылғы жұмыс істемейді	Аккумуляторлық батарея заряды таусылған.	1. Зарядтау және тазалау станциясын қуат көзіне қосып, құрылғыны қайтадан зарядтау және тазалау станциясына қайта орнатыңыз.
	Құрылғы тік күйде.	1. Еден саптамасын басып тұрып, жоғарғы денеңізді өзіңізге қарай тартыңыз. 2. Режимді ауыстыру түймесін басып, «баспалдақ режимін» баптаңыз.
	Лас су ыдысы толы немесе жоқ.	1. Лас су ыдысын алып тастап, оны босатыңыз (<i>Лас су бағын босату</i> қараңыз). 2. Лас су ыдысының дұрыс орнатылғанын тексеріңіз.
Сору қуаты төмендейді	Сүзгі бұғатталған.	1. Тегіс бүктелген сүзгіні және жеке сүзгіні тазалаңыз (<i>Лас су ыдысын тазалау</i> қараңыз).
	Сору түтігі бітеліп қалған.	1. Еден саптамасының ішіндегі сору кірісін және сору түтігін тазалаңыз (<i>Еден саптамасын тазалау</i> қараңыз).
Құрылғы қосылғаннан кейін шығыршық құрғақ болып қалады	Тұщы су ыдысы бос немесе жоқ.	1. Тұщы су ыдысын толтырыңыз. 2. Тұщы су ыдысының дұрыс орнатылғанын тексеріңіз.
	Шығыршықты ылғалдандыру үшін уақыт қажет.	1. Құрылғыны біраз уақыт қосуды жалғастырыңыз.
	Ағымдағы режим — құрғақ режим. Құрғақ режимде шығыршыққа су шашылмайды.	1. Режимді Auto / Power / Stair режиміне өзгерту үшін режимді ауыстыру түймесін басыңыз.
Ауа шығатын жерден су шығады	Құрылғы түсірілді немесе қатты шайқалды.	1. Тегіс бүктелген сүзгіні және жеке сүзгіні алып, толығымен құрғатыңыз.
	Сүзгілер жуылды және кептірілмей орнатылды.	1. Тегіс бүктелген сүзгіні және жеке сүзгіні алып, толығымен құрғатыңыз.

Қате	Себебі	Жою
Өзін-өзі тазарту жұмыс істемейді	Лас су ыдысы толы немесе жоқ.	1. Лас су ыдысын алып тастап, оны босатыңыз (<i>Лас су бағын босату</i> қараңыз). 2. Лас су ыдысының дұрыс орнатылғанын тексеріңіз.
	Сору түтігі бітеліп қалған.	1. Еден саптаманың қақпағын алыңыз. 2. Тазалау шығыршығындағы шашты немесе үлкен және/немесе көлемді заттарды алыңыз. 3. Тазалау шығыршығын алыңыз және сору түтігін тазалаңыз (<i>Еден саптамасын тазалау</i> қараңыз).
	Құрылғы мен зарядтау және тазалау станциясы нашар байланыста. Немесе зарядтау және тазалау станциясы қуат көзіне қосылмаған.	1. Зарядтау және тазалау станциясының қосулы екеніне көз жеткізіңіз. 2. Құрылғының зарядтау және тазалау станциясында дұрыс орнатылғанына көз жеткізіңіз.
	Зарядтау деңгейі 20%-дан аз, бұл өзін-өзі тазарту үшін жеткіліксіз.	1. Аккумуляторлық батарея пайызы 20%-дан асқанша күтіңіз және өзін-өзі тазарту түймесін қайтадан басыңыз.
Батарея зарядталмай жатыр	Құрылғы мен зарядтау және тазалау станциясы нашар байланыста. Немесе зарядтау және тазалау станциясы қуат көзіне қосылмаған.	1. Зарядтау және тазалау станциясының қосулы екеніне көз жеткізіңіз. 2. Құрылғының зарядтау және тазалау станциясында дұрыс орнатылғанына көз жеткізіңіз.
Зарядтау тым баяу	Аккумуляторлық батареяның температурасы тым жоғары.	1. Құрылғыны зарядтау және тазалау станциясынан алыңыз. 2. Аккумуляторлық батарея салқындағанша күтіңіз және оны қайта зарядтаңыз.

Техникалық мағлұматтар

		FCV 4
Электр желісіне қосу		
Кернеу	V	100 - 240
Фаза	~	1
Жиілік	Hz	50 - 60
Қорғаныс класы		IPX4
Құрылғының қорғаныс класы		III
Құрылғының номиналдық қуаты	W	180
Аккумуляторлық батареяның номиналды кернеуі және сыйымдылығы	V/Ah	18 / 4,0
Аккумуляторлар типі		Ли-ион
Аккумуляторлық батарея толық зарядталған кездегі ең ұзақ жұмыс уақыты	min	≤ 45
Заряды таусылған аккумуляторды зарядтау уақыты	h	4,5
Зарядтағыш құрылғының шығыс кернеуі	V	22
Зарядтау құрылғысының шығыс тогы	A	1
Құрылғының техникалық сипаттамалары		
Роликтің минутына айналу саны	Айн/мин	~ 470

FCV 4

Сыйымдылық

Тұщы су ыдысының көлемі	ml	750
Лас су ыдысының сыйымдылығы	ml	450
Өлшемдері мен өнімдер		
Кабель ұзындығы	m	1,5
Салмағы (керек-жарақтарсыз және тазалағыш құралсыз)	kg	5
Ұзындығы	mm	278
Ені	mm	232
Биіктігі	mm	1130

Техникалық өзгерістер рұқсат етілген.

Съдържание

Предназначение	211
Защита на околната среда	211
Аксессуары и резервные части	211
Обхват на доставка	211
Гарантия	211
Указания за безопасност	211
Символи върху устройството	213
Описание на устройството	213
Монтаж	213
Пускане в експлоатация	213
Експлоатация	214
Грижа и поддръжка	216

Ръководство за отстраняване на неизправности	217
Технически данни	219

Предназначение

Използвайте препаратa за почистване на подове изключително за почистване на твърди подови настилки в частния си дом и само върху водоустойчиви твърди подови настилки и килими с къс косъм.

Не почиствайте водочувствителни подови настилки, като например необработени коркови подове, тъй като влагата може да проникне и да повреди пода. Уредът е подходящ за почистване на PVC, линолеум, плочки, камък, омаслен и восъчен паркет, ламинат и всички водоустойчиви подови настилки.

Защита на околната среда



Опаковъчните материали подлежат на рециклиране. Моля, изхвърляйте опаковките по съобразен с околната среда начин.



Електрическите и електронните уреди съдържат ценни материали, подлежащи на рециклиране, а често и съставни части, напр. батерии, акумулаторни батерии или масло,

които при неправилно боравене или изхвърляне могат да представляват потенциална опасност за човешкото здраве и за околната среда. За правилното функциониране на уреда все пак тези съставни части са необходими. Обозначените с този символ уреди не трябва да бъдат изхвърляни заедно с битовите отпадъци.

Указания за съставни вещества (REACH)

Актуална информация за съставките ще намерите на интернет страница: www.kaercher.de/REACH

Акcesoари и резервни части

Използвайте само оригинални акcesoари и оригинални резервни части, по този начин осигурявате безопасната и безпроблемна експлоатация на уреда.

Информация относно акcesoари и резервни части ще намерите тук: www.kaercher.com.

Обхват на доставка

Обхватът на доставката на уреда е изобразен върху опаковката. При разопаковане проверете съдържането за цялост. При липсващи акcesoари или при транспортни щети, моля, обърнете се към Вашия дистрибутор.

Гаранция

Във всяка държава са валидни издадените от нашия оторизиран дистрибутор гаранционни условия. Евентуални повреди на Вашия уред ще отстраним в рамките на гаранционния срок безплатно, ако се касае за дефект в материалите или производствен дефект. В случай на предявяване на право на гаранция, се обърнете към Вашия дистрибутор или към най-близкия оторизиран сервиз, като представите касовата бележка.

(Адрес, вж. задната страна)

Допълнителна гаранционна информация (ако има такава) можете да намерите в страницата „Сервиз“ на местния уебсайт на Kärcher в раздел „Изтегляне“.

Указания за безопасност

Преди първата употреба на уреда прочетете тази глава „Безопасност“ и това оригиналната инструкция. Процедирайте съответно. Запазете оригиналната инструкция за последващо използване или за следващия собственик.

- Освен указанията в ръководството за експлоатация, трябва да спазвате и общовалидните законови предписания за безопасност и избягване на злополуки.
- Поставете на уреда предупредителни табелки и табелки с указания дават важна информация за безопасната експлоатация.

Степени на опасност

▲ ОПАСНОСТ

- Указание за непосредствена опасност, която може да доведе до тежки телесни повреди или до смърт.

▲ ПРЕДУПРЕЖДЕНИЕ

- Указание за възможна опасна ситуация, която може да доведе до тежки телесни повреди или до смърт.

▲ ПРЕДПАЗЛИВОСТ

- Указание за възможна опасна ситуация, която може да доведе до леки телесни повреди.

ВНИМАНИЕ

- Указание за възможна опасна ситуация, която може да доведе до материални щети.

Електрически компоненти

▲ **ПРЕДУПРЕЖДЕНИЕ** • Незабавно сменете повредена станция за зареждане и почистване с оригинална част. • Уредът съдържа електрически компоненти. Не почиствайте нито уреда, нито горната или долната страна на долната част на пода под течаща вода или под водна струя, в противен случай може да проникне вода. • Свързвайте уреда само към електрически извод, който е бил изпълнен от електротехник в съответствие с IEC 60364-1.

▲ **ПРЕДПАЗЛИВОСТ** • Възлагайте извършването на ремонти само на оторизирания сервиз. • Преди всяка употреба проверявайте за изправно състояние и експлоатационна безопасност уреда и принадлежностите, особено мрежовия захранващ кабел и удължителния кабел. При наличие на повреда извадете щепсела и не използвайте уреда.

Указания за защита за станция за зареждане и почистване

▲ **ОПАСНОСТ** • Свързвайте уреда само към променлив ток. Посоченото на типовата табелка напрежение трябва да съпада с напрежението на източника на ток. • Поради съображения, свързани с безопасността, ние препоръчваме по принцип уредът да се използва само през предпазен прекъсвач против утечен ток (максимално 30 mA). • Никога не докосвайте с мокри ръце мрежовия щепсел и контакта. • Не наранявайте и не повреждайте захранващия кабел, като преминавате през него, мачкате го или го дърпате над остри ръбове.

⚠ ПРЕДУПРЕЖДЕНИЕ • Свързвайте уреда само към електрически извод, който е бил изпълнен от електротехник в съответствие с IEC 60364-1. • Проверете дали мрежовото напрежение съответства на напрежението, посочено върху табелата за типа на станцията за зареждане и почистване. • Уредът съдържа електрически компоненти, не почиствайте уреда под течаща вода. • Опасност от късо съединение. Дръжте проводимите предмети (като отвертки или други подобни) далеч от контактите за зареждане. • Опасност от късо съединение. Почиствайте контактите за зареждане на станцията за зареждане и почистване само когато са сухи. • Зареждайте уреда само с оригиналната приложена станция за зареждане и почистване или със станция за зареждане и почистване, одобрена от KÄRCHER. • Опасност от експлозия. Не зареждайте незареждащи се акумулатори. • Преди всяка работа проверявайте захранващия кабел за повреди. Не използвайте повреден захранващ кабел. Може да получите подходящ такъв за смяна от KÄRCHER или от някой от нашите сервизни партньори.

ВНИМАНИЕ • Използвайте станцията за зареждане и почистване само на закрито. • Не поставяйте станцията за зареждане и почистване близо до източници на топлина, напр. нагредители. • Съхранявайте станцията за зареждане и почистване само на закрито, на хладно и сухо място. • Зареждайте устройството поне веднъж месечно, за да избегнете дълбоко разреждане на батерията. • Изключете станцията за зареждане и почистване преди всички работи по поддръжката и грижите.

Акумулаторна батерия

⚠ ОПАСНОСТ • Не излагайте акумулаторната батерия на силна слънчева светлина, топлина, както и на огън.

⚠ ПРЕДУПРЕЖДЕНИЕ • Зареждайте уреда със с оригиналната приложена станция или със станция за зареждане и почистване, одобрена от KÄRCHER. Използвайте следната станция:

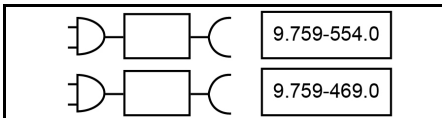

⚠ ПРЕДУПРЕЖДЕНИЕ • Опасност от късо съединение. Не отваряйте акумулатора. В допълнение може да изтекат дразнещи пари или разяждащи течности. • Зареждайте устройството само при температура на околната среда от 10°C до 40°C.

ВНИМАНИЕ • Опасност от късо съединение. Пазете контактите на акумулаторната батерия и на уреда от метални части. • Уредът съдържа акумулиращи батерии, които могат да се сменят само от специалист.

⚠ ОПАСНОСТ • Опасност от задушаване. Дръжте опаковъчното фолио далеч от обсега на деца.

⚠ ПРЕДУПРЕЖДЕНИЕ • Използвайте уреда само по предназначение. Съблюдавайте местните условия и при работата с уреда следете за трети лица, особено деца. • В опасни зони (напр. бензиностанции) спазвайте съответните правила за безопасност. Никога не използвайте уреда в помещения с риск от експлозия. • Деца и хора, които не са запознати с това ръководство, не трябва да работят с този уред. Валидни на мястото разпоредби могат да налагат ограничения за възраст на обслужващото лице. • Уредът не е предназначен за употреба от деца или лица с ограничени физически, сензорни или умствени способности, или от лица, които не са запознати с настоящите инструкции. • Лица с намалени физически, психически или умствени възможности, или които нямат опит и познания, могат да използват уреда само под правилен надзор или ако са били инструктирани от отговарящо за тяхната безопасност лице относно безопасната употреба на уреда и ако са разбрали произтичащите от употребата на уреда опасности. • Децата не бива да си играят с уреда. • Децата трябва да бъдат под надзор, за да се гарантира, че не си играят с уреда. • Дръжте уреда извън обсега на деца, когато е свързан към електрическата мрежа или се охлажда. • Децата могат да извършват почистване и експлоатационна поддръжка само под надзор. • Пазете свързващия кабел от силна топлина, остри краища, масло и движещи се части на уреда. • Дръжте всички части на тялото си (напр. пръсти, коса) далеч от въртящата се почистваща ролка. • Опасност от нараняване от остри предмети (напр. трески). Защитете ръцете си при почистването на подовата глава.

⚠ ПРЕДПАЗЛИВОСТ • Не използвайте уреда, ако той преди това е падал, има видими повреди или тече. • Работете с уреда или го съхранявайте само в съответствие с описанието, респ. изображението на фигурата. • Злополуки или повреди поради преобръщане на уреда. Преди всякакви работи със или по уреда трябва да осигурявате стабилност. • Никога не оставяйте уреда без надзор, докато работи.

ВНИМАНИЕ • Повреда на уреда. Никога не наливайте в резервоара за вода разтворители, течности, съдържащи разтворители, или неразредени киселини (напр. почистващи препарати, бензин, разреждители за бои и ацетон). • Включвайте уреда само когато са поставени резервоарът за прясна вода и резервоарът за отпадъчна вода. • Не засмуквайте с уреда остри или по-големи предмети, като напр. отчупени парчета, чакъл или части от играчки. • Не наливайте в резервоара за прясна вода оцетна киселина, препарат за отстраняване на котлен камък, етерични масла или подобни вещества. Също така внимавайте да не засмуквате такива вещества с уреда. • Използвайте уреда само на твърди подове с водоустойчиво покритие, като

напр. лакиран паркет, емайлени плочки или линолеум. ● Не прокарвайте уреда върху подовата решетка на конвекторни нагреватели. Уредът не може да поеме изтичащата вода, когато се прекаре над решетката. ● Изключвайте уреда при по-дълги почивки и след използване от главния прекъсвач/превключвателя на уреда и изключвайте мрежовия щепсел на зарядното устройство. ● Не работете с уреда при температури под 0 °C. ● Пазете уреда от дъжд. Не съхранявайте уреда на открито. ● За целите на презареждане на батерията зареждайте само устройство със станцията за зареждане 9.759-554.0 / 9.759-469.0.

Символи върху устройството

	Предупреждението да не поставяте устройството хоризонтално се намира на гърба на устройството.
	Предупреждението да не изплаквате подовата дюза под течаща вода се намира в горната част на подовата дюза.
	Предупреждението да не изплаквате станцията за зареждане и почистване под течаща вода се намира в горната част на станцията за зареждане и почистване.

Описание на устройството

Илюстрациите могат да бъдат намерени на страницата с графики.

Фигура А

- ① Бутон за самопочистване
- ② Бутон ON/OFF
- ③ Бутон за превключване на режим
- ④ Дръжка
- ⑤ LED дисплей
- ⑥ Дръжка за повдигане
- ⑦ Бутон за отключване на резервоара за питейна вода
- ⑧ Дръжка на резервоара за чиста вода
- ⑨ Резервоар за чиста вода
- ⑩ Сменяем капак на акумулаторната батерия
- ⑪ Плосък сгънат филтър
- ⑫ Гъбен филтър
- ⑬ Капак на резервоара за отпадъчна вода
- ⑭ Бутон за отключване на резервоара за отпадъчна вода
- ⑮ Дръжка на резервоар за отпадъчна вода
- ⑯ Резервоар за мръсна вода

- ⑰ Бутон за отключване на капака на подовата дюза
- ⑱ Капак на подовата дюза
- ⑲ Почистваща ролка
- ⑳ Съхранение на почистващи четки
- ㉑ Съхранение на почистващата ролка
- ㉒ Станция за зареждане и почистване
- ㉓ Съхранение на филтъра
- ㉔ Почистваща четка
- ㉕ * Почистващ препарат RM 536 (30 ml)
- ㉖ * Почистващ препарат RM 538N (500 ml)
- ㉗ * Почистващ препарат RM 536 (500 ml)
- ㉘ * Почистващ препарат RM 537 (500 ml)
- ㉙ * Специална ролка, например каменна ролка

* опционално

Монтаж

Приложение KÄRCHER Home & Garden

С приложението KÄRCHER Home & Garden се възползвате от следните предимства, когато използвате вашето устройство:

- Съвети за прилагане и експертни познания
- Информация за продукта, преглед на аксесоарите и инструкции за работа
- Контакт за поддръжка и обслужване
- Онлайн магазин – ексклузивни оферти и много повече

Сканирайте кода върху опаковката или изтеглете приложението KÄRCHER Home & Garden от вашия App Store и лесно регистрирайте вашия продукт.

Монтаж на уреда

- 1 Въмкнете дръжката в основния уред, докато чуете щракване на място.

Указание

В случай, че продуктът трябва да бъде върнат, моля, разглобете дръжката. Натиснете пружината, за да освободите дръжката с инструмент (като отвертка) и повдигнете освободената дръжка от уреда.

Фигура В

Пускане в експлоатация

Процес на зареждане

1. Включете кабела за зареждане на станцията за зареждане и почистване в контакта.
2. Поставете устройството в станцията за зареждане и почистване. LED дисплеят показва текущата степен на зареждане на акумулаторната батерия.

Фигура С

Акумулаторната батерия се зарежда напълно след 4,5 часа. След като минат 10 минути от пълното зареждане, LED дисплеят се изключва.

Пълнене на резервоара за чиста вода

1. Извадете резервоара за чиста вода от устройството, като хванете дръжката на

резервоара за чиста вода и едновременно с това натиснете бутона за освобождаване.

Фигура D

- Отворете капачката на резервоара и я завъртете настрани.

Фигура E

- Напълнете резервоара за чиста вода със студена или хладка чешмяна вода.
- Добавете почистващ препарат Kärcher към резервоара за чиста вода.

ВНИМАНИЕ

Прекомерното или недостатъчното дозирание на почистващия препарат или препаратата за грижа води до лоши резултати от почистването.

Следвайте препоръките за дозирание на почистващия препарат или препаратата за грижа.

- Затворете капачката на резервоара.
- Натиснете резервоара за чиста вода в устройството, докато чуete щракване на място. Резервоарът за чиста вода трябва да се закрепил плътно в устройството.

Фигура F

Експлоатация

Обща информация за работа

ВНИМАНИЕ

Влажност

Материални щети по чувствителни подове
 Преди да използвате уреда, проверете пода за водоустойчивост на незабележимо място.
 Не почиствайте чувствителни към водата настилки като напр. необработени коркови подове, тъй като влагата може да проникне и да повреди пода.

ВНИМАНИЕ

Преди да започнете работа, отстранете от пода всякакви предмети, като парчета, камъчета, винтове или части от играчки, за да избегнете уреждане на пода (напр. драскотини).

Указание

- За да избегнете поява на ивици, преди употребата тествайте уреда върху незабележимо място на чувствителни повърхности, напр. дърво или фин камък.
- Не стойте на едно място, а се движете.
- Спазвайте указанията на производителя на подовата настилка.

Указание

Работете назад по посока на вратата, за да не стават следи от стъпки върху прясно избърсания под.

- Дръжте уреда за дръжката под ъгъл от прилбл. 60 градуса.
- Почистете пода, като движите уреда напред-назад със скорост, подобна на тази, която използвате за почистване с прахосмукачка.
- Ако подът е особено мръсен, оставете уреда да се плъзга бавно по пода.

LED дисплеят на устройството показва информация за режимите на почистване, работно състояние и съобщения за грешки.

Фигура G

Индикатор	Икона	Обяснение
Акумулатор на батерия		Показване на процента на акумулаторната батерия в реално време. Икона на батерията – зелена: 100%- 30% Икона на батерията – оранжева: 30%- 10% Икона на батерията – мигаща червена: 10%- 0% Избледняващата зелена икона на акумулаторната батерия показва, че процесът на зареждане е в ход.
Режими на почистване		Сух режим: Подходящ за изсмукване на големи количества вода или за използване върху килим.
		Автоматичен режим: Сензорът разпознава колко е мръсен подът и регулира автоматично дебита на водата и мощността на засмукване.
		Режим на мощност: Почистете пода ефективно с максимален дебит на водата и мощност на засмукване.
Предупреждения и грешки		Режим за стълби: Работа в изправено положение с деактивирана функция за автоматично стартиране и спиране, подходяща за почистване на стълбища.
		Празен резервоар: Резервоарът за чиста вода е празен. Напълнете отново резервоара за чиста вода, за да продължите да използвате уреда (вижте <i>Пълнене на резервоара за чиста вода</i>).
		Пълен резервоар: Резервоарът за мръсна вода е пълен или липсва. Изпразнете резервоара за мръсна вода или монтирайте отново резервоара за мръсна вода (вижте <i>Изпразване на резервоара за мръсна вода</i>).
		Грешка при блокиране: Почистващата ролка е блокирана. Поставете уреда в изправено положение и почистете замърсяванията по почистващата ролка (вижте <i>Почистване на подовата дюза</i>).

Индикатор	Икона	Обяснение
Откриване на замърсявания в автоматичен режим		Колкото повече полукръгът е изпълнен с бяла светлина, толкова повече мръсотия се открива. Червената светлина показва грешки.

Стартиране на работа

ВНИМАНИЕ

Опасност от повреда поради неконтролирано движение

Почистващата ролка започва да се върти веднага щом започне почистването.

Дръжте здраво дръжката, за да предотвратите самостоятелното изместване на устройството.

1. Стъпете върху отпечатъка на подовата дюза, и издърпайте горната част на корпуса към себе си. Натиснете бутона за ВКЛЮЧВАНЕ / ИЗКЛЮЧВАНЕ.

Фигура Н

2. Движете устройството напред-назад, докато ролката се навлажни достатъчно.

Задаване на режими на почистване

След включване уредът влиза в автоматичен режим по подразбиране. Превключвайте между автоматичен, захранвач, режим за стъбли и сух режим чрез натискане на бутоните за превключване на режима.

Фигура I

Указание

Сухият режим е предназначен за всмукване на течности и за използване върху твърди подове или килимчета и килими (с ниска височина на косъма) без изпускане на вода. Не може да се сравни с истинска прахосмукачка.

Време за работа на акумулаторната батерия

Времето за работа на акумулаторната батерия е предствено от оставяния процент на батерията на дисплея. Иконата на акумулаторната батерия се променя с процента на батерията.

- Икона на батерията – зелена: 100%-30%
- Икона на батерията – оранжева: 30%-10%
- Икона на батерията – мигаща червена: 10%- 0%

Изпразване на резервоара за мръсна вода

Ако резервоарът за мръсна вода е пълен, на LED дисплея се появява предупреждение „Пълен резервоар“.

1. Стъпете върху подовата дюза и натиснете горната част на тялото до изправено положение.

Фигура J

2. Извадете резервоара за мръсна вода, като хванете дръжката на резервоара за мръсна вода и натиснете бутона за освобождаване.

Фигура K

3. Свалете капака от резервоара за мръсна вода. Изпразнете резервоара за мръсна вода и го изплакнете.

Фигура L

4. Натиснете резервоара за мръсна вода в устройството, докато чуete щракване на място. Резервоарът за мръсна вода трябва да се закрепят плътно в устройството.

Допълване на почистващата течност

Ако резервоарът за чиста вода е празен, на LED дисплея мига предупреждението „Допълване на вода“.

1. Напълнете резервоара за чиста вода (вижте *Пълнене на резервоара за чиста вода*).

Прекъсване на работата

ВНИМАНИЕ

Материални щети поради влага

Ролката за влага може да причини щети от влага на чувствителни подове.

Когато вземате по-дълги почивки, поставете устройството на станцията за паркиране, за да избегнете повреда на чувствителни подове от ролката за влага.

1. За да преустановите работата на устройството, стъпете върху подовата дюза и натиснете горната част на тялото до изправено положение. Устройството почиства в продължение на 5 секунди и след това преминава в режим на готовност.

Фигура J

2. Ако уредът бъде изтеглен обратно в работно положение в рамките на 2 минути, устройството стартира автоматично с последния режим на почистване.

Фигура H

3. Ако уредът бъде изтеглен обратно в работно положение в рамките на 2-5 минути, устройството стартира в автоматичен режим.

Указание

Режимът на готовност продължава 5 минути.

След 5 минути устройството се изключва напълно.

Край на работата

1. Натиснете бутона за ВКЛЮЧВАНЕ / ИЗКЛЮЧВАНЕ. Преди устройството да се изключи, то почиства за 5 секунди и след това се изключва напълно.
 2. Стъпете върху подовата дюза и натиснете горната част на тялото до изправено положение.
- Фигура J**
3. Поставете устройството на станцията за зареждане и почистване.
- Фигура C**
4. Почистете устройството (вижте *Грижа и поддръжка*).

ВНИМАНИЕ

Залепнала мръсотия

Залепналата мръсотия може да повреди уреда с течение на времето.

Препоръчва се да почиствате уреда цялостно след всяка употреба.

Съхранение на уреда

ВНИМАНИЕ

Развиване на миризма поради течности в устройството

Могат да се развият неприятни миризми, ако устройството съдържа течности/влажна мръсотия при съхранение.

Изпразнете напълно резервоара за чиста вода и резервоара за мръсна вода, преди да съхранявате устройството.

Използвайте почистващата четка, за да отстраните космите и частиците мръсотия от смукателния канал и вътрешността на подовата дюза (вижте Почистване на подовата дюза). Оставете почиствената ролка да изсъхне на въздух, например върху устройството, монтирано на станцията за паркиране. Не поставяйте мократа ролка в затворен шкаф, за да изсъхне.

1. Преместете устройството в сухо помещение.
2. Поставете устройството на станцията за зареждане и почистване, за да се зареди.

Фигура С

3. Поставете почиствената ролка върху стойката за съхранение, за да изсъхне.

Фигура О

Грижа и поддръжка

Самопочистване

ВНИМАНИЕ

След приключване на работата поставете устройството в станцията за почистване и започнете процеса на самопочистване. Почистявайте подовата глава в станцията за почистване само като използвате автоматичния процес на самопочистване, а не като отделно наливате вода в станцията. Не почиствайте устройството или подовата глава под течаща вода или под струята на душа, в противен случай може да проникне вода.

Указание

Докато предупредителната икона „Пълнен резервоар“ се показва на LED дисплея и резервоарът за мръсна вода не е изпразнен, процесът на самопочистване не може да бъде стартиран. Ако зарядът на батерията е под 20%, процесът на самопочистване не може да започне.

1. Изпразнете и поставете отново резервоара за мръсна вода (вижте Изпразване на резервоара за мръсна вода).
2. Напълнете резервоара за чиста вода с чиста вода без почистващ препарат (вижте „Напълнен на резервоара за чиста вода“) и се уверете, че нивото на водата надвишава маркировката „MIN FOR SELF CLEANING“ (МИНИМУМ ЗА САМОПОЧИСТВАНЕ).

Фигура М

3. Поставете уреда обратно в станцията за зареждане и почистване. (Станцията за зареждане и почистване трябва да е включена). Натиснете бутона за самопочистване, за да стартирате процеса на самопочистване. Самопочистването трае 110 секунди.

Фигура N

4. Когато процесът на самопочистване приключи, изпразнете и изплакнете резервоара за мръсна вода, след което монтирайте отново резервоара за мръсна вода (вижте Изпразване на резервоара за мръсна вода).

Указание

За да спрете процеса на самопочистване, натиснете отново бутона за самопочистване или натиснете бутона за ВКЛ./ИЗКЛ.

Почистване на резервоара за мръсна вода

ВНИМАНИЕ

Залепнала мръсотия

Залепналата мръсотия може да повреди уреда с течение на времето.

Препоръчва се да почиствате уреда цялостно след всяка употреба.

ВНИМАНИЕ

Почиствайте редовно филтрите, за да предотвратите запушване поради продължителна употреба.

За по-добро почистване се препоръчва смяна на филтъра на всеки 2-3 месеца.

Използвайте само филтър KÄRCHER, за да гарантирате правилното напасване на филтъра и резервоара за мръсна вода, както и да осигурите производителността на устройството.

За информация относно премахването и изпразването на резервоара за мръсна вода (вижте Изпразване на резервоара за мръсна вода).

1. Свалете капака от резервоара за мръсна вода.

Фигура L

2. Почистете резервоара за мръсна вода и капака с чешмяна вода и почистваща четка.

Фигура P

3. Като алтернатива резервоарът за мръсна вода може да се почиства в съдомиялна машина.
4. Извадете плоския плисиран филтър и гъбения филтър от капака на резервоара за мръсна вода.
5. Почистете плоския плисиран филтър и гъбения филтър под течаща вода и ги изсушете напълно, след което ги поставете обратно в резервоара за мръсна вода.

Фигура Q

Почистване на подовата дюза

ВНИМАНИЕ

Повреда, причинена от почистване на ролката с омекотител за тъкани или използване на сушилня за дрехи

Повреда на микрофибрирте

Не използвайте омекотител за тъкани при почистване в пералня.

Не сушете ролката в сушилня за дрехи.

ВНИМАНИЕ

Материална щета от разхлабена ролка

Това може да повреди пералната машина.

Поставете ролките в мрежа за пране и заредете пералнята поне до половината с допълнително пране.

Указание

В случай на силно замърсяване или ако части като камъни или трески попаднат в смукателната глава, тя ще трябва да се почисти. Докато уредът работи, тези части ще предизвикат тракащ шум или ще се блокират.

1. Натиснете бутона за ВКЛЮЧВАНЕ / ИЗКЛЮЧВАНЕ.

Уредът се изключва.

2. Стъпете върху подовата дюза и натиснете горната част на тялото до изправено положение.

3. Натиснете бутона за освобождаване на капака на подовата дюза и свалете капака ѝ.

Фигура R

4. Натиснете бутона за отключване на почистващата ролка наляво и го издърпайте нагоре, за да премахнете почистващата ролка.
Фигура S
5. Отстранете страничния капак на почистващата ролка.
Фигура Т
6. Почистете почистващата ролка под течаща вода или я изперете в пералня на макс. 60 °C.
Фигура U
7. Поставете ролката върху стойката за съхранение на станцията за паркиране, за да изсъхне.
Фигура O
8. Ако има остатъци по капака на подовата дюза, изплакнете го под течаща вода.
Фигура V
9. Ако има остатъци вътре в подовата дюза, почистете нейната вътрешност и тази на смукателната тръба с помощта на кърпичка или почистваща четка.
Фигура X
10. За да монтирате почистващата ролка, монтирайте първо страничния капак и поставете почистващата ролка върху оста на дясното колело и я натиснете надолу. Когато чуете „щракване“, монтирането е завършено.
Фигура W
11. Закачете капака на подовата дюза отпред на мястото му и след това го натиснете надолу, докато щракне отчетливо на мястото си.
Фигура Y

Почистване на станцията за зареждане и почистване

ВНИМАНИЕ

Не изплаквайте станцията за зареждане и почистване под течаща вода.

1. Ако има остатъци върху станцията за зареждане и почистване, избършете я с мокра кърпа, като избягвате щифтовете за зареждане.
2. Ако има остатъци в почистващата четка и държача на почистващата ролка, извадете държача надолу и го почистете под течаща вода.
Фигура Z

Препарати за почистване и грижа

ВНИМАНИЕ

Употреба на неподходящи средства за почистване и поддържане

Използването на неподходящи средства за почистване и поддържане може да повреди уреда и да доведе до отказ на гаранционни услуги.

Използвайте само средства за почистване на KÄRCHER.

Обърнете внимание на правилната дозировка.

Указание

При необходимост използвайте за почистване на пода средства за почистване и поддържане на KÄRCHER.

- Спазвайте препоръките на производителя за дозиране на количеството, когато дозирате почистващи препарати или препарати за грижа.
- За да предотвратите образуването на пяна, първо напълнете резервоара за чиста вода с вода и след това добавете почистващия препарат или препарата за грижа.

- За да предотвратите препълване на резервоара, не забравяйте да оставите достатъчно място за почистващия препарат или препарата за грижа, когато го пълните с вода.

Смяна на акумулаторната батерия

Ако акумулаторната батерия е повредена, обърнете се към сервиз на KÄRCHER, за да закупите нова акумулаторна батерия, и да замените старата.

ВНИМАНИЕ

Не отстранявайте защитното фолио, увито около батерията.

Когато сменяте батерията, се уверете, че устройството е отделено от станцията за зареждане и почистване и е изключено.

Когато сменяте батерията, избягвайте околната среда с висока температура и висока влажност и не монтирайте новата батерия с мокри ръце.

1. Премахнете устройството от станцията за зареждане и почистване и се уверете, че е изключено.
2. Премахнете 6-те винта на капака на батерията с помощта на отвертка.
Фигура AA
3. Премахнете двата винта отгоре и отдолу на батерията.
Фигура AB
4. Разхлабете батерията от долната страна и изключете двете клемми в горната част на батерията.
Фигура AC
5. Свържете клемите в горната част на новата батерия и закрепете батерията в отделението за батерии с два винта.
Фигура AD
Фигура AE
6. Завийте 6-те винта, за да фиксирате капака на батерията.
Фигура AF

Ръководство за отстраняване на неизправности

Много често причините за повреда са елементарни и с помощта на следните указания може сами да ги отстраните. Ако не сте сигурни или повредите не са описани тук, обърнете се към оторизирания сервиз.

Указание

Устройството не може да продължи да работи, докато повредата не бъде отстранена.

Грешка	Причина	Отстраняване
Устройството не работи	Акумулаторната батерия е изтощена.	1. Свържете станцията за зареждане и почистване към захранването и поставете устройството обратно в станцията за зареждане и почистване.
	Устройството е в изправено положение.	1. Стъпете върху подовата дюза и издърпайте горната част на корпуса към себе си. 2. Натиснете бутона за превключване на режима и настройте на „Режим за стълби“.
	Резервоарът за мръсна вода е пълен или липсва.	1. Извадете резервоара за мръсна вода и го изпразнете (вижте <i>Изпразване на резервоара за мръсна вода</i>). 2. Уверете се, че резервоарът за мръсна вода е монтиран правилно.
Мощността на засмукване намалява	Филтърът е блокиран.	1. Почистете плоския плисиран филтър и гъбения филтър (вижте <i>Почистване на резервоара за мръсна вода</i>).
	Смукателната тръба е блокирана.	1. Почистете смукателния вход и смукателната тръба вътре в подовата дюза (вижте <i>Почистване на подовата дюза</i>).
Ролката е суха след включване на устройството	Резервоарът за чиста вода е празен или липсва.	1. Напълнете отново резервоара за чиста вода. 2. Уверете се, че резервоарът за чиста вода е монтиран правилно.
	Ролката се нуждае от време, за да се навлажни.	1. Продължете да работите с устройството за известно време.
	Текущият режим е сух режим. При сух режим не се пръска вода върху ролката.	1. Натиснете бутона за превключване на режима, за да го промените на автоматичен/захранващ/ режим за стълби.
От изхода за въздух излиза вода	Устройството е било положено на земята или силно разклатено.	1. Извадете плоския плисиран филтър и гъбения филтър и ги изсушете напълно.
	Филтрите бяха измити и монтирани без сушене.	1. Извадете плоския плисиран филтър и гъбения филтър и ги изсушете напълно.
Самопочистването не работи	Резервоарът за мръсна вода е пълен или липсва.	1. Извадете резервоара за мръсна вода и го изпразнете (вижте <i>Изпразване на резервоара за мръсна вода</i>). 2. Уверете се, че резервоарът за мръсна вода е монтиран правилно.
	Смукателната тръба е блокирана.	1. Премахнете капака на подовата дюза. 2. Отстранете космите или големите и/или обемисти предмети върху почистващата ролка. 3. Отстранете почистващата ролка и почистете смукателната тръба (вижте <i>Почистване на подовата дюза</i>).
	Устройството и станцията за зареждане и почистване са в лоша връзка. Или станцията за зареждане и почистване не е свързана към захранването.	1. Уверете се, че станцията за зареждане и почистване е включена. 2. Уверете се, че устройството е поставено правилно върху станцията за зареждане и почистване.
	Нивото на зареждане е под 20%, което не е достатъчно за самопочистване.	1. Изчакайте процентът на батерията да надвиши 20% и натиснете отново бутона за самопочистване.

Грешка	Причина	Отстраняване
Батерията не се зарежда	Устройството и станцията за зареждане и почистване са в лоша връзка. Или станцията за зареждане и почистване не е свързана към захранването.	<ol style="list-style-type: none"> 1. Уверете се, че станцията за зареждане и почистване е включена. 2. Уверете се, че устройството е поставено правилно върху станцията за зареждане и почистване.
Зареждането е твърде бавно	Температурата на акумулаторната батерия е твърде висока.	<ol style="list-style-type: none"> 1. Премахнете устройството от станцията за зареждане и почистване. 2. Изчакайте акумулаторната батерия да изстине и я заредете отново.

Технически данни

FCV 4		
Електрическо свързване		
Напрежение	V	100 - 240
Фаза	~	1
Честота	Hz	50 - 60
Тип защита		IPX4
Защитен клас на уреда		III
Номинална мощност на уреда	W	180
Номинално напрежение и капацитет на акумулаторната батерия	V/Ah	18 / 4,0
Тип акумулираща батерия		Литиево йонна
Максимална продължителност на работа при напълно заредена акумулаторна батерия	min	≤ 45
Време за зареждане при празна акумулаторна батерия	h	4,5
Изходящо напрежение на зарядно устройство	V	22
Изходен ток на зарядното устройство	A	1
Данни за мощността на уреда		
Обороти на ролката в минута	об./мин.	~ 470
Количество на пълнене		
Обем на резервоара за чиста вода	ml	750
Капацитет на резервоара за мръсна вода	ml	450
Размери и тегла		
Дължина на кабела	m	1,5
Тегло (без принадлежности и почистващи течности)	kg	5
Дължина	mm	278
Широчина	mm	232
Височина	mm	1130

Запазваме си правото на технически промени.

البيانات الفنية

FCV 4

توصيل الطاقة		
- 100 240	V	الفلطية
1	~	الطور
60 - 50	Hz	التردد
IPX4		نوع الحماية
III		فئة حماية للجهاز
180	W	القدرة الاسمية للجهاز
4.0 / 18	V/Ah	الجهد الاسمي وسعة البطارية
ليثيوم أيون		نوع البطارية
45 ≥	min	وقت التشغيل الأقصى عندما تكون البطارية مشحونة بالكامل
4.5	h	مدة الشحن عندما تكون البطارية فارغة
22	V	فلطية الخرج جهاز الشحن
0.8	A	تيار خرج الشاحن
أداء الجهاز		
470 ~	لقة/دقيقة	عدد دورات الأسطوانة في الدقيقة
كمية الماء		
750	ml	حجم خزان المياه النقية
450	ml	سعة خزان المياه المتسخة
الأبعاد الوزن		
1.5	m	طول الكابل
5	kg	الوزن (بدون ملحقات تكميلية وسوائل تنظيف)
278	mm	الطول
232	mm	العرض
1130	mm	الارتفاع

المواصفات الفنية خاضعة للتعديل.

استبدال البطارية

في حال تلف البطارية، فاتصل بخدمة KÄRCHER لشراء حزمة بطاريات جديدة واستبدال البطارية القديمة.

تنبيه

لا تزال الرقاقة الواقية الملقوفة حول حزمة البطاريات.

عند استبدال حزمة البطاريات، تأكد من فصل الجهاز عن محطة الشحن والتنظيف وإيقاف تشغيله.

عند استبدال حزمة البطارية، تجنب فعل ذلك في بيئة ذات درجة حرارة ورطوبة عالية، ولا تثبت حزمة البطاريات الجديدة بأيدي مبللة.

- أزل الجهاز من محطة الشحن والتنظيف وتأكد من إيقاف تشغيله.
- أزل البراغي الستة الموجودة على غطاء حزمة البطاريات باستخدام مفك البراغي.

صورة إيضاحية AA

أزل البراغيين الموجودين في الجزء العلوي والسفلي من حزمة البطاريات.

صورة إيضاحية AF

أزل الجهاز من محطة الشحن والتنظيف وتأكد من إيقاف تشغيله.

صورة إيضاحية AB

- فك حزمة البطاريات من الأسفل، ثم أفضل الوصلتين الطرفيتين الموجودتين أعلى البطارية.

صورة إيضاحية AC

- وصل الوصلات الطرفية الموجودة في الجزء العلوي من حزمة البطاريات الجديدة، وقم بتثبيت البطارية في حجرة البطارية باستخدام برغيتين.

صورة إيضاحية AD

- اربط البراغي الستة لتثبيت غطاء حزمة البطاريات.

صورة إيضاحية AE

دليل استكشاف الأعطال وإصلاحها

غالبًا ما يكون للأعطال أسباب بسيطة يمكنك حلها بنفسك باستخدام النظرة العامة التالية. في حالة الشك أو في حالة وجود أعطال غير مذكورة هنا، فبجرب الاتصال بخدمة العملاء المعتمدة.

إرشاد

لن تتمكن الجهاز من مواصلة العمل حتى يتم تصحيح العطل.

خطأ	السبب	حل المشكلة
الجهاز لا يبدأ العمل	البطارية فارغة.	1. وصل محطة الشحن والتنظيف بمصدر الطاقة ثم أعد الجهاز إلى محطة الشحن والتنظيف.
	الجهاز في وضع قاتم.	1. اضغط بقدمك على فوهة الأرضية، ثم اسحب الجزء العلوي من الجسم تجاهك. 2. اضغط على زر تبديل الوضع، ثم قم اضغطه على "وضع الدرج".
ضعف قوة الشفط	خزان المياه المتسخة ممتلئ أو غير موجود.	1. أزل خزان المياه المتسخة وقم بتفريغه (انظر تفريغ خزان المياه المتسخة). 2. تأكد من تركيب خزان المياه المتسخة بشكل صحيح.
	انسد المرشح.	1. نظف المرشح المسطح المطوي والمرشح الإسفنجي (انظر تنظيف خزان المياه المتسخة).
تجف الأسطوانة بعد تشغيل الجهاز	انسد أنبوب الشفط.	1. نظف مدخل الشفط وأنبوب الشفط داخل فوهة الأرضية (انظر تنظيف فوهة الأرضية).
	خزان المياه النقية فارغ أو غير موجود.	1. أعد ملء خزان المياه النقية. 2. تأكد من تركيب خزان المياه النقية بشكل صحيح.
يخرج الماء من مخرج الهواء	تحتاج الأسطوانة إلى وقت حتى ترتطب.	1. أبقِ الجهاز مشغلاً لبعض الوقت.
	الوضع الحالي هو الوضع الجاف. في الوضع الجاف، لا يتم رش الماء على الأسطوانة.	1. اضغط على زر تبديل الوضع لتغيير الوضع إلى الوضع التلقائي / القوة / الدرج.
التنظيف الذاتي لا يعمل	تم وضع الجهاز بقوة أو هزّه بشدة.	1. قم بإخراج المرشح المسطح المطوي والمرشح الإسفنجي وتجفيفهما تمامًا.
	تم غسل المرشحات وتركيبها دون تجفيف.	1. قم بإخراج المرشح المسطح المطوي والمرشح الإسفنجي وتجفيفهما تمامًا.
الشفط	خزان المياه المتسخة ممتلئ أو غير موجود.	1. أزل خزان المياه المتسخة وقم بتفريغه (انظر تفريغ خزان المياه المتسخة). 2. تأكد من تركيب خزان المياه المتسخة بشكل صحيح.
	انسد أنبوب الشفط.	1. أزل غطاء فوهة الأرضية. 2. أزل الشعر أو العناصر الكبيرة ولأو المتكتلة الموجودة على أسطوانة التنظيف. 3. أزل أسطوانة التنظيف ونظف أنبوب الشفط (انظر تنظيف فوهة الأرضية).
البطارية لا تشحن	اتصال الجهاز ومحطة الشحن والتنظيف سببي. أو أن محطة الشحن والتنظيف غير متصلة بمصدر الطاقة.	1. تأكد من تشغيل محطة الشحن والتنظيف. 2. تأكد من وضع الجهاز على محطة الشحن والتنظيف بشكل صحيح.
	مستوى الشحن أقل من 20%، وهو لا يكفي للتنظيف الذاتي.	1. انتظر حتى تتجاوز نسبة البطارية 20% ثم اضغط على زر التنظيف الذاتي مرة أخرى.
الشحن بطيء للغاية	اتصال الجهاز ومحطة الشحن والتنظيف سببي. أو أن محطة الشحن والتنظيف غير متصلة بمصدر الطاقة.	1. تأكد من تشغيل الطاقة لمحطة الشحن والتنظيف. 2. تأكد من وضع الجهاز على محطة الشحن والتنظيف بشكل صحيح.
	درجة حرارة البطارية مرتفعة للغاية.	1. أزل الجهاز من محطة الشحن والتنظيف. 2. انتظر حتى تبرد البطارية ثم أعد الشحن.

الأرضية تحت الماء الجاري أو تحت رذاذ الدش، وإلا فقد يدخل فيه الماء.

إرشاد

طالما يتم عرض أيقونة تحذير "الخران ممتلئ" على شاشة LED، ولم يتم تفريغ خزان المياه المتسخة، فلا يمكن بدء عملية التنظيف الذاتي. إذا كانت حالة البطارية أقل من 20%، فلن تتمكن من بدء عملية التنظيف الذاتي.

1. فرغ خزان المياه المتسخة وأعد تركيبه (انظر تفريغ خزان المياه المتسخة).

2. املا خزان المياه النقية بالمياه النقية بدون منطف (انظر ملء خزان المياه النقية) وتأكد من أن مستوى المياه يتجاوز علامة "الحد الأدنى للتنظيف الذاتي".

3. ضع الجهاز مرة أخرى في محطة الشحن والتنظيف. (يجب تشغيل محطة الشحن والتنظيف).

اضغط على زر التنظيف الذاتي لبدء عملية التنظيف الذاتي. تستمر عملية التنظيف الذاتي لمدة 110 ثوان.

صورة إيضاحية N

عند اكتمال عملية التنظيف الذاتي، يرجى إفراغ خزان المياه المتسخة وشطفه، ثم إعادة تركيبه (انظر تفريغ خزان المياه المتسخة).

إرشاد

للإيقاف عملية التنظيف الذاتي، اضغط على زر التنظيف الذاتي مرة أخرى، أو اضغط على زر التشغيل/الإيقاف التشغيل.

تنظيف خزان المياه المتسخة

تنبيه

الانسباخات العالقة

الانسباخات العالقة يمكن أن تلف الجهاز بشكل دائم. يوصى بتنظيف الجهاز بالكامل بعد كل استخدام.

تنبيه

نظف المرشحات بشكل منتظم للوقاية من الانسداد بسبب الاستخدام المطول.

للحصول على أداء تنظيف أفضل، يوصى باستبدال المرشح كل شهرين إلى 3 أشهر.

لا تستخدم سوي مرشح KÄRCHER لضمان مناسبة مقاس المرشح وخزان المياه المتسخة، ولضمان الأداء الجيد للجهاز.

للحصول على معلومات بشأن إزالة خزان المياه المتسخة وتفريغه، (انظر تفريغ خزان المياه المتسخة).

1. ازل غطاء خزان المياه المتسخة.

2. نظف خزان المياه المتسخة والغطاء باستخدام ماء الصنوبر وورشة التنظيف.

3. ويمكن بدلاً من ذلك تنظيف خزان المياه المتسخة في غسالة الأطباق.

4. أخرج المرشح المصطح المطوي والمرشح الإسفنجي من غطاء خزان المياه المتسخة.

5. نظف المرشح المصطح المطوي والمرشح الإسفنجي تحت الماء الجاري، وجففهما تماماً، ثم أعد تركيبهما مرة أخرى في خزان المياه المتسخة.

صورة إيضاحية Q

تنظيف فوهة الأرضية

تنبيه

الضرر الناتج عن تنظيف الأسطوانة باستخدام منعم الأقمشة أو استخدام مجفف الملابس

تلف الألياف الدقيقة يحظر استخدام منعم الأقمشة عند التنظيف في الغسالة. يحظر تجفيف الأسطوانة في مجفف الملابس.

تنبيه

أضرار مادية بسبب ارتخاء الأسطوانة قد يؤدي هذا إلى إتلاف الغسالة.

ضع الأسطوانات في شبكة الغسيل وقم بتحميل الغسالة بنصف كمية الغسيل الإضافية على الأقل.

إرشاد

في حال الاتساخ الشديد أو دخول أجزاء مثل الحجارة أو الشظايا إلى رأس الشفط، فسوف يكون من الضروري تنظيفها. حيث إنه أثناء عمل الجهاز، ستسبب هذه الأجزاء في حدوث ضوضاء مزعجة أو انسداد.

1. اضغط على زر التشغيل/الإيقاف التشغيل.

يتم إيقاف تشغيل الجهاز.

2. اضغط بدمك على فوهة الأرضية ثم ادفع الجزء العلوي من الجسم إلى الوضع القائم.

3. اضغط على زر تحرير غطاء فوهة الأرضية ثم قم بإزالة غطاء فوهة الأرضية.

صورة إيضاحية R

4. اضغط على زر فتح أسطوانة التنظيف إلى اليسار واسحب لأعلى لإزالة أسطوانة التنظيف.

صورة إيضاحية S

5. ازل الغطاء الجانبي لأسطوانة التنظيف.

صورة إيضاحية T

6. نظف أسطوانة التنظيف تحت الماء الجاري أو اغسلها في الغسالة على درجة حرارة 60 درجة مئوية كحد أقصى.

صورة إيضاحية U

7. ضع الأسطوانة على حامل التخزين في منصة التخزين حتى تجف.

صورة إيضاحية O

8. إذا كان هناك أي حطام على غطاء فوهة الأرضية، فاشطفه تحت الماء الجاري.

صورة إيضاحية V

9. إذا كان هناك أي حطام داخل فوهة الأرضية، فنظف الجزء الداخلي من فوهة الأرضية وأنبوب الشفط باستخدام منديل أو فرشاة التنظيف.

صورة إيضاحية X

10. لتثبيت أسطوانة التنظيف، ثبت الغطاء الجانبي أولاً، ثم ضع أسطوانة التنظيف على محور العجلة اليمنى واضغط عليها لأسفل. عندما تسمع صوت "قرة"، فهذا يعني أن التثبيت قد اكتمل.

صورة إيضاحية W

11. ثبت غطاء فوهة الأرضية في مقدمة فوهة الأرضية في مكانه ثم اضغط عليه لأسفل حتى يستقر في مكانه بشكل مسموع.

صورة إيضاحية Y

تنظيف محطة الشحن والتنظيف

تنبيه

لا تشطف محطة الشحن والتنظيف تحت الماء الجاري.

1. إذا كان هناك أي حطام على محطة الشحن والتنظيف، فامسحه بقطعة قماش مبللة، مع تجنب دبابيس الشحن.

2. إذا كان هناك أي حطام في فرشاة التنظيف وحامل أسطوانة التنظيف، فازل الحامل ناحية الأسفل وقم بتنظيفه تحت الماء الجاري.

صورة إيضاحية Z

مواد التنظيف والعناية

تنبيه

استخدام مواد التنظيف والعناية غير المناسبة

استخدام مواد التنظيف والعناية غير المناسبة يمكن أن يؤدي إلى إتلاف الجهاز وسقوط الحق في الضمان.

إقتصر على استخدام مواد التنظيف الخاصة بشركة KÄRCHER. براعى استخدام الجرعة الصحيحة.

إرشاد

استخدم مواد التنظيف أو العناية الخاصة بشركة KÄRCHER لتنظيف الأرضيات حسب اللزوم.

● اتبع توصيات الشركة المصنعة بشأن كمية الجرعات عند تحديد جرعات المنظفات أو مواد العناية.

● لمنع تكون الرغوة، املا خزان المياه النقية بالماء أولاً ثم أضف المنظف أو مواد العناية.

● لمنع خزان المياه من الفيضان، تأكد من ترك مساحة كافية للمنظف أو مواد العناية عند ملئه بالماء.

إعادة تعبئة سائل التنظيف
إذا كان خزان المياه النقية فارغًا، سيومض تحذير "إعادة تعبئة المياه" على شاشة LED. 1. املا خزان المياه النقية (انظر ملء خزان المياه النقية).
إيقاف التشغيل

تنبيه
الضرر المادي بسبب الرطوبة يمكن أن تتسبب أسطوانة الرطوبة في حدوث أضرار ناجمة عن الرطوبة في الأرضيات الحساسة. عند أخذ فترات راحة أطول، ضع الجهاز على منصة تخزين لتجنب إتلاف الأرضيات الحساسة بسبب أسطوانة الرطوبة. 1. اضغط بقدمك على فوهة الأرضية ثم ادفع الجزء العلوي من الجسم إلى الوضع القائم لإيقاف تشغيل الجهاز مؤقتًا. بعدها سيقوم الجهاز بالتنظيف لمدة 5 ثوانٍ ثم يدخل في وضع الاستعداد.
صورة إيضاحية J 2. إذا تم إرجاع الجهاز إلى وضع العمل خلال دقيقتين، سيبدأ الجهاز تلقائيًا في تشغيل آخر وضع تنظيف.
صورة إيضاحية H 3. إذا تم إرجاع الجهاز إلى وضع العمل خلال ما بين دقيقتين إلى 5 دقائق، سيبدأ الجهاز في الوضع التلقائي.

إرشاد
يستمر وضع الاستعداد لمدة 5 دقائق. وبعد مرور 5 دقائق، سيتم إيقاف تشغيل الجهاز تمامًا.

إنهاء التشغيل
1. اضغط على زر التشغيل/إيقاف التشغيل.
2. قبل أن يتوقف الجهاز عن التشغيل، فإنه يقوم بالتنظيف لمدة 5 ثوانٍ ثم يتوقف تمامًا عن العمل.
3. اضغط بقدمك على فوهة الأرضية ثم ادفع الجزء العلوي من الجسم إلى الوضع القائم.
4. صورة إيضاحية L 5. صورة إيضاحية C ضع الجهاز على محطة الشحن والتنظيف.
6. صورة إيضاحية G 7. صورة إيضاحية E ضع الجهاز، (انظر العناية والصيانة).

تنبيه
الأتساخات العالقة الأتساخات العالقة يمكن أن تلف الجهاز بشكل دائم. يوصى بتنظيف الجهاز بالكامل بعد كل استخدام.

تخزين الجهاز

تنبيه
ظهور رائحة بسبب السوائل الموجودة في الجهاز قد تظهر رائحة كريهة إذا كان الجهاز يحتوي على سوائل/أوساخ رطبة عند تخزينه. لذا فرغ خزان المياه النقية وخزان المياه المتسخة بالكامل قبل تخزين الجهاز. استخدم فرشاة التنظيف لإزالة جزيئات الشعر والأوساخ من فتحة الشفط ومن داخل فوهة الأرضية (انظر تنظيف فوهة الأرضية). اترك الأسطوانة المنطقفة لتجف في الهواء، كان تضعها على الجهاز المتب في منصة التخزين. لا تضع الأسطوانة المبللة في خزانة مغلقة لتجف. 1. انقل الجهاز إلى غرفة جافة. 2. ضع الجهاز على محطة الشحن والتنظيف للشحن. 3. صورة إيضاحية C 4. صورة إيضاحية O ضع الأسطوانة المنطقفة على حامل التخزين حتى تجف.

العناية والصيانة
التنظيف الذاتي

تنبيه
عند الانتهاء من العمل، ضع الجهاز في محطة التنظيف وأبدأ عملية التنظيف الذاتي. قم بتنظيف رأس الأرضية في محطة التنظيف فقط باستخدام عملية التنظيف الذاتي الأوتوماتيكي وليس عن طريق سكب الماء في المحطة بشكل منفصل. لا تنظف الجهاز أو رأس

مؤشر	رمز	الشرح
التحذيرات والأخطاء		الخزان فارغ: خزان المياه النقية فارغ. أعد ملء خزان المياه النقية لمواصلة استخدام الجهاز (انظر ملء خزان المياه النقية).
		الخزان ممتلئ: خزان المياه المتسخة ممتلئ أو غير موجود. فرغ خزان المياه المتسخة أو أعد تركيبه (انظر تفريغ خزان المياه المتسخة).
		خطأ بسبب انسداد: انسدت أسطوانة التنظيف. ضع الجهاز في وضع قائم ونظف الحطام باستخدام أسطوانة التنظيف (انظر تنظيف فوهة الأرضية).
اكتشاف الأوساخ في الوضع التلقائي		كلما امتلأ نصف الدائرة بالوسوء الأبيض، كان هذا يعني اكتشاف المزيد من الأوساخ. يشير الضوء الأحمر إلى وجود أخطاء.

بدء التشغيل

تنبيه
مخاطر التلف بسبب الحركة غير المنضبطة تبدأ أسطوانة التنظيف بالدوران بمجرد بدء عملية التنظيف. أمسك المقبض بإحكام لمنع الجهاز من التحرك بعيدًا بشكل مستقل. 1. اضغط بقدمك على صورة القدم الموجودة على فوهة الأرضية، ثم اسحب الجزء العلوي من الجسم تجاهك. اضغط على زر التشغيل/إيقاف التشغيل. 2. صورة إيضاحية H حرك الجهاز ذهابًا وإيابًا حتى يتم ترطيب الأسطوانة بشكل كافٍ.

إعداد أوضاع التنظيف

يدخل الجهاز في الوضع التلقائي بشكل افتراضي بعد التشغيل. بدل بين الوضع التلقائي، ووضع القوة، ووضع الدرج، والوضع الجاف بالضغط على أزرار تبديل الوضع. صورة إيضاحية A إرشاد تم تصميم الوضع الجاف لشفط السوائل وللإستخدام على الأرضيات الصلبة أو السجاد (بارتفاع وبر منخفض) دون إخراج الماء. ولكن لا يمكن مضاهاته بجهاز المنكسة الكهربائية الفعلية.
--

مدة تشغيل البطارية

يتم عرض وقت تشغيل البطارية من خلال النسبة المئوية المتبقية للبطارية على الشاشة. تتغير أيقونة البطارية حسب النسبة المئوية للبطارية. • أيقونة البطارية-خضراء: 100%-30% • أيقونة البطارية-برتقالية: 30%-10% • أيقونة البطارية-وميض أحمر: 10%-0%

تفريغ خزان المياه المتسخة

إذا كان خزان المياه المتسخة ممتلئًا، سيظهر تحذير "الخزان ممتلئ" على شاشة LED. 1. اضغط بقدمك على فوهة الأرضية ثم ادفع الجزء العلوي من الجسم إلى الوضع القائم. 2. أزل خزان المياه المتسخة عن طريق الإمساك بمقبض الخزان والضغط على زر التحرير. 3. صورة إيضاحية K أزل الغطاء من خزان المياه المتسخة. فرغ خزان المياه المتسخة ثم اشطفه. 4. صورة إيضاحية L ادفع خزان المياه المتسخة إلى الجهاز حتى يصد صوت نقرة عند تثبيته في مكانه. يجب تثبيت خزان المياه المتسخة بإحكام في الجهاز.
--

②٢ محطة الشحن والتنظيف

②٣ تخزين الفلتر

②٤ فرشاة التنظيف

②٥ * منطف RM 536 (30 مل)

②٦ * منطف RM 538N (500 مل)

②٧ * منطف RM 536 (500 مل)

②٨ * منطف RM 537 (500 مل)

②٩ * أسطوانة خاصة مثل الأسطوانة

* اختياري

التشغيل

معلومات عامة عن التشغيل

تنبيه

الخطوة

أضرار مادية في الأرضيات الحساسة
قبل استخدام الجهاز، افحص المواضع غير المُلمّعة بالأرضية من حيث مقاومتها للماء.
لا تقم بتنظيف أغشية الأرضيات الحساسة للماء مثل أرضيات الفلين غير المعالجة، حيث قد تتوغل الرطوبة إلى الأرضية وتلحق بها الضرر.

تنبيه





قبل البدء في عملك، أزل أي أشياء مثل الشظايا أو الحصى أو البراغى أو أجزاء الألعاب من الأرض لتجنب حدوث أضرار على الأرضية (مثل الخدوش).

إرشاد

- لتجنب ظهور خطوط نمطية، عليك اختبار الجهاز قبل الاستخدام على أسطح حساسة، على الخشب مثلاً أو على الخرف الحجري، في مكان غير ظاهر.
- لا تبق في مكان واحد، لا بل استمر بالحركة.
- احرص على مراعاة إرشادات الجهة المصنعة للأرضية.

إرشاد

- قم بالعمل نحو الخلف باتجاه الباب حتى لا تترك آثار أقدام على الأرضية الممسوحة مؤخرًا.
 - أمسك الجهاز من المقبض بزاوية 60 درجة تقريبًا.
 - نظف الأرضية عن طريق تحريك الجهاز ذهاباً وإياباً بنفس السرعة كما لو كنت تنظف باستخدام المكنسة الكهربائية.
 - إذا كانت الأرضية متسخة بشكل شديد، فدع الجهاز ينزلق ببطء على الأرضية.
- تُظهر شاشة LED الموجودة على الجهاز معلومات بشأن أوضاع التنظيف وحالة العمل ورسائل الخطأ.
- #### صورة إيضاحية G

مؤشر	رمز	الشرح
البطارية		عرض النسبة المئوية للبطارية في الوقت الحقيقي. أيقونة البطارية-خضراء: 100%- 30% أيقونة البطارية-برتقالية: 30%- 10% أيقونة البطارية-وميض أحمر: 10%- 0% تشير أيقونة البطارية الخضراء مستمرة الظهور والاختفاء إلى أن عملية الشحن جارية.
أوضاع التنظيف		الوضع الجاف: مناسب لتنظيف كميات كبيرة من الماء أو للاستخدام على السجاد.
		الوضع التلقائي: يكشف المستشعر مدى اتساع الأرضية ويضبط معدل تدفق المياه وقوة الشفط تلقائياً.
		وضع القوة: نظف الأرضية بكفاءة مع أقصى معدل تدفق للمياه وقوة شفط.
		وضع الدرج: تشغيل بشكل قائم مع تعطيل خاصية التشغيل والإيقاف التلقائي، وهو مناسب لتنظيف السلالم.

التركيب

تطبيق KÄRCHER Home & Garden

مع تطبيق KÄRCHER Home & Garden، يمكنك الاستفادة من المزايا التالية عند استخدام جهازك:

- تصاميم الاستخدام والمعرفة المتخصصة
- معلومات عن المنتج، ونظرة عامة على الملحقات وتعليمات التشغيل
- الاتصال بالدعم والخدمة
- متجر إلكتروني - عروض حصرية والمزيد

قم بمسح الكود الموجود على العبوة أو نزل تطبيق KÄRCHER Home & Garden من متجر التطبيقات لديك وسجل منتجك بسهولة.

تركيب الجهاز

1. أدخل المقبض في الوحدة الأساسية حتى يصدر صوت نقرة عند تثبيته في مكانه.

إرشاد

في حال ضرورة إرجاع المنتج، يرجى تفكيك المقبض. اضغط على الزنبرك لتحرير المقبض باستخدام أداة (مثل مفك براغي) ثم ارفق المقبض المحرر من الجهاز.

صورة إيضاحية B

بدء التشغيل

عملية الشحن

1. وصل كابل الشحن لمحطة الشحن والتنظيف بالمقبس. 2. ضع الجهاز في محطة الشحن والتنظيف. ستظهر شاشة LED حالة الشحن الحالية للبطارية.

صورة إيضاحية C

تُشحن البطارية بالكامل بعد 4,5 ساعات. بعد 10 دقائق من الشحن الكامل، ستوقف شاشة LED عن العمل.

ملء خزان المياه النقية

1. أزل خزان المياه النقية من الجهاز عن طريق الإمساك بمقبض الخزان والضغط على زر التحرير في نفس الوقت.
2. صورة إيضاحية D
افتح غطاء الخزان ودوره إلى الجانب.
3. صورة إيضاحية E
املأ خزان المياه النقية بماء الصنوبر البارد أو الفاتر.
4. أصف منطف Kärcher إلى خزان المياه النقية.

تنبيه

تؤدي الجرعة الزائدة أو الناقصة من المنظف أو مواد العناية إلى نتائج تنظيف سيئة.

1. اتبع توصيات الجرعة الخاصة بالمنظف أو مواد العناية.
 2. أغلق غطاء الخزان.
 3. ادفع خزان المياه النقية إلى داخل الجهاز حتى يصدر صوت نقرة عند تثبيته في مكانه. يجب تثبيت خزان المياه النقية بإحكام في الجهاز.
- #### صورة إيضاحية F

شهرياً لتجنب تفريغ البطارية الكامل. • قم بإيقاف تشغيل محطة الشحن والتنظيف قبل القيام بأي أعمال صيانة وعناية وصيانة.

البطارية

⚠ **خطر** • لا تعرض البطارية إلى أشعة الشمس القوية، الحرارة أو النار.

⚠ **تحذير** • قم بشحن الجهاز فقط باستخدام المحطة الأصلية المرفقة أو بمحطة الشحن والتنظيف المعتمدة من قبل KÄRCHER.

استخدم المحطة التالية:

	9.759-554.0
	9.759-469.0

⚠ **تحذير** • خطر الماس الكهربائي. لا تفتح البطارية. حيث قد تسبب أبرة تؤدي للنهيج أو تسرب سوائل كاوية. • لا تشحن الجهاز إلا في درجة حرارة محيطة تتراوح بين 10 م و 40 م.

⚠ **تنبيه** • خطر الماس الكهربائي. قم بحماية أطراف البطارية والجهاز من الأجزاء المعدنية. • يحتوي الجهاز على بطاريات لا يمكن استبدالها إلا بواسطة متخصص.

التعامل الآمن

⚠ **خطر** • خطر الاختناق. يجب عليك إبعاد أكياس التعبئة والتنظيف عن متناول الأطفال.

⚠ **تحذير** • استخدم الجهاز وفقاً للعرض المحدد له فقط. عليك مراعاة الظروف المحيطة والانتباه عند استخدام الجهاز إلى الأشخاص الآخرين وخاصة الأطفال منهم. • عليك الالتزام في المناطق الخطرة (محطات الوقود مثلاً) بقواعد السلامة الخاصة بهذه المناطق. عدم تشغيل الجهاز في مناطق معرضة للانفجار على الإطلاق. • لا يسمح للأطفال والأشخاص الذين ليس لديهم خبرة بالتعليمات هذه باستخدام هذا الجهاز. يمكن أن تحدث اللوائح المحلية عمر المستخدم. • يمنع استخدام هذا الجهاز من قبل الأطفال أو الأشخاص الذين يعانون من أية إعاقة بدنية أو حسية أو عقلية أو من ليس لديهم الخبرة والمعرفة. • يسمح للأشخاص الذين لديهم قدرات بدنية أو حسية أو عقلية محدودة أو الذين لا تتوافر لديهم الخبرة والمعرفة الكافية، أن يستخدموا الجهاز بشرط الإشراف عليهم بشكل صحيح، أو إذا تم بعد حصولهم على تعليمات بشأن كيفية الاستخدام الآمن للجهاز من قبل شخص مسؤول عن سلامتهم ومعرفة المخاطر المرتبطة به. • لا يسمح للأطفال باللعب بهذا الجهاز. • يجب مراقبة الأطفال للتأكد من عدم لعبهم بالجهاز. • احفظ الجهاز بعيداً عن متناول الأطفال، عند توصله بالشبكة الكهربائية أو عند تبريده. • يسمح للأطفال القيام بعملية التنظيف والصيانة بشرط أن يتم الإشراف عليهم. • قم بحماية كابل التوصيل من الحرارة، والحواف الحادة، والزيت وأجزاء الجهاز المتحركة. • ابعاد جميع أجزاء جسمك (مثل الأصابع والشعر) عن أسطوانة التنظيف الدوارة. • خطر الإصابة من جراء الأشياء المعدنية (مثل الشظايا). احرص على حماية يديك أثناء تنظيف رأس تنظيف الأرضيات.

⚠ **تنويه** • لا تستخدم الجهاز إذا تعرض للسقوط مسبقاً أو عند وجود تلفيات واضحة أو إن كان يكون غير محكم. • لا تستخدم ولا تخزن الجهاز إلا وفقاً للشرح أو الصور فقط. • حوادث وإضرار ناجمة عن سقوط الجهاز. يجب عليك ضمان السلامة قبل إجراء أي عمل على الجهاز أو قبل استخدام الجهاز. • لا ترك الجهاز دون مراقبة أبداً طالما يكون مشغلاً.

⚠ **تنبيه** • أضرار الجهاز. عدم ملء الجهاز بمواد مذيبة أو سوائل تحتوي على مواد مذيبة أو مواد حمضية غير مخففة (مواد تنظيف، البنزين، مخفف الألوان والأسيتون مثلاً) في خزان المياه. • لا تقم بتشغيل الجهاز إلا عند تركيب خزان الماء النقي وخزان الماء المتسخ. • لا تستخدم الجهاز لسفط الأشياء الحادة أو الكبيرة، مثل الشظايا أو الحصى أو أجزاء العلب الأطفال. • لا تملا خزان الماء النقي بخصم الخل، أو مزيل الترسبات أو الزيت العطرية أو أي مواد شبيهة. احرص أيضاً على عدم سفط هذه المواد باستخدام الجهاز. • أفضس على استخدام الجهاز على الأرضيات الصلبة المطلية بطلاء مقاوم للماء، مثل الباركيه المطلي والبلاط المصقول أو

مشمعات الأرضية. • لا تقم بتشغيل الجهاز على شبكات أرضية السخانات العاملة بالحمل الحراري. لن يستطيع الجهاز شفط الماء المتسرب إذا تم تمريره على الشبكة. • أوقف الجهاز من المفتاح الرئيسي / مفتاح الجهاز واسحب القابس الكهربائي للشاحن في حالة التوقف عن العمل لفترات طويلة وبعد استخدام الجهاز. • لا تستخدم الجهاز عندما تكون درجات الحرارة تحت 0° مئوية. • عليك حماية الجهاز من المطر. لا تخزن الجهاز في مكان خارجي. • لغرض إعادة شحن البطارية، يتم شحن الجهاز فقط باستخدام محطة شحن 469.0-9.759 / 554.0-9.759.

الرموز التي على الجهاز

يوجد تحذير بعدم وضع الجهاز بشكل مسطح على الجزء الخلفي منه.	
يوجد تحذير بعدم شفط فوهة الأرضية تحت الماء الجاري في الجزء العلوي من فوهة الأرضية.	
يوجد تحذير بعدم شفط محطة الشحن والتنظيف تحت الماء الجاري في الجزء العلوي من محطة الشحن والتنظيف.	

مواصفات الجهاز

أرجع إلى الصفحة الصور للاطلاع على الصور الأيضاحية.

صورة إيضاحية A

- 1 زر التنظيف الذاتي
- 2 زر التشغيل/إيقاف التشغيل
- 3 زر تبديل الوضع
- 4 مقبض
- 5 شاشة LED
- 6 مقبض الرفع
- 7 زر تحرير خزان المياه النقية
- 8 مقبض خزان المياه النقية
- 9 خزان المياه النقية
- 10 غطاء بطارية قابل للاستبدال
- 11 مرشح مطوي مسطح
- 12 مرشح إسفنجي
- 13 غطاء خزان المياه المتسخة
- 14 زر تحرير خزان المياه المتسخة
- 15 مقبض خزان المياه المتسخة
- 16 خزان المياه المتسخة
- 17 زر تحرير غطاء فوهة الأرضية
- 18 غطاء فوهة الأرضية
- 19 تنظيف الأسطوانة
- 20 تنظيف مخزن الأسطوانة
- 21 تنظيف مخزن الفرشاة

المحتويات

226	الغرض من الاستخدام.....
226	حماية البيئة.....
226	الملحقات التكميلية وقطع الغيار.....
226	محتوى التسليم.....
226	الضمان.....
226	إرشادات السلامة.....
225	الرموز التي على الجهاز.....
225	مواصفات الجهاز.....
224	التركيب.....
224	بدء التشغيل.....
224	التشغيل.....
223	العناية والصيانة.....
221	دليل استكشاف الأعطال وإصلاحها.....
220	البيانات الفنية.....

الغرض من الاستخدام

استخدم منظم الأرضية حصراً لتنظيف الأرضيات الصلبة في منزلك الخاص فقط على الأرضيات الصلبة المقاومة للماء والسجاد منفض الوب.

لا تنظف أغشية الأرضيات الحساسة للماء مثل أرضيات الفلين غير المعالجة، لأن الرطوبة يمكن أن تغتلف في الأرضية وتلفها. الجهاز مناسب لتنظيف البولي فينيل كلوريد متعدد الفينيل والمشمع والبلاط والحجر والباركيه المزيت والمشمع والصفائح وجميع أغشية الأرضيات المقاومة للماء.

حماية البيئة

المواد المستخدمة في التغليف قابلة لإعادة التدوير. يرجى التخلص من مواد التغليف بطريقة تحافظ على البيئة. تحتوي الأجهزة الكهربائية والإلكترونية على مواد قيمة قابلة لإعادة التدوير وغالباً ما تحتوي أيضاً على مكونات مثل البطاريات أو المراكمات أو الزيوت والتي قد تشكل خطورة على صحة الإنسان والبيئة في حالة التعامل معها بشكل غير صحيح أو إذا تم التخلص منها بصورة خاطئة. إلا أن هذه المكونات ضرورية لتشغيل الجهاز بصورة سليمة. لا يجوز التخلص من الأجهزة المميرة بهذا الرمز مع النفايات المنزلية.

إرشادات حول مواد المحتويات (REACH)

تجد المعلومات الخالية حول المحتويات على الموقع: www.kaercher.de/REACH

الملحقات التكميلية وقطع الغيار

استخدم الملحقات التكميلية الصلبة وقطع الغيار الأصلية فقط، والتي تضمن تشغيل الجهاز بشكل آمن وخالي من الاختلالات. تجد المعلومات الخاصة بالملحقات التكميلية وقطع الغيار على الموقع www.kaercher.de

محتوى التسليم

محتوى تسليم الجهاز مصور على العبوة. تأكد من وجود جميع محتويات العبوة عند فتحها. وفي حالة نقص أية ملحقات تكميلية أو اكتشاف أي تلف بها ناتج عن عملية النقل، يرجى إخطار البائع.

الضمان

يسري في كل دولة شروط الضمان التي تضعها شركة التسويق المتخصصة التابعة لنا. نحن نتولى إصلاح الأخطاء التي قد تطرأ على جهازك خلال فترة الضمان بدون مقابل، عندما يكون سبب هذه الأعطال ناجم عن عيب في المواد المستخدمة أو في عملية التصنيع. في حالة استحقاق الضمان، توجه من فضلك بقسيمة الشراء إلى أقرب موزع أو مركز خدمة عملاء معتمد. (العنوان على الصفحة الخلفية)

يمكن العثور على المزيد من المعلومات حول الضمان (إن وجدت) في قسم الخدمة على موقع Kärcher المحلي تحت عنوان "التزليقات".

إرشادات السلامة

اقرأ فصل السلامة هذا ودليل التشغيل الأصلي هذا أيضاً قبل استخدام الجهاز لأول مرة. ثم تصرف طبقاً لذلك. حافظ على دليل التشغيل الأصلي للاستخدام لاحقاً أو تسليمه للمالك التالي.

- عليك إلى جانب الإرشادات الواردة في دليل التشغيل مراعاة القواعد العامة للسلامة والوقاية من الحوادث والتي يحددها المنشر القانوني.
- تشير علامات الإرشاد والتحذير الموجودة على الجهاز إلى الإرشادات الهامة للتشغيل الآمن.

درجات الخطر

⚠️ خطر

• إشارة إلى خطر مباشر وشيك الحوادث وقد يؤدي إلى إصابات جسدية بالغة أو إلى الوفاة.

⚠️ تحذير

• إشارة إلى موقف قد تحفه المخاطر وقد يؤدي إلى إصابات جسدية بالغة أو إلى الوفاة.

⚠️ تنويه

• إشارة إلى موقف قد تحفه المخاطر وقد يؤدي إلى إصابات بسيطة.

⚠️ تنبيه

• إشارة إلى موقف قد تحفه المخاطر وقد يؤدي إلى حدوث أضرار مادية.

المكونات الكهربائية

⚠️ **تحذير** • استبدل فوراً محطة الشحن والتنظيف التالفة بقطعة أصلية. • يحتوي الجهاز على مكونات كهربائية. لا تقم بتنظيف الجهاز أو الجزء العلوي أو السفلي من رأس الأرضية تحت الماء الجاري أو تحت رأس الدش، وإلا فقد يدخل الماء. • قم بتوصيل الجهاز بوسيلة كهربائية يكون تم شرائها من متجر متخصص بيع الأجهزة الكهربائية وفقاً لمعيار IEC 60364-1.

⚠️ **تنويه** • يجب إجراء أعمال التصليح من قبل خدمة العملاء المعتمدة فقط. • تأكد قبل كل استخدام من أن الجهاز في حالة سليمة وأمنة التشغيل وخاصة من كابل التوصيل الكهربائي وكابل التمديد. • أفضل قابس التيار الكهربائي ولا تستخدم الجهاز عند وجود أضرار.

تعليمات السلامة لمحطة الشحن والتنظيف

⚠️ **خطر** • قم بتوصيل الجهاز بتيار متردد فقط. • يجب أن يتوافق الجهد الموجود على لوحة البطارية مع جهد الشبكة. • لأسباب تتعلق بالسلامة، توصي بتشغيل الجهاز فقط عبر قاطع الدائرة الخطأ (يحد أقصى 30 مللي أمبير). • لا تلمس القابض الكهربائي والمقبس بأيدي مبللة بالماء نهائياً. • تجنب الحاق الضرر بكابل توصيل المآخذ الرئيسي أو إتلافه بالقبادة فوقه أو سحقه أو سحقه فوق الحواف الحادة.

⚠️ **تحذير** • قم بتوصيل الجهاز بوسيلة كهربائية يكون تم شرائها من متجر متخصص بيع الأجهزة الكهربائية وفقاً لمعيار IEC 60364-1. • تحقق من أن جهد التيار الكهربائي يتوافق مع الجهد المذكور على لوحة نوع محطة الشحن والتنظيف. • يحتوي الجهاز على أجزاء كهربائية، فلذلك لا تقم بتنظيف الجهاز تحت الماء الجاري. • خطر المماس الكهربائي. • احتفظ بالأشياء الموصلة للتيار (مثل مفكات البراغي أو ما شابه ذلك) بعيداً عن ملامسات الشحن. • خطر حدوث قصر دائرة. قم بتنظيف مواضع التلامس للشحن الخاصة بمحطة الشحن والتنظيف أثناء الجفاف فقط. • قم بشحن الجهاز فقط باستخدام محطة الشحن والتنظيف الأصلية المرفقة أو باستخدام محطة شحن وتنظيف معتمدة من قبل KÄRCHER. • خطر الانفجار. لا تشحن البطاريات غير القابلة لإعادة الشحن. • افحص كابل المآخذ الرئيسي بحثاً عن أي تلف في كل مرة قبل كل عملية. لا تستخدم كابل المآخذ الرئيسي التالف. يمكنك الحصول على بديل مناسب من KÄRCHER أو أحد شركاء الخدمة لدينا.

⚠️ **تنبيه** • استخدم محطة الشحن والتنظيف داخل المنزل فقط. • لا تضع محطة الشحن والتنظيف بالقرب من مصادر الحرارة، مثل السخانات. • خزن محطة الشحن والتنظيف داخل المنزل فقط، وفي مكان بارد وجاف. • قم بشحن الجهاز مرة واحدة على الأقل

Hinweise zur Entsorgung und Rückgabemöglichkeiten nach dem ElektroG

(Deutsche Umsetzung der WEEE Richtlinie - gültig in Deutschland)

Wir weisen Besitzer von Elektro- und Elektronikgeräten (EAG) daraufhin, dass EAG gemäß den geltenden gesetzlichen Vorschriften einer vom Siedlungsabfall getrennten Erfassung zuzuführen sind. In den Elektroaltgeräten enthaltene Batterien und Akkumulatoren, die nichtfest vom EAG umschlossen sind, sowie Lampen, die zerstörungsfrei aus dem EAG entnommen werden können, sind vor deren Abgabe an einer Erfassungsstelle zerstörungsfrei von diesem zu trennen und einer hierfür vorgesehenen Entsorgung zuzuführen.

Stationäre Fachhändler von Elektro- und Elektronikgeräten (EEE) mit einer Verkaufsfläche von mindestens 400 qm obliegen bestimmte Rücknahmepflichten von EAG. Gleiches gilt für Lebensmittelhändler mit einer Gesamtverkaufsfläche von mindestens 800 qm, sofern diese mehrmals pro Jahr oder dauerhaft EEE anbieten und auf dem Markt bereitstellen. Bei Verkauf eines neuen EEE müssen diese ein EAG der gleichen Geräteart kostenfrei am Ort der Abgabe oder in unmittelbarer Nähe zurücknehmen (1:1-Rücknahme); dies gilt auch bei Auslieferungen des EEE zum Kunden. Kostenfrei zurückzunehmen sind im Geschäft oder in unmittelbarer Nähe hierzu außerdem bis zu drei kleine EAG < 25cm, ohne dass dies an den Erwerb eines EEE geknüpft werden darf (0:1-Rücknahme). Vorstehende Rücknahmepflichten gelten auch für den Versandhandel, wobei die 1:1-Rücknahme nur für Wärmeüberträger, Bildschirmgeräte und Großgeräte gilt. Für 1:1-Rücknahme von Lampen, Kleingeräten und kleinen ITK-Geräten sowie für die 0:1-Rücknahme gilt, dass Versandhändler Rückgabemöglichkeiten in zumutbarer Entfernung zum Endnutzer bereitstellen müssen.

Als rücknahmepflichtiger Online-Vertreiber von EEE sind auch wir, Alfred Kärcher SE & Co. KG, entsprechend verpflichtet. Dieser Pflicht kommen wir nach. Die genauen Kontaktdaten und Abgabeorte finden Sie unter <https://www.kaercher.com/de/onlineshop/onlineshop-infos.html>. Für Fragen können Sie sich zusätzlich an unsere Service-Hotline wenden. Daneben ist die Rückgabe von EAG selbstverständlich auch bei jeder offiziellen Abgabestelle der öffentlich-rechtlichen Entsorgungsträger kostenlos möglich.

Für die Löschung von personenbezogenen Daten auf den zu entsorgenden EAG sind Sie als Endnutzer vor der Abgabe selbst verantwortlich.

Das nachfolgend dargestellte und auf EEE/EAG aufgebrachte Symbol einer durchkreuzten Abfalltonne weist zusätzlich auf die Pflicht zur getrennten Erfassung hin.



Zur Abfallvermeidung sollten Reparaturmöglichkeiten des EEE geprüft und möglichst langlebige EEE angeschafft werden. Weitere Informationen zur Abfallvermeidung für Verbraucher sind etwa dem Abfallvermeidungsprogramm des Bundes unter Beteiligung der Länder zu entnehmen, abrufbar unter <https://www.bmu.de/download/abfallvermeidungsprogramm-des-bundes-unter-beteiligung-der-laender-fortschreibung-wertschaetzen-statt-wegwerfen>.



THANK YOU!
MERCI! DANKE! ¡GRACIAS!



Registrieren Sie Ihr Produkt und profitieren Sie von vielen Vorteilen.

Register your product and benefit from many advantages.

Enregistrez votre produit et bénéficiez de nombreux avantages.

Registre su producto y aproveche de muchas ventajas.

www.kaercher.com/welcome



Bewerten Sie Ihr Produkt und sagen Sie uns Ihre Meinung.

Rate your product and tell us your opinion.

Évaluer votre produit et dites-nous votre opinion.

Reseñe su producto y díganos su opinión.



www.kaercher.com/dealersearch

Alfred Kärcher SE & Co. KG

Alfred-Kärcher-Str. 28-40

71364 Winnenden (Germany)

