



BOSCH



Register your
new device on
MyBosch now and
get free benefits:
[bosch-home.com/
welcome](https://bosch-home.com/welcome)

Cordless handstick vacuum cleaner

BBS71

BCS71

BKS71

BSS71

[de]	Gebrauchsanleitung	10
[en]	Information for Use	15
[fr]	Manuel d'utilisation	20
[it]	Manuale utente	26
[nl]	Gebruikershandleiding	32
[da]	Betjeningsvejledning	37
[no]	Bruksanvisning	42
[sv]	Bruksanvisning	47
[fi]	Käyttöohje	52
[es]	Manual de usuario	57
[pt]	Manual do utilizador	63
[el]	Εγχειρίδιο χρήστη	69
[tr]	Kullanım kılavuzu	75
[pl]	Instrukcja obsługi	81
[hu]	Használati útmutató	87
[ru]	Руководство пользователя	92
[ro]	Manual de utilizare	98
[cs]	Návod k obsluze	104
[ar]	دليل المستخدم	109



<https://digitalguide.bsh-group.com?mat-no=8001222557>



- [de]** Scannen Sie den QR-Code oder besuchen Sie die Webseite, um die erweiterten Hinweise zur Benutzung zu öffnen. Dort finden Sie zusätzliche Informationen zu Ihrem Gerät oder Zubehör.
- [en]** Scan the QR code or visit the website to open the Further Notices for Use. You can find additional information about your appliance or accessory here.
- [fr]** Scannez le code QR ou visitez le site Web pour ouvrir les informations d'utilisation complémentaires. Vous y trouverez des informations supplémentaires concernant votre appareil ou accessoire.
- [it]** Scansionare il codice QR oppure visitare il sito Web per indicazioni dettagliate sull'uso. Si trovano informazioni aggiuntive sull'apparecchio o gli accessori.
- [nl]** Scan de QR-code of bezoek de website om de uitgebreide gebruiksinstructies te openen. Hierin vindt u meer informatie over het apparaat of toebehoren.
- [da]** Scan QR-koden, eller besøg hjemmesiden, for at åbne de udvalgte anvisninger om anvendelse. Der kan der findes yderligere oplysninger om apparatet eller tilbehøret.
- [no]** Skann QR-koden eller besøk nettstedet for å åpne mer informasjon om bruken. Der finner du mer informasjon om apparatet eller tilbehøret.
- [sv]** Scanna QR-koden eller gå till webbplatsen och öppna de utökade användningsanvisningarna. Där finns mer information om din apparat eller dina tillbehör.
- [fi]** Skanna QR-koodi tai vieraile internet-sivustollamme, jotta voit avata laajennetut käyttötiedot. Sieltä löydät laitetta tai varustetta koskevia lisätietoja.
- [es]** Para abrir las indicaciones ampliadas sobre el uso, visite la página web o escanee el código QR. Allí encontrará más información sobre el aparato o los accesorios.
- [pt]** Leia o código QR ou visite a página web para abrir as indicações avançadas relativas à utilização. Aí encontra informações adicionais sobre o seu aparelho ou acessório.
- [el]** Σαρώστε τον κωδικό QR ή επισκεφτείτε την ιστοσελίδα, για να ανοίξετε τις διευρυμένες υποδείξεις για τη χρήση. Εκεί θα βρείτε πρόσθετες πληροφορίες για τη συσκευή σας ή τα εξαρτήματά.
- [tr]** Ayrıntılı kullanım bilgilerine ulaşmak için QR kodu taratın veya web sayfasını ziyaret ediniz. Cihaz ve aksesuarlar ile ilgili ayrıntılı bilgileri bu şekilde edinebilirsiniz.
- [pl]** Aby uzyskać rozszerzone informacje na temat zastosowań urządzenia, należy zeskanować kod QR albo wejść na stronę internetową. Można tam znaleźć dodatkowe informacje na temat posiadanego urządzenia i akcesoriów.
- [hu]** Olvassa be a QR-kódot vagy keresse fel a weboldalt a kibővített használati utasítás megnyitásához. Ott kiegészítő információkat talál a készülékkel vagy tartozékkal kapcsolatban.
- [ru]** Чтобы узнать больше о пользовании, отсканируйте QR-код или зайдите на сайт. Там вы найдете более подробные сведения о приборе и принадлежностях.
- [ro]** Scanați codul QR sau accesați site-ul web pentru a obține mai mult recomandări privind utilizarea. Acolo veți găsi mai multe informații privind aparatul dumneavoastră sau accesoriile.
- [cs]** Pro další informace k používání načtete QR kód nebo navštívte webovou stránku. Tam najdete další informace ke spotřebiči nebo příslušenství.



<https://digitalguide.bsh-group.com?mat-no=8001222557>



[ar] امسح رمز الاستجابة السريعة ضوئياً أو تفضّل بزيارة الموقع الإلكتروني لفتح الإرشادات الموسّعة حول الاستخدام. تجد هناك معلومات إضافية حول جهازك أو الملحقات.

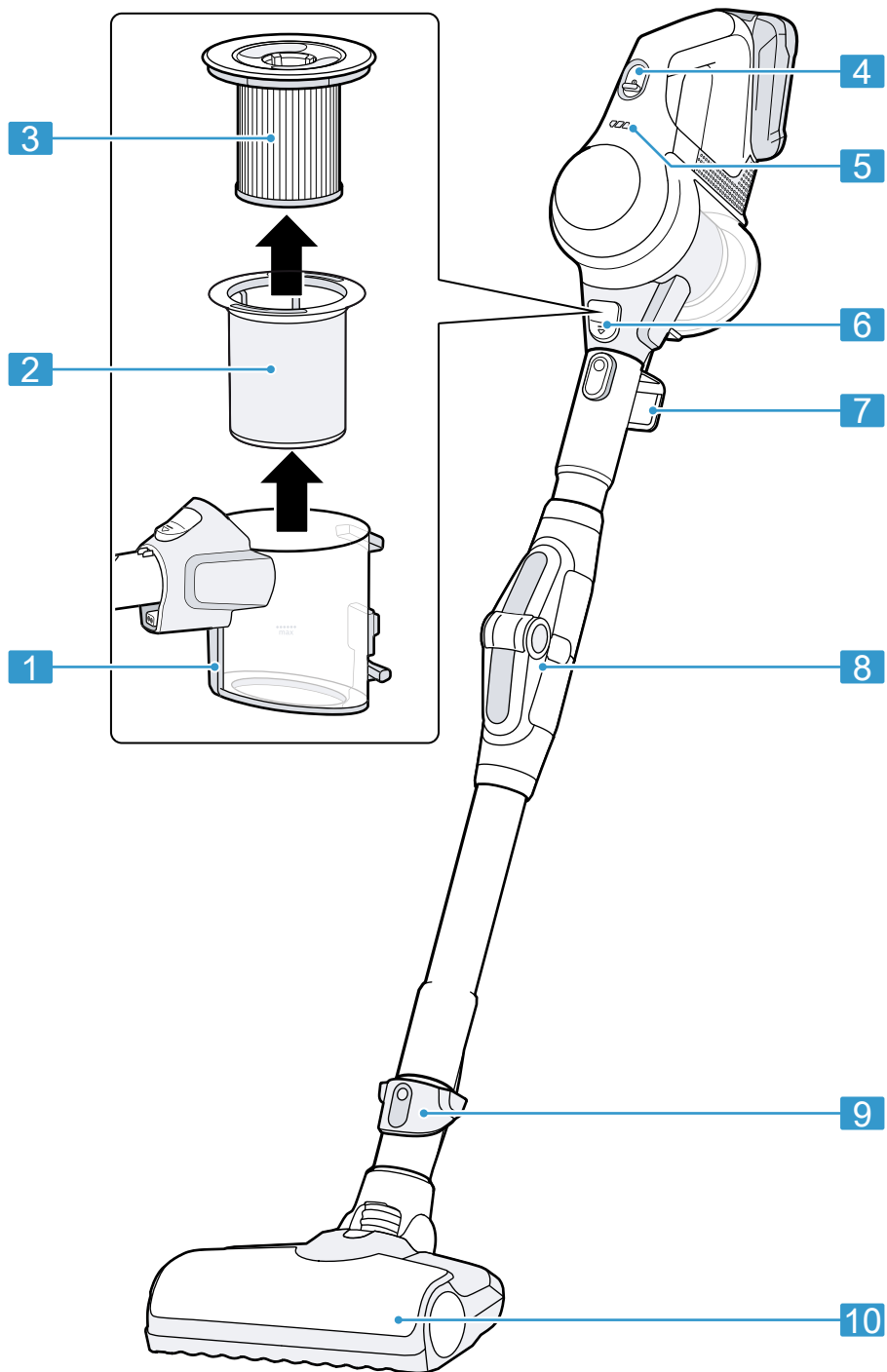

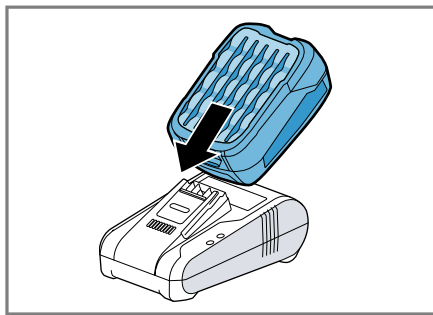
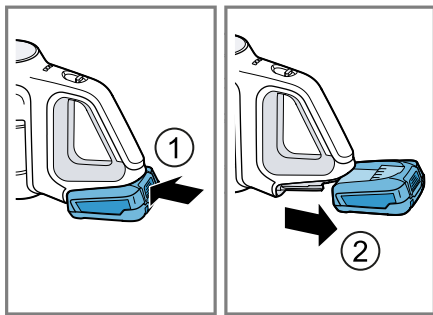
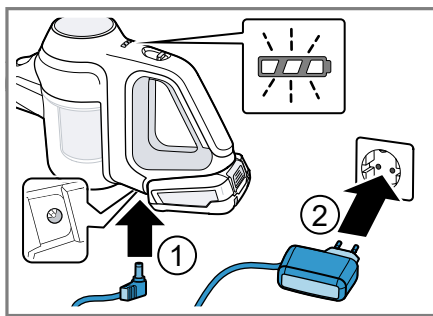
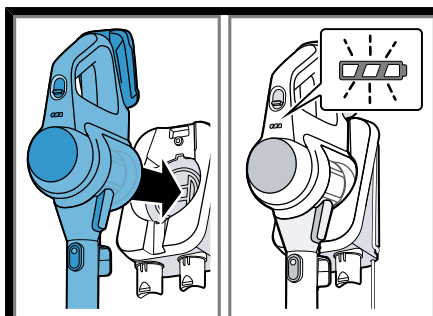
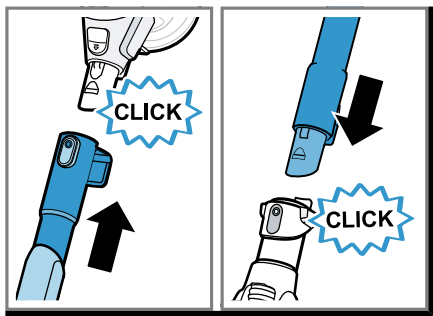
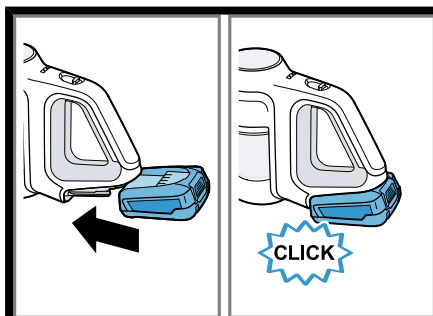
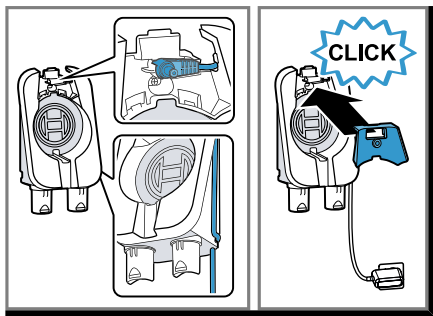
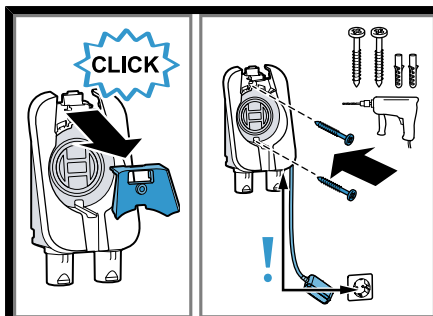

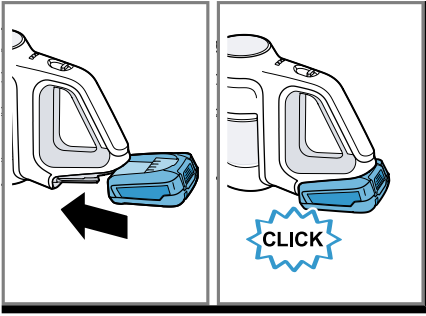

10

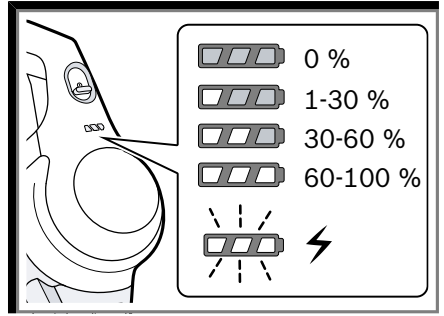

11

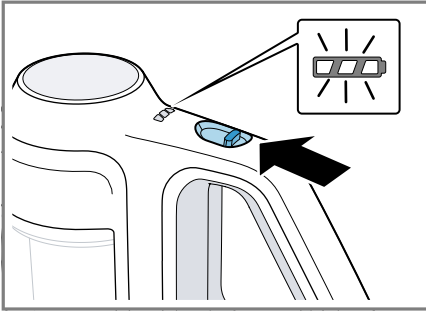

12

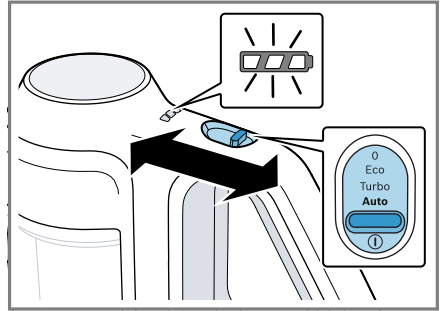

13

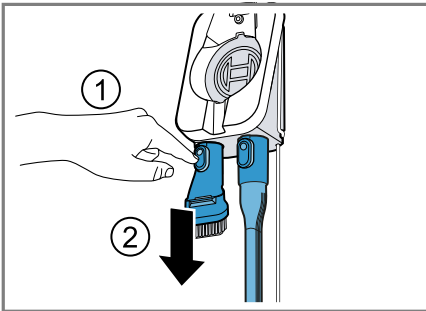

14

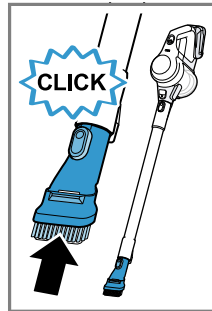

15

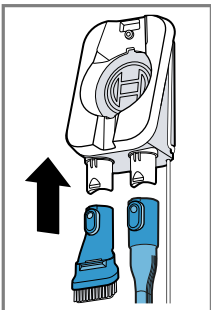
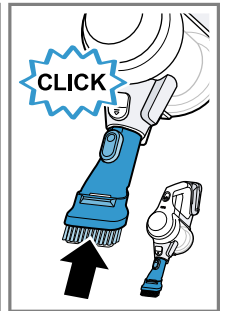

16

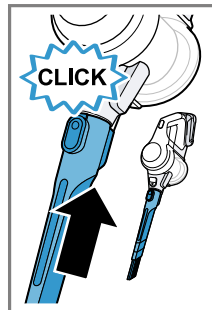
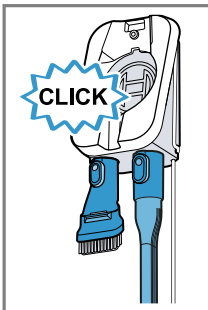

17

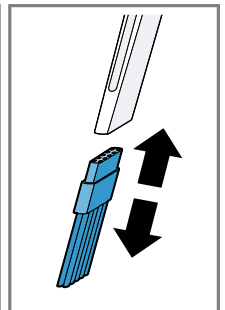

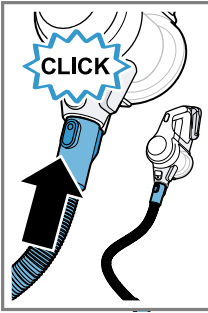

18

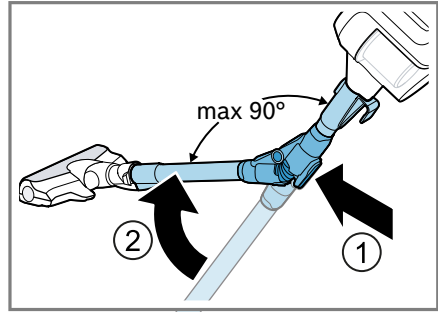
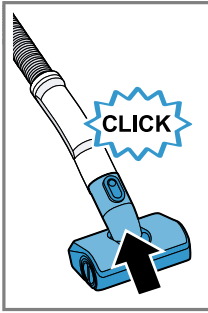

19

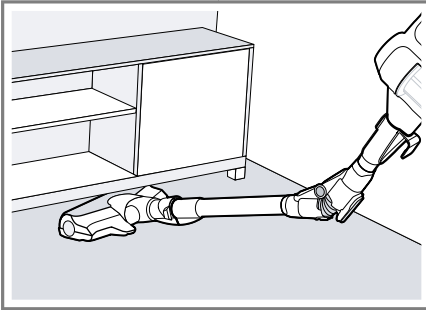

20

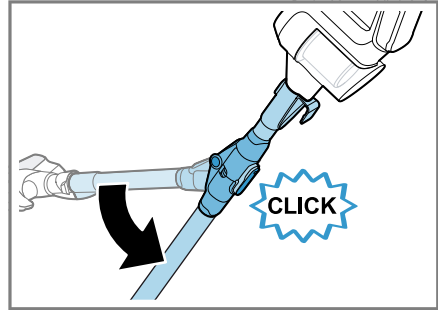

21

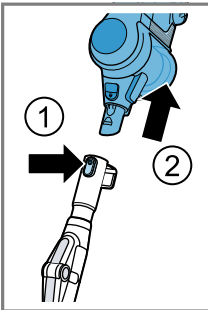

22

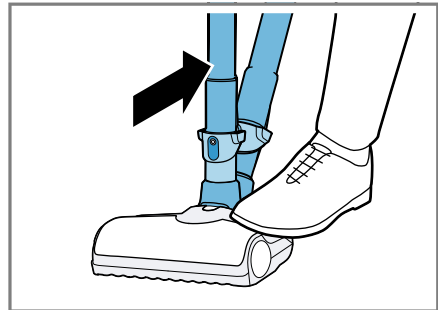
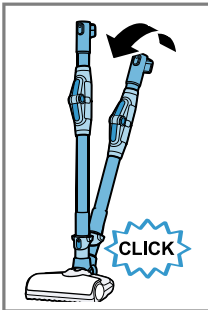

23

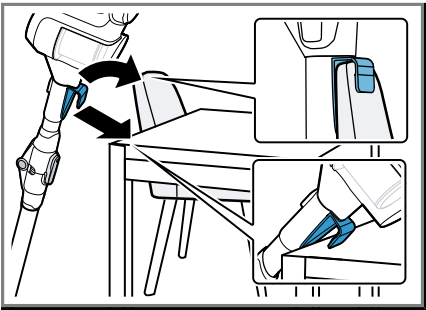

24

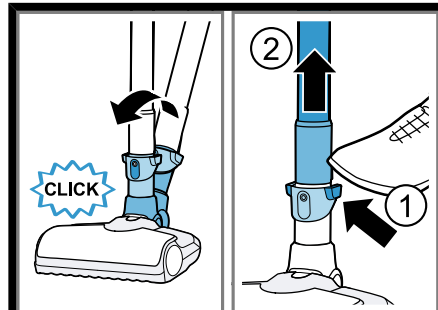

25

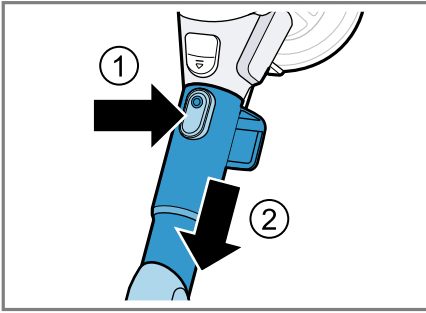

26

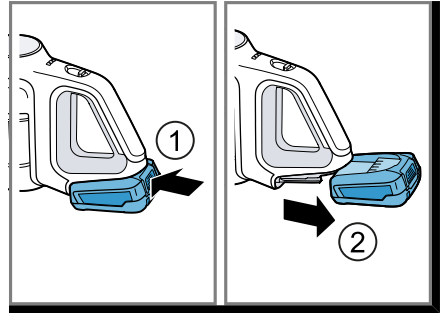

27

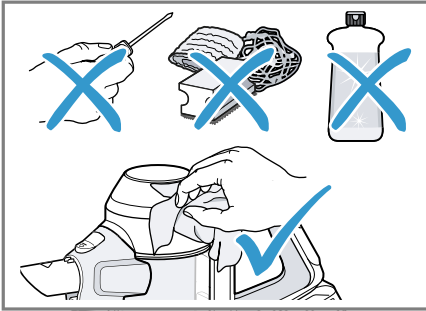

28



29

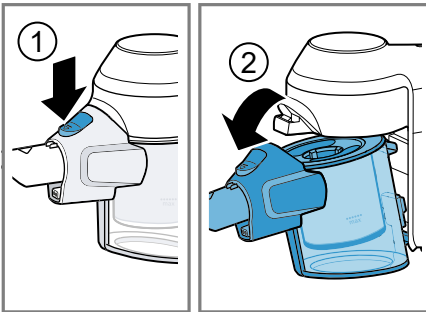

30

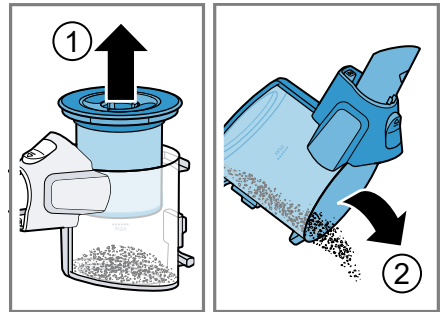

31

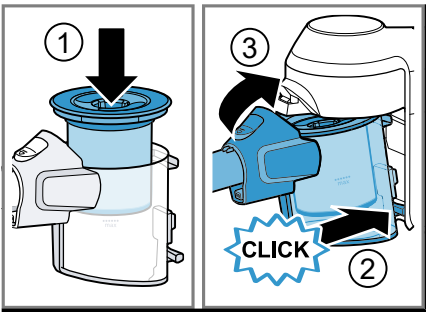

32

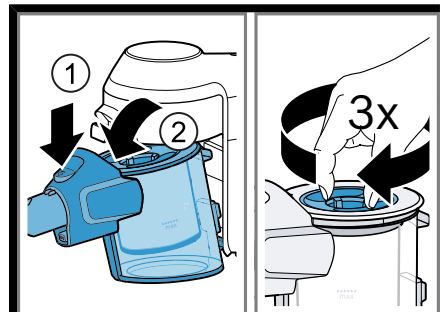

33

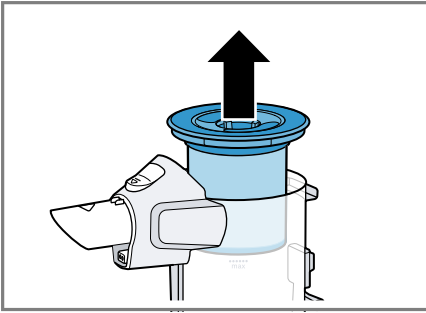

34

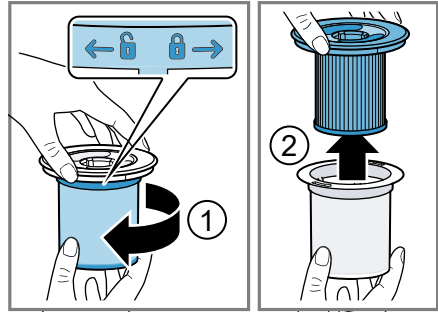

35



36



37

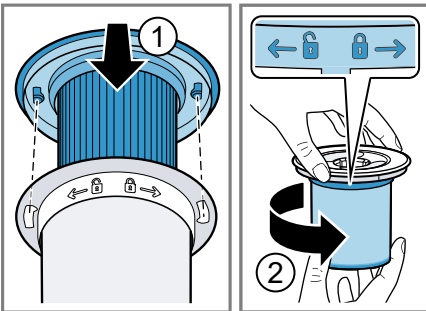

38

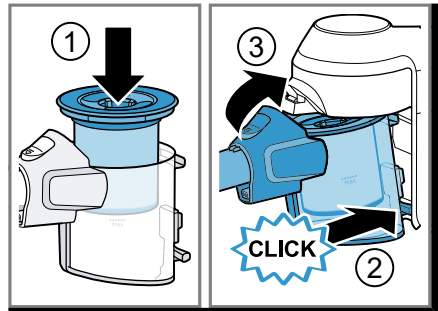

39

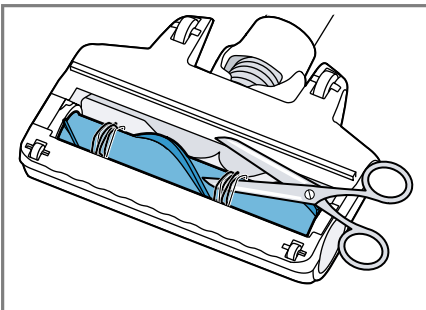

40



Sicherheit

- Lesen Sie diese Anleitung sorgfältig.
- Bewahren Sie die Anleitung sowie die Produktinformationen für einen späteren Gebrauch oder Nachbesitzer auf.
- Schließen Sie das Gerät bei einem Transportschaden nicht an.

Verwenden Sie das Gerät nur:

- mit Originalteilen und -zubehör. Bei Schäden durch Verwendung fremder Produkte besteht kein Anspruch auf Garantie.
- zum Reinigen von Oberflächen.
- im privaten Haushalt und in geschlossenen Räumen des häuslichen Umfelds bei Raumtemperatur.
- bis zu einer Höhe von 2000 m über dem Meeresspiegel.

Verwenden Sie das Gerät nicht:

- zum Absaugen von Menschen oder Tieren.
- zum Aufsaugen von gesundheitsschädlichen, scharfkantigen, heißen oder glühenden Substanzen.
- zum Aufsaugen von feuchten oder flüssigen Substanzen.
- zum Aufsaugen von leicht entflammaren oder explosiven Stoffen und Gasen.
- zum Aufsaugen von Asche, Ruß aus Öfen und Zentral-Heizungsanlagen.
- zum Aufsaugen von Tonerstaub aus Druckern und Kopierern.
- zum Aufsaugen von Bauschutt.

Trennen Sie das Gerät von der Stromversorgung, wenn Sie:

- das Gerät reinigen.

Dieses Gerät kann von Kindern ab 8 Jahren und darüber und von Personen mit reduzierten physischen, sensorischen oder mentalen Fähigkeiten oder Mangel an Erfahrung und/oder Wissen benutzt werden, wenn sie beaufsichtigt oder bezüglich des sicheren Gebrauchs des Geräts unterwiesen wurden und die daraus resultierenden Gefahren verstanden haben.

Kinder dürfen nicht mit dem Gerät spielen.

Reinigung und Benutzerwartung dürfen nicht durch Kinder ohne Beaufsichtigung durchgeführt werden.

- ▶ Nur dafür geschultes Fachpersonal darf Reparaturen am Gerät durchführen.

- ▶ Nur Original-Ersatzteile dürfen zur Reparatur des Geräts verwendet werden.
- ▶ Nie ein beschädigtes Gerät betreiben.
- ▶ Nie ein Gerät mit gerissener oder gebrochener Oberfläche betreiben.
- ▶ Den Kundendienst rufen. → *Seite 14*
- ▶ Das Gerät nur in geschlossenen Räumen verwenden.
- ▶ Nie das Gerät großer Hitze und Nässe aussetzen.
- ▶ Keinen Dampfreiniger oder Hochdruckreiniger verwenden, um das Gerät zu reinigen.
- ▶ Nie die Netzanschlussleitung mit heißen Geräteteilen oder Wärmequellen in Kontakt bringen.
- ▶ Nie die Netzanschlussleitung mit scharfen Spitzen oder Kanten in Kontakt bringen.
- ▶ Nie die Netzanschlussleitung knicken, quetschen oder verändern.
- ▶ Das Ladekabel¹ und das Schnellladegerät¹ nur gemäß den Angaben auf dem Typenschild anschließen und betreiben.
- ▶ Das Ladekabel¹ und das Schnellladegerät¹ nur über eine vorschriftsmäßig installierte Steckdose mit Erdung an ein Stromnetz mit Wechselstrom anschließen.
- ▶ Bei der Reinigung des Geräts keine brennbaren oder alkoholhaltigen Stoffe verwenden.
- ▶ Die Kleidung, das Haar, die Finger und andere Körperteile von den Öffnungen am Gerät und den beweglichen Teilen fernhalten.
- ▶ Nie das Rohr oder die Düsen auf Augen, Haare, Ohren oder Mund richten.
- ▶ Sicherstellen, dass keine Kinder mit dem Gerät spielen, auch wenn es in der Basisstation¹ hängt.
- ▶ Personen mit elektronischen Implantaten müssen 10 cm Mindestabstand zum Gerät einhalten.
- ▶ Verpackungsmaterial von Kindern fernhalten.
- ▶ Kinder nicht mit Verpackungsmaterial spielen lassen.
- ▶ Den Akku vor Feuer, Hitze und andauernder Sonneneinstrahlung schützen.
- ▶ Den Akku vor Wasser und eindringender Feuchtigkeit schützen.

¹ Je nach Geräteausstattung

de Sachschäden vermeiden

- ▶ Nie den Akku öffnen.
- ▶ Den nicht benutzten Akku von Metallgegenständen fernhalten, z. B. Büroklammern, Münzen, Schlüsseln, Nägeln oder Schrauben.
- ▶ Frischluft zuführen.
- ▶ Bei Beschwerden einen Arzt aufsuchen.
- ▶ Bei Hautkontakt sofort mit Wasser abspülen.
- ▶ Bei Augenkontakt ärztliche Hilfe in Anspruch nehmen.

Sachschäden vermeiden

- ▶ Benetzte Gegenstände prüfen und reinigen.
- ▶ Beschädigte Gegenstände austauschen.
- ▶ Die Laufsohlen regelmäßig auf Abnutzung prüfen.
- ▶ Die abgenutzte Düse ersetzen.
- ▶ Nie die Düse ohne eingesetzte Bürstenwalze verwenden.
- ▶ Nie das Gerät ohne Filtereinheit betreiben.

Übersicht

Hier finden Sie eine Übersicht über die Bestandteile Ihres Geräts.

→ Abb. **1**

1	Staubbehälter
2	Flusensieb
3	Lamellenfilter
4	Leistungsregler und Ein/Aus-Schalter
5	Statusanzeige
6	Entriegelungstaste Staubbehälter
7	Abstellhaken
8	Knickbares Saugrohr
9	Fußentriegelung
10	Universalbodendüse mit Freistandfunktion

Basisstation montieren

- ▶ Prüfen, ob im Montagebereich Hausleitungen verletzt werden können.
- ▶ Die Basisstation nicht horizontal oder vertikal über, unter oder neben einer Steckdose montieren.

→ Abb. **2** - **3**

Bedienung

Gerät montieren

→ Abb. **4** - **5**

Gerät laden

- ▶ Den Akku nur in Ladegeräten aufladen, die vom Hersteller empfohlen werden.
- ▶ Den Akku nur in Verbindung mit dem Bosch Gerät verwenden.
- ▶ Den Akku nur mit dem Original-Ladekabel¹ oder dem Original-Schnellladegerät¹ laden.
- ▶ Nur Akkus der Serie Power for ALL 18 V verwenden.
- ▶ Sicherstellen, dass keine Kinder mit dem Gerät spielen, auch wenn es in der Basisstation¹ hängt.

→ Abb. **6** - **10**

¹ Je nach Geräteausstattung

Akkulaufzeiten

Hier finden Sie eine Übersicht der Akkulaufzeiten in Abhängigkeit des verwendeten Akkus.

Hinweise

- Das Gerät verfügt über eine intelligente Batterieerkennung. Mit 2,5 Ah und 3,0 Ah Akku der Serie Power for ALL 18 V ist das Gerät für alltägliche Reinigungsaufgaben ausgelegt. Mit dem 4,0 Ah Power+ Akku der Serie Power for ALL 18 V ist das Gerät für die Laufzeit optimiert. Mit dem 5,0 Ah Akku der Serie Power for ALL 18 V ist das Gerät für besonders schwierige Reinigungsaufgaben ausgelegt.
- Folgende Modi wirken sich auf die Akkulaufzeit aus:
 - Modus 1: **Eco**-Modus mit nichtelektrischem Zubehör
 - Modus 2: **Eco**-Modus mit elektrischer Bodendüse
 - Modus 3: **Auto**-Modus mit elektrischer Bodendüse
 - Modus 4: **Turbo**-Modus mit elektrischer Bodendüse

Laufzeit	2,5 Ah	3,0 Ah	4,0 Ah Power+	5,0 Ah
Modus 1 bis zu min	35	40	45	35
Modus 2 bis zu min	25	30	35	30
Modus 3 bis zu min	12	15	20	25
Modus 4 bis zu min	8	10	10	12

Hinweise

- Wie jeder Li-Ion-Akku verschleiben Akkus der Serie Power for ALL 18 V mit der Zeit, weshalb die Akkukapazität und die Laufzeit abnehmen. Das ist ein natürlicher Alterungsprozess und keine Folge eines Materialfehlers, Herstellungsfehlers oder Sachmangels.
- Durch folgende Maßnahmen können Sie den natürlichen Verschleiß verzögern:
 - Laden Sie den Akku nur im Temperaturbereich zwischen 0 °C und 45 °C auf.
 - Lagern Sie den Akku nur im Temperaturbereich zwischen -20 °C bis 50 °C.
 - Lagern Sie den Akku nicht über einen längeren Zeitraum vollgeladen oder komplett entladen.

Gerät bedienen

→ Abb. **11** - **24**

Gerät demontieren

→ Abb. **25** - **27**

Reinigen und Pflegen

Damit Ihr Gerät lange funktionsfähig bleibt, reinigen und pflegen Sie es sorgfältig.

Gerät reinigen

→ Abb. **28** - **28**

Staubbehälter leeren

→ Abb. **29** - **32**

Filtereinheit reinigen

- ▶ Nie die Filter mit Flüssigkeiten in Berührung bringen.

→ Abb. **33** - **39**

Bodendüse reinigen

→ Abb. **40** - **40**

Störungen beheben

- ▶ Nur dafür geschultes Fachpersonal darf Reparaturen am Gerät durchführen.
- ▶ Nur Original-Ersatzteile dürfen zur Reparatur des Geräts verwendet werden.

de Altgerät entsorgen

Gerät funktioniert nicht.

Batteriestatusanzeige zeigt keinen Status an.

Akku ist nicht korrekt eingesetzt.

Akku ist nicht geladen.

Rote Fehleranzeige leuchtet für 10 Sekunden.

Akku ist überhitzt oder unterkühlt.

Gerät ist überhitzt oder unterkühlt.

Keine Ladefunktion.

Falsches Ladegerät wurde verwendet.

- ▶ Nur mitgeliefertes Ladegerät verwenden.

Staubbehälter lässt sich nicht einsetzen.

Filtereinheit ist nicht vollständig.

- ▶ Prüfen Sie, ob die Filtereinheit vollständig ist.

Filtereinheit oder Staubbehälter sitzt nicht richtig.

- ▶ Prüfen Sie, ob die Filtereinheit und der Staubbehälter richtig eingesetzt sind.

Saugkraft lässt nach.

Filter ist verstopft.

1. Schalten Sie das Gerät aus und trennen Sie das Gerät von der Stromzufuhr.
2. Reinigen Sie die Filtereinheit.

Düse ist blockiert.

1. Schalten Sie das Gerät aus und trennen Sie das Gerät von der Stromzufuhr.
2. Prüfen Sie, ob der Luftkanal von der Düse bis in das Gerät verstopft ist.
3. Leeren Sie den Staubbehälter.
4. Reinigen Sie die Filtereinheit.
5. Nachdem das Gerät abgekühlt ist, schalten Sie das Gerät wieder ein.

Altgerät entsorgen

- ▶ Das Gerät umweltgerecht entsorgen. Informationen über aktuelle Entsorgungswege erhalten Sie bei Ihrem Fachhändler sowie Ihrer Gemeinde- oder Stadtverwaltung.



Dieses Gerät ist entsprechend der europäischen Richtlinie 2012/19/EU über Elektro- und Elektronikaltgeräte (waste electrical and electronic equipment – WEEE) gekennzeichnet. Die Richtlinie gibt den Rahmen für eine EU-weit gültige Rücknahme und Verwertung der Altgeräte vor.

Akkus/Batterien entsorgen

Akkus/Batterien sollen einer umweltgerechten Wiederverwertung zugeführt werden.

Akkus/Batterien nicht in den Hausmüll werfen.

- ▶ Akkus/Batterien umweltgerecht entsorgen.

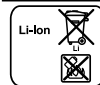

Gemäß der europäischen Richtlinie 2006/66/EG müssen defekte oder verbrauchte Akkus/Batterien getrennt gesammelt und einer umweltgerechten Wiederverwertung zugeführt werden.

Kundendienst

Detaillierte Informationen über die Garantiedauer und die Garantiebedingungen in Ihrem Land erhalten Sie bei unserem Kundendienst, Ihrem Händler oder auf unserer Website.

Die Kontaktdaten des Kundendienstes finden Sie im beiliegenden Kundendienstverzeichnis oder auf unserer Website.

Safety

- Read this instruction manual carefully.
- Keep the instruction manual and the product information safe for future reference or for the next owner.
- Do not connect the appliance if it has been damaged in transit.

Only use this appliance:

- with genuine parts and accessories. Damage caused by using third-party products is not covered under the warranty.
- for cleaning surfaces.
- in private households and in enclosed spaces in a domestic environment at room temperature.
- up to an altitude of max. 2000 m above sea level.

Do not use the appliance:

- for vacuum-cleaning persons or animals.
- for vacuuming up harmful, sharp-edged, hot or burning substances.
- for vacuuming up damp substances or liquids.
- for vacuuming up highly flammable or explosive materials and gases.
- for vacuuming up ash or soot from stoves and central heating systems.
- for vacuuming up toner dust from printers and photocopiers.
- for vacuuming up building rubble.

Disconnect the appliance from the power supply when:

- cleaning the appliance.

This appliance may be used by children aged 8 or over and by people who have reduced physical, sensory or mental abilities or inadequate experience and/or knowledge, provided that they are supervised or have been instructed on how to use the appliance safely and have understood the resulting dangers.

Do not let children play with the appliance.

Cleaning and user maintenance must not be performed by children unless they are being supervised.

- ▶ Repairs to the appliance should only be carried out by trained specialist staff.
- ▶ Only use genuine spare parts when repairing the appliance.
- ▶ Never operate a damaged appliance.

en Safety

- ▶ Never operate an appliance with a cracked or fractured surface.
- ▶ Call customer services. → *Page 19*
- ▶ Only use the appliance in enclosed spaces.
- ▶ Never expose the appliance to intense heat or humidity.
- ▶ Do not use steam- or high-pressure cleaners to clean the appliance.
- ▶ Never let the power cord come into contact with hot appliance parts or heat sources.
- ▶ Never let the power cord come into contact with sharp points or edges.
- ▶ Never kink, crush or modify the power cord.
- ▶ Connect and operate the charging cable¹ and the quick charger¹ only in accordance with the specifications on the rating plate.
- ▶ Connect the charging cable¹ and the quick charger¹ to a power supply with alternating current only via a properly installed socket with earthing.
- ▶ When cleaning the appliance, do not use flammable substances or substances that contain alcohol.
- ▶ Keep clothing, hair, fingers and other body parts away from the openings on the appliance and the moving parts.
- ▶ Never point the pipe or the nozzles towards eyes, hair, ears or mouths.
- ▶ Ensure that children do not play with the appliance, even when it is in the base station¹.
- ▶ Persons with electronic implants must stand at least 10 cm away from the appliance.
- ▶ Keep packaging material away from children.
- ▶ Do not let children play with packaging material.
- ▶ Protect the battery against fire, heat and constant sunlight.
- ▶ Protect the battery against water and penetrating moisture.
- ▶ Never open the battery.
- ▶ When not in use, keep the battery away from metal objects, e.g. paper clips, coins, keys, nails or screws.
- ▶ Supply fresh air.
- ▶ If there are any problems, seek medical advice from a doctor.

¹ Depending on the appliance specifications

- ▶ If these come into contact with the skin, wash immediately with cold water.
- ▶ If these come into contact with the eyes, seek medical help.

Preventing material damage

- ▶ Check and clean any wet objects.
- ▶ Replace damaged objects.
- ▶ Regularly check the running surfaces of the nozzles for wear.
- ▶ Replace worn nozzles.
- ▶ Never use the nozzle without the brush roller in place.
- ▶ Never operate the appliance without the filter unit.

Overview

You can find an overview of the parts of your appliance here.

→ Fig. **1**

1	Dust container
2	Fluff filter
3	Cartridge filter
4	Power control and on/off switch
5	Status display
6	Dust container release button
7	Storage hook
8	Flexible suction pipe
9	Foot release
10	Universal floor nozzle with free-standing function

Installing the base station

- ▶ Check whether any household wiring could be damaged in the installation area.
- ▶ Do not install the base station horizontally or vertically above, below or next to a socket.

→ Fig. **2 - 3**

Operation

Installing the appliance

→ Fig. **4 - 5**

Charging the appliance

- ▶ Only charge the battery in chargers that are recommended by the manufacturer.
- ▶ Only use the battery in connection with the Bosch appliance.
- ▶ Charge the battery using the original charging cable ¹ or the original quick charger ¹.
- ▶ Only use batteries from the Power for ALL 18 V series.
- ▶ Ensure that children do not play with the appliance, even when it is in the base station ¹.

→ Fig. **6 - 10**

¹ Depending on the appliance specifications

Battery runtimes

You can find an overview of the battery runtimes, depending on the battery that is used, here.

Notes

- The appliance features intelligent battery detection. With 2.50 Ah and 3.0 Ah batteries from the Power for ALL 18 V series, the appliance is designed for everyday cleaning tasks. The 4.0 Ah Power + battery from the Power for ALL 18 V series optimises the appliance for the runtime. With the 5.0 Ah battery in the Power for ALL 18 V series, the appliance is designed for particularly difficult cleaning tasks.
- The following modes affect the battery runtime:
 - Mode 1: **Eco** mode with non-electrical accessory
 - Mode 2: **Eco** mode with electrical floor nozzle
 - Mode 3: **Auto** mode with electrical floor nozzle
 - Mode 4: **Turbo** mode with electrical floor nozzle

Runtime	2,5 Ah	3,0 Ah	4,0 Ah Power+	5,0 Ah
Mode 1 up to min.	35	40	45	35
Mode 2 up to min.	25	30	35	30
Mode 3 up to min.	12	15	20	25
Mode 4 up to min.	8	10	10	12

Notes

- Like every Li-ion battery, the batteries from the Power for ALL 18 V series wear out over time, meaning that the battery capacity and the runtime decrease. This is a natural aging process and not the result of a material error, manufacturing error or material defect.
- You can delay the natural wear by using the following measures:
 - Only charge the battery in the temperature range between 0 °C and 45 °C.
 - Only store the battery in the temperature range between -20 °C and 50 °C.
 - Do not store the battery for an extended period of time if it is fully charged or fully discharged.

Operating the appliance

→ Fig. **11** - **24**

Removing the appliance

→ Fig. **25** - **27**

Cleaning and servicing

To keep your appliance working efficiently for a long time, it is important to clean and maintain it carefully.

Cleaning the appliance

→ Fig. **28** - **28**

Emptying the dust container

→ Fig. **29** - **32**

Cleaning the filter unit

- ▶ Never allow the filters to come into contact with liquids.

→ Fig. **33** - **39**

Cleaning the floor nozzle

→ Fig. **40** - **40**

Troubleshooting

- ▶ Repairs to the appliance should only be carried out by trained specialist staff.
- ▶ Only use genuine spare parts when repairing the appliance.

The appliance is not working.

The battery status display does not show any status.

The battery has not been inserted correctly.

The battery has not been charged.

The red fault indicator lights up for 10 seconds.

The battery has overheated or overcooled.

The appliance has overheated or overcooled.

No charging function.

Incorrect charger was used.

- ▶ Only use the charger that is included.

The dust container cannot be inserted.

The filter unit is not complete.

- ▶ Check whether the filter unit is complete.

The filter unit or dust container is not positioned correctly.

- ▶ Check whether the filter unit and dust container are inserted correctly.

Suction is reduced.

The filter is blocked.

1. Switch off the appliance and disconnect the appliance from the power supply.
2. Clean the filter unit.

The nozzle is blocked.

1. Switch off the appliance and disconnect the appliance from the power supply.
2. Check whether the air channel from the nozzle to the appliance is blocked.
3. Empty the dust container.
4. Clean the filter unit.
5. Once the appliance has cooled down, switch the appliance back on.

Disposing of old appliance

- ▶ Dispose of the appliance in an environmentally friendly manner.

Information about current disposal methods are available from your specialist dealer or local authority.



This appliance is labelled in accordance with European Directive 2012/19/EU concerning used electrical and electronic appliances (waste electrical and electronic equipment - WEEE). The guideline determines the framework for the return and recycling of used appliances as applicable throughout the EU.

Disposing of batteries

Batteries should be recycled in an environmentally friendly manner. Do not dispose of the batteries in the household rubbish.

- ▶ Dispose of batteries in an environmentally friendly manner.



According to the European Guideline 2006/66/EC, defective or used battery packs/batteries, must be collected separately and disposed of in an environmentally correct manner.

Customer Service

Detailed information on the warranty period and terms of warranty in your country is available from our after-sales service, your retailer or on our website.

The contact details for Customer Service can be found in the enclosed Customer Service directory or on our website.



Sécurité

- Lisez attentivement cette notice.
- Conservez la notice ainsi que les informations produit en vue d'une réutilisation ultérieure ou pour un futur nouveau propriétaire.
- Ne branchez pas l'appareil si ce dernier a été endommagé durant le transport.

Utilisez l'appareil uniquement :

- avec des pièces et accessoires d'origine. En cas de dommages dus à l'utilisation de produits tiers, le droit à la garantie expire.
- pour nettoyer les surfaces.
- pour un usage domestique privé et dans les pièces fermées d'un domicile, à la température ambiante.
- jusqu'à une altitude maximale de 2000 m au-dessus du niveau de la mer.

N'utilisez pas l'appareil :

- pour l'aspiration de personnes et d'animaux.
- pour l'aspiration de substances nocives pour la santé, aux arêtes vives, chaudes ou brûlantes.
- pour l'aspiration de substances humides ou liquides.
- pour l'aspiration de substances et gaz légèrement inflammables ou explosibles.
- pour l'aspiration de cendres, de la suie de four et d'installations de chauffage central.
- pour l'aspiration de poussières de toner des imprimantes et copieurs.
- pour l'aspiration de débris de construction.

Débranchez l'appareil du secteur lorsque :

- vous nettoyez l'appareil.

Les enfants de 8 ans et plus, les personnes souffrant d'un handicap physique, sensoriel ou mental ou ne détenant pas l'expérience et/ou les connaissances nécessaires pourront utiliser cet appareil à condition de le faire sous surveillance, ou que son utilisation sûre leur ait été enseignée et qu'ils aient compris les dangers qui en émanent.

Les enfants ne sont pas autorisés à jouer avec l'appareil.

Le nettoyage de l'appareil, et l'entretien par l'utilisateur, sont des activités que les enfants ne peuvent pas effectuer sans surveillance.

- ▶ Seul un personnel dûment qualifié peut entreprendre des réparations sur l'appareil.
- ▶ Seules des pièces de rechange d'origine peuvent être utilisées pour réparer l'appareil.
- ▶ N'utilisez jamais un appareil endommagé.
- ▶ Ne jamais faire fonctionner l'appareil avec une surface fissurée ou cassée.
- ▶ Appelez le service après-vente. → *Page 25*
- ▶ Utiliser l'appareil uniquement dans des pièces fermées.
- ▶ Ne jamais exposer l'appareil à une forte chaleur ou humidité.
- ▶ Ne pas utiliser de nettoyeur vapeur ou haute pression pour nettoyer l'appareil.
- ▶ Ne mettez jamais en contact le cordon d'alimentation avec des sources de chaleur et des pièces chaudes de l'appareil.
- ▶ Ne mettez jamais en contact le cordon d'alimentation avec des pointes acérées ou arêtes tranchantes.
- ▶ Ne pliez, n'écrasez ou ne modifiez jamais le cordon d'alimentation.
- ▶ Raccordez et utilisez le câble de chargement ¹ et le chargeur rapide ¹ uniquement selon les indications figurant sur la plaque signalétique.
- ▶ Branchez le câble de charge ¹ et le chargeur rapide ¹ sur le secteur uniquement à l'aide d'une prise de courant alternatif correctement installée avec mise à la terre.
- ▶ Lors du nettoyage de l'appareil, n'utilisez pas de substances inflammables ou à base d'alcool.
- ▶ Tenez les vêtements, les cheveux, les doigts et toute autre partie du corps à l'écart des orifices de l'appareil et des pièces mobiles.
- ▶ Ne dirigez jamais le tuyau ni les buses vers les yeux, les cheveux, les oreilles ou la bouche.
- ▶ Veillez à ce qu'aucun enfant ne joue avec l'appareil, même s'il est suspendu dans la station de base ¹.

¹ Selon l'équipement de l'appareil

fr Prévenir les dégâts matériels

- ▶ Les personnes portant un implant électronique doivent donc respecter une distance minimum de 10 cm par rapport à l'appareil.
- ▶ Conserver les matériaux d'emballage hors de portée des enfants.
- ▶ Ne jamais laisser les enfants jouer avec les emballages.
- ▶ Protégez la batterie du feu, de la chaleur et d'une exposition prolongée aux rayons du soleil.
- ▶ Protégez la batterie de l'eau et de l'humidité pénétrante.
- ▶ N'ouvrez jamais la batterie.
- ▶ Tenez la batterie inutilisée à l'écart des objets métalliques, tels que trombones, pièces de monnaie, clés, clous ou vis.
- ▶ Veillez à un apport d'air frais suffisant.
- ▶ Consultez un médecin en cas de plaintes.
- ▶ En cas de contact avec la peau, rincez immédiatement à l'eau.
- ▶ En cas de contact avec les yeux, consultez un médecin.

Prévenir les dégâts matériels

- ▶ Contrôlez et nettoyez les objets mouillés.
- ▶ Remplacez les objets endommagés.
- ▶ Vérifiez régulièrement l'usure des semelles extérieures.
- ▶ Remplacez les buses usées.
- ▶ N'utilisez jamais la buse sans brosse rotative.
- ▶ Ne faites jamais fonctionner l'appareil sans unité de filtre.

Élimination de l'emballage

Les emballages sont écologiques et recyclables.

- ▶ Veuillez éliminer les pièces détachées après les avoir triées par matière.



Éliminez l'emballage en respectant l'environnement.

Aperçu

Cette section contient une vue d'ensemble des composants de votre appareil.

→ Fig. **1**

- | | |
|----------|------------------|
| 1 | Bac à poussières |
| 2 | Filtre à peluche |

3	Filtre à lamelles
4	Sélecteur de puissance et interrupteur marche/arrêt
5	Affichage du statut
6	Touche de déverrouillage du bac à poussières
7	Crochet de rangement
8	Tuyau d'aspiration coudé
9	Système de déverrouillage au pied
10	Brosse pour sols universelle avec fonction pose libre

Monter la station de base

- ▶ Vérifiez si des lignes électriques de l'habitation risquent d'être abîmées dans la zone de montage.
- ▶ Ne montez pas la station de base horizontalement ou verticalement au-dessus, au-dessous ou à côté d'une prise de courant.

→ Fig. **2** - **3**

Utilisation

Monter l'appareil

→ Fig. **4** - **5**

Charger l'appareil

- ▶ Rechargez la batterie uniquement à l'aide du chargeur recommandé par le fabricant.
 - ▶ Utilisez uniquement la batterie avec l'appareil Bosch.
- ▶ Chargez la batterie uniquement avec le cordon de charge d'origine ¹ ou le chargeur rapide d'origine ¹.
 - ▶ Utilisez uniquement des batteries de la série Power for ALL 18 V.
 - ▶ Veillez à ce qu'aucun enfant ne joue avec l'appareil, même s'il est suspendu dans la station de base¹.

→ Fig. **6** - **10**

Autonomie de la batterie

Vous trouverez ici un aperçu de l'autonomie de la batterie en fonction de la batterie utilisée.

Remarques

- L'appareil dispose d'une reconnaissance intelligente de la batterie. Avec des batteries 2,5 Ah et 3,0 Ah de la série Power for ALL 18 V, l'appareil est conçu pour des tâches de nettoyage quotidiennes. Avec la batterie 4,0 Ah Power+ de la série Power for ALL 18 V, l'appareil est optimisé pour la durée de marche. Avec la batterie 5,0 Ah de la série Power for ALL 18 V, l'appareil est conçu pour des tâches de nettoyage particulièrement difficiles.
- Les modes suivants affectent l'autonomie de la batterie :
 - Mode 1 : mode **Eco** avec un accessoire non électrique
 - Mode 2 : mode **Eco** avec brosse pour sols électrique
 - Mode 3 : mode **Auto** avec brosse pour sols électrique
 - Mode 4 : mode **Turbo** avec brosse pour sols électrique

Durée de marche	2,5 Ah	3,0 Ah	4,0 Ah Power+	5,0 Ah
Mode 1 jusqu'à min	35	40	45	35
Mode 2 jusqu'à min	25	30	35	30
Mode 3 jusqu'à min	12	15	20	25
Mode 4 jusqu'à min	8	10	10	12

Remarques

- Comme toutes les batteries au Lithium-Ion, les batteries de la série Power for ALL 18 V s'usent avec le temps, c'est pourquoi leur capacité et leur durée de vie diminuent. Il s'agit d'un processus de vieillissement naturel et non du résultat d'un défaut matériel, de fabrication ou de matière.

¹ Selon l'équipement de l'appareil

fr Nettoyage et entretien

- Les mesures suivantes permettent de retarder l'usure naturelle :
 - Chargez la batterie uniquement dans une plage de température située entre 0 °C et 45 °C.
 - Stockez la batterie uniquement dans une plage de température située entre -20 °C et 50 °C.
 - Ne stockez pas la batterie pendant une période de temps prolongée alors qu'elle est entièrement chargée ou complètement déchargée.

Utiliser l'appareil

→ Fig. **11** - **24**

Démonter l'appareil

→ Fig. **25** - **27**

Nettoyage et entretien

Pour que votre appareil reste longtemps opérationnel, nettoyez-le et entretenez-le avec soin.

Nettoyer l'appareil

→ Fig. **28** - **28**

Vider le bac à poussières

→ Fig. **29** - **32**

Nettoyer l'unité de filtre

- ▶ Ne mettez jamais les filtres en contact avec des liquides.

→ Fig. **33** - **39**

Nettoyer la brosse pour sols

→ Fig. **40** - **40**

Dépannage

- ▶ Seul un personnel dûment qualifié peut entreprendre des réparations sur l'appareil.
- ▶ Seules des pièces de rechange d'origine peuvent être utilisées pour réparer l'appareil.

L'appareil ne fonctionne pas.

L'affichage du statut de la batterie n'indique aucun statut.

La batterie est mal installée.

La batterie n'est pas chargée.

L'affichage d'erreur s'allume en rouge pendant 10 secondes.

La batterie est surchauffée ou sous-refroidie.

L'appareil est surchauffé ou sous-refroidi.

Aucune fonction de charge.

Un mauvais chargeur a été utilisé.

- ▶ Utilisez uniquement le chargeur fourni.

Le bac à poussières ne peut être utilisé.

L'unité de filtre n'est pas complète.

- ▶ Vérifiez si l'unité filtre est complète.

L'unité de filtre ou le bac à poussières n'est pas correctement en place.

- ▶ Vérifiez si l'unité de filtre et le bac à poussières sont correctement en place.

La puissance d'aspiration est réduite.

Le filtre est bouché.

1. Éteignez l'appareil et débranchez-le de l'alimentation électrique.
2. Nettoyez l'unité du filtre.

La buse est bloquée.

1. Éteignez l'appareil et débranchez-le de l'alimentation électrique.
2. Vérifiez si le conduit d'air entre la buse et l'appareil est obstrué.
3. Videz le bac à poussières.
4. Nettoyez l'unité du filtre.
5. Une fois que l'appareil a refroidi, remettez-le sous tension.

Mettre au rebut un appareil usagé

- ▶ Éliminez l'appareil dans le respect de l'environnement.

Vous trouverez des informations sur les circuits actuels d'élimination auprès de votre revendeur spécialisé ou de l'administration de votre commune/ville.



Cet appareil est marqué selon la directive européenne 2012/19/UE relative aux appareils électriques et électroniques usagés (waste electrical and electronic equipment - WEEE).

La directive définit le cadre pour une reprise et une récupération des appareils usagés applicables dans les pays de la CE.

Mettre les batteries/piles au rebut

Les batteries/piles doivent être recyclées dans le respect de l'environnement. Ne jetez pas les batteries/piles avec les ordures ménagères.

- Éliminez les batteries/piles de manière écologique.



Conformément à la directive européenne 2006/66/CE, les batteries/accumulateurs usagés ou défectueux doivent être triés et recyclés dans le respect de l'environnement.

Service après-vente

Pour plus d'informations sur la durée et les conditions de la garantie dans votre pays, adressez-vous à notre service après-vente, à votre revendeur ou consultez notre site Web.

Vous trouverez les données de contact du service après-vente dans la liste ci-jointe ou sur notre site Web.



Sicurezza

- Leggere attentamente le presenti istruzioni.
- Conservare le istruzioni e le informazioni sul prodotto per il successivo utilizzo o per il futuro proprietario.
- Non collegare l'apparecchio se ha subito danni durante il trasporto.

Utilizzare l'apparecchio soltanto:

- con gli accessori e le parti originali. In caso di danni causati dall'utilizzo di prodotti non originali, decade il diritto di garanzia.
- per pulire le superfici.
- in case private e in locali chiusi in ambito domestico a temperatura ambiente;
- fino a un'altitudine di massimo 2000 m sul livello del mare.

Non usare l'apparecchio:

- per aspirare persone o animali.
- per aspirare sostanze nocive, oggetti affilati, materiali caldi o incandescenti.
- per aspirare sostanze umide o liquide.
- per aspirare materiali e gas facilmente infiammabili o esplosivi.
- per aspirare cenere, fuliggine dalle stufe e dagli impianti di riscaldamento centralizzati.
- per aspirare polvere del toner di stampanti e fotocopiatrici.
- per aspirare calcinacci.

Scollegare l'apparecchio dall'alimentazione elettrica se:

- l'apparecchio viene pulito.

Questo apparecchio può essere utilizzato da bambini di età pari o superiore a 8 anni e da persone con ridotte facoltà fisiche, sensoriali o mentali o prive di sufficiente esperienza e/o conoscenza se sorvegliati o già istruiti in merito all'utilizzo sicuro dell'apparecchio e se hanno compreso i rischi da esso derivanti.

I bambini non devono giocare con l'apparecchio.

Ai bambini senza sorveglianza è vietato eseguire la pulizia e manutenzione di competenza dell'utente.

- ▶ Solo il personale adeguatamente specializzato e formato può eseguire riparazioni sull'apparecchio.
- ▶ Per la riparazione dell'apparecchio possono essere impiegati soltanto pezzi di ricambio originali.

- ▶ Non mettere mai in funzione un apparecchio danneggiato.
- ▶ Non utilizzare mai un apparecchio con la superficie danneggiata.
- ▶ Rivolgersi al servizio di assistenza clienti. → *Pagina 31*
- ▶ Utilizzare l'apparecchio esclusivamente in luoghi chiusi.
- ▶ Non esporre mai l'apparecchio a calore e umidità eccessivi.
- ▶ Non lavare l'apparecchio con pulitori a vapore o idropulitrici.
- ▶ Non mettere mai il cavo di allacciamento alla rete a contatto con fonti di calore o parti dell'apparecchio calde.
- ▶ Non mettere mai il cavo di allacciamento alla rete a contatto con spigoli vivi.
- ▶ Non piegare, schiacciare o modificare mai il cavo di allacciamento alla rete.
- ▶ Collegare e utilizzare il cavo di carica¹ e il caricabatteria rapido¹ solo in conformità con i dati indicati sulla targhetta identificativa.
- ▶ Collegare il cavo di carica¹ e il caricabatteria rapido¹ a una rete a corrente alternata soltanto con una presa con messa a terra installata a norma.
- ▶ Durante la pulizia dell'apparecchio, non utilizzare sostanze infiammabili o contenenti alcool.
- ▶ Indumenti, capelli, dita e altre parti del corpo potrebbero impigliarsi nelle aperture dell'apparecchio e nelle parti mobili.
- ▶ Non rivolgere mai il tubo o le bocchette in direzione degli occhi, dei capelli, delle orecchie e della bocca.
- ▶ Accertarsi che i bambini non giocano con l'apparecchio anche se è appeso nella stazione di base¹.
- ▶ I portatori di impianti elettronici devono mantenersi a una distanza minima di 10 cm dall'apparecchio.
- ▶ Tenere lontano il materiale di imballaggio dai bambini.
- ▶ Vietare ai bambini di giocare con materiali d'imballaggio.
- ▶ Proteggere la batteria dal fuoco, dal calore e da un'esposizione solare continuativa.
- ▶ Proteggere la batteria dall'acqua e dall'umidità.
- ▶ Non aprire mai la batteria.
- ▶ Tenere lontano la batteria utilizzata da oggetti metallici, ad es. graffette, monete, chiavi, aghi o viti.
- ▶ Arieggiare con aria fresca.

¹ In funzione dell'allestimento dell'apparecchio

it Prevenzione di danni materiali

- ▶ In caso di lesioni, contattare un medico.
- ▶ In caso di contatto con la pelle, risciacquare repentinamente con l'acqua.
- ▶ In caso di contatto con gli occhi rivolgersi un medico.

Prevenzione di danni materiali

- ▶ Controllare e pulire gli oggetti bagnati.
- ▶ Sostituire gli oggetti danneggiati.
- ▶ Controllare regolarmente che le basi non siano usurate.
- ▶ Sostituire la bocchetta usurata.
- ▶ Utilizzare la bocchetta senza rullo spazzola innestato.
- ▶ Non mettere mai in funzione l'apparecchio senza l'unità filtro.

Panoramica

Di seguito è riportata una panoramica dei componenti dell'apparecchio.

→ Fig. **1**

1	Contenitore raccogli sporco
2	Filtro lanugine
3	Filtro a lamelle
4	Regolatore di potenza e interruttore acceso/spento
5	Indicatore di stato
6	Pulsante di sblocco contenitore raccogli sporco
7	Gancio di arresto
8	Tubo di aspirazione pieghevole
9	Sblocco a pedale
10	Spazzola per pavimenti universale con funzione autoportante

Montaggio della stazione di base

- ▶ Verificare se nell'area del montaggio potrebbero danneggiarsi i tubi domestici.

- ▶ Non montare la stazione di base, in posizione orizzontale o verticale, al di sopra, al di sotto o accanto a una presa.

→ Fig. **2** - **3**

Funzionamento

Montaggio dell'apparecchio

→ Fig. **4** - **5**

Caricamento dell'apparecchio

- ▶ Ricaricare la batteria soltanto nei caricabatterie consigliati dal produttore.
- ▶ Utilizzare la batteria soltanto collegata all'apparecchio Bosch.
- ▶ Ricaricare la batteria soltanto con il cavo di carica originale ¹ o con il caricabatteria rapido originale ¹.
- ▶ Utilizzare solo batterie della serie Power for ALL 18 V.
- ▶ Accertarsi che i bambini non giocano con l'apparecchio anche se è appeso nella stazione di base¹.

→ Fig. **6** - **10**

¹ In funzione dell'allestimento dell'apparecchio

Tempi di autonomia della batteria

Qui è presente una panoramica dei tempi di autonomia della batteria in base alla batteria utilizzata.

Note

- L'apparecchio dispone di un riconoscimento intelligente della batteria. Utilizzando batterie da 2,5 Ah e 3,0 Ah della serie Power for ALL 18 V, l'apparecchio è progettato per i compiti di pulizia quotidiani. Utilizzando batterie da 4,0 Ah della serie Power for ALL 18 V, viene ottimizzato il tempo di funzionamento dell'apparecchio. Utilizzando batterie da 5,0 Ah della serie Power for ALL 18 V, l'apparecchio è progettato per i compiti di pulizia particolarmente difficoltosi.
- Le seguenti modalità influiscono sul tempo di autonomia della batteria:
 - Modalità 1: modalità **Eco** con accessorio non elettrico
 - Modalità 2: modalità **Eco** con spazzola per pavimenti elettrica
 - Modalità 3: modalità **Auto** con spazzola per pavimenti elettrica
 - Modalità 4: modalità **Turbo** con spazzola per pavimenti elettrica

Tempo di funzionamento	2,5 Ah	3,0 Ah	4,0 Ah Power+	5,0 Ah
Minuti massimi modalità 1	35	40	45	35
Minuti massimi modalità 2	25	30	35	30
Minuti massimi modalità 3	12	15	20	25
Minuti massimi modalità 4	8	10	10	12

Note

- Come tutte le batterie agli ioni di litio, le batterie della serie Power for ALL 18 V si usano con il tempo, per cui la capacità della batteria e il tempo di funzionamento diminuiscono. Si tratta di un processo di invecchiamento naturale, non è la conseguenza dell'inadeguatezza del materiale, di un errore da parte del produttore o di un vizio della cosa.
- Grazie ai seguenti accorgimenti si può pertanto ritardare la naturale comparsa dell'usura:
 - Caricare la batteria solo a un intervallo di temperatura compreso tra 0 °C e 45 °C.
 - Conservare la batteria solo a un intervallo di temperatura compreso tra -20 °C e 50 °C.
 - Non conservare la batteria completamente carica o completamente scarica per un lasso di tempo prolungato.

Uso dell'apparecchio

→ Fig. **11** - **24**

Smontaggio dell'apparecchio

→ Fig. **25** - **27**

Pulizia e cura

Per mantenere a lungo l'apparecchio in buone condizioni, sottoporlo a una cura e a una manutenzione scrupolose.

Pulizia dell'apparecchio

→ Fig. 28 - 28

Svuotamento del contenitore raccogli sporco

→ Fig. 29 - 32

Pulizia dell'unità filtro

► Non far mai entrare in contatto i filtri con dei liquidi.

→ Fig. 33 - 39

Pulizia della spazzola per pavimenti

→ Fig. 40 - 40

Sistemazione guasti

- Solo il personale adeguatamente specializzato e formato può eseguire riparazioni sull'apparecchio.
- Per la riparazione dell'apparecchio possono essere impiegati soltanto pezzi di ricambio originali.

L'apparecchio non funziona.

L'indicatore di stato non mostra alcuno stato.

La batteria non è correttamente inserita.

La batteria non è carica.

L'indicatore di errore rosso si accende per 10 secondi.

La batteria è surriscaldata o sovraraffreddata.

L'apparecchio è surriscaldato o sovraraffreddato.

Nessuna funzione di carica.

È stato utilizzato il caricabatteria sbagliato.

- Utilizzare soltanto il caricabatteria fornito in dotazione.

Il contenitore raccogli sporco non si inserisce.

L'unità filtro non è completa.

- Controllare se l'unità filtro è completa.

L'unità filtro o il contenitore raccogli sporco non sono correttamente in sede.

- Controllare se l'unità filtro e il contenitore raccogli sporco sono inseriti correttamente.

La forza di aspirazione si allenta.

Il filtro è intasato.

1. Spegner l'apparecchio e staccarlo dalla corrente.
2. Pulire l'unità filtro.

La bocchetta è bloccata.

1. Spegner l'apparecchio e staccarlo dalla corrente.
2. Verificare se il condotto dell'aria della bocchetta è ostruito fino all'interno dell'apparecchio.
3. Svuotare il contenitore raccogli sporco.
4. Pulire l'unità filtro.
5. Dopo che l'apparecchio si è raffreddato, accendere nuovamente l'apparecchio.

Rottamazione di un apparecchio dismesso

- Smaltire l'apparecchio nel rispetto dell'ambiente.

Per informazioni sulle attuali procedure di smaltimento rivolgersi al rivenditore specializzato o al comune di competenza.



Questo apparecchio dispone di contrassegno ai sensi della direttiva europea 2012/19/UE in materia di apparecchi elettrici ed elettronici (waste electrical and electronic equipment - WEEE).

Questa direttiva definisce le norme per la raccolta e il riciclaggio degli apparecchi dismessi valide su tutto il territorio dell'Unione Europea.

Smaltimento delle batterie/delle pile

Le batterie/Le pile devono essere gestite nell'ottica di un riciclaggio rispettoso dell'ambiente. Non gettare batterie/pile nei rifiuti domestici!

- ▶ Smaltire le batterie/le pile nel rispetto dell'ambiente.



Secondo le direttive europee 2006/66/CE, le batterie difettose o esaurite vanno raccolte separatamente e smaltite per il riciclo ecocompatibile.

Servizio di assistenza clienti

Informazioni dettagliate sulla durata della garanzia e sulle condizioni di garanzia in ciascun Paese sono reperibili presso il nostro servizio di assistenza clienti, presso il proprio rivenditore o sul nostro sito Internet. I dati di contatto del servizio di assistenza clienti sono disponibili nell'elenco dei centri di assistenza allegato o sul nostro sito Internet.



Veiligheid

- Lees deze gebruiksaanwijzing zorgvuldig door.
- Bewaar de gebruiksaanwijzing en de productinformatie voor later gebruik of voor volgende eigenaren.
- Sluit het apparaat in geval van transportschade niet aan.

Gebruik het apparaat uitsluitend:

- met originele onderdelen en accessoires. Bij schade door gebruik van vreemde producten kunt u geen beroep op de garantie doen.
- voor het reinigen van oppervlakken.
- voor huishoudelijk gebruik en in gesloten ruimtes binnen de huiselijke omgeving bij kamertemperatuur.
- tot een hoogte van 2000 m boven zeeniveau.

Gebruik het apparaat niet:

- voor het schoonzuigen van mensen of dieren.
- voor het opzuigen van stoffen die schadelijk zijn voor de gezondheid, heet of gloeiend zijn of scherpe randen hebben.
- voor het opzuigen van vochtige of vloeibare stoffen.
- voor het opzuigen van licht ontvlambare of explosieve stoffen en gassen.
- voor het opzuigen van as, roet van kachels en centrale verwarmingsinstallaties.
- voor het opzuigen van tonerstof van printers en kopieerapparaten.
- voor het opzuigen van puin.

Koppel het apparaat van de stroomvoorziening los als u:

- het apparaat reinigt.

Dit apparaat kan worden bediend door kinderen vanaf 8 jaar en door personen met fysieke, sensorische of geestelijke beperkingen of met gebrekkige ervaring en/of kennis, indien zij onder toezicht staan of zijn geïnstrueerd in het veilige gebruik van het apparaat en de daaruit resulterende gevaren hebben begrepen.

Kinderen mogen niet met het apparaat spelen.

Reiniging en gebruikersonderhoud mogen niet worden uitgevoerd door kinderen indien deze niet onder toezicht staan.

- ▶ Alleen daarvoor geschoold vakpersoneel mag reparaties aan het apparaat uitvoeren.

- ▶ Er mogen uitsluitend originele reserveonderdelen worden gebruikt voor reparatie van het apparaat.
- ▶ Nooit een beschadigd apparaat gebruiken.
- ▶ Nooit een apparaat met gescheurd of gebroken oppervlak gebruiken.
- ▶ Contact opnemen met de servicedienst. → *Pagina 36*
- ▶ Gebruik het apparaat alleen in gesloten ruimtes.
- ▶ Stel het apparaat nooit bloot aan grote hitte en vochtigheid.
- ▶ Geen stoomreiniger of hogedrukreiniger gebruiken om het apparaat te reinigen.
- ▶ Nooit het aansluitsnoer met hete apparaatonderdelen of warmtebronnen in contact brengen.
- ▶ Nooit het aansluitsnoer met scherpe punten of randen in contact brengen.
- ▶ Het aansluitsnoer nooit knikken, knellen of veranderen.
- ▶ De laadkabel¹ en het snellaadapparaat¹ uitsluitend overeenkomstig de waarden op het typeplaatje aansluiten en gebruiken.
- ▶ De laadkabel¹ en het snellaadapparaat¹ uitsluitend via een volgens de voorschriften geïnstalleerd stopcontact met randaarde op een stroomnet met wisselstroom aansluiten.
- ▶ Voor het schoonmaken van het apparaat geen brandbare of alcoholhoudende stoffen gebruiken.
- ▶ Houd kleding, haar, vingers en andere lichaamsdelen uit de buurt van openingen in het apparaat en van bewegende delen.
- ▶ De zuigbuis of mondstukken nooit op ogen, haar, oren of mond richten.
- ▶ Zie erop toe dat er geen kinderen met het apparaat spelen, ook al hangt het in het basisstation¹.
- ▶ Personen met elektronische implantaten dienen een afstand van 10 cm tot het apparaat aan te houden.
- ▶ Verpakkingsmateriaal uit de buurt van kinderen houden.
- ▶ Laat kinderen niet met verpakkingsmateriaal spelen.
- ▶ De accu beschermen tegen vuur, hitte en langdurige blootstelling aan zonlicht.
- ▶ De accu beschermen tegen binnendringend water en vocht.
- ▶ De accu nooit openen.

¹ Afhankelijk van de apparaatuitvoering

nl Het voorkomen van materiële schade

- ▶ De ongebruikte accu uit de buurt houden van metalen voorwerpen, zoals paperclips, munten, sleutels, spijkers of schroeven.
- ▶ Zorgen voor toevoer van verse lucht.
- ▶ Bij klachten een arts raadplegen.
- ▶ Bij aanraking met de huid onmiddellijk met overvloedig water afspoelen.
- ▶ In geval van oogcontact medische hulp zoeken.

Het voorkomen van materiële schade

- ▶ Vochtige voorwerpen controleren en reinigen.
- ▶ Beschadigde voorwerpen vervangen.
- ▶ De onderkant regelmatig controleren op slijtage.
- ▶ Versleten mondstukken vervangen.
- ▶ Mondstukken nooit gebruiken zonder borstelrol.
- ▶ Het apparaat nooit gebruiken zonder filtereenheid.

Overzicht

Hier vindt u een overzicht van de onderdelen van uw apparaat.

→ Fig. **1**

1	Stofreservoir
2	Pluiszeef
3	Lamellenfilter
4	Vermogensregelaar en aan/uitschakelaar
5	Statusindicatie
6	Ontgrendelingsknop stofreservoir
7	Opberghaak
8	Knikbare zuigbuis
9	Voetontgrendeling
10	Universeel vloermondstuk met vrijstaande functie

Basisstation monteren

- ▶ Controleer of huiskabels beschadigd kunnen raken in het montagegebied.
- ▶ Het basisstation niet horizontaal of verticaal boven, onder of naast een stopcontact monteren.

→ Fig. **2** - **3**

Bediening

Apparaat monteren

→ Fig. **4** - **5**

Apparaat laden

- ▶ De accu's alleen in opladen in laadapparaten die door de fabrikant worden aanbevolen.
- ▶ De accu alleen gebruiken in combinatie met het Bosch-apparaat.
- ▶ De accu alleen opladen met de originele oplaadkabel¹ of de originele snellader¹ laden.
- ▶ Alleen accu's gebruiken van de serie Power for ALL 18 V.
- ▶ Zie erop toe dat er geen kinderen met het apparaat spelen, ook al hangt het in het basisstation¹.

→ Fig. **6** - **10**

¹ Afhankelijk van de apparaatuitvoering

Levensduur van de accu

Hier vindt u een overzicht van de levensduur van de betreffende accu's.

Opmerkingen

- Het apparaat beschikt over een intelligente accuherkenning. Met 2,5 Ah en 3,0 Ah accu's van de serie Power for ALL 18 V is het apparaat ontworpen voor alledaagse reinigingstaken. Met de 4,0 Ah Power+ accu van de serie Power for ALL 18 V is het apparaat geoptimaliseerd voor de gebruikstijd. Met de 5,0 Ah accu van de serie Power for ALL 18 V is het apparaat ontworpen voor bijzonder moeilijke reinigingstaken.
- De volgende modi beïnvloeden de levensduur van de accu:
 - Modus 1: **Eco-Modus** met niet elektrische accessoires
 - Modus 2: **Eco-Modus** met elektrisch vloermondstuk
 - Modus 3: **Auto-Modus** met elektrisch vloermondstuk
 - Modus 4: **Turbo-Modus** met elektrisch vloermondstuk

Looptijd	2,5 Ah	3,0 Ah	4,0 Ah Power+	5,0 Ah
Modus 1 tot min	35	40	45	35
Modus 2 tot min	25	30	35	30
Modus 3 tot min	12	15	20	25
Modus 4 tot min	8	10	10	12

Opmerkingen

- Zoals bij alle Li-ion-accu's het geval is, slijten ook accu's van de serie Power for ALL 18 V in de loop van de tijd, waardoor de capaciteit en de looptijd afnemen. Dit is een natuurlijk verouderingsproces en geen gevolg van een materiaalfout, fabricagefout of materiaaldefect.
- De volgende maatregelen kunnen de natuurlijke slijtage vertragen:
 - De accu alleen opladen bij een temperatuur tussen de 0°C en 45°C.
 - De accu alleen opslaan bij een temperatuur tussen de -20°C en 50°C.
 - De accu niet gedurende langere tijd opslaan terwijl hij volledig op- of ontladen is.

Apparaat bedienen

→ Fig. **11** - **24**

Apparaat demonteren

→ Fig. **25** - **27**

Reiniging en onderhoud

Reinig en onderhoud uw apparaat zorgvuldig om er voor te zorgen dat het lang goed blijft werken.

Apparaat reinigen

→ Fig. **28** - **28**

Stofreservoir leegmaken

→ Fig. **29** - **32**

Filtereenheid schoonmaken

- ▶ Zorg ervoor dat de filters nooit met vloeistoffen in aanraking komen.

→ Fig. **33** - **39**

Vloerborstel reinigen

→ Fig. **40** - **40**

Storingen verhelpen

- ▶ Alleen daarvoor geschoold vakpersoneel mag reparaties aan het apparaat uitvoeren.

nl Afvoeren van uw oude apparaat

- ▶ Er mogen uitsluitend originele reserveonderdelen worden gebruikt voor reparatie van het apparaat.

Apparaat werkt niet.

Er wordt geen status weergegeven in de accustatusindicatie.

De accu is niet correct geplaatst.

Accu is niet opgeladen.

De rode storingsindicatie brandt gedurende 10 seconden.

Accu is oververhit of onderkoeld.

Apparaat is oververhit of onderkoeld.

Laden werkt niet.

Er werd een verkeerde lader gebruikt.

- ▶ Gebruik uitsluitend de meegeleverde lader.

Het stofreservoir kan niet worden geplaatst.

Niet alle onderdelen van de filtereenheid zijn aanwezig.

- ▶ Controleer of alle onderdelen van de filtereenheid aanwezig zijn.

Filtereenheid of stofreservoir niet juist geplaatst.

- ▶ Controleer of de filtereenheid en het stofreservoir correct zijn geplaatst.

Zuigkracht neemt af.

Filter is verstopt.

1. Schakel het apparaat uit en koppel het los van de voeding.

2. Maak de filtereenheid schoon.

Mondstuk is geblokkeerd.

1. Schakel het apparaat uit en koppel het los van de voeding.
2. Controleer of het luchtkanaal van het mondstuk naar het apparaat verstopt is.
3. Maak het stofreservoir leeg.
4. Maak de filtereenheid schoon.
5. Nadat het apparaat is afgekoeld, schakelt u het weer in.

Afvoeren van uw oude apparaat

- ▶ Voer het apparaat milieuvriendelijk af. Bij uw dealer en uw gemeente- of deelraadskantoor kunt u informatie verkrijgen over de actuele afvoermethoden.



Dit apparaat is gekenmerkt in overeenstemming met de Europese richtlijn 2012/19/EU betreffende afgedankte elektrische en elektronische apparatuur (waste electrical and electronic equipment - WEEE).

De richtlijn geeft het kader aan voor de in de EU geldige terugneming en verwerking van oude apparaten.

Accu's afvoeren

Accu's/batterijen dienen op milieuvriendelijke wijze te worden afgevoerd. Accu's/batterijen niet meegeven met het huisvuil.

- ▶ Accu's/batterijen op een milieuvriendelijke manier afvoeren.



Conform Europese Richtlijn 2006/66/EG moeten defecte of versleten accu's/batterijen gescheiden worden ingezameld en voor een milieubewuste recycling worden afgevoerd.

Servicedienst

Gedetailleerde informatie over de garantieperiode en garantievoorwaarden in uw land kunt u opvragen bij onze servicedienst, uw dealer of op onze website.

De contactgegevens van de servicedienst vindt u in de meegeleverde servicedienstlijst of op onze website.



Sikkerhed

- Læs denne vejledning omhyggeligt igennem.
- Opbevar vejledningen og produktinformationerne til senere brug, og giv dem videre til en senere ejer.
- Tilslut ikke apparatet i tilfælde af en transportskade.

Anvend kun apparatet:

- med originale dele og tilbehør. Ved skader, der opstår som følge af anvendelse af fremmede produkter, bortfalder retten til garantiydelser.
- til rengøring af overflader.
- ved stuetemperatur i privat husholdning og i lukkede rum i huslige omgivelser.
- Op til en højde på maksimalt 2000 m over havets overflade.

Anvend ikke apparatet:

- til støvsugning af mennesker eller dyr.
- til opsugning af sundhedsskadelige, skarpkantede, varme eller glødende substanser.
- til opsugning af fugtige eller flydende substanser.
- til opsugning af letantændelige eller eksplosive stoffer og gasser.
- til opsugning af aske, sod fra ovne og centralvarmeanlæg.
- til opsugning af tonerstøv fra printere eller kopimaskiner.
- til opsugning af byggeaffald.

Afbryd apparatet fra strømforsyningen, når:

- apparatet rengøres.

Dette apparat kan bruges af børn, der er fyldt 8 år, samt af personer med begrænsede fysiske, sensoriske eller psykiske evner eller manglende erfaring og/eller viden, hvis de overvåges eller er blevet instrueret i en sikker brug af apparatet og har forstået de farer, der kan være forbundet med brugen af apparatet.

Børn må ikke bruge apparatet til leg.

Rengøring og brugervedligeholdelse må ikke udføres af børn, medmindre de overvåges.

- ▶ Kun fagpersonale, der er uddannet til det, må udføre reparationer på apparatet.
- ▶ Der må kun anvendes originale reservedele til reparation af apparatet.
- ▶ Brug aldrig et beskadiget apparat.

- ▶ Brug aldrig et apparat med revnet eller ødelagt overflade.
- ▶ Kontakt kundeservice. → *Side 41*
- ▶ Anvend kun apparatet i lukkede rum.
- ▶ Udsæt aldrig apparatet for ekstrem varme og fugt.
- ▶ Brug ikke damprensere eller højtryksrensere til at rengøre apparatet.
- ▶ Nettetilslutningsledningen må aldrig komme i kontakt med varmekilder eller varme apparatdele.
- ▶ Nettetilslutningsledningen må aldrig komme i kontakt med skarpe spidser eller kanter.
- ▶ Nettetilslutningsledningen må aldrig knækkes, klemmes eller ændres.
- ▶ Ladekablet¹ og hurtigladeren¹ må kun tilsluttes og bruges iht. anviselserne på typeskiltet.
- ▶ Ladekablet¹ og hurtigladeren¹ må kun tilsluttes et strømnet med vekselstrøm via en stikdåse med jord, der er installeret forskriftsmæssigt.
- ▶ Anvend ikke brændbare eller alkoholholdige stoffer til rengøring af apparatet.
- ▶ Lad ikke beklædning, hår, fingre og andre kropsdele komme for tæt på apparatets åbninger og de bevægelige dele.
- ▶ Ret aldrig støvsugerrøret eller mundstykkerne mod øjne, hår, ører eller mund.
- ▶ Sørg for, at små børn ikke kan få adgang til at lege med apparatet, også når det befinder sig i basestationen¹.
- ▶ Personer med elektroniske implantater skal overholde en minimumsafstand på 10 cm til apparatet.
- ▶ Opbevar emballagematerialet utilgængeligt for børn.
- ▶ Lad ikke børn lege med emballagemateriale.
- ▶ Beskyt akku'en mod ild, varme og vedvarende påvirkning af sollys.
- ▶ Beskyt akku'en mod vand og indtrængende fugtighed.
- ▶ Akku'en må aldrig lukkes op.
- ▶ Pas på, at der ikke kommer metalgenstande, f.eks. papirklips, mønter, nøgler, som eller skruer, i berøring med akku'en, når den ikke er i brug.

¹ Afhængigt af apparatets udstyr

- ▶ Sørg for frisk luft.
- ▶ Søg læge ved ubehag.
- ▶ Skyl straks grundigt med vand ved hudkontakt.
- ▶ Søg læge, hvis væsken kommer i kontakt med øjnene.

Forhindring af materielle skader

- ▶ Kontroller genstande, som er blevet fugtet med akkuvæske, og rengør dem.
- ▶ Udskift beskadigede genstande.
- ▶ Kontroller med jævne mellemrum mundstykkernes underside for slitage.
- ▶ Udskift slidte mundstykker.
- ▶ Brug aldrig mundstykket uden børstevælsen.
- ▶ Brug aldrig apparatet uden filterenhed.

Oversigt

Her kan du finde en oversigt over apparatets bestanddele.

→ Fig. **1**

1	Støvbeholder
2	Fnugfilter
3	Lamelfilter
4	Effektregulator og Tænd/Sluk-knap
5	Statusindikator
6	Frigørelsesknap, støvbeholder
7	Frasætningskrog
8	Knækbart støvsugerrør
9	Fodudløser

Akku, driftstider

Her findes en oversigt over akku-driftstiderne afhængigt af den anvendte akku.

Bemærkninger

- Apparatet har en intelligent batteriregistrering. Med 2,5 Ah og 3,0 Ah akku'erne fra serien Power for ALL 18 V er apparatet beregnet til de daglige rengøringsopgaver. Med 4,0 Ah Power+ akku'en fra serien Power for ALL 18 V er apparatets driftstid optimeret. Med 5,0 Ah akku'en fra serien Power for ALL 18 V er apparatet beregnet til særligt vanskelige rengøringsopgaver.

10 Universalmundstykke med selvstændende funktion

Montage af basestation

- ▶ Kontroller, om der er strømledninger i montageområdet, som kan blive beskadiget.
- ▶ Placer ikke basestationen lodret eller vandret over, under eller ved siden af en stikkontakt.

→ Fig. **2** - **3**

Betjening

Montage af apparat

→ Fig. **4** - **5**

Opladning af apparat

- ▶ Akku'en må kun oplades i opladere, som er anbefalet af producenten.
- ▶ Anvend kun akku'en sammen med dette Bosch-apparat.
- ▶ Akku'en må kun oplades med det originale ladekabel¹ eller med den originale lynoplader¹.
- ▶ Anvend kun akku'er fra serien Power for ALL 18 V.
- ▶ Sørg for, at små børn ikke kan få adgang til at lege med apparatet, også når det befinder sig i basestationen¹.

→ Fig. **6** - **10**

¹ Afhængigt af apparatets udstyr

da Rengøring og pleje

- Følgende driftstilstande påvirker akku'en driftstid:
 - Driftstilstand 1: **Eco**-modus med ikke-elektrisk tilbehør
 - Driftstilstand 2: **Eco**-modus med elektrisk gulvmundstykke
 - Driftstilstand 3: **Auto**-modus med elektrisk gulvmundstykke
 - Driftstilstand 4: **Turbo**-modus med elektrisk gulvmundstykke

Driftstid	2,5 Ah	3,0 Ah	4,0 Ah Power+	5,0 Ah
Driftstilstand 1 op til antal mi- nutter	35	40	45	35
Driftstilstand 2 op til antal mi- nutter	25	30	35	30
Driftstilstand 3 op til antal mi- nutter	12	15	20	25
Driftstilstand 4 op til antal mi- nutter	8	10	10	12

Bemærkninger

- Som alle Li-Ion akku'er bliver akku'erne fra serien Power for ALL 18 V også med tiden slidt, hvilket medfører, at akku'ens kapacitet og driftstid aftager. Det er en naturlig følge af ældningsprocessen og ikke et udtryk for en materialefejl, produktionsfejl eller en defekt ved apparatet.
- Med følgende forholdsregler kan den naturlige slitage forsinkes:
 - Oplad kun akku'en i temperaturområdet mellem 0 °C og 45 °C.
 - Opbevar kun akku'en i temperaturområdet mellem -20 °C til 50 °C.
 - Opbevar ikke akku'en fuldt opladet og fuldstændig afladet i længere tid.

Betjening af apparatet

→ Fig. **11** - **24**

Afmontage af apparat

→ Fig. **25** - **27**

Rengøring og pleje

Rengør og plej maskinen omhyggeligt, så maskinen forbliver funktionsdygtig længe.

Rengøring af apparat

→ Fig. **28** - **28**

Tømning af støvbeholder

→ Fig. **29** - **32**

Rengøring af filterenhed

- ▶ Lad aldrig filtrene komme i berøring med væsker.

→ Fig. **33** - **39**

Rengøring af gulvmundstykke

→ Fig. **40** - **40**

Afhjælpning af fejl

- ▶ Kun fagpersonale, der er uddannet til det, må udføre reparationer på apparatet.
- ▶ Der må kun anvendes originale reservedele til reparation af apparatet.

Apparatet virker ikke.

Batteri-statusindikatoren viser ingen status.

Akku'en er ikke sat korrekt på plads.

Akku'en er ikke opladet.

Rød fejlindikator lyser i 10 sekunder.

Akku'en er overophedet eller underafkølet.

Apparatet er overophedet eller underafkølet.

Ingen ladefunktion.

Der blev anvendt en forkert oplader.

- ▶ Anvend kun den medfølgende oplader.

Støvbeholderen kan ikke sættes i apparatet.

Filterenheden er ikke samlet fuldstændigt.

- ▶ Kontroller, at alle filterenhedens dele er sat på plads.

Filterenheden eller støvbeholderen er ikke placeret korrekt.

- ▶ Kontroller, at filterenheden og støvbeholderen er placeret korrekt.

Sugeeffekten forringes.

Filtret er tilstoppet.

1. Sluk for apparat, og afbryd strømforsyningen til apparatet.
2. Rengør filterenheden.

Mundstykket er blokeret.

1. Sluk for apparat, og afbryd strømforsyningen til apparatet.
2. Kontroller, om der er tilstopninger i luftkanalen mellem mundstykket og apparatet.
3. Tøm støvbeholderen.
4. Rengør filterenheden.
5. Tænd for apparatet igen, når det er kølet af.

Bortskaffelse af udtjent apparat

- ▶ Bortskaf apparatet miljørigtigt.

Hvis der er tvivl om genbrugsordningerne, og om hvor genbrugspladserne er placeret, så kan forhandleren, kommunen eller de kommunale myndigheder kontaktes for at få yderligere information.



Dette apparat er klassificeret iht. det europæiske direktiv 2012/19/EU om affald af elektrisk- og elektronisk udstyr (waste electrical and electronic equipment - WEEE).

Dette direktiv angiver rammerne for indlevering og recycling af kasserede apparater gældende for hele EU.

Bortskaffe akku'er/batterier

Akku'er/batterier skal indleveres til miljøvenlig recycling. Akku'er/batterier må ikke lægges i det almindelige husholdningsaffald.

- ▶ Bortskaf akku'er/batterier miljøvenligt.



Iht. det europæiske direktiv 2006/66/EF skal defekte eller brugte batterier indsamles adskilt og afleveres på genbrugsstationen.

Kundeservice

Der findes detaljerede oplysninger om garantiperiode og garantibetingelser for det aktuelle land hos vores kundeservice, den lokale forhandler og på vores hjemmeside. Kontaktdata for kundeservice findes i vedlagte liste over kundeserviceafdelinger eller på vores hjemmeside.



Sikkerhet

- Les nøye gjennom denne anvisningen.
- Oppbevar veiledningen og produktinformasjonen for senere bruk eller for en senere eier.
- Ikke koble til apparatet dersom det har transportskader.

Apparatet må kun brukes:

- med originaldeler og -tilbehør. Garantien dekker ikke skader som følge av bruk av produkter av annet fabrikat.
- til rengjøring av overflater.
- ved romtemperatur i private husholdninger og i lukkede rom hjemme.
- opp til høyde på maks 2000 m over havet.

Ikke bruk apparatet:

- til støvsuging av mennesker eller dyr.
- til oppsuging av helseskadelige, skarpe, varme eller glødende stoffer.
- til oppsuging av fuktige eller flytende substanser.
- til oppsuging av lett antennelige eller eksplosive stoffer og gasser.
- til oppsuging av aske, sot fra ovner og sentralvarmeanlegg.
- til oppsuging av tonerstøv fra skrivere eller kopimaskiner.
- til oppsuging av byggeavfall.

Koble apparatet fra strømforsyningen når du:

- rengjør apparatet.

Dette apparatet kan brukes av barn fra og med 8 år og av personer med redusert fysiske, sensoriske eller mentale evner eller mangel på erfaring og/eller kunnskap, dersom de blir overvåket eller har fått opplæring i en sikker bruk av apparatet og dessuten har forstått farene som kan resultere av feil bruk.

Barn må ikke få leke med apparatet.

Rengjøring og brukervedlikehold må ikke utføres av barn uten oppsyn.

- ▶ Kun opplært fagpersonell skal utføre reparasjoner på maskinen.
- ▶ Det må kun brukes originale reservedeler til reparasjon av maskinen.
- ▶ Bruk aldri apparatet hvis det har skader.
- ▶ Bruk aldri apparatet med sprukket eller knust overflate.

- ▶ Ta kontakt med kundeservice. → *Side 46*
- ▶ Apparatet skal kun brukes i lukkede rom.
- ▶ Utsett aldri apparatet for kraftig varme eller fuktighet.
- ▶ Ikke bruk dampstråle eller høytrykksspyler for å rengjøre apparatet.
- ▶ La aldri strømkabelen være i kontakt med varme maskindeler eller varmekilder.
- ▶ La aldri strømkabelen komme i kontakt med skarpe spisser eller kanter.
- ▶ Du må aldri få knekk på, klemme sammen eller endre strømkabelen.
- ▶ Ladekabelen¹ og hurtigladeren¹ må kun tilkobles og brukes i henhold til angivelsene på typeskiltet.
- ▶ Ladekabelen¹ og hurtigladeren¹ skal kun kobles til et strømnett med vekselstrøm via en forskriftsmessig montert jordet stikkontakt.
- ▶ Ikke bruk brennbare eller alkoholholdige stoffer når du rengjør apparatet.
- ▶ Hold klær, hår, fingre og andre kroppsdelene unna åpningene på apparatet og de bevegelige delene.
- ▶ Røret eller munnstykkene må aldri rettes mot øyne, hår, ører eller munn.
- ▶ Pass på at ingen barn leker med apparatet når det henger i basestasjonen¹.
- ▶ Personer med elektroniske implantater må holde en minsteavstand på 10 cm til apparatet.
- ▶ Hold emballasjen borte fra barn.
- ▶ Barn må ikke få leke med emballasjen.
- ▶ Beskytt batteriet mot ild, hete og varig sollys.
- ▶ Beskytt apparatet mot vann og fuktighet.
- ▶ Aldri åpne batteriet.
- ▶ Når batteriet ikke er i bruk, må du holde det unna metallgjenstander, f.eks. binders, mynter, nøkler, spiker og skruer.
- ▶ Tilfør frisk luft.
- ▶ Oppsøk lege ved plager.
- ▶ Skyll øyeblikkelig med vann ved hudkontakt.

¹ Avhengig av apparatets utstyr

no Unngå materielle skader

- ▶ Ta kontakt med lege ved kontakt ved øynene.

Unngå materielle skader

- ▶ Kontroller og rengjør tilsølte gjenstander.
- ▶ Skift ut skadde gjenstander.
- ▶ Kontroller sålene regelmessig med tanke på slitasje.
- ▶ Skift ut slitte munnstykker.
- ▶ Munnstykket må aldri brukes uten børstevevs.
- ▶ Apparatet må aldri brukes uten filterenhet.

Oversikt

Her finner du en oversikt over apparatets komponenter.

→ Fig. **1**

1	Støvbeholder
2	Lofilter
3	Lamellfilter
4	Effektregulator og av/på-bryter
5	Statusindikator
6	Utløserknapp for støvbeholder
7	Oppbevaringskrok
8	Bøyelig støvsugerrør
9	Fotlås
10	Universalgulvmunnstykke med parkeringsfunksjon

Montere basestasjonen

- ▶ Kontroller om det finnes strømledninger som kan bli skadet i monteringsområdet.
- ▶ Basestasjonen må ikke monteres horisontalt eller vertikalt over, under eller ved siden av en stikkontakt.

→ Fig. **2** - **3**

Betjening

Montere apparatet

→ Fig. **4** - **5**

Lade apparatet

- ▶ Batteriet må kun lades i ladere som anbefales av produsenten.
- ▶ Batteriet må kun brukes til Bosch-apparater.
- ▶ Batteriet må kun lades med den originale ladekabelen¹ eller den originale hurtigladeren¹.
- ▶ Bruk utelukkende batterier i serien Power for ALL 18 V.
- ▶ Pass på at ingen barn leker med apparatet når det henger i basestasjonen¹.

→ Fig. **6** - **10**

¹ Avhengig av apparatets utstyr

Batteriets driftstid

Her finner du en oversikt over driftstidene for det batteriet du bruker.

Merknader

- Apparatet er utstyrt med en intelligent batteriregistrering. Med 2,5 Ah og 3,0 Ah batterier i serien Power for ALL 18 V er apparatet rustet for hverdagslige rengjøringsoppgaver. Med 4,0 Ah Power+ batteriet i serien Power for ALL 18 V er apparatet optimert for lang brukstid. Med 5,0 Ah batteriet i serien Power for ALL 18 V er apparatet rustet for spesielt krevende rengjøringsoppgaver.
- Følgende moduser har innvirkning på batteriets driftstid:
 - Modus 1: **Eco**-modus med ikke-elektrisk tilbehør
 - Modus 2: **Eco**-modus med elektrisk gulvmunnstykke
 - Modus 3: **Auto**-modus med elektrisk gulvmunnstykke
 - Modus 4: **Turbo**-modus med elektrisk gulvmunnstykke

Driftstid	2,5 Ah	3,0 Ah	4,0 Ah Power+	5,0 Ah
Modus 1 inntil min	35	40	45	35
Modus 2 inntil min	25	30	35	30
Modus 3 inntil min	12	15	20	25
Modus 4 inntil min	8	10	10	12

Merknader

- Som alle litium-ion-batterier vil også batteriene i serien Power for ALL 18 V bli redusert med tiden, og derfor avtar kapasiteten og driftstiden. Dette er en naturlig aldriingsprosess og skyldes ikke materialfeil, produksjonsfeil eller mangler.
- Du kan bremse den naturlige slitasjen med følgende tiltak:
 - Lad kun batteriet i temperaturområdet mellom 0 °C og 45 °C.
 - Ikke oppbevar batteriet ved andre temperaturer enn mellom -20 °C og 50 °C.
 - Ikke oppbevar batteriet i fullt oppladet eller fullt utladet tilstand over lengre tid.

Betjene apparatet

→ Fig. **11** - **24**

Demontere apparatet

→ Fig. **25** - **27**

Rengjøring og pleie

Rengjør og vedlikehold vaskemaskinen omhyggelig, slik at den holder seg funksjonsdyktig i lang tid.

Rengjøre apparatet

→ Fig. **28** - **28**

Tømme støvbeholderen

→ Fig. **29** - **32**

Rengjøre filterenheten

- ▶ Filteret må aldri komme i kontakt med væske.

→ Fig. **33** - **39**

Rengjøre gulvmunnstykket

→ Fig. **40** - **40**

Utbedring av feil

- ▶ Kun opplært fagpersonell skal utføre reparasjoner på maskinen.
- ▶ Det må kun brukes originale reservedeler til reparasjon av maskinen.

no Avfallsbehandling av gammelt apparat

Apparatet virker ikke.

Batteristatusindikatoren viser ingen status.

Batteriet er ikke satt inn riktig.

Batteriet er ikke ladet.

En rød feilmelding lyser i 10 sekunder.

Batteriet er overopphetet eller underkjølt.

Apparatet er overopphetet eller underkjølt.

Ingen ladefunksjon.

Du har brukt feil lader.

- Bruk kun laderen som ble levert med apparatet.

Det går ikke an å sette inn støvbeholderen.

Filterenheten er ikke komplett.

- Kontroller om filterenheten er komplett.

Filterenheten eller støvbeholderen sitter ikke riktig.

- Kontroller om filterenheten og støvbeholderen er satt i riktig.

Sugekraften avtar.

Filteret er tett.

1. Slå av apparatet og koble det fra strømtilførselen.
2. Rengjør filterenheten.

Munnstykket er tett.

1. Slå av apparatet og koble det fra strømtilførselen.
2. Kontroller om luftkanalen fra munnstykket til apparatet er tett.
3. Tøm støvbeholderen.
4. Rengjør filterenheten.
5. Etter at apparatet er avkjølt, slår du det på igjen.

Avfallsbehandling av gammelt apparat

- Kast apparatet på en miljøvennlig måte. Du kan innhente informasjon om aktuelle muligheter for avfallsbehandling hos en spesialisert forhandler eller hos kommuneadministrasjonen der du bor.



Dette apparatet er klassifisert i henhold til det europeiske direktivet 2012/19/EU om avhending av elektrisk og elektronisk utstyr (waste electrical and electronic equipment – WEEE). Direktivet angir rammene for innlevering og gjenvinning av innbytteprodukter.

Kaste oppladbare batterier / engangsbatterier

Oppladbare batterier / engangsbatterier må leveres til gjenvinning på en miljøvennlig måte. Ikke kast oppladbare batterier eller engangsbatterier i husholdningsavfallet.

- Oppladbare batterier / engangsbatterier må avfallsbehandles miljøvennlig.



I henhold til EF-direktiv 2006/66/EF må defekte eller utbrukte oppladbare batterier/batterier samles separat og leveres inn til miljøvennlig gjenvinning.

Kundeservice

Du får detaljert informasjon om garantitid og garantivilkår i ditt land hos vår kundeservice, din forhandler eller på våre nettsider.

Kontaktinformasjonen for kundeservice finner du i den vedlagte kundeserviceoversikten eller på våre nettsider.



Säkerhet

- Läs igenom anvisningen noga.
- Förvara bruksanvisningen och produktinformationen för senare användning eller till nästa ägare.
- Anslut inte enheten om den har transportskador.

Använd bara apparaten:

- med originaldelar och originaltillbehör. Garantin gäller inte för skador som orsakats av att externa produkter har använts.
- för att rengöra ytor.
- i privata hushåll och i slutna utrymmen i hemmiljö vid rumstemperatur.
- upp till max. 2000°möh.

Använd inte apparaten:

- för att dammsuga människor och djur.
- för att suga upp hälsoskadliga, skarpkantade, heta eller glödande ämnen.
- för att suga upp fuktiga eller flytande ämnen.
- för att suga upp lättantändliga eller explosiva ämnen och gaser.
- för att suga upp aska och sot från ugnar och centralvärmepannor.
- för att suga upp tonerpulver från skrivare och kopiatorer.
- för att suga upp byggavfall.

Koppla bort apparaten från elnätet när du:

- rengör den.

Denna apparat kan användas av barn från 8 år och äldre och av personer med begränsad fysisk, sensorisk eller mental förmåga eller brist på erfarenhet och/eller kunskap såvida detta sker under uppsikt eller om de undervisats i hur man säkert använder apparaten och förstått de faror som kan uppstå i samband med felaktig användning.

Låt inte barn leka med enheten.

Rengöring och användarskötsel får inte utföras av barn om de inte står under uppsikt.

- ▶ Det är bara specialutbildad personal som får reparera maskinen.
- ▶ Maskinen får bara repareras med originalreservdelar.
- ▶ Använd aldrig skadad enhet.
- ▶ Använd aldrig en apparat med sprucken trasig yta.

- ▶ Ring service. → *Sid. 51*
- ▶ Använd bara maskinen i slutna utrymmen.
- ▶ Exponera aldrig maskinen för kraftig värme och fukt.
- ▶ Använd inte ångrengöring eller högtryckstvätt för att rengöra apparaten.
- ▶ Låt aldrig sladden komma i kontakt med heta maskindelar eller värmekällor.
- ▶ Låt aldrig sladden komma i kontakt med vassa spetsar eller kanter.
- ▶ Vecka, kläm och ändra aldrig sladden.
- ▶ Anslut och använd bara laddsladd¹ och snabbbladdare¹ enligt uppgifterna på typskylten.
- ▶ Elanslut bara laddsladd¹ och snabbbladdare¹ via ett rätt installerat, jordat uttag för växelström.
- ▶ Använd inga brännbara eller alkoholhaltiga ämnen vid rengöring av enheten.
- ▶ Håll kläder, hår, fingrar och andra kroppsdelar borta från enhetens öppningar och rörliga delar.
- ▶ Rikta aldrig rör eller munstycken mot ögon, hår, öron eller mun.
- ▶ Se till så att barn inte kan leka med enheten, inte heller när den hänger i basstationen¹.
- ▶ Personer med elektroniska implantat måste hålla 10 cm:s minimiavstånd till enheten.
- ▶ Låt inte barn komma i närheten av förpackningsmaterial.
- ▶ Låt inte barn leka med förpackningsmaterialet.
- ▶ Skydda batteriet mot eld, värme och långvarig solstrålning.
- ▶ Skydda batteriet mot vatten och fuktinträngning.
- ▶ Öppna aldrig batteriet.
- ▶ Håll batteriet borta från metallföremål som t.ex. gem, mynt, nycklar, spik och skruv när det inte används.
- ▶ Släpp in friskluft.
- ▶ Sök läkarvård vid besvär.
- ▶ Skölj av direkt med vatten vid hudkontakt.
- ▶ Sök läkarvård vid ögonkontakt.

¹ Allt efter apparatens utrustning

Förhindra sakskador

- ▶ Kontrollera och rengör kontaminerade föremål.
- ▶ Byt skadade föremål.
- ▶ Kontrollera regelbundet glidsulornas förslitning.
- ▶ Byt nedslitna munstycken.
- ▶ Använd aldrig munstycket utan isatt borstvals.
- ▶ Använd aldrig enheten utan filterdel.

Översikt

Här finns en översikt över apparatens beståndsdelar.

→ Fig. **1**

1	Dammbehållare
2	Luddfilter
3	Veckfilter
4	Sugeffektinställning och PÅ/AV-knapp
5	Statusindikering
6	Låsknapp dammbehållare
7	Avställningshake
8	Ledbart dammsugarrör
9	Fotupplåsning
10	Universalgolvmunstycke med fristående funktion

Montera basstationen

- ▶ Kontrollera om det finns ledningar som kan bli skadade i monteringsområdet.
- ▶ Montera inte basstationen horisontellt eller vertikalt över, under eller bredvid eluttag.

→ Fig. **2** - **3**

Användning

Montera enheten

→ Fig. **4** - **5**

Ladda enheten

- ▶ Ladda bara batteriet i de laddare som tillverkaren rekommenderar.
- ▶ Använd bara batteriet till Bosch-enheter.
- ▶ Ladda bara batteriet med originaladdsladden¹ eller originalsnabbladdaren¹.
- ▶ Använd bara Power for ALL 18 V-batterier.
- ▶ Se till så att barn inte kan leka med enheten, inte heller när den hänger i basstationen¹.

→ Fig. **6** - **10**

¹ Allt efter apparatens utrustning

Gångtider

Här hittar du en översikt över gångtiderna beroende på använt batteri.

Anmärkningar

- Enheten har smart batteriavkänning. Med 2,5 Ah- och 3,0 Ah-batterier från Power for ALL 18 V-serien är enheten som gjord för vardagsdammsugning. Med 4,0 Ah Power+-batteri från Power for ALL 18 V-serien har enheten optimerad gångtid. Med 5,0 Ah-batteri från Power for ALL 18 V-serien är enheten som gjord för tuff dammsugning.
- Följande lägen påverkar gångtiden:
 - Läge 1: **Eco**-läge med tillbehör utan eldrivning
 - Läge 2: **Eco**-läge med elgolvmunstycke
 - Läge 3: **Auto**-läge med elgolvmunstycke
 - Läge 4: **Turbo**-läge med elgolvmunstycke

Gångtid	2,5 Ah	3,0 Ah	4,0 Ah Power+	5,0 Ah
Läge 1 upp till min	35	40	45	35
Läge 2 upp till min	25	30	35	30
Läge 3 upp till min	12	15	20	25
Läge 4 upp till min	8	10	10	12

Anmärkningar

- Som alla Li-ionbatterier så slits batterierna i Power for ALL 18 V-serien med tiden så att batterikapacitet och gångtid avtar. Det är en helt normal åldringsprocess och inte något materialfel, tillverkningsfel eller produktfel.
- Du kan fördröja förslitningen med följande åtgärder:
 - Ladda bara batteriet i temperaturintervallet 0°C till 45°C.
 - Förvara bara batteriet i temperaturintervallet -20°C till 50°C.
 - Långtidsförvara inte batteriet fulladdat eller helt urladdat.

Använda enheten

→ Fig. **11** - **24**

Demontera enheten

→ Fig. **25** - **27**

Rengöring och skötsel

Du måste rengöra och sköta om maskinen noga för att den ska fungera.

Rengöra enheten

→ Fig. **28** - **28**

Tömma dammbehållaren

→ Fig. **29** - **32**

Rengöra filterdelen

- ▶ Låt inte filtret komma i kontakt med vätskor.

→ Fig. **33** - **39**

Rengöra golvmunstycket

→ Fig. **40** - **40**

Avhjälpling av fel

- ▶ Det är bara specialutbildad personal som får reparera maskinen.
- ▶ Maskinen får bara repareras med originalreservdelar.

Apparaten fungerar inte.

Laddindikeringen visar ingen status.

Batteriet sitter inte i ordentligt.

Batteriet är inte laddat.

Den röda felindikeringen lyser i 10 sekunder.

Batteriet är överhettat eller underkyllt.

Enheten är överhettad eller underkyld.

Ingen laddfunktion.

Du har använt fel laddare.

- ▶ Använd bara den medföljande laddaren.

Det går inte att sätta i dammbehållaren.

Filterdelen saknar delar.

- ▶ Kontrollera om filterdelen är komplett.

Filterdelen eller dammbehållaren sitter inte i ordentligt.

- ▶ Kontrollera om filterdel och dammbehållare sitter i ordentligt.

Sugkraften avtar.

Filtret är igentäppt.

1. Slå av enheten och dra ur elanslutningen.

2. Rengör filterdelen.

Munstycket är igentäppt.

1. Slå av enheten och dra ur elanslutningen.

2. Kontrollera om luftkanalen från munstycket till enheten är igensatt.

3. Töm dammbehållaren.

4. Rengör filterdelen.

5. Slå på enheten igen när den svalnat.

Omhändertagande av begagnade apparater

- ▶ Omhändertagande av enheten miljövänligt.
Information om aktuell avfallshantering kan du få hos återförsäljare och kommun.



Denna enhet är märkt i enlighet med det europeiska direktivet 2012/19/EU om avfall som utgörs av eller innehåller elektroniska produkter (waste electrical and electronic equipment - WEEE).

Direktivet anger ramarna för inom EU giltigt återtagande och korrekt återvinning av uttjänta enheter.

Omhändertagande av batterierna

Släng batterierna i återvinningen. Släng inte batterierna i hushållssoporna.

- ▶ Släng batterierna i återvinningen.



EU-direktiv 2006/66/EG kräver att trasiga och förbrukade batterier källsorteras och lämnas i återvinningen.

Kundtjänst

Utförligare information om garantitid och garantivillkor i ditt land finns hos service, återförsäljare eller på vår webbsajt. Kontaktuppgifterna till kundtjänsten finns i den medföljande kundtjänstförteckningen eller på vår webbplats.



Turvallisuus

- Lue tämä ohje huolellisesti.
- Säilytä ohjeet ja tuotetiedot myöhempää käyttötarvetta tai mahdollista uutta omistajaa varten.
- Jos laitteessa on kuljetusvaurioita, älä kytke laitetta käyttöön.

Käytä laitetta vain:

- valmistajan alkuperäisillä osilla ja varusteilla. Takuu ei kata vieraiden tuotteiden käytöstä johtuvia vaurioita.
- pintojen puhdistukseen.
- yksityisissä kotitalouksissa ja kodinomaisen ympäristön suljetuissa tiloissa huonelämpötilassa.
- enintään 2000 m korkeudella merenpinnasta.

Älä käytä laitetta:

- ihmisten tai eläinten imurointiin.
- terveydelle haitallisten, terävien, kuumien tai hehkuvien aineiden imurointiin.
- kosteiden tai nestemäisten aineiden imurointiin.
- helposti syttyvien tai räjähtävien aineiden ja kaasujen imurointiin.
- tuhkan ja noen imurointiin uuneista ja keskuslämmitysjärjestelmistä.
- mustepölyn imurointiin tulostimista ja kopiokoneista.
- rakennusjätteen imurointiin.

Katkaise laitteen virransyöttö, kun:

- puhdistat laitetta.

Kahdeksanvuotiaat ja sitä vanhemmat lapset ja sellaiset henkilöt, joilla on alentunut fyysinen, aistillinen tai henkinen toimintakyky tai joilta puuttuu kokemusta ja/tai tietoa laitteen käytöstä, saavat käyttää laitetta vain valvonnan alaisena tai kun heille on neuvottu, miten laitetta käytetään turvallisesti ja he ovat ymmärtäneet laitteesta aiheutuvat vaarat.

Lapset eivät saa leikkiä laitteella.

Lapset eivät saa puhdistaa laitetta tai tehdä sille mitään käyttäjälle kuuluvia huoltotöitä ilman valvontaa.

- ▶ Laitteen korjaustöitä saavat tehdä vain alan ammattilaiset.
- ▶ Laitteen korjaukseen saa käyttää vain alkuperäisiä varaosia.
- ▶ Älä käytä viallista laitetta.

- ▶ Jos laitteen pinta on haljennut tai murtunut, sitä ei saa missään tapauksessa käyttää.
- ▶ Soita huoltopalveluun. → *Sivu 56*
- ▶ Käytä laitetta vain suljetuissa tiloissa.
- ▶ Älä altista laitetta voimakkaalle kuumuudelle tai kosteudelle.
- ▶ Älä käytä laitteen puhdistukseen höyry- tai painepesuria.
- ▶ Varmista, että verkkojohto ei koske laitteen kuumiin osiin tai lämmönlähteisiin.
- ▶ Varmista, että verkkojohto ei koske teräviin ulokkeisiin tai reunoihin.
- ▶ Verkkojohtoa ei saa taittaa, jättää puristuksiin eikä muuttaa.
- ▶ Liitä ja käytä latauskohtoa¹ ja pikalatauslaitetta¹ vain tyyppikilvessä olevien tietojen mukaan.
- ▶ Liitä latausjohto¹ ja pikalatauslaite¹ vain määräysten mukaisesti asennetun, maadoitetun pistorasian kautta vaihtovirtaverkkoon.
- ▶ Älä käytä laitteen puhdistuksen yhteydessä palavia tai alkoholipitoisia aineita.
- ▶ Pidä vaatteet, hiukset, sormet ja muut kehon osat poissa laitteen aukkojen ja liikkuvien osien läheltä.
- ▶ Älä suuntaa putkea tai suulakkeita silmiin, hiuksiin, korviin tai suuhun.
- ▶ Varmista, että lapset eivät leiki laitteella, myös silloin, kun se on asennettu seinäasemaan¹.
- ▶ Elektronisten implanttien käyttäjien on pysyteltävä vähintään 10 cm:n päässä laitteesta.
- ▶ Pidä pakkausmateriaali poissa lasten ulottuvilta.
- ▶ Älä anna lasten leikkiä pakkausmateriaalilla.
- ▶ Suojaa akku avotulelta, kuumuudelta ja jatkuvalta auringonpaisteelta.
- ▶ Suojaa akku vedeltä ja sisään pääsevältä kosteudelta.
- ▶ Älä avaa koskaan akkua.
- ▶ Älä pidä käytöstä poissa olevaa akkua metalliesineiden, esimerkiksi paperiliittimien, kolikoiden, avaimien, naulojen tai ruuvien lähellä.
- ▶ Huolehdi tuuletuksesta.
- ▶ Jos höyryt aiheuttavat fyysisiä vaivoja, hakeudu lääkäriin.

¹ Laitteen varustuksesta riippuen

fi Esinevahinkojen välttäminen

- ▶ Jos nestettä pääsee iholle, huuhtelee se heti pois vedellä.
- ▶ Jos nestettä pääsee silmiin, käänny lääkärin puoleen.

Esinevahinkojen välttäminen

- ▶ Tarkasta ja puhdista kostuneet esineet.
- ▶ Vaihda vaurioituneet esineet.
- ▶ Tarkasta säännöllisesti suulakepohjien kuluneisuus.
- ▶ Vaihda kulunut suulake.
- ▶ Älä käytä suulaketta ilman paikalleen asennettua harjatelaa.
- ▶ Älä käytä laitetta koskaan ilman suodatinyksikköä.

Yleiskatsaus

Tästä löydät yleiskuvan laitteen osista.

→ Kuva **1**

1	Pölysäiliö
2	Nukkasilti
3	Lamellisuodatin
4	Tehonsäädin ja virtakytkin
5	Tilanäyttö
6	Pölysäiliön lukituksen vapautuspainike
7	Pidikekoukku
8	Taitettava imuputki
9	Lukituksen vapautus jalalla

Akun käyttöajat

Tästä löydät yhteenvetdon akun käyttöajoista käytetystä akusta riippuen.

Huomautukset

- Laitteessa on älykäs akkutunnistin. Sarjan Power for ALL 18 V 2,5 Ah:n ja 3,0 Ah:n akuilla laite on suunniteltu jokapäiväisiin puhdistustehtäviin. Sarjan Power for ALL 18 V 4,0 Ah:n akulla Power+ laitteen käyttöaika on optimoitu. Sarjan Power for ALL 18 V 5,0 Ah:n akulla laite on suunniteltu erityisen haastaviin puhdistustehtäviin.
- Seuraavat käyttötavat vaikuttavat akun käyttöaikaan:
 - Käyttötapa 1: käyttötapa **Eco** varusteella, joka ei ole sähkötoiminen
 - Käyttötapa 2: käyttötapa **Eco** sähkötoimisella lattiasuulakkeella
 - Käyttötapa 3: käyttötapa **Auto** sähkötoimisella lattiasuulakkeella
 - Käyttötapa 4: käyttötapa **Turbo** sähkötoimisella lattiasuulakkeella

10 Vapaasti seisova lattiasuulake yleiskäyttöön

Seinäaseman asentaminen

- ▶ Varmista, että asennusalueella ei ole sähköjohtoja, jotka voivat vaurioitua.
- ▶ Älä asenna seinäasemaa vaaka- tai pystysuunnassa pistorasian yläpuolelle, alapuolelle tai sen viereen.

→ Kuva **2** - **3**

Käyttö

Laitteen asentaminen

→ Kuva **4** - **5**

Laitteen lataaminen

- ▶ Lataa akkua vain valmistajan suosittelemilla latauslaitteilla.
- ▶ Käytä akkua vain Bosch-laitteen kanssa.
- ▶ Lataa akkua vain alkuperäisellä latausjohdolla¹ tai alkuperäisellä pikalatauslaitteella¹.
- ▶ Käytä vain sarjan Power for ALL 18 V akkuja.
- ▶ Varmista, että lapset eivät leiki laitteella, myös silloin, kun se on asennettu seinäasemaan¹.

→ Kuva **6** - **10**

¹ Laitteen varustuksesta riippuen

Käyttöaika	2,5 Ah	3,0 Ah	4,0 Ah Power+	5,0 Ah
Käyttötapa 1 enint. min	35	40	45	35
Käyttötapa 2 enint. min	25	30	35	30
Käyttötapa 3 enint. min	12	15	20	25
Käyttötapa 4 enint. min	8	10	10	12

Huomautukset

- Kuten kaikki litiumioniakut, sarjan Power for ALL 18 V akut kuluvat ajan mittaan, joten akkukapasiteetti laskee ja käyttöaika lyhenee. Kyse on luonnollisesta vanhenemisprosessista eikä se ole seurausta materiaali- tai valmistusvirheestä tai tuotteen viasta.
- Voit hidastaa luonnollista kulumista seuraavilla toimenpiteillä:
 - Lataa akkua vain lämpötilassa välillä 0 °C ja 45 °C.
 - Säilytä akkua vain lämpötilassa välillä -20 °C...50 °C.
 - Älä varastoi akkua pidempää aikaa täyteen ladattuna tai kokonaan purkautuneena.

Laitteen käyttö

→ Kuva **11** - **24**

Laitteen irrotus

→ Kuva **25** - **27**

Puhdistus ja hoito

Puhdista ja hoida laitetta huolellisesti, jotta se pysyy pitkään toimintakuntoisena.

Laitteen puhdistus

→ Kuva **28** - **28**

Pölysäiliön tyhjentäminen

→ Kuva **29** - **32**

Suodatinyksikön puhdistus

- ▶ Älä päästä suodatinta kosketuksiin kosteuden kanssa.

→ Kuva **33** - **39**

Lattiasuulakkeen puhdistus

→ Kuva **40** - **40**

Toimintahäiriöiden korjaaminen

- ▶ Laitteen korjaustöitä saavat tehdä vain alan ammattilaiset.
- ▶ Laitteen korjaukseen saa käyttää vain alkuperäisiä varaosia.

Laite ei toimi.

Akun tilanäyttö ei näytä mitään tilaa.

Akku ei ole oikein paikallaan.

Akku ei ole ladattu.

Punainen vikanäyttö palaa 10 sekuntia.

Akku on ylikuumentunut tai alijäähtynyt.

Laite on ylikuumentunut tai alijäähtynyt.

Lataus ei toimi.

Käytössä on väärä latauslaite.

- ▶ Käytä vain mukana toimitettua latauslaitetta.

Pölysäiliötä ei saa asetettua paikalleen.

Suodatinyksikön kaikki osat eivät ole paikoillaan.

- ▶ Tarkasta, ovatko suodatinyksikön kaikki osat paikoillaan.

Suodatinyksikkö tai pölysäiliö ei ole oikein paikallaan.

- ▶ Tarkasta, onko suodatinyksikkö ja pölysäiliö asennettu kunnolla paikalleen.

fi Käytöstä poistetun laitteen hävittäminen

Imuteho laskee.

Suodatin on tukossa.

1. Kytke laite pois päältä ja irrota laite sähköverkosta.
2. Puhdista suodatinyksikkö.

Suulake on jumittunut.

1. Kytke laite pois päältä ja irrota laite sähköverkosta.
2. Tarkasta, onko ilmanakana suulakkeesta laitteeseen tukossa.
3. Tyhjennä pölysäiliö.
4. Puhdista suodatinyksikkö.
5. Kun laite on jäähtynyt, kytke se taas päälle.

Käytöstä poistetun laitteen hävittäminen

- Hävitä laite ympäristöystävällisesti. Tarkempia tietoja kierrätysmahdollisuuksista saat kodinkoneliikkeistä sekä paikkakuntasi jätehuollosta vastaavilta viranomaisilta.



Tämän laitteen merkintä perustuu käytettyjä sähkö- ja elektroniikkalaitteita (waste electrical and electronic equipment - WEEE) koskevaan direktiiviin 2012/19/EU. Tämä direktiivi määrittää käytettyjen laitteiden palautus- ja kierrätys-säännökset koko EU:n alueella.



Eurooppalaisen direktiivin 2006/66/EY mukaan vialliset tai käytetyt akut/paristot on kerättävä erikseen ja toimitettava ympäristöystävälliseen kierrätykseen.

Huoltopalvelu

Lisätietoja käyttömaan takuuajasta ja takuehdoista saat huoltopalvelustamme, jälleenmyyjältäsi tai verkkosivuiltamme. Huoltopalvelun yhteystiedot löytyvät oheisesta huoltopalveluluettelosta tai internet-sivuiltamme.

Akun/paristojen hävittäminen

Akut/paristot on toimitettava ympäristöystävälliseen kierrätykseen. Älä hävitä akkuja/paristoja kotitalousjätteen mukana.

- Hävitä akut/paristot ympäristöystävällisesti.



Seguridad

- Lea atentamente estas instrucciones.
- Conservar las instrucciones y la información del producto para un uso posterior o para futuros propietarios.
- No conecte el aparato en el caso de que haya sufrido daños durante el transporte.

Utilizar el aparato únicamente:

- con piezas y accesorios originales. Los daños provocados por el uso de otros productos no están cubiertos por la garantía.
- para la limpieza de superficies.
- en el uso doméstico privado y en espacios cerrados del entorno doméstico a temperatura ambiente.
- hasta una altura de 2000 m sobre el nivel del mar.

No utilizar el aparato:

- aspirar personas o animales.
- aspirar objetos afilados; succionar sustancias calientes, incandescentes o nocivas para la salud.
- aspirar sustancias húmedas o líquidas.
- aspirar materiales y gases inflamables o explosivos.
- aspirar cenizas, hollín de hornos e instalaciones de calefacción central.
- aspirar polvo de tóner de impresoras y fotocopiadoras.
- para aspirar escombros o cascotes.

Desconectar el aparato de la fuente de alimentación cuando:

- se esté limpiando el aparato.

Este aparato podrá ser usado por niños a partir de 8 años y por personas con limitaciones físicas, sensoriales o mentales, o que carezcan de conocimientos o de experiencia, siempre que cuenten con la supervisión de una persona responsable de su seguridad o hayan sido instruidos previamente en su uso y hayan comprendido los peligros que pueden derivarse del mismo.

No deje que los niños jueguen con el aparato.

La limpieza y el cuidado del aparato a cargo del usuario no podrán ser efectuados por niños si no cuentan con la supervisión de una persona adulta responsable de su seguridad.

- ▶ Solo el personal especializado puede realizar reparaciones e intervenciones en el aparato.

- ▶ Utilizar únicamente piezas de repuesto originales para la reparación del aparato.
- ▶ No ponga nunca en funcionamiento un aparato dañado.
- ▶ No hacer funcionar nunca un aparato con una superficie agrietada o rota.
- ▶ Llame al Servicio de Asistencia Técnica. → *Página 62*
- ▶ Utilizar el aparato solo en espacios interiores.
- ▶ No exponer el aparato a altas temperaturas y humedad.
- ▶ No utilizar limpiadores por chorro de vapor ni de alta presión para limpiar el aparato.
- ▶ Evitar siempre que el cable de conexión de red entre en contacto con piezas calientes del aparato o fuentes de calor.
- ▶ Evite siempre que el cable de conexión de red entre en contacto con esquinas o bordes afilados.
- ▶ No doble, aplaste ni modifique nunca el cable de conexión de red.
- ▶ Conectar y poner en funcionamiento el cable de carga¹ y el cargador rápido¹ solo de conformidad con los datos que figuran en la placa de características del mismo.
- ▶ Conectar el cable de carga¹ y el cargador rápido¹ solo a una fuente de alimentación con corriente alterna mediante un enchufe reglamentario con puesta a tierra.
- ▶ No utilizar productos inflamables o con contenido alcohólico para la limpieza del aparato.
- ▶ Mantener la ropa, el pelo, los dedos y otras partes del cuerpo lejos de las aberturas del aparato y las piezas móviles.
- ▶ No dirigir bajo ningún concepto el tubo o las boquillas hacia los ojos, el pelo, las orejas o la boca.
- ▶ Evitar que los niños entren en contacto con el aparato, incluso cuando este se encuentre en la estación base¹.
- ▶ Las personas con implantes electrónicos deberán mantener una distancia mínima de 10 cm respecto al aparato.
- ▶ Mantener el material de embalaje fuera del alcance de los niños.
- ▶ No permita que los niños jueguen con el embalaje.
- ▶ Proteger la batería del fuego, el calor y la radiación solar prolongada.

¹ Según el equipamiento del aparato

- ▶ Proteger la batería del agua y la humedad.
- ▶ No abrir la batería en ningún momento.
- ▶ Mantener la batería que no se vaya a utilizar lejos de objetos metálicos, como clips, monedas, llaves, clavos o tornillos.
- ▶ Suministrar aire fresco.
- ▶ En caso de molestias, consultar a un médico.
- ▶ En caso de contacto con la piel, lavar inmediatamente con agua.
- ▶ En caso de contacto con los ojos, consultar a un médico.

Evitar daños materiales

- ▶ Revisar y limpiar los objetos húmedos.
- ▶ Sustituir los objetos dañados.
- ▶ Comprobar periódicamente si la base presenta muestras de desgaste.
- ▶ Sustituir la boquilla desgastada.
- ▶ No utilizar nunca la boquilla sin el cepillo giratorio.
- ▶ No utilizar nunca el aparato sin la unidad filtrante.

Vista general

Aquí encontrará una vista general de los componentes de su aparato.

→ Fig. **1**

1	Depósito de polvo
2	Filtro para pelusas
3	Filtro de láminas
4	Regulador de potencia y tecla de encendido y apagado
5	Indicador de estado
6	Tecla de desbloqueo del depósito de polvo
7	Ganchos de soporte
8	Tubo de aspiración doblable
9	Mecanismo de desbloqueo de patas
10	Boquilla universal para suelo con función de libre instalación

Montar la estación base

- ▶ Comprobar si los cables pueden resultar dañados en la zona de montaje.
- ▶ No montar la estación base horizontal o verticalmente por encima, por debajo o al lado de una toma de corriente.

→ Fig. **2** - **3**

Manejo

Montar el aparato

→ Fig. **4** - **5**

Cargar el aparato

- ▶ Cargar la batería exclusivamente con cargadores recomendados por el fabricante.
- ▶ Utilizar la batería solo con el aparato Bosch.
- ▶ Cargar la batería exclusivamente con el cable de carga original¹ o con el cargador de carga rápida original¹.
- ▶ Utilizar exclusivamente baterías de la serie Power for ALL 18 V.
- ▶ Evitar que los niños entren en contacto con el aparato, incluso cuando este se encuentre en la estación base¹.

→ Fig. **6** - **10**

¹ Según el equipamiento del aparato

Tiempos de funcionamiento de la batería

A continuación, se muestra una vista general de los tiempos de funcionamiento de la batería según la batería empleada.

Notas

- El aparato dispone de un sistema de detección de baterías inteligente. Con baterías de 2,5 Ah y 3,0 Ah de la serie Power for ALL 18 V, el aparato está diseñado para tareas de limpieza diaria. Con la batería 4,0 Ah Power+ de la serie Power for ALL 18 V, el aparato se optimiza para el tiempo de funcionamiento. Con la batería 5,0 Ah de la serie Power for ALL 18 V, el aparato está diseñado para tareas de limpieza especialmente difíciles.
- Los siguientes modos afectan a la duración de la batería:
 - Modo 1: modo **Eco** con accesorio no eléctrico
 - Modo 2: modo **Eco** con boquilla para suelo eléctrica
 - Modo 3: modo **Auto** con boquilla para suelo eléctrica
 - Modo 4: modo **Turbo** con boquilla para suelo eléctrica

Transcurso del tiempo	2,5 Ah	3,0 Ah	4,0 Ah Power+	5,0 Ah
Modo 1 hasta mín.	35	40	45	35
Modo 2 hasta mín.	25	30	35	30
Modo 3 hasta mín.	12	15	20	25
Modo 4 hasta mín.	8	10	10	12

Notas

- Al igual que cualquier batería de iones de litio, las baterías de la serie Power for ALL 18 V se desgastan con el tiempo, lo que conlleva la reducción de la potencia y la vida útil de la batería. Se trata de un proceso de desgaste natural y no es consecuencia de ningún defecto en el material o fallo de fabricación.
- Las siguientes medidas permiten retrasar este desgaste natural:
 - Cargar la batería únicamente en un rango de temperatura entre 0 °C y 45 °C.
 - Almacenar la batería únicamente en un rango de temperatura entre -20 °C y 50 °C.
 - No almacenar la batería totalmente cargada ni totalmente vacía durante un largo periodo de tiempo.

Manejar el aparato

→ Fig. **11** - **24**

Desmontar el aparato

→ Fig. **25** - **27**

Cuidados y limpieza

Para que el aparato mantenga durante mucho tiempo su capacidad funcional, debe mantenerse y limpiarse con cuidado.

Limpiar el aparato

→ Fig. **28** - **28**

Vaciar el depósito de polvo

→ Fig. **29** - **32**

Limpiar la unidad filtrante

- ▶ Los filtros no deben entrar en contacto con líquidos en ningún momento.

→ Fig. **33** - **39**

Limpiar la boquilla para suelo→ Fig. **40** - **40****Solucionar pequeñas averías**

- ▶ Solo el personal especializado puede realizar reparaciones e intervenciones en el aparato.
- ▶ Utilizar únicamente piezas de repuesto originales para la reparación del aparato.

El aparato no funciona.

El indicador de estado de la batería no muestra ningún estado.

La batería no está correctamente colocada.

La batería no está cargada.

El indicador de error se ilumina en color rojo durante 10 segundos.

La temperatura de la batería es demasiado alta o demasiado baja.

La temperatura del aparato es demasiado alta o demasiado baja.

Sin función de carga.

Se ha utilizado un cargador incorrecto.

- ▶ Utilizar únicamente el cargador suministrado.

No es posible colocar el depósito de polvo.

La unidad filtrante no está completa.

- ▶ Comprobar si la unidad filtrante está completa.

La unidad filtrante o el depósito de polvo no están colocados correctamente.

- ▶ Comprobar si la unidad filtrante y el depósito de polvo están colocados correctamente.

La potencia de aspiración disminuye.

El filtro está obstruido.

1. Apagar el aparato y desconectarlo de la corriente.
2. Limpiar la unidad filtrante.

La boquilla está bloqueada.

1. Apagar el aparato y desconectarlo de la corriente.
2. Comprobar si el canal de ventilación que va desde la boquilla hasta el aparato está obstruido.
3. Vaciar el depósito de polvo.
4. Limpiar la unidad filtrante.
5. Una vez se haya enfriado el aparato, volver a encenderlo.

Eliminación del aparato usado

- ▶ Desechar el aparato de forma respetuosa con el medio ambiente.

Puede obtener información sobre las vías y posibilidades actuales de desecho de materiales de su distribuidor o ayuntamiento local.



Este aparato está marcado con el símbolo de cumplimiento con la Directiva Europea 2012/19/UE relativa a los aparatos eléctricos y electrónicos usados (Residuos de aparatos eléctricos y electrónicos RAEE).

La directiva proporciona el marco general válido en todo el ámbito de la Unión Europea para la retirada y la reutilización de los residuos de los aparatos eléctricos y electrónicos.

Desechar las pilas y baterías

Las pilas y baterías deben desecharse en un punto de reciclaje adecuado. No tirar las baterías junto con los residuos domésticos.

- ▶ Desechar las pilas y baterías de forma respetuosa con el medioambiente.



Conforme a la directiva europea 2006/66/CE, las baterías/pilas defectuosas o usadas deben separarse del resto de materiales y depo-

es Servicio de Asistencia Técnica

sitarse en los puntos de recogida selectiva de estos residuos.

Servicio de Asistencia Técnica

Para obtener información detallada sobre el periodo de validez de la garantía y las condiciones de garantía en su país, póngase en contacto con nuestro Servicio de Asistencia Técnica o con su distribuidor, o bien consulte nuestra página web.

Los datos de contacto del Servicio de Asistencia Técnica se encuentran en el directorio adjunto o en nuestra página web.



Segurança

- Leia atentamente este manual.
- Guarde estas instruções e as informações sobre o produto para posterior utilização ou para entregar a futuros proprietários.
- Se detetar danos de transporte, não ligue o aparelho.

Utilize o aparelho apenas:

- com peças e acessórios originais. A garantia cessa em caso de danos provocados pela utilização de produtos de terceiros.
- para limpar superfícies.
- para uso doméstico e em espaços fechados domésticos à temperatura ambiente.
- a uma altitude até 2000 m acima do nível do mar.

Não utilize o aparelho:

- para limpar pessoas ou animais.
- para aspirar substâncias nocivas para a saúde, com arestas vivas, quentes ou incandescentes.
- para aspirar substâncias húmidas ou líquidas.
- para aspirar substâncias e gases facilmente inflamáveis ou explosivos.
- para aspirar cinza, fuligem de fornos e sistemas de aquecimento central.
- para aspirar pó de toner de impressão e cópia.
- para aspirar entulho.

Desligue o aparelho da corrente quando:

- limpar o aparelho.

Este aparelho pode ser utilizado por crianças a partir dos 8 anos e por pessoas com capacidades físicas, sensoriais ou mentais reduzidas ou com falta de experiência e/ou conhecimentos, se forem devidamente supervisionadas ou instruídas na utilização com segurança do aparelho e tiverem compreendido os perigos daí resultantes.

As crianças não podem brincar com o aparelho.

A limpeza e manutenção pelo utilizador não podem ser realizadas por crianças sem supervisão.

- ▶ As reparações no aparelho apenas podem ser realizadas por técnicos qualificados.

- ▶ Para a reparação do aparelho só podem ser utilizadas peças sobresselentes originais.
- ▶ Nunca operar um aparelho danificado.
- ▶ Nunca operar um aparelho com a superfície fissurada ou quebrada.
- ▶ Contactar a Assistência Técnica. → *Página 68*
- ▶ Utilize o aparelho apenas em espaços fechados.
- ▶ Nunca exponha o aparelho a calor intenso e humidade.
- ▶ Não utilizar aparelhos de limpeza a vapor ou de alta pressão para limpar o aparelho.
- ▶ Não permitir, em caso algum, que o cabo elétrico entre em contacto com componentes do aparelho quentes ou com fontes de calor.
- ▶ Não permitir, em caso algum, que o cabo elétrico entre em contacto com pontas afiadas ou arestas vivas.
- ▶ Não permitir, em caso algum, que o cabo elétrico seja dobrado, esmagado ou modificado.
- ▶ Ligar e operar o cabo de carregamento ¹ e o carregador rápido ¹ unicamente de acordo com as indicações na placa de características.
- ▶ Ligar o cabo de carregamento ¹ e o carregador ¹ a uma rede elétrica com corrente alternada apenas através de uma tomada com ligação à terra corretamente instalada.
- ▶ Não utilize substâncias inflamáveis ou que contenham álcool durante a limpeza do aparelho.
- ▶ Mantenha o vestuário, o cabelo, os dedos e outras partes do corpo afastados das aberturas existentes no aparelho e das peças móveis.
- ▶ Nunca direcione o tubo ou os bocais para os olhos, o cabelo, os ouvidos ou a boca.
- ▶ Certifique-se de que as crianças não brincam com o aparelho, mesmo que este se encontre suspenso na estação base¹.
- ▶ Os portadores de implantes eletrónicos devem manter uma distância mínima de 10 cm em relação ao aparelho.
- ▶ Manter o material de embalagem fora do alcance das crianças.

¹ Conforme o equipamento do aparelho

- ▶ Não permitir que as crianças brinquem com o material de embalagem.
- ▶ Proteja a bateria do fogo, do calor e da radiação solar permanente.
- ▶ Proteja a bateria da água e da entrada de humidade.
- ▶ Nunca abra a bateria.
- ▶ Mantenha a bateria não utilizada afastada de objetos metálicos, p. ex., cliques, moedas, chaves, pregos ou parafusos.
- ▶ Assegure a admissão de ar fresco.
- ▶ Em caso de queixas, consulte um médico.
- ▶ Em caso de contacto com a pele, lave imediatamente com água.
- ▶ Em caso de contacto com os olhos, procure ajuda médica.

Evitar danos materiais

- ▶ Verifique e limpe objetos humedecidos.
- ▶ Substitua objetos danificados.
- ▶ Verifique regularmente as solas exteriores quanto a desgaste.
- ▶ Substitua o bocal gasto.
- ▶ Nunca utilize o bocal sem o cilindro da escova aplicado.
- ▶ Nunca utilize o aparelho sem unidade de filtro.

Vista geral

Aqui encontra uma vista geral dos componentes do seu aparelho.

→ Fig. **1**

1	Recipiente do pó
2	Filtro de algodão
3	Filtro de lâminas
4	Regulador de potência e interruptor de ligar/desligar
5	Indicação de funcionamento
6	Tecla de desbloqueio do recipiente do pó
7	Gancho de arrumação
8	Tubo de aspiração dobrável

9	Desbloqueio por pedal
10	Bocal para pavimentos universal com função autoportante

Montar a estação base

- ▶ Verifique se os tubos e cabos da rede doméstica na área de montagem podem ficar danificados.
- ▶ Não monte a estação base na horizontal ou na vertical por cima, por baixo ou ao lado de uma tomada.

→ Fig. **2 - 3**

Operação

Montar o aparelho

→ Fig. **4 - 5**

Carregar o aparelho

- ▶ Carregue a bateria apenas em carregadores recomendados pelo fabricante.
- ▶ Utilize a bateria apenas em conjunto com o aparelho Bosch.
- ▶ Carregue a bateria apenas com o cabo de carregamento original¹ ou o carregador rápido original¹.
- ▶ Utilize apenas baterias da série Power for ALL 18 V.

¹ Conforme o equipamento do aparelho

pt Limpeza e manutenção

- ▶ Certifique-se de que as crianças não brincam com o aparelho, mesmo que este se encontre suspenso na estação base¹.

→ Fig. **6** - **10**

Duração da bateria

Aqui encontra uma visão geral da duração da bateria em função da bateria utilizada.

Notas

- O aparelho tem um sistema de deteção da bateria inteligente. Com as baterias de 2,5 Ah e 3,0 Ah da série Power for ALL 18 V, o aparelho está concebido para tarefas de limpeza diárias. Com a bateria Power+ de 4,0 Ah da série Power for ALL 18 V, o aparelho está otimizado em termos de tempo. Com a bateria de 5,0 Ah da série Power for ALL 18 V, o aparelho está concebido para tarefas de limpeza particularmente exigentes.
- Os seguintes modos influenciam a duração da bateria:
 - Modo 1: modo **Eco** com acessório não elétrico
 - Modo 2: modo **Eco** com bocal para pavimentos elétrico
 - Modo 3: modo **Auto** com bocal para pavimentos elétrico
 - Modo 4: modo **Turbo** com bocal para pavimentos elétrico

Duração	2,5 Ah	3,0 Ah	4,0 Ah Power+	5,0 Ah
Modo 1 até min	35	40	45	35
Modo 2 até min	25	30	35	30
Modo 3 até min	12	15	20	25
Modo 4 até min	8	10	10	12

Notas

- Tal como todas as baterias de iões de lítio, as baterias da série Power for ALL 18 V desgastam-se com o tempo, razão pela qual a capacidade da bateria e a duração diminuem. Trata-se de um processo de envelhecimento natural que não resulta de qualquer defeito de material, de fabrico nem de qualidade.
- As seguintes medidas permitem-lhe retardar o desgaste natural:
 - Carregue a bateria apenas no intervalo de temperaturas entre 0 °C e 45 °C.
 - Guarde a bateria apenas no intervalo de temperaturas entre -20 °C e 50 °C.
 - Não guarde durante muito tempo a bateria totalmente carregada ou completamente descarregada.

Utilizar o aparelho

→ Fig. **11** - **24**

Desmontar o aparelho

→ Fig. **25** - **27**

Limpeza e manutenção

Para que o seu aparelho se mantenha durante muito tempo operacional, deve proceder a uma limpeza e manutenção cuidadosa do mesmo.

Limpar o aparelho

→ Fig. **28** - **28**

Esvaziar o recipiente de pó

→ Fig. **29** - **32**

¹ Conforme o equipamento do aparelho

Limpar a unidade de filtro

- ▶ Nunca coloque os filtros em contacto com líquidos.

→ Fig. **33** - **39**

Limpar o bocal para pisos

→ Fig. **40** - **40**

Eliminar falhas

- ▶ As reparações no aparelho apenas podem ser realizadas por técnicos qualificados.
- ▶ Para a reparação do aparelho só podem ser utilizadas peças sobresselentes originais.

O aparelho não funciona.

A indicação do estado da bateria não indica qualquer estado.

A bateria não está corretamente colocada.

A bateria não está carregada.

A indicação de falha vermelha acende-se durante 10 segundos.

Temperatura excessiva ou insuficiente da bateria.

Temperatura excessiva ou insuficiente do aparelho.

Sem função de carregamento.

Foi utilizado carregador errado.

- ▶ Utilizar apenas o carregador fornecido.

Não é possível inserir o recipiente do pó.

A unidade de filtro não está completa.

- ▶ Verifique se a unidade de filtro está completa.

A unidade de filtro ou o recipiente do pó não está corretamente encaixada(o).

- ▶ Verifique se a unidade de filtro e o recipiente do pó estão corretamente inseridos.

A potência de aspiração diminui.

O filtro está obstruído.

1. Desligue o aparelho e retire a ficha da tomada.
2. Limpe a unidade de filtro.

O bocal está bloqueado.

1. Desligue o aparelho e retire a ficha da tomada.
2. Verifique se a condução de ar está obstruída do bocal ao aparelho.
3. Esvazie o recipiente do pó.
4. Limpe a unidade de filtro.
5. Desligue novamente o aparelho depois de ele ter arrefecido.

Eliminar o aparelho usado

- ▶ Elimine o aparelho de forma ecológica. Para obter mais informações sobre os procedimentos atuais de eliminação, contacte o seu Agente Especializado ou os Serviços Municipais da sua zona.



Este aparelho está marcado em conformidade com a Directiva 2012/19/UE relativa aos resíduos de equipamentos eléctricos e electrónicos (waste electrical and electronic equipment - WEEE). A directiva estabelece o quadro para a criação de um sistema de recolha e valorização dos equipamentos usados válido em todos os Estados Membros da União Europeia.

Eliminar as baterias/pilhas

As baterias/pilhas devem ser encaminhadas para uma reciclagem ecológica. Não deite as baterias/pilhas no lixo doméstico.

- ▶ Elimine as baterias/pilhas de forma ecológica.



A Directiva Europeia 2006/66/CE prevê a recolha seletiva de baterias/pilhas avariadas ou gastas, bem como a sua reutilização ambientalmente segura.

Assistência Técnica

Pode obter informações detalhadas sobre o período e as condições de garantia no seu país junto da nossa Assistência Técnica, do comerciante ou na nossa página web.

Os dados de contacto da Assistência Técnica encontram-se no registo de pontos de Assistência Técnica em anexo ou na nossa página web.

Ασφάλεια

- Διαβάστε προσεκτικά αυτές τις οδηγίες.
- Φυλάξτε τις οδηγίες καθώς και τις πληροφορίες προϊόντος για μετέπειτα χρήση ή για τον επόμενο κάτοχο της συσκευής.
- Μη συνδέετε τη συσκευή σε περίπτωση ζημιάς κατά τη μεταφορά.

Χρησιμοποιείτε τη συσκευή μόνο:

- Με γνήσια εξάρτητα και προσαρτήματα. Σε περίπτωση ζημιών που οφείλονται σε χρήση ξένων προϊόντων, δεν έχετε κανένα δικαίωμα εγγύησης.
- Για τον καθαρισμό επιφανειών.
- στα ιδιωτικά νοικοκυριά και σε κλειστούς χώρους του οικιακού περιβάλλοντος σε θερμοκρασία δωματίου.
- μέχρι ένα ύψος από 2000 m πάνω από την επιφάνεια της θάλασσας.

Μη χρησιμοποιείτε τη συσκευή:

- Για την αναρρόφηση σε ανθρώπους ή ζώα.
- Για την αναρρόφηση βλαβερών στην υγεία, κοφτερών, καυτών ή πυρακτωμένων υλικών.
- Για την αναρρόφηση υγρών ουσιών.
- Για την αναρρόφηση εύφλεκτων ή εκρηκτικών υλικών και αερίων.
- Για την αναρρόφηση στάχτης, αιθάλης από τζάκια και κεντρικές θερμάνσεις.
- Για την αναρρόφηση σκόνης μελανιού από εκτυπωτές και φωτοατυγραφικά μηχανήματα.
- Για την αναρρόφηση οικοδομικών μπαζών.

Αποσυνδέετε τη συσκευή από την τροφοδοσία ρεύματος όταν:

- Καθαρίζετε τη συσκευή.

Αυτή η συσκευή μπορεί να χρησιμοποιείται από παιδιά από 8 ετών και άνω και από πρόσωπα με μειωμένες φυσικές, αισθητήριες ή νοητικές ικανότητες καθώς και έλλειψη εμπειρίας και/ή γνώσης, αν επιβλέπονται ή έχουν κατατοπιστεί σχετικά με την ασφαλή χρήση της συσκευής και έχουν κατανοήσει τους κινδύνους που απορρέουν από αυτή.

Τα παιδιά δεν επιτρέπεται να παίζουν με τη συσκευή.

Ο καθαρισμός και η συντήρηση από το χρήστη δεν επιτρέπεται να εκτελείται από παιδιά χωρίς επίβλεψη.

- ▶ Μόνο εκπαιδευμένο γι' αυτό, ειδικευμένο προσωπικό επιτρέπεται να πραγματοποιήσει επισκευές στη συσκευή.
- ▶ Μόνο γνήσια ανταλλακτικά επιτρέπεται να χρησιμοποιηθούν για την επισκευή της συσκευής.
- ▶ Μη λειτουργείτε ποτέ μια συσκευή που έχει υποστεί ζημιά.
- ▶ Μη λειτουργείτε ποτέ μια συσκευή με ραγισμένη ή σπασμένη επιφάνεια.
- ▶ Καλέστε την υπηρεσία εξυπηρέτησης πελατών. → Σελίδα 74
- ▶ Χρησιμοποιείτε τη συσκευή μόνο σε κλειστούς χώρους.
- ▶ Μην εκθέτετε τη συσκευή ποτέ σε μεγάλη ζέστη και υγρασία.
- ▶ Μη χρησιμοποιείτε συσκευές εκτόξευσης ατμού ή συσκευές καθαρισμού υψηλής πίεσης, για να καθαρίσετε τη συσκευή.
- ▶ Μη φέρνετε ποτέ το καλώδιο σύνδεσης σε επαφή με καυτά μέρη συσκευών ή πηγές θερμότητας.
- ▶ Μην αφήνετε ποτέ το καλώδιο σύνδεσης στο δίκτυο να έρθει σε επαφή με αιχμηρές μύτες ή κοφτερές ακμές.
- ▶ Μην τσακίζετε, μη συνθλίβετε ή μη μετατρέπετε ποτέ το καλώδιο σύνδεσης στο δίκτυο.
- ▶ Συνδέστε και χρησιμοποιήστε το καλώδιο φόρτισης¹ και τον ταχυφορτιστή¹ μόνο σύμφωνα με τα στοιχεία που αναφέρονται στην πινακίδα τύπου.
- ▶ Συνδέστε το καλώδιο φόρτισης¹ και τον ταχυφορτιστή¹ σε ένα δίκτυο ρεύματος με εναλλασσόμενο ρεύμα μόνο μέσω μιας γειωμένης πρίζας, εγκατεστημένης σύμφωνα με τους κανονισμούς.
- ▶ Κατά τον καθαρισμό της συσκευής μη χρησιμοποιείτε εύφλεκτα ή αλκοολούχα υλικά.
- ▶ Κρατάτε τα ενδύματα, τα μαλλιά, τα δάκτυλα και άλλα μέρη του σώματος μακριά από τα ανοίγματα στη συσκευή και τα κινούμενα εξαρτήματα.
- ▶ Μην κατευθύνετε τον σωλήνα ή τα πέλματα/στόμια αναρρόφησης ποτέ στα μάτια, στα μαλλιά, στα αυτιά ή στο στόμα.
- ▶ Βεβαιωθείτε, ότι τα παιδιά δεν παίζουν με τη συσκευή, ακόμη και όταν βρίσκεται στον σταθμό βάσης¹.
- ▶ Οι φορείς ηλεκτρονικών στοιχείων εμφύτευσης πρέπει να τηρούν μια ελάχιστη απόσταση 10 cm από τη συσκευή.
- ▶ Κρατάτε τα υλικά συσκευασίας μακριά από τα παιδιά.

¹ Ανάλογα με τον εξοπλισμό της συσκευής

- ▶ Μην αφήνετε τα παιδιά να παίζουν με τα υλικά συσκευασίας.
- ▶ Προστατεύετε την μπαταρία από φωτιά, θερμότητα και συνεχή ηλιακή ακτινοβολία.
- ▶ Προστατεύετε την μπαταρία από νερό και εισχώρηση υγρασίας.
- ▶ Μην ανοίξετε ποτέ την μπαταρία.
- ▶ Κρατάτε την μη χρησιμοποιούμενη μπαταρία μακριά από μεταλλικά αντικείμενα, π.χ. συνδετήρες γραφείου, κέρματα, κλειδιά, καρφιά ή βίδες.
- ▶ Προσάγετε καθαρό αέρα.
- ▶ Σε περίπτωση δυσφορίας επισκεφτείτε έναν γιατρό.
- ▶ Σε περίπτωση επαφής με το δέρμα ξεπλύνετε αμέσως με νερό.
- ▶ Σε περίπτωση επαφής με τα μάτια ζητήστε ιατρική βοήθεια.

Αποφυγή υλικών ζημιών

- ▶ Ελέγξτε και καθαρίστε τα τυχόν εμποτισμένα αντικείμενα.
- ▶ Αντικαταστήστε τα χαλασμένα αντικείμενα.
- ▶ Ελέγχετε τακτικά τις επιφάνειες ολισθησης για φθορά.
- ▶ Αντικαταστήστε το φθαρμένο πέλμα.
- ▶ Μη χρησιμοποιείτε ποτέ το πέλμα χωρίς τοποθετημένο κύλινδρο βούρτσας.
- ▶ Μη λειτουργείτε τη συσκευή ποτέ χωρίς μονάδα φίλτρου.

Επισκόπηση

Εδώ θα βρείτε μια επισκόπηση για τα εξαρτήματα της συσκευής σας.

→ **Εικ. 1**

1	Δοχείο συλλογής της σκόνης
2	Φίλτρο χνουδιών
3	Ριπιδωτό φίλτρο
4	Ρυθμιστής ισχύος και διακοπή On/Off
5	Ένδειξη κατάστασης
6	Πληκτρο απασφάλισης του δοχείου συλλογής της σκόνης
7	Αγκιστρο ανάρτησης

8	Αρθρωτός σωλήνας αναρρόφησης
9	Απασφάλιση ποδιού
10	Πέλμα αναρρόφησης δαπέδου γενικής χρήσης με λειτουργία ελεύθερης τοποθέτησης

Συναρμολόγηση του σταθμού βάσης

- ▶ Ελέγξτε, εάν στην περιοχή συναρμολόγησης μπορεί να προκληθεί ζημιά στους εντοιχισμένους αγωγούς.
- ▶ Μη συναρμολογήσετε τον σταθμό βάσης οριζόντια ή κάθετα πάνω, κάτω ή δίπλα από μια πρίζα.

→ **Εικ. 2 - 3**

Χειρισμός

Τοποθέτηση της συσκευής

→ **Εικ. 4 - 5**

Φόρτιση της συσκευής

- ▶ Φορτίζετε την μπαταρία μόνο σε φορτιστές, οι οποίοι συνιστανται από τον κατασκευαστή.
- ▶ Χρησιμοποιείτε την μπαταρία μόνο σε συνδυασμό με τη συσκευή Bosch.
- ▶ Φορτίζετε την μπαταρία μόνο με το γνήσιο καλώδιο φόρτισης¹ ή τον γνήσιο ταχυφορτιστή¹.

¹ Ανάλογα με τον εξοπλισμό της συσκευής

el Χειρισμός

- ▶ Χρησιμοποιείτε μόνο μπαταρίες της σειράς Power for ALL 18 V.
 - ▶ Βεβαιωθείτε, ότι τα παιδιά δεν παίζουν με τη συσκευή, ακόμη και όταν βρίσκεται στον σταθμό βάσης¹.
- **Εικ. 6 - 10**

Χρόνοι λειτουργίας της μπαταρίας

Εδώ θα βρείτε μια επισκόπηση των χρόνων λειτουργίας της μπαταρίας ανάλογα με τη χρησιμοποιημένη μπαταρία.

Υποδείξεις

- Η συσκευή διαθέτει μια έξυπνη αναγνώριση μπαταρίας. Με μπαταρίες 2,5 Ah και 3,0 Ah της σειράς Power for ALL 18 V είναι η συσκευή σχεδιασμένη για καθημερινές εργασίες καθαρισμού. Με την μπαταρία 4,0 Ah Power+ της σειράς Power for ALL 18 V είναι η συσκευή βελτιστοποιημένη για τον χρόνο λειτουργίας. Με την μπαταρία 5,0 Ah της σειράς Power for ALL 18 V είναι η συσκευή σχεδιασμένη για ιδιαίτερα δύσκολες εργασίες καθαρισμού.
- Οι ακόλουθοι τρόποι λειτουργίας επηρεάζουν τους χρόνους λειτουργίας της μπαταρίας:
 - Τρόπος λειτουργίας 1: Τρόπος λειτουργίας **Eco** με μη ηλεκτρικό εξάρτημα
 - Τρόπος λειτουργίας 2: Τρόπος λειτουργίας **Eco** με ηλεκτρικό πέλμα αναρρόφησης δαπέδου
 - Τρόπος λειτουργίας 3: Τρόπος λειτουργίας **Auto** με ηλεκτρικό πέλμα αναρρόφησης δαπέδου
 - Τρόπος λειτουργίας 4: Τρόπος λειτουργίας **Turbo** με ηλεκτρικό πέλμα αναρρόφησης δαπέδου

Χρόνος λειτουργίας	2,5 Ah	3,0 Ah	4,0 Ah Power+	5,0 Ah
Τρόπος λειτουργίας 1 μέχρι και min	35	40	45	35
Τρόπος λειτουργίας 2 μέχρι και min	25	30	35	30
Τρόπος λειτουργίας 3 μέχρι και min	12	15	20	25
Τρόπος λειτουργίας 4 μέχρι και min	8	10	10	12

¹ Ανάλογα με τον εξοπλισμό της συσκευής

Υποδείξεις

- Όπως κάθε μπαταρία ιόντων λιθίου φθείρονται οι μπαταρίες της σειράς Power for ALL 18 V με την πάροδο του χρόνου, με αποτέλεσμα τη μείωση της χωρητικότητας της μπαταρίας και του χρόνου λειτουργίας. Αυτό είναι μια φυσική διαδικασία γήρανσης και όχι η συνέπεια ενός σφάλματος υλικού, κατασκευαστικού σφάλματος ή κάποιου ελαττώματος.
- Με τα ακόλουθα μέτρα μπορείτε να καθυστερήσετε τη φυσική φθορά:
 - Φορτίζετε την μπαταρία μόνο στην περιοχή θερμοκρασίας μεταξύ 0 °C και 45 °C.
 - Αποθηκεύετε την μπαταρία μόνο στην περιοχή θερμοκρασίας μεταξύ -20 °C μέχρι 50 °C.
 - Μην αποθηκεύετε την μπαταρία για μεγαλύτερο χρονικό διάστημα εντελώς φορτισμένη ή πλήρως αποφορτισμένη.

Χειρισμός της συσκευής→ Εικ. **11** - **24****Απουναρμολόγηση της συσκευής**→ Εικ. **25** - **27****Καθαρισμός και φροντίδα**

Για να παραμένει η συσκευή σας για μεγάλο χρονικό διάστημα λειτουργική, καθαρίζετε και φροντίζετε την προσεκτικά.

Καθαρισμός της συσκευής→ Εικ. **28** - **28****Άδειασμα του δοχείου σκόνης**→ Εικ. **29** - **32****Καθαρισμός της μονάδας φίλτρου**

- ▶ Μη φέρετε τα φίλτρα ποτέ σε επαφή με υγρά.

→ Εικ. **33** - **39****Καθαρισμός του πέλματος αναρρόφησης δαπέδου**→ Εικ. **40** - **40****Αποκατάσταση βλαβών**

- ▶ Μόνο εκπαιδευμένο γι' αυτό, ειδικευμένο προσωπικό επιτρέπεται να πραγματοποιήσει επισκευές στη συσκευή.
- ▶ Μόνο γνήσια ανταλλακτικά επιτρέπεται να χρησιμοποιηθούν για την επισκευή της συσκευής.

Η συσκευή δε λειτουργεί.

Η ένδειξη της κατάστασης της μπαταρίας δε δείχνει καμία κατάσταση.

Η μπαταρία δεν είναι σωστά τοποθετημένη.

Η μπαταρία δεν είναι φορτισμένη.

Η κόκκινη ένδειξη σφάλματος ανάβει για 10 δευτερόλεπτα.

Η μπαταρία έχει υπερθερμανθεί ή υπερψυχθεί.

Η συσκευή έχει υπερθερμανθεί ή υπερψυχθεί.

Καμία λειτουργία φόρτισης.

Χρησιμοποιήθηκε λάθος συσκευή φόρτισης.

- ▶ Χρησιμοποιείτε μόνο τη συνημμένη συσκευή φόρτισης.

Το δοχείο συλλογής της σκόνης δεν μπορεί να τοποθετηθεί.

Η μονάδα φίλτρου δεν είναι πλήρης.

- ▶ Ελέγξτε, εάν η μονάδα φίλτρου είναι πλήρης.

Η μονάδα φίλτρου ή το δοχείο συλλογής της σκόνης δεν κάθεται σωστά.

- ▶ Ελέγξτε, εάν η μονάδα φίλτρου και το δοχείο συλλογής της σκόνης είναι τοποθετημένα σωστά.

Η δύναμη αναρρόφησης μειώνεται.

Το φίλτρο είναι φραγμένο.

1. Απενεργοποιήστε τη συσκευή και αποσυνδέστε τη συσκευή από την παροχή ρεύματος.
2. Καθαρίστε τη μονάδα φίλτρου.

Το πέλμα είναι μπλοκαρισμένο.

1. Απενεργοποιήστε τη συσκευή και αποσυνδέστε τη συσκευή από την παροχή ρεύματος.

- e1** Απόσυρση παλιάς συσκευής
2. Ελέγξτε, εάν το κανάλι του αέρα, από το πέλμα μέχρι τη συσκευή, είναι φραγμένο.
 3. Αδειάστε το δοχείο συλλογής της σκόνης.
 4. Καθαρίστε τη μονάδα φίλτρου.
 5. Αφού πρώτα κρυώσει η συσκευή, ενεργοποιήστε ξανά τη συσκευή.

λέγονται ξεχωριστά και να παραδίδονται για μια φιλική για το περιβάλλον επαναχρησιμοποίηση.

Απόσυρση παλιάς συσκευής

- ▶ Αποσύρετε τη συσκευή σύμφωνα με τους κανόνες προστασίας του περιβάλλοντος. Πληροφορίες σχετικά με τους επίκαιρους τρόπους απόσυρσης θα βρείτε στο ειδικό κατάστημα ή στην αρμόδια τοπική Δημοτική Αρχή σας.



Αυτή η συσκευή χαρακτηρίζεται σύμφωνα με την ευρωπαϊκή οδηγία 2012/19/ΕΕ περί ηλεκτρικών και ηλεκτρονικών συσκευών (waste electrical and electronic equipment - WEEE). Η οδηγία προκαθορίζει τα πλαίσια για μια απόσυρση και αξιοποίηση των παλιών συσκευών με ισχύ σ' όλη την ΕΕ.

Υπηρεσία εξυπηρέτησης πελατών

Λεπτομερείς πληροφορίες για τον χρόνο εγγύησης και τους όρους εγγύησης στη χώρα σας θα λάβετε από την υπηρεσία εξυπηρέτησης πελατών της εταιρείας μας, τον έμπορά σας ή την ιστοσελίδα μας. Τα στοιχεία επικοινωνίας της υπηρεσίας εξυπηρέτησης πελατών θα τα βρείτε στον συνημμένο κατάλογο της υπηρεσίας εξυπηρέτησης πελατών ή στην ιστοσελίδα μας.

Απόσυρση των επαναφορτιζόμενων μπαταριών/μπαταριών

Οι επαναφορτιζόμενες μπαταρίες/μπαταρίες πρέπει να παραδοθούν σε μια φιλική για το περιβάλλον ανακύκλωση. Μην πετάτε τις επαναφορτιζόμενες μπαταρίες/μπαταρίες στα οικιακά απορρίμματα.

- ▶ Αποσύρετε τις επαναφορτιζόμενες μπαταρίες/μπαταρίες σύμφωνα με τους κανόνες προστασίας του περιβάλλοντος.



Σύμφωνα με την ευρωπαϊκή οδηγία 2006/66/ΕΚ οι χαλασμένες ή μεταχειρισμένες επαναφορτιζόμενες μπαταρίες/μπαταρίες πρέπει να συλ-



Güvenlik

- Bu kılavuzu dikkatlice okuyunuz.
- Kılavuzu ve ürün bilgilerini, ileride kullanmak için veya cihazın muhtemel bir sonraki sahibi için saklayın.
- Nakliye hasarı varsa cihaz bağlantılarını kurmayınız.

Cihazı sadece şu amaçla kullanınız:

- orijinal parçaları ve aksesuarları ile birlikte kullanın. Yabancı ürünlerin kullanılması halinde oluşacak hasarlar için garanti talebinde bulunulamaz.
- yüzeylerin temizlenmesi için kullanın.
- özel konutlarda ve özel konutların kapalı mekanlarında oda sıcaklığında.
- deniz seviyesinden en fazla 2000 m yüksekliğe kadar kullanın.

Cihazı aşağıdaki amaçlar için kullanmayın:

- insanların veya hayvanların temizlenmesi için.
- sağlığa zararlı, keskin kenarlı, sıcak veya kızgın maddelerin çekilmesi için.
- nemli veya ıslak maddelerin çekilmesi için.
- yanıcı veya patlayıcı maddelerin ve gazların çekilmesi için.
- sobalardan veya merkezi ısıtma sistemlerinden çıkan kül ve kurumun çekilmesi için.
- yazıcılardan veya fotokopi makinelerinden çıkan toner tozunun çekilmesi için.
- inşaat atıklarının çekilmesi için.

Aşağıdaki durumlarda cihazın elektrik bağlantısını ayırın:

- cihazı temizlerken.

Bu cihaz, 8 yaşında ve daha büyük çocuklar tarafından, fiziksel, algısal veya zihinsel yetenekleri düşük kişiler veya yeterli tecrübesi ve / veya bilgisi olmayan kişiler tarafından ancak denetim altında veya cihazın güvenli kullanımı ve buna bağlı tehlikeleri anlamış olmaları şartıyla kullanılabilir.

Çocukların cihaz ile oynamasına izin vermeyiniz.

Temizlik ve kullanıcının yapacağı bakım çalışmaları gözetim olmadan çocuklar tarafından yapılmamalıdır.

- ▶ Sadece bunun eğitimini almış uzman personel cihazda onarımlar yapabilir.

- ▶ Cihazın onarımı sırasında sadece orijinal yedek parçalar kullanılmalıdır.
- ▶ Hasarlı cihazlar kesinlikle kullanılmamalıdır.
- ▶ Yüzeyi çatlamış olan veya kırık olan bir cihazı kesinlikle kullanmayın.
- ▶ Müşteri hizmetlerini arayınız. → Sayfa 80
- ▶ Cihazı yalnızca kapalı alanlarda kullanın.
- ▶ Cihazı kesinlikle aşırı sıcaklığa ve ıslaklığa maruz bırakmayın.
- ▶ Cihazı temizlemek için buharlı temizleyiciler veya yüksek basınçlı temizleyiciler kullanmayın.
- ▶ Şebeke bağlantı kablosunun cihazın sıcak parçaları veya ısı kaynakları ile temas etmesine asla izin vermeyiniz.
- ▶ Şebeke bağlantı kablosunun keskin uçlar veya kenarlar ile temas etmesine asla izin vermeyiniz.
- ▶ Şebeke bağlantı kablosunu asla bükmeyiniz, ezmeyiniz veya değiştirmeyiniz.
- ▶ Şarj kablosu¹ ve hızlı şarj cihazı¹ sadece tip tip plakasındaki bilgilere göre bağlanmalı ve işletilmelidir.
- ▶ Şarj kablosu¹ ve hızlı şarj cihazı¹ sadece kurallara uygun şekilde monte edilmiş olan topraklamalı bir priz üzerinden alternatif akımlı bir elektrik şebekesine bağlanmalıdır.
- ▶ Cihazın temizlenmesi için yanıcı ve alkol içeren maddeler kullanılmamalıdır.
- ▶ Kıyafet, saç, parmak ve diğer uzuvlar cihazın açık yerlerinden ve hareketli parçalardan uzak tutulmalıdır.
- ▶ Boru veya başlıklar kesinlikle gözlere, saçlara, kulaklara veya dudaklara doğrultulmamalıdır.
- ▶ Cihaz ana istasyonda¹ asılıyken de çocukların cihazla oynamadığından emin olunmalıdır.
- ▶ Elektronik implant bulunan kişiler cihazla en az 10 cm mesafeyi korumalıdır.
- ▶ Ambalaj malzemesini çocuklardan uzak tutun.
- ▶ Çocukların ambalaj malzemeleri ile oynamasına izin vermeyin.
- ▶ Akü yangına, ısıya veya sürekli güneş ışınlarına karşı korunmalıdır.
- ▶ Akü suya ve nüfuz eden neme karşı korunmalıdır.

¹ Cihazın donanımına göre değişir

- ▶ Akü kesinlikle açılmamalıdır.
- ▶ Kullanılmayan akü örn. ataç, madeni para, anahtar, çivi veya vida gibi metal cisimlerden uzak tutulmalıdır.
- ▶ Ortama temiz hava sağlanmalıdır.
- ▶ Bir rahatsızlığın ortaya çıkması halinde bir doktora danışılmalıdır.
- ▶ Ciltle temas halinde derhal su ile durulanmalıdır.
- ▶ Gözle temas halinde tıbbi yardım talep edilmelidir.

Maddi hasarların önlenmesi

- ▶ Bağlı cisimler kontrol edilmeli ve temizlenmelidir.
- ▶ Hasarlı cisimler değiştirilmelidir.
- ▶ İlgili yüzeyler yıpranmaya karşı düzenli olarak kontrol edilmelidir.
- ▶ Yıpranmış başlıklar değiştirilmelidir.
- ▶ Başlık, rulo fırça takılmadan kesinlikle kullanılmamalıdır.
- ▶ Cihaz kesinlikle filtre ünitesi olmadan çalıştırılmamalıdır.

Genel bakış

Bu bölümde, cihazınızın parçalarını tanıtan bir genel görünüm verilmektedir.

→ Şek. 1

1	Toz haznesi
2	Tiftik filtresi
3	Tabakalı filtre
4	Güç ayarlayıcısı ve açma/kapatma şalteri
5	Durum göstergesi
6	Toz haznesi kilid açma tuşu
7	Durdurma kancası
8	Bükülebilir emme borusu

Akü kullanım süreleri

Bu bölümde kullanılan aküye bağlı olarak akü kullanım sürelerine yönelik bir genel görünüm verilmektedir.

9 Ayak kilidi açma

10 Dik durma fonksiyonuna sahip üniversal zemin başlığı

Ana istasyonun monte edilmesi

- ▶ Montaj alanı ev hatlarına hasar verme ihtimaline karşı kontrol edilmelidir.
- ▶ Ana istasyon bir priz in üstüne, altına veya yanına yatay veya dikey olarak monte edilmemelidir.

→ Şek. 2 - 3

Kullanım

Cihazın monte edilmesi

→ Şek. 4 - 5

Cihazın şarj edilmesi

- ▶ Akü sadece üretici tarafından önerilen şarj cihazlarında şarj edilmelidir.
- ▶ Akü sadece Bosch cihaz ile kullanılmalıdır.
- ▶ Akü sadece orijinal şarj kablosu¹ veya orijinal hızlı şarj cihazı¹ ile şarj edilmelidir.
- ▶ Sadece Power for ALL 18 V serisinin aküleri kullanılmalıdır.
- ▶ Cihaz ana istasyonda¹ asılyken de çocukların cihazla oynamadığından emin olunmalıdır.

→ Şek. 6 - 10

¹ Cihazın donanımına göre değişir

Notlar

- Cihaz akıllı bir akü algılama sistemine sahiptir. Power for ALL 18 V serisinin 2,5 Ah ve 3,0 Ah aküleri sayesinde bu cihaz günlük temizlik işleri için tasarlanmıştır. Power for ALL 18 V serisinin 4,0 Ah Power+ aküsü sayesinde bu cihaz çalışma süresi için optimize edilmiştir. Power for ALL 18 V serisinin 5,0 Ah aküsü sayesinde bu cihaz özellikle zorlu temizlik işleri için tasarlanmıştır.
- Aşağıdaki modlar akü kullanım sürelerinde etki gösterir:
 - Mod 1: Elektrikli olmayan aksesuar ile **Eco** mod
 - Mod 2: Elektrikli zemin başlığı ile **Eco** mod
 - Mod 3: Elektrikli zemin başlığı ile **Auto** mod
 - Mod 4: Elektrikli zemin başlığı ile **Turbo** mod

Çalışma süresi	2,5 Ah	3,0 Ah	4,0 Ah Power+	5,0 Ah
Mod 1, maks. dakika	35	40	45	35
Mod 2, maks. dakika	25	30	35	30
Mod 3, maks. dakika	12	15	20	25
Mod 4, maks. dakika	8	10	10	12

Notlar

- Power for ALL 18 V serisindeki her Lityum İyon akünün zamanla yıpranması gibi, akü kapasitesi ve çalışma süresi de zamanla azalma gösterir. Bu doğal bir yıpranma sürecidir; malzeme hatası, üretici hatası veya kalite eksikliği ile bir ilgisi yoktur.
- Aşağıdaki önlemlerle doğal yıpranma sürecini geciktirebilirsiniz:
 - Aküyü sadece 0 °C ile 45 °C sıcaklık aralığında şarj ediniz.
 - Aküyü sadece -20 °C ile 50 °C sıcaklık aralığında muhafaza ediniz.
 - Aküyü uzun süre tamamen dolu veya tamamen boş olarak muhafaza etmeyiniz.

Cihazın kullanılması

→ Şek. **11** - **24**

Cihazın demonte edilmesi

→ Şek. **25** - **27**

Temizlik ve bakım

Cihazınızın uzun süre işler durumda kalmasını sağlamak için, itinayla temizliğini ve bakımını yapınız.

Cihazın temizlenmesi

→ Şek. **28** - **28**

Toz haznesinin boşaltılması

→ Şek. **29** - **32**

Filtre ünitesinin temizlenmesi

- ▶ Filtre kesinlikle sıvıyla temas etmemelidir.
- Şek. **33** - **39**

Zemin başlığının temizlenmesi

→ Şek. **40** - **40**

Arızaları giderme

- ▶ Sadece bunun eğitimini almış uzman personel cihazda onarımlar yapabilir.
- ▶ Cihazın onarımı sırasında sadece orijinal yedek parçalar kullanılmalıdır.

Cihaz çalışmıyor.

Akü durum göstergesinde hiçbir durum görüntülenmiyor.

Akü doğru şekilde takılmamıştır.

Akü şarj edilmemiştir.

Kırmızı hata göstergesi 10 saniye boyunca yanıyor.

Akü aşırı ısınmış veya aşırı soğumuştur.

Cihaz aşırı ısınmış veya aşırı soğumuştur.

Şarj fonksiyonu yok.

Yanlış şarj cihazı kullanıldı.

- ▶ Yalnızca birlikte teslim edilen şarj cihazı kullanılmalıdır.

Toz haznesi takılmıyor.

Filtre ünitesinde eksik parça vardır.

- ▶ Filtre ünitesinde eksik parça olmadığından emin olunuz.

Filtre ünitesi veya toz haznesi tam olarak oturmuyor.

- ▶ Filtre ünitesinin veya toz haznesinin doğru takılıp takılmadığını kontrol ediniz.

Emme gücünde azalma var.

Filtre tıkanmıştır.

1. Cihazı kapatınız ve cihazı elektrik beslemesinden ayırınız.
2. Filtre ünitesini temizleyiniz.

Başlık bloke olmuştur.

1. Cihazı kapatınız ve cihazı elektrik beslemesinden ayırınız.
2. Hava kanalının başlıktan cihaza kadar tıkalı olup olmadığını kontrol ediniz.
3. Toz haznesini boşaltınız.
4. Filtre ünitesini temizleyiniz.
5. Cihaz soğuduktan sonra cihazı tekrar açınız.

Eski cihazları atığa verme

- ▶ Cihazı çevreye zarar vermeyecek şekilde imha ediniz.

Güncel imha yol ve yöntemleri hakkında bilgi edinmek için lütfen yetkili satıcınıza veya bağlı olduğunuz belediyeye ya da şehir idaresine başvurunuz.



Bu ürün T.C. Çevre ve Şehircilik Bakanlığı tarafından yayımlanan "Atık Elektrikli ve Elektronik Eşyaların Kontrolü Yönetmeliği"nde belirtilen zararlı ve yasaklı maddeleri içermez.

AEEE yönetmeliğine uygundur.

Bu ürün, geri dönüşümlü ve tekrar kullanılabilir nitelikteki yüksek kaliteli parça ve malzemelerden üretilmiştir. Bu nedenle, ürünü, hizmet ömrünün sonunda evsel veya diğer atıklarla birlikte atmayın. Elektrikli ve elektronik cihazların geri dönüşümü için bir toplama noktasına götürün. Bu toplama noktalarını bölgenizdeki yerel yönetime sorun. Kullanılmış ürünleri geri kazanıma vererek çevrenin ve doğal kaynakların korunmasına yardımcı olun. Ürünü atmadan önce çocukların güvenliği için elektrik fişini kesin ve kilit mekanizmasını kırarak çalışmaz duruma getirin.

Akülerin/pillerin imha edilmesi

Aküler/piller çevre dostu bir yeniden değerlendirme sürecine tabi tutulmalıdır. Aküler/piller evsel atıklara atılmamalıdır.

- ▶ Aküler/piller çevre dostu bir şekilde imha edilmelidir.



2 006/66/E Avrupa Yönetmeliği'ne göre, arızalı veya kullanılmış akülerin/

tr Müşteri hizmetleri

pillerin ayrıca toplanması ve çevreye zarar vermeyecek şekilde geri dönüşüm işlemine tabi tutulması gerekmektedir.

Müşteri hizmetleri

Ülkenizde geçerli olan garanti süresi ve garanti koşulları ile ilgili ayrıntılı bilgileri müşteri hizmetlerimizden, yetkili satıcınızdan veya Web sitemizden alabilirsiniz.

İthalatçı Firma: BSH Ev Aletleri ve Sanayi Ticaret A.Ş.

Fatih Sultan Mehmet Mah. Balkan Cad.
No:51

Ümraniye-İstanbul-Türkiye

Tel : 0216 528 90 00 Fax : 0216 528 99 99

Üretici Firma : BSH Hausgeräte GmbH
Carl-Wery Straße 34

81739 München, Germany

www.bosch-home.com

Müşteri hizmetlerinin irtibat bilgileri, ekteki müşteri hizmetleri dizininde veya web sitemizde yer almaktadır.

Tüm yetkili servis istasyonlarının iletişim bilgilerine aşağıdaki web sitemizden ulaşabilirsiniz.

<https://www.bosch-yetkiliservisi.com/>

Ayrıca yetkili servis istasyonlarına ait bilgiler, ilgili bakanlık tarafından oluşturulan www.servis.gov.tr adresli web sitesinde yer almaktadır.



Bezpieczeństwo

- Należy dokładnie przeczytać niniejszą instrukcję.
- Instrukcję należy zachować i starannie przechowywać jako źródło informacji, a także z myślą o innych użytkownikach.
- Jeżeli w trakcie transportu urządzenie zostało uszkodzone, nie wolno go podłączać.

Urządzenia należy używać wyłącznie:

- z oryginalnymi częściami i akcesoriami. Gwarancja nie obejmuje szkód wynikających z używania produktów innych marek.
- do czyszczenia powierzchni.
- w prywatnym gospodarstwie domowym i zamkniętych otoczeniach domowych w temperaturze pokojowej.
- do wysokości 2000 m nad poziomem morza.

Nie używać urządzenia:

- do odkurzania ludzi i zwierząt.
- do wciągania substancji szkodliwych dla zdrowia, przedmiotów o ostrych krawędziach, gorących lub żarzących się substancji.
- do wciągania substancji wilgotnych lub płynnych.
- do wciągania łatwopalnych lub wybuchowych materiałów i gazów.
- do wciągania popiołu, sadzy z pieców i instalacji centralnego ogrzewania.
- do wciągania pyłu tonerowego z drukarek i kopiarek.
- do wciągania gruzu budowlanego.

Urządzenie należy odłączać od źródła zasilania prądem, gdy:

- jest czyszczone.

To urządzenie może być obsługiwane przez dzieci powyżej lat 8 oraz przez osoby o ograniczonych zdolnościach fizycznych, sensorycznych lub umysłowych albo osoby nieposiadające wymaganego doświadczenia i/lub wiedzy tylko pod warunkiem, że znajdują się one pod nadzorem lub zostały dokładnie poinformowane o sposobie bezpiecznej obsługi urządzenia oraz zrozumiały wynikające stąd zagrożenia.

Dzieciom nie wolno bawić się urządzeniem.

Dzieciom nie wolno wykonywać bez nadzoru żadnych przewidzianych dla użytkownika czynności z zakresu czyszczenia i konserwacji urządzenia.

- ▶ Naprawy urządzenia mogą być wykonywane wyłącznie przez wykwalifikowany personel.
- ▶ Do naprawy urządzenia należy używać wyłącznie oryginalnych części zamiennych.
- ▶ Nigdy nie włączać uszkodzonego urządzenia.
- ▶ Nigdy nie używać urządzenia, jeżeli jego powierzchnia jest pęknięta lub złamana.
- ▶ Wezwać serwis. → *Strona 86*
- ▶ Używać urządzenia wyłącznie w zamkniętych pomieszczeniach.
- ▶ Nigdy nie narażać urządzenia na działanie wysokiej temperatury i wilgoci.
- ▶ Nie używać do czyszczenia urządzenia myjek parowych ani ciśnieniowych.
- ▶ Nigdy nie dopuszczać do kontaktu przewodu przyłączeniowego z gorącymi częściami urządzenia lub źródłami ciepła.
- ▶ Nigdy nie dopuszczać do kontaktu przewodu przyłączeniowego z przedmiotami zakończonymi ostrym czubkiem i ostrymi krawędziami.
- ▶ Nigdy nie załamywać, nie zgniatać ani nie modyfikować przewodu przyłączeniowego.
- ▶ Przewód ładowarki¹ i ładowarkę z technologią szybkiego ładowania¹ należy podłączać i użytkować tylko zgodnie z informacjami podanymi na tabliczce znamionowej.
- ▶ Przewód ładowarki¹ i ładowarka z technologią szybkiego ładowania¹ muszą być podłączone do sieci elektrycznej prądu przemiennego tylko przez prawidłowo zainstalowane gniazdo z elementem uziemiającym.
- ▶ Nie używać substancji łatwopalnych ani zawierających alkohol podczas czyszczenia urządzenia.
- ▶ Nie zbliżać odzieży, włosów, palców ani innych części ciała do ruchomych części i otworów w urządzeniu.
- ▶ Nigdy nie kierować rury ani dysz w stronę oczu, włosów, uszu lub ust.
- ▶ Upewnić się, że dzieci nie będą bawić się urządzeniem, nawet jeśli znajduje się ono w stacji bazowej¹.

¹ Zależnie od wyposażenia urządzenia

- ▶ Osoby posiadające implanty elektroniczne powinny zachowywać odstęp co najmniej 10 cm od urządzenia.
- ▶ Materiały z opakowania należy trzymać poza zasięgiem dzieci.
- ▶ Nie pozwalać dzieciom na zabawę opakowaniem, a szczególnie folią.
- ▶ Chronić akumulator przed ogniem, źródłem ciepła i długotrwałym działaniem promieni słonecznych.
- ▶ Chronić akumulator przed wodą i przenikaniem wilgoci.
- ▶ W żadnym wypadku nie otwierać akumulatora.
- ▶ Nieużywany akumulator należy trzymać z dala od metalowych przedmiotów, np. spinaczy biurowych, monet, kluczy, gwoździ lub śrub.
- ▶ Zapewnić dopływ świeżego powietrza.
- ▶ W razie dolegliwości zwrócić się do lekarza.
- ▶ W przypadku kontaktu ze skórą natychmiast spłukać wodą.
- ▶ W przypadku kontaktu z oczami skorzystać z pomocy lekarza.

Zapobieganie szkodom materialnym

- ▶ Sprawdzić i wyczyścić zalane przedmioty.
- ▶ Wymienić uszkodzone przedmioty.
- ▶ Regularnie sprawdzać spody ssawek pod kątem zużycia.
- ▶ Zużyte ssawki wymienić.
- ▶ Nigdy nie używać dyszy bez włożonego wałka szczotki.
- ▶ Nigdy nie użytkować urządzenia bez jednostki filtrującej.

Przegląd

W tym miejscu można znaleźć przegląd części urządzenia.

→ Rys. **1**

1	Pojemnik na pył
2	Filtr z włókniny
3	Filtr lamelowy
4	Regulator mocy i przełącznik Wł./Wył.
5	Wskaźnik stanu

6	Przycisk odblokowujący pojemnik na pył
7	Zaczep rury ssącej
8	Zginana rura ssąca
9	Przełącznik nożny mechanizmu odblokowującego
10	Uniwersalna szczotka do podłóg z funkcją wolnostojącą

Montaż stacji bazowej

- ▶ Sprawdzić, czy w miejscu montażu nie ma możliwości uszkodzenia przewodów.
- ▶ Nie montować stacji bazowej poziomo lub pionowo powyżej, poniżej lub obok gniazda zasilania.

→ Rys. **2** - **3**

Obsługa

Montaż urządzenia

→ Rys. **4** - **5**

Ładowanie urządzenia

- ▶ Akumulator należy ładować wyłącznie w ładowarkach zalecanych przez producenta.

pl Czyszczenie i pielęgnacja

- ▶ Akumulatora należy używać wyłącznie w połączeniu z urządzeniem Bosch.
 - ▶ Akumulator ładować wyłącznie za pomocą oryginalnego przewodu ładowarki¹ lub oryginalnej ładowarki szybkiego ładowania¹.
 - ▶ Używać wyłącznie akumulatora serii Power for ALL 18 V.
 - ▶ Upewnić się, że dzieci nie będą bawić się urządzeniem, nawet jeśli znajduje się ono w stacji bazowej¹.
- Rys. **6** - **10**

Czasy pracy akumulatora

Tutaj podane są czasy pracy akumulatora w zależności od zastosowanego akumulatora.

Uwagi

- Urządzenie posiada funkcję inteligentnego rozpoznawania baterii. Urządzenie wyposażone w akumulatory 2,5 Ah i 3,0 Ah serii Power for ALL 18 V jest przeznaczone do codziennych zadań związanych z czyszczeniem. Urządzenie wyposażone w akumulator 4,0 Ah Power+ serii Power for ALL 18 V jest zoptymalizowane pod względem czasu pracy. Urządzenie wyposażone w akumulator 5,0 Ah serii Power for ALL 18 V jest przeznaczone do szczególnie trudnych zadań związanych z czyszczeniem.
- Następujące tryby mają wpływ na czas pracy akumulatora:
 - Tryb 1: tryb **Eco** z wyposażeniem nieelektrycznym
 - Tryb 2: tryb **Eco** z elektryczną szczotką do podłóg
 - Tryb 3: **Auto** z elektryczną szczotką do podłóg
 - Tryb 4: tryb **Turbo** z elektryczną szczotką do podłóg

Czas pracy	2,5 Ah	3,0 Ah	4,0 Ah Power+	5,0 Ah
Tryb 1 do min	35	40	45	35
Tryb 2 do min	25	30	35	30
Tryb 3 do min	12	15	20	25
Tryb 4 do min	8	10	10	12

Uwagi

- Jak każdy akumulator litowo-jonowy, również akumulatory serii Power for ALL 18 V ulegają z biegiem czasu zużyciu, co powoduje zmniejszenie pojemności i skrócenie czasu pracy akumulatora. Jest to naturalny proces starzenia, a nie wynik wady materiałowej, wady produkcyjnej lub wady rzeczowej.
- Poniższe środki mogą opóźnić naturalne zużycie:
 - Akumulator ładować tylko w zakresie temperatur od 0°C do 45°C.
 - Akumulator należy przechowywać wyłącznie w zakresie temperatur od -20°C do 50°C.
 - Nie przechowywać przez dłuższy czas w pełni naładowanego lub całkowicie rozładowanego akumulatora.

Obsługa urządzenia

→ Rys. **11** - **24**

Demontaż urządzenia

→ Rys. **25** - **27**

Czyszczenie i pielęgnacja

Aby urządzenie długo zachowało sprawność, należy je starannie czyścić i pielęgnować.

Czyszczenie urządzenia

→ Rys. **28** - **28**

Opróżnianie pojemnika na pył

→ Rys. **29** - **32**

¹ Zależnie od wyposażenia urządzenia

Czyszczenie jednostki filtrującej

- ▶ Nigdy nie dopuszczać do kontaktu filtrów z cieczami.

→ Rys. **33** - **39**

Czyszczenie szczotki do podłóg

→ Rys. **40** - **40**

Usuwanie usterek

- ▶ Naprawy urządzenia mogą być wykonywane wyłącznie przez wykwalifikowany personel.
- ▶ Do naprawy urządzenia należy używać wyłącznie oryginalnych części zamiennych.

Urządzenie nie działa.

Wskaźnik stanu akumulatora nie pokazuje stanu.

Akumulator nie jest prawidłowo zamontowany.

Akumulator nie jest naładowany.

Czerwony komunikat o błędzie świeci przez 10 sekund.

Temperatura akumulatora jest zbyt wysoka lub zbyt niska.

Temperatura urządzenia jest zbyt wysoka lub zbyt niska.

Brak funkcji ładowania.

Użyto nieodpowiedniej ładowarki.

- ▶ Używać wyłącznie dołączonej ładowarki.

Nie można włożyć pojemnika na pył.

Jednostka filtrująca nie jest kompletna.

- ▶ Sprawdzić, czy jednostka filtrująca jest kompletna.

Jednostka filtrująca lub pojemnik na pył nie są stabilnie osadzone.

- ▶ Sprawdzić, czy jednostka filtrując i pojemnik na pył zostały prawidłowo włożone.

Moc ssania spada.

Filtr jest zapchany.

1. Wyłączyć urządzenie i odłączyć je od zasilania.

2. Wyczyścić jednostkę filtrującą.

Dysza jest zablokowana.

1. Wyłączyć urządzenie i odłączyć je od zasilania.
2. Sprawdzić, czy przewód powietrza od dyszy do urządzenia jest zapchany.
3. Opróżnić pojemnik na pył.
4. Wyczyścić jednostkę filtrującą.
5. Po ostygnięciu urządzenia włączyć je ponownie.

Utylizacja zużytego urządzenia

- ▶ Urządzenie utylizować zgodnie z przepisami o ochronie środowiska naturalnego.

Informacje o aktualnych możliwościach utylizacji można uzyskać od sprzedawcy lub w urzędzie miasta lub gminy.



To urządzenie jest oznaczone zgodnie z Dyrektywą Europejską 2012/09/UE oraz polską Ustawą z dnia 29 lipca 2005r. „O zużyтым sprzęcie elektrycznym i elektronicznym” (Dz.U. z 2005 r. Nr 180, poz. 1495) symbolem przekreślonego kontenera na odpady. Takie oznakowanie informuje, że sprzęt ten, po okresie jego użytkowania nie może być umieszczany łącznie z innymi odpadami pochodzącymi z gospodarstwa domowego. Użytkownik jest zobowiązany do oddania go prowadzącym zbieranie zużytego sprzętu elektrycznego i elektronicznego. Prowadzący zbieranie, w tym lokalne punkty zbiórki, sklepy oraz gminne jednostka, tworzą odpowiedni system umożliwiający oddanie tego sprzętu. Właściwe postępowanie ze zużyтым sprzętem elektrycznym i elektronicznym przyczynia się do unik-

pl Utylizacja akumulatorów/baterii

nięcia szkodliwych dla zdrowia ludzi i środowiska naturalnego konsekwencji, wynikających z obecności składników niebezpiecznych oraz niewłaściwego składowania i przetwarzania takiego sprzętu.

Utylizacja akumulatorów/baterii

Akumulatory/baterie powinny być poddawane recyklingowi w sposób przyjazny dla środowiska. Nie wyrzucać akumulatorów/baterii do pojemnika z odpadami komunalnymi.

- ▶ Zużyte akumulatory/baterie należy utylizować w sposób przyjazny dla środowiska.

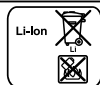

Zgodnie z dyrektywą 2006/66/WE zużyte akumulatory/baterie muszą być zbierane osobno i poddawane recyklingowi w sposób przyjazny dla środowiska.

Serwis

Dokładne informacje na temat okresu i warunków gwarancji można uzyskać od naszego serwisu, od sprzedawcy urządzenia lub na naszej stronie internetowej.

Dane kontaktowe serwisu można znaleźć tutaj lub w dołączonym wykazie punktów serwisowych albo na naszej stronie internetowej.

Biztonság

- Gondosan olvassa el ezt az útmutatót.
- Őrizze meg az útmutatót és a termékinformációkat a későbbi használat céljára, vagy az újabb tulajdonos számára.
- Ha szállítás közben megsérült a készülék, ne csatlakoztassa.

A készüléket csak a következőkre használja:

- eredeti alkatrészekkel és tartozékokkal. Idegen termékek használatából eredő károk esetén garanciális igény nem érvényesíthető.
- felületek tisztítására.
- a háztartásban és az otthoni környezet zárt helyiségeiben, szoba-hőmérsékleten.
- legfeljebb 2000 méter tengerszint feletti magasságig.

Ne használja a készüléket:

- emberek vagy állatok leporszívására.
- egészségre ártalmas, éles szélű, forró vagy izzó anyagok felszívására.
- nedves vagy folyékony anyagok felszívására.
- gyúlékony vagy robbanékony anyagok és gázok felszívására.
- kályhából és központifűtés-berendezésekből származó hamu és korom felszívására.
- nyomtatók és fénymásolók toneréből származó por felszívására.
- építési törmelék felszívására.

Válassza le a készüléket az elektromos hálózatról, ha:

- a készüléket tisztítja.

Ezt a készüléket 8 év feletti gyermekek és csökkent testi, érzékszervi vagy mentális képességekkel, illetve kevés tapasztalattal és/vagy ismerettel rendelkező személyek is használhatják felügyelet mellett, vagy ha megtanították nekik a készülék biztonságos használatát és megértették a lehetséges veszélyeket.

Gyermekek nem játszhatnak a készülékkel.

A készülék tisztítását és a felhasználói karbantartást nem végezhetik gyermekek felügyelet nélkül.

- ▶ A készüléket csak szakképzett személyek javíthatják.
- ▶ A készülék javításához csak eredeti pótalkatrészeket szabad használni.
- ▶ Soha ne használjon megsérült készüléket.

- ▶ Soha ne használjon olyan készüléket, amelynek a felülete repedt vagy törött.
- ▶ Forduljon a vevőszolgálathoz. → *Oldal 91*
- ▶ A készüléket csak zárt helyiségben használja.
- ▶ A készüléket ne tegye ki nagy hőnek és nedvességnek.
- ▶ A készülék tisztításához ne használjon magasnyomású vagy gőzsugaras tisztítógépet.
- ▶ A hálózati csatlakozóvezeték soha ne érintkezzen a készülék forró részeivel vagy hőforrásokkal.
- ▶ A hálózati csatlakozóvezeték soha ne érintkezzen hegyes és éles szélű tárgyakkal.
- ▶ A hálózati csatlakozóvezeték soha ne törje meg, ne nyomja össze, ne változtassa meg.
- ▶ A töltőkábelt¹ és a gyorsöltő készüléket¹ csak az adattáblán megadottak szerint csatlakoztassa és üzemeltesse.
- ▶ A töltőkábelt¹ és a gyorsöltő készüléket¹ csak szabályszerűen felszerelt, földelt csatlakozóaljzaton át csatlakoztassa a váltakozó áramú hálózatra.
- ▶ A készülék tisztításához ne használjon gyúlékony vagy alkohol-tartalmú anyagokat.
- ▶ Tartsa távol ruházatát, haját, ujjait és más testrészeit a készüléken lévő nyílásoktól és a mozgó alkatrészekről.
- ▶ A csövet vagy a szívófejeket soha ne irányítsa a haj, szem, fül vagy száj felé.
- ▶ Ügyeljen rá, hogy gyermekek ne játsszanak a készülékkel, akkor sem, ha az a bázisállomáshoz¹ csatlakozik.
- ▶ Az elektronikus implantátumot viselő személyeknek legalább 10 cm távolságot kell tartani a készüléktől.
- ▶ Gyermekektől tartsa távol a csomagolóanyagot.
- ▶ Ne engedje, hogy gyermekek játsszanak a csomagolóanyaggal.
- ▶ Védje az akkumulátort a tűztől, a hőtől és a tartós napsugárzástól.
- ▶ Védje az akkumulátort a víztől és a beszivárgó nedvességtől.
- ▶ Soha ne nyissa fel az akkumulátort.

¹ A készülék kivételétől függően

- ▶ A nem használt akkumulátort tartsa távol a fémtárgyaktól, pl. gemkapcsoktól, érméktől, kulcsoktól, szegektől vagy csavaroktól.
- ▶ Gondoskodjon a szellőzésről.
- ▶ Panasz esetén forduljon orvoshoz.
- ▶ Bőrrel való érintkezés esetén azonnal öblítse le vízzel.
- ▶ Szembe kerülés esetén kérjen orvosi segítséget.

Anyagi károk elkerülése

- ▶ Ellenőrizze és tisztítsa meg a tárgyakat, amelyeket a folyadék ért.
- ▶ Cserélje ki a sérült tárgyakat.
- ▶ Rendszeresen ellenőrizze a talprészek kopását.
- ▶ A kopott szívófejet cserélje ki.
- ▶ Soha ne használja a szívófejet behelyezett kefehenger nélkül.
- ▶ A készüléket soha ne üzemeltesse szűrőegység nélkül.

Áttekintés

Itt áttekintést talál készülékének részeiről.

→ **Ábra 1**

1	Portartály
2	Pihefogó
3	Lamellás szűrő
4	Teljesítményszabályzó és be-/ki-kapcsoló
5	Állapotjelző
6	Portartály kioldógombja
7	Letámasztóhorog
8	Hajlítható szívócső
9	Lábkioldó

Akkumulátor működési ideje

Itt találja az akkumulátor működési idejének áttekintését a használt akkumulátortól függően.

10 Univerzális padlószívófej szabadonálló funkcióval

Bázisállomás felszerelése

- ▶ Ellenőrizze, hogy a felszerelés környékén megsérülhetnek-e az elektromos vezetékek.
- ▶ A bázisállomást ne szerelje vízszintesen vagy függőlegesen egy csatlakozóaljzat alá, fölé vagy mellé.

→ **Ábra 2 - 3**

Kezelés

A készülék felszerelése

→ **Ábra 4 - 5**

A készülék töltése

- ▶ Az akkumulátort csak olyan töltőkészülékekben töltsen, amelyeket a gyártó ajánl.
- ▶ Az akkumulátort csak a Bosch készülékkel együtt használja.
- ▶ Az akkumulátort csak az eredeti töltőkábellel¹ vagy az eredeti gyorstöltő készülékkel¹ töltsen.
- ▶ Csak a Power for ALL 18 V sorozathoz tartozó akkumulátorokat használjon.
- ▶ Ügyeljen rá, hogy gyermekek ne játszanak a készülékkel, akkor sem, ha az a bázisállomáshoz¹ csatlakozik.

→ **Ábra 6 - 10**

¹ A készülék kivitelétől függően

Megjegyzések

- A készülék intelligens elemfelismeréssel rendelkezik. A Power for ALL 18 V sorozat 2,5 Ah-ás és 3,0 Ah-ás akkumulátoraival a készüléket mindennapi tisztítási feladatokhoz tervezték. A Power for ALL 18 V sorozat 4,0 Ah-ás Power+ akkumulátorával a készüléket a működési időhöz optimalizálták. A Power for ALL 18 V sorozat 5,0 Ah-ás akkumulátoraival a készüléket különösen nehéz tisztítási feladatokhoz tervezték.
- A következő üzemmódok hatással vannak az akkumulátor működési idejére:
 - 1. üzemmód: **Eco**-üzemmód nem elektromos padlótisztító fejjel
 - 2. üzemmód: **Eco**-üzemmód elektromos padlótisztító fejjel
 - 3. üzemmód: **Auto**-üzemmód elektromos padlótisztító fejjel
 - 4. üzemmód: **Turbo**-üzemmód elektromos padlótisztító fejjel

Működési idő	2,5 Ah	3,0 Ah	4,0 Ah Power+	5,0 Ah
1. üzemmód, legfeljebb ennyi perc:	35	40	45	35
2. üzemmód, legfeljebb ennyi perc:	25	30	35	30
3. üzemmód, legfeljebb ennyi perc:	12	15	20	25
4. üzemmód, legfeljebb ennyi perc:	8	10	10	12

Megjegyzések

- Az összes lítium-ion akkumulátorhoz hasonlóan a Power for ALL 18 V sorozatba tartozó akkumulátorok is elhasználódnak, ezért csökken a kapacitásuk és a működési idejük. Ez egy természetes öregedési folyamat, és nem anyaghiba, gyártási hiba vagy hiányosság eredménye.
- A következő intézkedésekkel lassíthatja a természetes elhasználódást:
 - Az akkumulátort csak 0 °C és 45 °C közötti hőmérsékleten töltsse.
 - Az akkumulátort csak -20 °C és 50 °C közötti hőmérsékleten tárolja.
 - Az akkumulátort ne tárolja hosszabb ideig teljesen feltöltött vagy lemerült állapotban.

A készülék kezelése

→ Ábra **11** - **24**

A készülék szétszerelése

→ Ábra **25** - **27**

Tisztítás és ápolás

Annak érdekében, hogy készüléke hosszú ideig működőképes maradjon, tisztítsa és ápolja gondosan.

A készülék tisztítása

→ Ábra **28** - **28**

A portartály kiürítése

→ Ábra **29** - **32**

A szűrőegység tisztítása

- ▶ Soha ne hagyja, hogy a szűrő folyadékokkal érintkezzen.

→ Ábra **33** - **39**

A padlószívófej tisztítása

→ Ábra **40** - **40**

Zavarok elhárítása

- ▶ A készüléket csak szakképzett személyek javíthatják.
- ▶ A készülék javításához csak eredeti pótalkatrészeket szabad használni.

A készülék nem működik.

Az akkumulátor állapotjelzője nem jelez semmilyen állapotot.

Az akkumulátor nincs megfelelően behelyezve.

Az akkumulátor nincs feltöltve.

A piros hibakijelzés 10 másodpercig világít.

Az akkumulátor túlhevült vagy túlságosan lehűlt.

A készülék túlhevült vagy túlságosan lehűlt.

Nincs töltési funkció.

Nem megfelelő töltőberendezést használt.

- ▶ Csak a csomagban található töltőberendezést használja.

A portartályt nem lehet behelyezni.

A szűrőegység nem teljes.

- ▶ Ellenőrizze, hogy a szűrőegység teljes-e.

A szűrőegység vagy a portartály nem megfelelően helyezkedik el.

- ▶ Ellenőrizze, hogy a szűrőegység vagy a portartály megfelelően helyezkedik-e el.

A szivóerő csökken.

A szűrő eltömődött.

1. Kapcsolja ki a készüléket és válassza le az áramellátásról.
2. Tisztítsa meg a szűrőegységet.

A szivófej blokkolva van.

1. Kapcsolja ki a készüléket és válassza le az áramellátásról.
2. Ellenőrizze, hogy a szivófej és a készülék közötti légcsatorna eltömődött-e.
3. Űrítse ki a portartályt.
4. Tisztítsa meg a szűrőegységet.
5. Miután a készülék lehűlt, kapcsolja be ismét.

A régi készülék ártalmatlanítása

- ▶ Környezetkímélő módon ártalmatlanítsa a készüléket.

Az aktuális ártalmatlanítási lehetőségekről a szakkereskedőnél, ill. a települési közigazgatásnál vagy önkormányzatnál tájékozódhat.



Ez a készülék az elhasznált villamosági és elektronikai készülékekről szóló 2012/19/EU irányelvnek megfelelő jelölést kapott. Ez az irányelv a már nem használt készülékek visszavételének és hasznosításának EU-szerte érvényes kereteit határozza meg.

Akkumulátorok/elemek ártalmatlanítása

Az akkumulátorokat/elemeket környezetbarát újrahasznosítás céljából adja le. Ne dobja az akkumulátorokat/elemeket a háztartási hulladék közé.

- ▶ Gondoskodjon az akkumulátorok/elemek környezetbarát ártalmatlanításáról.



A 2006/66/EK európai irányelv értelmében a meghibásodott vagy elhasznált akkumulátorokat/elemeket külön össze kell gyűjteni, és környezetbarát módon újra kell hasznosítani.

Vevőszolgálat

Az Ön országában érvényes garanciaidőről és garanciális feltételekről vevőszolgálatunktól, kereskedőjétől vagy weboldalunkról szerezhet részletes információkat.

A vevőszolgálat elérhetőségét megtalálja a vevőszolgálatok mellékelt jegyzékében vagy a weboldalunkon.



Безопасность

- Внимательно прочитайте данное руководство.
- Сохраните инструкцию и информацию о приборе для дальнейшего использования или для передачи следующему владельцу.
- В случае обнаружения повреждений, связанных с транспортировкой, не подключайте прибор.

Используйте прибор только:

- с оригинальными частями и принадлежностями. В случае повреждений вследствие использования продуктов других производителей гарантийные обязательства теряют силу.
- для очистки поверхностей;
- в бытовых условиях и в закрытых помещениях домашних хозяйств при комнатной температуре.
- на высоте не более 2000 м над уровнем моря.

Не используйте прибор:

- для чистки людей и животных;
- для всасывания вредных для здоровья, острых, горячих или раскалённых субстанций;
- для всасывания влажных или жидких субстанций;
- для всасывания легковоспламеняющихся или взрывчатых веществ и газов;
- для всасывания пепла, сажи из печей и установок центрального отопления;
- для всасывания тонера из принтеров или копировальных аппаратов;
- для всасывания строительного мусора.

Отсоедините прибор от подачи электроэнергии, если вы:

- очищаете прибор;

Данный прибор может использоваться детьми в возрасте от 8 лет и старше, а также лицами с ограниченными физическими, сенсорными или умственными способностями или с недостатком опыта и/или знаний, если они находятся под присмотром или после получения указаний по безопасному использованию прибора и после того, как они осознали опасности, связанные с неправильным использованием.

Детям запрещено играть с прибором.

Очистку и обслуживание прибора запрещается выполнять детям без надзора взрослых.

- ▶ Ремонтировать прибор разрешается только квалифицированным специалистом.
- ▶ Для ремонта прибора можно использовать только оригинальные запчасти.
- ▶ Категорически запрещается эксплуатировать поврежденный прибор.
- ▶ Категорически запрещается эксплуатация прибора, поверхность которого имеет трещины или повреждена.
- ▶ Обратитесь в сервисную службу. → *Страница 97*
- ▶ Используйте прибор только в закрытом помещении.
- ▶ Не пользуйтесь прибором при слишком высокой температуре или влажности.
- ▶ Не используйте для очистки прибора пароочистители или очистители высокого давления.
- ▶ Ни в коем случае не допускайте контакта сетевого кабеля с горячими частями прибора или с источниками тепла.
- ▶ Ни в коем случае не допускайте контакта сетевого кабеля с острыми концами или кромками.
- ▶ Запрещается перегибать, заземлять или переоборудовать сетевой кабель.
- ▶ Зарядный кабель¹ и быстрозарядное устройство¹ следует подключать и эксплуатировать в строгом соответствии с данными на типовой табличке .
- ▶ Зарядный кабель¹ и быстрозарядное устройство¹ можно подключать только к электросети переменного тока через установленную согласно предписаниям розетку с заземлением.
- ▶ Не используйте воспламеняющиеся или спиртосодержащие вещества при очистке прибора.
- ▶ Следите за тем, чтобы в отверстия или подвижные элементы прибора не попадали предметы одежды, волосы, пальцы и другие части тела.
- ▶ Не направляйте трубку или всасывающую насадку на глаза и уши, не подносите к волосам и рту.

¹ В зависимости от комплектации

ru Во избежание материального ущерба

- ▶ Убедитесь, что дети не используют прибор для игр, даже если он установлен на базовом блоке¹.
- ▶ Лицам с электронными имплантатами запрещается приближаться к прибору ближе, чем на 10 см.
- ▶ Не подпускайте детей к упаковочному материалу.
- ▶ Не позволяйте детям играть с упаковочным материалом.
- ▶ Не допускайте воздействия на аккумулятор огня, высоких температур и солнечного света в течение продолжительного времени.
- ▶ Защищайте аккумулятор от воды и проникновения влаги.
- ▶ Никогда не открывайте аккумулятор.
- ▶ Храните неиспользуемые аккумуляторы вдали от металлических предметов, например, канцелярских скрепок, монет, ключей, иглолок или шурупов.
- ▶ Проветрите помещение.
- ▶ При наличии жалоб обратитесь к врачу.
- ▶ При контакте с кожей немедленно промойте водой.
- ▶ При попадании в глаза обратитесь к врачу.

Во избежание материального ущерба

- ▶ Проверяйте и очищайте влажные предметы.
- ▶ Заменяйте поврежденные предметы.
- ▶ Регулярно проверяйте уровень износа рабочих поверхностей насадки.
- ▶ Заменяйте изношенные насадки.
- ▶ Никогда не используйте насадку без щёточного валика.
- ▶ Никогда не используйте прибор без фильтровального блока.

Обзор

Здесь приведен обзор составных частей прибора.

→ Рис. **1**

- | | |
|----------|--------------------------|
| 1 | Контейнер для сбора пыли |
| 2 | Фильтрующая сетка |
| 3 | Ламельный фильтр |

- | | |
|-----------|---|
| 4 | Регулятор мощности и выключатель |
| 5 | Индикатор состояния |
| 6 | Кнопка разблокировки контейнера для сбора пыли |
| 7 | Крючок для крепления |
| 8 | Шарнирная всасывающая трубка |
| 9 | Ножная разблокировка |
| 10 | Универсальная насадка для пола с функцией свободной установки |

Установка базового блока

- ▶ Убедитесь, что в зоне установки блока не проходит домашняя электропроводка.
- ▶ Не устанавливайте базовый блок горизонтально или вертикально над, под или рядом с сетевой розеткой.

→ Рис. **2** - **3**

¹ В зависимости от комплектации

Эксплуатация

Монтаж прибора

→ Рис. 4 - 5

Зарядка прибора

- ▶ Для зарядки аккумулятора используйте только устройства, рекомендованные изготовителем.
- ▶ Используйте аккумулятор только с приборами Bosch.

- ▶ Для зарядки аккумулятора используйте только оригинальный кабель зарядного устройства¹ или оригинальное устройство быстрой зарядки¹.
- ▶ Используйте только аккумуляторы серии «Power for ALL» 18 V.
- ▶ Убедитесь, что дети не используют прибор для игр, даже если он установлен на базовом блоке¹.

→ Рис. 6 - 10

Время работы аккумуляторов

Здесь приведена информация о времени работы аккумуляторов в зависимости от используемого аккумулятора.

Примечания

- Прибор оснащен интеллектуальной функцией распознавания аккумулятора. С аккумуляторами 2,5 А*ч и 3,0 А*ч серии Power for ALL 18 V прибор рассчитан на повседневную уборку. С аккумулятором 4,0 А*ч Power+ серии Power for ALL 18 V прибор оптимизирован для продолжительной работы. С аккумулятором 5,0 А*ч серии Power for ALL 18 V прибор рассчитан на профессиональную уборку.
- Следующие режимы влияют на время работы аккумулятора:
 - Режим 1: режим **Eco** с неэлектрическими принадлежностями
 - Режим 2: режим **Eco** с электрической насадкой для пола
 - Режим 3: режим **Auto** с электрической насадкой для пола
 - Режим 4: режим **Turbo** с электрической насадкой для пола

Время работы	2,5 Ah	3,0 Ah	4,0 Ah Power+	5,0 Ah
Режим 1 до мин	35	40	45	35
Режим 2 до мин	25	30	35	30
Режим 3 до мин	12	15	20	25
Режим 4 до мин	8	10	10	12

Примечания

- Как и любые литий-ионные аккумуляторы, аккумуляторы серии Power for ALL 18 V со временем изнашиваются, что негативно сказывается на их емкости и времени работы. Это естественный процесс старения, а не дефект материала или погрешности изготовления или какой-либо другой дефект изделия.
- Следующие рекомендации помогут замедлить естественный износ:
 - Заряжайте аккумулятор только при температуре от 0 °C до +45 °C.
 - Храните аккумулятор только при температуре от -20 °C до +50 °C.
 - Не храните аккумулятор в течение длительного времени полностью заряженным или полностью разряженным.

¹ В зависимости от комплектации

Пользование прибором

→ Рис. 11 - 24

Демонтаж прибора

→ Рис. 25 - 27

Чистка и уход

Для долговременной исправной работы прибора требуется его тщательная очистка и уход.

Очистка прибора

→ Рис. 28 - 28

Опорожнение контейнера для сбора пыли

→ Рис. 29 - 32

Очистка фильтровального блока

- ▶ Не допускайте контакта фильтра с жидкостями.

→ Рис. 33 - 39

Очистка насадки для пола

→ Рис. 40 - 40

Устранение неисправностей

- ▶ Ремонтировать прибор разрешается только квалифицированным специалистом.
- ▶ Для ремонта прибора можно использовать только оригинальные запчасти.

Прибор не работает.

Индикатор состояния аккумуляторной батареи не показывает состояние.

Аккумулятор установлен неправильно.

Аккумулятор не заряжен.

Индикатор неисправности горит красным светом в течение 10 с.

Перегрев или переохлаждение аккумулятора.

Перегрев или переохлаждение прибора.

Зарядка не выполняется.

Использовалось неподходящее зарядное устройство.

- ▶ Используйте только входящее в комплект поставки зарядное устройство.

Контейнер для пыли не установлен.

Фильтровальный блок не укомплектован.

- ▶ Проверьте укомплектован ли фильтровальный блок.

Фильтровальный блок или контейнер для сбора пыли установлены неправильно.

- ▶ Проверьте правильно ли установлены фильтровальный блок или контейнер для сбора пыли.

Мощность всасывания уменьшилась.

Фильтр засорен.

1. Выключите прибор и отсоедините его от электропитания.
2. Очистите фильтровальный блок.

Насадка заблокирована.

1. Выключите прибор и отсоедините его от электропитания.

2. Проверьте, не засорен ли воздушный канал от насадок до прибора.
3. Опорожните контейнер для сбора пыли.
4. Очистите фильтровальный блок.
5. Снова включите прибор, после того, как он охладится.

ры/батареи должны собираться отдельно и отправляться на дальнейшую утилизацию в соответствии с требованиями охраны окружающей среды.

Утилизация старого бытового прибора

- ▶ Утилизируйте прибор в соответствии с экологическими нормами.

Сведения о возможных способах утилизации можно получить в специализированном торговом предприятии, а также в районных или городских органах управления.



Данный прибор имеет отметку о соответствии европейским нормам 2012/19/EU утилизации электрических и электронных приборов (waste electrical and electronic equipment - WEEE).

Данные нормы определяют действующие на территории Евросоюза правила возврата и утилизации старых приборов.

Сервисная служба

Подробную информацию о гарантийном сроке и условиях гарантии в вашей стране вы можете запросить в нашей сервисной службе, у вашего продавца или найти на нашем сайте.

Адрес и телефон сервисной службы можно найти в прилагаемом перечне сервисных служб или на нашем веб-сайте. Для доступа к контактам служб клиентского сервиса, вы также можете использовать данный QR код.

<https://www.bosch-home.ru>



Утилизация аккумуляторов/батарей

Аккумуляторы/батареи следует отправить на дальнейшую утилизацию в соответствии с требованиями охраны окружающей среды. Не утилизируйте аккумуляторы/батареи вместе с бытовым мусором.

- ▶ Утилизируйте аккумуляторы/батареи в соответствии с экологическими нормами.



В соответствии с европейской Директивой 2006/66/ЕС повреждённые или использованные аккумулято-



Siguranța

- Citiți cu atenție acest manual.
- Păstrați instrucțiunile, precum și informațiile producătorului în vederea utilizării ulterioare sau înmânării acestora următorului proprietar.
- Nu este permisă punerea în funcțiune a aparatului dacă acesta a fost deteriorat în timpul transportului.

Utilizați acest aparat numai:

- împreună cu piesele și accesoriile originale. Garanția nu acoperă deteriorările cauzate de utilizarea împreună cu alte produse.
- pentru curățarea suprafețelor.
- în locuința proprie și în încăperi închise din mediul casnic, la temperatura camerei.
- până la o înălțime de 2000 m deasupra nivelului mării.

Nu folosiți aparatul:

- pentru aspirarea oamenilor sau animalelor.
- pentru aspirarea substanțelor nocive pentru sănătate, ascuțite, fierbinți sau incandescente.
- pentru aspirarea substanțelor umede sau lichide.
- pentru aspirarea substanțelor și gazelor ușor inflamabile sau explozive.
- pentru aspirarea cenușii, funinginii din sobe și instalații de încălzire centrală.
- pentru aspirarea tonerului din imprimante și copiatoare.
- pentru aspirarea molozului.

Deconectați aparatul de la rețeaua de alimentare cu energie electrică atunci când:

- curățați aparatul.

Acest aparat poate fi folosit de copii cu vârsta de peste 8 ani și de persoane cu capacități fizice, senzoriale sau mintale reduse sau fără experiență și/sau cunoștințe numai dacă sunt supravegheați sau au fost instruiți referitor la utilizarea în siguranță a aparatului și au înțeles pericolele care rezultă din aceasta.

Copiii nu trebuie lăsați să se joace cu aparatul.

Curățarea și întreținerea curentă efectuată de utilizator nu sunt permise copiilor dacă nu sunt supravegheați.

- ▶ Numai personalul de specialitate are permisiunea de a efectua lucrări de reparații la nivelul aparatului.
- ▶ La reparația aparatului trebuie utilizate numai piese de schimb originale.
- ▶ Nu utilizați niciodată un aparat deteriorat.
- ▶ Nu utilizați un aparat care are suprafața cu fisuri sau spartă.
- ▶ Contactați unitatea de service abilitată. → *Pagina 103*
- ▶ Utilizați aparatul numai în spații închise.
- ▶ Nu expuneți niciodată aparatul la căldură și umiditate excesive.
- ▶ Nu utilizați pentru curățarea aparatului aparate de curățat cu jet sub presiune sau cu jet de abur.
- ▶ Cablul de alimentare electrică nu trebuie să intre niciodată în contact cu surse de căldură sau cu componentele fierbinți ale aparatului.
- ▶ Cablul de alimentare electrică nu trebuie să intre niciodată în contact cu vârfuri sau muchii ascuțite.
- ▶ Nu este permisă îndoirea, strangularea sau modificarea cablului de alimentare electrică.
- ▶ Conectați și utilizați cablul de încărcare¹ și încărcătorul rapid¹ numai conform specificațiilor de pe plăcuța cu date tehnice.
- ▶ Conectați cablul de încărcare¹ și încărcătorul rapid¹ doar la o priză de curent alternativ cu împământare, instalată regulamentar.
- ▶ Nu utilizați substanțe inflamabile sau pe bază de alcool pentru a curăța aparatul.
- ▶ Țineți la distanță îmbrăcămintea, părul, degetele și celelalte părți ale corpului față de orificiile aparatului și de piesele mobile ale acestuia.
- ▶ Nu îndreptați tija sau duzele spre ochi, păr, urechi sau gură.
- ▶ Nu lăsați copiii mici să se joace cu aparatul nici măcar atunci când acesta este racordat la stația de bază¹.
- ▶ Persoanele cu implanturi electronice trebuie să păstreze o distanță de minimum 10 cm față de aparat.
- ▶ Nu lăsați copii în apropierea ambalajului.
- ▶ Nu lăsați copii să se joace cu materialul de ambalaj.
- ▶ Protejați acumulatorul împotriva flăcărilor, căldurii și radiațiilor solare permanente.

¹ În funcție de dotările aparatului

ro Prevenirea prejudiciilor materiale

- ▶ Protejați acumulatorul împotriva contactului cu apa și infiltrării umidității.
- ▶ Nu deschideți niciodată acumulatorul.
- ▶ Atunci când nu este utilizat, acumulatorul trebuie păstrat la distanță de obiectele metalice, de exemplu, clemele pentru hârtie, monede, chei, cuie sau șuruburi.
- ▶ În astfel de cazuri, asigurați ventilarea cu aer proaspăt a încăperii.
- ▶ Dacă apar manifestări nepălăcute, consultați un medic.
- ▶ În cazul contactului acestora cu pielea, clătiți imediat cu apă zonele afectate.
- ▶ În cazul contactului cu ochii, solicitați imediat asistență medicală.

Prevenirea prejudiciilor materiale

- ▶ Examinați și curățați articolele umede.
- ▶ Înlocuiți articolele deteriorate.
- ▶ Verificați cu regularitate gradul de uzură a tălpilor.
- ▶ Duzele uzate trebuie înlocuite.
- ▶ Nu utilizați duza dacă peria cilindrică rotativă nu este montată.
- ▶ Nu puneți niciodată aparatul în funcțiune dacă unitatea de filtrare nu este montată la acesta.

Vedere de ansamblu

Aici găsiți o privire de ansamblu asupra componentelor aparatului dvs.

→ Fig. 1

1	Rezervor de colectare a prafului
2	Sită pentru scame
3	Filtru cu lamele
4	Regulator de putere și comutator de pornire/oprire
5	Afișajul de stare
6	Tastă de deblocare a rezervorului de colectare a prafului
7	Cârlig de acroșare

8	Tub de aspirare rabatabil
9	Dispozitiv de deblocare cu picioul
10	Duză universală pentru pardoseală, cu funcție de poziționare verticală

Montarea stației de bază

- ▶ Verificați dacă în zona de montare există cabluri electrice care ar putea suferi deteriorări.
- ▶ Nu montați stația de bază în poziție orizontală sau verticală deasupra, dedesubtul sau lângă priză.

→ Fig. 2 - 3

Deservirea

Montarea aparatului

→ Fig. 4 - 5

Încărcarea aparatului

- ▶ Încărcați acumulatorul numai la încărcătoarele recomandate de producător.
- ▶ Folosiți acumulatorul numai împreună cu aparatul Bosch.
- ▶ Încărcați acumulatorul numai cu cablul de încărcare original¹ sau cu încărcătorul original¹.
- ▶ Utilizați numai acumulatori din seria Power for ALL 18 V.

¹ În funcție de dotările aparatului

- ▶ Nu lăsați copiii mici să se joace cu aparatul nici măcar atunci când acesta este racordat la stația de bază¹. → Fig. **6** - **10**

Duratele de funcționare a acumulatorului

Aici găsiți o prezentare generală a duratelor de funcționare a acumulatorului în funcție de acumulatorul utilizat.

Observații

- Aparatul dispune de un sistem de detectare inteligentă a bateriei. Cu acumulatorii de 2,5 Ah și 3,0 Ah din seria Power for ALL 18 V, aparatul este pregătit pentru operațiunile de curățare de zi cu zi. Cu acumulatorul Power+ de 4,0 Ah din seria Power for ALL 18 V, timpul de funcționare al aparatului este optimizat. Cu acumulatorul 5,0 Ah din seria Power for ALL 18 V, aparatul este pregătit pentru operațiunile de curățare deosebit de dificile.
- Durata de funcționare a acumulatorului este influențată de următoarele moduri:
 - Modul 1: modul **Eco** cu accesorii neelectrice
 - Modul 2: modul **Eco** cu duza electrică pentru pardoseală
 - Modul 3: modul **Auto** cu duza electrică pentru pardoseală
 - Modul 4: modul **Turbo** cu duza electrică pentru pardoseală

Durata de funcționare	2,5 Ah	3,0 Ah	4,0 Ah Power+	5,0 Ah
Modul 1 până la min	35	40	45	35
Modul 2 până la min	25	30	35	30
Modul 3 până la min	12	15	20	25
Modul 4 până la min	8	10	10	12

Observații

- Deoarece toți acumulatorii litiu-ion sunt supuși procesului de uzură în timp, capacitatea și durata de funcționare a acumulatorilor din seria Power for ALL 18 V se reduc în timp. Acesta este un proces natural de uzură și nu este rezultatul unui defect de material, defect de fabricație sau unei calități inferioare.
- Totuși, următoarele măsuri pot întârzia uzura normală:
 - Încărcați acumulatorul numai la temperaturi cuprinse între 0 °C și 45 °C.
 - Depozitați acumulatorul numai la temperaturi cuprinse între -20 °C și 50 °C.
 - Nu depozitați acumulatorul pe o perioadă îndelungată de timp în stare complet încărcată sau complet descărcată.

Utilizarea aparatului

→ Fig. **11** - **24**

Demontarea aparatului

→ Fig. **25** - **27**

¹ În funcție de dotările aparatului

Curățarea și îngrijirea

Pentru a asigura funcționarea optimă a aparatului pentru o perioadă îndelungată de timp, curățați-l și îngrijiți-l cu atenție.

Curățarea aparatului

→ Fig. 28 - 28

Golirea recipientului de colectare a prafului

→ Fig. 29 - 32

Curățarea unității de filtrare

- ▶ Feriți filtrul împotriva contactului cu lichidele.

→ Fig. 33 - 39

Curățarea duzei pentru pardoseală

→ Fig. 40 - 40

Remediați defecțiunile

- ▶ Numai personalul de specialitate are permisiunea de a efectua lucrări de reparații la nivelul aparatului.
- ▶ La reparația aparatului trebuie utilizate numai piese de schimb originale.

Aparatul nu funcționează.

Afișajul de stare a acumulatorului nu indică nicio stare.

Acumulatorul nu este montat corect.

Acumulatorul nu este încărcat.

Indicatorul roșu de eroare se aprinde pentru 10 secunde.

Acumulatorul este supraîncălzit sau prea rece.

Aparatul este supraîncălzit sau prea rece.

Nicio funcție de încărcare.

A fost utilizat un încărcător necorespunzător.

- ▶ Utilizați numai încărcătorul livrat împreună cu aparatul.

Rezervorul de colectare a prafului nu poate fi montat.

Unitatea de filtrare nu este completă.

- ▶ Verificați dacă unitatea de filtrare este completă.

Unitatea de filtrare sau rezervorul de colectare a prafului nu este așezat/ă corect.

- ▶ Verificați dacă unitatea de filtrare și rezervorul de colectare a prafului sunt așezate corect.

Puterea de aspirare este redusă.

Filtrul este înfundat.

1. Opriți aparatul și deconectați-l de la rețeaua de alimentare cu energie electrică.
2. Curățați unitatea de filtrare.

Duza este înfundată.

1. Opriți aparatul și deconectați-l de la rețeaua de alimentare cu energie electrică.
2. Verificați dacă există înfundări ale canalului de ventilare dintre duză și aparat.
3. Goliți rezervorul de colectare a prafului.
4. Curățați unitatea de filtrare.
5. Reporniți aparatul după ce acesta s-a răcit.

Predarea aparatului vechi

- ▶ Eliminați în mod ecologic aparatul.

Informații despre modalitățile curente de eliminare ecologică a aparatelor pot fi obținute de la distribuitorii comerciali de specialitate, dar și de la primăria sau administrația locală.



Acest aparat este marcat corespunzător directivei europene 2012/19/UE în privința aparatelor electrice și electronice vechi (waste electrical and electronic equipment – WEEE).

Directiva prescrie cadrul pentru o preluare înapoi, valabilă în întreaga UE, și valorificarea aparatelor vechi.

Reciclarea acumulatorilor/bateriilor

Acumulatorii/Bateriile trebuie reciclate în mod ecologic. Nu eliminați acumulatorii/bateriile împreună cu deșeurile menajere.

- ▶ Eliminați în mod ecologic acumulatorii/bateriile.



Conform directivei europene 2006/66/EG, acumulatorii/bateriile defecte sau uzate trebuie colectate separat și reciclate în mod ecologic.

Serviciul clienți

Pentru informații detaliate despre perioada și condițiile de garanție din țara dumneavoastră, adresați-vă serviciului de asistență pentru clienți, distribuitorului local sau accesați site-ul nostru web.

Datele de contact ale serviciului pentru clienți le găsiți în lista atașată a unităților de service pentru clienți sau pe pagina noastră de internet.

Bezpečnost

- Pečlivě si přečtěte tento návod.
- Uschovejte návod a také informace o výrobku pro pozdější použití nebo pro následujícího majitele.
- V případě poškození při přepravě spotřebič nepřipojujte.

Spotřebič používejte pouze:

- s originálními díly a příslušenstvím. V případě poškození při použití cizích produktů zanikají nároky ze záruky.
- k čištění povrchů.
- pro soukromé použití v domácnosti a v uzavřených místnostech domova při prostorové teplotě.
- do maximální nadmořské výšky 2000 m nad mořem.

Spotřebič nepoužívejte:

- k vysávání osob nebo zvířat.
- k nasávání zdraví škodlivých látek, materiálů s ostrými hranami, horkých nebo žhavých látek.
- k nasávání vlhkých nebo tekutých látek.
- k nasávání snadno vznětlivých nebo výbušných látek a plynů.
- k vysávání popela, sazí z kamen a centrálního topení.
- k nasávání prachu z toneru z tiskáren a kopírek.
- k nasávání stavebních sutin.

Spotřebič odpojte od napájení, pokud:

- spotřebič čistíte.

Tento spotřebič mohou používat děti starší 8 let a osoby s omezenými fyzickými, senzorickými nebo duševními schopnostmi nebo s nedostatečnými zkušenostmi a/nebo znalostmi, pokud jsou pod dohledem nebo byly instruovány o bezpečném použití spotřebiče a pochopily z toho vyplývající nebezpečí.

Děti si nesmí se spotřebičem hrát.

Čištění a údržbu spotřebiče nesmí provádět děti bez dozoru.

- ▶ Opravy spotřebiče smí provádět pouze odborný personál, který je k tomu vyškolený.
- ▶ K opravě spotřebiče se smí používat pouze originální náhradní díly.
- ▶ V žádném případě nepoužívejte poškozený spotřebič.
- ▶ Nikdy nepoužívejte spotřebič s natrženým nebo zlomeným povrchem.

- ▶ Kontaktujte zákaznický servis. → *Strana 108*
- ▶ Spotřebič používejte pouze v uzavřených místnostech.
- ▶ Spotřebič nikdy nevystavujte velkému teplu a vlhkosti.
- ▶ Při čištění spotřebiče nepoužívejte parní nebo vysokotlaké čističe.
- ▶ Zajistěte, aby se síťový kabel nikdy nedostal do kontaktu s horkými částmi spotřebiče nebo zdroji tepla.
- ▶ Zajistěte, aby se síťový kabel nikdy nedostal do kontaktu s ostrými rohy nebo hranami.
- ▶ Síťový kabel nikdy nelámejte, nestlačujte a neprovádějte na něm změny.
- ▶ Nabíjecí kabel¹ a rychlonabíječku¹ zapojte a používejte pouze v souladu s údaji na typovém štítku.
- ▶ Nabíjecí kabel¹ a rychlonabíječku¹ zapojte do sítě střídavého proudu jen pomocí předpisově nainstalované zásuvky s uzemněním.
- ▶ Při čištění spotřebiče nepoužívejte hořlavé látky nebo látky s obsahem alkoholu.
- ▶ Nedávejte oděv, vlasy, prsty a jiné části těla do blízkosti otvorů ve spotřebiči a pohyblivých dílů.
- ▶ Trubku nebo hubice nikdy nemiřte proti očím, vlasům, uším nebo ústům.
- ▶ Zajistěte, aby si se spotřebičem nehrály děti, ani když je umístěný v základní stanici¹.
- ▶ Osoby používající elektronické implantáty musí od spotřebiče dodržovat minimální odstup 10 cm.
- ▶ Obalový materiál uchovávejte mimo dosah dětí.
- ▶ Nedovolte dětem, aby si hrály s obalovým materiálem.
- ▶ Chraňte baterii před ohněm, horkem a nepřetržitým slunečním zářením.
- ▶ Chraňte baterii před vodou a proniknutím vlhkosti.
- ▶ Baterii nikdy neotevírejte.
- ▶ Nepoužívanou baterii uchovávejte v dostatečné vzdálenosti od kovových předmětů, např. kancelářských sponek, mincí, klíčů, hřebíků nebo šroubů.
- ▶ Zajistěte přívod čerstvého vzduchu.

¹ V závislosti na vybavení spotřebiče

cs Zabránění věcným škodám

- ▶ V případě potíží vyhledejte lékaře.
- ▶ Při kontaktu s pokožkou pokožku ihned opláchněte vodou.
- ▶ Při kontaktu s očima vyhledejte lékařskou pomoc.

Zabránění věcným škodám

- ▶ Potřísněné předměty zkontrolujte a vyčistěte.
- ▶ Poškozené předměty vyměňte.
- ▶ Pravidelně kontrolujte, zda nejsou spodní části hubic opotřebované.
- ▶ Opotřebované hubice vyměňte.
- ▶ Hubici nikdy nepoužívejte bez nasazeného kartáčového válce.
- ▶ Spotřebič nikdy nepoužívejte bez filtrační jednotky.

Přehled

Zde naleznete přehled součástí vašeho spotřebiče.

→ Obr. **1**

1	Nádoba na prach
2	Filtr na vlákna
3	Lamelový filtr
4	Regulátor výkonu a vypínač
5	Ukazatel stavu
6	Uvolňovací tlačítko nádoby na prach
7	Háček pro uložení
8	Ohebná sací trubka
9	Odjištění nohou

Doby nabíjení baterie

Zde najdete přehled dob nabíjení baterie v závislosti na použité baterii.

Poznámky

- Spotřebič je vybavený inteligentním rozpoznáváním baterie. S bateriemi 2,5 Ah a 3,0 Ah série Power for ALL 18 V je spotřebič dimenzovaný pro každodenní vysávání. S baterií 4,0 Ah Power+ série Power for ALL 18 V je spotřebič optimalizovaný dlouhou dobu chodu. S baterií 5,0 Ah série Power for ALL 18 V je spotřebič dimenzovaný pro mimořádně náročné vysávání.

10 Univerzální podlahová hubice s funkcí samostatného stání

Montáž základní stanice

- ▶ Zkontrolujte, zda v oblasti montáže nemůže dojít k poškození domovního vedení.
- ▶ Základní stanici nemontujte vodorovně nebo svise nad síťovou zásuvku, pod ní nebo vedle ní.

→ Obr. **2** - **3**

Ovládání

Montáž spotřebiče

→ Obr. **4** - **5**

Nabíjení spotřebiče

- ▶ Baterii nabíjejte pouze v nabíječkách, které jsou doporučené výrobcem.
- ▶ Baterii používejte pouze společně se spotřebičem Bosch.
- ▶ Baterii nabíjejte pouze pomocí originálního nabíjecího kabelu¹ nebo originální rychlonabíječky¹.
- ▶ Používejte pouze baterie série Power for ALL 18 V.
- ▶ Zajistěte, aby si se spotřebičem nehrály děti, ani když je umístěný v základní stanici¹.

→ Obr. **6** - **10**

¹ V závislosti na vybavení spotřebiče

- Na dobu nabíjení baterie mají vliv následující režimy:
 - Režim 1: režim **Eco** s neelektrickým příslušenstvím
 - Režim 2: režim **Eco** s elektrickou podlahovou hubicí
 - Režim 3: režim **Auto** s elektrickou podlahovou hubicí
 - Režim 4: režim **Turbo** s elektrickou podlahovou hubicí

Doba provozu	2,5 Ah	3,0 Ah	4,0 Ah Power+	5,0 Ah
Režim 1 až min.	35	40	45	35
Režim 2 až min.	25	30	35	30
Režim 3 až min.	12	15	20	25
Režim 4 až min.	8	10	10	12

Poznámky

- Stejně jako všechny lithium-iontové baterie se i baterie série Power for ALL 18 V časem opotřebují, takže kapacita baterie a doba provozu mohou klesat. Je to přirozený proces stárnutí, a nikoli vada materiálu, výrobní vada nebo jiná vada výrobku.
- Přirozené opotřebení můžete zpomalit pomocí následujících opatření:
 - Baterii nabíjejte pouze při teplotě prostředí od 0 °C do 45 °C.
 - Baterii skladujte pouze při teplotách od -20 °C do 50 °C.
 - Baterii neskladujte delší dobu plně nabitou ani zcela vybitou.

Obsluha spotřebiče

→ Obr. **11** - **24**

Demontáž spotřebiče

→ Obr. **25** - **27**

Čištění a ošetřování

Aby váš spotřebič zůstal dlouho funkční, pečlivě ho čistěte a ošetřujte.

Čištění spotřebiče

→ Obr. **28** - **28**

Vyprázdnění nádoby na prach

→ Obr. **29** - **32**

Čištění filtrační jednotky

- ▶ Dbejte na to, aby se filtry nikdy nedostaly do kontaktu s kapalinami.

→ Obr. **33** - **39**

Čištění podlahové hubice

→ Obr. **40** - **40**

Odstranění poruch

- ▶ Opravy spotřebiče smí provádět pouze odborný personál, který je k tomu vyškolený.
- ▶ K opravě spotřebiče se smí používat pouze originální náhradní díly.

Spotřebič nepracuje.

Ukazatel stavu baterie nesignalizuje žádný stav.

Baterie není správně nasazená.

Baterie není nabitá.

Na 10 sekund se rozsvítí červený chybový ukazatel.

Baterie je přehřátá nebo podchlazená.

Spotřebič je přehřátý nebo podchlazený.

Nefunguje nabíjení.

Použili jste nesprávnou nabíječku.

- ▶ Používejte jen dodanou nabíječku.

Nádoby na prach nelze nasadit.

Filtrační jednotka není kompletní.

- ▶ Zkontrolujte, zda je filtrační jednotka kompletní.

Filtrační jednotka nebo nádoba na prach není správně nasazená.

- ▶ Zkontrolujte, zda filtrační jednotka a nádoba na prach jsou správně nasazené.

cs Likvidace starého spotřebiče

Klesá sací výkon.

Je ucpaný filtr.

1. Vypněte spotřebič a odpojte ho od přívodu proudu.
2. Vyčistěte filtrační jednotku.

Hubice je zablokovaná.

1. Vypněte spotřebič a odpojte ho od přívodu proudu.
2. Zkontrolujte, zda není vzduchový kanál od hubice ke spotřebiči ucpaný.
3. Vyprázdněte nádobu na prach.
4. Vyčistěte filtrační jednotku.
5. Jakmile spotřebič vychladne, znovu ho zapněte.

Likvidace starého spotřebiče

- ▶ Spotřebič ekologicky zlikvidujte. Informace o aktuálních možnostech likvidace obdržíte u specializovaného prodejce nebo na obecním nebo městském úřadu.



Tento spotřebič je označen v souladu s evropskou směrnicí 2012/19/EU o nakládání s použitými elektrickými a elektronickými zařízeními (waste electrical and electronic equipment - WEEE). Tato směrnice stanoví jednotný evropský (EU) rámec pro zpětný odběr a recyklování použitých zařízení.

ry/baterie shromažďovat odděleně a odevzdat k ekologické likvidaci.

Zákaznický servis

Podrobné informace o záruční době a záručních podmínkách ve vaší zemi obdržíte u svého zákaznického servisu, svého prodejce nebo na našich internetových stránkách.

Kontaktní údaje zákaznického servisu viz příložený seznam servisních služeb nebo naše webová stránka.

Likvidace baterií

Baterie se musí odevzdávat k ekologické recyklaci. Baterie nevyhazujte do domovního odpadu.

- ▶ Baterie ekologicky zlikvidujte.

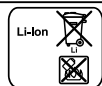

Podle evropské směrnice 2006/66/ES se musí vadné nebo opotřebené akumuláto-

الأمان

- اقرأ هذا الدليل بعناية.
- احتفظ بالدليل وبمعلومات المنتج لغرض الاستخدام اللاحق أو لتسليمها إلى المالك التالي.
- لا توصل الجهاز بالكهرباء في حالة وجود أضرار ناتجة عن عملية النقل.
- لا تستخدم الجهاز إلا:
- مع الأجزاء والكماليات الأصلية. لا يحق المطالبة بحقوق الضمان في حالة حدوث أضرار نتيجة استخدام منتجات غريبة.
- لتنظيف الأسطح.
- في المنزل الخاص وفي الأماكن المغلقة من المحيط المنزلي في درجة حرارة الغرفة.
- حتى ارتفاع يبلغ 2000 م فوق سطح البحر.
- لا تستخدم الجهاز:
- لتنظيف الأفراد أو الحيوانات من خلال الشفط.
- لامتنصاص المواد الضارة بالصحة أو حادة الحواف أو الساخنة أو المتوهجة.
- لامتنصاص المواد الرطبة أو السائلة.
- لامتنصاص المواد والغازات سريعة الاشتعال أو المتفجرة.
- لامتنصاص الرماد والسخام الناتجين من الأفران وأجهزة التدفئة المركزية.
- لامتنصاص غبار الحبر الناتج من الطابعات وماكينات التصوير.
- لامتنصاص ردم البناء.
- فصل الجهاز من مصدر الإمداد بالتيار الكهربائي، عندما:
- تنظف الجهاز.
- يمكن للأطفال بدءًا من عُمر 8 سنوات فما فوق، وكذلك للأشخاص الذين يعانون نقصًا في القدرات الجسمانية أو الحسية أو العقلية، أو يعانون نقصًا في الإدراك أو المعرفة أو كليهما، استخدام هذا الجهاز، إذا تم ذلك تحت إشرافٍ وبعد اطلاعهم على كيفية التشغيل الآمن للجهاز، وإدراك المخاطر الناتجة.
- لا يجوز للأطفال العبث بالجهاز.
- لا يجوز للأطفال تنظيف الجهاز أو إجراء أعمال الصيانة المنوطة بالمستخدم إلا إذا تمت مراقبتهم أثناء ذلك.
- وحدهم أفراد الطاقم الفني المدربون من أجل ذلك يُسمح لهم بإجراء إصلاحات على الجهاز.
- لا يُسمح إلا باستخدام قطع الغيار الأصلية لإصلاح الجهاز.
- لا تشغل أبدًا جهازًا متضررًا.

- ◀ لا تشغّل جهازًا ذا سطح مشقوق أو مكسور.
- ◀ اتصل بخدمة العملاء. ←صفحة 113
- ◀ لا تستخدم الجهاز إلا في أماكن مغلقة.
- ◀ لا تعرّض الجهاز أبدًا للحرارة والرطوبة الشديديتين.
- ◀ لا تستخدم أجهزة تنظيف بالضغط العالي أو أجهزة تنظيف البخار، كي تنظف الجهاز.
- ◀ لا تقم مطلقًا بوضع وصلة الشبكة في وضع تلامس مع أجزاء ساخنة من الجهاز أو مصادر حرارية.
- ◀ لا تقم مطلقًا بوضع وصلة الشبكة في وضع تلامس مع أسنان مدببة أو حواف حادة.
- ◀ لا تثني أو تسحق أو تغيّر وصلة الشبكة الكهربائية.
- ◀ لا توصل كابل الشحن¹ وجهاز الشحن السريع¹ وتشغلهما إلا وفقًا للقيم الموضّحة على لوحة الصنع.
- ◀ لا توصل كابل الشحن¹ وجهاز الشحن السريع¹ إلا بمقبس مرّكب بطريقة سليمة ومزود بوصلة تأريض على أن تكون شبكة الكهرباء ذات تيار متردد.
- ◀ عند تنظيف الجهاز لا تستخدم أية مواد قابلة للاشتعال أو محتوية على الكحول.
- ◀ أبعّد الملابس والشعر والأصابع وأجزاء الجسم الأخرى عن الفتحات الموجودة بالجهاز والأجزاء المتحركة.
- ◀ لا تقم مطلقًا بتوجيه الماسورة أو رؤوس التنظيف على العينين أو الشعر أو الأذنين أو الفم.
- ◀ تأكد من عدم عبث الأطفال بالجهاز، حتى عندما يكون معلقًا في وحدة القاعدة¹.
- ◀ يجب على الأشخاص حاملي الأجهزة الإلكترونية الطبية المزروعة الحفاظ على مسافة 10 سم على الأقل عن الجهاز.
- ◀ أبعّد مواد التغليف عن تناول الأطفال.
- ◀ لا تدع الأطفال يلعبون بمواد التغليف للجهاز.
- ◀ احرص على حماية البطارية من التعرض للنار أو الحرارة أو أشعة الشمس المستمرة.
- ◀ احرص على حماية البطارية من التعرض للماء والرطوبة المتوغلّة للداخل.
- ◀ لا تقم مطلقًا بفتح البطارية.

- ◀ أبعد البطارية غير المستخدمة عن الأشياء المعدنية، على سبيل المثال مشابك الورق أو قطع النقود المعدنية أو المفاتيح أو المسامير أو البراغي.
- ◀ احرص على توفير الهواء النقي.
- ◀ في حالة أية شكاوى، استشر الطبيب.
- ◀ في حالة ملامسة البشرة اشطفها على الفور بالماء.
- ◀ في حالة ملامسة العين اطلب المساعدة الطبية.

10 رأس تنظيف الأرضيات العامة
المزود بوظيفة الإيقاف الحر

تركيب وحدة القاعدة

- ◀ تحقق مما إذا كانت هناك أية احتمالية لإلحاق أي ضرر بالوصلات المنزلية في نطاق التركيب.
- ◀ لا تقم بتركيب وحدة القاعدة بشكل أفقي أو رأسي فوق أو تحت أو بجوار أي مقبس كهربائي.

← الشكل 2 - 3

الاستعمال

تركيب الجهاز

← الشكل 4 - 5

شحن الجهاز

- ◀ اقتصر على شحن البطارية في الشواحن الموصى بها من قبل الجهة الصانعة.
- ◀ اقتصر على استخدام البطارية بالارتباط مع جهاز بوش.
- ◀ اقتصر على شحن البطارية باستخدام كابل الشحن الأصلي¹ أو الشاحن السريع الأصلي¹.
- ◀ اقتصر على استخدام بطاريات من سلسلة الطرازات Power for ALL 18 V.
- ◀ تأكد من عدم عبث الأطفال بالجهاز، حتى عندما يكون معلقاً في وحدة القاعدة¹.

← الشكل 6 - 10

تجنب الأضرار المادية

- ◀ افحص العناصر المبللة وقم بتنظيفها.
- ◀ استبدل العناصر التالفة.
- ◀ افحص النعال الخارجية بانتظام من حيث التآكل.
- ◀ استبدل رأس التنظيف المتآكلة.
- ◀ لا تقم مطلقاً باستخدام رأس التنظيف دون تركيب بكرة الفرشاة.
- ◀ لا تقم مطلقاً بتشغيل الجهاز بدون وحدة الفلتر.

عرض عام

تجد هنا نظرة عامة على مكوّنات جهازك.

← الشكل 1

1	خزان تجميع الأتربة
2	مصفاة الوبر
3	فلتر شرائحي
4	متحكم القدرة ومفتاح التشغيل/الإيقاف
5	مبين الحالة
6	زر تحرير خزان تجميع الأتربة
7	خفاف إيقاف
8	ماسورة شفط قابلة للانشاء
9	وسيلة التحرير بالقدم

أوقات تشغيل البطارية

تجد هنا نظرة عامة على أوقات تشغيل البطارية ارتباطاً بالبطارية المستخدمة.

ملاحظات

- يشتمل الجهاز على خاصة التعرف الذكي على البطارية. تم تصميم الجهاز لمهام التنظيف اليومية بفضل البطاريات 2,5 أمبير ساعة و 3,0 أمبير ساعة من السلسلة Power for ALL 18 V. وبفضل البطارية 4,0 أمبير ساعة +Power من السلسلة Power for ALL 18 V تم تحسين الجهاز بما يتناسب مع مدة التشغيل. تم تصميم الجهاز لمهام التنظيف الصعبة للغاية بفضل البطارية 5,0 أمبير ساعة من السلسلة Power for ALL 18 V.
- تؤثر الأنماط التالية على وقت تشغيل البطارية:
 - النمط 1: النمط **Eco** مع ملحق غير كهربائي
 - النمط 2: النمط **Eco** مع رأس تنظيف الأرضيات الكهربائي
 - النمط 3: النمط **Auto** مع رأس تنظيف الأرضيات الكهربائي
 - النمط 4: النمط **Turbo** مع رأس تنظيف الأرضيات الكهربائي

وقت التشغيل	Ah 2,5	Ah 3,0	+Ah Power 4,0	Ah 5,0
النمط 1 حتى دقيقة	35	40	45	35
النمط 2 حتى دقيقة	25	30	35	30
النمط 3 حتى دقيقة	12	15	20	25
النمط 4 حتى دقيقة	8	10	10	12

ملاحظات

- كما هو الحال مع جميع بطاريات أيونات الليثيوم تتآكل البطاريات من السلسلة Power for ALL 18 V بمرور الوقت، ولذلك تقل قدرة البطارية ووقت تشغيلها. وهذه عملية تقادم طبيعية وليست نتيجة لعيب في الخامات أو عيب تصنيع أو عيب مادي.
- ويمكنك من خلال التدابير التالية تأخير هذا التآكل الطبيعي:
 - اشحن البطارية فقط في نطاق درجات حرارة يتراوح بين 0 م° و 45 م°.
 - قم بتخزين البطارية فقط في نطاق درجات حرارة يتراوح بين 20- م° حتى 50 م°.
 - لا تقم بتخزين البطارية لفترة زمنية طويلة وهي في حالة مشحونة تماما أو فارغة الشحنة تماما.

التنظيف والعناية

نظف جهازك واعتني به بدقة، كي يظل قادراً على أداء وظيفته لمدة طويلة.

تنظيف الجهاز

← الشكل 28 - 23

تفريغ خزان تجميع الأتربة

← الشكل 29 - 32

تنظيف وحدة الفلتر

◀ لا تجعل الفلاتر تلامس أية سوائل مطلقاً.

← الشكل 33 - 39

تنظيف رأس تنظيف الأرضيات

← الشكل 40 - 40

التغلب على الاختلالات

- ◀ وحدهم أفراد الطاقم الفني المدربون من أجل ذلك يُسمح لهم بإجراء إصلاحات على الجهاز.
- ◀ لا يُسمح إلا باستخدام قطع الغيار الأصلية لإصلاح الجهاز.

استعمال الجهاز

← الشكل 11 - 24

فك الجهاز

← الشكل 25 - 27

الجهاز لا يعمل.

- مبين حالة البطارية لا يشير إلى أي حالة.
- البطارية غير مركبة بشكل صحيح.
- البطارية غير مشحونة.
- مبين الأخطاء الأحمر يضيء لمدة 10 ثوان.
- البطارية شديدة السخونة أو شديدة البرودة.
- الجهاز شديد السخونة أو شديد البرودة.
- وظيفة الشحن لا تعمل.**
- تم استخدام شاحن خاطئ.

◀ اقتصر على استخدام الشاحن المرفق.

يتعذر تركيب خزان تجميع الأتربة.

- وحدة الفلتر غير مكتملة.
- تحقق مما إذا كانت وحدة الفلتر مكتملة.
- وحدة الفلتر أو خزان تجميع الأتربة غير محكم التثبيت بشكل صحيح.
- تحقق من إحكام تثبيت وحدة الفلتر وخزان تجميع الأتربة بشكل صحيح.

تراجع قوة الشفط.

- تخلص من البطاريات/البطاريات القابلة لإعادة الشحن بطريقة محافظة على البيئة.

الفلتر مسدود.

- أوقف الجهاز وافصله من مصدر الإمداد بالكهرباء.
- قم بتنظيف وحدة الفلتر.
- رأس التنظيف مسدود.
- أوقف الجهاز وافصله من مصدر الإمداد بالكهرباء.

- تحقق من وجود انسداد في قناة التهوية الممتدة من رأس التنظيف حتى الجهاز.
- قم بتفريغ خزان تجميع الأتربة.
- قم بتنظيف وحدة الفلتر.
- بعد أن يبرد الجهاز، قم بتشغيله مرة أخرى.

التخلص من الجهاز القديم

- تخلص من الجهاز بطريقة لا تضر بالبيئة.
- يمكنك الحصول على المعلومات الخاصة بأحدث سبل التخلص من المخلفات لدى تاجر المتخصص أو لدى إدارة البلدية أو المدينة التي تتبع لها.

هذا الجهاز مطابق للمواصفة الأوروبية 2012/19/المجموعة الاقتصادية الأوروبية الخاصة بالأجهزة الكهربائية والإلكترونية القديمة (waste electrical and electronic equipment - WEEE). وهذه المواصفة تحدد الإطار العام لقواعد تسري في جميع دول الاتحاد الأوروبي بخصوص استعادة الأجهزة القديمة وإعادة استغلالها.



التخلص من البطاريات/ البطاريات القابلة لإعادة الشحن

ينبغي تسليم البطاريات/البطاريات القابلة لإعادة الشحن لأحد مراكز إعادة الاستخدام الصديقة للبيئة. لا تقم بإلقاء البطاريات/البطاريات القابلة لإعادة الشحن في القمامة المنزلية.

- تخلص من البطاريات/البطاريات القابلة لإعادة الشحن بطريقة محافظة على البيئة.

وفقاً للمواصفة الأوروبية EC/2006/66 فيجب أن يتم تجميع البطاريات التالفة أو المستعملة على حدة واستغلالها في أغراض إعادة التدوير صديقة البيئة.



خدمة العملاء

يمكن الحصول على قطع غيار أصلية ذات صلة بالوظيفة وفقاً لتوجيهات التصميم الإيكولوجي ذات الصلة من خدمة العملاء لمدة 7 سنوات على الأقل من تاريخ استلام العميل للسلعة أو تاريخ تفعيل الضمان للسلع التي تحتاج إلى تركيب أو تشغيل¹ سوف تحصل على معلومات مفصلة حول فترة الضمان وشروطه في بلدك لدى خدمة العملاء الخاصة بنا أو لدى التاجر الذي تتعامل معه أو على موقعنا الإلكتروني. تجد بيانات الاتصال بخدمة العملاء في فهرس خدمة العملاء المرفق أو على موقعنا الإلكتروني.



A series of horizontal lines extending across the page, starting from the right edge of the pencil icon. The lines are evenly spaced and provide a template for writing. The page contains approximately 24 horizontal lines in total.



A series of horizontal lines for writing, starting from the first line below the pencil icon and extending to the bottom of the page.



Thank you for buying a Bosch Home Appliance!

Register your new device on MyBosch now and profit directly from:

- **Expert tips & tricks for your appliance**
- **Warranty extension options**
- **Discounts for accessories & spare-parts**
- **Digital manual and all appliance data at hand**
- **Easy access to Bosch Home Appliances Service**

Free and easy registration – also on mobile phones:

www.bosch-home.com/welcome

BOSCH
HOME APPLIANCES
SERVICE

Looking for help? You'll find it here.

Expert advice for your Bosch home appliances, help with problems or a repair from Bosch experts.

Find out everything about the many ways Bosch can support you:

www.bosch-home.com/service

Contact data of all countries are listed in the attached service directory.

BSH Hausgeräte GmbH

Carl-Wery-Straße 34
81739 München, GERMANY
www.bosch-home.com

A Bosch Company



8001287416 (030804)

de, en, fr, it, nl, da, no, sv, fi, es, pt, el, tr, pl, hu, ru, ro, cs, ar

Valid within Great Britain:
Imported to Great Britain by
BSH Home Appliances Ltd.
Grand Union House
Old Wolverton Road
Wolverton, Milton Keynes
MK12 5PT
United Kingdom