

PRIMUS SO-340

2-WAY ALL-IN-ONE MUSIC SYSTEM WITH
INTEGRATED 5.25" SUBWOOFER, INTERNET RADIO,
WIFI, DAB+ & BLUETOOTH®



Bedienungsanleitung
Operating manual
Mode d'emploi
Istruzioni per l'uso
Bedieningshandleiding
Betjeningsvejledning

Gesamtinhaltsverzeichnis

DE	Bedienungsanleitung.....	3
GB	Operating manual	59
FR	Mode d'emploi	112
IT	Istruzioni per l'uso.....	168
NL	Bedieningshandleiding	224
DK	Betjeningsvejledning	281

PRIMUS SO-340

**2-WEGE ALL-IN-ONE MUSIKSYSTEM MIT INTEGRIERTEM
5.25" SUBWOOFER, INTERNETRADIO, WIFI,
DAB+ & BLUETOOTH®**



Bedienungsanleitung

Inhaltsverzeichnis

1. Einleitung	6
1.1 Kontaktdaten	6
1.2 Bestimmungsgemäße Verwendung	7
2. Kennenlernen Ihres PRIMUS	7
2.1 Lieferumfang.....	7
2.2 Bedienelemente und Anschlüsse.....	8
2.3 Technische Daten	13
2.4 Warenzeichen und Markennamen	15
3. Erste Schritte	16
3.1 PRIMUS auspacken	16
3.2 Einsetzen der Batterie in die Fernbedienung.....	16
3.3 Antennen anschließen	17
3.4 Ersteinrichtung	18
4. Allgemeine Funktionen	20
5. Menü-Übersicht	22
6. Anzeige-Symbole	23
7. FM Radio	24
7.1 Betrieb	24
7.2 Einrichtungsmenü.....	25
8. DAB Radio	26
8.1 Betrieb	26
8.2 Einrichtungsmenü.....	27
9. Internet Radio	29
9.1 Betrieb	29
9.2 Einrichtungsmenü.....	30
9.3 Senderliste	31
9.4 Verwendung des Webportals.....	32
10. Streaming Dienste	33
10.1 Betrieb	34
10.2 Einrichtungsmenü.....	36
11. My Music mode	37
11.1 Betrieb	37
11.2 Einrichtungsmenü.....	38
12. Bluetooth	40
12.1 Verbinden.....	40
12.2 Betrieb	40
12.3 Einrichtungsmenü.....	41

13. AUX In 1.....	42
13.1 Betrieb.....	42
13.2 Einrichtungsmenü.....	42
14. AUX In 2.....	43
14.1 Betrieb.....	43
14.2 Einrichtungsmenü.....	43
15. Optischer Modus.....	44
15.1 Betrieb.....	44
15.2 Einrichtungsmenü.....	44
16. Alarmfunktionen.....	45
16.1 Alarm einstellen.....	45
16.2 Alarm ein- oder ausschalten.....	46
16.3 Ein Alarmsignal ausschalten.....	46
16.4 Snooze (Schlummer-Funktion).....	46
17. Sleeptimer (automatische Abschalt- Funktion).....	47
18. Systemeinstellungen.....	48
18.1 Zugang zu den Systemeinstellungen.....	48
18.2 Streaming Audio Qualität.....	48
18.3 Equalizer.....	48
18.4 Netzwerk.....	49
18.5 Zeit/Datum.....	49
18.6 Inaktiver Standby.....	50
18.7 Sprache.....	50
18.8 Werkseinstellungen.....	50
18.9 Software Update.....	50
18.10 Einrichtungsassistent.....	50
18.11 Info.....	51
18.12 Datenschutz.....	51
18.13 Anzeigehelligkeit.....	51
19. Verwendung der UNDOK™ App zur Steuerung des PRIMUS.....	52
20. Fehlerbehebung.....	54
21. Reinigung.....	56
22. Garantie.....	57

1. Einleitung

Vielen Dank, dass Sie sich für den Kauf eines PRIMUS entschieden haben. Diese Bedienungsanleitung und die Sicherheitshinweise vermitteln Ihnen alle notwendigen Informationen für einen störungsfreien und sicheren Betrieb des PRIMUS.

- Lesen Sie Bedienungsanleitung und Sicherheitshinweise vollständig durch, bevor Sie PRIMUS verwenden.
- Bewahren Sie Bedienungsanleitung und Sicherheitshinweise zum späteren Nachschlagen auf.
- Falls Sie PRIMUS an Dritte weitergeben, geben Sie auch die Bedienungsanleitung und die Sicherheitshinweise mit.
- Die Nichtbeachtung dieser Bedienungsanleitung und Sicherheitshinweise kann zu schweren Verletzungen oder Schäden am PRIMUS führen.
- Für Schäden, aufgrund der Nichtbeachtung dieser Bedienungsanleitung und der Sicherheitshinweise entstehen, übernehmen wir keine Haftung.

Die Abbildungen in dieser Bedienungsanleitung dienen der Veranschaulichung von Handlungen, die zu Bedienung des PRIMUS notwendig sind.

Wir wünschen Ihnen viel Freude mit Ihrem PRIMUS!

1.1 Kontaktdaten

Adresse	sonoro audio GmbH, Hammer Landstraße 45, 41460 Neuss, Deutschland
Telefon	+49 2131 8834-141
Fax	+49 2131 7517-599
E-Mail	support@sonoro.de
Internet	www.sonoro.de

1.2 Bestimmungsgemäße Verwendung

PRIMUS darf nur für den Privatgebrauch eingesetzt werden. Es ist für eine gewerbliche Nutzung nicht geeignet. PRIMUS ist ausschließlich für die folgenden Aufgaben bestimmt:

- Wiedergabe von FM/DAB+/Internet-Radiosendern und Streaming-Diensten.
- Audio-Wiedergabe von externen Geräten, die über AUX In, USB-Anschluss oder optischen Eingang verbunden sind.
- Audio-Wiedergabe von Bluetooth-fähigen Geräten (z. B. Mobiltelefonen).
- Musik-Streaming zu Bluetooth-Kopfhörern.
- Laden von externen Geräten, die über den USB-Eingang angeschlossen sind.

Andere Verwendungen gelten als nicht bestimmungsgemäß und sind untersagt. Wir übernehmen keinerlei Haftung für Schäden, die sich aus unsachgemäßen Gebrauch ergeben.

2. Kennenlernen Ihres PRIMUS

2.1 Lieferumfang

Zum PRIMUS selbst gehören folgende Zubehörteile ebenfalls zum Lieferumfang:

- Fernbedienung
- Knopfzelle (CR2032, 3 V)
- Stromkabel
- DAB/FM Teleskopantenne
- Externe WiFi-Antenne
- Bedienungsanleitung
- Sicherheitshinweise
- Schutzhandschuhe

2.2 Bedienelemente und Anschlüsse Vorderansicht

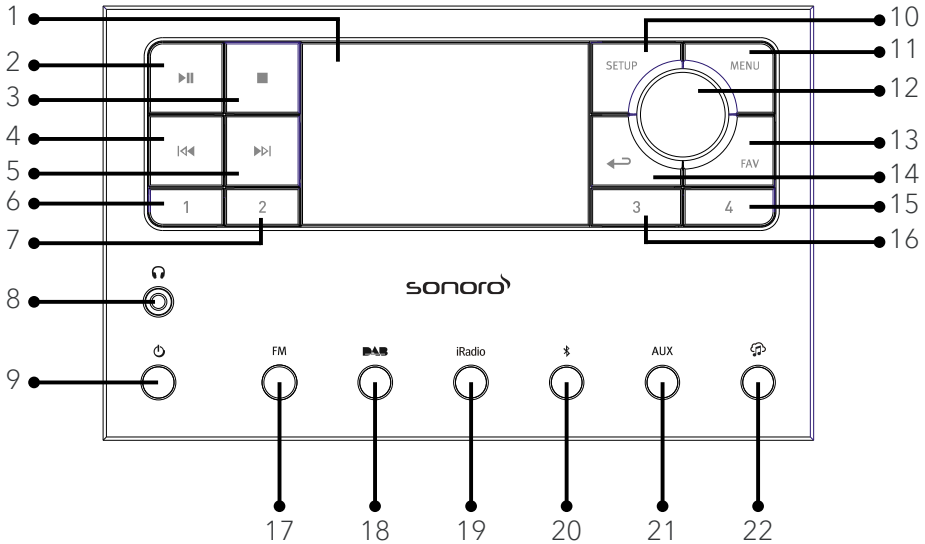

- | | |
|--------------------------------|---------------------------------------------------------------|
| 1. Anzeige | 12. Einstellknopf : Laufstärkeknopf,
Sendersuche, OK-Taste |
| 2. Taste Abspielen/Pause (▶) | 13. Favoritentaste (FAV) |
| 3. Stopptaste (■) | 14. Taste zurück (←→) |
| 4. Taste links, zurück (◀◀) | 14. Favoritentaste (FAV) |
| 5. Taste rechts, vorwärts (▶▶) | 15. Favoritentaste 4 (4) |
| 6. Favoritentaste 1 (1) | 16. Favoritentaste 3 (3) |
| 7. Favoritentaste 2 (2) | 17. FM Radio (FM) |
| 8. Kopfhöreranschluss (🎧) | 18. DAB Radio (DAB) |
| 9. Standby-Taste (⏻) | 19. Internet Radio (iRadio) |
| 10. Einstelltaste (SETUP) | 20. Bluetooth (📶) |
| 11. Menütaste (MENU) | 21. AUX Eingang 1/2 Modus (AUX) |
| | 22. Musik-Streaming-Dienste (🎵) |

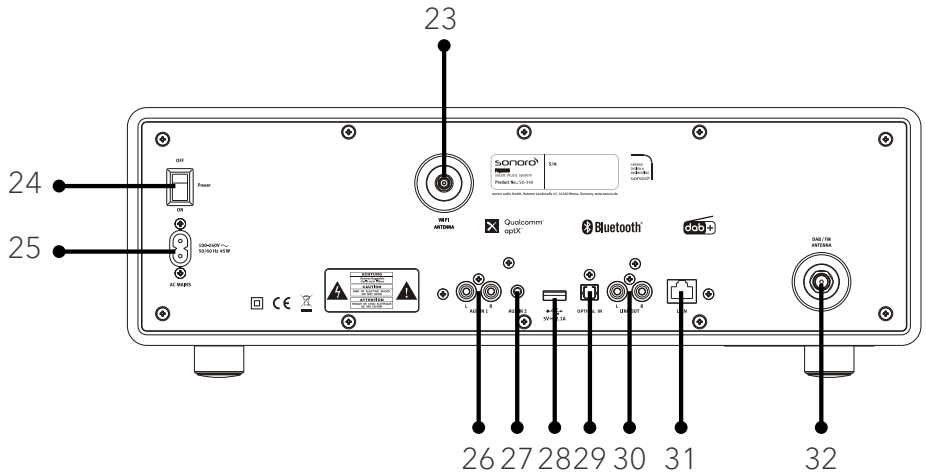

- 23. Buchse für externe WiFi-Antenne
- 24. Hauptschalter EIN/AUS
- 25. Wechselstromeingang
- 26. AUX-Eingang 1 (RCA)
- 27. AUX Eingang 2 (3,5 mm)
- 28. USB-Anschluss
- 29. Optischer Anschluss
- 30. Line-output (RCA)
- 31. LAN Buchse RJ45
- 32. FM/DAB Antenneneingang

Ansicht von unten

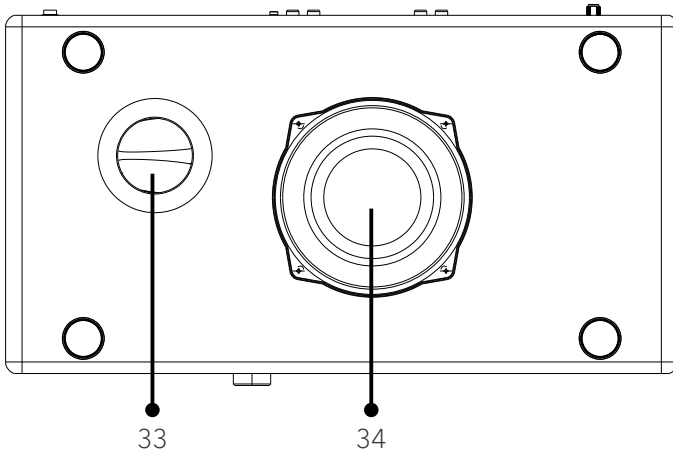





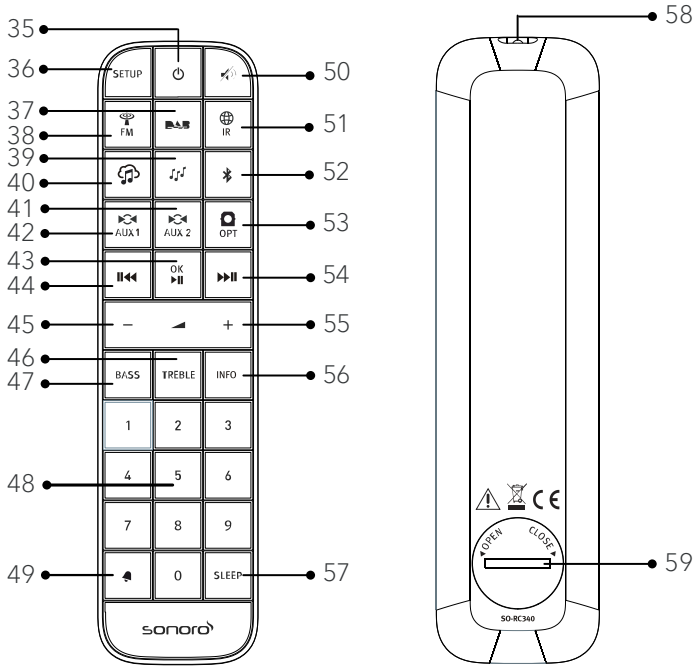

33. Bassreflexöffnung

34. Subwoofer-Treiber



- 35. Standby-Taste (🔌)
- 36. Einstelltaste (SETUP)
- 37. DAB Radio (DAB)
- 38. FM Radio (FM)
- 39. My Music (🎵)
- 40. Musik-Streaming-Dienste (🎵)
- 41. AUX Eingang 1 Modus (AUX1)
- 42. AUX Eingang 2 Modus (AUX 2)
- 43. Taste Abspielen/Pause (▶||),
OK-Taste
- 44. Taste links, zurück (◀◀)
- 45. Taste Lautstärke leiser (←)*
- 46. Höhen- Einstelltaste (TREBLE)
- 47. Bass-Einstelltaste (BASS)
- 48. Favoriten-Direktwahl-tasten (0-9)
- 49. Taste Alarm (🔔)
- 50. Stummschalt-Taste (🔇)
- 51. Internet Radio (🌐)
- 52. Bluetooth (📶)

- 53. Optischer Eingang ()
 - 54. Taste rechts, vorwärts ()
 - 55. Taste Lautstärke lauter ()*
 - 56. Informationstaste (**INFO**)
 - 57. Schlummertaste (**SLEEP**)
 - 58. Infrarotsender
 - 59. Batteriefach
- * Navigations-Tasten (, )

Spezifikation	Angaben														
Abmessungen (BxTxH)	ca. 450 x 258 x 153 mm														
Gewicht	ca. 9,8 kg														
Umgebungstemperatur	0°C to +40°C														
Anzeige	2,8" TFT Farbdisplay														
Frequenzbereich, FM	87,50 MHz-108,00 MHz														
DAB/DAB+	Band III, 174,928 MHz-239,200 MHz														
Internet Radio	Über 50.000 Sender weltweit														
Favoriten	Je 10 für FM DAB/DAB+ Internet Radio Spotify Je 8 für TIDAL Napster Deezer Qobuz Amazon Music														
USB Nachladen	Ausgang: DC 5V  2,1A														
USB Abspielen	Kompatibilitätssystem: FAT 16, FAT 32 (nicht kompatibel mit NTFS oder anderen Systemen)														
AUX-IN	Port 1 : RCA Buchse, Empfindlichkeit: 800 mV Port 2 : 3,5 mm Buchse, Empfindlichkeit: 300 mV														
Optical In, TOSLINK	Unterstützt lineares PCM Abtastrate: 32KHz/44.1KHz/48KHz/96KHz Kanal: Stereo 16 Bit, 24 Bit														
Streaming	Bluetooth Spotify TIDAL Napster Deezer Qobuz Amazon Music DLNA UpnP														
My music Unterstützung Medienformate	<table border="0"> <tr> <td>Codec</td> <td>Maximal unterstützte Bitrate</td> </tr> <tr> <td>AAC (LC, HE, HEv2)</td> <td>320 kbits/Sek</td> </tr> <tr> <td>FLAC⁽¹⁾</td> <td>1.5 Mbits/Sek</td> </tr> <tr> <td>LPCM⁽²⁾</td> <td>1.536 Mbits/Sek</td> </tr> <tr> <td>MP3</td> <td>320 kbits/Sek</td> </tr> <tr> <td>WAV</td> <td>1.536 Mbits/Sek</td> </tr> <tr> <td>WMA⁽³⁾</td> <td>320 kbits/Sek</td> </tr> </table> <p>Alle Codecs unterstützen nur 2-Kanal-codierte Dateien. Alle Codecs unterstützen eine Abtast-Rate von bis zu 48 kHz (einschließlich 32 und 44,1 kHz). Dateien mit DRM-Schutz (Digital Rights Management) können auf PRIMUS nicht abgespielt werden.</p> <p>(1) In FLAC-Dateien werden 16- und 24-Bit-Samples unterstützt. (2) Die maximal unterstützte Bitrate gilt für 48-kHz-Abtastung, 2 Kanäle und 16 Bits pro Abtastung. (3) WMA Lossless, WMA Voice, WMA 10 Professional und DRM-geschützte Dateien werden nicht unterstützt.</p>	Codec	Maximal unterstützte Bitrate	AAC (LC, HE, HEv2)	320 kbits/Sek	FLAC ⁽¹⁾	1.5 Mbits/Sek	LPCM ⁽²⁾	1.536 Mbits/Sek	MP3	320 kbits/Sek	WAV	1.536 Mbits/Sek	WMA ⁽³⁾	320 kbits/Sek
Codec	Maximal unterstützte Bitrate														
AAC (LC, HE, HEv2)	320 kbits/Sek														
FLAC ⁽¹⁾	1.5 Mbits/Sek														
LPCM ⁽²⁾	1.536 Mbits/Sek														
MP3	320 kbits/Sek														
WAV	1.536 Mbits/Sek														
WMA ⁽³⁾	320 kbits/Sek														

Unterstütztes Netzwerk	IEEE 802.11 a/b/g/n, 2.4 & 5GHz bands, Ethernet 2.412GHz-2.472GHz/5.18GHz-5.32GHz/5.50GHz-5.70GHz
Ausgangsleistung	15dBm für 2.4GHz / 17dBm für 5GHz WiFi
Verschlüsselung	WEP, WPA, WPA2 (PSK), WPS
Bluetooth	Version 4.1, Profile: AVRCP v1.5, A2DP 1.3 2.402GHz-2.480GHz
Sendeleistung	4dBm für BT 7dBm für BT-LE
Batterie	CR2032 (Fernbedienung)
Standby-Leistung	< 1.0W
Netzwerk-Standby Leistung	< 2.0W



Die Wortmarke Bluetooth® und die Logos sind Eigentum der Bluetooth SIG, Inc. und werden von der sonoro audio GmbH in Lizenz verwendet. Andere Warenzeichen und Markennamen sind die ihrer entsprechenden Eigentümer.



UPnP™ ist ein Warenzeichen des UPnP™ Forums.



Die Spotify-Software benötigt Lizenzen dritter Parteien, die Sie hier finden:
<http://www.spotify.com/connect/third-party-licenses>



Napster und das Napster Logo sind eingetragene Marken von Rhapsody International Inc., registriert in den USA und anderen Ländern.



TIDAL und das TIDAL Logo sind eingetragene Warenzeichen von Aspiro AB in der Europäischen Union und anderen Ländern.



Deezer und das Deezer Logo sind internationale Markenzeichen von Deezer S.A., registriert in Frankreich und anderen Ländern.



Qobuz und sein Logo sind eingetragene Marken von Xandrie S.A.



Amazon, Amazon Music Unlimited und alle damit verbundenen Logos sind Marken von Amazon.com, Inc. oder ihrer verbundenen Unternehmen.

3. Erste Schritte

3.1 PRIMUS auspacken

1. Nehmen Sie PRIMUS aus der Verpackung und kontrollieren Sie, ob PRIMUS oder Einzelteile Beschädigungen aufweisen. Falls dies der Fall ist, benutzen Sie PRIMUS nicht. Sollten Sie Beschädigungen feststellen, wenden Sie sich sofort an Ihren Händler oder an den Kundendienst der sonoro audio GmbH.
2. Überprüfen Sie den Inhalt auf Vollständigkeit (Siehe Kapitel „Lieferumfang“).
3. Stellen Sie PRIMUS an einem geeigneten Ort auf. Wenn Sie Ihr PRIMUS auf eine Naturholzfläche stellen wollen, stellen Sie bitte sicher, dass diese dafür geeignet ist. Auf geölten und gewachsten Flächen können eventuell Flecken entstehen.
4. Entfernen Sie die Schutzfolie vom Display.

3.2 Einsetzen der Batterie in die Fernbedienung

1. Öffnen Sie den Batteriefachdeckel auf der Rückseite der Fernbedienung, indem Sie den Deckel mit einer kleinen Münze gegen den Uhrzeigersinn drehen.
2. Legen Sie die mitgelieferten Batterien (CR2032, 3 V) mit der Beschriftung (+) nach oben ein.
3. Schließen Sie das Batteriefach, indem Sie den Deckel mit einer kleinen Münze im Uhrzeigersinn drehen.



Bei Verwendung der Fernbedienung dürfen der Infrarotsensor am PRIMUS und der Infrarotsender an der Fernbedienung nicht verdeckt sein.

3.3 Antennen anschließen

1. Verschrauben Sie die Stabantenne auf der Rückseite des PRIMUS mit dem DAB/FM Antennenanschluss.

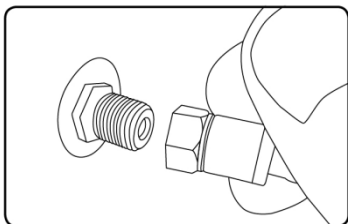

2. Ziehen Sie die Stabantenne auseinander und richten Sie die Antenne so aus, dass Sie optimalen Empfang haben.



Für noch besseren Empfang können Sie PRIMUS an eine geeignete Hausantenne anschließen.

3. Verschrauben Sie die Wi-Fi Antenne auf der Rückseite des PRIMUS mit dem WiFi Antennenanschluss. Ziehen Sie die Wi-Fi Antenne nach oben.
4. Wenn Sie PRIMUS mit einem Ethernet-Kabel an Ihr Netzwerk anschließen möchten, verbinden Sie ein Ethernet-Kabel vom LAN-Anschluss an der Rückseite des PRIMUS mit Ihrem Router.

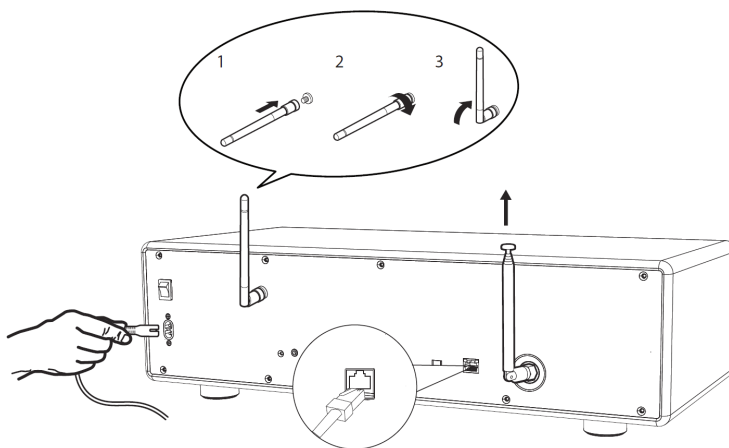

5. Einstecken des Netzkabels.

3.4 Ersteinrichtung

Wenn Sie PRIMUS erstmalig einschalten: Wählen Sie bitte zunächst die Menü-Sprache. Danach erscheint „Einrichtung“ auf dem Display. Folgen Sie den unten angegebenen Anweisungen, um einige Grundeinstellungen vorzunehmen.

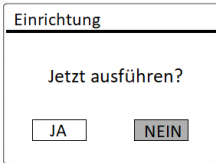

1. Wenn „Einrichtung“ angezeigt wird, drücken Sie auf der Fernbedienung **+** oder **-** (oder drehen Sie den Bedienknopf), um „JA“ auszuwählen und drücken Sie dann **OK**, um die Einrichtung zu beginnen.
2. Danach werden Sie zu folgender Auswahl aufgefordert:
 - Zeitformat (12 oder 24 Stunden),
 - Quelle für Auto Update (Update von Radio, Internet oder kein Update).

Folgen Sie je nach Ihrer Auswahl den Hinweisen auf dem Display, um danach Datum und Uhrzeit, Zeitzone, Sommerzeit oder Drahtlosnetzwerk einzurichten. Drehen Sie den Bedienknopf am PRIMUS oder drücken Sie die Navigationstasten (**+/-**) an der Fernbedienung, um die Auswahl zu treffen und drücken Sie dann zur Bestätigung auf **OK** (siehe Kapitel „Menüoptionen“).

Wenn Sie „Update vom Internet“ wählen, muss zuerst die Wi-Fi-Verbindung eingerichtet werden. Drehen Sie bei der Eingabe des Kennworts zu Ihrem Drahtlosnetzwerk den Bedienknopf am PRIMUS oder drücken Sie die Navigationstasten an der Fernbedienung (**+/-**), um einen Zeichen/Buchstaben auszuwählen und drücken Sie dann zur Bestätigung auf **OK**. Zum Löschen der letzten Eingabe wählen Sie [BKSP]. Zum Abbruch der Kennworteingabe wählen Sie [CANCEL]. Drücken Sie zur Bestätigung des eingegebenen Kennworts auf [OK].

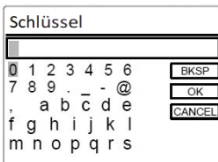

3. Wenn die Meldung „Einrichtung abgeschlossen“ erscheint, drücken Sie auf **OK** um die Einstellung zu verlassen.

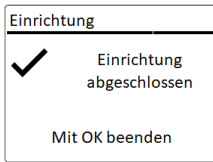











4. Als Alternative können Sie die Ethernet-Verbindung (LAN) zu Ihrem Router verwenden (mit automatischer Konfiguration). Wählen Sie dazu unter den unter SSID angezeigten Netzwerken den Menüpunkt [Kabel].



Um den Assistenten nochmals zu verwenden wählen Sie [Systemeinstellungen] und dann [Einrichtungsassistent] (Siehe Kapitel „Systemeinstellungen“).

4. Allgemeine Funktionen

Einschalten	Drücken Sie  . PRIMUS beginnt aus dem letzten gewählten Abspielmodus.
Ausschalten (Bereitschaftsmodus)	Drücken Sie  . Uhrzeit und Datum (wenn eingestellt) werden angezeigt. Um Energie zu sparen, schaltet sich PRIMUS nach 15 Minuten Ruhezustand in den Bereitschaftsmodus.
Abspielen	Drücken Sie einmal MENU , danach  oder  (oder drehen Sie den Bedienknopf) um einen Abspielmodus zu wählen und drücken Sie dann zur Bestätigung auf OK . Reihenfolge: FM-Radio > DAB-Radio > Internet-Radio > Bluetooth > Aux In 1 > Aux In 2 > Optisch > Spotify > TIDAL > Napster > Deezer > Qobuz > Amazon Music > My Music
Direkte Auswahl eines Abspielmodus	Drücken Sie die Taste für Direktbetrieb auf der Fernbedienung, um direkt von einer Betriebsart zur anderen zu wechseln.
Lautstärkeregelung	Drücken Sie auf der Fernbedienung + oder - oder drehen Sie den Lautstärkeregler am PRIMUS.
Das erstmalige Paaren mit einem Bluetooth Kopfhörer	In allen Betriebsarten außer dem Bluetooth-Modus, drücken und halten Sie die Taste  auf der Fernbedienung. Oder drücken Sie einmal SETUP , dann + oder - (oder drehen Sie den Drehknopf), um [Bluetooth-Kopfhörer] auszuwählen, wählen Sie dann [Bluetooth Paaren] und dann [Verfügbare Geräte] und drücken Sie zur Bestätigung OK . Warten Sie eine Weile, bis der Name Ihres Bluetooth-Geräts im Display angezeigt wird. Wählen Sie das gewünschte Gerät aus und bestätigen es mit der OK -Taste.

	<p>Das kleine Bluetooth-Kopfhörersymbol  blinkt und zeigt an, dass das PRIMUS bereit zum Paaren ist. Das Bluetooth-Kopfhörersymbol  hört auf zu blinken, wenn das Paaren abgeschlossen ist. Der Name des gekoppelten Bluetooth-Kopfhörers wird vorübergehend im Display angezeigt.</p> <p>Hinweis: Vergewissern Sie sich, dass sich Ihr Bluetooth-Kopfhörer bereits im Erkennungsmodus befindet und für die Kopplung bereit ist. Einzelheiten entnehmen Sie bitte der Bedienungsanleitung Ihres Bluetooth-Geräts.</p>
<p>Verbindung mit einem bereits gepaarten Bluetooth Kopfhörer</p>	<p>In allen Betriebsarten außer im Bluetooth-Modus, drücken und halten Sie die  Taste am PRIMUS oder der Fernbedienung. Alternativ drücken Sie einmal auf die SETUP-Taste, dann + oder - (oder drehen Sie den Drehknopf), um [Bluetooth Kopfhörer] auszuwählen. Dann wählen Sie [Bluetooth Kopplung Paaren] und dann [Gekoppelte Geräte] und bestätigen Sie mit der OK-Taste. Die Namen der gekoppelten Bluetooth-Geräte werden im Display angezeigt. Wählen Sie das gewünschte Gerät aus und bestätigen es mit der OK-Taste.</p> <p>Das kleine Bluetooth-Kopfhörer symbol  blinkt und zeigt an, dass das PRIMUS im Kopplungs - Modus ist.</p> <p>Das Bluetooth-Kopfhörersymbol  hört auf zu blinken, wenn das Koppeln abgeschlossen ist. Der Name des gekoppelten Bluetooth-Kopfhörers wird vorübergehend im Display angezeigt.</p> <p>Hinweis: Vergewissern Sie sich, dass sich Ihr Bluetooth-Kopfhörer bereits im Paarungs-Modus befindet. Weitere Einzelheiten finden Sie in der Bedienungsanleitung Ihres Bluetooth-Geräts.</p>
<p>Trennen eines verbundenen Bluetooth-Kopfhörers</p>	<p>Drücken Sie SETUP einmal, danach + oder - (oder drehen Sie den Bedienknopf) zur Auswahl von [Bluetooth Kopfhörer], wählen Sie dann [Bluetooth trennen] und drücken Sie dann zur Bestätigung auf OK.</p>

5. Menü-Übersicht





















Für das PRIMUS stehen drei Menüs zur Verfügung.

- Einstellmenü (für bestimmte Einstellungen in einem Abspielmodus, z.B. [Autom. Sendersuchlauf] in der Betriebsart FM)
- Systemeinstellungen (für allgemeine Einstellungen, z.B. Uhrzeit/ Datum, Sprache, usw.)
- Hauptmenü (Zugang zu Abspielmenüs und Schlummerzeit)

Zugang zu den Einstellungen	Drücken Sie SETUP . Der Menüinhalt kann sich in unterschiedlichen Abspielarten unterscheiden.
Auswahl einer Option in den Einstellungen	Drehen Sie den Bedienknopf am PRIMUS oder drücken Sie + oder - auf der Fernbedienung.
Bestätigung einer Auswahl in den Einstellungen	Drücken Sie OK . (Drücken Sie am PRIMUS den Bedienknopf)
Im Menü einen Schritt zurückgehen	Drücken Sie ↶ .

6. Anzeige-Symbole



In der unten angegebenen Tabelle finden Sie die Bedeutung der Anzeige-Symbole, wenn diese auf dem Display erscheinen.

	Wi-Fi Verbindung ist aktiv (mit Signalstärke).
	Wi-Fi Verbindung ist getrennt.
	LAN Verbindung ist aktiv.
	LAN Verbindung ist ausgesteckt.
	Ein Bluetooth-Gerät ist verbunden.
	Ein Bluetooth-Kopfhörer ist verbunden.
	Alarm ist aktiviert.
	Der Radiosender befindet sich in der Voreinstellungsliste.
	FM RDS Informationen werden empfangen.
	Radiosignal wird empfangen (mit Signalstärke).
	Abspielmodus „Alle Titel wiederholen“ ist aktiv.
	Abspielmodus „Einen Titel wiederholen“ ist aktiv.
	Abspielmodus „Ordner wiederholen“ ist aktiv.
	Abspielmodus „Zufällige Wiedergabe“ ist aktiv.
	Abspielmodus „Alle Titel in zufälliger Wiedergabe wiederholen“ ist aktiv.
	Sleeptimer ist aktiv.
	Stereosender ist verfügbar.
	Tonwiedergabe ist stumm.
	Ein USB-Gerät ist angeschlossen.
	Pause beim Abspielen.

7. FM Radio

7.1 Betrieb

Auswahl des FM Radio-Modus,	Drücken Sie die Taste FM oder  am PRIMUS oder auf der Fernbedienung, oder drücken Sie einmal auf MENU und danach ⏮ oder ⏭ (oder drehen Sie den Bedienknopf) zur Auswahl des FM Radio-Modus und drücken Sie zur Bestätigung auf OK .
Manuelle Senderwahl	Drücken Sie ⏮ oder ⏭ . Oder drücken und halten Sie den Bedienknopf, um die manuelle Senderwahl zu aktivieren.
Automatische Suche des nächsten verfügbaren Senders	Drücken und halten Sie ⏮ oder ⏭ . Oder drücken Sie den Bedienknopf, um die automatische Senderwahl zu starten.
Speichern eines Radiosenders in der Favoritenliste	Es lassen sich maximal 10 Radiosender speichern. <ol style="list-style-type: none">1. Drücken und halten Sie die Taste FAV am PRIMUS, bis die Voreinstellungsliste dargestellt wird.2. Drücken Sie + oder - (oder drehen Sie den Bedienknopf) zur Auswahl einer voreingestellten Sendernummer und drücken Sie dann zur Bestätigung auf OK.
Direktes Speichern eines Radiosenders in der Favoritenliste	<ol style="list-style-type: none">1. Drücken und halten Sie eine der 4 Favoritentasten (1-4) am PRIMUS.2. Auf der Fernbedienung: Drücken und halten Sie eine der Tasten 0-9.
Auswahl eines Radiosenders aus der Favoritenliste	Sie haben 3 Möglichkeiten einen Favoriten auszuwählen: <ol style="list-style-type: none">1. Drücken Sie auf FAV, drücken Sie dann + oder - (oder drehen Sie den Bedienknopf) zur Auswahl eines Radiosenders in der Favoritenliste und drücken Sie dann auf OK.2. Drücken Sie eine der 4 Favoritentasten am PRIMUS.

	3. Drücken Sie eine der Tasten 0-9 auf der Fernbedienung, um einen der Favoriten (1-10) auszuwählen.
Informationen des Radiosenders durchsuchen (falls verfügbar)	Drücken Sie wiederholt auf INFO .
Ton stumm schalten oder wiederherstellen	Drücken Sie auf das Symbol  oder die Taste  .

7.2 Einrichtungsmenü

Drücken Sie im FM-Radiobetrieb auf **SETUP**, um zum Einrichtungsmenü zu gelangen. Folgende Optionen stehen zur Verfügung:

- [Autom. Sendersuchlauf]
Zur automatischen Speicherung aller verfügbaren Radiosender in der Voreinstellungsliste.
Alle vorhandenen voreingestellten Sender werden gelöscht.
- [Suchlauf Einstellung]
Zur Auswahl, dass beim automatischen Suchlauf nur Sender mit starkem Empfangssignal berücksichtigt werden.
- [Empfang Einstellung]
Radio hören in Stereo oder Mono-Qualität.
- [Bluetooth Kopfhörer]
Zum Verbinden oder Trennen eines Bluetooth-Kopfhörers siehe Kapitel „Allgemeine Funktionen“.
- [Systemeinstellungen]
Siehe Kapitel „Systemeinstellungen“.
- [Hauptmenü]
Zur Auswahl anderer Abspielfunktionen, Sleptimer oder Weckalarm.





Hinweis: Ausgewählte Optionen werden mit einem Sternchen gekennzeichnet.

8. DAB Radio

8.1 Betrieb

Auswahl von DAB Radio	Drücken Sie die Taste DAB am PRIMUS oder auf der Fernbedienung, oder drücken Sie einmal MENU und dann ⏮ oder ⏭ (oder drehen Sie den Bedienknopf) zur Auswahl von DAB Radio und drücken Sie zur Bestätigung auf OK .
DAB-Sender suchen	Wenn Sie zum ersten Mal DAB wählen oder wenn die Senderliste leer ist, führt PRIMUS automatisch einen vollständigen Suchlauf durch und speichert alle verfügbaren Sender in der Senderliste.
Einstellen eines Senders	Drücken Sie ⏮ oder ⏭ .
Speichern eines Radiosenders in der Voreinstellungsliste	Es lassen sich maximal 10 Radiosender speichern. <ol style="list-style-type: none">1. Drücken und halten Sie die Taste FAV am PRIMUS, bis die Voreinstellungsliste dargestellt wird.2. Drücken Sie + oder - (oder drehen Sie den Bedienknopf) zur Auswahl einer voreingestellten Sendernummer und drücken Sie zur Bestätigung auf OK.
Direktes Speichern eines Radiosenders in der Favoritenliste	<ol style="list-style-type: none">1. Drücken und halten Sie eine der 4 Favoritentasten (1-4) am PRIMUS.2. Auf der Fernbedienung: Drücken und Halten Sie eine der Tasten 0-9.
Auswahl eines Radiosenders aus der Favoritenliste	Sie haben 3 Möglichkeiten einen Favoriten auszuwählen: <ol style="list-style-type: none">1. Drücken Sie auf FAV, drücken Sie dann + oder - (oder drehen Sie den Bedienknopf) zur Auswahl eines Radiosenders in der Favoritenliste und drücken Sie dann auf OK.2. Drücken Sie eine der 4 Favoritentasten am PRIMUS.

	<p>3. Drücken Sie eine der Tasten 0-9 auf der Fernbedienung, um einen der Favoriten (1-10) auszuwählen.</p> <p>Hinweis: Zum Abrufen 2-stelliger Favoriten drücken Sie die Tasten hintereinander auf der Fernbedienung.</p>
Informationen* des Radiosenders durchsuchen (falls verfügbar)	Drücken Sie wiederholt auf INFO .
Ton stumm schalten oder wiederherstellen	Drücken Sie auf das Symbol  oder die Taste  .

*DAB-Informationen (falls verfügbar) enthalten: Sendername, Dynamic Label Segment (DLS), Signalstärke, Programmtyp (PTY), Ensemble-Name, Frequenz, Signalfehlerrate, Bitrate und Audiostatus, Codec und Uhrzeit und Datum.

8.2 Einrichtungsmenü

Drücken Sie im DAB-Modus auf **SETUP**, um zum Einrichtungsmenü zu gelangen (siehe Kapitel „Menüfunktionen“). Folgende Optionen stehen zur Verfügung:

- [Senderliste]
Zeigt alle verfügbaren Sender an.
- [Vollständiger Suchlauf]
Zum Suchen und Speichern aller verfügbaren Sender.
- [Manuell einstellen]
Zur manuellen Sendersuche. Die Liste verfügbarer digitaler Radiosender wird dargestellt.
- [Ungültige entfernen]
Zum Löschen aller inaktiven Sender aus der Senderliste.
- [DRC]
Manche DAB-Sender bieten die Dynamic Range Compression (DRC) an. Mit der DRC-Einstellung wird der Lautstärkeunterschied zwischen leisen und lauten Passagen reduziert. Sie können zwischen DRC Hoch, DRC Niedrig und DRC Aus wählen. Bei lauter Umgebung wird DRC Hoch empfohlen.

- [Senderreihenfolge]

Zur Festlegung, wie die Sender bei der Sendersuche dargestellt werden. Folgende Optionen stehen zur Verfügung:

- [Alphanumerisch]: Die Sender werden in alphabetischer Reihenfolge aufgeführt
- [Ensemble]: Es werden Sendergruppen aufgeführt, die zusammen im gleichen Ensemble gesendet werden
- [Gültig]: Es werden erst die aktiven Sender und danach die inaktiven Sender dargestellt.

- [Bluetooth Kopfhörer]

Zum Anschließen oder Trennen eines Bluetooth-Kopfhörers siehe Kapitel „Allgemeine Funktionen“.

- [Systemeinstellungen]

Siehe Kapitel „Systemeinstellungen“.

- [Hauptmenü]

Zur Auswahl anderer Abspielfunktionen, Sleptimer oder Weckalarm.





Hinweis: Ausgewählte Optionen werden mit einem Sternchen gekennzeichnet.

9. Internet Radio

9.1 Betrieb

Zur Nutzung des Internetradios muss zuerst eine Internetverbindung über Wi-Fi oder Ethernet eingerichtet werden (siehe Kapitel „Erste Schritte“ und „Netzwerk“).

Auswahl von Internet Radio	<p>Drücken Sie die Taste iRadio oder  am PRIMUS oder auf der Fernbedienung, oder drücken Sie einmal auf MENU, danach II◀◀ oder ▶▶II (oder drehen Sie den Einstellknopf) zur Auswahl von Internet-Radio und drücken Sie zur Bestätigung auf OK.</p> <p>PRIMUS verbindet sich mit dem zuletzt verwendeten Netzwerk und dann mit dem zuletzt gehörten Sender.</p>
Einstellen eines Radiosenders oder Podcast	siehe Kapitel „Senderliste“.
Speichern eines Radiosenders in der Favoritenliste	<p>Es lassen sich maximal 10 Radiosender speichern.</p> <ol style="list-style-type: none"> 1. Drücken und halten Sie die Taste FAV am PRIMUS, bis die Favoritenliste (Voreinstellungen) dargestellt wird. 2. Drücken Sie + oder - (oder drehen Sie den Einstellknopf) zur Auswahl der Nummer eines Favoritensenders und drücken Sie zur Bestätigung auf OK.
Direktes Speichern eines Radiosenders in der Favoritenliste	<ol style="list-style-type: none"> 1. Drücken und halten Sie eine der 4 Favoritentasten (1-4) am PRIMUS. 2. Auf der Fernbedienung: Drücken und Halten Sie eine der Tasten 0-9.
Aufrufen eines Radiosenders aus der Favoritenliste	<p>Sie haben 3 Möglichkeiten einen Favoriten auszuwählen:</p> <ol style="list-style-type: none"> 1. Drücken Sie auf FAV, drücken Sie dann + oder - (oder drehen Sie den Bedienknopf) zur Auswahl eines Radiosenders in der Favoritenliste und drücken Sie dann auf OK.

	<ol style="list-style-type: none"> 2. Drücken Sie eine der 4 Favoritentasten am PRIMUS. 3. Drücken Sie eine der Tasten 0-9 auf der Fernbedienung, um einen der Favoriten (1-10) auszuwählen.
Informationen* des Radiosenders durchsuchen (falls verfügbar)	Drücken Sie wiederholt auf INFO .
Ton stumm schalten oder wiederherstellen	Drücken Sie die Taste  .

*Die Senderinformationen (falls verfügbar) enthalten: Künstler und Titelbezeichnung, Senderbeschreibung, Sender-Genre und Ort, Signalqualität, Codec und Abtastrate, Abspiel-Puffer und Datum.

9.2 Einrichtungsmenü

Drücken Sie **SETUP** im Modus Internet Radio, um zum Einrichtungsmenü zu gelangen. Folgende Optionen stehen zur Verfügung:

- [Zuletzt gehört]
Einstellen der zuletzt gehörten Radiosender.
- [Senderliste]
Einstellen verfügbarer Internet-Radiosender (siehe Kapitel „Senderliste“).
- [Bluetooth Kopfhörer]
Verbinden oder Trennen eines Bluetooth-Kopfhörers, siehe Kapitel „Allgemeine Funktionen“.
- [Systemeinstellungen]
Siehe Kapitel „Systemeinstellungen“.
- [Hauptmenü]
Zur Auswahl anderer Abspielfunktionen, Sleoptimer oder Weckalarm.



Hinweis: Ausgewählte Optionen werden mit einem Sternchen gekennzeichnet.

9.3 Senderliste

In der [Senderliste] stehen die folgenden Menüs und Untermenüs zur Verfügung:

- [Lokal (Name Ihres Ortes)]
Suchen und Einstellen von Sendern in Ihrer Nähe. Die Sender sind in mehreren Kategorien gruppiert.
- [Sender]
 - [Länder]: Suchen und Einstellen von Sendern nach Ort.
 - [Genre]: Suchen und Einstellen von Sendern nach Genre.
 - [Sender suchen]: Suche nach verfügbaren Radiosendern durch Eingabe von Stichworten.
 - [Populäre Sender]: Suchen und Einstellen der beliebtesten Internet-Radiosender.
 - [Neue Sender]: Suchen und Einstellen der beliebtesten Internet-Radiosender.
- [Podcasts]
 - [Länder]: Suchen und Einstellen von Podcasts nach Ort.
 - [Formate]: Suchen und Einstellen von Podcasts nach Genre.
 - [Suchen Podcasts]: Suche nach verfügbaren Podcasts durch Eingabe von Stichworten.
- [Hilfe]
 - Hilfe zu häufig gestellten Fragen, wenn das Internet-Radio nicht richtig funktioniert.
 - Erhalt des Zugangscodes vom PRIMUS.

9.4 Verwendung des Webportals

Über die Webseite des Portals Frontier Silicon Internet Radio können Sie „Meine Favoriten“ organisieren und neue Internetradiosender auf einem Computer hinzufügen. Dazu müssen Sie sich zuerst beim Webportal anmelden.

1. Drücken Sie im Internet-Radiomodus auf **SETUP** (Einrichten) und wählen Sie dann [Senderliste] > [Hilfe]. Notieren Sie den Zugangscode.
2. Gehen Sie im Webbrowser Ihres Computers auf die Seite <http://nuvola.link/sr>
3. Melden Sie mit dem Zugangscode ein neues Konto an.
4. Folgen Sie den Hinweisen im Webportal, verwenden Sie die Funktionen „Meine Favoriten“ und „Meine hinzugefügten Radiostationen“, um Radiosender hinzuzufügen.
5. Die in „Meine Favoriten“ hinzugefügten Sender können Sie durch [Meine Favoriten] im Internet-Radiomodus vom PRIMUS hören.

Die in „Meine gespeicherten Sender“ hinzugefügten Sender können Sie durch [Meine hinzugefügten Radiostationen] im Internet-Radiomodus von PRIMUS hören.

10. Streaming Dienste

Ihr PRIMUS kann Content der folgenden Streaming Dienste wiedergeben:



Die Symbole dieser Dienste finden Sie auch im Display Ihres PRIMUS wieder.



Bitte beachten Sie: Die Benutzung von Streaming Diensten erfordert den Abschluss entsprechender Verträge; diese können Kosten verursachen. Insbesondere kostenlose Angebote enthalten häufig Werbung. Änderungen unterliegen der Verantwortung der Streaming-Dienste. Bitte informieren Sie sich auf den Homepages der Anbieter.

Wir empfehlen, zunächst die UNDOK™ App auf dem Gerät zu installieren, mit dem Sie Ihr PRIMUS steuern wollen (dies kann z.B. ein Smartphone oder Tablet sein).



Achtung: Dieses Gerät (z.B. Smartphone) muss sich im gleichen Netzwerk, wie Ihr PRIMUS befinden!

Hinweise zur UNDOK™ App finden Sie in Kapitel 19.



Vereinzelt können die Dienste auch direkt über die Apps der Anbieter oder am PRIMUS selber bedient werden. Bitte informieren Sie sich beim Anbieter.

10.1 Betrieb

Die im Folgenden beschriebenen Abläufe erfolgen analog für alle zur Verfügung stehenden Streaming Dienste.

Auswahl eines streaming Dienstes	Drücken Sie die Taste  am PRIMUS oder auf der Fernbedienung, um zur Auswahl des gewünschten Streaming Dienstes zu gelangen. Die Symbole der oben aufgeführten Dienste erscheinen dabei entsprechend im Display Ihres PRIMUS. Alternativ drücken Sie einmal auf MENU und dann ⏮ oder ⏭ (oder drehen Sie den Einstellknopf) um den gewünschten Streaming Dienst auszuwählen; bestätigen Sie mit OK .
Ein Streaming Konto anmelden (TIDAL, Napster, Deezer, Qobuz, Amazon Music)	Zur Benutzung eines Streaming Dienstes auf Ihrem PRIMUS melden Sie sich am PRIMUS oder über die auf Ihrem Mobilgerät installierte UNDOK™ App mit Ihrem Konto an. Folgen Sie den Anweisungen auf dem Bildschirm.

So nutzen Sie Spotify Connect	<p>Verwenden Sie Ihr Smartphone, Tablet oder Ihren Computer als Fernbedienung für Spotify. Auf spotify.com/connect erfahren Sie mehr.</p> <ol style="list-style-type: none"> 1. Verbinden Sie Ihren PRIMUS mit Ihrem Netzwerk. 2. Starten Sie die Spotify-App auf Ihrem Smartphone, Tablet oder Laptop und verbinden Sie sich mit demselben Netzwerk. 3. Spielen Sie einen Titel ab und wählen Sie „Verfügbare Geräte“. 4. Wählen Sie PRIMUS.
Pause oder erneute Wiedergabe	Drücken Sie ▶ .
Zum vorherigen oder nächsten Titel wechseln	Drücken Sie ◀◀ oder ▶▶ .
Speichern eines Titels (einer Playlist*) in der der Favoritenliste	<p>Sie können maximal 8 Titel speichern, mit Spotify können bis zu 10 Titel oder auch Playlisten gespeichert werden.</p> <p>Drücken und halten Sie die Taste FAV am PRIMUS, bis die Favoritenliste angezeigt wird.</p> <p>Drücken Sie + oder - (oder drehen Sie den Bedienknopf) zur Auswahl eines Favoritenspeicherplatzes und drücken Sie dann zur Bestätigung auf OK.</p>
Direktes Speichern eines Titels (einer Playlist*) in der der Favoritenliste	<ol style="list-style-type: none"> 1. Drücken und halten Sie eine der 4 Favoritentasten (1-4) am PRIMUS. 2. Auf der Fernbedienung: Drücken und halten Sie eine der Tasten 1-8 (Spotify 0-9).

Auswahl eines Titels (einer Playlist*) in der der Favoritenliste	<p>Sie haben 3 Möglichkeiten einen Favoriten auszuwählen:</p> <ol style="list-style-type: none"> 1. Drücken Sie auf FAV, drücken Sie dann + oder - (oder drehen Sie den Bedienknopf) zur Auswahl eines Titels / einer Playlist in der Favoritenliste und drücken Sie dann auf OK. 2. Drücken Sie eine der 4 Favoritentasten am PRIMUS. 3. Drücken Sie eine der Tasten 1-8 auf der Fernbedienung (Spotify 0-9), um einen der Favoriten auszuwählen.
Informationen zum Titel durchsuchen (falls verfügbar)	Drücken Sie wiederholt auf INFO .
Ton stumm schalten oder wiederherstellen	Drücken Sie  .

* Gilt nur für Spotify

10.2 Einrichtungsmenü

Wählen Sie einen verfügbaren Streaming-Dienst und drücken Sie **SETUP**, um zum Einrichtungsmenü zu gelangen. Es stehen folgende Optionen zur Verfügung:

- [Bluetooth Kopfhörer]
Zum Verbinden oder Trennen eines Bluetooth-Kopfhörers, siehe Kapitel „Allgemeine Funktionen“.
- [Systemeinstellungen]
Siehe Kapitel „Systemeinstellungen“.
- [Hauptmenü]
Zur Auswahl anderer Abspielfunktionen, Sleptimer oder Weckalarm.



Hinweis: Ausgewählte Optionen werden mit einem Sternchen gekennzeichnet.

11. My Music mode



HINWEIS!

Gefahr der Beschädigung!









Unsachgemäße Handhabung des PRIMUS kann zu Beschädigung führen.





Verbinden Sie PRIMUS nicht direkt mit dem USB-Anschluss eines Computers oder eines anderen externen Speichermediums wie etwa einer externen Festplatte.



In My Music können Sie Titel (Audiodateien) abspielen, die sich auf einem USB-Speicherstick oder einem Medienserver (UPnP) befinden und sich im gleichen Wi-Fi-Netzwerk wie PRIMUS befinden.

11.1 Betrieb

Auswahl von „Meine Musik“	Drücken Sie die Taste  auf der Fernbedienung, oder drücken Sie einmal MENU , danach  oder  (oder drehen Sie den Einstellknopf) zur Auswahl von „Meine Musik“ und drücken Sie dann zur Bestätigung auf OK .
Abspielen von Titeln, die auf einem USB-Stick gespeichert sind	Stecken Sie den USB-Stick in den USB-Anschluß des PRIMUS. Drücken Sie dann SETUP und wählen Sie [USB Abspielen] aus dem Einrichtungsmenü.
Pause oder erneute Wiedergabe	Drücken Sie  .
Zum nächsten oder vorherigen Titel wechseln	Drücken Sie  oder  .
Schnelle Vorwärts- oder Rückwärtssuche innerhalb eines Titels (Audiodatei)	Drücken und halten Sie beim Abspielen  oder  .

Hinzufügen eines Titels in „Meine Playlist“	Drücken und halten Sie ▶ oder den Einstellknopf, wenn die Datei im Auswahlmenü markiert ist.
Auswahl eines Abspielmodus	Drücken Sie wiederholt auf FAV. <ul style="list-style-type: none"> •  = Alle Titel wiederholen •  = Einen Titel wiederholen •  = Zufallsmodus •  = Alle Titel zufällig wiederholen
Informationen zum Titel (Audiodatei) durchsuchen (falls verfügbar)	Drücken Sie wiederholt auf INFO.

11.2 Einrichtungsmenü

Drücken Sie im Modus „My Music“ auf **SETUP**, um zum Einrichtungsmenü zu gelangen. Folgende Optionen stehen zur Verfügung:

- [Gemeinsame Medien]

Zur Suche nach Audiodateien im Wi-Fi- oder Ethernet-Netzwerk.

Sobald ein Medienserver gefunden ist, wird ein Auswahlmenü zur Wahl von Audiodateien zum Abspielen vom PRIMUS angezeigt.
- [USB Abspielen]

Zur Suche nach Audiodateien auf dem angeschlossenen USB-Speicherstick.

Sobald ein USB-Stick gefunden wurde, wird ein Auswahlmenü zur Wahl von Audiodateien zum Abspielen vom PRIMUS angezeigt.
- [Meine Playlist]

Zum Suchen und Abspielen von Audiodateien, die in „Meine Playlist“ gespeichert sind.
- [Wiederholen]

Zum Ein- oder Ausschalten der Wiederholungsfunktion beim Abspielen von aktuellem Ordner/ Playlist.
- [Shuffle]

Zum Ein- oder Ausschalten des Zufallsmodus beim Abspielen von aktuellem Ordner/ Playlist.

- [Playlist leeren]
Löscht Einträge aus „Meine Playlist“.
- [Server entfernen]
Wenn diese Einstellung auf „JA“ gesetzt wird, werden inaktive Medienserver angezeigt. Sie können dann einen Medienserver auswählen und diesen „aufwecken“ (WOL-Funktion), um Audiodateien vom PRIMUS abzuspielen.
- [Bluetooth Kopfhörer]
Zum Verbinden oder Trennen eines Bluetooth-Kopfhörers, siehe Kapitel „Allgemeine Funktionen“.
- [Systemeinstellungen]
Siehe Kapitel „Systemeinstellungen“.
- [Hauptmenü]
Zur Auswahl anderer Abspielfunktionen, Sleptimer oder Weckalarm.



Hinweis: Ausgewählte Optionen werden mit einem Sternchen gekennzeichnet.

12. Bluetooth

PRIMUS kann sich innerhalb eines Bereichs von ca. 10 Metern mit Bluetooth-fähigen Abspielgeräten verbinden.

12.1 Verbinden

1. Drücken Sie die Taste  am PRIMUS oder auf der Fernbedienung, oder drücken Sie einmal auf **MENU**, danach **+** oder **-** (oder drehen Sie den Einstellknopf) zur Auswahl von Bluetooth und drücken Sie dann zur Bestätigung auf **OK**.

Das kleine Bluetooth-Symbol  blinkt und zeigt an, dass PRIMUS bereit zum Verbinden ist.

2. Schalten Sie an Ihrem Bluetooth-fähigen Abspielgerät die Bluetooth-Funktion ein und suchen Sie nach verfügbaren Bluetooth-Geräten.
3. Wählen Sie „PRIMUS“ aus der Liste verfügbarer Bluetooth-Geräte, um die Verbindung einzurichten.

Das Bluetooth-Symbol  hört auf zu blinken, wenn die Verbindung zustande gekommen ist.

12.2 Betrieb

Auswahl des Bluetooth Audio-Modus	Drücken Sie die Taste  am PRIMUS oder auf der Fernbedienung, oder drücken Sie einmal auf MENU , danach ⏮ oder ⏭ (oder drehen Sie den Einstellknopf) zur Auswahl von Bluetooth und drücken Sie dann zur Bestätigung auf OK .
Musik abspielen	Wählen Sie eine Audiodatei von Ihrem Bluetooth-fähigen Abspielgerät und starten Sie die Wiedergabe.
Pause oder erneutes Abspielen	Drücken Sie ⏸ .
Wechseln zur vorherigen oder nächsten Audio-Datei	Drücken Sie ⏮ oder ⏭ .

Schnelle Vorwärts- und Rückwärtssuche innerhalb eines Titels	Drücken und halten Sie beim Abspielen ⏮ oder ⏭ .
Trennen der Bluetooth-Verbindung	Schalten Sie auf einen anderen Abspielmodus, oder wählen Sie [BT Trennen] aus dem Einrichtungsmenü (siehe unten), oder drücken und halten Sie ✳ .
Informationen zum Titel durchsuchen (falls verfügbar)	Drücken Sie wiederholt auf INFO .

12.3 Einrichtungsmenü

Drücken Sie **SETUP** im Bluetooth-Audiomodus, um zum Einrichtungsmenü zu gelangen. Folgende Optionen stehen zur Verfügung:

- [Bluetooth trennen]
Zum Trennen der Bluetooth-Verbindung.
- [Details anzeigen]
 - [Bluetooth Info]: Den vorhandenen Bluetooth-Verbindungsstatus anzeigen.
 - [Verbunden mit]: Den Namen des derzeit verbundenen Bluetooth-Geräts anzeigen.
- [Systemeinstellungen]
Siehe Kapitel „Systemeinstellungen“.
- [Hauptmenü]
Zur Auswahl anderer Abspielfunktionen, Sleoptimer oder Weckalarm.





Hinweis: Ausgewählte Optionen werden mit einem Sternchen gekennzeichnet.

13. AUX In 1

13.1 Betrieb

Ihr externes Abspielgerät (z.B. Blu-ray-Player) muss mit einem Audiokabel (mit RCA-Stecker, nicht mitgeliefert) an der AUX-Eingangsbuchse 1 des PRIMUS angeschlossen werden.

Auswahl des AUX In 1 Modus	Drücken Sie die Taste AUX am PRIMUS, um auf AUX In 1 umzuschalten, oder drücken Sie  auf der Fernbedienung, oder drücken Sie einmal auf MENU , danach ⏮ oder ⏭ (oder drehen Sie den Einstellknopf) zur Auswahl von AUX In 1 und drücken Sie dann zur Bestätigung auf OK .
Starten und Steuern der Wiedergabe	Alle Abspieltätigkeiten werden am externen Abspielgerät durchgeführt.
Ton stumm schalten oder wiederherstellen	Drücken Sie  oder die Taste ⏸ .

13.2 Einrichtungsmenü

Drücken Sie im Modus AUX In 1 auf **SETUP**, um zum Einrichtungsmenü zu gelangen. Folgende Optionen stehen zur Verfügung:

- [Bluetooth Kopfhörer]
Zum Verbinden oder Trennen eines Bluetooth-Kopfhörers, siehe Kapitel „Allgemeine Funktionen“.
- [Systemeinstellungen]
Siehe Kapitel „Systemeinstellungen“.
- [Hauptmenü]
Zur Auswahl anderer Abspielfunktionen, Sleeptimer oder Weckalarm.





Hinweis: Ausgewählte Optionen werden mit einem Sternchen gekennzeichnet.

14. AUX In 2

14.1 Betrieb

Ihr externes Abspielgerät (z.B. mp3-Player) muss mit einem Audiokabel (mit 3,5 mm Stecker, nicht mitgeliefert) an der AUX-Eingangsbuchse 2 des PRIMUS angeschlossen werden.

Auswahl des AUX In 2 Modus	Drücken Sie die Taste AUX am PRIMUS, um auf AUX In 2 umzuschalten, oder drücken Sie  auf der Fernbedienung, oder drücken Sie einmal auf MENU , danach II◀◀ oder ▶▶II (oder drehen Sie den Einstellknopf) zur Auswahl von AUX In 2 und drücken Sie dann zur Bestätigung auf OK .
Starten und Steuern der Wiedergabe	Alle Abspieltätigkeiten werden am externen Abspielgerät durchgeführt.
Ton stumm schalten oder wiederherstellen	Drücken Sie  oder die Taste ▶▶II .

14.2 Einrichtungsmenü

Drücken Sie im Modus AUX In 2 auf **SETUP**, um zum Einrichtungsmenü zu gelangen. Folgende Optionen stehen zur Verfügung:

- [Bluetooth Kopfhörer]
Zum Verbinden oder Trennen eines Bluetooth-Kopfhörers, siehe Kapitel „Allgemeine Funktionen“.
- [Systemeinstellungen]
Siehe Kapitel „Systemeinstellungen“.
- [Hauptmenü]
Zur Auswahl anderer Abspielfunktionen, SleepTIMER oder Weckalarm.





Hinweis: Ausgewählte Optionen werden mit einem Sternchen gekennzeichnet.

15. Optischer Modus

15.1 Betrieb

Ihr externes Abspielgerät (z.B. Audio-Verstärker) muss mit einem Audiokabel (mit optischem Stecker, nicht mitgeliefert) am optischen Eingang des PRIMUS angeschlossen werden.

Auswahl des optischen Modus	Drücken Sie die Taste  OPT auf der Fernbedienung, oder drücken Sie einmal auf MENU , danach II<< oder >>II (oder drehen Sie den Einstellknopf) zur Auswahl des optischen Modus und drücken Sie dann zur Bestätigung auf OK .
Starten und Steuern der Wiedergabe	Alle Abspieltätigkeiten werden am externen Abspielgerät durchgeführt.
Ton stumm schalten oder wiederherstellen	Drücken Sie  oder die Taste II .

15.2 Einrichtungsmenü

Drücken Sie im optischen Eingangsmodus auf **SETUP**, um zum Einrichtungsmenü zu gelangen. Folgende Optionen stehen zur Verfügung:

- [Bluetooth Kopfhörer]
Zum Verbinden oder Trennen eines Bluetooth-Kopfhörers, siehe Kapitel „Allgemeine Funktionen“.
- [Systemeinstellungen]
Siehe Kapitel „Systemeinstellungen“.
- [Hauptmenü]
Zur Auswahl anderer Abspielfunktionen, Sleeptimer oder Weckalarm.



Der optische Eingang unterstützt nur Musikquellen mit Linear PCM, 2 Kanälen 16 Bit oder 24 Bit.



Hinweis: Ausgewählte Optionen werden mit einem Sternchen gekennzeichnet.

16. Alarmfunktionen

16.1 Alarm einstellen

Sie können Alarme zum Wecken einstellen.

1. Halten Sie  gedrückt, um die Alarmeinstellungen zu wählen.

Sie können auch im Wiedergabemodus auf **SETUP** und dann [Hauptmenü] und danach [Wecker] drücken.

Der Alarm-Einstellmodus ist auch bereit, wenn PRIMUS im Bereitschaftsmodus (ausgeschaltet) ist. Halten Sie dazu  gedrückt.

2. Wählen Sie den einzustellenden Alarm aus und drücken Sie dann auf **OK**.
3. Zum Einstellen des Alarms haben Sie folgende Möglichkeiten. Drehen Sie den Einstellknopf oder drücken Sie die Einstelltasten, um die Einstellungen vorzunehmen (siehe Kapitel „Menüoptionen“).

- [Erlauben]

Zum Ein- oder Ausschalten von Alarmwiederholungen. Es stehen die folgenden Optionen zur Verfügung:

- [Aus]: Zum Abstellen des Alarms.
- [Täglich]: Der Alarm ist jeden Tag aktiviert.
- [Einmal]: Der Alarm ist nur einmal aktiviert.
- [Wochenende]: Der Alarm ist an Sonnabenden und Sonntagen aktiviert.
- [Werktage]: Der Alarm ist von Montag bis Freitag aktiviert.

- [Uhrzeit]

Zum Einstellen der Uhrzeit für den Alarm.

- [Modus]



Zur Auswahl der Alarmquelle. Es stehen die folgenden Optionen zur Verfügung:

- [Summer]
- [Internet Radio]
- [DAB Radio]
- [FM Radio]

- [Programm]
Zur Auswahl des zuletzt gehörten Senders oder einem voreingestellten Sender als Alarmquelle. Dies wird nur angezeigt, wenn Internet-Radio, DAB oder FM in [Modus] gewählt ist.
- [Lautstärke]
Zum Einstellen der Lautstärke des Alarmtons.
- [Speichern]
Zum Speichern der aktuellen Einstellungen.

Wenn [Speichern] gewählt ist, werden die Alarmeinstellungen gespeichert. Wenn ein Alarm aktiviert ist, wird das entsprechende Alarmsymbol () angezeigt.



16.2 Alarm ein- oder ausschalten

- Drücken Sie wiederholt auf  wenn sich PRIMUS im Betriebsmodus oder im Bereitschaftsmodus (aus) befindet, um den entsprechenden Alarm ein- oder ausschalten.
- Bei eingeschaltetem Alarm wird das Alarmsymbol () dargestellt.

16.3 Ein Alarmsignal ausschalten

- Drücken Sie auf  oder , um einen ertönenden Alarm abzuschalten.

16.4 Snooze (Schlummer-Funktion)

- Zum zeitweiligen Stummschalten (Vorgabe: 10 Min.) eines ertönenden Alarms drücken Sie die Tasten **OK** oder .
- Drücken Sie **+** oder **-** (oder drehen Sie den Einstellknopf) zum Ändern des Zeitintervalls (5, 10, 15 oder 30 Min).
- Während des Schlummerzeitraums blinkt das Alarmsymbol und die verbleibende Schlummerzeit wird angezeigt.
- Zum Abschalten der automatischen Snooze (Schlummer-Funktion) drücken Sie  oder .

17. Sleeptimer (automatische Abschalt-Funktion)

Mit dem Sleeptimer (automatische Abschalt-Funktion) stellen Sie die Zeitdauer ein, bevor sich PRIMUS automatisch abschaltet.

1. Drücken Sie **SETUP** im Abspielmodus und wählen Sie dann [Hauptmenü] und [Sleeptimer].

Oder drücken Sie direkt die Taste **SLEEP**, um die automatische Abschalt-Funktion ein- oder auszuschalten.

2. Drücken Sie **+** oder **-** (oder drehen Sie den Einstellknopf) zur Auswahl der Abschaltzeit (15, 30, 45, 60, oder 90 Min).
3. Drücken Sie auf **OK**, um die Auswahl zu bestätigen.

Wenn der Sleeptimer aktiv ist, werden das Sleeptimersymbol () und die verbleibende Zeit angezeigt. Zum Abschalten des Sleeptimer wählen Sie [Schlummer aus].

18. Systemeinstellungen

18.1 Zugang zu den Systemeinstellungen

- Drücken Sie in einem Abspielmodus auf **SETUP** und wählen Sie dann [Systemeinstellungen]



Hinweis: Ausgewählte Optionen werden mit einem Sternchen gekennzeichnet.

18.2 Streaming Audio Qualität

Die drei Qualitätseinstellungen, die in den Systemeinstellungen vorgenommen werden können, beziehen sich ausschließlich auf Musik-Streaming Dienste.

- [Niedrige Qualität]: Entspricht der niedrigsten Qualität des Streaming Dienstes
- [Normale Qualität]: Entspricht der normalen Qualität des Streaming Dienstes
- [Hohe Qualität]: Entspricht der höchsten Qualität des Streaming Dienstes

18.3 Equalizer

Wählen Sie eine der Equalizer-Optionen, um den Klang an Ihre Bedürfnisse anzupassen.

- [3D Sound]
3D Sound erweitert die Stereobühne und verbessert so die räumliche Wiedergabe Ihrer Musik.
- [Loudness]
Mit Loudness werden die Höhen/Tiefen an die jeweilige Lautstärke angepasst, sodass feine Töne auch bei leiser Musik klar zu hören sind.
- [Bass]
Einstellen der Bässe, um den Klang an Ihre Bedürfnisse anzupassen.
- [Höhen]
Einstellen der Höhen, um den Klang an Ihre Bedürfnisse anzupassen.
- Wählen Sie eine der folgenden voreingestellten Optionen für den Equalizer: [Flach], [Pop], [Rock], [Jazz] und [Klassik].

18.4 Netzwerk

- [Netzwerkassistent]
Zum Einrichten einer Netzwerkverbindung.
- [WPS WLAN Aufbau]
Wählen Sie diese Option, wenn Ihr drahtloser Router die Einrichtungsmethoden WPS oder PBC unterstützt.
- [Einstellungen anzeigen]
Zur Darstellung der aktuellen Netzwerkinformationen.
- [WLAN-Region]
Zur Auswahl einer WLAN-Region.
- [Manuelle Einstellungen]
Wählen Sie unter der Option [Drahtlos] [DHCP aktiv] aus, um die IP-Adresse automatisch zuzuweisen oder [DHCP inaktiv], um sie manuell zuzuweisen.
- [NetRemote PIN-Setup]
Zur Einrichtung einer NetRemote PIN.
- [Netzwerkprofil]
Zum Anzeigen einer im PRIMUS gespeicherten Netzwerkliste.
- [Netzwerkeinstellungen löschen]
Löscht alle Netzwerkeinstellungen.
- [Netzwerkverbindung halten]
Hält die Netzwerkverbindung aufrecht. Damit können Sie PRIMUS unter Verwendung einer Remote App aus dem Standby aktivieren.

18.5 Zeit/Datum

- [Zeit-/Datumseinst]
Zur Einstellung von Uhrzeit und Datum.
- [Auto Update]
Zur Auswahl einer Quelle (Radio, Internet-Netzwerk oder kein Update) zur automatischen Aktualisierung der Uhrzeit.
Wenn Sie die Uhrzeit von einer Quelle aktualisieren (Radio – FM/DAB), ist die Sommerzeit-Einstellung wirksam.
Wenn Sie die Uhrzeit vom Internet-Netzwerk aktualisieren, müssen Sie Ihre

Zeitzone einstellen.

- [Format einst]
Zur Einstellung des Zeitformats (12 oder 24 Stunden).
- [Zeitzone einstellen]
Zur Festlegung einer Zeitzone.
- [Sommerzeit?]
Zur Aktivierung oder Deaktivierung der Sommerzeit.

18.6 Inaktiver Standby

- Mit dieser Option können Sie die Zeitdauer festlegen, bevor sich PRIMUS automatisch abschaltet. Verfügbare Optionen: Aus, 2, 4, 5 und 6 Stunden.

18.7 Sprache

- Mit dieser Option können Sie die Sprache festlegen. Verfügbare Optionen: Deutsch, Englisch, Dänisch, Spanisch, Französisch, Italienisch, Niederländisch, Norwegisch, Polnisch, Portugiesisch, Finnisch, Schwedisch und Türkisch.

18.8 Werkseinstellungen

- Mit dieser Option werden alle benutzerdefinierten Einstellungen gelöscht und durch die ursprünglichen Werkseinstellungen ersetzt.

18.9 Software Update

- [Auto-Update]
Zur regelmäßigen automatischen Suche nach Aktualisierungen.
- [Jetzt prüfen]
Zur sofortigen Suche nach Aktualisierungen.
Wenn eine neue Software verfügbar ist, wird PRIMUS Sie fragen, ob Sie die Aktualisierung durchführen wollen.
Vergewissern Sie sich vor einer Software-Aktualisierung, dass PRIMUS über eine stabile Stromversorgung verfügt. Ein Trennen der Stromzufuhr während eines Software-Updates kann PRIMUS beschädigen.

18.10 Einrichtungsassistent

- Zur Durchführung der ersten Einrichtung (siehe Kapitel "Erste Einrichtung").

18.11 Info

- Hier werden die aktuelle Software-Version, Spotify-Version, Radiokennung und Geräte name angezeigt.

18.12 Datenschutz

- Bitte besuchen Sie folgende Web-Side:
www.frontiersmart.com/privacy

18.13 Anzeigehelligkeit

Zur Auswahl der Helligkeit der Anzeige: Der Helligkeitsgrad wird über den Sensor an der Front des PRIMUS automatisch an das Umgebungslicht angepasst. Sie können Einstellungen sowohl für helle Umgebungen, als auch für dunkle Umgebungen, z.B. für die Nacht im Schlafzimmer vornehmen. Hierzu drücken und halten Sie die Displaytaste auf dem PRIMUS, stellen die Helligkeit durch Drehen des Einstellknopfes ein und bestätigen mit **OK**.

- [Helle Umgebung]
Stufe 8 bis 15
- [Dunkle Umgebung]
Stufe 1 bis 8

19. Verwendung der UNDOK™ App zur Steuerung des PRIMUS

PRIMUS ist kompatibel mit der UNDOK™ App von Frontier Silicon. Die App bietet umfassende Fernbedienungsfunktionen für FS-basierte Audiomodule mit iOS oder Android Smartphone.

Installieren und Verwenden der UNDOK™ App:

1. Laden Sie die UNDOK™ App vom „App Store“ oder von „Google Play“ herunter und installieren Sie sie auf Ihrem iOS oder Android Smartphone.



2. Verbinden Sie Ihr Smartphone mit dem gleichen Wi-Fi-Netzwerk wie PRIMUS.
3. Starten Sie die UNDOK™ App auf Ihrem Smartphone. Die App sucht nach kompatiblen Audiosystemen. Sie können auch „Audiosystem einrichten“ wählen, um die Suche nach Audiosystemen zu starten.

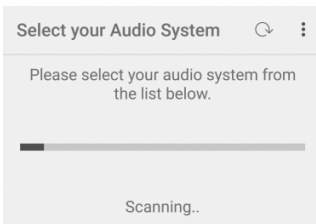

4. Wählen Sie „PRIMUS“ aus der Liste verfügbarer Audiosysteme.

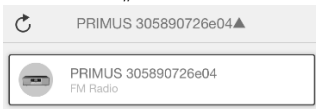

5. Steuern von PRIMUS über die UNDOK™ App.

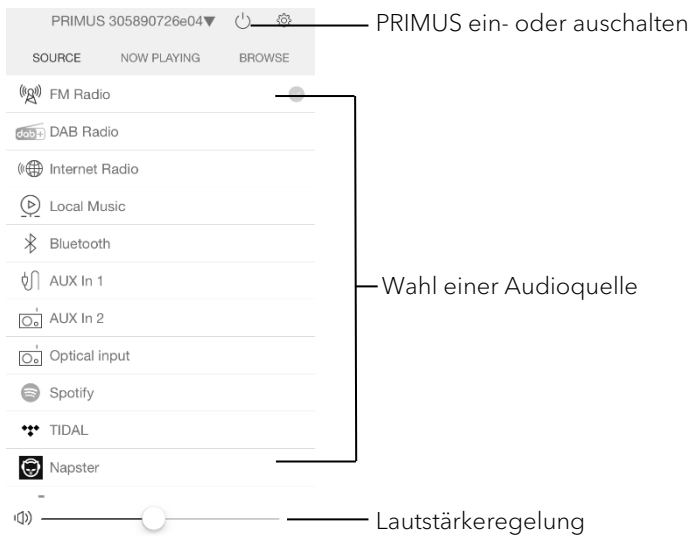

20. Fehlerbehebung

Bei allen elektrischen Geräten können Störungen auftreten. Dabei muss es sich nicht immer um einen Defekt am PRIMUS handeln. Prüfen Sie deshalb anhand nachfolgender Tabelle, ob Sie die Störung selbst beseitigen können.

Störung	Mögliche Ursache	Behebung
Gerät schaltet nicht ein	Netzkabel ist nicht richtig angeschlossen.	Schließen Sie das Netzkabel richtig an.
PRIMUS reagiert nicht	Fehler am PRIMUS.	Trennen Sie den Stecker und stecken Sie ihn wieder ein. Schalten Sie PRIMUS dann wieder ein.
Fernbedienung funktioniert nicht oder nur fehlerhaft	Abstand zum PRIMUS ist zu groß.	Verringern Sie den Abstand zwischen Fernbedienung und PRIMUS.
	Batterie ist leer.	Tauschen Sie die Batterie aus.
Kein Ton oder schlechter Ton	Ton ist ausgeschaltet.	Regeln Sie die Lautstärke.
	PRIMUS ist nicht im richtigen Abspielmodus.	Wählen Sie einen anderen Abspielmodus / Audioquelle.
	Kopfhörer ist eingesteckt.	Ziehen Sie den Kopfhörerstecker.
	Empfang von FM/DAB oder Internet ist schlecht.	Richten Sie die FM/DAB-Antenne aus oder prüfen Sie die Wi-Fi-Verbindung.
	Störungen durch andere Funksender oder Geräte.	Erhöhen Sie den Abstand zwischen PRIMUS und anderen Geräten.
	Kein Ton bei Optical In.	Wählen Sie PCM als Ausgang am externen Gerät.
Unzureichende Wi-Fi-Signalstärke	Der Router ist zu weit entfernt oder blockiert.	Stellen Sie PRIMUS näher zum Router oder ändern Sie die Lage der Wi-Fi-Antenne.

Störung	Mögliche Ursache	Behebung
Keine Verbindung zum Wi-Fi-Netzwerk	Router ist nicht eingeschaltet oder funktioniert nicht richtig.	Schalten Sie Ihren Router ein oder prüfen Sie den Router-Zustand.
	Falsches Einrichtungsverfahren.	Prüfen Sie, ob Ihr Router WPS unterstützt und das richtige Einrichtungsverfahren verwendet (PBC oder PIN). Konfigurieren Sie nochmals die Wi-Fi-Einstellungen.
Internet-Radiosender funktioniert manchmal nicht.	Manche Sender unterstützen nur eine begrenzte Zahl an Hörern.	Versuchen Sie es später nochmals.
	Der Radiosender sendet nicht.	Versuchen Sie es später nochmals.
Einige Internet-Radiosender verschwinden von der Senderliste.	Der Sender wird von der Liste entfernt, wenn er nicht sendet.	Versuchen Sie es später nochmals. Wenn der Sender wieder zu senden beginnt, erscheint er wieder in der Liste.
USB-Gerät funktioniert nicht.	USB-Wiedergabe wird nicht unterstützt.	Prüfen Sie Dateien und Dateisystem am USB-Gerät.
	Es befinden sich versteckte Dateien auf dem USB Gerät.	Entfernen Sie die versteckten Dateien vom USB Gerät.
	USB-Gerät lädt nicht.	Prüfen Sie das USB-Kabel.

21. Reinigung



HINWEIS!

Sachschäden durch unsachgemäße Reinigung!

Falsche Reinigung kann zu eingeschränkter Funktionalität und Schäden am PRIMUS führen.

- Verwenden Sie keinesfalls scharfe oder lösungsmittelhaltige Reinigungsmittel, da diese die Oberfläche des PRIMUS angreifen.
- Verwenden Sie keine Heiß- oder Druckluft zur Trocknung des PRIMUS.
- Die Ecken und Kanten des PRIMUS sind druckempfindlich. Schützen Sie diese vor zu hohem Druck.

Fingerabdrücke und leichte Verschmutzungen reinigen

- Reinigen Sie PRIMUS nur von außen mit einem trockenen, weichen Tuch.

Starke Verschmutzungen reinigen

- Reinigen Sie PRIMUS nur von außen mit einem leicht angefeuchteten Tuch und trocknen Sie PRIMUS dann mit einem weichen, trockenen Tuch.

22. Garantie

Für die Geltendmachung von Garantieansprüchen gilt – ohne dass dadurch Ihre gesetzlichen Rechte eingeschränkt werden – Folgendes:

- Garantieansprüche können nur innerhalb eines Zeitraums von max. 2 Jahren (1 Jahr in Nordamerika und Australien) gerechnet ab Kaufdatum, geltend gemacht werden.
- Innerhalb der Garantiezeit beseitigt sonoro audio GmbH nach eigener Wahl durch Reparatur oder Austausch des PRIMUS unentgeltlich alle Mängel, die auf Material- oder Herstellungsfehlern beruhen.
- Bei Reklamationsanfragen wenden Sie sich bitte an unseren Kundenservice. Die Kontaktdaten finden Sie unter „Kontaktaten“ oder unter www.sonoro.de.
- Mit Reparatur oder Austausch des PRIMUS beginnt kein neuer Garantiezeitraum. Maßgeblich bleibt der Garantiezeitraum von 2 Jahren (1 Jahr in Nordamerika und Australien) ab Kaufdatum.
- Von der Garantie ausgenommen sind Batterien, Schäden durch unsachgemäßen Gebrauch, normaler Verschleiß und Verbrauch sowie Mängel, die den Wert oder die Gebrauchstauglichkeit des PRIMUS nur unerheblich beeinflussen. Bei Eingriffen, die nicht von dem von uns autorisierten Servicezentrum vorgenommen wurden, erlischt die Garantie ebenfalls.

PRIMUS SO-340

**2-WAY ALL-IN-ONE MUSIC SYSTEM WITH INTEGRATED
5.25" SUBWOOFER, INTERNET RADIO, WIFI,
DAB+ & BLUETOOTH®**



Operating manual

Table of contents

1. Introduction	62
1.1 Contact data	62
1.2 Intended use	63
2. Getting to know your PRIMUS	63
2.1 Scope of delivery	63
2.2 Controls and ports	64
2.3 Technical data	69
2.4 Trademarks and trade names	71
3. Getting started	72
3.1 Unpacking PRIMUS	72
3.2 Inserting the battery in the remote control	72
3.3 Using the antennas	73
3.4 Performing initial setup	74
4. Basic operation	76
5. Using the menus	78
6. Display icons	79
7. FM Radio mode	80
7.1 Operation	80
7.2 Setup menu	81
8. DAB Radio mode	82
8.1 Operation	82
8.2 Setup menu	83
9. Internet Radio mode	84
9.1 Operation	84
9.2 Setup menu	85
9.3 Station List	85
9.4 Using the web portal	86
10. Streaming services	87
10.1 Operation	88
10.2 Setup menu	89
11. My Music mode	90
11.1 Operation	90
11.2 Setup menu	91
12. Bluetooth mode	93
12.1 Pairing	93
12.2 Operation	93
12.3 Setup menu	94

13. AUX In 1 mode	95
13.1 Operation.....	95
13.2 Setup menu	95
14. AUX In 2 mode	96
14.1 Operation.....	96
14.2 Setup menu	96
15. Optical mode.....	97
15.1 Operation.....	97
15.2 Setup menu	97
16. Alarm	98
16.1 Setting alarm	98
16.2 Turning the alarms on or off.....	99
16.3 Deactivating a sounding alarm.....	99
16.4 Snooze.....	99
17. Sleep timer.....	100
18. System Settings	101
18.1 Accessing the system settings	101
18.2 Streaming audio quality.....	101
18.3 Equalizer.....	101
18.4 Network	102
18.5 Time/date.....	102
18.6 Inactive standby	103
18.7 Language	103
18.8 Factory Reset	103
18.9 Software update.....	103
18.10 Setup Wizard	103
18.11 Info	103
18.12 Privacy police.....	104
18.13 Backlight.....	104
19. Using UNDOK™ app to control PRIMUS.....	105
20. Troubleshooting.....	107
21. Cleaning	109
22. Warranty.....	110

1. Introduction

Thank you for purchasing PRIMUS. This operating manual and the safety manual provide all the information required for trouble-free and safe operation of PRIMUS.

- Read the operating manual and the safety manual in their entirety before using PRIMUS.
- Keep the operating manual and safety manual for future reference.
- If you pass PRIMUS on to a third party, please provide them with the operating manual and safety manual as well.
- Failure to follow the operating manual and safety manual can result in serious injury or damage to PRIMUS.
- We assume no liability for damage resulting from failure to observe the instructions in this operating manual and safety manual.

The images in this operating manual are intended to illustrate the actions necessary to operate PRIMUS.

Enjoy your PRIMUS!

1.1 Contact data

Address	sonoro audio GmbH, Hammer Landstraße 45, 41460 Neuss, Germany
Phone	+49 2131 8834-141
Fax	+49 2131 7517-599
E-mail	support@sonoro.de
Internet	www.sonoro.de

1.2 Intended use

PRIMUS is intended for personal use only. It is not intended for commercial use. PRIMUS is solely intended for the following tasks:

- Playback of FM/DAB+/Internet radio and music streaming services.
- Audio playback from external devices connected via AUX In, USB port or Optical Input.
- Audio playback from Bluetooth-enabled devices (e.g. mobile phones).
- Music stream to Bluetooth headphone devices.
- Charging of external devices that are connected via the USB port.

Any other use is considered improper use and is prohibited. We assume no liability for damages resulting from improper use.

2. Getting to know your PRIMUS

2.1 Scope of delivery

In addition to the PRIMUS itself, the following accessories are also included in the scope of delivery:

- Remote control
- One button cell (CR2032, 3 V)
- Power cable
- FM/DAB telescopic antenna
- External WiFi antenna
- Operating manual
- Safety manual
- Gloves

2.2 Controls and ports

Front view

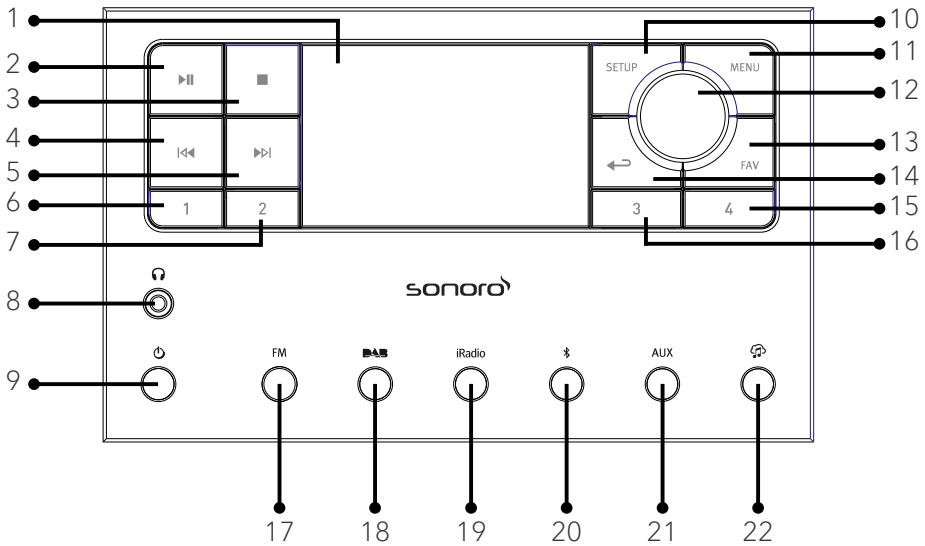

1. Display
2. Play/pause button (▶||)
3. Stop button (■)
4. Left button, skip previous (◀◀)
5. Right button, skip next (▶▶)
6. Preset 1 button (1)
7. Preset 2 button (2)
8. Headphone jack (🎧)
9. Standby button (⏻)
10. Setup button (SETUP)
11. Menu button (MENU)
12. Volume knob, navigation knob
OK button (press the knob)
13. Favourite button (FAV)
14. Back button (←↶)
15. Preset 4 button (4)
16. Preset 3 button (3)
17. FM Radio mode (FM)
18. DAB Radio mode (DAB)
19. Internet Radio mode (iRadio)
20. Bluetooth mode (📶)
21. Auxiliary input 1/2 mode (AUX)
22. Music streaming services (🎵)

Rear view

GB

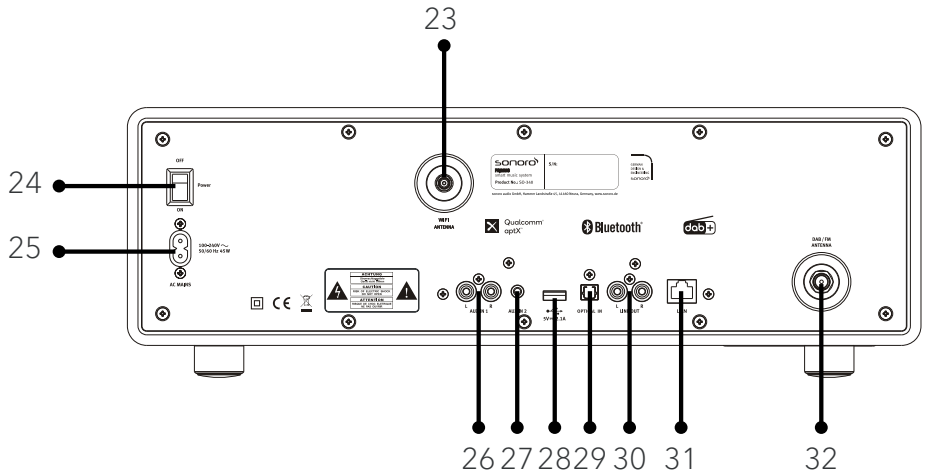

- 23. External WiFi antenna jack
- 24. Main ON/OFF switch
- 25. AC socket
- 26. Auxiliary input 1 (RCA)
- 27. Auxiliary input 2 (3.5mm)
- 28. USB port
- 29. Optical port
- 30. Line-output (RCA)
- 31. LAN RJ45 Jack
- 32. FM/DAB antenna jack

Bottom view

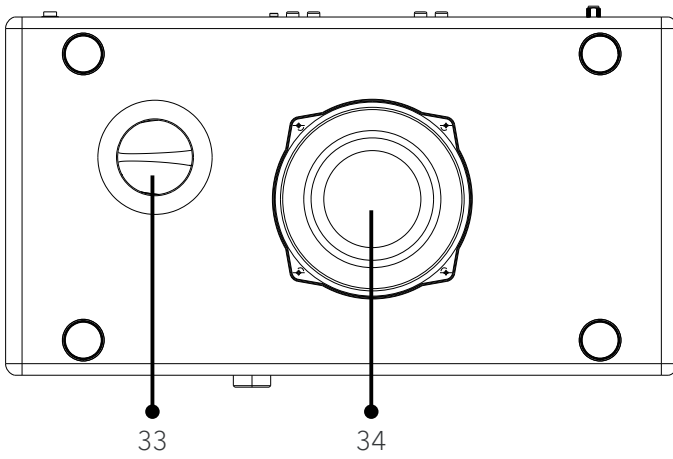



33. Bass reflex opening

34. Subwoofer driver

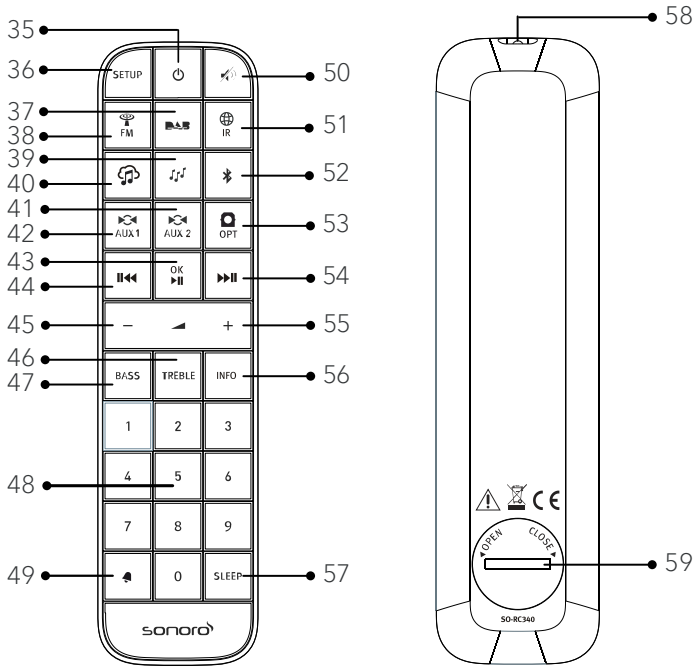
Remote control



- | | |
|-----------------------------------------|------------------------------------|
| 35. Standby button (⏻) | 44. Left button, skip previous (⏮) |
| 36. Setup button (SETUP) | 45. Volume down button (—) |
| 37. DAB Radio mode (DAB) | 46. Treble setting button (TREBLE) |
| 38. FM Radio mode (FM) | 47. Bass setting button (BASS) |
| 39. My music mode (🎵) | 48. Preset station buttons (0-9) |
| 40. Music streaming services (🎧) | 49. Alarm button (🔔) |
| 41. Auxiliary input 1 mode (AUX1) | 50. Mute button (🔇) |
| 42. Auxiliary input 2 mode (AUX2) | 51. Internet Radio mode (🌐 IR) |
| 43. Play/Pause button (⏯),
OK button | 52. Bluetooth mode (📶) |

- 53. Optical input mode ( OPT)
- 54. Right button, skip next ()
- 55. Volume up button (+)*
- 56. Information button (INFO)
- 57. Sleeper timer button (SLEEP)
- 58. Infra-red transmitter
- 59. Battery compartment

*Navigation buttons (+,-)

2.3 Technical data

Specification	Value														
Dimensions (WxDxH)	approx. 450 x 258 x 153 mm														
Weight	approx. 9.8 kg														
Operating temperature	0°C to +40°C														
Display	2.8" TFT colour display														
Frequency range, FM	87.50 MHz-108.00 MHz														
DAB/DAB+	Band III, 174.928 MHz-239.200 MHz														
Internet radio	More than 50,000 stations worldwide														
Station presets	10 for each FM DAB/DAB+ Internet radio Spotify 8 for each TIDAL Napster Deezer Qobuz Amazon Music														
USB charging	Output: DC 5V  2.1A														
USB playback	Compatibility system: FAT 16, FAT 32 (not compatible with NTFS or other systems)														
AUX-IN	Port 1 : RCA jack Sensitivity: 800 mV Port 2 : 3.5mm jack Sensitivity: 300 mV														
Optical In, TOSLINK	Supports linear PCM Sample rate: 32KHz/44.1KHz//48KHz/96KHz Channel: Stereo 16 bit, 24bit														
Streaming	Bluetooth Spotify TIDAL Napster Deezer Qobuz Amazon Music DLNA UpnP														
My music support media formats	<table border="0"> <thead> <tr> <th>Codec</th> <th>Maximum supported bit rate</th> </tr> </thead> <tbody> <tr> <td>AAC (LC, HE, HEv2)</td> <td>320 kbits/sec</td> </tr> <tr> <td>FLAC⁽¹⁾</td> <td>1.5 Mbits/sec</td> </tr> <tr> <td>LPCM⁽²⁾</td> <td>1.536 Mbits/sec</td> </tr> <tr> <td>MP3</td> <td>320 kbits/sec</td> </tr> <tr> <td>WAV</td> <td>1.536 Mbits/sec</td> </tr> <tr> <td>WMA⁽³⁾</td> <td>320 kbits/sec</td> </tr> </tbody> </table> <p>All codecs support 2 channels coded files only. All codecs support sample rate up to 48 kHz (include 32 and 44.1 kHz) Files which have Digital Rights Management (DRM) protection applied will not be playable on PRIMUS.</p> <p>(1) 16 and 24 bit samples are supported in FLAC files. (2) The maximum support bit rate is for 48kHz sampling, 2 channels and 16-bits per sample. (3) WMA Lossless, WMA Voice, WMA 10 Professional, and files which have DRM protection are not supported.</p>	Codec	Maximum supported bit rate	AAC (LC, HE, HEv2)	320 kbits/sec	FLAC ⁽¹⁾	1.5 Mbits/sec	LPCM ⁽²⁾	1.536 Mbits/sec	MP3	320 kbits/sec	WAV	1.536 Mbits/sec	WMA ⁽³⁾	320 kbits/sec
Codec	Maximum supported bit rate														
AAC (LC, HE, HEv2)	320 kbits/sec														
FLAC ⁽¹⁾	1.5 Mbits/sec														
LPCM ⁽²⁾	1.536 Mbits/sec														
MP3	320 kbits/sec														
WAV	1.536 Mbits/sec														
WMA ⁽³⁾	320 kbits/sec														

Network supported	IEEE 802.11 a/b/g/n, 2.4 & 5GHz bands, Ethernet 2.412GHz-2.472GHz/5.18GHz-5.32GHz/5.50GHz- 5.70GHz
Transmitted power	15dBm for 2.4GHz 17dBm for 5GHz WiFi
Encrypted key	WEP, WPA, WPA2 (PSK), WPS
Bluetooth	Version 4.1, Profile: AVRCP v1.5, A2DP 1.3 2.402GHz-2.480GHz
Transmitted power	4dBm for BT 7dBm for BT-LE
Battery	CR2032 (remote control)
Standby Power	< 1.0W
Network Standby	< 2.0W

2.4 Trademarks and trade names



The Bluetooth® word mark and logos are registered trademarks owned by the Bluetooth SIG, Inc. and any use of such marks by sonoro audio GmbH is under license. Other trademarks and trade names are those of their respective owners.



UPnP™ is a trademark of the UPnP™ Forum.



The Spotify software is subject to third party licenses found here:
<http://www.spotify.com/connect/third-party-licenses>



Napster and Napster logo are registered trademarks of Rhapsody International Inc registered in the United States and other countries.



TIDAL and TIDAL logo are registered trademark of Aspiro AB in the European Union and other countries.



Deezer and Deezer logo are international trademarks of Deezer S.A., registered in France and other countries.



Qobuz and its logo are registered trademarks of Xandrie S.A.



Amazon, Amazon Music Unlimited and all related logos are trademarks of Amazon.com, Inc. or its affiliates.

3. Getting started

3.1 Unpacking PRIMUS

1. Take PRIMUS out of the packaging and check whether PRIMUS or the individual parts exhibit damages. If this is the case, do not use PRIMUS. Should you detect any damage, contact your dealer or sonoro audio GmbH customer support immediately.
2. Check to make sure that the delivery is complete (see chapter "Scope of delivery").
3. Place PRIMUS at a suitable location. If you want to put your PRIMUS on a natural wood surface, please make sure that it is suitable. On oiled and waxed surfaces may possibly cause stains.
4. Remove the protective film from the display.

3.2 Inserting the battery in the remote control

1. Open the battery compartment cover on the back of the remote control by turning it anticlockwise using a small coin.
2. Insert the supplied batteries (CR2032, 3 V) with the label (+) side up.
3. Replace and close the battery compartment cover by turning the cover clockwise using a small coin.

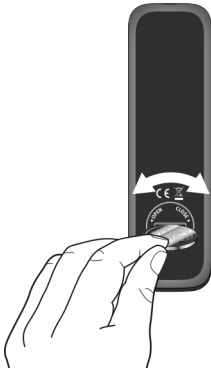

Do not block the infra-red sensor on the PRIMUS and the infra-red transmitter on the remote control during use.

3.3 Using the antennas

1. Screw the rod antenna located on the back of PRIMUS to the FM/DAB antenna connector.

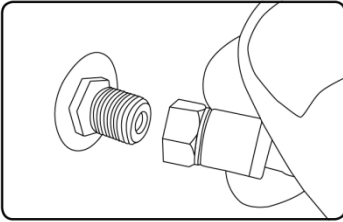

2. If you are using the rod antenna, pull the rods of the antenna apart and align the antenna so that you have the best possible reception.



For even better reception, connect PRIMUS to a suitable house antenna.

3. Screw the desired Wi-Fi antenna located on the back of PRIMUS to the Wi-Fi antenna connector. Lift Wi-Fi antenna upwards.
4. If you want to connect PRIMUS to your network using an Ethernet cable, connect an Ethernet cable from LAN port on the back of PRIMUS to your router.

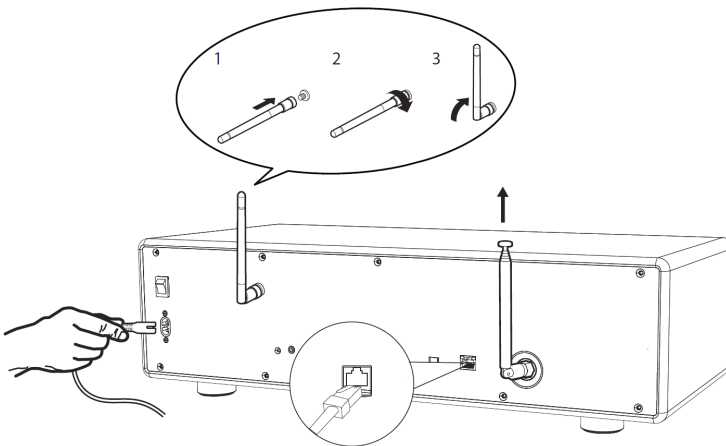

5. Plug-in the AC power cord.

3.4 Performing initial setup

When PRIMUS is powered on for the first time, the "Language" (to be used in the menu) selection appears on the display. Then, the "Setup wizard" appears on the display. Follow the instructions below to configure some basic settings.

1. When the "Setup Wizard" is displayed, press **+** or **-** on the remote control (or rotate the navigation knob) to select "YES" and then press **OK** to start the setup.
2. You are then prompted to select:



- Time format (12 or 24-hour),
- Source of auto update (Update from Radio, Internet or no update).

Depending on the selection you have made, follow the instructions on the display to further set up date and time, time zone, daylight saving or wireless network. Rotate the navigation knob on PRIMUS or press the navigation buttons on the remote control to make selections and then press **OK** to confirm (see chapter "Using the menus").

When update from Internet is selected, Wi-Fi connection must be first established. When entering the key of your wireless network, rotate the navigation knob on PRIMUS or press the navigation buttons on the remote control to select a character and then press **OK** to confirm. To delete the last entry, select [BKSP]. To cancel entering the key, select [CANCEL]. To confirm the entered key, select [OK].

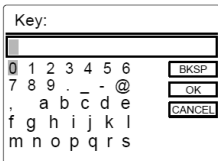

3. When "Setup wizard completed" appears, press **OK** to exit the setting.

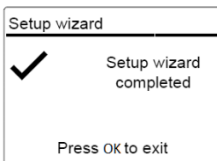





- Alternative, use the Ethernet (LAN) connection to your router (with automatic configuration), select the [Wired] menu item in the available network.



To run the setup wizard again, go to [System Settings] and then select [Setup Wizard] (See chapter "System Settings").

4. Basic operation

<p>To turn on,</p>	<p>Press ⏻. PRIMUS starts operation from the last selected playback mode.</p>
<p>To turn off (standby mode),</p>	<p>Press ⏻. The time and date (if set) are displayed. PRIMUS will automatically turn off without playback and operation after 15 minutes.</p>
<p>To select a playback mode,</p>	<p>Press MENU once, then ⏮ or ⏭ (or rotate the navigation knob) to select a playback mode and then press OK to confirm. Mode sequence: FM Radio > DAB Radio > Internet Radio > Bluetooth > Aux In 1 > Aux In 2 > Optical > Spotify > TIDAL > Napster > Deezer > Qobuz > Amazon Music > My Music</p>
<p>To directly select a playback mode,</p>	<p>Press the direct operation mode key on the remote control to directly switching from one operation mode to the other.</p>
<p>To control the volume,</p>	<p>Press + or - on the remote control or rotate the volume knob on PRIMUS.</p>
<p>Pairing with a Bluetooth headphone, for the first time</p>	<p>In all operation modes except the Bluetooth mode, press and hold 🔗 key on remote control. Or, press SETUP once, then + or - (or rotate the navigation knob) to select [Bluetooth headphone], then select [Bluetooth pairing], then [Available devices], and then press OK to confirm. Wait for a while, your Bluetooth device name is shown in the display, and then select press OK to select it.</p>

	<p>The small Bluetooth headphone icon  is blinking and indicating that PRIMUS is in pairing mode. The Bluetooth headphone icon  stops blinking when the pairing is completed. The paired Bluetooth headphone device name is temporarily shown in the display.</p> <p>Note: Make sure that your Bluetooth headphone is already in discovery mode and ready for pairing. For detail please refer to your Bluetooth device instruction manual.</p>
<p>Connecting with a paired Bluetooth headphone,</p>	<p>In all operation modes except the Bluetooth mode, press and hold  key on remote control. Or, press SETUP once, then + or - (or rotate the navigation knob) to select [Bluetooth headphone], then select [Bluetooth pairing], then [Paired devices], and then press OK to confirm. Your paired Bluetooth device names are shown in the display. Select your device and press OK to confirm.</p> <p>The small Bluetooth headphone icon  is blinking and indicates that PRIMUS is in pairing mode. The Bluetooth headphone icon  stops blinking when the pairing is completed. The paired Bluetooth headphone device name is temporarily shown in the display.</p> <p>Note: Make sure that your Bluetooth headphone is already in pairing mode, for detail please refers to your Bluetooth device instruction manual.</p>
<p>To disconnect a paired Bluetooth headphone,</p>	<p>Press SETUP once, then + or - (or rotate the navigation knob) to select [Bluetooth headphone], then select [Bluetooth disconnect] and then press OK to confirm.</p>

5. Using the menus





















There are three types of menus in PRIMUS.

- Setup menu (For specific settings in a playback mode, e.g. [FM Auto Search] in FM mode)
- System Settings (For general settings, e.g. time/date, language etc.)
- Main menu (For accessing the playback modes and sleep time)

To access the menus,	Press SETUP . Contents of the menu may differ in different playback modes.
To select an option in the menu,	Rotate the navigation knob on PRIMUS or press + or - on the remote control.
To confirm a selection in the menu,	Press OK . (On PRIMUS, press the navigation knob)
To go back one level in the menu,	Press ← .



6. Display icons

Refer to the table below for the meanings of the display icons when they show on the display.

	Wi-Fi connection is established (with signal strength).
	Wi-Fi connection is disconnected.
	LAN connection is established.
	LAN connection is unplugged.
	A Bluetooth device is connected.
	A Bluetooth headphone is connected.
	Alarm is activated.
	The radio station is in the preset list.
	FM RDS information is received.
	Radio signal is being received (with signal strength).
	Repeat all playback mode is active.
	Repeat one playback mode is active
	Repeat folder playback mode is active
	Shuffle playback mode is active.
	Repeat all and shuffle playback mode is active.
	Sleep timer is active.
	Stereo sound broadcast is available.
	Sound output is muted.
	A USB device is connected.
	Playback is paused.

7. FM Radio mode

7.1 Operation

To access the FM Radio mode,	Press FM key on PRIMUS or remote control  key. Or, press MENU once, then ⏮ or ⏭ (or rotate the navigation knob) to select the FM Radio mode and then press OK to confirm.
To manually tune the frequency,	Press ⏮ or ⏭ . Or, press and hold the navigation knob to active the manual tune.
To automatically tune to the next available station,	Press and hold ⏮ or ⏭ . Or, press the navigation knob to start the automatic tuning.
To store a radio station in the preset list,	A maximum of 10 radio stations can be stored. <ol style="list-style-type: none">1. Press and hold the FAV key on PRIMUS until the preset list is shown.2. Press + or - (or rotate the navigation knob) to select a preset station number and then press OK to confirm.
To directly store a radio station in the preset list,	Tune to a station and then press and hold a preset station button (0-9) to directly store it in the preset list.
To recall a radio station in the preset list,	<ol style="list-style-type: none">1. Press FAV.2. Press + or - (or rotate the navigation knob) to select a radio station in the preset list and then press OK to confirm. Or, press preset station button (0-9) to access a stored preset station (1-10).
To browse the radio station information (if available),	Press INFO repeatedly.
To mute or restore the sound output,	Press  or ⏸ button.

7.2 Setup menu

Press **SETUP** in the FM mode to access the setup menu (see chapter "Using the menus"). The following options are available and the current settings (if applicable) are marked with an asterisk (*).

- [FM Auto Search]
To auto store all available radio stations in the preset list.
All existing preset stations will be erased.
- [FM Scan Setting]
To decide if only stations with strong signals are scanned when performing automatic tuning.
- [FM Reception Setting]
To listen radio in stereo or mono sound output.
- [Bluetooth headphone]
To connect or disconnect with a Bluetooth headphone, see chapter "Basic operation".
- [System Settings]
See chapter "System Settings".
- [Main menu]
To access other playback modes, alarm or sleep timer.

8. DAB Radio mode

8.1 Operation

To access the DAB Radio mode,	Press the DAB key on PRIMUS or remote control. Or press MENU once, then ⏮ or ⏭ (or rotate the navigation knob) select the DAB Radio mode and then press OK to confirm.
To search for DAB radio stations,	The first time you select the DAB mode, or if the station list is empty, PRIMUS will automatically perform a full scan and store all available stations in the station list.
To tune to a station,	Press ⏮ or ⏭ .
To store a radio station in the preset list,	A maximum of 10 radio stations can be stored. <ol style="list-style-type: none">1. Press and hold the FAV key on PRIMUS until the preset list is shown.2. Press + or - (or rotate the navigation knob) to select a preset station number and then press OK to confirm.
To directly store a radio station in the preset list,	Tune to a station and then press and hold a preset station button (0-9) to directly store it in the preset list.
To recall a radio station in the preset list,	<ol style="list-style-type: none">1. Press FAV.2. Press + or - (or rotate the navigation knob) to select a radio station in the preset list and then press OK to confirm. <p>Or, press a preset station button (0-9) to access a stored preset station (1-10).</p>
To browse the radio station information* (if available),	Press INFO repeatedly.
To mute or restore the sound output,	Press 🔇 or ⏸ button.

*DAB information (if available) includes: Station name, Dynamic Label Segment (DLS), Signal strength, Program type (PTY), Ensemble Name, Frequency, Signal error rate, Bit rate and audio status, Codec, and Time and date.

8.2 Setup menu



Press **SETUP** in the DAB mode to access the setup menu (see chapter "Using the menus"). The following options are available and the current settings (if applicable) are marked with an asterisk (*).

- [Station List]
To display all available stations.
- [Scan]
To scan and store all available stations.
- [Manual Tune]
To manually tune the frequency. The list of available digital radio ensembles is shown.
- [Prune invalid Stations]
To remove all invalid stations from the station list.
- [DRC]
Some DAB broadcasts offer dynamic range compression (DRC). Compressing the dynamic range of a radio signal can increase the volume of quiet sounds and reduce the volume of loud sounds. You can select high, low or off level. High level is recommended for noisy environment.
- [Station Order]
To define how the stations are listed when browsing the station list. Options are:
 - [Alphanumeric]: Arrange the stations in alphabetical order,
 - [Ensemble]: List groups of stations that are broadcast together on the same ensemble, and
 - [Valid]: List valid stations first, then off-air stations.
- [Bluetooth headphone]
To connect or disconnect with a Bluetooth headphone, see chapter "Basic operation".
- [System Settings]
See chapter "System Settings".
- [Main menu]
To access other playback modes, alarm or sleep timer.

9. Internet Radio mode

9.1 Operation

Wi-Fi or Ethernet Internet connection must be established first to use the Internet radio (see chapters "Performing initial setup" and "Network").

To access the Internet Radio mode,	Press the iRadio key on PRIMUS or remote control  key. Or, press MENU once, then ⏮ or ⏭ (or rotate the navigation knob) to select the Internet Radio mode and then press OK to confirm. PRIMUS starts connecting to the previously connected network and then the last listened station.
To tune to a radio station or podcast,	See chapter "Station List".
To store a radio station in the preset list,	A maximum of 10 radio stations can be stored. <ol style="list-style-type: none">1. Press and hold the FAV key on PRIMUS until the preset list is shown.2. Press + or - (or rotate the navigation knob) to select a preset station number and then press OK to confirm.
To directly store a radio station in the preset list,	Tune to a station and then press and hold a preset station button (0-9) to directly store it in the preset list.
To recall a radio station in the preset list,	<ol style="list-style-type: none">1. Press FAV key.2. Press + or - (or rotate the navigation knob) to select a radio station in the preset list and then press OK to confirm. Or, press preset station buttons (0-9) to access a stored preset station (1-10).
To browse the station information* (if available),	Press INFO repeatedly.
To mute or restore the sound output,	Press  button.

*Station information (if available) includes: Artist and track name, Station description, Station genre and location, Signal reliability, Codec and sampling rate, Playback buffer, and Date.

9.2 Setup menu

Press **MENU** in the Internet Radio mode to access the setup menu (see chapter "Using the menus"). The following options are available and the current settings (if applicable) are marked with an asterisk (*).

- [Last listened]
To tune to your last listened radio stations.
- [Station List]
To tune to any available Internet radio stations (See chapter "Station list").
- [Bluetooth headphone]
To connect or disconnect with a Bluetooth headphone, see chapter "Basic operation".
- [System Settings]
See chapter "System Settings".
- [Main menu]
To access other playback modes, alarm or sleep timer.

9.3 Station List

The following menus and sub-menus are available in the [Station List]:

- [Local (name of your location)]
To browse and tune to any radio stations available in your area. The stations are grouped into several categories.
- [Stations]
 - [Location]: To browse and tune to radio stations by location.
 - [Genre]: To browse and tune to radio stations by genre.
 - [Search stations]: To search for any available radio stations by entering keywords.
 - [Popular stations]: To browse and tune to the most popular Internet radio stations.
 - [New stations]: To browse and tune to the latest Internet radio stations.
- [Podcasts]
 - [Location]: To browse and tune to podcasts by location.
 - [Genre]: To browse and tune to podcasts by genre.

- [Search podcasts]: To search for any available podcasts by entering keywords.
- [Help]
 - To get help when the Internet radio does not work properly.
 - To get the access code of PRIMUS for register.

9.4 Using the web portal

The Frontier Silicon Internet Radio portal website allows you to organise your “My favourites” and add new Internet radio stations on a computer. To do so, you need to first register at the web portal.

1. In the Internet Radio mode, press SETUP and then go to [Station List] > [Help]. Write down the access code.
2. Go to <http://nuvola.link/sr> on the web browser of your computer.
3. Register a new account with the access code.
4. Following the instructions in the web portal, use the “Manage Favourites” and “My added stations” features to add radio stations.

The added stations in “My favourites” can be accessed through [My favourites] in the Internet Radio mode of PRIMUS.

The added stations in “My added stations” can be accessed through [My added stations] in the Internet Radio mode of PRIMUS.

10. Streaming services

Your PRIMUS can play content from the following streaming services:

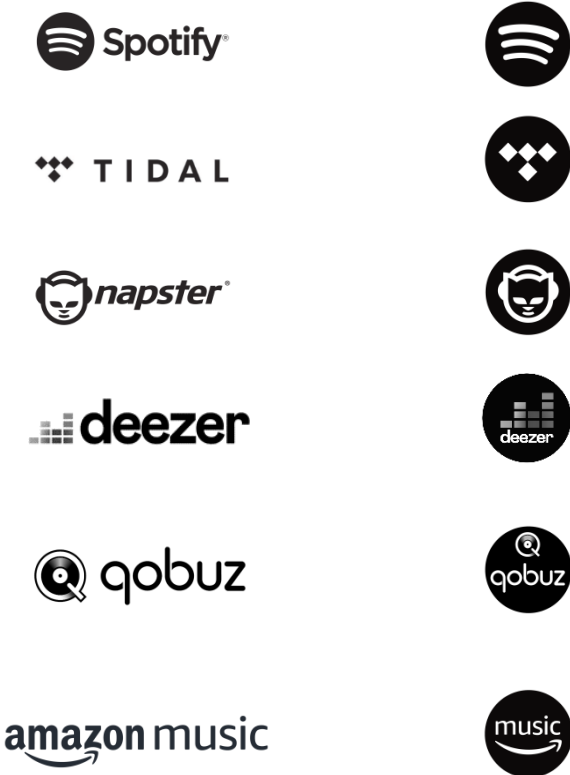

You will also find the symbols of these services in the display of your PRIMUS.

We recommend that you first install the UNDOK™ app on the device that you want to use to control your PRIMUS (this can be a smartphone or tablet, for example).



Please note: The use of streaming services requires contracts with the streaming providers; these may cause costs. In particular, free offers often contain advertising. Changes are in the responsibility of the streaming services. Please inform yourself on the homepages of the providers.



This device (eg. smartphone) must be in the same network as your PRIMUS!
For hints how to deal with the UNDOK™ app please refer to chapter 19.



Occasionally, the services can also be operated directly with the providers app or the PRIMUS itself. Please check with the provider.

10.1 Operation

The procedures described below applies analogously to all available streaming services.

<p>Selection of a streaming service</p>	<p>Press the  key on PRIMUS or remote control and go to the selection of desired streaming service. The symbols of the services listed above will appear accordingly in the display of your PRIMUS.</p> <p>Or, press MENU once, then ⏮ or ⏭ (or rotate the navigation knob) to select the desired streaming service and then press OK to confirm.</p>
<p>Log in a streaming account (TIDAL, Napster, Qobuz, Amazon Music),</p>	<p>To use a streaming service on your masterpiece, sign in to PRIMUS or the UNDOK™ app installed on your mobile device with your account. Follow the instructions on the screen.</p>
<p>How to use Spotify Connect,</p>	<p>Use your phone, tablet or computer as a remote control for Spotify.</p> <p>Go to spotify.com/connect to learn how.</p> <ol style="list-style-type: none"> 1. Connect your PRIMUS to your wifi network. 2. Open up the Spotify app on your phone, laptop or tablet using the same wifi network. 3. Play a song and select „Devices Available“. 4. Select your PRIMUS and start listening.
<p>To pause or resume playback,</p>	<p>Press ⏸.</p>

To skip to the previous or next playback item,	Press ⏮ or ⏭ .
To store a playback item in the preset list,	<p>A maximum of 8 playback items can be stored (10 for Spotify).</p> <ol style="list-style-type: none"> 1. Press SETUP until the save to preset is shown then press OK to confirm. 2. Press + or - (or rotate the navigation knob) to select a preset item number and then press OK to confirm.
To directly store a playback item in the preset list,	Select a playback item and then press and hold a preset station button to directly store it in the preset list.
To recall a playback item in the preset list,	<ol style="list-style-type: none"> 1. Press FAV key. 2. Press + or - (or rotate the navigation knob) to select a playback item in the preset list and then press OK to confirm. <p>Or, press preset station buttons to directly access a stored playback item.</p>
To browse the information (if available) of the playback item,	Press INFO repeatedly.

10.2 Setup menu

Press **SETUP** in the Music streaming services to access the setup menu (see chapter "Using the menus"). The following options are available and the current settings (if applicable) are marked with an asterisk (*).

- [Bluetooth headphone]

To connect or disconnect with a Bluetooth headphone, see chapter "Basic operation".
- [System Settings]

See chapter "System Settings".
- [Main menu]

To access other playback modes, alarm or sleep timer.

11. My Music mode

NOTICE!

Risk of damage!









Improper handling of the PRIMUS may cause damage.





Do not connect the PRIMUS directly to the USB port of a computer or other external storage media such as external hard disk.



My Music mode can play back audio files stored on a connected USB memory stick or from a media server (UPnP) sharing the same Wi-Fi network with the PRIMUS.

11.1 Operation

To access the My Music mode,	Press the  key on the remote control. Or, press MENU once, then  or  (or rotate the navigation knob) to select the My Music mode and then press OK to confirm.
To play back audio files stored on a USB memory stick,	Connect the USB memory stick to the USB port of PRIMUS. Then press SETUP and select [USB Playback] from the setup menu (see chapter "Setup menu" on next page).
To pause or resume playback,	Press  .
To skip to the previous or next audio file,	Press  or  .
To quickly search backward or forward within an audio file,	During playback, press and hold  or  .
To add an audio file to "My Playlist",	Press and hold  or the navigation knob when the file is highlighted in the selection menu.

To select a playback mode,	<p>Press FAV repeatedly.</p> <ul style="list-style-type: none"> •  = Repeat all •  = Repeat one •  = Shuffle •  = Repeat all and shuffle
To browse the information (if available) of the audio file,	Press INFO repeatedly.

11.2 Setup menu

Press **SETUP** in the My Music mode to access the setup menu (see chapter "Using the menus"). The following options are available and the current settings (if applicable) are marked with an asterisk (*).

- [Shared Media]

To search for audio files on the Wi-Fi or Ethernet network.

Once a media server has been found, a selection menu will show for selection of audio files for playback from PRIMUS.
- [USB Playback]

To search for audio files on the connected USB memory stick.

Once a USB memory stick has been found, a selection menu will show for selection of audio files for playback from PRIMUS.
- [My Playlist]

To browse and play back audio files stored in "My playlist".
- [Repeat]

To turn on or off the repeat playback mode of the current folder/ playlist.
- [Shuffle]

To turn on or off the shuffle playback mode of the current folder/ playlist.
- [Clear My Playlist]

To clear entries from "My Playlist".

- [Prune Servers]

If this setting is set to "YES", inactive media servers will be displayed. You can then select a media server and "wake it up" (WOL "wake on LAN" function) in order to play back audio files from PRIMUS.

- [Bluetooth headphone]

To connect or disconnect with a Bluetooth headphone, see chapter "Basic operation".

- [System Settings]

See chapter "System Settings".

- [Main menu]

To access other playback modes, alarm or sleep timer.

12. Bluetooth mode

PRIMUS can connect to Bluetooth-enabled players (e.g. mobile phone) within a range of approximately 10 meters (30 feet).

12.1 Pairing

1. Press  key on PRIMUS or remote control. Or, press **SETUP** once, then **+** or **-** (or rotate the navigation knob) to select the Bluetooth mode and then press **OK** to confirm.

The small Bluetooth icon  is blinking, indicating that PRIMUS is ready for pairing.

2. On your Bluetooth-enabled player, turn on the Bluetooth function and search for available Bluetooth devices.
3. Select "PRIMUS" in the list of available Bluetooth devices to start pairing.

The Bluetooth icon  stops blinking when pairing is complete.

12.2 Operation

To access the Bluetooth audio mode,	Press  key on PRIMUS or remote control. Or, press MENU once, then ◀◀ or ▶▶ (or rotate the navigation knob) to select the Bluetooth mode and then press OK to confirm.
To start playback,	Select an audio file from your Bluetooth-enabled player and start playback.
To pause or resume playback,	Press ▶ .
To skip to the previous or next audio file,	Press ◀◀ or ▶▶ .
To quickly search backward or forward within an audio file,	During playback, press and hold ◀◀ or ▶▶ .

To disconnect the Bluetooth connection,	<ul style="list-style-type: none"> • Switch to another playback mode, or • Select [BT disconnect] from the setup menu (see below), or • Press and hold  in the remote control.
To browse the information (if available) of the audio file,	Press INFO repeatedly.

12.3 Setup menu



Press **SETUP** in the Bluetooth audio mode to access the setup menu (see chapter “Using the menus”). The following options are available and the current settings (if applicable) are marked with an asterisk (*).

- [Bluetooth disconnect]
To disconnect the Bluetooth connection.
- [View Details]
 - [Bluetooth Info]: To get the existing Bluetooth connection status.
 - [Connected Device]: To get the existing connected Bluetooth device name.
- [System Setting]
See chapter “System Settings”.
- [Main menu]
To access other playback modes, alarm or sleep timer.

13. AUX In 1 mode

13.1 Operation

Your external player (e.g. Blu-ray player) must be connected to the auxiliary input jack 1 of PRIMUS with an audio cable (with RCA connector, not supplied).

To access the AUX In 1 mode,	Press AUX key on PRIMUS to toggle AUX In. 1 mode. Or press  key on the remote control. Or, press MENU once, then ⏮ or ⏭ . (or rotate the navigation knob) to select the AUX In 1 mode and then press OK to confirm.
To start and control playback,	Perform all playback operations on the external player.
To mute or restore the sound output,	Press  or ⏸ button.

13.2 Setup menu

Press **SETUP** in the AUX In 1 mode to access the setup menu (see chapter "Using the menus"). The following options are available and the current settings (if applicable) are marked with an asterisk (*).

- [Bluetooth headphone]

To connect or disconnect with a Bluetooth headphone, see chapter "Basic operation".

- [System Settings]

See chapter "System Settings".





- [Main menu]

To access other playback modes, alarm or sleep timer.

14. AUX In 2 mode

14.1 Operation

Your external player (e.g. mp3 player) must be connected to the auxiliary input jack 2 of PRIMUS with an audio cable (with 3.5 mm connector, not supplied).

To access the auxiliary input 2 mode,	Press AUX key on PRIMUS to toggle AUX In. 2 mode. Or press  AUX 2 key on the remote control. Or, press MENU once, then  or  (or rotate the navigation knob) to select the AUX In 2 mode and then press OK to confirm.
To start and control playback,	Perform all playback operations on the external player.
To mute or restore the sound output,	Press  or  button.

14.2 Setup menu



Press **SETUP** in the AUX In 2 mode to access the setup menu (see chapter “Using the menus”). The following options are available and the current settings (if applicable) are marked with an asterisk (*).

- [Bluetooth headphone]
To connect or disconnect with a Bluetooth headphone, see chapter “Basic operation”.
- [System Settings]
See chapter “System Settings”.
- [Main menu]
To access other playback modes, alarm or sleep timer.

15. Optical mode

15.1 Operation

Your external player (e.g. audio amplifier) must be connected to the optical input jack of PRIMUS with an audio cable (with optical connector, not supplied).

To access the Optical mode,	 Press OPT key on the remote control. Or, press MENU once, then ⏮ or ⏭ (or rotate the navigation knob) to select the Optical mode and then press OK to confirm.
To start and control playback,	Perform all playback operations on the external player.
To mute or restore the sound output,	Press  or ⏸ button.

15.2 Setup menu

Press **SETUP** in the optical input mode to access the setup menu (see chapter "Using the menus"). The following options are available and the current settings (if applicable) are marked with an asterisk (*).

- [Bluetooth headphone]
To connect or disconnect with a Bluetooth headphone, see chapter "Basic operation".
- [System Settings]
See chapter "System Settings".
- [Main menu]
To access other playback modes, alarm or sleep timer.





The optical input is only supporting for the linear PCM, 2 channels 16 bit or 24bit music source.

16. Alarm

16.1 Setting alarm

You can set the alarm.

1. Press and hold  to access the alarm setting mode.
Alternatively, press **SETUP** in any playback mode and then select [Main menu] and then [Alarm].
You may also access the alarm setting mode when PRIMUS is in the standby (off) mode. To do so, press and hold  button.
2. Select the alarm you want to set and then press **OK**.
3. The following options show how to set the alarm. Rotate the navigation knob or press the navigation buttons to perform the settings (see chapter "Using the menus").

- [Enable]

To turn on or off and set frequency of the alarm. The following options are available:

- [Off]: To deactivate the alarm.
- [Daily]: The alarm activates everyday.
- [Once]: The alarm activates once only.
- [Weekends]: The alarm activates on Saturdays and Sundays.
- [Weekdays]: The alarm activates from Monday to Friday.

- [Time]

To set the alarm time.

- [Mode]

To select the alarm sound source. The following options are available:

- [Buzzer]
- [Internet Radio]
- [DAB Radio]
- [FM Radio]

- [Preset]

To select the last listened station or a preset station as the alarm sound source. This only shows when Internet Radio, DAB or FM is selected in [Mode].

- [Volume]



To set the volume of the alarm sound.

- [Save]

To save the current settings.

Once [Save] is selected, the alarm settings will be stored. If an alarm is activated, the alarm icon() will show.



16.2 Turning the alarms on or off

- When PRIMUS is in operation mode or in the standby (off) mode, press  repeatedly to switch on or off the alarm.
- When an alarm is turned on, the alarm icon() will show.

16.3 Deactivating a sounding alarm

- Press  or  to stop a sounding alarms.

16.4 Snooze

- To temporarily silence (default: 10 min) a sounding alarm, press the navigation knob or  buttons.
- Press **+** or **-** (or rotate the navigation knob) to change the snooze period (5, 10, 15 or 30 min).
- During the snooze period, the alarm icon will blink and the remaining snooze time will show.
- To cancel the snooze function, press  or .

17. Sleep timer

The sleep timer sets the duration of time before PRIMUS turns off automatically.

1. Press **SETUP** in any playback mode and then select [Main menu] and then [Sleep].
Or, direct press **SLEEP** button on the remote to turn the sleep timer on or off.
2. Press **+** or **-** (or rotate the navigation knob) to select a sleep timer (15, 30, 45, 60, or 90 min).
3. Press **OK** to confirm the selection.

When the sleep timer is active, the sleep timer icon () and the remaining time will be shown. To cancel the sleep timer, select [Sleep OFF].

18. System Settings

18.1 Accessing the system settings

- Press **SETUP** in any playback mode and then select [System Settings]
- Refer to the chapters below for details of each setting option.
- The current settings (if applicable) are marked with an asterisk (*).
- See chapter "Using the menus" for browsing and making selections in the system settings.

18.2 Streaming audio quality

The three quality options presented in the System setting apply to music streaming services only.

- [Low quality] : Corresponds to the services' lowest quality.
- [Normal quality] : Corresponds to the services' mid-level quality.
- [High quality] : Corresponds to the services' highest quality.

18.3 Equalizer

Select one of the sound equalizer options to adjust the sound according to your taste.

- [3D Sound]
3D Sound on, it extends the stereo area, thus improving the depth of the music playback.
- [Loudness]
Loudness on, it adapts the treble and bass levels to suit the current volume, so that delicate sounds can still be heard clearly when you listen to your music quietly.
- [Bass]
Adjust the bass level to tailor the sound of the audio playback.
- [Treble]
Adjust the treble level to tailor the sound of the audio playback.
- Select one of the pre-defined sound equalizer options including: [Flat], [Pop], [Rock], [Jazz] and [Classic].

18.4 Network

- [Network wizard]
To establish network connection.
- [WPS WLAN Setup]
Select this option if your wireless router supports both WPS and PBC setup methods.
- [View Settings]
To view the current network information.
- [WLAN Region]
To select a WLAN region.
- [Manual Settings]
Under the [Wireless] option, select [DHCP enable] to allocate IP address automatically or [DHCP disable] to do it manually.
- [NetRemote PIN setup]
To set up a NetRemote PIN.
- [Network Profile]
To display a list of networks saved by PRIMUS.
- [Clear Network Setting]
To clear all network settings.
- [Keep Network Connected]
To keep the WiFi network connected or not. If [YES] is selected, this allows you to wake PRIMUS from standby using a remote app. If [NO] is selected, this will switch OFF the WiFi network connection in standby mode.

18.5 Time/date

- [Set Time/Date]
To set time and date.
- [Auto Update]
To select a source (Radio, Internet network or no update) for automatic time update.
- If you are updating time from a source (Radio - FM/DAB), the daylight saving setting has no effect.

If you are updating time from the Internet network, set your time zone.

- [Set Format]
To set 12 or 24-hour time format.
- [Set Timezone]
To set a time zone.
- [Daylight Savings]
To enable or disable daylight saving time.

18.6 Inactive standby

- This option sets the duration of time before PRIMUS turns off automatically. Options include: Off, 2, 4, 5 and 6 hours.

18.7 Language

- This option sets the menu language. Options include: English, German, Danish, Spanish, French, Italian, Dutch, Norwegian, Polish, Portuguese, Finnish, Swedish and Turkish.

18.8 Factory Reset

- This option clears all user-defined settings and replaces them with the original default settings.

18.9 Software update

- [Auto check]
To set to periodically check for update.

- [Check now]
To check for update immediately.

If a new software is available, PRIMUS will ask if you want to proceed with an update.

Before software upgrade, make sure that PRIMUS is connected to a stable power connection. Disconnecting power during a software update may damage PRIMUS.

18.10 Setup Wizard

- To perform initial setup (see chapter "Performing initial setup").

18.11 Info

- This shows the current software version, spotify version, radio ID and friendly name.

18.12 Privacy police

- Please visit the following page on a PC or mobile device.
www.frontiersmart.com/privacy

18.13 Backlight

To choose the brightness of the display: By the sensor in the front of PRIMUS the display brightness is automatically adjusted to the ambient light. You can adjust your settings for bright lightning conditions as well as for low lightning conditions f.i. in your bedroom. Please press and hold the display button on top of PRIMUS and adjust the brightness by turning and pressing of the navigation knob.

- [High Ambience]
Level 8 to 15
- [Dark Ambience]
Level 1 to 8

19. Using UNDOK™ app to control PRIMUS

PRIMUS is compatible with the Frontier Silicon's UNDOK™ app. The app offers comprehensive remote control functionality for FS based audio modules with an iOS or Android smart device.

To install and use the UNDOK™ app:

1. Download the UNDOK™ app from "App Store" or "Google play" and install it on your iOS or Android smart device.



2. Connect your smart device to the same Wi-Fi network as PRIMUS.
3. Launch the UNDOK™ app on your smart device. The app will search for compatible audio systems. You may also tap on "Set up audio system" to start searching for audio systems.

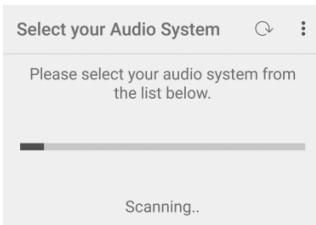

4. Select "PRIMUS" from the list of available audio systems.

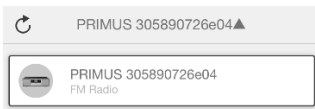

5. Control PRIMUS through the UNDOK™ app.

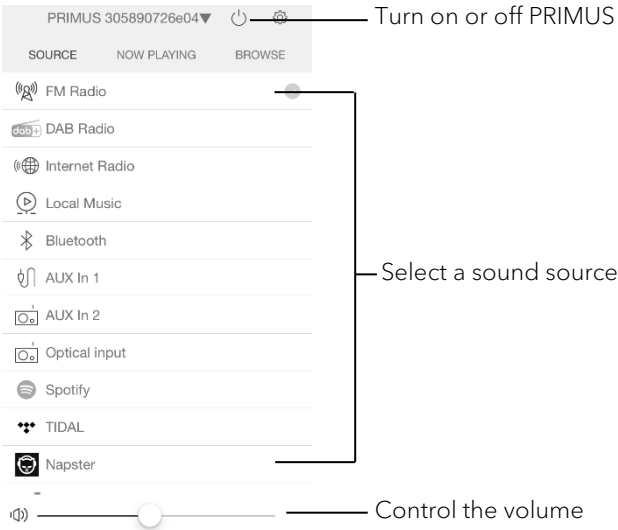

20. Troubleshooting

Malfunctions can occur with any electrical equipment. This is not necessarily due to PRIMUS defect. As such, you should check the following table to see if you can eliminate the problem yourself.

GB

Malfunction	Possible cause	Solution
No power	Power cable is not properly connected.	Connect the power cable properly.
No response from PRIMUS	There is an error in PRIMUS.	Disconnect and reconnect the power plug. Then turn PRIMUS on again.
Remote control does not work, or only works sporadically	Distance to PRIMUS is too large.	Reduce the distance between the remote control and PRIMUS.
	Battery is empty.	Replace the battery.
No sound or poor sound	Sound is turned off.	Adjust the volume.
	PRIMUS is not set to the correct playback mode.	Select another playback mode.
	Headset is plugged in.	Pull the headset out of the jack.
	FM/DAB or Internet reception is poor.	Extend/adjust the FM/DAB antenna or check the Wi-Fi connection.
	There is radio interference.	Keep PRIMUS away from other electronic devices.
	Optical Input no sound	Select PCM as output source in the external device.
Insufficient Wi-Fi signal strength	The router is too far or blocked.	Place PRIMUS closer to the router or adjust the position of the Wi-Fi antenna.

Malfunction	Possible cause	Solution
Cannot connect to your Wi-Fi network	Router is not switched on or working properly.	Switch on your router or check the router conditions.
	Setup method is incorrect.	Check if your router supports WPS and uses the correct setup method (PBC or PIN).
		Configure the Wi-Fi settings again.
Internet radio station does not work sometimes.	Some stations only support a limited number of listeners.	Try again later.
	Station is not broadcasting.	Try again later.
Some Internet radio stations disappear from the station list.	The station is removed from the list when it stops broadcasting.	Check again later. If the station broadcasts again, it will be brought back to the list.
USB device does not work.	USB playback is not support.	Check the files and file system on the USB device.
	Hidden files on USB device.	Remove hidden files on the USB device.
	USB device is not charging.	Check the USB cable.

21. Cleaning



NOTICE!

Material damage due to improper cleaning!

Improper cleaning can result in damage to PRIMUS or cause certain functions to stop working.

- Never use abrasive or solvent-based cleaning agents, as these may damage the surface of PRIMUS.
- Never use hot or compressed air to dry PRIMUS.
- The edges and corners of PRIMUS are vulnerable to pressure. Protect these areas to prevent them from being subjected to excessive pressure.

Cleaning off fingerprints and light soiling

- Clean PRIMUS only from the outside with a soft, dry cloth.

Cleaning off heavy soiling

- Clean PRIMUS only from the outside with a slightly damp cloth and then dry PRIMUS with a soft, dry cloth.

22. Warranty

When submitting warranty claims, the following applies without restricting your legal rights:

- Warranty claims can only be asserted within a period of max. 2 years (1 year in North America and Australia), calculated from the date of purchase.
- sonoro audio GmbH shall, at its own discretion, repair or replace PRIMUS free of charge any defects caused by material or manufacturing defects within the warranty period.
- In case of a complaint, please contact our customer service department. You can find contact details under "Contact data" or at www.sonoro.de.
- No new warranty period begins following repair or replacement of PRIMUS. The warranty period of 2 years (1 year in North America and Australia) from date of purchase remains applicable.
- Excluded from the warranty are batteries, damage caused by improper use, normal wear and tear, as well as defects which only minimally affect the value or usability of PRIMUS. The warranty also expires in case of any modifications not made by our authorised service centre.

PRIMUS SO-340

**SYSTÈME AUDIO STÉRÉO TOUT-EN-UN À 2 VOIES AVEC
SUBWOOFER INTÉGRÉ DE 5.25", RADIO INTERNET, DAB+ &
BLUETOOTH®**



Mode d'emploi

Table des matières

1. Introduction	115
1.1 Données de contact	115
1.2 Utilisation prévue	116
2. Faites connaissance avec votre PRIMUS	116
2.1 Ensemble de livraison	116
2.2 Contrôles et ports	117
2.3 Données techniques	122
2.4 Marques homologues	124
3. Démarrage	125
3.1 Déballage du PRIMUS	125
3.2 Insertion de la pile dans la télécommande	125
3.3 Utilisation des antennes	126
3.4 Effectuer la configuration initiale	127
4. Opérations de base	129
5. Utilisation des menus	131
6. Icones affichées	132
7. Mode de radio FM	133
7.1 Fonctionnement	133
7.2 Menu de configuration	134
8. Mode de radio RSN	135
8.1 Fonctionnement	135
8.2 Menu de configuration	136
9. Mode de radio Internet	138
9.1 Fonctionnement	138
9.2 Menu de configuration	139
9.3 Liste des stations	140
9.4 Utilisation du portail web	141
10. Service de streaming	142
10.1 Fonctionnement	143
10.2 Menu de configuration	145
11. Mode de lecture	146
11.1 Fonctionnement	146
11.2 Menu de configuration	147
12. Mode Bluetooth	149
12.1 Appairage	149
12.2 Fonctionnement	149
12.3 Menu de configuration	150

13. Mode AUX In 1	151
13.1 Fonctionnement.....	151
13.2 Menu de configuration	151
14. Mode AUX In 2	152
14.1 Opération.....	152
14.2 Menu de configuration	152
15. Mode Optique.....	153
15.1 Fonctionnement.....	153
15.2 Menu de configuration	153
16. Sonnerie	154
16.1 Configuration des sonnerie.....	154
16.2 Activation/Désactivation des sonneries.....	155
16.3 Désactivation d'une sonnerie en cours.....	155
16.4 Mode de rappel	155
17. Minuterie de sommeil.....	156
18. Paramètres du système	157
18.1 Accès aux paramètres du système	157
18.2 Qualité du streaming audio en continu.....	157
18.3 Égaliseur.....	157
18.4 Réseau	158
18.5 Heure/date.....	158
18.6 Mode de veille inactif	159
18.7 Langue	159
18.8 Réglages d'origine.....	159
18.9 MAJ logiciel	159
18.10 Assistant réglages	159
18.11 Informations.....	159
18.12 Politique de confidentialité	160
18.13 Rétroéclairage	160
19. Utilisation de l'appli UNDOK ^{MD} pour contrôler le PRIMUS	161
20. Dépannage	163
21. Nettoyage	165
22. Garantie.....	166

1. Introduction

Merci d'avoir fait l'achat du PRIMUS. Ce mode d'emploi et ce manuel de sécurité fournissent toute l'information requise pour le fonctionnement sécuritaire et sans danger du PRIMUS.

FR

- Veuillez s'il vous plait lire ce mode d'emploi et ce manuel de sécurité dans leur intégralité avant d'utiliser le PRIMUS
- Conservez ce mode d'emploi pour référence future
- Si vous transférez le PRIMUS à un tiers parti, veuillez s'il vous plait également leur fournir ce mode d'emploi et ce manuel de sécurité
- Ne pas suivre le mode d'emploi et manuel de sécurité peut résulter en de sérieuses blessures ou endommager le PRIMUS
- Nous n'assumons aucune responsabilité quant aux dommages pouvant résulter du non-respect des consignes du mode d'emploi et du manuel de sécurité.

Les images de ce mode d'emploi sont destinées à illustrer les actions nécessaires à l'utilisation de PRIMUS.

Profitez pleinement de votre PRIMUS!

1.1 Données de contact

Adresse	sonoro audio GmbH, Hammer Landstraße 45, 41460 Neuss, Allemagne
Téléphone	+49 2131 8834-141
Fax	+49 2131 7517-599
E-mail	support@sonoro.de
Site Internet	www.sonoro.de

1.2 Utilisation prévue

Le PRIMUS est uniquement destiné à un usage personnel et non commercial.
Le PRIMUS est uniquement destiné aux utilisations suivantes:

- La lecture FM/RSN+/Internet-Radiosendern und Streaming-Diensten.
- La lecture audio d'appareils externes connectés via les ports AUX In ou USB.
- Le playback audio venant d'appareils Bluetooth (ex. téléphones portables).
- Le chargement d'appareils externes connectés via le port USB.

Toute autre utilisation est considérée comme étant incorrecte et interdite.
Nous n'assumons aucune responsabilité pour les dommages pouvant résulter d'une utilisation incorrecte.

2. Faites connaissance avec votre PRIMUS

2.1 Ensemble de livraison

En plus du PRIMUS en tant que tel, les accessoires suivants sont aussi compris dans l'ensemble de la livraison :

- Télécommande
- Une pile-bouton (CR2032, 3 V)
- Cordon d'alimentation
- Antenne Wi-Fi externe
- Antenne télescopique FM/RSN
- Mode d'emploi
- Manuel de sécurité
- Gants

2.2 Contrôles et ports

Vue avant

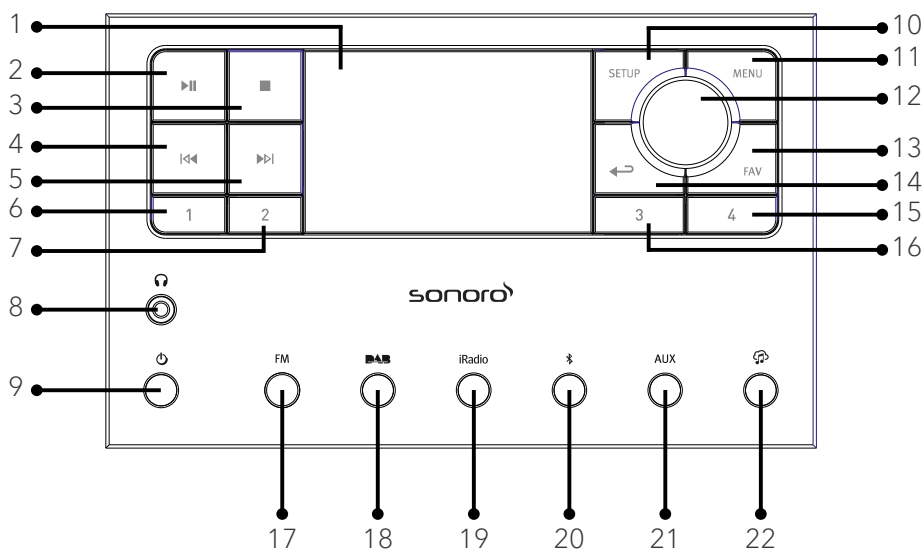

FR

1. Affichage
2. Bouton lecture/pause (▶||)
3. Bouton d'arrêt (■)
4. Bouton de gauche, précédent (◀◀)
5. Bouton de droite, suivant (▶▶)
6. Bouton de présélection 1 (1)
7. Bouton de présélection 2 (2)
8. Casque d'écouteurs (🎧)
9. Bouton de mise en veille (⏻)
10. Bouton de configuration (SETUP)
11. Bouton du menu (MENU)
12. Bouton du volume, Bouton de navigation, Bouton OK (appuyer)
13. Bouton des favoris (FAV)
14. Bouton de retour (←)
15. Bouton de présélection 4 (4)
16. Bouton de présélection 3 (3)
16. Bouton de présélection 4 (4)
17. Mode radio FM (FM)
18. Bouton de mode radio RSN (RSN)
19. Mode de radio Internet de (iRadio)
20. Mode Bluetooth (📶)
21. Mode d'entrée Auxiliaire 1/2 (AUX)
22. Musik-Streaming-Dienste (🎵)

Vue arrière

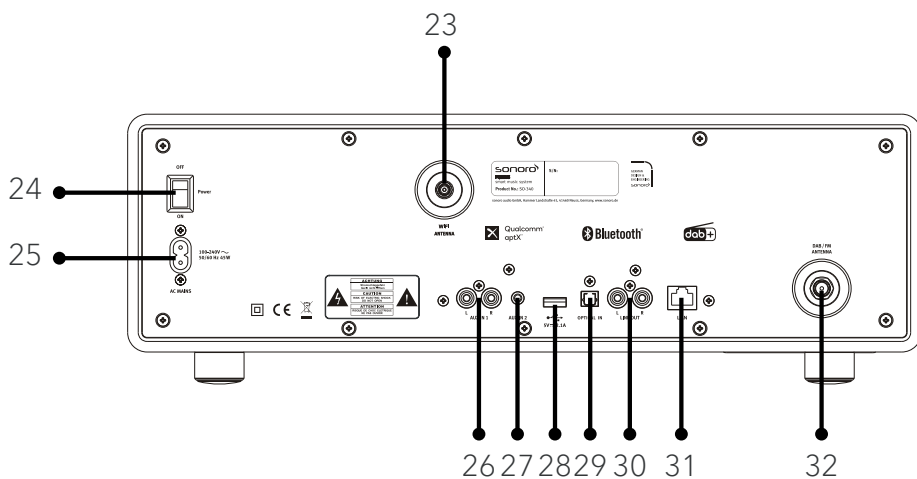

- 23. Prise d'antenne Wi-Fi externe
- 24. Interrupteur MARCHÉ/ARRET
- 25. Prise d'alimentation AC
- 26. Prise auxiliaire 1 (RCA)
- 27. Prise auxiliaire 2 (3.5mm)
- 28. Port USB
- 29. Port optique
- 30. Sortie (RCA)
- 31. Prise LAN RJ45
- 32. Prise d'antenne FM/RSN

Vue de dessous

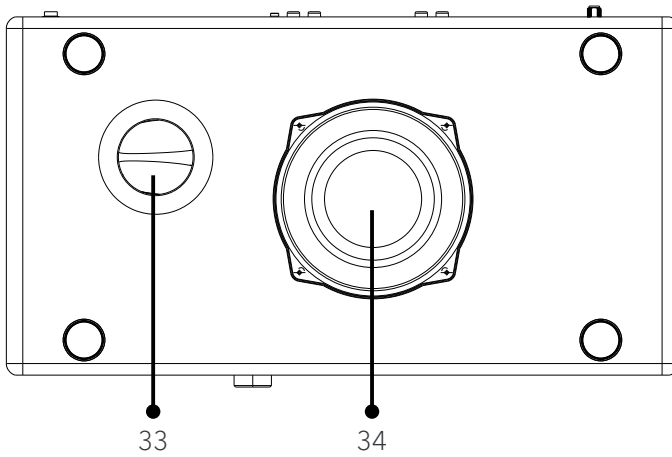

33. Ouverture bass reflex

34. Haut-parleur de graves

Télécommande

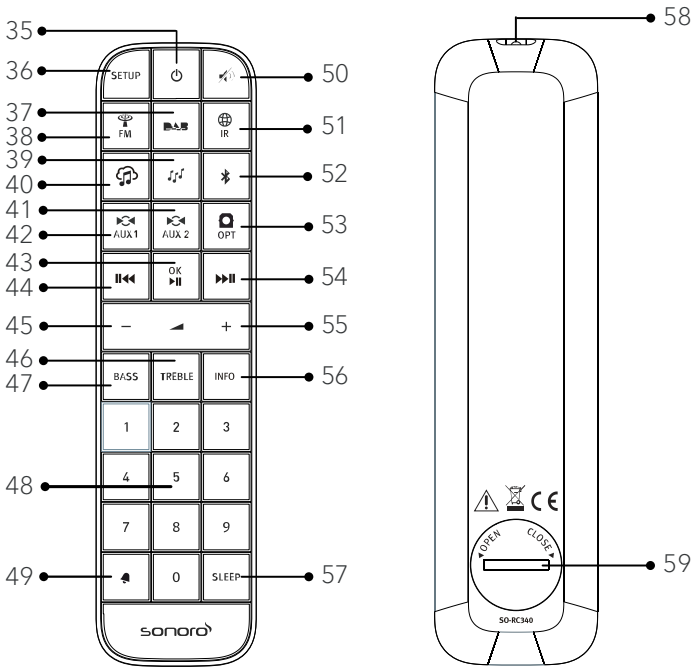

35. Bouton de mise en veille (🔌)

36. Bouton de configuration (**SETUP**)

37. Bouton de mode radio RSN (📻)

38. Mode radio FM (FM)

39. Mode de lecture (🎵)

40. Musik-Streaming-Dienste (🎧)

41. Mode d'entrée Auxiliaire 1 (AUX 1)

42. Mode d'entrée Auxiliaire 2 (AUX 2)

43. Bouton de Lecture/pause (▶||),
bouton OK

44. Bouton de gauche (◀◀◀)

45. Bouton de baisse de volume (—)*

46. Bouton des aigus (**TREBLE**)

47. Bouton de réglage des basses (**BASS**)

48. Bouton des stations pré-réglées (0-9)

49. Bouton de sonnerie (🔔)

50. Bouton de silence/rappel (🔇)

51. Mode de radio Internet de (🌐)

52. Mode Bluetooth (📶)

- 53. Mode d'entrée optique (OPT) 
- 54. Bouton de droite (▶▶||)
- 55. Bouton de hausse de volume ton (+)*
- 56. Bouton d'information (INFO)
- 57. Bouton des paramètres du mode sommeil (SLEEP)
- 58. Transmetteur infrarouge
- 59. Compartiment de pile

*Boutons de navigation (+,-)

2.3 Données techniques

Spécifications	Valeur														
Dimensions (L×L×H)	environ 450 x 258 x 153 mm														
Poids	environ 9.8 kg														
Température de fonctionnement	0°C to +40°C														
Affichage	Affichage couleur 2.8" TFT														
Portée de Fréquence FM	87.50 MHz-108.00 MHz														
RSN/RSN+	Bande III, 174.928 MHz-239.200 MHz														
Radio internet	Plus de 50,000 stations à travers le monde														
Préréglages de stations	10 pour chaque FM/RSN +/Radio Internet, Spotify 8 pour chaque TIDAL, Napster, Deezer, Qobuz, Amazon Music														
Chargement USB	Sortie: DC 5V  2.1A														
Lecture USB	Systèmes compatibles: FAT 16, FAT 32 (non compatible avec le NTFS ou autres systèmes)														
AUX-IN	Port 1 : Prise RCA sensibilité: : 800 mV Port 2 : Prise 3.5mm sensibilité: : 300 mV														
Entrée Optique, TOSLINK	Supporte le PCM linéaire Taux d'échantillonnage: 32KHz/44.1KHz/48KHz/96KHz Chaines: Stéréo 16 bit, 24bit														
Streaming	Bluetooth Spotify TIDAL Napster Deezer Qobuz Amazon Music DLNA UpnP														
Formats media supportés par le lecteur musical	<table border="0"> <thead> <tr> <th>Codec</th> <th>Débit binaire maximum supporté</th> </tr> </thead> <tbody> <tr> <td>AAC (LC, HE, HEv2)</td> <td>320 kbits/sec</td> </tr> <tr> <td>FLAC⁽¹⁾</td> <td>1.5 Mbits/sec</td> </tr> <tr> <td>LPCM⁽²⁾</td> <td>1.536 Mbits/sec</td> </tr> <tr> <td>MP3</td> <td>320 kbits/sec</td> </tr> <tr> <td>WAV</td> <td>1.536 Mbits/sec</td> </tr> <tr> <td>WMA⁽³⁾</td> <td>320 kbits/sec</td> </tr> </tbody> </table> <p>Tous les codecs supportent uniquement les fichiers codés à 2 canaux. Tous les codecs supportent un débit d'abattement jusqu'à 48 kHz (incluant 32 et 44,1 kHz).</p> <p>Les fichiers qui bénéficient de la protection DRM (Digital Rights Management) ne pourront pas être lus sur le PRIMUS.</p> <p>(1) Les échantillons de 16 et 24 bits sont supportés dans les fichiers FLAC.</p> <p>(2) Le débit binaire maximal pris en charge est de 48 kHz, canaux et 16 bits par échantillon.</p> <p>(3) WMA Lossless, WMA Voice, WMA 10 Professional, et les fichiers qui ont une protection DRM ne sont pas supportés.</p>	Codec	Débit binaire maximum supporté	AAC (LC, HE, HEv2)	320 kbits/sec	FLAC ⁽¹⁾	1.5 Mbits/sec	LPCM ⁽²⁾	1.536 Mbits/sec	MP3	320 kbits/sec	WAV	1.536 Mbits/sec	WMA ⁽³⁾	320 kbits/sec
Codec	Débit binaire maximum supporté														
AAC (LC, HE, HEv2)	320 kbits/sec														
FLAC ⁽¹⁾	1.5 Mbits/sec														
LPCM ⁽²⁾	1.536 Mbits/sec														
MP3	320 kbits/sec														
WAV	1.536 Mbits/sec														
WMA ⁽³⁾	320 kbits/sec														

Formats media supportés par le lecteur musical	AAC, AAC+, MP3, WAV, WMA, FLAC Max. 16 bits, 2 chaines, Taux d'échantillonnage 48KHz
Soutien réseau	IEEE 802.11 a/b/g/n, 2.4 & 5GHz bandes, Ethernet 2.412GHz-2.472GHz / 5.18GHz - 5.32GHz / 5.50GHz-5.70GHz
Puissance transmise	15dBm pour 2.4GHz / 17dBm pour 5Hz WiFi
Encryptions de clé	WEP, WPA, WPA2 (PSK), WPS
Bluetooth	Version 4.1, Profile: AVRCP v1.5, A2DP 1.3 2.402GHz-2.480GHz
Puissance transmise	4dBm pour BT / 7dBm pour BT-LE
Piles	CR2032 (télécommande)
Puissance de réserve	< 1.0W
Veille du réseau	< 2.0W

2.4 Marques homologues



Le mot et les logos Bluetooth® sont des marques déposées propriétés de Bluetooth SIG, Inc. et toute utilisation de ces marques par sonoro audio GmbH est fait sous licence. Les autres marques de commerce appartiennent à leurs propriétaires respectifs.



UPnP™ est une marque déposée du Forum UPnP™.



Le logiciel Spotify est soumis à des licences de tiers que vous trouverez ici
<http://www.spotify.com/connect/third-party-licenses>



Napster et le logo Napster sont des marques déposées de Rhapsody International Inc enregistrées aux États-Unis et dans d'autres pays.



TIDAL et le logo TIDAL sont des marques déposées d'Aspiro AB dans l'Union européenne et dans d'autres pays.



Le logo Deezer et Deezer sont des marques internationales de Deezer S.A., déposées en France et dans d'autres pays.



Qobuz et son logo sont des marques déposées de Xandrie S.A.



Amazon, Amazon Music Unlimited et tous les logos associés sont des marques commerciales d'Amazon.com, Inc. ou de ses filiales.

3. Démarrage

3.1 Déballage du PRIMUS

1. Retirez le PRIMUS de son emballage et vérifiez si le PRIMUS ou ses composantes individuelles apparaissent endommagées. N'utilisez pas l'appareil si tel est le cas. Si vous trouvez quelque dommage que ce soit, contactez immédiatement votre revendeur ou le service client sonoro audio GmbH.
2. Assurez-vous que la livraison soit complète (Voir le chapitre « Ensemble de livraison »)
3. Placez le PRIMUS à un endroit convenable.
4. Retirez la pellicule protectrice de l'affichage.

3.2 Insertion de la pile dans la télécommande

1. A l'aide d'une petite pièce de monnaie, ouvrez le compartiment de la pile à l'arrière de la télécommande en faisant tourner le couvercle dans le sens antihoraire.
2. Insérez les piles comprises (CR2032, 3 V) avec l'étiquette (+) vers le haut.
3. A l'aide d'une petite pièce de monnaie, remplacez le couvercle et refermez le compartiment en tournant le couvercle dans le sens horaire.



Ne bloquez pas le transmetteur infrarouge sur le PRIMUS ou sur la télécommande.

3.3 Utilisation des antennes

1. Vissez l'antenne désirée à l'arrière du PRIMUS au connecteur FM/RSN.

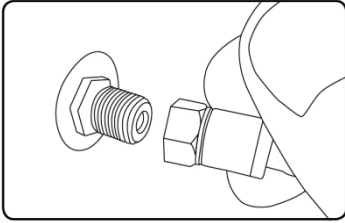

2. Si vous utilisez une antenne à tige, séparez-en et alignez l'antenne afin d'avoir la meilleure réception possible.



Pour une réception encore meilleure, vous pouvez connecter PRIMUS à une antenne domestique adaptée.

3. Soulevez l'antenne Wi-Fi vers le haut.
4. Si vous voulez connecter le PRIMUS à votre réseau à l'aide du câble Ethernet, connectez ce câble à la prise LAN à l'arrière de votre PRIMUS et à votre routeur.

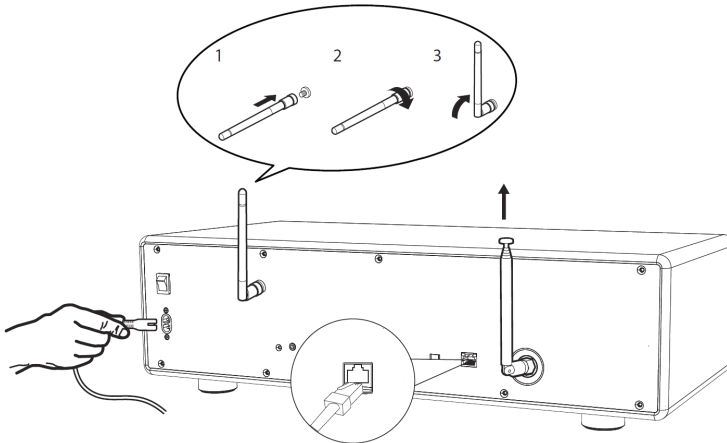

5. Insérez la prise de courant dans une fiche murale.

3.4 Effectuer la configuration initiale

La première fois que le PRIMUS est mis en marche, « Assistant réglages » apparaîtra sur l'affichage. Suivez les instructions ci-dessous pour configurer certains des paramètres de base.

1. Lorsque "Assistant réglages" est affiché, appuyez sur **+** ou **-** sur la télécommande (ou faites tourner le bouton de navigation) pour sélectionner "Oui" puis appuyer sur **OK** pour démarrer la configuration.

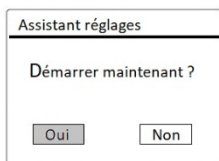

2. Vous devrez alors sélectionner:
 - La langue (à être utilisée pour l'affichage)
 - Le format de l'heure (12 ou 24 heures)
 - La source de la mise à jour automatique (Mise à jour depuis la radio, l'Internet ou aucune mise à jour).

Dépendant de la sélection que vous aurez effectuée, suivez les instructions sur l'affichage pour configurer davantage la date, l'heure, le fuseau horaire, l'heure avancée ou le Wi-Fi. Faites tourner le bouton de navigation du PRIMUS ou appuyez sur les boutons de navigation de la télécommande pour sélectionner puis appuyez sur **OK** pour confirmer. (Voir « Utilisation des menus »)

Lorsque la mise à jour de l'internet est sélectionnée, la connexion Wi-Fi doit d'abord être établie. Lors de l'entrée du mot de passe de votre Wi-Fi, faites tourner le bouton de navigation du PRIMUS ou appuyez sur les boutons de navigation de la télécommande pour sélectionner puis appuyez sur **OK** pour confirmer. Pour effacer la dernière entrée, sélectionnez [BKSP]. Pour annuler l'entrée, sélectionnez [ANNULER]. Pour confirmer l'entrée, sélectionnez [OK].

3. Lorsque "Assistant réglages terminé" apparaît, appuyez sur **OK** pour quitter les paramètres.

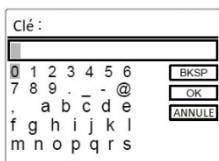

- Vous pouvez aussi utiliser la connexion Ethernet (LAN) de votre routeur (avec configuration automatique) et sélectionner l'item [Câblé] du menu dans le réseau disponible.

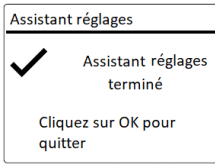

Pour démarrer à nouveau l'assistant de configuration, rendez-vous sur [Configuration] puis sélectionnez [Assistant réglages] (Voir le chapitre "Configuration").

4. Opérations de base

FR

Pour mettre en marche,	Appuyez sur ⏻ . Le PRIMUS démarrera depuis le dernier mode de playback sélectionné.
Pour arrêter (mode de veille),	Appuyez sur ⏻ . L'heure et la date (si réglées) sont affichées. Sans playback ou activité, le PRIMUS s'arrêtera automatiquement après 15 minutes.
Pour sélectionner un mode de playback,	Appuyer une fois sur MENU , puis ⏮ ou ⏭ (ou faites tourner le bouton de navigation) pour sélectionner un mode de playback mode puis appuyez sur OK pour confirmer. Séquence des modes: Radio FM > Radio RSN > Radio Internet > Bluetooth audio > AUX In 1 > AUX In 2 > Optique > Spotify > TIDAL > Napster > Deezer > Qobuz > Amazon Music > lecture de Musique
Pour sélectionner un mode de playback directement,	Sur la télécommande, appuyez le bouton de mode d'opération directe pour passer d'un mode à un autre.
Pour contrôler le volume,	Sur la télécommande, appuyez sur + ou - ou faites tourner le bouton du volume du PRIMUS.
Premier appairage avec un casque Bluetooth	Dans tous les modes sauf Bluetooth : Appuyez sur la touche 📶 de la télécommande et maintenez-la enfoncée, ou appuyez une fois sur SETUP , puis sur + ou - (ou tournez le bouton) pour sélectionner [Écouteurs Bluetooth], puis sélectionnez [Connecter en Bluetooth], et [Appareils disponibles] puis appuyez sur OK pour confirmer.

	<p>La petite icône du casque Bluetooth  clignote, indiquant que le PRIMUS est prêt à être couplé. L'icône du casque Bluetooth  cesse de clignoter lorsque la connexion est activée. Le nom de périphérique du casque Bluetooth connecté est temporairement affiché sur l'écran.</p> <p>Remarque : la connexion est établie automatiquement entre le PRIMUS et le casque Bluetooth. Assurez-vous que votre casque Bluetooth soit déjà en mode de recherche et soit prêt à l'appairage. Pour plus de détails, reportez-vous au mode d'emploi de votre casque Bluetooth.</p>
<p>Connexion à un casque Bluetooth déjà appairé</p>	<p>Dans tous les modes de fonctionnement sauf le mode Bluetooth, appuyez sur la touche  de la télécommande et maintenez-la enfoncée. Vous pouvez également appuyer une fois sur la touche SETUP, puis appuyer sur + ou - (ou tourner le bouton rotatif) pour sélectionner [Écouteurs Bluetooth]. Sélectionnez ensuite [Connecter en Bluetooth], puis [Périphériques appairés] et confirmez avec la touche OK. Les noms des appareils Bluetooth appairés s'affichent sur l'écran. Sélectionnez l'appareil souhaité et confirmez avec OK.</p> <p>La petite icône du casque Bluetooth  clignote pour indiquer que le PRIMUS est en mode appairage. L'icône du casque Bluetooth  cesse de clignoter lorsque le couplage est terminé. Le nom du casque Bluetooth appairé s'affiche temporairement sur l'écran.</p> <p>Remarque : Assurez-vous que votre casque Bluetooth est déjà en mode d'appairage. Pour plus de détails, reportez-vous au manuel d'utilisation de votre appareil Bluetooth.</p>
<p>Pour déconnecter un appareil Bluetooth appairé,</p>	<p>Appuyez une fois sur SETUP, puis + ou - (ou faites tourner le bouton de navigation) pour sélectionner [Écouteurs Bluetooth] puis sélectionnez [Déconnection Bluetooth] puis appuyez sur OK pour confirmer.</p>

5. Utilisation des menus

Le PRIMUS contient trois types de menus.

- Le menu de configuration (Pour des paramètres spécifiques en mode playback, ex [Rappel de Pré-programmation] en mode FM)
- Configuration (Pour les paramètres généraux, ex. heure/date, langue etc.)
- Menu principal (Pour accéder aux modes de playback, minuteries de sommeil et sonneries)

FR

Pour accéder aux menus,	Appuyer sur SETUP . Le contenu des menus peut varier selon les divers modes de playback.
Pour sélectionner une option dans les menus,	Sur le PRIMUS, faire tourner le bouton de navigation ou appuyer sur + ou - sur la télécommande.
Pour confirmer une sélection sur les menus,	Appuyer sur OK . (Sur le PRIMUS, appuyer sur les boutons de navigation)
Pour revenir au niveau du menu précédent,	Appuyer sur  .

6. Icones affichées



Reférez-vous au tableau ci-dessous pour la légende des icônes affichées.

	Connexion Wi-Fi établie (avec puissance du signal).
	Connexion Wi-Fi déconnectée.
	Connexion LAN établie.
	Connexion LAN débranchée.
	Un appareil Bluetooth est connecté.
	Des écouteurs Bluetooth sont connectés.
	Sonnerie activée.
	Cette station radio est dans la liste préprogrammée.
	Information RDS FM reçue.
	Signal radio reçu (avec puissance du signal).
	Mode de playback de répétition intégrale activé.
	Mode de playback de répétition unique activé.
	Mode de playback aléatoire activé.
	Mode de playback de répétition intégrale et aléatoire activé.
	Minuterie de sommeil activée.
	Diffusion de son stéréo disponible.
	Sortie sonore coupée.
	Appareil USB connecté.
	Playback interrompu.
	Cette station radio est dans la liste préprogrammée.

7. Mode de radio FM

7.1 Fonctionnement

Pour accéder au mode de radio FM,	Sur la télécommande, appuyer sur le bouton  FM . Ou sur le PRIMUS, appuyer sur le bouton FM . Ou appuyez une fois sur MENU , puis ⏪ ou ⏩ (ou faites tourner le bouton de navigation) pour sélectionner le mode radio FM puis appuyez sur OK pour confirmer.
Pour syntoniser la fréquence manuellement,	Appuyer sur ⏪ ou ⏩ . Ou appuyez et maintenez le bouton de navigation pour activer la syntonisation manuelle.
Pour syntoniser automatiquement la prochaine station disponible,	Appuyer et maintenir ⏪ ou ⏩ . Ou appuyez sur le bouton de navigation pour activer la syntonisation automatique.
Pour sauvegarder une station radio dans la liste préprogrammée,	Un maximum de 10 stations radio peut être sauvegardé. <ol style="list-style-type: none">1. Appuyer et mainenir FAV jusqu'à ce que la liste préprogrammée apparaisse.2. Appuyer sur + ou - (ou faites tourner le bouton de navigation) pour sélectionner le numéro de la station préprogrammée puis appuyer OK pour confirmer.
Pour sauvegarder directement une station radio dans la liste préprogrammée,	Syntonisez une station puis appuyez et maintenez un bouton de station préprogrammée (0-9) pour la sauvegarder directement dans la liste préprogrammée.
Pour rappeler une station radio de la liste préprogrammée,	<ol style="list-style-type: none">1. Appuyer sur FAV.2. Appuyer sur + ou - (ou faites tourner le bouton de navigation) pour sélectionner une station préprogrammée puis appuyer OK pour confirmer. <p>Ou encore appuyez sur un des boutons de stations préprogrammées (0-9) pour y accéder (1-10).</p>

Pour consulter l'information de la station radio (si disponible),	Appuyer plusieurs fois sur INFO .
Pour activer ou désactiver la coupure du son,	Appuyer sur le bouton  ou  .

7.2 Menu de configuration

En mode FM, appuyez sur **SETUP** pour accéder au menu de configuration (voir le chapitre "Utilisation des menus"). Les options suivantes sont disponibles et les paramètres courants (si applicables) sont indiquées avec un astérisque (*).



- [Recherche automatique de stations FM]
Pour sauvegarder toutes les stations radio dans la liste préprogrammée*.
* Toutes les stations présentement sauvegardées seront effacées.
- [Réglages recherche]
Pour décider si seules les stations à fort signal sont balayées lors de la syntonisation automatique.
- [Réglages audio]
Pour écouter la radio en mode stéréo ou mono.
- [Ecouteurs Bluetooth]
Pour connecter ou déconnecter des écouteurs Bluetooth, voir le chapitre « Opérations de base ».
- [Configuration]
Voir le chapitre "Configuration".
- [Menu Principal]
Pour accéder aux autres modes de playback, minuteries de sommeil et aux sonneries.

8. Mode de radio RSN

8.1 Fonctionnement

FR

Pour accéder au mode de radio RSN,	Sur la télécommande ou sur le PRIMUS, appuyer sur le bouton DAB . Ou appuyez une fois sur MENU , puis ⏪ ou ⏩ (ou faites tourner le bouton de navigation) pour sélectionner le mode radio DAB puis appuyez sur OK pour confirmer.
Pour rechercher une station radio RSN,	La première fois que le mode RSN est sélectionné, ou si la liste de stations est vide, le PRIMUS fera un balayage complet et automatique et sauvegardera toutes les stations disponibles dans la liste.
Pour syntoniser une station,	Appuyer sur ⏪ ou ⏩ .
Pour sauvegarder une station radio dans la liste préprogrammée,	Un maximum de 10 stations radio peut être sauvegardé. <ol style="list-style-type: none">1. Appuyer et maintenir FAV jusqu'à ce que la liste préprogrammée apparaisse.2. Appuyer sur + ou - (ou faites tourner le bouton de navigation) pour sélectionner le numéro de la station préprogrammée puis appuyer OK pour confirmer.
Pour sauvegarder directement une station radio dans la liste préprogrammée,	Syntonisez une station puis appuyez et maintenez un bouton de station préprogrammée (0-9) pour la sauvegarder directement dans la liste préprogrammée.

<p>Pour rappeler une station radio de la liste préprogrammée,</p>	<ol style="list-style-type: none"> 1. Appuyer sur FAV 2. Appuyer sur + ou - (ou faites tourner le bouton de navigation) pour sélectionner une station préprogrammée puis appuyer OK pour confirmer. <p>Ou encore appuyez sur un des boutons de stations préprogrammées (0-9) pour y accéder (1-10).</p>
<p>Pour rappeler une station radio de la liste préprogrammée,</p>	<p>Appuyer plusieurs fois sur INFO.</p>
<p>Pour consulter l'information de la station radio (si disponible),</p>	<p>Appuyer sur le bouton  ou .</p>

*L'information RSN (si disponible) comprend: Le nom de la station, le radiotexte (DLS), la force du signal, le type d'émission (PTY), le nom de l'ensemble musical, la fréquence, le taux d'erreur du signal, le débit et l'état audio, le codec et l'heure et la date.

8.2 Menu de configuration

En mode RSN, appuyez sur **SETUP** pour accéder au menu de configuration (voir le chapitre "Utilisation des menus"). Les options suivantes sont disponibles et les paramètres courants (si applicables) sont indiquées avec un astérisque (*).

- [Liste de stations]
 - Pour faire le rappel d'une station de la liste préprogrammée.
- [Recherche complète]
 - Pour effectuer un balayage et mémoriser toutes les stations disponibles.
- [Réglage manuel]
 - Une liste de stations radio digitales disponibles est affichée pour syntoniser la fréquence manuellement.
- [Élagage invalide]
 - Pour enlever toutes les stations non-valides de la liste.

- [DRC]

Certaines diffusions offrent une compression sur une gamme dynamique (DRC). La compression sur une gamme dynamique d'un signal radio peut augmenter le volume de sons silencieux et réduire le volume de sons plus forts. Vous pouvez sélectionner un niveau bas, élevé ou encore désactivé. Un niveau élevé est recommandé pour un environnement bruyant.

- [Ordre des stations]

Pour définir comment les stations sont listées lorsque vous parcourez la liste des stations.

Les options sont:

- [Alphanumérique]: organise les stations en ordre alphabétique,
- [Ensemble]: Liste les groupes de stations diffuses sur le même ensemble, et
- [Valide]: Liste tout d'abord les stations valides et en ondes, puis les stations hors d'ondes.

- [Ecouteurs Bluetooth]

Pour connecter ou déconnecter des écouteurs Bluetooth, voir le chapitre « Opérations de base ».

- [Configuration]

Voir le chapitre "Configuration".

- [Menu Principal]



Pour accéder aux autres modes de playback, minuteries de sommeil et aux sonneries.

9. Mode de radio Internet

9.1 Fonctionnement

Pour utiliser la radio internet, une connexion internet Wi-Fi ou Ethernet doit d'abord être établie. (Voir les chapitres « Configuration initiale » et « Réseau »)

Pour accéder au mode de radio internet,	Sur la télécommande, appuyer sur le bouton  IR. Ou sur la PRIMUS, appuyer sur le bouton iRadio . Ou appuyez une fois sur MENU , puis ⏮ ou ⏭ (ou faites tourner le bouton de navigation) pour sélectionner le mode radio FM puis appuyez sur OK pour confirmer.
Pour syntoniser une station de radio ou un podcast,	Voir le chapitre "Liste des stations".
Pour sauvegarder une station radio dans la liste préprogrammée,	Un maximum de 10 stations radio peut être sauvegardé. <ol style="list-style-type: none">1. Appuyer et maintenir FAV jusqu'à ce que la liste préprogrammée apparaisse.2. Appuyer sur + ou - (ou faites tourner le bouton de navigation) pour sélectionner le numéro de la station préprogrammée puis appuyer OK pour confirmer.
Pour sauvegarder directement une station radio dans la liste préprogrammée,	Syntonisez une station puis appuyez sur un bouton de station préprogrammée (0-9) pour la sauvegarder directement dans la liste préprogrammée.

<p>Pour le rappel d'une station radio de la liste préprogrammée,</p>	<ol style="list-style-type: none"> 1. Appuyer sur FAV jusqu'à ce qu'apparaisse le rappel de la liste préprogrammée puis appuyer OK pour confirmer. 2. Appuyer sur + ou - (ou faites tourner le bouton de navigation) pour sélectionner une station préprogrammée puis appuyer OK pour confirmer. <p>Ou encore appuyez sur un des boutons de stations préprogrammées (0-9) pour accéder à une station (1-10).</p>
<p>Pour consulter l'information de la station radio (si disponible),</p>	<p>Appuyer plusieurs fois sur INFO.</p>
<p>Pour activer ou désactiver la coupure du son,</p>	<p>Appuyer sur  ou le bouton .</p>

*L'information de la station (si disponible) comprend: L'artiste et le nom de la chanson, la description de la station, le genre et la localisation de la station, la fiabilité du signal, le codec et le taux d'échantillonnage, le tampon de lecture ainsi que la date.

9.2 Menu de configuration

En mode de Radio internet, appuyez sur **SETUP** pour accéder au menu de configuration (voir le chapitre "Utilisation des menus"). Les options suivantes sont disponibles et les paramètres courants (si applicables) sont indiqués avec un astérisque (*).

- [Dernière écoutés]
Pour syntoniser les dernières stations écoutées.
- [Liste des stations]
Pour syntoniser toute station radio internet disponible (Voir le chapitre « Liste des stations »).
- [Ecouteurs Bluetooth]
Pour connecter ou déconnecter des écouteurs Bluetooth, voir le chapitre « Opérations de base ».

- [Configuration]

Voir le chapitre "Configuration".

- [Menu Principal]

Pour accéder aux autres modes de playback, minuteries de sommeil et aux sonneries.

9.3 Liste des stations

Les menus et sous-menus suivants sont disponibles dans la liste des stations:

- [Local (nom de votre localité)]

Pour naviguer et syntoniser toutes les stations radio disponibles dans votre localité. Les stations sont regroupées en plusieurs catégories.

- [Stations]

- [Par pays]: Pour naviguer et syntoniser les stations radio disponibles par localité.

- [Par genre]: Pour naviguer et syntoniser les stations radio par genre.

- [Chercher stations]: Pour rechercher toute station de radio en entrant des mots-clés.

- [Stations populaires]: Pour naviguer et syntoniser les stations radio les plus populaires.

- [Nouvelles stations]: Pour naviguer et syntoniser les plus récentes stations radio.

- [Podcasts]

- [Par pays]: Pour naviguer et syntoniser les podcasts par localité.

- [Par genre]: Pour naviguer et syntoniser les podcasts par genre.

- [Chercher podcasts]: Pour rechercher tout podcast disponible en entrant des mots-clés.

- [Aide]

- Pour obtenir le code d'accès du PRIMUS.

- Pour obtenir de l'aide lorsque la radio Internet ne fonctionne pas correctement.

9.4 Utilisation du portail web

Le portail du site Web Frontier Silicon Internet Radio vous permet d'organiser vos "Mes favoris" et d'ajouter de nouvelles stations de radio Internet à un ordinateur. Pour ce faire, vous devez tout d'abord vous enregistrer sur le portail.

1. En mode de Radio Internet, appuyer sur **SETUP** puis rendez-vous à la [Liste des stations] > [Aide]. Prenez note du code d'accès.
2. Sur le web, rendez-vous au <http://nuvola.link/sr> via votre navigateur internet.
3. Enregistrez un nouveau profil avec code d'accès.
4. En suivant les instructions du portail web, utilisez les fonctions « Préférés » et « Mes Stations ajoutées » pour ajouter des stations radio.

Les stations ajoutées sur "Préférés" peuvent être sélectionnées via [Préférés] par le mode de radio internet du PRIMUS.

Les stations ajoutées à « Mes stations ajoutées » peuvent être sélectionnées via [Mes stations ajoutées] par le mode de radio internet du PRIMUS.

10. Service de streaming

Votre PRIMUS peut lire le contenu des services de streaming suivants:



Vous trouverez également les symboles de ces services sur l'écran de votre PRIMUS.



Remarque: l'utilisation des services de streaming nécessite des contrats avec les fournisseurs de streaming; ceux-ci peuvent entraîner des coûts. En particulier, les offres gratuites contiennent souvent de la publicité. Les modifications sont à la charge des services de streaming. Veuillez vous informer sur les pages d'accueil des fournisseurs.

Nous vous recommandons d'installer d'abord l'application UNDOK^{MD} sur le périphérique que vous souhaitez utiliser pour contrôler votre PRIMUS (cela peut être un smartphone ou une tablette, par exemple).



Cet appareil (par ex. Smartphone) doit être sur le même réseau que votre PRIMUS!

Pour des conseils sur l'utilisation de l'application UNDOK^{MD}, veuillez vous reporter au chapitre 19.



Parfois, les services de streaming peuvent également être exploités directement avec l'application de fournisseurs ou le PRIMUS lui-même. Veuillez s'il vous plaît vérifier cela avec le fournisseur.

10.1 Fonctionnement

Les procédures décrites ci-dessous s'appliquent par analogie à tous les services de streaming disponibles.

Sélection d'un service de streaming,	<p>Sur la télécommande ou sur le PRIMUS, appuyer sur la touche .</p> <p>Pour sélectionner le mode de streaming souhaité. Les symboles des services énumérés ci-dessus apparaîtront sur l'écran de votre PRIMUS.</p> <p>Ou appuyez une fois sur MENU, puis ⏮ ou ⏭ (ou faites tourner le bouton de navigation) pour sélectionner le mode Spotify puis appuyez sur OK pour confirmer.</p>
Se connecter à un compte de streaming (TIDAL, Napster, Qobuz, Amazon Music),	<p>Vous pouvez vous connecter à votre compte de streaming directement sur le PRIMUS ou sur un appareil mobile (smartphone ou tablette) via l'application mobile UNDOKTM.</p> <p>Suivez les instructions sur l'écran.</p>

<p>Fonctionnement de Spotify Connect,</p>	<p>Utilisez votre téléphone, votre tablette ou votre ordinateur comme une télécommande pour contrôler Spotify. Accédez à spotify.com/connect pour en savoir plus.</p> <ol style="list-style-type: none"> 1. Connectez votre PRIMUS à votre réseau wi-fi. 2. Lancez l'appli Spotify sur votre téléphone, votre tablette ou votre ordinateur portable en utilisant le même réseau wi-fi. 3. Lancez la lecture et sélectionnez „Appareils disponibles“. 4. Sélectionnez votre PRIMUS et lancez la lecture.
<p>Pour arrêter ou résumer la lecture,</p>	<p>Appuyer sur ▶ .</p>
<p>Pour passer à l'item lu précédent ou suivant,</p>	<p>Appuyer sur ◀◀ ou ▶▶ .</p>
<p>Pour sauvegarder un item lu dans la liste préprogrammée,</p>	<p>Vous pouvez enregistrer jusqu'à 8 titres, avec Spotify vous pouvez enregistrer jusqu'à 10 titres ou listes de lecture.</p> <ol style="list-style-type: none"> 1. Appuyer sur SETUP jusqu'à ce qu'apparaisse la sauvegarde a la liste préprogrammée puis appuyer OK pour confirmer. 2. Appuyer sur + ou - (ou faites tourner le bouton de navigation) pour sélectionner un numéro d'item préprogrammée puis appuyer OK pour confirmer.
<p>Pour sauvegarder directement un item dans la liste préprogrammée (1-8),</p>	<p>Sélectionnez un item puis appuyez sur un bouton de station préprogrammée (1-8) pour la sauvegarder directement dans la liste préprogrammée</p>

<p>Pour le rappel d'un item de la liste préprogrammée,</p>	<ol style="list-style-type: none"> 1. Appuyer sur SETUP jusqu'à ce qu'apparaisse le rappel de la liste préprogrammée puis appuyer OK pour confirmer. 2. Appuyer sur + ou - (ou faites tourner le bouton de navigation) pour sélectionner un item préprogrammé puis appuyer OK pour confirmer. <p>Ou encore appuyez sur un des boutons de stations préprogrammées (1-8) pour accéder à une station (1-8).</p>
<p>Pour consulter l'information de l'item lu (si disponible),</p>	<p>Appuyer plusieurs fois sur INFO.</p>

10.2 Menu de configuration

En service de streaming musical, appuyez sur **SETUP** pour accéder au menu de configuration (voir le chapitre "Utilisation des menus"). Les options suivantes sont disponibles et les paramètres courants (si applicables) sont indiquées avec un astérisque (*).

- [Ecouteurs Bluetooth]

Pour connecter ou déconnecter des écouteurs Bluetooth, voir le chapitre « Opérations de base ».

- [Configuration]

Voir le chapitre "Configuration".

- [Menu Principal]

Pour accéder aux autres modes de playback, minuteries de sommeil et aux sonneries.

11. Mode de lecture

AVERTISSEMENT!

Risque d'endommagement!









Une manipulation incorrecte du PRIMUS peut l'endommager.





Ne branchez pas le PRIMUS directement au port USB d'un ordinateur ou à tout autre medium de Storage tel un disque dur externe.



Le mode de lecture peut lire des fichiers audio entreposés sur une clé USB ou depuis un serveur media (UPnP) partageant le même réseau Wi-Fi que le PRIMUS.

11.1 Fonctionnement

Pour accéder au mode de lecture,	Sur la télécommande, appuyer sur le bouton  Ou appuyez une fois sur MENU , puis  ou  (ou faites tourner le bouton de navigation) pour sélectionner le mode de lecture puis appuyez sur OK pour confirmer.
Pour lire les fichiers audio sauvegardés sur une clé USB,	Connectez la clé USB au port USB du PRIMUS. Appuyez ensuite sur SETUP et sélectionnez [USB Playback] depuis le menu de configuration (voir le chapitre « menu de configuration » à la page suivante).
Pour arrêter ou résumer la lecture,	Appuyer sur  .
Pour passer à l'item lu précédent ou suivant,	Appuyer sur  ou  .
Pour une recherche rapide au sein d'un fichier audio,	Pendant la lecture, appuyer et tenir  ou  .
Pour ajouter un fichier audio à "Ma Playlist",	Appuyer et maintenir  ou le bouton de navigation lorsque le fichier est souligné dans le menu de sélection.

Pour sélectionner un mode de lecture,	<p>Appuyer sur FAV à répétition.</p> <ul style="list-style-type: none"> •  = Répéter tout •  = Répéter un fichier •  = Lecture aléatoire •  = Répétition et Lecture
Pour consulter l'information du fichier audio (si disponible),	Appuyer plusieurs fois sur INFO .

11.2 Menu de configuration

Appuyer sur **SETUP** en mode de lecteur musical pour accéder au menu de configuration (voir le chapitre « Utilisation des menus »). Les options suivantes sont disponibles et les paramètres courants (si applicables) sont indiquées avec un astérisque (*).

- [Medias partagés]

Pour rechercher des fichiers audio sur les réseaux Wi-Fi ou Ethernet. Une fois le serveur média trouvé, un menu de sélection apparaîtra pour la sélection de fichiers audio pour la lecture depuis le PRIMUS.
- [Lire USB]

Pour rechercher des fichiers audio sur la clé USB.

Une fois la clé USB trouvée, un menu de sélection apparaîtra pour la sélection de fichiers audio pour la lecture depuis le PRIMUS.
- [Ma liste de lecture]

Pour naviguer et lire les fichiers audio sauvegardés sur "Ma playlist".
- [Répéter la lecture]

Pour activer ou désactiver le mode de répétition de lecture du dossier/de la playlist courante.
- [Lecture aléatoire]

Pour activer ou désactiver le mode de répétition de lecture du dossier/de la playlist courante.
- [Vider ma liste de lecture]

Pour effacer les entrées de " Ma liste de lecture ".

- [Élaguer serveurs]

Si ce paramètre est réglé à "Oui", les serveurs medias inactifs seront affichés. Vous pouvez sélectionner un serveur media et « l'éveiller » (fonction WOL "réveil par LAN")

- [Ecouteurs Bluetooth]

Pour connecter ou déconnecter des écouteurs Bluetooth, voir le chapitre « Opérations de base ».

- [Configuration]

Voir le chapitre "Configuration".

- [Menu Principal]

Pour accéder aux autres modes de playback, minuteries de sommeil et aux sonneries.

12. Mode Bluetooth

Le PRIMUS peut se connecter aux lecteurs Bluetooth (par exemple au téléphone portable) à une portée d'environ 10 mètres (30 pieds).

12.1 Appairage

1. Sur le télécommande ou sur le PRIMUS, appuyer sur le bouton  ou appuyez une fois sur **MENU**, puis **+** ou **-** (ou faites tourner le bouton de navigation) pour sélectionner le mode Bluetooth puis appuyez sur **OK** pour confirmer.

La petite icône Bluetooth  clignotera indiquant que le PRIMUS est prêt à appairer.

2. Sur votre lecteur Bluetooth, activez la fonction Bluetooth et recherchez les appareils Bluetooth disponibles.
3. Sélectionnez "PRIMUS" parmi la liste d'appareils Bluetooth pour débiter l'appairage.

L'icône Bluetooth  arrêtera de clignoter lorsque l'appairage sera complet.

12.2 Fonctionnement

Pour accéder au mode Bluetooth,	Sur la télécommande ou sur le PRIMUS, appuyer sur le bouton  . Ou appuyez une fois sur MENU , puis II<< ou >>II (ou faites tourner le bouton de navigation) pour sélectionner le mode Bluetooth puis appuyez sur OK pour confirmer.
Pour débiter la lecture,	Sélectionnez un fichier audio depuis votre lecteur Bluetooth et débitez la lecture.
Pour arrêter et résumer la lecture,	Appuyer sur >>II .
Pour passer à l'item lu précédent ou suivant,	Appuyer sur II<< ou >>II .
Pour une recherche rapide au sein d'un fichier audio,	Pendant la lecture, appuyer et tenir II<< ou >>II .

Pour déconnecter la connexion Bluetooth,	<ul style="list-style-type: none"> • Changez à un autre mode de lecture ou, • Sélectionnez [BT disconnect] depuis le menu de configuration (voir ci-dessous), ou • Appuyez sur, et maintenez .
Pour consulter l'information du fichier audio (si disponible),	Appuyer plusieurs fois sur INFO .

12.3 Menu de configuration

Appuyer sur **SETUP** en mode Bluetooth pour accéder au menu de configuration (voir le chapitre « Utilisation des menus »). Les options suivantes sont disponibles et les paramètres courants (si applicables) sont indiqués avec un astérisque (*).



- [Déconnecter Bluetooth]
Pour déconnecter le mode de connexion Bluetooth.
- [Voir les détails]
 - [Info Bluetooth]: Pour obtenir l'état de la connexion Bluetooth en cours.
 - [Appareil connecté]: Pour obtenir le nom de l'appareil Bluetooth connecté en cours.
- [Configuration]
Voir le chapitre "Configuration".
- [Menu Principal]
Pour accéder aux autres modes de playback, minuteries de sommeil et aux sonneries.

13. Mode AUX In 1

13.1 Fonctionnement

Votre lecteur externe (ex. lecteur Blu-ray) doit être connecté à la prise auxiliaire 1 du PRIMUS à l'aide d'un câble audio (avec un connecteur RCA non compris).

FR

Pour accéder au mode AUX in 1,	Sur la télécommande, appuyer sur le bouton  AUX 1. Ou sur le PRIMUS, pour alterner à l'auxiliaire 1, appuyer sur le bouton AUX . Ou appuyez une fois sur MENU , puis ⏮ ou ⏭ (ou faites tourner le bouton de navigation) pour sélectionner le mode de lecture puis appuyez sur OK pour confirmer.
Pour débiter et contrôler la lecture,	Effectuez toutes les opérations de lecture depuis le lecteur externe.
Pour activer ou désactiver la coupure du son,	Appuyer sur  ou le bouton ⏸ .

13.2 Menu de configuration



Appuyer sur **SETUP** en mode AUX In 1 pour accéder au menu de configuration (voir le chapitre « Utilisation des menus »). Les options suivantes sont disponibles et les paramètres courants (si applicables) sont indiquées avec un astérisque (*).

- [Ecouteurs Bluetooth]
Pour connecter ou déconnecter des écouteurs Bluetooth, voir le chapitre « Opérations de base ».
- [Configuration]
Voir le chapitre "Configuration".
- [Menu Principal]
Pour accéder aux autres modes de playback, minuteries de sommeil et aux sonneries.

14. Mode AUX In 2

14.1 Opération

Votre lecteur externe (ex. lecteur mp3) doit être connecté à la prise auxiliaire 2 du PRIMUS à l'aide d'un câble audio (avec un connecteur 3.5 mm non compris).

Pour accéder au mode AUX in 2,	Sur la télécommande, appuyer sur le bouton  AUX 2 . Ou sur le PRIMUS, pour alterner à l'auxiliaire 2, appuyer sur le bouton AUX . Ou appuyez une fois sur MENU , puis ⏮ ou ⏭ (ou faites tourner le bouton de navigation) pour sélectionner le mode de lecture puis appuyez sur OK pour confirmer.
Pour débiter et contrôler la lecture,	Effectuez toutes les opérations de lecture depuis le lecteur externe.
Pour activer ou désactiver la coupure du son,	Appuyer sur  ¹⁾ ou le bouton ⏮ .

14.2 Menu de configuration

Appuyer sur **SETUP** en mode AUX In 2 pour accéder au menu de configuration (voir le chapitre « Utilisation des menus »). Les options suivantes sont disponibles et les paramètres courants (si applicables) sont indiquées avec un astérisque (*).





- [Ecouteurs Bluetooth]
Pour connecter ou déconnecter des écouteurs Bluetooth, voir le chapitre « Opérations de base ».
- [Configuration]
Voir le chapitre "Configuration".
- [Menu Principal]
Pour accéder aux autres modes de playback, minuteries de sommeil et aux sonneries.

15. Mode Optique

15.1 Fonctionnement

Votre lecteur externe (ex. amplificateur audio) doit être connecté à la prise optique du PRIMUS à l'aide d'un câble audio (connecteur optique non compris)

FR

Pour accéder au mode optique,	Sur la télécommande, appuyer sur le bouton  OPT. Ou appuyez une fois sur MENU , puis  ou  (ou faites tourner le bouton de navigation) pour sélectionner le mode de lecture puis appuyez sur OK pour confirmer.
Pour débiter et contrôler la lecture,	Effectuez toutes les opérations de lecture depuis le lecteur externe.
Pour activer ou désactiver la coupure du son,	Appuyer sur  ou le bouton  .

15.2 Menu de configuration

Appuyer sur **SETUP** en mode optique pour accéder au menu de configuration (voir le chapitre « Utilisation des menus »). Les options suivantes sont disponibles et les paramètres courants (si applicables) sont indiquées avec un astérisque (*).

- [Ecouteurs Bluetooth]
Pour connecter ou déconnecter des écouteurs Bluetooth, voir le chapitre « Opérations de base ».
- [Configuration]
Voir le chapitre "Configuration".
- [Menu Principal]
Pour accéder aux autres modes de playback, minuteries de sommeil et aux sonneries.



L'entrée optique ne supporte que le PCM linéaire, 2 chaînes ou une source de musique 16 bit ou 24bit.

16. Sonnerie

16.1 Configuration des sonnerie

Vous pouvez configurer sonneries.

1. Appuyez et maintenez  pour accéder au mode de configuration des sonneries.

Vous pouvez également appuyer sur **SETUP** dans tout mode de lecture puis sélectionnez [Menu Principal] puis [Alarmes].

Vous pouvez aussi accéder au mode de configuration des sonneries lorsque le PRIMUS est en mode de veille (hors-service). Pour ce faire, appuyez et maintenez les boutons .

2. Sélectionnez la sonnerie que vous voulez configurer puis appuyez sur **OK**.
3. Les options suivantes indiquent comment configurer la sonnerie. Faites tourner le bouton de navigation ou appuyez sur les boutons de navigation pour effectuer la configuration (voir le chapitre « Utilisation des menus »).

- [Activer]

Les options suivantes sont disponibles pour activer ou désactiver la fréquence des sonneries :

- [Off]: Pour désactiver la sonnerie.
- [Quotidienne]: La sonnerie s'active tous les jours.
- [Une fois]: La sonnerie s'active une seule fois.
- [Week-end]: La sonnerie s'active les samedis et dimanches.
- [Jours de semaine]: La sonnerie s'active du lundi au vendredi.

- [Heure]

Pour configurer l'heure de la sonnerie.

- [Mode]

Pour sélectionner la source et le son de la sonnerie. Les options suivantes sont disponibles:

- [Alarme]
- [Radio Internet]
- [DAB]
- [FM]

- [Présélection]



Pour sélectionner la dernière station écoutée comme source de sonnerie. Cette option n'apparaît que lorsque la radio internet ou les modes RSN ou FM sont sélectionnés dans [Mode].
- [Volume]

Pour ajuster le volume des sons de la sonnerie.
- [Enregistrer]

Pour sauvegarder les paramètres courants.

Une fois que [Enregistrer] sélectionné, les paramètres de la sonnerie seront sauvegardés. Si une sonnerie est activée, l'icône de sonnerie correspondante () s'affichera.



16.2 Activation/Désactivation des sonneries

- Lorsque le PRIMUS est en mode opérationnel ou en mode de veille (hors-service), appuyer sur  à répétition pour activer ou désactiver la sonnerie correspondante.
- Lorsqu'une sonnerie est active, l'icône de sonnerie correspondante () sera indiquée.

16.3 Désactivation d'une sonnerie en cours

- Appuyer sur  ou  pour désactiver une sonnerie en cours.

16.4 Mode de rappel

- Pour interrompre temporairement une alarme en cours (10 min par défaut), appuyer sur les boutons de navigation ou .
- Ou appuyez sur le bouton de navigation pour activer la syntonisation automatique.
- Appuyer sur **+** ou **-** (ou faire tourner le bouton de navigation) pour changer la période de rappel (5, 10, 15 ou 30 min).
- Pendant la période de rappel, l'icône de sonnerie clignotera et la période de rappel restante sera indiquée.
- Pour annuler la fonction de rappel, appuyer sur  ou .

17. Minuterie de sommeil

La minuterie de sommeil configure la durée avant que le PRIMUS ne se désactive automatiquement.

1. Dans tout mode de lecture, appuyer sur **SETUP** et sélectionner [Menu Principal] puis [Mode sommeil].
2. Ou encore, appuyez directement sur le bouton **SLEEP** sur la télécommande pour active ou désactiver la minuterie de sommeil.
3. Appuyer sur **+** oder **-** (ou faire tourner le bouton de navigation) ou sélectionnez un mode de sommeil (5, 10, 15, 30, 45, 60, 90, 105 ou 120 min).
4. Appuyer sur **OK** pour confirmer la sélection.

Lorsque la minuterie de sommeil est activée, l'icône de la minuterie de sommeil () et le temps restant seront affichés. Pour annuler la minuterie de sommeil, sélectionnez [Mode veille désactivé].

18. Paramètres du système

18.1 Accès aux paramètres du système

- Dans tout mode de lecture, appuyez sur **SETUP** et sélectionnez [Configuration]
- Reférez-vous aux chapitres ci-dessous pour les détails de chaque option de réglage. Les paramètres courants (si applicables) sont indiqués avec un astérisque (*).
- Voir le chapitre "Utilisation des menus" pour naviguer et effectuer les sélections au sein des paramètres du système.

18.2 Qualité du streaming audio en continu

Les trois paramètres de qualité qui peuvent être définis dans les paramètres système s'appliquent exclusivement aux services de diffusion de musique en continu.

- [Qualité faible] : Correspond à la qualité la plus faible des services.
- [Qualité normale] : Correspond à la qualité normale du service de streaming.
- [Haute qualité] : Correspond à la plus haute qualité de service de streaming.

18.3 Égaliseur

Sélectionnez une des options de l'égaliseur sonore pour ajuster le son selon votre préférence.

- [Son 3D]
Le son 3D activé augmente la zone stéréo améliorant de ce fait la profondeur de la musique lue.
- [Puissance sonore]
Le niveau sonore actif augmente les niveaux de basse et d'aigues pour accommoder le volume en cours de manière à ce que les sons délicats soient clairement entendus lorsque vous écoutez paisiblement votre musique.
- [Basses]
Ajustez le niveau de basse pour adapter le son de la lecture.
- [Aigues]
Ajustez le niveau des aigues pour adapter le son de la lecture.

- Sélectionnez une des options d'égaliseur de son prédéfinies comprenant: [Bémol], [Jazz], [Rock], [Classique] et [Pop].

18.4 Réseau

- [Assistant de Réseau]
Pour établir une connexion de réseau.
- [Réglage PBC WLAN]
Sélectionnez cette option si votre routeur sans fil supporte à la fois les méthodes de configuration WPS et PBC.
- [Voir configurations]
Pour voir la configuration courante du réseau.
- [Région WLAN]
Pour sélectionner une région WLAN.
- [Config. manuelle]
Sous l'option [Sans Fil], sélectionnez [DHCP activé] pour automatiquement allouer l'adresse IP ou [DHCP désactivé] pour le faire manuellement.
- [Configuration PIN NetRemote]
Pour configurer un NIP NetRemote.
- [Profil réseau]
Pour afficher une liste de réseaux sauvegardés par le PRIMUS.
- [Effacer les paramètres réseau]
Pour effacer tous les paramètres réseau.
- [Garder le réseau connecté]
Pour garder le réseau connecté. Ceci vous permet d'éveiller le PRIMUS du mode de veille via une application à distance.

18.5 Heure/date

- [Réglage heure et date]
Pour régler l'heure et la date.
- [MAJ Automatique]
Pour sélectionner une source (Radio, réseau Internet ou aucune mise à jour) pour la mise à jour automatique de l'heure.
- [Réglage format]

Pour régler l'heure en format 12 ou 24-heures.

- [Réglage du fuseau horaire]

Pour régler le fuseau horaire.

- [Heure d'été?]

Pour activer ou désactiver l'heure avancée.

18.6 Mode de veille inactif

- Cette option configure la durée de temps avant que le PRIMUS s'éteigne automatiquement. Les options comprennent: hors-service, 2, 4, 5 et 6 heures.

18.7 Langue

- Cette option règle la langue du menu. Les options comprennent: Anglais, Allemand, Danois, Espagnol, Français, Italien, Néerlandais, Norvégien, Polonais, Portugais, Finnois, Suédois et Turc.

18.8 Réglages d'origine

- Cette option efface tous les paramètres définis par l'utilisateur et les remplace par les paramètres d'origine.

18.9 MAJ logiciel

- [MAJ automatique]

Pour configurer la vérification automatique de mise à jour.

- [Vérifier maintenant]

Pour vérifier pour une mise à jour immédiatement.

Si un nouveau logiciel est disponible, le PRIMUS vous demandera si vous voulez procéder à la mise à jour.

Avant la mise à jour du logiciel, assurez-vous que le PRIMUS soit connecté à une source d'alimentation électrique stable. L'interruption de l'alimentation pendant une mise à jour peut endommager le PRIMUS.

18.10 Assistant réglages

- Pour procéder à la configuration initiale (Voir le chapitre configuration initiale)

18.11 Informations

- Ceci indique la version courante du logiciel, la version de Spotify, l'identifiant radio et le nom d'utilisateur.

18.12 Politique de confidentialité

- Veuillez visiter le site Web suivant
www.frontiersmart.com/privacy

18.13 Rétroéclairage

Pour sélectionner le niveau d'intensité de l'affichage. L'affichage changera de sombre à lumineux. Le niveau d'intensité est automatiquement ajusté par rapport au capteur du niveau de lumière ambiante situé à l'avant du PRIMUS.

- [Luminosité forte]
Haut 8 à 15
- [Luminosité faible]
Bas 1 à 8

19. Utilisation de l'appli UNDOK^{MD} pour contrôler le PRIMUS

Le PRIMUS est compatible avec l'appli UNDOK^{MD} de Frontier Silicon. L'appli offre une fonctionnalité de télécommande pour les modules audio de base FS avec un appareil intelligent iOS ou Androïde.

Pour installer et utiliser l'appli UNDOK^{MD}:

1. Téléchargez l'appli UNDOK^{MD} depuis l'App Store ou Google Play et installez-la sur votre appareil intelligent iOS ou Androïde.



2. Connectez votre appareil au même réseau Wi-Fi que le PRIMUS.
3. Démarrez l'appli UNDOK^{MD} sur votre appareil intelligent. L'appli recherchera alors les systèmes audio compatibles. Vous pouvez aussi appuyer sur "Configuration d'un système audio" pour commencer à rechercher les systèmes audio.

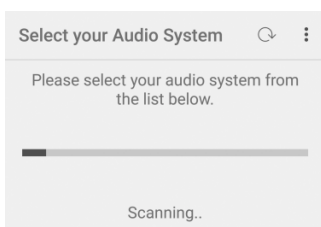

4. Sélectionnez le "PRIMUS" parmi la liste des systèmes audio disponibles.

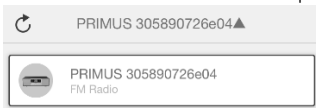

5. Contrôlez le PRIMUS via l'appli UNDOK^{MD}

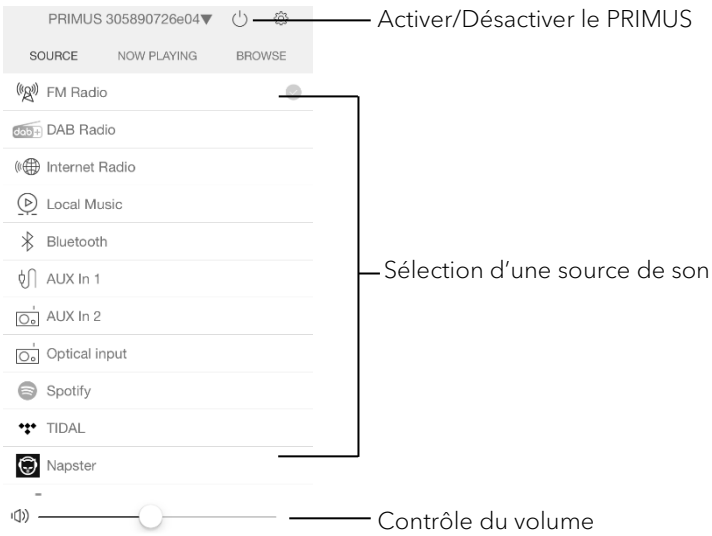

20. Dépannage

Des défauts peuvent survenir avec tout équipement électrique. Ceci n'est pas nécessairement dû à une défaillance, de ce fait, vérifiez parmi le tableau suivant afin de voir si vous pouvez régler le problème vous-même.

FR

Défectuosité	Cause possible	Solution
Pas d'alimentation	Le câble d'alimentation n'est pas connecté correctement.	Connectez le câble d'alimentation correctement.
Le PRIMUS ne répond pas.	Une erreur est présente dans le PRIMUS.	Déconnectez puis reconnectez la fiche d'alimentation puis remettez le PRIMUS en marche à nouveau.
La télécommande ne fonctionne pas ou fonctionne sporadiquement.	La distance du PRIMUS est trop grande.	Réduisez la distance entre la télécommande et le PRIMUS.
	La pile est à plat.	Remplacez la pile.
Pas de son ou son de piètre qualité La sonnerie ne fonctionne pas. Pas de son ou son de piètre qualité La sonnerie ne fonctionne pas.	Le son est éteint.	Ajustez le volume.
	Les écouteurs sont branchés.	Débranchez les écouteurs.
	Le PRIMUS n'est pas ajusté au bon mode de lecture.	Sélectionnez un autre mode de lecture.
	Réception FM/RSN ou Internet de piètre qualité.	Allongez/ajustez l'antenne FM/RSN ou vérifiez la connexion Wi-Fi.
	Il y a de l'interférence radio.	Gardez le PRIMUS à l'écart des autres appareils électroniques.
	La sonnerie n'est pas activée.	Activez la sonnerie.
	Le volume de la sonnerie est trop bas.	Augmentez le volume de la sonnerie.

Défectuosité	Cause possible	Solution
Impossible de connecter au réseau Wi-Fi.	Le routeur n'est pas en marche ou ne fonctionne pas correctement.	Mettez votre routeur en marche ou vérifiez l'état du routeur.
	La méthode de configuration est incorrecte.	Vérifiez que votre routeur supporte le WPS et utilise la méthode de configuration appropriée (PBC or PIN). Configurez à nouveau les paramètres Wi-Fi.
La station de radio internet parfois ne fonctionne pas.	Certaines stations ne peuvent accommoder qu'un nombre limité d'auditeurs.	Essayez à nouveau plus tard.
	La station n'émet pas.	Essayez à nouveau plus tard.
Impossible de connecter au réseau Wi-Fi.	Le routeur n'est pas en marche ou ne fonctionne pas correctement.	Mettez votre routeur en marche ou vérifiez l'état du routeur.
L'appareil USB ne fonctionne pas.	La lecture USB n'est pas supportée.	Vérifiez les fichiers et le système de fichiers sur l'appareil USB.
	L'appareil USB ne charge pas.	Vérifiez le câble USB.

21. Nettoyage



AVERTISSEMENT!

Endommagement suite à un nettoyage inadéquat!

Un nettoyage inadéquat peut endommager le PRIMUS ou causer l'arrêt de certaines fonctions.

- Ne jamais employer des produits nettoyants abrasifs ou à base de solvants car ceux-ci peuvent endommager la surface du PRIMUS.
- Ne jamais utiliser d'air chaud ou comprimé pour sécher le PRIMUS.
- Les coins et cotés du PRIMUS sont vulnérables à la pression. Veuillez s'il vous plait protéger ces régions afin d'éviter qu'elles subissent une pression excessive.

Nettoyage des empreintes et saletés légères

- Nettoyer uniquement l'extérieur du PRIMUS avec un linge doux et sec.

Nettoyage des saletés plus importantes

- Nettoyer uniquement l'extérieur du PRIMUS avec un linge légèrement humide puis l'essuyer avec un linge doux et sec.

22. Garantie

Lors de la soumission de réclamations de garantie, ce qui suit s'applique sans restreindre vos droits:

- Les réclamations de garantie ne peuvent être invoquées que pendant une période maximale de 2 ans (1 an en Amérique du Nord et en Australie) calculée depuis la date d'achat.
- sonoro audio GmbH, à sa discrétion et à ses frais, effectuera la réparation ou le remplacement de tout défaut matériel ou de fabrication pendant la période de garantie
- En cas de réclamation, veuillez s'il vous plait contacter notre département de service à la clientèle. Vous trouverez les détails sous « Données de contact » ou au www.sonoro.de.
- Aucune nouvelle période de garantie ne débute suite au remplacement ou à la réparation du PRIMUS. La période de garantie de 2 ans (1 an en Amérique du Nord et en Australie) depuis la date d'achat demeure applicable.
- Sont exclus de la garantie les piles, les dégâts causés par une utilisation inadéquate, l'usure normale ainsi que les défauts n'affectant la valeur ou l'utilisation du PRIMUS que de façon minimale. Toute autre modification n'étant pas effectuée par notre centre de service autorisé invaliderait également la garantie.

PRIMUS SO-340

IMPIANTO MUSICALE STEREO A 2 VIE CON SUBWOOFER INTEGRATO DA 5.25", RADIO INTERNET, WIFI, DAB+ E BLUETOOTH®.



Istruzioni per l'uso

Sommario

1. Introduzione	171
1.1 Dati di contatto	171
1.2 Destinazione d'uso	172
2. Imparare a conoscere PRIMUS	172
2.1 Ambito della fornitura	172
2.2 Comandi e porte	173
2.3 Dati tecnici	178
2.4 Marchi di approvazione e certificati	180
3. Per iniziare	181
3.1 Disimballare PRIMUS	181
3.2 Inserire la batteria nel telecomando	181
3.3 Usare le antenne	182
3.4 Eseguire la configurazione iniziale	183
4. Operazioni di base	185
5. Uso dei menù	187
6. Icone sullo schermo	188
7. Modalità radio FM	189
7.1 Operazioni	189
7.2 Menù di configurazione	190
8. Modalità radio DAB	191
8.1 Operazioni	191
8.2 Menù di configurazione	192
9. Modalità radio via Internet	194
9.1 Operazioni	194
9.2 Menù di configurazione	195
9.3 Lista delle stazioni	196
9.4 Uso del portale web	197
10. Servizi in streaming	198
10.1 Funzionamento	199
10.2 Menù di configurazione	201
11. Modalità My Music	202
11.1 Operazioni	202
11.2 Setup menu	203
12. Modalità Bluetooth	205
12.1 Collegamento	205
12.2 Operazioni	205
12.3 Menù di configurazione	206

13. Modalità AUX In 1	207
13.1 Operazioni	207
13.2 Menù di configurazione	207
14. Modalità AUX In 2	208
14.1 Operazioni	208
14.2 Menù di configurazione	208
15. Modalità ottica.....	209
15.1 Operazioni	209
15.2 Menù di configurazione	209
16. Sveglie	210
16.1 Impostare le sveglie.....	210
16.2 Attivare o disattivare le sveglie	211
16.3 Disattivare un suono della sveglia	211
16.4 Snooze	211
17. Timer di spegnimento automatico (Sleep)	212
18. Impostazioni di sistema	213
18.1 Accesso alle impostazioni di sistema.....	213
18.2 la qualità audio in streaming	213
18.3 Equalizzatore	213
18.4 Rete	214
18.5 Data/ora.....	214
18.6 Stand-by inattivo	215
18.7 Lingua	215
18.8 Reset di fabbrica.....	215
18.9 Aggiornamento software	215
18.10 Configurazione guidata	216
18.11 Info	216
18.12 Politica di protezione dei dati	216
18.13 Luminosità del display.....	216
19. Uso dell'app UNDOK™ per controllare PRIMUS	217
20. Risoluzione dei problemi	219
21. Pulizia.....	221
22. Garanzia	222

1. Introduzione

Grazie per aver acquistato PRIMUS. Questo manuale operativo e le disposizioni di sicurezza forniscono tutte le informazioni necessarie per usare PRIMUS in modo sicuro e senza problemi.

- Leggere interamente il manuale operativo e le disposizioni di sicurezza prima di usare PRIMUS.
- Conservare il manuale operativo e le disposizioni di sicurezza come riferimento per il futuro.
- Se si consegna PRIMUS ad una terza parte, fornire loro anche il manuale operativo e le disposizioni di sicurezza.
- La mancata osservanza del manuale operativo e delle disposizioni di sicurezza può provocare gravi lesioni o danneggiare PRIMUS.
- Non ci assumiamo alcuna responsabilità per i danni derivanti dalla mancata osservanza delle istruzioni contenute in questo manuale operativo e nelle disposizioni di sicurezza.

Le figure contenute in questo manuale operativo servono ad illustrare le azioni necessarie per utilizzare PRIMUS.

Buon divertimento con PRIMUS!

1.1 Dati di contatto

Indirizzo	sonoro audio GmbH, Hammer Landstraße 45, 41460 Neuss, Germania
Telefono	+49 2131 8834-141
Fax	+49 2131 7517-599
E-mail	support@sonoro.de
Internet	www.sonoro.de

1.2 Destinazione d'uso

PRIMUS è concepito solo per un uso personale. Non è concepito per un uso commerciale. PRIMUS è concepito esclusivamente per le seguenti attività:

- Riproduzione radio FM/DAB+/Internet e servizio streaming.
- Riproduzione audio da dispositivi esterni connessi tramite AUX In, porta USB o ingresso ottico.
- Riproduzione audio da dispositivi con Bluetooth abilitato (ad es. cellulari).
- Trasferimento musica a cuffie Bluetooth.
- Caricamento di dispositivi esterni collegati tramite porta USB.

Ogni altro uso è considerato improprio ed è vietato. Non ci assumiamo alcuna responsabilità per danni derivanti da un uso improprio.

2. Imparare a conoscere PRIMUS

2.1 Ambito della fornitura

Oltre allo stesso PRIMUS, nell'ambito della fornitura sono compresi anche i seguenti accessori:

- Telecomando
- Elemento ad un pulsante (CR2032, 3 V)
- Cavo di alimentazione
- Antenna WiFi esterna
- Antenna telescopica FM/DAB
- Manuale operativo
- Disposizioni di sicurezza
- Guanti

2.2 Comandi e porte

Vista dal davanti

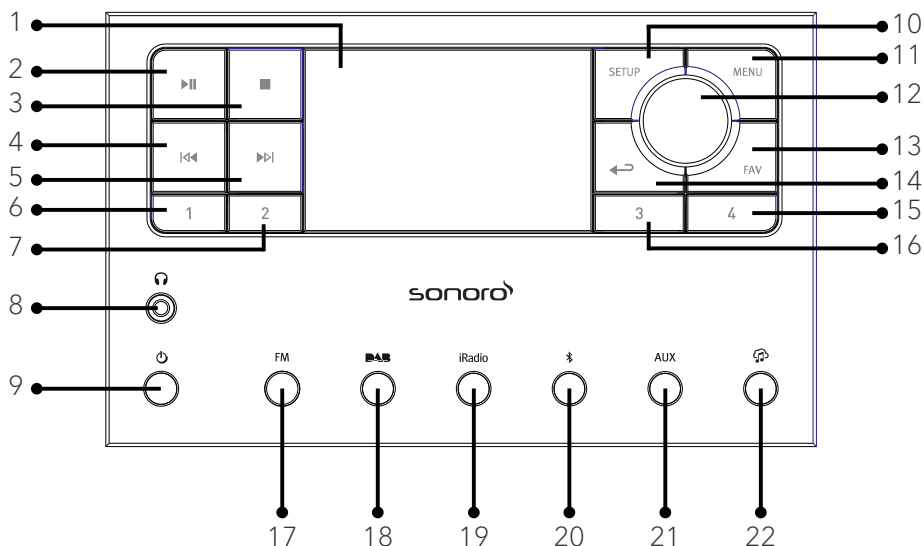

1. Schermo
2. Tasto Play/Pausa (▶||)
3. Tasto Stop (■)
4. Tasto sinistro, passa all'elemento successivo (◀◀)
5. Tasto destro, passa all'elemento successivo (▶▶)
6. Tasto preset 1 (1)
7. Tasto preset 2 (2)
8. Jack per cuffie (🎧)
9. Tasto Stand-by (🔌)
10. Setup button (SETUP)
11. Tasto del menù (MENU)
12. Manopola del volume, manopola di navigazione Tasto OK (premere la manopola)
13. Tasto dei preferiti (FAV)
14. Tasto Indietro (←↶)
15. Tasto preset 4 (4)
16. Tasto preset 3 (3)
17. Modalità radio FM (FM)
18. Modalità radio DAB (DAB)
19. Modalità radio via Internet (iRadio)
20. Modalità Bluetooth (📶)
21. Modalità ingresso ausiliario 1/2 (AUX)
22. Servizi di streaming musicale (🎵)

Vista da dietro

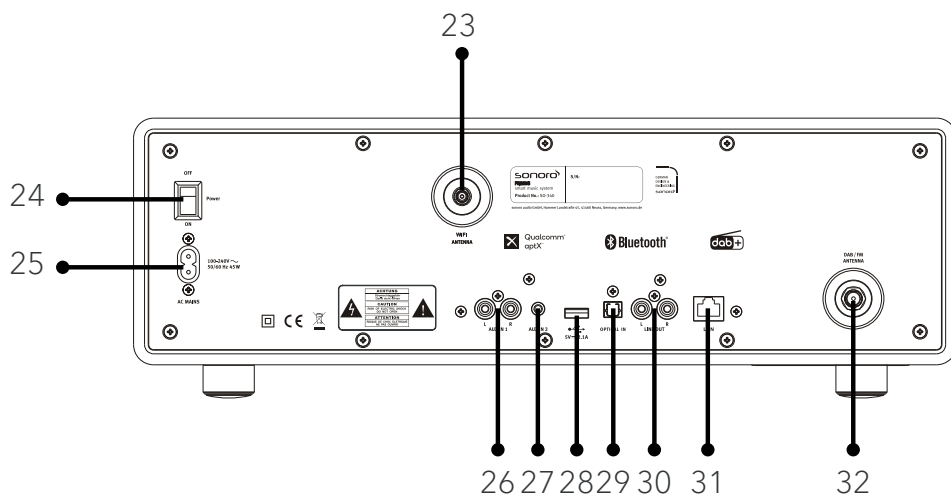

- 23. Jack per antenna WiFi esterna
- 24. Interruttore principale ON/OFF
- 25. Presa CA
- 26. Ingresso ausiliario 1 (RCA)
- 27. Ingresso ausiliario 2 (3,5 mm)
- 28. Porta USB
- 29. Uscita ottica
- 30. Uscita in linea (RCA)
- 31. Jack LAN RJ45
- 32. Jack per antenna FM/DAB

Vista dal basso

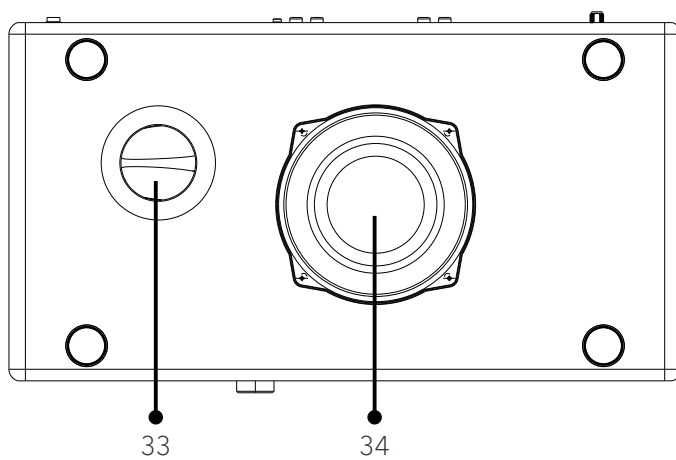



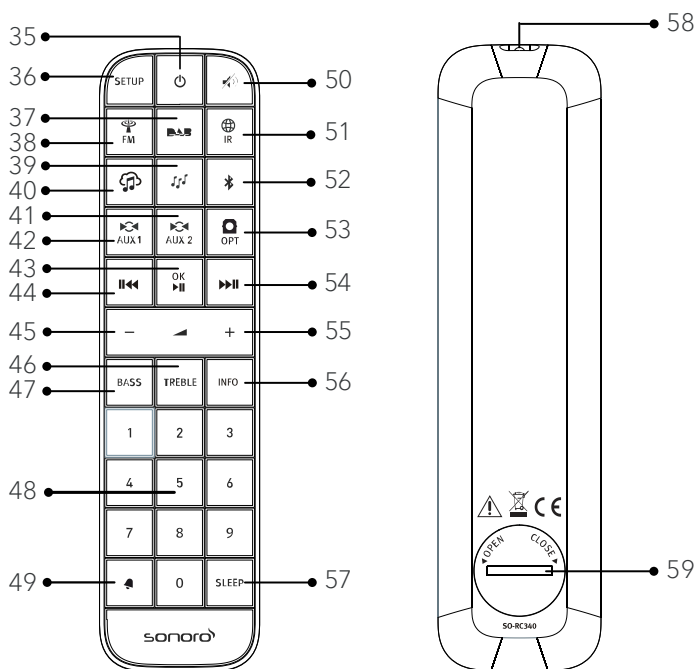

33. Apertura "bass reflex"

34. Driver del subwoofer

Telecomando



- | | |
|-------------------------------------------|--------------------------------------------------------|
| 35. Tasto Stand-by (☰) | 44. Tasto sinistro, passa all'elemento precedente (◀◀) |
| 36. Tasto di configurazione (SETUP) | 45. Tasto per abbassare il volume (−)* |
| 37. Modalità radio DAB (DAB) | 46. Tasto acuti (TREBLE) |
| 38. Modalità radio FM (FM) | 47. Tasto per impostare i bassi (BASS) |
| 39. Modalità My Music (🎵) | 48. Tasti "preset", le stazioni predefinite (0-9) |
| 40. Servizi di streaming musicale (🎧) | 49. Pulsante della sveglia (🔔) |
| 41. Modalità ingresso ausiliario 1 (AUX1) | 50. Tasto Silenzioso (🔇) |
| 42. Modalità ingresso ausiliario 2 (AUX2) | 51. Modalità radio via Internet (🌐) |
| 43. Tasto Play/pausa (▶),
tasto OK | 52. Modalità Bluetooth (📶) |

- 53. Modalità ingresso ottico ( OPT)
- 54. Tasto destro, passa all'elemento successivo ()
- 55. Tasto per alzare il volume ()*
- 56. Tasto per informazioni (INFO)
- 57. Tasto del timer di spegnimento automatico (SLEEP)
- 58. Trasmettitore ad infrarossi
- 59. Vano batteria
- * Tasti di navigazione (,)

2.3 Dati tecnici

Specifica	Valore														
Dimensioni (LxPxH)	appross. 450 x 258 x 153 mm														
Peso	circa 9,8 kg														
Temperatura di esercizio	0°C to +45°C														
Schermo	Schermo a colori TFT da 2,8"														
Campo di frequenza, FM	87.50 MHz-108.00 MHz														
DAB/DAB+	Banda III, 174.928 MHz-239.200 MHz														
Radio via Internet	Più di 25.000 stazioni in tutto il mondo														
Stazioni predefinite	10 per ogni FM DAB/DAB + Radio via Internet Spotify 8 per ogni TIDAL Napster Deezer Qobuz Amazon Music														
Ricarica USB	Uscita: CC 5 V  2,1 A														
Riproduzione USB	Sistema di compatibilità: FAT 16, FAT 32 (non compatibile con NTFS o altri sistemi)														
AUX-IN	Port a 1 : jack da RCA Sensibilità : 500 mV Porta 2 : jack da 3,5 mm Sensibilità: 300 mV														
Ingresso ottico, TOSLINK	Supporta PCM lineare Frequenza di campionamento: 32KHz/44.1KHz/48KHz/96KH: Canale: Stereo 16 bit, 24 bit														
Streaming	Bluetooth Spotify TIDAL Napster Deezer Qobuz Amazon Music DLNA UPnP														
My music support media formats	<table border="0"> <tr> <td>Codec</td> <td>Maximum supported bit rate</td> </tr> <tr> <td>AAC (LC, HE, HEv2)</td> <td>320 kbits/sec</td> </tr> <tr> <td>FLAC⁽¹⁾</td> <td>1.5 Mbits/sec</td> </tr> <tr> <td>LPCM⁽²⁾</td> <td>1.536 Mbits/sec</td> </tr> <tr> <td>MP3</td> <td>320 kbits/sec</td> </tr> <tr> <td>WAV</td> <td>1.536 Mbits/sec</td> </tr> <tr> <td>WMA⁽³⁾</td> <td>320 kbits/sec</td> </tr> </table> <p>All codecs support 2 channels coded files only. All codecs support smple rate up to 48 kHz (include 32 and 44.1 kHz) Files which have Digital Rights Management (DRM) protection applied will not be playable on PRIMUS.</p> <p>(1) 16 and 24 bit samples are supported in FLAC files. (2) The maximum support bit rate is for 48kHz sampling, 2 channels and 16-bits per sample. (3) WMA Lossless, WMA Voice, WMA 10 Professional, and files which have DRM protection are not supported.</p>	Codec	Maximum supported bit rate	AAC (LC, HE, HEv2)	320 kbits/sec	FLAC ⁽¹⁾	1.5 Mbits/sec	LPCM ⁽²⁾	1.536 Mbits/sec	MP3	320 kbits/sec	WAV	1.536 Mbits/sec	WMA ⁽³⁾	320 kbits/sec
Codec	Maximum supported bit rate														
AAC (LC, HE, HEv2)	320 kbits/sec														
FLAC ⁽¹⁾	1.5 Mbits/sec														
LPCM ⁽²⁾	1.536 Mbits/sec														
MP3	320 kbits/sec														
WAV	1.536 Mbits/sec														
WMA ⁽³⁾	320 kbits/sec														

Rete supportata	IEEE 802.11 a/b/g/n, bande da 2,4 & 5GHz, Ethernet 2,412GHz-2,472GHz / 5,18GHz - 5,32GHz / 5,50GHz-5,70GH
Max. potenza trasmessa	< 20dBm
Chiave crittografica	WEP, WPA, WPA2 (PSK), WPS
Bluetooth	Versione 4,1, Profilo : AVRCP v1,5, A2DP 1,3 2,402GHz-2,480GHz
Max. potenza trasmessa	< 4dBm
Batteria	CR2032 (telecomando)
Consumo in stand-by	< 1.0W
Stand-by di rete	< 2.0W

2.4 Marchi di approvazione e certificati



Il wordmark Bluetooth® e i logotipi sono proprietà della Bluetooth SIG, Inc. e vengono utilizzati dalla sonoro audio GmbH dietro licenza. Altri marchi e nomi commerciali appartengono ai rispettivi proprietari.



UPnP™ è un marchio registrato della UPnP™.



Il software Spotify richiede licenze di terzi disponibili qui: <http://www.spotify.com/connect/third-party-licenses>



Napster e il logo Napster sono marchi registrati dei rispettivi proprietari. Marchi di Rhapsody International Inc. registrati in Stati Uniti e altri paesi.



TIDAL e il logo TIDAL sono marchi registrati. Marchio di Aspiro AB nell'Unione Europea dell'Unione e di altri paesi.



Deezer e il logo Deezer sono marchi internazionali di Deezer S.A., registrati in Francia e in altri paesi.



Qobuz e il suo logo sono marchi registrati di Xandrie S.A.



Amazon, Amazon Music Unlimited e tutti i logotipi ad essi collegati sono marchi di Amazon.com, Inc. o di aziende ad essa collegate.

3. Per iniziare

3.1 Disimballare PRIMUS

1. Prelevare PRIMUS dall'imballaggio e controllare se PRIMUS o i componenti individuali presentano danneggiamenti. In tal caso, non usare PRIMUS. Se si riscontrano danni, contattare immediatamente il proprio commerciante o il servizio di assistenza clienti di sonoro audio GmbH.
2. Controllare per assicurarsi che la fornitura sia completa (vedere capitolo "Ambito della fornitura").
3. Posizionare PRIMUS in un luogo adatto.
4. Rimuovere la pellicola protettiva dallo schermo.
5. Rimuovere la scheda protettiva dal driver del subwoofer.

3.2 Inserire la batteria nel telecomando

1. Aprire il coperchio del vano batteria sul retro del telecomando ruotandolo in senso antiorario usando una piccola moneta.
2. Inserire le batterie fornite (CR2032, 3 V) con l'etichetta (+) rivolta verso l'alto.
3. Rimettere il coperchio del vano batteria a posto e chiuderlo, ruotandolo in senso orario usando una piccola moneta.

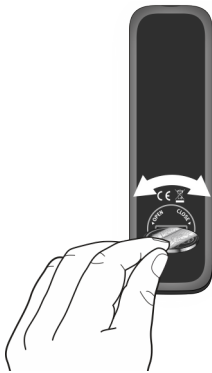

Non bloccare il sensore ad infrarossi sul PRIMUS e il trasmettitore ad infrarossi sul telecomando durante l'utilizzo.

3.3 Usare le antenne

1. Scollegare l'antenna ad asta sul retro del PRIMUS con il connettore dell'antenna FM / DAB.

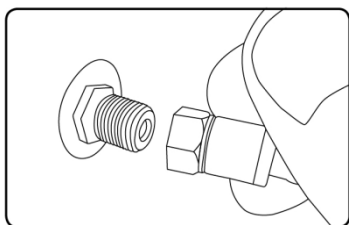

2. Se si usa l'antenna ad asta, separare i bracci dell'antenna ad asta ed allineare l'antenna in modo da avere la migliore ricezione possibile.



Per una ricezione ancora migliore è possibile collegare il PRIMUS a un'antenna domestica adatta.

3. Avvitare l'antenna WiFi sul retro di PRIMUS nel connettore per antenna WiFi. Sollevare l'antenna WiFi verso l'alto.
4. Se si desidera collegare PRIMUS alla rete usando un cavo Ethernet, collegare un cavo Ethernet dalla porta LAN sul retro di PRIMUS al router.

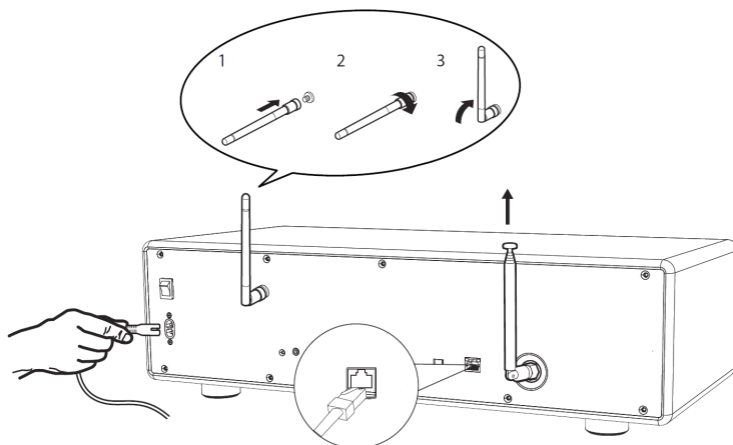

5. Inserire il cavo di alimentazione CA.

3.4 Eseguire la configurazione iniziale

Quando si alimenta PRIMUS di corrente per la prima volta, appare la configurazione guidata sullo schermo. Seguire le istruzioni riportate sotto per configurare alcune impostazioni di base.

1. Quando appare la configurazione guidata, premere **+** o **-** sul telecomando (o ruotare la manopola di navigazione) per selezionare "SI", quindi premere OK per iniziare la configurazione.
2. A questo punto, occorre selezionare:

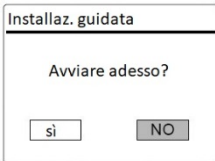

- La lingua (in uso sullo schermo)
- Il formato dell'ora (12 o 24 ore),
- La sorgente degli aggiornamenti automatici (aggiornamento dalla radio, da internet o nessun aggiornamento).

In base alla selezione fatta, seguire le istruzioni sullo schermo per continuare ad impostare la data e l'ora, il fuso orario, l'ora legale o la rete wireless.

Ruotare la manopola di navigazione su PRIMUS oppure premere i tasti di navigazione sul telecomando per selezionare e poi premere **OK** per confermare (vedere capitolo "Uso dei menù").

Se si seleziona la modalità di aggiornamento da Internet, occorre stabilire prima la connessione WiFi. Quando si inserisce la password della rete wireless, ruotare la manopola di navigazione su PRIMUS oppure premere i tasti di navigazione sul telecomando per selezionare un carattere, quindi premere **OK** per confermare. Per cancellare l'ultimo carattere inserito, selezionare [BKSP]. Per annullare l'inserimento della password, selezionare [CANCEL]. Per confermare la password inserita, selezionare [OK].

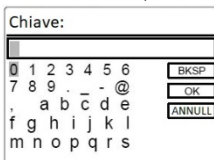

3. Quando compare "Configurazione guidata completata", premere **OK** per uscire dalle impostazioni.

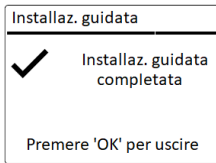











4. In alternativa, usare la connessione Ethernet (LAN) al router (con la configurazione automatica), selezionare la voce di menù [Cablato] nella rete disponibile.



Per avviare nuovamente la configurazione guidata, andare su [Impostazioni di sistema] e poi selezionare [Configurazione guidata] (vedere capitolo "Impostazioni di sistema").

4. Operazioni di base

<p>Per accendere,</p>	<p>Premere .</p> <p>PRIMUS avvia le operazioni dalla modalità di riproduzione selezionata per ultima.</p>
<p>Per spegnere (modalità stand-by),</p>	<p>Premere .</p> <p>L'ora e la data (se impostate) sono mostrate.</p> <p>Se non è attiva alcuna riproduzione od operazione, PRIMUS si spegnerà automaticamente dopo 15 minuti.</p>
<p>Per selezionare una modalità di riproduzione,</p>	<p>Premere una volta MENU, quindi  o  (oppure ruotare la manopola di navigazione) per selezionare una modalità di riproduzione e poi premere OK per confermare.</p> <p>Sequenza di modalità: Radio FM > Radio DAB > Radio via Internet > Bluetooth > Aux In 1 > Aux In 2 > Ottica > Spotify > TIDAL > Napster > Deezer > Qobuz > Amazon Music > My Music</p>
<p>Per selezionare direttamente una modalità di riproduzione,</p>	<p>Premere il tasto della modalità operativa diretta sul telecomando o sul pannello frontale per passare direttamente da una modalità operativa all'altra.</p>
<p>Per controllare il volume,</p>	<p>Premere + o - sul telecomando o ruotare la manopola del volume su PRIMUS.</p>
<p>La prima volta per connettere le cuffie Bluetooth</p>	<p>Tutte le modalità operative tranne quella Bluetooth, premere e tenere premuto il tasto  sul telecomando. Oppure, premere una volta SETUP, poi + o - (oppure ruotare la manopola di navigazione) per selezionare [Cuffie Bluetooth], quindi selezionare [Dispositivi disponibili] e poi premere OK per confermare.</p> <p>Attendere qualche istante, il nome del dispositivo Bluetooth viene visualizzato sul display, quindi selezionare premere OK per selezionarlo.</p> <p>La piccola icona delle cuffie Bluetooth  lampeggia, indicando che PRIMUS è pronto per essere collegato.</p> <p>La piccola icona delle cuffie Bluetooth  smette di</p>

	<p>lampeggiare quando il collegamento è completato. Il nome del dispositivo Bluetooth collegato (cuffie) viene temporaneamente mostrato sullo schermo.</p> <p>Nota: Il processo di collegamento si svolge automaticamente tra PRIMUS e le cuffie Bluetooth. Accertarsi che le cuffie Bluetooth siano già in modalità scoperta e pronte al collegamento; per ulteriori dettagli, fare riferimento al manuale operativo del dispositivo Bluetooth.</p>
<p>Connessione con una cuffia Bluetooth accoppiata</p>	<p>Tutte le modalità operative tranne quella Bluetooth, premere e tenere premuto il tasto  sul telecomando. Oppure, premere una volta SETUP, poi + o - (oppure ruotare la manopola di navigazione) per selezionare [Cuffie Bluetooth], quindi selezionare [Dispositivi associati] e poi premere OK per confermare.</p> <p>La piccola icona delle cuffie Bluetooth  lampeggia, indicando che PRIMUS è pronto per essere collegato.</p> <p>La piccola icona delle cuffie Bluetooth  smette di lampeggiare quando il collegamento è completato. Il nome del dispositivo Bluetooth collegato (cuffie) viene temporaneamente mostrato sullo schermo.</p> <p>Nota: Il processo di collegamento si svolge automaticamente tra PRIMUS e le cuffie Bluetooth. Accertarsi che le cuffie Bluetooth siano già in modalità di accoppiamento e pronte al collegamento; per ulteriori dettagli, fare riferimento al manuale operativo del dispositivo Bluetooth.</p>
<p>Per scollegare le cuffie Bluetooth collegate</p>	<p>Premere una volta SETUP, poi + o - (oppure ruotare la manopola di navigazione) per selezionare [Cuffie Bluetooth], quindi selezionare [Bluetooth scollega] e poi premere OK per confermare.</p>

5. Uso dei menù



In PRIMUS, sono presenti tre tipi di menù.

- Menù di configurazione (per impostazioni specifiche in una modalità di riproduzione,
- ad es. [Ricerca automatica FM] in modalità FM)
- Impostazioni di sistema (per impostazioni generali, ad es. data/ora, lingua ecc.)
- Menù principale (per accedere alle modalità di riproduzione e al timer automatico di spegnimento)

Per accedere ai menù,	Premere SETUP .
Per selezionare un'opzione nei menù,	I contenuti dei menù possono variare a seconda della modalità di riproduzione.
Per confermare una selezione nei menù,	Ruotare la manopola di navigazione su PRIMUS oppure premere + 0 - sul telecomando.
Per tornare indietro di un livello nel menù,	Premere OK .

6. Icone sullo schermo

Fare riferimento alle icone sottostanti per i significati delle icone che compaiono sullo schermo.

	La connessione WiFi è stabilita (con potenza del segnale).
	La connessione WiFi è interrotta.
	La connessione LAN è stabilita.
	La connessione LAN è staccata.
	Un dispositivo Bluetooth è collegato.
	Le cuffie Bluetooth sono collegate.
	La sveglia 1 è attivata.
	La stazione radio è nella lista di quelle predefinite.
	Si ricevono informazioni RDS FM.
	Ricezione segnale radio attivo (con potenza di segnale).
	La modalità di riproduzione "Ripeti tutti" è attiva.
	La modalità di riproduzione "Ripeti uno" è attiva
	La modalità di riproduzione "Ripeti cartella" è attiva
	La modalità di riproduzione "Casuale" è attiva.
	La modalità di riproduzione "Ripeti tutti in modo casuale" è attiva.
	Il timer di spegnimento automatico è attivo.
	La trasmissione dell'audio dello stereo è disponibile.
	Il segnale sonoro in uscita è silenziato.
	Un dispositivo USB è collegato.
	La riproduzione è in pausa.

7. Modalità radio FM

7.1 Operazioni

Per accedere alla modalità radio FM,	Premere il tasto  su PRIMUS o sul telecomando. Oppure, premere una volta MENU , quindi IIII o IIII (oppure ruotare la manopola di navigazione) per selezionare la modalità radio FM e poi premere OK per confermare.
Per sintonizzare manualmente la frequenza,	Premere IIII o IIII . Oppure, premere e tenere premuta la manopola di navigazione per attivare la sintonizzazione manuale.
Per la sintonizzazione automatica alla stazione disponibile successiva,	Premere e tenere premuto IIII o IIII . Oppure, premere la manopola di navigazione per avviare la sintonizzazione automatica.
Per memorizzare una stazione radio nella lista delle stazioni predefinite,	È possibile memorizzare al massimo 10 stazioni radio. <ol style="list-style-type: none">1. Premere e tenere premuto il tasto FAV su PRIMUS fino a quando non appare la lista delle stazioni predefinite.2. Premere + o - (oppure ruotare la manopola di navigazione) per selezionare un numero della stazione predefinita, quindi premere OK per confermare.
Per memorizzare direttamente una stazione radio nella lista di quelle predefinite (1-9),	Sintonizzarsi con una stazione radio, quindi premere e tenere premuto il pulsante corrispondente (1-9) per memorizzarla direttamente nella lista delle stazioni predefinite.
Per richiamare una stazione radio nella lista delle stazioni predefinite,	<ol style="list-style-type: none">1. Premere FAV.2. Premere + o - (oppure ruotare la manopola di navigazione) per selezionare una stazione radio nella relativa lista, quindi premere OK per confermare.

	Oppure, premere il pulsante della stazione predefinita (0-9) per accedere a una stazione predefinita memorizzata (1-10).
Per scorrere e leggere le informazioni sulla stazione radio (se disponibili),	Premere INFO ripetutamente.
Per silenziare o ripristinare il segnale sonoro in uscita,	Premere ▶ o il tasto  .

7.2 Menù di configurazione

Premere **SETUP** nella modalità FM per accedere al menù di configurazione (vedere capitolo "Uso dei menù"). Le seguenti opzioni sono disponibili e le impostazioni correnti (se applicabili) sono contrassegnate da un asterisco (*).

- [Ricerca automatica FM]
Per memorizzare automaticamente tutte le stazioni radio disponibili nella lista di quelle predefinite.*
* Tutte le stazioni predefinite esistenti saranno cancellate.
- [Impostazioni di scansione FM]
Per decidere se solo le stazioni con segnali forti sono scansionate durante la sintonizzazione automatica.
- [Impostazioni di ricezione FM]
Per ascoltare la radio con segnale sonoro in uscita stereo o mono.
- [Cuffie Bluetooth]
Per collegare o scollegare le cuffie Bluetooth; vedere capitolo "Operazioni di base".
- [Impostazioni di sistema]
Vedere capitolo "Impostazioni di sistema".
- [Menù principale]
Per accedere ad altre modalità di riproduzione, al timer di spegnimento automatico o alle sveglie.

8. Modalità radio DAB

8.1 Operazioni

Per accedere alla modalità radio DAB,	Premere il tasto DAB su PRIMUS o sul telecomando. Oppure, premere una volta MENU , quindi ⏮ o ⏭ (oppure ruotare la manopola di navigazione) per selezionare la modalità radio DAB e poi premere OK per confermare.
Per cercare stazioni radio DAB,	La prima volta che si seleziona la modalità DAB, o se la lista delle stazioni è vuota, PRIMUS eseguirà automaticamente una scansione completa e memorizzerà tutte le stazioni disponibili nella relativa lista.
Per sintonizzarsi con una stazione,	Premere ⏮ o ⏭ .
Per memorizzare una stazione radio nella lista di quelle predefinite,	È possibile memorizzare al massimo 10 stazioni radio. <ol style="list-style-type: none">1. Premere e tenere premuto il tasto FAV su PRIMUS fino a quando non appare la lista delle stazioni predefinite.2. Premere + o - (oppure ruotare la manopola di navigazione) per selezionare un numero della stazione predefinita, quindi premere OK per confermare.
Per memorizzare direttamente una stazione radio nella lista di quelle predefinite (1-9),	Sintonizzarsi con una stazione radio, quindi premere e tenere premuto il pulsante corrispondente (1-9) per memorizzarla direttamente nella lista delle stazioni predefinite.

<p>Per richiamare una stazione radio nella lista di quelle predefinite,</p>	<ol style="list-style-type: none"> 1. Premere FAV. 2. Premere + o - (oppure ruotare la manopola di navigazione) per selezionare una stazione radio nella relativa lista, quindi premere OK per confermare. <p>Oppure, premere un pulsante della stazione predefinita (0-9) per accedere a una stazione predefinita memorizzata (1-10).</p>
<p>Per scorrere e leggere le informazioni sulla stazione radio* (se disponibili),</p>	<p>Premere INFO ripetutamente.</p>
<p>Per silenziare o ripristinare il segnale sonoro in uscita,</p>	<p>Premere ▶▶ o il tasto .</p>

*Le informazioni DAB (se disponibili) comprendono: Nome della stazione, segmento di etichetta dinamica (DLS), potenza del segnale, tipo di programma (PTY), nome del complesso musicale, frequenza, tasso di errore del segnale, stato della velocità di trasmissione e dell'audio, codec, nonché data e ora.

8.2 Menù di configurazione

Premere **SETUP** nella modalità DAB per accedere al menù di configurazione (vedere capitolo "Usò dei menù"). Le seguenti opzioni sono disponibili e le impostazioni correnti (se applicabili) sono contrassegnate da un asterisco (*).

- [Lista delle stazioni]
 - Per visualizzare tutte le stazioni disponibili.
- [Scansione]
 - Per scansionare e memorizzare tutte le stazioni disponibili.
- [Sintonizzazione manuale]
 - Per sintonizzare manualmente la frequenza. La lista dei complessi musicali disponibili sulla radio digitale appare.
- [Riduzione stazioni non valide]
 - Per rimuovere tutte le stazioni non valide dalla relativa lista.

- [DRC]

Alcune emittenti DAB offrono la compressione della gamma dinamica (DRC). La compressione della gamma dinamica di un segnale radio può aumentare il volume dei suoni deboli e ridurre il volume dei suoni forti. È possibile selezionare il livello alto, basso o OFF. Il livello alto è consigliato in ambienti rumorosi.

- [Ordine stazioni]

Per stabilire la modalità di elencazione delle stazioni quando si scorre la relativa lista. Le opzioni sono:

- [Alfanumerico]: Dispone le stazioni in ordine alfabetico,
- [Complesso musicale]: Elenca i gruppi di stazioni che sono trasmessi assieme sullo stesso complesso musicale, e
- [Valide]: Antepone le stazioni valide a quelle fuori onda.

- [Cuffie Bluetooth]

Per collegare o scollegare le cuffie Bluetooth; vedere capitolo "Operazioni di base".

- [Impostazioni di sistema]

Vedere capitolo "Impostazioni di sistema".

- [Menù principale]

Per accedere ad altre modalità di riproduzione, al timer di spegnimento automatico o alle sveglie.

9. Modalità radio via Internet

9.1 Operazioni

Prima di utilizzare la radio via Internet, occorre prima stabilire la connessione WiFi o Ethernet (vedere capitolo "Eseguire la configurazione iniziale" e "Rete").

<p>Per accedere alla modalità radio via Internet,</p>	<p>Premere il tasto iRadio su PRIMUS o il tasto  sul telecomando.</p> <p>Oppure, premere una volta MENU, quindi ◀◀ o ▶▶ (oppure ruotare la manopola di navigazione) per selezionare la modalità radio via Internet e poi premere OK per confermare.</p> <p>PRIMUS inizia col connettersi alla rete collegata precedentemente e poi all'ultima stazione ascoltata.</p>
<p>Per sintonizzarsi con una stazione radio o un podcast,</p>	<p>Vedere capitolo "Lista delle stazioni".</p>
<p>Per memorizzare una stazione radio nella lista di quelle predefinite,</p>	<p>È possibile memorizzare al massimo 10 stazioni radio.</p> <ol style="list-style-type: none">1. Premere e tenere premuto il tasto FAV su PRIMUS fino a quando non appare la lista delle stazioni predefinite.2. Premere + o - (oppure ruotare la manopola di navigazione) per selezionare un numero della stazione predefinita, quindi premere OK per confermare.
<p>Per memorizzare direttamente una stazione radio nella lista di quelle predefinite (1-9),</p>	<p>Sintonizzarsi con una stazione radio, quindi premere e tenere premuto il pulsante corrispondente (1-9) per memorizzarla direttamente nella lista delle stazioni predefinite.</p>

<p>Per richiamare una stazione radio nella lista di quelle predefinite,</p>	<ol style="list-style-type: none"> 1. Premere il tasto FAV. 2. Premere + o - (oppure ruotare la manopola di navigazione) per selezionare una stazione radio nella relativa lista, quindi premere OK per confermare. <p>Oppure, premere i pulsanti delle stazioni predefinite (0-9) per accedere a una stazione predefinita memorizzata (1-10).</p>
<p>Per scorrere e leggere le informazioni sulla stazione* (se disponibili),</p>	<p>Premere INFO ripetutamente.</p>
<p>Per silenziare o ripristinare il segnale sonoro in uscita,</p>	<p>Premere il pulsante .</p>

*Le informazioni della stazione (se disponibili) comprendono: Nome dell'artista e della traccia, descrizione della stazione, genere musicale e collocazione della stazione, affidabilità del segnale, codec e frequenza di campionamento, buffer di riproduzione, e data.

9.2 Menù di configurazione

Premere **SETUP** nella modalità radio via Internet per accedere al menù di configurazione (vedere capitolo "Uso dei menù"). Le seguenti opzioni sono disponibili e le impostazioni correnti (se applicabili) sono contrassegnate da un asterisco (*).

- [Ultimo ascolto]
Per sintonizzarsi con le ultime stazioni radio ascoltate.
- [Lista delle stazioni]
Per sintonizzarsi con una qualsiasi stazione radio disponibile in Internet (vedere capitolo "Lista delle stazioni").
- [Cuffie Bluetooth]
Per collegare o scollegare le cuffie Bluetooth; vedere capitolo "Operazioni di base".
- [Impostazioni di sistema]
Vedere capitolo "Impostazioni di sistema".

- [Menù principale]

Per accedere ad altre modalità di riproduzione, al timer di spegnimento automatico o alle sveglie.

9.3 Lista delle stazioni

I seguenti menù e sottomenù sono disponibili nella [Lista delle stazioni]:

- [Preferiti]

Per scorrere e sintonizzarsi con le stazioni radio in Internet che sono state aggiunte ai "Preferiti" sul portale web (vedere capitolo "Uso del portale web").

- [Locale (nome della propria posizione)]

Per scorrere e sintonizzarsi ad una qualsiasi stazione radio disponibile nella propria zona. Le stazioni sono raggruppate in diverse categorie.

- [Stazioni]

- [Posizione]: Per scorrere e sintonizzarsi con stazioni radio a seconda della posizione.

- [Genere musicale]: Per scorrere e sintonizzarsi con stazioni radio a seconda del genere musicale.

- [Ricerca stazioni]: Per cercare stazioni radio disponibili inserendo delle parole chiave.

- [Stazioni popolari]: Per scorrere e sintonizzarsi con le stazioni radio più popolari in Internet.

- [Nuove stazioni]: Per scorrere e sintonizzarsi con le stazioni radio più recenti in Internet.

- [Podcast]

- [Posizione]: Per scorrere e sintonizzarsi con podcast a seconda della posizione.

- [Genere musicale]: Per scorrere e sintonizzarsi con podcast a seconda del genere musicale.

- [Ricerca podcast]: Per cercare podcast disponibili inserendo delle parole chiave.

- [Stazioni aggiunte]

Per scorrere e sintonizzarsi con le stazioni radio che sono state aggiunte alle "Stazioni aggiunte" sul portale web (vedere capitolo "Uso del portale web").

- [Aiuto]

- [Ottieni codice di accesso]: Per ottenere il codice di accesso di PRIMUS.
- [FAQ]: Per essere aiutati quando la radio via Internet non funziona in modo corretto.

9.4 Uso del portale web

Il sito web del portale radio Internet di Frontier Silicon consente di organizzare i "Preferiti" e di aggiungere nuove stazioni radio in Internet su un computer. A tal fine, occorre prima registrarsi sul portale web.

1. Nella modalità radio via Internet Radio, premere **SETUP** e poi andare nella [Lista delle stazioni] > [Aiuto]. Annotarsi il codice di accesso.
2. Andare su <http://nuvola.link/sr> con il browser installato nel proprio computer.
3. Registra un nuovo account con il codice di accesso.
4. Seguendo le istruzioni sul portale web, usare le funzioni dei "Preferiti" e delle "Stazioni aggiunte" per aggiungere stazioni radio.

È possibile accedere alle stazioni aggiunte in "Preferiti" dai [Preferiti] nella modalità radio via Internet di PRIMUS.

È possibile accedere alle stazioni aggiunte in "Stazioni aggiunte" dalle [Stazioni aggiunte] nella modalità radio via Internet di PRIMUS.

10. Servizi in streaming

PRIMUS è in grado di riprodurre i contenuti dei seguenti servizi di streaming:



I simboli di questi servizi sono riportati anche nel display di PRIMUS.



Considerare: L'uso di servizi di streaming richiede la stipula dei relativi contratti che possono implicare dei costi.

Le offerte gratuite contengono spesso della pubblicità. Le modifiche soggiacciono alla responsabilità dei servizi di streaming. Informarsi anche nelle homepage dei fornitori.

Consigliamo di installare per prima cosa l'app UNDOK™ sul dispositivo con cui si intende comandare PRIMUS (che può essere per esempio uno smartphone o un tablet).



Attenzione: Questo dispositivo (per esempio lo smartphone) deve essere nella stessa rete di PRIMUS!

Per informazioni sull'app UNDOK™ consultare il capitolo 20.



I servizi possono anche essere comandati direttamente attraverso le app dei fornitori o sullo stesso sistema PRIMUS. Informarsi presso il fornitore.

10.1 Funzionamento

Gli svolgimenti descritti di seguito avvengono in modo analogo per tutti i servizi di streaming a disposizione.

<p>Selezione di un servizio in streaming,</p>	<p>Premere il tasto  sup RIMUS o sul telecomando per passare alla selezione del servizio in streaming desiderato. A questo punto i simboli dei servizi elencati sopra appaiono in modo corrispondente nel display di PRIMUS.</p> <p>In alternativa premere una volta su MENU e quindi ⏪ oppure ⏩ (oppure ruotare la manopola di comando) per selezionare il servizio in streaming desiderato; confermare con OK.</p>
<p>Registrare un account streaming (TIDAL, Napster, Qobuz, Amazon Music),</p>	<p>Per utilizzare un servizio in streaming su PRIMUS, effettuare il login su PRIMUS oppure attraverso l'app UNDOK™ installata sul proprio dispositivo mobile con il proprio account. Seguire le istruzioni sullo schermo.</p>
<p>Per utilizzare Spotify Connec,</p>	<p>Usa il tuo cellulare, tablet o computer come telecomando remoto per Spotify. Vai su spotify.com/connect per scoprire come</p>

Pausa o ripresa della riproduzione,	Premere ▶ .
Passare al brano precedente o al successivo,	Premere ◀◀ oppure ▶▶ .
Memorizzazione di un brano (una playlist*) nell'elenco dei preferiti,	<p>È possibile memorizzare fino a un massimo di 8 brani, con Spotify si possono memorizzare fino a 10 brani o playlist.</p> <ol style="list-style-type: none"> 1. Premere e tenere premuto il tasto FAV su PRIMUS finché non viene visualizzato l'elenco dei preferiti. 2. Premere + o - (o ruotare la manopola di comando) per selezionare una posizione in memoria dei preferiti e quindi premere OK per confermare.
Memorizzazione diretta di un brano (una playlist*) nell'elenco dei preferiti,	<ol style="list-style-type: none"> 1. Premere e tenere premuto uno dei 4 tasti dei preferiti (1-4) su PRIMUS. 2. Sul telecomando: Premere e tenere premuto uno dei tasti 1-8 (Spotify 1-9).
Selezione di un brano (una playlist*) nell'elenco dei preferiti,	<p>Sono disponibili 3 possibilità per selezionare un preferito:</p> <ol style="list-style-type: none"> 1. Premere FAV, quindi premere + o - (o ruotare la manopola di comando) per selezionare un brano/una playlist dall'elenco dei preferiti e quindi premere OK. 2. Premere uno dei 4 tasti dei preferiti su PRIMUS. 3. Premere uno dei tasti 1-8 sul telecomando (Spotify 1-9), per selezionare uno dei preferiti.
Visualizzazione delle informazioni dell'emittente radiofonica (se disponibili),	Premere ripetutamente INFO .

* Vale solo per Spotify

10.2 Menù di configurazione

Selezionare un servizio di streaming e premere **SETUP** per passare al menu di configurazione. Sono disponibili le seguenti opzioni:

- [Cuffie Bluetooth]
Per connettere o disconnettersi con una cuffia Bluetooth, vedere capitolo "Funzioni generali".
- [Config. di sistema]
Vedere capitolo "Config. di sistema".
- [Menu principale]
Per selezionare altre funzioni di riproduzione, sleeptimer o allarmi per la sveglia.



Nota: Le opzioni selezionate vengono caratterizzate con un asterisco.

11. Modalità My Music

NOTA!

Rischio di danneggiamento!









La manipolazione impropria del PRIMUS può provocare danni.





Non collegare il PRIMUS direttamente alla porta USB di un computer o ad altri strumenti di archiviazione esterna come un hard disk esterno.



La modalità My Music può riprodurre file audio archiviati su una chiave USB collegata o provenienti da un media server (UPnP) che condivide la stessa rete WiFi del PRIMUS.

11.1 Operazioni

Per accedere alla modalità My Music,	Premere il tasto  sul telecomando. Oppure, premere una volta MENU , quindi  o  (oppure ruotare la manopola di navigazione) per selezionare la modalità My Music e poi premere OK per confermare.
Per riprodurre file audio archiviati su una chiave USB,	Collegare la chiave USB alla porta USB di PRIMUS. Premere poi SETUP e selezionare [Riproduzione USB] dal menù di configurazione (vedere capitolo "Menù di configurazione" nella pagina successiva).
Per arrestare o riavviare una traccia,	Premere  .
Per passare al file precedente o successivo,	Premere  o  .
Per andare avanti e indietro in modo rapido all'interno di un file audio,	Durante la riproduzione, premere e tenere premuto  o  .
Per aggiungere un file audio alla "La mia playlist",	Tenere premuto  oppure la manopola di navigazione quando il file è in evidenza nel menù di selezione.

Per selezionare una modalità di riproduzione,	<p>Premere FAV ripetutamente.</p> <ul style="list-style-type: none"> •  = Ripeti tutti •  = Ripeti uno •  = Casuale •  = Ripeti tutti in modo
Per scorrere le informazioni (se disponibili) del file audio,	Premere INFO ripetutamente.

11.2 Setup menu

Premere **SETUP** nella modalità My Music per accedere al menù di configurazione (vedere capitolo "Uso dei menù"). Le seguenti opzioni sono disponibili e le impostazioni correnti (se applicabili) sono contrassegnate da un asterisco (*).

- [Strumenti condivisi]

Per cercare file audio nella rete WiFi o Ethernet.

Una volta che il media server è stato trovato, comparirà un menù di selezione in cui selezionare file audio da riprodurre con PRIMUS.
- [Riproduzione USB]

Per cercare file audio nella chiave USB collegata.

Una volta che la chiave USB è stata trovata, comparirà un menù di selezione in cui selezionare file audio da riprodurre con PRIMUS.
- [La mia playlist]

Per scorrere e riprodurre file audio memorizzati in "La mia playlist".
- [Ripeti]

Per attivare o disattivare la modalità di riproduzione "Ripeti" della cartella/playlist corrente.
- [Casuale]

Per attivare o disattivare la modalità di riproduzione casuale della cartella/playlist corrente.
- [Cancella la mia playlist]

Per cancellare brani da "La mia playlist".
- [Riduci server]

Se questa impostazione è configurata su "SI", i media server non attivi saranno visualizzati. È possibile quindi selezionare un media server e "svegliarlo" (funzione WOL "wake on LAN") per riprodurre audio file da PRIMUS.

- [Cuffie Bluetooth]

Per collegare o scollegare le cuffie Bluetooth; vedere capitolo "Operazioni di base".

- [Impostazioni di sistema]

Vedere capitolo "Impostazioni di sistema".



- [Menù principale]

Per accedere ad altre modalità di riproduzione, al timer di spegnimento automatico o alle sveglie.

12. Modalità Bluetooth

PRIMUS è in grado di collegarsi a lettori con Bluetooth abilitato (ad es. cellulari) all'interno di un campo di circa 10 metri (30 piedi).

12.1 Collegamento

1. Premere il tasto  su PRIMUS o sul telecomando. Oppure, premere una volta **MENU**, quindi **+** o **-** (oppure ruotare la manopola di navigazione) per selezionare la modalità Bluetooth e poi premere **OK** per confermare.
2. La piccola icona Bluetooth  lampeggia, indicando che PRIMUS è pronto per essere collegato.
3. Sul lettore con Bluetooth abilitato, attivare la funzione Bluetooth e cercare i dispositivi Bluetooth disponibili.
4. Selezionare "PRIMUS" nella lista dei dispositivi Bluetooth disponibili per avviare il collegamento.
5. La piccola icona Bluetooth  smette di lampeggiare quando il collegamento è completo.

12.2 Operazioni

Per accedere alla modalità audio Bluetooth,	Premere il tasto  su PRIMUS o sul telecomando. Oppure, premere una volta MENU , quindi ◀◀ o ▶▶ . (oppure ruotare la manopola di navigazione) per selezionare la modalità Bluetooth e poi premere OK per confermare.
Per avviare la riproduzione,	Selezionare un file audio dal lettore con Bluetooth abilitato e avviare la riproduzione.
Per arrestare o riavviare una traccia,	Premere ▶▶ .
Per passare al file precedente o successivo,	Premere ◀◀ o ▶▶ .
Per andare avanti e indietro in modo rapido all'interno di un file audio,	Durante la riproduzione, premere e tenere premuto ◀◀ o ▶▶ .

Per interrompere la connessione Bluetooth,	<ul style="list-style-type: none"> • Passare ad un'altra modalità di riproduzione, oppure • Selezionare [Scollegare BT] dal menù di configurazione (vedere sotto), oppure • Premere e tenere premuto ✖.
Per scorrere le informazioni (se disponibili) del file audio,	Premere INFO ripetutamente.

12.3 Menù di configurazione

Premere **SETUP** nella modalità audio Bluetooth per accedere al menù di configurazione (vedere capitolo "Uso dei menù"). Le seguenti opzioni sono disponibili e le impostazioni correnti (se applicabili) sono contrassegnate da un asterisco (*).

- [Scollegare BT]
 - Per interrompere la connessione Bluetooth.
- [Visualizza dettagli]
 - [Info Bluetooth]: Per visualizzare lo stato della connessione Bluetooth corrente.
 - [Connesso al dispositivo]: Per visualizzare il nome del dispositivo Bluetooth corrente.
- [Impostazioni di sistema]
 - Vedere capitolo "Impostazioni di sistema".
- [Menù principale]
 - Per accedere ad altre modalità di riproduzione, al timer di spegnimento automatico o alle sveglie.

13. Modalità AUX In 1

13.1 Operazioni

Il lettore esterno (ad es. lettore Blu-ray) deve essere collegato al jack di ingresso ausiliare 1 di PRIMUS con un cavo audio (con connettore RCA, non fornito).

Per accedere alla modalità AUX In 1,	Premere il tasto AUX su PRIMUS o sul telecomando per passare alla modalità AUX In. 1. Oppure, premere una volta MENU , quindi ⏮ o ⏭ (oppure ruotare la manopola di navigazione) per selezionare la modalità AUX In 1 e poi premere OK per confermare.
Per avviare e controllare la riproduzione,	Eseguire tutte le operazioni di riproduzione sul lettore esterno.
Per silenziare o ripristinare il segnale sonoro in uscita,	Premere ⏸ o il tasto ⏭ .

IT

13.2 Menù di configurazione

Premere **SETUP** nella modalità AUX In 1 per accedere al menù di configurazione (vedere capitolo "Uso dei menù"). Le seguenti opzioni sono disponibili e le impostazioni correnti (se applicabili) sono contrassegnate da un asterisco (*).

- [Cuffie Bluetooth]
Per collegare o scollegare le cuffie Bluetooth; vedere capitolo "Operazioni di base".
- [Impostazioni di sistema]
Vedere capitolo "Impostazioni di sistema".
- [Menù principale]
Per accedere ad altre modalità di riproduzione, al timer di spegnimento automatico o alle sveglie.

14. Modalità AUX In 2

14.1 Operazioni

Il lettore esterno (ad es. lettore mp3) deve essere collegato al jack di ingresso ausiliare 2 di PRIMUS con un cavo audio (con connettore da 3,5 mm, non fornito).

Per accedere alla modalità di ingresso ausiliare 2,	Premere il tasto AUX sul telecomando per passare alla modalità AUX In. 2. Oppure, premere una volta MENU , quindi ⏮ o ⏭ (oppure ruotare la manopola di navigazione) per selezionare la modalità AUX In 2 e poi premere OK per confermare.
Per avviare e controllare la riproduzione,	Eseguire tutte le operazioni di riproduzione sul lettore esterno.
Per silenziare o ripristinare il segnale sonoro in uscita,	Premere 🔇 o il tasto ▶ .

14.2 Menù di configurazione



Premere **SETUP** nella modalità AUX In 2 per accedere al menù di configurazione (vedere capitolo "Uso dei menù"). Le seguenti opzioni sono disponibili e le impostazioni correnti (se applicabili) sono contrassegnate da un asterisco (*).

- [Cuffie Bluetooth]
Per collegare o scollegare le cuffie Bluetooth; vedere capitolo "Operazioni di base".
- [Impostazioni di sistema]
Vedere capitolo "Impostazioni di sistema".
- [Menù principale]
Per accedere ad altre modalità di riproduzione, al timer di spegnimento automatico o alle sveglie.

15. Modalità ottica

15.1 Operazioni

Il lettore esterno (ad es. amplificatore audio) deve essere collegato al jack di ingresso ottico di PRIMUS con un cavo audio (con connettore ottico, non fornito).

Per accedere alla modalità ottica,	Premere il tasto  sul telecomando. Oppure, premere una volta MENU , quindi II<<< o >>>II (oppure ruotare la manopola di navigazione) per selezionare la modalità ottica e poi premere OK per confermare.
Per avviare e controllare la riproduzione,	Eseguire tutte le operazioni di riproduzione sul lettore esterno.
Per silenziare o ripristinare il segnale sonoro in uscita,	Premere  o il tasto II.

IT

15.2 Menù di configurazione

Premere **SETUP** nella modalità di ingresso ottico per accedere al menù di configurazione (vedere capitolo "Uso dei menù"). Le seguenti opzioni sono disponibili e le impostazioni correnti (se applicabili) sono contrassegnate da un asterisco (*).

- [Cuffie Bluetooth]
Per collegare o scollegare le cuffie Bluetooth; vedere capitolo "Operazioni di base".
- [Impostazioni di sistema]
Vedere capitolo "Impostazioni di sistema".
- [Menù principale]
Per accedere ad altre modalità di riproduzione, al timer di spegnimento automatico o alle sveglie.





L'ingresso ottico supporta solo il PCM lineare, 2 canali da 16 bit o una sorgente musicale da 24 bit.

16. Sveglie

16.1 Impostare le sveglie

È possibile impostare due sveglie.

1. Tenere premuto  per accedere alla modalità di impostazione delle sveglie.
 2. In alternativa, premere **SETUP** in una qualsiasi delle modalità di riproduzione, quindi selezionare [Menù principale] e poi [Sveglie].
 3. È possibile anche accedere alla modalità di impostazione delle sveglie quando PRIMUS è in modalità stand-by (OFF). A tal fine, premere e tenere premuto il pulsante .
 4. Selezionare la sveglia da impostare, quindi premere **OK**.
 5. Le seguenti opzioni mostrano come impostare la sveglia. Ruotare la manopola di navigazione oppure premere i tasti di navigazione per eseguire le impostazioni (vedere capitolo "Uso dei menù").
- [Abilita]

Per accendere o spegnere e impostare la frequenza della sveglia. Sono disponibili le seguenti opzioni:

- [OFF]: Per disattivare la sveglia.
- [Ogni giorno]: La sveglia si attiva ogni giorno.
- [Una volta]: La sveglia si attiva solo una volta.
- [Weekend]: La sveglia si attiva di sabato e domenica.
- [Giorni della settimana]: La sveglia si attiva dal lunedì al venerdì.
- [Orario]
- Per impostare l'orario della sveglia.
- [Modalità]

Per impostare la fonte sonora della sveglia. Sono disponibili le seguenti opzioni:

- [Segnale acustico]
- [Radio via Internet]
- [DAB]
- [FM]
- [Suoni della natura]

- [Preset]

Per selezionare l'ultima stazione ascoltata o una stazione predefinita come fonte sonora della sveglia. Questa opzione viene mostrata solo quando è selezionata Radio via Internet, DAB o FM in [Modalità].

- [Volume]



Per impostare il volume del suono per la sveglia.

- [Salva]

Per salvare le impostazioni correnti.

Una volta che si seleziona [Salva], le impostazioni della sveglia saranno memorizzate. Se è attivata una sveglia, l'icona corrispondente  apparirà.



16.2 Attivare o disattivare le sveglie

- Quando PRIMUS è in funzione o in modalità stand-by o premere  ripetutamente per accendere o spegnere la sveglia corrispondente.
- Quando è accesa una sveglia, l'icona corrispondente  apparirà.

16.3 Disattivare un suono della sveglia

- Premere  o  per arrestare i suoni delle sveglie.

16.4 Snooze

- Per silenziare temporaneamente (default: 10 min) un suono della sveglia, premere la manopola del volume o i pulsanti .
- Premere + o - (oppure ruotare la manopola di navigazione) per cambiare il tempo di snooze (5, 10, 15 o 30 min).
- Durante il periodo di snooze, l'icona della sveglia lampeggerà e apparirà il tempo di snooze rimanente.
- Per cancellare la funzione di snooze, premere  o .

17. Timer di spegnimento automatico (Sleep)

Il timer di spegnimento automatico definisce la durata di tempo prima che PRIMUS si spenga automaticamente.

1. Premere **SETUP** in una qualsiasi delle modalità di riproduzione, quindi selezionare [Menù principale] e poi [Sleep].
2. Oppure, premere direttamente il pulsante **SLEEP** per attivare o disattivare il timer di spegnimento automatico.
3. Premere **+ o -** (oppure ruotare la manopola di navigazione) per selezionare un timer di spegnimento automatico (5, 10, 15, 30, 45, 60, 90, 105 o 120 min).
4. Premere **OK** per confermare la selezione.

Quando il timer di spegnimento automatico è attivo, l'icona corrispondente () e il tempo rimanente saranno visualizzati. Per annullare il timer di spegnimento automatico, selezionare [Sleep OFF].

18. Impostazioni di sistema

18.1 Accesso alle impostazioni di sistema

- Premere **SETUP** in una qualsiasi delle modalità di riproduzione, quindi selezionare [Impostazioni di sistema]
- Fare riferimento al capitolo sottostante per i dettagli relativi alle singole opzioni di impostazione.
- Le impostazioni correnti (se applicabili) sono contrassegnate da un asterisco (*).
- Vedere il capitolo "Uso dei menù" per scorrere e fare selezioni nelle impostazioni di sistema.

18.2 la qualità audio in streaming

Le tre impostazioni della qualità che possono essere adottate nelle impostazioni del sistema si riferiscono esclusivamente ai servizi musicali in streaming.

- [Qualità bassa]: Corrisponde alla minima qualità del servizio in streaming.
- [Qualità normale]: Corrisponde alla qualità normale del servizio in streaming.
- [Qualità alta]: Corrisponde alla massima qualità del servizio in streaming.

18.3 Equalizzatore

Selezionare una delle opzioni dell'equalizzatore del suono per regolare il suono a piacere.

- [Suono 3D]

Suono 3D ON, amplifica l'area dello stereo, migliorando la profondità della riproduzione musicale.

- [Loudness]

Loudness ON, regola i livelli degli acuti e dei bassi per adeguarli al volume corrente, in modo che sia possibile sentire i suoni deboli in modo chiaro quando si ascolta la musica a basso volume.

- [Bassi]

Regola il livello dei bassi per adeguare il suono della riproduzione audio.

- [Acuti]

Regola il livello degli acuti per adeguare il suono della riproduzione audio.

Seleziona una delle opzioni dell'equalizzatore del suono predefinite, tra cui: [Flat], [Jazz], [Rock], [Classic] e [Pop].

18.4 Rete

- [Procedura guidata di rete]
Per stabilire la connessione alla rete.
- [Configurazione WPS WLAN]
Selezionare questa opzione se il router wireless supporta entrambi i metodi di configurazione WPS e PBC.
- [Visualizza impostazioni]
Per visualizzare le informazioni di rete correnti.
- [Zona WLAN]
Per selezionare una zona WLAN.
- [Impostazioni manuali]
Nell'opzione [Wireless], selezionare [Abilita DHCP] per assegnare l'indirizzo IP automaticamente o [Disabilita DHCP] per farlo manualmente.
- [Configurazione PIN NetRemote]
Per configurare un PIN NetRemote.
- [Profilo rete]
Per visualizzare una lista di reti salvate da PRIMUS.
- [Elimina impostazioni di rete]
Per eliminare tutte le impostazioni di rete.
- [Mantieni rete connessa]
Per mantenere la rete connessa. Questo consente di svegliare PRIMUS dallo stand-by usando un'app a distanza.

18.5 Data/ora

- [Imposta data/ora]
Per impostare la data e l'ora.
- [Auto aggiorna]
Per selezionare una sorgente (radio, rete internet o nessun aggiornamento) per l'aggiornamento automatico dell'ora.

Se si aggiorna l'ora da una sorgente (radio - FM/DAB), le impostazioni dell'ora legale non hanno effetto.

Se si aggiorna l'ora dalla rete internet, impostare il proprio fuso orario.

- [Imposta formato]

Per impostare il formato dell'orario da 12 o 24 ore.

- [Imposta fuso orario]

Per impostare un fuso orario.

- [Ora legale]

Per attivare o disattivare l'ora legale.

18.6 Stand-by inattivo

- Questa opzione definisce la durata di tempo prima che PRIMUS si spenga automaticamente. Le opzioni comprendono: OFF, 2, 4, 5 e 6 ore.

18.7 Lingua

- Questa opzione imposta la lingua del menù. Le opzioni comprendono: Inglese, Tedesco, Danese, Spagnolo, Francese, Italiano, Olandese, Norvegese, Polacco, Portoghese, Finlandese, Svedese e Turco.

18.8 Reset di fabbrica

- Questa opzione cancella tutte le impostazioni definite dall'utente e le sostituisce con le impostazioni originarie di default.

18.9 Aggiornamento software

- [Auto verifica]

Per impostare la verifica periodica per gli aggiornamenti.

- [Verifica adesso]

Per verificare gli aggiornamenti immediatamente.

Se è disponibile un nuovo software, PRIMUS chiederà se si desidera procedere con un aggiornamento.

Prima di effettuare l'aggiornamento del software, assicurarsi che PRIMUS sia collegato ad una connessione di alimentazione stabile. Scollegare l'alimentazione durante l'aggiornamento del software può danneggiare PRIMUS.

18.10 Configurazione guidata

- Per eseguire la configurazione iniziale (vedere capitolo "Eseguire la configurazione iniziale").

18.11 Info

- Qui vengono visualizzate informazioni quali la versione del software corrente, la versione di Spotify, l'ID della radio e il nome descrittivo.

18.12 Politica di protezione dei dati

- Visitare la seguente pagina web:
www.frontiersmart.com/privacy

18.13 Luminosità del display

- Per selezionare la luminosità del display: Il grado di luminosità viene adattato automaticamente in base alla luce dell'ambiente attraverso il sensore nella parte frontale di PRIMUS.
- È possibile effettuare impostazioni sia per ambienti luminosi, sia per ambienti scuri, per esempio per la notte in camera da letto. A tale scopo premere e tenere premuto il tasto del display su PRIMUS, impostare la luminosità ruotando la manopola di comando e confermare con **OK**.
- [Ambiente luminoso]
Livello da 8 a 15
- [Ambiente scuro]
Livello da 1 a 8

19. Uso dell'app UNDOK™ per controllare PRIMUS

PRIMUS è compatibile con l'app UNDOK™ di Frontier Silicon. L'app offre funzionalità complete di controllo remoto per moduli audio basati su FS tramite un dispositivo smart iOS o Android.

Per installare ed utilizzare l'app UNDOK™:

1. Scaricare l'app UNDOK™ dall'"App Store" o da "Google play" ed installarlo sul dispositivo smart iOS o Android.



2. Collegare il dispositivo smart alla stessa rete WiFi di PRIMUS.
3. Avviare l'app UNDOK™ sul dispositivo smart. L'app cercherà sistemi audio compatibili. È possibile anche premere su "Configura sistema audio" per avviare la ricerca di sistemi audio.

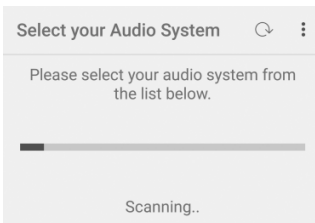

4. Selezionare "PRIMUS" dalla lista dei sistemi audio disponibili.



5. Controllare PRIMUS tramite l'app UNDOK™.



20. Risoluzione dei problemi

Le anomalie possono verificarsi con ogni apparecchiatura elettrica. Non è necessariamente colpa di PRIMUS. In virtù di ciò, occorre controllare la seguente tabella per cercare di risolvere il problema da soli.

Anomalia	Possibile causa	Soluzione
Assenza di alimentazione	Il cavo di alimentazione non è collegato correttamente.	Collegare il cavo di alimentazione correttamente.
Nessuna risposta da PRIMUS	È presente un errore in PRIMUS.	Staccare e riattaccare la spina di alimentazione. Riaccendere poi PRIMUS.
Il telecomando non funziona, o funziona solo saltuariamente	La distanza da PRIMUS è troppo grande.	Ridurre la distanza tra il telecomando e PRIMUS.
	La batteria è scarica.	Sostituire la batteria.
Nessun suono o suono scadente	L'audio è spento.	Regolare il volume.
	PRIMUS non è impostato nella modalità di riproduzione corretta.	Selezionare un'altra modalità di riproduzione.
	È inserito l'auricolare.	Rimuovere l'auricolare dal jack.
	La ricezione FM/DAB o internet è scarsa.	Ampliare/regolare l'antenna FM/DAB oppure controllare la connessione WiFi.
	Sono presenti interferenze radio.	Tenere PRIMUS lontano da altri dispositivi elettronici.
	Nessun suono ingresso ottico.	Selezionare PCM come sorgente in uscita nel dispositivo esterno.

Anomalia	Possibile causa	Soluzione
Potenza del segnale WiFi insufficiente	Il router è troppo lontano o bloccato.	Collocare PRIMUS più vicino al router o regolare la posizione dell'antenna WiFi.
Impossibile connettersi alla rete WiFi	Il router non è acceso oppure non funziona correttamente.	Accendere il router oppure controllarne le condizioni.
	Il metodo di configurazione non è corretto.	Controllare che il router supporti WPS e utilizzi il metodo di configurazione corretto (PBC o PIN). Riconfigurare le impostazioni del WiFi.
La stazione radio Internet a volte non funziona.	Alcune stazioni supportano solo un numero limitato di riceventi.	Riprovare più tardi.
	La stazione non sta trasmettendo.	Riprovare più tardi.
Alcune stazioni radio Internet scompaiono dalla lista delle stazioni.	La stazione viene rimossa dalla lista quando cessa di trasmettere.	Ricontrollare più tardi. Se la stazione rinizia a trasmettere,
Il dispositivo USB non funziona.	La riproduzione USB non è supportata.	Controllare i file e il sistema di file sul dispositivo USB.
	Il dispositivo USB non è in carica.	Controllare il cavo USB.

21. Pulizia

NOTA!

Danni materiali dovuti ad una pulizia non corretta!

Una pulizia non corretta può danneggiare PRIMUS o fare in modo che alcune funzioni smettano di funzionare.

- Non usare mai detersivi abrasivi o a base di solventi, in quanto potrebbero danneggiare la superficie di PRIMUS.
- Non usare mai aria calda o compressa per asciugare PRIMUS.
- I bordi e gli angoli di PRIMUS sono vulnerabili alla pressione. Proteggere queste zone in modo da evitare che vengano esposte a livelli eccessivi di pressione.

IT

Rimozione delle impronte digitali e dello sporco leggero

- Pulire PRIMUS solo dall'esterno con un panno morbido e asciutto.

Rimozione dello sporco ostinato

- Pulire PRIMUS solo dall'esterno con un panno leggermente umido e poi asciugare PRIMUS con un panno morbido e asciutto.

22. Garanzia

Quando si reclamano garanzie, si applica quanto segue senza limitazione dei diritti legali:

- I diritti di garanzia possono essere rivendicati solo entro un periodo max. di 2 anni (1 anno in Nord America e Australia), calcolati dalla data di acquisto.
- sonoro audio GmbH riparerà o sostituirà PRIMUS a sua esclusiva discrezione senza costi aggiuntivi per quanto riguarda guasti causati da difetti del materiale o di produzione entro il periodo di garanzia.
- In caso di reclami, si prega di contattare il servizio di assistenza clienti. I dettagli di contatto sono reperibili nella sezione "Dati di contatto" o alla pagina www.sonoro.de.
- Dopo la riparazione o la sostituzione di PRIMUS, non inizia un nuovo periodo di garanzia. Il periodo di garanzia di 2 anni (1 anno in Nord America e Australia) dalla data di acquisto rimane applicabile.
- Non rientra nella garanzia quanto segue: batterie, danni causati dall'uso improprio, normale usura e rotture, nonché guasti che influenzano solo minimamente il valore o l'usabilità di PRIMUS. La garanzia decade inoltre in caso di modifiche non effettuate dal nostro centro di assistenza autorizzato.

PRIMUS SO-340

**2-WEG STEREO MUZIEKSYSTEEM MET GEÏNTEGREERDE 5.25"
SUBWOOFER, INTERNETRADIO, WIFI, DAB+ & BLUETOOTH®.**



Bedieningshandleiding

Inhoudsopgave

1. Inleiding	227
1.1 Kontaktdaten.....	227
1.2 Beoogd gebruik.....	228
2. Uw PRIMUS leren kennen	228
2.1 In de doos.....	228
2.2 Bedieningselementen en poorten.....	229
2.3 Technische gegevens.....	234
2.4 Goedkeuringsmarkeringen en certificaten.....	236
3. Aan de slag	237
3.1 PRIMUS uitpakken.....	237
3.2 De batterij in de afstandsbediening plaatsen.....	237
3.3 De antennes gebruiken.....	238
3.4 Initiële set-up uitvoeren.....	239
4. Snel van start	241
5. De menu's gebruiken	244
6. Display symbolen	245
7. FM-radiomodus	246
7.1 Bediening.....	246
7.2 Setup menu.....	247
8. DAB-radiomodus	248
8.1 Bediening.....	248
8.2 Setup menu.....	249
9. Internetradiomodus	251
9.1 Bediening.....	251
9.2 Setup menu.....	252
9.3 Zenderlijst.....	253
9.4 De webportal gebruiken.....	254
10. Streamingdiensten	255
10.1 Gebruik.....	256
10.2 Setup menu.....	258
11. Mijn muziek-modus	259
11.1 Bediening.....	259
11.2 Setup menu.....	260
12. Bluetooth-modus	262
12.1 Koppeling.....	262
12.2 Bediening.....	262
12.3 Menu Setup.....	263

13. AUX In 1-modus	264
13.1 Bediening	264
13.2 Setup menu	264
14. AUX In 2-modus	265
14.1 Bediening	265
14.2 Setup menu	265
15. Optische modus	266
15.1 Bediening	266
15.2 Menu Setup	266
16. Wekker	267
16.1 Wekkers instellen	267
16.2 De wekkers in- en uitschakelen	268
16.3 Een afgaande wekker deactiveren	268
16.4 Sluimer	268
17. Slaaptimer	269
18. Systeeminstellingen	270
18.1 Toegang tot de systeeminstellingen	270
18.2 Kwaliteit streaming-audio	270
18.3 Equalizer	270
18.4 Netwerk	271
18.5 Tijd/datum	271
18.6 Inactieve stand-by	272
18.7 Taal	272
18.8 Fabrieksreset	272
18.9 Software update	272
18.10 Setup wizard	272
18.11 Info	273
18.12 Privacybeleid	273
18.13 Displayhelderheid	273
19. De app UNDOK™ gebruiken om PRIMUS te bedienen	274
20. Problemen oplossen	276
21. Reiniging	278
22. Garantie	279

1. Inleiding

Hartelijk dank voor de aanschaf van PRIMUS. Deze bedieningshandleiding en de veiligheidshandleiding bieden alle informatie die vereist is voor een probleemloze en veilige werking van PRIMUS.

- Lees de bedieningshandleiding en de veiligheidshandleiding in zijn geheel alvorens PRIMUS in gebruik te nemen.
- Bewaar de bedieningshandleiding en veiligheidshandleiding voor toekomstig gebruik.
- Als u PRIMUS aan derden doorgeeft, geef ze dan ook de bedieningshandleiding en de veiligheidshandleiding.
- Het niet opvolgen van de bedieningshandleiding en veiligheidshandleiding kan leiden tot ernstig letsel of schade aan PRIMUS.
- Wij aanvaarden geen aansprakelijkheid voor schade als gevolg van het niet opvolgen van de aanwijzingen in deze bedieningshandleiding en veiligheidshandleiding.

De afbeeldingen in deze bedieningshandleiding zijn bedoeld om de handelingen te illustreren die nodig zijn om PRIMUS te bedienen.

Geniet van uw PRIMUS!

1.1 Kontaktdaten

Adres	sonoro audio GmbH Hammer Landstraße 45, 41460 Neuss, Duitsland
Telefoon	+49 2131 8834-141
Fax	+49 2131 7517-599
E-Mail	support@sonoro.de
Internet	www.sonoro.de

1.2 Beoogd gebruik

PRIMUS is alleen bestemd voor eigen gebruik. Het is niet bedoeld voor commercieel gebruik. PRIMUS is uitsluitend bedoeld voor de volgende taken:

- Het afspelen van FM/DAB+/Internetradio en streamingservice.
- Audioweergave van externe apparaten die zijn aangesloten via AUX In, USB-poort of Optische ingang.
- Audioweergave van Bluetooth-apparaten (zoals mobiele telefoons).
- Muziek streamen naar Bluetooth-hoofdtelefoonapparaten.
- Opladen van externe apparaten die via de USB-poort worden aangesloten.

Elk ander gebruik wordt beschouwd als oneigenlijk gebruik en is dus verboden. Wij aanvaarden geen aansprakelijkheid voor schade als gevolg van oneigenlijk gebruik.

2. Uw PRIMUS leren kennen

2.1 In de doos

- Afstandsbediening
- Eén knoopcel (CR2032, 3V)
- Stroomsnoer
- Externe wifi-antenne
- FM/DAB telescopische antenne
- Bedieningshandleiding
- Veiligheidshandleiding
- Handschoenen

2.2 Bedieningselementen en poorten Vooraanzicht

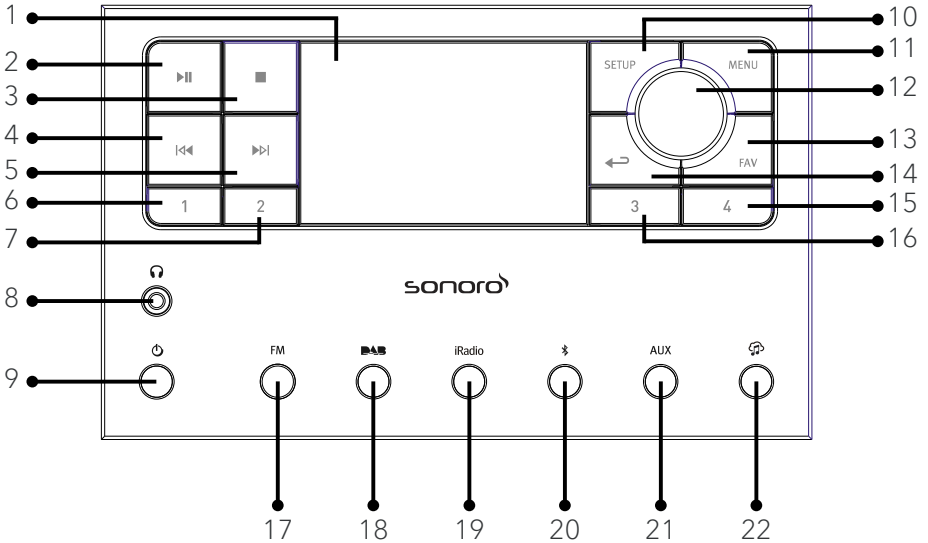

- | | |
|-----------------------------------------|----------------------------------|
| 1. Display | 12. meknop, navigatieknop |
| 2. Knop Afspelen/pauze (▶) | OK-knop (druk op de knop) |
| 3. Stopknop (■) | 13. Favoriet-knop (FAV) |
| 4. Knop links, vorige overslaan (◀◀) | 14. Terugknop (←) |
| 5. Knop rechts, volgende overslaan (▶▶) | 14. Favoriet-knop (FAV) |
| 6. Preset 1 knop (1) | 15. Preset 4 knop (4) |
| 7. Preset 2 knop (2) | 16. Preset 3 knop (3) |
| 8. Hoofdtelefoonaansluiting (🎧) | 17. FM radiomodus (FM) |
| 9. Stand-byknop (⏻) | 18. DAB radiomodus (DAB) |
| 10. Setup-knop (SETUP) | 19. Internetradiomodus (iRadio) |
| 11. Menuknop (MENU) | 20... Bluetooth-modus (📶) |
| | 21. Extra Ingang 1/2 modus (AUX) |
| | 22. Muziek-streamingdiensten (🎵) |

Achterkant

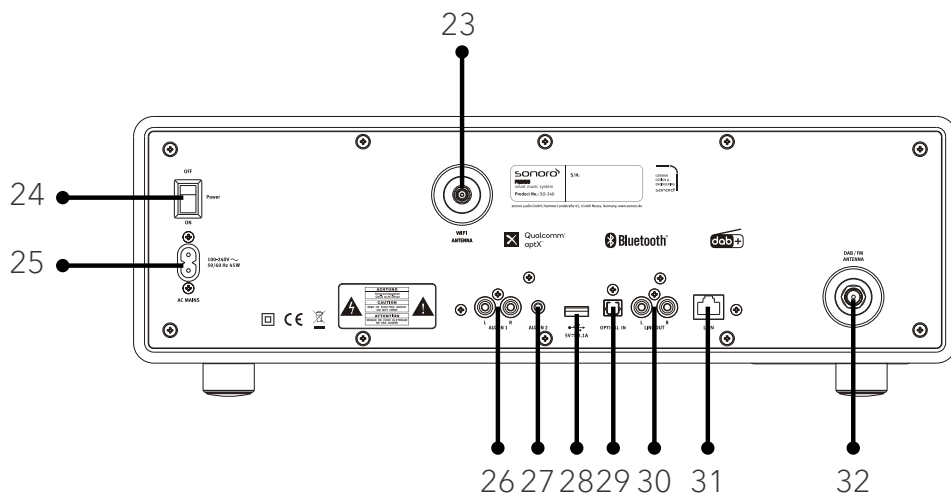

- 23. Externe wifi-antenne-aansluiting
- 24. Algemene AAN/UIT-schakelaar
- 25. AC-aansluiting
- 26. Extra ingang 1 (RCA)
- 27. Extra ingang 2 (3,5mm)
- 28. USB-poort
- 29. Optische poort
- 30. Line-uitgang (RCA)
- 31. LAN RJ45-aansluiting
- 32. FM/DAB-antenne-aansluiting

Onderaanzicht

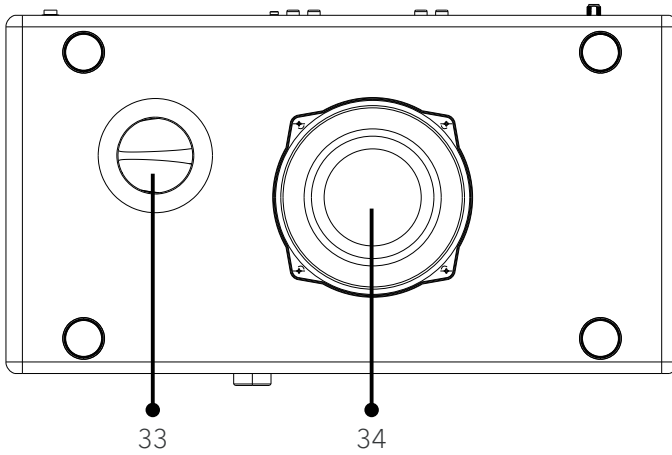

33. Basreflex-opening

34. Subwoofer-driver

Afstandsbediening

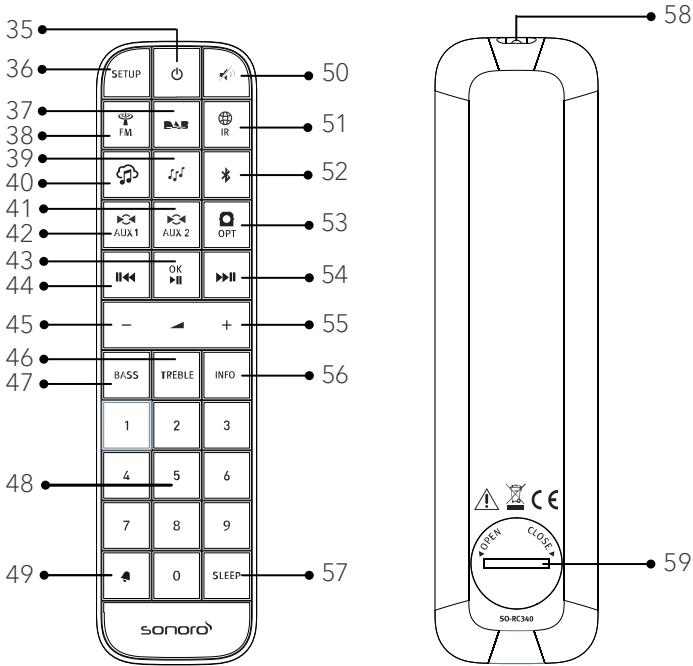

- | | |
|-------------------------------------------|--------------------------------------|
| 35. Stand-byknop (🔌) | 44. Knop links, vorige overslaan (⏮) |
| 36. Setup-knop (SETUP) | 45. Knop volume omlaag (←)* |
| 37. DAB-radiomodus (DAB) | 46. Treble-knop (TREBLE) |
| 38. FM-radiomodus (FM) | 47. Knop bas instellen (BASS) |
| 39. Mijn muziek modus (🎵) | 48. Voorkeuzezenderknoppen (1-9) |
| 40. Muziek-streamingdiensten (🎧) | 49. Alarm button (🔔) |
| 41. Extra Ingang 1 modus (AUX1) | 50. Dempen-knop (🔇) |
| 42. Extra Ingang 2 modus (AUX2) | 51. Internetradiomodus (🌐) |
| 43. Knop Afspelen/pauze (▶),
OK-knop | 52. Bluetooth-modus (📶) |

- 53. Optische invoer-modus (OPT) 
- 54. Knop rechts, volgende overslaan (▶▶||)
- 55. Knop volume omhoog (+)*
- 56. Informatieknop (INFO)
- 57. Slaaptimer-knop (SLEEP)
- 58. Infraroodzender
- 59. Batterijvak

*Navigatieknoppen (+,-)

2.3 Technische gegevens

Specificatie	Waarde														
Afmetingen (B x D x H)	ong. 450 x 258 x 153 mm														
Gewicht	ong. 9,8 kg														
Bedrijfstemperatuur	0°C to +45°C														
Display	2.8" TFT-kleurendisplay														
Frequentiegebied, FM	87.50 MHz-108.00 MHz														
DAB/DAB+	Band III, 174.928 MHz-239.200 MHz														
Internetradio	Meer dan 25.000 zenders wereldwijd														
Voorkeuzezenders	10 voor elke FM DAB/DAB+ Internet radio Spotify 8 voor elke TIDAL Napster Deezer Qobuz Amazon Music														
USB-lader	Uitvoer: DC 5V  2.1A														
USB afspelen	Compatibiliteit systeem: FAT 16, FAT 32 (niet compatibel met NTFS of andere systemen)														
AUX-IN	Port 1 : RCA aansluiting Gevoeligheid : 500 mV Port 2 : 3,5mm aansluiting Gevoeligheid : 300 mV														
Optisch in, TOSLINK	Ondersteunt lineaire PCM Sample rate: 32KHz/44.1KHz/48KHz/96KHz Kanaal: Stereo 16 bit, 24bit														
Streaming	Bluetooth Spotify TIDAL Napster Deezer Qobuz Amazon Music DLNA UPnP														
My music-ondersteuning mediaformaten	<table border="0"> <tr> <td>Codec</td> <td>Maximaal ondersteunde bitrate</td> </tr> <tr> <td>AAC (LC, HE, HEv2)</td> <td>320 kbits/sec</td> </tr> <tr> <td>FLAC(1)</td> <td>1.5 Mbits/sec</td> </tr> <tr> <td>LPCM(2)</td> <td>1.536 Mbits/sec</td> </tr> <tr> <td>MP3</td> <td>320 kbits/sec</td> </tr> <tr> <td>WAV</td> <td>1.536 Mbits/sec</td> </tr> <tr> <td>WMA(3)</td> <td>320 kbits/sec</td> </tr> </table> <p>Alle Codecs ondersteunen slechts 2-kanaals gecodeerde bestanden. Alle Codecs ondersteunen een samplefrequentie van maximaal 48KHz (inclusi 32 en 44,1kHz). Bestanden met DRM-bescherming (Digital Rights Management) kunnen niet worden afgespeeld op PRIMUS.</p> <p>(1) In FLAC-bestanden worden 16- en 24-bit samples ondersteund.</p> <p>(2) De maximal ondesteunde bitrate geldt voor 48 kHz sampling, 2 kanalen en 16 bits per sample</p> <p>(3) WMA Lossless, WMA Voice, WMA 10 Professional en DRM-beveiligden worden niet ondersteund.</p>	Codec	Maximaal ondersteunde bitrate	AAC (LC, HE, HEv2)	320 kbits/sec	FLAC(1)	1.5 Mbits/sec	LPCM(2)	1.536 Mbits/sec	MP3	320 kbits/sec	WAV	1.536 Mbits/sec	WMA(3)	320 kbits/sec
Codec	Maximaal ondersteunde bitrate														
AAC (LC, HE, HEv2)	320 kbits/sec														
FLAC(1)	1.5 Mbits/sec														
LPCM(2)	1.536 Mbits/sec														
MP3	320 kbits/sec														
WAV	1.536 Mbits/sec														
WMA(3)	320 kbits/sec														
Netwerkondersteuning	IEEE 802.11 a/b/g/n, 2.4 & 5GHz banden, Ethernet 2.412GHz-2.472GHz / 5.18GHz - 5.32GHz / 5.50GHz-5.70GHz														

Max. overgebracht vermogen	< 20dBm
Gecodeerde sleutel	WEP, WPA, WPA2 (PSK), WPS
Bluetooth	Versie 4.1, Profiel : AVRCP v1.5, A2DP 1.3 2.402GHz-2.480GHz
Max. overgebracht vermogen	< 4dBm
Batterij	CR2032 (afstandsbediening)
Stand-byvermogen	< 1.0W
Netwerk stand-by	< 2.0W

Goedkeuringsmarkeringen en certificaten

2.4 Goedkeuringsmarkeringen en certificaten



Het woordmerk Bluetooth® en de logo's zijn eigendom van Bluetooth SIG, Inc.; sonoro audio GmbH heeft een licentie om deze te gebruiken. Andere handelsmerken en merknamen zijn die van de betreffende eigenaren.



UPnP™ is een handelsmerk van het UPnP-forum.



De Spotify-software heeft licenties van derde partijen nodig, die u hier kunt vinden:
<http://www.spotify.com/connect/third-party-licenses>



Napster en het Napster-logo zijn gedeponeerde handelsmerken van hun respectieve eigenaars. Handelsmerken van Rhapsody International Inc., ingeschreven in de VS en andere landen.



TIDAL en het TIDAL-logo zijn gedeponeerde handelsmerken. Handelsmerk van Aspiro AB in de Europese Unie en andere landen.



Deezer en het Deezer-logo zijn internationale handelsmerken van Deezer S.A., geregistreerd in Frankrijk en andere landen.



Qobuz en zijn logo zijn gedeponeerde handelsmerken van Xandrie S.A.



Amazon, Amazon Music Unlimited en alle daarmee samenhangende logo's zijn merken van Amazon.com, Inc. of daarmee verbonden ondernemingen.

3. Aan de slag

3.1 PRIMUS uitpakken

1. Haal PRIMUS uit de verpakking en controleer of PRIMUS of de afzonderlijke delen schade vertonen. Als dit het geval is, moet u PRIMUS niet gebruiken. Mocht u enige schade opsporen, neem dan direct contact op met uw dealer of met de klantenservice van sonoro audio GmbH.
2. Controleer of de levering compleet is (zie hoofdstuk "In de doos").
3. Plaats PRIMUS op een geschikte plaats.
4. Verwijder de beschermfolie van de display.
5. Verwijder de beschermende kaart van de subwoofer-driver.

3.2 De batterij in de afstandsbediening plaatsen

1. Open het batterijvak op de achterzijde van de afstandsbediening door de deksel met een kleine munt tegen de klok in te draaien.
2. Plaats de meegeleverde batterijen (CR2032 3 V) met het opschrift (+) naar boven.
3. Sluit het batterijvakje door de deksel met een kleine munt met de klok mee te draaien.

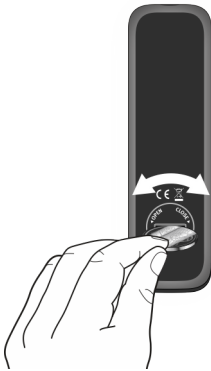

Blokkeer de infraroodsensor op de PRIMUS en de infraroodzender op de afstandsbediening niet tijdens het gebruik.

3.3 De antennes gebruiken

1. Schroef de gewenste antenne aan de achterzijde van PRIMUS op de FM/DAB antenneconnector.

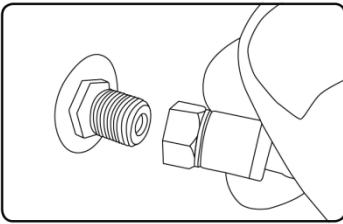

2. Als u de staafantenne gebruikt, trek de armen van de antenne dan uit elkaar en lijn de antenne zo uit, dat u de best mogelijke ontvangst hebt.



Voor een nog betere ontvangst kunt u de PRIMUS op een geschikte huisantenne aansluiten.

3. Schroef de wifi-antenne aan de achterzijde van PRIMUS op de wifi-antenneconnector. Til de wifi-antenne omhoog.
4. Als u PRIMUS wilt verbinden met uw netwerk via een Ethernet-kabel, sluit dan een Ethernet-kabel van de LAN-poort op de achterkant van PRIMUS aan op uw router.

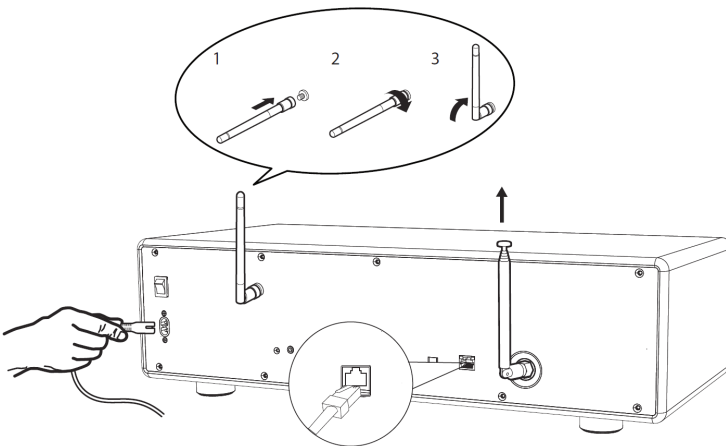

5. Sluit het netsnoer aan op het stopcontact.

3.4 Initiële set-up uitvoeren

Wanneer PRIMUS voor de eerste keer wordt ingeschakeld, verschijnt de "Setup wizard" op het display. Volg de onderstaande instructies voor het configureren van enkele basisinstellingen.

1. Wanneer de "Setup wizard" wordt weergegeven, drukt u op **+** of **-** op de afstandsbediening (of draai aan de navigatieknop) om "YES" te selecteren. Druk dan op **OK** om de set-up te beginnen.



2. Vervolgens wordt u gevraagd om te selecteren:

- Taal (te gebruiken in de weergave)
- Tijdnotatie (12 of 24 uur),
- Bron van auto-update (Update van de radio, internet of geen update).

Afhankelijk van de keuze die u hebt gemaakt, volgt u de instructies op de display om de datum en tijd, de tijdzone, de zomertijd of draadloos netwerk in te stellen. Draai aan de navigatieknop op PRIMUS of druk op de navigatieknoppen op de afstandsbediening om selecties te maken en druk vervolgens op **OK** om te bevestigen (zie hoofdstuk "De menu's gebruiken").

Als update van internet is geselecteerd, moet eerst de wifi verbinding worden gemaakt. Bij het invoeren van de code van uw draadloos netwerk, draait u aan de navigatieknop op PRIMUS of u drukt op de navigatieknoppen op de afstandsbediening om een teken te selecteren en vervolgens drukt u op **OK** om te bevestigen. Selecteer [BKSP] om de laatste invoer te verwijderen. Selecteer [CANCEL] om de code-invoer te annuleren. Selecteer [OK] om de ingevoerde code te bevestigen.

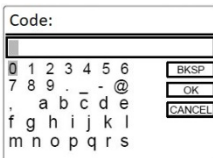

3. Wanneer "Setup Wizard voltooid" verschijnt, drukt u op **OK** om de instelling af te sluiten.

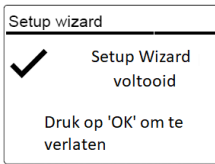





4. Als alternatief gebruikt u de Ethernet (LAN)-aansluiting op uw router (met automatische configuratie) en u selecteert de menuoptie [Bedraad] in het beschikbare netwerk.



Ga om de set-up wizard nogmaals uit te voeren naar [Systeeminstellingen] en selecteer [Setup wizard] (Zie hoofdstuk "Systeeminstellingen").

4. Snel van start

Om aan te zetten	Druk op  . PRIMUS wordt gestart van de laatste geselecteerde weergavemodus.
Om uit te zetten (stand-bymodus)	Druk op  . De tijd en datum (indien ingesteld) worden weergegeven. PRIMUS wordt na 15 minuten automatisch uitgeschakeld als er niets wordt afgespeeld en bediend.
Om een weergavemodus te selecteren	Druk eenmaal op MENU , daarna op  of  (of draai aan de navigatieknop) om een weergavemodus te selecteren en druk vervolgens op OK om te bevestigen. Modusvolgorde: FM-Radio > DAB-radio > Internetradio > Bluetooth > Aux In 1 > Aux In 2 > Optisch > Spotify > TIDAL > Napster > Deezer > Qobuz > Amazon Music > Mijn muziek
Om rechtstreeks een weergavemodus te selecteren	druk op de toets voor rechtstreekse bediening op de afstandsbediening of het voorpaneel om rechtstreeks overs te schakelen van één bedieningsmodus naar de andere.
Om het volume te regelen	drukt u op + of - op de afstandsbediening of u draait aan de volumeknop op PRIMUS.

<p>Koppelen met een Bluetooth-koptelefoon, voor de eerste keer</p>	<p>In alle gebruiksmodi met uitzondering van de Bluetooth-modus houdt u de toets  de afstandsbediening ingedrukt. Of druk eenmaal op SETUP, daarna op + of - (of draai aan de navigatieknop) om een [Bluetooth-headphone] te selecteren. Selecteer daarna [Bluetooth verbinding maken] en selecteer daarna [Verfügbare Geräte] en druk vervolgens op OK om te bevestigen</p> <p>Het kleine Bluetooth-hoofdtelefoonpictogram () knippert om aan te geven dat het PRIMUS gereed is om te koppelen. Het Bluetooth-hoofdtelefoonpictogram () stopt met knippen als het koppelen is voltooid.</p> <p>De naam van het gekoppelde Bluetooth-hoofdtelefoonapparaat wordt tijdelijk weergegeven in het display.</p> <p>Opmerking: Het koppelingsproces wordt automatisch uitgevoerd tussen PRIMUS en de Bluetooth-hoofdtelefoon. Zorg ervoor dat uw Bluetooth-hoofdtelefoon al in ontdekkingsmodus is en klaar is om te koppelen. Ga voor meer gegevens naar uw de handleiding van uw Bluetooth-apparaat.</p>
<p>Verbinden met een gepaarde Bluetooth-hoofdtelefoon</p>	<p>In alle gebruiksmodi met uitzondering van de Bluetooth-modus houdt u de toets  de afstandsbediening ingedrukt. Of druk eenmaal op SETUP, daarna op + of - (of draai aan de navigatieknop) om een [Bluetooth-headphone] te selecteren. Selecteer daarna [Bluetooth verbinding maken] en selecteer daarna [Gekoppelde Geräte] en druk vervolgens op OK om te bevestigen</p> <p>De namen van uw gekoppelde Bluetooth-apparaten worden weergegeven op het display. Selecteer uw apparaat en druk op OK om te bevestigen.</p> <p>Het kleine Bluetooth-hoofdtelefoonpictogram () knippert om aan te geven dat het</p>

	<p>PRIMUS gereed is om te koppelen. Het Bluetooth-hoofdtelefoonpictogram () stopt met knipperen als het koppelen is voltooid. De naam van het gekoppelde Bluetooth-hoofdtelefoonapparaat wordt tijdelijk weergegeven in het display.</p> <p>Opmerking: Het koppelingsproces wordt automatisch uitgevoerd tussen PRESTIGR en de Bluetooth-hoofdtelefoon. Zorg ervoor dat uw Bluetooth-hoofdtelefoon al in koppelingsmodus is en klaar is om te koppelen. Ga voor meer gegevens naar uw de handleiding van uw Bluetooth-apparaat.</p>
Een Bluetooth-hoofdtelefoon loskoppelen	<p>Druk eenmaal op SETUP, daarna op + of - (of draai aan de navigatieknop) om een [Bluetooth-headphone] te selecteren. Selecteer daarna [Bluetooth -verbinding verbreken] en druk vervolgens op OK om te bevestigen.</p>

5. De menu's gebruiken

Er zijn drie soorten menu's in PRIMUS.

- Setup menu (voor specifieke instellingen in een weergavemodus, bijv. [FM Automatisch zoeken] in FM-modus)
- Systeeminstellingen (voor algemene instellingen, bijv. tijd/datum, taal enz.)
- Hoofdmenu (voor toegang tot weergavemodi en slaaptimer)

Om toegang te krijgen tot de menu's	Druk op de toets SETUP . De inhoud van de menu's kunnen verschillen per weergavefuncties.
Om een optie te selecteren in de	Draai aan de navigatieknop op PRIMUS of druk op + of - op de afstandsbediening.
Om een selectie in de menu's te bevestigen	Drukt op OK . (Op PRIMUS drukt u op de navigatieknop)
Om één niveau terug te gaan in het	Druk op ↶ .

6. Display symbolen



Raadpleeg de onderstaande tabel voor de betekenissen van de weergavepictogrammen ze op de display worden weergegeven.

	Wifi-verbinding gemaakt (met de sterkte van het signaal).
	Wifi-verbinding is verbroken.
	LAN-verbinding is tot stand gebracht.
	LAN-verbinding is losgekoppeld.
	Een Bluetooth-apparaat is aangesloten.
	Een Bluetooth-hoofdtelefoon is aangesloten.
	Wekker is geactiveerd.
	De radiozender is in de voorkeuzelijst.
	FM RDS-informatie wordt ontvangen.
	Radio-signaal wordt ontvangen (met de sterkte van het signaal).
	Weergavemodus Alles herhalen is actief.
	Weergavemodus Herhalen is actief.
	Weergavemodus Map herhalen is actief.
	Weergavemodus Shuffle is actief.
	Weergavemodus Alles herhalen en Shuffle zijn actief.
	Slaaptimer is actief.
	Stereo-uitzending is beschikbaar.
	Geluid is gedempt.
	Een USB-apparaat is aangesloten.
	Afspelen is gepauzeerd.

7. FM-radiomodus

7.1 Bediening

Voor toegang tot de FM-radiomodus	Druk  toets op PRIMUS of afstandsbediening. Of druk eenmaal op MENU , daarna op ⏮ of ⏭ (of draai aan de navigatieknop) om de FM-radiomodus te selecteren en druk vervolgens op OK om te bevestigen.
Om handmatig de frequentie af te stemmen	Druk op ⏮ of ⏭ . Of houd de navigatieknop ingedrukt om te beginnen met handmatig afstemmen.
Om automatisch af te stemmen op de volgende beschikbare zender	houdt u ⏮ of ⏭ ingedrukt. Of druk op de navigatieknop om te beginnen met de automatische afstemming.
Voor het opslaan van een radiostation in de voorkeuzelijst	Maximaal 10 radiozenders kunnen worden opgeslagen. <ol style="list-style-type: none">1. Houd de toets FAV op PRIMUS ingedrukt totdat de voorkeuzelijst wordt weergegeven.2. Druk op + of - (of draai aan de navigatieknop) om een voorkeuzezendernummer te selecteren en druk vervolgens op OK om te bevestigen.
Voor het direct opslaan van een radiostation in de voorkeuzelijst (1-9)	Stem af op een zender en houd vervolgens een voorkeuzezenderknop ingedrukt (1-9) om deze rechtstreeks op te slaan in de voorkeuzelijst.
Voor het terughalen van een radiostation in de voorkeuzelijst	<ol style="list-style-type: none">1. Drukt u op FAV.2. Druk op + of - (of draai aan de navigatieknop) om een radiozender in de voorkeuzelijst te selecteren en druk vervolgens op OK om te bevestigen. <p>Of druk op een voorkeuzezenderknop (0-9) voor toegang tot een voorkeuzezender (1-10).</p>
Om te bladeren naar	Druk herhaaldelijk op INFO .

de radiozenderinformatie (indien beschikbaar)	
Om het geluid te dempen of te herstellen	Druk op  of  op de knop.

7.2 Setup menu

Druk in de FM-modus op **SETUP** om in het instelmenu te komen. De volgende opties zijn beschikbaar en de actuele instellingen (indien beschikbaar) zijn gemarkeerd met een sterretje (*).

- [FM Automatisch zoeken]

Voor het automatisch opslaan van alle beschikbare radiozenders in de voorkeuzelijst.*

* Alle bestaande voorkeuzezenders worden gewist.

- [FM Scaninstelling]

Om te bepalen of alleen stations met sterke signalen worden gescand bij het uitvoeren van het automatisch afstemmen.

- [FM Ontvangstinstelling]

Om radio te luisteren in stereo of mono.

- [Bluetooth-hoofdtelefoon]

Om aan te sluiten of los te koppelen met een Bluetooth-hoofdtelefoon, zie hoofdstuk "Basisbediening".

- [Systeeminstellingen]

Zie hoofdstuk "Systeeminstellingen".

- [Hoofdmenu]

Voor toegang tot andere weergavefuncties, slaaptimer en wekkers.

8. DAB-radiomodus

8.1 Bediening

Voor toegang tot de DAB-radiomodus	Druk DAB toets op PRIMUS of afstandsbediening. Of druk eenmaal op MENU , daarna op ◀◀ of ▶▶ (of draai aan de navigatieknop) om de DAB-radiomodus te selecteren en druk vervolgens op OK om te bevestigen.
Om te zoeken naar DAB radiozenders	De eerste keer dat u de DAB-modus selecteert of als de zenderlijst leeg is, zal PRIMUS automatisch een volledige scan uitvoeren en alle beschikbare zenders opslaan in de zenderlijst.
Om af te stemmen op een zender	Druk op ◀◀ of ▶▶ .
Voor het opslaan van een radiostation in de voorkeuzelijst	Maximaal 10 radiozenders kunnen worden opgeslagen. <ol style="list-style-type: none">1. Houd de toets FAV op PRIMUS ingedrukt totdat de voorkeuzelijst wordt weergegeven.2. Druk op + of - (of draai aan de navigatieknop) om een voorkeuzezendernummer te selecteren en druk vervolgens op OK om te bevestigen.
Voor het direct opslaan van een radiostation in de voorkeuzelijst (1-9)	Stem af op een zender en houd vervolgens een voorkeuzezenderknop ingedrukt (1-9) om deze rechtstreeks op te slaan in de voorkeuzelijst.
Voor het ophalen van een radiostation in de voorkeuzelijst	<ol style="list-style-type: none">1. Drukt u op FAV.2. Druk op + of - (of draai aan de navigatieknop) om een radiozender in de voorkeuzelijst te selecteren en druk vervolgens op OK om te bevestigen. Of druk op een voorkeuzezenderknop (0-9) voor toegang tot een voorkeuzezender (1-10).
Om te bladeren naar de radiozenderinformatie* (indien beschikbaar)	Druk herhaaldelijk op INFO .
Om het geluid te dempen of te herstellen	Druk op 🔊 of op ▶▶ de knop.

*DAB-informatie (indien beschikbaar) bevat: Zendernaam, Dynamic Label Segment (DLS), signaalsterkte, programmatype (PTY), naam ensemble, frequentie, signaalfoutenpercentage, bitrate en audiostatus, codec, en datum en tijd.

8.2 Setup menu

Druk in de DAB-modus op **SETUP** om in het instelmenu te komen. De volgende opties zijn beschikbaar en de actuele instellingen (indien beschikbaar) zijn gemarkeerd met een sterretje (*).

- [Zenderlijst]
 - Alle beschikbare stations weergeven.
- [Scan]
 - Alle beschikbare zenders scannen en opslaan.
- [Handmatig afstemmen]
 - De frequentie handmatig afstemmen. De lijst van beschikbare digitale radio-ensembles wordt weergegeven.
- [Ongeldige zenders weghalen]
 - Alle ongeldige stations uit de zenderlijst verwijderen.
- [DRC]
 - Sommige DAB uitzendingen bieden dynamische bereikcompressie (DRC). Het comprimeren van het dynamische bereik van een radiosignaal kan het volume verhogen van zachte geluiden en het volume van harde geluiden verminderen. U kunt hoog, laag of uit selecteren. Hoog niveau wordt aanbevolen voor een lawaaierige omgeving.
- [Zendervolgorde]
 - Voor het definiëren hoe de stations worden weergegeven tijdens het bladeren door de zenderlijst. Opties:
 - [Alfanumeriek] Rangschik de zenders in alfabetische volgorde,
 - [Ensemble]: Lijst van zenders die samen worden uitgezonden op hetzelfde ensemble, en
 - [Geldig]: Lijst van geldige zenders eerst, dan zenders die uit de lucht zijn.
- [Bluetooth-hoofdtelefoon]
 - Om aan te sluiten of los te koppelen met een Bluetooth-hoofdtelefoon, zie hoofdstuk "Basisbediening".
- [Systeeminstellingen]

Zie hoofdstuk "Systeeminstellingen".

- [Hoofdmenu]

Voor toegang tot andere weergavefuncties, slaaptimer en wekkers.

9. Internetradiomodus

9.1 Bediening

Wifi- of Ethernet-internetverbinding moet eerst worden ingesteld om internetradio te kunnen gebruiken (Zie hoofdstukken "Initiële set-up uitvoeren" en "Netwerk").

Voor toegang tot de internetradiomodus,	<p>Druk op de toets iRadio op PRIMUS of op  de afstandsbediening.</p> <p>Of druk eenmaal op MENU, daarna op ⏮ of ⏭ (of draai aan de navigatieknop) om de Internetradiomodus te selecteren en druk vervolgens op OK om te bevestigen.</p> <p>PRIMUS begint te verbinden met het eerder verbonden netwerk en daarna met het naar de laatst beluisterde zender.</p>
Om af te stemmen op een radiozender of podcast,	Zie hoofdstuk "Zenderlijst".
Voor het opslaan van een radiostation in de voorkeuzelijst	<p>Maximaal 10 radiozenders kunnen worden opgeslagen.</p> <ol style="list-style-type: none">1. Houd de toets FAV op PRIMUS ingedrukt totdat de voorkeuzelijst wordt weergegeven.2. Druk op + of - (of draai aan de navigatieknop) om een voorkeuzezendernummer te selecteren en druk vervolgens op OK om te bevestigen.
Voor het direct opslaan van een radiostation in de voorkeuzelijst (1-9),	Stem af op een zender en houd vervolgens een voorkeuzezenderknop ingedrukt (1-9) om deze rechtstreeks op te slaan in de voorkeuzelijst.

Voor het ophalen van een radiostation in de voorkeuzelijst	<ol style="list-style-type: none"> 1. druk op de FAV-toets. 2. Druk op + of - (of draai aan de navigatieknop) om een radiozender in de voorkeuzelijst te selecteren en druk vervolgens op OK om te bevestigen. <p>Of druk op een voorkeuzezenderknop (0-9) voor toegang tot een voorkeuzezender (1-10).</p>
Om te bladeren naar de zenderinformatie* (indien beschikbaar)	Druk herhaaldelijk op INFO .
Om het geluid te dempen of te herstellen,	Druk op de knop  .

*Zenderinformatie (indien beschikbaar) bevat: Naam artiest en track, zenderbeschrijving, zendergenre en -locatie, signaalbetrouwbaarheid, codec en samplefrequentie, afspelen buffer en datum.

9.2 Setup menu

Druk in de internetradio-modus op **SETUP** om in het instelmenu te komen. De volgende opties zijn beschikbaar en de actuele instellingen (indien beschikbaar) zijn gemarkeerd met een sterretje (*).

- [Laatst beluisterd]
Afstemmen op de laatste beluisterde radiozenders.
- [Zenderlijst]
Afstemmen op alle beschikbare internetradiozenders (zie hoofdstuk "Zenderlijst").
- [Bluetooth-hoofdtelefoon]
Om aan te sluiten of los te koppelen met een Bluetooth-hoofdtelefoon, zie hoofdstuk "Basisbediening".
- [Systeeminstellingen]
Zie hoofdstuk "Systeeminstellingen".
- [Hoofdmenu]
Voor toegang tot andere weergavefuncties, slaaptimer en wekkers.

9.3 Zenderlijst

De volgende menu's en submenu's zijn beschikbaar in de [Zenderlijst]:

- [Mijn favorieten]
Bladeren naar en afstemmen op de internetradiozenders die u hebt toegevoegd aan "Mijn favorieten" op de webportal (zie hoofdstuk "De webportal gebruiken").
- [Lokaal (naam van uw locatie)]
Bladeren naar en afstemmen op radiozenders beschikbaar in uw regio. De zenders worden onderverdeeld in verschillende categorieën.
- [Zenders]
 - [Locatie]: Bladeren naar en afstemmen op radiozenders per locatie.
 - [Genre]: Bladeren naar en afstemmen op radiozenders per genre.
 - [Zenders zoeken]: Zoeken naar beschikbare radiozenders met trefwoorden.
 - [Populaire zenders]: Bladeren naar en afstemmen op de meest populaire internetradiozenders.
 - [Nieuwe zenders]: Bladeren naar en afstemmen op de nieuwste internetradiozenders.
- [Podcasts]
 - [Locatie]: Bladeren naar en afstemmen op podcasts per locatie.
 - [Genre]: Bladeren naar en afstemmen op podcasts per genre.
 - [Podcasts zoeken]: Zoeken naar beschikbare podcasts met trefwoorden.
- [Mijn toegevoegde zenders]
Bladeren naar en afstemmen op de radiozenders die u hebt toegevoegd aan "Mijn toegevoegde zenders" op de webportal (zie hoofdstuk "De webportal gebruiken").
- [Help]
 - [Toegangscode krijgen]: De toegangscode van PRIMUS verkrijgen.
 - [FAQ]: Hulp krijgen wanneer de internetradio niet goed werkt.

9.4 De webportal gebruiken

In de Frontier Silicon Internet Radio portalwebsite kunt u uw "Mijn favorieten" ordenen en nieuwe internetradiozenders toevoegen op een computer. Hiervoor moet u zich eerst registreren op de webportal.

1. In de internetradiomodus drukt u op **SETUP** en daarna gaat u naar [Zenderlijst] > [Help]. Noteer de toegangscode.
2. Ga naar <http://nuvola.link/sr> op de webbrowser van uw computer.
3. Registreer een nieuwe account met de toegangscode.
4. Volg de instructies in de webportal en gebruik "Mijn favorieten" en "Mijn toegevoegde zenders" om radiozenders toe te voegen.

De toegevoegde zenders in "Mijn favorieten" zijn toegankelijk zijn via [Mijn favorieten] in de internetradiomodus van PRIMUS.

De toegevoegde zenders in "Mijn toegevoegde zenders" zijn toegankelijk zijn via [Mijn toegevoegde zenders] in de internetradiomodus van PRIMUS.

10. Streamingdiensten

Uw PRIMUS kan inhoud van de volgende streamingdiensten weergeven:



De symbolen van deze diensten vindt u tevens op de display van uw PRIMUS.



Let op: Het gebruik van streamingdiensten vereist het afsluiten van geschikte contracten; deze kunnen kosten met zich meebrengen.

Met name kosteloze aanbiedingen bevatten vaak reclame. Wijzigingen vallen onder de verantwoordelijkheid van de streamingdiensten. Gelieve u op de website van de aanbieder te informeren.

Wij raden aan om allereerst de UNDOK™-app op uw apparaat te installeren waarmee u uw PRIMUS kunt bedienen (dit kan bijv. een smartphone of tablet zijn).



Let op: Dit apparaat (bijv. smartphone) moet zich op hetzelfde netwerk bevinden als uw PRIMUS!

Aanwijzingen met betrekking tot de UNDOK™-app kunt u vinden in hoofdstuk 20.



Incidenteel kunnen de diensten ook direct via de apps van de aanbieder of op de PRIMUS zelf worden bediend. Gelieve u bij de aanbieder te informeren.

10.1 Gebruik

De hieronder beschreven handelingsverlopen vinden gelijksoortig plaats voor alle beschikbare streamingdiensten.

Selectie van een streamingdienst	Druk  toets op PRIMUS of afstandsbediening. Of druk eenmaal op MENU , daarna op ⏮ of ⏭ (of draai aan de navigatieknop) om de streamingdienst te selecteren en druk vervolgens op OK om te bevestigen.
U aanmelden voor een streaming-account (TIDAL, Napster, Qobuz, Amazon Music),	Voor het gebruik van een streamingdienst op uw PRIMUS kunt u zich op de PRIMUS of via de op uw mobiele apparaat geïnstalleerde UNDOK™-app met uw account aanmelden. Volg de aanwijzingen op het beeldscherm.
Zo maakt u gebruik van Spotify Connect	Gebruik je telefoon, tablet of computer als een afstandsbediening voor Spotify. Ga naar spotify.com/connect om te bekijken hoe u dat doet.
Pauze of opnieuw afspelen	Druk op ⏸ .

Voor het wisselen naar de voorgaande of opvolgende titel	Druk op ⏮ of ⏭ .
Opslaan van een titel (een playlist*) in de favorietenlijst	<p>U kunt maximaal 8 titels opslaan, met Spotify kunnen tot 10 titels of ook playlists worden opgeslagen.</p> <ol style="list-style-type: none"> 1. Druk op de toets FAV op de PRIMUS en houd deze ingedrukt tot de favorietenlijst wordt weergegeven. 2. Druk op + of - (of draai aan de bedieningsknop) voor de selectie van een favorietenopslagplaats en druk vervolgens ter bevestiging op OK.
Direct opslaan van een titel (een playlist*) in de favorietenlijst	<ol style="list-style-type: none"> 1. Druk op een van de 4 favorietentoetsen (1-4) op de PRIMUS en houd deze ingedrukt. 2. Op de afstandsbediening: Druk op een van de toetsen 1-8 (Spotify 1-9) en houd deze ingedrukt.
Selectie van een titel (een playlist*) in de favorietenlijst	<p>U heeft 3 mogelijkheden om een favoriet uit te kiezen:</p> <ol style="list-style-type: none"> 1. Druk op FAV en druk vervolgens op + of - (of draai aan de bedieningsknop) voor de selectie van een titel/playlist in de favorietenlijst en druk vervolgens op OK. 2. Druk op een van de 4 favorietentoetsen op de PRIMUS. 3. Druk op een van de toetsen 1-8 op de afstandsbediening (Spotify 1-9) om de favorieten te selecteren.
Doorzoek de informatie over de titel (indien beschikbaar)	Druk herhaaldelijk op INFO .

* Alleen van toepassing op Spotify

10.2 Setup menu

Selecteer een beschikbare streamingdienst en druk op **SETUP** om het instelmenu te selecteren. De volgende opties zijn beschikbaar:

- [Bluetooth headphone]
Om verbinding te maken of te verbreken met een Bluetooth-hoofdtelefoon, zie hoofdstuk "Basiswerking"
- [Systeeminstellingen]
zie hoofdstuk „Systeeminstellingen“.
- [Hoofdmenu]
Voor de selectie van andere afspeelfuncties, sleeptimer en wekalarmen.



Aanwijzing: geselecteerde opties worden door een sterretje gekenmerkt.

11. Mijn muziek-modus

LET OP!

Risico op beschadiging!









Onjuiste gebruik van de PRIMUS kan tot beschadigingen leiden.





Sluit de PRIMUS niet rechtstreeks op de USB-aansluiting van een computer of ander extern opslagapparaat, zoals een externe harde schijf, aan.



Mijn Muziek-modus kan audiobestanden afspelen die zijn opgeslagen op een aangesloten USB-stick of vanaf een mediaserver (UPnP) die hetzelfde wifi-netwerk heeft als PRIMUS.

11.1 Bediening

Voor toegang tot de Mijn muziek-modus,	Druk op de toets  op de afstandsbediening. Of druk eenmaal op MENU , daarna op  of  (of draai aan de navigatieknop) om de Mijn muziek-modus te selecteren en druk vervolgens op OK om te bevestigen.
Voor het afspelen van audiobestanden die zijn opgeslagen op een USB-stick,	Sluit de USB-stick aan op de USB-poort van PRIMUS. Druk vervolgens op SETUP en selecteer [USB afspelen] in het menu Setup (zie hoofdstuk "Menu Setup" op volgende pagina).
Om het afspelen te pauzeren of te hervatten	Druk op  .
Om naar het vorige of volgende audiobestand te gaan	Druk op  of  .
Om snel achteruit of vooruit te zoeken in een audiobestand,	houd tijdens het afspelen  of  ingedrukt.
Om een audiobestand toe te voegen aan "Mijn afspeellijst",	Houd of de  navigatieknop ingedrukt wanneer het bestand is gemarkeerd in het selectiemenu.

Om een weergavemodus te selecteren	<p>Druk herhaaldelijk op FAV.</p> <ul style="list-style-type: none"> •  = Alles herhalen •  = Eén herhalen •  = Shuffle •  = Alles herhalen en shuffle
Om te bladeren naar informatie (indien beschikbaar) van het audiobestand	Druk herhaaldelijk op INFO .

11.2 Setup menu

Druk in de i Mijn muziek-modus op **SETUP** om in het instelmenu te komen. De volgende opties zijn beschikbaar en de actuele instellingen (indien beschikbaar) zijn gemarkeerd met een sterretje (*).

- [Gedeelde media]

Naar audiobestanden zoeken op het wifi-netwerk of het Ethernet-netwerk.

Zodra een mediaserver is gevonden, verschijnt een keuzemenu voor selectie van audiobestanden die op PRIMUS kunnen worden afgespeeld.

- [USB afspelen]

Naar audiobestanden zoeken op de aangesloten USB-stick.

Zodra een USB-stick is gevonden, verschijnt een keuzemenu voor selectie van audiobestanden die op PRIMUS kunnen worden afgespeeld.

- [Mijn afspeellijst]

Bladeren naar audiobestanden opgeslagen in "Mijn afspeellijst" en deze bestanden afspelen.

- [Herhalen]

Herhaald afspelen van de huidige map/afspeellijst inschakelen of uitschakelen.

- [Shuffle]

Shuffle van de huidige map/afspeellijst inschakelen of uitschakelen.

- [Mijn afspeellijst wissen]

Items in "Mijn afspeellijst" wissen.

- [Servers verwijderen]

Als deze instelling is ingesteld op "YES", worden inactieve mediaservers weggehaald. U kunt vervolgens een mediaserver selecteren en "wakker maken" (WOL "wake on LAN"-functie) om audiobestanden van PRIMUS af te spelen.

- [Bluetooth-hoofdtelefoon]

Om aan te sluiten of los te koppelen met een Bluetooth-hoofdtelefoon, zie hoofdstuk "Basisbediening".

- [Systeeminstellingen]

Zie hoofdstuk "Systeeminstellingen".



- [Hoofdmenu]

Voor toegang tot andere weergavefuncties, slaaptimer en wekkers.

12. Bluetooth-modus

PRIMUS kan verbinding maken met speler met een Bluetooth-optie (b.v. mobiele telefoon) binnen een bereik van ongeveer 10 meter (30 voet).

12.1 Koppeling

1. Druk op de toets  op PRIMUS of afstandsbediening. Of druk eenmaal op **MENU**, daarna op **+** of **-** (of draai aan de navigatieknop) om de Bluetooth-modus te selecteren en druk vervolgens op **OK** om te bevestigen.
2. Het kleine Bluetooth-pictogram  knippert om aan te geven dat PRIMUS gereed is om te koppelen.
3. Schakel de Bluetooth-functie in op de speler met Bluetooth-optie en zoek naar beschikbare Bluetooth-apparaten.
4. Selecteer "PRIMUS" in de lijst met beschikbare Bluetooth-apparaten om te beginnen met koppelen.
5. Het Bluetooth-pictogram  stopt met knipperen als het koppelen is voltooid.

12.2 Bediening

Voor toegang tot de Bluetooth-audiomodus,	Druk  toets op PRIMUS of afstandsbediening. Of druk eenmaal op MENU , daarna op ◀◀ of ▶▶ (of draai aan de navigatieknop) om de Bluetooth-modus te selecteren en druk vervolgens op OK om te bevestigen.
Om te beginnen met afspelen,	Selecteer een audiobestand van uw speler met Bluetooth-optie en start het afspelen.
Om het afspelen te pauzeren of te hervatten	Druk op ▶▶ .
Om naar het vorige of volgende audiobestand te gaan	Druk op ◀◀ of ▶▶ .
Om naar het vorige of volgende audiobestand te gaan	houd tijdens het afspelen ◀◀ of ▶▶ ingedrukt.

Om de Bluetooth-verbinding te verbreken,	<ul style="list-style-type: none"> • Schakel naar een andere weergavemodus of • Selecteer [BT verbinding verbreken] in het menu Setup (zie hieronder), of • Houd  ingedrukt.
Om te bladeren naar informatie (indien beschikbaar) van het audiobestand,	Druk herhaaldelijk op INFO .

12.3 Menu Setup

Druk in de Bluetooth-audiomodus op **SETUP** om in het instelmenu te komen. De volgende opties zijn beschikbaar en de actuele instellingen (indien beschikbaar) zijn gemarkeerd met een sterretje (*).

- [BT verbreken]
Om de Bluetooth-verbinding te verbreken,
- [Details weergeven]
 - [Bluetooth-info]: Om de bestaande status van Bluetooth-verbinding te krijgen.
 - [Verbonden met apparaat]: Om de bestaande naam van het aangesloten Bluetooth-apparaat te krijgen.
- [Systeeminstelling]
Zie hoofdstuk "Systeeminstellingen".
- [Hoofdmenu]
Voor toegang tot andere weergavefuncties, slaaptimer en wekkers.

13. AUX In 1-modus

13.1 Bediening

Uw externe speler (bijv. een Blu-ray-speler) moet worden aangesloten op de extra Ingang 1 van PRIMUS via een audiokabel (met RCA-aansluiting, niet meegeleverd).

Voor toegang tot de Aux in 1-modus	Druk op de toets AUX op PRIMUS of afstandsbediening om te schakelen naar AUX in. 1-modus. Of druk eenmaal op MENU , daarna op ⏮ of ⏭ (of draai aan de navigatieknop) om de AUX in 1-modus te selecteren en druk vervolgens op OK om te bevestigen.
Om het afspelen te starten en te besturen,	Alle afspelenbewerkingen uitvoeren op de externe speler.
Om het geluid te dempen of te	Druk op 🔇 of ⏸ op de knop.

13.2 Setup menu

Druk in de AUX In 1-modus op **SETUP** om in het instelmenu te komen. De volgende opties zijn beschikbaar en de actuele instellingen (indien beschikbaar) zijn gemarkeerd met een sterretje (*).

- [Bluetooth-hoofdtelefoon]
Om aan te sluiten of los te koppelen met een Bluetooth-hoofdtelefoon, zie hoofdstuk "Basisbediening".
- [Systeeminstelling]
Zie hoofdstuk "Systeeminstellingen".
- [Hoofdmenu]
Voor toegang tot andere weergavefuncties, slaaptimer en wekkers.

14. AUX In 2-modus

14.1 Bediening

Uw externe speler (bijv. een mp3-speler) moet worden aangesloten op de extra Ingang 2 van PRIMUS via een audiokabel (met 3,5 mm-aansluiting, niet meegeleverd).

Voor toegang tot de Aux in 2-modus	Druk op de toets AUX op PRIMUS of afstandsbediening om te schakelen naar AUX in. 2-modus. Of druk eenmaal op MENU , daarna op ⏮ of ⏭ (of draai aan de navigatieknop) om de AUX in 2-modus te selecteren en druk vervolgens op OK om te bevestigen.
Om het afspelen te starten en te besturen,	Alle afspelenbewerkingen uitvoeren op de externe speler.
Om het geluid te dempen of te	Druk op 🔊 of ⏮ op de knop.

14.2 Setup menu



Druk in de AUX In 2-modus op **SETUP** om in het instelmenu te komen. De volgende opties zijn beschikbaar en de actuele instellingen (indien beschikbaar) zijn gemarkeerd met een sterretje (*).

- [Bluetooth-hoofdtelefoon]
Om aan te sluiten of los te koppelen met een Bluetooth-hoofdtelefoon, zie hoofdstuk "Basisbediening".
- [Systeeminstelling]
Zie hoofdstuk "Systeeminstellingen".
- [Hoofdmenu]
Voor toegang tot andere weergavefuncties, slaaptimer en wekkers.

15. Optische modus

15.1 Bediening

Uw externe speler (bijv. een audioversterker) moet worden aangesloten op de optische aansluiting van PRIMUS via een audiokabel (met optische connector, niet meegeleverd).

Voor toegang tot de Optische modus	Druk op de toets  op de afstandsbediening. Of druk eenmaal op MENU , daarna op ⏮ of ⏭ (of draai aan de navigatieknop) om de Optische modus te selecteren en druk vervolgens op OK
Om het afspelen te starten en te besturen,	Alle afspelenbewerkingen uitvoeren op de externe speler.
Om het geluid te dempen of te herstellen,	Druk op  of ⏮ op de knop.

15.2 Menu Setup

Druk in de optische ingang-modus op **SETUP** om in het instelmenu te komen. De volgende opties zijn beschikbaar en de actuele instellingen (indien beschikbaar) zijn gemarkeerd met een sterretje (*).

- [Bluetooth-hoofdtelefoon]
Om aan te sluiten of los te koppelen met een Bluetooth-hoofdtelefoon, zie hoofdstuk "Basisbediening".
- [Systeeminstelling]
Zie hoofdstuk "Systeeminstellingen".
- [Hoofdmenu]
Voor toegang tot andere weergavefuncties, slaaptimer en wekkers.



De optische ingang biedt alleen ondersteuning voor lineaire PCM 2-kanalen 16 bit of 24 bit geluidsbron.

16. Wekker

16.1 Wekkers instellen

U kunt een soorten alarm instellen om le wekken.

1. Houd  ingedrukt modus wekkerinstelling te openen.

Als alternatief drukt op **SETUP** in een weergavemodus en vervolgens selecteert u [Hoofdmenu] en daarna [Wekkers].

U kunt de modus voor het instellen van de wekker ook openen wanneer PRIMUS zich in de stand-by-modus (uit) bevindt. Houd hiervoor  de knop ingedrukt.

2. Selecteer de wekker die u wilt instellen en druk op **OK**.
3. De volgende opties zijn laten zien hoe de wekker wordt ingesteld. Draai aan de navigatieknop of druk op de navigatieknoppen om de instellingen uit te voeren (zie hoofdstuk "De menu's gebruiken").

- [Inschakelen]

De frequentie van de wekker inschakelen, uitschakelen of instellen. De volgende opties zijn beschikbaar:

- [Uit]: De wekker deactiveren.
- [Dagelijks]: De wekker wordt dagelijks geactiveerd.
- [Eenmaal]: De wekker wordt maar eenmaal geactiveerd.
- [Weekenden]: De wekker wordt op zaterdag en zondag geactiveerd.
- [Weekdagen]: De wekker wordt van maandag tot en met vrijdag geactiveerd.

- [Tijd]

De wekkertijd instellen.

- [Modus]

Het wekkergeluid selecteren. De volgende opties zijn beschikbaar:

- [Zoemer]
- [Internetradio]
- [DAB]
- [FM]

- [Voorkeuze]

De laatst beluisterde zender of een voorkeuzezender selecteren als het alarmgeluid. Deze alleen wordt weergegeven wanneer internetradio, DAB of FM is geselecteerd in [modus].

- [Volume]
Het volume van het alarmgeluid instellen.
- [Opslaan]
De huidige instellingen opslaan.

Als [Opslaan] is geselecteerd, worden de alarminstellingen opgeslagen. Als een wekker is geactiveerd, wordt het bijbehorende wekkerpictogram  weergegeven.



16.2 De wekkers in- en uitschakelen

- Wanneer PRIMUS in bedrijfsmodus of stand-by staat (uit) , druk dan op  enkele malen om de overeenkomstige wekker in of uit te schakelen.
- Als een wekker is aangezet, wordt het bijbehorende wekkerpictogram  weergegeven.

16.3 Een afgaande wekker deactiveren

- Druk op  of  om afgaande wekkers te stoppen.

16.4 Sluimer

- Om een afgaande wekker tijdelijk uit te zetten (standaard: 10 min) een alarmsignaal, druk de volumeknop of .
- Druk op **+** of **-** (of draai aan de navigatieknop) om de sluimerperiode te veranderen (5, 10, 15 of 30 min).
- Tijdens de sluimerperiode, zal het alarmpictogram knipperen en wordt de resterende sluimertijd weergegeven.
- Druk op  of  om de sluimerfunctie te annuleren

17. Slaaptimer

Met de slaaptimer stelt u de tijd in voordat PRIMUS automatisch uitgeschakeld wordt.

1. Druk op **SETUP** in een weergavemodus en vervolgens selecteert u [Hoofdmenu] en daarna [Slapen].
2. Of druk direct op **SLEEP** de knop om de slaaptimer in of uit te schakelen.
3. Druk op + of - (of draai aan de navigatieknop) om een slaaptimer te selecteren (5, 10, 15, 30, 45, 60, 90, 105 of 120 min).
4. Druk op OK om de selectie te bevestigen.

Wanneer de slaaptimer actief is, worden het slaaptimerpictogram () en de resterende tijd weergegeven. Om de slaaptimer te annuleren, selecteert u [Slapstand uit].

18. Systeeminstellingen

18.1 Toegang tot de systeeminstellingen

- Druk op **SETUP** in een weergavemodus en selecteer dan [Systeeminstellingen].
- Raadpleeg de hoofdstukken hieronder voor details van elke instelling.
- De huidige instellingen (indien van toepassing) zijn gemarkeerd met een sterretje (*).
- Zie hoofdstuk "De menu's gebruiken" voor bladeren naar en het maken van selecties in de systeeminstellingen.

18.2 Kwaliteit streaming-audio

De drie kwaliteitsinstellingen, die in de systeeminstellingen kunnen worden aangebracht, hebben uitsluitend betrekking op muziek-streamingdiensten.

- [Lage kwaliteit]: komt overeen met de laagste kwaliteit van de streamingdienst.
- [Normale kwaliteit]: komt overeen met de normale kwaliteit van de streamingdienst.
- [Hoge kwaliteit]: komt overeen met de hoge kwaliteit van de streamingdienst.

18.3 Equalizer

Selecteer een van de geluidsequalizeropties om het geluid aan te passen naar eigen smaak.

- [3D-geluid]
Met 3D-geluid wordt het stereo-gebied uitgebreid, waardoor de diepte van de muziekweergave wordt verbeterd.
- [Luidheid]
Met Luidheid ingeschakeld wordt het niveau van de hoge en lage tonen aangepast aan het huidige volume, zodat subtiele geluiden nog steeds duidelijk te horen zijn wanneer u rustig naar uw muziek luistert.
- [Bas]
Stel de lage tonen bij om de geluidswaergave op maat te maken.
- [Treble]
Stel de hoge tonen bij om de geluidswaergave op maat te maken.
- Selecteer een van de vooraf gedefinieerde geluidsequalizeropties met inbegrip van: [Flat], [Jazz], [Rock], [Klassiek] en [Pop].

18.4 Netwerk

- [Netwerkwizard]
Voor het maken van een netwerkverbinding.
- [WPS WLAN-instellingen]
Selecteer deze optie als uw draadloze router zowel WPS als PBC set-up-methoden ondersteunt.
- [Instellingen weergeven]
De huidige netwerkinformatie bekijken.
- [WLAN-regio]
Een WLAN-regio selecteren.
- [Handmatige instellingen]
Selecteer onder de optie [Draadloos], [DHCP inschakelen] om automatisch een IP-adres toe te wijzen of [DHCP uitschakelen] om dit handmatig te doen.
- [NetRemote PIN set-up]
Een NetRemote PIN instellen.
- [Netwerkprofiel]
Een lijst weergeven van netwerken die door PRIMUS zijn opgeslagen.
- [Netwerkinstellingen wissen]
Alle netwerkinstellingen wissen.
- [Netwerk verbonden houden]
Het netwerk verbonden houden. Hiermee kunt u PRIMUS uit stand-by halen met een externe app

18.5 Tijd/datum

- [Tijd/datum instellen]
Instellen van tijd en datum
- [Autom. bijwerken]
Een bron (radio, internetnetwerk of geen update) selecteren voor een automatische tijdupdate.
Als u de tijd wilt bijwerken vanaf een bron (Radio-FM/DAB), heeft de instelling van de zomertijd geen effect.
Als u vanaf het internetnetwerk bijwerkt, moet u uw tijdzone instellen.

- [Notatie instellen]
Instellen van 12 of 24-uursnotatie.
- [Tijdzone instellen]
Een tijdzone instellen.
- [Zomertijd]
Inschakelen of uitschakelen van de zomertijd.

18.6 Inactieve stand-by

- Met deze optie stelt u de tijd in voordat PRIMUS automatisch uitgeschakeld wordt. Opties omvatten: Uit, 2, 4, 5 en 6 uur.

18.7 Taal

- Met deze optie stelt u de menutaal in. Opties omvatten: Engels, Duits, Deens, Spaans, Frans, Italiaans, Nederlands, Noors, Pools, Portugees, Fins, Zweeds en Turks.

18.8 Fabrieksreset

- Met deze optie worden alle door de gebruiker gedefinieerde instellingen gewist en vervangen door de oorspronkelijke standaardinstellingen.

18.9 Software update

- [Automatisch controleren]
Instellen voor een periodieke controle voor een update.
- [Nu controleren]
Direct controleren op update.
Als nieuwe software beschikbaar is, wordt gevraagd of u wilt doorgaan met een update.
Voordat u de upgrade van software uitvoert, moet u ervoor te zorgen dat PRIMUS is aangesloten op een stabiele stroomaansluiting. Stroom verbreken tijdens een software-update kan PRIMUS beschadigen.

18.10 Setup wizard

- Uitvoeren van initiële set-up (zie hoofdstuk "Initiële set-up uitvoeren").

18.11 Info

- Dit toont de huidige softwareversie, de Spotify-versie, radio-ID en beschrijvende naam.

18.12 Privacybeleid

- Bezoek de volgende website:
www.frontiersmart.com/privacy

18.13 Displayhelderheid

Voor het selecteren van de helderheid van de display: De helderheidsgraad wordt via de sensor aan de voorzijde van de PRIMUS automatisch aan het omgevingslicht aangepast.

U kunt voor zowel lichte als donkere omgevingen, bijv. voor 's nachts of in de slaapkamer, instellingen aanbrengen. Druk hiertoe op de displaytoets op de PRIMUS en houd deze ingedrukt, stel de helderheid in door het draaien aan de instelknop en bevestigen met OK.

- [Lichte omgeving]
Stand 8 tot 15
- [Donkere omgeving]
Stand 1 tot 8

19. De app UNDOK™ gebruiken om PRIMUS te bedienen

PRIMUS is compatibel met de app UNDOK™ van Frontier Silicon. De app biedt uitgebreide afstandsbedieningsfunctionaliteit voor FS gebaseerde audiomodules met een iOS of Android-smartphone.

De UNDOK™ app installeren en gebruiken:

1. Download de UNDOK™-app van "App Store" of "Google play" en installeer het op uw iOS- of Android-smartphone.



2. Sluit uw smartphone aan op hetzelfde wifi-netwerk als PRIMUS.
3. Start de UNDOK™ app op uw smartphone. De app zoekt naar compatibele audiosystemen. U kunt ook tikken op "Audiosysteem instellen" om te beginnen met zoeken naar audiosystemen.

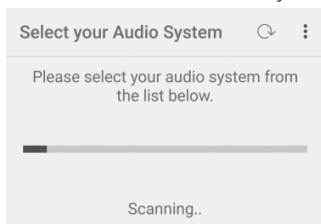

4. Selecteer "PRIMUS" uit de lijst met beschikbare audiosystemen.



5. Bedien PRIMUS via de UNDOK™ app.

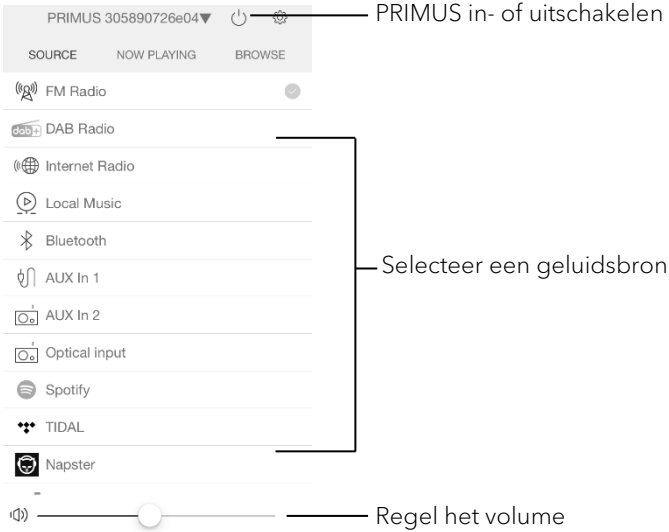

NL

20. Problemen oplossen

Storingen kunnen optreden met alle elektrische apparatuur. Dit is niet noodzakelijk het gevolg van een defect in PRIMUS. Controleer daarom de volgende tabel om te zien of u het probleem zelf kunt oplossen.

Storing	Mogelijke oorzaak	Oplossing
Apparaat gaat niet aan.	Netadapter is niet correct aangesloten.	Sluit de netadapter correct aan.
PRIMUS reageert niet.	Er is een fout opgetreden in PRIMUS.	Koppel de netstekker los en steek deze er weer in. Schakel de PRIMUS vervolgens weer in.
De afstandsbediening functioneert niet of alleen niet altijd.	De batterij is leeg.	Vervang de batterij.
	De afstand tot de PRIMUS is te groot.	Verklein de afstand tussen de afstandsbediening en PRIMUS.
Geen geluid of slecht geluid Geen geluid of slecht geluid	Geluid is uitgeschakeld.	Zet het volume harder.
	PRIMUS is niet ingesteld op de juiste afspeelmodus.	Selecteer een andere afspeelmodus.
	Headset is aangesloten.	Haal de headset uit de aansluiting.
	FM/DAB of internetontvangst is slecht.	Verleng de FM/DAB-antenne, stel deze bij of controleer de wifi-verbinding.
	Er is radiostoring.	Houd PRIMUS uit de buurt van andere elektronische apparaten.
	Geluid is uitgeschakeld.	Stel het volume bij.
	Optische ingang geen geluid	Selecteer PCM als uitgangbron in het externe apparaat.

Storing	Mogelijke oorzaak	Oplossing
Onvoldoende signaalsterkte van de wifi	De router is te ver of geblokkeerd.	Plaats PRIMUS dicht bij de router of pas de positie van de wifi-antenne aan.
Kan geen verbinding maken met uw wifi-netwerk	Router is niet ingeschakeld of werkt niet goed.	Zet uw router aan of controleer de routersituatie.
	Installatiemethode is onjuist.	Controleer of uw router WPS ondersteunt en gebruik maakt van de juiste installatiemethode (PBC of PIN). Configureer de wifi-instellingen opnieuw.
Internetradiozender werkt soms niet.	Sommige zenders ondersteunen slechts een beperkt aantal luisteraars.	Probeer het later opnieuw.
	Zender zendt niet uit.	Probeer het later opnieuw.
Sommige internetradiozenders verdwijnen uit de zenderlijst.	De zender wordt uit de lijst verwijderd wanneer deze stopt met uitzenden.	Controleer later opnieuw. Als het station nogmaals uitzendt, wordt het
USB-apparaat werkt niet.	USB afspelen wordt niet ondersteund.	Controleer de bestanden en het bestandssysteem op het USB-apparaat.
	USB-apparaat laadt niet op.	Controleer de USB-kabel.

21. Reiniging



LET OP!

Materiële schade door onjuist reinigen!

Onjuist reinigen kan leiden tot schade aan PRIMUS of tot het uitvallen van bepaalde functies.

- Gebruik nooit schurende reinigingsmiddelen of reinigingsmiddelen met oplosmiddelen aangezien deze de oppervlakte van PRIMUS kunnen beschadigen.
- Gebruik nooit hete lucht of perslucht om PRIMUS te drogen.
- De randen en hoeken van PRIMUS zijn gevoelig voor druk. Bescherm deze gebieden om te voorkomen dat ze worden blootgesteld aan overmatige druk.

Vingerafdrukken en lichte vervuiling

- Reinig PRIMUS alleen van de buitenkant met een zachte, droge doek.

Zware vervuiling

- Reinig PRIMUS alleen van de buitenkant met een licht vochtige doek en droog het dan met een zachte, droge doek.

22. Garantie

Bij het indienen van garantieclaims, geldt het volgende zonder beperking van uw wettelijke rechten:

- Aanspraak op garantie kan alleen worden uitgeoefend binnen een termijn van max. 2 jaar (1 jaar in Noord-Amerika en Australië), berekend vanaf de datum van aankoop.
- sonoro audio GmbH zal, naar eigen goeddunken, PRIMUS gratis repareren of vervangen bij eventuele gebreken veroorzaakt door materiaal- of fabricagefouten binnen de garantieperiode.
- Neem in het geval van een klacht contact op met onze klantenservice. U vindt contactgegevens onder "Contactgegevens" of op www.sonoro.de.
- Er begint geen nieuwe garantietermijn na reparatie of vervanging van PRIMUS. De garantieperiode van 2 jaar (1 jaar in Noord-Amerika en Australië) vanaf de datum van aankoop blijft van toepassing.
- Uitgesloten van de garantie zijn batterijen, schade veroorzaakt door oneigenlijk gebruik, normale slijtage, alsmede gebreken die de waarde of bruikbaarheid van PRIMUS slechts minimaal beïnvloeden. De garantie verloopt ook in geval van wijzigingen die niet door ons geautoriseerde servicecenter zijn aangebracht.

PRIMUS SO-340

**2-VEJS STEREO MUSICAL SYSTEM MED INTEGRERET 5.25"
SUBWOOFER, INTERNET RADIO, WIFI, DAB + & BLUETOOTH®**

DK



Betjeningsvejledning

Indholdsfortegnelse

1. Introduktion	284
1.1 Kontaktoplysninger	284
1.2 Tiltænkt anvendelse	285
2. Lær din PRIMUS at kende.....	285
2.1 Leveringen omfatter	285
2.2 Betjeningsknapper og porte	286
2.3 Tekniske data	291
2.4 Godkendelsesmærkater og certifikater	293
3. Kom godt i gang	294
3.1 Udpakning af PRIMUS	294
3.2 Sæt batteriet i fjernbetjeningen	294
3.3 Brug af antennerne	295
3.4 Første opsætning	296
4. Grundlæggende funktion	298
5. Anvendelse af menuerne	300
6. Vis ikoner.....	301
7. FM radio	302
7.1 Funktion.....	302
7.2 Opsætningsmenu	303
8. DAB radio.....	304
8.1 Funktion.....	304
8.2 Opsætningsmenu	305
9. Internet radio	306
9.1 Funktion.....	306
9.2 Opsætningsmenu	307
9.3 Stationsliste	307
9.4 Anvend webportalen	308
10. Streamingtjenester.....	309
10.1 Anvendelse.....	310
10.2 Opsætningsmenu	312
11. Min musik.....	313
11.1 Funktion.....	313
11.2 Opsætningsmenu	314
12. Bluetooth.....	316
12.1 Parring.....	316
12.2 Funktion.....	316
12.3 Opsætningsmenu	317

13. AUX In 1	318
13.1 Funktion	318
13.2 Opsætningsmenu	318
14. AUX In 2	319
14.1 Funktion	319
14.2 Opsætningsmenu	319
15. Optisk tilstand	320
15.1 Funktion	320
15.2 Opsætningsmenu	320
16. Alarm	321
16.1 Indstille alarm	321
16.2 Tænde eller slukke alarmer	322
16.3 Deaktivering af en alarms lyd	322
16.4 Snooze	322
17. Sleep timeren	323
18. Systemindstillinger	324
18.1 Få adgang til systemindstillingerne	324
18.2 Lydkvalitet for streaming	324
18.3 Equaliser	324
18.4 Internet Opsætning	325
18.5 Klokkelæt/dato	325
18.6 Inaktiv standby	326
18.7 Sprog	326
18.8 Gendan fabriksindstillinger	326
18.9 Software opdatering	326
18.10 Opsætningsguide	326
18.11 Information	326
18.12 Databeskyttelsespolitik	327
18.13 Skærmlysstyrke	327
19. Brug UNDO TM app til at styre PRIMUS	328
20. Fejlfinding	330
21. Rengøring	332
22. Garanti	333

1. Introduktion

Tak for at du købte PRIMUS. Denne betjeningsvejledning og sikkerhedsvejledning indeholder alle de oplysninger, der er nødvendige for en problemfri og sikker betjening af PRIMUS.

- Læs hele betjeningsvejledningen og sikkerhedsvejledningen, inden du bruger PRIMUS.
- Opbevar betjeningsvejledningen og sikkerhedsvejledningen til fremtidig reference.
- Hvis du videregiver PRIMUS til en tredjepart, skal du også videregive betjeningsvejledningen og sikkerhedsvejledningen.
- Hvis betjeningsvejledningen og sikkerhedsvejledningen ikke følges, kan det medføre alvorlig beskadigelse af, eller skader på PRIMUS.
- Vi påtager os intet ansvar for skader som følge af manglende overholdelse af instruktionerne i denne betjeningsvejledning og sikkerhedsvejledning.

Billederne i denne betjeningsvejledning er beregnet til at illustrere de handlinger, der er nødvendige for at betjene PRIMUS.

Nyd din PRIMUS!

1.1 Kontaktoplysninger

Address	sonoro audio GmbH, Hammer Landstraße 45, 41460 Neuss, Tyskland
Telefon	+49 2131 8834-141
Fax	+49 2131 7517-599
E-mail	support@sonoro.de
Internet	www.sonoro.de

1.2 Tiltænkt anvendelse

PRIMUS er kun beregnet til personligt brug. Den er ikke beregnet til kommerciel anvendelse. PRIMUS er udelukkende beregnet til følgende opgaver:

- Afspilning af FM/DAB+/Internet radio og streaming service.
- Lydafspilning fra eksterne enheder, der er tilsluttet via AUX In, USB-port eller optisk input.
- Lydafspilning fra Bluetooth aktiverede enheder (f.eks. mobiltelefoner).
- Musik-streaming til Bluetooth hovedtelefoner.
- Opladning af eksterne enheder, der er tilsluttet via USB-porten.

Enhver anden brug, betragtes som ukorrekt anvendelse, og er forbudt. Vi påtager os intet ansvar for skader som følge af ukorrekt anvendelse.

2. Lær din PRIMUS at kende

2.1 Leveringen omfatter

Ud over selve PRIMUS, er følgende tilbehør også inkluderet i leveringen:

- Fjernbetjening
- Knapcellebatteri (CR2032, 3 V)
- Strømkabel
- Ekstern Wi-Fi antenne
- FM/DAB teleskopantenne
- Betjeningsvejledning
- Sikkerhedsvejledning
- Handsker

2.2 Betjeningsknapper og porte Forfra

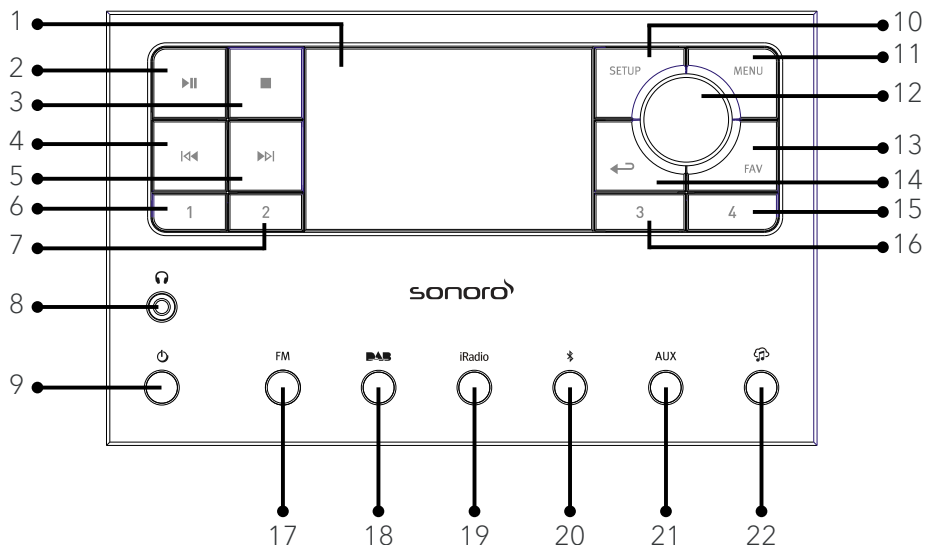

1. Display
2. Play/pause (▶||)
3. Stop (■)
4. Venstre knap, (◀◀) spring tilbage til tidligere
5. Højre knap, (▶▶) spring over næste
6. Forindstilling 1 (1)
7. Forindstilling 2 (2)
8. Hovedtelefonstik (🎧)
9. Standby (⏻)
10. Indstillinger (SETUP)
11. Menuknop (MENU)
12. Lydstyrke, navigering OK (tryk på knappen)
13. Favoritknop (FAV)
14. Tilbage (←)
15. Forindstilling 4 (4)
16. Forindstilling 3 (3)
17. FM Radio (FM)
18. DAB radio mode (DAB)
19. Internetradio (iRadio)
20. Bluetooth (📶)
21. Auxiliary indgang 1/2 mode (AUX)
22. Musikstreamingtjenester (🎵)

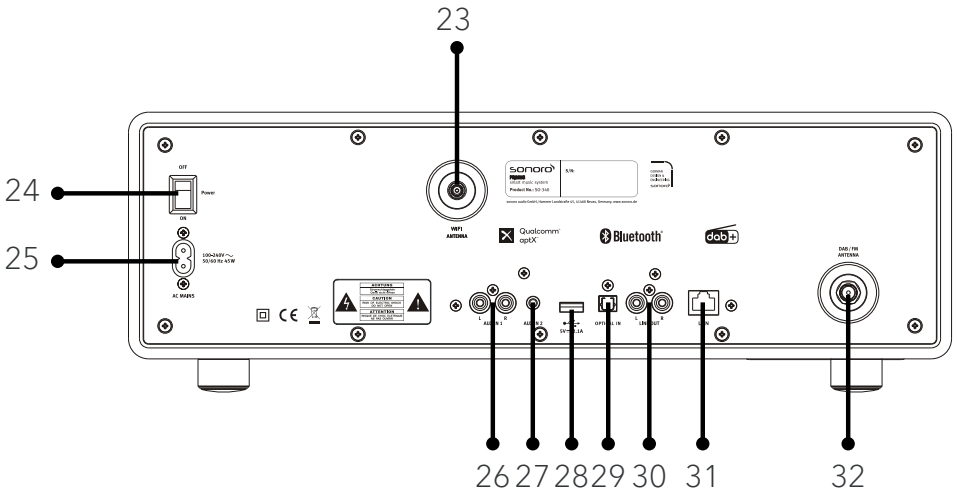

DK

- 23. Eksternt Wi-Fi antennestik
- 24. TÆND/SLUK kontakt
- 25. AC stik
- 26. Auxiliary indgang 1 (RCA)
- 27. Auxiliary indgang 2 (3.5mm)
- 28. USB-port
- 29. Optisk port
- 30. Line-output (RCA)
- 31. LRJ45 stik
- 32. FM/DAB antennestik

Bund

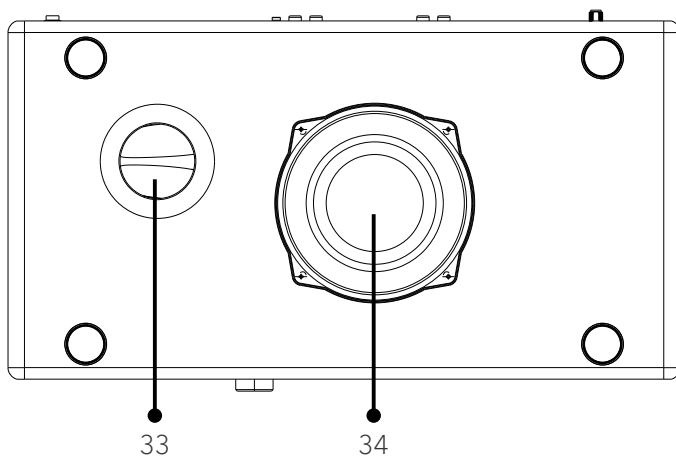

33. Basrefleks åbning



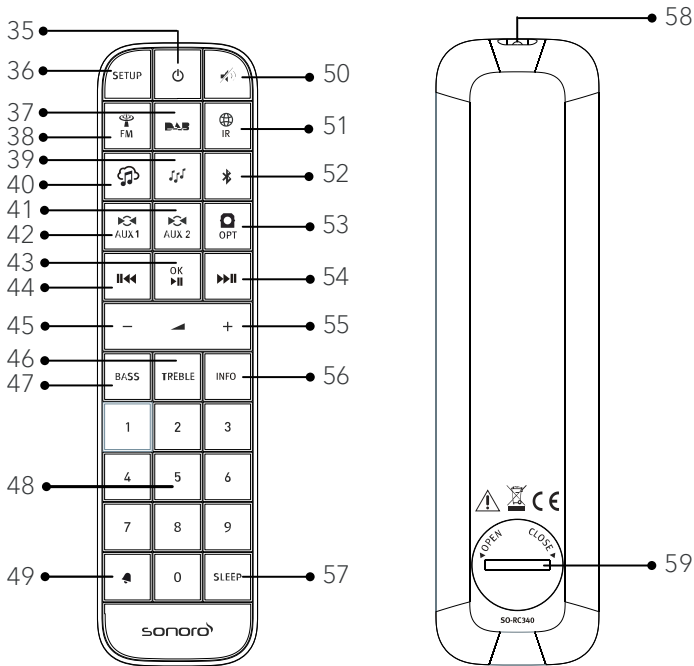

34. Subwoofer driver

Fjernbetjening



- 35. Standby (⏻)
- 36. Indstillinger (SETUP)
- 37. DAB radio (DAB)
- 38. FM radio (FM)
- 39. My Music (🎵)
- 40. Musikstreamingtjenester (🎵)
- 41. Auxiliary indgang 1 mode (AUX1)
- 42. Auxiliary indgang 2 mode (AUX 2)
- 43. Play/Pause (▶||), OK knap
- 44. Venstre knap (||◀◀), spring tilbage til tidligere
- 45. Lydstyrke ned (←)*
- 46. Diskant (TREBLE)
- 47. Basindstillingsknap (BASS)
- 48. Forindstillingsknapper (0-9)
- 49. Alarm (🔔)
- 50. Mute button (🔇)
- 51. Internetradio (IR)

DK

- \
- 52. Bluetooth mode ()
 - 53. Optisk input ( OPT)
 - 54. Højre knap () , spring over næste
 - 55. Lydstyrke øges ()*
 - 56. Informationsknap (INFO)
 - 57. Sleeper timer (SLEEP)
 - 58. Infrarød sender
 - 59. Batterirum

* Navigeringsknapper (,)

2.3 Tekniske data

Specifikation	Værdi														
Dimensioner (BxDxH)	ca. 450 x 258 x 153 mm														
Vægt	approx. 9.8 kg														
Driftstemperatur	0°C to +45°C														
Display	2.8" TFT farveskærm														
Frekvensområde, FM	87.50 MHz-108.00 MHz														
DAB/DAB+	Bånd III, 174.928 MHz-239.200 MHz														
Internetradio	Mere end 25.000 stationer verden over														
Stationsindstillinger	10 til FM DAB/DAB + Internet-radio Spotify 8 til TIDAL Napster Deezer Qobuz Amazon Music														
USB opladning	Output: DC 5V  2.1A														
USB afspilning	Kompatibilitetssystem: FAT 16, FAT 32 (ikke kompatibel med NTFS eller andre systemer)														
AUX-IN	Port 1: RCA jack sensitivitet: 500 mV Port 2: 3.5mm jack sensitivitet: 300 mV														
Optisk In, TOSLINK	Understøtter lineær PCM Samplefrekvens: 28KHz-216KHz Kanal: stereo 16 bit, 24bit														
Streaming	Bluetooth Spotify TIDAL Napster Deezer Qobuz Amazon Music DLNA UPnP														
My music understøttelse medieformater	<table border="0"> <tr> <td>Codec</td> <td>Maks. understøttet bithastighed</td> </tr> <tr> <td>AAC (LC, HE, HEv2)</td> <td>320 kbits/sek.</td> </tr> <tr> <td>FLAC(1)</td> <td>1.5 Mbits/sek.</td> </tr> <tr> <td>LPCM(2)</td> <td>1.5 Mbits/sek.</td> </tr> <tr> <td>MP3</td> <td>320 kbits/sek.</td> </tr> <tr> <td>WAV</td> <td>1.526 Mbits/sek.</td> </tr> <tr> <td>WMA(3)</td> <td>320 kbits/sek.</td> </tr> </table> <p>Alle Codecs understøtter kun 2-kanalkodede filer. Alle Codecs understøtter en samplingfrekvens på op til 48 kHz (inkl. 32 og 44,1 kHz).</p> <p>Filer med DRM-beskyttelse (Digital Rights Management) kan ikke afspilles på PRIMUS.</p> <ol style="list-style-type: none"> (1) I FLAC-filer understøttes 16- og 24-bit-samplinger. (2) Den maksimalt understøttede bithastighed gælder for 48-kHz-sampling, 2 kanaler og 16 bits pr. Sampling. (3) WMA Lossless, WMA Voice, WMA 10 Professional og DRM-beskyttede filer understøttes ikke. 	Codec	Maks. understøttet bithastighed	AAC (LC, HE, HEv2)	320 kbits/sek.	FLAC(1)	1.5 Mbits/sek.	LPCM(2)	1.5 Mbits/sek.	MP3	320 kbits/sek.	WAV	1.526 Mbits/sek.	WMA(3)	320 kbits/sek.
Codec	Maks. understøttet bithastighed														
AAC (LC, HE, HEv2)	320 kbits/sek.														
FLAC(1)	1.5 Mbits/sek.														
LPCM(2)	1.5 Mbits/sek.														
MP3	320 kbits/sek.														
WAV	1.526 Mbits/sek.														
WMA(3)	320 kbits/sek.														

Netværk understøttet	IEEE 802.11 a/b/g/n, 2.4 & 5GHz bands, Ethernet 2.412-2.472GHz / 5.18GHz - 5.32GHz / 5.50GHz-5.70GHz
Maks. overført effekt	< 20dBm
Krypteret nøgle	WEP, WPA, WPA2 (PSK), WPS
Bluetooth	Version 3.0 Profil: AVRCP v1.4, A2DP 1.2, HSP v1.2 2.402-2.480 GHz
Maks. Overført effekt	< 10dBm
Knapcellebatteri	CR2032 (Fjernbetjening)
Standby strøm	< 1.0W
Netværksstandby	< 2.0W

2.4 Godkendelsesmærkater og certifikater



Ordmærket Bluetooth® og logoerne er ejet af Bluetooth SIG, Inc. og anvendes af sonoro audio GmbH på baggrund af licensaftaler. Andre varemærker og brandnavne tilhører deres respektive ejere .



UPnP™ er et varemærke tilhørende UPnP Forums.



Spotify-softwaren kræver tredjepartslicenser, som du finder her:

<http://www.spotify.com/connect/third-party-licenses>



Napster en het Napster-logo zijn gedeponeerde handelsmerken van hun respectieve eigenaars. Handelsmerken van Rhapsody International Inc., ingeschreven in de VS en andere landen.



TIDAL en het TIDAL-logo zijn gedeponeerde handelsmerken. Handelsmerk van Aspiro AB in de Europese Unie Unie en andere landen.



Deezer og Deezer-logoet er internationale varemærker tilhørende Deezer S.A., der er registreret i Frankrig og andre lande.



Qobuz en zijn logo zijn gedeponeerde handelsmerken van Xandrie S.A.



Amazon, Amazon Music Unlimited og alle tilhørende logoer er varemærker tilhørende Amazon.com, Inc. eller dets partnere.

3. Kom godt i gang

3.1 Udpakning af PRIMUS

1. Tag PRIMUS ud af emballagen og kontroller, at der ikke er skader på hverken PRIMUS eller de enkelte dele. Hvis der er skader må PRIMUS ikke tages i brug, og du skal straks kontakte din forhandler eller sonoro audio GmbH kundesupport.
2. Kontroller at leverancen er fuldstændig (se kapitlet "Leveringen omfatter").
3. Placer PRIMUS på et passende sted.
4. Fjern beskyttelsesfilmen fra displayet.
5. Fjern beskyttelseskortet fra subwoofer driveren.

3.2 Sæt batteriet i fjernbetjeningen

1. Åbn batterirummets dæksel på bagsiden af fjernbetjeningen, ved at dreje det mod uret med en lille mønt.
2. Isæt de medfølgende batterier (CR2032, 3 V) med (+) siden op.
3. Anbring og luk batterirummets dæksel ved at dreje det med uret med en lille mønt.

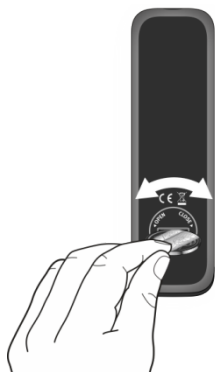

Den infrarøde sensor på PRIMUS og den infrarøde sender på fjernbetjeningen må ikke blokeres under brug.

3.3 Brug af antennerne

1. Skru den ønskede antenne til FM/DAB antennekontakten på bagsiden af PRIMUS.

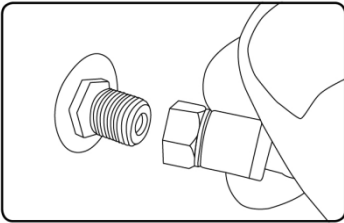

2. Hvis du bruger stangantennen, trækkes antennens led ud og justeres så du får den bedst mulige modtagelse.



For endnu bedre modtagelse kan du forbinde PRIMUS til en passende husantenne.

3. Skru den Wi-Fi antenne til Wi-Fi stikket på bagsiden af PRIMUS. Løft Wi-Fi antennen opad.
4. Hvis du vil forbinde PRIMUS til dit netværk ved hjælp af et Ethernet-kabel, skal du tilslutte et Ethernet-kabel fra LAN-porten på bagsiden af PRIMUS til din router.

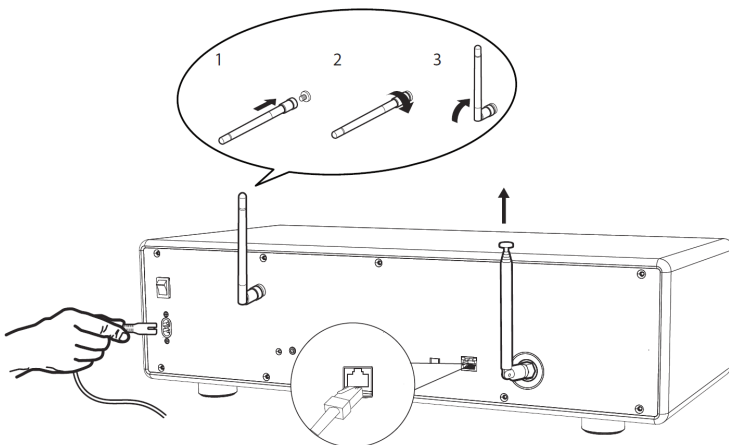

5. Forbind strømledningen.

3.4 Første opsætning

Når PRIMUS tændes for første gang, vises "Opsætningsguide" på displayet. Følg nedenstående instruktioner for at konfigurere nogle grundlæggende indstillinger.

1. Når "Opsætningsguide" vises, trykkes på + eller - på fjernbetjeningen (eller drej navigationsknappen) for at vælge "JA" og tryk derefter på OK for at starte opsætningen.

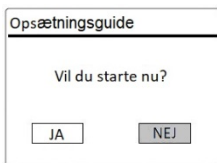

2. Du bliver derefter bedt om at vælge:

- Sprog (der bruges i displayet)
- Tidsformat (12 eller 24-timer),
- Kilde til automatisk opdatering (opdatering fra radio, internet eller ingen opdatering).

Afhængigt af dine valg skal du følge instruktionerne på skærmen for yderligere at indstille dato og klokkeslæt, tidszone, sommertid eller trådløst netværk. Drej navigationsknappen på PRIMUS eller tryk på navigationsknapperne på fjernbetjeningen for at foretage dine valg, og tryk derefter på **OK** for at bekræfte (se kapitlet "Brug af menuerne").

Hvis der er valgt opdatering fra internettet, skal Wi-Fi forbindelsen først oprettes. Når du indtaster adgangskoden til dit trådløse netværk, skal du dreje navigationsknappen på PRIMUS eller trykke på navigationsknapperne på fjernbetjeningen for at vælge et tegn, og derefter trykke **OK** for at bekræfte. For at slette den sidste indtastning, skal du vælge [BKSP]. For at annullere indtastningen af adgangskoden, vælges [CANCEL]. For at bekræfte den indtastede kode, vælges [OK].

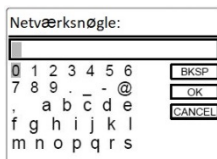

3. Når "Opsætningsguide udført" vises, trykkes på OK for at afslutte opsætningen.

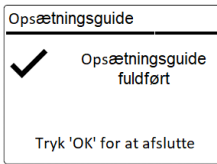











4. Alternativt kan Ethernet (LAN) forbindelsen til din router anvendes (med automatisk konfiguration), vælg [Kabel] menupunktet i det tilgængelige netværk.



For at køre installationsguiden igen, gå til [System Opsætning] og vælg [Opsætningsguide] (Se kapitlet "Systemindstillinger").

4. Grundlæggende funktion

Tænd	Tryk på  PRIMUS starter med den sidst valgte afspilningstilstand.
Sluk (standby)	Tryk på  Klokkeslæt og dato (hvis indstillet) vises. PRIMUS slukker automatisk efter 15 minutter uden afspilning og betjening.
Valg af afspilningstilstand	Tryk en gang på MENU , derefter på  eller  (eller drej navigationsknappen) for at vælge en afspilningstilstand og tryk derefter OK for at bekræfte. Sekvenser: FM radio > DAB radio > Internet radio > Bluetooth > Aux In 1 > Aux In 2 > Optical > Spotify > TIDAL > Napster > Deezer > Qobuz > Amazon Music > My Music
Vælg afspilningstilstand direkte	Tryk på direkte funktion knappen på fjernbetjeningen eller på frontpanelet for at skifte direkte fra en driftsfunktion til en anden.
Kontrol af lydstyrke	Tryk + eller - på fjernbetjeningen eller drej på lydstyrkeknappen på PRIMUS.

<p>Parring med en Bluetooth hovedtelefon, for første gang</p>	<p>I alle driftsformer undtagen Bluetooth tilstanden, trykkes på  og den holdes nede fjernbetjeningen. Eller tryk på SETUP en gang, derefter + eller - (eller drej på navigationsknappen) for at vælge [Bluetooth hovedtelefon] og [Bluetooth pairing], vælg derefter [Tilgængelige enheder] og tryk OK for at bekræfte. Det lille Bluetooth hovedtelefonikon  blinker og angiver at PRIMUS er parat til parring. Bluetooth hovedtelefonikonet  holder op med at blinke, når parringen er afsluttet. Den parrede Bluetooth hovedtelefons benævnelse vises midlertidigt i displayet. Bemærk: Parringsprocessen afsluttes automatisk mellem PRIMUS og Bluetooth hovedtelefonen. Sørg for at din Bluetooth hovedtelefon allerede er i registreringstilstand og klar til parring, der henvises til din Bluetooth brugervejledning omkring dette.</p>
<p>Tilslutning med en parret Bluetooth-hovedtelefon,</p>	<p>I alle driftsformer undtagen Bluetooth tilstanden, trykkes på  og den holdes nede fjernbetjeningen. Eller tryk på SETUP en gang, derefter + eller - (eller drej på navigationsknappen) for at vælge [Bluetooth hovedtelefon] og [Bluetooth pairing], vælg derefter [Parrede enheder] og tryk OK for at bekræfte. Det lille Bluetooth hovedtelefonikon  blinker og angiver at PRIMUS er parat til parring. Bluetooth hovedtelefonikonet  holder op med at blinke, når parringen er afsluttet. Den parrede Bluetooth hovedtelefons benævnelse vises midlertidigt i displayet. Bemærk: Parringsprocessen afsluttes automatisk mellem PRIMUS og Bluetooth hovedtelefonen. Sørg for at din Bluetooth hovedtelefon allerede er i registreringstilstand og klar til parring, der henvises til din Bluetooth</p>
<p>For at afbryde en parret Bluetooth hovedtelefo</p>	<p>Tryk en gang på SETUP, derefter på + eller - (eller drej på navigationsknappen) for at vælge [Bluetooth headphone], vælg derefter [Bluetooth disconnect] og tryk OK for at bekræfte.</p>

5. Anvendelse af menuerne





















Der er tre typer menuer i PRIMUS.

- Opsætningsmenu (til bestemte indstillinger i afspilningstilstand, f.eks. [FM automatisk søgning] i FM tilstand)
- Systemindstillinger (til generelle indstillinger, f.eks. klokkeslæt/dato, sprog osv.)
- Hovedmenu (adgang til afspilningstilstand og sleep timeren)

Adgang til menuerne	Tryk på SETUP . Menuernes indhold kan variere afhængig af afspilningstilstand.
Vælg en indstilling i menuerne	Drej på navigationsknappen på PRIMUS eller tryk + eller - på fjernbetjeningen.
Bekræft et valg i menuerne	Tryk OK . (På PRIMUS trykkes på navigationsknappen)
Gå et trin tilbage i menuen	Tryk ↶ .



6. Vis ikoner

I nedenstående tabel vises betydningen af de ikoner der vises i displayet.

	Wi-Fi forbindelsen er oprettet (med signalstyrke).
	Wi-Fi forbindelsen er afbrudt.
	LAN forbindelse er oprettet.
	LAN forbindelse er frakoblet.
	En Bluetooth enhed er tilsluttet.
	En Bluetooth hovedtelefon er tilsluttet.
	Alarm er aktiveret.
	Radiostationen er på den forindstillede liste.
	FM RDS information modtages.
	Radiosignalet modtages (med signalstyrke).
	Gentag alle afspilningstilstanden er aktiveret.
	Gentag en afspilningstilstanden er aktiveret.
	Gentag mappe afspilningstilstanden er aktiveret.
	Blandet afspilningstilstanden er aktiveret.
	Gentag alle og bland afspilningstilstanden er aktiveret.
	Sleep timeren er aktiveret.
	Stereo lydudsendelse er tilgængelig.
	Lydudgangen er muted.
	En USB enhed er tilsluttet.
	Afspilningen er sat på pause.

7. FM radio

7.1 Funktion

Adgang til FM radioen	Tryk på  på PRIMUS eller på fjernbetjeningen. Eller tryk en gang på MENU , derefter ⏮ eller ⏭ (eller drej navigationsknappen) for at vælge FM radioen og tryk OK for at bekræfte.
Manuel indstilling af frekvens	Tryk på ⏮ eller ⏭ . Eller tryk og hold navigationsknappen nede, for at aktivere den manuelle indstilling.
Automatisk indstilling af næste tilgængelige station	Tryk og hold ⏮ eller ⏭ nede. Eller tryk på navigationsknappen for at starte den automatiske søgning.
Gem en radiostation i den forindstillede liste	Maksimalt 10 radiostationer kan gemmes. <ol style="list-style-type: none">1. Tryk på og hold FAV knappen på PRIMUS nede, indtil den forindstillede liste vises.2. Tryk + eller - (eller drej navigationsknappen) for at vælge et forindstillet stationsnummer og tryk derefter OK for at bekræfte.
Gem en radiostation direkte i den forindstillede liste (1-9)	Find en station, og derefter tryk og hold en stationsknap (1-9) nede, for at gemme direkte i den forindstillede liste.
Hent en radiostation i den forindstillede liste	<ol style="list-style-type: none">1. Tryk på FAV.2. Tryk + eller - (eller drej navigationsknappen) for at vælge en radiostation fra den forindstillede liste og tryk derefter OK for at bekræfte. <p>Eller tryk på en forindstillet stationsknap (0-9) for at få adgang til en lagret station (1-10).</p>
Gennemse radiostationens oplysninger (hvis tilgængelige)	Tryk gentagne gange på INFO .
Mute eller gendanne lyden	Tryk på  eller ⏭ knappen.

7.2 Opsætningsmenu

Tryk **SETUP** i FM tilstand for at få adgang til opsætningsmenuen (se kapitlet "Anvendelse af menuerne"). Følgende indstillinger er tilgængelige og de aktuelle indstillinger (hvis relevant) er markeret med en stjerne (*).

- [Auto Preset]

For automatisk at gemme alle tilgængelige radiostationer i den forindstillede liste. *

* Alle eksisterende forindstillede stationer slettes.

- [Scan Indstilling]

For at afgøre om kun stationer med et stærkt signal skal skannes, når der foretages en automatisk søgning.

- [Audio Indstilling]

Lytte til radioen med stereo eller mono lydudgang.

- [Bluetooth hovedtelefon]

For at tilslutte eller frakoble en Bluetooth hovedtelefon, se kapitlet "Grundlæggende funktion".

- [System Opsætning]

Se kapitlet "Systemindstillinger".

- [Hoved Menu]

Giver adgang til andre afspilningstilstande, sleep timeren eller alarmer.

8. DAB radio

8.1 Funktion

Adgang til DAB radioen	Tryk på DAB på PRIMUS eller på fjernbetjeningen. Eller tryk en gang på MENU , derefter ⏪ eller ⏩ (eller drej navigationsknappen) for at vælge DAB radioen og tryk OK for at bekræfte.
Søg efter DAB radiostationer	Første gang du vælger DAB tilstanden, eller hvis stationslisten er tom, vil PRIMUS automatisk udføre en fuld søgning og gemme alle tilgængelige stationer i stationslisten.
Indstille en station	Tryk ⏪ eller ⏩ .
Gem en radiostation i den forindstillede liste	Maksimalt 10 radiostationer kan gemmes. <ol style="list-style-type: none">1. Tryk på og hold FAV knappen på PRIMUS nede, indtil den forindstillede liste vises.2. Tryk + eller - (eller drej navigationsknappen) for at vælge et forindstillet stationsnummer og tryk derefter OK for at bekræfte.
Gem en radiostation direkte i den forindstillede liste (1-9)	Find en station, og derefter trykkes på og holdes en stationsknap (1-9) nede, for at gemme direkte i den forindstillede liste.
Hent en radiostation i den forindstillede liste	<ol style="list-style-type: none">1. Tryk på FAV.2. Tryk + eller - (eller drej navigationsknappen) for at vælge en radiostation fra den forindstillede liste og tryk derefter OK for at bekræfte. Eller tryk på en stationsknap (0-9) for at få adgang til en lagret station (1-10).
Gennemse radiostationens oplysninger (hvis tilgængelige)	Tryk gentagne gange på INFO .
Mute eller gendanne lyden	Tryk på 🔇 eller ▶ knappen.

*DAB oplysninger (hvis tilgængelige) omfatter: stationsnavn, dynamisk labelsegment (DLS), signalstyrke, programtype (PTY), ensemblenavn, frekvens, signal fejlrate, bitrate og lydstatus, codec, klokkeslæt og dato.

8.2 Opsætningsmenu



Tryk **SETUP** i DAB tilstand for at få adgang til opsætningsmenuen (se kapitlet "Anvendelse af menuerne"). Følgende indstillinger er tilgængelige og de aktuelle indstillinger (hvis relevant) er markeret med en stjerne (*).

- [Stations Liste]
Viser alle tilgængelige stationer.
- [Fuld Scanning]
Søger efter og gemmer alle tilgængelige stationer.
- [Manual Tuning]
Manuel justering af frekvensen. Listen over tilgængelige digitale radio-ensembler vises.
- [Fjern ikke aktive]
Fjerner alle ugyldige stationer fra stationslisten.
- [DRC]
Nogle DAB udsendelser tilbyder dynamisk områdekomprimering (DRC). Ved at komprimere det dynamiske område i et radiosignal kan du øge lydstyrken i rolige lyde og reducere lydstyrken i høje lyde. Du kan vælge høj, lav eller slukket niveau. Højt niveau anbefales til støjende omgivelser.
- [Stationsrækkefølge]
Definerer hvordan stationerne vises, når du gennemser stationslisten. Valgmulighederne er:
 - [Alfabetisk]: Arrangerer stationerne i alfabetisk rækkefølge,
 - [Helhed]: Lister grupper af stationer der sendes sammen på samme ensemble, og
 - [Gyldige]: Lister gyldige stationer først og derefter stationer der ikke sender.
- [Bluetooth hovedtelefon]
For at tilslutte eller frakoble en Bluetooth hovedtelefon, se kapitlet "Grundlæggende funktion".
- [System Opsætning]
Se kapitlet "Systemindstillinger".
- [Hoved Menu]
Giver adgang til andre afspilningstilstande, sleep timeren eller alarmer.

9. Internet radio

9.1 Funktion

Wi-Fi eller Ethernet internetforbindelse skal være etableret inden internet radioen kan bruges (se kapitlerne "Første opsætning" og "Netværk").

Adgang til internet radioen	Tryk på  på PRIMUS eller på fjernbetjeningen. Eller tryk en gang på MENU , derefter ⏪ eller ⏩ (eller drej navigationsknappen) for at vælge internet radioen og tryk OK for at bekræfte. PRIMUS opretter forbindelse til det senest tilsluttede netværk og derefter til den sidst aflyttede station.
Stille ind på en radiostation eller en podcast	Se kapitlet "Stationsliste".
Gem en radiostation i den forindstillede liste	Maksimalt 10 radiostationer kan gemmes. <ol style="list-style-type: none">1. Tryk på og hold FAV knappen på PRIMUS nede, indtil den forindstillede liste vises.2. Tryk + eller - (eller drej navigationsknappen) for at vælge et forindstillet stationsnummer og tryk derefter OK for at bekræfte.
Gem en radiostation direkte i den forindstillede liste (1-9)	Find en station, og derefter trykkes på og holdes en stationsknap (1-9) nede, for at gemme direkte i den forindstillede liste.
Hent en radiostation i den forindstillede liste	<ol style="list-style-type: none">1. Tryk på FAV.2. Tryk + eller - (eller drej navigationsknappen) for at vælge en radiostation fra den forindstillede liste og tryk derefter OK for at bekræfte. Eller tryk på en stationsknap (0-9) for at få adgang til en lagret station (1-10).
Gennemse radiostationens oplysninger (hvis tilgængelige)	Tryk gentagne gange på INFO .
Mute eller gendanne lyden	Tryk på  eller ⏸ knappen.

*Stationens oplysninger (hvis tilgængelige) omfatter: kunstner og lydsporets navn, stationens beskrivelse, stationens genre og placering, signalets pålidelighed, codec og samplefrekvens, afspilningsbuffer og dato.

9.2 Opsætningsmenu

Tryk **SETUP** i internetradio tilstand for at få adgang til opsætningsmenuen (se kapitlet "Anvendelse af menuerne"). Følgende indstillinger er tilgængelige og de aktuelle indstillinger (hvis relevant) er markeret med en stjerne (*).

- [Sidst Aflyttede]
Indstiller på dine senest aflyttede radiostationer.
- [Stations Liste]
Indstiller på alle tilgængelige internetradiostationer (se kapitlet "Stationsliste").
- [Bluetooth hovedtelefon]
For at tilslutte eller frakoble en Bluetooth hovedtelefon, se kapitlet "Grundlæggende funktion".
- [System Opsætning]
Se kapitlet "Systemindstillinger".
- [Hoved Menu]
Giver adgang til andre afspilningstilstande, sleep timeren eller alarmer.

9.3 Stationsliste

Følgende menuer og undermenuer er tilgængelige i [Station List]:

- [Bogmærker]
Gennemse og indstille de internetradiostationer du har tilføjet til "Mine favoritter" på webportalen (se kapitlet "Anvend webportalen").
- [Lokal (navnet på din placering)]
Gennemse og indstille alle radiostationer der er tilgængelige i dit område. Stationerne bliver grupperet i flere kategorier.
- [Stationer]
 - [Lande]: Gennemse og stille ind på radiostationer efter lokalitet.
 - [Genrer]: Gennemse og stille ind på radiostationer efter genre.
 - [Søg stationer]: Søge efter tilgængelige radiostationer ved indtastning af søgeord.

- [Populære stationer]: Gennemse og stille ind på de mest populære internet radiostationer.
- [Nye stationer]: Gennemse og stille ind på de nyeste internet radiostationer.
- [Podcasts]
 - [Lande]: Gennemse og stille ind på podcasts efter lokalitet.
 - [Genrer]: Gennemse og stille ind på podcasts efter genre.
 - [Søg podcasts]: Søge efter tilgængelige podcasts ved indtastning af søgeord.
- [Mine tilføjede stationer]

Gennemse og stille ind på de radiostationer du har tilføjet til "Mine tilføjede stationer" på webportalen (se kapitlet "Anvend webportalen").
- [Hjælp]
 - [Hent adgangskode]: Få adgangskoden til PRIMUS.
 - [FAQ]: Få hjælp når internet radioen ikke virker ordentligt.

9.4 Anvend webportalen

På hjemmesiden "Frontier Silicon Internet Radio portal" kan du organisere "Mine favoritter", og tilføje nye internet radiostationer på en computer. For at kunne gøre dette, skal du først registrere dig på webportalen.

1. I internetradio tilstanden skal du trykke på **SETUP** og derefter gå til [Stations Liste] > [Hjælp]. Noter adgangskoden.
2. Gå til <http://nuvola.link/sr> i din computers webbrowser.
3. Opret en ny konto med adgangskoden.
4. Følg instruktionerne på webportalen og ved hjælp af "Mine favoritter" og "Mine tilføjede stationer" kan der tilføjes radiostationer.

Der fås adgang til de tilføjede stationer i "Mine favoritter" via [Mine tilføjede stationer] i internet radio tilstand på PRIMUS.

10. Streamingtjenester

PRIMUS kan afspille indhold fra følgende streamingtjenester:



DK

Symbolerne for disse tjenester kan også findes på displayet på PRIMUS.



Bemærk venligst: Brugen af streamingtjenester kræver indgåelse af kontrakter, og disse kan medføre omkostninger.

Gratis tilbud indeholder ofte reklamer. Streamingtjenesterne har ansvaret for ændringer. Indhent flere oplysninger på udbydernes hjemmesider.

Vi anbefaler, at du først installerer UNDOK™-appen på den enhed, som du vil styre din PRIMUS med (f.eks. en smartphone eller en tablet).



Bemærk: Enheden (f.eks. en smartphone) skal være i samme netværk som din PRIMUS! Tip til UNDOK™-appen findes i afsnit 20.



Af og til kan tjenesterne også betjenes direkte via udbyderens apps eller på PRIMUS. Indhent flere oplysninger fra udbyderen.

10.1 Anvendelse

De nedenfor beskrevne procedurer gælder for alle tilgængelige streamingtjenester.

Valg af en streamingtjeneste	Tryk på  på PRIMUS eller på fjernbetjeningen for at vælge den ønskede streamingtjeneste. Symbolerne for ovenstående tjenester vises i displayet på din PRIMUS. Alternativt kan du trykke én gang på MENU og derefter på ⏮ eller ⏭ (eller drej på indstillingsknappen) for at vælge den ønskede streamingtjeneste. Bekræft med OK -knappen.
Log på en streamingkonto (TIDAL, Napster, Qobuz, Amazon Music)	Hvis du vil bruge en streamingtjeneste på PRIMUS, skal du logge ind på PRIMUS eller via UNDOK™-appen, der er installeret på din mobilenhed med din konto. Følg vejledningen på skærmen.
Sådan bruges Spotify Connect	Brug din telefon, tablet eller computer som fjernbetjening til Spotify. Gå til spotify.com/connect for at finde ud af, hvordan du gør.
Sæt på pause eller genoptag afspilning	Tryk på ⏸ .
Gem en titel (en playliste*) i favoritlisten	Tryk på ⏮ eller ⏭ .

<p>Gem en titel (en playliste*) i favoritlisten</p>	<p>Du kan gemme maksimalt 8 titler, med Spotify kan du gemme op til 10 titler eller playlister.</p> <ol style="list-style-type: none"> 1. Tryk på knappen FAV på PRIMUS, og hold den nede, indtil favoritlisten vises. Tryk på + eller - (eller drej på betjeningsknappen) for at vælge en favoritplacering, og tryk på Ok for at bekræfte.
<p>Gem en titel (en playliste*) direkte i favoritlisten,</p>	<ol style="list-style-type: none"> 1. Tryk på en af de 4 favoritknapper (1-4) på PRIMUS, og hold den nede. 2. På fjernbetjeningen: Tryk på en af knapperne 1-8, og hold den nede (Spotify 1-9).
<p>Valg af en titel (en playliste*) i favoritlisten,</p>	<p>Favoritter kan vælges på 3 måder:</p> <ol style="list-style-type: none"> 1. Tryk på FAV, tryk derefter på + eller - (eller drej på betjeningsknappen) for at vælge en titel/en playliste i favoritlisten, og tryk derefter på OK. 2. Tryk på en af de 4 favoritknapper på PRIMUS. 3. Tryk på en af knapperne 1-8 på fjernbetjeningen (Spotify 1-9) for at vælge en af favoritterne.
<p>Søg efter information om titlen (hvis tilgængelig)</p>	<p>Tryk flere gange på INFO.</p>

* Gælder kun for Spotify

10.2 Opsætningsmenu

Vælg en tilgængelig streamingtjeneste, og tryk på **SETUP** for at åbne opsætningsmenuen. Du kan vælge mellem følgende valgmuligheder:

- [Bluetooth headphone]
For at tilslutte eller frakoble en Bluetooth hovedtelefon, se kapitlet "Grundlæggende funktion".
- [Systemindstillinger]
Se afsnittet „Systemindstillinger“.
- [Hovedmenu]
For at vælge andre afspilningsfunktioner, Sleptimer eller Vækningsalarmer.



Advarsel: Valgte funktioner markeres med en stjerne.

11. Min musik

ADVARSEL!

Risiko for skader!

Forkert håndtering af PRIMUS kan give skader.











Forbind ikke PRIMUS direkte til en computers USB port eller til et andet eksternt lagringsmedie som f.eks. en ekstern harddisk.





Min musik kan afspille lydfile fra et tilsluttet USB-stik eller fra en medieserver (UPnP), der er på samme Wi-Fi netværk som PRIMUS.

DK

11.1 Funktion

To access the My Music mode,	Tryk på  tasten på fjernbetjeningen. Eller tryk en gang på MENU , derefter  eller  (eller drej navigationsknappen) for at vælge Min musik og tryk derefter OK for at bekræfte.
Afspil lydfile der er gemt på et USB-stik	Forbind USB-stikket til USB-porten på PRIMUS. Tryk derefter på SETUP og vælg [USB afspilning] fra opsætningsmenuen (se kapitlet "Opsætningsmenu" på næste side).
Pausere eller genoptage afspilningen	Tryk  .
Spring til forrige eller til næste afspilningsemne	Tryk  eller  .
Søg hurtigt baglæns eller fremad i en lydfile	Ved afspilning holdes  eller  nede.
Tilføj en lydfile til "Min afspilningsliste"	Tryk og hold  nede eller brug navigationsknappen, når file fremhæves i valgmenuen.
Vælg afspilnings tilstand	Tryk gentagne gange på FAV . <ul style="list-style-type: none">•  = Gentag alle•  = Gentag en

	<ul style="list-style-type: none"> •  = Bland •  = Gentag alle og bland
Gennemse lydfiles oplysninger (hvis tilgængelige)	Tryk gentagne gange på INFO .

11.2 Opsætningsmenu

Tryk **SETUP** i Min musik tilstand for at få adgang til opsætningsmenuen (se kapitlet "Anvendelse af menuerne"). Følgende indstillinger er tilgængelige og de aktuelle indstillinger (hvis relevante) er markeret med en stjerne (*).

- [Delte filer]

Søgning efter lydfiler på Wi-Fi eller Ethernet-netværket.

Når en medieserver er fundet, vises en valgmenu til valg af lydfiler til afspilning på PRIMUS.
- [USB afspilning]

Søgning efter lydfiler på det tilsluttede USB-stik.

Når et USB-stik er fundet, vises en valgmenu til valg af lydfiler til afspilning på PRIMUS.
- [Min afspilningsliste]

Gennemse og afspille lydfiler der er gemt i "Min afspilningsliste".
- [Gentag afspilning]

Sådan aktiveres eller deaktiveres gentagelsestilstanden for den aktuelle mappe/afspilningsliste.
- [Shuffle-afspilning]

Sådan aktiveres eller deaktiveres blanding af den aktuelle mappe/afspilningsliste.
- [Ryd Min afspilningsliste]

Ryd poster på "Min afspilningsliste".
- [Prune-server]

Hvis denne indstilling er sat til "JA", vises inaktive medieservere. Du kan derefter vælge en medieserver og "vække den til live" (WOL "wake on LAN" funktion) for at afspille lydfiler på PRIMUS.

- [Bluetooth hovedtelefon]

For at tilslutte eller frakoble en Bluetooth hovedtelefon, se kapitlet "Grundlæggende funktion".

- [System Opsætning]

Se kapitlet "Systemindstillinger".



- [Hoved Menu]

Giver adgang til andre afspilningstilstande, sleep timeren eller alarmer.



12. Bluetooth

PRIMUS kan forbindes til Bluetooth-aktiverede afspillere (f.eks. mobiltelefon) inden for en rækkevidde på ca. 10 meter (30 feet).

12.1 Parring

1. Tryk på  tasten på PRIMUS eller fjernbetjeningen. Eller tryk en gang på **MENU** den og tryk **OK** for at bekræfte.
2. Det lille Bluetooth ikon  blinker og indikerer at PRIMUS er parat til parring.
3. På din Bluetooth-aktiverede afspiller, skal du aktivere Bluetooth funktionen og søge efter tilgængelige Bluetooth enheder.
4. Vælg "PRIMUS" på listen over tilgængelige Bluetooth enheder for at starte parringen.
5. Bluetooth ikonet  holder op med at blinke, når parringen er afsluttet.

12.2 Funktion

To access the Bluetooth audio mode,	Tryk på  på PRIMUS eller på fjernbetjeningen. Eller tryk en gang på MENU , derefter ⏮ eller ⏭ (eller drej navigationsknappen) for at vælge Bluetooth, og tryk derefter OK for at bekræfte.
Start afspilning	Vælg en lydfil fra din Bluetooth-aktiverede afspiller og start afspilningen.
Pausere eller genoptage afspilningen	Tryk ⏸ .
Spring til forrige eller til næste lydfil	Tryk ⏮ eller ⏭ .
Søg hurtigt baglæns eller fremad i en lydfil	Under afspilning holdes ⏮ eller ⏭ nede.
Afbryde Bluetooth forbindelsen	<ul style="list-style-type: none">• Skift til en anden afspilningstilstand, eller• vælg [BT disconnect] i opsætningsmenuen (se nedenfor), eller• tryk og hold  nede.

Gennemse lydfilens oplysninger (hvis tilgængelige)	Tryk gentagne gange på INFO .
----------------------------------------------------	--------------------------------------

12.3 Opsætningsmenu

Tryk **SETUP** i Bluetooth lyd tilstand for at få adgang til opsætningsmenuen (se kapitlet "Anvendelse af menuerne"). Følgende indstillinger er tilgængelige og de aktuelle indstillinger (hvis relevant) er markeret med en stjerne (*).

- [Bluetooth disconnect]
For at afbryde Bluetooth forbindelsen.
- [Se detaljer]
 - [Bluetooth Info]: For at få den aktuelle Bluetooth forbindelsesstatus.
 - [Connected Device]: For at få den aktuelt forbundne Bluetooth enheds navn.
- [System Opsætning]
Se kapitlet "Systemindstillinger".
- [Hoved Menu]
Giver adgang til andre afspilningstilstande, sleep timeren eller alarmer.

13. AUX In 1

13.1 Funktion

Din eksterne afspiller (f.eks. Blu-ray afspiller) skal tilsluttes til auxiliary indgangsstik 1 på PRIMUS med et lyd kabel (med RCA-stik, medfølger ikke).

Adgang til AUX In 1	Tryk på AUX tasten på PRIMUS eller fjernbetjeningen for at skifte til AUX In. 1 tilstanden. Eller tryk en gang på MENU , derefter II<< eller >>II (eller drej navigationsknappen) for at vælge AUX In 1 tilstanden og tryk OK for at bekræfte.
Starte og styre afspilningen	Udfør alle afspilninger via den eksterne afspiller.
Mute eller gendanne lyd gengivelsen	Tryk på  eller ▶ knappen.

13.2 Opsætningsmenu

Tryk **SETUP** i AUX In 1 tilstand for at få adgang til opsætningsmenuen (se kapitlet "Anvendelse af menuer"). Følgende indstillinger er tilgængelige og de aktuelle indstillinger (hvis relevant) er markeret med en stjerne (*).

- [Bluetooth hovedtelefon]
For at tilslutte eller frakoble en Bluetooth hovedtelefon, se kapitlet "Grundlæggende funktion".
- [System Opsætning]
Se kapitlet "Systemindstillinger".
- [Hoved Menu]
Giver adgang til andre afspilningstilstande, sleep timeren eller alarmer.

14. AUX In 2

14.1 Funktion

Din eksterne afspiller (f.eks. mp3 afspiller) skal tilsluttes til auxiliary indgang jack 2 på PRIMUS med et lyd kabel (med 3.5 mm stik, medfølger ikke).

Adgang til AUX In 2	Tryk på AUX tasten på PRIMUS eller fjernbetjeningen for at skifte til AUX In. 2 tilstanden. Eller tryk en gang på MENU , derefter ⏮ eller ⏭ (eller drej navigationsknappen) for at vælge AUX In 2 tilstanden og tryk OK for at bekræfte.
Starte og styre afspilningen	Udfør alle afspilninger via den eksterne afspiller.
Mute eller gendanne lyd gengivelsen	Tryk på 🔇 eller ⏮ knappen.

DK

14.2 Opsætningsmenu



Tryk **SETUP** i AUX In 2 tilstand for at få adgang til opsætningsmenuen (se kapitlet "Anvendelse af menuer"). Følgende indstillinger er tilgængelige og de aktuelle indstillinger (hvis relevant) er markeret med en stjerne (*).

- [Bluetooth hovedtelefon]
For at tilslutte eller frakoble en Bluetooth hovedtelefon, se kapitlet "Grundlæggende funktion".
- [System Opsætning]
Se kapitlet "Systemindstillinger".
- [Hoved Menu]
Giver adgang til andre afspilningstilstande, sleep timeren eller alarmer.

15. Optisk tilstand

15.1 Funktion

Din eksterne afspiller (f.eks. lydforstærker) skal tilsluttes til det optiske indgangsstik på PRIMUS med et lyd kabel (med optisk stik, medfølger ikke).

Adgang til Optisk tilstand	Tryk på  tasten på fjernbetjeningen. Eller tryk en gang på MENU , derefter ⏮ eller ⏭ (eller drej navigationsknappen) for at vælge Optisk tilstand og tryk OK for at bekræfte.
Starte og styre afspilningen	Udfør alle afspilninger via den eksterne afspiller.
Mute eller gendanne lyd gengivelsen	Tryk på  eller ⏮ knappen.

15.2 Opsætningsmenu

Tryk **SETUP** i optisk tilstand for at få adgang til opsætningsmenuen (se kapitlet "Anvendelse af menuer"). Følgende indstillinger er tilgængelige og de aktuelle indstillinger (hvis relevant) er markeret med en stjerne (*).

- [Bluetooth hovedtelefon]
For at tilslutte eller frakoble en Bluetooth hovedtelefon, se kapitlet "Grundlæggende funktion".
- [System Opsætning]
Se kapitlet "Systemindstillinger".
- [Hoved Menu]
Giver adgang til andre afspilningstilstande, sleep timeren eller alarmer.





Den optiske indgang understøtter kun den lineære PCM, 2 kanaler 16 bit eller 24 bit musikkilde.

16. Alarm

16.1 Indstille alarm

Du kan indstille en alarm.

1. Tryk og hold  nede, for at få adgang til indstillingen af alarmer.
Alternativt kan du trykke på **SETUP** i enhver afspilningstilstand og derefter vælge [Hoved Menu] og så [Alarmer].
Du kan også få adgang til indstilling af alarmer når PRIMUS er standby (slukket). Til dette, trykkes på  knappen og den holdes nede.
2. Vælg den alarm du ønsker at indstille og tryk derefter **OK**.
3. Følgende indstillinger viser, hvordan du indstiller alarmen. Drej navigationsknappen eller tryk på navigationsknapperne for at udføre indstillingerne (se kapitlet "Anvendelse af menuerne").

- [Aktiveret]

Tænde eller slukke og indstille alarmens hyppighed. Følgende muligheder er tilgængelige:

- [fra]: Slukker for alarmen.
- [Dagligt]: Alarmen lyder hver dag.
- [Engang]: Alarmen lyder kun en gang.
- [Weekend]: Alarmen lyder på lørdage og søndage.
- [Hverdage]: Alarmen lyder fra mandag til fredag.

- [Tid]

Indstiller alarmtidspunktet.

- [Indstil alarmmode]

For at vælge alarmens lydkilde. Følgende muligheder er tilgængelige:

- [Buzzer]
- [Internet Radio]
- [DAB]
- [FM]
- [Indst.al.f.indst.]

Vælg den senest aflyttede station eller en forindstillet station som alarmens lydkilde. Dette vises kun hvis Internet radio, DAB eller FM er valgt i [Mode].

- [Volumen]



Indstille lydstyrke på alarmlyden.

- [Gem]



Gem de aktuelle indstillinger.

Når [Save] er valgt, gemmes alarmindstillingerne. Hvis en alarm er aktiveret, vises det tilsvarende alarmikon ().



16.2 Tænde eller slukke alarmen

- Hvis PRIMUS er tændt eller i standby (slukket), trykkes  gentagne gange for at tænde eller slukke den respektive alarm.
- Når en alarm aktiveres, vil det tilsvarende alarmikon () blive vist.

16.3 Deaktivering af en alarms lyd

- Tryk  eller  for at stoppe en alarms lyd.

16.4 Snooze

- For midlertidigt at gøre en lydende alarm tavs (standard: 10 minutter), tryk på lydstyrkeknappen eller  knapperne.
- Tryk + eller - (eller drej navigationsknappen) for at ændre snooze perioden (5, 10, 15 eller 30 min).
- I snooze perioden blinker alarmikonet, og den resterende snooze tid vises.
- For at annullere snooze funktionen tryk  eller .

17. Sleep timeren

Med sleep timeren indstilles tidsrummet inden PRIMUS slukker automatisk.

1. Tryk på **SETUP** i enhver afspilningstilstand og vælg [Hoved Menu] og derefter [Sleep].
2. Eller tryk på **SLEEP** knappen for at tænde eller slukke sleep timeren.
3. Tryk + eller - (eller drej navigationsknappen) for at vælge en sleep timer (5, 10, 15, 30, 45, 60, 90, 105 eller 120 min).
4. Tryk OK for at bekræfte valget.

Når sleep timeren er aktiv, vises sleep timer ikonet () og den resterende tid. For at annullere sleep timeren, vælges [Sleep Fra].

DK

18. Systemindstillinger

18.1 Få adgang til systemindstillingerne

- Tryk **SETUP** i enhver afspilningstilstand og vælg derefter [System Opsætning]
- Se efterfølgende kapitler for nærmere oplysninger om hver enkelt indstilling.
- De aktuelle indstillinger (hvis relevant) er markeret med en stjerne (*).
- Se kapitlet "Anvendelse af menuer" for at gennemse og vælge i systemindstillingerne.

18.2 Lydkvalitet for streaming

De tre kvalitetsindstillinger, der kan foretages i systemindstillingerne, gælder kun for streaming af musik.

- [Lav kvalitet]: Svarer til den laveste kvalitet for streamingtjenesten.
- [Normal kvalitet]: Svarer til den normale kvalitet for streamingtjenesten.
- [Høj kvalitet]: Svarer til den højeste kvalitet for streamingtjenesten.

18.3 Equaliser

Vælg en af indstillingerne for lydudligning, for at justere lyden efter din egen smag.

- [3D-lyd]
3D Sound aktiveret, udvider stereoområdet og forbedrer dermed dybden i musikafspilningen.
- [Lydstyrke]
Loudness aktiveret, tilpasser diskant- og basniveauerne til den aktuelle lydstyrke, således at de sarte lyde stadig kan høres tydeligt, når du stille lytter til din musik.
- [Bas]
Justerer basniveauet for at skræddersy lyden i afspilningen.
- [Diskant]
Justerer diskantniveauet for at skræddersy lyden i afspilningen.
- Vælg en af de forud definerede indstillinger for lydudligning, herunder: [Flat], [Jazz], [Rock], [Klassisk] og [Pop].

18.4 Internet Opsætning

- [Wizard]
Opretter netværksforbindelse.
- [PBV Wlan Opsætning]
Vælg denne indstilling, hvis din trådløse router understøtter både WPS og PBC opsætningsmetoder.
- [Se Indstillinger]
Se de aktuelle netværksoplysninger.
- [WLAN Region]
Sådan vælges en WLAN region.
- [Manual Opsætning]
Under [Kablet] indstillingen, vælges [DHCP Til] for at tildele IP-adressen automatisk eller [DHCP Fra] for at gøre det manuelt.
- [NetRemote PIN setup]
Opret en NetRemote PIN.
- [Netvæksprofil]
Vis en liste over netværk gemt af PRIMUS.
- [Ryd Netvæksindstillinger]
Ryd alle netværksindstillinger.
- [Hold tilsluttet natværket]
Holder netværket tilsluttet. Dette giver dig mulighed for at tænde for PRIMUS fra standby, ved hjælp af en fjernbetjeningsapp.

18.5 Klokkelæt/dato

- [Indstil Tid/Dato]
Indstil klokkelæt og dato.
- [Auto Opdater]
Vælg en kilde (radio, internet eller ingen opdatering) til automatisk opdatering af tid.
- Hvis du opdaterer tiden fra en kilde (radio - FM/DAB), har sommertidsindstillingen ingen effekt.

Hvis du opdaterer tiden fra internettet, skal du indstille din tidszone.

- [Indtil format]
Indstilling af 12 eller 24 timers tidsformat.
- [Indstil tidszone]
Indstil tidszone.
- [DST]
Aktivering eller deaktivering af sommertid.

18.6 Inaktiv standby

- Denne indstilling angiver varigheden af tiden inden PRIMUS slukkes automatisk. Indstillingerne omfatter: deaktiveret, 2, 4, 5 og 6 timer.

18.7 Sprog

- Her indstilles menusproget. Valgmulighederne omfatter: engelsk, tysk, dansk, spansk, fransk, italiensk, hollandsk, norsk, portugisisk finsk, svensk og tyrkisk.

18.8 Gendan fabriksindstillinger

- Denne indstilling fjerner alle brugerdefinerede indstillinger og erstatter dem med de oprindelige standardindstillinger.

18.9 Software opdatering

- [Auto opdatering]
Periodisk kontrol af opdatering.
- [Check nu]
Kontrollerer for opdatering med det samme.
Hvis en ny software er tilgængelig, spørger PRIMUS om du vil fortsætte til opdatering.
Inden opdatering af softwaren, skal du sørge for at PRIMUS er tilsluttet en stabil strømforbindelse. Afbrydelse af strømmen ved en softwareopdatering kan beskadige PRIMUS.

18.10 Opsætningsguide

- For at udføre den første opsætning (se kapitlet "Første opsætning").

18.11 Information

- Viser den aktuelle software version, spotify version, radio ID og navn.

18.12 Databeskyttelsespolitik

- Besøg følgende webside:
www.frontiersmart.com/privacy

18.13 Skærmlysstyrke

Bruges til valg af skærmens lysstyrke. Lysstyrkeniveauet justeres automatisk til omgivelseslyset via sensoren på forsiden af PRIMUS.

Du kan foretage indstillinger til både lyse og mørke omgivelser, f.eks. til om natten i soveværelset. For at gøre dette skal du trykke på og holde displayknappen nede på PRIMUS, justere lysstyrken ved at dreje indstillingsknappen og bekræfte med **OK**.

- [Lyse omgivelser]
Trin 8 til 15
- [Mørke omgivelser]
Trin 1 til 8

DK

19. Brug UNDOK™ app til at styre PRIMUS

PRIMUS er kompatibel med Frontier Silicon's UNDOK™ app. App'en giver en omfattende fjernbetjent funktionalitet til FS-baserede lydmoduler med en iOS eller Android smart-enhed.

Således installeres og bruges UNDOK™ app'en:

1. Download UNDOK™ app'en fra "App Store" eller "Google play" og installer den på din iOS eller Android smart-enhed.



2. Forbind din smart-enhed til samme Wi-Fi netværk som PRIMUS.
3. Start UNDOK™ app'en på din smart-enhed. App'en vil søge efter kompatible lydsystemer. Du kan også trykke på "Set up audio system" for at begynde søgningen efter lydsystemer.

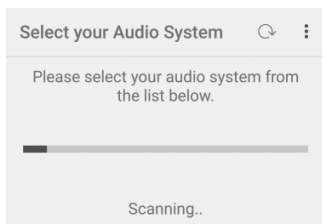

4. Vælg "PRIMUS" på listen over tilgængelige lydsystemer.



5. Betjen PRIMUS ved hjælp af UNDOK™ app'en.



DK

20. Fejlfinding

Fejl kan opstå på ethvert elektrisk udstyr. Dette skyldes ikke nødvendigvis en PRIMUS defekt. Derfor bør du ved hjælp af nedenstående tabel forsøge, om du selv kan løse problemet.

Fejl	Mulig årsag	Løsning
Ingen strøm	Strømkablet er ikke tilsluttet korrekt.	Tilslut strømkablet korrekt.
PRIMUS svarer ikke	Der er en fejl på PRIMUS.	Afbryd og tilslut strømstikket. Tænd derefter PRIMUS igen.
Fjernbetjeningen virker ikke eller virker kun sporadisk	Afstanden til PRIMUS er for stor.	Reducer afstanden mellem fjernbetjeningen og PRIMUS.
	Batteriet er tomt.	Udskift batteriet.
Ingen lyd eller dårlig lyd kvalitet	Lyden er slukket.	Juster lydstyrken.
	PRIMUS er ikke indstillet til den korrekte afspilningstilstand.	Vælg en anden afspilningstilstand.
	Hovedtelefoner er tilsluttet.	Træk hovedtelefonen ud af stikket.
	FM/DAB eller internet modtagelsen er dårlig.	Udvid/juster FM/DAB antennen eller kontroller Wi-Fi forbindelsen.
	Der er radiointerferens.	Hold PRIMUS væk fra andre elektroniske enheder.
	Optisk indgang ingen lyd	Vælg PCM som udgangskilde i den eksterne enhed.
Utilstrækkelig Wi-Fi signalstyrke	Routeren er for langt væk eller er blokeret.	Anbring PRIMUS tættere på routeren eller juster Wi-Fi antennens position. antenna.

Fejl	Mulig årsag	Løsning
Utilstrækkelig Wi-Fi signalstyrke	Routeren er for langt væk eller er blokeret.	Anbring PRIMUS tættere på routeren eller juster Wi-Fi antennens position.
Kan ikke oprette forbindelse til dit Wi-Fi netværk	Routeren er ikke tændt eller fungerer ikke korrekt.	Tænd din router eller kontroller routerens betingelser.
	Opsætningen er forkert.	Kontroller om din router understøtter WPS og anvender den korrekte opsætning (PBC eller PIN). Konfigurer Wi-Fi opsætningen igen.
Internetradio station virker ikke altid.	Nogle stationer understøtter kun et begrænset antal lyttere.	Prøv igen senere.
	Stationen sender ikke.	Prøv igen senere.
Nogle internetradio stationer forsvinder fra stationslisten.	Stationen fjernes fra listen, når den ikke sender.	Tjek igen senere. Hvis stationen nu sender, vil den igen kunne ses på listen.
USB enhed virker ikke.	USB afspilning er ikke understøttet.	Kontroller filerne og filesystemet på USB enheden.
	USB enheden oplader ikke.	Kontroller USB kablet.

21. Rengøring



ADVARSEL!

Materielle skader på grund af forkert rengøring!

Forkert rengøring kan medføre skader på PRIMUS, eller forårsage at visse funktioner holder op med at fungere.

- Brug aldrig slibende eller opløsningsmiddelbaserede rengøringsmidler, da disse kan beskadige overfladen på PRIMUS.
- Brug aldrig varm eller komprimeret luft til at tørre PRIMUS.
- PRIMUS's hjørner og kanter er sårbare overfor tryk. Beskyt disse områder og afværg at de udsættes for hårde tryk.

Rengøring af fingeraftryk og lettere snavs

- Rengør kun PRIMUS udvendigt med en blød, tør klud.

Rengøring af sværere tilsmudsning

- Rengør kun PRIMUS udvendigt med en lettere fugtig klud, og tør derefter PRIMUS med en blød, tør klud.

22. Garanti

Når du indsender garantikrav, gælder følgende uden at det begrænser dine juridiske rettigheder:

- Garantikrav kan kun gøres gældende inden for en periode på maks. 2 år (1 år i Nordamerika og Australien), regnet fra købsdatoen.
- sonoro audio GmbH skal efter eget skøn gratis reparere eller erstatte PRIMUS, ved fejl opstået som følge af materiale- eller produktionsfejl, inden for garantiperioden.
- I tilfælde af en klage, bedes du kontakte vores kundeservice. Du finder kontaktoplysningerne under "Kontaktdata" eller på www.sonoro.de.
- Der begynder ikke en ny garantiperiode efter reparation eller udskiftning af PRIMUS. Garantiperioden på 2 år (1 år i Nordamerika og Australien) fra købsdatoen, er fortsat gældende.
- Garantien omfatter ikke batterier, skader forårsaget af forkert brug, normal slitage, samt defekter der kun minimalt påvirker værdien eller brugbarheden af PRIMUS. Garantien bortfalder også i tilfælde af ændringer, der ikke er foretaget af vores autoriserede servicecenter.

WIR DANKEN IHNEN FÜR IHR VERTRAUEN

Bei der Entwicklung und Produktion unserer Musiksysteme legen wir größten Wert auf Qualität und höchstmögliche Sorgfalt. Dazu gehört auch, dass jedes einzelne Musiksystem vor dem Verlassen des Werkes auf Herz und Nieren geprüft wird.

Es ist uns daher besonders wichtig, dass Sie nach dem Kauf noch lange Freude an Ihrem sonoro Musiksystem haben. Ist der Inhalt unvollständig oder beschädigt? Gibt es Anlass zu Beanstandungen? Wir lassen Sie mit Ihren Fragen nicht allein. Verlassen Sie sich auf das Know-how unserer Service-Mitarbeiter. Unser Service-Team weiß alles, was es über die sonoro Produkte zu wissen gibt und berät Sie freundlich, schnell und kompetent.

WE THANK YOU FOR YOUR TRUST

At sonoro we are putting the utmost effort in to developing state-of-the-art products with impeccable quality standards. It is very important to us that you stay satisfied with your sonoro product for the lifetime of the unit. If for any reason you need assistance or have a warranty claim, please do not hesitate to get in touch with our Service Team.

NOUS VOUS REMERCIONS DE VOTRE CONFIANCE

Chez sonoro nous sommes très attachés à la qualité irréprochable de nos produits. Nous ne souhaitons rien de moins que votre entière satisfaction. En cas de besoin d'assistance ou de réclamation, n'hésitez pas à prendre contact avec notre équipe de Service-Après-Vente.

DEUTSCHLAND - HQ

+49 2131 8834141
support@sonoro.de

ÖSTERREICH

+49 2131 8834141
austria@sonoro.de

HONG KONG

+852 2618 5900
hongkong@sonoro.de

SCHWEIZ

swiss@sonoro.de

UNITED KINGDOM

support@sonoro.co.uk

FRANCE

support@sonoro.fr

ITALIA

italy@sonoro.de

ESPAÑA

spain@sonoro.de

PORTGUAL

portugal@sonoro.de

BELGIEN

belgium@sonoro.de

NEDERLAND

netherlands@sonoro.de

LUXEMBOURG

luxembourg@sonoro.de

POLSKA

poland@sonoro.de

HRVATSKA

croatia@sonoro.de

NORGE

norway@sonoro.de

SVERIGE

sweden@sonoro.de

SUOMI

finland@sonoro.de

AUSTRALIA

australia@sonoro.de