

Systeme AMBEO Soundbar SB02

Multi-speaker home cinema system

- **AMBEO Soundbar | Plus**
Modèle : SB02M, SB02MC
- **AMBEO Soundbar | Mini**
Modèle : SB02S, SB02SC
- **AMBEO Sub**
Modèle : SW02, SW02C



Notice d'emploi



Cette notice d'emploi contient toutes les informations sur la version actuelle du micrologiciel. Les mises à jour du micrologiciel sont disponibles gratuitement sur Internet (> 78).

Utilisez la fonction de recherche, la navigation (à gauche) ou les liens suivants :

Start

- « Vue d'ensemble du produit »
- « Premières étapes »
- « Installer la Soundbar et le Sub »
- « Raccordement des appareils à l'AMBEO Soundbar »
- « Mise en service de la Soundbar »
- « Fonctionnement de la Soundbar »
- « Utilisation de la Soundbar »
- « Nettoyage et entretien de la Soundbar »
- « Caractéristiques techniques »

Sonova Consumer Hearing GmbH

Am Labor 1
30900 Wedemark
Allemagne

www.sennheiser-hearing.com

Consignes de sécurité importantes



1. Lisez ces consignes de sécurité et la notice d'emploi du produit.
2. Conservez les consignes de sécurité et la notice d'emploi du produit. Si vous mettez le produit à la disposition d'un tiers, joignez-y toujours les consignes de sécurité et la notice d'emploi.
3. Respectez tous les avertissements.
4. Respectez toutes les instructions.
5. N'utilisez pas le produit à proximité d'eau.
6. Nettoyez le produit uniquement lorsqu'il n'est pas raccordé au secteur. Ne nettoyez le produit qu'avec un chiffon sec.
7. Veillez à une ventilation circulante. Le produit dégage de la chaleur qui est dissipée par le boîtier. Installez le produit conformément aux instructions de la notice d'emploi.
8. N'installez pas le produit à proximité de sources de chaleur, telles que des radiateurs, fours ou autres appareils générant de la chaleur et ne l'exposez pas à la lumière solaire directe.
9. N'utilisez le produit qu'avec le type de source de courant indiqué dans la notice d'emploi et aux indications figurant sur le dessous du produit. Branchez toujours le produit dans une prise de courant munie d'un conducteur de protection.
10. Veillez à ce que personne ne puisse marcher sur le câble secteur ni l'écraser, notamment au niveau de la fiche secteur, de la prise et au point de sortie du produit.
11. N'utilisez que les appareils supplémentaires/accessoires/pièces de rechange fournis ou recommandés par Sonova Consumer Hearing.
12. N'utilisez le produit qu'en conjonction avec des étagères, racks ou tables capables de supporter de manière stable le poids du produit (voir Caractéristiques techniques, > 82).
13. Débranchez le produit en cas d'orage ou lorsque vous ne comptez pas l'utiliser pendant une période prolongée.
14. Confiez tous les remises en état à un personnel qualifié. Les remises en état doivent être effectuées lorsque le produit a été endommagé, par exemple en cas d'endommagement du câble secteur, de la pénétration de liquides ou d'objets dans le produit, d'une exposition du produit à la pluie ou à l'humidité, de fonctionnement incorrect ou de chute du produit.
15. **AVERTISSEMENT** : N'exposez pas le produit aux projections ou aux gouttes d'eau. Ne posez aucun objet contenant de l'eau (p. ex. un vase) sur le produit. Il existe un risque d'incendie ou d'électrocution.
16. Retirez la fiche secteur de la prise de courant pour débrancher le produit du secteur.
17. Veillez à ce que la fiche du câble secteur et la prise de courant soient toujours en parfait état et facilement accessibles.
18. N'utilisez le produit que jusqu'à 2000 m au-dessus du niveau de la mer.

Indications de danger sur le dessous du produit

L'étiquette suivante est appliquée sur le dessous du produit.



Les symboles ont la signification suivante :



Lisez et suivez les consignes de sécurité et d'utilisation dans la notice d'emploi.





Présence à l'intérieur du produit d'une tension dangereuse, susceptible de causer une électrocution.

CAUTION / AVIS / 小心
Risk of electric shock, do not open
Risque de choc électrique, ne pas ouvrir
有电击风险 请勿打开

N'ouvrez jamais le produit. Risque d'électrocution en cas de contact avec les éléments conducteurs. Le produit n'intègre aucun élément susceptible d'être réparé par l'utilisateur. Confiez les réparations à un partenaire Sonova Consumer Hearing agréé.

Prévenir les atteintes à la santé et les accidents

- ▷ Protégez votre ouïe des volumes sonores élevés. N'écoutez pas à un volume élevé durant une longue période de temps afin de ne pas endommager votre audition. 
- ▷ Le produit génère de plus forts champs magnétiques permanents qui peuvent provoquer des interférences avec les stimulateurs cardiaques, défibrillateurs implantés (DAI) et autres implants. Maintenez toujours une distance d'au moins 10 cm entre le composant du produit contenant l'aimant et le stimulateur cardiaque, le défibrillateur implanté ou autre implant. 
- ▷ Conservez le produit, les accessoires et les pièces d'emballage hors de portée des enfants et des animaux domestiques afin d'éviter des accidents. Risque d'ingestion et d'étouffement.
- ▷ N'utilisez pas le produit dans un environnement qui exige une concentration particulière (par ex. lors d'activités manuelles).
- ▷ Le produit dégage de la chaleur qui est dissipée par le boîtier. Évitez tout contact prolongé de la peau avec le produit pendant l'utilisation et immédiatement après pour éviter toute irritation cutanée. 

Prévenir les dommages au produit et les dysfonctionnements

- ▷ Si le produit a été transporté d'un environnement froid à un environnement chaud, laissez-le s'acclimater pendant au moins 2 heures avant de l'utiliser.

Consignes de sécurité sur les piles boutons Lithium (marquées CR ou Li)











La pile bouton est destinée à être utilisée avec la télécommande SB02-RC.





AVERTISSEMENT

En cas d'utilisation abusive ou de mauvaise utilisation, les piles peuvent couler. Dans des cas extrêmes, il y a un risque :

- d'explosion
- de dégagement de chaleur et de feu
- de dégagement de fumée et/ou de gaz
- de dommages à la santé et/ou à l'environnement

	En cas de doute concernant le fait que les piles pourraient avoir été avalées ou introduites dans une partie quelconque du corps, consultez immédiatement un médecin.
	Conservez les piles hors de portée des enfants.
	Respectez la polarité.
	Enlevez immédiatement les piles d'un produit manifestement défectueux.
	N'exposez pas les piles à l'humidité.
	Ne désassemblez et ne déformez pas les piles.
	Enlevez les piles si vous prévoyez de ne pas utiliser le produit pendant une période prolongée.
	Conservez les piles de sorte que les terminaux n'entrent pas en contact avec les terminaux d'autres piles – risque de court-circuit.
	Utilisez uniquement des piles spécifiées par Sonova Consumer Hearing.
	Conservez le produit dans un endroit frais et sec (env. 20 °C).
	Ne continuez pas à utiliser des piles défectueuses.

	<p>N'exposez pas les piles à des températures supérieures à 70 °C, par ex. ne les exposez pas au soleil ou ne les jetez pas au feu.</p>
	<p>Déposez les piles usagées dans un point de collecte spécifique ou rapportez-les à votre revendeur pour faciliter le recyclage. Pour éviter les courts-circuits, protégez les terminaux des piles avec du ruban adhésif.</p>

Notes sur la collecte et le traitement de données et des mises à jour de micrologiciel

Ce produit mémorise des réglages individuels tels que le volume, les réglages du son et de l'interface utilisateur (luminosité de la LED, par exemple), l'entrée sélectionnée et les désignations, les adresses Bluetooth des appareils appairés, les réglages Wi-Fi et les données d'utilisation (cycles de mise sous tension et durées de fonctionnement, par exemple). Ces données sont nécessaires au fonctionnement du produit et ne sont pas transmises à Sonova Consumer Hearing GmbH ou à des sociétés mandatées par Sonova Consumer Hearing GmbH et ne sont pas traitées.

Le micrologiciel du produit peut être mis à jour gratuitement via une connexion Internet. Si le produit est connecté à Internet, les données suivantes sont automatiquement transmises à et traitées par des serveurs Sonova Consumer Hearing afin de fournir et de transférer les mises à jour du micrologiciel appropriées : adresse MAC, adresse IP. Les données seront utilisées uniquement aux fins spécifiées et ne seront pas stockées de manière permanente. Si vous ne souhaitez pas que ces données soient transmises et traitées, ne vous connectez pas à Internet.

Utilisation conforme aux directives/responsabilité

Ce produit est conçu pour la reproduction du son TV et de la musique via Bluetooth, Wi-Fi ou Ethernet. Ce produit est uniquement prévu pour un usage privé et domestique. Il n'est pas prévu pour une utilisation commerciale.

Est considérée comme non conforme aux directives toute utilisation du produit autre que celle décrite dans la notice d'emploi. Sonova Consumer Hearing GmbH décline toute responsabilité en cas de dommage aux appareils connectés qui ne répondent pas aux spécifications d'interface (USB, HDMI, Ethernet). Sonova Consumer Hearing GmbH décline toute responsabilité en cas de dommage résultant d'une mauvaise utilisation ou d'une utilisation abusive du produit et de ses accessoires.

Avant d'utiliser ce produit, veuillez observer les dispositions légales en vigueur dans votre pays.

Notes sur l'emballage

Nous vous recommandons d'utiliser l'emballage d'origine pour le rangement et le transport sûr des produits. Les dommages survenus lors du transport sont souvent le résultat d'une inadaptation ou d'une insuffisance d'emballage. L'emballage d'origine assure une protection optimale des produits et minimise le risque d'endommagement lors du transport.

Conventions de présentation

Dans cette notice, les marquages des commandes et des connexions du produit sont surlignés en **bleu**.

Exemple :

Entrée **OPTICAL IN**

Les textes originaux en anglais de l'interface utilisateur de de l'appli Sennheiser Smart Control, tels que les noms des menus et des boutons, sont surlignés en **bleu**, suivis de la traduction entre parenthèses rondes.

Exemple :

Bouton **Calibrate now** (Calibrer maintenant)

▷ Un triangle indique une demande d'action.

- Un point indique une énumération.

1. Les numéros d'ordre simplifient l'orientation lors de séquences d'actions et d'énumérations complexes.

Présentation des avertissements

Dans cette notice, les avertissements sont placés au début des sections lorsque des dangers peuvent survenir dans les situations décrites dans les sections.

Les avertissements sont structurés comme suit :



MOT SIGNAL

Type et source du danger !

Conséquences en cas de non-respect de l'avertissement.

▷ Mesures pour éviter les dangers



Le symbole d'avertissement signale les dangers de mort et de blessures pour les personnes. Les avertissements sans symbole d'avertissement préviennent des dommages matériels.

Le mot signal indique la gravité du danger :

Mot signal	Signification
Avertissement	Le mot signal « Avertissement » signale des dangers potentiels pouvant entraîner la mort ou des blessures graves.
Prudence	Le mot signal « Prudence » signale des dangers potentiels pouvant entraîner des blessures
Attention	Le mot signal « Attention » signale des situations qui peuvent entraîner des dommages matériels.

Les indications relatives au type et à la source du danger décrivent la nature du danger et ce qui provoque le danger.

Les indications relatives aux conséquences en cas de non-respect décrivent ce qui se passe si l'avertissement n'est pas pris en compte et si le danger n'est pas évité.

Les informations sur les mesures à prendre pour éviter le danger décrivent la manière dont vous pouvez éviter le danger.

Contenu

AMBEO Soundbar | Plus

 AMBEO Soundbar | Plus
Modèle : SB02M, SB02MC

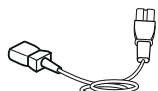
 Câble secteur, spécifique au pays, longueur env. 1 m

 Câble Premium HDMI® haute vitesse, longueur env. 1 m

 Télécommande Modèle : SB02-RC (1x pile CR2032 incluse)

 Quick Guide Guide de démarrage rapide

 Safety Guide Consignes de sécurité

 Compliance Sheet Fiche de conformité

AMBEO Soundbar | Mini

 AMBEO Soundbar | Mini
Modèle : SB02S, SB02SC

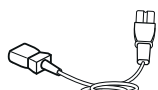
 Câble secteur, spécifique au pays, longueur env. 1 m

 Câble Premium HDMI® haute vitesse, longueur env. 1 m

 Télécommande Modèle : SB02-RC (1x pile CR2032 incluse)

 Quick Guide Guide de démarrage rapide

 Safety Guide Consignes de sécurité



Fiche de conformité

AMBEO Sub

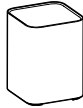

AMBEO Sub
Modèle : SW02, SW02C

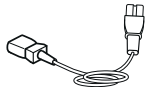

Câble secteur, spécifique au pays, longueur env. 1 m



Guide de démarrage rapide



Consignes de sécurité



Fiche de conformité

Support mural SB02-WM

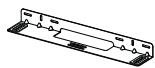

Support mural pour Soundbar | Plus et
Soundbar | Mini



2 vis (M4x16) pour fixer la Soundbar



Clé à six pans creux (HX 3)



Notice de montage

En ligne, vous pouvez trouver

- cette notice d'emploi détaillée et des informations supplémentaires (www.sennheiser-hearing.com/download)
- l'appli Sennheiser Smart Control pour configurer l'AMBEO Soundbar SB02 et pour des fonctions supplémentaires (www.sennheiser-hearing.com/smartcontrol)
- une liste des accessoires sur la page produit dédiée à l'AMBEO Soundbar SB02 sur www.sennheiser-hearing.com/ambeo-soundbar-plus/

ou

www.sennheiser-hearing.com/ambeo-soundbar-mini/

ou

www.sennheiser-hearing.com/ambeo-sub/

(pour acheter en ligne ou contactez le partenaire Sonova Consumer Hearing de votre pays :

www.sennheiser-hearing.com/service-support)

Vue d'ensemble du produit

AMBEO Soundbar | Plus

Modèle : SB02M, SB02MC

AMBEO Soundbar | Mini

Modèle : SB02S, SB02SC

Face avant

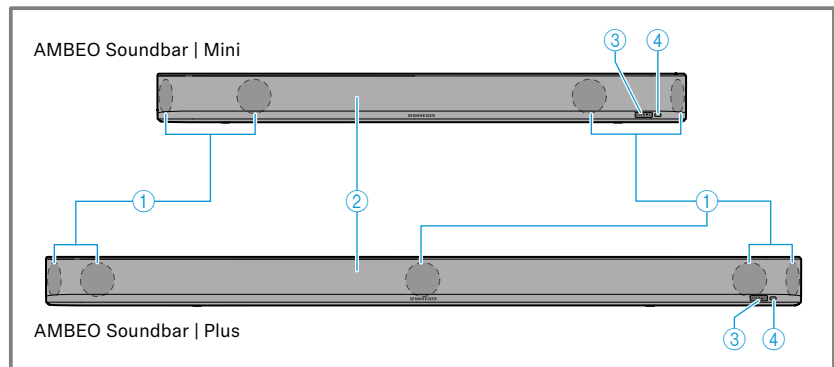

- ① Haut-parleur à large bande
- ② Couvercle (non amovible)
- ③ Affichage **AMBEO**
- ④ Récepteur infrarouge pour télécommande SB02-RC

Face supérieure

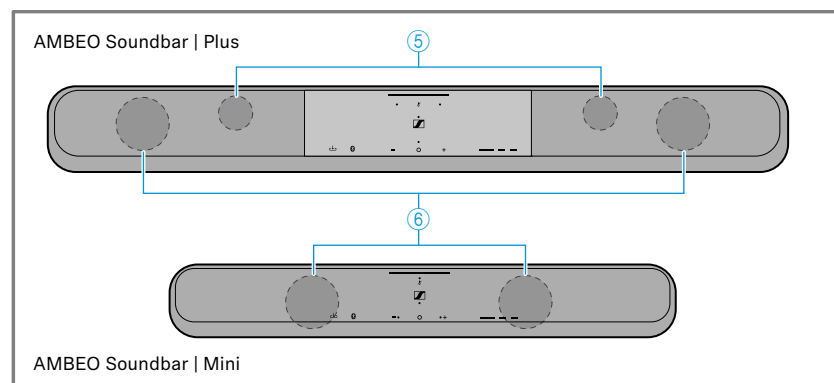

- ⑤ Haut-parleur Top Firing à large bande
- ⑥ Woofer

Panneau de commande

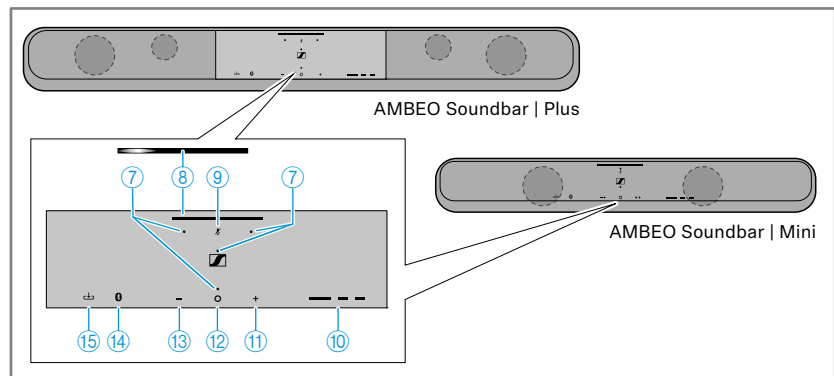

- ⑦ Microphones
pour le calibrage de la pièce et les assistants vocaux
- ⑧ Barre d'état LED
- ⑨ Touche **Mic Mute** avec LED
pour l'état du microphone et du WiFi
- ⑩ Affichage Codec actif
- ⑪ Touche Volume +
- ⑫ Touche Multifonctions **o**
pour le contrôle de la lecture et le mode ECO ou touche
d'action pour Amazon Alexa (si Alexa est activé)
- ⑬ Touche Volume -
- ⑭ Touche **Bluetooth**
pour activer l'appairage Bluetooth (appuyer pendant
3 secondes)
- ⑮ Touche **Source** (sélection d'entrée)
pour sélectionner les appareils connectés et actifs

Face inférieure

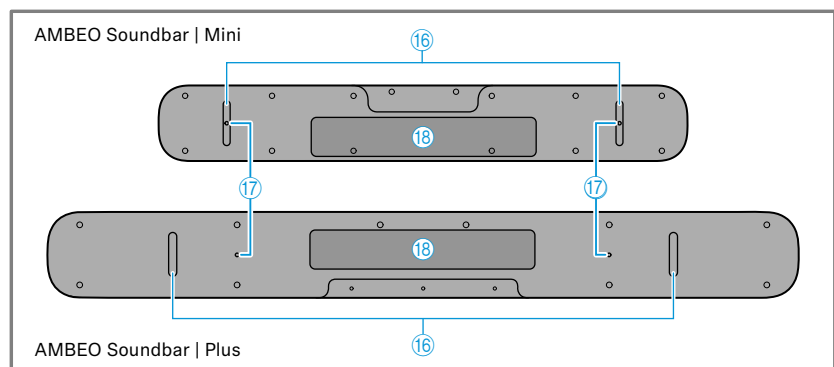

- ⑯ Pieds anti-vibration

- ⑰ Filetage de montage pour le support mural SB02-WM (accessoire optionnel)
- ⑱ Plaque signalétique

Entrées AMBEO Soundbar | Plus

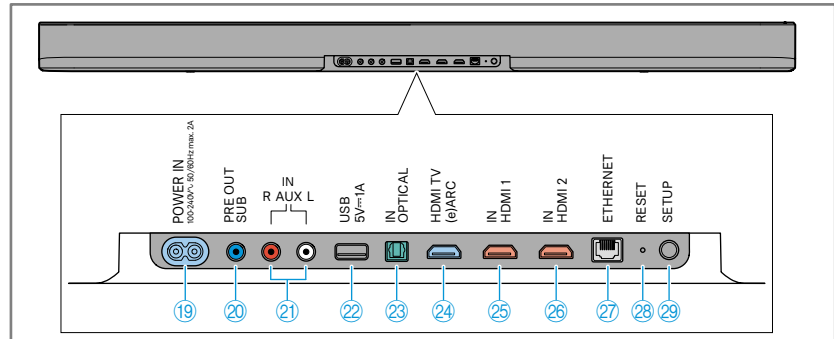

- ⑲ Prise secteur **POWER IN**
100 – 240 V~, 50/60 Hz, max. 2,5 A
- ⑳ Sortie **PRE OUT SUB**
prise RCA pour le raccordement d'un subwoofer avec étage de sortie
- ㉑ Entrées **AUX IN L et R**
prises RCA pour connecter une source audio analogique
- ㉒ Prise **USB**
type A, 5 V, = 1 A (pour les mises à jour uniquement)
- ㉓ Entrée **OPTICAL IN**
pour S/PDIF, optique
- ㉔ Prise **HDMI TV (e)ARC**
pour HDMI
- ㉕ Prise **HDMI 1 IN**
pour HDMI
- ㉖ Prise **HDMI 2 IN**
pour HDMI
- ㉗ Prise **ETHERNET**
pour Ethernet, RJ45
- ㉘ Touche Reset
- ㉙ Touche Setup
pour le réglage du Wi-Fi (appuyer pendant 3 secondes pour démarrer le WiFi Protected Setup ; WPS) et pour la connexion des AMBEO Subs (appuyer 1x)

Entrées AMBEO Soundbar | Mini

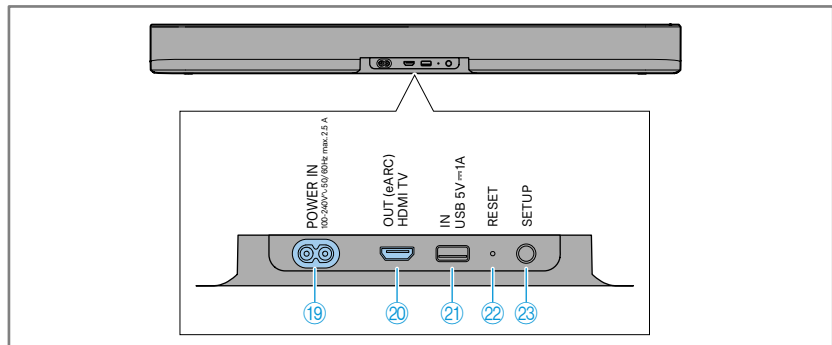













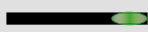



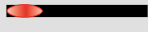

- ①9 Prise secteur **POWER IN**
100 – 240 V~, 50/60 Hz, max. 2,5 A
- ②0 Prise **HDMI TV (e)ARC**
pour HDMI
- ②1 Prise **USB**
type A, 5 V, = 1 A (pour les mises à jour uniquement)
- ②2 Touche Reset
- ②3 Touche Setup
pour le réglage du Wi-Fi (appuyer pendant 3 secondes
pour démarrer le WiFi Protected Setup ; WPS) et pour la
connexion des AMBEO Subs (appuyer 1x)

Vue d'ensembles des affichages de la Soundbar





i La luminosité des affichages peut être réglée via l'appli Sennheiser Smart Control (> 61).

Barre d'état LED

Barre d'état LED		Signification
	séquence blanche de gauche et de droite	Système en cours de démarrage
	blanche par incréments de gauche	Changement d'entrée Si la barre d'état LED s'allume en rouge lors du changement d'entrée, aucune autre entrée active n'est disponible.
	bleu droite	Entrée Bluetooth
	séquence bleue	Mode d'appairage Bluetooth
	blanche droite	Streaming réseau - entrée
	verte droite	Streaming réseau - entrée « Spotify »
	violet droite	Streaming réseau - entrée « Tidal »
	blanche lumineuse	Démarrage/arrêt de la lecture
	blanche balayant vers la droite	Lecture du titre suivant
	blanche balayant vers la gauche	Lecture du titre précédent
	blanc ascendant ou descendant	Augmenter ou réduire le volume
	rouge gauche	Volume minimum/mise en sourdine
	séquence violette vers la droite et la gauche	Mode nuit « Night » activé/désactivé
	séquence bleue claire vers la droite et la gauche	Mode vocal « Voice » activé/désactivé
	séquence blanche vers la droite et la gauche	AMBEO Sub en cours de connexion
	séquence blanche	Calibrage de la pièce en cours







Barre d'état LED		Signification
	séquence blanche	Mise à jour du micrologiciel en cours d'installation
	séquence rouge et blanche	Réinitialisation des réglages d'usine
	séquence bleue avec focus	Alexa exécute l'action

LED Mic

LED Mic		Signification
	s'allume en rouge	Microphones sont éteints
 ou 	clignote en bleu clair ou en blanc (pendant 2 minutes maximum)	La Soundbar n'a pas trouvé de réglages Wi-Fi/ne peut pas se connecter au Wi-Fi Hotspot Wi-Fi (http://192.168.255.249/) est disponible La Soundbar peut être initialement connectée au Wi-Fi via l'appli Smart Control (> 47)
	clignote 3x en violet	Impossible de réaliser un calibrage de la pièce à l'aide des touches Volume + et Volume - de la Soundbar, car le microphone est désactivé (appuyer sur la touche Mic Mute de la Soundbar pour annuler la mise en sourdine)





LED Codec actif

Uniquement active si la source d'entrée (appareil, contenu du streaming et entrée utilisée de la Soundbar) prend en charge l'un des codecs.

LED Codec actif		Signification
	s'allume en blanc	DOLBY ATMOS actif
	ne s'allume pas	DOLBY ATMOS pas actif
	s'allume en blanc	DTS:X actif
	ne s'allume pas	DTS:X pas actif
	s'allume en blanc	MPEG-H actif
	ne s'allume pas	MPEG-H pas actif

 Pour plus d'informations sur les autres codecs audio lus (Dolby Digital, par exemple), voir le menu [Codec](#) de l'appli Sennheiser Smart Control (> 62). Ici, vous pouvez également ajuster les réglages de certains codecs (> 69).

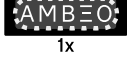
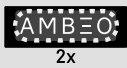
LED AMBEO

LED AMBEO		Signification
	s'allume en blanc	AMBEO actif
	ne s'allume pas	AMBEO pas actif
	clignote 1x en blanc	AMBEO « Light » activé
	clignote 2x en blanc	AMBEO « Standard » activé
	clignote 3x en blanc	AMBEO « Boost » activé

Subwoofer AMBEO Sub



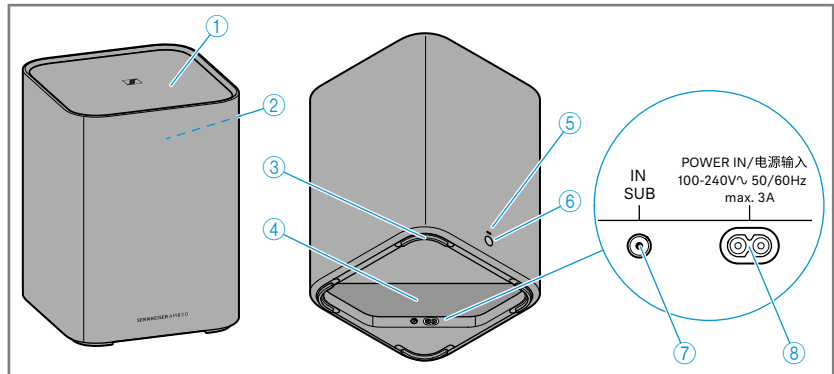





Modèle : SW02, SW02C



- ① Couvercle (non amovible)
- ② Woofer (non visible, direction de rayonnement vers le haut)
- ③ Pieds anti-vibration
- ④ Plaque signalétique
- ⑤ LED d'état
- ⑥ Touche Setup
- ⑦ Entrée **IN SUB**
prise RCA pour le signal analogique du subwoofer (uniquement nécessaire si la connexion sans fil avec la Soundbar n'est pas possible)
- ⑧ Prise secteur **POWER IN**
100 – 240 V~, 50/60 Hz, max. 3 A

Vue d'ensembles des affichages du subwoofer

LED d'état

LED d'état		Signification
	s'allume en blanc	Sub allumé, au démarrage ou connecté sans fil à la Soundbar
	éteinte	Mode veille/pas de connexion électrique
	palpite en jaune	Mode appairage initial, Sub recherche la Soundbar en mode appairage
	palpite en blanc	Mode de connexion, Sub recherche la Soundbar appairée
	s'allume en vert	Sub allumé, raccordé à la Soundbar via un câble RCA, connexion sans fil désactivée
	palpite en bleu	Calibrage de la pièce actif
	clignote 3x en bleu	Calibrage de la pièce réussi
	clignote 3x en orange	Tous les réglages de connexion sont effacés

Support mural

Modèle : SB02-WM

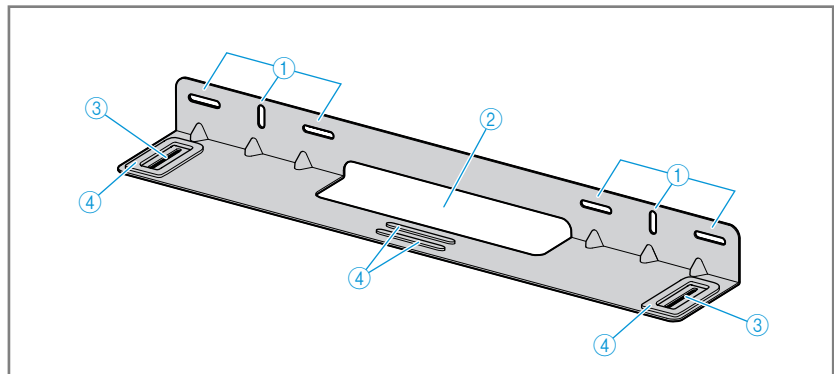

- ① Encoche pour la fixation (vis) au mur
- ② Encoche pour le câble
- ③ Encoche pour fixation de la Soundbar avec vis M4x16
- ④ Éléments d'amortissement

Télécommande

Modèle : SB02-RC

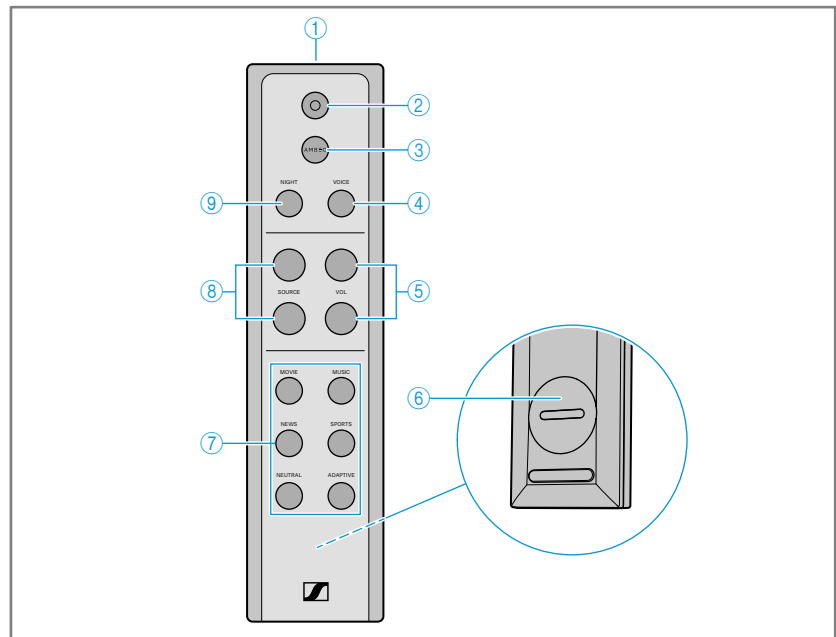

- ① Diode émettrice infrarouge
- ② Touche Multifonctions **o** pour le contrôle de la lecture et l'activation du mode ECO ou touche d'action pour Amazon Alexa (si Alexa est activé)
- ③ Touche AMBEO pour activer l'AMBEO
- ④ Touche **Voice** (mode vocal)
- ⑤ Touche Volume +/-
- ⑥ Compartiment à piles (pour 1x pile CR2032)
- ⑦ Touches de profil sonore **Movie, Music, News, Sports, Neutral, Adaptive**
- ⑧ Touche **Source** (sélection d'entrée)
- ⑨ Touche **Night** (mode nuit)

Premières étapes

1. Installer la Soundbar

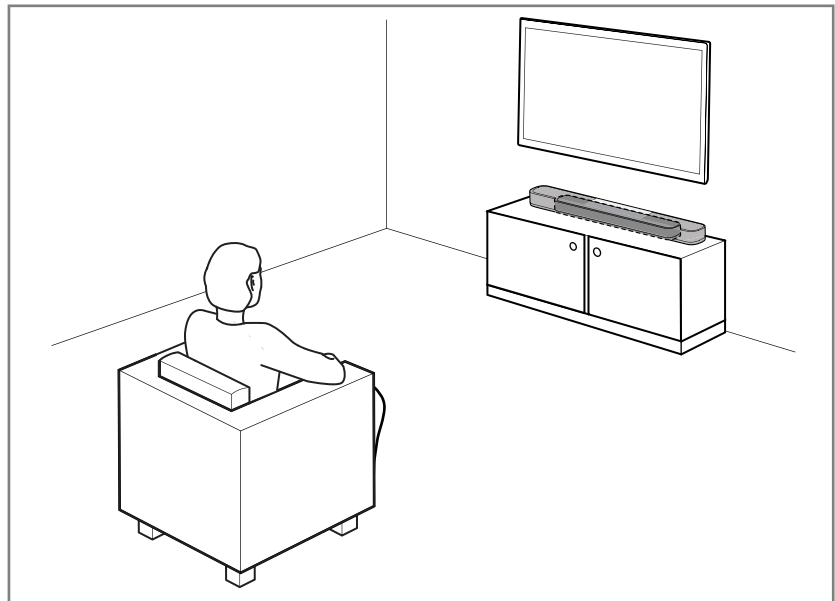

L'emplacement et la configuration corrects de l'AMBEO Soundbar sont importants pour une expérience sonore optimale. Vous pouvez placer l'AMBEO Soundbar sur un meuble (> 24) ou la monter directement sur le mur à l'aide d'un support mural (accessoire optionnel) (> 27).

2. Raccorder une télé et/ou des appareils audio

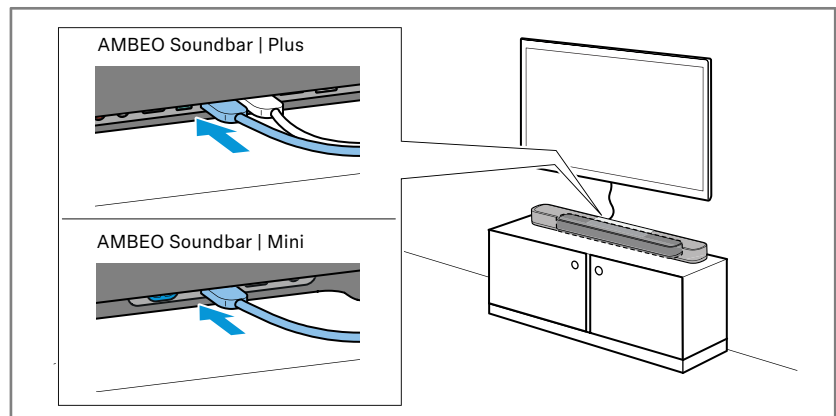

Raccordez votre télé à la Soundbar. Vous pouvez également raccorder d'autres appareils audio/vidéo (> 38) ou lire de l'audio sans fil via Wi-Fi/Ethernet (> 58).

3. Raccorder l'AMBEO Soundbar | Max au secteur

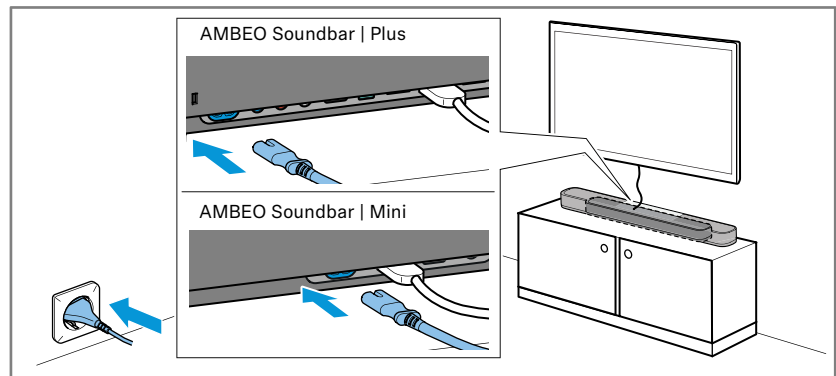

Branchez l'AMBEO Soundbar sur le secteur – l'AMBEO Soundbar prend vie et vous guide tout au long du processus initial de mise sous tension à l'aide de l'appli Sennheiser Smart Control (> 20).

4. Installer un AMBEO Sub optionnel et le brancher sur le secteur

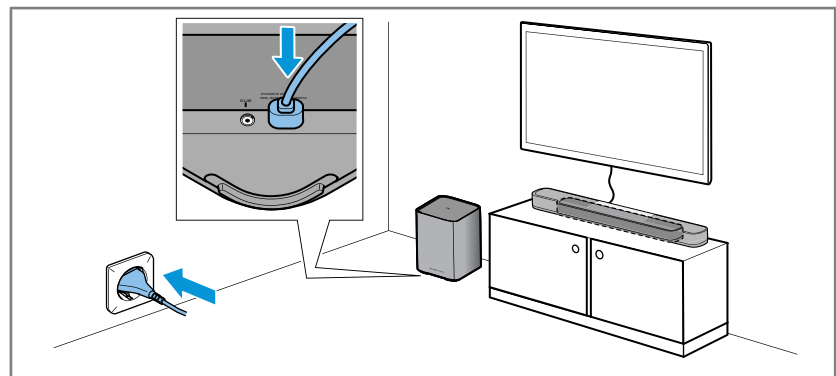

En option, vous pouvez augmenter la puissance des basses de l'AMBEO Soundbar en ajoutant jusqu'à 4 AMBEO Subs connectés sans fil. Placez le/les subwoofer(s) dans la même pièce que la Soundbar (> 24) et branchez l'/les AMBEO Sub(s) sur le secteur (> 41).

5. Installer l'appli Sennheiser Smart Control pour votre smartphone et établir une connexion Wi-Fi

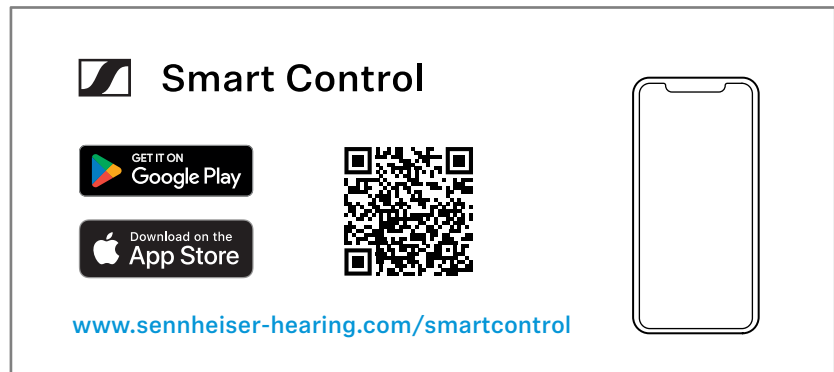

L'appli Sennheiser Smart Control vous permet d'utiliser toutes les fonctions et tous les réglages de l'AMBEO Soundbar et vous guide plus loin dans la configuration comme le Wi-Fi, le nom de la Soundbar, la connexion des AMBEO Subs (en option) et le calibrage de la pièce.

- Google Play : [click](#)
- Apple App Store: [click](#)

6. Démarrer le calibrage de la pièce

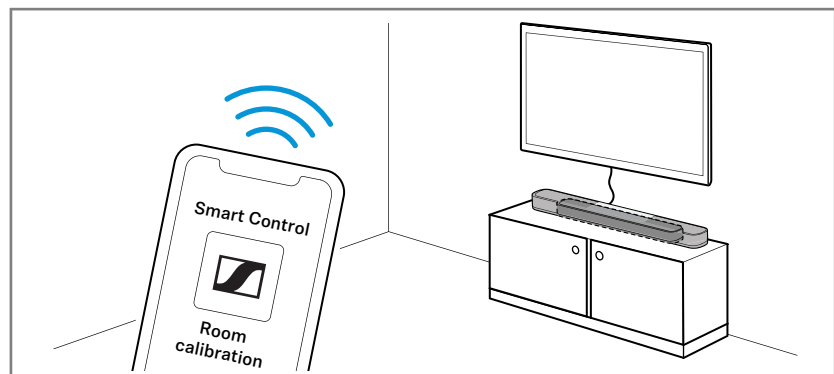

Pour une expérience de son spatial optimale, l'AMBEO Soundbar avec les AMBEO Subs optionnels doit effectuer un calibrage de la pièce. Le calibrage ne prend que quelques minutes et permet d'obtenir le meilleur son spatial 3D possible (> 48).

Configurer l'assistant optionnel Amazon Alexa ou Ok Google

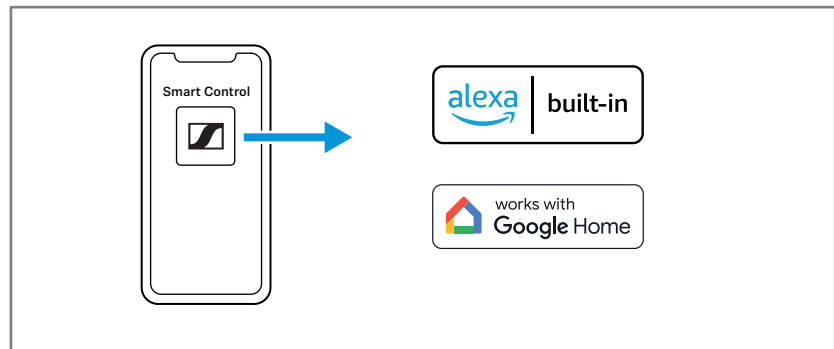

En option, vous pouvez configurer la Soundbar pour les assistants vocaux Amazon Alexa ou Ok Google. L'appli Smart Control vous guide tout au long de la configuration (connexion Internet et compte utilisateur requis, la disponibilité d'Amazon Alexa, Alexa Cast et Ok Google dépend de la région).

Amazon Alexa est intégré à la Soundbar et peut être utilisé dans toutes ses fonctionnalités. Le contrôle s'effectue via les microphones de la Soundbar.

Pour utiliser l'assistant vocal de Google, il faut en outre un appareil intelligent pour le contrôle qui transforme les commandes vocales en actions (le contrôle ne s'effectue pas via les microphones de la Soundbar). Dans ce cas, la Soundbar peut par exemple être utilisée comme haut-parleur en combinaison avec un smartphone.

Installer la Soundbar et le Sub

Placer la Soundbar sur les pieds d'appareil et la positionner

ATTENTION

Dommmages matériels dus à la surchauffe

Si la ventilation est insuffisante, la Soundbar risque de surchauffer.

- ▷ Ne placez aucun objet sur la Soundbar, respectez les distances minimales et veillez à une ventilation circulante.

ATTENTION

Risque de décoloration des surfaces de meubles !

Le vernis ou l'encaustique peuvent attaquer les pieds du produit et ainsi tacher vos meubles.

- ▷ Ne placez pas le produit sur des surfaces fragiles ; si nécessaire, placez un tapis sous le produit.
-
- ▷ Placez la Soundbar sur un meuble stable, plat et horizontal qui peut porter le poids de la Soundbar.
 - ▷ Pour ce faire, observez les instructions suivantes :
 - La distance **X** entre la Soundbar et les murs latéraux doit idéalement être la même, de sorte que la Soundbar soit centrée dans la pièce. Les distances optimales entre la Soundbar et les murs sont comprises entre 1 et 5 mètres.
 - La Soundbar doit être installée de manière surélevée, à une hauteur d'au moins 70 cm (par exemple sur un meuble).
 - Il ne doit y avoir aucun objet entre la Soundbar, les murs latéraux et le plafond de la pièce qui bloque le son ou qui a un fort effet d'absorption acoustique (par ex. des meubles comme des étagères ou des fauteuils, des séparateurs de pièce, des rideaux, des pots de fleurs).
 - La distance **Y** entre la Soundbar et le plafond doit être comprise entre 1 et 5 mètres, mais ne doit pas être supérieure à 5 mètres. Le plafond doit être plan et horizontal (pas de toit en pente ou en dôme).
 - La Soundbar doit être installée de manière centrale sous la télé.
 - Vous pouvez connecter la Soundbar à 1 à 4 AMBEO Subs optionnels pour donner plus de volume et de présence au son spatial. Pour le positionnement de l'AMBEO Subs, voir > 28.

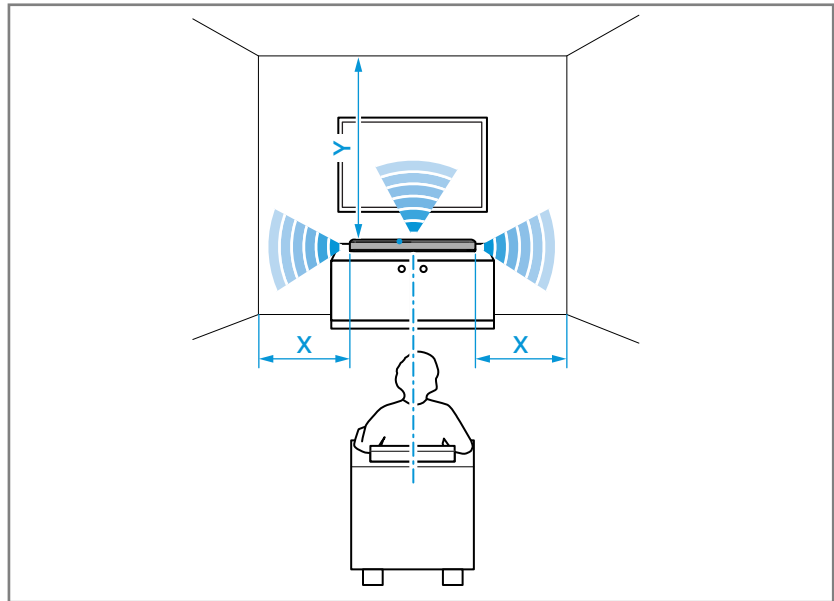

- La distance entre la Soundbar et la télé doit être d'au moins 10 cm.
- Notez que sur certains télé, le capteur de la télécommande peut être masqué par la Soundbar et la télécommande peut ne plus fonctionner. Dans ce cas, augmentez la distance entre la Soundbar et la télé ou utilisez un répéteur IR disponible dans le commerce.
- Votre siège (point optimal « sweet spot ») devrait se trouver au milieu devant de la Soundbar et à au moins 2 m de la Soundbar.

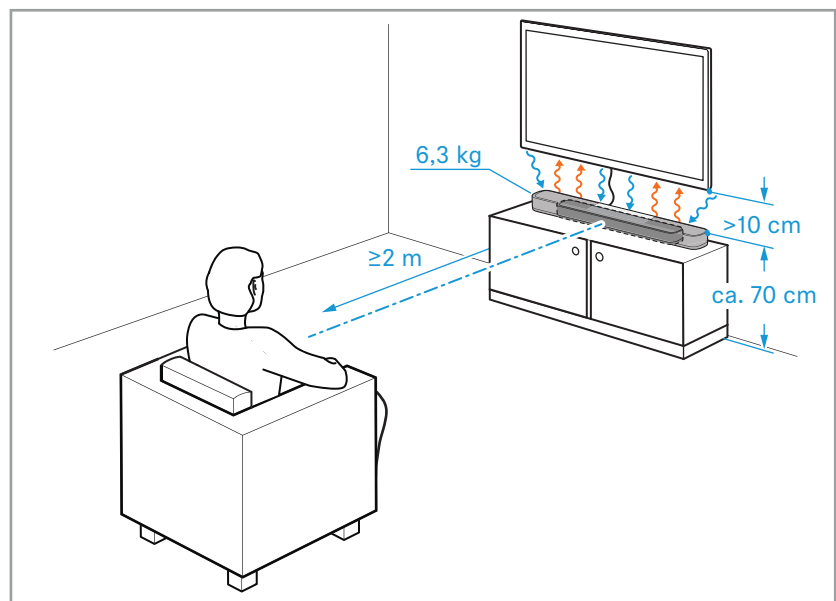

- ▷ Veillez à une ventilation circulante. Le produit dégage de la chaleur qui est dissipée par le boîtier.

Positionnement optimale

L'illustration suivante montre le schéma des ondes sonores à partir de la Soundbar, qui sont réfléchies par les murs et les objets et atteignent ainsi le point optimal (« sweet spot »). De cette manière, il est possible de créer un son spatial virtuel avec une Soundbar.



Installer la Soundbar et le Sub

L'AMBEO Soundbar | Plus est équipée de haut-parleurs Top-Firing qui envoient le son vers le plafond, ce qui permet de reproduire les effets sonores depuis le haut.

Au lieu de haut-parleurs Top-Firing, l'AMBEO Soundbar | Mini dispose d'algorithmes DSP (Digital Sound Processing) spéciaux qui simulent ce type d'effets de hauteur. Cela donne l'impression que le son arrive par le haut.

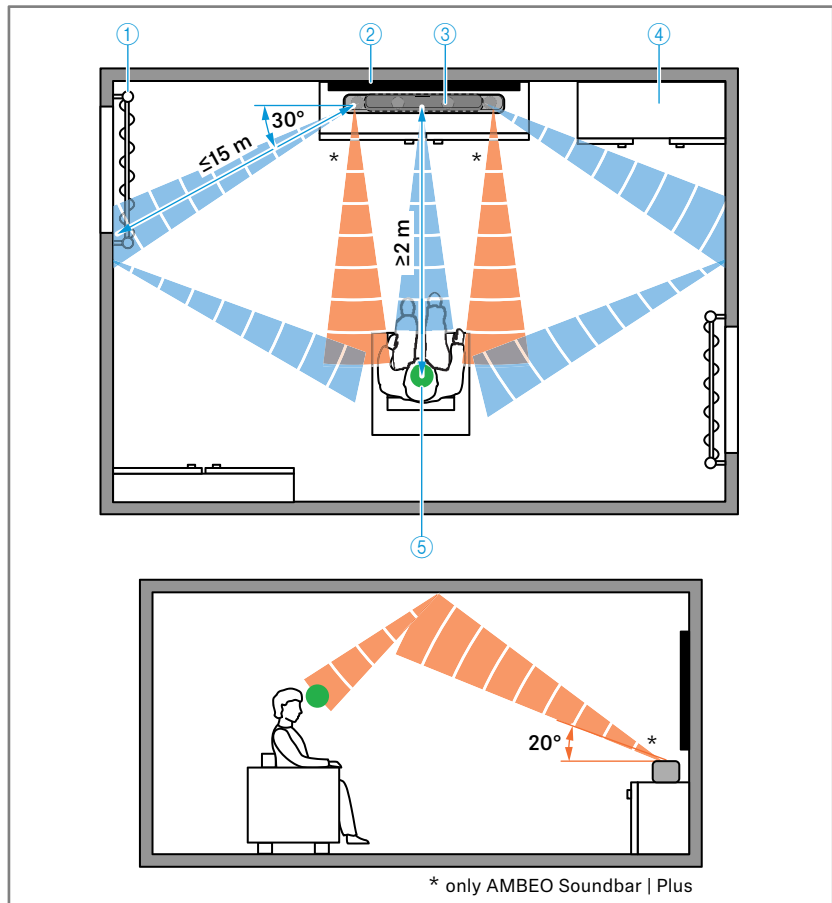
L'AMBEO Sub peut théoriquement être placé n'importe où dans la pièce, car les ondes sonores de basse fréquence ne peuvent pas être localisées par l'ouïe. Si vous utilisez plusieurs subwoofers (jusqu'à 4 possibles), notez que les subwoofers doivent être placés sur le même côté/mur.



- | | | |
|--------------------------------|--|--|
| ① Rideau |  | Surface réfléchissante |
| ② Télé |  | Ondes sonores des haut-parleurs |
| ③ Soundbar |  | *AMBEO Soundbar Plus uniquement : Ondes sonores des haut-parleurs Top Firing vers le plafond |
| ④ Meubles | | |
| ⑤ Point optimal « sweet spot » | | |

i Lors du positionnement de la Soundbar, n'oubliez pas que le son est réfléchi par les murs et le plafond. De nombreux rideaux, tapis épais et autres surfaces rugueuses peuvent affecter le son spatial 3D.

Monter la Soundbar sur le mur

Pour monter la Soundbar sur le mur, vous avez besoin du support mural SB02-WM pour l'AMBEO Soundbar SB02 (accessoire optionnel, > 18).

- ▷ Procédez comme décrit dans la notice de montage (fournie avec le support mural SB02-WM).

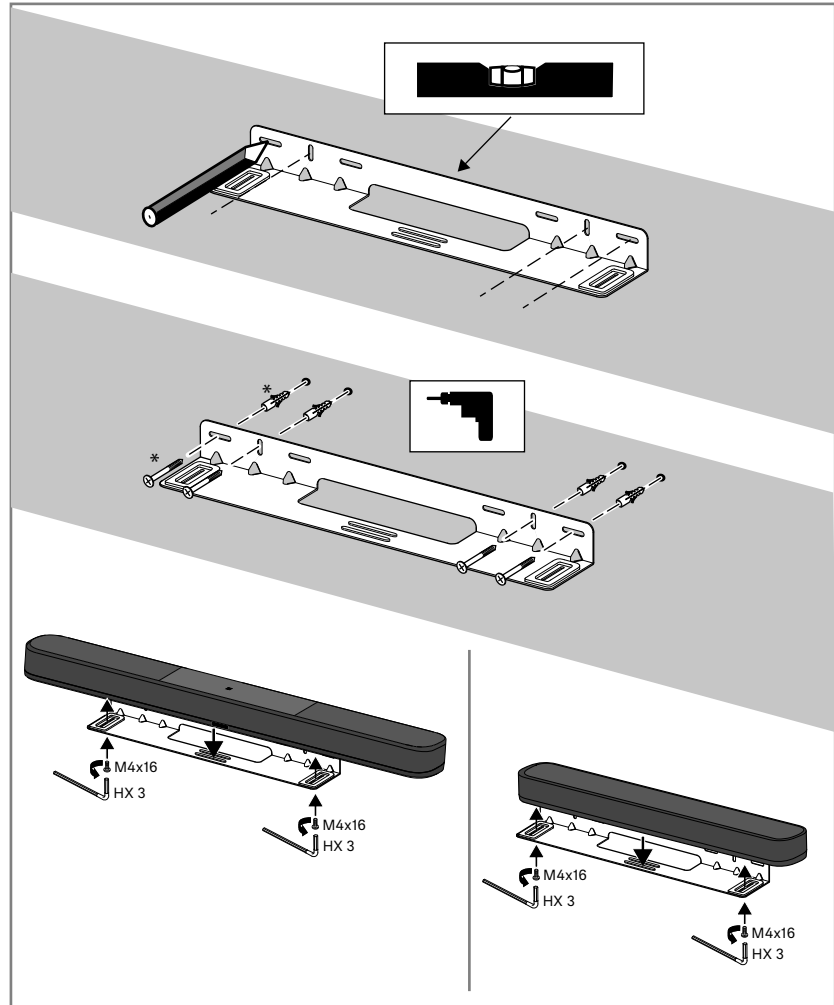

Placer le Sub sur les pieds d'appareil et le positionner

ATTENTION

Risque de décoloration des surfaces de meubles !

Le vernis ou l'encaustique peuvent attaquer les pieds du produit et ainsi tacher vos meubles.

- ▷ Ne placez pas le produit sur des surfaces fragiles ; si nécessaire, placez un tapis sous le produit.
-
- ▷ Placez le Sub sur le sol. Le sol doit être ferme et plat.
 - ▷ Pour ce faire, observez les instructions suivantes :
 - Le subwoofer doit être placé sur le côté de la Soundbar. La distance par rapport aux murs doit être d'environ 15 cm.
 - La portée radio entre le subwoofer et la Soundbar est de jusqu'à 10 mètres.
 - L'angle de rayonnement du subwoofer est dirigé vers le haut. Ne placez pas d'objets sur le subwoofer et ne le couvrez pas.
 - Si vous utilisez plus d'un subwoofer (jusqu'à 4 possibles), placez les subwoofers sur le même côté/mur. Il est également possible de répartir les subwoofers dans la pièce, mais dans ce cas, la puissance des basses peut ne pas se développer de manière optimale.
 - Placer le subwoofer à l'avant de la pièce permet d'obtenir un mélange sonore optimal entre les haut-parleurs.
 - Placer le subwoofer à l'arrière de la pièce minimise l'effet de localisation.

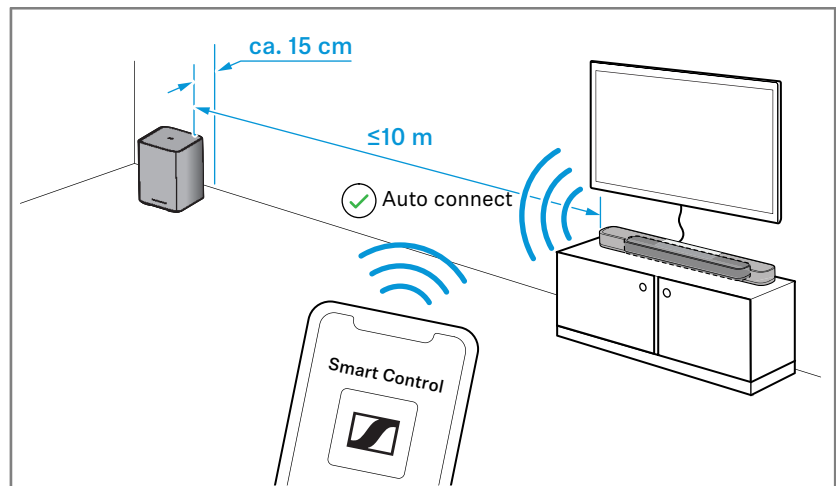

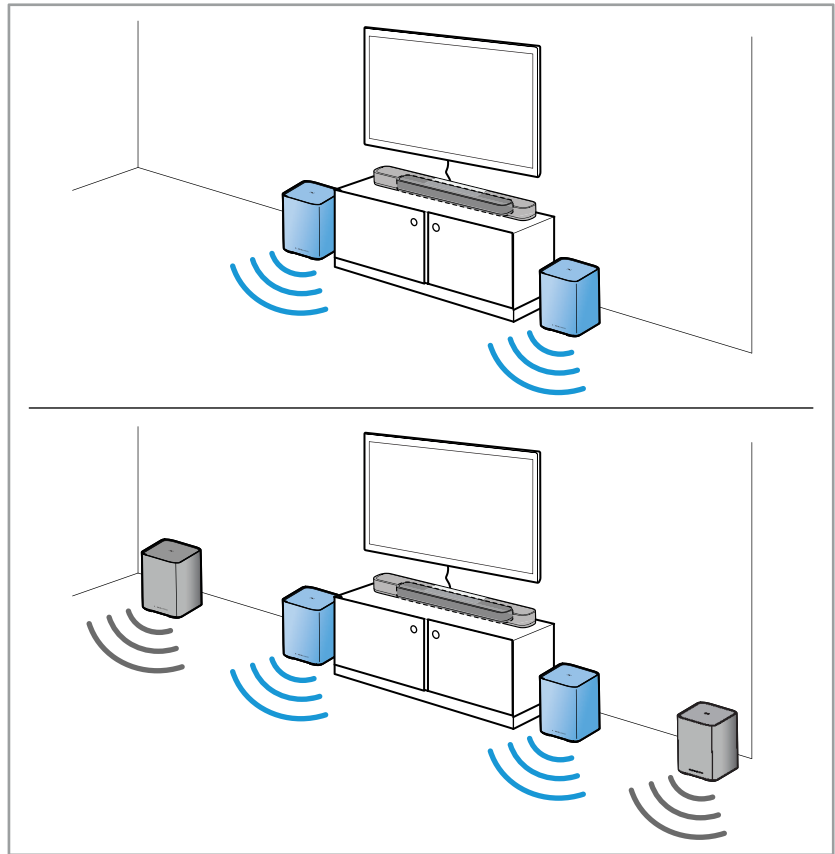

Raccordement des appareils à l'AMBEO Soundbar

- ▷ Placez un matériau de protection (par ex. une couverture) entre le meuble et la Soundbar.
- ▷ Tournez soigneusement la Soundbar sur la face avant.



Schéma de raccordement (exemples)

Raccordez vos sources audio à l'AMBEO Soundbar et à votre télé en suivant le schéma (exemple) du guide de démarrage rapide fourni. Sennheiser recommande de raccorder les sources audio pour formats surround haute résolution directement à l'AMBEO Soundbar en utilisant un câble Premium HDMI® haute vitesse.

Notez à cet égard que les contenus vidéo d'une résolution de 8K ne peuvent pas être transmis à la Soundbar. Raccordez votre appareil vidéo directement à votre télé si vous souhaitez transmettre du contenu vidéo en 8K (avec un câble HDMI® ultra haute vitesse).

Raccordement des appareils à l'AMBEO Soundbar

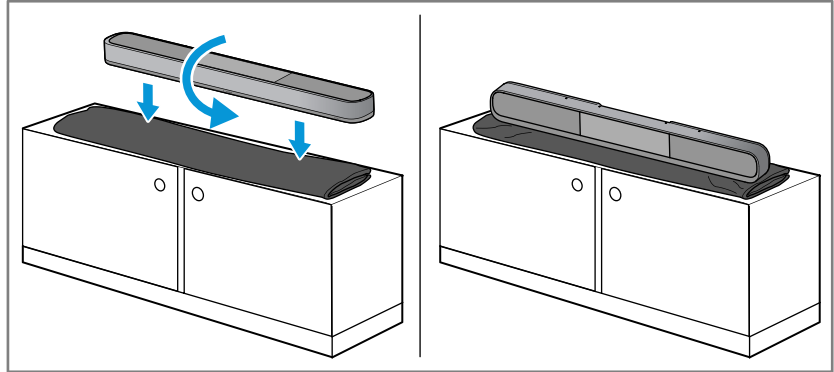
Exemple AMBEO Soundbar | Mini

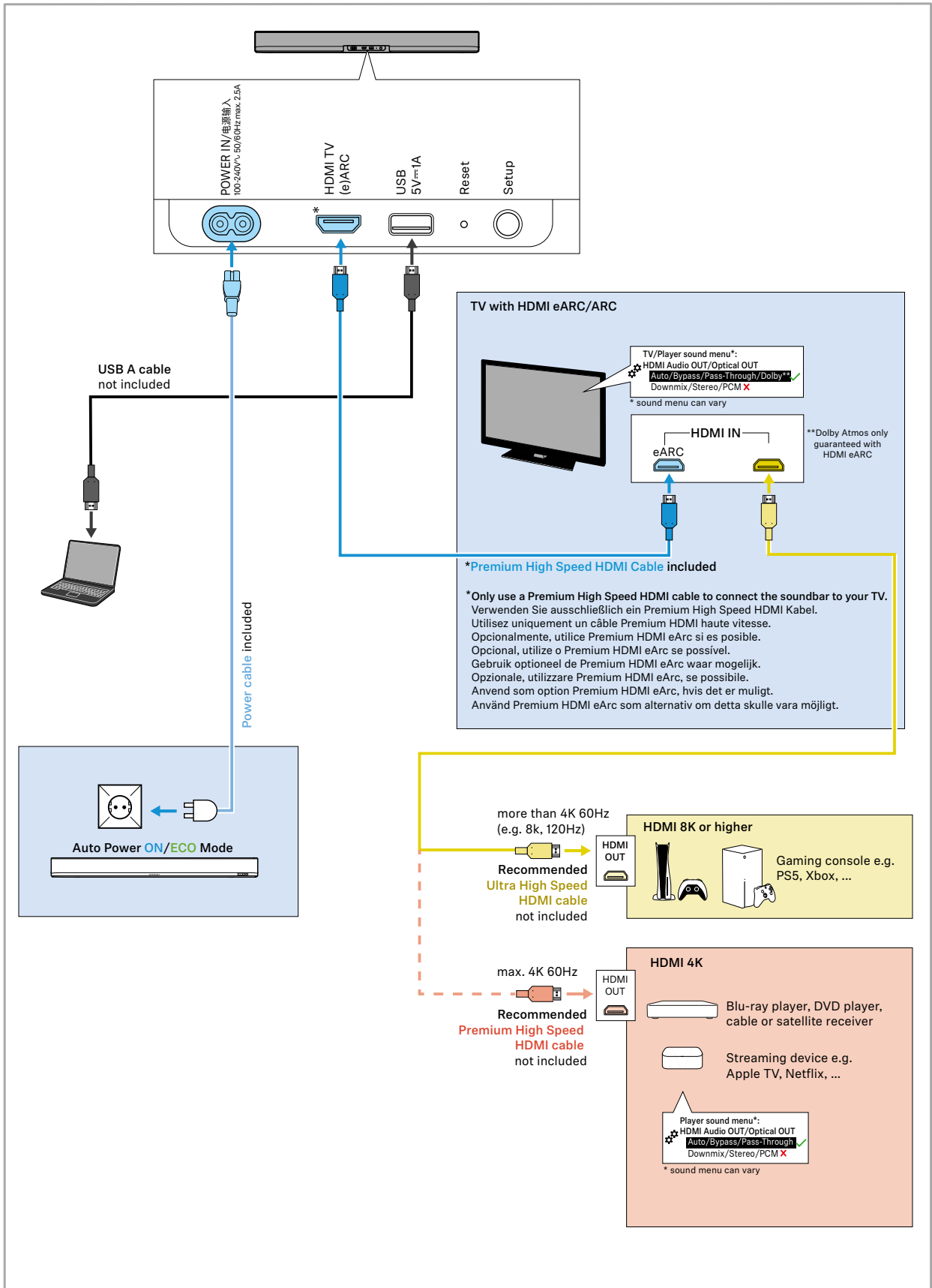

Raccordement via HDMI ARC ou HDMI eARC

La transmission de signaux audio via HDMI ARC et HDMI eARC est soumise à des restrictions. Les formats audio suivants peuvent être transmis avec les normes HDMI :

Format audio	Calcul des canaux de la Soundbar	HDMI ARC*	HDMI eARC*
Son stéréo (LPCM)	2.0	oui	oui
Son surround (LPCM)	5.1/7.1	oui	oui
Dolby Digital/ DTS Digital Surround/ DTS 96/24	5.1	oui	oui
Dolby Digital Plus/ DTS-HD High Resolution	7.1	dépendant	oui
DTS-ES Discrete/Matrix	6.1	oui	oui
Dolby True HD/ DTS-HD Master Audio	7.1	non	oui
Dolby Atmos/ DTS:X/MPEG-H	7.1.4	dépendant	oui
Sony 360 Reality Audio	7.1.4	dépendant	oui

***oui : pris en charge**
non : pas pris en charge
dépendant : en fonction du modèle de la télé (voir la notice d'emploi de votre télé)

Pour pouvoir lire les contenus Dolby Atmos/DTS:X/MPEG-H sans perte et avec une qualité sonore optimale, il est recommandé de connecter la Soundbar à l'entrée HDMI eARC de la télé, si celle-ci en est équipée.

Toutes les télévisions ne disposent pas d'une entrée HDMI ARC ou HDMI eARC. L'AMBE0 Soundbar | Plus peut également être raccordée via la sortie optique de la télé (> 86).

Pour la connexion HDMI, utilisez au moins un câble Premium HDMI haute vitesse ou mieux (sinon, seule la vidéo sera transmise via le câble HDMI, pas l'audio).

Notez que les adaptateurs HDMI optionnels disponibles dans le commerce pour ARC/eARC ne fonctionneront pas si votre télé et votre source audio ne peuvent pas lire des contenus comme Dolby Atmos/DTS:X/MPEG-H.

i Pour plus d'informations sur les autres codecs audio lus (Dolby Digital, par exemple), voir le menu [Codec](#) de l'appli Sennheiser Smart Control (> 62). Ici, vous pouvez également ajuster les réglages du codec (> 69).

Dolby Atmos et les services de streaming

Dans la mesure où un service de streaming prend en charge le Dolby Atmos, il convient de vérifier quels contenus proposés sont effectivement disponibles et peuvent être lus dans ce format. Pour avoir accès au contenu Dolby Atmos, il est dans la plupart des cas nécessaire de souscrire un abonnement. Vous trouvez des informations à ce sujet auprès de votre fournisseur de streaming. Pour activer la lecture audio des services de streaming, voir > 71.

Préparation

Effectuez les réglages du son sur la télé et sur l'appareil audio/vidéo.

- ▷ Sur vos appareils, réglez les réglages du son pour la sortie HDMI et la sortie optique de « Downmix/Stéréo » sur « Auto/Bypass/Pass-Through/Dolby ». (Le menu des appareils peut utiliser différentes désignations selon le fabricant).

Cela assure que les signaux audio pour le son spatial 3D sont envoyés depuis la source (par ex. télé) vers l'AMBEO Soundbar.

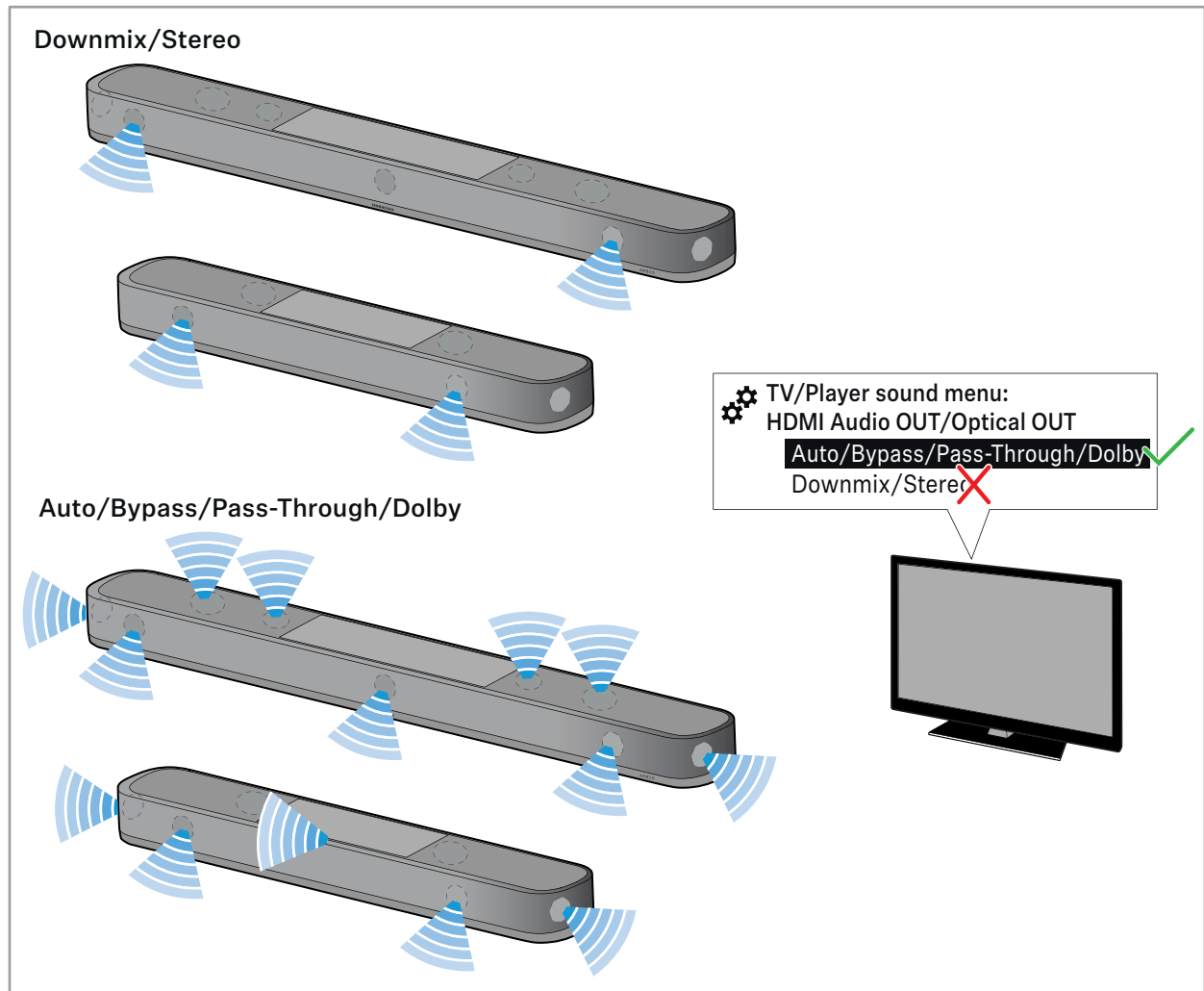

Raccorder une télé

Connexion à la prise HDMI eARC (recommandée)

Câble requis : câble Premium HDMI haute vitesse (fourni)

Pour raccorder la Soundbar à une télé avec une prise HDMI IN marquée « ARC/eARC » :

- ▷ Branchez l'un des connecteurs du câble Premium HDMI haute vitesse fourni dans la prise **HDMI TV (eARC)** de la Soundbar.
- ▷ Branchez l'autre connecteur du câble dans la prise HDMI (eARC)-IN de votre télé.
- ▷ Observez les réglages de vos appareils (> 35).

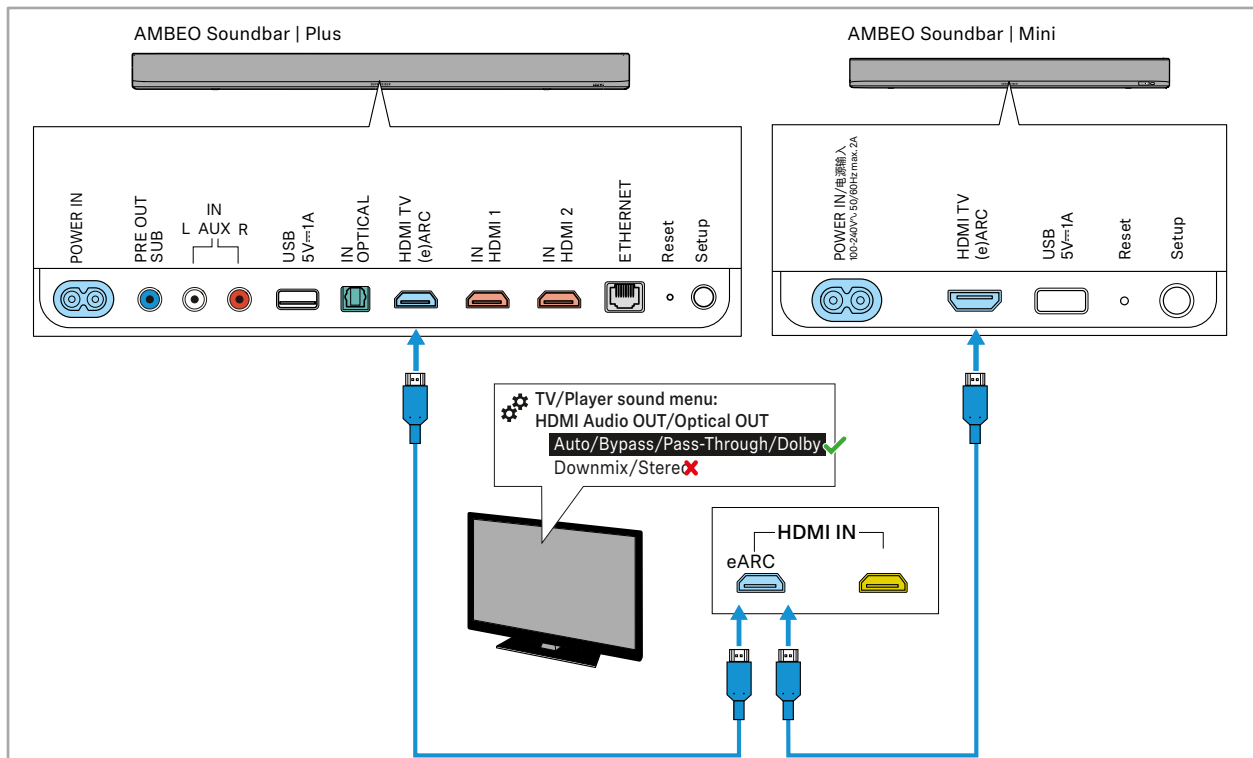

Connexion sans prise HDMI eARC (AMBEO Soundbar | Plus uniquement)

Câble requis : câble optique (longueur recommandée : max. 5 m)

Pour raccorder la Soundbar à une télé sans prise HDMI IN marquée « ARC/eARC » :

- ▷ Branchez l'un des connecteurs d'un câble optique (à commander séparément) dans la prise **OPTICAL IN** de la Soundbar.
- ▷ Branchez l'autre connecteur du câble dans la prise **OPTICAL OUT** de votre télé.
- ▷ Observez les réglages de vos appareils (> 35).

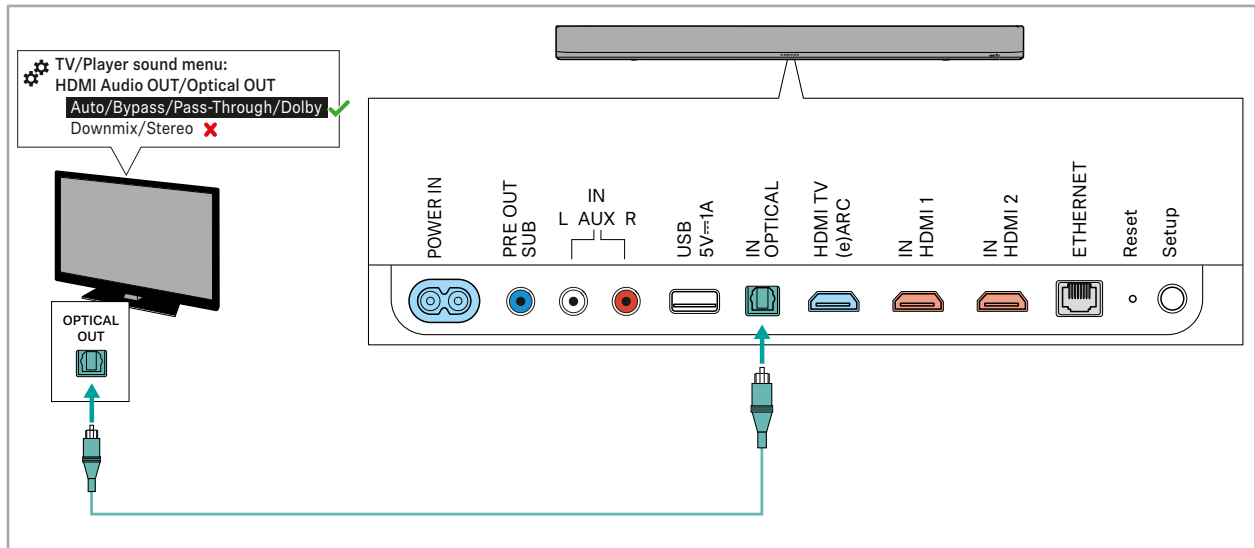

Raccorder un appareil audio/vidéo (AMBEO Soundbar | Plus uniquement)

Connexion numérique

Câble requis : HDMI (recommandé : au moins un câble Premium HDMI haute vitesse)

Pour raccorder la Soundbar à une source audio (par ex. lecteur Blu-ray, lecteur DVD) :

- ▷ Branchez l'un des connecteurs d'un câble HDMI (à commander séparément) dans l'une des deux prises HDMI (**HDMI 1 IN**, **HDMI 2 IN**) de la Soundbar.
- ▷ Branchez l'autre connecteur du câble dans la prise HDMI OUT de votre source audio.
- ▷ Observez les réglages de vos appareils (> 35).

i Les contenus vidéo d'une résolution de 8K ne peuvent pas être transmis à la Soundbar. Raccordez votre appareil vidéo directement à votre télé si vous souhaitez transmettre du contenu vidéo en 8K.

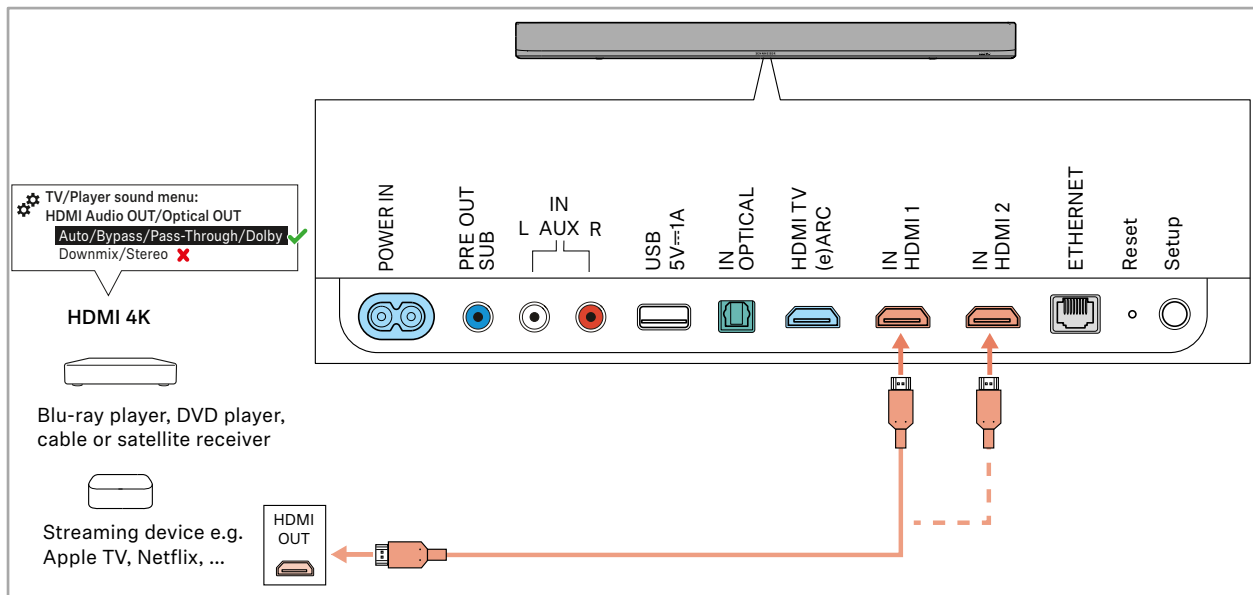

Connexion analogique

Câble requis : câble RCA stéréo

Pour raccorder la Soundbar à une télé ou source audio (par ex. lecteur CD) :

- ▷ Branchez le connecteur rouge d'un câble RCA (à commander séparément) dans la prise rouge **AUX IN R** et le connecteur blanc du même côté du câble dans la prise blanche **AUX IN L** de la Soundbar.
- ▷ Branchez l'autre connecteur rouge du câble dans la prise rouge et le connecteur blanc du même côté du câble dans la prise blanche de la télé ou source audio.

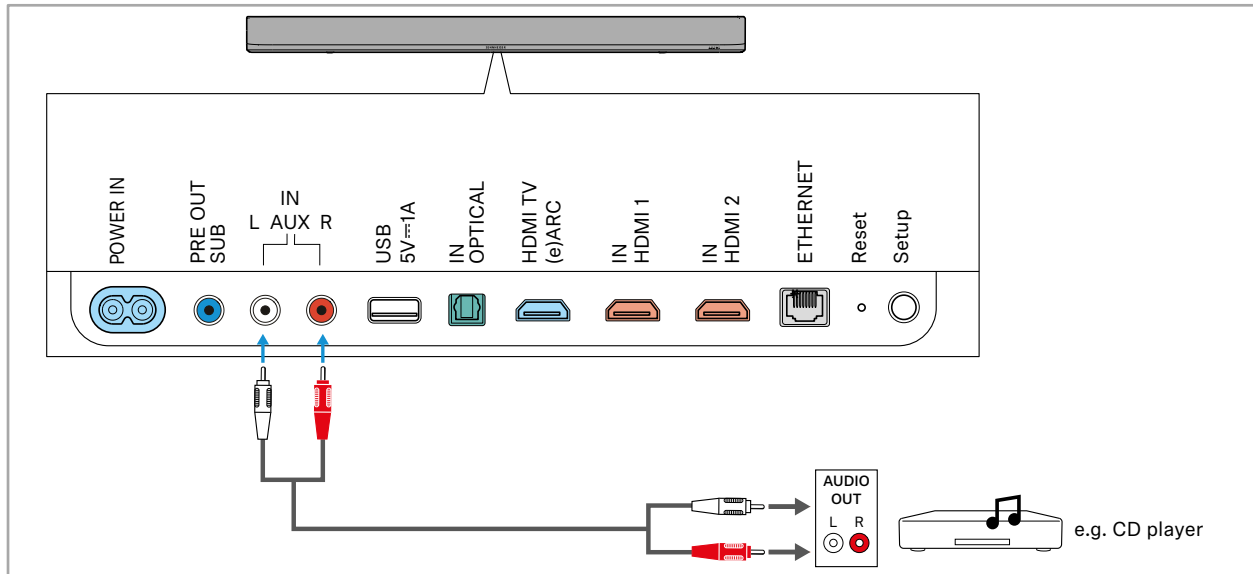

Raccorder un câble Ethernet (AMBEO Soundbar | Plus uniquement)

Pour raccorder la Soundbar à un réseau filaire :

- ▷ Branchez l'un des connecteurs d'un câble réseau (avec connecteur RJ-45, à commander séparément) dans la prise **ETHERNET** de la Soundbar.
- ▷ Branchez l'autre connecteur du câble dans la prise réseau de votre routeur.

Il se peut que vous ayez besoin d'effectuer des réglages sur votre routeur.

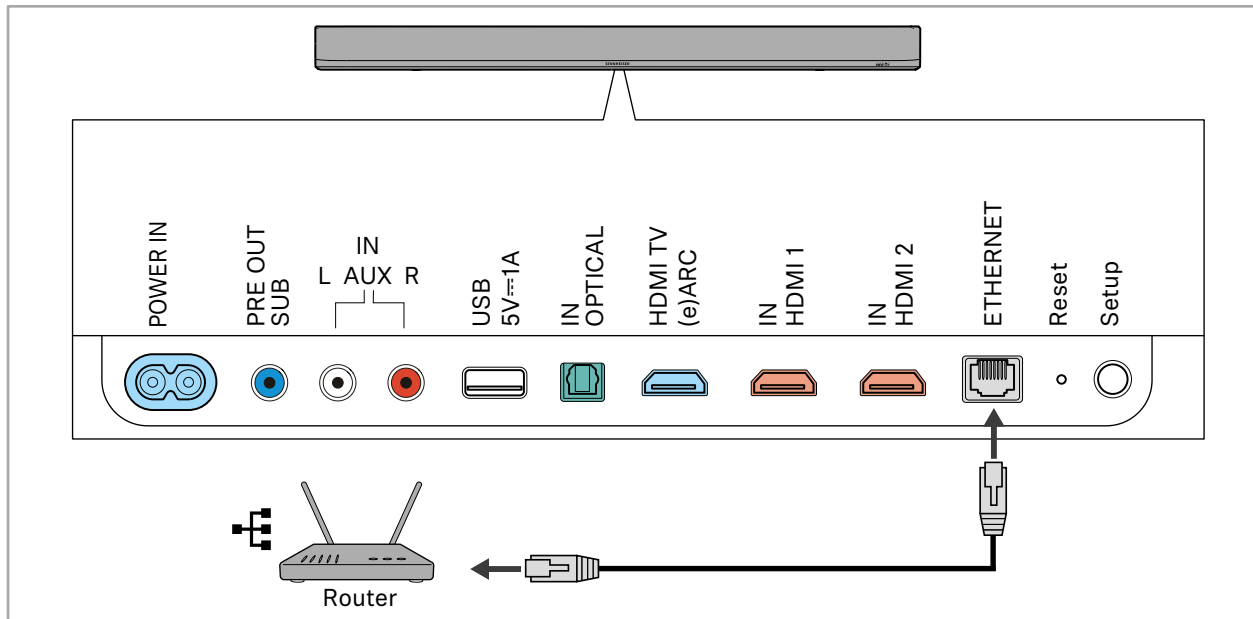

Si vous connectez la Soundbar à Internet/Ethernet par câble, la fonction Wi-Fi de la Soundbar est automatiquement désactivée. Alternativement, la Soundbar peut être connectée à Internet via Wi-Fi (> 60).

Raccorder un subwoofer (optionnel)

En option, vous pouvez raccorder un subwoofer à la Soundbar.

Connexion analogique (AMBEO Soundbar | Plus uniquement)

Câble requis : câble RCA mono

- ▷ Réglages recommandés : Sur le subwoofer, réglez le volume sur « env. 50% » et le crossover sur « Max » (voir la notice d'emploi du subwoofer).
- ▷ Branchez l'un des connecteurs du câble RCA mono (à commander séparément) dans la prise **PRE OUT SUB** de la Soundbar.
- ▷ Branchez l'autre connecteur dans la prise **LOW LEVEL IN/MONO** du subwoofer.

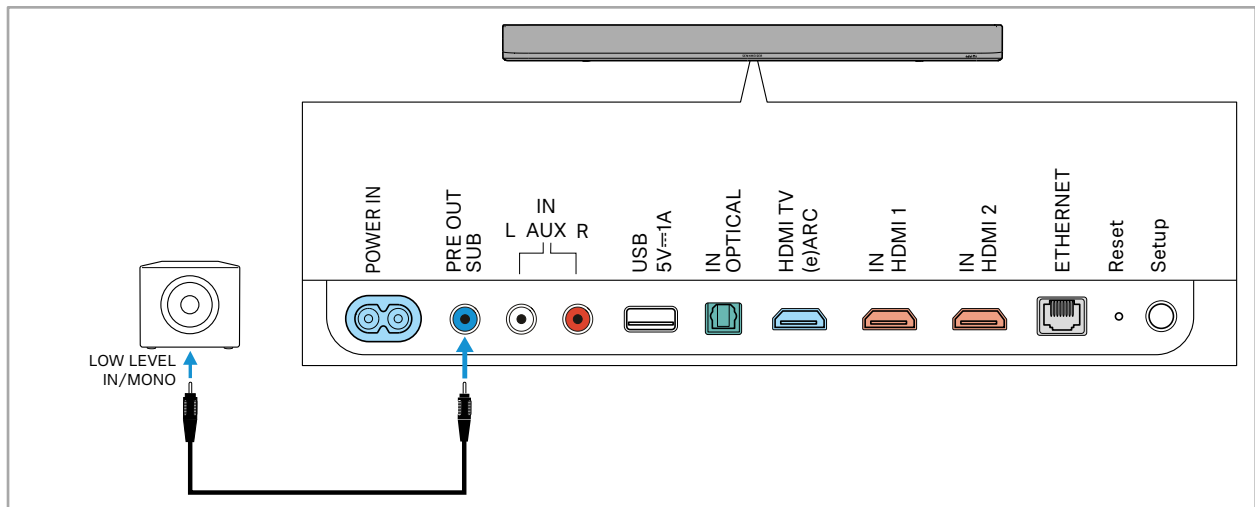

Connexion sans fil (uniquement avec AMBEO Sub)

Vous pouvez connecter sans fil jusqu'à 4 AMBEO Subs à la Soundbar. Vous pouvez configurer et gérer les connexions sans fil de tous les AMBEO Subs via l'appli Sennheiser Smart Control (> 66). Pour cela, l'appli Smart Control doit être installée sur votre smartphone et connectée à la Soundbar.

Si l'appli Smart Control n'est pas disponible, vous pouvez établir la connexion sans fil à l'aide de la touche Setup de la Soundbar.

- ▷ Assurez-vous que la Soundbar et l'AMBEO Sub sont connectés à l'alimentation électrique (> 44, > 45).

L'AMBEO Sub est automatiquement en mode appairage à la livraison et recherche une nouvelle connexion. La LED d'état de l'AMBEO Sub clignote alors en jaune.

- i** Si la LED d'état de l'AMBEO Sub clignote en blanc, cela signifie que l'AMBEO Sub recherche une connexion connue avec un appareil avec lequel l'AMBEO Sub a déjà été appairé. Pour supprimer cette connexion connue, vous devez réinitialiser l'AMBEO Sub (> 43).

- ▷ Appuyez brièvement sur la touche Setup de la Soundbar. La Soundbar se connecte à l'AMBEO Sub. La LED d'état de l'AMBEO Sub s'allume en blanc après une connexion réussie.

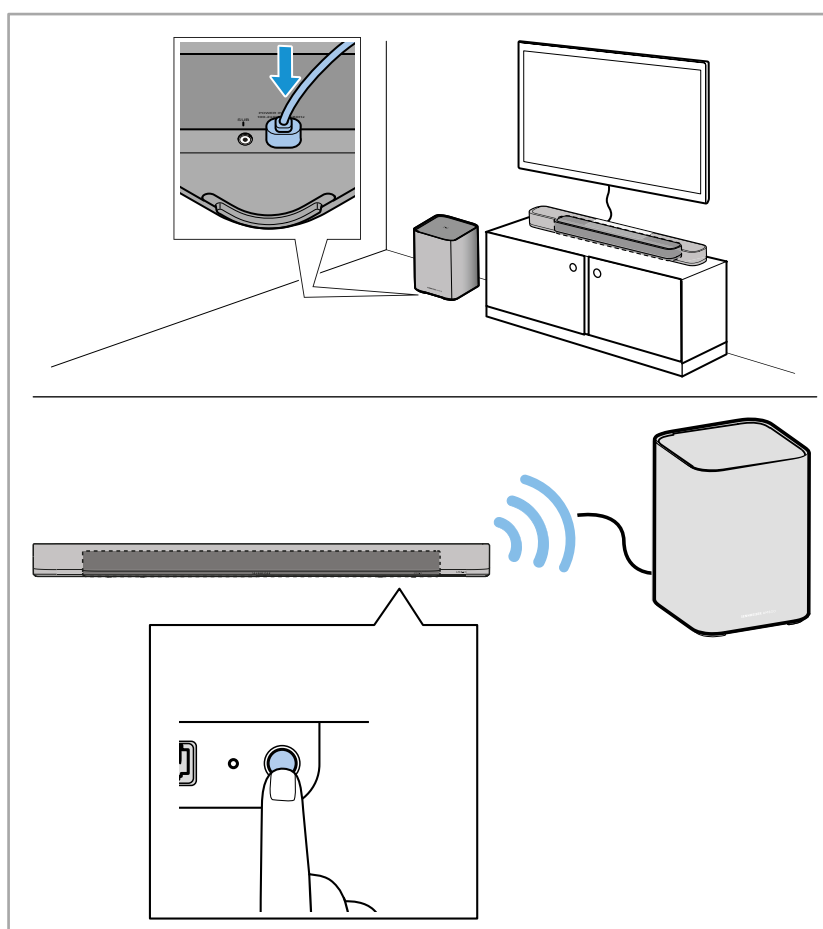

- ▷ Si nécessaire, connectez d'autres AMBEO Subs de la même manière.
- ▷ Calibrez la Soundbar et l'AMBEO Sub (> 48).

Supprimer les réglages d'appairage de l'AMBEO Sub

Si l'AMBEO Sub est déjà appairé avec un appareil, la LED d'état de l'AMBEO Sub clignote en blanc au lieu de jaune pendant la recherche de connexion. L'AMBEO Sub essaie automatiquement de se connecter à l'appareil connu.

Pour pouvoir connecter l'AMBEO Sub à un nouvel appareil, vous devez supprimer les réglages d'appairage connus.

Vous pouvez supprimer les réglages d'appairage de tous les AMBEO Subs connectés directement via l'appli Smart Control (> 67).

Vous pouvez également réinitialiser les réglages d'appairage à l'aide de la touche Setup de l'AMBEO Sub.

Pour réinitialiser l'AMBEO Sub à l'aide de la touche Setup :

- ▷ Appuyez la touche Setup de l'AMBEO Sub pendant 3 secondes. La LED d'état de l'AMBEO Sub clignote 3x en orange, puis palpite en jaune. L'AMBEO Sub recherche une nouvelle connexion.

Si vous réinitialisez les réglages d'appairage de l'AMBEO Sub à l'aide de la touche Setup, vous devez ensuite supprimer manuellement les réglages d'appairage de l'AMBEO Sub dans l'appli Sennheiser Smart Control (> 67).

Après avoir supprimé les réglages d'appairage de l'AMBEO Sub, vous devez effectuer un calibrage de la pièce (> 48).

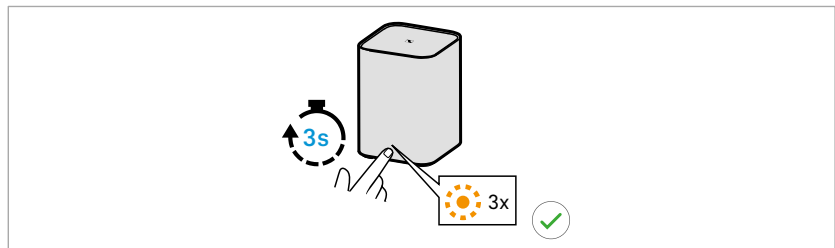

Déconnecter le subwoofer

Tant que le subwoofer est connecté à la Soundbar, vous pouvez le désactiver dans l'appli Sennheiser Smart Control. De cette façon, vous pouvez empêcher l'utilisation d'un subwoofer pendant la lecture audio sans avoir à déconnecter le subwoofer de la Soundbar (> 67).

Si le subwoofer est désactivé, la Soundbar utilise les données du calibrage de la pièce sans subwoofer, si disponible.

Brancher la Soundbar sur le secteur/ débrancher la Soundbar du secteur



ATTENTION

Risque d'endommagement du produit !

Si vous raccordez le produit à une tension d'alimentation inappropriée, vous risquez de l'endommager.

- ▷ Utilisez un câble secteur approprié pour raccorder le produit au secteur (100 – 240 V, 50 Hz/60 Hz).

Brancher sur le secteur

- ▷ Branchez le connecteur du câble secteur dans la prise secteur **POWER IN** de la Soundbar.
 - ▷ Branchez la fiche secteur du câble secteur sur une prise de courant appropriée.
- La Soundbar s'allume automatiquement une fois branchée sur le secteur.

La barre d'état LED de la Soundbar s'allume en blanc.

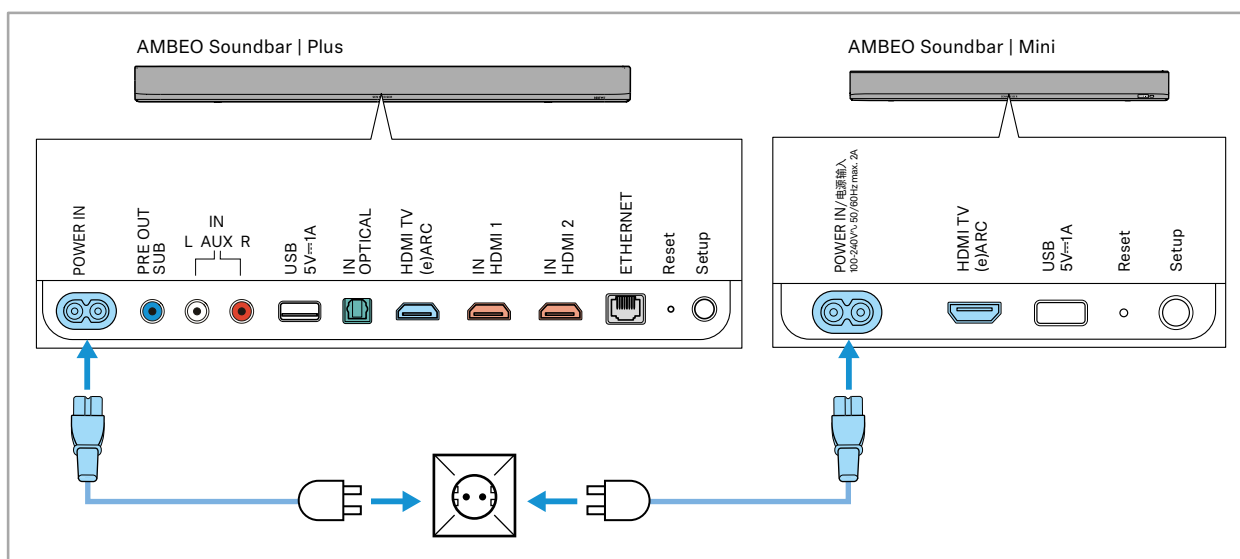

Débrancher du secteur

- ▷ Retirez la fiche secteur du câble secteur de la prise de courant.
- ▷ Retirez le connecteur du câble secteur de la prise secteur **POWER IN** de la Soundbar.



Il n'est pas nécessaire d'allumer ou d'éteindre la Soundbar manuellement. Lorsque la Soundbar n'est pas utilisée, elle se met automatiquement en mode ECO (> 53) pour économiser de l'énergie. La Soundbar se met automatiquement en marche à partir du mode ECO lorsque vous démarrez la lecture audio à partir d'une source audio.

Alternativement, vous pouvez mettre la Soundbar en mode veille sans connexion réseau (> 53).

Brancher l'AMBEO Sub sur le secteur/ débrancher l'AMBEO Sub du secteur



ATTENTION

Risque d'endommagement du produit !

Si vous raccordez le produit à une tension d'alimentation inappropriée, vous risquez de l'endommager.

- ▷ Utilisez un câble secteur approprié pour raccorder le produit au secteur (100 – 240 V, 50 Hz/60 Hz).

Brancher sur le secteur

- ▷ Branchez le connecteur du câble secteur dans la prise secteur **POWER IN** de l'AMBEO Sub.
- ▷ Branchez la fiche secteur du câble secteur sur une prise de courant appropriée.
L'AMBEO Sub s'allume automatiquement une fois connecté à l'alimentation électrique.
La LED d'état de l'AMBEO Sub s'allume en blanc.

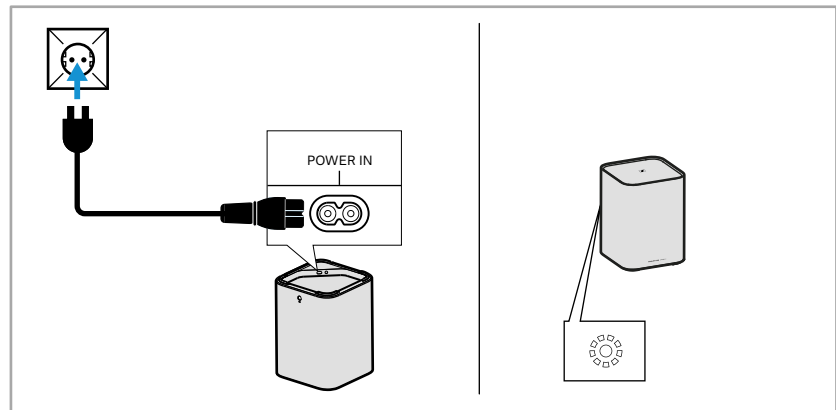

Débrancher du secteur

- ▷ Retirez la fiche secteur du câble secteur de la prise de courant.
- ▷ Retirez le connecteur du câble secteur de la prise secteur **POWER IN** de l'AMBEO Sub.



Il n'est pas nécessaire d'allumer ou d'éteindre l'AMBEO Sub manuellement. Si l'AMBEO Sub est connecté sans fil à la Soundbar et que celle-ci passe en mode ECO, l'AMBEO Sub passe automatiquement en mode veille au bout de 5 minutes. Si l'AMBEO Sub est connecté par câble à la Soundbar, l'AMBEO Sub ne se met en mode veille qu'au bout de 15 minutes.

L'AMBEO Sub se met automatiquement en marche à partir du mode veille lorsque vous démarrez la lecture audio à partir de la Soundbar.

Mise en service de la Soundbar

Préparer la télécommande SB02-RC

Pour enlever la sécurité transport de la pile :

- ▷ Utilisez un objet approprié (par ex. une pièce de monnaie) pour ouvrir le couvercle du compartiment à piles situé sur le dessous de la télécommande en effectuant une rotation dans le sens inverse des aiguilles d'une montre.
- ▷ Retirez la bande en plastique.
- ▷ Fermez le couvercle du compartiment à piles en effectuant une rotation dans le sens des aiguilles d'une montre.

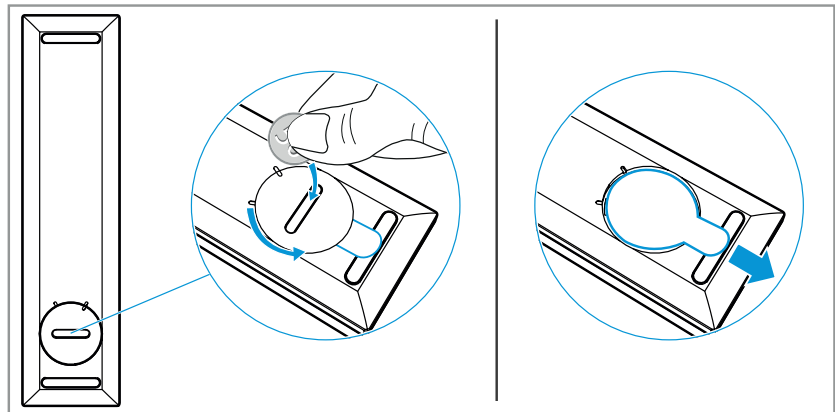

Installer l'appli Sennheiser Smart Control

Pour contrôler la Soundbar avec un smartphone, la Soundbar et le smartphone sur lequel vous installez l'appli Sennheiser Smart Control doivent être connectés au même réseau Wi-Fi.

Pour utiliser pleinement tous les réglages et fonctions de l'AMBEO Soundbar, vous devez installer l'appli gratuite Sennheiser Smart Control sur votre smartphone.

- ▷ Téléchargez l'appli Sennheiser Smart Control sur l'Apple App Store ou sur Google Play et installez-la sur votre smartphone.
 - Google Play : [click](#)
 - Apple App Store: [click](#)

Alternativement, vous pouvez appeler le site Internet suivant : www.sennheiser-hearing.com/smartcontrol

Établir la connexion initiale entre l'appli Sennheiser Smart Control et la Soundbar

La connexion initiale entre l'appli Sennheiser Smart Control et la Soundbar est établie via Bluetooth Low Energy. Pour cela, le Bluetooth doit être activé sur votre smartphone.

Une fois la connexion initiale établie via Bluetooth, vous pouvez configurer une connexion Wi-Fi pour la Soundbar dans l'appli Smart Control. De cette manière, l'appli Smart Control peut ensuite se connecter à la Soundbar via Wi-Fi (> 60).

- ▷ Assurez-vous que la Soundbar est correctement raccordée à l'alimentation électrique.
- ▷ Assurez-vous que l'appli Smart Control est installée sur le smartphone avec lequel vous souhaitez établir la connexion et que le Bluetooth et le Wi-Fi sont activés.
- ▷ Démarrez l'appli Smart Control.
- ▷ Suivez les instructions dans l'appli Smart Control.
L'appli Smart Control reconnaît la Soundbar et active tous les réglages et fonctions disponibles.



Si la connexion initiale entre l'appli Smart Control et la Soundbar via Bluetooth échoue, il se peut que la Soundbar ait déjà été appairée avec le smartphone via Bluetooth.

Dans ce cas, vous devez supprimer toutes les entrées de la Soundbar dans le menu Bluetooth du smartphone.

Faites ensuite une nouvelle tentative de connexion.

Configurer la Soundbar sans l'appli Sennheiser Smart Control

- ▷ Connectez votre smartphone ou votre ordinateur au hotspot Wi-Fi de la Soundbar.
Le nom du réseau Wi-Fi de la Soundbar est « AMBEO Soundbar [numéro de série] ».
- ▷ Accédez à la page de la Soundbar dans votre navigateur web (Adresse: <http://192.168.255.249/> ou si la Soundbar et votre smartphone ou ordinateur se trouvent sur le même réseau : <http://ambeo>).

Démarrer le calibrage de la pièce

Le calibrage de la pièce est nécessaire pour la mesure de la pièce pour obtenir une expérience sonore spatiale optimale.

Par conséquent, le calibrage de la pièce doit être effectué si

- la Soundbar est mise en service pour la première fois dans une pièce,
- le positionnement de la Soundbar a été modifié,
- un subwoofer a été connecté ou déconnecté ou
- la pièce a changé (par ex. des meubles ont été déplacés).

Préparer le calibrage

- ▷ Branchez la Soundbar sur le secteur (> 44).
- ▷ La Soundbar s'allume. Ce processus prend environ 20 secondes. La barre d'état LED s'allume en blanc.
- ▷ Assurez-vous que les microphones de la Soundbar ne sont pas mis en sourdine (> 55).
- ▷ Assurez-vous que les subwoofers sont correctement installés et connectés au secteur (> 28, > 45).
- ▷ Assurez-vous que la pièce dans laquelle vous calibrez la Soundbar est silencieuse.

Démarrer le calibrage

Vous pouvez démarrer le calibrage soit via l'appli Sennheiser Smart Control, soit via les touches Volume + et Volume - de la Soundbar. L'appli Smart Control vous permet de vérifier l'état du calibrage en cours.

Pour démarrer le calibrage via l'appli Sennheiser Smart Control :

- ▷ Ouvrez l'appli Smart Control.
- ▷ Dans la section **System Calibration** (Démarrer le calibrage) tapez sur le bouton **Start** (Démarrer) et suivez les instructions sur l'écran.

Pour démarrer le calibrage à l'aide des touches Volume + et Volume - de la Soundbar :

- ▷ Appuyez simultanément sur les touches Volume + et Volume - pendant 3 secondes.
Le calibrage prend quelques minutes. Le calibrage de la Soundbar prend plus de temps si des subwoofers connectés sont également calibrés.

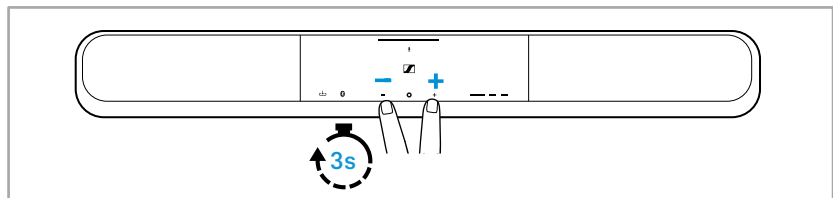

- ▷ Pendant le calibrage, évitez les bruits parasites (fenêtres ouvertes, appareils ménagers, etc.), ne vous placez pas trop près de la Soundbar et ne couvrez pas les microphones de la Soundbar, car cela pourrait fausser le calibrage. Une fois le calibrage terminé, la Soundbar joue une mélodie de démonstration.

Annuler le calibrage

Pour annuler le calibrage :

- Appuyez sur la touche Multifonctions  de la Soundbar pendant 3 secondes.
La barre d'état LED s'allume en rouge.
La Soundbar se trouve dans un état non calibré et doit être recalibrée.

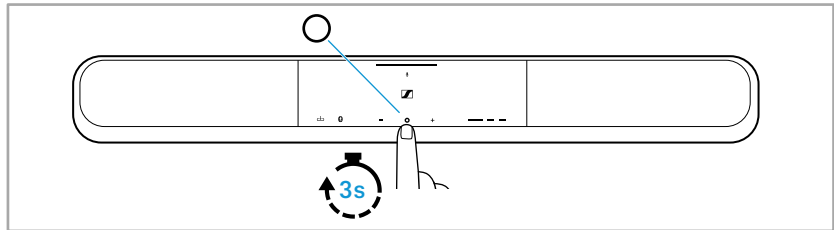

Fonctionnement de la Soundbar



AVERTISSEMENT

Risque dû à un volume sonore élevé !

Écouter à des volumes sonores élevés pendant de longues périodes peut provoquer des dommages auditifs permanents.

- ▷ Réglez le volume sur un niveau faible avant de sélectionner une source.
- ▷ Ne vous exposez pas constamment à des volumes élevés.

Allumer/éteindre la Soundbar

La Soundbar s'allume automatiquement une fois branchée sur le secteur.



La Soundbar ne dispose pas d'un interrupteur marche/arrêt pour éteindre la Soundbar. Lorsque la Soundbar n'est pas utilisée, elle se met automatiquement en mode ECO (> 53) pour économiser de l'énergie.

Lorsque la lecture audio est démarrée via une source d'entrée, la Soundbar s'allume automatiquement à partir du mode ECO et lit la source d'entrée.



Si un AMBEO Sub en mode veille est connecté sans fil à la Soundbar, l'AMBEO Sub s'allume automatiquement lorsque vous démarrez la lecture audio via la Soundbar.

Fonctions de la touche Multifonctions

La Soundbar et la télécommande de la Soundbar sont équipées de la touche Multifonctions . La fonction déclenchée en appuyant sur la touche Multifonctions  dépend du nombre de fois où vous appuyez brièvement sur la touche et de l'activation ou non de l'assistant vocal Amazon Alexa. Vous pouvez activer Amazon Alexa via l'appli Sennheiser Smart Control.

Fonctions de la touche Multifonctions lorsque l'assistant vocal Amazon Alexa est désactivé

Touche	Condition	Fonction
Appuyer 1x	Pas de lecture de contenu audio	Démarrer la lecture audio
	Lecture audio en cours via des sources d'entrée permettant de contrôler une barre de lecture (par ex. streaming via une connexion Bluetooth ou réseau)	Mettre la lecture audio en pause
	Lecture audio en cours via des sources d'entrée qui ne permettent pas de contrôler une barre de lecture (par ex. sources d'entrée AUX analogiques comme les lecteurs CD)	Mettre la Soundbar en sourdine Lorsque l'audio est lu via une entrée HDMI, l'audio est éventuellement lu via les haut-parleurs de la télé après la mise en sourdine de la Soundbar, en fonction des réglages de la source d'entrée.
Appuyer 2x	Lecture audio en cours via des sources d'entrée permettant de contrôler une barre de lecture (par exemple, streaming via une connexion Bluetooth ou réseau)	Lire le morceau suivant de la liste de lecture
Appuyer 3x		Lire le morceau précédent de la liste de lecture

Fonctions de la touche Multifonctions o lorsque l'assistant vocal Amazon Alexa est activé

Touche	Condition	Fonction
Appuyer 1x	-	Déclencher Amazon Alexa ou annuler une commande à Amazon Alexa
Appuyer pendant 3 secondes	Pas de lecture de contenu audio	Démarrer la lecture audio
	Lecture audio en cours via des sources d'entrée permettant de contrôler une barre de lecture (par ex. streaming via une connexion Bluetooth ou réseau)	Mettre la lecture audio en pause
	Lecture audio en cours via des sources d'entrée qui ne permettent pas de contrôler une barre de lecture (par ex. sources d'entrée AUX analogiques comme les lecteurs CD)	Mettre la Soundbar en sourdine Lorsque l'audio est lu via une entrée HDMI, l'audio est éventuellement lu via les haut-parleurs de la télé après la mise en sourdine de la Soundbar, en fonction des réglages de la source d'entrée.

Mode veille/mode ECO

Si aucune lecture audio n'est effectuée pendant au moins 10 secondes, la Soundbar se met en mode ECO pour économiser de l'énergie. L'éclairage du logo AMBEO sur la Soundbar s'atténue et le bouton **ECO** apparaît dans l'appli Sennheiser Smart Control.

Pour mettre la lecture audio en pause, vous avez les possibilités suivantes :

- Appuyez brièvement sur la touche Multifonctions **o** de la Soundbar ou de la télécommande.
- Tapez sur le bouton Pause dans la zone de lecture de l'appli Smart Control.
- Arrêtez la lecture au niveau de la source d'entrée.

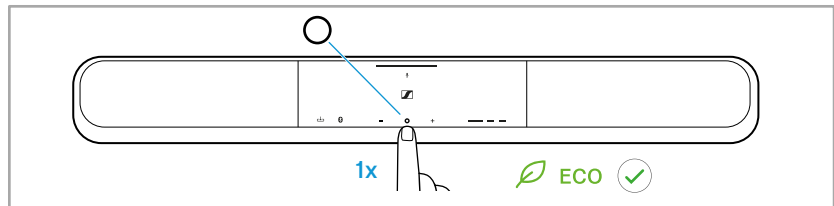

Si un AMBEO Sub est connecté sans fil à la Soundbar, l'AMBEO Sub passe automatiquement en mode veille au bout de 5 minutes lorsque la Soundbar passe en mode ECO. Si l'AMBEO Sub est connecté par câble, l'AMBEO Sub ne se met en mode veille qu'au bout de 15 minutes.

Activer/désactiver le mode veille sans connexion réseau

Vous pouvez mettre la Soundbar manuellement en mode veille sans connexion réseau. Par rapport au mode ECO, cette option déconnecte également toutes les connexions réseau de la Soundbar.

Lorsque la Soundbar est en mode veille sans connexion réseau, elle ne peut pas se rallumer automatiquement. Vous devez désactiver manuellement le mode veille sans connexion réseau.

Pour activer le mode veille sans connexion réseau :

- ▷ Appuyez simultanément sur la touche Multifonctions **o** et sur la touche Volume **-** de la Soundbar ou de la télécommande pendant 5 secondes.

Pour désactiver le mode veille sans connexion réseau, vous avez les possibilités suivantes :

- Appuyez brièvement sur la touche Multifonctions **o**.
- Appuyez brièvement sur la touche **Source**.

Comme les connexions réseau doivent être rétablies lorsque vous rallumez la Soundbar, la remise en marche peut prendre jusqu'à une minute.

Régler le volume



AVERTISSEMENT

Risque dû à un volume sonore élevé !

Écouter à des volumes sonores élevés pendant de longues périodes peut provoquer des dommages auditifs permanents.

- ▷ Réglez le volume sur un niveau faible avant de sélectionner une source.
- ▷ Ne vous exposez pas constamment à des volumes élevés.

Régler le volume sur la Soundbar ou via la télécommande

Pour réduire ou augmenter le volume par petits incréments :

- ▷ Appuyer une fois brièvement sur la touche Volume + ou sur la touche Volume -.

Pour réduire ou augmenter fortement le volume :

- ▷ Appuyez sur la touche Volume + ou sur la touche Volume - jusqu'à ce que le volume souhaité soit atteint.

Régler le volume dans l'appli Sennheiser Smart Control

Dans l'appli Sennheiser Smart Control, vous ne pouvez régler le volume qu'après avoir sélectionné une source audio.

- ▷ Déplacez le curseur du volume en effectuant un mouvement de balayage dans la zone de lecture de l'appli Smart Control.



Si, lors de la lecture d'un film, les dialogues sont trop faibles ou trop forts, vous pouvez régler le volume du canal central sans modifier le volume global (> 76).

Activer/désactiver la mise en sourdine

Activer/désactiver la mise en sourdine des haut-parleurs

Pour activer la mise en sourdine, vous avez les possibilités suivantes :

- Appuyez sur la touche Multifonctions **o** de la Soundbar ou de la télécommande. En fonction des réglages de la source d'entrée, l'audio est alors éventuellement lu par les haut-parleurs de la source d'entrée (par ex. la télé).
- Activez la mise en sourdine de la source d'entrée (par ex. avec la télécommande de la télé).
- Réduisez le volume à 0 (> 54).

Pour désactiver la mise en sourdine, vous avez les possibilités suivantes :

- Appuyez à nouveau sur l'une des touches de sourdine.
- Réglez un volume > 0 (> 54).

Activer/désactiver la mise en sourdine des microphones

La Soundbar dispose de 4 microphones permettant de calibrer la Soundbar et de la contrôler avec un assistant vocal.

Lorsque vous mettez les microphones en sourdine, ils sont déconnectés de l'alimentation électrique. De cette manière, il est impossible que les microphones soient utilisés par inadvertance.

Vous devez désactiver la mise en sourdine des microphones si

- vous souhaitez calibrer la Soundbar ou
- vous souhaitez utiliser la Soundbar avec un assistant vocal.

Pour mettre les microphones en sourdine ou désactiver la mise en sourdine :

- ▷ Appuyez sur la touche **Mic Mute** de la Soundbar.

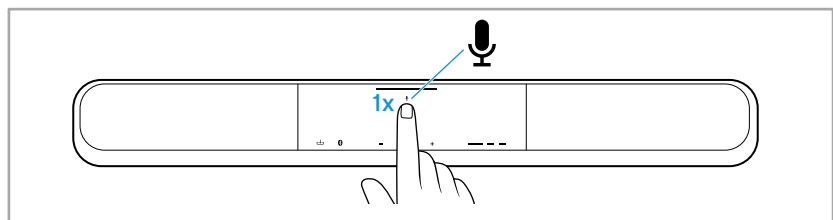

Lorsque les microphones sont mis en sourdine, la LED Mic s'allume en rouge.

Sélectionner la source d'entrée



AVERTISSEMENT

Risque dû à un volume sonore élevé !

Écouter à des volumes sonores élevés pendant de longues périodes peut provoquer des dommages auditifs permanents.

- ▷ Réglez le volume sur un niveau faible avant de sélectionner une source.
- ▷ Ne vous exposez pas constamment à des volumes élevés.

Sélectionner la source d'entrée via l'appli Sennheiser Smart Control

- ▷ Ouvrez l'appli Smart Control.
- ▷ Tapez sur le bouton **Source d'entrée** en haut de la zone de lecture de l'appli Smart Control.

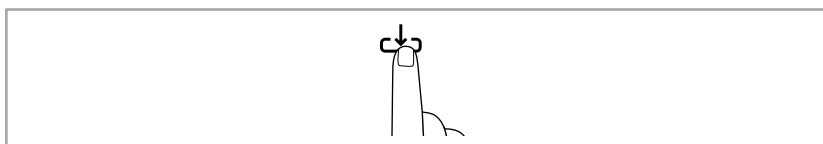

Une liste des sources d'entrée disponibles s'affiche.

Si un signal sonore est présent sur l'entrée, un symbole de haut-parleur s'affiche également.

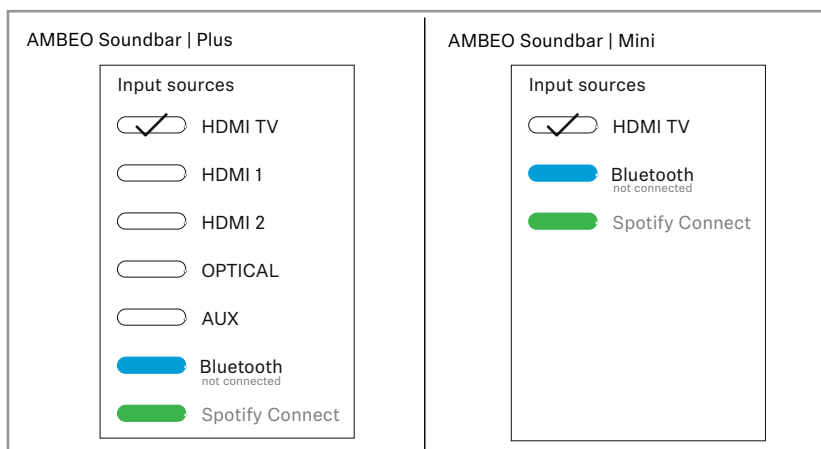

- ▷ Tapez sur la source d'entrée souhaitée.

Sélectionner la source d'entrée via la Soundbar

- ▷ Utilisez la touche **Source** pour commuter entre les sources d'entrée disponibles.
La touche **Source** ne permet de commuter qu'entre les sources d'entrée connectées et allumées.

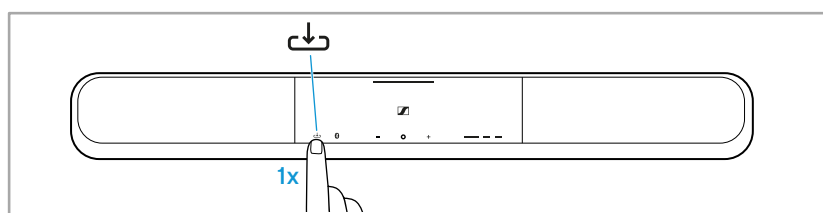

i Si uniquement une source sonore allumée est connectée à une entrée, la source d'entrée ne peut pas être changée. La barre d'état LED clignote alors en rouge.

Sélectionner la source d'entrée via la télécommande

- ▷ Utilisez les touches **Source +** et **Source -** pour commuter entre les sources d'entrée disponibles.
Les touches **Source +** et **Source -** ne permettent de commuter qu'entre les sources d'entrée connectées et allumées.

Sources de streaming

Les sources de streaming (par exemple Tidal Connect), à l'exception de Spotify Connect, ne peuvent pas être sélectionnées à l'aide de la touche **Source**.

Si vous utilisez Spotify Connect, vous pouvez accéder à la dernière liste de lecture à l'aide de la touche **Source**.

La Soundbar bascule automatiquement vers la source de streaming lorsqu'une lecture est démarrée via un service de streaming.

Si la connexion à la source de streaming est interrompue, la Soundbar bascule vers la source précédente.

i Vous pouvez également démarrer automatiquement le service de streaming Spotify Connect lorsque vous allumez la Soundbar et ensuite le sélectionner comme source d'entrée à l'aide de la touche **Source**.

Pour ce faire, activez la fonction « Auto-play Function » dans le sous-menu **Spotify Connect** du menu **Services** (> 71) via l'appli Sennheiser Smart Control.

Personnaliser le nom et la couleur de la source d'entrée

Lorsque vous avez sélectionné une source d'entrée, le nom de la source d'entrée s'affiche dans la zone de lecture de l'appli Smart Control. Vous pouvez modifier le nom de la source d'entrée, à l'exception des sources d'entrée Bluetooth et Spotify Connect, dans l'appli Smart Control.

Vous pouvez également attribuer une couleur à chaque source d'entrée, à l'exception des sources d'entrée Bluetooth et Spotify Connect. La barre d'état LED de la Soundbar s'allume dans la couleur de la source d'entrée active.

- ▷ Ouvrez l'appli Smart Control.
- ▷ Tapez sur le menu **Settings** (Réglages) tout en haut de l'en-tête de l'appli Sennheiser Smart Control.
- ▷ Dans le menu **Settings** (Réglages), tapez sur le bouton **Input** (Entrée).
Une liste déroulante apparaît.
- ▷ Tapez sur l'option **Input names** (Noms d'entrée) dans la liste déroulante.
- ▷ Tapez sur le symbole de crayon à côté de la source d'entrée dont vous souhaitez modifier le nom ou la couleur de la LED.
- ▷ Tapez un nom dans le champ de saisie ou tapez sur la couleur de la LED souhaitée.
- ▷ Confirmez votre choix en cliquant sur le bouton **OK**.

Vous ne pouvez pas personnaliser les sources d'entrée Bluetooth et Spotify Connect.

Utilisation de la Soundbar

Appairer la Soundbar avec un appareil Bluetooth

Informations sur la connexion sans fil Bluetooth

La Soundbar est compatible avec le Bluetooth 5.0.

Si votre source audio prend en charge la méthode de codage audio haute résolution AAC, la musique est automatiquement lue en haute qualité audio. Sinon, la Soundbar reproduit votre musique en qualité audio normale (SBC).

Lors de la sélection de l'entrée « Bluetooth » ou lors de la mise sous tension avec l'entrée dernièrement utilisée « Bluetooth », la Soundbar essaie automatiquement de se connecter au dernier appareil Bluetooth utilisé.

La Soundbar peut mémoriser les profils de connexion de jusqu'à six appareils Bluetooth avec lesquels elle a été appairée.

Si vous appairez la Soundbar avec un septième appareil Bluetooth, le profil de connexion mémorisé pour l'appareil Bluetooth le moins utilisé est écrasé. Si vous désirez rétablir une connexion avec l'appareil Bluetooth dont le profil de connexion a été écrasé, vous devez de nouveau appairer la Soundbar avec cet appareil.

Si un appareil est connecté, vous devez d'abord le déconnecter pour connecter un nouvel appareil.

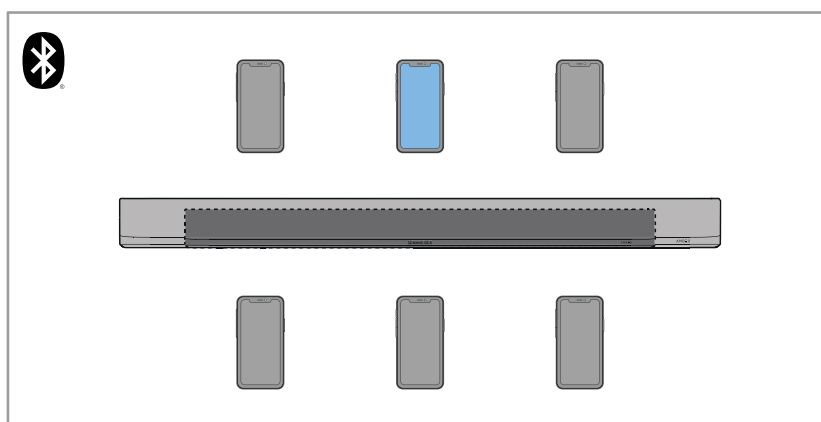

 appairé, connecté

 appairé, pas connecté

Appairer l'AMBEO Soundbar avec un appareil Bluetooth

Pour établir une connexion Bluetooth sans l'appli Sennheiser Smart Control :

- ▷ Activez le Bluetooth sur votre appareil Bluetooth.

- ▷ Pour démarrer le mode appairage de la Soundbar, appuyez sur la touche Bluetooth de la Soundbar pendant 3 secondes. Pendant que la Soundbar est en mode appairage, la barre d'état LED de la Soundbar palpite en bleu.

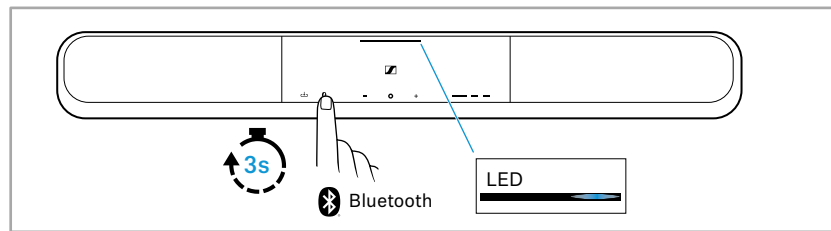

- ▷ Tenez votre appareil Bluetooth à une distance d'env. 20 cm de la Soundbar.
- ▷ Via le menu de votre appareil Bluetooth, lancez une recherche de nouveaux appareils Bluetooth. Tous les appareils Bluetooth actifs à proximité de votre smartphone sont affichés.
- ▷ Depuis les appareils Bluetooth trouvés, sélectionnez « AMBEO Soundbar ». Si nécessaire, entrez le code PIN par défaut « 0000 ». Si l'appairage est effectué avec succès, la barre d'état LED s'allume en bleu.

i Si aucune connexion n'est établie au bout de 3 minutes, le mode appairage est terminé. Si nécessaire, redémarrez le mode appairage.

Pour établir une connexion Bluetooth avec l'appli Sennheiser Smart Control :

- ▷ Activez le Bluetooth sur votre appareil Bluetooth.
- ▷ Dans le menu **Settings** (Réglages) de l'appli Sennheiser Smart Control, tapez sur le bouton **Network** (Réseau). Une liste déroulante apparaît.
- ▷ Tapez sur l'option Bluetooth dans la liste déroulante pour ouvrir le menu **Bluetooth**. La section **Your Devices** (Vos appareils) affiche les appareils Bluetooth avec lesquels la Soundbar a déjà été appairée. La section **Other Devices** (Autres appareils) affiche les appareils Bluetooth non appairés.

Dans le menu **Bluetooth**, vous pouvez soit appairer la Soundbar directement avec l'un des appareils Bluetooth listés, soit démarrer le mode appairage.

Pour appairer la Soundbar directement avec l'un des appareils Bluetooth listés :

- ▷ Tapez sur l'un des appareils Bluetooth affichés dans la section **Your Devices** (Vos appareils) ou **Other Devices** (Autres appareils). La Soundbar essaie de s'appairer avec l'appareil Bluetooth sélectionné.

Pour démarrer le mode appairage :

- ▷ Tapez sur le bouton **Start Bluetooth Pairing** (Démarrer l'appairage Bluetooth).

Déconnecter l'AMBEO Soundbar d'un appareil Bluetooth

Pour déconnecter la Soundbar via l'appareil Bluetooth :

- ▷ Via le menu de votre appareil Bluetooth, déconnectez la connexion avec la Soundbar.

Pour déconnecter la Soundbar via l'appli Sennheiser Smart Control :

- ▷ Dans le menu **Settings** (Réglages) de l'appli Sennheiser Smart Control, tapez sur le bouton **Network** (Réseau). Une liste déroulante apparaît.
- ▷ Tapez sur l'option **Bluetooth** dans la liste déroulante.
- ▷ Tapez sur l'appareil appairé.
- ▷ Tapez sur le bouton **Disconnect** (Déconnecter) pour déconnecter la Soundbar de l'appareil Bluetooth souhaité.

Pour déconnecter la connexion depuis la Soundbar :

- ▷ Sur le panneau de commande, tapez une fois sur la touche **Bluetooth**.

Configurer une connexion réseau via Wi-Fi ou Ethernet

Utilisez la connexion Wi-Fi ou la connexion Ethernet pour :

- le contrôle de la Soundbar via l'appli Sennheiser Smart Control
- le streaming via Apple AirPlay, Google Cast™, Spotify Connect et Tidal Connect
- l'activation des assistants vocaux Alexa et OK Google
- le téléchargement de mises à jour du micrologiciel

i Si vous connectez la Soundbar | Plus à Internet/Ethernet par câble, la fonction Wi-Fi de la Soundbar | Plus est automatiquement désactivée.

Établir une connexion Wi-Fi

Pour établir une connexion Wi-Fi :

- ▷ Appuyez sur la touche Setup de la Soundbar pendant environ 5 secondes.
Le WPS (WiFi Protected Setup) est activé.
La Soundbar recherche une connexion.

i Si aucune connexion ne peut être établie au bout de 2 minutes, la Soundbar termine la recherche. Si nécessaire, redémarrez la recherche.

- ▷ Appuyez sur la touche WPS de votre routeur.
La Soundbar se connecte au Wi-Fi.
- ▷ Notez que la Soundbar doit se trouver sur le même réseau que les appareils avec lesquels elle doit communiquer.

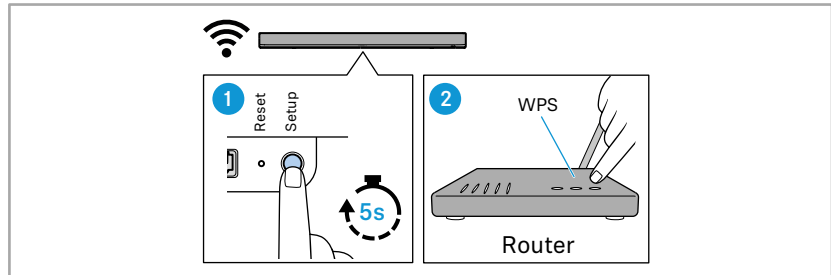

Établir une connexion Ethernet

- ▷ Assurez-vous que le câble Ethernet est correctement raccordé à la Soundbar et à votre réseau (> 40).

Gérer une connexion réseau via l'appli Sennheiser Smart Control

- ▷ Dans le menu **Settings** (Réglages) de l'appli Sennheiser Smart Control, tapez sur le bouton **Network** (Réseau). Une liste déroulante apparaît.
- ▷ Tapez sur l'option **WiFi** ou **Ethernet** de la liste déroulante, en fonction du type de connexion souhaité.
- ▷ Ajustez la connexion Wi-Fi ou la connexion Ethernet comme vous le souhaitez.

Ajuster les réglages de la Soundbar via l'appli Sennheiser Smart Control

L'appli Smart Control App vous permet de contrôler votre Soundbar, d'ajuster les réglages du réseau, d'activer les services de streaming et les assistants vocaux et d'ajuster le son de la Soundbar à vos besoins.

Les principaux réglages de l'appli Smart Control sont décrits dans les sections suivantes.

Le menu **Settings** (Réglages) de l'appli Smart Control vous permet de visualiser et d'ajuster les réglages suivants :

Niveau de menu 1	Niveau de menu 2	Description	Référence
Network (Réseau)	WiFi	Gérez la connexion Wi-Fi.	> 60
	Ethernet	AMBEO Soundbar Plus uniquement : Gérez la connexion Ethernet.	
	Bluetooth	Gérez la connexion Bluetooth.	> 58

Niveau de menu 1	Niveau de menu 2	Description	Référence
Audio	Calibration (Calibrage)	Démarrez un calibrage, consultez l'état du calibrage de la Soundbar ou activez/désactivez l'utilisation des données de calibrage de la pièce.	> 66, > 67,
	Center Settings (Réglages du haut-parleur central)	Réglez le volume du haut-parleur central.	> 76
	Subwoofer	Gérez vos subwoofers (par exemple les connecter, les déconnecter, ajuster le volume des basses).	> 66
Codec	[Codec Name] Settings ([Nom du codec] Réglages)	Ajustez les réglages du codec audio utilisé. Le codec audio utilisé dépend de la source d'entrée.	> 69
Input (Entrée)	Lip sync (Synchronisation des lèvres)	Ajustez la latence de la lecture audio pour faire correspondre le contenu audio et vidéo.	
	Input names (Noms d'entrée)	Attribuez des noms et des couleurs de LED aux sources d'entrée.	> 57
	CEC Control (Contrôle CEC)	Ajustez les réglages CEC. Avec CEC, les signaux de commande de votre source d'entrée sont transmis à la Soundbar.	
	Auto Wake Up In AUX	AMBEO Soundbar Plus uniquement : Si vous activez la fonction « Auto Wake Up In AUX » à l'aide du bouton d'activation, la Soundbar se réveille du mode ECO dès qu'elle reçoit un signal d'entrée AUX.	
	Auto Wake Up In OPT	AMBEO Soundbar Plus uniquement : Si vous activez la fonction « Auto Wake Up In OPT » à l'aide du bouton d'activation, la Soundbar se réveille du mode ECO dès qu'elle reçoit un signal d'entrée optique.	

Niveau de menu 1	Niveau de menu 2	Description	Référence
User Interface (Interface utilisateur)	LEDs (LED)	Ajustez la luminosité des LED.	
	Sound Feedback (Feedback sonore)	Activez/désactivez le feedback audio à l'aide du bouton d'activation.	
System (Système)	Firmware (Micrologiciel)	Affichez la version actuelle du micrologiciel ainsi que les mises à jour du micrologiciel disponibles.	> 78
	Language (Langue)	Réglez la langue du navigateur web de la Soundbar.	> 47
	Soundbar name (Nom de la Soundbar)	Attribuez un nom à la Soundbar.	
	Country (Pays)	Réglez la région dans laquelle la Soundbar est utilisée (par exemple pour les réglages Wi-Fi).	
	Restart Soundbar (Redémarrer la Soundbar)	Redémarrez la Soundbar.	
	Reset (Réinitialisation)	Vous avez trois options pour réinitialiser la Soundbar : <ul style="list-style-type: none"> • Réinitialiser tous les réglages de la Soundbar. • Réinitialiser les réglages réseau de la Soundbar. • Réinitialiser les données de calibrage de la pièce. 	> 79
	Subwoofer	Gérez vos subwoofers (par exemple les connecter, les déconnecter, ajuster le volume des basses).	> 66
Services	Google Chromecast	Configurez Google Chromecast pour votre Soundbar.	> 71
	Tidal Connect	Configurez Tidal Connect pour votre Soundbar.	
	AirPlay	Configurez Apple AirPlay pour votre Soundbar.	
	Spotify Connect	Configurez Spotify Connect pour votre Soundbar.	> 71, > 71
	Add services (Ajouter des services)	Configurez d'autres services tels que les assistants vocaux pour votre Soundbar ou effectuez d'autres réglages pour vos services de streaming.	

Niveau de menu 1	Niveau de menu 2	Description	Référence
Info (Informations)	Licences	Affichez les informations de licence (contrat de confidentialité, conditions d'utilisation).	
	Device Information (Informations sur l'appareil)	Affichez les informations sur l'appareil, par exemple le numéro de série, l'état de la connexion réseau ou l'ID du micrologiciel.	

Ouvrir le menu « Settings » (Réglages)

- ▷ Ouvrez l'appli Smart Control.
- ▷ Tapez sur le menu **Settings** (Réglages) tout en haut de l'en-tête de l'appli Sennheiser Smart Control.

Quitter le sous-menu et retourner au menu précédent



- ▷ Tapez sur la flèche à côté du nom du menu.
Le sous-menu se ferme et vous retournez au niveau de menu précédent.

Quitter le menu « Settings » (Réglages)

- ▷ Tapez sur **My Device** (Mon appareil) tout en haut de l'en-tête de l'appli Sennheiser Smart Control.

Utiliser les boutons d'activation

Certaines fonctions du logiciel Smart Control peuvent être activées ou désactivées à l'aide des boutons d'activation.

Symbole	Description
	Lorsqu'une fonction est désactivée, le bouton d'activation est grisé. Si vous tapez sur le bouton d'activation, la fonction est activée.
	Lorsqu'une fonction est activée, le bouton d'activation est surligné en bleu. Si vous tapez sur le bouton d'activation, la fonction est désactivée.

Gérer les données de calibrage de la pièce via l'appli Smart Control de Sennheiser

Après avoir effectué un calibrage de la pièce, la Soundbar peut utiliser les données obtenues pendant le calibrage pour produire le meilleur son spatial 3D possible en fonction de l'environnement.

Dans l'appli Sennheiser Smart Control, vous pouvez activer ou désactiver l'utilisation de ces données par la Soundbar.

La Soundbar peut enregistrer différents ensembles de données : les données d'un calibrage avec subwoofer et les données d'un calibrage sans subwoofer.

Lorsque le subwoofer connecté à la Soundbar est désactivé ou déconnecté de la Soundbar, la Soundbar utilise les données d'un calibrage précédent sans subwoofer, si disponibles.

Pour activer/désactiver l'utilisation des données du calibrage de la pièce :

- ▷ Dans le menu **Settings** (Réglages) de l'appli Sennheiser Smart Control, tapez sur le bouton **Audio**. Une liste déroulante apparaît.
- ▷ Tapez sur l'option **Calibration** (Calibrage) dans la liste déroulante.
- ▷ Dans la section **Calibrated Sound** (Son calibré), activez ou désactivez l'utilisation des données de calibrage de la pièce à l'aide du bouton d'activation.

Si vous utilisez « Dolby Virtualizer », l'utilisation des données de calibrage de la pièce est automatiquement désactivée et ne peut pas être activée tant que « Dolby Virtualizer » est activé (> 69).

Gérer un subwoofer via l'appli Sennheiser Smart Control

Connecter sans fil l'AMBEO Sub à la Soundbar via l'application Sennheiser Smart Control.

Si un AMBEO Sub est déjà connecté sans fil à la Soundbar, vous pouvez connecter sans fil d'autres AMBEO Sub à la Soundbar via l'appli Smart Control.

- ▷ Assurez-vous que la Soundbar et l'AMBEO Sub sont connectés à l'alimentation électrique.
- ▷ Dans le menu **Settings** (Réglages) de l'appli Sennheiser Smart Control, tapez sur le bouton **Audio** ou **System** (Système). Une liste déroulante apparaît.
- ▷ Tapez sur l'option **Subwoofer** dans la liste déroulante.
- ▷ Tapez sur **Add a new subwoofer** (Ajouter un nouveau subwoofer) et suivez les instructions dans l'appli Smart Control.

Supprimer les réglages d'appairage des AMBEO Subs connectés via l'appli Sennheiser Smart Control

Lorsque la Soundbar se connecte sans fil à un AMBEO Sub, la Soundbar enregistre les réglages d'appairage de l'AMBEO Sub. Pour déconnecter l'AMBEO Sub connecté de la Soundbar, vous devez supprimer les réglages d'appairage de tous les AMBEO Subs connectés. Il n'est pas possible de supprimer les réglages d'appairage d'un seul AMBEO Sub.

- ▷ Dans le menu **Settings** (Réglages) de l'appli Sennheiser Smart Control, tapez sur le bouton **Audio** ou **System** (Système). Une liste déroulante apparaît.
- ▷ Tapez sur l'option **Subwoofer** dans la liste déroulante.
- ▷ Tapez sur **Remove all** (Supprimer tous). Les réglages d'appairage de tous les AMBEO Subs connectés sont supprimés et vous pouvez les appairer à nouveau si nécessaire.

Désactiver/activer les subwoofers via l'appli Sennheiser Smart Control

L'appli Smart Control vous permet de désactiver tous les subwoofers connectés, de sorte qu'aucun subwoofer ne soit utilisé pendant la lecture audio, sans avoir à déconnecter les connexions entre les subwoofers et la Soundbar. Il n'est pas possible de désactiver un seul subwoofer.

Pour désactiver les subwoofers connectés :

- ▷ Dans le menu **Settings** (Réglages) de l'appli Sennheiser Smart Control, tapez sur le bouton **Audio** ou **System** (Système). Une liste déroulante apparaît.
- ▷ Tapez sur l'option **Subwoofer** dans la liste déroulante. Le menu **Subwoofer** s'ouvre.
- ▷ Tapez sur le bouton d'activation à côté de **Subwoofer**. Tous les subwoofers connectés sont désactivés.

Pour réactiver les subwoofers connectés :

- ▷ Dans le menu **Subwoofer** de l'appli Sennheiser Smart Control, tapez sur le bouton d'activation grisé à côté de **Subwoofer**. Tous les subwoofers connectés sont réactivés.

Régler le volume de l'AMBEO Sub

- ▷ Dans le menu **Settings** (Réglages) de l'appli Sennheiser Smart Control, tapez sur le bouton **Audio** ou **System** (Système). Une liste déroulante apparaît.
- ▷ Tapez sur l'option **Subwoofer** dans la liste déroulante. Le menu **Subwoofer** s'ouvre.
- ▷ Déplacez le curseur dans la zone **Volume** pour réduire ou augmenter le volume de l'AMBEO Sub.

Démarrer le calibrage de la pièce avec un subwoofer connecté à la Soundbar

Après avoir connecté pour la première fois un subwoofer à la Soundbar, vous devez effectuer un calibrage de la pièce.

Pour démarrer le calibrage de la pièce, vous avez les possibilités suivantes :

- Tapez sur le bouton **Start** (Démarrer) dans la section **System Calibration** (Calibrage du système) de l'écran d'accueil de l'appli Sennheiser Smart Control (> 48).
- Appuyez sur les touches Volume + et Volume – de la Soundbar (> 48).
- Tapez sur le bouton **Start calibration** (Démarrer le calibrage) dans le menu **Calibration** (Calibrage).
- Tapez sur le bouton **Calibrate now** (Calibrer maintenant) dans le menu **Subwoofer**.

Avant de procéder au calibrage, assurez-vous que

- la Soundbar est branchée sur le secteur et allumée (> 44),
- le subwoofer est branché sur le secteur et allumé (> 45),
- les microphones de la Soundbar ne sont pas en sourdine (> 55) et
- la pièce dans laquelle vous calibrez la Soundbar et le subwoofer est silencieuse.

Pour démarrer le calibrage de la pièce à partir du menu **Subwoofer** :

- ▷ Dans le menu **Settings** (Réglages) de l'appli Sennheiser Smart Control, tapez sur le bouton **Audio** ou **System** (Système). Une liste déroulante apparaît.
- ▷ Tapez sur l'option **Subwoofer** dans la liste déroulante. Le menu **Subwoofer** s'ouvre. Si un calibrage est nécessaire, le bouton **Calibrate now** (Calibrer maintenant) apparaît.
- ▷ Tapez sur le bouton **Calibrate now** (Calibrer maintenant) pour démarrer le calibrage de la pièce.
- ▷ Suivez les instructions dans l'appli Smart Control.

Pour démarrer le calibrage de la pièce à partir du menu **Calibration** (Calibrage) :

- ▷ Dans le menu **Settings** (Réglages) de l'appli Sennheiser Smart Control, tapez sur le bouton **Calibration** (Calibrage). Une liste déroulante apparaît.
- ▷ Tapez sur l'option **Calibration** (Calibrage) dans la liste déroulante. Le menu **Calibration** (Calibrage) s'ouvre.
- ▷ Tapez sur le bouton **Start calibration** (Démarrer le calibrage) pour démarrer le calibrage de la pièce.
- ▷ Suivez les instructions dans l'appli Smart Control.

Ajuster les réglages du codec audio

Lorsque l'un des codecs suivants est actif via une source d'entrée, vous pouvez ajuster les réglages du codec dans l'appli Sennheiser Smart Control :

- Dolby
- DTS
- MPEG-H

 Le menu **Codec** affiche également le codec actuellement actif et le nombre de canaux que la Soundbar traite actuellement (par exemple, 12 canaux pour une lecture 7.1.4).

Possibilités de réglage pour les codecs Dolby

Paramètres	Signification
Loudness Management	Si vous activez « Loudness Management » via le bouton d'activation, le volume des bruits de fond/de la musique de fond est réduit afin de rendre les pistes de dialogue plus audibles.
Dynamic Range Control	Comprimez la dynamique du signal audio afin de compenser les différences entre les passages doux et forts. <ul style="list-style-type: none"> • OFF : Le signal audio n'est pas comprimé. • High : Le signal audio est fortement comprimé. • AUTO : Le signal audio est automatiquement comprimé. Les changements de volume sont détectables pendant la lecture.
Dolby Virtualizer	Activez « Dolby Virtualizer » via le bouton d'activation pour lire le contenu audio Dolby inchangé. Si vous activez « Dolby Virtualizer », vous ne pouvez pas utiliser les réglages et fonctions suivants : <ul style="list-style-type: none"> • Profils sonores • AMBEO • Égaliseur • Données de calibrage de la pièce (tant que « Dolby Virtualizer » est activé, les données obtenues lors du calibrage de la pièce ne sont pas utilisées pendant la lecture de contenus audio Dolby).

Possibilités de réglage pour les codecs DTS

Paramètres	Signification
Neural:X Disabled	Le bouton d'activation vous permet d'activer l'upmixing du contenu audio DTS afin de créer une expérience surround immersive, même si seul un signal stéréo est présent sur la source d'entrée.

Paramètres	Signification
Dynamic Range Control	<p>Comprimez la dynamique du signal audio afin de compenser les différences entre les passages doux et forts.</p> <p>Pour ce faire, déplacez le curseur entre « OFF » et « 100 % ».</p> <ul style="list-style-type: none"> • OFF : Le signal audio n'est pas comprimé. • 100 % : Les passages forts sont diffusés à un niveau plus bas, les passages doux sont diffusés à un niveau plus élevé.
Dialog Control	<p>Déplacez le curseur pour réduire le volume des bruits de fond/de la musique de fond et rendre les pistes de dialogue plus audibles.</p>

Possibilités de réglage pour les codecs MPEG-H

Paramètres	Signification
Dialog Normalization	<p>Si vous activez « Dialog Normalization » via le bouton d'activation, le volume des bruits de fond/de la musique de fond est réduit afin de rendre les pistes de dialogue plus audibles.</p>
Dynamic Range Control	<p>Ajustez la dynamique du signal audio afin de compenser les différences entre les passages doux et les passages forts ou d'augmenter le volume des passages forts.</p> <p>Pour ce faire, déplacez le curseur entre « Compression », « OFF » et « Boosting ».</p> <ul style="list-style-type: none"> • Compression : Les passages forts sont diffusés à un niveau plus bas, les passages doux sont diffusés à un niveau plus élevé. • OFF : Le signal audio n'est pas comprimé. • BOOSTING : Le volume des passages forts est augmenté.

Effectuer des réglages pour le codec actif

- ▷ Dans le menu **Settings** (Réglages) de l'appli Sennheiser Smart Control, tapez sur le bouton **Codec**.
Le codec actif et le nombre de canaux sont affichés.
- ▷ Tapez sur le nom du codec.
Un sous-menu pour le codec actif s'ouvre.
- ▷ Effectuez les réglages souhaités pour le codec actif.

Utiliser les services de streaming

Dans l'appli Sennheiser Smart Control, vous pouvez activer la lecture audio via les services de streaming. Pour pouvoir utiliser un service de streaming, vous devez disposer d'un compte auprès du service de streaming.

Les services suivants sont déjà disponibles à la livraison :

- Tidal Connect
- Spotify Connect
- Chromecast built-in
- Works with Apple AirPlay

Configurer le service de streaming

- ▷ Dans le menu **Settings** (Réglages) de l'appli Sennheiser Smart Control, tapez sur le bouton **Services**. Une liste déroulante apparaît.
- ▷ Tapez sur le service souhaité et configurez-le comme source de streaming.

Ajuster les réglages pour les services de streaming

Dans l'appli Smart Control, vous pouvez configurer plus de réglages pour vos services de streaming.

- ▷ Dans le menu **Settings** (Réglages) de l'appli Sennheiser Smart Control, tapez sur le bouton **Services**. Une liste déroulante apparaît.
- ▷ Tapez sur l'option **Add services** (Ajouter des services) dans la liste déroulante. Le menu **Set up your services** (Configurer les services) s'ouvre.
- ▷ Effectuez les réglages souhaités.

Activer et utiliser les assistants vocaux

Vous pouvez, en option, connecter la Soundbar aux assistants vocaux suivants :

- Alexa (built-in)
- OK Google (works with)

Pour ce faire, vous devez disposer d'un compte auprès de l'assistant vocal concerné.

Les assistants vocaux sont désactivés à la livraison. Pour utiliser les assistants vocaux, vous devez d'abord les activer dans l'appli Sennheiser Smart Control.

Amazon Alexa est intégré à la Soundbar et peut être utilisé dans toutes ses fonctionnalités. Le contrôle s'effectue via les microphones de la Soundbar.

Pour utiliser l'assistant vocal de Google, il faut en outre un appareil intelligent pour le contrôle qui transforme les commandes vocales en actions (le contrôle ne s'effectue pas via les microphones de la Soundbar). Dans ce cas, la Soundbar peut par exemple être utilisée comme haut-parleur en combinaison avec un smartphone.

Activer les assistants vocaux

- ▷ Dans le menu **Settings** (Réglages) de l'appli Sennheiser Smart Control, tapez sur le bouton **Services**. Une liste déroulante apparaît.

- ▷ Tapez sur l'option **Add services** (Ajouter des services) dans la liste déroulante.
Le menu **Set up your services** (Configurer les services) s'ouvre.
- ▷ Dans la section **Setup** (Configuration), activez l'assistant vocal souhaité.

Notes sur l'utilisation des assistants vocaux

Pour pouvoir utiliser un assistant vocal avec la Soundbar, vous devez vous assurer que les microphones de la Soundbar ne sont pas mis en sourdine (> 55).

Notez que l'activation de l'assistant vocal Amazon Alexa modifie la fonction de la touche Multifonctions **o** de la Soundbar et de la télécommande (> 51). Lorsque Alexa est activé, vous pouvez appuyer sur la touche Multifonctions **o** pour déclencher Alexa ou annuler une commande adressée à Alexa.

Lorsqu'un assistant vocal est déclenché et traite une commande à l'aide d'un mot d'activation (par exemple « Okay Google » ou « Alexa ») ou, dans le cas d'Amazon Alexa, par une pression sur la touche Multifonctions **o**, le volume de la lecture audio est brièvement diminué. Cela permet de s'assurer que l'assistant vocal peut entendre vos commandes.

Contrôler la lecture audio

La lecture audio n'est possible qu'après avoir sélectionné une source d'entrée.

Pour contrôler la lecture audio, vous avez les possibilités suivantes :

- les boutons contextuels dans la zone de lecture de l'appli Sennheiser Smart Control
- la touche Multifonctions **o** de la Soundbar ou de la télécommande (> 51)

Terminer la lecture audio

Pour terminer la lecture audio, vous avez les possibilités suivantes :

- Terminez la lecture audio à l'aide des boutons contextuels dans la zone de lecture de l'appli Sennheiser Smart Control.
- Appuyez brièvement sur la touche Multifonctions **o** de la Soundbar ou de la télécommande (> 51).
- Terminez la lecture audio sur la source d'entrée (par ex. télé).

 Si aucune lecture audio n'est effectuée pendant au moins 10 secondes, la Soundbar se met automatiquement en mode ECO.

Sélectionner le profil sonore

La Soundbar est livrée avec différents profils sonores prédéfinis. Les profils sonores sont optimisés pour la lecture de différents contenus audio (par ex. musique, émissions d'information, films).

Les profils sonores suivants sont à votre disposition :

- **Adaptive** (Adaptif)
Les réglages du profil sonore **Adaptive** (Adaptif) sont modifiés automatiquement pendant la lecture. De cette manière, le profil sonore s'adapte en permanence au contenu lu.
- **Music** (Musique)
Le profil sonore **Music** (Musique) est optimisé pour la lecture de musique.
- **Movie** (Cinéma)
Le profil sonore **Movie** (Cinéma) est optimisé pour la lecture de films.
- **News** (Actualités)
Le profil sonore **News** (Actualités) est optimisé pour la lecture des émissions d'actualité.
- **Neutral** (Neutre)
Le profil sonore **Neutral** (Neutre) reproduit le son de la source d'entrée sans le modifier.
- **Sports**
Le profil sonore **Sports** (Sport) est optimisé pour la lecture d'émissions sportives.

Une fois que vous avez activé un profil sonore pour une source d'entrée, le profil sonore pour cette source d'entrée est enregistré jusqu'à ce que vous activiez un autre profil sonore pour cette source d'entrée.

La télécommande de la Soundbar et l'appli Sennheiser Smart Control vous permettent également de passer d'un profil sonore à l'autre pendant la lecture audio.

Activer un profil sonore

Pour activer un profil sonore avec la télécommande de la Soundbar :

- ▷ Appuyez sur la touche Profil sonore du profil sonore souhaité.

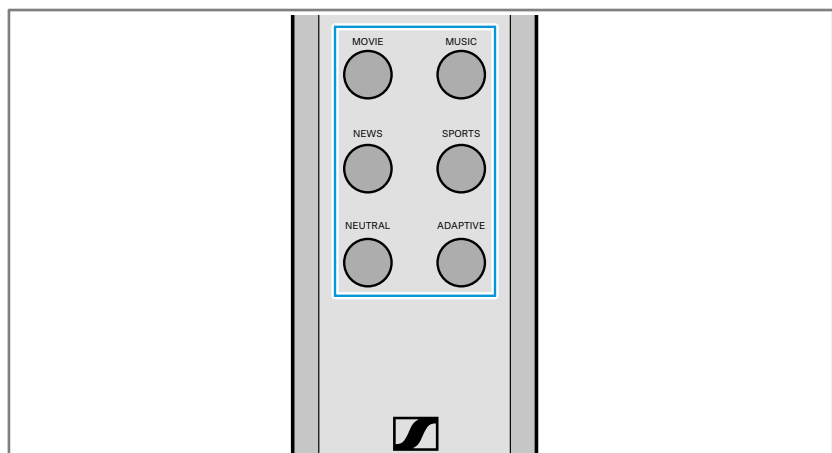

Pour activer un profil sonore via l'appli Sennheiser Smart Control :

- ▷ Ouvrez l'appli Smart Control.

- ▷ Tapez sur le profil sonore souhaité.
Le profil sonore actif est marqué d'une coche.



Si vous souhaitez lire le son sans le changer, utilisez le profil sonore **Neutral** (Neutre) sans autre ajustement.

Ajuster un profil sonore

Vous pouvez modifier les réglages sonores des profils sonores afin de les ajuster à vos besoins.

- ▷ Activez le profil sonore souhaité.
Le bouton **Edit** (Modifier) apparaît.
- ▷ Tapez sur le bouton **Edit** (Modifier).
Le menu de réglage du profil sonore s'ouvre.

Dans le menu de réglage du profil sonore, vous pouvez effectuer les réglages suivants :

- **AMBEO 3D Sound**
Lorsque AMBEO est activé (> 75), vous pouvez régler l'intensité de l'effet surround 3D AMBEO en sélectionnant l'un des 3 modes :
 - **Light** (Light)
son spatial AMBEO léger
 - **Regular** (Regular)
son spatial AMBEO normal
 - **Boost** (Boost)
son spatial AMBEO maximal
- **Foundation** (Foundation)
Ajustez les basses.
- **Low-Mid** (Low-Mid)
Ajustez les médiums inférieurs.
- **Clarity** (Clarity) et **Brilliance** (Brilliance)
Ajustez les aigus.
- **Preset reset** (Réinitialiser le profil sonore)
Réinitialisez le profil sonore à ses réglages par défaut.

Activer/désactiver AMBEO

Pour activer AMBEO :

- ▷ Ouvrez l'appli Sennheiser Smart Control.
- ▷ Dans la section **AMBEO**, appuyez sur le bouton **On** (Marche). AMBEO est activé et le bouton est surligné en bleu.

Pour désactiver AMBEO :

- ▷ Dans la section **AMBEO**, appuyez sur le bouton **Off** (Arrêt). AMBEO est désactivé et la couleur bleue du bouton est supprimée.

Vous pouvez ajuster davantage l'effet AMBEO pour chaque profil sonore (> 73).

Activer/désactiver le mode nuit « Night »

En mode nuit « Night », la Soundbar ne reproduit pas les basses profondes.

Le mode nuit « Night » peut être utilisé en plus d'un profil sonore. Le mode nuit s'applique globalement à tous les profils sonores.

Lorsque le mode nuit « Night » est activé, la barre d'état LED de la Soundbar s'allume en violet.

Activer/désactiver le mode nuit « Night » via la télécommande

- ▷ Appuyez sur la touche **Night** de la télécommande.

Activer/désactiver le mode nuit "« Night » via l'appli Sennheiser Smart Control

- ▷ Dans l'appli Smart Control, appuyez sur le bouton d'activation à côté de l'affichage **Night mode** (Mode Nuit). Lorsque le mode nuit « Night » est activé, le bouton d'activation est surligné en bleu.

Activer/désactiver le mode vocal « Voice »

En mode vocal « Voice », la parole est diffusée de manière particulièrement claire et nette.

Le mode vocal « Voice » peut être utilisé en plus d'un profil sonore. Le mode vocal s'applique globalement à tous les profils sonores.

Lorsque le mode vocal « Voice » est activé, la barre d'état LED de la Soundbar s'allume en bleu clair.

Activer/désactiver le mode vocal « Voice » via la télécommande

- ▷ Appuyez sur la touche **Voice** de la télécommande.

Activer/désactiver le mode vocal « Voice » via l'appli Sennheiser Smart Control

- ▷ Dans l'appli Smart Control, appuyez sur le bouton d'activation à côté de l'affichage **Voice Enhancement** (Amélioration de la voix). Lorsque le mode vocal « Voice » est activé, le bouton d'activation est mis en évidence en bleu.

 Si, lors de la lecture d'un film, les dialogues sont trop faibles ou trop forts, vous pouvez régler le volume du canal central sans modifier le volume global (> 76).

Régler le volume du canal central

Vous pouvez régler le volume du canal central lors de la lecture multicanal, par exemple pour entendre les dialogues des films plus ou moins fort, indépendamment du volume global.

- ▷ Dans le menu **Settings** (Réglages) de l'appli Sennheiser Smart Control, tapez sur le bouton **Audio**. Une liste déroulante apparaît.
- ▷ Tapez sur l'option **Center Settings** (Réglages du canal central) dans la liste déroulante.
- ▷ Déplacez le curseur sur le réglage souhaité (-3 dB à +6 dB).

Nettoyage et entretien de la Soundbar

Nettoyer la Soundbar

ATTENTION

Les liquides peuvent endommager les composants électroniques du produit !

Une infiltration de liquide dans le boîtier du produit peut causer des courts-circuits et endommager les composants électroniques.

- ▷ Éloignez tout type de liquide de ce produit.
 - ▷ N'utilisez jamais de solvant ou de détergent.
-

- ▷ Ne nettoyez le produit qu'avec un chiffon doux et sec.
- Le revêtement de la Soundbar n'est pas amovible.
- ▷ Nettoyez le revêtement avec une brosse douce.

Remplacer la pile de la télécommande

Si la portée de la télécommande diminue fortement, vous devez remplacer la pile.



ATTENTION

Risque d'accidents !

Une mauvaise utilisation des piles et notamment l'ingestion des piles peuvent causer des blessures et porter atteinte à la santé.

- ▷ Respectez les consignes de sécurité sur les piles lithium (> 4).
 - ▷ Gardez les piles hors de portée des enfants.
-
- ▷ Utilisez un objet approprié (par ex. une pièce de monnaie) pour ouvrir le couvercle du compartiment à piles en effectuant une rotation dans le sens inverse des aiguilles d'une montre.
 - ▷ Enlevez la pile usée. Déposez les piles usagées dans un point de collecte spécifique ou rapportez-les à votre revendeur pour assurer la protection de l'environnement.
 - ▷ Insérez la nouvelle pile (type CR2032, 3 V) dans le compartiment pile. Respectez la polarité lorsque vous insérez la pile.
 - ▷ Fermez le couvercle du compartiment à piles en effectuant une rotation dans le sens des aiguilles d'une montre.

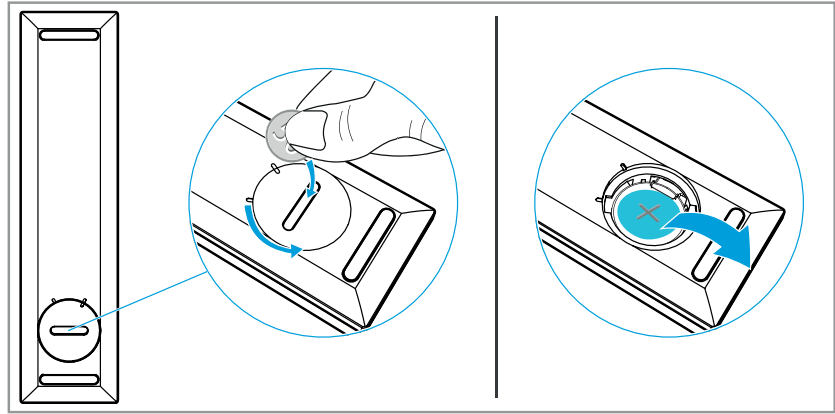

Installer des mises à jour du micrologiciel

Les mises à jour du micrologiciel sont disponibles gratuitement et servent à améliorer le produit ainsi qu'à élargir sa fonctionnalité. Sonova Consumer Hearing recommande de toujours installer la dernière version du micrologiciel afin de garantir les meilleures performances de votre produit.

Vous pouvez mettre à jour le micrologiciel de la Soundbar et des AMBEO Subs via une clé USB ou via l'appli Sennheiser Smart Control.

Mise à jour via l'appli Sennheiser Smart Control

Pour la mise à jour du micrologiciel via l'appli Smart Control, la Soundbar doit être connectée à Internet via Wi-Fi ou Ethernet (> 60).

Pour effectuer la mise à jour du micrologiciel, vous avez les possibilités suivantes :

- Tapez sur le bouton **Update** (Mise à jour) dans l'écran d'accueil de l'appli Smart Control (visible uniquement lorsqu'une mise à jour est disponible).
- Tapez sur le bouton **Update** (Mise à jour) dans le menu **Firmware**.

Mise à jour via une clé USB

Clé USB requise :

- Taille de la mémoire : 1 GO
- Connexion USB A
- Système de fichiers : FAT

1. Téléchargez le fichier de mise à jour « image.swu » sur www.sennheiser-hearing.com/download et sauvegardez-le sur une clé USB.

Ne changez pas le nom du fichier !

▷ Allumez la Soundbar.

2. Insérez la clé USB dans la prise USB de la Soundbar.

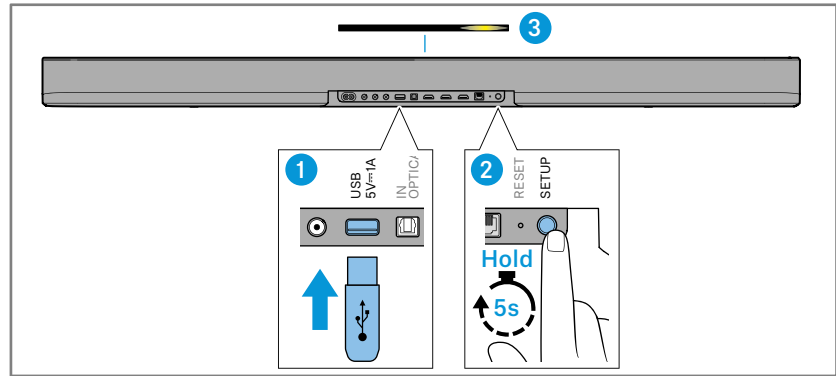

3. Maintenez la touche Setup enfoncée pendant 5 secondes.
La mise à jour démarre et la barre de LED palpite en jaune.
La Soundbar redémarre plusieurs fois pendant la mise à jour. La mise à jour peut prendre jusqu'à 8 minutes.

Réinitialiser la Soundbar

▷ Allumez la Soundbar.

Pour réinitialiser la Soundbar, vous avez les possibilités suivantes :

- Réinitialiser tous les réglages de la Soundbar aux réglages d'usine
- Réinitialiser toutes les connexions réseau
- Réinitialiser toutes les données de calibrage de la pièce

Réinitialiser la Soundbar aux réglages d'usine

Lorsque vous réinitialisez la Soundbar aux réglages d'usine, les réglages réseau et les données de calibrage de la pièce sont également réinitialisés.

Pour réinitialiser la Soundbar aux réglages d'usine sans l'appli Sennheiser Smart Control :

- ▷ Insérez par ex. un trombone dans l'évidement **RESET** situé sur l'arrière de la Soundbar et appuyez pendant 2 secondes.

Pour réinitialiser la Soundbar aux réglages d'usine avec l'appli Sennheiser Smart Control :

- ▷ Dans le menu **Settings** (Réglages) de l'appli Sennheiser Smart Control, tapez sur le bouton **System** (Système). Une liste déroulante apparaît.
- ▷ Tapez sur l'option **Reset** (Réinitialisation) dans la liste déroulante.
- ▷ Dans la section **Reset all settings** (Réinitialiser tous les réglages), tapez sur le bouton **Reset** (Réinitialisation).

Pendant la réinitialisation, la barre d'état LED affiche une séquence rouge et blanche.

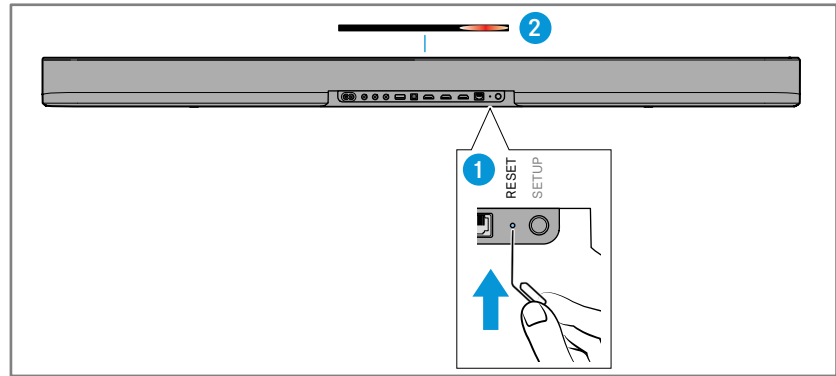

i Pour réinitialiser l'AMBEO Sub aux réglages d'usine, vous devez supprimer les réglages d'appariage (> 43).

Réinitialiser les connexions réseau

Vous ne pouvez réinitialiser les connexions réseau qu'avec l'appli Sennheiser Smart Control.

- ▷ Dans le menu **Settings** (Réglages) de l'appli Sennheiser Smart Control, tapez sur le bouton **System** (Système). Une liste déroulante apparaît.
- ▷ Tapez sur l'option **Reset** (Réinitialisation) dans la liste déroulante.
- ▷ Dans la section **Reset network settings** (Réinitialiser les réglages réseau), tapez sur le bouton **Reset** (Réinitialisation).

Réinitialiser les données de calibrage de la pièce

Vous ne pouvez réinitialiser les données de calibrage de la pièce qu'avec l'appli Sennheiser Smart Control.

- ▷ Dans le menu **Settings** (Réglages) de l'appli Sennheiser Smart Control, tapez sur le bouton **System** (Système). Une liste déroulante apparaît.
- ▷ Tapez sur l'option **Reset** (Réinitialisation) dans la liste déroulante.
- ▷ Dans la section **Reset system calibration** (Réinitialiser le calibrage du système), tapez sur le bouton **Reset** (Réinitialisation).

Foire aux questions/En cas d'anomalies

Si un problème est survenu, procédez dans l'ordre suivant jusqu'à ce que le problème soit résolu et que vous puissiez à nouveau utiliser le système AMBEO Soundbar :

1. Débranchez la Soundbar et/ou le subwoofer du secteur. Attendez **au moins 3 minutes** avant de rebrancher l'appareil sur le secteur (> 44).
2. Connectez la Soundbar et/ou le subwoofer à l'appli Sennheiser Smart Control pour installer la dernière version du micrologiciel (> 46).
3. Consultez la liste des questions fréquemment posées pour voir s'il existe une solution au problème (> 81).
4. Réinitialisez la Soundbar et/ou le subwoofer aux réglages d'usine par défaut (> 79).
5. Contactez votre partenaire Sonova Consumer Hearing pour résoudre le problème (> 81).

Liste actuelle des questions fréquemment posées (FAQ)

Visitez la page produit dédiée au système AMBEO Soundbar SB02 sur

www.sennheiser-hearing.com/ambeo-soundbar-plus/

ou

www.sennheiser-hearing.com/ambeo-soundbar-mini/

ou

www.sennheiser-hearing.com/ambeo-sub/

Vous y trouverez une liste actuelle des questions fréquemment posées (FAQ) et les solutions proposées.

Votre question n'a pas de réponse ou le problème persiste ?

En cas de problème non répertorié dans la section FAQ ou si le problème ne peut pas être résolu par les solutions proposées, contactez votre partenaire Sonova Consumer Hearing pour obtenir de l'aide.

Pour trouver un partenaire dans votre pays, visitez notre site web sur :

www.sennheiser-hearing.com/service-support

Caractéristiques techniques

AMBEO Soundbar | Plus Modèle SB02M, SB02MC

Nombre de canaux	7.1.4
Amplificateur	classe D
Puissance audio totale	400 W (valeur effective)
Nombre de haut-parleurs total	9
Woofers	quantité : 2 (face supérieure : droite et gauche) Ø 10 cm/4 pouces haut-parleurs inversés à haute performance avec cônes en cellulose
Haut-parleur à large bande	quantité : 7 (face latérale : droite et gauche, face supérieure : droite et gauche, face avant: droite, centre et gauche) Ø 5 cm/2 pouces cônes en aluminium
Plage de fréquence	38 Hz à 20 kHz (-3 dB)
Processeur audio	processeur SOC à quatre noyaux, 1,8 GHz
Microphones pour le calibrage de la pièce et les assistants vocaux	4 microphones intégrés à champ lointain de haute précision
Affichages	barre d'état LED affichage AMBEO affichage Codec actif affichage Micros désactivés/État Wi-Fi
Fiche secteur	spécifique au pays
Plage de tension d'alimentation	100 – 240 V~ 50/60 Hz
Consommation	max. 2 A
Consommation en mode veille	mode veille : 1,9 W mode veille sans connexion réseau : < 0,5 W
Plage de températures	fonctionnement : 0 °C à +40 °C stockage : -20 °C à +70 °C
Humidité relative de l'air (sans condensation)	fonctionnement/stockage : 10 à 90 %
Dimensions (L x H x P)	env. 105,1 x 7,7 x 12,1 cm avec pieds env. 105,1 x 7,5 x 12,1 cm sans pieds
Poids	env. 6,3 kg
Intensité du champ magnétique	23,5 mT

AMBEO Soundbar | Mini
Modèle SB02S, SB02SC

Nombre de canaux	7.1.4
Amplificateur	classe D
Puissance audio totale	250 W (valeur effective)
Nombre de haut-parleurs total	6
Woofers	quantité : 2 (face avant : droite et gauche) Ø 10 cm/4 pouces cônes en cellulose
Haut-parleur à large bande	quantité : 4 (face latérale : droite et gauche, face avant: droite et gauche) Ø 4 cm/1,6 pouces cônes en cellulose
Plage de fréquence	43 Hz à 20 kHz (-3 dB)
Processeur audio	Processeur SOC à quatre noyaux, 1,8 GHz
Microphones pour le calibrage de la pièce et les assistants vocaux	4 microphones intégrés à champ lointain de haute précision
Affichages	barre d'état LED affichage AMBEO affichage Codec actif affichage Micros désactivés/État Wi-Fi
Fiche secteur	spécifique au pays
Plage de tension d'alimentation	100 – 240 V~ 50/60 Hz
Consommation	max. 2,5 A
Consommation en mode veille	mode veille : 1,9 W mode veille sans connexion réseau : < 0,5 W
Plage de températures	fonctionnement : 0 °C à +40 °C stockage : -20 °C à +70 °C
Humidité relative de l'air (sans condensation)	fonctionnement/stockage : 10 à 90 %
Dimensions (L x H x P)	env. 70 x 6,9 x 10,1 cm avec pieds env. 70 x 6,7 x 10,1 cm sans pieds
Poids	env. 3,56 kg
Intensité du champ magnétique	36,5 mT

Entrées/Sorties
AMBEO Soundbar | Plus

HDMI TV (e)ARC	standard : HDMI eARC 2.1 contrôle : CEC cryptage : HDCP 1.4 alimentation des accessoires (appareils externes) : 5 V, 1 A
HDMI 1 IN HDMI 2 IN	standard : HDMI 2.0a cryptage : HDCP 2.2 contrôle : CEC formats vidéo : jusqu'à 4K (60 Hz), Full HD, MHL 2.1 formats HDR : Dolby Vision Pass-Through
OPTICAL IN	S/PDIF taux d'échantillonnage pris en charge : jusqu'à 192 kHz
AUX IN L et R	prises RCA stéréo
USB	prise USB, type A, pour l'alimentation des accessoires (appareils externes) : 5 V $\overline{\text{DC}}$, 1 A ; prise de service pour les mises à jour
ETHERNET	prise RJ45, 100/10 MBit
Subwoofer SW Pre-OUT	RCA mono, max. 2 V

Entrées/Sorties
AMBEO Soundbar | Mini

HDMI TV (e)ARC	standard : HDMI eARC 2.1 contrôle : CEC cryptage : HDCP 1.4 alimentation des accessoires (appareils externes) : 5 V, 1 A
USB	prise USB, type A, pour l'alimentation des accessoires (appareils externes) : 5 V $\overline{\text{DC}}$, 1 A ; prise de service pour les mises à jour

Wi-Fi
AMBEO Soundbar SB02

Standard	IEEE 802.11 a/b/g/n/ac/ax
Système de transmission	2 x 2 MIMO
Fréquence d'émission (spécifique au pays)	2 400 MHz à 2 483,5 MHz 5 170 MHz à 5 835 MHz
Modulation bande 2,4 GHz	CCK, DQPSK, DBPSK pour DSSS 64QAM, 16QAM, QPSK, BPSK pour OFDM
Modulation bande 5 GHz	1024-QAM, 256-QAM, 64QAM, 16QAM, QPSK, BPSK
Puissance de sortie	100 mW (max)

Bluetooth AMBEO Soundbar SB02

Version	5.0 classique, BLE pour la connexion AMBEO Sub : 5.2, Bluetooth Low Energy
Fréquence d'émission	2 400 MHz à 2 483,5 MHz
Modulation	GFSK, $\pi/4$ DQPSK, 8DPSK
Profils	A2DP, AVRCP, GATT
Puissance de sortie	10 mW (max)
Codec	AAC, SBC pour la connexion AMBEO Sub : LC3

Streaming réseau, services et contrôle AMBEO Soundbar SB02

Réseau	Ethernet (AMBEO Soundbar Plus uniquement) Wi-Fi
Services	Chromecast built-in AirPlay 2 Spotify Connect Tidal Connect uPnP
Assistants vocaux (dépendant de la région)	Alexa (built-in) OK Google (works with)
Contrôle/configuration	appli Sennheiser Smart Control (disponible pour iOS et Android™) navigateur web (accessible via hotspot (« AMBEO Soundbar [numéro de série] ») et adresse : http://192.168.255.249/ ou (lorsque la connexion Wi-Fi est établie) : http://ambeo)

Formats audio lisibles pour le streaming réseau AMBEO Soundbar SB02

Format audio/codec	Extension de fichier
DSD	oui
MP3	oui
AAC/HE-AAC	oui
LPCM	oui
FLAC	oui
AIFF	oui
ALAC	oui
Vorbis	oui
Dolby Atmos Music	oui
Sony 360 Reality Audio	oui

Formats audio/formats surround pris en charge
AMBEO Soundbar SB02

Format audio/codec	HDMI (eARC)	OPTICAL*
LPCM 2 Channel	oui	oui
LPCM 5.1 Channel	oui	oui
LPCM 7.1 Channel	oui	oui
Dolby Digital	oui	oui
Dolby Digital Plus	oui	oui
Dolby True HD	oui	non
Dolby Atmos - Dolby TrueHD	oui	non
Dolby Atmos - Dolby Digital Plus	oui	oui
DTS	oui	oui
DTS-ES Discrete 6.1	oui	oui
DTS-ES Matrix 6.1	oui	non
DTS 96/24	oui	oui
DTS-HD High Resolution Audio	oui	non
DTS-HD Master Audio	oui	non
DTS-HD LBR	oui	non
DTS:X	oui	non
MPEG-H (Fraunhofer)	oui	oui
Dolby Atmos Music	oui	non
Sony 360 Reality Audio	oui	oui

*AMBEO Soundbar | Plus uniquement

Télécommande
Modèle SB02-RC

Transmission	infrarouge
Portée	env. 8 m
Alimentation	pile bouton de type CR2032, 3 V

AMBEO Sub
Modèle SW02

Amplificateur	classe D
Puissance audio totale	350 W (valeur effective)
Nombre de haut-parleurs total	1
Woofer	∅ 20 cm/8 pouces cône en cellulose à longue course
Plage de fréquence	27 Hz à 80 Hz (-3 dB)
Fiche secteur	spécifique au pays
Plage de tension d'alimentation	100 - 240 V~ 50/60 Hz
Consommation	max. 2,5 A
Consommation en mode veille	fonctionnement sans fil : < 1,9 W fonctionnement filaire : < 0,4 W

Caractéristiques techniques

Plage de températures	fonctionnement : 0 °C à +40 °C stockage : -20 °C à +70 °C
Humidité relative de l'air (sans condensation)	fonctionnement/stockage : 10 à 90 %
Dimensions (L x H x P)	env. 27,7 x 36,9 x 27,4 cm
Poids	env. 8,2 kg
Intensité du champ magnétique	2 mT
Version Bluetooth	5.2, Bluetooth Low Energy
Fréquence d'émission	2 400 MHz à 2 483,5 MHz
Modulation	GFSK
Puissance de sortie	10 mW (max)
Codec	LC3
Portée	jusqu'à 10 m

Déclarations du fabricant

Garantie

Sonova Consumer Hearing GmbH offre une garantie de 24 mois sur ce produit. Pour avoir les conditions de garantie actuelles, veuillez visiter notre site web sur www.sennheiser-hearing.com/warranty ou contacter votre partenaire Sonova Consumer Hearing.

DISPONIBILITÉ LIMITÉE DES PIÈCES DE REMPLACEMENT ET DES SERVICES DE RÉPARATION

La plupart des produits sont couverts par une garantie limitée de 2 ans. Veuillez consulter l'intégralité de nos conditions générales de garantie, qui comprennent également la liste des produits visés, à l'adresse suivante : www.sennheiser-hearing.com/warranty conditions.

Au-delà des conditions de la garantie limitée, Sonova Consumer Hearing GmbH ne garantit pas la disponibilité des pièces de rechange ou de remplacement, des services de réparation ni des informations nécessaires à la maintenance ou à la réparation des produits proposés à la vente sur le site www.sennheiser-hearing.com par Sonova Consumer Hearing GmbH et en décline, par la présente, toute garantie implicite, statutaire ou d'une autre nature, ou toute garantie de disponibilité.

En conformité avec les exigences suivantes

- Règlement sur la sécurité générale des produits (UE) 2023/988

Déclaration UE de conformité



- Règlement sur les piles (UE) 2023/1542
- Directive RoHS (2011/65/UE)
- Directive ErP (2009/125/CE)

Le soussigné, Sonova Consumer Hearing GmbH, déclare que l'équipement radioélectrique du type SB02M, SW02 est conforme à directive 2014/53/EU.

Le texte intégral de la déclaration de conformité de l'UE est disponible en anglais à l'adresse Internet suivante :

www.sennheiser-hearing.com/download.

Déclaration UK de conformité



- RoHS Regulations (2012)
- The Ecodesign for Energy-Related Products and Energy Information (Amendment) (EU Exit) Regulations (2019)
- Radio Equipment Regulations (2017)

Notes sur la gestion de fin de vie



- UE : Règlement sur les piles (UE) 2023/1542
- UE : Directive DEEE (2012/19/UE)
- UK : Battery Regulations (2015)
- UK : WEEE Regulations (2013)

Le symbole de la poubelle sur roues barrée d'une croix sur le produit, la pile/batterie (le cas échéant) et/ou l'emballage signifie que ces produits, arrivés en fin de vie, ne doivent pas être jetés dans les ordures ménagères, mais faire l'objet d'une collecte séparée. Pour les déchets d'emballages, respectez la réglementation relative au tri des déchets dans votre pays. L'élimination inappropriée des matériaux d'emballage peut nuire à votre santé et à l'environnement.

L'objectif principal de la collecte séparée des déchets d'équipements électriques et électroniques, des piles/batteries (le cas échéant) et des emballages est de promouvoir le réemploi et/ou le recyclage et de prévenir les effets négatifs sur votre santé et l'environnement dus à des substances potentiellement dangereuses contenues dans ces produits. Recyclez les équipements électriques et électroniques et les piles/batteries en fin de vie afin d'utiliser les matériaux recyclables qu'ils contiennent et d'éviter de polluer l'environnement.

Si les piles/batteries peuvent être retirées sans être détruites, vous avez l'obligation de les jeter séparément (pour le retrait sûr des piles/batteries, voir la notice d'emploi du produit). Soyez particulièrement prudent avec les piles/batteries contenant du lithium, car elles présentent des risques particuliers tels que le risque d'incendie et/ou le risque d'ingestion en cas de piles boutons. Réduisez autant que possible la production de déchets provenant des piles en utilisant des piles ayant une durée de vie plus longue ou des batteries.

Vous obtiendrez plus d'informations sur le recyclage de ces produits auprès de votre municipalité, auprès des points de collecte communaux ou auprès de votre partenaire Sonova Consumer Hearing. Vous pouvez également retourner les équipements électriques et électroniques aux distributeurs qui sont tenus de les reprendre. Vous contribuerez ainsi à la protection de l'environnement et de la santé publique.

Marques

Amazon, Alexa and all related marks are trademarks of Amazon.com, Inc. or its affiliates. Alexa is not available in all languages and countries. Alexa features and functionality may vary by location.

Apple, iPhone, the Apple logo and Siri are trademarks of Apple Inc., registered in the U.S. and other countries. App Store is a service mark of Apple Inc. The trademark "iPhone" is used in Japan with a license from Aiphone K.K..

Google, Android, Google Play, Google Cast and other marks are trademarks of Google LLC.

The Bluetooth® word mark and logos are registered trademarks owned by Bluetooth SIG, Inc. and any use of such marks by Sonova Consumer Hearing GmbH is under license.

Manufactured under license from Dolby laboratories. Dolby, Dolby Atmos, Dolby Vision and the Double-D symbol are trademarks of Dolby laboratories.

For DTS patents, see <http://patents.dts.com>. Manufactured under license from DTS Licensing Limited. DTS, DTS:X, and the DTS:X logo are registered trademarks or trademarks of DTS, Inc. in the United States and other countries. © 2021 DTS, Inc. ALL RIGHTS RESERVED.

The MPEG-H TV Audio system logo is a trademark or registered trademark of Fraunhofer IIS in Germany and other countries.

upHear is a trademark or registered trademark of Fraunhofer IIS in Germany and other countries.

Déclarations du fabricant

The terms HDMI, HDMI High-Definition Multimedia Interface, and the HDMI Logo are trademarks or registered trademarks of HDMI Licensing Administrator, Inc.

The Spotify Software is subject to third party licenses found here: <https://www.spotify.com/connect/third-party-licenses>. Use your phone, tablet or computer as a remote control for Spotify. Go to [spotify.com/connect](https://www.spotify.com/connect) to learn how.

Les noms de produits et de sociétés mentionnés dans les documents utilisateur peuvent être des marques ou des marques déposées de leurs propriétaires.