

FUJIFILM

instax SQUARE SQ6

INSTANT CAMERA



User's Guide/Trouble shooting/Safety precautions
Bedienungsanleitung/Fehlerbehebung/Sicherheitsmaßnahmen
Guide d'utilisation/Guide de dépannage/Précautions de sécurité
Manual de instrucciones/Solución de problemas/Precauciones de seguridad
使用説明書/現象、可能的原因及解決措施/安全注意事項
사용설명서/문제 해결/안전을 위한 주의사항
Manual de Utilização/Resolução de problemas/Precauções de segurança
Руководство пользователя/устранение неполадок/меры предосторожности
Guida per l'Utente/Risoluzione dei problemi/Precauzioni per la sicurezza
Gebruikershandleiding/Probleemoplossing/Veiligheidsmaatregelen
Instrukcja obsługi/Rozwiązywanie problemów/Wskazówki bezpieczeństwa
Uživatelská příručka/Řešení potíží/Bezpečnostní opatření
Používateľská príručka/Riešenie problémov/Bezpečnostné pokyny
Használati útmutató/Hibaelhárítás/Biztonsági óvintézkedések

CPL11B704-201

EN

DE

FR

ES

TW

KO

PT

RU

IT

NL

PL

CS

SK

HU

ENGLISH:

See pages 3 to 24.

DEUTSCH:

Siehe Seiten 25 bis 45.

FRANÇAIS:

Voir pages 47 à 68.

ESPAÑOL:

Consulte las páginas 69 a 89.

中國語:

請參閱第 91 到 110 頁。

한국어:

111~130페이지를 참조하십시오.

PORTUGUÊS:

Veja as páginas 131 a 152.

РУССКИЙ:

См. стр. 153 – 174.

ITALIANO:

Vedere le pagine da 175 a 196.

NEDERLANDS:

Zie pagina's 197 tot 218.

POLSKI:

Patrz strony od 219 do 240.

ČESKY:

Viz strany 241 až 262.

SLOVENČINA:

Pozrite si strany 263 až 284.

MAGYAR:

Lásd: 285–306. oldal.

Contents

Part Names.....	4
Attaching the Strap	6
Inserting Batteries.....	7
Loading the instax SQUARE Film Pack.....	8
Turning the Camera on/off.....	10
Taking Pictures	10
Unloading a Used instax SQUARE Film Pack.....	11
Taking Pictures with Various Shooting Modes	12
Selecting a Shooting Mode.....	12
Taking Pictures without Using the Flash (Flash Suppressing)	12
Shooting Mode.....	13
Using the Self Timer.....	15
Using the Flash Filter.....	15
SPECIFICATIONS.....	16
TROUBLE SHOOTING.....	17
IMPORTANT SAFETY NOTICE.....	20

- Read "IMPORTANT SAFETY NOTICE" (Page 20) for safety use.
- After reading this User's Guide, keep it in a safe, easy to find place where you can refer to it if needed.

Front

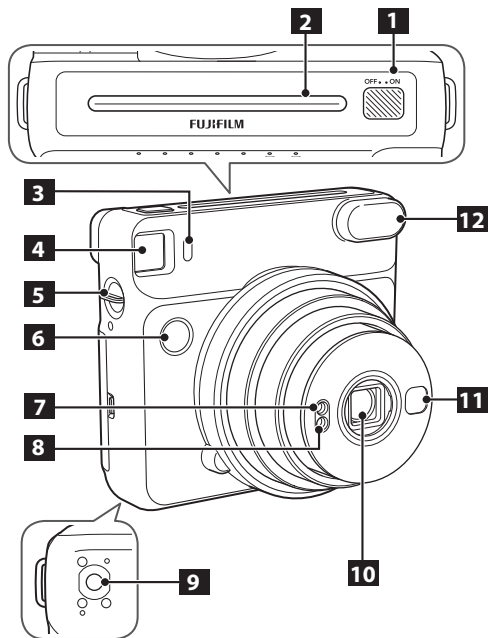

- 1** Power switch
- 2** Film ejection slot
- 3** Self timer light
- 4** Viewfinder
- 5** Strap hook
- 6** Shutter button
- 7** AE light sensor window
- 8** Flash sensor window
- 9** Tripod socket (Tripod sold separately)
- 10** Lens/Lens cover
- 11** Self-portrait mirror
- 12** Flash

Rear

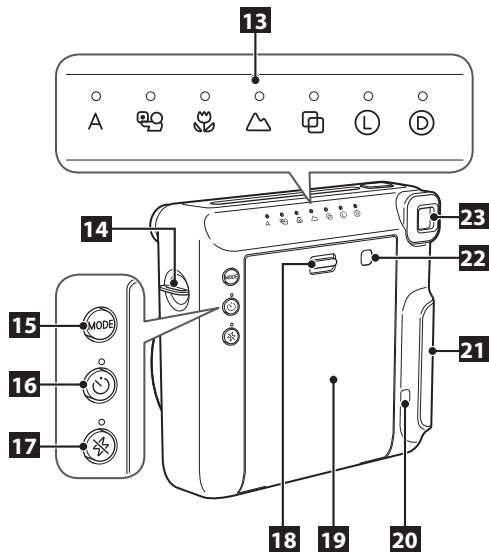

- 13** Mode indicator/LED
- 14** Strap hook
- 15** MODE (mode) button
- 16** Self timer button
- 17** Flash suppressing button
- 18** Back cover lock
- 19** Back cover
- 20** Film counter
- 21** Battery lid
- 22** Film pack confirmation window
- 23** Viewfinder

Attaching the Strap

Attach the provided camera strap to the strap hook on each side as in the illustrations below.

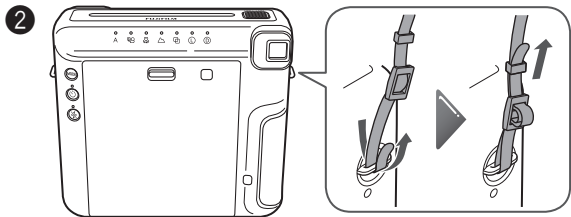
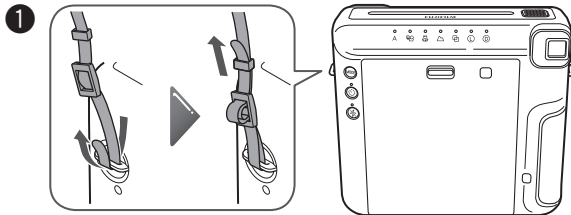

Caution

- For safety, use the strap only as a shoulder strap. Do not put the strap around your neck.
- Be careful so that the strap does not obstruct the film ejection slot.

Caution

- Use two new CR2 lithium batteries. (All the batteries should be new and be the same brand/type.)
- Insert the batteries before you load the instax SQUARE film pack.
- The battery performance may be reduced when it is cold. In this case, warm up the batteries to room temperature before using this camera.

1

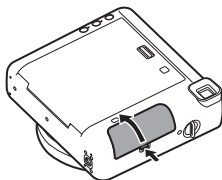

Open the battery lid.

2

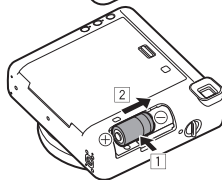

Insert the batteries.

- Insert one CR2 lithium battery straight (1) matching the \oplus and \ominus polarities and slide it to the end (2). Then, insert the other battery.

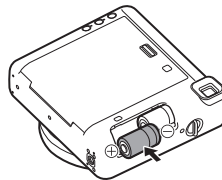

3

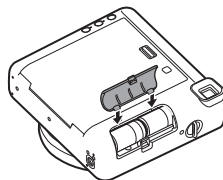

Align the tabs on the battery cover and push the battery cover lock until it clicks into place.

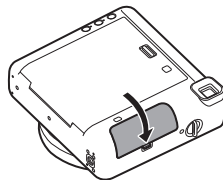

To remove the batteries, remove one battery first, and then slide the other battery and take it out.

Caution

Do not open the back cover until you have used up the film; otherwise, the rest of the film will become exposed and turn white. The film can no longer be used.

- When you load the film pack, never press the two rectangular holes on the back of the film pack.
- Never use a film pack beyond its shelf life; otherwise, it may damage the camera.

Use FUJIFILM Instant Film "instax SQUARE" only. The instax mini film or instax WIDE film cannot be used.

Notes on the film pack

- Each FUJIFILM Instant Film "instax SQUARE" pack contains 1 black film protective cover and 10 film sheets.
- Do not remove the film pack from its inner bag before loading it into the camera.

For details, refer to the instructions and warnings on FUJIFILM Instant Film "instax SQUARE".

1

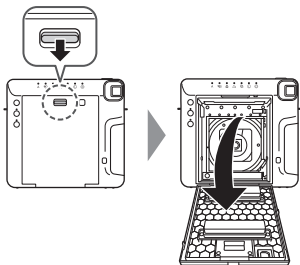

Press the back cover lock down to open the back cover.

2

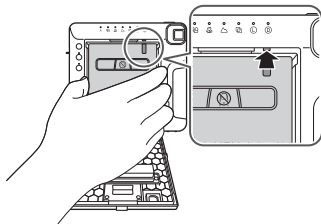

Hold both sides of the film pack, align the yellow marks on the camera and the film pack, then insert it straight.

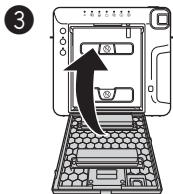

Close the back cover. Make sure the back cover lock clicks into place.

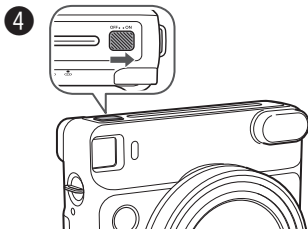

Slide the power switch toward the "ON" side to turn the camera on.

- Do not hold the lens cover when you are turning the camera on; otherwise, the lens cover will not open.

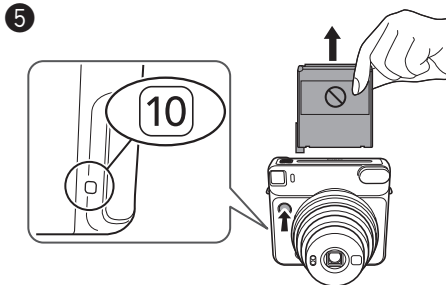

Press the shutter button.
The film cover (black) is ejected and "10" is displayed on the film counter on the back of the camera.
Carefully remove the film cover.

Turning the Camera on/off

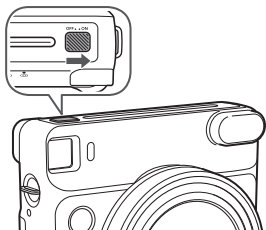

Slide the power switch toward the "ON" side to turn the camera on.

The lens will extend and the LED on **A** will light up.

- Do not hold the lens cover when you are turning the camera on; otherwise, the lens cover will not open.

Slide the power switch toward the "OFF" side to turn the camera off.

The lens will retract and the LED on the mode indicator will go off.

Auto power off

When no operation occurs for 5 minutes, LEDs on the back will go off and the camera will turn off automatically.

Press one of the buttons on the back to turn the camera on again.

Taking Pictures

- 1 Slide the power switch toward the "ON" side to turn the camera on.
- 2 Hold the camera and confirm the desired composition of the final image.

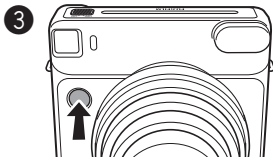

Press the shutter button.

- The shutter will not release while the flash is charging. (The LED on the flash suppressing button will be flashing while the flash is charging.)
- Hold the camera with the flash lampface at the top.
- Be careful so that your fingers or the strap do not cover the flash lampface, flash sensor window, AE light sensor window, lens, or film ejection slot.
- Look into the viewfinder so that the "O" mark appears in the center.
- Be careful not to touch the lens surface when you press the shutter button.

Taking Pictures (Continued)

4

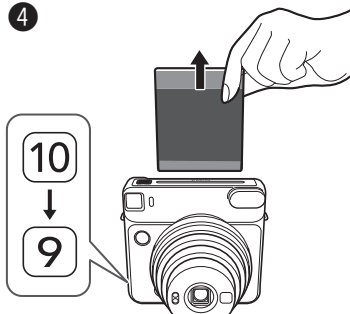

Every time you take a photo, the number on the film counter decreases from "10" to reflect the number of remaining photos, and "0" is displayed when you have used up the film pack.

When the film has been ejected (the camera stops making a sound), grasp the edge of the film, then take it out.

- The developing time is approximately 90 seconds. (The time varies depending on the ambient temperature.)

When finished using the camera, always switch the camera to "off" to maintain battery life. If the camera is left switched "on" for 5 minutes without being used, it will automatically switch to "off".

Unloading a Used instax SQUARE Film Pack

When "0" is displayed on the film counter, unload the film pack following the procedure below.

1

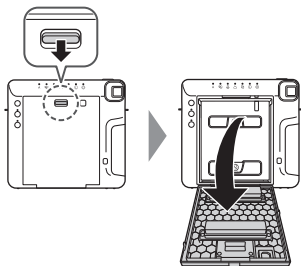

Press the back cover lock down to open the back cover.

2



Grasp the rectangular holes on the film pack, then pull it out straight.

Taking Pictures with Various Shooting Modes

You can choose settings according to the subject or purpose.

Selecting a Shooting Mode

Press the MODE (mode) button.
The LED on the selected mode lights up.

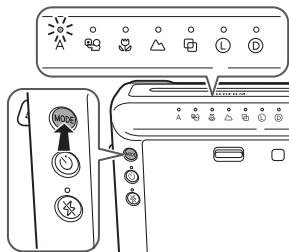

Each time you press the MODE button, the shooting mode changes as follows.

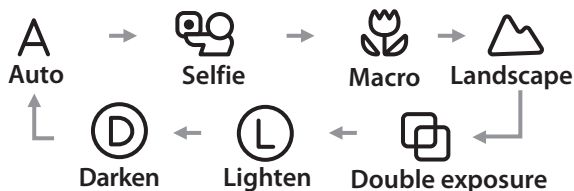

- Taking a photo does not change the settings.
- Turning the power off returns to Auto.

Taking Pictures without Using the Flash (Flash Suppressing)

Select this where using the flash is prohibited or when you want to shoot without the flash in a bright place.

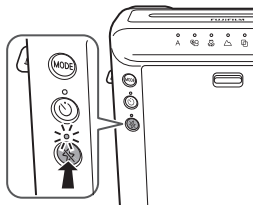

Press the flash suppressing button.

The LED on the flash suppressing button will light up - pressing the shutter button will not let the flash fire.

Flash suppressing is retained even after pressing the shutter button. To cancel, press the flash suppressing button.

- Depending on the lighting conditions, the picture may look bluish-green, reddish, or darker or lighter than expected.
- Use of a tripod is recommended in dark lighting conditions.

Shooting Mode

- In a dark place, the slow shutter may automatically be used. Hold the camera securely to prevent camera shake.
- The background may look bluish-green or reddish depending on the lighting condition.

A Auto

Select for normal photography.

- As the flash fires with slow shutter (slow synchro) in a dark place, the background is photographed brightly.



Selfie

You can take a self portrait using the self portrait mirror. Using this mode applies an appropriate brightness and shooting distance for self portrait.

1

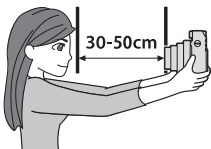

Hold the camera securely keeping 30 cm to 50 cm between you and the edge of the lens.

- Hold the camera securely especially in a dark place, to prevent blurring.

2



Confirm the composition using the self-portrait mirror, then take a photo.

- When you take a photo, do not look at the flash; otherwise, an afterglow may interfere with your view temporarily.
- If you press the shutter button while the flash is charging, the shutter release will not trip.

Shooting Mode (Continued)

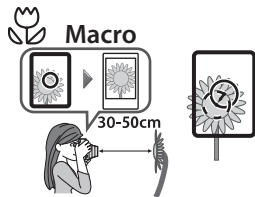

Select when shooting a subject at close range (30-50 cm).

- Hold the camera so that the “O” mark in the viewfinder is on the upper right of the center of the subject (see the illustration above), then take a photo.



Landscape

Select when shooting a distant subject (2 m~∞).



Double exposure

2 separate subjects are photographed in one picture. When you shoot the first subject, the LED on  will flash. After the LED has flashed, shoot the second subject.



Lighten

Select to lighten the picture if photos are coming out too dark.



Darken

Select to darken the picture if photos are coming out too bright.

Using the Self Timer

You can use the self timer in combination with each shooting mode.

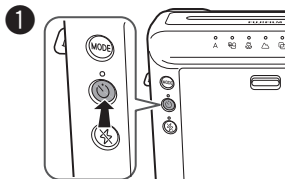

1 Press the self timer button once. The LED on the self timer button lights up.



2 If you press the shutter button, the self timer lamp is lit about 7 seconds. After that, the lamp flashes about 3 seconds and the shutter is released.

※ To cancel the self timer, press the self timer button while the self timer lamp is lit or flashing.

Using the Flash Filter

Using the flash filter allows you to take a picture which may look different than usual.



[Important] When you take a picture in a dark place

If you take a picture using the flash filter, the picture may look darker than expected. Select **L** for the shooting mode when you use the flash filter in a dark place such as indoors and want the picture to look brighter.

Film	FUJIFILM Instant Film "instax SQUARE" (Purchased separately)
Picture Size	62 mm x 62 mm
Lens	Retractable lens, 2 components, 2 elements, f = 65.75 mm, 1:12.6
Viewfinder	Inverted Galilean finder, 0.4 x, with target spot
Focusing	Motor-driven 3-range switching (0.3 m - 0.5 m, 0.5 m - 2 m, 2 m and beyond), Macro Mode (0.3 m - 0.5 m) Normal Mode (0.5 m - 2 m) Landscape Mode (2 m and beyond)
Shutter Release	Programmed electronic shutter release, 1.6 sec - 1/400 sec.
Exposure Control	Automatic, Interlocking range (ISO 800) : LV 5 - LV 15.5, Exposure compensation: $\pm 2/3$ EV
Film Feeding Out	Automatic
Film Developing Time	Approximately 90 seconds (Varies depending on the ambient temperature)
Flash	In Macro mode: Built-in, automatic electronic flash In a mode other than Macro mode: Always flashing Charging time: 0.2 sec - 7 sec (using a new battery), Flash charging indicator, Effective flash lamp range: 0.3 m - 2.7 m
Self-Timer	Electronically controlled, approx. 10 second delay, Can be stopped mid-run
LED Display	Shooting mode (Auto, Selfie, Macro, Landscape, Double exposure), Brightness adjustment, Flash suppressing, Self timer Mode
Power Supply	Two CR2/DL CR2 lithium batteries Capacity: Approximately 30 instax SQUARE 10-pack film packs with new CR2/DL CR2 lithium batteries
Others	Film pack confirmation window, tripod socket (tripod sold separately)
Dimensions & Weight	118.7 mm x 128.1 mm x 58.1 mm (not including protrusions)/ 393 g (without battery, strap, and film pack)
Accessories	Two CR2/DL CR2 lithium batteries, Shoulder strap, Three flash filters

* Specifications are subject to change for improvement.

* Certification marks acquired by the camera are located on the back of the back cover.

TROUBLE SHOOTING

★When to replace the batteries

- ① When the lens does not work when the power is switched on.
 - ② When it takes an unusually long amount of time for the flash to be charged.
 - ③ When pressing the shutter button turns off the camera.
- * Replace both CR2 batteries with new lithium batteries of the same brand/type.

TROUBLE SHOOTING

During operation

Problems	Possible Causes	Solutions
The shutter release won't trip.	<ul style="list-style-type: none"> ① The battery power is low. ② The LED on the flash suppressing button or the self timer lamp is flashing rapidly. ③ The film counter is showing "0" sign. 	<ul style="list-style-type: none"> ① Replace both batteries with new batteries. ② The flash is charging. Please wait until the LED or lamp turns off. ③ Unload the film pack, and load a new film pack.
The LED(s) on the mode indicator is flashing.	<ul style="list-style-type: none"> ● The camera has some trouble. 	<ul style="list-style-type: none"> ① Remove the batteries and reinsert them with the LED flashing. ② If ① does not resolve the problem, contact a FUJIFILM authorized distributor.
The film pack won't load into your camera, or won't load into your camera smoothly.	<ul style="list-style-type: none"> ① The film pack is not for your camera. ② You are not loading the film pack correctly. 	<ul style="list-style-type: none"> ① Use FUJIFILM Instant Film "instax SQUARE" only. (No other films can be used.) ② Match the yellow line on the film pack with the yellow positioning mark in your camera. Follow the FUJIFILM Instant Film "instax SQUARE" instructions.
The film cover cannot be ejected.	<ul style="list-style-type: none"> ● The battery power is low. 	<ul style="list-style-type: none"> ● Replace both batteries with new batteries and load the film pack again.

Problems	Possible Causes	Solutions
The film cannot be ejected.	<ul style="list-style-type: none"> ① The camera shakes or has been dropped and the film is misaligned. ② The film has been jammed. 	<ul style="list-style-type: none"> ① Load a new film pack. ② Remove both batteries and insert them again. If this does not solve the problem, remove the jammed film and load a new film pack.
The battery becomes exhausted quickly.	<ul style="list-style-type: none"> ● The batteries are not the same type. 	<ul style="list-style-type: none"> ● Replace both batteries with new CR2 lithium batteries of the same brand/type.

Printed pictures

Problems	Possible Causes	Solutions
Part or whole finished print is white.	<ul style="list-style-type: none"> ● The back cover was opened before you have used up the film. 	<ul style="list-style-type: none"> ● Do not open the back cover until you have used up the film; otherwise, the rest of the film may be exposed and ruined for use.
The finished print looks over exposed. (White in color)	<ul style="list-style-type: none"> ① The ambient temperature is low (below +5°C). ② The AE light sensor window or flash sensor window was covered. 	<ul style="list-style-type: none"> ① Before taking pictures, place your camera in a warm place to bring it to room temperature. ② Be careful not to block the AE light sensor or flash sensor window, or so that nothing blocks it.
The finished print looks under exposed. (Dark)	<ul style="list-style-type: none"> ① The ambient temperature is high (above +40°C). ② The picture was taken facing the light. ③ The flash lampface, AE light sensor window or flash sensor window was covered. ④ The background is too bright in comparison with the subject. ⑤ The flash light did not reach the subject. ⑥ The flash light reflected back from a mirror or window glass. 	<ul style="list-style-type: none"> ① Keep camera, film (exposed prints) away from excessive heat (+40°C). ② Take pictures with the light behind you. ③ Be careful not to cover the flash lampface, AE light sensor window, or flash sensor window. ④ SELECT "L" for the shooting mode. ⑤ Take pictures closer than 2.7 m from the subject. ⑥ Take pictures at an angle not facing the mirror or window glass.

Problems	Possible Causes	Solutions
The picture is out of focus.	<ul style="list-style-type: none"> ① The shooting distance is not appropriate. ② The lens is not clean. ③ Your camera was shaken when taking the picture. 	<ul style="list-style-type: none"> ① Select the shooting mode according to the distance. ② Clean the lens. ③ Hold your camera firmly and press in the shutter release button gently. Since the slow shutter is selected when shooting indoors or dark outdoors, stabilizing the camera using a table, tripod, etc. is recommended.
The picture is blurred.	<ul style="list-style-type: none"> ① Picture was not permitted to develop without touching, pressure being applied or other interference once it ejected from the camera. ② The picture did not come out smoothly. 	<ul style="list-style-type: none"> ① Do not press onto or fold the picture. ② Do not block the film exit with your finger.
The subject in the viewfinder has shifted in finished print.	<ul style="list-style-type: none"> ● The shooting distance is too close to the subject. 	<ul style="list-style-type: none"> ● See notes on using Macro Mode.
The subject seen from the viewfinder is not included in the picture.	<ul style="list-style-type: none"> ● The view into the viewfinder may have been at an angle when the picture was taken. 	<ul style="list-style-type: none"> ● Look straight into the viewfinder when taking a picture.

This product has been designed with safety in mind, and to provide safe service when handled correctly and in accordance with the User's Guide and instructions. It is important that both the product and the INSTAX film are handled properly and used only to take pictures as instructed in this User's Guide and in the instax SQUARE film instructions. For your ease and safety, please follow what is written in this User's Guide. It is also a good idea to keep this User's Guide in a safe, easy to find place where you can refer to it if needed.

**WARNING**

This symbol indicates danger, which could result in injury or death. Please follow these instructions.

**WARNING**

- ⊘ **Never attempt to take this product apart. There is a danger of an electric shock.**
- ⚠ **If this product is dropped or damaged so that the inside is showing, do not touch it. There is danger of an electric shock.**
- ⚠ **If the camera or the batteries inside become hot, begin to smoke, make a burning smell or show any sign of unusual condition, remove the batteries right away. Use gloves to keep from burning your hands. Not removing batteries could result in burns or fire.**
- ⊘ **Using a flash too close to a person's eyes may for the short term affect the eyesight. Take care when taking picture of infants and young children.**
- ⚠ **If your camera gets wet or if something such as pieces of metal get inside, remove the batteries right away to avoid heat buildup or a fire starting inside the camera.**
- ⚠ **Do not use this camera in places where there is flammable gas or near open gasoline, benzene, paint thinner or other unstable substances which can give off dangerous vapors. Doing so could result in explosion or fire.**
- ⚠ **Store your camera out of the reach of infants and young children. Failure to do this could result in serious injury. (For example, the strap could become wrapped around a child's neck and cause choking.)**
- ⚠ **Never take apart the batteries. Do not subject them to heat, throw them into an open fire, or attempt to short-circuit them. Doing so could result in the batteries exploding or splitting open causing burns or fire.**

⚠ WARNING

- ⚠ **Only use specified batteries in this product. Use of incorrect type of batteries could cause explosion. Dispose of used batteries according to battery disposal instructions.**
- ⚠ **Make sure batteries are stored in a safe, secure place and well out of the reach of any infants, young children or pets. Improper storage could result in a child swallowing a battery. (If a child swallows a battery, call a doctor or a hospital right away.)**
- ⚠ **Never get this product wet or handle it with wet hands. Doing so may result in an electric shock.**
- ⚠ **Never take flash photographs of people riding bicycles, driving cars or riding a horse. The flash can distract the driver and frighten the animal, possibly causing an accident.**
- ⚠ **Make sure that the battery ⊕ and ⊖ polarities are installed correctly in the camera. A damaged battery or electrolyte leakage may cause a fire, injury, and contaminate the environment.**
- ⚠ **Do not touch moving parts inside the camera. You may be injured.**



The "CE" mark certifies that this product satisfies the requirements of the EU (European Union) regarding safety, public health, environment and consumer protection. ("CE" is the abbreviation of Conformité Européenne.)

For customers in Turkey:**EEE Complies with Directive.**

This Symbol on the batteries or accumulators indicates that those batteries shall not be treated as Household waste.



Disposal of Electric and Electronic Equipment in Private Households

Disposal of used Electrical & Electronic Equipment

(Applicable in the European Union and other European countries with separate collection systems)

This symbol on the product, or in the manual and in the warranty, and/or on its packaging indicates that this product shall not be treated as household waste.

Instead it should be taken to an applicable collection point for the recycling of electrical and electronic equipment.

By ensuring this product is disposed of correctly, you will help prevent potential negative consequences to the environment and human health, which could otherwise be caused by inappropriate waste handling of this product.

If your equipment contains easy removable batteries or accumulators, please dispose these separately according to your local requirements.

The recycling of materials will help to conserve natural resources. For more detailed information about recycling of this product, please contact your local city office, your household waste disposal service or the shop where you have purchased the product.

In Countries outside of EU: If you wish to discard this product, please contact your local authorities and ask for the correct way of disposal.

COMMON SENSE CAMERA CARE

CAMERA CARE

- ① Your camera is a precision instrument. Do not get it wet or drop it. Also, do not expose to sand.
- ② Do not use a strap made for cellular phones or other similar electronic products. These straps are usually too weak to hold your camera securely. For safety, use only straps designed for your camera, and use only as specifically intended and instructed.
- ③ When using a tripod, check the strength of the tripod and then mount the camera by turning the tripod instead of the camera body. When mounting the camera to a tripod, be sure not to turn the tripod screw excessively, apply unreasonable force, etc. Also, do not carry the camera while it is mounted to the tripod. Personal injury or camera damage may result.
- ④ If you are not using your camera for a long interval, unload the batteries and keep it where it will be safe from heat, dust, and moisture.
- ⑤ Remove soil and dust from the lens, viewfinder window, etc. with an air blower and by wiping lightly with a piece of soft cloth.
- ⑥ Do not use solvent such as thinner and alcohol to remove soil.
- ⑦ Keep the film chamber and camera interior clean to avoid damaging films.
- ⑧ In hot weather, do not leave your camera in a closed car or on the beach, and do not leave it in moist places.

- ⑨ Moth repellent gas such as naphthalene adversely affects your camera and films. Avoid keeping your camera or films in a chest with mothballs.
- ⑩ Your camera is computer-controlled. If you should experience an operational issue, remove the batteries and then reload them.
- ⑪ Note that the temperature range within which your camera can be used is +5°C to +40°C.

INSTAX SQUARE FILM AND PRINT CARE

- ① Keep the film in a cool and dry place. Do not leave the film in a place where the temperature is extremely high (e.g., in a closed car).
- ② When you load a film pack, use the film as soon as possible.
- ③ If the film has been kept in a place where the temperature is extremely high or low, bring it to room temperature before starting to take pictures.
- ④ Be sure to use the film before the expiration or "Use Before" date.
- ⑤ Avoid airport checked luggage inspection and other strong X-ray illumination. The effect of fogging, etc. may appear on unused film. We recommend that you carry the camera and/or the film onto the aircraft as carry-on luggage. (Check with each airport for more information.)
- ⑥ Avoiding strong light, keep the developed prints in a cool and dry place.
- ⑦ Do not puncture, tear, or cut FUJIFILM Instant Film "instax SQUARE". If film becomes damaged, do not use.

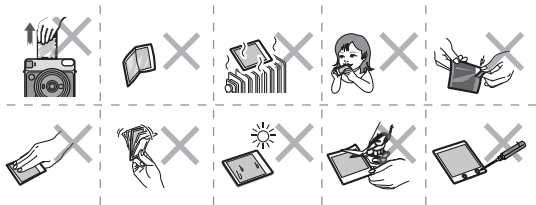

Information for traceability in Europe

Manufacturer: FUJIFILM Corporation

Address, City: 7-3, Akasaka 9-Chome, Minato-ku, Tokyo

Country: JAPAN

Authorized representative in Europe:

FUJIFILM EUROPE GMBH

Address, City: Dusseldorf Heesenstrasse 31, 40549

Country: Germany

Inhalt

Bezeichnungen der Teile	26
Anbringen der Trageschlaufe.....	28
Einsetzen von Batterien	29
Einlegen einer Filmkassette.....	30
Ein-/Ausschalten der Kamera.....	32
Fotografieren	32
Entnehmen der Filmkassette.....	33
Fotografieren mit verschiedenen Aufnahmemodi	34
Wählen Sie einen Aufnahmemodus	34
Fotografieren ohne Verwendung des Blitzes (Blitzunterdrückung).....	34
Aufnahmemodus.....	35
Verwenden des Selbstauslösers.....	37
Verwendung des Blitzfilters.....	37
TECHNISCHE DATEN	38
FEHLER, MÖGLICHE URSACHEN UND FEHLERBEHEBUNG	39
WARN - UND VORSICHTSHINWEISE	42

- Lesen Sie „WARN - UND VORSICHTSHINWEISE“ (Seite 42) zur sicheren Verwendung.
- Nachdem Sie diese Benutzeranleitung gelesen haben, sollten Sie sie an einer sicheren und leicht zugänglichen Stelle aufbewahren, damit sie für sofortige Bezugnahme schnell zur Hand ist.

Bezeichnungen der Teile

DE

Vorderseite

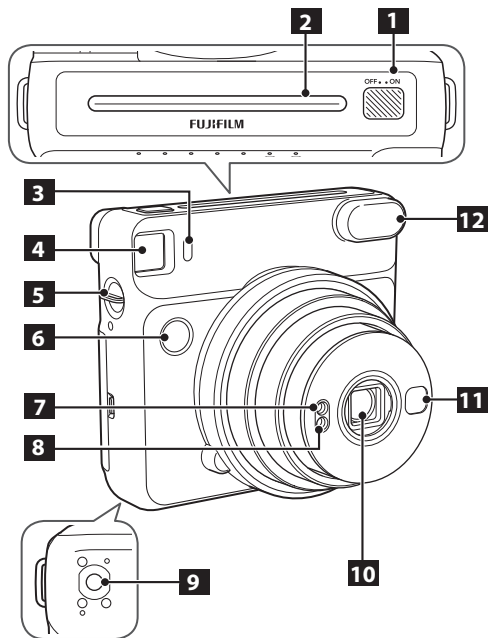

- 1** Ein/Aus-Schalter
- 2** Filmausgabeschlitz
- 3** Selbstauslöser-Kontrolllampe
- 4** Sucher
- 5** Trageschlaufen-Haken
- 6** Auslöser
- 7** Belichtungssensor
- 8** Blitzsensor
- 9** Stativgewinde (Stativ getrennt erhältlich)
- 10** Objektiv/Objektivabdeckung
- 11** Selbstportrait-Spiegel
- 12** Blitz

Bezeichnungen der Teile (Fortsetzung)

Rückseite

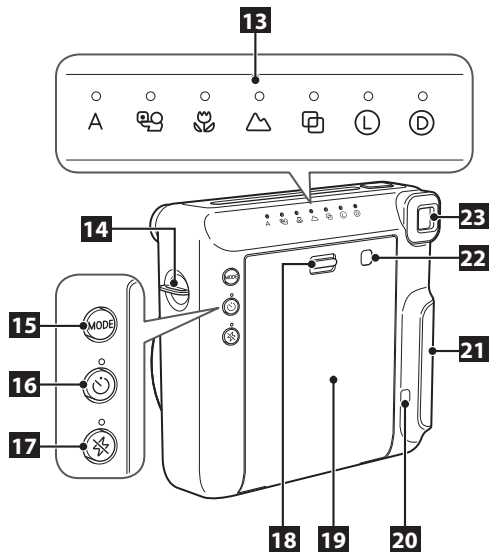

- 13** Modusanzeige/LED
- 14** Trageschlaufen-Haken
- 15** MODE-Taste (Modus)
- 16** Selbstauslösertaste
- 17** Blitzunterdrückungstaste
- 18** Rückwandsperr
- 19** Rückwand
- 20** Bildzählwerk
- 21** Batteriefachdeckel
- 22** Filmkontrollfenster
- 23** Sucherokular

Anbringen der Trageschleife

DE

Bringen Sie die Trageschleife am Trageschlaufen-Haken am jeder Seite an, wie in den Abbildungen unten gezeigt.

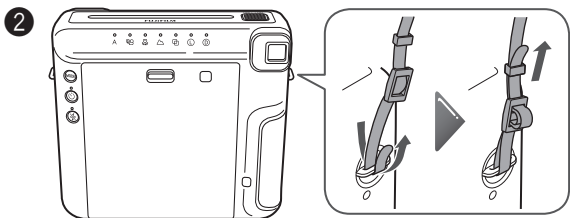
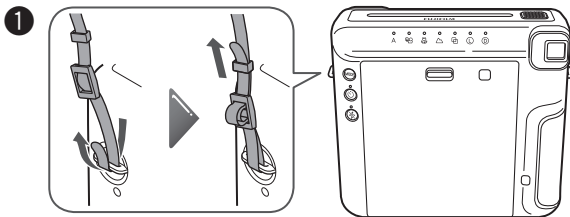

VORSICHT

- Verwenden Sie die Trageschleife als Schultergurt. Hängen Sie die Trageschleife nicht um den Hals.
- Achten Sie darauf, dass die Trageschleife nicht den Filmaustritt behindert.

Einsetzen von Batterien

DE

VORSICHT

- Verwenden Sie zwei neue CR2-Lithiumbatterien. (Alle Batterien sollten neu und von der gleichen Marke/Sorte sein.)
- Setzen Sie die Batterien ein, bevor Sie die instax SQUARE-Filmkassette einlegen.
- Die Batterieleistung kann bei niedrigen Temperaturen abnehmen. In diesem Fall wärmen Sie die Batterien, indem Sie sie vor der Verwendung der Kamera in eine Tasche o.ä. legen.

1

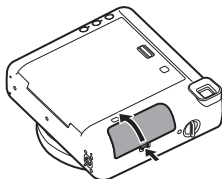

Öffnen Sie den Batteriefachdeckel.

2

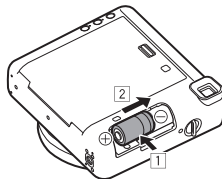

Setzen Sie die Batterien ein.

- Setzen Sie eine CR2-Lithiumatterie gerade ein (1), wobei Sie die Polaritäten \oplus und \ominus beachten, und schieben Sie sie bis zum Ende (2). Legen Sie dann die zweite Batterie ein..

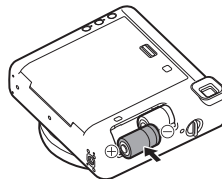

3

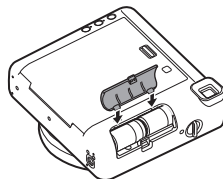

Richten Sie die Laschen am Batteriedeckel richtig aus und drücken Sie die Batteriedeckelsperre ein, bis sie einrastet.

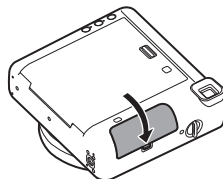

Beim Herausnehmen der Batterien entnehmen Sie zunächst eine Batterie und schieben die andere Batterie dann vor, um diese ebenfalls zu entnehmen.

Einlegen einer Filmkassette

DE

Achtung

Öffnen Sie nicht die Rückwand, bevor Sie den Film verbraucht haben; andernfalls wird der Rest des Films belichtet und wird weiß. Der Film kann dann nicht mehr verwendet werden.

- Wenn Sie die Filmpackung einlegen, drücken Sie nicht auf die beiden rechteckigen Löcher auf der Rückseite der Filmpackung.
- Verwenden Sie eine Filmkassette nicht nach Ablauf ihres Mindesthaltbarkeitsdatums; andernfalls kann die Kamera beschädigt werden.

Verwenden Sie nur FUJIFILM Sofortbild-Film „instax SQUARE“. Der instax mini-Film oder instax WIDE Film kann nicht verwendet werden.

Hinweise zur Filmpackung

- Jede FUJIFILM Sofortbild-Film „instax SQUARE“-packung enthält 1 schwarze Filmschutzpackung und 10 Filmbblätter.
- Entfernen Sie diese Filmpackung nicht vor dem Einlegen in die Kamera aus ihrer Innenhülle.

Näheres dazu finden Sie in den Anweisungen und Warnungen auf der Packung des FUJIFILM Sofortbild-Film „instax SQUARE“.

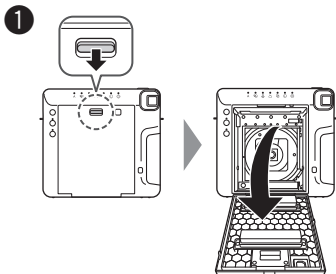

Betätigen Sie die Rückwandsperrtaste, um die Rückwand zu öffnen.

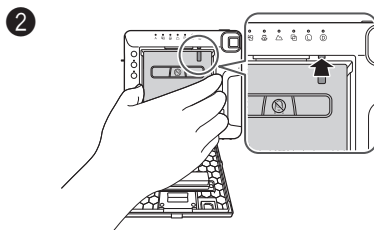

Halten Sie beide Seiten der Filmkassette richtig. Sie die gelben Markierungen an der Kamera und der Filmkassette aus, und setzen Sie die Filmkassette dann gerade ein.

Einlegen einer Filmkassette (Fortsetzung)

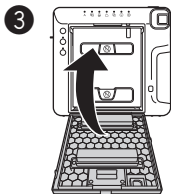

Die Filmabdeckung (schwarz) wird automatisch ausgeschoben, wenn die Rückabdeckung geschlossen wird. Entfernen Sie die Filmabdeckung von der Druckausgabe.

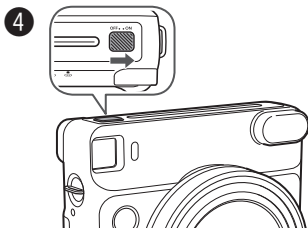

Schieben Sie den Ein/Aus-Schalter zur „ON“-Seite, um die Kamera einzuschalten.

- Halten Sie nicht die Objektivabdeckung beim Einschalten der Kamera fest; andernfalls öffnet sich die Objektivabdeckung nicht.

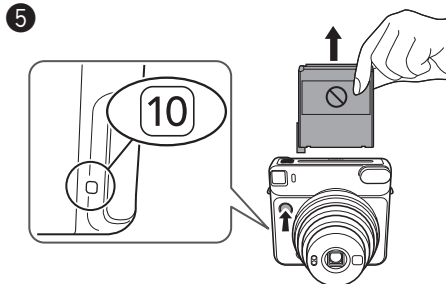

Drücken Sie den Auslöser. Die Filmabdeckung (schwarz) wird ausgeschoben, und „10“ wird auf dem Bildzählwerk an der Rückseite der Kamera angezeigt.

Ein-/Ausschalten der Kamera

DE

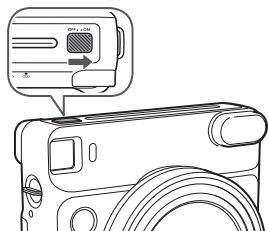

Schieben Sie den Ein/Aus-Schalter zur „ON“-Seite, um die Kamera einzuschalten.

Das Objektiv wird ausgefahren und die LED auf der **A** wird aufleuchten.

- Halten Sie nicht die Objektivabdeckung beim Einschalten der Kamera fest; andernfalls öffnet sich die Objektivabdeckung nicht.

Schieben Sie den Ein/Aus-Schalter zur „OFF“-Seite, um die Kamera auszuschalten.

Das Objektiv wird eingefahren und die LED auf der Modusanzeige erlischt.

Ausschaltautomatik

Wenn 5 Minuten lang keine Bedienung vorgenommen wurde, gehen die LEDs auf der Rückseite aus und die Kamera wird sich automatisch ausschalten.

Drücken Sie auf eine der Tasten auf der Rückseite, um die Kamera wieder einzuschalten.

Fotografieren

- 1 Schieben Sie den Ein/Aus-Schalter zur „ON“-Seite, um die Kamera einzuschalten.

- 2 Halten Sie die Kamera und wählen Sie den gewünschten Bildmotiv.

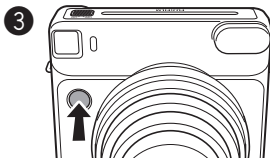

Drücken Sie den Auslöser.

- Der Verschluss wird nicht ausgelöst, während der Blitz geladen wird. (Die LED auf der Blitzunterdrückungstaste blinkt, während der Blitz geladen wird.)
- Halten Sie die Kamera mit dem Blitzlichtfenster oben liegend.
- Achten Sie darauf, dass Ihre Finger oder die Trageschleife nicht den Blitz, das Blitzsensorfenster, das Automatikbelichtung-Sensorfenster, das Objektiv oder den Filmausgabeschlitz verdecken.
- Blicken Sie in den Sucher, so dass die „0“-Markierung in der Mitte erscheint.
- Achten Sie darauf, nicht das Objektiv zu berühren, wenn Sie den Auslöser drücken.

Fotografieren (Fortsetzung)

4

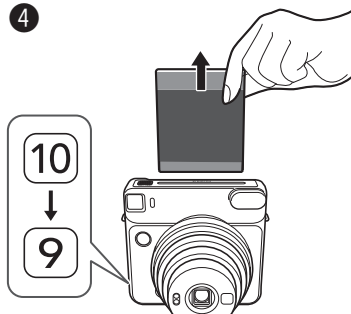

Jedes Mal, wenn Sie ein Foto aufnehmen, zählt das Bildzählwerk von „10“ herunter, und „0“ wird angezeigt, wenn Sie den Film verbraucht haben. Wenn das Sofortbild ausgeschoben wurde (die Kamera macht kein Geräusch mehr), greifen Sie die Ecke des Sofortbilds und ziehen es heraus.

- Die Entwicklungszeit beträgt etwa 90 Sekunden. (Die Zeit ist je nach Umgebungstemperatur unterschiedlich.)

Bei Nichtgebrauch der Kamera schalten Sie diese immer aus, um Batteriekapazität zu sparen. Wenn Sie die Kamera mehr als 5 Minuten unbenutzt eingeschaltet lassen, schaltet sie sich selbsttätig aus.

DE

Entnehmen der Filmkassette

Wenn „0“ auf dem Bildzählwerk, angezeigt wird, entnehmen Sie die Filmkassette auf folgende Weise.

1

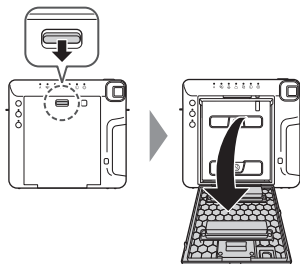

Betätigen Sie die Rückwandsperrleiste, um die Rückwand zu öffnen.

2

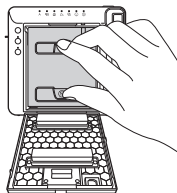

Greifen Sie die rechteckigen Aussparungen an der Filmkassette und ziehen Sie diese gerade heraus.

Fotografieren mit verschiedenen Aufnahmemodi

DE

Sie können je nach Motiv oder Zweck verschiedene Einstellungen wählen.

Wählen Sie einen Aufnahmemodus

Drücken Sie die MODE-Taste (Modus).

Die LED am ausgewählten Modus leuchtet auf.

Mit jedem Tastendruck auf die MODE-Taste wird der

Aufnahmemodus wie folgt umgeschaltet.

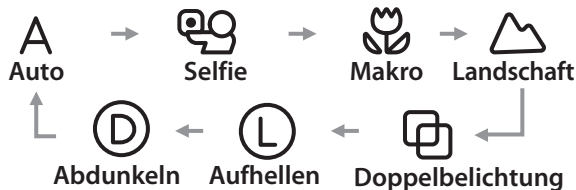
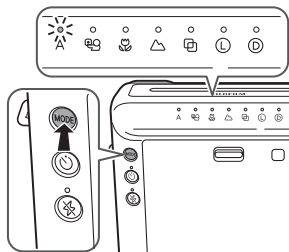

- Durch Aufnahmen eines Fotos werden die Einstellungen nicht geändert.
- Durch Ausschalten der Kamera kehrt sie zurück zu Auto.

Fotografieren ohne Verwendung des Blitzes (Blitzunterdrückung)

Wählen Sie dies, wenn der Einsatz des Blitzlichts verboten ist, oder wenn Sie ohne Blitz an einem hellen Ort fotografieren möchten.

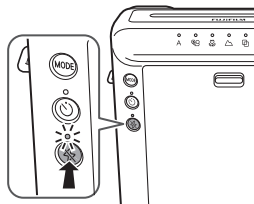

Drücken Sie die Blitzunterdrückungstaste.

Die LED an der Taste leuchtet auf und ein Drücken des Auslösers löst den Blitz nicht aus.

Die Blitzunterdrückung bleibt auch nach dem Drücken des Auslösers erhalten.

Drücken Sie zum Abbrechen die Blitzunterdrückungstaste.

- Je nach den Beleuchtungsbedingungen kann das Bild bläulichgrün, rötlich oder dunkler oder heller als erwartet wirken.
- Wir empfehlen die Verwendung eines Stativs, wenn es dunkel ist.

Fotografieren mit verschiedenen Aufnahmemodi (Fortsetzung)

Aufnahmemodus

DE

- An einem dunklen Ort wird u. U. automatisch der langsame Verschluss verwendet. Halten Sie die Kamera ruhig, um Verwackeln zu vermeiden.
- Der Hintergrund kann je nach Beleuchtungsbedingungen einen bläulich-grünen oder rötlichen Farbstich aufweisen.

A Auto

Wählen Sie dies für normale Fotografie.

- Wenn der Blitz bei längere Belichtungszeit in einer dunklen Aufnahmeumgebung ausgelöst wird (langsame Synchronisation), wird der Hintergrund hell fotografiert.

Selfie

Sie können ein Selbstportrait mit dem Selbstportrait-Spiegel machen. Bei Verwendung dieses Modus wird eine geeignete Helligkeit und ein geeigneter Aufnahmeabstand für das Selbstportrait angewendet.

1

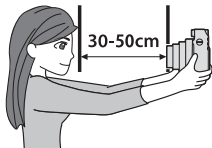

Halten Sie die Kamera ruhig, und sorgen Sie für 30 cm bis 50 cm Abstand zwischen Ihnen und der Objektivvorderseite.

- Halten Sie die Kamera stetig, besonders an einem dunklen Aufnahmeort, da das Bild sonst leicht verschwommen wirken kann.

2



Wählen Sie den Bildausschnitt mit dem Selbstportrait-Spiegel, und machen Sie die Aufnahme.

- Blicken Sie beim Fotografieren nicht in den Blitz; andernfalls können Sie kurzzeitig geblendet werden.
- Wenn Sie den Auslöser drücken, während der Blitz aufgeladen wird, wird der Verschluss nicht ausgelöst.

Aufnahmemodus (Fortsetzung)



Makro

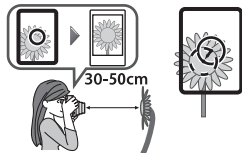

Wählen Sie die Makrofunktion mit diesem Symbol, wenn Sie ein nahes Motiv aufnehmen möchten (30 – 50 cm Aufnahmeabstand).

- Halten Sie die Kamera so, dass die „O“-Markierung im Sucher etwas rechts oben von der Mitte des Motivs liegt (siehe Abbildung oben), und machen Sie die Aufnahme.



Landschaft

Wählen Sie dies, wenn Sie ein entferntes Motiv aufnehmen (2 m ~ ∞).



Doppelbelichtung

2 Motive werden auf einem Bild fotografiert.

Wenn Sie das erste Motiv aufnehmen, blinkt die LED bei



. Nehmen Sie danach das zweite Motiv auf.



Aufhellen

Wählen Sie dies, um das Bild aufzuhellen, wenn das Bild zu dunkel ist.



Abdunkeln

Wählen Sie dies, um das Bild zu verdunkeln, wenn das Bild zu hell ist.

Verwenden des Selbstaüslöers

Sie können den Selbstaüslöser in Kombination mit jedem Aufnahmeodus verwenden.

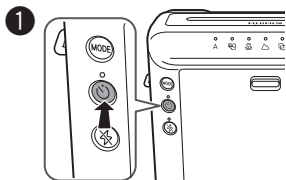

Drücken Sie die Selbstaüslösertaste einmal.
Die LED an der Selbstaüslöser-Taste leuchtet auf.



Wenn Sie die Auslösertaste drücken, leuchtet die Selbstaüslöser-Kontrolllampe etwa 7 Sekunden lang. Danach blinkt die Selbstaüslöser-Kontrolllampe etwa 3 Sekunden lang, und der Verschluss wird ausgelöst.
※ Zum Abbrechen des Selbstaüslöers drücken Sie die Selbstaüslösertaste, während die Selbstaüslöser-Kontrolllampe leuchtet oder blinkt.

Verwendung des Blitzfilters

Mit dem Blitzfilter können Sie ein Bild aufnehmen, das anders aussieht als gewöhnlich.

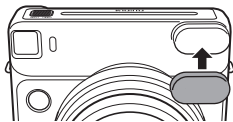

[Wichtig] Wenn Sie ein Bild an einem dunklen Ort aufnehmen

Wenn Sie ein Bild mit dem Blitzfilter aufnehmen, sieht das Bild möglicherweise dunkler aus als erwartet. Wählen Sie **L** für den Aufnahmeodus, wenn Sie den Blitzfilter an einem dunklen Ort verwenden, wie in Innenbereichen, und das Bild heller aussehen soll.

TECHNISCHE DATEN

DE

Film	FUJIFILM Sofortbild-Film „instax SQUARE“ (getrennt erhältlich)
Bildgröße	62 mm x 62 mm
Objektiv	Einziehbares Objektiv, 2 Gruppen, 2 Elemente, $f = 65,75$ mm, 1:12,6
Sucher	Invertierter Galilei-Sucher, 0,4 x, mit Zielpunkt
Fokussierung	Motorgetriebene 3-Bereich-Umschaltung (0,3 m - 0,5 m/0,5 m - 2 m/2 m und weiter), Makro-Modus (0,3 m - 0,5 m) Normalmodus (0,5 m - 2 m) Landschaftsmodus (2 m und weiter)
Verschluss	Programmgesteuerte elektronische Verschlussauslösung, 1,6 s - 1/400 s.
Belichtungssteuerung	Automatische, stufenlose Bereichseinstellung (ISO 800): LV 5 - LV 15,5, Belichtungskompensation : $\pm 2/3$ EV
Filmausgabe	Automatisch
Filmentwicklungszeit	Ca. 90 Sekunden (je nach Umgebungstemperatur unterschiedlich)
Blitz	Im Makromodus: Integrierter, automatischer elektronischer Blitz In einem anderen Modus als Makromodus: Immer blitzen Ladezeit: 0,2 s - 7 s (bei neuer Batterie), Blitz-Ladeanzeige, wirksame Blitzreichweite: 0,3 m - 2,7 m
Selbstausröser	Elektronisch gesteuert, ca. 10 Sekunden Verzögerung, kann mittendrin gestoppt werden.
LED-Anzeigeaufnahmemodus	(Auto, Selfie, Makro, Landschaft, Doppelbelichtung), Helligkeitseinstellung, Blitzunterdrückung, Selbstausröser-Modus
Stromversorgung	Zwei CR2/DL CR2-Lithiumbatterien Kapazität: Ca. 300 Sofortbilder mit neuen CR2/DL CR2-Lithiumbatterien
Sonstiges	Mit Filmkontrollfenster, Nahlinse und Stativgewinde (Stativ getrennt erhältlich)
Abmessungen Gewicht	118,7 mm x 128,1 mm x 58,1 mm (ohne vorstehende Teile) / 393 g (ohne Batterie, Schlaufe und Filmpackung)
Zubehöer	Zwei Lithium-Batterien CR2/DL CR2, Schultergurt, Drei Blitzfilter

* Änderungen bei oben angegebenen technischen Daten im Sinne der Produktverbesserung bleiben vorbehalten.

* Die Zertifikationskennzeichen dieser Kamera befinden sich an der Rückseite der rückseitigen Abdeckung.

FEHLER, MÖGLICHE URSACHEN UND FEHLERBEHEBUNG

★Die Batterien müssen ersetzt werden:

- ① Wenn das Objektiv beim Einschalten nicht aktiviert wird.
- ② Wenn es eine gewisse Zeit dauert, bis der Blitz geladen ist.
- ③ Wenn durch Drücken des Auslösers die Kamera ausgeschaltet wird.

* Ersetzen Sie beide CR2-Batterien durch neue Lithiumbatterien der Marke/Sorte.

FEHLER, MÖGLICHE URSACHEN UND FEHLERBEHEBUNG

Während des Betriebs

Problem	Mögliche Ursache	Abhilfe
Der Auslöser lässt sich nicht auslösen.	<ol style="list-style-type: none">① Die Batterien sind fast verbraucht.② Die LED an der Blitzunterdrückungstaste oder das Selbstauslöserlampchen blinkt schnell.③ Der Bildzähler zeigt das Zeichen „0“.	<ol style="list-style-type: none">① Ersetzen Sie beide Batterien durch neue.② Der Blitz wird geladen. Bitte warten Sie, bis die LED oder Lampe erlischt.③ Nehmen Sie die Filmkassette heraus und legen Sie eine neue Filmkassette ein.
Die LED(s) auf der Modusanzeige blinkt /blinken.	<ul style="list-style-type: none">● Es liegt eine Störung an der Kamera vor.	<ol style="list-style-type: none">① Entfernen Sie alle Batterien und setzen Sie sie erneut ein, während die LED blinkt.② Wenn durch Schritt ① das Problem nicht behoben wird, wenden Sie sich an einen Fachhändler für FUJIFILM.
Die Filmkassette passt nicht in die Kamera oder lässt sich nicht richtig in die Kamera einsetzen.	<ol style="list-style-type: none">① Die Filmkassette ist nicht die richtige für diese Kamera.② Sie versuchen, die Filmkassette falsch einzusetzen.	<ol style="list-style-type: none">① Verwenden Sie nur FUJIFILM Sofortbild-Film „instax SQUARE“. (Andere Filme können nicht verwendet werden.)② Setzen Sie die gelbe Markierung der Filmkassette an die Positionierungsmarkierung (gelb) in der Kamera an.
Die Filmabdeckung kann nicht ausgeschoben werden.	<ul style="list-style-type: none">● Die Batterien sind nicht vollständig aufgeladen.	<ul style="list-style-type: none">● Ersetzen Sie beide Batterien mit neuen, und legen Sie die Filmpackung erneut ein.

Problem	Mögliche Ursache	Abhilfe
Der Film kann nicht ausgeschoben werden.	<ol style="list-style-type: none"> ① Die Kamera wurde geschüttelt oder fallengelassen, und der Film ist falsch ausgerichtet. ② Der Film ist gestaut. 	<ol style="list-style-type: none"> ① Legen Sie eine neue Filmpackung ein. ② Entnehmen Sie beide Batterien und setzen Sie sie erneut ein. Wenn das Problem dadurch nicht behoben wird, entfernen Sie den gestauten Film und legen Sie eine neue Filmpackung ein.
Die Batterie wird schnell verbraucht.	<ul style="list-style-type: none"> ● Die Batterien sind nicht vom gleichen Typ. 	<ul style="list-style-type: none"> ● Ersetzen Sie beide Batterien durch neue CR2-Lithiumbatterien der gleichen Marke/Sorte.

Fehlerhafte Bilder

Problem	Mögliche Ursache	Abhilfe
Ein Teil des Bildes oder das gesamte fertige Bild ist weiß.	<ul style="list-style-type: none"> ● Die Rückabdeckung wurde geöffnet, bevor der Film verbraucht war. 	<ul style="list-style-type: none"> ● Öffnen Sie nicht die Rückwand, bevor Sie den Film verbraucht haben; andernfalls kann der Rest des Films belichtet und für den Gebrauch zerstört werden.
Das Bild ist zu hell.	<ol style="list-style-type: none"> ① Die Umgebungstemperatur ist niedrig (unter +5°C). ② Das AE Blitz- oder Belichtungsautomatik Sensorfenster ist verdeckt. 	<ol style="list-style-type: none"> ① Legen Sie die Kamera vor dem Fotografieren möglichst an einen warmen Ort. Stecken Sie das Foto nach dem Entnehmen aus der Kamera zum Aufwärmen in Ihre Brust- bzw. Jackentasche. ② Achten Sie darauf, nicht den Sensor für die Belichtungsautomatik oder das Blitz-Sensorfenster zu verdecken und stellen Sie sicher, dass diese Teile frei sind.
Das Bild ist zu dunkel.	<ol style="list-style-type: none"> ① Die Umgebungstemperatur ist hoch (über +40°C). ② Das Bild wurde gegen das Licht aufgenommen. ③ Der Blitz, der Belichtungssensor war verdeckt. ④ Der Hintergrund ist im Vergleich zum Motiv zu hell. ⑤ Das Blitzlicht hat das Motiv nicht erreicht. ⑥ Das Blitzlicht wurde von einem Spiegel oder einer Glasscheibe reflektiert und in die Kamera zurückgeworfen. 	<ol style="list-style-type: none"> ① Legen Sie vor dem Fotografieren die Kamera möglichst an einem kühlen Ort ab. Legen Sie die aus der Kamera austretenden Bilder nicht auf warme Gegenstände ab und halten Sie sie von Wärmequellen fern (+40°C). ② Nehmen Sie Bilder mit der Lichtquelle hinter Ihnen auf. ③ Achten Sie darauf, nicht das Blitzlichtfenster, Automatikbelichtung-Sensorfenster oder Blitzsensorfenster zu verdecken. ④ WÄHLEN Sie „L“ als Aufnahmemodus. ⑤ Fotografieren Sie in einem Abstand von weniger als 2,7 m zum Motiv ⑥ Machen Sie die Aufnahmen schräg gegen den Spiegel oder das Fensterglas.

Problem	Mögliche Ursache	Abhilfe
Das Bild ist nicht scharf.	<ul style="list-style-type: none"> ① Der Aufnahmeabstand ist nicht geeignet. ② Das Objektiv ist verschmutzt. ③ Die Kamera hat bei der Aufnahme gewackelt. 	<ul style="list-style-type: none"> ① Wählen Sie den Aufnahmemodus entsprechend dem Abstand. ② Bitte wenden Sie sich an Ihren autorisierten FUJIFILM Händler. ③ Halten Sie die Kamera fest und drücken Sie den Auslöserknopf sanft ein. Da beim Fotografieren in Räumen oder unter dunklen Bedingungen im Freien eine länger Belichtungszeit gewählt ist, wird empfohlen, die Kamera mit einem Tisch, einem Stativ o.ä. zu stabilisieren.
Das Bild ist verschwommen.	<ul style="list-style-type: none"> ① Das Bild wurde sofort nach dem Austreten aus der Kamera gequetscht. ② Das Bild wurde nicht korrekt ausgeworfen. 	<ul style="list-style-type: none"> ① Das Bild nicht drücken oder knicken. ② Nicht den Filmauslauf mit dem Finger blockieren.
Das Motiv im Sucher ist auf dem fertigen Bild seitlich versetzt.	<ul style="list-style-type: none"> ● Der Aufnahmeabstand zum Motiv ist zu kurz. 	<ul style="list-style-type: none"> ● Siehe die Hinweise zur Verwendung des Makromodus.
Der vom Sucher aus gesehene Teil ist nicht im Bild enthalten.	<ul style="list-style-type: none"> ● Sie haben beim Fotografieren schrag in den Sucher geschaut. 	<ul style="list-style-type: none"> ● Schauen Sie beim Fotografieren von vorne aus in den Sucher.

WARN - UND VORSICHTSHINWEISE

DE

Bei der Konstruktion dieses Produkts wurde der Sicherheit besondere Sorgfalt gewidmet. Unter normalen Umständen bietet dieses Produkt einen langen, sicheren Betrieb, wenn es korrekt behandelt wird. Es ist aber wichtig, dass dieses Produkt richtig behandelt und nur für fotografische Zwecke verwendet wird. Bitte lesen Sie die folgenden Hinweise aufmerksam durch. Außerdem sollten Sie diese Anleitung an einer sicheren und leicht zugänglichen Stelle aufbewahren, damit sie für sofortige Bezugnahme schnell zur Hand ist.



WARNUNG

Bei Nichtbeachtung von Vorschriften, die mit diesem Symbol gekennzeichnet sind, besteht die Gefahr von schweren Verletzungen mit möglicherweise tödlichem Ausgang.



VORSICHT

Bei Nichtbeachtung von Vorschriften, die mit diesem Symbol gekennzeichnet sind, besteht die Gefahr von Verletzungen und Sachschäden.



WARNUNG

- ⊘ Die Kamera darf nicht zerlegt werden, da hierbei die Gefahr elektrischer Schläge besteht.
- ⚠ Falls durch versehentliches Fallenlassen Innenbauteile der Kamera freiliegen, sollten diese nicht berührt werden, da hierbei die Gefahr elektrischer Schläge besteht.
- ⚠ Nehmen Sie die Batterien sofort aus der Kamera, wenn die Kamera (Batterien) heiß wird, Rauch erzeugt, Brandgeruch oder sonstige Anomalien aufweist. Eine Missachtung dieser Vorsichtsmaßregel kann zu Bränden oder Verbrennungen führen. (Vorsicht vor Verbrennungen beim Herausnehmen der Batterien.)
- ⊘ Blitzen Sie keinesfalls zu nah am Auge einer Person, da dies zu kurzfristiger Beeinflussung der Sehkraft führen kann. Besondere Vorsicht ist beim Fotografieren von Babies und Kleinkindern erforderlich.
- ⚠ Nehmen Sie die Batterien sofort aus der Kamera, wenn die Kamera unbeabsichtigt ins Wasser fällt oder Feuchtigkeit, Metallobjekte oder sonstige Fremdkörper in das Gehäuse eingedrungen sind. Eine Missachtung dieser Vorsichtsmaßregel kann zu Erhitzen führen und Brände auslösen.
- ⚠ Verwenden Sie die Kamera nicht an Plätzen, an denen hochkonzentrierte brennbare Gase vorhanden sind oder in der Nähe von Benzin, Benzol, Farbverdünner oder sonstigen entzündlichen Chemikalien. Eine Missachtung dieser Vorsichtsmaßregel kann zu Explosionen führen oder Brände auslösen.
- ⚠ Bewahren Sie die Kamera an einem sicheren Platz außerhalb der Reichweite von Babies und Kindern auf. Eine Missachtung dieser Vorsichtsmaßregel kann dazu führen, dass sich der Tragegurt am Hals eines Kindes verfängt und Tod durch Erstickern verursacht.
- ⚠ Die Batterien niemals zerlegen. Sie dürfen nicht Hitze ausgesetzt werden, in ein offenes Feuer geworfen werden oder kurzgeschlossen werden. Dabei besteht die Gefahr, dass die Batterien explodieren oder bersten und Verbrennungen oder Brände verursachen.

⚠️ WARNUNG

- ⚠️ **Explosionsgefahr bei Einsetzen eines falschen Batterietyps. Alte Batterien müssen immer vorschriftsgemäß entsorgt werden.**
- ⚠️ **Bewahren Sie die Batterien an einem sicheren Platz außerhalb der Reichweite von Babies und Kindern auf. Eine Missachtung dieser Vorsichtsmaßregel kann dazu führen, dass ein Kind die Batterien verschluckt. Rufen Sie bei Verschlucken einer Batterie sofort einen Arzt zur Hilfe.**

⚠️ VORSICHT

- ⚠️ **Schützen Sie die Kamera vor Nässe und berühren Sie die Kamera nicht mit nassen Händen, da hierbei die Gefahr elektrischer Schläge besteht.**
- ⚠️ **Fotografieren Sie Personen, die ein Fahrrad, ein Auto oder einen Zug lenken, niemals mit Blitzlicht. Eine Missachtung dieser Vorsichtsmaßregel kann zu Verkehrsunfällen führen.**
- ⚠️ **Stellen Sie sicher, dass die Batterien mit richtiger Polung (⊕ und ⊖) eingelegt sind. Eine beschädigte Batterie oder ein Austreten von Elektrolyt kann zu Bränden, Verletzungen und Umweltschäden führen.**
- ⚠️ **Sich in der Kamera bewegende Teile nicht berühren. Sie könnten sich verletzen.**



Das „CE“-Zeichen bescheinigt, dass dieses Produkt die Richtlinien der EU (Europäische Union) in Bezug auf Sicherheit, öffentliche Gesundheit, Umwelt- und Verbraucherschutz erfüllt. („CE“ ist die Abkürzung für Conformité Européenne/Einheitlichkeit in Europa.)



Dieses Symbol auf den Batterien oder Akkus zeigt an, dass diese nicht als Haushaltsabfall behandelt werden dürfen.



Entsorgung von Elektro- und Elektronikgeräten aus privaten Haushalten

Entsorgung von Elektro- und Elektronikgeräten

(Anzuwenden in der Europäischen Union und anderen europäischen Ländern mit entsprechend geregelter Abfall-Sammelsystem)

Dieses Symbol auf dem Produkt, in seiner Bedienungsanleitung sowie auf der Garantiekarte oder/und auf seiner Verpackung, besagt, dass dieses Produkt nicht mit dem normalen Hausmüll entsorgt werden darf. Stattdessen soll es der zuständigen Sammelstelle übergeben werden, die das Produkt dem Elektro- / Elektronikschrott-Recycling zuführt.

Durch Sicherstellen einer korrekten Entsorgung dieses Produktes helfen Sie, möglichen negativen Auswirkungen für Umwelt und Gesundheit vorzubeugen, die bei unsachgemäßer Abfallbehandlung dieses Produktes entstehen könnten. Sollte Ihr Gerät leicht zu entfernende Batterien oder Akkus enthalten, entsorgen Sie diese bitte separat entsprechend den lokal für Sie geltenden Bestimmungen.

Das Recycling und die Wiederverwertung von Materialien hilft, natürliche Rohstoffe zu bewahren. Für genauere Informationen bezüglich der Wiederverwertung dieses Produktes wenden Sie sich bitte an die für Ihren Wohnort zuständige Abfallbehörde, Ihre kommunale Anfallstelle oder an den Händler, bei dem Sie dieses Produkt erworben haben. In Ländern außerhalb der EU: Wenn Sie dieses Produkt entsorgen möchten, wenden Sie sich an die für Sie zuständige Abfallbehörde und befolgen Sie die geltenden Vorschriften.

KAMERAPFLEGE UND VORSICHTSMASREGELN

PFLEGE DER KAMERA

- ① Ihre Kamera ist ein Präzisionsinstrument. Lassen Sie sie nicht nass werden oder herunterfallen und schützen Sie sie vor Stößen. Legen Sie sie nicht an Orten ab, wo Sand in das Innere der Kamera eindringen könnte.
- ② Prüfen Sie bei Verwendung eines handelsüblichen Tragegurts dessen Festigkeit und andere Eigenschaften. Seien Sie besonders vorsichtig beim Gebrauch von Tragegurten für Mobiltelefone und dergleichen, da diese für leichte Geräte konzipiert sind.
- ③ Prüfen Sie bei Verwendung eines Stativs dessen Standfestigkeit und drehen Sie die Kamera, indem Sie das Stativ umstellen und nicht die Kamera selbst drehen. Achten Sie bei Verwendung eines Stativs auch darauf, die Stativschraube nicht zu fest anzuziehen, unnötige Kraft aufzuwenden oder dergleichen. Vermeiden Sie einen Transport der Kamera mit angesetztem Stativ. Sie könnten sich oder andere verletzen oder die Kamera beschädigen.
- ④ Wenn die Kamera längere Zeit nicht gebraucht werden soll, nehmen Sie die Batterie heraus und bewahren Sie die Kamera an einem kühlen, staubfreien und trockenen Ort auf.
- ⑤ Entfernen Sie Schmutz und Staub vom Objektiv, Sucherfenster etc. mit einem Luftpinsel und wischen Sie dann mit einem weichen Tuch nach.
- ⑥ Verwenden Sie zum Reinigen keine flüchtigen organischen Lösungsmittel wie Terpentin oder Alkohol.

- ⑦ Halten Sie die Filmkammer und das Kamerainnere sauber, um Beschädigung von Filmen zu vermeiden.
- ⑧ Lassen Sie bei heißem Wetter die Kamera nicht in einem geschlossenen Fahrzeug oder am Strand liegen, und lassen Sie sie nicht längere Zeit an Orten mit hoher Luftfeuchtigkeit.
- ⑨ Die meisten Insektengifte wie Naphthalen beeinträchtigen Kamera und Filme. Bewahren Sie die Kamera und Filme deshalb nicht in der Nähe von Mottenkugeln auf.
- ⑩ Da diese Kamera computergesteuert ist, kommt es fast niemals zu Fehlfunktionen. Wenn es trotzdem einmal zu Fehlfunktionen kommen sollte, entfernen Sie die Batterie einmal und legen Sie sie danach erneut wieder ein.
- ⑪ Beachten Sie, dass der geeignete Temperaturbereich für die Kamera +5°C bis +40°C ist.

PFLEGE VON FILMEN UND ABZÜGEN

- ① Bewahren Sie die Filme an einem kühlen und trockenen Ort auf. Lassen Sie Filme nicht längere Zeit an Orten mit hohen Temperaturen liegen (z.B. in geschlossenen Fahrzeugen in der Sonne).
- ② Nach dem Einlegen einer Filmkassette verbrauchen Sie den Film so schnell wie möglich.
- ③ Wenn fotografiert wird, nachdem die Filme an einem besonders kühlen oder warmen Ort gelagert wurden, lassen Sie sie vor dem Fotografieren immer erst die normale Temperatur erreichen.
- ④ Verwenden Sie die Filme immer vor dem angegebenen Verfalldatum.
- ⑤ Gepäckdurchleuchtung auf dem Flughafen oder ähnliche starke Röntgenbestrahlungen vermeiden. Dies könnte zu Schleierbildung auf unbelichtetem Film führen. Wir empfehlen Ihnen, die Kamera im Handgepäck mit ins Flugzeug zu nehmen. (Fragen Sie auf dem Flughafen nach weiteren diesbezüglichen Informationen).
- ⑥ Bewahren Sie die Sofortbilder an einem dunklen, kühlen und trockenen Ort auf.
- ⑦ Der INSTAX SQUARE-Film darf nicht durchlöchert, gerissen oder geschnitten werden. Wenn der Film beschädigt ist, verwenden Sie ihn nicht.

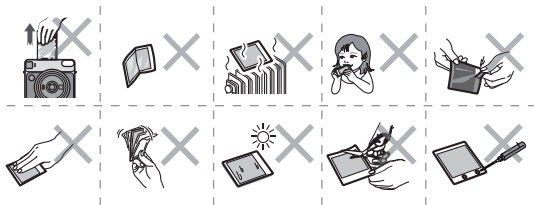

MEMO

Table des matières

Nom des pièces.....	48
Fixation de la courroie.....	50
Mise en place des piles.....	51
Mise en place de la cassette film instax SQUARE.....	52
Mise sous/hors tension de l'appareil photo.....	54
Prendre des photos.....	54
Retrait de la cassette film instax SQUARE utilisée.....	55
Prise de vue dans divers modes de prise de vue.....	56
Sélection d'un mode de prise de vue.....	56
Prendre des photos sans Flash (Arrêt du Flash).....	56
Mode de prise de vue.....	57
Utilisation du retardateur.....	59
Utilisation du filtre de flash.....	59
CARACTERISTIQUES TECHNIQUES.....	60
PROBLÈMES, ORIGINE DU PROBLÈME ET SOLUTIONS.....	61
AVERTISSEMENTS ET RECOMMANDATIONS.....	64

- Pour votre sécurité, lisez la section « AVERTISSEMENTS ET RECOMMANDATIONS » (Page 64).
- Après avoir lu le mode d'emploi, conservez-le dans un endroit sûr, facile à trouver où vous pouvez vous y référer si nécessaire.

Nom des pièces

Avant

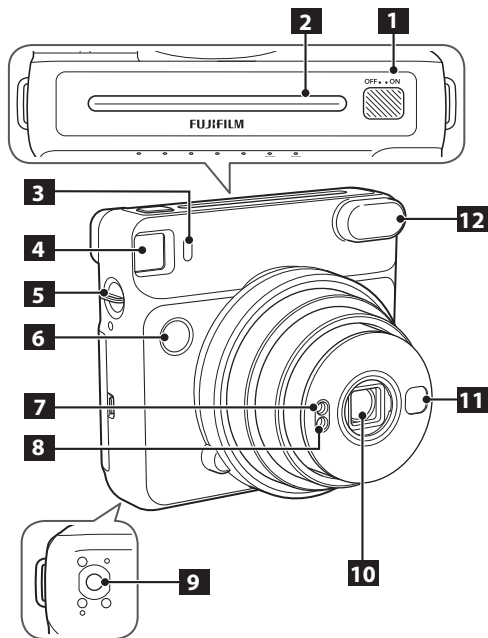

- 1** Bouton Marche / Arrêt
- 2** Fente d'éjection du film
- 3** Témoin du retardateur
- 4** Viseur
- 5** Crochet de courroie
- 6** Déclencheur
- 7** Fenêtre du capteur de lumière AE
- 8** Fenêtre du capteur de flash
- 9** Douille de trépied (le trépied est vendu séparément)
- 10** Objectif/capuchon d'objectif
- 11** Miroir autoportrait
- 12** Face de la lampe du flash

Nom des pièces(SUITE)

Arrière

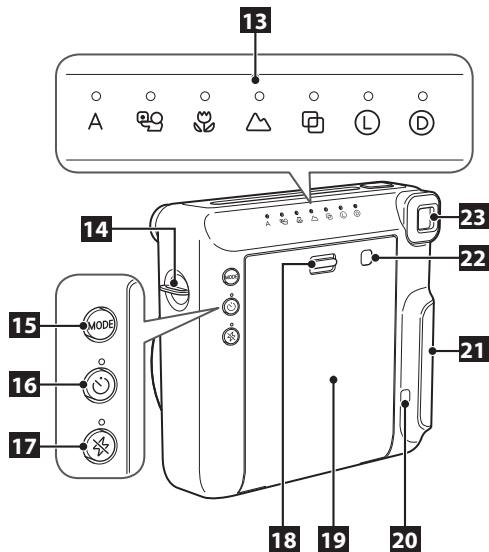

- 13** Indicateur de mode/LED
- 14** Crochet de courroie
- 15** Touche MODE
- 16** Touche du retardateur
- 17** Bouton de désactivation du flash
- 18** Verrou du couvercle arrière
- 19** Couvercle arrière
- 20** Compteur de film
- 21** Couvercle du logement des piles
- 22** Fenêtre de vérification de la cassette film
- 23** Oeillette

FR

Fixation de la courroie

Attachez la courroie de l'appareil photo au crochet de courroie de chaque côté comme l'indiquent les illustrations ci-dessous.

FR

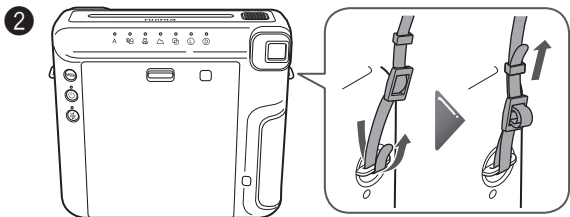
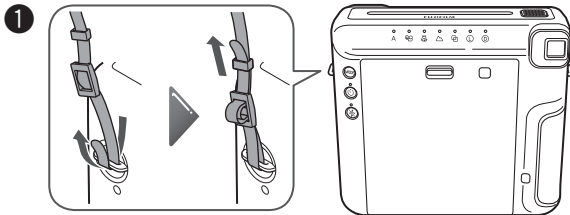

Attention

- Utilisez la courroie uniquement comme une bandoulière. Ne passez pas la bandoulière autour de votre cou.
- Faites attention à ce que la bandoulière ne gêne pas la fente d'éjection du film.

Mise en place des piles

RECOMMANDATION

- Utilisez deux piles au lithium CR2. (Toutes les piles doivent être neuves et de la même marque/type.)
- Insérez les piles avant de mettre en place la cassette film instax SQUARE.
- Les performances des piles peuvent être réduites quand il fait froid. Dans ce cas, réchauffez les piles à température ambiante avant d'utiliser l'appareil photo

FR

1

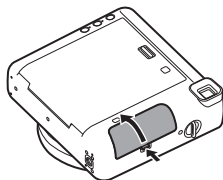

Ouvrez le couvercle du logement des piles.

2

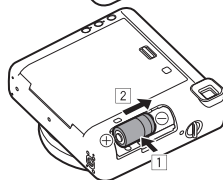

Mise en place des piles.

- Insérez une pile lithium CR2 (1) en respectant les polarités \oplus et \ominus , et faites-la glisser jusqu'au bout (2). Insérez ensuite l'autre pile.

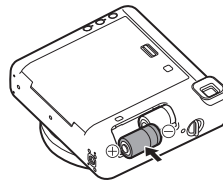

3

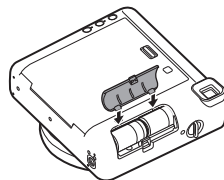

Alignez les languettes du couvercle du logement des pile et poussez le verrou jusqu'à ce qu'il se verrouille.

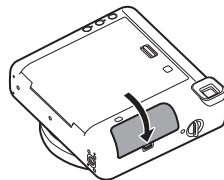

Pour retirer les piles, retirez d'abord une pile, puis faites glisser l'autre pile et retirez-la.

Mise en place de la cassette film instax SQUARE

Attention

N'ouvrez pas le couvercle arrière avant d'avoir utilisé entièrement le film ; sinon, le reste du film sera exposé et deviendra blanc, et ne pourra plus être utilisé.

- Quand vous chargez la cassette film, n'appuyez jamais sur les deux trous rectangulaires à l'arrière de la cassette film.
- N'utilisez jamais une cassette film au-delà de sa durée de vie ; sinon, elle pourrait endommager l'appareil photo.

Utilisez uniquement un Film instantané FUJIFILM « instax SQUARE ». Le film instax mini ou instax WIDE ne peut pas être utilisé.

Remarques sur la cassette film

- Chaque cassette Film instantané FUJIFILM « instax SQUARE » contient 1 couvercle de protection du film et 10 feuilles de film.
- Ne retirez pas la cassette film de son sac intérieur avant de la charger dans l'appareil photo.

Pour en savoir plus, reportez-vous aux instructions et aux avertissements du Film instantané FUJIFILM « instax SQUARE ».

1

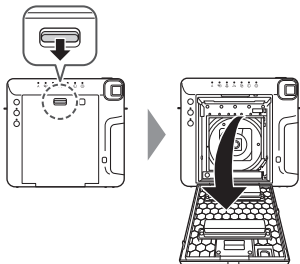

Faites pression sur le verrou du couvercle arrière pour l'ouvrir.

2

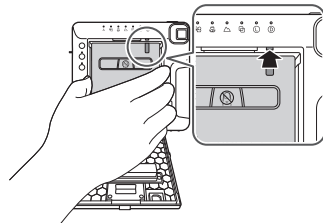

Tenez les deux côtés de la cassette film, aligner les marques jaunes sur l'appareil photo et la cassette film puis insérez-la bien droit.

Mise en place de la cassette film instax SQUARE (SUITE)

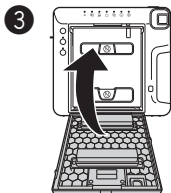

Refermez le couvercle arrière. Assurez-vous que le verrou du couvercle arrière se verrouille.

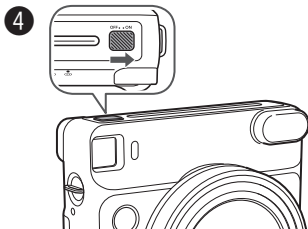

Faites glisser le bouton Marche/Arrêt du côté « ON » pour mettre l'appareil sous tension.

- Ne tenez pas le capuchon d'objectif quand vous mettez l'appareil photo sous tension ; sinon, le capuchon d'objectif ne s'ouvrira pas.

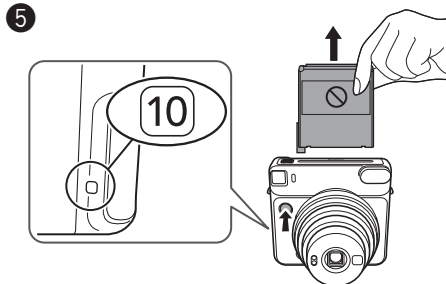

Appuyez sur le déclencheur.
Le couvercle du film (noir) est éjecté et « 10 » est affiché sur le compteur de film à l'arrière de l'appareil photo.

FR

Mise sous/hors tension de l'appareil photo

FR

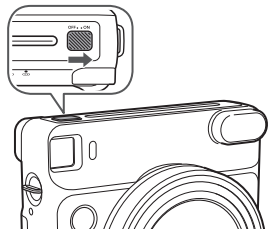

Faites glisser le bouton Marche/Arrêt du côté « ON » pour mettre l'appareil sous tension.

L'objectif se déplie et l'une des LED de l'indicateur de mode s'allume.

- Ne tenez pas le capuchon d'objectif quand vous mettez l'appareil photo sous tension ; sinon, le capuchon d'objectif ne s'ouvrira pas.

Faites glisser le bouton Marche/Arrêt du côté « OFF » pour éteindre l'appareil.

L'objectif se replie et la LED de l'indicateur de mode s'éteint.

Mise hors tension automatique

Si aucune opération n'est réalisée pendant 5 minutes, les LED à l'arrière s'éteindront et l'appareil photo se mettra automatiquement hors tension.

Appuyez sur n'importe quel bouton à l'arrière de l'appareil photo pour le rallumer.

Prendre des photos

- 1 Faites glisser le bouton Marche/Arrêt du côté « ON » pour mettre l'appareil sous tension.
- 2 Tenez l'appareil photo et vérifiez si le cadrage vous convient.

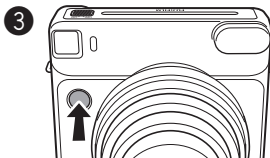

Appuyez sur le déclencheur.

- Le déclencheur ne fonctionne pas quand le flash se charge. (La LED du bouton d'arrêt du flash clignote pendant que le flash charge.)
- Tenez l'appareil photo avec la fenêtre du flash vers le haut.
- Veillez à ce que vos doigts ou la courroie ne couvrent pas la fenêtre du flash, la fenêtre de capteur de flash, la fenêtre du capteur de lumière AE, l'objectif ou la fente d'éjection du film.
- Regardez dans le viseur de façon à ce que la marque « O » apparaisse au centre.
- Faites attention de ne pas toucher la surface de l'objectif quand vous appuyez sur le déclencheur.

Prendre des photos (SUITE)

4

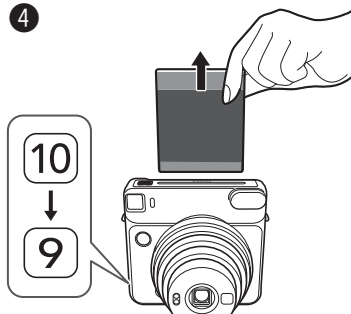

Chaque fois que vous prenez une photo, le nombre sur le compteur de film diminue à partir de « 10 » en fonction du nombre de photos restantes et « 0 » est affiché quand la cassette film est complètement utilisée.

Quand le film a été éjecté (l'appareil photo s'arrête en faisant un bruit), tenez le film par le côté, puis retirez-le.

- Le temps de développement est d'environ 90 secondes. (La durée varie en fonction de la température ambiante.)

Quand vous avez fini d'utiliser l'appareil photo, mettez le toujours hors tension pour économiser les piles. Si l'appareil photo est laissé sous tension pendant 5 minutes sans être utilisé, il se met automatiquement hors tension.

FR

Retrait de la cassette film instax SQUARE utilisée

Quand « 0 » est affiché sur le compteur de film, retirez la cassette film en suivant la procédure ci-dessous.

1

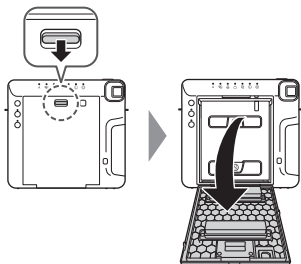

Faites pression sur le verrou du couvercle arrière pour l'ouvrir.

2



Tenez les trous rectangulaires sur la cassette film, puis tirez en ligne droite.

Prise de vue dans divers modes de prise de vue

Vous pouvez sélectionner les réglages en fonction du sujet ou du but recherché.

Sélection d'un mode de prise de vue

Appuyez sur la touche MODE.

La LED du mode sélectionné s'allume.

Chaque fois que vous appuyez sur la touche MODE, le mode de prise de vue change comme suit.

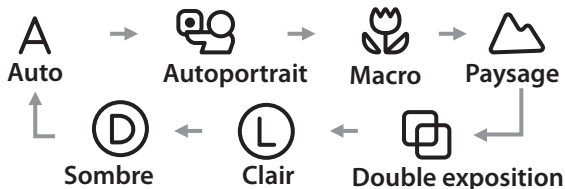
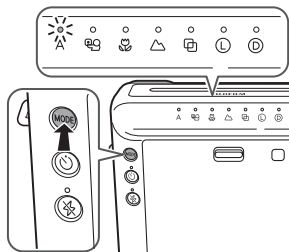

- Prendre une photo ne change pas les réglages.
- Quand l'appareil photo est mis hors tension, il revient sur Auto.

Prendre des photos sans Flash (Arrêt du Flash)

À sélectionner dans un endroit où l'utilisation du flash est interdite ou quand vous souhaitez prendre une photo sans flash dans un endroit lumineux.

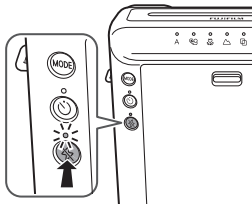

Appuyez sur le bouton d'arrêt du flash.

La LED du bouton s'allume et le flash ne se déclenche pas en appuyant sur le déclencheur.

L'arrêt du flash continue même lorsque vous appuyez sur le bouton du déclencheur. Pour annuler, appuyez sur le bouton d'arrêt du flash.

- En fonction des conditions d'éclairage, l'image peut apparaître vert-bleuâtre, rougeâtre, ou plus sombre ou lumineuse que souhaité.
- Nous recommandons l'utilisation d'un trépied quand il fait sombre.

Prise de vue dans divers modes de prise de vue (SUITE)

Mode de prise de vue

- Dans les endroits sombres, la fonction d'obturation lente peut être automatiquement utilisée. Tenez fermement l'appareil photo pour éviter qu'il ne tremble.
- Le fond peut apparaître vert-bleuâtre ou rougeâtre en fonction des conditions d'éclairage.

FR

A Auto

Sélectionnez ce mode pour la photographie standard.

- Quand le flash se déclenche avec l'obturation lente (synchro lente) dans un endroit sombre, le fond apparaît plus lumineux.



Autoportrait

Vous pouvez prendre un autoportrait en utilisant le miroir d'autoportrait. Utiliser ce mode applique la luminosité et la distance de prise de vue appropriées à l'autoportrait.

1

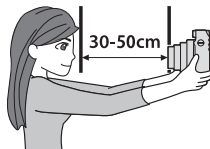

Tenez l'appareil photo solidement en maintenant une distance de 30 cm et 50 cm entre le bord de l'objectif et vous.

- Tenez l'appareil photo solidement particulièrement dans les endroits sombre pour éviter le flou.

2

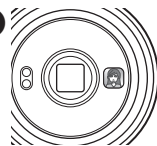

Vérifiez le cadrage en utilisant le miroir autoportrait puis prenez une photo.

- Quand vous prenez une photo, ne regardez pas le flash car cela peut gêner votre vue temporairement.
- Si vous appuyez sur le déclencheur pendant que le flash se charge, le déclencheur ne fonctionne pas.

Prise de vue dans divers modes de prise de vue (SUITE)

Mode de prise de vue (SUITE)

FR

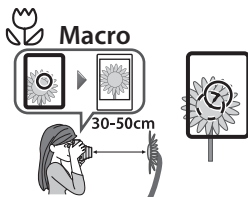

À sélectionner lors d'une prise de vue en gros plan (30 à 50 cm).

- Tenez l'appareil photo de façon que la marque « O » dans le viseur soit en haut à droite du centre du sujet (voir l'illustration ci-dessus), puis prenez la photo.

Paysage

À sélectionner lors d'une prise de vue d'un sujet éloigné (2 m à ∞).

Double exposition

2 sujets sont photographiés sur une photo.

Lorsque vous prenez le premier sujet en photo, la LED sur le  clignote. Prenez ensuite en photo le deuxième sujet.

Clair

À sélectionner pour rendre l'image plus lumineuse si l'image est trop sombre.

Sombre

À sélectionner pour rendre l'image plus sombre si l'image est trop lumineuse.

Utilisation du retardateur

Vous pouvez utiliser le retardateur en combinaison avec chaque mode de prise de vue.

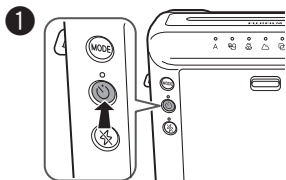

Appuyez une fois sur la touche du retardateur.
La LED du bouton du retardateur s'allume.

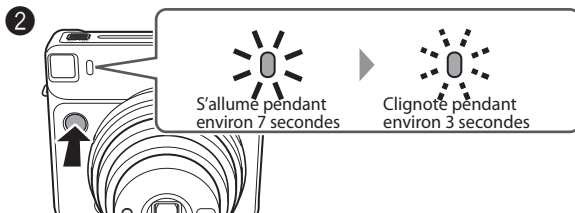

Si vous appuyez sur le déclencheur, le témoin du retardateur s'allume pendant environ 7 secondes. Ensuite, le témoin clignote pendant environ 3 secondes et la photo est prise.

※ Pour annuler le retardateur, appuyez sur la touche du retardateur pendant que le témoin du retardateur est allumé ou clignote.

FR

Utilisation du filtre de flash

L'utilisation du filtre de flash vous permet de prendre une photo avec un aspect différent.

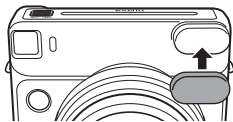

[Important] Lorsque vous prenez une photo dans un endroit sombre

Si vous prenez une photo à l'aide du filtre de flash, la photo peut sembler plus sombre que prévu. Sélectionnez **L** en mode de prise de vue lorsque vous utilisez le filtre de flash dans un endroit sombre, par exemple à l'intérieur, et que vous souhaitez que la photo soit plus lumineuse.

CARACTERISTIQUES TECHNIQUES

Film	Film instantané FUJIFILM « instax SQUARE » (vendu séparément)
Format de la photo	62 mm x 62 mm
Objectif	Objectif rétractable, 2 composants, 2 éléments, f = 65,75 mm, 1:12.6
Viseur	Viseur Galiléen inversé, 0,4 x, avec spot de cible
Mise au point	Commutation 3 plages motorisées (0,3 m - 0,5 m/0,5 m - 2 m/2 m et plus), Mode Macro (0,3 m - 0,5 m) Mode Normal (0,5 m - 2 m) Mode Paysage (2 m et plus)
Obturbateur	Obturbateur électronique programmé : 1,6 secondes - 1/400 secondes
Contrôle d'exposition	Automatique, plage entrelacée (ISO 800) : LV 5 - LV 15,5, correction de l'exposition : $\pm 2/3$ EV
Sortie du film	Automatique
Durée de développement du film	Environ 90 secondes (varie en fonction de la température ambiante)
Flash	En mode Macro : Flash électronique automatique intégré Dans un mode autre que le mode Macro : Flash toujours Temps de recyclage : 0,2 s à 7 s. (avec des piles neuves), avec indicateur de recyclage du flash (témoin rouge), Champs effectif du flash : 0,3 m à 2,7 m
Retardateur	Contrôlé électroniquement, env. un délai de 10 secondes, Peut être stoppé à mi-course.
Affichage LED du Mode	Prise de Vue (Auto, Autoportrait, Macro, Paysage, Double exposition), ajustement de la Luminosité, arrêt du Flash, Mode Retardateur
Alimentation électrique	Deux piles au lithium CR2/DL CR2 Capacité : Environ 30 cassettes films instax SQUARE 10 avec des piles au lithium CR2/DL CR2 neuves
Divers	Avec fenêtre témoin de présence films, douille de trépied (le trépied est vendu séparément)
Dimensions et poids	118,7 mm x 128,1 mm x 58,1 mm (sans les parties saillantes) / 393 g (sans batterie, courroie et cassette film)
Accessoires	Deux piles au lithium CR2/DL CR2, une bandoulière, trois filtres de flash

* Les spécifications ci-dessus sont sujettes à changement pour amélioration des performances.

* Les marques de certification obtenues par l'appareil photo sont situées au dos du couvercle arrière.

PROBLÈMES, ORIGINE DU PROBLÈME ET SOLUTIONS

★ Lors du remplacement des piles

- ① Si l'objectif ne fonctionne pas quand l'appareil photo est allumé.
- ② Quand la charge du flash prend un temps anormalement long.
- ③ Quand appuyer sur le déclencheur met l'appareil photo hors tension.

* Remplacez les deux piles CR2 par des piles au lithium neuves de la même marque et du même type.

PROBLÈMES, ORIGINE DU PROBLÈME ET SOLUTIONS

Problèmes pendant l'utilisation de l'appareil

Problèmes	Origine du problème	Solutions
Le déclencheur ne peut pas être enfoncé.	<ol style="list-style-type: none">① Les piles sont presque épuisées.② La LED du bouton d'arrêt du flash ou le témoin du retardateur clignote rapidement.③ Le compteur d'exposition présente le signe « 0 ».	<ol style="list-style-type: none">① Remplacez les deux piles par des piles neuves.② Le flash se charge. Veuillez attendre que la LED ou le témoin s'éteigne.③ Déchargez la cassette film, puis chargez une nouvelle cassette film.
La LED de l'indicateur de mode clignote.	● Il y a un problème avec l'appareil photo.	<ol style="list-style-type: none">① Retirez les piles puis remettez-les en place pendant que la LED clignote.② Si la procédure en ① ne résout pas le problème, contactez un distributeur FUJIFILM autorisé.
La cassette film n'entre pas dans l'appareil, ou ne peut pas entrer aisément dans l'appareil.	<ol style="list-style-type: none">① La cassette film n'est pas prévue pour cet appareil.② La cassette film n'a pas été chargée correctement.	<ol style="list-style-type: none">① Utilisez un Film Instantané FUJIFILM « instax SQUARE » uniquement. (Aucun autre film ne peut être utilisé.)② Faites correspondre la ligne jaune de la cassette film avec le repère de positionnement jaune sur votre appareil photo. Suivez les instructions de la cassette film instax SQUARE.
Le couvercle du film ne peut pas être éjecté.	● Les piles sont presque épuisées.	● Remplacez les deux piles par des piles neuves et remettez la cassette film en place.

Problèmes	Origine du problème	Solutions
Le film ne peut pas être éjecté.	<ol style="list-style-type: none"> ① L'appareil photo a été secoué ou est tombé et le film est mal aligné. ② Le film est coincé. 	<ol style="list-style-type: none"> ① Chargez une nouvelle cassette film. ② Retirez les deux piles batteries puis remettez-les en place. Si cela ne résout pas le problème, retirez le film coincé et chargez une nouvelle cassette film.
Les piles s'usent rapidement.	<ul style="list-style-type: none"> ● Les piles ne sont pas du même type. 	<ul style="list-style-type: none"> ● Remplacez les deux piles par des piles au lithium CR2 neuves de la même marque et du même type.

Problèmes de tirage

Problèmes	Origine du problème	Solutions
Une partie ou toute la photo imprimée est blanche.	<ul style="list-style-type: none"> ● Le couvercle arrière a été ouvert avant que le film ne soit entièrement utilisé. 	<ul style="list-style-type: none"> ● N'ouvrez pas le couvercle arrière avant d'avoir utilisé entièrement le film ; sinon, le reste du film pourrait être exposé et endommagé.
Les photos sont trop claires.	<ol style="list-style-type: none"> ① La température ambiante est trop basse (en dessous de +5°C). ② La fenêtre du capteur de lumière AE ou la fenêtre du capteur du flash était recouverte. 	<ol style="list-style-type: none"> ① Avant de prendre des photos, placez votre appareil photo dans un endroit chaud pour l'amener à la température de la pièce. ② Faites attention de ne pas bloquer le capteur de lumière AE ou la fenêtre du capteur du flash ou que quelque chose ne les bloque.
Les photos sont trop foncées.	<ol style="list-style-type: none"> ① La température ambiante est trop élevée (au-dessus de +40°C). ② La photo a été prise face à la lumière. ③ La face de la lampe du flash, la fenêtre du capteur de lumière AE, ou la fenêtre du capteur du flash a été bloquée. ④ L'arrière-plan est trop lumineux comparé au sujet. ⑤ La lumière du flash n'a pas atteint le sujet. ⑥ La lumière du flash est réfléchiée dans un miroir ou la vitre d'une fenêtre. 	<ol style="list-style-type: none"> ① D'autre part, ne pas laisser les vues sortir de l'appareil sur un objet chaud ou près d'un objet chaud (+40°C). ② Prenez des photos en ayant la lumière dans le dos. ③ Faites attention de ne pas recouvrir la vitre du flash, la fenêtre du capteur de lumière AE ou la fenêtre du capteur du flash. ④ SÉLECTIONNEZ « L » pour le mode de prise de vue. ⑤ Prenez les photos à moins de 2,7 m du sujet. ⑥ Prenez les photos avec un angle, en ne faisant pas face au miroir ou à la vitre.

Problèmes	Origine du problème	Solutions
L'image n'est pas nette.	<ul style="list-style-type: none"> ① La distance de prise de vue n'est pas appropriée. ② L'objectif n'est pas propre. ③ L'appareil a bougé. 	<ul style="list-style-type: none"> ① Sélectionnez le mode de prise de vue en fonction de la distance. ② Nettoyer l'objectif. ③ Tenez votre appareil photo solidement et appuyez doucement sur le déclencheur. Quand le déclencheur lent est sélectionné lors d'une prise de vue en intérieur ou en extérieur quand il fait sombre, il est recommandé de poser l'appareil photo sur une table ou de le fixer sur un trépied, etc.
L'image est voilée.	<ul style="list-style-type: none"> ① La photo, une fois développée, ne doit pas être manipulée et aucunes pressions ne doit être exercée dessus. Cela peut nuire à son bon développement. ② L'image ne sort pas aisément. 	<ul style="list-style-type: none"> ① Ne pas presser ou plier l'image. ② Ne pas bloquer la sortie du film avec son doigt.
La cible dans le viseur est décalée sur l'image finale.	<ul style="list-style-type: none"> ● La photo est prise trop près du sujet. 	<ul style="list-style-type: none"> ● Reportez-vous aux notes concernant l'utilisation du mode Macro.
Ce que vous voyez dans le viseur n'est pas inclus dans la photo.	<ul style="list-style-type: none"> ● Vous avez regardé le viseur de travers en prenant la photo. 	<ul style="list-style-type: none"> ● Regardez droit devant dans le viseur en prenant une photo.









AVERTISSEMENTS ET RECOMMANDATIONS

Ce produit a été conçu en respectant les normes de sécurité, afin de fournir un service sûr lorsqu'il est manipulé correctement et conformément au mode d'emploi et aux instructions. Il est important que le produit et le film INSTAX soient manipulés correctement et utilisés seulement pour prendre des photos comme indiqué dans le mode d'emploi et dans les instructions des films instax SQUARE. Pour des raisons de sécurité, veuillez suivre ce qui est écrit dans ce Mode d'emploi. Il est recommandé de conserver ce Mode d'emploi de conserver ce Mode d'emploi dans un endroit sûr, facile à trouver pour vous y référer si nécessaire.







AVERTISSEMENT

Ce signe indique une situation pouvant entraîner la mort ou de sérieuses blessures si ces instructions sont ignorées ou si le produit est utilisé de façon incorrecte.

AVERTISSEMENT

-  **Ne jamais démonter l'appareil. Risque d'électrocution.**
-  **Ne jamais toucher l'appareil quand il est tombé ou autre et que son intérieur devient accessible. Risque d'électrocution.**
-  **Retirer les piles immédiatement si l'appareil (piles) chauffe, émet de la fumée, a une odeur de brûlé ou affiche d'autres anomalies. Faute de quoi il peut se produire un début d'incendie ou des brûlures. (faire attention aux brûlures lors de la remise en place des piles.)**
-  **Utiliser un flash de manière trop rapprochée des yeux d'une personne peut affecter temporairement sa vue. Faire particulièrement attention en photographiant les bébés et les jeunes enfants.**
-  **Retirer les piles immédiatement si l'appareil a été plongé dans l'eau ou si de la moisissure, du métal ou un autre objet est entré dans l'appareil. Faute de quoi, l'appareil peut chauffer ou il peut y avoir un début d'incendie.**
-  **N'utilisez pas cet appareil photo dans un endroit où il y a du gaz inflammable ou à proximité d'essence, de benzène, de diluant ou d'autres substances instables qui peuvent dégager des vapeurs dangereuses. Cela pourrait entraîner une explosion ou un incendie.**
-  **Rangez l'appareil dans un endroit sûr hors de la portée des bébés et des jeunes enfants. (Faute de quoi, ils risquent de se retrouver avec la bride entourée autour de leur cou et ainsi de s'étrangler.)**
-  **Ne démontez jamais les piles. Ne les soumettez pas à la chaleur, ne les jetez pas dans un feu, ni n'essayez de les court-circuiter. Les piles pourraient exploser ou fuir et causer des brûlures ou un incendie.**

AVERTISSEMENT

-  **Utilisez uniquement les piles spécifiées avec ce produit. Utiliser un type de piles incorrect pourrait entraîner une explosion. Mettez les piles au rebut en respectant les instructions de mise au rebut données.**
-  **Rangez les piles dans un endroit sûr hors de portée des bébés et des jeunes enfants. Faute de quoi, ils risquent de les avaler. (Si un enfant a avalé une pile, consultez immédiatement un médecin.)**
-  **Ne jamais mouiller l'appareil, ni le toucher avec des mains mouillées. Risque d'électrocution.**
-  **Ne pas prendre au flash des photos de personne conduisant une bicyclette, une voiture, un train ou un autre véhicule, car cela peut entraîner un accident.**
-  **Assurez-vous que les piles sont installées correctement en respectant les polarités \oplus et \ominus . Une batterie endommagée ou une fuite d'électrolyte peut entraîner un incendie, une blessure ou contaminer l'environnement.**
-  **Ne pas toucher les pièces mobiles à l'intérieur de l'appareil. Ceci risque de vous blesser.**



La marque «CE» certifie que ce produit satisfait les conditions de l'UE (Union Européenne) quant à la sécurité d'usage, la santé publique, la protection de l'environnement et du consommateur. («CE» signifie conformité européenne.)



Ce symbole sur les batteries ou accumulateurs indique que ces produits ne doivent pas être traités comme des déchets ménagers.



Traitement des appareils électriques et électroniques chez les particuliers

Traitement des appareils électriques et électroniques

(Applicable dans l'Union européenne et autres pays européens pratiquant le tri sélectif)

FR

Cette icône sur le produit ou sur l'emballage, dans le manuel ou sur la garantie, indique que l'appareil ne sera pas traité comme déchet ménager.

Il devra être acheminé vers une déchetterie qui recycle les appareils électriques et électroniques.

En s'assurant d'un bon retraitement de ce produit, vous contribuerez à éviter des conséquences préjudiciables pour l'environnement et la santé de l'homme, qui peuvent être provoquées en jetant ce produit de manière inappropriée.

Si votre matériel contient des piles ou accumulateurs faciles à retirer, merci de les enlever de l'appareil et de les traiter séparément.

Le recyclage de l'appareil contribuera à préserver les ressources naturelles. Pour plus d'information sur le recyclage de ce produit, contactez votre mairie, une déchetterie proche de votre domicile ou le magasin où vous l'avez acheté.

Pour les pays hors Union Européenne: Si vous souhaitez jeter ce produit, merci de contacter les autorités locales pour vous informer sur les moyens de retraitement existants.

SOIN DE L'APPAREIL ET PRECAUTIONS

SOIN DE L'APPAREIL

- ① Cet appareil est un instrument de précision, exigeant un maniement attentif. Veillez à ne pas le mouiller, à ne pas le laisser tomber ou à lui faire subir des chocs. Ne le laissez pas dans un endroit exposé à du sable.
- ② N'utilisez pas une courroie faite pour les téléphones portables ou d'autres produits électroniques similaires. Ces courroies sont habituellement trop faibles pour soutenir votre appareil photo en toute sécurité. Pour votre sécurité, utilisez uniquement des courroies conçues pour votre appareil photo, et utilisez-les conformément aux instructions.
- ③ Lorsque l'on utilise un trépied, vérifiez la résistance du trépied, puis monter l'appareil en tournant le trépied au lieu du corps de l'appareil. Lorsque l'on monte l'appareil photo sur un trépied, s'assurer de ne pas tourner la vis du trépied excessivement, ou de forcer, etc. En outre, ne pas transporter l'appareil photo pendant qu'il est monté sur trépied. Cela risque de causer une blessure ou d'endommager l'appareil.
- ④ Lorsque vous prévoyez de ne pas utiliser l'appareil pendant longtemps, retirez les piles et rangez l'appareil dans un endroit bien ventilé, à l'abri de fortes températures, de la poussière et de l'humidité.
- ⑤ Enlevez les saletés et la poussière de l'objectif, de la fenêtre du viseur, avec une poire soufflante et frottez délicatement avec un chiffon.
- ⑥ Ne pas utiliser de solvants tels que diluants pour peinture et alcool pour enlever les saletés.
- ⑦ Gardez la chambre du film et l'intérieur de l'appareil photo propres pour éviter d'endommager les films.
- ⑧ Par temps chaud, ne laissez pas votre appareil photo dans une voiture fermée ou sur la plage, et ne le laissez pas dans des endroits humides.

- ⑨ Les gaz des produits antimites tel que le naphtalène affectent négativement votre appareil photo et les films. Évitez de garder votre appareil photo ou vos films dans un coffre avec des boules de naphtaline.
- ⑩ Puisque cet appareil est doté de modes préprogrammés, il fonctionnera normalement toujours bien. Si un mauvais fonctionnement se produit, enlever puis replacer les piles.
- ⑪ L'appareil doit être utilisé dans une température comprise entre +5°C et +40°C.

FILM INSTAX SQUARE ET PRÉCAUTION D'IMPRESSIION

- ① Gardez le film dans un endroit frais et sec. Ne laissez pas le film dans un endroit où la température est extrêmement chaude (par exemple dans une voiture fermée).
- ② Lorsque vous chargez une cassette film, utilisez le film aussitôt que possible.
- ③ Si le film a été conservé dans un endroit où la température est très haute ou très basse, amenez-le à température de la pièce avant de commencer à prendre des photo.
- ④ Assurez-vous d'utiliser le film avant la date « Utiliser avant » indiquée sur l'emballage.
- ⑤ Éviter de soumettre sa valise à une inspection de bagages à l'aéroport, ainsi que toute autre illumination intense par rayon X. Une exposition intense aux rayons X pourrait provoquer un eff et de voile sur vos films. Nous recommandons de transporter l'appareil et/ou le film dans l'avion comme bagage accompagné. (Contrôler avec chaque aéroport pour avoir plus d'information.)
- ⑥ Évitez la lumière forte et gardez les impressions développées dans un endroit frais et sec.
- ⑦ Ne percez pas, ne déchirez pas et ne coupez pas le film INSTAX SQUARE. Si le film est endommagé, ne l'utilisez pas.



Informations de traçabilité en Europe

Fabricant: FUJIFILM Corporation

Adresse, Ville: 7-3, Akasaka 9-Chome, Minato-ku, Tokyo

Pays: JAPAN

Représentant autorisé en Europe:

FUJIFILM EUROPE GMBH

Adresse, Ville: Dusseldorf Heesenstrasse 31, 40549

Pays: Allemagne

FR

Contenido

Nombre de las partes.....	70
Fijación de la correa.....	72
Colocación de las pilas	73
Carga del cartucho de película.....	74
Encendido/apagado de la cámara.....	76
Toma de fotografías.....	76
Descarga del cartucho de película.....	77
Fotografías con varios modos de disparo	78
Selección de un modo de disparo	78
Tomar fotos sin usar el flash (supresión de flash).....	78
Modo de disparo.....	79
Uso del disparador automático.....	81
Uso del filtro del flash	81
CARACTERÍSTICAS TÉCNICAS.....	82
FALLOS, CAUSAS POSIBLES Y SOLUCIONES	83
ADVERTENCIAS Y PRECAUCIONES	86

- Lea el "ADVERTENCIAS Y PRECAUCIONES" (página 86) respecto a la seguridad en el uso.
- Después de leer esta Guía del usuario, guárdela en un lugar seguro y fácilmente accesible para futuras consultas.

Nombre de las partes

Parte frontal

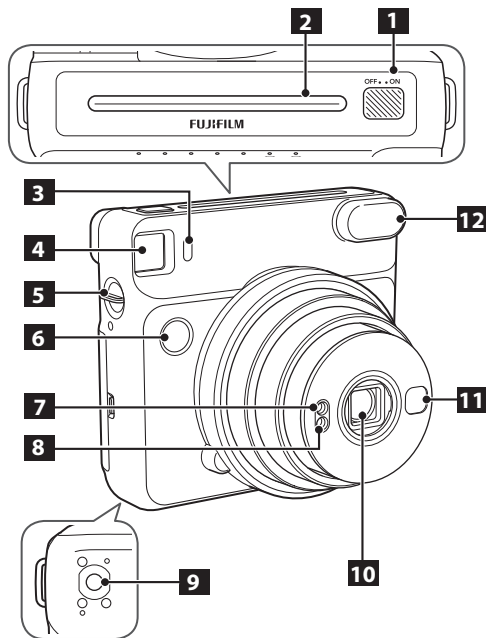

- 1** Interruptor de encendido
- 2** Ranura de salida de la película
- 3** Contador de fotos
- 4** Visor
- 5** Gancho para la correa
- 6** Botón disparador
- 7** Ventanilla del sensor de luz AE
- 8** Ventanilla del sensor del flash
- 9** Rosca para el trípode (trípode en venta por separado)
- 10** Objetivo/tapa del objetivo
- 11** Espejo de autorretrato
- 12** Superficie del flash

Nombre de las partes (Continuación)

Parte posterior

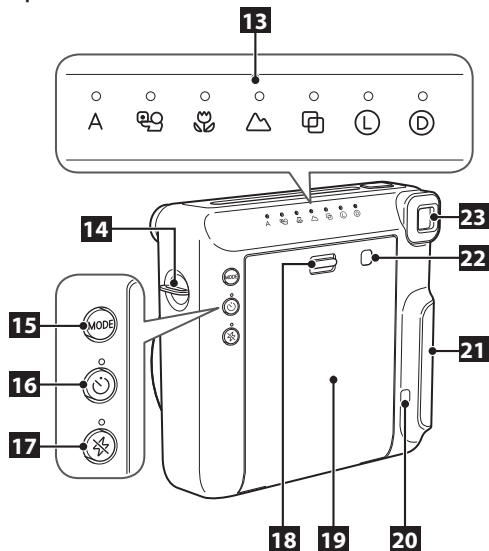

- 13** Indicador de modo/LED
- 14** Gancho para la correa
- 15** Botón MODE (modo)
- 16** Botón de temporizador
- 17** Botón de supresión de flash
- 18** Bloqueo de la tapa trasera
- 19** Tapa trasera
- 20** Contador de fotos
- 21** Tapa del compartimento de las pilas
- 22** Ventanilla de confirmación del cartucho de película
- 23** Ocular

Fijación de la correa

Enganche la correa en el gancho para la correa situado a ambos lados, como se observa en las siguientes ilustraciones.

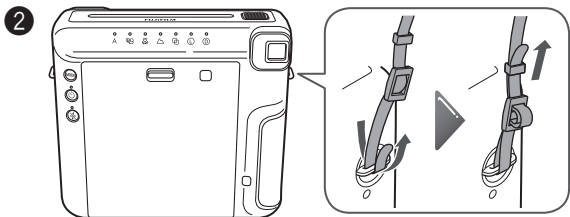
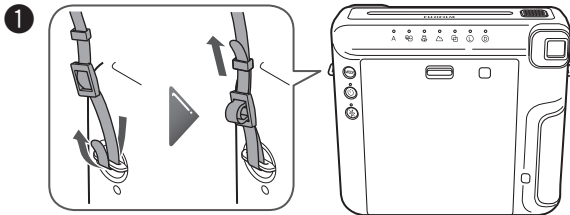

PRECAUCIÓN

- Utilice la correa como correa para el hombro. No se ponga la correa alrededor del cuello.
- Asegúrese de que la correa no obstruya la salida de la película.

Colocación de las pilas

PRECAUCIÓN

- Utilice dos pilas de litio CR2 nuevas. (Todas las pilas deben ser nuevas y del mismo tipo y marca.)
- Introduzca las pilas antes de cargar el cartucho de película instax SQUARE.
- El rendimiento de las pilas puede reducirse en climas fríos. En tales casos, antes de utilizar la cámara coloque las pilas en un bolsillo, etc. para calentarlas.

1

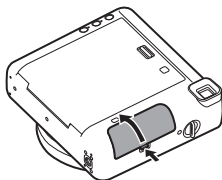

Abra la tapa del compartimento de las pilas.

2

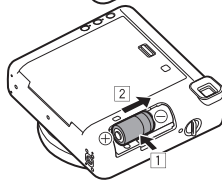

Introduzca las pilas.
• Introduzca una pila de litio CR2 recta (1) haciendo coincidir las polaridades \oplus y \ominus , y deslícela hasta el fondo (2). A continuación, introduzca la otra pila.

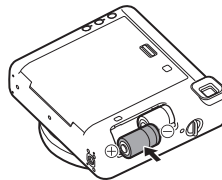

3

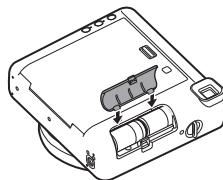

Alinee las lengüetas de la tapa del compartimento de las pilas y empuje el bloqueo de la tapa hasta que encaje en su lugar con un chasquido.

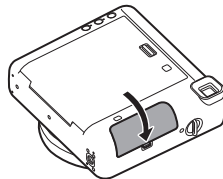

Para extraer las pilas, extraiga primero una pila y, a continuación, deslice la otra pila y extráigala.

Carga del cartucho de película

Precaución

No abra la tapa posterior antes de haberse agotado la película; de lo contrario, el resto de la película quedará expuesta a la luz y se quedará de color blanco. De esta forma, la película quedará inservible.

- Al colocar el cartucho de película, no pulse nunca los orificios rectangulares de la parte posterior del cartucho.
- Nunca utilice un cartucho de película más allá de su vida útil; de lo contrario, se podrá dañar la cámara.

Utilice únicamente la Película instantánea Fujifilm "instax SQUARE". No admite el uso de la película instax mini o instax WIDE.

Notas sobre los cartuchos de película

- Cada cartucho de Película instantánea Fujifilm "instax SQUARE" consta de 1 envase protector de color negro y contiene 10 hojas de películas.
- No retire el cartucho de película de su bolsa interior antes de cargarlo en la cámara.

Para obtener más información, consulte las instrucciones y las advertencias de la Película instantánea Fujifilm "instax SQUARE".

1

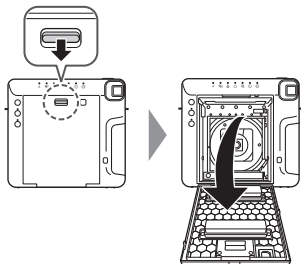

Para abrir la tapa trasera, presione el bloqueo de la tapa.

2

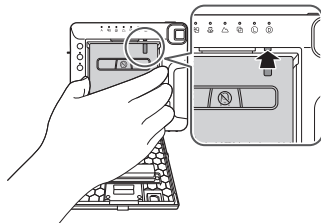

Sujete ambos lados del cartucho de película, haga coincidir las marcas de color amarillo de la cámara y del cartucho de película, e insértelo en línea recta.

Carga del cartucho de película (Continuación)

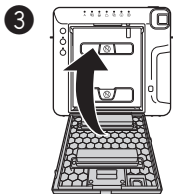

Cierre la tapa trasera. Asegúrese de que el bloqueo de la tapa trasera encaje en su lugar con un chasquido.

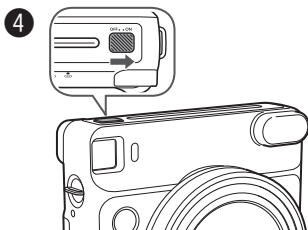

Deslice el interruptor de encendido hacia el lado "ON" para encender la cámara.

- No sujete con la mano la tapa del objetivo mientras enciende la cámara, porque si lo hace, no se abrirá.

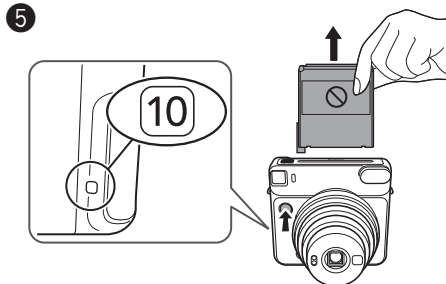

Presione el botón disparador.

La tapa protectora de la película (color negro) se expulsa y se visualiza "10" en el contador de fotos situado en la parte posterior de la cámara.

Encendido/apagado de la cámara

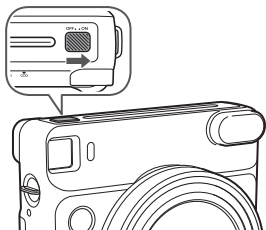

Deslice el interruptor de encendido hacia el lado "ON" para encender la cámara.

El objetivo se extenderá y el LED en **A** se iluminará.

- No sujete con la mano la tapa del objetivo mientras enciende la cámara, porque si lo hace, no se abrirá.

Deslice el interruptor de encendido hacia el lado "OFF" para apagar la cámara.

El objetivo se almacena y el LED en el indicador de modo se apaga.

Apagado automático

La cámara y los LED de la parte trasera se apagarán automáticamente si no se realiza ninguna operación durante 5 minutos.

Pulse uno de los botones de la parte trasera para volver a encender la cámara.

Toma de fotografías

- 1 Deslice el interruptor de encendido hacia el lado "ON" para encender la cámara.
- 2 Sostenga la cámara y confirme que la composición de la imagen definitiva es la deseada.

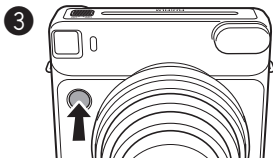

Presione el botón disparador.

- El obturador no se dispara mientras el flash se está cargando. (El LED del botón de supresión de flash parpadeará mientras el flash se está cargando.)
- Sostenga la cámara con la lámpara del flash situada en la parte superior.
- Tenga cuidado de no tapar la superficie del flash, la ventanilla del sensor del flash, la ventanilla del sensor de la luz AE, el objetivo o la ranura de expulsión de la película con los dedos o con la correa.
- Mire por el visor y compruebe que la marca **O** aparezca en el centro.
- Al presionar el botón disparador, tenga cuidado de no tocar la superficie del objetivo.

Toma de fotografías (Continuación)

4

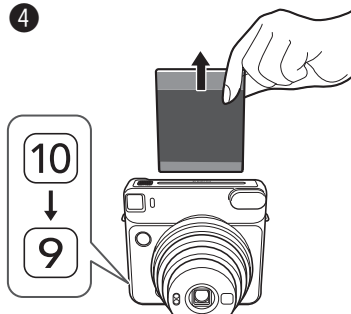

Cada vez que toma una foto, el número del contador de exposiciones disminuye a partir de "10", y se visualiza "0" cuando se acaba la película. Una vez expulsada la película (la cámara se detiene con un sonido), sujete el borde de la película y extráigala.

- El tiempo de revelado es de aproximadamente 90 segundos. (El tiempo varía en función de la temperatura ambiente.)

Cuando termine de utilizar la cámara, siempre apáguela para conservar la carga de la pila. Si la cámara permanece encendida sin utilizarse durante más de 5 minutos, se apagará de forma automática.

ES

Descarga del cartucho de película

Cuando aparezca "0" en el contador de exposiciones, descargue el cartucho de película mediante el siguiente procedimiento.

1

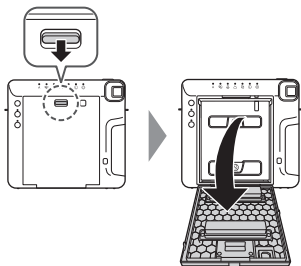

Para abrir la tapa trasera, presione el bloqueo de la tapa.

2



Sujete los orificios rectangulares del cartucho de película y extráigalo en sentido recto.

Fotografías con varios modos de disparo

Puede seleccionar los ajustes de acuerdo con el sujeto o el propósito.

Selección de un modo de disparo

Presione el botón MODE (modo).

Se enciende el LED del modo seleccionado.

Cada vez que presione el botón MODE, el modo de disparo cambia, siguiendo la secuencia enumerada a continuación.

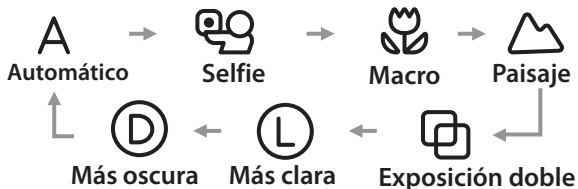
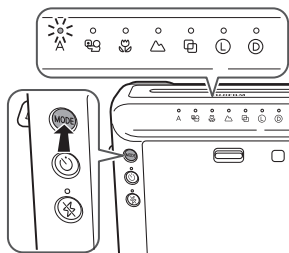

- Tomar una fotografía no altera los ajustes.
- Apagar la alimentación regresa a Automático.

Tomar fotos sin usar el flash (supresión de flash)

Seleccione esta opción donde el uso del flash esté prohibido, o cuando desee tomar fotografías sin flash en un lugar luminoso.

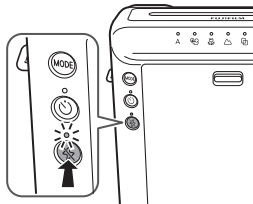

Presione el botón de supresión de flash.

El LED del botón se enciende al presionar el disparador y no permite que el flash se dispare.

La supresión de flash continua incluso después de pulsar el disparador. Para cancelar, pulse el botón de supresión de flash.

- Dependiendo de las condiciones de iluminación, la imagen puede aparecer verde azulada, rojiza o más oscura o más clara de lo deseado.
- En un entorno oscuro, se recomienda utilizar un trípode.

Fotografías con varios modos de disparo (Continuación)

Modo de disparo

- En lugares oscuros, el obturador lento se utilizará automáticamente. Sostenga la cámara con firmeza para evitar que se mueva.
- El fondo podría presentar tonalidades verdeazuladas o rojizas, según las condiciones de iluminación.

ES

A Modo Automático

Seleccione este modo para tomar fotografías en condiciones normales.

- Al dispararse el flash con el obturador lento (sincronización lenta) en un lugar oscuro, se fotografía el fondo más brillante.

Selfie

Puede tomarse un autorretrato con el espejo pensado para las autofotos. Al usar este modo se aplica un nivel de luminosidad y una distancia apropiados para lograr un autorretrato.

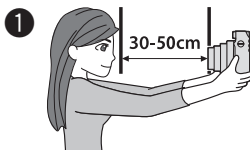

1

Sujete la cámara firmemente, manteniendo una distancia de 30 cm a 50 cm entre usted y el borde del objetivo.

- Sostenga la cámara con firmeza, especialmente si está en un lugar con poca luz, ya que las imágenes captadas por la cámara pueden salir borrosas.

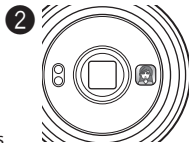

2

Confirme la composición con el espejo de autorretrato, y luego tome una foto.

- No mire al flash cuando tome una foto, pues de lo contrario, un resplandor puede dificultar temporalmente su visión.
- Si presiona el botón del disparo mientras se está cargando el flash, la cámara no hará la foto.

Fotografías con varios modos de disparo (Continuación)

Modo de disparo (Continuación)

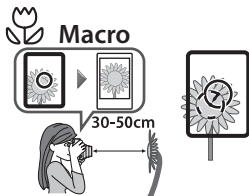

Se selecciona para fotografiar sujetos cercanos (30 a 50 cm).

- Sostenga la cámara de forma que la marca "O" del visor quede situada en la zona superior derecha del centro del sujeto (véase la ilustración anterior). A continuación, haga una foto.



Seleccione esta opción cuando vaya a fotografiar un objeto lejano (2 m ~ ∞).



Se consigue fotografiar 2 sujetos en una sola imagen. Al fotografiar al primer sujeto, el LED de  parpadea. A continuación, fotografíe al segundo.



Seleccione esta opción para iluminar la imagen si sale demasiado oscurizada.



Seleccione esta opción para oscurecer la imagen si sale demasiado clara.

Uso del disparador automático

Puede utilizar el temporizador en combinación con todos los modos de fotografía.

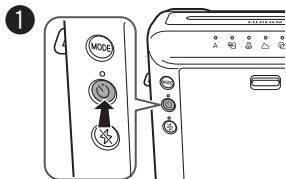

1 Pulse el botón del temporizador una vez.
El LED del autodesparador se enciende.

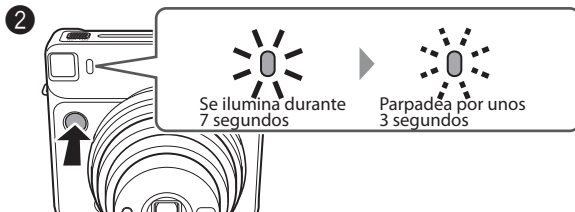

2 Si presiona el botón del obturador, la luz del temporizador permanece encendida durante 7 segundos. Después de eso, parpadea durante 3 segundos y se dispara el obturador.

※ Para cancelar el funcionamiento del temporizador, presione el botón del temporizador mientras la luz del mismo está encendida o parpadeando.

ES

Uso del filtro del flash

Usar el filtro del flash le permite tomar una fotografía que se verá distinta a lo habitual.

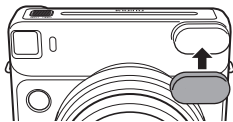

[Importante] Cuando tome una fotografía en un lugar oscuro

Si toma una fotografía utilizando el filtro del flash, la imagen puede parecer más oscura de lo esperado. Seleccione **L** para el modo de disparo al usar el filtro del flash en lugares oscuros, tales como en interiores, y si desea que la imagen sea más luminosa.

CARACTERÍSTICAS TÉCNICAS

Película	Película instantánea Fujifilm "instax SQUARE" (se vende por separado)
Tamaño del fotograma	62 mm x 62 mm
Objetivo	Lente retráctil, 2 componentes, 2 elementos, f = 65,75 mm, 1:1,2,6
Visor	Visor Galileo invertido, 0,4 x, con punto objetivo
Enfoque	Selección de tres rangos por motor (0,3 m - 0,5 m/0,5 m - 2 m/2 m y más), modo Macro (0,3 m - 0,5 m), modo Normal (0,5 m - 2 m), modo Paisaje (2 m y más)
Disparador	Disparador electrónico programado, 1,6 de seg. - 1/400 de seg.
Control de la exposición	Automático, gama de interbloqueo (ISO 800): LV 5 - LV 15,5, Compensación de la exposición : $\pm 2/3$ EV
Salida de la película	Automática
Tiempo de revelado de la película	Aproximadamente 90 segundos (el tiempo varía en función de la temperatura ambiente)
Flash	En el modo Macro: Flash electrónico automático integrado En un modo distinto al modo Macro: Siempre parpadeando Tiempo de carga: 0,2 seg. - 7 seg. (con pila nueva), indicador de carga del flash, alcance efectivo del flash: 0,3 m - 2,7 m
Disparador automático	Controlado electrónicamente, retardo de aprox. 10 segundos; se puede detener a mitad de la ejecución.
Modo de disparo de pantalla LED	(Auto, Selfie, Macro, Paisaje, Exposición doble), Ajuste del brillo, Supresión de flash, modo Autodisparador
Alimentación	Dos pilas de litio CR2/DL CR2 Capacidad: Aproximadamente 30 cartuchos de película de 10 para instax SQUARE con dos pilas CR2/DL CR2 de litio
Varios	Incluye ventanilla de confirmación del cartucho de película, lente de aproximación y rosca para el trípode (trípode en venta por separado)
Dimensiones y peso	118,7 mm x 128,1 mm x 58,1 mm (sin los salientes) / 393 g (sin pila, correa ni cartucho de película)
Accesorios	Dos baterías de litio CR2/DL CR2, correa de hombro, tres filtros de flash

* Las especificaciones mencionadas arriba están sujetas a cambios para fines de mejoramiento.

* Las marcas de certificación obtenidas por la cámara se encuentran en la parte trasera de la cubierta posterior.

FALLOS, CAUSAS POSIBLES Y SOLUCIONES

★Cuándo sustituir las pilas

- ① Cuando la lente no funcione al encender la cámara.
 - ② Si el flash tarda un rato en cargarse.
 - ③ Si al presionar el botón del obturador la cámara se apaga.
- * Sustituya las dos pilas CR2 con otras pilas de litio nuevas, de la misma marca y tipo.

FALLOS, CAUSAS POSIBLES Y SOLUCIONES

Durante el funcionamiento

Fallo	Causa posible	Solución
El disparador no se dispara.	<ol style="list-style-type: none">① Las pilas están casi agotadas.② El LED del botón de supresión de flash o la lámpara del autodesparador parpadean rápidamente.③ El contador de exposiciones muestra el signo "0".	<ol style="list-style-type: none">① Sustituya ambas pilas por otras nuevas.② El flash se está cargando. Espere hasta que el LED o la lámpara se apaguen.③ Extraiga el cartucho de película y coloque uno nuevo.
El (los) LED del indicador de modo parpadea(n).	<ul style="list-style-type: none">● La cámara sufre algún problema.	<ol style="list-style-type: none">① Extraiga las pilas y vuelva a introducirlas con el LED parpadeando.② Si el paso ① no resuelve el problema, póngase en contacto con un distribuidor de FUJIFILM autorizado.
El cartucho de película no entra en la cámara, o no entra con suavidad.	<ol style="list-style-type: none">① El cartucho de película no es el adecuado para la cámara.② El cartucho de película no se ha cargado correctamente.	<ol style="list-style-type: none">① Utilice únicamente la película instantánea FUJIFILM "instax SQUARE". (No se puede utilizar ninguna otra película.)② Haga coincidir la línea amarilla del cartucho de película con la marca de posicionamiento de color amarillo de la cámara.
La placa protectora de la película no puede expulsarse.	<ul style="list-style-type: none">● Las pilas están casi agotadas.	<ul style="list-style-type: none">● Sustituya las dos pilas por otras nuevas y vuelva a cargar el cartucho de película.

Fallo	Causa posible	Solución
La película no puede expulsarse.	<ol style="list-style-type: none"> La cámara se ha sacudido o se ha caído al suelo y la película está desalineada. La película está atascada. 	<ol style="list-style-type: none"> Cargue un paquete de película nuevo. Retire ambas pilas y vuelva a introducirlas. Si el problema todavía persiste, retire la película atascada y cargue un cartucho de película nuevo.
Las pilas se agotan rápidamente.	<ul style="list-style-type: none"> Las pilas no son del mismo tipo. 	<ul style="list-style-type: none"> Sustituya las dos pilas por otras pilas CR2 de litio nuevas, de la misma marca y tipo.

Copias impresas

Fallo	Causa posible	Solución
Parte de la foto acabada e impresa aparece en blanco.	<ul style="list-style-type: none"> Se ha abierto la tapa posterior antes de terminar la película. 	<ul style="list-style-type: none"> No abra la tapa posterior hasta haber agotado la película. Si lo hace, el resto de la película se velará y quedará inservible.
La copia final es blanquecina.	<ol style="list-style-type: none"> La temperatura ambiente es baja (inferior a +5°C). Se bloquea la ventanilla del fotosensor de luz AE o del fotosensor del flash. 	<ol style="list-style-type: none"> Antes de realizar la fotografía, coloque la cámara en un lugar cálido. Cuando salga la fotografía de la cámara, caliéntela en un bolsillo. Tenga cuidado de no bloquear el sensor de luz AE ni la ventana del sensor del flash, ni con los dedos ni con ningún otro objeto.
La copia final es oscura.	<ol style="list-style-type: none"> La temperatura ambiente es elevada (superior a +40°C). La fotografía ha sido realizada a contraluz. La superficie del flash, ventanilla del fotosensor de luz AE o del fotosensor del flash estaba tapada. El fondo es demasiado luminoso en comparación con el sujeto. La luz del flash no alcanzó al sujeto. La luz del flash ha sido reflejada por un espejo o por el cristal de una ventana y ha entrado en la cámara. 	<ol style="list-style-type: none"> Antes de realizar la fotografía, coloque la cámara en un lugar fresco. No coloque las fotografías que salen de la cámara sobre o cerca de objetos calientes (+40°C). Tome imágenes con la luz detrás de usted. Tenga cuidado para no tapan la lámpara del flash, la ventana del sensor de luz AE ni la ventana del sensor del flash. SELECCIONE "L" para el modo de disparo. Saque las fotografías a una distancia inferior a los 2,7 m respecto del objeto o sujeto. Realice las fotografías en posición oblicua al espejo o al cristal de la ventana.

Fallo	Causa posible	Solución
La imagen está desenfocada.	<ul style="list-style-type: none"> ① La distancia de disparo no es apropiada. ② El objetivo no está limpio. ③ La cámara se movió. 	<ul style="list-style-type: none"> ① Seleccione el modo de disparo de acuerdo con la distancia. ② Por favor contacte con un distribuidor autorizado de FUJIFILM. ③ Sostenga la cámara con firmeza y presione suavemente el botón de liberación del obturador. Dado que al tomar fotografías en interiores o en el exterior con poca luz se selecciona el obturador lento, recomendamos fijar la posición de la cámara sobre una mesa, con un trípode, etc.
La imagen está borrosa.	<ul style="list-style-type: none"> ① La fotografía ha sido presionada justo después de salir de la cámara. ② La fotografía no ha salido de la cámara con suavidad. 	<ul style="list-style-type: none"> ① No presione ni doble la fotografía. ② No obstruya con los dedos la salida de la película.
El sujeto en el visor ha quedado desplazado en la copia final.	<ul style="list-style-type: none"> ● La distancia de disparo respecto al objeto o sujeto es demasiado reducida. 	<ul style="list-style-type: none"> ● Consulte las notas de uso del modo Macro.
La parte vista desde el visor no está incluida en la imagen.	<ul style="list-style-type: none"> ● Al tomar la imagen, miró en el visor de modo oblicuo. 	<ul style="list-style-type: none"> ● Al tomar la imagen, mire en el visor desde el frente.

ADVERTENCIAS Y PRECAUCIONES

Este producto ha sido desarrollado para ser lo más seguro posible cuando es utilizado como es debido. Bajo circunstancias normales, este producto le brindará un servicio prolongado y seguro, siempre y cuando se utilice correctamente. De todas maneras es importante que este producto sea manipulado debidamente y utilizado solamente con propósitos fotográficos. Para su conveniencia y seguridad, por favor siga las recomendaciones que se especifican a continuación. Recomendamos guardar este manual en un lugar seguro y conveniente, donde pueda consultarlo con facilidad.

ES



ADVERTENCIA

Este icono indica situaciones que podrían ocasionar la muerte o heridas graves a personas que no tuvieran en cuenta estas instrucciones y manipulasen el producto de forma incorrecta.



PRECAUCIÓN



Este icono indica situaciones que podrían ocasionar heridas a personas o daños físicos o materiales si no se tuvieran en cuenta estas instrucciones y se manipula el producto de forma incorrecta.







ADVERTENCIA

- ⚠️ **No intente desmontar el producto. Existe el peligro de descarga eléctrica.**
- ⚠️ **No toque el interior del producto si éste ha quedado descubierto, por ejemplo, en una caída. Existe el peligro de descarga eléctrica.**
- ⚠️ **Si la cámara o las pilas se calientan en exceso, despiden humo, olor a quemado o muestran cualquier otra anomalía, extraiga las pilas de la cámara inmediatamente. Utilice guantes para no quemarse las manos. Si no retira las pilas, podría producirse fuego o quemaduras.**
- ⚠️ **Utilizar un flash demasiado cerca de los ojos de una persona puede afectar su vista momentáneamente. Tenga especial cuidado al fotografiar a niños pequeños.**
- ⚠️ **Extraiga las pilas inmediatamente si la cámara ha entrado en contacto con el agua o la humedad, o si han entrado en su interior objetos de metal u otros cuerpos extraños. El incumplimiento de esta recomendación podría provocar una acumulación de calor o un conato de incendio.**
- ⚠️ **No utilice la cámara en lugares con alta concentración de gases inflamables o cerca de gasolina, benceno, diluyente de pintura u otros químicos inflamables. El incumplimiento de esta recomendación podría provocar explosiones o un conato de incendio.**
- ⚠️ **Guarde la cámara en un lugar seguro, lejos del alcance de los niños pequeños. La mala colocación o el uso indebido de la correa en el cuello podría causarles asfixia.**
- ⚠️ **No intente desmontar las pilas. No las exponga al calor, no las arroje al fuego ni intente ponerlas en cortocircuito. De hacerlo, las pilas podrían explotar o agrietarse y provocar a su vez, quemaduras o un incendio.**

ADVERTENCIA

-  **Existe riesgo de explosión si la pila se reemplaza por otra de tipo incorrecto. Deseche las pilas usadas de acuerdo con las instrucciones.**
-  **Asegúrese de guardar las pilas en un lugar seguro, lejos del alcance de los niños y de los animales domésticos, para evitar que sean ingeridas accidentalmente (si llegara a ingerirse, acuda inmediatamente al médico).**

PRECAUCIÓN

-  **No moje el producto, ni lo toque con las manos mojadas. Existe el peligro de descarga eléctrica.**
-  **No tome fotografías con flash de personas que conducen un vehículo (bicicleta, coche, tren, etc.) o monten un animal. El flash podría distraer al conductor o asustar al animal y causar un grave accidente.**
-  **Asegúrese de que los polos \oplus y \ominus de las pilas estén correctamente orientadas. Una pila dañada o las fugas de electrólito pueden ocasionar un incendio, lesiones, y contaminar el medio ambiente.**
-  **No toque las piezas móviles dentro de la cámara. Puede lesionarse.**



La marca "CE" certifica que este producto cumple los requisitos de la UE (Unión Europea) en lo que se refiere a la seguridad, la salud pública y la protección del medio ambiente y del consumidor. ("CE" es la abreviatura de Conformité Européenne.)



Este símbolo en las baterías o acumuladores indica que las pilas no deberán ser tratadas como residuos domésticos



Entrega de aparatos eléctricos y electrónicos por parte de usuarios particulares

Entrega de aparatos eléctricos y electrónicos usados.

(De aplicación en la Unión Europea, y otros países con sistemas de recogida separados)

Este símbolo en el producto, el manual, la garantía o el envase indica que no debe ser tratado como residuo doméstico. En su lugar debe ser entregado al punto de recogida correspondiente, para el reciclado de equipos y materiales eléctricos y electrónicos.

Al asegurar que este producto se desecha correctamente, contribuirá a prevenir posibles consecuencias negativas para el medio ambiente y la salud humana, que de otra manera se producirían por un manejo inadecuado del residuo de este producto.

Si su equipo contiene pilas, baterías o acumuladores que puedan sacarse fácilmente, por favor deséchelas separadamente de acuerdo con la reglamentación local.

El reciclado de materiales ayuda a conservar los recursos naturales. Para tener información más detallada acerca del reciclado de este producto: Contacte con el ayuntamiento de su localidad, la empresa de recogida o la tienda donde lo compró.

En países fuera de la Unión Europea: Si desea desechar este producto, por favor contacte con las autoridades locales y pregunte cual es la forma correcta de eliminación.

CONSERVACIÓN DE LA CÁMARA Y PRECAUCIONES

CUIDADO DE LA CÁMARA

- ① La cámara es un instrumento de precisión. No la moje ni la deje caer y evite los golpes. No debe entrar en contacto con la arena.
- ② Al usar una correa de tipo comercial, confirme que está en buenas condiciones y compruebe su resistencia. Tenga mucho cuidado al utilizarla porque generalmente son usadas para artículos de bajo peso.
- ③ Al usar un trípode, compruebe la fuerza del mismo. Monte la cámara girando el trípode y no el cuerpo de la cámara. Asegúrese de no girar el tornillo del trípode excesivamente o aplicar una fuerza excesiva. No transporte la cámara montada en el trípode para evitar lesiones o daños en la cámara.
- ④ Si no va a utilizar la cámara durante un largo período de tiempo, extraiga las pilas y guárdelas en un lugar donde estén protegidas del calor, el polvo y la humedad.
- ⑤ Elimine la suciedad y el polvo del objetivo, de la ventanilla del visor, etc. con un soplador de aire y frotando ligeramente con un paño suave.
- ⑥ No utilice líquidos como disolventes o alcohol para eliminar la suciedad.
- ⑦ Mantenga limpios el compartimento de la película y el interior de la cámara para evitar dañar la película.
- ⑧ Cuando haga calor, no deje la cámara dentro de un coche cerrado o sobre la arena de la playa y no la deje en lugares húmedos durante muchas horas.

- ⑨ Los vapores procedentes de productos antipolillas, como por ejemplo el naftaleno, tienen efectos nocivos sobre la cámara y la película. Evite guardar la cámara o las películas en armarios para la ropa.
- ⑩ Esta cámara está controlada por computadora pero en raras ocasiones, podría producirse un funcionamiento incorrecto. En tal caso, retire las pilas y vuélvalas a instalar.
- ⑪ Tenga en cuenta que la cámara puede ser utilizada dentro de una gama de temperaturas de entre +5°C y +40°C.

CUIDADO DE LA PELÍCULA Y LAS COPIAS

- ① Guarde las películas en un lugar fresco y seco. No las deje durante muchas horas en lugares donde la temperatura sea excesivamente alta (por ejemplo, dentro de un coche cerrado).
- ② Una vez haya cargado un cartucho de película en la impresora, utilice todas las hojas de película lo antes posible.
- ③ Cuando vaya a hacer fotografías tras haber estado las películas en un lugar donde la temperatura fuera muy alta o muy baja, manténgalas durante un tiempo a temperatura normal antes de empezar a fotografiar.
- ④ Asegúrese de utilizar las películas antes de su caducidad.
- ⑤ Al igual que otras fuentes de iluminación intensa por rayos-X, los aparatos de inspección de equipaje en los aeropuertos pueden velar la película no utilizada, por lo que recomendamos que se lleve la película como equipaje de mano. (Para más información contacte con el aeropuerto).
- ⑥ Evite la luz intensa y guarde las copias en un lugar fresco y seco.
- ⑦ No pinche, rasgue ni corte los cartuchos de película instax SQUARE. No utilice la película si ésta está dañada.

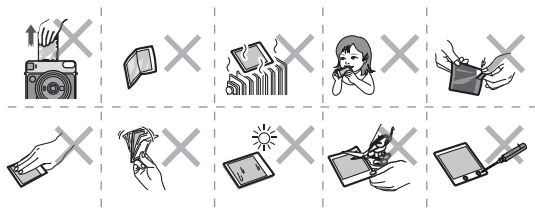

MEMO

目錄

零件名稱	92
裝上相機帶	94
裝入電池	95
裝入 instax SQUARE 底片盒	96
開啟/關閉相機	98
拍攝	98
取出 instax SQUARE 底片盒	99
用各種拍攝模式拍照	100
選擇拍攝模式	100
不使用閃光燈拍照（關閉閃光）	100
拍攝模式	101
使用自拍裝置	103
使用閃光燈濾鏡	103
規格	104
現象、可能的原因及解決措施	105
安全使用須知	108

- 請閱讀“安全使用須知”（第 108 頁）以確保安全使用。
- 閱讀本使用說明書後，請將其存放在安全、便於找到的地方，可在需要時取閱。

零件名稱

正面

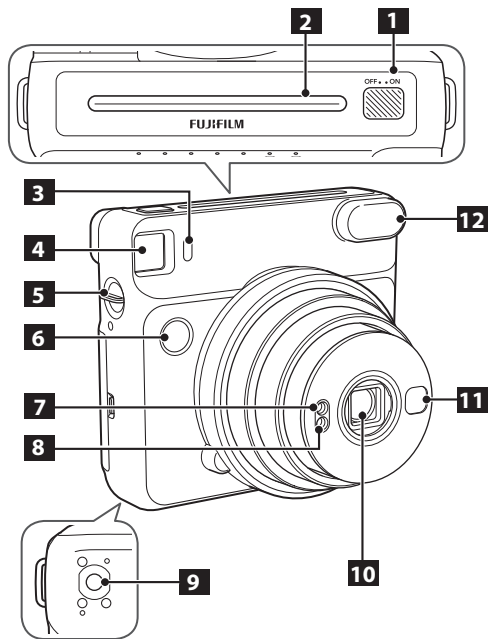

- 1 電源開關
- 2 底片排出槽
- 3 自拍裝置指示燈
- 4 取景器
- 5 相機帶掛鉤
- 6 快門按鈕
- 7 自動曝光受光窗
- 8 閃光燈受光窗
- 9 三腳架座（三腳架另售）
- 10 鏡頭/鏡頭蓋
- 11 自拍鏡
- 12 閃光燈閃光部

零件名稱(續)

背面

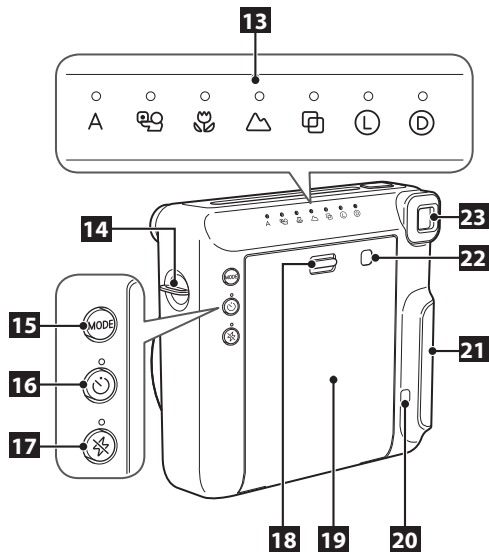

- 13** 模式指示燈/LED
- 14** 相機帶掛鉤
- 15** MODE (模式) 按鈕
- 16** 自拍裝置按鈕
- 17** 關閉閃光按鈕
- 18** 後蓋鎖
- 19** 後蓋
- 20** 底片計數器
- 21** 電池蓋
- 22** 底片盒確認窗
- 23** 目鏡

裝上相機帶

如下圖所示將相機帶裝在每一側的相機帶掛鉤上。

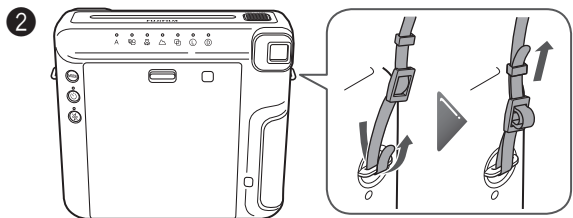
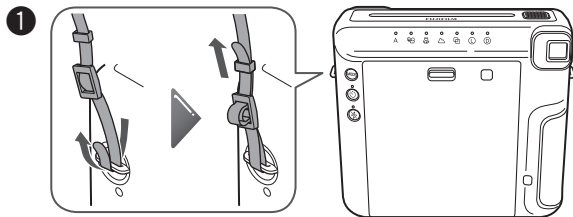

注意

- 為安全起見，將相機帶當作肩帶。請勿將相機帶掛在脖子上。
- 請小心勿讓相機帶擋住底片出口。

裝入電池

注意

- 使用兩節新 CR2 鋰電池。（所有電池應為新電池，且品牌/類型相同。）
- 裝入富士馬上看底片“instax SQUARE”底片盒前請先裝入電池。
- 溫度低時，電池性能可能會降低。在這種情況下，使用本照相機之前，先將電池捂暖，如將電池放在口袋裡。

1

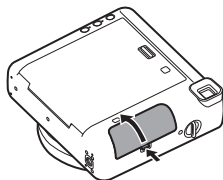

打開電池蓋。

2

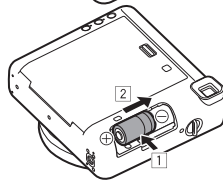

裝入電池。

- 對準 \oplus 和 \ominus 極
裝入兩節 CR2 鋰電池 (1)，然後將
電池滑動到底
(2)。之後，裝
入另一節電池。

3

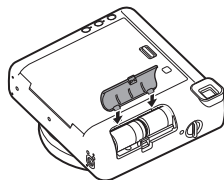

對準電池蓋上的調
整片，推電池蓋
鎖，直到其咔嗒一
聲卡緊。

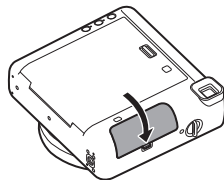

取出電池時，先取出一節電池，然後再滑動另一節電池將其取出。

裝入 instax SQUARE 底片盒

注意

用完底片後才可以打開後蓋；否則，剩餘的底片將會曝光且變成白色。底片不能再被使用。

- 當您裝入底片盒時，切勿按下底片盒背面上的兩個矩形孔。
- 切勿使用已過保存期限的底片盒；否則，可能會損壞相機。

只能使用富士馬上看底片“instax SQUARE”。無法使用 instax mini 底片或 instax WIDE 底片。

關於底片盒的注意事項

- 每個富士馬上看底片“instax SQUARE”底片盒中有 1 張黑色底片覆膜和 10 張底片。
- 在底片盒裝入相機之前切勿從內裝袋取出底片盒。

關於詳情，請參閱富士馬上看底片“instax SQUARE”的指示和警告。

1

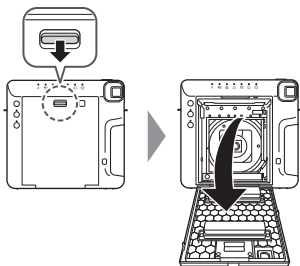

按下後蓋鎖打開後蓋。

2

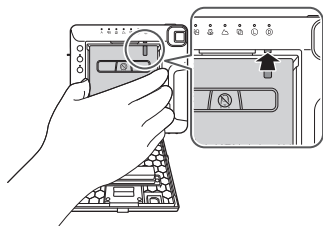

握住底片盒的兩側，對準相機和底片盒上的黃色標記，然後將底片盒直接插入。

裝入 instax SQUARE 底片盒 (續)

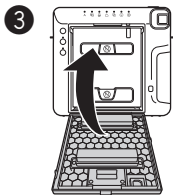

闔上後蓋。請確保後蓋鎖扣嗒一聲卡緊。

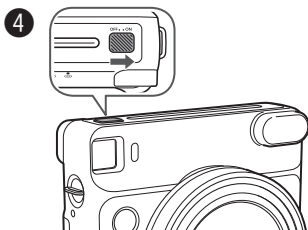

將電源開關滑動到“ON”側，以開啟相機。

- 開啟相機時切勿按住鏡頭蓋，否則，鏡頭蓋不會打開。

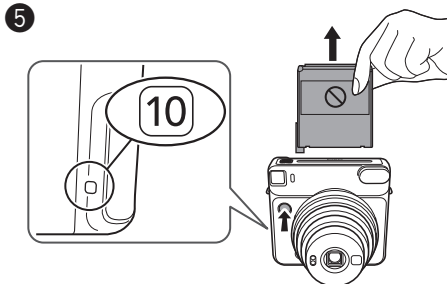

按下快門按鈕。

底片覆膜（黑色）排出，“10”在相機背面的底片計數器上顯示。

請小心取出底片覆膜

開啟/關閉相機

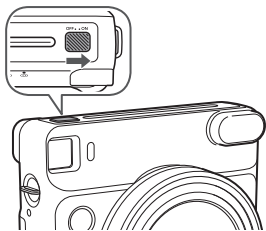

將電源開關滑動到“ON”側，以開啟相機。
鏡頭將會伸長，A 上的 LED 將會點亮。

• 開啟相機時切勿按住鏡頭蓋，否則，鏡頭蓋不會打開。

將電源開關滑動到“OFF”側，以關閉相機。
鏡頭將會收回，模式指示燈上的 LED 會熄滅。

自動關機

5 分鐘沒有進行任何操作後，背面的 LED 將會熄滅，相機將會自動關閉。

按下背面的任意一個按鈕可再次開啟相機。

拍攝

- 1 將電源開關滑動到“ON”側，以開啟相機。
- 2 拿住相機，確認最終圖像所需的構圖。

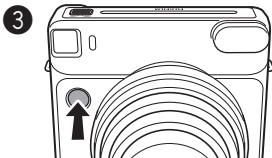

按下快門按鈕。

- 閃光燈充電時，快門不釋放。（閃光燈充電時，關閉閃光按鈕上的 LED 將會閃爍。）
- 拿住相機，使閃光燈閃光部位於頂部。
- 請小心勿讓手指或相機帶遮住閃光燈閃光部、閃光燈受光窗、自動曝光受光窗、鏡頭或底片排出槽。
- 窺視取景器，使“○”標記出現在中心。
- 當您按下快門按鈕時，請小心勿觸碰鏡頭表面。

拍攝 (續)

4

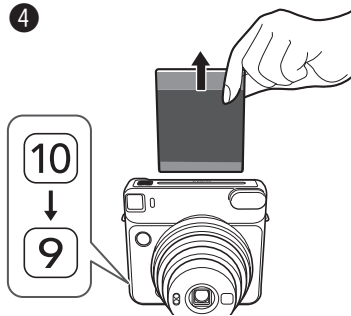

每拍一張照片，底片計數器上的數字會從“10”減少，當您用完底片時，會顯示“0”。

當底片已排出時（相機停止發出聲音），請抓住底片的邊緣，然後將其取出。

• 顯影時間約為 90 秒。（時間因環境溫度而異。）

當相機使用完畢後，請務必將其關閉，以維持電池的壽命。如果電源開啟而超過 5 分鐘沒有使用，相機將自動關閉。

TW

取出 instax SQUARE 底片盒

當“0”在底片計數器上顯示時，請按照以下步驟取出底片盒。

1

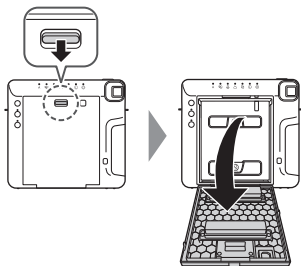

按下後蓋鎖打開後蓋。

2



抓住底片盒上的矩形孔，然後直接將底片盒拉出。

用各種拍攝模式拍照

您可以根據被攝物或用途來選擇設定。

選擇拍攝模式

按下 MODE (模式) 按鈕。
所選模式上的 LED 點亮。

每按下一次 MODE 按鈕，拍攝模式會如下切換。

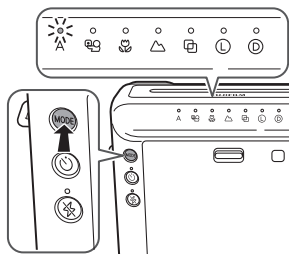

- 拍照不會更改設定。
- 關閉電源後相機會返回自動模式。

不使用閃光燈拍照 (關閉閃光)

在禁止使用閃光燈的地方拍攝或在明亮的地方想要不使用閃光燈進行拍攝時，請選擇此項。

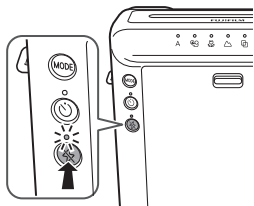

按下關閉閃光按鈕。

按鈕上的 LED 點亮，即使按下快門按鈕閃光燈也不會閃光。

即使按下快門按鈕，關閉閃光模式也會保持。想要取消該模式，按下關閉閃光按鈕。

- 根據照明狀況，照片顏色可能會變為藍綠色，紅色，或比預期更暗或更亮。
- 建議您在光線昏暗時使用三腳架。

用各種拍攝模式拍照 (續)

拍攝模式

- 在暗處將可自動使用慢速快門。拿穩相機，防止相機抖動。
- 根據照明狀況，背景可能看起來呈藍綠色或略帶紅色。

A 自動模式

為普通拍攝選擇該模式。

- 由於在暗處閃光燈以慢速快門（慢速同步）閃爍，因此背景會拍得明亮。

自拍

您可以使用自拍鏡進行自拍。使用該模式可為自拍採用適當的亮度和拍攝距離。

1

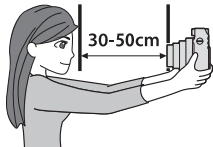

牢牢握住相機，使您與鏡頭的邊緣距離 30 cm 至 50 cm。

- 拿穩相機，特別是在暗處，因為相機可能變模糊。

2

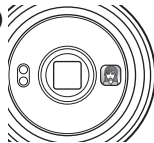

使用自拍鏡確認構圖，然後拍照。

- 當您拍照時，切勿看閃光燈；否則，閃光燈的余光可能會暫時干擾您的視線。
- 如果您在閃光燈充電時按下快門按鈕，快門不會釋放。

用各種拍攝模式拍照 (續)

拍攝模式 (續)

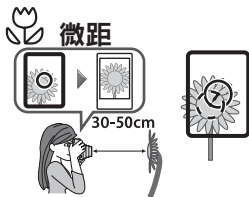

當近距離拍攝被攝物 (30 至 50cm) 時，請選擇該模式。

- 拿住相機，使取景器中的“O”標記位於被攝體中心的右上方 (參閱上圖)，然後拍照。



風景

當遠距離拍攝被攝體 (2 m 至 ∞) 時，請選擇該模式。



雙重曝光

在一張照片中拍攝兩個被攝體。

當您拍攝第一個被攝體時， 上的 LED 閃爍。之後，拍攝第二個被攝體。



調亮

如果照片顯得太暗，請選擇該模式使照片變亮。



調暗

如果照片顯得太亮，請選擇該模式使照片變暗。

使用自拍裝置

- 您可以結合各個拍攝模式使用自拍裝置。

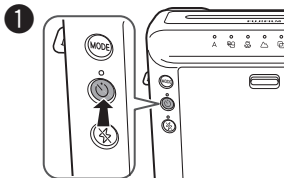

1 按下自拍裝置按鈕一次。
自拍裝置按鈕上的 LED 點亮。



2 如果您按下快門按鈕，自拍裝置指示燈會點亮約 7 秒。之後，指示燈閃爍約 3 秒，快門釋放。

※ 想要取消自拍裝置，請在自拍裝置指示燈點亮或閃爍時按下自拍裝置按鈕。

使用閃光燈濾鏡

使用閃光燈濾鏡可讓拍攝的照片看起來不同尋常。



[重要事項] 在暗處拍照時

如果您使用閃光燈濾鏡拍照，照片可能看起來比預期要暗一些。當您在室內等暗處使用閃光燈濾鏡並希望照片看起來亮一些時，請選擇拍攝模式 **(L)**。

規格

底片	富士馬上看底片“instax SQUARE”（另購）
照片尺寸	62 mm x 62 mm
鏡頭	伸縮式鏡頭，2 組 2 片構成， $f = 65.75 \text{ mm}$ ，1:12.6
取景器	逆伽利略取景器，0.4 倍，帶瞄準標記
聚焦	電動 3 點轉換式（0.3 m~0.5 m/0.5 m~2 m/2 m~ ∞ ）， 微距模式（0.3 m~0.5 m）普通模式（0.5 m~2 m）風景模式（2 m~ ∞ ）
快門	經編程電子快門，1.6 秒~1/400 秒
曝光控制	自動調節，聯鎖範圍（ISO 800）：LV 5~LV 15.5， 曝光補償： $\pm 2/3 \text{ EV}$
底片排出	電動式
底片顯影時間	約為 90 秒（因環境溫度而異）
閃光燈	在微距模式下：內置，自動發光電子式閃光燈 在微距模式以外的模式下：總是閃光 充電時間：0.2 秒~7 秒（使用新電池），閃光燈充電中指示燈，閃光燈有效範圍：0.3 m~2.7 m
自拍裝置	電子控制，約 10 秒的延遲，可在運行中途停止。
LED 顯示屏	拍攝模式（自動、自拍、微距、風景、雙重曝光），亮度調節，關閉閃光， 自拍裝置模式
供電	兩節 CR2/DL CR2 鋰電池 可拍攝底片盒數：若使用新 CR2/DL CR2 鋰電池，約 30 盒（每盒 10 張富士馬上看底片“instax SQUARE”）
其他	含底片盒確認窗，三腳架座（三腳架另售）
尺寸和重量	118.7 mm x 128.1 mm x 58.1 mm（不含突出部） / 393 g（帶電池、相機帶和底片盒）
附件	兩節 CR2/DL CR2 鋰電池，肩帶，三個閃光燈濾鏡

* 產品如有改進，規格可能發生變更。

* 相機獲取的認證標記位於後蓋背面。

現象、可能的原因及解決措施

★何時更換電池

- ① 當電源開啟但鏡頭不運作時。
- ② 當閃光燈充電需要一段時間時。
- ③ 當按下快門按鈕會關閉相機時。

* 將兩節 CR2 電池全部更換為同品牌/類型的新鋰電池。

現象、可能的原因及解決措施

在操作期間

現象	可能的原因	解決措施
不能釋放快門。	<ol style="list-style-type: none">① 電池耗盡。② 關閉閃光按鈕上的 LED 或自拍裝置指示燈正在快速閃爍。③ 張數計數器顯示“0”。	<ol style="list-style-type: none">① 將兩節電池全部更換為新電池。② 閃光燈正在充電。請稍等，直到 LED 或指示燈熄滅。③ 取出底片盒，裝入新的底片盒。
模式指示燈上的 LED 正在閃爍。	<ul style="list-style-type: none">● 相機存在問題。	<ol style="list-style-type: none">① 在 LED 閃爍的狀態下取出電池再將其重新裝入。② 如果 ① 未解決問題，請與 FUJIFILM 授權的經銷商聯繫。
裝不進底片盒，或者不能順利裝進底片盒。	<ol style="list-style-type: none">① 所用的底片盒不能適用於本相機。② 裝入方法不對。	<ol style="list-style-type: none">① 只能使用富士馬上看底片“instax SQUARE”。（不能使用其他底片。）② 將底片盒上的黃線和相機上的黃色定位標記對合，然後放進去。請按照富士馬上看底片“instax SQUARE”的指示。
底片覆膜無法彈出。	<ul style="list-style-type: none">● 電池電力低。	<ul style="list-style-type: none">● 將兩節電池全部更換為新電池，然後重新裝入底片盒。

現象	可能的原因	解決措施
底片無法彈出。	<ul style="list-style-type: none"> ① 相機晃動或被摔落，底片發生錯位。 ② 底片被卡住。 	<ul style="list-style-type: none"> ① 裝入新的底片盒。 ② 取出兩顆電池再將其重新裝入。如果這麼做未解決問題，請取出卡住的底片並裝入新的底片盒。
電池電力快速耗盡。	<ul style="list-style-type: none"> ● 電池不是同一類型。 	<ul style="list-style-type: none"> ● 將兩節電池全部更換為同品牌/類型的新 CR2 鋰電池。

成像後的照片有瑕疵

現象	可能的原因	解決措施
部分或全部列印完成稿為白色。	<ul style="list-style-type: none"> ● 後蓋在底片用完前就已打開。 	<ul style="list-style-type: none"> ● 用完底片後才可以打開後蓋；否則，剩餘的底片會曝光，報廢不可再用。
成像後的照片泛白。	<ul style="list-style-type: none"> ① 拍攝時溫度太低（+5°C 以下）。 ② 自動對焦受光窗或閃燈受光窗被擋住。 	<ul style="list-style-type: none"> ① 拍攝前把相機放在溫暖處片刻，然後進行拍攝。排出的照片也要放進口袋中溫熱。 ② 請小心勿堵住自動曝光受光窗或閃燈受光窗，或勿讓任何東西堵住。
成像後的照片黑暗。	<ul style="list-style-type: none"> ① 拍攝時溫度太高（+40°C 以上）。 ② 進行逆光拍攝。 ③ 閃光燈閃光部，自動對焦受光窗或閃燈受光窗被擋住。 ④ 背景比被攝體過度明亮。 ⑤ 閃光燈的閃光達不到被攝體。 ⑥ 受到鏡子或玻璃等反射閃光的影響。 	<ul style="list-style-type: none"> ① 拍攝前把相機放在陰涼處片刻，然後進行拍攝（+40°C）。排出的照片不可放在溫熱處上面或附近。 ② 順光拍攝照片。 ③ 請小心勿遮住閃光燈閃光部、自動曝光受光窗或閃燈受光窗。 ④ 選擇拍攝模式“”。 ⑤ 在與被攝體的距離小於 2.7 m 的情況下拍照。 ⑥ 拍攝方向與鏡子或玻璃等稍為偏斜。

現象	可能的原因	解決措施
成像模糊不清。	<ul style="list-style-type: none"> ① 拍攝距離不合適。 ② 攝影鏡頭沾污。 ③ 照相機沒有握穩發生顫動。 	<ul style="list-style-type: none"> ① 根據距離選擇拍攝模式。 ② 清潔鏡頭。 ③ 拿穩相機，輕輕按下快門釋放按鈕。在室內或室外暗處拍攝時，會選擇慢速快門，因此建議使用桌子、三腳架等來固定相機。
成像畫面有斑紋。	<ul style="list-style-type: none"> ① 從相機中取出的照片受到壓力或其他干擾，未顯像就觸碰到畫面。 ② 底片未順利排出。 	<ul style="list-style-type: none"> ① 取出的照片不可用力壓或曲折。 ② 不可用指頭等擋住底片排出口。
與取景窗的取景範圍發生偏差。	<ul style="list-style-type: none"> ● 與被攝體的拍攝距離近。 	<ul style="list-style-type: none"> ● 參閱關於使用微距模式的注意事項。
從取景器中看到的部分未拍攝到照片上。	<ul style="list-style-type: none"> ● 您在拍照時斜著窺視取景器了。 	<ul style="list-style-type: none"> ● 拍照時從正後方窺視取景器。

安全使用須知

若按設計的目的使用，本產品已儘量符合安全要求。在正常情況下，若按照使用說明書及其指示正確使用本產品，一般能長期及安全地運作。然而，務請正確使用本產品，並切勿使用於使用說明書裡指示的拍攝照片以外的目的。為了您的便利和安全起見，請詳細閱讀下列建議。讀完本使用說明書後，務必保管在隨時可以取閱的地方。

 警告	 注意
表示如果忽視本表示而做出錯誤操作，可能預測會造成人身死亡或重傷可能性之內容。	表示如果忽視本表示而做出錯誤操作，可能預測會造成人身死亡或重傷可能性之內容，以及可能預測只會發生物品損害之內容。

警告

- ⊘ 切勿拆解本產品，否則會有觸電的危險。
- ⚠ 當本產品因跌落等而導致內部外露時，切勿觸摸，否則會有觸電的危險。
- ⚠ 如果相機（電池）變熱、冒煙、發出燃燒氣味或出現其他異常顯示時，應立即取出電池。若不遵守此項，可能導致著火或燙傷。（當取出電池時請使用手套小心不要被燙傷）。
- ⊘ 使用閃光燈太靠近眼睛時，視力可能會暫時受到影響。拍攝嬰兒時，因寶寶的眼睛較為脆弱，請更加小心注意。
- ⚠ 當出現以下情況時，如相機浸入水中、受潮、有金屬物或其他外物進入相機內部時，應立即取出電池。若不遵守此項，可能導致過熱或著火。
- ⚠ 不要在有高濃度易燃氣體，或靠近汽油、苯、顏料稀釋劑或其他易燃化學品的地方使用本機。若不遵守此項，可能導致爆炸或著火。
- ⚠ 將相機保存在遠離兒童的安全地方。若不遵守此項，可能會導致嚴重受傷，例如相機帶可能會纏繞在孩子的脖子上，導致窒息。
- ⚠ 切勿分解電池。請勿加熱電池，將電池丟入明火中，或將電池短路。否則會引起電池爆炸或破裂，導致燒傷或火災。

警告

- ⚠ 本產品只使用特定規格的電池。若更換了錯誤類型的電池，則會有爆炸的風險。請根據指示處理用完的電池。
- ⚠ 將電池保存在遠離兒童、嬰兒或寵物的安全地方。若不遵守此項，可能導致兒童吞下電池。如果兒童吞下了電池，請立即就醫。
- ⚠ 請勿將本產品弄濕，或用濕手觸摸，否則可能會導致觸電。
- ⚠ 不要拍攝正在駕駛自行車、汽車，騎馬人士的閃光照片。閃光會導致駕駛人分心並使動物受到驚嚇，若不遵守此項，可能導致交通意外。
- ⚠ 請確保電池的 ⊕ 和 ⊖ 極正確。損壞的電池或電解質滲漏可能會導致火災、人員受傷以及造成環境污染。
- ⚠ 不可觸及相機內部的活動部分，以免受傷。



“CE” 標記證明此產品在有關安全、公共衛生、環境和用戶保護方面符合 EU（歐洲聯合會）要求。
（“CE” 為 CONFORMITÉ EUROPÉENNE 的縮寫。）

TW

相機維護和使用注意事項

關於相機

- ① 相機是精密機械，不可用水弄濕或掉地上給予重擊。同時，也不要放置於沙子中。
- ② 請勿使用手機或類似電子產品用的帶子。這些帶子通常難以支撐相機。為安全起見，請僅使用為相機設計的相機帶。
- ③ 使用三腳架以前必須先確認三腳架的強度。安裝時不可轉動相機主體而應當轉動三腳架的螺絲，但必須注意不可扭轉太緊，也不可使勁地用力轉動。搬動時，必須先把相機從三腳架拆下，以免撞擊傷人或者碰壞相機。
- ④ 長期不使用時，應將電池取出，放在不受潮濕、熱氣和灰塵影響的地方保管。
- ⑤ 鏡頭和取景器等有髒汙時，請先用氣刷去除灰塵，然後用柔軟的布輕輕擦拭乾淨。
- ⑥ 去汙時忌不可使用稀釋劑、酒精溶劑等進行擦拭。
- ⑦ 底片室等有沾汙或灰塵時，可能使底片受傷。請注意保持底片室和相機內部清潔。
- ⑧ 天氣熱時，請不要把相機長期放在密閉的汽車內部，或者存放在高溫潮濕和海岸處。
- ⑨ 苯球等防蟲劑發生的氣體，對於相機和底片都是有害的，應避免將相機和底片保存在衣櫥等內部。
- ⑩ 您的相機由電腦控制。如果您遇到錯誤操作，取出電池然後重新裝入。
- ⑪ 本相機的適用溫度範圍是 +5°C ~ +40°C。

關於 INSTAX SQUARE 底片和照片

- ① 底片必須存放在陰涼乾燥處。切不可長期存放在高溫的地方（如：在密閉的汽車裡）。
- ② 裝在列印機內部的底片盒必須盡快拍完。
- ③ 保存在極度低溫或高溫的底片，攝影前，必須先在室溫下存放片刻，使之接近於通常溫度，然後拍攝。
- ④ 底片必須在有效期間內使用。
- ⑤ 搭乘飛機時，最好隨身攜帶相機而不可付諸托運。這樣可以避免檢查行李時的強烈X光照射，防止未拍底片受到曝光影響發生灰化現象（詳請諮詢機場人員）。
- ⑥ 照片應避免強光照射，必須存放於陰涼乾燥處。
- ⑦ 切勿刺穿、撕裂或剪切富士馬上看底片“instax SQUARE”。若底片損壞，切勿使用。



목차

각부 명칭.....	112
스트랩 고정하기.....	114
배터리 넣기.....	115
필름 팩 넣기.....	116
카메라 전원 켜고/끄기.....	118
촬영하기.....	118
필름 팩 빼기.....	119
다양한 촬영 모드로 사진 촬영하기.....	120
촬영 모드 선택하기.....	120
플래시를 사용하지 않고 사진 촬영하기 (플래시 억제).....	120
촬영 모드.....	121
셀프타이머 사용하기.....	123
플래시 필터 사용하기.....	123
주요 사양.....	124
문제 발생 시.....	125
안전하게 사용하기 위한 방법.....	128

- 안전한 사용을 위해 “안전하게 사용하기 위한 방법” (128 페이지)를 읽어 주십시오.
- 이 사용설명서를 읽은 후, 필요할 때 쉽게 참조할 수 있도록 안전한 곳에 보관하십시오.

각부 명칭

앞면

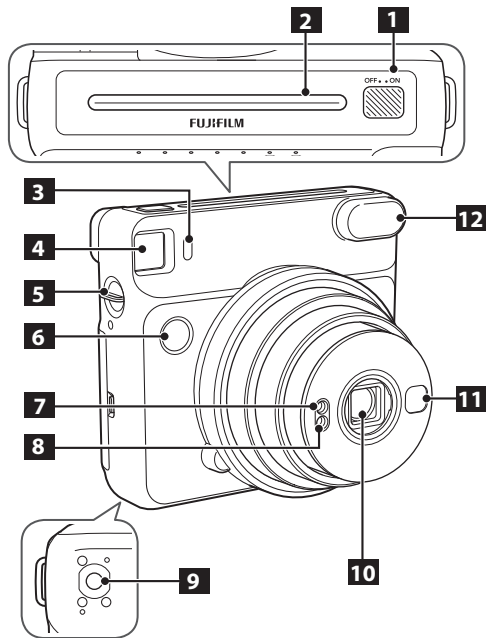

- 1** 전원 스위치
- 2** 필름 출구 슬롯
- 3** 셀프 타이머 램프
- 4** 뷰파인더
- 5** 스트랩 고리
- 6** 셔터 버튼
- 7** AE 라이트 센서창
- 8** 플래시 센서창
- 9** 삼각대 소켓 (삼각대는 별매품)
- 10** 렌즈/렌즈 커버
- 11** 자화상 거울
- 12** 플래시 램프

각부 명칭(계속)

뒷면

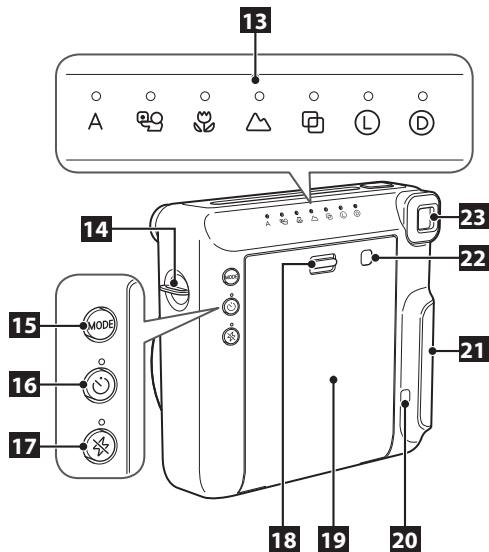

- 13** 모드 표시등/LED
- 14** 스트랩 고리
- 15** MODE (모드) 버튼
- 16** 셀프 타이머 버튼
- 17** 플래시 억제 버튼
- 18** 뒷면 커버 잠금 버튼
- 19** 뒷면 커버
- 20** 필름 카운터
- 21** 배터리 덮개
- 22** 필름팩 확인창
- 23** 접안렌즈

KO

스트랩 고정하기

아래 그림과 같이 양쪽에 있는 스트랩 고리에 스트랩을 연결합니다.

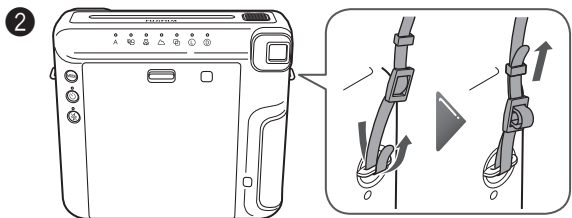
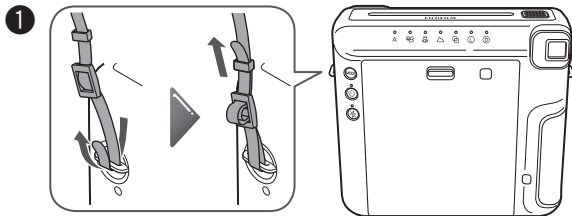

주의

- 스트랩은 어깨에 매는 경우에 사용하십시오. 목에는 걸지 마십시오.
- 스트랩이 필름 출구를 막지 않도록 주의하십시오.

배터리 넣기

주의

- 2개의 새로운 CR2 리튬 배터리를 사용하십시오. (모든 배터리는 새것으로 같은 브랜드/종류이어야 합니다)
- instax SQUARE 필름 팩을 장착하기 전에 배터리를 넣으십시오.
- 추울 때는 건전지의 성능이 저하될 수 있습니다. 이런 때에는, 카메라를 사용하기 전에 건전지를 따뜻하게 하십시오.

1

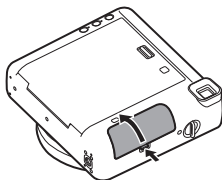

배터리 덮개를
열니다.

2

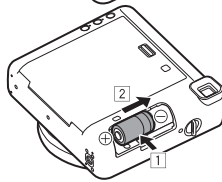

배터리를 넣습니다.
• ⊕ 와 ⊖ 극성이
맞게 CR2 리튬
배터리 1개를
똑바로 넣고 ①,
끝까지 밀어
② 넣습니다.
그런 다음에
다른 배터리를
넣으십시오.

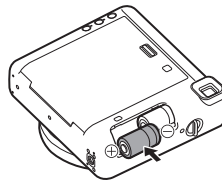

3

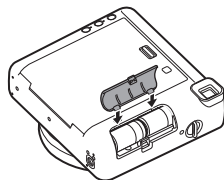

배터리 커버의 탭을
맞추고 딸각 소리가
날 때까지 배터리
커버 잠금 버튼을
밀어 넣습니다.

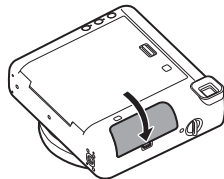

배터리를 제거하려면 먼저 1개의 배터리를 꺼낸 후에
다른 배터리를 밀어 꺼내십시오.

필름 팩 넣기

주의

필름을 다 사용할 때까지 뒷면 커버를 열지 마십시오; 그러지 않으면 남은 필름이 빛에 노출되어
하해집니다. 필름을 더는 사용할 수 없습니다.

- 필름 팩을 넣을 때에는, 필름 팩 뒷면에 있는 2개의 직사각형 구멍을 누르지 마십시오.
- 필름팩 유통 기간을 넘겨 사용하지 마십시오; 그러지 않으면, 카메라가 손상될 수 있습니다.

FUJIFILM 인스턴트 필름 “instax SQUARE” 만 사용하십시오. instax mini 필름 또는 instax WIDE
필름은 사용할 수 없습니다.

필름 팩에 관한 참고 사항

- 각 FUJIFILM 인스턴트 필름 “instax SQUARE” 팩에는 검은색의 필름 보호 커버 1개와 필름 시트 10장이 들어
있습니다.
 - 필름 팩을 카메라에 넣기 전에 포장 봉지에서 꺼내지 마십시오.
- 자세한 내용은, FUJIFILM 인스턴트 필름 “instax SQUARE” 의 주의사항과 설명서를 참조하십시오.

1

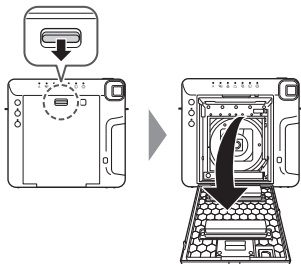

뒷면 커버를 열려면 뒷면 커버 잠금 버튼을
누르십시오.

2

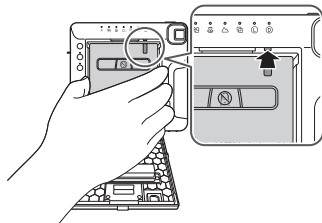

필름팩의 양쪽을 잡고, 카메라의 노란색 마크와
필름 팩을 맞춘 후에 똑바로 넣습니다.

필름 팩 넣기 (계속)

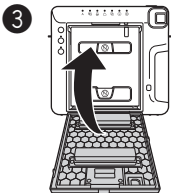

뒷면 커버를 닫습니다. 뒷면 커버 잠금 버튼에서 딸각 소리가 나는 것을 확인합니다.

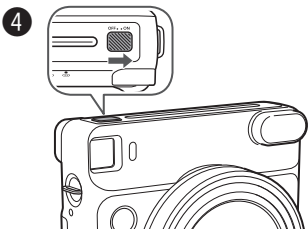

전원 스위치를 "ON" 쪽으로 밀면 카메라가 켜집니다.

- 카메라를 켤 때 렌즈 커버를 잡지 마십시오. 그러지 않으면, 렌즈 커버가 열리지 않습니다.

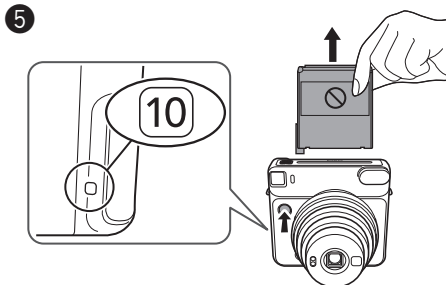

셔터 버튼을 누릅니다.
필름 커버 (뒷면)가 열리고, 카메라 뒷면에 있는 필름 카운터에 "10"이 표시됩니다.

카메라 전원 켜고/끄기

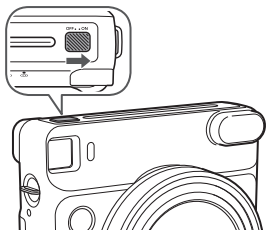

전원 스위치를 "ON" 쪽으로 밀면 카메라가 켜집니다. 렌즈가 확장되고 A의 LED가 켜집니다.

• 카메라를 켤 때 렌즈 커버를 잡지 마십시오. 그렇지 않으면, 렌즈 커버가 열리지 않습니다.

전원 스위치를 "OFF" 쪽으로 밀면 카메라가 꺼집니다. 렌즈가 들어가고 모드 표시등의 LED가 꺼집니다.

자동 전원 꺼짐

5분 동안 아무런 작동을 하지 않으면 뒷면의 LED가 소등되고 카메라는 자동으로 꺼집니다.

뒷면 버튼 중 하나를 누르면 카메라가 다시 켜집니다.

촬영하기

- 1 전원 스위치를 "ON" 쪽으로 밀면 카메라가 켜집니다.
- 2 카메라를 잡고 원하는 최종 구도를 확인하십시오.

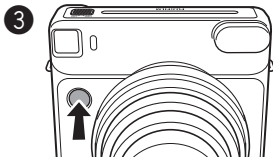

셔터 버튼을 누릅니다.

- 플래시를 충전하는 동안에는 셔터는 작동하지 않습니다. (플래시가 충전되는 동안에 플래시 억제 버튼의 LED가 깜박입니다)
- 상단의 플래시 램프 쪽을 잡습니다.
- 손가락 또는 스트랩이 플래시 램프와 플래시 센서창, AE 라이트 센서창, 렌즈, 또는 필름 출구 슬롯을 덮지 않도록 주의하십시오.
- 중앙에 O 표시가 나타날 때까지 뷰파인더를 보십시오.
- 셔터 버튼을 누를 때 렌즈 표면을 만지지 않도록 주의하십시오.

촬영하기 (계속)

4

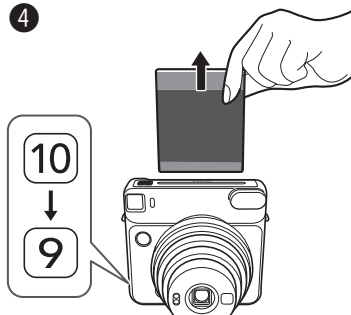

사진을 찍을 때마다, 필름 카운터의 숫자가 “ 10 ” 부터 줄어들고, 필름을 다 사용하면 “ 0 ” 이 표시됩니다.
필름이 배출되면 (카메라의 소리가 멈춥니다), 필름 가장자리를 잡고, 꺼냅니다.
• 현상 시간은 약 90초입니다. (시간은 주위 온도에 따라 다릅니다.)

카메라를 사용한 후에는, 배터리 수명을 오래 유지하기 위해 항상 전원을 꺼 주십시오. 전원을 켜 상태에서 약 5분 동안 카메라를 사용하지 않으면, 카메라의 전원이 자동으로 꺼집니다.

KO

필름 팩 빼기

필름 카운터에 “ 0 ” 이 표시되면, 아래 순서에 따라 필름팩을 꺼냅니다.

1

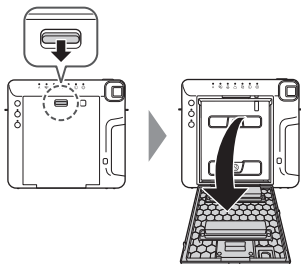

뒷면 커버를 열려면 뒷면 커버 잠금 버튼을 누르십시오.

2



필름팩의 직사각형 구멍을 잡고, 똑바로 잡아당깁니다.

다양한 촬영 모드로 사진 촬영하기

피사체 또는 촬영 목적에 따라 설정을 선택할 수 있습니다.

촬영 모드 선택하기

MODE (모드) 버튼을 누르십시오.
선택한 모드의 LED가 켜집니다.

MODE 버튼을 누를 때마다 다음과 같이 촬영 모드가 바뀝니다.

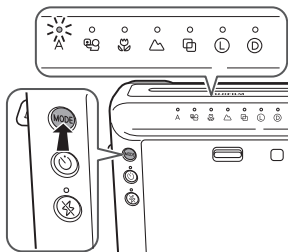

- 사진을 촬영해도 설정은 변경되지 않습니다.
- 전원을 끄면 자동으로 돌아갑니다.

플래시를 사용하지 않고 사진 촬영하기 (플래시 억제)

플래시 사용이 금지되거나 밝은 장소에서 플래시 없이 촬영을 원할 때 선택합니다.

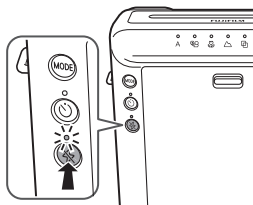

플래시 억제 버튼을 누릅니다.

버튼의 LED가 켜지고 셔터 버튼을 눌러도 플래시는 발광하지 않습니다.

플래시 억제는 셔터 버튼을 눌러도 유지됩니다. 취소하려면 플래시 억제 버튼을 누릅니다.

- 조명 상태에 따라, 사진은 불그스름하거나 청록색으로 보일 수 있으며, 예상보다 어둡거나 밝을 수 있습니다.
- 어두울 때에는 삼각대 사용을 권장합니다.

다양한 촬영 모드로 사진 촬영하기 (계속)

촬영 모드

- 어두운 장소에서는 슬로우 셔터가 자동으로 사용됩니다. 카메라 흔들림을 방지하기 위해 카메라를 확실하게 잡으십시오.
- 배경은 조명 상태에 따라 청록색 또는 불그스름하게 보일 수 있습니다.

A 자동 모드

일반 촬영 시에 선택하십시오.

- 어두운 곳에서 슬로우 셔터 (슬로우 싱크로)로 플래시를 발광하면, 배경이 밝게 촬영됩니다.

셀카

셀프 자화상 거울을 사용하여 자신의 모습을 촬영할 수 있습니다. 셀프 촬영을 위해 적절한 밝기와 촬영 거리를 적용하려면 이 모드를 사용하십시오.

1

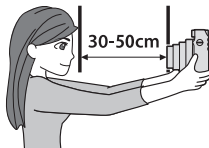

촬영자와 렌즈의 가장자리
거리가 30cm~50cm를 유지하도록
카메라를 확실히 잡으십시오.

- 특히, 어두운 곳에서는 사진이
흐려질 수 있으므로 카메라를
더 확실히 잡으십시오.

2



자화상 거울을
사용하여 구도를
확인하고 촬영합니다.

- 사진을 촬영하실 때 플래시를 보지 마십시오. 잔광이 일시적으로 시야에 지장을 줄 수 있습니다.
- 플래시를 충전하는 도중에 셔터 버튼을 누르면, 셔터가 작동되지 않습니다.

다양한 촬영 모드로 사진 촬영하기 (계속)

촬영 모드 (계속)



- 피사체를 가까이서 (30~50cm) 촬영할 때에 선택합니다.
- 뷰파인더의 "O" 마크가 피사체 (위 그림 참조) 중앙의 오른쪽 위에 있도록 카메라를 잡고 촬영합니다.



원경

먼 피사체를 (2m ~ ∞) 촬영할 때에 선택하십시오.



이중 노출

한 장의 사진에 2개의 피사체가 촬영됩니다.
첫 번째 피사체를 촬영하면 의 LED가 깜박입니다.
그런 후에 두 번째 피사체를 촬영하십시오.

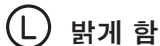

밝게 함

사진이 너무 어둡게 나오면 사진을 밝게 하기 위해 선택합니다.



어둡게 함

사진이 너무 밝게 나오면 사진을 어둡게 하기 위해 선택합니다.

셀프타이머 사용하기

각 촬영 모드에 맞추어 셀프 타이머를 사용할 수 있습니다.

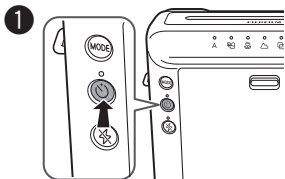

셀프 타이머 버튼을 한 번
누르십시오.
셀프 타이머 버튼의 LED가
켜집니다.

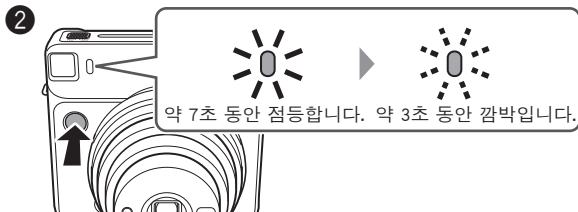

셔터 버튼을 누르면, 셀프 타이머 램프가 약 7초 동안 켜집니다.
그 후, 약 3 초 동안 램프가 깜박이고 셔터가 작동합니다.
※ 셀프 타이머를 취소하려면, 셀프 타이머 램프가 켜져 있거나
깜박이는 동안에 셀프 타이머 버튼을 누르십시오.

KO

플래시 필터 사용하기

카메라 필터를 사용하면 평소와 다르게 보이는 사진을 촬영할 수 있습니다.



[중요] 어두운 장소에서 촬영할 경우

플래시 필터를 사용하여 사진을 촬영하면 예상보다 사진이 어둡게 보일 수 있습니다. 실내와 같은 어두운 장소에서 플래시 필터를 사용하고 사진을 더 밝게 보이게 하려면 촬영 모드를 **L**로 선택하십시오.

주요 사양

필름	FUJIFILM 인스턴트 필름 “ instax SQUARE ” (별매)
사진 크기	62 mm x 62 mm
렌즈	침동식 렌즈, 2군 2매 구성, f=65.75mm, 1:12.6
파인더	역 갈릴레오식 파인더, 0.4배, 스팟 기능 포함
거리 조절	전동 3점 전환식 (0.3m ~ 0.5m/0.5m ~ 2m/2m 이상), 매크로 모드 (0.3m ~ 0.5m) 기본 모드 (0.5m ~ 2m) 원경 모드 (2m 이상)
셔터	프로그램식 전자셔터 릴리즈, 1.6초~1/400초.
노출 조절	자동조절, 연동범위 (ISO 800): LV 5 - LV 15.5, 노출 보정 : ±2/3 EV
필름 송출	전동식
필름 현상 속도	약 90초 (주위 온도에 따라 다릅니다.)
플래시	매크로 모드 시: 내장식, 자동발광 오토 플래시 매크로 모드 이외의 모드 시: 강제 발광 충전 시간: 0.2초~7초 (새 배터리 사용 시), 플래시 충전 표시등, 플래시 촬영 범위: 0.3m~2.7m
셀프타이머	전자식 제어, 약 10초 딜레이, 도중에 정지할 수 있음.
LED 디스플레이	촬영 모드 (자동, 셀카, 매크로, 원경, 이중 노출), 밝기 조절, 플래시 억제, 셀프 타이머 모드
전원	CR2/DL CR2 리튬 배터리 2개 용량: 새로운 CR2/DL CR2 리튬 배터리 사용 시 instax SQUARE 10팩 필름 약 30개
기타	필름 팩 확인창, 접사렌즈 및 삼각대 소켓 포함 (삼각대는 별매품)
크기 및 무게	118.7 mm x 128.1 mm x 58.1 mm (돌출부 제외) / 393 g (배터리, 스트랩 및 필름 팩 제외)
액세서리	CR2/DL CR2 리튬 배터리 2개, 숄더 스트랩, 플래시 필터 3개

* 상기 사양은 성능 향상을 위해 변경될 수 있습니다.

* 카메라가 취득한 인증 마크는 뒤 표지의 뒷면에 있습니다.

문제 발생 시

★배터리를 교체할 때

- ① 전원을 넣어도 렌즈가 작동하지 않을 때.
- ② 플래시 충전에 시간이 걸릴 때.
- ③ 셔터 버튼을 누르면 카메라가 꺼질 때.

* 두 개 CR2 배터리 모두를 같은 브랜드/종류의 새로운 리튬 배터리로 교환하십시오.

문제 발생 시

조작 중에

문제	발생 원인	해결책
셔터가 작동하지 않는다.	<ol style="list-style-type: none"> ① 전지가 소모되었다. ② 플래시 억제 버튼 또는 셀프 타이머 램프의 LED가 빨리 깜박인다. ③ 필름 카운터가 “ 0 ”으로 되어 있다. 	<ol style="list-style-type: none"> ① 두 개 배터리 모두 새 배터리로 교환하십시오. ② 플래시를 충전하는 중입니다. LED 또는 램프가 꺼질 때까지 기다려 주십시오. ③ 필름 팩을 꺼낸 후, 새로운 필름 팩을 넣어 주십시오.
모드 표시등에 있는 LED가 깜박인다.	<ul style="list-style-type: none"> ● 카메라에 어떤 문제가 있다. 	<ol style="list-style-type: none"> ① 배터리를 제거하고 LED가 깜박일 때 배터리를 다시 삽입하십시오. ② ①로 문제가 해결되지 않으면 FUJIFILM 공식 대리점에 문의하여 주십시오.
필름이 들어가지 않거나, 부드럽게 들어가지 않는다.	<ol style="list-style-type: none"> ① 촬영하려고 하는 필름 팩이 이 카메라에 적합하지 않다. ② 넣는 방법이 정확하지 않다. 	<ol style="list-style-type: none"> ① FUJIFILM 인스턴트 필름 “ instax SQUARE ” 만 사용하십시오. (다른 필름은 사용할 수 없습니다) ② 필름팩의 황색 선과 카메라의 위치 맞춤용 황색 마크를 맞추어 주십시오.
필름 커버가 배출되지 않는다.	<ul style="list-style-type: none"> ● 전지가 소모되었다. 	<ul style="list-style-type: none"> ● 두 개 배터리 모두 새 배터리로 교환하고 필름 팩을 다시 넣으십시오.

문제	발생 원인	해결책
필름이 배출되지 않는다.	① 카메라를 흔들거나 떨어뜨려서 필름 배열이 어긋났다. ② 필름이 막혀있다.	① 새 필름 팩을 넣으십시오. ② 배터리를 전부 꺼내고 다시 넣으십시오. 이러한 방법으로 문제가 해결되지 않으면, 막힌 필름을 제거한 후 새 필름 팩을 넣으십시오.
배터리가 빨리 소모된다.	● 배터리 종류가 다르다.	● 두 개 배터리 모두 같은 브랜드/종류의 새로운 CR2 리튬 배터리로 교환하십시오.

출력된 사진이 이러한 경우에는

문제	발생 원인	해결책
완성된 인쇄물의 일부 또는 전부가 하얗다.	● 필름을 다 쓰기 전에 뒷면 커버를 열었다.	● 필름을 사용할 때까지는 뒷면 커버를 열지 마십시오; 그러지 않으면, 남은 필름이 노출되어 사용할 수 없게 됩니다.
완성된 사진이 하얗다.	① 촬영 시의 온도가 낮다 (+5°C 이하). ② AE 수광부 또는 플래시 수광부를 막고 있다.	① 촬영 전에 카메라를 따뜻한 장소에 두었다가 촬영해 주십시오. ② AE 라이트 센서창 또는 플래시 센서창이 차단되지 않도록 주의하십시오.
완성된 사진이 어둡다.	① 촬영 시의 온도가 높다 (+40°C 이상). ② 역광으로 촬영했다. ③ 플래시 발광부, AE 수광부, 또는 플래시 수광부를 막고 있다. ④ 배경이 피사체보다 너무 밝다. ⑤ 플래시의 빛이 미치지 않는다. ⑥ 거울이나 유리 등에 의해 플래시 반사광의 영향을 받고 있다.	① 카메라 및 필름(출력된 사진)은 뜨거운 곳 (+40°C)에서 멀리 하십시오. ② 촬영자의 뒤에 있는 빛으로 사진 촬영을 하십시오. (순광 촬영) ③ 플래시 램프면, AE 라이트 수광부, 플래시 수광부를 가리지 않도록 주의하십시오. ④ 촬영 모드는 "L" 을 선택하십시오. ⑤ 피사체에서 2.7m 거리 안에서 촬영하십시오. ⑥ 거울이나 유리를 마주보는 방향에서 촬영하지 않습니다.

문제	발생 원인	해결책
사진이 흐리다.	<ul style="list-style-type: none"> ① 촬영 거리가 적합하지 않다. ② 렌즈가 더럽다. ③ 촬영 시에 카메라가 흔들린다. 	<ul style="list-style-type: none"> ① 거리에 따라 알맞은 촬영 모드를 선택하십시오. ② FUJIFILM 공식 서비스센터에 문의하십시오. ③ 카메라를 단단히 잡고 셔터 버튼을 부드럽게 누르십시오. 실내 또는 어두운 실외 촬영 시에는 셔터 스피드가 느려지므로, 테이블 또는 삼각대 등을 이용하여 카메라를 고정할 것을 권장합니다.
사진에 얼룩이 있다.	<ul style="list-style-type: none"> ① 사진이 카메라에서 출력된 직후 만지거나, 압력을 가하거나, 기타 다른 방식으로 조작했다. ② 사진이 부드럽게 배출되지 않았다. 	<ul style="list-style-type: none"> ① 사진을 누르거나 굽히지 않도록 하십시오 . ② 필름 출구를 손가락 등으로 막지 않도록 하십시오.
파인더를 통하여 본 것과 실제 촬영된결과물이 다르다.	<ul style="list-style-type: none"> ● 촬영 거리가 피사체와 가깝다. 	<ul style="list-style-type: none"> ● 매크로 모드 사용에 관한 내용을 참조하십시오.
뷰파인더에서 본 부분이 사진에 포함되지 않았다.	<ul style="list-style-type: none"> ● 사진을 촬영할 때에 뷰파인더를 비스듬히 보았다. 	<ul style="list-style-type: none"> ● 사진을 촬영할 때는 뷰파인더를 정면으로 보십시오.

이 기기는 가정용(B급) 전자파적합기기로서 주로 가정에서 사용하는 것을 목적으로 하며, 모든 지역에서 사용할 수 있습니다.

제품의 제조년월일 확인을 원하시는 경우, 판매점에 문의 부탁드립니다.

안전하게 사용하기 위한 방법

이 제품은 안전성을 고려하여 설계되었으며, 사용 설명서의 내용에 따라 알맞게 조작하는 것을 전제로 안전하게 사용할 수 있습니다. 본 제품 및 INSTAX 필름 모두를 적절하게 취급해야 하며, 본 사용 설명서 및 instax SQUARE 필름 설명서에 명시된 대로 사용을 찍는 용도에 한해 사용해야 합니다. 사용자의 편의와 안전을 위해, 본 사용 설명서의 지시를 따라 주십시오. 필요할 때 참조할 수 있도록, 본 사용 설명서를 안전하고 찾기 쉬운 장소에 보관할 것을 권장합니다.

⚠ 경고

이 표시를 무시하고 잘못 취급하게 되면 사람이 사망 또는 중상을 입을 가능성이 있는 내용을 나타내고 있습니다.

⚠ 주의

이 표시를 무시하고 잘못 취급하게 되면 사람이 다칠 가능성이 있는 내용, 혹은 물적 손해가 발생할 수 있는 내용을 나타내고 있습니다.

⚠ 경고

- Ⓣ 절대로 분해하지 말아 주십시오. 감전의 우려가 있습니다.
- ⚠ 낙하 등으로 내부가 노출되었을 때에는 절대로 손을 대지 말아 주십시오. 고압 회로가 있어서 감전될 우려가 있습니다.
- ⚠ 카메라(전지)가 뜨거워지거나, 연기가 나거나, 타는 냄새 등의 이상을 발견했을 시에는 재빨리 전지를 빼내어 주십시오. 발화하거나 화상을 입을 우려가 있습니다. (전지를 빼낼 때에 화상을 입는 일이 없도록 충분히 주의하십시오.)
- Ⓣ 플래시를 사람의 눈 근처에서 발광하지 말아 주십시오. 일시적으로 시력에 영향을 끼칠 수 있습니다. 특히 유아나 어린이를 촬영할 때에는 주의해 주십시오.
- ⚠ 카메라를 물속에 빠트리거나 내부에 물 또는 금속이나 이물질 등이 들어갔을 때에는 곧바로 전지를 빼내어 주십시오. 발열과 발화의 우려가 있습니다.
- ⚠ 인화성이 높은 가스가 많은 장소나 휘발유, 벤젠, 시너 등의 근처에서 카메라를 사용하지 말아 주십시오. 폭발이나 발화, 화상의 우려가 있습니다.
- ⚠ 카메라는 유아의 손이 닿지 않는 곳에 보관해 주십시오. 유아가 잘못하여 플래시를 입에 가져가면 감전될 우려가 있습니다.
- ⚠ 배터리는 절대로 분해하지 마십시오. 가열하거나, 불 속에 넣거나, 함선을 시도하지 마십시오. 이러한 행위로 배터리가 폭발하거나 파열이 되어 화상 또는 화재의 원인이 될 수 있습니다.

⚠ 경고

- ⚠ 지정되지 않은 배터리로 교환 시 폭발 위험이 있습니다. 발열, 발화의 원인이 될 수 있습니다. 사용한 배터리를 관련 법률에 따라 처리하십시오.
- ⚠ 전지는 유아의 손에 닿지 않는 곳에 보관해 주십시오. 유아가 잘못하여 삼켜버릴 우려가 있습니다. 만일 삼켰을 때에는 바로 의사의 진찰을 받아 주십시오.
- ⚠ 카메라를 젖게 하거나 젖은 손으로 잡지 않도록 해 주십시오. 감전의 원인이 됩니다.
- ⚠ 자전거나 자동차를 운전하거나, 승마 등을 하는 사람을 향하여 플래시 발광 촬영을 하지 말아 주십시오. 플래시가 운전자의 주의를 끌거나 동물을 놀라게 하여 사고를 일으킬 수 있습니다.
- ⚠ 배터리의 ⊕ 와 ⊖ 극성을 제대로 확인하십시오. 파열된 배터리 또는 전해액의 누액으로 발화, 부상 및 환경 오염의 원인이 됩니다.
- ⚠ 카메라 내부의 작동 부품을 만지지 마십시오. 다칠 수도 있습니다.



“CE” 마크는 본 제품이 안전성, 공중보건, 환경 및 소비자보호에 관한 EU(유럽연합)의 규정을 충족시키고 있음을 증명합니다. (“CE”는 Conformité Européenne 의 약자입니다.)

KO

취급상의 주의

카메라의 취급

- ① 카메라는 정밀기계이므로 물에 적시거나, 떨어뜨리거나, 충격을 주지 마십시오. 또한, 모래가 들어가기 쉬운 장소에는 두지 마십시오.
- ② 휴대폰 또는 기타 유사한 전자 제품용 스트랩은 사용하지 마십시오. 시중에서 판매하는 스트랩은 카메라를 유지하기에는 강도가 약합니다. 안전을 위해 카메라용으로 제작된 스트랩만 사용하십시오.
- ③ 삼각대를 사용할 때에는 삼각대의 강도를 확인한 후, 카메라 본체가 아닌 삼각대를 회전시켜 부착해 주십시오. 삼각대를 부착할 때에는 삼각대의 나사를 너무 돌리거나 무리한 힘을 가하지 않도록 주의해 주십시오.
- ④ 장시간 사용하지 않을 때에는 전지를 꺼내어 습기, 열, 먼지의 영향이 적은 곳에 보관해 주십시오.
- ⑤ 렌즈, 파인더 등이 더러워지면 에어 브러시로 먼지를 털고, 부드러운 천으로 가볍게 닦아 주십시오.
- ⑥ 더러워진 곳을 닦을 때에는 시너, 알코올 등의 용제는 사용하지 마십시오.
- ⑦ 필름 삽입구에 더러운 것이나 먼지가 있으면 필름이 훼손될 수 있습니다.
- ⑧ 밀폐된 자동차 내부 및 고온의 장소, 습기가 있는 장소, 해안 등에 장시간 내버려두지 마십시오.
- ⑨ 나프탈렌 등 방충제의 가스는 카메라와 필름에 유해하므로 카메라를 옷장 등에 보관하지 마십시오.

- ⑩ 카메라는 컴퓨터에 의해 제어됩니다. 카메라가 오작동할 시에는 전지를 꺼낸 후 다시 넣으십시오.
 ⑪ 이 카메라의 사용온도 범위는 +5°C~+40°C입니다.

필름, 사진의 취급

필름 사용 방법은 FUJIFILM 인스턴트 필름 “ instax SQUARE ” 를 참조하십시오. 안전하고 적절한 사용을 위해 모든 지침을 따르십시오.

- ① 필름은 서늘하고 건조한 장소에 보관해 주십시오. 특히, 밀폐된 자동차 내부와 같이 극도로 고온인 장소에 장시간 내버려두지 마십시오.
- ② 프린터에 넣은 필름은 필 수 있는 한 이른 시일 내에 사용해 주십시오.
- ③ 필름을 극도로 온도가 낮거나 높은 곳에 두었을 때에는 상온에 두었다가 촬영해 주십시오.
- ④ 필름은 유효기간 내에 사용하십시오.
- ⑤ 공항 수하물 검사 등에서의 강한 X선 조사는 피해 주십시오. 미사용 필름 등에 흐림 현상이 발생할 수 있습니다. 직접 가지고 탑승하시기를 권장합니다. (자세한 사항은 각 공항에 확인해 주십시오).
- ⑥ 사진은 강한 빛을 피하고 서늘하고 건조한 장소에 보존해 주십시오.
- ⑦ “ instax SQUARE ” 필름에 구멍을 내거나, 찢거나 자르지 마십시오. 필름이 손상된 경우, 사용하지 마십시오.



PORTUGUÊS

Índice

Nomenclatura.....	132
Colocar a correia.....	134
Inserir as pilhas.....	135
Carregar o cartucho de filme instax SQUARE.....	136
Ligar/desligar a Câmara.....	138
Fotografar.....	138
Retirar um Cartucho de Filme instax SQUARE Usado.....	139
Tirar Fotografias com Vários Modos de Disparo.....	140
Selecionar um Modo de Disparo.....	140
Tirar Fotografias Sem Utilizar o Flash (Supressão do Flash).....	140
Modo de disparo.....	141
Utilizar o temporizador.....	143
Usar o Filtro do Flash.....	143
ESPECIFICAÇÕES.....	144
SOLUÇÃO DE PROBLEMAS.....	145
AVISO DE SEGURANÇA IMPORTANTE.....	148

- Leia o “AVISO DE SEGURANÇA IMPORTANTE” (Página 148) para uma utilização segura.
- Depois de ler este manual de utilização, guarde-o num local seguro e de fácil acesso, onde o possa consultar sempre que necessário.

Nomenclatura

Frente

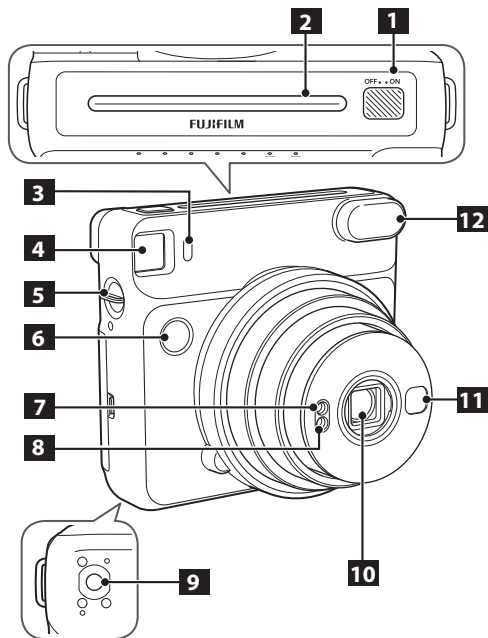

- 1** Botão de ligação
- 2** Ranhura de ejeção de filme
- 3** Luz do temporizador
- 4** Visor
- 5** Ilhó da correia
- 6** Disparador
- 7** Janela do sensor de luz AE
- 8** Janela do sensor de flash
- 9** Encaixe para tripé (tripé vendido em separado)
- 10** Objetiva/tampa da objetiva
- 11** Espelho de autorretrato
- 12** Luz do flash

Nomenclatura (Continuação)

Traseira

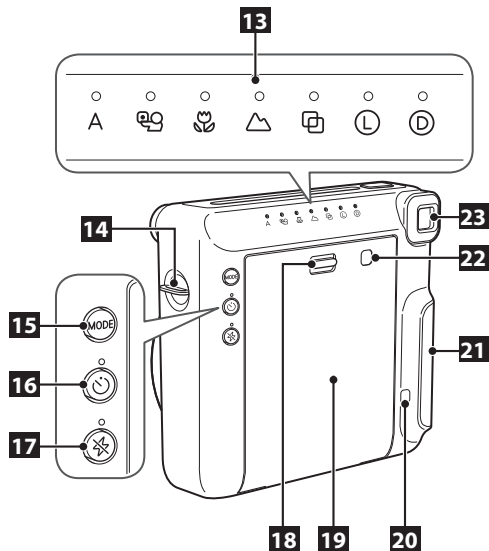

- 13** Indicador de modo/LED
- 14** Ilhó da correia
- 15** Botão MODE (modo)
- 16** Botão do temporizador
- 17** Botão de supressão de flash
- 18** Fecho da tampa traseira
- 19** Tampa traseira
- 20** Contador de filme
- 21** Tampa das pilhas
- 22** Janela de confirmação do cartucho de filme
- 23** Ocular

Colocar a correia

Prenda a correia da câmara fornecida ao ilhó para a correia de cada lado, como indicado nas ilustrações abaixo.

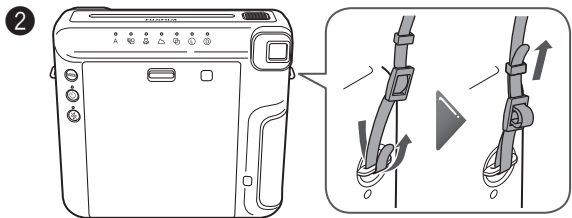
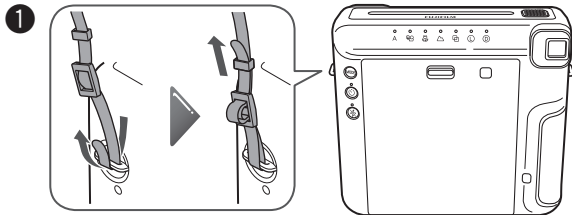

Atenção

- Por segurança, use a correia apenas como correia de ombro. Não coloque a correia à volta do pescoço.
- Tenha cuidado para que a correia não obstrua a ranhura de ejeção do filme.

Inserir as pilhas

Atenção

- Use duas pilhas de lítio CR2 novas. (Todas as pilhas devem ser novas e da mesma marca/tipo).
- Insira as pilhas antes de carregar o cartucho de filme instax SQUARE.
- O desempenho das pilhas poderá ser reduzido quando estiver frio. Neste caso, aqueça as pilhas à temperatura ambiente antes de usar a câmara.

1

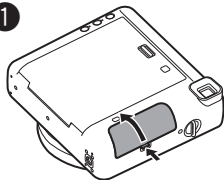

Abra a tampa das pilhas.

2

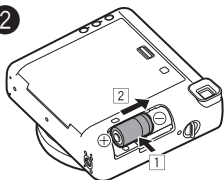

Insira as pilhas.

- Insira uma pilha de lítio CR2 a direito (1) fazendo corresponder as polaridades \oplus e \ominus e deslize-a até ao fim (2).

Em seguida, insira a outra pilha.

3

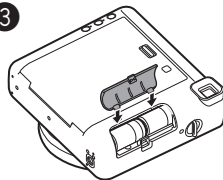

Alinhe as patilhas da tampa das pilhas e empurre o bloqueio da tampa das pilhas até que ele encaixe no lugar.

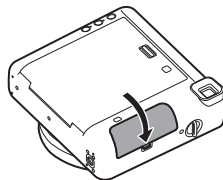

Para remover as pilhas, retire primeiro uma pilha e, em seguida, faça deslizar a outra e retire-a.

PT

Carregar o cartucho de filme instax SQUARE

Atenção

Não abra a tampa traseira até terminar o filme; caso contrário, o resto do filme será exposto e ficará branco. O filme não poderá mais ser utilizado.

- Quando carregar o cartucho de filme, nunca pressione os dois orifícios retangulares na parte de trás do cartucho de filme.
- Nunca use um cartucho de filme que tenha ultrapassado o prazo de validade; caso contrário, poderá danificar a câmara.

Use apenas filme instantâneo FUJIFILM "instax SQUARE". O filme instax mini ou o filme instax WIDE não podem ser usados.

Notas sobre o cartucho de filme

- Cada cartucho de filme instantâneo FUJIFILM "instax SQUARE" contém 1 capa preta de proteção de filme e 10 folhas de filme.
- Não remova o cartucho de filme do saco interno antes de o carregar na câmara.

Para mais detalhes, consulte as instruções e advertências sobre o filme instantâneo FUJIFILM "instax SQUARE".

1

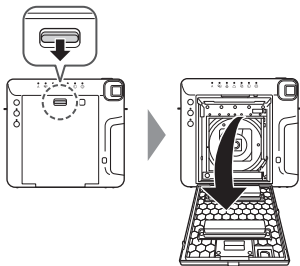

Prima o fecho da tampa traseira para baixo para abrir a tampa traseira.

2

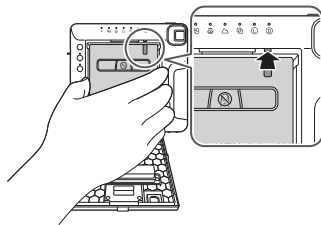

Segure nos dois lados do cartucho de filme, alinhe as marcas amarelas na câmara e no cartucho de filme e, em seguida, insira-o a direito.

Carregar o cartucho de filme instax SQUARE (Continuação)

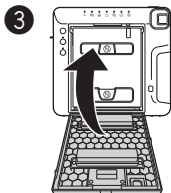

3 Feche a tampa traseira. Certifique-se de que a tampa traseira encaixa no seu lugar.

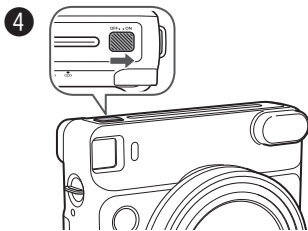

4 Faça deslizar o botão de ligação para o lado "ON" (Ligar) para ligar a câmera.

- Não segure na tampa da objetiva quando ligar a câmera; caso contrário, a tampa da objetiva não abrirá.

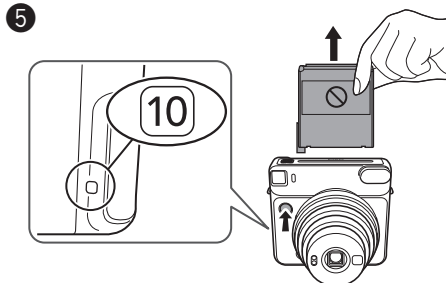

5 Prima o disparador.

A proteção do filme (preta) é ejetada e é apresentado "10" no contador de exposições na parte de trás da câmera. Remova cuidadosamente a proteção do filme.

PT

Ligar/desligar a Câmara

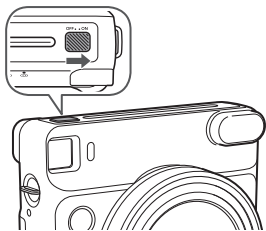

Faça deslizar o botão de ligação para o lado "ON" (Ligar) para ligar a câmara.

A objetiva distende-se e o LED em "A" acende-se.

- Não segure na tampa da objetiva quando ligar a câmara; caso contrário, a tampa da objetiva não abrirá.

Faça deslizar o botão de ligação para o lado "OFF" (Desligar) para desligar a câmara.

A objetiva retrai-se e o LED no indicador de modo apaga-se.

Desligamento automático

Quando não ocorrer nenhuma operação durante 5 minutos, os LEDs na parte traseira apagam-se e a câmara desliga-se automaticamente.

Prima um dos botões na parte de trás para ligar novamente a câmara.

Fotografar

- 1 Faça deslizar o botão de ligação para o lado "ON" (Ligar) para ligar a câmara.
- 2 Segure a câmara e confirme a composição pretendida da imagem final.

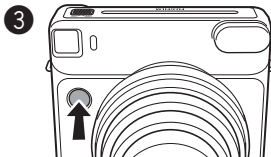

Prima o disparador.

- O disparador não dispara enquanto o flash estiver a carregar. (o LED no botão de supressão do flash pisca enquanto o flash estiver a carregar.)
- Segure a câmara com a luz do flash na parte superior.
- Tenha cuidado para que os seus dedos ou a correia não tapem a luz do flash, a janela do sensor de flash, a janela do sensor de luz AE, a objetiva ou a ranhura de ejeção do filme.
- Olhe para o visor de forma a que a marca "O" apareça no centro.
- Tenha cuidado para não tocar na superfície da objetiva quando premir o disparador.

Fotografar (Continuação)

4

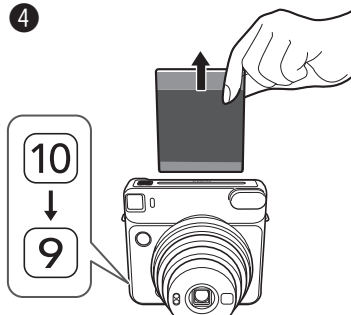

Sempre que fotografa, o número no contador de exposições diminui de "10" para refletir o número de exposições disponíveis, e é apresentado "0" quando tiver sido usado todo o cartucho de filme.

Quando o filme for ejetado (a câmara para emitindo um som), segure na extremidade do filme e puxe-o.

- O tempo de revelação é de aproximadamente 90 segundos. (O tempo varia dependendo da temperatura ambiente).

Quando terminar de utilizar a câmara, desligue-a sempre para conservar a carga das pilhas. Se a câmara ficar ligada durante 5 minutos sem ser usada, desligará automaticamente.

PT

Retirar um Cartucho de Filme instax SQUARE Usado

Quando "0" for apresentado no contador de exposições, retire o cartucho de filme seguindo o procedimento abaixo.

1

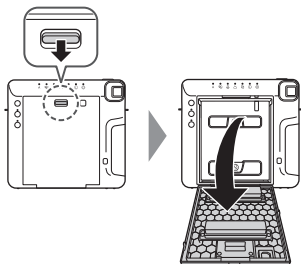

Prima o fecho da tampa traseira para baixo para abrir a tampa traseira.

2



Segure nos orifícios retangulares no cartucho de filme e depois puxe-o a direito para fora.

Tirar Fotografias com Vários Modos de Disparo

Pode selecionar as definições de acordo com o motivo ou o seu objetivo.

Selecionar um Modo de Disparo

Pressione o botão MODE (modo).
O LED do modo selecionado acende.

Cada vez que premir o botão MODE, o modo de disparo muda como se segue.

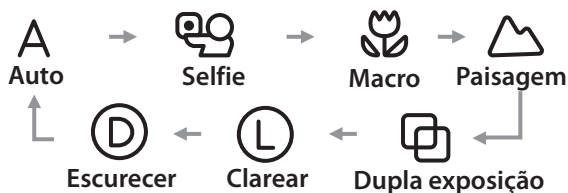
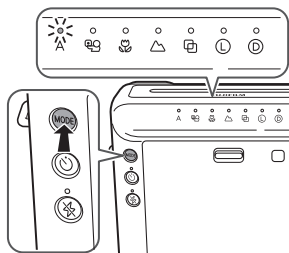

- Tirar uma fotografia não altera as definições.
- Desligar a alimentação faz voltar a Auto.

Tirar Fotografias Sem Utilizar o Flash (Supressão do Flash)

Escolha esta opção em locais onde o uso do flash é proibido ou quando quiser fotografar sem flash num local iluminado.

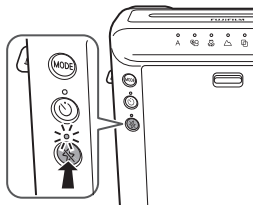

Prima o botão de supressão de flash.

O LED no botão acende-se e premindo o disparador não fará o flash disparar.

A supressão do flash é mantida, mesmo depois de premir o disparador. Para cancelar, prima o botão de supressão do flash.

- Dependendo das condições de iluminação, a imagem pode parecer verde azulada, avermelhada, ou mais escura ou mais clara do que o esperado.
- Recomendamos que use um tripé quando estiver escuro.

Tirar Fotografias com Vários Modos de Disparo (Continuação)

Modo de disparo

- Em locais escuros, pode ser utilizada automaticamente a velocidade de obturação lenta. Segure a câmara com firmeza para evitar que ela estremeça.
- O fundo pode parecer verde azulado ou avermelhado, dependendo das condições de iluminação.

A Auto

Selecione para fotografia normal.

- Como o flash dispara com obturação lenta (sincronização lenta) num local escuro, o fundo é fotografado com muita luminosidade.



Selfie

Pode tirar um autorretrato usando o espelho de autorretrato. O uso deste modo cria uma luminosidade e uma distância de fotografia apropriados para autorretrato.

1

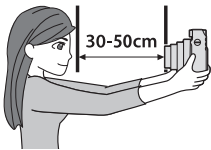

Segure firmemente a câmara mantendo 30 a 50 cm entre si e a extremidade da objetiva.

- Segure firmemente a câmara especialmente num local escuro, para evitar o efeito tremido.

2

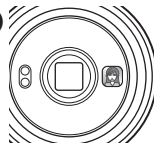

Confirme a composição usando o espelho de autorretrato, e depois tire uma fotografia.

- Quando tirar uma fotografia, não olhe diretamente para o flash; se o fizer, um clarão residual poderá interferir temporariamente na sua visão.
- Se premir o disparador enquanto o flash está a ser carregado, o obturador não será disparado.

Tirar Fotografias com Vários Modos de Disparo (Continuação)

Modo de Disparo (Continuação)

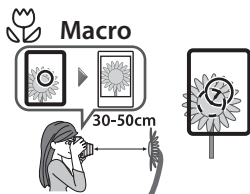

Selecione quando fotografar um motivo a curta distância (30-50 cm).

- Segure a câmara de modo a marca "O" no visor fique na parte superior direita do centro do motivo (veja a ilustração acima) e depois fotografe.

Paisagem

Selecione quando fotografar um motivo distante (2 m ~ ∞).

Dupla exposição

2 motivos são fotografados em uma única fotografia. Quando fotografar o primeiro motivo, o LED em  pisca. Em seguida, tire a segunda.

Clarear

Selecione para clarear a imagem se as fotos estiverem escuras demais.

Escurecer

Selecione para escurecer a imagem se as fotos estiverem muito luminosas.

Utilizar o temporizador

Pode utilizar o temporizador em combinação com cada modo de disparo.

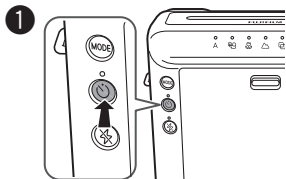

1
Prima uma vez o botão do temporizador.
O LED no botão do temporizador acende-se.

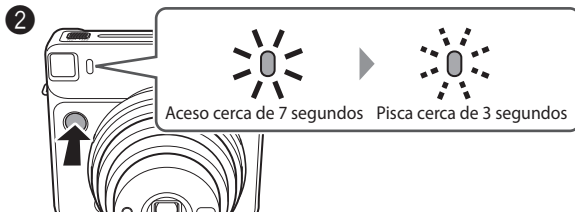

2
Se premir o disparador, a luz do temporizador fica acesa durante cerca de 7 segundos. Depois, a luz pisca durante cerca de 3 segundos e o obturador dispara.

※ Para cancelar o temporizador, prima o respetivo botão enquanto a luz do temporizador da lâmpada estiver acesa ou a piscar.

PT

Usar o Filtro do Flash

Usar o filtro do flash permite tirar uma fotografia com uma aparência diferente do habitual.

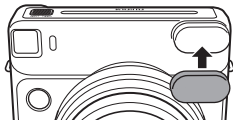

[Importante] Quando tirar uma fotografia num local escuro

Se tirar uma fotografia usando o filtro do flash, a imagem pode parecer mais escura do que esperado. Selecione **L** para o modo de disparo quando usar o filtro do flash em locais escuros, como em interiores, e desejar que a imagem pareça mais luminosa.

ESPECIFICAÇÕES

Filme	Filme instantâneo FUJIFILM "instax SQUARE" (adquirido separadamente)
Tamanho da imagem	62 mm x 62 mm
Objetiva	Objetiva retrátil, 2 componentes, 2 elementos, f = 65,75 mm, 1:12,6
Visor	Visor Galileano Invertido, 0,4 x, com ponto alvo
Focagem	Comutação motorizada de 3 posições (0,3 m a 0,5 m, 0,5 m a 2 m, 2 m e além), Modo Macro (0,3 m - 0,5 m) Modo Normal (0,5 m - 2 m) Modo Paisagem (2 m e superior)
Disparo do obturador	Disparo do obturador eletrónico programável, 1,6 s a 1/400 s.
Controlo de exposição	Automático, alcance interbloqueio (ISO 800): LV 5 - LV 15,5, Compensação da exposição: $\pm 2/3$ EV
Alimentação de Filme	Automática
Tempo de Revelação do Filme	Aproximadamente 90 segundos (varia dependendo da temperatura ambiente)
Flash	No modo macro: Flash eletrónico incorporado e automático Em um modo exceto o modo macro: Sempre a piscar Tempo de carga: 0,2 s a 7 s (usando pilhas novas), Indicador de carga do flash, Alcance efetivo da luz do flash: 0,3 m a 2,7 m
Temporizador	Controlado eletronicamente, atraso de aprox. 10 segundos, pode ser interrompido a meio da execução.
Ecrã LED	Modo de fotografia (Auto, Selfie, Macro, Paisagem, Exposição dupla), Ajuste de luminosidade, Supressão de flash, Modo de temporizador
Alimentação	Duas pilhas de Lítio CR2/DL CR2 Capacidade: Aproximadamente 30 cartuchos de filme instax SQUARE de 10 unidades com pilhas novas de lítio CR2/DL CR2
Outros	Janela de confirmação de cartucho de filme, encaixe para tripé (tripé vendido em separado)
Dimensões e Peso	118,7 mm x 128,1 mm x 58,1 mm (não incluindo saliências)/ 393 g (sem pilhas, correia e cartucho de filme)
Acessórios	Duas pilhas de Lítio CR2/DL CR2, Alça de ombro, Três filtros de flash

* As especificações estão sujeitas a alterações para melhorias.

* As marcas de certificação obtidas pela câmara estão localizadas no verso da tampa traseira.

SOLUÇÃO DE PROBLEMAS

★ Quando substituir as pilhas

- ① Quando a objetiva não funcionar ao se ligar a câmara.
 - ② Quando o flash demorar mais tempo que o usual a carregar.
 - ③ Quando se prime o disparador e a câmara se desliga.
- * Substitua as duas pilhas CR2 por pilhas de lítio novas da mesma marca/tipo.

SOLUÇÃO DE PROBLEMAS

Durante a operação

Problemas	Causas possíveis	Soluções
O obturador não dispara.	<ol style="list-style-type: none">① A energia das pilhas está fraca.② O LED no botão de supressão de flash ou a luz do temporizador está a piscar rapidamente.③ O contador de exposições exibe o sinal "0".	<ol style="list-style-type: none">① Substitua as duas pilhas por outras novas.② O flash está a carregar. Aguarde até o LED ou a lâmpada desligar.③ Retire o cartucho de filme e carregue um novo.
O(s) LED(s) no indicador de modo está a piscar.	<ul style="list-style-type: none">● A câmara está com algum problema.	<ol style="list-style-type: none">① Remova as pilhas e volte a introduzi-las com o LED a piscar.② Se ① não resolver o problema, contacte um distribuidor autorizado FUJIFILM.
O cartucho de filme não entra na câmara, ou não entra facilmente na sua câmara.	<ol style="list-style-type: none">① O cartucho de filme não é apropriado para sua câmara.② Não está a carregar corretamente o cartucho de filme.	<ol style="list-style-type: none">① Use apenas filme instantâneo FUJIFILM "instax SQUARE". (não é possível usar outros filmes.)② Faça corresponder a linha amarela no cartucho de filme com a marca amarela de posicionamento na sua câmara. Siga as instruções do filme instantâneo FUJIFILM "instax SQUARE".
Não é possível ejetar a proteção do filme.	<ul style="list-style-type: none">● A energia das pilhas está fraca.	<ul style="list-style-type: none">● Substitua as duas pilhas por novas e coloque de novo o cartucho de filme.

Problemas	Causas possíveis	Soluções
Não é possível ejetar o filme.	<ul style="list-style-type: none"> ① A câmara vibra ou caiu e o filme está mal alinhado. ② O filme encravou. 	<ul style="list-style-type: none"> ① Carregue um novo cartucho de filme. ② Remova as duas pilhas e volte a colocá-las. Se mesmo assim não conseguir resolver o problema, retire o filme encravado e coloque um novo cartucho de filme.
As pilhas descarregam rapidamente.	<ul style="list-style-type: none"> ● As pilhas não são do mesmo tipo. 	<ul style="list-style-type: none"> ● Substitua as duas pilhas por pilhas de lítio CR2 novas da mesma marca/tipo.

Imagens impressas

Problemas	Causas possíveis	Soluções
Uma parte ou toda a impressão está branca.	<ul style="list-style-type: none"> ● A tampa traseira foi aberta antes de terminar o filme. 	<ul style="list-style-type: none"> ● Não abra a tampa traseira até terminar o filme; caso contrário, o resto do filme pode ser exposto e ficar inutilizável.
A impressão final parece estar sobreexposta. (de cor branca)	<ul style="list-style-type: none"> ① A temperatura ambiente é baixa (abaixo de +5 °C). ② A janela do sensor de luz AE ou a janela do sensor de flash foi bloqueada. 	<ul style="list-style-type: none"> ① Antes de fotografar, coloque a câmara num local quente para que fique à temperatura ambiente. ② Tenha cuidado para não bloquear ou que nada bloqueie o sensor de luz AE ou a janela do sensor do flash.
A impressão final parece estar subexposta. (Escura)	<ul style="list-style-type: none"> ① A temperatura ambiente é elevada (superior a +40 °C). ② A fotografia foi tirada de frente para a luz. ③ A luz do flash, a janela do sensor de luz AE ou a janela do sensor de flash foram bloqueadas. ④ O fundo for muito claro em comparação com o motivo. ⑤ A luz do flash não alcançou o motivo. ⑥ A luz do flash foi refletida por um espelho ou uma janela de vidro. 	<ul style="list-style-type: none"> ① Mantenha a câmara e o filme (fotos expostas) longe do calor excessivo (+ 40 °C). ② Tire fotografias com a luz atrás de si. ③ Tenha cuidado para não cobrir a luz do flash, a janela do sensor de luz AE ou a janela do sensor de flash. ④ Selecione "L" para o modo de disparo. ⑤ Tire fotografias a menos de 2,7 m do motivo. ⑥ Tire fotografias num ângulo que não esteja de frente para o espelho ou a janela de vidro.

Problemas	Causas possíveis	Soluções
A imagem está desfocada.	<ul style="list-style-type: none"> ① A distância de disparo não é adequada. ② A objetiva não está limpa. ③ A sua câmara oscilou ao fotografar. 	<ul style="list-style-type: none"> ① Selecione o modo de fotografia de acordo com a distância. ② Limpe a objetiva. ③ Segure a câmara com firmeza e prima suavemente o disparador. Como se seleciona uma obturação lenta quando se fotografa em interiores ou em exteriores escuros, recomenda-se a estabilização da câmara usando uma mesa, tripé, etc.
A imagem está manchada.	<ul style="list-style-type: none"> ① Não foi permitida a revelação da imagem sem sem tocar, pressionar ou outra interferência quando ela foi ejetada da câmara. ② A imagem não saiu suavemente. 	<ul style="list-style-type: none"> ① Não pressione nem dobre a fotografia. ② Não bloqueie a saída do filme com o dedo.
O motivo no visor ficou numa posição diferente na impressão final.	<ul style="list-style-type: none"> ● A distância de fotografia é demasiado próxima do motivo. 	<ul style="list-style-type: none"> ● Veja as notas sobre a utilização do Modo Macro.
A área visualizada no visor não está incluída na fotografia.	<ul style="list-style-type: none"> ● Olhou obliquamente pelo visor ao tirar a fotografia. 	<ul style="list-style-type: none"> ● Olhe através do visor a direito ao tirar uma fotografia.









AVISO DE SEGURANÇA IMPORTANTE

Este produto foi projetado com a segurança em mente, para fornecer um serviço seguro quando manipulado corretamente e de acordo com o manual de utilização e instruções. É importante que tanto o produto como o filme INSTAX sejam manipulados corretamente e usados apenas para tirar fotos de acordo com as instruções contidas neste manual de utilização e nas instruções do filme instax SQUARE. Para sua facilidade e segurança, siga o que está escrito neste manual de utilização. Também é boa ideia guardar este manual num local seguro e de fácil acesso, onde o possa consultar sempre que necessário.







AVISO

Este símbolo indica perigo, que poderá resultar em ferimentos ou morte. Siga estas instruções.

AVISO

-  **Nunca tente desmontar este produto. Existe o perigo de choque elétrico.**
-  **Se este produto cair ou for danificado de modo a que o seu interior fique exposto, não lhe toque. Existe o perigo de choque elétrico.**
-  **Se a câmara ou as pilhas no seu interior ficarem quentes, deitarem fumo, cheirarem a queimado ou apresentarem qualquer sinal de anomalia, retire imediatamente as pilhas. Utilize luvas para evitar queimaduras nas mãos. Se não remover as pilhas poderá resultar em queimaduras ou fogo.**
-  **Utilizar um flash demasiadamente próximo dos olhos de uma pessoa poderá afetar por curto prazo a sua visão. Tenha cuidado quando tirar fotografias de bebés e de crianças pequenas.**
-  **Se sua câmara ficar molhada ou se nela entrar algo como peças metálicas, remova imediatamente as pilhas para evitar que suba a temperatura ou que se inicie um fogo no interior da câmara.**
-  **Não utilize a câmara em locais onde existam gases inflamáveis ou próximo a gasolina, benzeno, diluente ou outras substâncias instáveis que podem produzir vapores perigosos. Fazê-lo pode resultar em explosão ou fogo.**
-  **Guarde a câmara fora do alcance de bebés e crianças pequenas. Se não o fizer pode resultar em ferimentos graves. (por exemplo, a correia poderia ficar presa à volta do pescoço de uma criança e causar asfixia).**
-  **Nunca desmonte as pilhas. Não as exponha ao calor, não as deite no fogo nem tente colocá-las em curto-circuito. Se o fizer pode resultar que as pilhas expludam ou se abram provocando queimaduras ou fogo.**

AVISO

-  Use somente as pilhas especificadas para este produto. A utilização de pilhas de tipo incorreto pode causar uma explosão. Elimine as pilhas usadas de acordo com as instruções de eliminação das pilhas.
-  Certifique-se de que as pilhas são guardados num local seguro e protegido, bem fora do alcance de bebés, crianças ou animais de estimação. O armazenamento inadequado pode resultar em que uma criança engula uma pilha. (se uma criança engolir uma pilha, consulte imediatamente um médico ou dirija-se ao hospital.)
-  Nunca molhe este produto nem o manipule com as mãos molhadas. Se o fizer, poderá provocar um choque elétrico.
-  Nunca tire fotografias com flash a pessoas a andar de bicicleta, a conduzir carros ou a montar a cavalo. O flash pode distrair o condutor e assustar o animal, possivelmente provocando um acidente.
-  Certifique-se de que as polaridades \oplus e \ominus fiquem corretamente instaladas na câmara. Uma pilha danificada ou a fuga de eletrólito podem causar fogo, ferimentos e contaminar o ambiente.
-  Não toque nas peças móveis no interior da câmara. Poderá ferir-se.



A marca “CE” certifica que este produto cumpre com os requisitos UE (União Europeia) relativamente à segurança, saúde pública, ambiente e protecção do consumidor. (“CE” é a abreviatura de Conformité Européenne (conformidade europeia).)

PT

EEE cumpre com a directriz.

Para clientes residentes nos E.U.A:

Declaração FCC

Este aparelho está de acordo com a alínea 15 das Normas FCC. A utilização está sujeita às duas condições seguintes: (1) este aparelho não pode causar interferências prejudiciais e (2) este aparelho deve aceitar qualquer interferência captada, incluindo a que possa causar o funcionamento indesejado.

ATENÇÃO

Este aparelho foi testado, tendo-se verificado que está de acordo com as normas estabelecidas para um aparelho digital da Classe B, conforme a alínea 15 das Normas FCC. Estes limites foram criados de modo a oferecer uma protecção razoável contra a interferência prejudicial existente numa instalação doméstica. O equipamento gera, usa e irradia energia de frequência de rádio podendo, caso não esteja devidamente instalado conforme as instruções, provocar interferências prejudiciais em outros aparelhos que se encontrem nas proximidades. No entanto, não existe garantia que não surgirá interferência numa determinada instalação. Se este equipamento provocar interferências prejudiciais em outros aparelhos, situação que pode ser avaliada ligando e desligando o aparelho, o utilizador pode tentar corrigir a interferência

procedendo do seguinte modo:

- alterando a orientação ou a colocação da antena;
- aumentando a distância entre este aparelho e o receptor;
- ligando o equipamento numa tomada de um circuito diferente do que está a ser usado pelo receptor;
- consultando o representante ou um técnico experiente de rádio/ TV, para ajudá-lo.

Quaisquer alterações ou modificações não expressamente aprovadas pela parte responsável da FUJIFILM pelo cumprimento pode evitar a autoridade do utilizador para operar o equipamento.

Para clientes residentes no Canadá:

ATENÇÃO: Este aparelho digital da Classe B cumpre as Normas canadianas ICES-003.



Este símbolo nas baterias ou acumuladores indica que estas baterias não devem ser tratadas como lixo doméstico.



Eliminação de equipamento eléctrico e electrónico em resíduos domésticos

Eliminação de equipamento eléctrico e electrónico usados

(Aplicável na União Europeia e outros países da Europa dotados de sistemas de recolha diferenciados.)

Este símbolo no produto, no manual, na garantia e/ou na embalagem indica que este produto não deverá ser tratado como lixo doméstico.

Pelo contrário, deve ser entregue num centro de recolha adequado à reciclagem de equipamentos eléctricos e electrónicos.

Garantindo a correcta eliminação deste produto, ajudará a evitar potenciais consequências negativas ao ambiente e saúde pública, que podem ser provocadas pelo manuseamento indevido deste equipamento.

No caso do seu equipamento conter pilhas ou acumuladores de fácil remoção, elimine-os em separado, conforme estipulado pelas suas normas locais.

A reciclagem de materiais ajudará a preservar os recursos naturais. Para obter mais informações sobre a reciclagem deste produto, por favor contacte as autoridades locais da sua cidade, o seu centro de eliminação de resíduos domésticos ou a loja onde adquiriu este equipamento.

CUIDADOS COM A CÂMARA DE SENSO COMUM

CUIDADOS COM A CÂMARA

- ① A sua câmara é um instrumento de precisão. Não a molhe nem a deixe cair. Além disso, não a exponha a areia.
- ② Não use uma correia feita para telefones celulares ou outros produtos eletrônicos similares. Estas correias geralmente são fracas demais para segurar a sua câmara com segurança. Por segurança, use apenas correias concebidas para a sua câmara, e use apenas como especificamente projetado e instruído.
- ③ Ao utilizar um tripé, verifique a resistência do tripé e monte a câmara girando o tripé ao invés de girar o corpo da câmara. Quando montar a câmara num tripé, certifique-se de que não aperta excessivamente o parafuso do tripé, que não aplique uma força desproporcionada, etc. Além disso, não transporte a câmara enquanto esta estiver montada no tripé. Poderão resultar ferimentos ou danos na câmara.
- ④ Se não utilizar a câmara durante um longo período, retire as pilhas e guarde a câmara num local protegido de calor, de poeira e de humidade.
- ⑤ Remova a sujidade e o pó da objetiva, janela do visor, etc. com um soprador e limpando cuidadosamente com um pano macio.
- ⑥ Não use solventes, como diluente e álcool, para remover a sujidade.
- ⑦ Mantenha o compartimento do filme e o interior da câmara limpa para evitar danificar os filmes.
- ⑧ Em tempo quente, não deixe a câmara dentro de um carro fechado ou na praia, e não a deixe em locais húmidos.
- ⑨ Os sprays repelentes de traças, como a naftalina, afetam adversamente a câmara e os filmes. Evite guardar a câmara ou os filmes numa arca com bolas antitraça.
- ⑩ A sua câmara é controlada por computador. No caso de verificar problemas operacionais, retire as pilhas e volte a colocá-las.
- ⑪ Note que o intervalo de temperaturas em que a câmara pode ser usada é de +5 °C a +40 °C.

FILME E CUIDADOS DE IMPRESSÃO COM A INSTAX SQUARE

- ① Mantenha o filme num local fresco e seco. Não deixe o filme num local em que a temperatura seja extremamente elevada (por exemplo, dentro de um carro fechado).
- ② Quando carregar um cartucho de filme, utilize o filme o mais rapidamente possível.
- ③ Se o filme tiver sido guardado num local em que a temperatura seja extremamente alta ou baixa, deixe-o voltar à temperatura ambiente antes de começar a tirar fotografias.
- ④ Certifique-se de usar o filme antes de expirar a validade ou a data "Usar antes de".
- ⑤ Evite a verificação de bagagens nos aeroportos e outras exposições a raios-X fortes. Poderá surgir um efeito de nevoeiro, etc. no filme não utilizado. Recomendamos que transporte a câmara e/ou o filme com a bagagem de mão no avião. (Consulte cada aeroporto para obter mais informações.)
- ⑥ Evite luzes fortes, mantenha as impressões reveladas num local fresco e seco.
- ⑦ Não perfure, rasgue ou corte um filme instantâneo FUJIFILM "instax SQUARE". Se o filme ficar danificado, não o use.

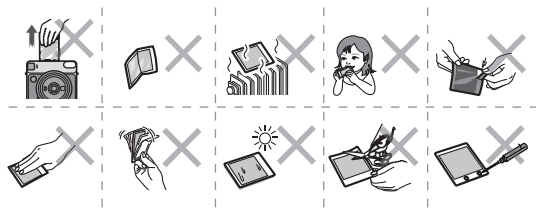

Informações para rastreabilidade na Europa

Fabricante: FUJIFILM Corporation

Endereço, Cidade: 7-3, Akasaka 9-Chome, Minato-ku, Tóquio

País: JAPÃO

Representante autorizado na Europa:

FUJIFILM EUROPE GMBH

Endereço, Cidade: Dusseldorf Heesenstrasse 31, 40549

País: Alemanha

Содержание

Наименования деталей	154
Присоединение ремня	156
Установка батарей	157
Установка картриджа с фотобумагой instax SQUARE	158
Включение и выключение фотокамеры	160
Съемка.....	160
Извлечение использованного картриджа с фотобумагой instax SQUARE.....	161
Съемка в различных режимах.....	162
Выбор режима съемки.....	162
Съемка без вспышки (отключение вспышки)	162
Режим съемки.....	163
Таймер автоспуска	165
Использование фильтра для вспышки.....	165
ХАРАКТЕРИСТИКИ.....	166
УСТРАНЕНИЕ НЕПОЛАДОК	167
ВАЖНАЯ ИНФОРМАЦИЯ ПО БЕЗОПАСНОСТИ.....	170

- Прочтите раздел «ВАЖНАЯ ИНФОРМАЦИЯ ПО БЕЗОПАСНОСТИ» (стр. 170) для обеспечения безопасности при использовании фотокамеры.
- После прочтения храните это руководство в безопасном и легкодоступном месте, чтобы к нему всегда можно было обратиться при необходимости.

Наименования деталей

Передняя часть

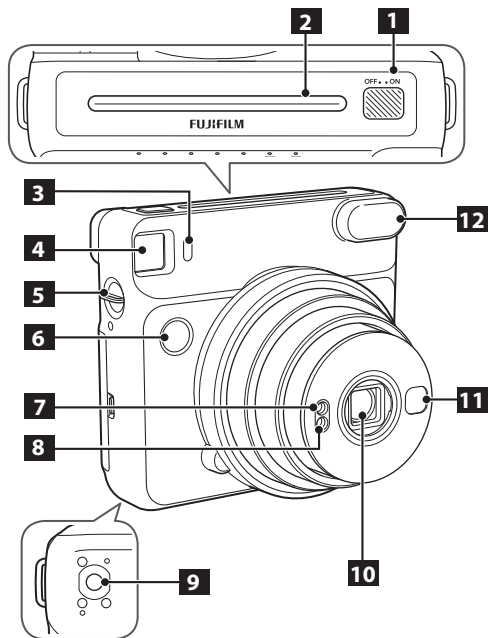

- 1** Кнопка питания камеры
- 2** Отверстие для вывода отпечатков
- 3** Индикатор таймера автоспуска
- 4** Видоискатель
- 5** Крепление для ремня
- 6** Кнопка спуска затвора
- 7** Датчик освещенности
- 8** Датчик вспышки
- 9** Гнездо для штатива (штатив продается отдельно)
- 10** Объектив/крышка объектива
- 11** Зеркальце для автопортретов
- 12** Вспышка

Наименования деталей (продолжение)

Задняя часть

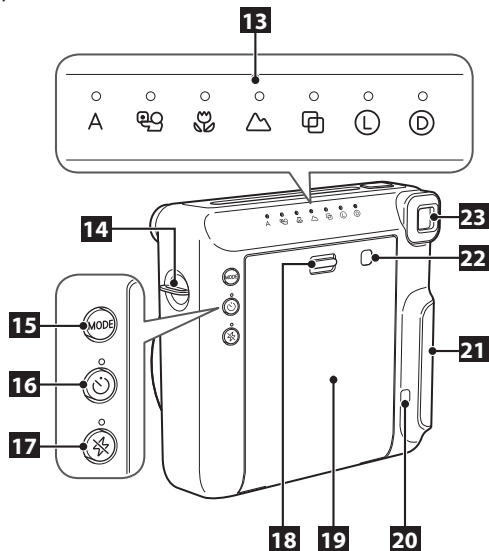

- 13** Светодиодный индикатор режимов съемки
- 14** Крепление для ремня
- 15** Кнопка выбора режима съемки(MODE)
- 16** Кнопка таймера автоспуска
- 17** Кнопка отключения вспышки
- 18** Замок задней крышки
- 19** Задняя крышка
- 20** Счетчик кадров
- 21** Крышка батарейного отсека
- 22** Окошко проверки наличия картриджа с фотобумагой
- 23** Окуляр

Присоединение ремня

Прикрепите прилагаемый ремень фотокамеры к креплению для ремня с каждой стороны, как показано на следующих рисунках.

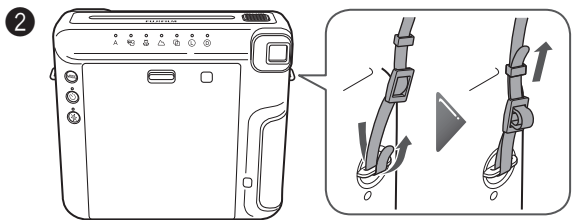
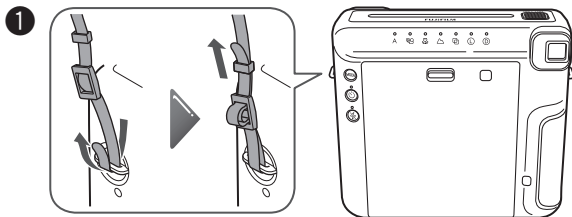

Внимание!

- Для собственной безопасности надевайте ремень только на плечо. Не надевайте ремень на шею.
- Убедитесь, что ремень не блокирует отверстие для вывода готовых фотографий.

Установка батареей

Внимание!

- Вставьте две новые литиевые батареи CR2. (все батареи должны быть новыми, одной марки и одного типоразмера).
- Установите батареи до установки картриджа с фотобумагой instax SQUARE.
- Заряд батарей может расходоваться быстрее при низкой температуре окружающего воздуха. В этом случае, перед тем как устанавливать батареи в фотокамеру, их необходимо согреть до комнатной температуры.

1

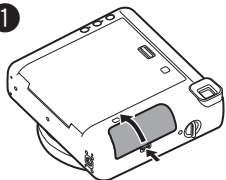

Откройте крышку
батарейного отсека.

2

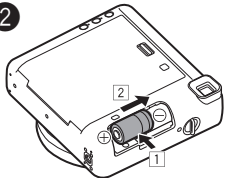

Установите батареи.
• Ровно вставьте одну
литиевую батарею CR2
(1) в соответствии
с полярностью \oplus и
 \ominus и сдвиньте ее до
упора (2).
Затем вставьте другую
батарею.

3

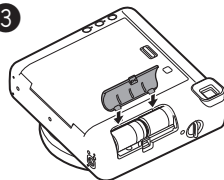

Совместите выступы на
крышке батарейного
отсека и нажмите на
фиксатор крышки
батарейного отсека до
щелчка.

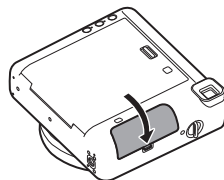

Чтобы извлечь батареи, сначала извлеките одну
батарею, а затем сдвиньте другую батарею и
извлеките ее.

RU

Установка картриджа с фотобумагой instax SQUARE

Внимание!

Не открывайте заднюю крышку, если остались неиспользованные кадры, иначе фотобумага засветится и побелеет. Фотобумага станет непригодной для использования.

- При установке картриджа с фотобумагой нельзя давить на два квадратных отверстия на его задней стороне.
- Не используйте картриджи с истекшим сроком годности, так как это может привести к повреждению фотокамеры.

Используйте только фотобумагу для моментальной печати «instax SQUARE» производства FUJIFILM. Фотобумагу «instax mini» или «instax WIDE» использовать нельзя.

Примечания о картридже с фотобумагой

- Картридж с фотобумагой для моментальной печати «instax SQUARE» состоит из 1 черного защитного экрана и 10 листов фотобумаги.
- Извлекайте картридж из пакета только перед самой установкой в фотокамеру.

Дополнительную информацию см. в инструкциях и предупреждениях на упаковке фотобумаги для моментальной печати FUJIFILM «instax SQUARE».

RU

1

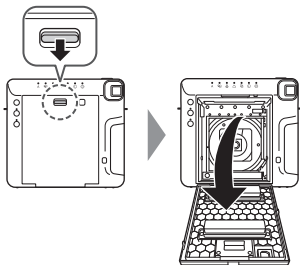

Нажмите на замок задней крышки, чтобы открыть ее.

2

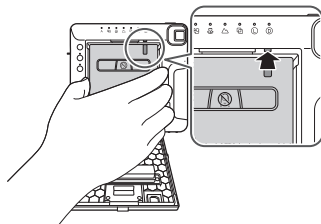

Возьмите картридж за боковые грани, совместите желтые отметки на картридже и фотокамере, затем аккуратно установите картридж в фотокамеру.

Установка картриджа с фотобумагой instax SQUARE (продолжение)

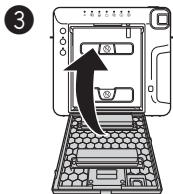

Закройте заднюю крышку. Удостоверьтесь, что замок задней крышки защелкнулся.

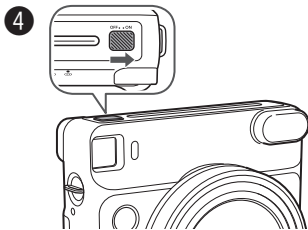

Передвиньте кнопку питания в сторону «ON», чтобы включить фотокамеру.

- При включении не следует держаться за крышку объектива, иначе крышка не откроется.

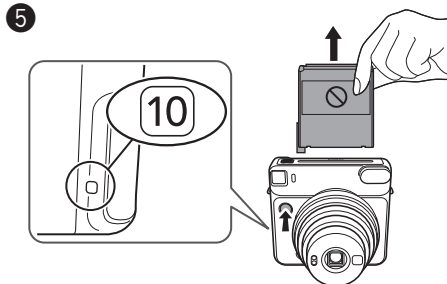

Нажмите кнопку спуска затвора. Защитный экран (черного цвета) будет извлечен из фотокамеры, а на счетчике кадров на задней панели фотокамеры появится цифра «10». Осторожно удалите защитный экран.

RU

Включение и выключение фотокамеры

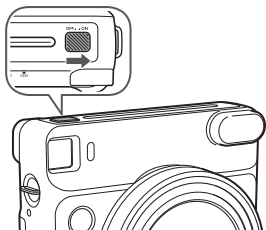

Передвиньте кнопку питания в сторону «ON», чтобы включить фотокамеру.

Объектив выдвинется, и загорится светодиодный индикатор выбора режимов в позиции «A».

- При включении не следует держаться за крышку объектива, иначе крышка не откроется.

Передвиньте кнопку питания в сторону «OFF», чтобы выключить фотокамеру.

Объектив втянется, а светодиод на индикаторе режима погаснет.

Автоматическое выключение

Если в течение 5 минут не происходит никаких действий, светодиоды на задней панели гаснут и фотокамера автоматически выключается.

Нажмите одну из кнопок на задней панели, чтобы снова включить фотокамеру.

Съемка

- 1 Передвиньте кнопку питания в сторону «ON», чтобы включить фотокамеру.
- 2 Держа фотокамеру неподвижно, убедитесь, что кадр имеет нужную композицию.

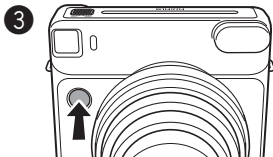

Нажмите кнопку спуска затвора.

- Затвор не спускается во время зарядки вспышки (светодиод на кнопке отключения вспышки мигает во время зарядки вспышки).
- Держите фотокамеру так, чтобы вспышка находилась сверху.
- Убедитесь, что никакие объекты не закрывают вспышку, датчик вспышки, датчик света АЭ, объектив или отверстие для вывода готовых снимков.
- Убедитесь, что метка «O» в видеоскелете находится в центре кадра.
- Следите за тем, чтобы при спуске затвора объектив не был закрыт пальцами.

Съемка (продолжение)

4

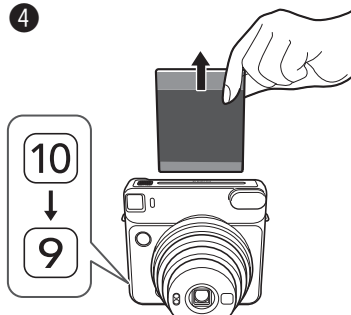

После каждого снимка число на счетчике оставшихся кадров (изначально «10») уменьшается на единицу, показывая количество оставшихся кадров. Когда на счетчике отображается «0», значит, неиспользованная фотобумага в картридже закончилась. Когда снимок будет выведен из фотокамеры (фотокамера перестанет издавать характерный звук), возьмитесь за край снимка и извлеките его полностью.

- Время проявки составляет около 90 секунд (время зависит от температуры окружающей среды).

Закончив работу с фотокамерой, всегда переводите кнопку питания в положение «OFF» для экономии заряда батареи. Если включенную фотокамеру (режим «ON») не использовать в течение 5 минут, она автоматически выключается (режим «OFF»).

Извлечение использованного картриджа с фотобумагой instax SQUARE

RU

Когда на счетчике кадров отображается «0», картридж необходимо извлечь, как описано ниже.

1

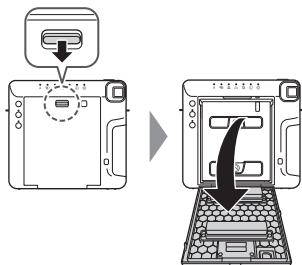

Нажмите на замок задней крышки, чтобы открыть ее.

2



Взявшись за квадратные отверстия на картридже, аккуратно извлеките его.

Съемка в различных режимах

Вы можете выбирать разные настройки в зависимости от объекта или цели съемки.

Выбор режима съемки

Нажмите кнопку MODE (режим).
Загорится светодиод, соответствующий выбранному режиму.

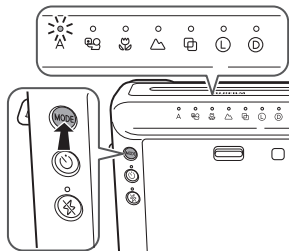

При каждом следующем нажатии кнопки MODE режим съемки меняется в следующем порядке.



- Спуск затвора не приводит к изменению настроек.
- Выключение питания фотокамеры приводит к возврату в режим Auto (автоматический).

Съемка без вспышки (отключение вспышки)

Выберите этот режим для съемки в местах, где использование вспышки запрещено, или для съемки без вспышки в хорошо освещенном месте.

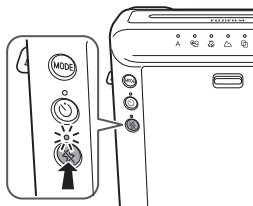

Нажмите кнопку отключения вспышки.

Светодиод на кнопке загорится, и при нажатии кнопки спуска затвора вспышка не сработает.

Режим отключения вспышки сохраняется даже после нажатия кнопки спуска затвора. Для отмены этого режима нажмите кнопку отключения вспышки еще раз.

- В зависимости от условий освещения изображение может выглядеть голубовато-зеленым, красноватым или темнее или светлее, чем ожидалось.
- При плохом освещении рекомендуется использовать штатив.

Съемка в различных режимах (продолжение)

Режим съемки

- В условиях недостаточного освещения автоматически используется длинная выдержка. Держите фотокамеру неподвижно, чтобы она не дрожала.
- Цвет фона может приобрести сине-зеленый или красноватый оттенок в зависимости от условий освещения.

А Авто

Подходит для обычных условий съемки.

- Поскольку в недостаточно освещенном месте вспышка срабатывает при длинной выдержке (низкоскоростная синхронизация), фон получается ярким.



Селфи

С помощью специального зеркальца можно легко сделать автопортрет. В этом режиме автоматически устанавливается оптимальная выдержка и съемочное расстояние для автопортрета.

1

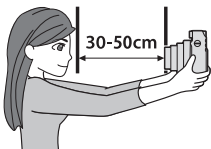

Держите фотокамеру так, чтобы расстояние между Вами и краем объектива составляло 30 – 50 см.

- Старайтесь держать фотокамеру неподвижно, особенно в плохо освещенном месте, иначе изображение может получиться смазанным.

2

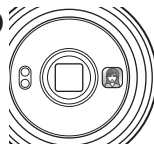

Проверьте композицию с помощью зеркальца и сделайте снимок.

- Во время съемки не смотрите на вспышку, так как световые пятна от вспышки некоторое время будут мешать зрению.
- Если нажать кнопку спуска во время зарядки вспышки, спуска затвора не произойдет.

Съемка в различных режимах (продолжение)

Режимы съемки (продолжение)



Макросъемка

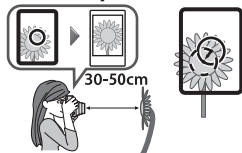

Для съемки объектов с близкого расстояния (30 – 50 см).

- Возьмите фотокамеру так, чтобы метка «O» в видоискателе находилась в правом верхнем углу кадра (как показано на рисунке выше), и сделайте снимок.



Пейзаж

Используйте для съемки отдаленных объектов (от 2 м до ∞).



Двойная экспозиция

Фотографирование двух объектов на одном снимке. При съемке первого объекта светодиод на  будет мигать. После этого снимите второй объект.



Усиление яркости

Нажмите для повышения яркости, если предыдущие снимки оказались слишком темными.



Уменьшение яркости

Нажмите для уменьшения яркости, если предыдущие снимки оказались слишком яркими.

Таймер автоспуска

Таймер автоспуска можно использовать в любом режиме съемки.

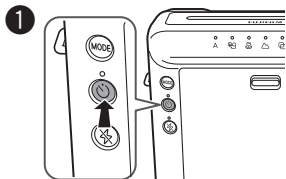

1 Нажмите кнопку автоспуска один раз.
Загорится светодиод на кнопке таймера.

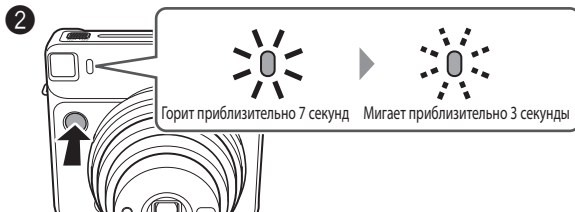

2 После нажатия кнопки спуска затвора индикатор таймера автоспуска горит примерно 7 секунд. После этого он мигает примерно 3 секунды и происходит спуск затвора.

※ Чтобы отменить автоспуск, нужно нажать кнопку автоспуска при горящем или мигающем индикаторе.

RU

Использование фильтра для вспышки

Используя фильтр для вспышки, можно сделать снимок, который выглядит необычно.

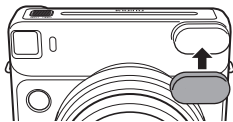

[Важно] При съемке в темном месте

При съемке с фильтром для вспышки снимок может выглядеть темнее, чем ожидалось. Если фильтр для вспышки используется в темном месте, например, в помещении, выберите режим съемки , чтобы сделать снимок ярче.

ХАРАКТЕРИСТИКИ

Фотобумага	Фотобумага для моментальной печати FUJIFILM «instax SQUARE» (приобретается отдельно)
Размер отпечатка	62 x 62 мм
Объектив	Выдвижной двухкомпонентный, двухэлементный объектив, $f = 65,75$ мм, 1:1,2,6
Видоискатель	Инвертированный выдвижной, 0,4x, с прицелом
Фокусировка	Электроприводное переключение между тремя диапазонами (0,3 – 0,5 м / 0,5 – 2 м / 2 м – бесконечность), режим макросъемки (Macro) (0,3 – 0,5 м), обычный режим (Normal) (0,5 – 2 м) и режим «Пейзаж» (Landscape) (2 м – бесконечность)
Спуск затвора	Программируемый электронный спуск затвора, 1,6 – 1/400 с.
Управление экспозицией	Автоматическое, диапазон уровней освещенности (ISO 800): LV 5 – LV 15,5, экспокоррекция: $\pm 2/3$ EV
Вывод отпечатков	Автоматический
Время проявления	Примерно 90 секунд (зависит от температуры воздуха)
Вспышка	В режиме макросъемки: встроенная, автоматическая электронная вспышка В других режимах: срабатывает всегда Время зарядки: 0,2 – 7 с (с новыми батареями), индикатор заряда вспышки, эффективный диапазон вспышки: 0,3 – 2,7 м
Автоспуск	Электронное управление, задержка около 10 секунд, может быть остановлен в процессе.
Светодиодный дисплей	Режим съемки («Авто», «Селфи», «Макро», «Пейзаж», «Двойная экспозиция»), регулировка яркости, отключение вспышки, режим автоспуска
Питание	Две литиевые батареи CR2/DL CR2 Емкость: примерно 30 картриджами instax SQUARE по 10 снимков, с новыми литиевыми батареями CR2/DL CR2
Прочее	Окно проверки картриджа с фотобумагой, гнездо для штатива (штатив продается отдельно)
Размеры и масса	118,7 x 128,1 x 58,1 мм (не включая выступающие части) / 393 г (без батарей, ремня и картриджа)
Дополнительные принадлежности	Две литиевые батареи CR2 CR2/DL, наплечный ремень, три фильтра для вспышки

* Технические характеристики могут изменяться при модернизации изделия.

* Знаки соответствия камеры находятся на обратной стороне задней крышки.

УСТРАНЕНИЕ НЕПОЛАДОК

★ Пришло время заменить батареи

- ① Если при включении питания не движется объектив.
- ② Если вспышка заряжается очень долго.
- ③ Если при нажатии кнопки спуска затвора фотокамера выключается.

* Замените обе батареи CR2 новыми литиевыми батареями той же марки/типоразмера.

УСТРАНЕНИЕ НЕПОЛАДОК

Во время использования

Проблемы	Возможные причины	Решения
Не работает кнопка спуска затвора.	<ol style="list-style-type: none">① Низкий уровень заряда батарей.② Светодиод на кнопке отключения вспышки или лампочка таймера автоспуска быстро мигает.③ Счетчик кадров показывает «0».	<ol style="list-style-type: none">① Замените батареи новыми.② Вспышка еще не зарядилась. Подождите, пока светодиод или лампа не погаснет.③ Извлеките картридж с фотобумагой и установите новый.
Светодиод(ы) на индикаторе режима мигает.	● Неисправность фотокамеры.	<ol style="list-style-type: none">① При мигающем светодиоде извлеките батареи и установите их обратно.② Если ① неисправность не исчезла, обратитесь к официальному дистрибьютору FUJIFILM.
Картридж не устанавливается или устанавливается с трудом.	<ol style="list-style-type: none">① Используется несовместимый картридж.② Вы устанавливаете картридж неправильно.	<ol style="list-style-type: none">① Используйте только фотобумагу для моментальной печати «instax SQUARE» производства FUJIFILM (никакая другая фотобумага не подойдет).② Совместите желтую линию на картридже с желтой отметкой на фотокамере. Следуйте указаниям на упаковке фотобумаги для моментальной печати «instax SQUARE» производства FUJIFILM.
Защитный экран не извлекается.	● Низкий уровень заряда батарей.	● Замените обе батареи и повторно установите картридж.

Проблемы	Возможные причины	Решения
Фотобумага не извлекается.	<ul style="list-style-type: none"> ① Фотобумага сместилась в результате сотрясения или падения фотокамеры. ② Фотобумага застряла. 	<ul style="list-style-type: none"> ① Установите новый картридж. ② Извлеките обе батареи и вставьте их снова. Если это не решает проблему, удалите застрявшую фотобумагу и вставьте новый картридж.
Батарея быстро разряжается.	<ul style="list-style-type: none"> ● Установлены батареи разного типа. 	<ul style="list-style-type: none"> ● Замените обе батареи новыми литиевыми батареями CR2 одинаковой марки/типоразмера.

Распечатанные снимки

Проблемы	Возможные причины	Решения
Часть отпечатка белая.	<ul style="list-style-type: none"> ● Задняя крышка открывалась до полного использования бумаги в картридже. 	<ul style="list-style-type: none"> ● Не открывайте заднюю крышку, если остались неиспользованные кадры, иначе фотобумага может быть засвечена и стать непригодной для использования.
Отпечаток выглядит засвеченным (белого цвета).	<ul style="list-style-type: none"> ① Низкая температура окружающей среды (ниже +5 °С). ② Датчик света АЭ или датчик вспышки были заблокированы. 	<ul style="list-style-type: none"> ① Перед съемкой поместите фотокамеру в теплое место, чтобы она нагрелась до комнатной температуры. ② Следите за тем, чтобы датчик света АЭ или датчик вспышки не были ничем закрыты.
Отпечаток выглядит недоэкспонированным (темным).	<ul style="list-style-type: none"> ① Высокая температура окружающей среды (выше +40 °С). ② Снимок сделан напротив источника света. ③ Вспышка, датчик света АЭ или датчик вспышки были заблокированы. ④ Фон слишком яркий по сравнению с объектом съемки. ⑤ Свет вспышки не достиг объекта. ⑥ Свет вспышки отразился от зеркала или стекла. 	<ul style="list-style-type: none"> ① Не подвергайте фотокамеру и фотобумагу (в том числе готовые снимки) воздействию высокой температуры (+40 °С). ② Делайте снимки так, чтобы источник света находился позади Вас. ③ Следите за тем, чтобы вспышка, датчик света АЭ или датчик вспышки не были ничем закрыты. ④ ВЫБЕРИТЕ режим съемки «L». ⑤ Снимайте с расстояния менее 2,7 м от объекта. ⑥ Снимайте под углом к зеркалу или окну.

Проблемы	Возможные причины	Решения
Снимок не сфокусирован.	<ul style="list-style-type: none"> ① Неподходящее съемочное расстояние. ② Объектив загрязнен. ③ Во время съемки фотокамера была плохо стабилизирована (дрожание рук). 	<ul style="list-style-type: none"> ① Выберите режим, подходящий для данного съемочного расстояния. ② Очистите объектив. ③ Держите фотокамеру неподвижно и плавно нажимайте кнопку спуска затвора. При съемке в помещении или в полумраке на улице используется длинная выдержка, поэтому рекомендуется зафиксировать фотокамеру на столе, штативе и т. п.
Снимок размыт.	<ul style="list-style-type: none"> ① После извлечения из фотокамеры еще не полностью проявленный отпечаток трогали, сжимали и т. п. ② Отпечаток был извлечен с трудом. 	<ul style="list-style-type: none"> ① Не нажимайте на отпечаток и не сгибайте его. ② Не блокируйте отверстие для вывода отпечатков пальцем.
Объект съемки на отпечатке оказался смещен.	<ul style="list-style-type: none"> ● Вы снимаете слишком близко. 	<ul style="list-style-type: none"> ● См. примечания об использовании режима макросъемки.
Часть сюжета, видимая из видоискателя, не попала на снимок.	<ul style="list-style-type: none"> ● Вы смотрели в видоискатель под углом при съемке. 	<ul style="list-style-type: none"> ● При съемке смотрите прямо в видоискатель.

ВАЖНАЯ ИНФОРМАЦИЯ ПО БЕЗОПАСНОСТИ

Это изделие разработано с учетом всех требований безопасности, и при надлежащей эксплуатации в соответствии с указаниями руководства пользователя не представляет опасности. Очень важно правильно обращаться с фотокамерой и фотобумагой INSTAX и использовать их только для фотосъемки в соответствии с настоящим руководством и инструкциями к фотобумаге instax SQUARE. Для удобной и безопасной работы соблюдайте инструкции, изложенные в настоящем руководстве. Также рекомендуется хранить данное руководство в безопасном и легкодоступном месте, чтобы к нему всегда можно было обратиться при необходимости.

ПРЕДУПРЕЖДЕНИЕ

Этот символ обозначает опасность, которая может привести к травме или смерти. Следуйте инструкциям.

ПРЕДУПРЕЖДЕНИЕ

- ⊘ **Никогда не пытайтесь разобрать данное изделие. Существует опасность поражения электрическим током.**
- ⚠ **Если изделие упало или повредилось таким образом, что стали видны внутренние компоненты, не трогайте его. Существует опасность поражения электрическим током.**
- ⚠ **Если фотокамера или батареи стали горячими, начали дымиться, источать запах горения или проявлять другие признаки ненормальной работы, немедленно извлеките батареи. Наденьте перчатки, чтобы не обжечь руки. Батареи, оставленные в фотокамере, могут стать причиной пожара.**
- ⊘ **Срабатывание вспышки слишком близко к глазам может привести к кратковременному ухудшению зрения. Соблюдайте осторожность при фотографировании маленьких детей.**
- ⚠ **Если фотокамера намочила или внутрь нее попали посторонние объекты (например, металлические детали), немедленно извлеките батареи, чтобы избежать перегрева или возгорания фотокамеры.**
- ⚠ **Не используйте фотокамеру в помещениях с высокой концентрацией горючих газов и рядом с бензином, растворителями и другими легко испаряющимися веществами, которые могут испускать опасные пары. Это может привести к пожару или взрыву.**
- ⚠ **Храните фотокамеру там, где до нее не смогут добраться младенцы и маленькие дети. Несоблюдение этого требования может привести к серьезной травме (например, ремень может обернуться вокруг шеи ребенка и вызвать удушье).**
- ⚠ **Никогда не разбирайте батареи. Не подвергайте их воздействию тепла, не бросайте в открытый огонь, не пытайтесь замкнуть их. Это может привести к взрыву батарей или повреждению их корпуса, что может стать причиной ожогов или пожара.**

ПРЕДУПРЕЖДЕНИЕ

-  Разрешено использовать только рекомендованные батареи. Использование неподходящих батарей может привести к взрыву. Утилизируйте использованные батареи согласно соответствующим инструкциям.
-  Убедитесь, что батареи хранятся в надежном и безопасном месте, недоступном для детей и домашних животных. Если ребенок найдет батарею, он может ее проглотить (если ребенок проглотил батарею, немедленно обратитесь за медицинской помощью).
-  Никогда не мочите это изделие и не прикасайтесь к нему мокрыми руками. Это может привести к поражению электрическим током.
-  Никогда не фотографируйте со вспышкой людей, едущих на велосипеде, за рулем автомобиля или на лошади. Вспышка может отвлечь водителя или испугать животное, что может привести к серьезным последствиям.
-  Убедитесь, что батареи установлены в фотокамеру с соблюдением полярности \oplus и \ominus . Повреждение батареи или утечка электролита могут привести к пожару, травме и загрязнению окружающей среды.
-  Не касайтесь подвижных деталей внутри фотокамеры. Это может привести к травмам.



Маркировка «CE» означает, что данное изделие соответствует требованиям ЕС (Европейского Союза) в отношении безопасности, здравоохранения, защиты окружающей среды и прав потребителей («CE» — это сокращение от Conformitee Europeenne).

RU

EEE соответствует Директиве.

Для покупателей в США:

Заявление FCC

Данное устройство соответствует части 15 Правил FCC. Может использоваться при соблюдении двух условий: (1) Данное устройство не может производить опасные помехи, и (2) данное устройство должно принимать все входящие помехи, в том числе помехи, вызывающие нежелательную работу устройства.

ВНИМАНИЕ!

Данное устройство проверено и признано соответствующим требованиям, предъявляемым к цифровым устройствам класса В, согласно Части 15 Правил FCC. Эти требования разработаны в целях обеспечения должной защиты от вредного излучения в жилой зоне. Данное оборудование вырабатывает, использует и может излучать радиочастотную энергию, поэтому несоблюдение инструкций по установке и эксплуатации может вызвать помехи в работе средств радиосвязи. При этом не гарантируется, что данное устройство, будучи установлено в

определенном месте, не будет мешать работе другого оборудования. Если устройство вызывает помехи теле- и радиоприема, наличие которых определяется путем включения и выключения устройства, пользователь может попытаться уменьшить влияние помех, выполнив следующие действия:

- Изменив направление или местоположение приемной антенны.
- Увеличив расстояние между устройством и приемником.
- Подключив устройство и приемник в сетевые розетки разных цепей питания.
- Проконсультировавшись с дилером или специалистом по теле-/радиооборудованию для получения дополнительных рекомендаций.

Изменения или модификации, явным образом не одобренные FUJIFILM, ответственной за соблюдение соответствия, могут привести к лишению пользователя прав на эксплуатацию данного устройства.

Для покупателей в Канаде:

ПРЕДОСТЕРЕЖЕНИЕ. Данное цифровое устройства класса В соответствует канадскому стандарту ICES-003.



Данный символ на батареях или аккумуляторах указывает на то, что данные изделия нельзя утилизировать вместе с бытовыми отходами.



Утилизация электрического и электронного оборудования для домашнего использования

Утилизация отработанного электрического и электронного оборудования

(Применимо в Европейском Союзе и других европейских странах с системой раздельного сбора мусора).

Этот значок на изделии или в руководстве и в гарантийных документах и/или на упаковке изделия означает, что данное изделие по окончании своего срока службы не должно утилизироваться как бытовые отходы. Вместо этого оно должно быть сдано в соответствующий приемный пункт переработки электрического и электронного оборудования.

Правильная утилизация этого устройства поможет предотвратить возможные негативные последствия для окружающей среды и здоровья людей, которые могли бы быть вызваны неправильной утилизацией данного устройства.

Если оборудование содержит легко заменяемые батареи или аккумуляторы, утилизируйте их отдельно в соответствии с местными требованиями.

Переработка материалов поможет сохранить природные ресурсы. Для получения более подробной информации об обработке, утилизации и переработке этого устройства обращайтесь в местные органы власти, службу сбора бытовых отходов или в магазин, где приобретено это изделие.

В странах за пределами ЕС: Если вы планируете выбросить данное изделие, свяжитесь с местными органами власти и узнайте правильный способ утилизации.

ПРАВИЛА ОБРАЩЕНИЯ С ФОТОКАМЕРОЙ

ОБРАЩЕНИЕ С ФОТОКАМЕРОЙ

- 1) Фотокамера – это точный прибор. Не допускайте намокания и падения фотокамеры. Также не допускайте попадания в нее песка.
- 2) Не прикрепляйте к фотокамере ремешок, предназначенный для мобильных телефонов или других электронных устройств. Такие ремешки обычно слишком тонкие и не могут надежно удерживать фотокамеру. Из соображений безопасности следует использовать только специальные ремни для фотокамер в соответствии с рекомендациями.
- 3) При использовании штатива необходимо убедиться в его устойчивости, и при навинчивании штатива вращать штатив, а не фотокамеру. При установке фотокамеры на штатив не следует чрезмерно затягивать винт, прилагать излишнее усилие, а также переносить фотокамеру прикрепленной к штативу. Так можно получить травму или повредить фотокамеру.
- 4) Если фотокамера долго не будет использоваться, извлеките батареи и поместите фотокамеру в место, изолированное от тепла, пыли и влаги.
- 5) Очищайте видоискатель от грязи и пыли с помощью груши, осторожно протирая его кусочком мягкой ткани.
- 6) Не используйте растворители, такие как ацетон и спирт, для очистки фотокамеры от грязи.
- 7) Не допускайте загрязнения отсека для фотобумаги и внутренних полостей фотокамеры, чтобы предотвратить повреждение фотобумаги.
- 8) В жаркую погоду не оставляйте фотокамеру в закрытом автомобиле, на пляже или в местах с высоким уровнем влажности.
- 9) Средства от моли, такие как нафталин, неблагоприятно воздействуют на фотокамеру и фотобумагу. Не храните фотокамеру и фотобумагу в шкафу с нафталином.
- 10) Управление фотокамерой осуществляется с помощью процессора. В случае неправильной работы извлеките батареи и установите их обратно.
- 11) Помните, что фотокамеру можно использовать при температуре от +5 °C до +40 °C.

ОБРАЩЕНИЕ С ФОТОБУМАГОЙ INSTAX SQUARE И ОТПЕЧАТКАМИ

- 1) Храните фотобумагу в прохладном сухом месте. Не оставляйте ее в местах с высокой температурой (например, в закрытом автомобиле).
- 2) После установки картриджа используйте фотобумагу как можно скорее.
- 3) Если фотобумага хранилась в месте с очень высокой или низкой температурой, поместите ее на некоторое время в помещение с нормальной температурой, прежде чем приступать к съемке.
- 4) Обязательно используйте фотобумагу до истечения ее срока годности.

- ⑤ Не подвергайте фотобумагу рентгеновскому облучению, например, при проверке багажа в аэропорту. На неиспользованной фотобумаге из-за этого может появиться эффект дымки и т. п. Рекомендуется брать фотокамеру и/или фотобумагу на борт самолета как ручную кладь (дополнительную информацию можно получить в аэропорту).
- ⑥ Храните готовые отпечатки в прохладном сухом месте, вдали от яркого света.
- ⑦ Не прокалывайте, не разрывайте и не режьте фотобумагу для моментальной печати FUJIFILM «instax SQUARE». Не используйте поврежденную фотобумагу.



RU

Информация для отслеживания в Европе

Производитель: FUJIFILM Corporation

Адрес: 7-3, Акасака 9-тёме, Минато-ку, Токио

Страна: ЯПОНИЯ

Официальный представитель в Европе:

FUJIFILM EUROPE GMBH

Адрес: Dusseldorf Heesenstrasse 31, 40549

Страна: Германия

EAC

Indice

Nomenclatura delle parti	176
Montaggio della cinghietta	178
Inserimento delle batterie.....	179
Caricamento del film pack instax SQUARE.....	180
Accensione/spengimento della fotocamera	182
Scattare fotografie	182
Scaricamento di un film pack instax SQUARE usato	183
Scattare fotografie in varie modalità di scatto.....	184
Selezione di una modalità di scatto	184
Scattare foto senza utilizzare il flash (esclusione flash).....	184
Modalità di scatto	185
Utilizzo dell'autoscatto (Self Timer)	187
Utilizzo del filtro flash	187
CARATTERISTICHE	188
RISOLUZIONE DEI PROBLEMI	189
IMPORTANTI NORME DI SICUREZZA.....	192

- Leggere le "IMPORTANTI NORME DI SICUREZZA" (pagina 192) per un uso in sicurezza.
- Dopo aver letto questo Manuale utente, conservarlo in un luogo sicuro e facile da trovare per potervi fare riferimento, se necessario.

Nomenclatura delle parti

Fronte

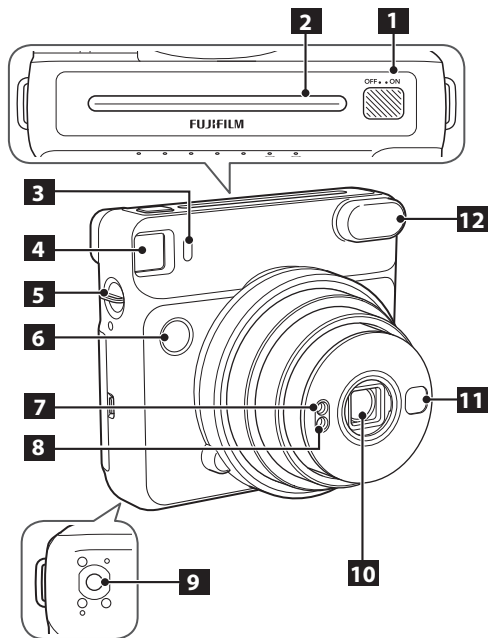

- 1** Interruttore di alimentazione
- 2** Slot di espulsione della pellicola
- 3** Flash per autoscatto
- 4** Mirino
- 5** Gancio per cinturino
- 6** Pulsante di scatto
- 7** Finestra del sensore luminosità AE
- 8** Finestra del sensore flash
- 9** Attacco treppiedi (treppiedi venduto separatamente)
- 10** Obiettivo/coperchio obiettivo
- 11** Specchio per autoritratto
- 12** Finestra flash

Nomenclatura delle parti (continua)

Retro

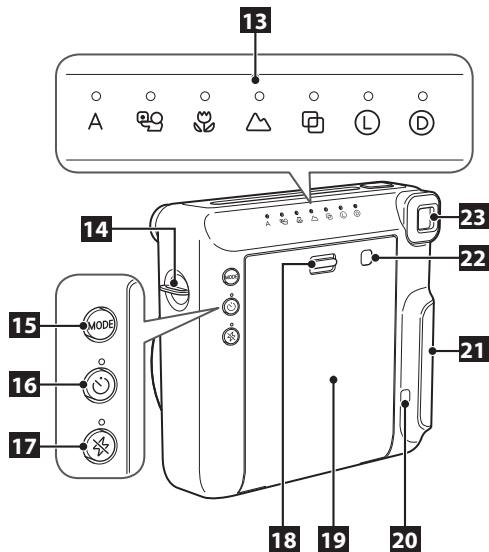

- 13** Indicatore di modalità/LED
- 14** Gancio per cinturino
- 15** Pulsante MODE (modalità)
- 16** Pulsante autoscatto
- 17** Pulsante esclusione flash
- 18** Blocco coperchio posteriore
- 19** Coperchio posteriore
- 20** Contatore pose
- 21** Coperchio vano batteria
- 22** Finestra di conferma del film pack
- 23** Oculare

IT

Montaggio della cinghietta

Montare la cinghietta della fotocamera in dotazione sull'apposito gancio su ciascun lato, come nell'illustrazione riportata di seguito.

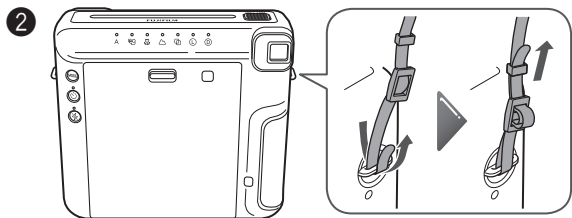
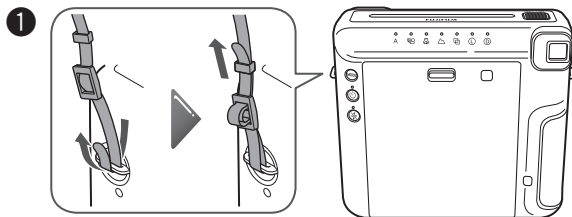

Attenzione

- Per motivi di sicurezza, utilizzare la cinghia solo come cinghia a tracolla. Non mettere la cinghia intorno al collo.
- Fare attenzione per evitare che la cinghia ostruisca lo slot di espulsione pellicola.

Inserimento delle batterie

Attenzione

- Utilizzare due nuove batterie al litio CR2. (Le batterie devono essere nuove, della stessa marca e dello stesso tipo.)
- Inserire le batterie prima di caricare il film pack instax SQUARE.
- Con il freddo le prestazioni delle batterie si riducono. In questo caso, prima di utilizzare la fotocamera, riscaldare le batterie portandole a temperatura ambiente.

1

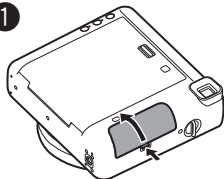

Aprire il coperchio del vano batterie.

2

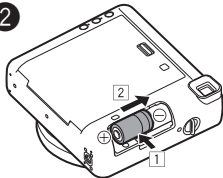

Inserire le batterie.

- Inserire una batteria al litio CR2 dritta (1) facendo corrispondere le polarità \oplus e \ominus e farla scorrere fino in fondo (2). Quindi, inserire l'altra batteria.

3

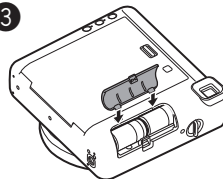

Allineare le linguette sul coperchio batterie e premere il blocco del coperchio batterie finché non scatta in posizione.

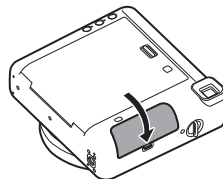

Per rimuovere le batterie, rimuovere prima una batteria, quindi far scorrere l'altra batteria ed estrarla.

IT

Caricamento del film pack instax SQUARE

Attenzione

Non aprire il coperchio posteriore fino al completo utilizzo della pellicola; diversamente, la pellicola rimasta sarà esposta e diventerà bianca. La pellicola non può più essere utilizzata.

- Quando si carica il film pack, non premere mai i due fori rettangolari presenti sul retro del film pack.
- Non utilizzare mai un film pack oltre la data di scadenza; diversamente, la fotocamera potrebbe danneggiarsi.

Usare solo FUJIFILM Instant Film "instax SQUARE". Non è possibile utilizzare la pellicola instax mini film o instax WIDE.

Note sul film pack

- Ciascun pack FUJIFILM Instant Film "instax SQUARE" contiene 1 coperchio protettivo nero per pellicola e 10 fogli di pellicola.
- Non rimuovere il film pack dalla sua confezione interna prima del caricamento nella fotocamera.

Per i dettagli, fare riferimento alle istruzioni e alle avvertenze su FUJIFILM Instant Film "instax SQUARE".

1

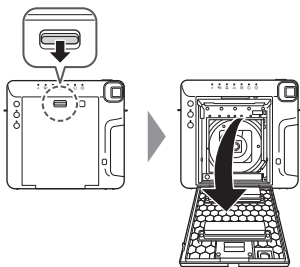

Premere il blocco del coperchio posteriore per aprirlo.

2

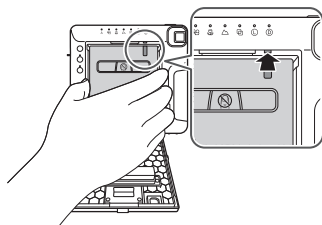

Tenere entrambi i lati del film pack, allineare i segni gialli sulla fotocamera con quelli sul film pack e inserirlo tenendolo dritto.

Caricamento del film pack instax SQUARE (continua)

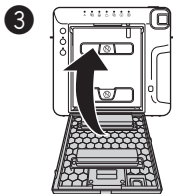

Chiedere il coperchio posteriore. Accertarsi che il blocco del coperchio posteriore scatti in posizione.

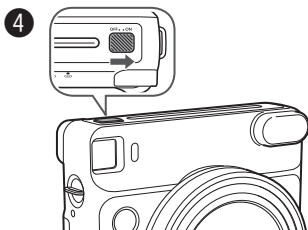

Far scorrere l'interruttore di accensione sul lato "ON" per accendere la fotocamera.

- Non bloccare il copriobiettivo quando si accende la fotocamera, diversamente il copriobiettivo non si aprirà.

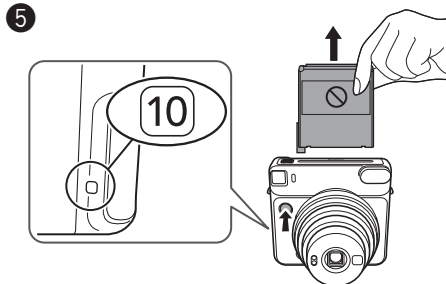

Premere il pulsante di scatto.

Il coperchio di protezione pellicola (nero) viene espulso e il contatore delle pose, posto sul retro della fotocamera, visualizzerà "10". Rimuovere delicatamente il coperchio di protezione pellicola.

IT

Accensione/spengimento della fotocamera

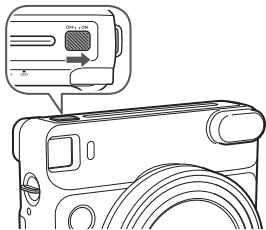

Far scorrere l'interruttore di accensione sul lato "ON" per accendere la fotocamera.

L'obiettivo si estende e il LED su "A" si accende.

- Non bloccare il copriobiettivo quando si accende la fotocamera, diversamente il copriobiettivo non si aprirà.

Far scorrere l'interruttore di accensione sul lato "OFF" per spegnere la fotocamera.

L'obiettivo si ritrae e il LED sull'indicatore della modalità si spegne.

Spegnimento automatico

Quando non si verificano operazioni per 5 minuti, il LED sul retro si spegne e la fotocamera si spegne automaticamente.

Premere uno dei pulsanti sul retro per accendere nuovamente la fotocamera.

Scattare fotografie

- 1 Far scorrere l'interruttore di accensione sul lato "ON" per accendere la fotocamera.
- 2 Tenere la fotocamera e confermare la composizione desiderata dell'immagine finale.

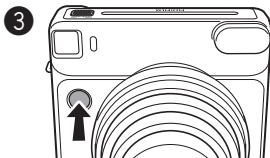

Premere il pulsante di scatto.

- Mentre il flash si sta caricando, l'otturatore non scatta. (Il LED sul pulsante di soppressione flash lampeggia mentre il flash si sta caricando.)
- Tenere la fotocamera con la finestra del flash in alto.
- Fare attenzione che le dita o la cinghia non coprano il flash, la finestra del flash, la finestra del sensore del flash, la finestra del sensore di luminosità AE, l'obiettivo o lo slot di espulsione della pellicola.
- Guardare nel mirino in modo che il segno "O" appaia al centro.
- Quando si preme il pulsante di scatto, fare attenzione a non toccare la superficie dell'obiettivo.

Scattare fotografie (continua)

4

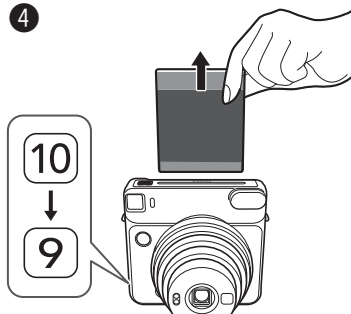

Per ogni foto scattata, il numero del contatore pose decresce, a partire da "10", per indicare il numero delle fotografie ancora disponibili; "0" è visualizzato quando tutto il film pack è stato utilizzato.

Quando la pellicola è stata espulsa (la fotocamera smette di emettere un suono), afferrare il bordo della pellicola per estrarla.

- Il tempo di sviluppo è di circa 90 secondi. (Il tempo varia secondo la temperatura ambiente.)

Impostare sempre la fotocamera su "off" dopo il suo utilizzo per prolungare la durata delle batterie. Se la fotocamera viene lasciata impostata su "on" per 5 minuti senza essere utilizzata, si imposta automaticamente su "off".

Scaricamento di un film pack instax SQUARE usato

Quando il contatore pose mostra "0", scaricare il film pack con la seguente procedura.

1

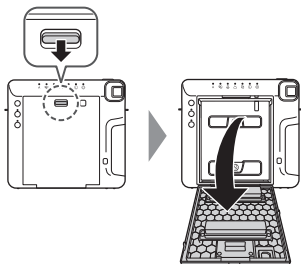

Premere il blocco del coperchio posteriore per aprirlo.

2



Afferrare i fori rettangolari sul film pack ed estrarlo dritto.

Scattare fotografie in varie modalità di scatto

È possibile scegliere le impostazioni in base al soggetto o allo scopo.

Selezione di una modalità di scatto

Premere il pulsante MODE (modalità).
Il LED della modalità selezionata si accende.

A ogni pressione del pulsante MODE, la modalità di scatto cambia come indicato di seguito.

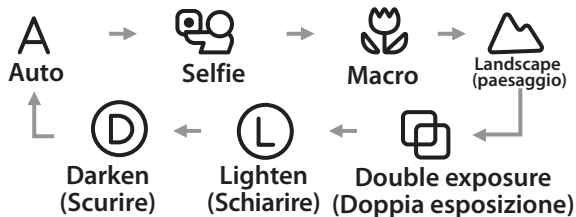
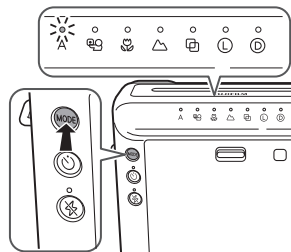

- Scattare una foto non modifica le impostazioni.
- Lo spegnimento dell'alimentazione riporta a Auto.

IT

Scattare foto senza utilizzare il flash (Esclusione flash)

Selezionare questa opzione in luoghi in cui l'uso del flash è vietato o quando si desidera riprendere senza flash in un luogo molto luminoso.

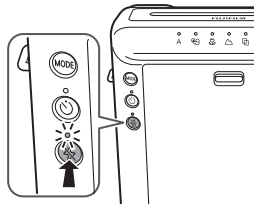

Premere il pulsante di esclusione flash.

Il LED sul pulsante si accende e la pressione del pulsante di scatto non attiverà il flash. L'esclusione del flash viene mantenuta anche dopo aver premuto il pulsante di scatto. Per annullare, premere il pulsante di esclusione flash.

- In base alle condizioni di illuminazione, l'immagine potrebbe sembrare verde-bluastro, rossastra, o più scura o più chiara di quanto previsto.
- Si consiglia di utilizzare un treppiedi al buio.

Scattare fotografie in varie modalità di scatto (continua)

Modalità di scatto

- In un luogo buio, potrebbero essere utilizzati automaticamente tempi di posa lunghi. Tenere la fotocamera ben ferma per evitarne la vibrazione.
- Secondo la condizione di illuminazione, lo sfondo potrebbe apparire verde-bluastro o rossastro.

A Auto

Selezionare per le riprese normali.

- Quando il flash si attiva in un luogo buio con un tempo di posa lungo (sincronizzazione lenta), lo sfondo sarà fotografato con la giusta luminosità.



Selfie

Si può eseguire un autoritratto utilizzando il relativo specchio. Utilizzando questa modalità vengono applicate una luminosità e una distanza di scatto adeguate per l'esecuzione dell'autoritratto.

1

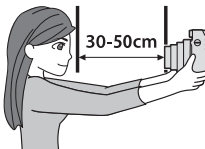

Tenere la fotocamera saldamente a 30 cm - 50 cm tra l'utente e il bordo dell'obiettivo.

- Tenere la fotocamera saldamente, soprattutto nei luoghi bui, per evitare sfocature.

2



Controllare la composizione dell'immagine utilizzando lo specchio per autoritratto, poi scattare una fotografia.

- Quando si scatta una foto, evitare di guardare il flash; in caso contrario, un bagliore residuo potrebbe interferire temporaneamente con una corretta visione.
- Se si preme il pulsante di scatto mentre il flash è in carica, l'otturatore non scatta.

Scattare fotografie in varie modalità di scatto (continua)

Modalità di scatto (continua)

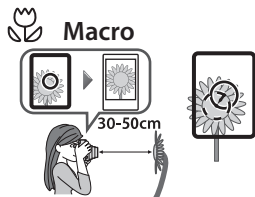

Selezionare quando si riprende a distanza ravvicinata (30-50 cm).

- Tenere la fotocamera in modo che il simbolo "O" nel mirino sia in alto a destra rispetto al centro del soggetto (vedere la figura sopra), poi scattare una foto.

Landscape (paesaggio)

Selezionare per riprendere un soggetto distante (2 m~∞).

Double exposure (Doppia esposizione)

2 soggetti sono fotografati in un'unica foto. Quando si riprende il primo soggetto, il LED su  lampeggia. Dopo di ciò, riprendere il secondo.

Lighten (Schiarire)

Se le foto appaiono troppo scure, selezionare questa modalità per schiarire l'immagine.

Darken (Scurire)

Selezionare per scurire l'immagine, se le foto appaiono troppo luminose.

Utilizzo dell'autoscatto (Self Timer)

È possibile utilizzare l'autoscatto in combinazione con ciascuna modalità di scatto.

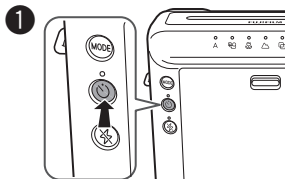

1 Premere una volta il pulsante dell'autoscatto. Il LED sul pulsante autoscatto si accende.



2 Premendo il pulsante di scatto, la spia dell'autoscatto si accende per circa 7 secondi. Poi la spia lampeggia per circa 3 secondi e scatta l'otturatore.

※ Per annullare l'autoscatto, premere il relativo pulsante mentre la spia è illuminata o lampeggia.

Utilizzo del filtro flash

L'utilizzo del filtro flash consente di scattare una foto con un aspetto diverso dal solito.

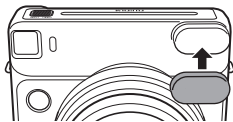

[importante] Quando si scatta una foto in un luogo buio

Se si scatta una foto utilizzando il filtro flash, l'immagine potrebbe risultare più scura di quanto previsto. Selezionare **L** come modalità di scatto quando si utilizza il filtro flash in luoghi bui, per esempio in ambienti chiusi, e si desidera che l'immagine appaia più luminosa.

CARATTERISTICHE

Pellicola	FUJIFILM Instant Film "instax SQUARE" (acquistata separatamente)
Dimensione foto	62 mm x 62 mm
Obiettivo	Obiettivo retrattile, 2 componenti, 2 elementi, f = 65,75 mm, 1:12,6
Mirino	Telemetro Galileiano invertito, 0,4 x, con target spot
Messa a fuoco	Motorizzata con 3-range commutabili (0,3 m - 0,5 m, 0,5 m - 2 m, 2 m e oltre), Modalità Macro (0,3 m - 0,5 m), Modalità Normal (0,5 m - 2 m), Modalità Landscape (2 m e oltre)
Otturatore	Otturatore elettronico programmato, 1,6 sec - 1/400 sec.
Controllo esposizione	Automatico, range operativo (ISO 800): LV 5 - LV 15,5, Compensazione dell'esposizione: $\pm 2/3$ EV
Espulsione pellicola	Automatica
Tempo sviluppo film	Circa 90 secondi (variabile secondo la temperatura ambiente)
Flash	In modalità Macro: flash elettronico automatico incorporato In una modalità diversa dalla modalità Macro: sempre lampeggiante Tempo di ricarica: 0,2 sec - 7 sec (usando batterie nuove), indicatore di carica flash, effettivo range operativo flash: 0,3 m - 2,7 m
Self-Timer (autoscatto)	Controllato elettronicamente, ritardo di circa 10 secondi, arrestabile in corso di esecuzione.
Display a LED	Modalità di scatto (Auto, Selfie, Macro, Paesaggio, Doppia esposizione), Regolazione luminosità, Soppressione flash, Modalità autoscatto
Alimentazione	Due batterie al litio CR2/DL CR2 Capacità: circa 30 film pack da 10 pacchi instax SQUARE con nuove batterie al litio CR2/DL CR2
Altro	Finestra di conferma presenza film pack, attacco per treppiedi (treppiedi venduto separatamente)
Dimensioni e Peso	118,7 mm x 128,1 mm x 58,1 mm (escluse le parti sporgenti)/393 g (senza batterie, cinghietta e film pack)
Accessori	Due batterie al litio CR2/DL CR2, cinghia a tracolla, tre filtri per flash

* Caratteristiche soggette a modifica a scopo di miglioramento.

* I marchi di certificazione acquisiti dalla fotocamera sono posizionati sul retro del coperchio posteriore.

RISOLUZIONE DEI PROBLEMI

★ Quando sostituire le batterie

- ① Quando, accendendo l'alimentazione, l'obiettivo non funziona.
- ② Quando il tempo di caricamento del flash è lungo in modo anomalo.
- ③ Quando, premendo il pulsante di scatto, la fotocamera si spegne.

* Sostituire entrambe le batterie CR2 con nuove batterie al litio della stessa marca e dello stesso tipo.

RISOLUZIONE DEI PROBLEMI

Durante il funzionamento

Problemi	Possibili cause	Soluzioni
Lotturatore non scatta.	<ol style="list-style-type: none">① Batterie in esaurimento.② Il LED sul pulsante di esclusione flash o la spia dell'autoscatto lampeggiano velocemente.③ Il contatore delle pose mostra il segno "0".	<ol style="list-style-type: none">① Sostituire entrambe le batterie con altre nuove.② Il flash è in carica. Attendere fino a quando il LED o la spia non si spengono.③ Scaricare il film pack e caricarne uno nuovo.
Il LED o i LED dell'indicatore della modalità lampeggiano.	<ul style="list-style-type: none">● La fotocamera ha qualche problema.	<ol style="list-style-type: none">① Rimuovere le batterie e reinserirle con il LED lampeggiante.② Se ① non risolve il problema, contattare un distributore autorizzato FUJIFILM.
Non si riesce a caricare il film pack nella fotocamera o l'operazione risulta difficoltosa.	<ol style="list-style-type: none">① Il film pack non è quello previsto per la fotocamera.② Non si sta caricando il film pack correttamente.	<ol style="list-style-type: none">① Usare solo FUJIFILM Instant Film "instax SQUARE". (Non possono essere utilizzate altre pellicole.)② Fare coincidere la linea gialla sul film pack con il segno di posizionamento giallo presente nella fotocamera. Seguire le istruzioni per FUJIFILM Instant Film "instax SQUARE".
Non è possibile espellere il coperchio di protezione.	<ul style="list-style-type: none">● Batterie in esaurimento.	<ul style="list-style-type: none">● Sostituire entrambe le batterie con altre nuove e caricare nuovamente il film pack.

Problemi	Possibili cause	Soluzioni
Non è possibile espellere la pellicola.	<ul style="list-style-type: none"> ① La fotocamera vibra o è stata fatta cadere e la pellicola non è allineata correttamente. ② La pellicola si è incastrata. 	<ul style="list-style-type: none"> ① Caricare un nuovo film pack. ② Rimuovere entrambe le batterie e inserirle nuovamente. Se ciò non risolve il problema, rimuovere la pellicola incastrata e caricare un nuovo film pack.
Le batterie si esauriscono rapidamente.	<ul style="list-style-type: none"> ● Le batterie non sono dello stesso tipo. 	<ul style="list-style-type: none"> ● Sostituire entrambe le batterie con batterie nuove al litio CR2 della stessa marca e dello stesso tipo.

Fotografie stampate

Problemi	Possibili cause	Soluzioni
L'intera stampa finita, o parte di essa, appare bianca.	<ul style="list-style-type: none"> ● Il coperchio posteriore è stato aperto prima che la pellicola fosse esaurita. 	<ul style="list-style-type: none"> ● Non aprire il coperchio posteriore finché la pellicola non è stata completamente utilizzata; diversamente il resto della pellicola potrebbe essere esposta, quindi inutilizzabile.
La stampa finita appare sovraesposta. (colori slavati)	<ul style="list-style-type: none"> ① La temperatura ambiente è bassa (inferiore a +5 °C). ② La finestra del sensore della luminosità AE o la finestra del sensore flash era ostruita. 	<ul style="list-style-type: none"> ① Prima di scattare foto, porre la fotocamera in un luogo caldo per portarla a temperatura ambiente. ② Fare attenzione a non bloccare la finestra del sensore della luminosità AE o quella del sensore del flash e impedire che vengano bloccate da qualunque cosa.
La stampa finita appare sottoesposta. (scura)	<ul style="list-style-type: none"> ① La temperatura ambiente è elevata (oltre +40 °C). ② La foto è stata ripresa con la luce di fronte. ③ La finestra del flash, la finestra del sensore luminosità AE o quella del sensore flash erano ostruite. ④ Lo sfondo è troppo luminoso rispetto al soggetto. ⑤ La luce del flash non ha raggiunto il soggetto. ⑥ La luce del flash è stata riflessa da un vetro di finestra o da uno specchio. 	<ul style="list-style-type: none"> ① Tenere la fotocamera e la pellicola (stampe esposte) lontano da calore eccessivo (+40 °C). ② Scattare fotografie con la luce dietro di sé. ③ Fare attenzione a non coprire la finestra del flash, la finestra del sensore di luminosità AE o quella del sensore flash. ④ SELEZIONARE "☉" come modalità di scatto. ⑤ Scattare foto a una distanza minore di 2,7 m dal soggetto. ⑥ Scattare foto con un'angolazione, evitando di porsi di fronte a specchi o vetri di finestre.

Problemi	Possibili cause	Soluzioni
La fotografia è sfocata.	<ul style="list-style-type: none"> ① La distanza di ripresa non è corretta. ② L'obiettivo non è pulito. ③ Durante la ripresa, la fotocamera è stata mossa. 	<ul style="list-style-type: none"> ① Selezionare la modalità di scatto in base alla distanza. ② Pulire l'obiettivo. ③ Mantenere saldamente la fotocamera e premere il pulsante di scatto con delicatezza. Se nelle riprese in interni o all'esterno con poca luce sono selezionati tempi di posa lunghi, si raccomanda di stabilizzare la fotocamera usando un tavolo, un treppiedi, ecc.
La fotografia appare confusa.	<ul style="list-style-type: none"> ① La fotografia è stata toccata, pressata o sottoposta a interferenze dopo l'espulsione, che non hanno permesso un corretto sviluppo. ② La fotografia non è stata espulsa regolarmente. 	<ul style="list-style-type: none"> ① Non premere o piegare la fotografia. ② Non bloccare con le dita l'espulsione della pellicola.
Il soggetto nel mirino risulta spostato nella stampa finale.	<ul style="list-style-type: none"> ● La distanza di scatto è troppo vicina al soggetto. 	<ul style="list-style-type: none"> ● Vedere le note sull'uso della modalità Macro.
La parte visibile dal mirino non è presente nell'immagine.	<ul style="list-style-type: none"> ● Quando la foto è stata scattata, l'utente ha guardato nel mirino obliquamente. 	<ul style="list-style-type: none"> ● Guardare nel mirino direttamente di fronte quando si scatta una foto.









IMPORTANTI NORME DI SICUREZZA

Questo prodotto è stato progettato pensando alla sicurezza e per fornire un servizio sicuro se gestito correttamente e in conformità a quanto indicato nel Manuale utente e nelle istruzioni in esso contenute. È importante che il prodotto e la pellicola INSTAX siano trattati correttamente e utilizzati solo per scattare foto come descritto in questo Manuale utente e nelle istruzioni della pellicola instax SQUARE. Per un impiego facile e sicuro, seguire quanto indicato in questo Manuale utente. È una buona idea anche conservare questo manuale in un luogo sicuro, facile da trovare, in modo da potervi fare riferimento, se necessario.







AVVERTENZA

Questo simbolo indica un pericolo che potrebbe provocare lesioni o la morte. Seguire queste istruzioni.

AVVERTENZA

-  **Non tentare mai di smontare il prodotto. Vi è pericolo di scosse elettriche.**
-  **Se il prodotto cade o viene danneggiato, mostrando così le parti interne, non toccarlo. Vi è pericolo di scosse elettriche.**
-  **Se la fotocamera o le batterie all'interno si surriscaldano, emettono fumo, producono un odore di bruciato o mostrano segni di condizioni insolite, rimuovere immediatamente le batterie. Utilizzare i guanti per evitare ustioni alle mani. Non rimuovere le batterie potrebbe provocare ustioni o incendi.**
-  **L'utilizzo di un flash troppo vicino agli occhi di una persona potrebbe influenzare negativamente la vista per un breve periodo. Fare attenzione quando si scattano fotografie di neonati o bambini piccoli.**
-  **Se la fotocamera si bagna o se un oggetto, per esempio dei pezzi di metallo, finiscono all'interno, rimuovere immediatamente le batterie per evitare l'accumulo di calore o un principio d'incendio all'interno della fotocamera.**
-  **Non utilizzare la fotocamera in luoghi in cui vi sono gas infiammabili, nei pressi di benzina, benzene, solventi per vernici o altre sostanze instabili che possono sprigionare vapori pericolosi. Farlo potrebbe provocare esplosioni o incendi.**
-  **Conservare la fotocamera fuori della portata di neonati e bambini piccoli. Diversamente si potrebbero causare gravi lesioni. (Per esempio, la cinghia avvolta intorno al collo di un bambino ne potrebbe provocare il soffocamento.)**
-  **Non smontare mai le batterie. Non sottoporle a calore, non gettarle nel fuoco né provocarne il cortocircuito. Diversamente si potrebbe causare l'esplosione delle batterie o, con la loro apertura, ustioni o incendi.**

AVVERTENZA

-  **Utilizzare solo le batterie specificate in questo prodotto. L'uso di un tipo non corretto di batterie potrebbe causare un'esplosione. Smaltire le batterie usate in base alle istruzioni sullo smaltimento delle batterie.**
-  **Assicurarsi che le batterie siano conservate in un luogo sicuro e ben lontano dalla portata di neonati, bambini piccoli o animali domestici. La conservazione impropria potrebbe provocare l'ingestione di una batteria da parte di un bambino. (Se la batteria viene ingerita da un bambino, chiamare un medico o recarsi in ospedale immediatamente.)**
-  **Non bagnare mai questo prodotto, né maneggiarlo con le mani bagnate. In caso contrario, si potrebbero provocare scosse elettriche.**
-  **Non scattare mai fotografie con flash di persone che vanno in bicicletta, sono alla guida di auto o si trovano a cavallo. Il flash può distrarre il conducente e spaventare l'animale, con la possibilità di causare un incidente.**
-  **Assicurarsi che le polarità della batteria \oplus e \ominus siano installate correttamente nella fotocamera. Una batteria danneggiata o una perdita di elettrolita potrebbero causare un incendio, lesioni e contaminare l'ambiente.**
-  **Non toccare le parti in movimento all'interno della fotocamera. Ciò potrebbe provocare lesioni.**



Il marchio "CE" certifica che questo prodotto soddisfa i requisiti della EU (Unione Europea) per quanto riguarda la sicurezza, la salute pubblica, l'ambiente e la tutela dei consumatori. ("CE" è l'abbreviazione di Conformità Europea).



Questo simbolo sulle batterie o sugli accumulatori indica che le batterie non devono essere trattate alla stregua di rifiuti domestici.



Smaltimento di apparecchi elettrici ed elettronici nelle abitazioni private

Smaltimento degli apparecchi elettrici ed elettronici usati

(Applicabile nell'Unione Europea e negli altri Paesi europei dove esistono sistemi di raccolta differenziata)

Questo simbolo sul prodotto, oppure nel manuale e nella garanzia e/o sulla confezione, indica che il prodotto non deve essere trattato alla stregua dei rifiuti domestici. Invece, il prodotto dovrebbe essere portato in un punto di raccolta predisposto per il riciclo di apparecchiature elettriche ed elettroniche.

Assicurando un corretto smaltimento del prodotto, si potranno impedire possibili conseguenze negative per l'ambiente e la salute umana, che potrebbero altrimenti essere causate da un inappropriato trattamento dei rifiuti del prodotto.

Se l'apparecchio contiene batterie o accumulatori facilmente rimovibili, si prega di smaltirli separatamente secondo le normative locali.

Il riciclo dei materiali aiuterà la conservazione delle risorse naturali. Per informazioni più dettagliate sul riciclo del prodotto, contattare l'ufficio della propria città, il servizio di smaltimento dei rifiuti domestici o il negozio dove si è acquistato il prodotto.

In Paesi diversi dall'Unione Europea: se si desidera smaltire questo prodotto, comprese le batterie o gli accumulatori, contattare le autorità locali per informazioni sul corretto metodo di smaltimento.

PRECAUZIONI E CURA DELLA FOTOCAMERA

CURA DELLA FOTOCAMERA

- ① La fotocamera è uno strumento di precisione. Non bagnarla né farla cadere. Inoltre, non esporla a sabbia.
- ② Non utilizzare una cinghia adatta ai telefoni cellulari o ad altri prodotti elettronici simili. Queste cinghie sono di solito troppo deboli per reggere la fotocamera in modo sicuro. Per motivi di sicurezza, utilizzare solo cinghie progettate per la fotocamera e impiegarle come specificamente previsto dalle istruzioni.
- ③ Quando si utilizza un treppiedi, controllarne la resistenza e quindi montare la fotocamera ruotando il treppiedi e non il corpo macchina della fotocamera. Quando si monta la fotocamera su un treppiedi, fare attenzione a non ruotare eccessivamente le vite del treppiedi, a non applicare una forza eccessiva, ecc. Inoltre, non trasportare la fotocamera mentre è montata sul treppiedi. Potrebbero verificarsi lesioni personali o danni alla fotocamera.
- ④ Se non si utilizza la fotocamera per un periodo prolungato, rimuovere le batterie e riporla al sicuro da calore, polvere e umidità.
- ⑤ Togliere terra e polvere dall'obiettivo, dalla finestra del mirino, ecc. con un soffiatore d'aria, strofinando delicatamente con un panno morbido.
- ⑥ Per rimuovere lo sporco, non utilizzare solventi, come diluenti o alcool.
- ⑦ Per evitare di danneggiare le pellicole, tenere puliti il vano pellicola e l'interno della fotocamera.
- ⑧ Nella stagione calda, non lasciare la fotocamera in un'automobile chiusa o sulla spiaggia, e non lasciarla in luoghi umidi.

- ⑨ Un gas antitarne, come il naftalene, influisce negativamente sulla fotocamera e sulle pellicole. Evitare di tenere la fotocamera e le pellicole in un cassetto con palline antitarne.
- ⑩ La fotocamera è controllata da computer. Se si dovesse riscontrare un problema operativo, rimuovere le batterie e quindi installarle nuovamente.
- ⑪ L'intervallo di temperatura entro il quale la fotocamera può essere utilizzata va +5 °C a +40 °C.

CURA DELLE STAMPE E DELLA PELLICOLA INSTAX SQUARE

- ① Conservare la pellicola in un luogo fresco e asciutto. Non lasciare la pellicola in un luogo dove la temperatura è estremamente alta (es. in un'automobile chiusa).
- ② Quando si carica un film pack, utilizzarlo nel più breve tempo possibile.
- ③ Se la pellicola è stata tenuta in un luogo dove la temperatura è estremamente alta o bassa, prima di iniziare a scattare foto portarla a temperatura ambiente.
- ④ Assicurarsi di utilizzare la pellicola prima della data di scadenza o della data indicata dalla dicitura "Use Before".
- ⑤ Evitare l'ispezione del bagaglio da stiva in aeroporto e altre forti illuminazioni a raggi X. L'effetto di offuscamento, ecc. potrebbe apparire su una pellicola non utilizzata. Si consiglia di portare con sé, come bagaglio a mano, la fotocamera e/o la pellicola sull'aereo. (Per ulteriori informazioni, verificare quanto previsto in ciascun aeroporto.)
- ⑥ Evitando forti fonti di luce, conservare le stampe sviluppate in un luogo fresco e asciutto.
- ⑦ Non forare, strappare o tagliare FUJIFILM Instant Film "instax SQUARE". Se la pellicola è danneggiata, non utilizzarla.

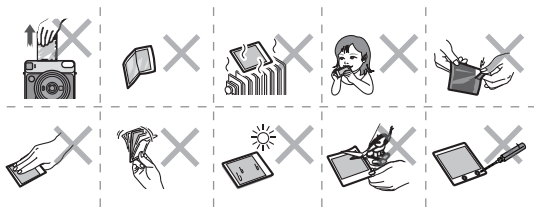

Informazioni per la tracciabilità in Europa

Produttore: FUJIFILM Corporation

Indirizzo, Città: 7-3, Akasaka 9-Chome, Minato-ku, Tokyo

Nazione: GIAPPONE

Rappresentante autorizzato in Europa:

FUJIFILM EUROPE GMBH

Indirizzo, Città: Dusseldorf Heesenstrasse 31, 40549

Nazione: Germania

Inhoud

Onderdeelnamen	198
De riem bevestigen	200
Batterijen plaatsen	201
Laden van het instax SQUARE-filmpakket.....	202
De camera in-/uitschakelen.....	204
Foto's maken	204
Een gebruikt instax SQUARE Film Pack uitnemen	205
Foto's maken met verschillende opnamestanden	206
Een opnamestand selecteren.....	206
Foto's maken zonder gebruik van de flits (flitsonderdrukking)	206
Opnamestand	207
De zelfontspanner gebruiken.....	209
De flitsfilter gebruiken.....	209
SPECIFICATIES	210
PROBLEEMOPLOSSEN	211
BELANGRIJKE VEILIGHEIDSMEEDEDELING	214

- Lees „BELANGRIJKE VEILIGHEIDSMEEDEDELING” (pagina 214) voor veilig gebruik.
- Bewaar deze gebruikershandleiding na het lezen op een veilige, makkelijk te vinden plaats, waar u deze zondig kunt raadplegen.

Onderdeelnamen

Voorkant

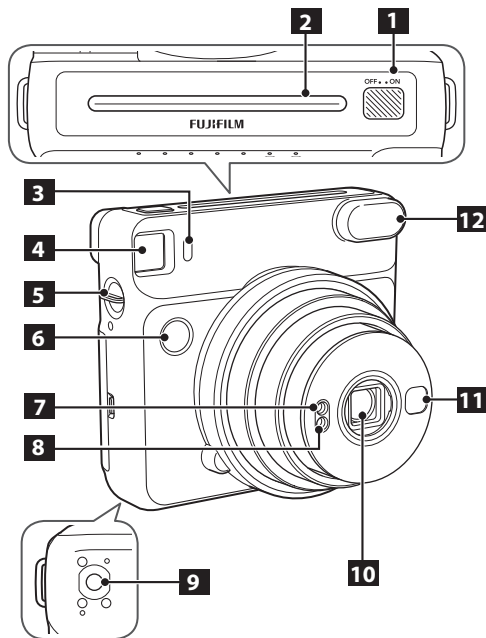

- 1** Stroomschakelaar
- 2** Filmuitwerpsleuf
- 3** Zelfontspannerlamp
- 4** Zoeker
- 5** Riemhaak
- 6** Sluiterknop
- 7** AE-lichtsensorvenster
- 8** Flitsensorvenster
- 9** Statiefaansluiting (statief wordt apart verkocht)
- 10** Lens/lenskap
- 11** Zelfportretspiegel
- 12** Flitslamp

Onderdeelnamen (vervolg)

Achterkant

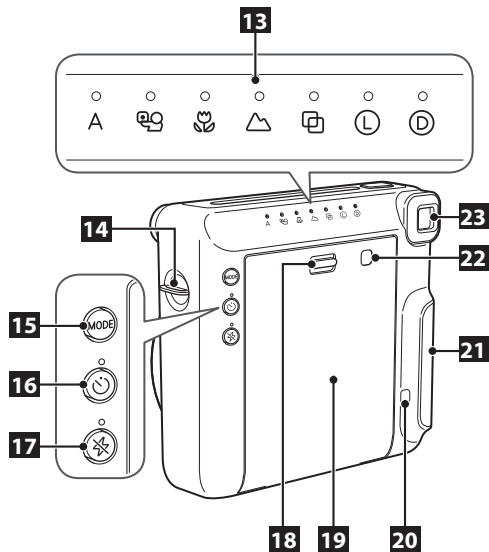

- 13** Standindicator/LED
- 14** Riemhaak
- 15** STAND (stand)-knop
- 16** Zelfontspannerknop
- 17** Knop voor flits-onderdrukking
- 18** Vergrendeling achterklep
- 19** Achterklep
- 20** Filmteller
- 21** Batterijdeksel
- 22** Venster voor filmpakket
- 23** Oculair

De riem bevestigen

Bevestig de meegeleverde camerariem aan het riemhaakje aan beide zijden, zoals getoond in onderstaande illustraties.

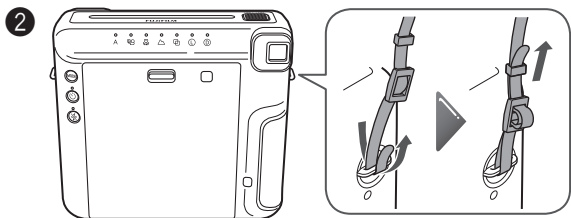
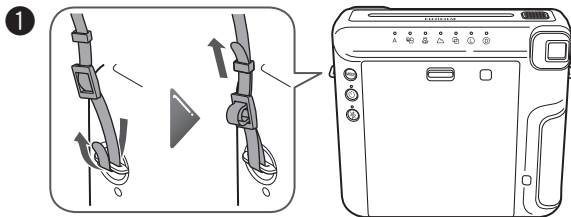

Let op

- Gebruik voor uw eigen veiligheid de riem alleen als schouderriem. Doe de riem niet om uw nek.
- Wees voorzichtig dat de riem de filmuitwerpsleuf niet blokkeert.

Batterijen plaatsen

Let op

- Gebruik twee nieuwe CR2-lithiumbatterijen. (Alle batterijen dienen nieuw en van hetzelfde merk/type te zijn).
- Plaats de batterijen voordat u het instax SQUARE-filmpakket plaatst.
- De prestaties van de batterij kunnen afnemen wanneer het koud is. In dit geval kunt u de batterijen opwarmen tot kamertemperatuur voordat u deze camera gaat gebruiken.

1

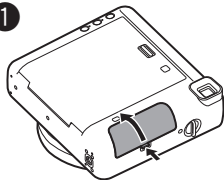

Open het deksel van het batterijvak.

2

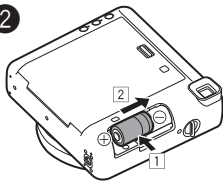

Plaats de batterijen.

- Steek één CR2 lithiumbatterij (1) recht naar binnen overeenkomstig de \oplus en \ominus polen en schuif de batterij helemaal naar het einde (2). Plaats vervolgens de andere batterij.

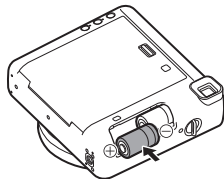

3

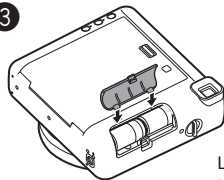

Lijn de lipjes van het batterijdeksel uit en duw op de batterijdekselvergrendeling totdat deze op zijn plaats klikt.

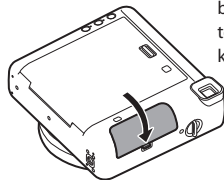

Om de batterijen te verwijderen, verwijdert u eerst één batterij en schuift vervolgens de andere batterij naar buiten.

NL

Laden van het instax SQUARE-filmpakket

Let op

Open de achterklep niet totdat u de film volledig hebt opgebruikt; anders zal de rest van de film worden blootgesteld en wit worden. De film kan niet meer worden gebruikt.

- Wanneer u het filmpak laadt, drukt u nooit op de twee rechthoekige gaten aan de achterkant van het filmpak.
- Gebruik nooit een filmpak nadat de houdbaarheidsperiode is verstreken; anders kan dit de camera beschadigen.

Gebruik alleen FUJIFILM Instant Film „instax SQUARE“. De instax-minifilm of instax WIDE-film kan niet worden gebruikt.

Opmerkingen over de filmpak

- Elke FUJIFILM Instant Film „instax SQUARE“-pak bevat 1 zwarte beschermfolie en 10 filmvellen.
- Verwijder de filmpak niet uit de binnenste verpakking voordat u deze in de camera plaatst.

Raadpleeg voor details de instructies en waarschuwingen op FUJIFILM Instant Film „instax SQUARE“.

1

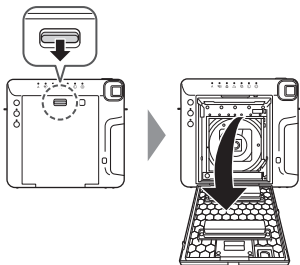

Druk de vergrendeling van de achterklep naar beneden om de achterklep te openen.

2

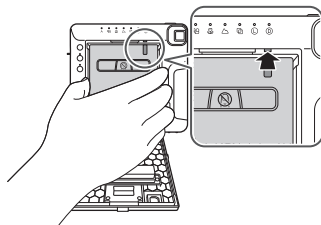

Houd beide zijden van de filmpak vast, lijn de gele markeringen op de camera en de filmpak uit, en steek deze vervolgens recht in.

Laden van de instax SQUARE-filmpak (vervolg)

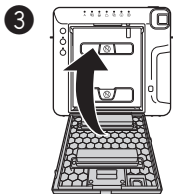

Sluit de achterklep. Zorg ervoor dat de vergrendeling van de achterklep op zijn plaats vastklikt.

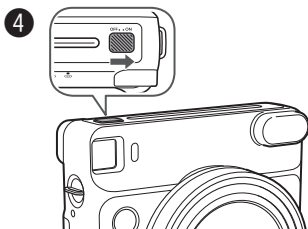

Schuif de hoofdschakelaar naar de „ON”-zijde om de camera in te schakelen.

- Houd de lenskap niet vast wanneer u de camera inschakelt; anders zal de lenskap niet openen.

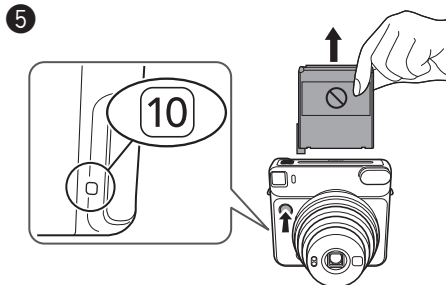

Druk op de ontspanknop. Het beschermvel (zwart) wordt naar buiten geschoven en „10” wordt weergegeven op de filmteller aan de achterkant van de camera. Verwijder het beschermvel voorzichtig.

De camera in-/uitschakelen

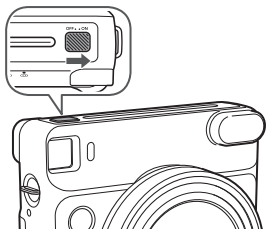

Schuif de hoofdschakelaar naar de „ON”-zijde om de camera in te schakelen.

De lens wordt uitgeschoven de LED op „A” gaat branden.

- Houd de lenskap niet vast wanneer u de camera inschakelt; anders zal de lenskap niet openen.

Schuif de hoofdschakelaar naar de „OFF”-zijde om de camera uit te schakelen.

De lens wordt ingetrokken en de LED op de standindicator zal uitschakelen.

Automatische uitschakeling

Als er geen bediening plaatsvindt gedurende 5 minuten, zullen de LED's aan de achterkant uitgaan en wordt de camera automatisch uitgeschakeld.

Druk op een van de knoppen op de achterkant om de camera weer in te schakelen.

Foto's maken

- 1 Schuif de hoofdschakelaar naar de „ON”-zijde om de camera in te schakelen.
- 2 Houd de camera vast en bevestig de gewenste compositie van de uiteindelijke afbeelding.

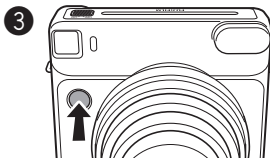

Druk op de ontspanknop.

- De sluitser wordt niet ontspannen terwijl de flitser wordt opgeladen. (Het lampje op de flitsonderdrukkingsknop zal knipperen terwijl de flitser wordt opgeladen).
- Houd de camera vast met het flitslampje bovenaan.
- Zorg ervoor dat uw vingers of de riem het oppervlak van de flitser, flitssensorvenster, AE-lampsensorvenster, de lens of foto-uitwerpsleuf niet bedekken.
- Kijk in de zoeker, zodat de „O”-markering in het midden verschijnt.
- Wees voorzichtig met het aanraken van het oppervlak van de lens wanneer u de ontspanknop indrukt.

Foto's maken (vervolg)

4

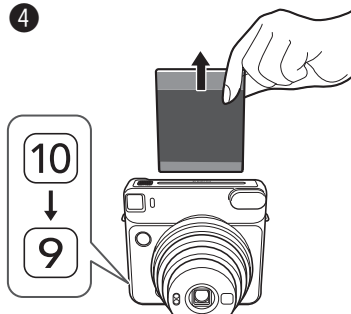

Elke keer dat u een foto maakt, neemt het nummer op de teller af vanaf „10” om het aantal resterende foto's weer te geven, en „0” wordt weergegeven wanneer u alle foto's hebt verbruikt.

Wanneer de film is uitgeworpen (de camera stopt met geluid maken), pakt u de rand van de film vast en trekt u deze er vervolgens uit.

- De ontwikkeltijd is ongeveer 90 seconden. (De tijd varieert afhankelijk van de omgevingstemperatuur).

Wanneer u klaar bent met het gebruiken van de camera, schakelt u de camera altijd naar „uit” om de levensduur van de batterij te behouden. Als de camera gedurende 5 minuten op „aan” ingeschakeld blijft zonder dat hij wordt gebruikt, zal deze automatisch naar „uit”schakelen.

Een gebruikt instax SQUARE Film Pack uitnemen

Wanneer „0” wordt weergegeven op de filmteller, neem de filmpak dan volgens onderstaande procedure uit.

1

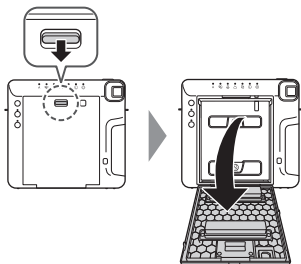

Druk de vergrendeling van de achterklep naar beneden om de achterklep te openen.

2



Pak de rechthoekige openingen op de filmpak vast en trek deze vervolgens recht uit.

NL

Foto's maken met verschillende opnamestanden

U kunt instellingen selecteren volgens het onderwerp of doel.

Een opnamestand selecteren

Druk op de MODE (stand)-knop.
De LED op de geselecteerde stand gaat branden.

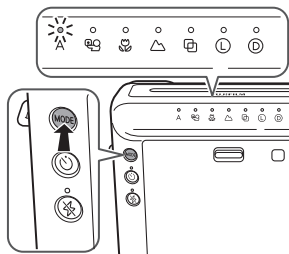

Telkens wanneer u op de MODE-knop drukt, verandert de opnamestand als volgt.

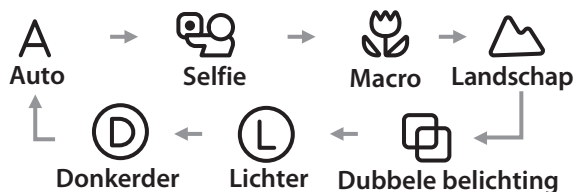

- Door een foto te maken, wijzigen de instellingen niet.
- Door de stroom uit te schakelen, wordt teruggekeerd naar Auto.

Foto's maken zonder gebruik van de flits (flitsonderdrukking)

Selecteer deze optie daar waar gebruik van de flits verboden is of wanneer u een foto wilt maken zonder flits in een heldere plaats.

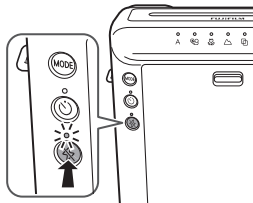

Druk op de flitsonderdrukknop.

De LED op de knop gaat branden en als u op de sluitknop drukt, zal de flits niet flitsen.

Flitsonderdrukking wordt behouden, zelfs na het indrukken van de sluitknop. Om te annuleren drukt u op de flitsonderdrukknop.

- Afhankelijk van de lichtomstandigheden kan het beeld er blauwachtig groen, roodachtig of donkerder of lichter uitzien dan verwacht.
- Wij adviseren het gebruik van een statief wanneer het donker is.

Foto's maken met verschillende opnamestanden (vervolg)

Opnamestand

- In een donkere omgeving wordt de langzame sluitertijd automatisch gebruikt. Houd de camera stevig vast om te voorkomen dat de camera schudt.
- Afhankelijk van de lichtomstandigheden kan de achtergrond er blauwachtig groen of roodachtig uitzien.

A Auto

Selecteer voor normale fotografie.

- De flits flitst met langzame sluitertijd (langzame synchro) in een donkere plaats, wordt de achtergrond helder gefotografeerd.



Selfie

U kunt een zelfportret maken met behulp van de zelfportretspiegel. Als u deze modus gebruikt, verkrijgt u de juiste helderheid en opnameafstand voor zelfportret.

1

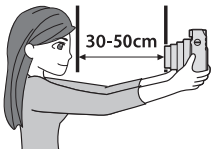

Houd de camera stevig vast en houd 30 cm tot 50 cm tussen u en de rand van de lens.

- Houd de camera stevig vast, in het bijzonder in een donkere omgeving, om onscherpte te voorkomen.

2

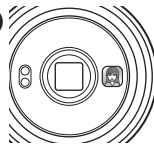

Bevestig de compositie met behulp van de zelfportretspiegel en neem vervolgens een foto.

- Als u een foto maakt, kijk dan niet naar de flits; anders kan een nagloed uw zicht tijdelijk verstoren.
- Als u op de sluiterknop drukt tijdens het opladen van de flits, zal de sluitertijd niet uitschakelen.

Foto's maken met verschillende opnamestanden (vervolg)

Opnamestand (vervolg)

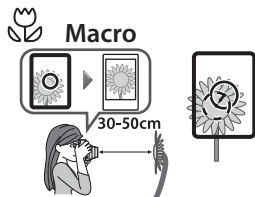

Selecteer wanneer u een onderwerp fotografeert van dichtbij (30-50 cm).

- Houd de camera zodanig vast dat de „O“-markering in de zoeker zich in de rechterbovenhoek van het midden van het onderwerp bevindt (zie de bovenstaande afbeelding), en maak vervolgens een foto.

Landschap

Selecteer wanneer een foto maakt van een onderwerp op grote afstand (2 m ~ ∞).

Dubbele belichting

2 onderwerpen worden gefotografeerd in één foto.

Wanneer u een foto maakt van het eerste onderwerp, zal de LED op  knipperen. Daarna schiet je de tweede.

Lichter

Selecteer om de foto lichter te maken als de foto's te donker worden weergegeven.

Donkerder

Selecteer om de foto donkerder te maken als de foto's te fel worden weergegeven.

De zelfontspanner gebruiken

U kunt de zelfontspanner gebruiken in combinatie met elke opnamestand.

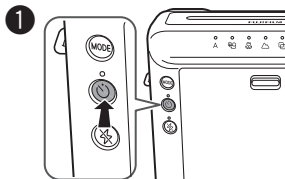

1 Druk eenmaal op de zelfontspannerknop. De LED op de zelfontspannerknop gaat branden.



2 Als u op de sluiterknop drukt, brandt het lampje voor de zelfontspanner ongeveer 7 seconden. Daarna knippert het lampje ongeveer 3 seconden en de sluitur wordt vrijgegeven.

※ Om de zelfontspanner te annuleren, drukt u op de zelfontspannerknop terwijl het lampje van de zelfontspanner brandt of knippert.

De flitsfilter gebruiken

Door gebruik van de flitsfilter kunt u een foto maken die er anders uitziet dan normaal.

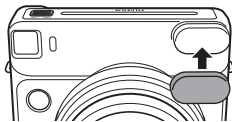

[Belangrijk] Wanneer u een foto maakt in een donkere ruimte

Als u een foto maakt met gebruik van de flitsfilter, ziet de foto er mogelijk donkerder uit dan verwacht. Selecteer  als opnamestand wanneer u gebruik maakt van de flitsfilter in een donkere ruimte, zoals binnenshuis, en u wilt dat de foto helderder wordt.

SPECIFICATIES

Film	FUJIFILM Instant Film „instax SQUARE“ (apart aangeschaft)
Fotoformaat	62 mm x 62 mm
Lens	Intrekbare lens, 2 componenten, 2 elementen, $f = 65,75$ mm, 1:12,6
Zoeker	Omgekeerde Galilese vinder, 0,4 x, met trefvlek
Scherpstellen	Door motor aangedreven met 3 bereiken (0,3 m - 0,5 m, 0,5 m - 2 m, 2 m en verder), macrofunctie (0,3 m - 0,5 m) normale modus (0,5 m - 2 m) landschapsmodus (2 m tot daarbuiten)
Sluittijd	Geprogrammeerde elektronische ontspanner, 1,6 sec - 1/400 sec.
Blootstellingregeling	Automatisch, vergrendelbereik (ISO 800): LV 5 - LV 15,5, Belichtingscompensatie: $\pm 2/3$ EV
Film Feeding Out	Automatisch
Filmontwikkeltijd	Ongeveer 90 seconden (afhankelijk van de omgevingstemperatuur)
Flitser	In de macrofunctie: Ingebouwde, automatische elektronische flitser In een andere stand dan de macrofunctie: Altijd knipperend Laadtijd: 0,2 sec - 7 sec (met een nieuwe batterij), laadindicator voor flitser, bereik van effectieve flitser: 0,3 m - 2,7 m
Zelfontspanner	Elektronisch geregeld, ca. 10 seconden vertraging, kan halverwege worden gestopt.
LED-display	Opnamestand (automatisch, selfie, macro, landschap, dubbele belichting), helderheidsaanpassing, flitsonderdrukking, zelfontspannerstand
Stroomvoorziening	Twee CR2/DL CR2-lithiumbatterijen Capaciteit: Ongeveer 30 instax SQUARE 10-pack filmpakketten met nieuwe CR2/DL CR2 lithiumbatterijen
Andere	Venster voor aanwezig filmpak, statiefaansluiting (statief wordt apart verkocht)
Afmetingen en gewicht	118,7 mm x 128,1 mm x 58,1 mm (zonder uitsteeksels)/393 g (zonder batterij, riem en filmpak)
Accessoires	Twee CR2/DL CR2 lithiumbatterijen, schouderriem, drie flitsfilters

* Specificaties zijn onderhevig aan wijzigingen voor verbetering.

* Certificeringsmerken waaraan de camera voldoet staan op de achterkant van de achterflap.

PROBLEEMOPLOSSEN

★ Wanneer moeten de batterijen worden vervangen

- ① Als de lens niet werkt wanneer de stroom wordt ingeschakeld.
- ② Wanneer het ongebruikelijk lang duurt voordat de flitser is opgeladen.
- ③ Wanneer de ontspanknop indrukken de camera uitschakelt.

* Vervang beide CR2-batterijen door nieuwe lithiumbatterijen van hetzelfde merk/type.

PROBLEEMOPLOSSEN

Tijdens gebruik

Problemen	Mogelijke oorzaken	Oplossingen
De ontspanknop kan niet worden ingedrukt.	<ol style="list-style-type: none">① Het batterijvermogen is laag.② De LED op de flitsonderdrukkingsknop of de zelfontspannerknop knippert snel.③ De filmteller toont het „0”-teken.	<ol style="list-style-type: none">① Vervang beide batterijen door nieuwe batterijen.② De flitser is aan het laden. Wacht tot de LED of het lampje uitgaat.③ Verwijder de filmpak en plaats een nieuwe filmpak.
De LED(s) op de standindicator knippert/knipperen.	<ul style="list-style-type: none">● De camera heeft wat problemen.	<ol style="list-style-type: none">① Verwijder de batterijen en plaats ze weer terug terwijl de LED knippert.② Als ① het probleem zich niet oplost, neem dan contact op met een erkende FUJIFILM-distributeur.
De filmpak laadt niet in uw camera, of laadt niet soepel en makkelijk in uw camera.	<ol style="list-style-type: none">① De filmpak is niet voor uw camera bestemd.② U laadt de filmpak niet correct.	<ol style="list-style-type: none">① Gebruik alleen FUJIFILM Instant Film „instax SQUARE”. (Andere films kunnen niet worden gebruikt).② Lijn de gele lijn op de filmpak uit met de gele positiemarkering in uw camera. Volg de FUJIFILM Instant Film „instax SQUARE” instructies.
De beschermfolie kan niet worden uitgeworpen.	<ul style="list-style-type: none">● Het batterijvermogen is laag.	<ul style="list-style-type: none">● Vervang beide batterijen door nieuwe batterijen en plaats de film nogmaals.

Problemen	Mogelijke oorzaken	Oplossingen
De film kan niet worden uitgeworpen.	<ol style="list-style-type: none"> ① De camera trilt of is gevallen en de film is niet juist uitgelijnd. ② De film is vastgelopen. 	<ol style="list-style-type: none"> ① Laad een nieuwe filmpak. ② Verwijder beide batterijen en plaats ze opnieuw. Als het probleem hiermee niet is opgelost, verwijdert u de vastgelopen film en plaatst u een nieuwe filmpak.
De batterij raakt snel uitgeput.	<ul style="list-style-type: none"> ● De batterijen zijn niet van hetzelfde type. 	<ul style="list-style-type: none"> ● Vervang beide batterijen door nieuwe CR2-lithiumbatterijen van hetzelfde merk/type.

Afgedrukte foto's

Problemen	Mogelijke oorzaken	Oplossingen
Gedeeltelijk of geheel voltooide afdruk is wit.	<ul style="list-style-type: none"> ● De achterklep is geopend voordat u de film hebt opgebruikt. 	<ul style="list-style-type: none"> ● Open de achterklep niet totdat u de film volledig hebt opgebruikt; anders zal de rest van de film worden blootgesteld en onbruikbaar worden.
De voltooide afdruk ziet er overbelicht uit. (Wit van kleur)	<ol style="list-style-type: none"> ① De omgevingstemperatuur is laag (onder +5 °C). ② Het AE-lichtsensorvenster of flitsensorvenster was bedekt. 	<ol style="list-style-type: none"> ① Plaats, voordat u foto's maakt, uw camera op een warme plaats om tot kamertemperatuur te laten opwarmen. ② Zorg ervoor dat u het AE-lichtsensor- of flitsensorvenster niet blokkeert, of dat niets het blokkeert.
De voltooide afdruk ziet er onderbelicht uit. (Donker)	<ol style="list-style-type: none"> ① De omgevingstemperatuur is hoog (boven +40 °C). ② De foto is tegen het licht in genomen. ③ Het flitslampoppervlak, het AE-lichtsensorvenster of het flitsensorvenster was bedekt. ④ De achtergrond is te licht ten opzichte van het onderwerp. ⑤ De flits heeft het onderwerp niet bereikt. ⑥ De flits werd weerkaatst door een spiegel of een raam. 	<ol style="list-style-type: none"> ① Houd de de camera, film (blootgestelde afdrukken) uit de buurt van overmatige hitte (+40 °C). ② Maak foto's met het licht achter u. ③ Zorg dat u het flitslampoppervlak, het AE-lichtsensorvenster of flitsensorvenster niet bedekt. ④ SELECTEER „L” voor de opnamestand. ⑤ Maak foto's op een afstand van minder dan 2,7 m van het onderwerp. ⑥ Maak foto's bij een hoek die niet naar de spiegel of het raam is gericht.

Problemen	Mogelijke oorzaken	Oplossingen
Het beeld is onscherp.	<ul style="list-style-type: none"> ① De opnameafstand is niet geschikt. ② De lens is niet schoon. ③ Uw camera werd bewogen bij het maken van de foto. 	<ul style="list-style-type: none"> ① Selecteer de opnamestand in overeenstemming met de afstand. ② Maak de lens schoon. ③ Houd uw camera stevig vast en druk de ontspanknop voorzichtig in. Omdat de lange sluitertijd is geselecteerd bij het fotograferen binnenshuis of buiten als het donker is, wordt het stabiliseren van de camera, door middel van een tafel, statief, enz. aanbevolen.
De foto is wazig.	<ul style="list-style-type: none"> ① Foto kreeg geen tijd om te ontwikkelen zonder dat het werd aangeraakt, druk werd uitgeoefend of andere interferentie optrad zodra deze uit de camera werd uitgeworpen. ② De foto kwam er niet soepel uit. 	<ul style="list-style-type: none"> ① U mag niet op de foto drukken, of deze vouwen. ② Blokkeer de filmuitgang niet met uw vinger.
Het onderwerp in de zoeker is verschoven in de voltooide afdruk.	<ul style="list-style-type: none"> ● De afstand tot het onderwerp is te klein. 	<ul style="list-style-type: none"> ● Zie opmerkingen over het gebruik van de macrofunctie.
Het deel dat te zien is via de zoeker is niet inbegrepen in de afbeelding.	<ul style="list-style-type: none"> ● U keek schuin in de zoeker wanneer u de foto maakte. 	<ul style="list-style-type: none"> ● Kijk in de zoeker vanaf de voorzijde wanneer u een foto maakt.

BELANGRIJKE VEILIGHEIDSMEDEDELING

Dit product is ontworpen met het oog op veiligheid, en om veiligheid te bieden wanneer het correct en in overeenstemming met de gebruikershandleiding en instructies wordt gebruikt. Het is belangrijk dat zowel het product als de INSTAX film juist worden behandeld en alleen worden gebruikt om foto's te maken zoals omschreven in deze gebruikershandleiding en in de instructies van instax SQUARE film. Voor uw gemak en veiligheid volgt u wat er in deze gebruikershandleiding staat geschreven. Het is ook een goed idee om deze gebruiksaanwijzing op een veilige plaats, waar u deze makkelijk kunt vinden en raadplegen indien nodig, te bewaren.



WAARSCHUWING







Dit symbool duidt op gevaar, dat kan leiden tot letsel of de dood. Volg deze instructies.



WAARSCHUWING

- ⚠ **Probeer dit product nooit uit elkaar te halen. Er bestaat gevaar voor een elektrische schok.**
- ⚠ **Als het apparaat is gevallen of beschadigd, zodanig dat het binnenste zichtbaar is, raak het dan niet aan. Er bestaat gevaar voor een elektrische schok.**
- ⚠ **Als de camera of de batterijen binnenin warm worden, beginnen te roken, een branderige geur produceren of enige andere ongebruikelijke conditie vertonen, verwijder de batterijen dan direct. Gebruik handschoenen om te voorkomen dat u uw handen brandt. Het niet verwijderen van batterijen kan resulteren in brandwonden of brand.**
- ⚠ **Het gebruik van een flitser te dicht bij de ogen van een persoon kan op korte termijn van invloed zijn op de ogen. Wees voorzichtig bij het nemen van foto's van baby's en kleine kinderen.**
- ⚠ **Als uw camera nat wordt of als er iets, zoals stukjes metaal, in de camera terecht komen, verwijder de batterijen dan direct om het opwarmen of ontstaan van brand binnenin de camera te voorkomen.**
- ⚠ **Gebruik deze camera niet op plaatsen met brandbaar gas of in de buurt van blootgestelde benzine, verfverdunder of andere onstabiele stoffen die gevaarlijke dampen kunnen afgeven. Dit kan een explosie of brand tot gevolg hebben.**
- ⚠ **Bewaar uw camera buiten het bereik van baby's en kleine kinderen. Doet u dit niet, dan kan dit leiden tot ernstig letsel. (De riem kan bijvoorbeeld om de nek van een kind gewikkeld raken wat kan leiden tot verstikking).**
- ⚠ **Haal de batterijen nooit uit elkaar. Stel ze niet bloot aan warmte, gooi ze niet in een open vuur en probeer ze niet kort te sluiten. Hierdoor zouden de batterijen kunnen exploderen of opensplijten wat brandwonden of brand kan veroorzaken.**

WAARSCHUWING

-  **Gebruik alleen de aangegeven batterijen in dit product. Gebruik van een onjuist type batterijen kan leiden tot een explosie. Gooi gebruikte batterijen weg in overeenstemming met de instructies met betrekking tot het wegwerpen van batterijen.**
-  **Zorg ervoor dat de batterijen worden bewaard op een veilige plaats en buiten het bereik van baby's, jonge kinderen of huisdieren. Onjuiste opslag kan ertoe leiden dat een kind een batterij inslikt. (Als een kind een batterij doorslikt, neemt u direct contact op met een arts of een ziekenhuis).**
-  **Dit product nooit nat maken of met natte handen hanteren. Als u dit toch doet, kan dit leiden tot een elektrische schok.**
-  **Neem nooit foto's met flitser van mensen die fietsen, autorijden of op een paard rijden. De flitser kan de bestuurder afleiden en het dier laten schrikken, wat een ongeluk tot gevolg kan hebben.**
-  **Zorg ervoor dat de \oplus en \ominus polen van de batterij correct in de camera zijn geplaatst. Een beschadigde batterij of elektrolytlekage kan brand of letsel veroorzaken, of het milieu vervuilen.**
-  **Raak geen bewegende delen binnenin de camera aan. Anders kunt u zich verwonden.**



Het "CE" label garandeert dat dit product voldoet aan de eisen van de EU (Europese Unie) met betrekking tot de veiligheid, de volksgezondheid, het milieu en de consumentenbescherming. ("CE" is de afkorting van Conformité Européenne.)

Voor klanten in Turkije:

EEE Voldoet aan de richtlijn.

Voor klanten in de V.S.:

FCC-verklaring

Dit toestel voldoet aan Deel 15 van de FCC-voorschriften. Het gebruik is onderworpen aan de volgende twee voorwaarden: (1) dit apparaat mag geen schadelijke interferentie veroorzaken en (2) dit apparaat moet ongevoelig zijn voor storingen, met inbegrip van interferentie die een ongewenste werking kan veroorzaken.

WAARSCHUWING

Deze apparatuur is getest en voldoet aan de beperkingen voor een Klasse B digitaal apparaat, overeenkomstig Deel 15 van de FCC-voorschriften. Deze voorwaarden zijn opgesteld als bescherming tegen schadelijke storing bij een huisinstallatie. Deze apparatuur kan radio-magnetische energie uitstralen en kan, indien niet geïnstalleerd en gebruikt overeenkomstig het instructieboek, schadelijke interferentie veroorzaken met radiocommunicatie. Er is echter geen garantie dat interferentie niet zal optreden in een bepaalde omgeving. Als deze apparatuur schadelijke storing voor radio- en televisieontvangst veroorzaakt, wat vastgesteld kan worden door de apparatuur uit en aan te zetten, wordt de gebruiker aangeraden te proberen de storing te verhelpen door één van de volgende maatregelen te nemen:

- de ontvangstantenne te heroriënteren of te verplaatsen
- de afstand tussen de apparatuur en de ontvanger te vergroten
- de apparatuur aan te sluiten op een ander stopcontact dan het stopcontact waar de ontvanger op aangesloten is
- de verdeler of een ervaren radio/tv-technicus te raadplegen voor verdere hulp

Veranderingen of modificaties die niet uitdrukkelijk zijn goedgekeurd door FUJIFILM kunnen het recht doen vervallen om dit apparaat te gebruiken.

Voor klanten in Canada:

WAARSCHUWING: Dit digitale apparaat van klasse B voldoet aan de specificaties van de Canadese ICES-003.



Dit symbool op de batterijen of accu's duidt aan dat deze batterijen niet als huishoudelijk afval mogen worden beschouwd.



Wegwerpen van elektrische en elektronische apparatuur in particuliere huishoudens

Wegwerpen van elektrische en elektronische apparatuur

(van toepassing in de Europese Unie en andere Europese landen waar afval gescheiden wordt ingezameld)

Dit symbool op het product, of in de handleiding en in de garantie, en/of op de verpakking geeft aan dat dit product niet kan worden verwerkt als huishoudelijk afval.

In plaats daarvan moet het naar een toepasselijk inzamelpunt voor de recyclage van elektrische en elektronische apparatuur worden gebracht.

Door ervoor te zorgen dat dit product correct wordt vernietigd, helpt u mogelijke negatieve gevolgen voor het milieu en de gezondheid van de mens te voorkomen, die kunnen worden veroorzaakt door de onjuiste verwerking van dit product.

Als uw apparatuur gemakkelijk verwijderbare batterijen of accu's bevat, dan moet u deze afzonderlijk volgens de plaatselijke voorschriften inleveren.

De recyclage van materialen helpt natuurlijke hulpbronnen te sparen. Voor verdere informatie over de recyclage van dit product kunt u contact opnemen met uw gemeente, de relevante dienst voor de verwerking van huishoudelijk afval of de winkel waar u dit product hebt aangekocht.

Voor landen buiten de EU: indien u dit product wenst weg te gooien, neem dan contact op met uw plaatselijke autoriteiten en vraag informatie over de juiste manier om dit product te verwerken.

ZORG VOOR DE CAMERA

- ① Uw camera is een precisie-instrument. Zorg dat hij niet nat wordt of valt. Stelt hem ook niet bloot aan zand.
- ② Gebruik geen riem die gemaakt is voor mobiele telefoons of andere vergelijkbare elektronische producten. Deze riemen zijn meestal te zwak om uw camera veilig te houden. Gebruik voor de veiligheid alleen riemen die zijn ontworpen voor uw camera en gebruik deze alleen zoals specifiek bedoeld en geïnstrueerd.
- ③ Als u een statief gebruikt, controleer dan de sterkte van het statief en bevestig de camera vervolgens door het statief te draaien in plaats van de camerabody. Wanneer u de camera op een statief bevestigt, zorg dan dat u de schroef van het statief niet overmatig draait, geen buitensporige kracht toepast, enz. De camera mag ook niet gedragen worden wanneer deze op het statief is bevestigd. Dit kan persoonlijk letsel of schade aan de camera tot gevolg hebben.
- ④ Als u uw camera gedurende een lange periode niet gebruikt, verwijder dan de batterijen en bewaar deze op een plek buiten bereik van hitte, stof en vocht.
- ⑤ Verwijder vuil en stof van de lens, zoekvenster, enz. met een luchtblazer en door licht af te vegen met een zachte doek.
- ⑥ Gebruik geen oplosmiddelen zoals thinner en alcohol om vuil te verwijderen.
- ⑦ Houd de filmkamer en de binnenkant van de camera schoon om beschadiging van films te voorkomen.
- ⑧ Laat uw camera bij warm weer niet achter in een afgesloten auto of op het strand, en laat hem ook niet achter op vochtige plekken.
- ⑨ Nachtafstotend gas zoals naftaleen heeft een nadelige invloed op uw camera en films. Vermijd het om je camera of films in een kast met mottenballen te bewaren.
- ⑩ Uw camera is computergestuurd. Als u bij gebruik problemen van de bediening ondervindt, verwijder dan de batterijen en plaats ze opnieuw.
- ⑪ Houd er rekening mee dat het temperatuurbereik waarbinnen uw camera gebruikt kan worden +5 °C tot +40 °C is.

INSTAX SQUARE FILM EN AFDruk ZORG

- ① Bewaar de film op een koele en droge plaats. Bewaar de film niet op een plek waar de temperatuur extreem hoog is (bijv. in een gesloten auto).
- ② Als u een filmpak plaatst, gebruik de film dan zo snel mogelijk.
- ③ Als de film is bewaard op een plek waar de temperatuur extreem hoog of laag is, breng deze dan op kamertemperatuur is, voordat u begint met het maken van foto's.
- ④ Zorg ervoor dat u de film gebruikt vóór de „Use Before“-datum.
- ⑤ Vermijd inspectie van bagage op de luchthaven en andere sterke röntgenbelichting. Het effect van beslaan, enz. kan op ongebruikte films verschijnen. Wij raden u aan de camera en/of de film in het vliegtuig mee te nemen als handbagage. (Neem contact op met iedere luchthaven voor meer informatie).
- ⑥ Vermijd sterk licht en bewaar de ontwikkelde afdrukken op een koele en droge plaats.
- ⑦ De FUJIFILM Instant Film „instax SQUARE“ mag niet geperforeerd, gescheurd of gesneden worden. Gebruik de film niet als deze is beschadigd.

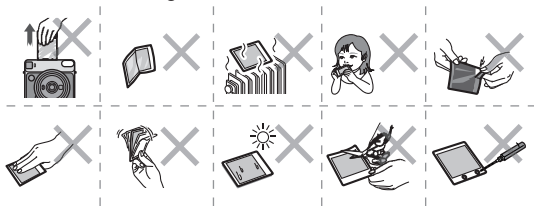

Informatie over traceerbaarheid in Europa

Fabrikant: FUJIFILM Corporation
Adres, stad: 7-3, Akasaka 9-Chome, Minato-ku, Tokyo
Land: JAPAN

Geautoriseerde vertegenwoordiger in Europa:
FUJIFILM EUROPE GMBH
Adres, stad: Dusseldorf Heesenstrasse 31, 40549
Land: Duitsland

Spis treści

Nazwy części	220
Mocowanie paska	222
Wkładanie baterii	223
Wkładanie kasetki filmu instax SQUARE	224
Włączanie/wyłączanie aparatu	226
Fotografowanie	226
Wymywanie zużytej kasetki filmu instax SQUARE	227
Fotografowanie w różnych trybach fotografowania	228
Wybór trybu fotografowania	228
Fotografowanie bez lampy błyskowej (wyłączenie błysku)	228
Tryb fotografowania	229
Korzystanie z samowyzwalacza	231
Korzystanie z filtra lampy błyskowej	231
DANE TECHNICZNE	232
ROZWIĄZYWANIE PROBLEMÓW	233
WAŻNE UWAGI DOTYCZĄCE BEZPIECZEŃSTWA	236

- Przeczytaj tekst w punkcie „WAŻNE UWAGI DOTYCZĄCE BEZPIECZEŃSTWA” (strona 236), aby bezpiecznie korzystać z produktu.
- Po przeczytaniu niniejszej instrukcji obsługi przechowuj ją w bezpiecznym i łatwo dostępnym miejscu, aby móc z niej skorzystać w razie potrzeby.

Nazwy części

Widok z przodu

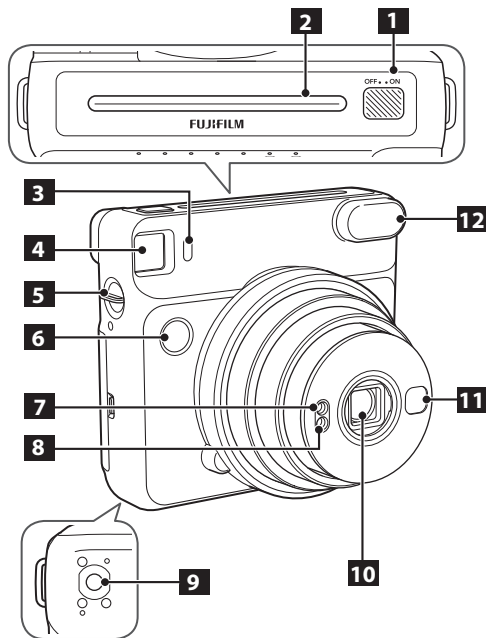

- 1** Włącznik
- 2** Szczelina wysuwu filmu
- 3** Lampka samowyzwalacza
- 4** Wizjer
- 5** Zaczep mocowania paska
- 6** Spust migawki
- 7** Okienko czujnika pomiaru ekspozycji
- 8** Okienko czujnika lampy błyskowej
- 9** Gniazdo mocowania statywu (Statyw sprzedawany oddzielnie)
- 10** Obiektyw/Zakrywka obiektywu
- 11** Lusterko do autoportretów
- 12** Reflektor lampy błyskowej

Nazwy części (ciąg dalszy)

Widok z tyłu

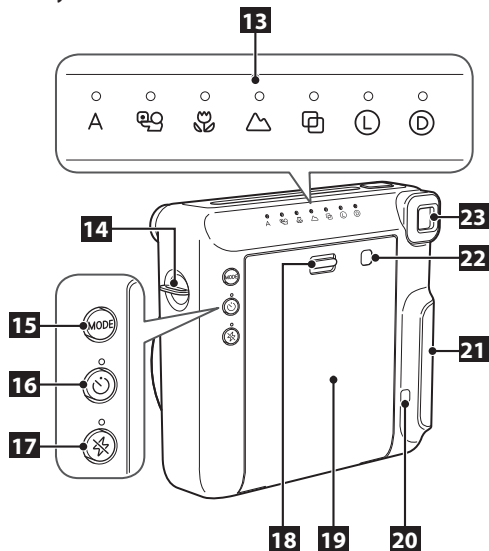

- 13** Wskaźnik trybu/diody LED
- 14** Zaczep mocowania paska
- 15** Przycisk MODE (trybu)
- 16** Przycisk samowyzwalacza
- 17** Przycisk wyłączenia lampy błyskowej
- 18** Blokada tylnej pokrywy
- 19** Tylna pokrywa
- 20** Licznik zdjęć
- 21** Pokrywa baterii
- 22** Okno potwierdzenia umieszczenia kasetki filmu
- 23** Okular wizjera

PL

Mocowanie paska

Zamocuj dołączony do zestawu pasek do zaczepu mocowania paska po obu stronach w sposób pokazany na poniższych ilustracjach.

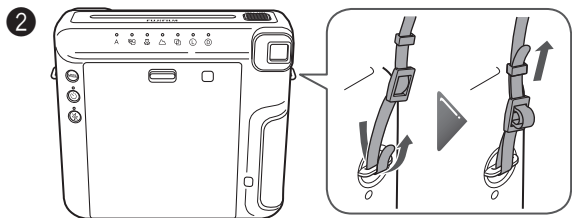
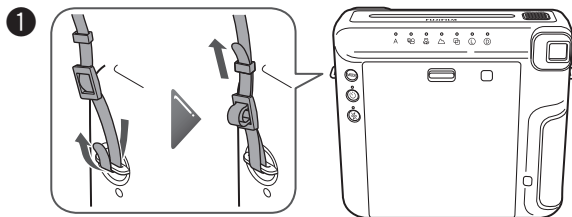

Uwaga

- Ze względów bezpieczeństwa należy używać paska wyłącznie do noszenia aparatu na ramieniu. Nie należy zakładać paska na szyję.
- Należy uważać, aby pasek nie zasłaniał szczeliny wysuwu filmu.

Wkładanie baterii

Uwaga

- Należy użyć dwóch nowych baterii litowych CR2. (Wszystkie baterie powinny być nowe i być tej samej marki/tego samego typu).
- Baterie należy włożyć do aparatu przed włożeniem do aparatu kasetki filmu SQUARE.
- W niskich temperaturach sprawność działania baterii może być niższa. W takich przypadkach przed skorzystaniem z aparatu należy ogrzać baterie do temperatury pokojowej.

1

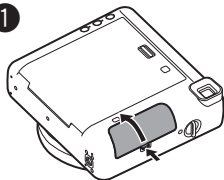

Otwórz pokrywę baterii.

2

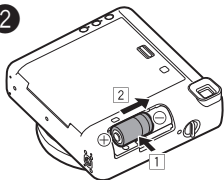

Włóż baterie.

- Włóż prosto jedną baterię litową CR2 (1) zgodnie z oznaczeniem biegunów \oplus i \ominus wsunij ją do końca (2). Następnie włóż drugą baterię.

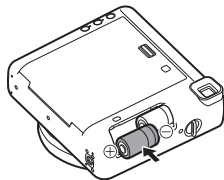

3

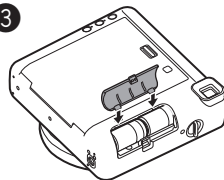

Dopasuj zaczepy na pokrywie baterii i naciskaj blokadę pokrywy baterii, aż zatrzaśnie się w prawidłowym położeniu.

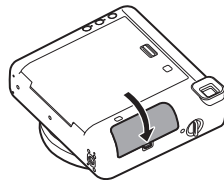

Aby wyjąć baterie, najpierw wyjmij jedną baterię, a następnie przesunij i wyjmij drugą baterię.

Wkładanie kasetki filmu instax SQUARE

Uwaga

Tylną pokrywę można otworzyć dopiero po zużyciu całego filmu. W przeciwnym razie niewykorzystana część filmu zostanie prześwietlona. Film nie będzie nadawał się do dalszego użytku.

- Podczas wkładania kasetki filmu nie wolno naciskać na dwa prostokątne otwory na tylnej ściance kasetki filmu.
- Nigdy nie należy używać kasetki filmu po upływie jej ważności. W przeciwnym razie może dojść do uszkodzenia aparatu.

Należy korzystać wyłącznie z filmów FUJIFILM do aparatów „instax SQUARE”. Nie wolno korzystać z filmów typu „mini” lub „instax WIDE”.

Uwagi dotyczące kasetki filmu

- Każda kasetka filmu „instax SQUARE” zawiera jedną czarną folię ochronną i 10 arkuszy filmu.
- Kasetkę filmu należy wyjąć z wewnętrznej torebki bezpośrednio przed włożeniem kasetki do aparatu.

Szczegółowe informacje znajdują się w instrukcji i ostrzeżeniach dotyczących filmu FUJIFILM „instax SQUARE”.

1

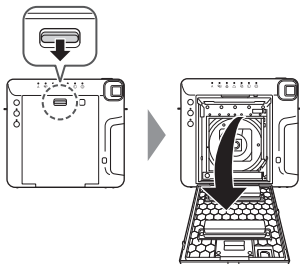

Naciśnij blokadę tylnej pokrywki, aby otworzyć tylną pokrywę.

2

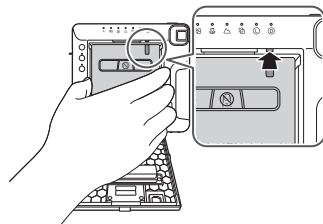

Trzymając kasetkę filmu za boczne krawędzie, dopasuj żółte oznaczenia w aparacie do oznaczeń na kasetce, a następnie włóż kasetkę prosto do aparatu.

Wkładanie kasetki filmu instax SQUARE (ciąg dalszy)

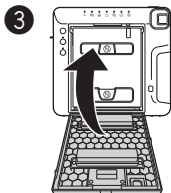

Zamknij pokrywę tylną. Dopilnuj, aby blokada tylnej pokrywy zatrzasnęła się w prawidłowym położeniu.

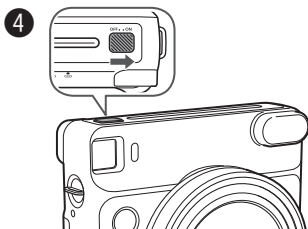

Przesuń włącznik w stronę napisu „ON”, aby włączyć aparat.

- Nie trzymaj zakrywki obiektywu podczas włączania aparatu. W przeciwnym razie zakrywka obiektywu nie otworzy się.

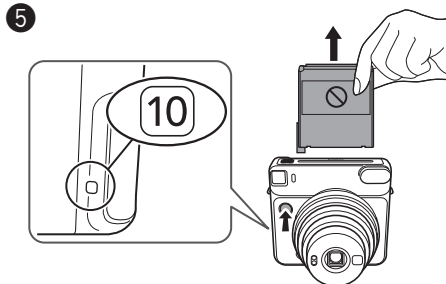

Naciśnij spust migawki. Ochronna folia filmu (czarna) zostanie wysunięta, a na liczniku zdjęć na tylnej ścianie aparatu wyświetlona zostanie cyfra „10”. Ostrożnie wyjmij folię ochronną.

Włączanie/wyłączanie aparatu

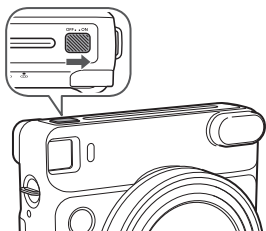

Przesuń włącznik w stronę napisu „ON”, aby włączyć aparat.

Obiektyw wysunie się i dioda LED na „A” zaświeci się.

- Nie trzymaj zakrywki obiektywu podczas włączania aparatu. W przeciwnym razie zakrywka obiektywu nie otworzy się.

Przesuń włącznik w stronę napisu „OFF”, aby wyłączyć aparat.

Obiektyw schowa się i dioda LED na wskaźniku trybu zgaśnie.

Automatyczne wyłączenie

Jeśli przez 5 minut nie zostanie wykonana żadna czynność, diody LED na tylnej ścianie aparatu zgasną i aparat wyłączy się automatycznie.

Naciśnij jeden z przycisków na tylnej ścianie, aby ponownie włączyć aparat.

Fotografowanie

- 1 Przesuń włącznik w stronę napisu „ON”, aby włączyć aparat.
- 2 Trzymając aparat, ustaw żądaną kompozycję gotowego zdjęcia.

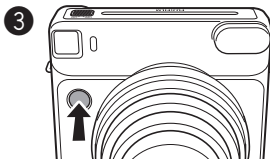

Naciśnij spust migawki.

- Gdy trwa ładowanie lampy błyskowej, migawka nie zostanie wyzwolona. (Dioda LED na przycisku wyłączenia lampy błyskowej miga podczas ładowania lampy błyskowej).
- Trzymaj aparat, utrzymując reflektor lampy błyskowej u góry.
- Uważaj, aby nie zasłonić palcami lub paskiem reflektora lampy błyskowej, okienka czujnika lampy błyskowej, okienka czujnika pomiaru ekspozycji, obiektywu lub szczeliny wysuwu filmu.
- Popatrz w wizjer w taki sposób, aby widzieć oznaczenie „O” pośrodku kadru.
- Uważaj, aby podczas naciskania spustu migawki nie dotknąć powierzchni obiektywu.

Fotografowanie (ciąg dalszy)

4

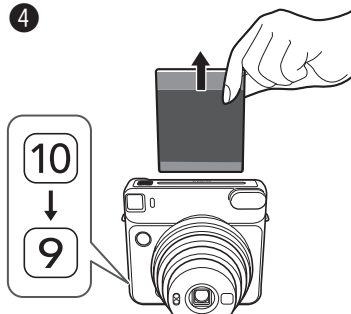

Po każdym zrobieniu zdjęcia liczba na liczniku zdjęć zmniejsza się o jeden (rozpoczynając od „10”), informując o liczbie pozostałych zdjęć, a po zużyciu całej kasetki filmu na liczniku wyświetlane jest „0”.

Po całkowitym wysunięciu filmu (aparat przestanie emitować dźwięki), chwycy krawędź filmu i wyjmij go.

- Czas wywoływania wynosi około 90 sekund. (Czas może być różny w zależności od temperatury otoczenia).

Po zakończeniu korzystania z aparatu zawsze przestawiaj włącznik w położenie „OFF”, aby nie zużywać baterii. Jeżeli aparat pozostanie włączony przez 5 minut i nie zostaną w tym czasie wykonane żadne czynności, aparat automatycznie się wyłączy.

Wymowanie zużytej kasetki filmu instax SQUARE

Gdy licznik zdjęć wskazuje „0”, wyjmij kasetkę filmu zgodnie z poniższą procedurą.

1

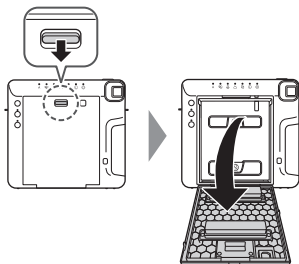

Naciśnij blokadę tylnej pokrywy, aby otworzyć tylną pokrywę.

2



Chwycy za prostokątne otwory w kasetce filmu, a następnie wyciągnij kasetkę, trzymając ją prosto.

Fotografowanie w różnych trybach fotografowania

Można wybrać ustawienia w zależności od fotografowanego obiektu lub zamierzeń twórczych.

Wybór trybu fotografowania

Naciśnij przycisk MODE (trybu).

Dioda LED wybranego trybu zaświeci się.

Po każdym naciśnięciu przycisku MODE tryb

fotografowania zmienia się w następującej kolejności.

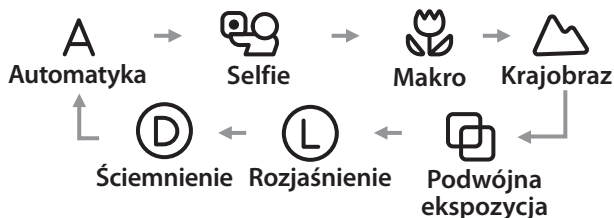
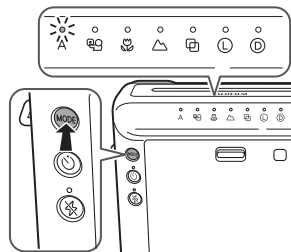

- Zrobienie zdjęcia nie powoduje zmiany ustawień.
- Wyłączenie aparatu powoduje przywrócenie trybu automatycznego.

Fotografowanie bez lampy błyskowej (wyłączenie błysku)

Wybieraj ten tryb w miejscach, gdzie korzystanie z lampy błyskowej jest zabronione, lub gdy chcesz zrobić zdjęcie bez lampy w jasnym miejscu.

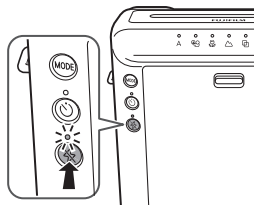

Naciśnij przycisk wyłączenia lampy błyskowej.

Dioda LED na przycisku zaświeci się, a naciśnięcie spustu migawki nie spowoduje emisji błysku przez lampę błyskową.

Lampa pozostaje wyłączona nawet po naciśnięciu spustu migawki. Aby ponownie włączyć lampę błyskową, wciśnij przycisk wyłączenia lampy błyskowej.

- W zależności od warunków oświetlenia zdjęcie może być niebieskawo-zielone, czerwone lub ciemniejsze albo jaśniejsze niż oczekiwano.
- W ciemności zalecamy korzystanie ze statywu.

Fotografowanie w różnych trybach fotografowania (ciąg dalszy)

Tryb fotografowania

- W ciemnym miejscu aparat może automatycznie zastosować długi czas otwarcia migawki. Trzymaj aparat stabilnie, aby uniknąć poruszenia zdjęcia.
- W zależności od warunków oświetlenia tło może być niebieskawo-zielone lub czerwone.

A Automatyka

Wybierz ten tryb, aby robić normalne zdjęcia.

- Ponieważ w ciemnym miejscu emisja błysku przez lampę błyskową jest połączona z długim czasem otwarcia migawki (synchronizacja z długim czasem otwarcia migawki), tło na zdjęciu będzie odpowiednio jasne.



Selfie

Korzystając z lusterka do autoportretów, możesz wykonać autoportret (selfie). W tym trybie aparat stosuje odpowiednią jasność i odległość fotografowania dla autoportretów.

1

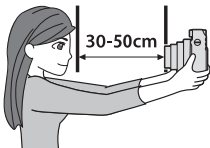

Trzymaj aparat stabilnie, utrzymując odległość od 30 cm do 50 cm między sobą a przednią krawędzią obiektywu.

- Trzymaj aparat stabilnie szczególnie w ciemnym miejscu, aby uniknąć poruszenia zdjęcia.

2

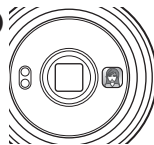

Potwierdź kompozycję zdjęcia za pomocą lusterka do autoportretów, a następnie zrób zdjęcie.

- Podczas robienia zdjęcia nie patrz na lampę błyskową. W przeciwnym razie błysk lampy może spowodować tymczasowe zakłócenie wzroku.
- Jeśli naciśniesz spust migawki podczas ładowania lampy błyskowej, migawka nie zostanie wyzwolona.

Fotografowanie w różnych trybach fotografowania (ciąg dalszy)

Tryb fotografowania (ciąg dalszy)

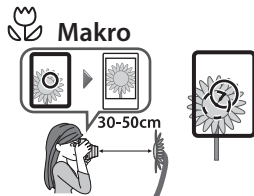

Wybierz ten tryb w celu fotografowania obiektów z niewielkiej odległości (30-50 cm).

- Trzymaj aparat w taki sposób, aby znak „O” w wizjerze znajdował się w prawej górnej części środka fotografowanego obiektu (patrz rysunek powyżej), a następnie zrób zdjęcie.

Krajobraz

Wybierz w celu fotografowania odległych obiektów (2 m~∞).

Podwójna ekspozycja

Fotografowanie 2 obiektów na jednym zdjęciu.

Po zrobieniu zdjęcia pierwszego obiektu dioda LED na  będzie migać. Następnie sfotografuj drugi obiekt.

Rozjaśnienie

Wybierz ten tryb w celu rozjaśnienia zdjęcia, jeśli zdjęcia wychodzą za ciemne.

Ściemnienie

Wybierz ten tryb, aby przyciemnić zdjęcie, jeśli zdjęcia wychodzą za jasne.

Korzystanie z samowyzwalacza

Samowyzwalacza można używać w dowolnym trybie fotografowania.

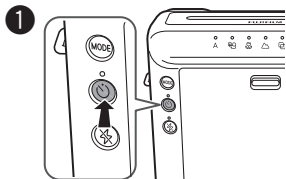

Naciśnij raz przycisk samowyzwalacza.
Na przycisku samowyzwalacza
zaświeci dioda LED.



Po naciśnięciu spustu migawki lampka samowyzwalacza świeci przez około 7 sekund. Następnie lampka miga przez około 3 sekundy, po czym następuje wyzwolenie migawki.

※ Aby anulować samowyzwalacz, naciśnij przycisk samowyzwalacza, gdy lampka samowyzwalacza świeci lub miga.

Korzystanie z filtra lampy błyskowej

Użycie filtra lampy błyskowej pozwala na uzyskanie zdjęcia wyglądającego inaczej niż normalnie.

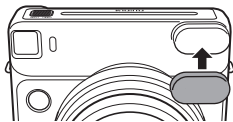

[Ważne] Podczas robienia zdjęć w ciemnym miejscu

Podczas robienia zdjęcia z użyciem filtra lampy błyskowej, zdjęcie może wyglądać na ciemniejsze niż oczekiwano. Wybierz tryb fotografowania **L** w przypadku używania filtra lampy błyskowej w ciemnym miejscu, np. wewnątrz pomieszczenia, jeśli chcesz, aby zdjęcie było jaśniejsze.

DANE TECHNICZNE

Film	Film do fotografii natychmiastowej FUJIFILM „instax SQUARE” (nabyty oddzielnie)
Format zdjęcia	62 mm x 62 mm
Obiektyw	Wysuwany obiektyw, 2 komponenty, 2 soczewki, $f = 65,75$ mm, 1:12,6
Wizjer	Wizjer odwrócony Galileusza, 0,4 x, z punktem celowania
Ustawianie ostrości	Napędzane silnikiem ustawianie w 3 zakresach (0,3 m - 0,5 m, 0,5 m - 2 m, 2 m do nieskończoności), tryb makro (0,3 m - 0,5 m), tryb normalny (0,5 m - 2 m), tryb krajobrazu (2 m do nieskończoności)
Wyzwalanie migawki	Zaprogramowane elektroniczne zwalnianie migawki, 1,6 s - 1/400 s.
Kontrola ekspozycji	Automatyczna, zakres blokady (ISO 800): LV 5 - LV 15,5, Kompensacja ekspozycji: $\pm 2/3$ EV
Wysuw filmu	Automatyczny
Czas wywołania filmu	Około 90 sekund (różni się w zależności od temperatury otoczenia)
Lampa błyskowa	W trybie makro: wbudowana automatyczna elektroniczna lampa błyskowa W trybie innym niż tryb makro: zawsze błyska Czas ładowania: 0,2 s - 7 s (jeśli używana jest nowa bateria), wskaźnik ładowania lampy błyskowej, skuteczny zasięg lampy błyskowej: 0,3 m - 2,7 m
Samowyzwalacz	Sterowany elektronicznie, opóźnienie około 10 sekund, możliwość zatrzymania w trakcie odliczania.
Kontrolki LED	Tryb fotografowania (automatyka, selfie, makro, krajobraz, podwójna ekspozycja), regulacja jasności, wyłączenie lampy błyskowej, tryb samowyzwalacza
Zasilanie	Dwie baterie litowe CR2/DL CR2 Wydajność: około 30 kasetek filmu instax SQUARE o pojemności 10 zdjęć, gdy baterie litowe CR2/DL CR2 są nowe
Inne	Okno potwierdzenia umieszczenia kasetki filmu, gniazdo mocowania statywu (statyw sprzedawany oddzielnie)
Wymiary i waga	118,7 mm x 128,1 mm x 58,1 mm (bez wystających elementów)/ 393 g (bez baterii, paska i kasetki filmu)
Akcesoria	Dwie baterie litowe CR2/DL CR2, pasek na ramię, trzy filtry lampy błyskowej

* Dane techniczne podlegają zmianie bez uprzedzenia z uwagi na możliwość wprowadzenia ulepszeń.

* Oznaczenia certyfikacyjne aparatu znajdują się na tylnej części obudowy.

ROZWIĄZYWANIE PROBLEMÓW

★ Kiedy wymienić baterie

- ① Gdy obiektyw nie działa po włączeniu aparatu.
- ② Gdy naładowanie lampy błyskowej trwa dłużej niż zwykle.
- ③ Gdy naciśnięcie spustu migawki powoduje wyłączenie aparatu.

* Wymień obie baterie CR2 na nowe baterie litowe tego samego typu i tej samej marki.

ROZWIĄZYWANIE PROBLEMÓW

Podczas obsługi

Problemy	Możliwe przyczyny	Rozwiązania
Migawka nie jest wyzwalana.	<ol style="list-style-type: none">① Poziom naładowania baterii jest niski.② Dioda LED na przycisku wyłączenia lampy błyskowej lub lampka samowyzwalacza miga szybko.③ Licznik zdjęć pokazuje symbol „0”.	<ol style="list-style-type: none">① Wymień obie baterie na nowe.② Trwa ładowanie lampy błyskowej. Poczekaj, aż dioda LED lub lampka zgaśnie.③ Wyjmij z aparatu kasetkę filmu i włóż nową kasetkę filmu.
Dioda(y) LED na wskaźniku trybu miga(ją).	<ul style="list-style-type: none">● Wystąpił problem z aparatem.	<ol style="list-style-type: none">① Jeśli dioda LED miga, wyjmij baterie i włóż je ponownie.② Jeśli zastosowanie ① nie rozwiązuje problemu, skontaktuj się z autoryzowanym dystrybutorem FUJIFILM.
Kasetka filmu nie daje się włożyć do aparatu lub jej włożenie jest utrudnione.	<ol style="list-style-type: none">① Kasetka filmu nie jest przeznaczona do tego aparatu.② Wkładasz kasetkę filmu nieprawidłowo.	<ol style="list-style-type: none">① Stosuj wyłącznie kasetki filmu FUJIFILM „instax SQUARE”. (Nie można używać innych filmów).② Dopasuj żółtą linię na kasetce filmu do żółtego znaku położenia w aparacie. Postępuj zgodnie z instrukcją dołączoną do filmu FUJIFILM „instax SQUARE”.
Nie można wysunąć folii ochronnej filmu.	<ul style="list-style-type: none">● Poziom naładowania baterii jest niski.	<ul style="list-style-type: none">● Wymień obie baterie na nowe i ponownie włóż kasetkę filmu.

Problemy	Możliwe przyczyny	Rozwiązania
Nie można wysunąć filmu.	<ul style="list-style-type: none"> ① Aparat został potrząśnięty lub upuszczony i film jest niewłaściwie ułożony. ② Film zaciął się. 	<ul style="list-style-type: none"> ① Włóż nową kasetkę filmu. ② Wyjmij obie baterie i włóż je ponownie. Jeśli to nie rozwiązuje problemu, wyjmij zablokowany film i włóż nową kasetkę filmu.
Bateria szybko się rozładowuje.	<ul style="list-style-type: none"> ● Baterie nie są tego samego typu. 	<ul style="list-style-type: none"> ● Wymień obie baterie na nowe baterie litowe CR2 tego samego typu i tej samej marki.

Wydrukowane odbitki

Problemy	Możliwe przyczyny	Rozwiązania
Część lub całość odbitki jest biała.	<ul style="list-style-type: none"> ● Tylna pokrywa została otwarta przed zużyciem całego filmu. 	<ul style="list-style-type: none"> ● Tylną pokrywę można otworzyć dopiero po zużyciu całego filmu. W przeciwnym razie niewykorzystana część filmu zostanie prześwietlona i zmarnowana.
Gotowa odbitka wygląda na prześwietloną. (Jest biała)	<ul style="list-style-type: none"> ① Temperatura otoczenia jest niska (poniżej +5 °C). ② Okienko czujnika pomiaru ekspozycji lub okienko czujnika lampy błyskowej było zasłonięte. 	<ul style="list-style-type: none"> ① Przed zrobieniem zdjęcia umieść aparat w ciepłym miejscu, aby osiągnął temperaturę pokojową. ② Uważaj, aby nie zasłaniać okienka czujnika pomiaru ekspozycji ani okienka czujnika lampy błyskowej i by nic nie zasłaniało tych okienek.
Gotowa odbitka wygląda na niedoświetloną. (Jest ciemna)	<ul style="list-style-type: none"> ① Temperatura otoczenia jest wysoka (powyżej +40 °C). ② Zdjęcie zostało zrobione pod światło. ③ Reflektor lampy błyskowej był zasłonięty albo zasłonięte było okienko czujnika pomiaru ekspozycji lub okienko czujnika lampy błyskowej. ④ Tło jest zbyt jasne w porównaniu do fotografowanego obiektu. ⑤ Światło lampy błyskowej nie dotarło do fotografowanego obiektu. ⑥ Światło lampy błyskowej odbiło się od lustra lub szyby. 	<ul style="list-style-type: none"> ① Chroń aparat i film (wywołane odbitki) przed nadmiernym ciepłem (+40 °C). ② Rób zdjęcia, mając światło za sobą. ③ Uważaj, aby nie zasłonić reflektora lampy błyskowej, okienka czujnika pomiaru ekspozycji lub okienka czujnika lampy błyskowej. ④ WYBIERZ tryb fotografowania „L”. ⑤ Rób zdjęcia z odległości mniejszej niż 2,7 m od fotografowanego obiektu. ⑥ Rob zdjęcia pod kątem innym niż kąt prosty w stosunku do lustra lub szyby.

Problemy	Możliwe przyczyny	Rozwiązania
Zdjęcie jest nieostre.	<ul style="list-style-type: none"> ① Odległość zdjęciowa jest niewłaściwa. ② Obiektyw jest zabrudzony. ③ Aparat został poruszony podczas robienia zdjęcia. 	<ul style="list-style-type: none"> ① Wybierz tryb fotografowania dopasowany do odległości. ② Oczyszcz obiektyw. ③ Trzymaj aparat stabilnie i naciskaj spust migawki delikatnie. Ponieważ długi czas otwarcia migawki jest wybierany przez aparat podczas fotografowania wewnątrz pomieszczeń lub w ciemności na wolnym powietrzu, zalecamy ustabilizowanie aparatu za pomocą stołu, statywu itp.
Zdjęcie jest rozmyte.	<ul style="list-style-type: none"> ① W trakcie wywoływania odbitka została dotknięta, naciśnięta lub po wysunięciu filmu z aparatu proces wywoływania został zakłócony w inny sposób. ② Zdjęcie nie zostało gładko wysunięte z aparatu. 	<ul style="list-style-type: none"> ① Nie naciskaj na zdjęcie ani go nie zginaj. ② Nie zasłaniaj palcem szczeliny wysuwu filmu.
Obiekt widoczny w wizjerze jest przesunięty na gotowej odbitce.	<ul style="list-style-type: none"> ● Zdjęcie zostało zrobione zbyt blisko obiektu. 	<ul style="list-style-type: none"> ● Skorzystaj ze wskazówek dotyczących używania trybu makro.
Część obrazu widzianego przez wizjer nie znajduje się na zdjęciu.	<ul style="list-style-type: none"> ● Podczas robienia zdjęcia patrzyłeś przez wizjer pod kątem. 	<ul style="list-style-type: none"> ● Podczas robienia zdjęcia patrz przez wizjer prosto od przodu.

WAŻNE UWAGI DOTYCZĄCE BEZPIECZEŃSTWA

Niniejszy produkt zaprojektowano z uwzględnieniem zasad bezpieczeństwa i jego obsługa jest całkowicie bezpieczna pod warunkiem postępowania zgodnie z instrukcją obsługi. Ważne jest, aby obsługiwać zarówno produkt, jak i film INSTAX, prawidłowo i wykorzystywać je wyłącznie do robienia zdjęć zgodnie z opisem w niniejszej instrukcji obsługi oraz instrukcji filmu instax SQUARE. Dla własnej wygody i bezpieczeństwa proszę przestrzegać treści niniejszej instrukcji obsługi. Zalecamy również przechowywanie niniejszej instrukcji obsługi w bezpiecznym i łatwo dostępnym miejscu, aby móc skorzystać z niej w razie potrzeby.







OSTRZEŻENIE

Ten symbol oznacza zagrożenie, które może prowadzić do obrażeń ciała lub śmierci. Proszę postępować zgodnie z poniższymi instrukcjami.

OSTRZEŻENIE

- ⚠ **Nigdy nie podejmuj prób demontażu tego produktu. Występuje ryzyko porażenia prądem.**
- ⚠ **Jeśli produkt zostanie upuszczony lub inaczej uszkodzony w taki sposób, że widoczne jest jego wnętrze, nie dotykaj go. Występuje ryzyko porażenia prądem.**
- ⚠ **Jeśli aparat lub baterie w aparacie silnie się rozgrzeją, zaczną dymić, emitować zapach spalenizny lub wykazywać jakiegokolwiek oznaki nietypowego stanu, niezwłocznie wyjmij baterie. Użyj rękawic, aby nie poparzyć sobie dłoni. Pozostawienie baterii w aparacie może doprowadzić do poparzenia lub pożaru.**
- ⚠ **Użycie lampy błyskowej zbyt blisko oczu fotografowanej osoby może spowodować krótkotrwałe ograniczenie widzenia. Zachowaj ostrożność podczas robienia zdjęć niemowląt i małych dzieci.**
- ⚠ **Jeśli aparat zostanie zamoczony lub jeśli coś dostanie się do jego wnętrza, np. kawałki metalu, niezwłocznie wyjmij baterie, aby uniknąć nagromadzenia się ciepła lub wybuchu pożaru wewnątrz aparatu.**
- ⚠ **Nie używaj tego aparatu w miejscach, gdzie występują gazy łatwopalne, ani w pobliżu benzyny, benzenu, rozcieńczalnika do farb lub innych lotnych substancji, które mogą wydzielać niebezpieczne opary. W przeciwnym wypadku może dojść do wybuchu lub pożaru.**
- ⚠ **Przechowuj aparat w miejscu niedostępnym dla niemowląt i małych dzieci. Nieprzestrzeganie tego zalecenia może prowadzić do poważnych obrażeń ciała. (Na przykład pasek aparatu może owinąć się wokół szyi dziecka i spowodować uduszenie).**
- ⚠ **Nigdy nie demontuj baterii. Nie wystawiaj ich na działanie ciepła, nie wrzucaj do otwartego ognia ani nie próbuj ich zwierać. Takie działanie może prowadzić do wybuchu baterii lub ich rozerwania, co może prowadzić do poparzeń lub pożaru.**

OSTRZEŻENIE

-  **Używaj w tym produkcie jedynie wyznaczonych baterii. Użycie baterii niewłaściwego typu może spowodować wybuch. Zużyte baterie oddawaj do utylizacji zgodnie z instrukcją utylizacji baterii.**
-  **Koniecznienie przechowuj baterie w bezpiecznym miejscu niedostępnym dla niemowląt, małych dzieci lub zwierząt domowych. Niewłaściwe przechowywanie może prowadzić do połknięcia baterii przez dziecko. (Jeśli dziecko połknie baterię, niezwłocznie skorzystaj z pomocy lekarskiej).**
-  **Nigdy nie pozwalaj na to, aby produkt został zmoczony, i nie dotykaj go mokrymi rękami. Niezastosowanie się do tego zalecenia może spowodować porażenie prądem.**
-  **Nigdy nie rób zdjęć z lampą błyskową osobom jadącym na rowerze lub koniu albo prowadzącym samochód. Błysk lampy błyskowej może zdezorientować rowerzystę, kierowcę lub jeźdźca i przestraszyć zwierzę, powodując wypadek.**
-  **Dopilnuj, aby bieguny \oplus i \ominus baterii zostały włożone poprawnie do aparatu. Uszkodzenie baterii lub wyciek elektrolitu może spowodować pożar, obrażenia ciała oraz zanieczyszczenie środowiska.**
-  **Nie dotykaj ruchomych części wewnątrz aparatu. W przeciwnym razie możesz odnieść obrażenia ciała.**



Oznaczenie „CE” stanowi, iż niniejszy produkt spełnia obowiązujące w UE (Unii Europejskiej) wymagania odnośnie bezpieczeństwa, ochrony zdrowia, środowiska i praw konsumentów. („CE” jest skrótem od Conformité Européenne.)

UWAGI DOTYCZĄCE BEZPIECZEŃSTWA:

EEE - Zgodność z dyrektywą.

Niniejszy produkt zaprojektowano z uwzględnieniem zasad bezpieczeństwa. Jest on w pełni bezpieczny pod warunkiem obsługi i użytkowania zgodnie z zasadami przedstawionymi w niniejszej instrukcji obsługi. Należy zwrócić uwagę, aby zarówno aparat jak i kasetka z filmem INSTAX były obsługiwane prawidłowo oraz by były wykorzystywane wyłącznie do robienia zdjęć, jak określono to w niniejszej instrukcji obsługi i we wskazania dołączonych do kasetki z filmem INSTAX mini. Dla wygody i bezpieczeństwa prosimy o stosowanie się do zasad zawartych w tej dokumentacji. Prosimy też o pozostawienie instrukcji obsługi, by zawsze mogła służyć pomocą.



Ten symbol na bateriach lub akumulatorach oznacza, że nie można ich traktować jak zwykłych odpadów z gospodarstw domowych.



Utylizacja zużytego sprzętu Elektrycznego i Elektronicznego

(Odonosi się do Unii Europejskiej oraz innych krajów Europy, w których funkcjonuje system selektywnego zbierania odpadów)

Symbol ten umieszczony na produkcie, w instrukcji obsługi, na karcie gwarancyjnej lub na opakowaniu wskazuje, że produkt nie powinien być traktowany jak odpady z gospodarstw domowych.

Tak oznaczone produkty powinny być dostarczane do odpowiednich punktów odbioru sprzętu elektrycznego i elektronicznego przeznaczonego do recyklingu. Zapewniając prawidłową utylizację produktu, wspomagasz ochronę środowiska i zdrowia.

Jeśli sprzęt zawiera łatwe do wyjęcia baterie lub akumulatory, należy zbierać je oddzielnie stosowanie do lokalnych przepisów.

Recykling materiałów chroni zasoby naturalne. Więcej informacji na temat recyklingu produktów dostępnych jest w biurach lokalnych władz, firmach zajmujących się utylizacją produktów jak również w sklepie, w którym zakupiono niniejszy produkt.

W krajach poza UE: Jeśli chcesz wyrzucić niniejszy produkt, skontaktuj się z odpowiednimi władzami lokalnymi i zapytaj o prawidłowy sposób utylizacji aparatu.

ZASADY ROZSĄDNEJ KONSERWACJI APARATU

KONSERWACJA APARATU

- 1) Ten aparat jest precyzyjnym urządzeniem. Nie mocz go ani nie upuszczaj. Poza tym nie narażaj go na działanie piasku.
- 2) Nie używaj paska przeznaczonego do telefonów komórkowych lub innych podobnych produktów elektronicznych.
Te paski są zwykle za słabe, aby bezpiecznie utrzymywać ciężar aparatu. Ze względów bezpieczeństwa używaj tylko pasków przeznaczonych do tego aparatu i używaj ich wyłącznie zgodnie z przeznaczeniem i instrukcją.
- 3) Podczas korzystanie ze statywu sprawdź wytrzymałość statywu, a następnie zamontuj aparat na statywie, obracając statywem, a nie korpusem aparatu. Podczas mocowania aparatu na statywie uważaj, aby nie wkręcić śruby statywu za mocno, nie używać nadmiernej siły itp. Ponadto, nie przenoś aparatu zamocowanego na statywie. W przeciwnym razie może dojść do obrażeń ciała lub uszkodzenia aparatu.
- 4) Jeśli nie będziesz używać aparatu przez długi okres, wyjmij z niego baterie i przechowuj go w miejscu chronionym przed gorącem, pyłem i wilgocią.
- 5) Usuń zabrudzenia i kurz z obiektywu, okienka wizjera itp. przy pomocy gruszki, a następnie delikatnie przetrzyj te elementy miękką ściereczką.
- 6) Do usuwania zanieczyszczeń nie używaj rozpuszczalników, takich jak rozcieńczalnik lub alkohol.
- 7) Utrzymuj komorę kasetki filmu i wnętrze aparatu w czystości, aby uniknąć uszkodzenia filmu.
- 8) Gdy temperatura jest wysoka, nie pozostawiaj aparatu w zamkniętym samochodzie lub na plaży i nie pozostawiaj go w wilgotnych miejscach.

- ⑨ Środki odstrasżające mole, np. naftalina, mają negatywny wpływ na aparat i filmy. Unikaj przechowywania aparatu lub filmów w szufladzie lub szafie z kulkami na mole.
- ⑩ Ten aparat jest sterowany przez komputer. Jeśli wystąpi problem z obsługą, wyjmij baterie i włóż je ponownie.
- ⑪ Zwróć uwagę, że zakres temperatur, w którym można używać aparatu, wynosi od +5 °C do +40 °C.

KONSERWACJA FILMU INSTAX SQUARE I ODBITEK

- ① Przechowuj film w chłodnym i suchym miejscu. Nie pozostawiaj filmu w miejscu o skrajnie wysokiej temperaturze (np. w zamkniętym samochodzie).
- ② Po włożeniu kasetki filmu do aparatu wykorzystaj film jak najszybciej.
- ③ Jeśli film był przechowywany w miejscu o skrajnie wysokiej lub niskiej temperaturze, przed zrobieniem zdjęć pozostaw go na jakiś czas w miejscu o temperaturze pokojowej, aby osiągnął temperaturę pokojową.
- ④ Pamiętaj, aby zużyć film przed jego datą przydatności do użycia.
- ⑤ Chroń film przed urządzeniami do kontroli bagażu rejestrowanego i innymi źródłami silnego promieniowania rentgenowskiego. Na niez użytym filmie może pojawić się efekt zmatowienia itp. Zalecamy przewożenie aparatu i/ lub filmu na pokładzie samolotu w bagażu podręcznym. (Aby uzyskać więcej informacji, skorzystaj z pomocy obsługi używanego lotniska).
- ⑥ Chroń wywołane odbitki przed silnym światłem i przechowuj je w chłodnym i suchym miejscu.
- ⑦ Nie przekłuwaj, nie rozdzieraj ani nie przecinaj kasetek filmu FUJIFILM „instax SQUARE”. Jeśli film ulegnie uszkodzeniu, nie używaj go.

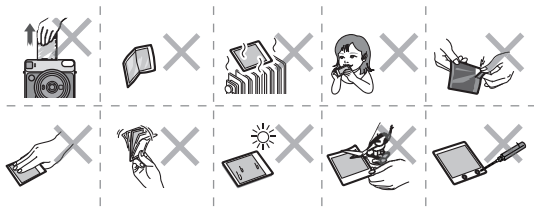

Informacje dotyczące identyfikowalności w

Europie

Producent: FUJIFILM Corporation

Adres, miasto: 7-3, Akasaka 9-Chome, Minato-ku, Tokio

Kraj: JAPONIA

Autoryzowany przedstawiciel w Europie:

FUJIFILM EUROPE GMBH

Adres, miasto: Dusseldorf Heesenstrasse 31, 40549

Kraj: Niemcy

Obsah

Názvy součástí.....	242
Přípevnění popruhu	244
Vložení baterií.....	245
Vkládání filmové kazety instax SQUARE	246
Zapínání/vypínání fotoaparátu.....	248
Fotografování	248
Vyjmutí použité filmové kazety instax SQUARE.....	249
Fotografování v různých režimech.....	250
Výběr režimu fotografování	250
Fotografování bez použití blesku (potlačení blesku).....	250
Režim fotografování.....	251
Použití samospouště.....	253
Použití bleskového filtru	253
TECHNICKÉ PARAMETRY	254
ŘEŠENÍ POTÍŽÍ	255
DŮLEŽITÉ BEZPEČNOSTNÍ UPOZORNĚNÍ	258

- Pro bezpečné používání si přečtěte „DŮLEŽITÉ BEZPEČNOSTNÍ UPOZORNĚNÍ“ (strana 258).
- Po přečtení uchovávejte tuto uživatelskou příručku na bezpečném a snadno dostupném místě, kde do ní můžete v případě potřeby nahlédnout.

Názvy součástí

Přední strana

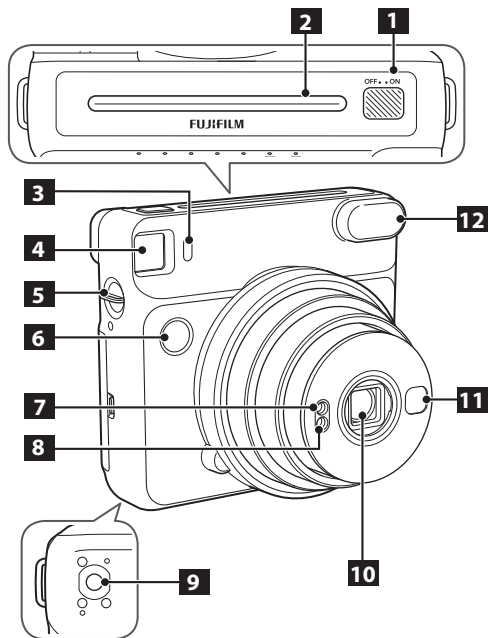

- 1** Tlačítko zapnutí/vypnutí
- 2** Výstupní štěrбина filmu
- 3** Kontrolka samospouště
- 4** Hledáček
- 5** Očko na popruh
- 6** Tlačítko spouště
- 7** Okénko světelného čidla AE
- 8** Okénko čidla blesku
- 9** Úchyt pro stativ (stativ se prodává samostatně)
- 10** Objektiv/kryt objektivu
- 11** Zrcátko pro autoportréty
- 12** Krycí skličko blesku

Názvy součástí (pokračování)

Zadní strana

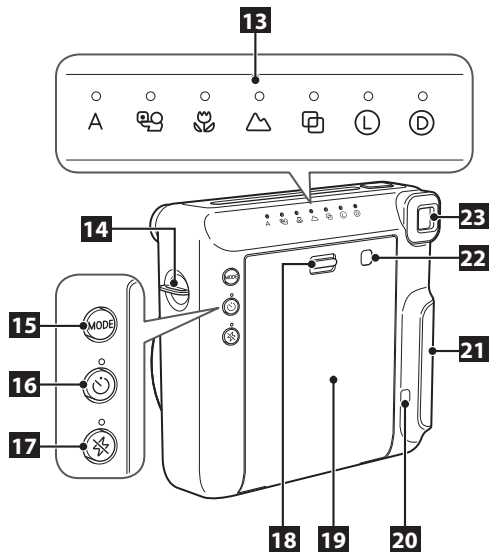

- 13** Ukazatel/LED režimu
- 14** Očko na popruh
- 15** Tlačítko MODE (režim)
- 16** Tlačítko samospouště
- 17** Tlačítko potlačení blesku
- 18** Zámek zadního krytu
- 19** Zadní kryt
- 20** Počítadlo snímků
- 21** Víčko prostoru pro baterie
- 22** Průhledítko pro film
- 23** Okulár

Přípevnění popruhu

Přiložený popruh upevněte do oček na obou stranách fotoaparátu, jak je znázorněno na následujících obrázcích.

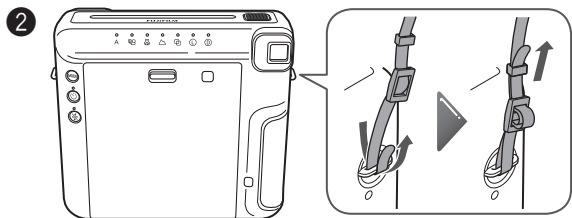
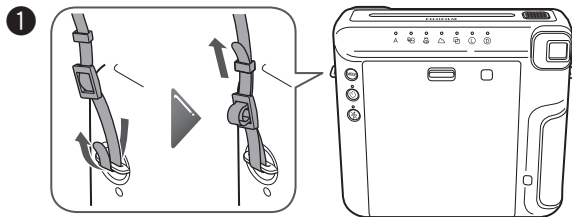

CS

Upozornění

- Z bezpečnostních důvodů popruh používejte pouze k nošení fotoaparátu přes rameno. Nenasazujte si jej kolem krku.
- Dávejte pozor, aby popruh nepřekážel před výstupní štěrbinou filmu.

Vložení baterií

Upozornění

- Použijte dvě nové lithiové baterie CR2. (Všechny baterie musí být nové a stejné značky/typu.)
- Baterie vložte dříve, než vložíte filmovou kazetu instax SQUARE.
- Pokud je baterie studená, může se snížit její výkon. V takovém případě baterie před použitím fotoaparátu zahřejte na pokojovou teplotu.

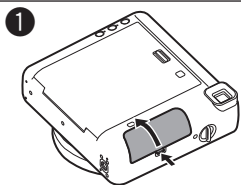

Otevřete víčko prostoru pro baterie.

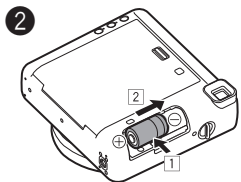

Vložte baterie.

- Vložte první lithiovou baterii CR2 otočenou správně dle \oplus a \ominus polaritě přímo (1) do prostoru pro baterie a zasuňte ji až na doraz (2).

Potom vložte druhou baterii.

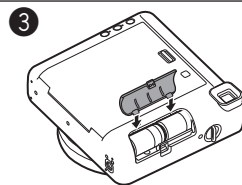

Zarovnejte západky na krytu baterie a zatlačte na jeho zámek, dokud nezacvakne na své místo.

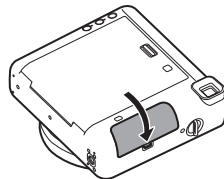

Chcete-li baterie vyjmout, nejprve vyjměte jednu a poté druhou posuňte a vyjměte.

Vkládání filmové kazety instax SQUARE

Upozornění

Neotvírejte zadní kryt, dokud celý film nevypotřebujete; v opačném případě se zbytek filmu exponuje a zbledá. Film pak již nelze použít.

- Při vkládání filmové kazety nikdy nestlačujte dva obdélníkové otvory na zadní straně filmové kazety.
- Nikdy nepoužívejte filmovou kazetu s prošlou trvanlivostí; mohlo by dojít k poškození fotoaparátu.

Používejte pouze instantní filmy FUJIFILM „instax SQUARE“. Filmy instax mini nebo instax WIDE nelze použít.

Poznámky k filmové kazetě

- Každá kazeta instantního filmu FUJIFILM „instax SQUARE“ obsahuje 1 černý ochranný kryt filmu a 10 filmových listů.
- Nevytahujte filmovou kazetu z jejího vnitřního obalu před vložením do fotoaparátu.

Podrobnosti naleznete v pokynech a upozorněních k instantnímu filmu FUJIFILM „instax SQUARE“.

1

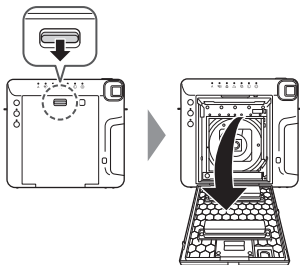

Stisknutím zámku zadního krytu dolů otevřete zadní kryt.

2

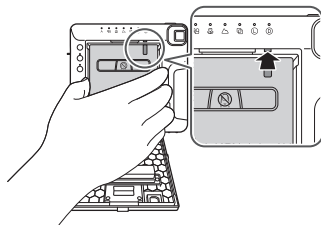

Držte obě strany filmové kazety, zarovnejte žluté značky na ní se značkami na fotoaparátu a rovně ji vložte.

Vkládání filmové kazety instax SQUARE (pokračování)

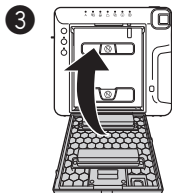

Zavřete zadní kryt. Přesvědčte se, že zámek zadního krytu zapadl na místo.

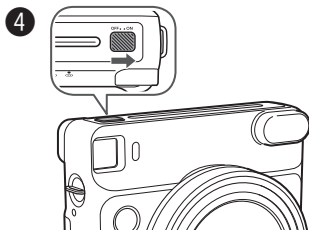

Posunutím vypínače napájení do polohy „ON“ zapnete fotoaparát.

- Při zapínání fotoaparátu nedržte kryt objektivu; jinak se kryt neotevře.

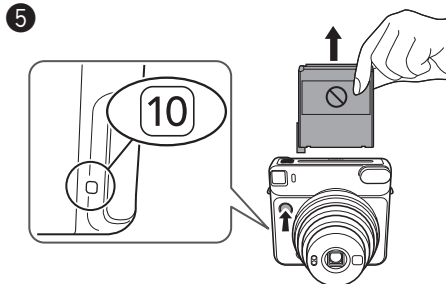

Stiskněte tlačítko spouště. Vysune se kryt filmu (černý) a na počítadle snímků na zadní straně fotoaparátu se ukáže „10“. Opatrně sejměte kryt filmu.

Zapínání/vypínání fotoaparátu

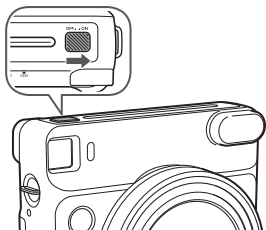

Posunutím vypínače napájení do polohy „ON“ zapnete fotoaparát.

Objektiv se vysune a rozsvítí se LED kontrolka na „A“.

• Při zapínání fotoaparátu nedržte kryt objektivu; jinak se kryt neotevře.

Posunutím vypínače napájení do polohy „OFF“ fotoaparát vypnete.

Objektiv se zasune a LED dioda ukazatele režimu zhasne.

Automatické vypnutí

Pokud během 5 minut nedojde k žádnému úkonu, LED diody na zadní straně zhasnou a fotoaparát se automaticky vypne.

Stisknutím jednoho z tlačítek na zadní straně znovu fotoaparát zapnete.

Fotografování

- 1 Posunutím vypínače napájení do polohy „ON“ zapnete fotoaparát.
- 2 Držte fotoaparát a potvrďte požadovanou kompozici konečného snímku.

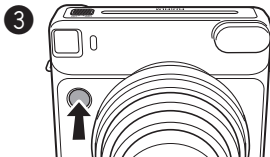

Stiskněte tlačítko spouště.

- Během nabíjení blesku se závěrka neuvolní. (LED na tlačítku potlačení blesku během jeho nabíjení bliká.)
- Fotoaparát držte natočen tak, aby se krycí skříčko blesku nacházelo nahoře.
- Buďte opatrní, abyste prsty nebo popruhem nezakrývali skříčko blesku, okénko čidla blesku, okénko světelného čidla AE, objektiv nebo výstupní šterbinou filmu.
- Dívejte se do hledáčku tak, aby se značka „O“ objevila uprostřed.
- Při stisknutí tlačítka spouště dejte pozor, abyste se nedotknuli povrchu objektivu.

Fotografování (pokračování)

4

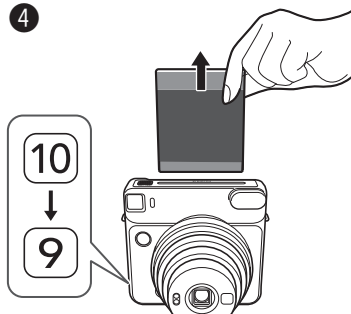

Pokaždé, když pořídíte snímek, číslo na počítadle snímků klesne z původní hodnoty „10“ o jednu, aby se zobrazoval zbývající počet snímků. Když vyčerpáte celou filmovou kazetu, zobrazí se „0“.

Když se film vysune (fotoaparát přestane vydávat zvuk), uchopte okraj filmu a poté jej vyjměte.

- Délka vyvolávání činí přibližně 90 sekund. (Délka se liší v závislosti na okolní teplotě.)

Když přestanete fotoaparát používat, vždy jej vypněte, abyste prodloužili životnost baterie. Pokud byste fotoaparát ponechali zapnutý na dobu 5 minut bez použití, automaticky se sám vypne.

Vyjmutí použité filmové kazety instax SQUARE

Když se na počítadle snímků zobrazí „0“, vyjměte filmovou kazetu níže uvedeným postupem.

1

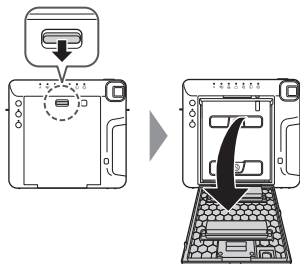

Stisknutím zámku zadního krytu dolů otevřete zadní kryt.

2



Uchopte filmovou kazetu za obdélníkové otvory a pak ji rovně vytáhněte.

Fotografování v různých režimech

Nastavení si můžete vybrat podle fotografovaného objektu nebo účelu.

Výběr režimu fotografování

Stisknete tlačítko MODE (režim).
LED dioda zvoleného režimu se rozsvítí.

Každým stisknutím tlačítka MODE se režim fotografování změní následovně.

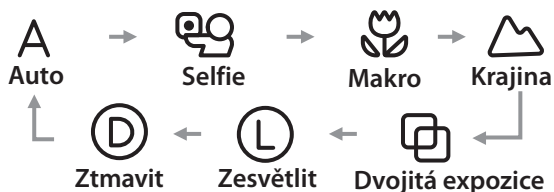
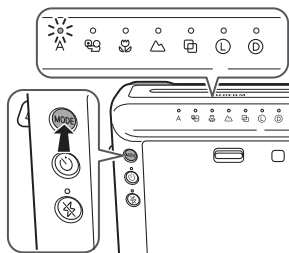

- Pořízením fotografie se nastavení nezmění.
- Vypnutím napájení se režim vrátí do nastavení Auto.

Fotografování bez použití blesku (potlačení blesku)

Tuto možnost vyberte, pokud je použití blesku zakázáno nebo pokud chcete fotografovat bez blesku na dobře osvětleném místě.

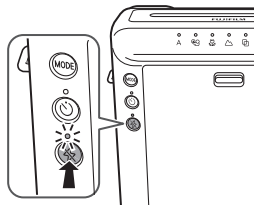

Stisknete tlačítko potlačení blesku.

LED dioda se na něm rozsvítí a stisknutím tlačítka spouště nedojde k odpálení blesku. Potlačení blesku zůstane v platnosti i po stisknutí tlačítka spouště. Pro zrušení stiskněte znovu tlačítko potlačení blesku.

- V závislosti na podmínkách osvětlení může být obraz modrozelený, načervenalý, tmavší nebo světlejší, než se očekávalo.
- Za tmy doporučujeme použít stativ.

Fotografování v různých režimech (pokračování)

Režim fotografování

- V tmavém prostředí lze automaticky použít pomalou závěrku. Držte fotoaparát pevně, aby se při expozici netřásl.
- Pozadí může v závislosti na podmínkách osvětlení vypadat modrozeleně nebo načervenalé.

A Auto

Tento režim vyberte pro normální fotografii.

- Pokud se blesk odpálí při pomalé závěrce (pomalá synchronizace) v tmavém prostředí, bude pozadí osvětleno jasně.



Selfie

Autoportrét můžete vyfotografovat s využitím zrcátka pro autoportréty. V tomto režimu se použije vhodný jas a vzdálenost na fotografování autoportrétu.

1

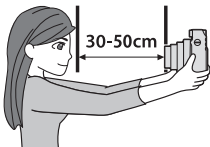

Držte fotoaparát pevně a udržujte vzdálenost mezi vámi a čelem objektivu 30 cm až 50 cm.

- Fotoaparát držte, zejména v tmavém prostředí, pevně, aby nedošlo k rozmazání snímku.

2

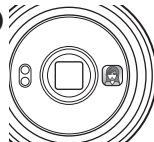

Kompozici snímku si ověřte pomocí zrcátka pro autoportréty a poté snímek pořídte.

- Při fotografování se nedívejte do blesku; jeho dosvit by vás mohl dočasně oslnit.
- Pokud stisknete tlačítko spouště během nabíjení blesku, závěrka se nespustí.

Fotografování v různých režimech (pokračování)

Režim fotografování (Pokračování)

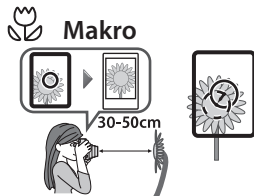

Tento režim vyberte pro fotografování objektu zblízka (30-50 cm).

- Fotoaparát držte tak, aby byla značka „O“ v hledáčku umístěna vpravo nahoře od středu objektu (viz obrázek výše), a poté pořídte snímek.

Krajina

Tento režim vyberte při fotografování vzdáleného objektu (2 m ~ ∞).

Dvojitá expozice

Na jeden snímek se vyfotografují 2 objekty.

Při snímání prvního objektu bude kontrolka LED na  blikat. Poté vyfotografujte druhý.

Zesvětlit

Tento režim zvolte k zesvětlení obrázku, pokud jsou snímky příliš tmavé.

Ztmavit

Tento režim zvolte k ztmavení obrázku, pokud jsou snímky příliš světlé.

Použití samospouště

Samospoušť můžete použít společně s každým režimem fotografování.

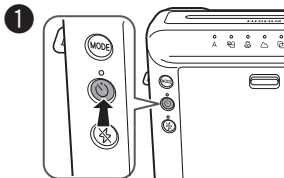

1 Stiskněte jednou tlačítko samospouště.
LED kontrolka se na tlačítku samospouště rozsvítí.



2 Pokud stisknete tlačítko spouště, rozsvítí se kontrolka samospouště přibližně na 7 sekund. Poté světlo bliká zhruba po dobu 3 sekund a závěrka se uvolní.

※ Chcete-li samospoušť zrušit, stiskněte tlačítko samospouště, dokud kontrolka samospouště svítí nebo bliká.

Použití bleskového filtru

Použití bleskového filtru vám umožní vytvořit snímek, který vypadá jinak než obvykle.



[Důležité] Při fotografování v tmavém prostředí

Pokud pořídíte obraz pomocí bleskového filtru, může obraz vypadat tmavší, než očekáváte. Pokud používáte bleskový filtr v tmavém prostředí, například uvnitř budov, a chcete, aby obraz vypadal jasněji, vyberte coby režim fotografování (L).

TECHNICKÉ PARAMETRY

Film	Instantní film FUJIFILM „instax SQUARE“ (zakoupený samostatně)
Velikost obrázku	62 mm x 62 mm
Objektiv	Vysouvací objektiv, 2 komponenty, 2 členy, $f = 65,75$ mm, 1: 12,6
Hledáček	Optický průhledový, 0,4 x, s bodem pro cílení
Zaostřování	Tři přepínatelné rozsahy s motorovým pohonem (0,3 m - 0,5 m, 0,5 m - 2 m, 2 m a dále); režim Makro (0,3 m - 0,5 m), normální režim (0,5 m - 2 m), režim Krajina (2 m a dále)
Závěrka	Programovaná elektronická závěrka, 1,6 s - 1/400 s.
Nastavení expozice	Automatické, rozsah blokování (ISO 800): LV 5 - LV 15,5, Korekce expozice: $\pm 2/3$ EV
Vysouvání filmu	Automatické
Doba vyvolání filmu	Přibližně 90 sekund (mění se v závislosti na okolní teplotě)
Blesk	V režimu Makro: Vestavěný automatický elektronický blesk V jiném režimu než Makro: Odpaluje se vždy Doba nabíjení: 0,2 s - 7 s (s použitím nové baterie), kontrolka nabíjení blesku, pracovní dosah blesku: 0,3 m - 2,7 m
Samospoušť	Elektronicky řízená, s přibližně 10sekundovým zpožděním, lze ji v průběhu odpočítávání zastavit.
LED displej	Režim fotografování (Auto, Selfie, Makro, Krajina, Dvojitá expozice), nastavení jasu, potlačení blesku, režim samospouště
Zdroj napájení	Dvě CR2 / DL CR2 lithiové baterie Kapacita: S novými lithiovými bateriemi CR2 / DL CR2 přibližně 30 kazet instax SQUARE po 10 snímcích
Ostatní	Průhledítko pro film, úchyt pro stativ (stativ se prodává samostatně)
Rozměry a hmotnost	118,7 mm x 128,1 mm x 58,1 mm (bez výčnělků) / 393 g (bez baterie, popruhu a filmové kazety)
Příslušenství	Dvě CR2/DL CR2 lithiové baterie, popruh přes rameno, tři filtry na blesk

* Parametry se mohou měnit v důsledku případného vylepšování výrobku.

* Certifikační značky udělené fotoaparátu jsou umístěny na zadní straně zadního krytu.

ŘEŠENÍ POTÍŽÍ

★Kdy je třeba vyměnit baterie

- ① Pokud při zapnutí napájení nefunguje objektiv.
 - ② Pokud nabití blesku trvá neobvykle dlouho.
 - ③ Pokud se při stisknutí tlačítka spouště fotoaparát vypne.
- * Obě baterie CR2 vyměňujte za nové lithiové baterie stejné značky/typu.

ŘEŠENÍ POTÍŽÍ

Během provozu

Potíže	Možné příčiny	Náprava
Závěrka se nespustí.	<ol style="list-style-type: none">① Baterie má nízký výkon.② LED dioda na tlačítku potlačujícím blesk nebo kontrolka samospouště rychle bliká.③ Počítadlo snímků ukazuje číslo „0“.	<ol style="list-style-type: none">① Vyměňte obě baterie za nové.② Blesk se nabíjí. Počkejte, dokud LED nebo kontrolka nezhasnou.③ Vyměňte filmovou kazetu a vložte novou.
LED dioda/diody na ukazateli režimu bliká/blikají.	<ul style="list-style-type: none">● Fotoaparát má nějaké potíže.	<ol style="list-style-type: none">① Pokud LED blikají, vyjměte baterie a znovu je vložte.② Pokud krok ① potíž nevyřeší, obraťte se na autorizovaného distributora společnosti FUJIFILM.
Filmovou kazetu nelze do fotoaparátu vložit nebo se nevkládá hladce.	<ol style="list-style-type: none">① Filmová kazeta není určena pro váš typ fotoaparátu.② Nevkládáte kazetu správně.	<ol style="list-style-type: none">① Používejte pouze instantní filmy FUJIFILM „instax SQUARE“. (Žádné jiné filmy nelze použít.)② Zarovnejte žlutou čáru na filmové kazetě se žlutou polohovací značkou ve fotoaparátu. Postupujte podle pokynů instantního filmu FUJIFILM „instax SQUARE“.
Filmovou kazetu nelze vysunout.	<ul style="list-style-type: none">● Baterie má nízký výkon.	<ul style="list-style-type: none">● Vyměňte obě baterie za nové a znovu vložte filmovou kazetu.

Potíže	Možné příčiny	Náprava
Film nelze vysunout.	<ol style="list-style-type: none"> ① Fotoaparát se třese nebo spadl na zem a film se uvnitř posunul. ② Film se zasekl. 	<ol style="list-style-type: none"> ① Vložte novou filmovou kazetu. ② Vyjměte obě baterie a znovu je vložte. Pokud se problém nevyřeší, vyjměte zaseknutý film a vložte novou filmovou kazetu.
Baterie se rychle vybijí.	<ul style="list-style-type: none"> ● Baterie nejsou stejného typu. 	<ul style="list-style-type: none"> ● Obě baterie vyměňujte za nové CR2 lithiové baterie stejné značky/typu.

Vyvolané snímky

Potíže	Možné příčiny	Náprava
Část nebo celý hotový snímek je bílý.	<ul style="list-style-type: none"> ● Došlo k otevření zadního krytu před vypotřebením celé kazety. 	<ul style="list-style-type: none"> ● Neotvírejte zadní kryt, dokud celý film nevypotřebujete; v opačném případě se zbytek filmu exponuje a zbledá.
Vyvolaný snímek vypadá přeexponovaně. (je hodně bílý)	<ol style="list-style-type: none"> ① Okolní teplota je nízká (pod +5 °C). ② Došlo k zakrytí okénka světelného čidla AE nebo okénka čidla blesku. 	<ol style="list-style-type: none"> ① Před pořizováním snímků umístíte fotoaparát na teplé místo, aby měl pokojovou teplotu. ② Dbejte na to, abyste nezakryli světelné čidlo AE nebo okénko čidla blesku nebo aby je nic nezakrývalo nic jiného.
Vyvolaný snímek vypadá podexponovaně. (je hodně tmavý)	<ol style="list-style-type: none"> ① Okolní teplota je vysoká (nad +40 °C). ② Snímek byl pořízen směrem ke světlu. ③ Došlo k zakrytí krycího sklíčka blesku, okénka světelného čidla AE nebo okénka čidla blesku. ④ Pozadí je ve srovnání s objektem příliš jasné. ⑤ Světlo blesku nedosáhlo k objektu. ⑥ Světlo záblesku se odrazilo zpět ze zrcadla nebo okenního skla. 	<ol style="list-style-type: none"> ① Udržujte fotoaparát i film (exponované snímky) z dosahu nadměrného tepla (+40 °C). ② Fotografujte se světlem za vámi. ③ Dbejte na to, abyste nezakrývali krycí sklíčko blesku, okénko světelného čidla AE nebo okénko čidla blesku. ④ Vyberte režim fotografování „L“. ⑤ Fotografujte blíže než 2,7 m od objektu. ⑥ Fotografujte pod úhlem, který nemíří na zrcadlo či okno.

Potíže	Možné příčiny	Náprava
Snímek není zaostřený.	<ul style="list-style-type: none"> ① Vzdálenost není pro fotografování vhodná. ② Objektiv není čistý. ③ Při pořizování snímku se fotoaparát zachvěl. 	<ul style="list-style-type: none"> ① Zvolte režim fotografování podle vzdálenosti. ② Vyčistěte objektiv. ③ Držte fotoaparát pevně a spoušť tiskněte jemně. Vzhledem k tomu, že je při fotografování v interiéru nebo tmavém prostředí vybrána pomalá závěrka, doporučujeme stabilizovat fotoaparát pomocí stolu, stativu apod.
Snímek je rozmazaný.	<ul style="list-style-type: none"> ① Snímků se při vyvolávání někdo dotkl, zatlačil na něj nebo do jeho vyvolávání po vysunutí z fotoaparátu zasáhl jiným způsobem. ② Snímek nevyjel hladce. 	<ul style="list-style-type: none"> ① Netlačte na snímek ani jej nepřehýbejte. ② Nezakrývejte výstupní štěrbinu filmu prstem.
Objekt v hledáčku je na vyvolaném snímku posunutý.	<ul style="list-style-type: none"> ● Vzdálenost na fotografování je příliš blízko objektu. 	<ul style="list-style-type: none"> ● Viz poznámky k použití režimu Makro.
Část viditelná v hledáčku není na snímku.	<ul style="list-style-type: none"> ● Při pořizování snímku jste hleděli do hledáčku šikmo. 	<ul style="list-style-type: none"> ● Při pořizování snímku se do hledáčku dívejte zepředu.









DŮLEŽITÉ BEZPEČNOSTNÍ UPOZORNĚNÍ

Tento výrobek byl navržen s ohledem na bezpečnost a za účelem poskytování bezpečných služeb při správném zacházení v souladu s uživatelskou příručkou a pokyny. Je důležité s výrobkem i filmem INSTAX správně zacházet používat je pouze k pořizování snímků, jak je uvedeno v této uživatelské příručce a v pokynech k filmům instax SQUARE. Pro vaši pohodu a bezpečí postupujte dle pokynů uvedených v této uživatelské příručce. Také je vhodné uchovávat tuto uživatelskou příručku na bezpečném a snadno dostupném místě, kde do ní můžete v případě potřeby nahlédnout.







VAROVÁNÍ

Tento symbol označuje nebezpečí, které může vést k poranění nebo úmrtí. Postupujte prosím podle těchto pokynů.

VAROVÁNÍ

-  **Nikdy se nepokoušejte tento výrobek rozmontovat. Hrozí nebezpečí úrazu elektrickým proudem.**
-  **Pokud tento výrobek spadne nebo se jinak poškodí do té míry, že jsou vidět jeho vnitřní součásti, nedotýkejte se jej. Hrozí nebezpečí úrazu elektrickým proudem.**
-  **Pokud se fotoaparát nebo baterie uvnitř zahřívají, začnou kouřit, line se z nich zápach spáleniny nebo vykazují známky jakéhokoli nezvyklého stavu, okamžitě vyjměte baterie. Používejte rukavice, abyste si nespálili ruce. Nevyměte-li baterie, může dojít k požáru nebo si přivodíte popáleniny.**
-  **Používání blesku příliš blízko něčích očí může dotýcnou osobu krátkodobě oslnit. Budte opatrní při fotografování kojenců a malých dětí.**
-  **Pokud se fotoaparát namočí nebo pokud se do něj dostanou cizorodé (např. kovové) předměty, okamžitě vyjměte baterie, aby nedošlo k hromadění tepla nebo vzniku požáru uvnitř fotoaparátu.**
-  **Nepoužívejte fotoaparát v místech výskytu hořlavého plynu nebo v blízkosti otevřeného benzínu, benzenu, ředidla nebo jiné těkavé látky, která může uvolňovat nebezpečné výpary. Mohlo by dojít k požáru nebo výbuchu.**
-  **Fotoaparát skladujte mimo dosah kojenců a malých dětí. V opačném případě by mohlo dojít k vážnému zranění. (Například popruh se může omotat dítěti kolem krku a způsobit udušení.)**
-  **Nikdy nerozebírejte baterie. Nevystavujte je vysoké teplotě, neházejte je do otevřeného ohně ani se je nepokoušejte zkratovat. Baterie by mohly vybuchnout nebo puknout a způsobit popáleniny nebo požár.**

VAROVÁNÍ

-  **Do tohoto výrobku použijte pouze předepsané baterie. Používání nesprávných typů baterií může způsobit výbuch. Použité baterie zlikvidujte podle pokynů pro jejich likvidaci.**
-  **Zajistěte, aby byly baterie uloženy na bezpečném a zabezpečeném místě a mimo dosah kojenců, malých dětí nebo domácích zvířat. Nesprávné uložení by mohlo vést k tomu, že dítě spolkne baterii. (Pokud dítě baterii spolkne, okamžitě zavolejte lékaři nebo do nemocnice.)**
-  **Tento výrobek nikdy nenamáchejte, ani s ním nezacházejte vlhkýma rukama. V opačném případě může dojít k úrazu elektrickým proudem.**
-  **Nikdy nefotografujte s bleskem osoby jedoucí na kole, řídicí vozidlo nebo jedoucí na koni. Blesk může rozptýlit pozornost řidiče či vyplašit zvíře, v důsledku čehož může dojít k dopravní nehodě.**
-  **Zkontrolujte, zda je baterie ve fotoaparátu správně uložena z hlediska polarity ⊕ a ⊖. Poškozená baterie nebo únik elektrolytu mohou způsobit požár, zranění a kontaminovat životní prostředí.**
-  **Nedotýkejte se pohyblivých částí uvnitř fotoaparátu. Mohli byste se zranit.**



Značka „CE“ znamená, že tento přístroj splňuje požadavky EU (Evropské unie) z hlediska bezpečnosti a ochrany veřejného zdraví, životního prostředí a spotřebitele („CE“ je zkratka výrazu Conformité Européenne).

DŮLEŽITÁ POZNÁMKA K BEZPEČNOSTI:

EEE splňuje směrnici.

Tento produkt by vyvinut s důrazem na bezpečnost a s cílem zajistit bezpečný provoz při správném zacházení a v souladu s Uživatelskou příručkou a návodem. S přístrojem a filmem INSTAX je nunto zacházet správným způsobem podle obrázků a pokynů uvedených v této Uživatelské příručce a podle návodu k filmu INSTAX. Dodržujte pokyny uvedené v této Uživatelské příručce; je to v zájmu vašeho pohodlí a bezpečnosti. Dále doporučujeme uchovávat tuto Uživatelskou příručku na bezpečném a snadno dostupném místě, abyste do ní mohli později nahlédnout.



Likvidace použitých elektrických a elektronických zařízení

(platí v Evropské unii a dalších evropských zemích se systémem sběru tříděného odpadu)

Tento symbol na výrobku, v návodu nebo v záručních podmínkách nebo na obalu znamená, že produkt nelze likvidovat jako komunální odpad.

Je nutno odnést jej na příslušné sběrné místo pro recyklaci elektrických a elektronických zařízení.

Zajištěním řádné likvidace tohoto produktu pomůžete zabránit případným nežádoucím vlivům na životní prostředí a veřejné zdraví, k nimž může v případě nesprávného nakládání s odpadem tohoto typu dojít. Jestliže vaše zařízení obsahuje snadno vyjímatelné baterie nebo akumulátory, zlikvidujete je samostatně podle místních předpisů.

Recyklace materiálů pomáhá zachovávat přírodní zdroje. Podrobnější informace o recyklaci produktu získáte u místního úřadu, u společnosti zajišťující svoz komunálního odpadu nebo v prodejně, kde jste produkt zakoupili.

V zemích mimo Eu: Chcete-li zlikvidovat tento produkt, obraťte se na místní úřady a zeptejte se na správný způsob likvidace.

PÉČE O FOTOAPARÁT PODLE ZDRAVÉHO ROZUMU

PÉČE O FOTOAPARÁT

- 1) Váš fotoaparát je přesným přístrojem. Nenamáčejte jej do vody ani jej nepouštějte na zem. Chraňte jej rovněž před pískem.
- 2) Nepoužívejte popruh určený pro mobilní telefony nebo jiné podobné elektronické výrobky. Tyto popruhy jsou obvykle příliš slabé, než aby fotoaparát bezpečně udržely. Z bezpečnostních důvodů používejte pouze popruhy určené pro tento fotoaparát a používejte je pouze k zamýšlenému a předepsanému účelu.
- 3) Pokud používáte stativ, zkontrolujte jeho pevnost a fotoaparát namontujte otáčením stativu, nikoli samotného fotoaparátu. Při osazování fotoaparátu na stativ neotáčejte šroubem stativu nadměrně, nepoužívejte nepřiměřenou sílu apod. Rovněž fotoaparát nepřenašejte, když je osazen na stativu. Mohlo by dojít ke zranění osob nebo k poškození fotoaparátu.
- 4) Pokud fotoaparát delší dobu nepoužíváte, vyjměte baterie a uchovávejte je na místech, kde budou chráněny před teplem, prachem a vlhkostí.
- 5) Nečistoty a prach z objektivu, okénka hledáčku apod. odstraňte ofukovacím balónekem a lehkým otřením jemným hadříkem.
- 6) K odstranění nečistot nepoužívejte rozpouštědlo, jako je například ředidlo, či alkohol.
- 7) Filmovou komoru a vnitřek fotoaparátu udržujte čisté, aby nedošlo k poškození filmu.
- 8) V horkém počasí nenechávejte fotoaparát v uzavřeném autě nebo na pláži ani na vlhkých místech.

- ⑨ Těkavé látky proti molům, jako například naftalín, působí na váš fotoaparát a filmy nepříznivě. Neopouštějte fotoaparát ani filmy ve skříni spolu s kuličkami proti molům.
- ⑩ Fotoaparát má elektronické ovládání. Pokud se u něj vyskytnou provozní potíže, vyjměte baterie a znovu je vložte.
- ⑪ Mějte na paměti, že teplotní rozsah, ve kterém lze fotoaparát používat, činí +5 °C až +40 °C.

PÉČE O FILM INSTAX SQUARE A O SNÍMKY

- ① Film uchovávejte na chladném a suchém místě. Nenechávejte film na místech s extrémně vysokou teplotou (např. v uzavřeném voze).
- ② Po vložení filmové kazety použijte film co nejdříve.
- ③ Pokud byl film uchováván v místech, kde panuje extrémně vysoká nebo nízká teplota, uveďte jej před zahájením fotografování do pokojové teploty.
- ④ Přesvědčte se, že film používáte před uplynutím data spotřeby nebo minimální trvanlivosti.
- ⑤ Nevystavujte jej kontrolním prohlídkám zavazadel na letišti a jiným silným zdrojům rentgenového záření. Na nepoužívaném filmu by se mohlo objevit zamlžení atd. Doporučujeme, abyste nosili fotoaparát a/nebo film do letadla v příručním zavazadle. (Další informace získáte na konkrétním letišti.)
- ⑥ Uchovávejte vyvolané snímky na chladném a suchém místě a chráňte je před silným světlem.
- ⑦ Nepropichujte, netrhejte ani neřezejte instantní film FUJIFILM „Instax SQUARE“. Pokud se film poškodí, nepoužívejte jej.

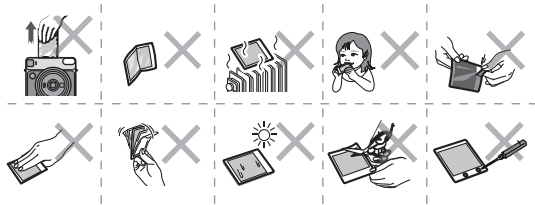

Informace o sledovatelnosti v Evropě

Výrobce: FUJIFILM Corporation

Adresa, město: 7-3, Akasaka 9-Chome, Minato-ku, Tokio

Země: JAPONSKO

Oprávněný zástupce v Evropě:

FUJIFILM EUROPE GMBH

Adresa, město: Düsseldorf Heesenstrasse 31, 40549

Země: Německo

SLOVENČINA

Obsah

Názvy jednotlivých častí	264
Pripevnenie popruhu	266
Vkladanie batérií	267
Vloženie kazety s fotografickým materiálom instax SQUARE	268
Zapnutie/vypnutie fotoaparátu	270
Zhotovovanie snímok	270
Vybratie použitej kazety s fotografickým materiálom instax SQUARE	271
Zhotovovanie snímok pomocou rôznych režimov snímania	272
Voľba režimu snímania	272
Zhotovovanie snímok bez použitia blesku (vypnutie blesku)	272
Režim snímania	273
Používanie samospúšte	275
Používanie filtra blesku	275
TECHNICKÉ ÚDAJE	276
RIEŠENIE PROBLÉMOV	277
DÔLEŽITÉ BEZPEČNOSTNÉ UPOZORNENIE	280

- Prečítajte si „DÔLEŽITÉ BEZPEČNOSTNÉ UPOZORNENIE“ (strana 280) na zaistenie bezpečného používania.
- Po prečítaní túto používateľskú príručku uchovávajte na bezpečnom, ľahko prístupnom mieste, kde ju môžete v prípade potreby použiť.

Názvy jednotlivých častí

Predná časť

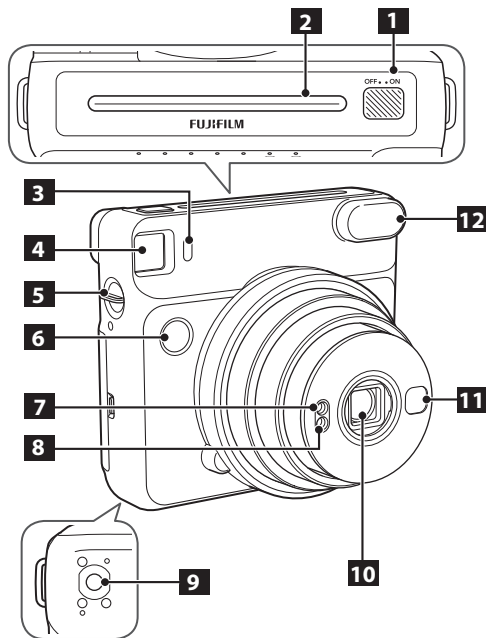

- 1** Hlavný vypínač
- 2** Štrbina na vysúvanie fotografií
- 3** Kontrolka samospúšte
- 4** Hľadáčik
- 5** Háčik na popruh
- 6** Tlačidlo spúšte
- 7** Okienko snímača svetla automatickej expozície
- 8** Okienko snímača blesku
- 9** Závit na upevnenie statívu (statív sa predáva samostatne)
- 10** Objektív/kryt objektívu
- 11** Zrkadlo na autoportrét
- 12** Povrch blesku

Názvy jednotlivých častí (pokračovanie)

Zadná časť

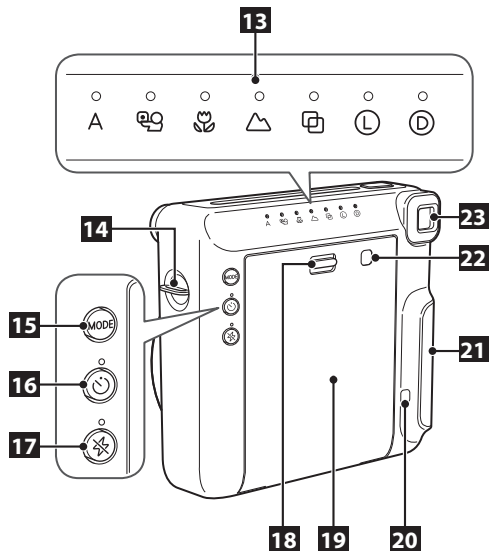

- 13** Indikátor režimu/LED dióda
- 14** Háčik na popruh
- 15** Tlačidlo MODE (režim)
- 16** Tlačidlo samospúšte
- 17** Tlačidlo obmedzenia blesku
- 18** Poistka zadného krytu
- 19** Zadný kryt
- 20** Počítadlo fotografického materiálu
- 21** Kryt priestoru batérií
- 22** Kontrolné okienko vloženia kazety s fotografickým materiálom
- 23** Okulár

Pripevnenie popruhu

Pripevnite dodaný popruh fotoaparátu k háčiku na popruh na oboch stranách podľa nižšie uvedeného obrázka.

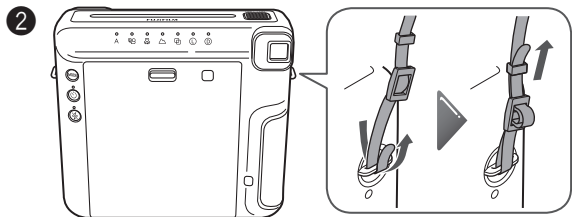
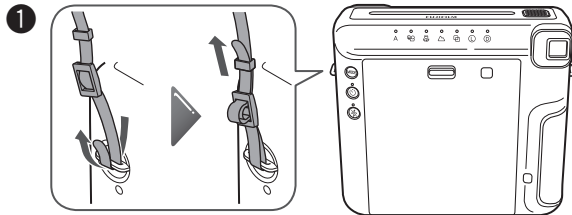

Upozornenie

- Kvôli bezpečnosti používajte tento popruh len ako popruh na rameno. Nedávajte si tento popruh okolo krku.
- Dávajte pozor, aby popruh nezavazdal štrbiny na vysúvanie fotografií.

Vkladanie batérií

Upozornenie

- Použite dve nové lítiové batérie CR2. (Všetky batérie by mali byť nové a rovnakej značky/rovnakého typu.)
- Vložte batérie pred tým, ako vložíte kazetu s fotografickým materiálom instax SQUARE.
- Výkon batérií sa môže znížiť, keď sú studené. V takomto prípade pred použitím fotoaparátu zahrejte batérie na izbovú teplotu.

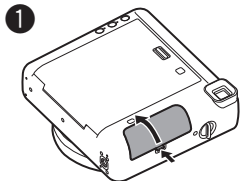

Otvorte kryt priestoru batérií.

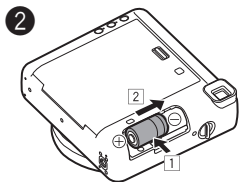

Vložte batérie.

- Vložte jednu lítiovú batériu CR2 v priamom smere (1) so zodpovedajúcimi polaritami \oplus a \ominus a zasuňte ju do konca (2).

Potom vložte druhú batériu.

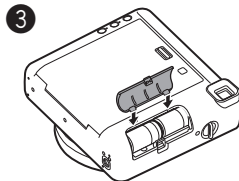
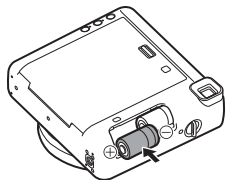

Zarovnajzte západky na kryte priestoru batérií a zatlačte poistku krytu priestoru batérií tak, aby zacvakol na miesto.

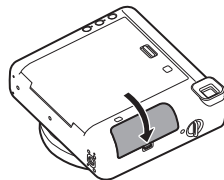

Ak chcete vybrať batérie, vyberte najprv jednu batériu a potom posuňte druhú batériu a vyberte ju.

Vloženie kazety s fotografickým materiálom instax SQUARE

Upozornenie

Neotvárajte zadný kryt, pokiaľ sa nespotreboval fotografický materiál; v opačnom prípade sa zvyšok fotografického materiálu osvetlí a jeho farba sa zmení na bielu. Takýto fotografický materiál sa už viac nedá použiť.

- Keď vkladáte kazetu s fotografickým materiálom, nikdy nestláčajte dva obdĺžnikové otvory v zadnej časti kazety s fotografickým materiálom.
- Nikdy nepoužívajte kazetu s fotografickým materiálom po uplynutí dátumu spotreby; v opačnom prípade môže dôjsť k poškodeniu fotoaparátu.

Používajte len fotografický materiál na okamžité vyvolávanie fotografií „instax SQUARE“ značky FUJIFILM. Fotografický materiál instax mini ani instax WIDE sa nedá použiť.

Poznámky týkajúce sa kazety s fotografickým materiálom

- Každá kazeta s fotografickým materiálom na okamžité vyvolávanie fotografií „instax SQUARE“ značky FUJIFILM obsahuje 1 čierny ochranný kryt materiálu a 10 fotografických papierov.
- Nevyberajte kazetu s fotografickým materiálom z jej vnútorného vrečka pred vložením do fotoaparátu.

Podrobnosti nájdete v pokynoch a výstrahách týkajúcich sa fotografického materiálu na okamžité vyvolávanie fotografií „instax SQUARE“ značky FUJIFILM.

1

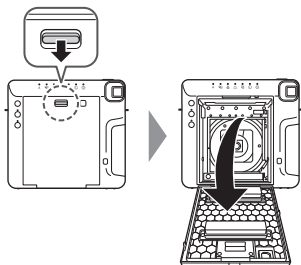

2

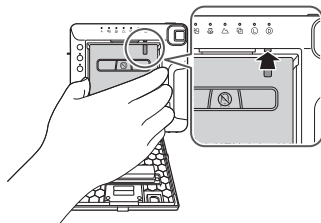

Potlačením poistky zadného krytu nadol otvorte zadný kryt.

Držte obe strany kazety s fotografickým materiálom, zarovnajzte žlté značky na fotoaparáte a kazetu s fotografickým materiálom a potom ju vložte v priamom smere.

Vloženie kazety s fotografickým materiálom instax SQUARE (pokračovanie)

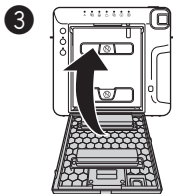

Zatvorte zadný kryt. Uistite sa, že poistka zadného krytu zacvacka na miesto.

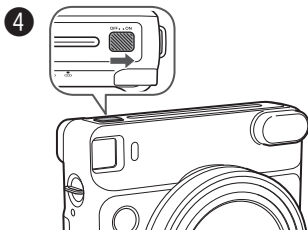

Zapnite fotoaparát posunutím hlavného vypínača do polohy zapnutia „ON“.

- Nedržte kryt objektívu, keď zapínate fotoaparát; v opačnom prípade sa kryt objektívu neotvorí.

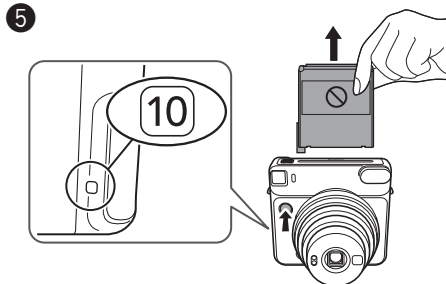

Stlačte tlačidlo spúšte.

Vysunie sa kryt fotografického materiálu (čierny) a na počítadle fotografického materiálu na zadnej časti fotoaparátu sa zobrazí „10“. Opatrne odstráňte kryt fotografického materiálu.

Zapnutie/vypnutie fotoaparátu

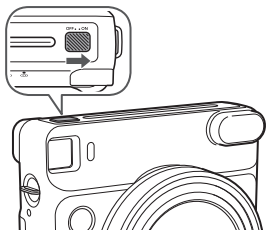

Zapnite fotoaparát posunutím hlavného vypínača do polohy zapnutia „ON“.

Objektív sa vysunie a LED dióda na „A“ sa rozsvieti.

- Nedržte kryt objektívu, keď zapínate fotoaparát; v opačnom prípade sa kryt objektívu neotvorí.

Vypnite fotoaparát posunutím hlavného vypínača do polohy vypnutia „OFF“.

Objektív sa zasunie a LED dióda na indikátore režimu zhasne.

Automatické vypnutie napájania

Keď sa v priebehu 5 minút nevykoná žiadny úkon, LED diódy na zadnej časti zhasnú a fotoaparát sa automaticky vypne.

Fotoaparát znova zapnete stlačením niektorého z tlačidiel na zadnej strane.

Zhotovovanie snímok

- 1 Zapnite fotoaparát posunutím hlavného vypínača do polohy zapnutia „ON“.
- 2 Držte fotoaparát a overte požadovanú kompozíciu finálnej snímky.

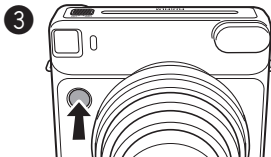

Stlačte tlačidlo spúšte.

- Počas nabíjania blesku sa uzávierka nespustí. (Počas nabíjania blesku bude blikať LED dióda na tlačidle vypnutia blesku.)
- Držte fotoaparát s povrchom blesku hore.
- Dávajte pozor, aby prsty ani popruh nezakrývali povrch blesku, okienko snímača blesku, okienko snímača svetla automatickej expozície, objektív či štrbinu na vysušovanie fotografií.
- Pozrite sa do hľadáčika tak, aby sa v strede zobrazila značka „O“.
- Pri stláčaní spúšte dávajte pozor, aby ste sa nedotkli povrchu objektívu.

Zhotovovanie snímok (pokračovanie)

4

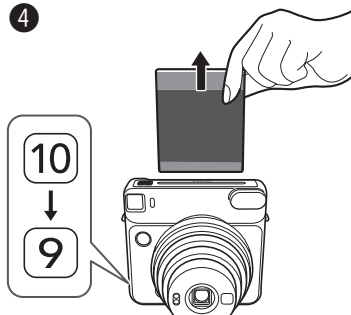

Po každom zhotovení fotografie klesne číslo na počítadle fotografického materiálu z hodnoty „10“ tak, aby odrážala počet zostávajúcich fotografií a „0“ sa zobrazí, keď sa spotreboval všetok fotografický materiál z kazety. Keď sa vysunie fotografia (fotoaparát prestane vydávať zvuk), uchopte okraj fotografie a potom ju vyberte.

- Čas vyvolávania fotografie je približne 90 sekúnd. (Tento čas sa mení v závislosti od teploty okolia.)

Po skončení používania fotoaparátu vždy prepnite fotoaparát do polohy vypnutia „off“, aby sa zachovala výdrž batérií. Ak sa fotoaparát ponechá prepnutý do polohy zapnutia „on“ na 5 minút bez použitia, automaticky sa prepne do polohy vypnutia „off“.

Vybratie použitej kazety s fotografickým materiálom instax SQUARE

Keď sa na počítadle fotografického materiálu zobrazí „0“, vyberte kazetu s fotografickým materiálom podľa nižšie uvedeného postupu.

1

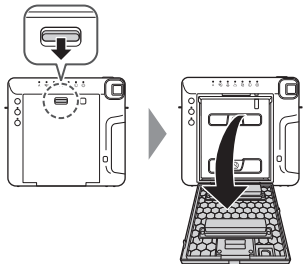

Potlačením poistky zadného krytu nadol otvorte zadný kryt.

2



Uchopte obdĺžnikové otvory na kazete s fotografickým materiálom a vytiahnite ju v priamom smere.

SK

Zhotovovanie snímok pomocou rôznych režimov snímania

Môžete si vybrať nastavenia podľa snímaného objektu alebo účelu.

Voľba režimu snímania

Stlačte tlačidlo MODE (režim).

LED dióda zvoleného režimu sa rozsvieti.

Po každom stlačení tlačidla MODE sa režim snímania zmení nasledovne.

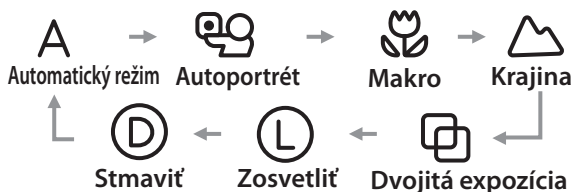
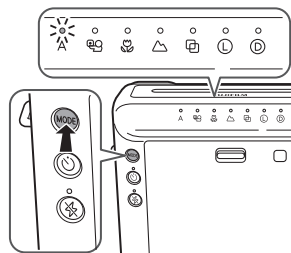

- Zhotovením fotografie sa tieto nastavenia nezmenia.
- Vypnutie napájania spôsobí návrat do automatického režimu.

Zhotovovanie snímok bez použitia blesku (vypnutie blesku)

Túto možnosť zvolte tam, kde je zakázané používať blesk, alebo v prípade, že chcete snímať bez blesku na jasnom mieste.

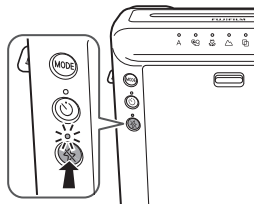

Stlačte tlačidlo vypnutia blesku.

LED dióda na tlačidle sa rozsvieti a po stlačení tlačidla spúšťa sa zabráni odpáleniu blesku.

Vypnutie blesku sa zachová aj po stlačení tlačidla spúšťa. Ak chcete toto nastavenie zrušiť, stlačte tlačidlo vypnutia blesku.

- V závislosti od podmienok osvetlenia môže obraz vyzeráť modrasto-zelený, červenkastý, alebo tmavší či svetlejší než sa očakávalo.
- Odporúčame použiť statív, keď je slabé osvetlenie.

Zhotovovanie snímok pomocou rôznych režimov snímania (pokračovanie)

Režim snímania

- Na tmavom mieste sa môže automaticky použiť dlhý čas uzávierky. Pevne držte fotoaparát tak, aby nedošlo k chveniu fotoaparátu.
- Pozadie môže vyzeráť modrasto-zelené alebo červenkasté v závislosti od podmienok osvetlenia.

A Automatický režim

Zvoľte pre bežné fotografovanie.

- Keď sa blesk odpáli pri dlhom čase uzávierky (synchronizácia blesku s dlhými časmi uzávierky) na slabo osvetlenom mieste, pozadie sa odfotoграфuje jasne.



Autoportrét

Autoportrét môžete zhotoviť s použitím zrkadla na autoportréty. Na použitie tohto režimu je potrebný dostatočný jas a vhodná vzdialenosť snímania pre autoportrét.

1

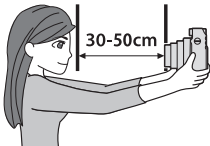

Pevne držte fotoaparát a udržiavajte 30 cm až 50 cm medzi sebou a okrajom objektívu.

- Fotoaparát držte pevne najmä na mieste so slabým osvetlením, aby nedošlo k rozmazaniu záberov.

2

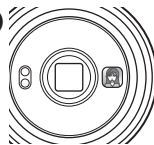

Kompozíciu overte pomocou zrkadla na autoportrét a potom zhotovte fotografiu.

- Pri zhotovovaní fotografie nepozerajte na blesk; v opačnom prípade môže do vášho pohľadu dočasne zasahovať dosvit.
- Ak počas nabíjania blesku stlačíte tlačidlo spúšte, spúšť sa do činnosti neuvedie.

Zhotovovanie snímok pomocou rôznych režimov snímania (pokračovanie)

Režim snímania (pokračovanie)

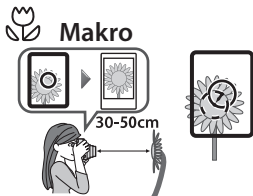

Zvoľte pri snímaní objektu v blízkosti (30 - 50 cm).

- Držte fotoaparát tak, aby sa značka „O“ v hľadáčku nachádzala v pravej hornej časti stredu objektu (pozrite si vyššie uvedený obrázok), potom zhotovte fotografiu.



Krajina

Zvoľte pri snímaní vzdialeného objektu (2 m ~ ∞).



Dvojitá expozícia

2 predmety sa odfotografujú na jednej snímke.

Pri snímaní prvého objektu bude blikať LED dióda na . Potom nasnímajte druhý.



Zosvetliť

Zvoľte na zosvetlenie snímky, ak fotografie vychádzajú príliš tmavé.



Stmaviť

Zvoľte na stmavenie snímky, ak fotografie vychádzajú príliš svetlé.

Používanie samospúšte

Samospúšť je možné použiť v kombinácii s každým režimom snímania.

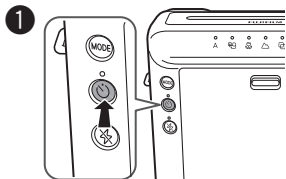

Stlačte raz tlačidlo samospúšte.
Rozsvieti sa LED dióda na samospúšti.

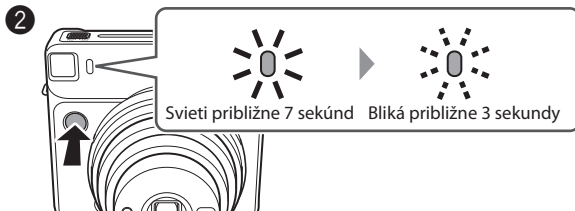

Ak stlačíte tlačidlo spúšte, kontrolka samospúšte sa rozsvieti približne na 7 sekúnd. Potom bude kontrolka blikať približne 3 sekundy a spustí sa uzávierka.

※ Ak chcete zrušiť samospúšť, stlačte tlačidlo samospúšte, pokiaľ svieti alebo bliká kontrolka samospúšte.

Používanie filtra blesku

Použitie filtra blesku vám umožní zhotoviť snímku, ktorá vyzerá inak ako zvyčajne.

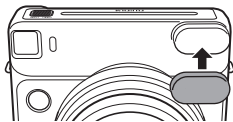

[Dôležité] Keď zhotovujete snímku na slabo osvetlenom mieste

Ak zhotovíte snímku pomocou filtra blesku, snímka môže vyzeráť tmavšie, než sa očakávalo. Zvoľte **L** pre režim snímania, keď používate filter blesku na slabo osvetlenom mieste, ako je vnútorné prostredie, pričom chcete, aby snímka vyzerala svetlejšie.

TECHNICKÉ ÚDAJE

Fotografický materiál	Fotografický materiál na okamžité vyvolávanie fotografií „instax SQUARE“ značky FUJIFILM (k zakúpeniu samostatne)
Veľkosť snímky	62 mm x 62 mm
Objektív	Zasúvateľný objektív, 2 komponenty, 2 prvky, $f = 65,75$ mm, 1:12,6
Hľadáčik	Obrátený Galileov hľadáčik, 0,4 x, s cieľovým bodom
Zaostrovanie	Motorové trojrozmerné spínanie (0,3 m - 0,5 m, 0,5 m - 2 m, 2 m a viac), režim Makro (0,3 m - 0,5 m) Normálny režim (0,5 m - 2 m) režim Krajina (2 m a viac)
Spúšť	Naprogramovaná elektronická spúšť, 1,6 s - 1/400 s
Ovládanie expozície	Automatický režim, rozsah blokovania (ISO 800): LV 5 - LV 15,5, Korekcia expozície: $\pm 2/3$ EV
Vysúvanie fotografií	Automatický režim
Čas vyvolania fotografie	Približne 90 sekúnd (mení sa v závislosti od teploty okolia)
Blesk	V režime Makro: Vstavaný automatický elektronický blesk V režime inom ako režim Makro: Vždy bliká Doba nabíjania: 0,2 s - 7 s (s novou batériou), indikátor nabíjania blesku, rozsah účinnosti blesku: 0,3 m - 2,7 m
Samospúšť	Elektronicky ovládaná, približne 10-sekundové oneskorenie, môže sa zastaviť uprostred činnosti.
LED displej	Režim snímania (Automatický režim, Autoportrét, Makro, Krajina, Dvojitá expozícia), Nastavenie jasu, Vypnutie blesku, Režim samospúšte
Napájanie	Dve lítiové batérie CR2/DL CR2 Kapacita: Približne 30 kaziets s 10 kusmi fotografického materiálu instax SQUARE pri nových lítiových batériách CR2/DL CR2
Ďalšie prvky	Kontrolné okienko vloženia kazety s fotografickým materiálom, závit na upevnenie statívu (statív sa predáva samostatne)
Rozmery a hmotnosť	118,7 mm x 128,1 mm x 58,1 mm (bez výčnelkov)/393 g (bez batérie, popruhu a kazety s fotografickým materiálom)
Príslušenstvo	Dve lítiové batérie CR2/DL CR2, ramenný popruh, tri filtre blesku

* Technické údaje podliehajú zmenám kvôli vylepšeniam.

* Certifikačné značky, ktoré fotoaparát získal, sú umiestnené na zadnej strane zadného krytu.

RIEŠENIE PROBLÉMOV

★ Kedy je potrebné vymeniť batérie

- ① Keď sa objektív po zapnutí napájania neuvedie do činnosti.
- ② Keď nabitie blesku trvá nezvyčajne dlho.
- ③ Keď stlačenie tlačidla spúšte spôsobí vypnutie fotoaparátu.

* Vymeňte obe batérie CR2 za nové lítiové batérie rovnakej značky/rovnakého typu.

RIEŠENIE PROBLÉMOV

Počas činnosti

Problémy	Možné príčiny	Riešenia
Spúšť sa neuvedie do činnosti.	<ol style="list-style-type: none">① Batéria je takmer vybitá.② LED dióda na tlačidle vypnutia blesku alebo kontrolka samospúšte rýchlo bliká.③ Počítadlo fotografického materiálu ukazuje hodnotu „0“.	<ol style="list-style-type: none">① Vymeňte obe batérie za nové batérie.② Blesk sa nabíja. Počkajte, kým LED dióda alebo kontrolka nezhasne.③ Vyberte kazetu s fotografickým materiálom a vložte novú kazetu s fotografickým materiálom.
LED dióda/diódny na indikátore režimu blikajú.	<ul style="list-style-type: none">● Fotoaparát má nejaký problém.	<ol style="list-style-type: none">① Vyberte a znova vložte batérie pri blikajúcej LED dióde.② Ak ① nevyrieši problém, kontaktuje autorizovaného distribútora spoločnosti FUJIFILM.
Kazeta s fotografickým materiálom sa nedá vložiť do fotoaparátu, alebo sa nedá vložiť bez problémov.	<ol style="list-style-type: none">① Daná kazeta s fotografickým materiálom nie je určená pre váš fotoaparát.② Kazetu s fotografickým materiálom nevkladáte správne.	<ol style="list-style-type: none">① Používajte len fotografický materiál na okamžité vyvolávanie fotografií „instax SQUARE“ značky FUJIFILM. (Nie je možné použiť žiadny iný fotografický materiál.)② Zarovnajte žltú rysku na kazete s fotografickým materiálom so žltou značkou umiestnenia na fotoaparáte. Postupujte podľa pokynov týkajúcich sa fotografického materiálu na okamžité vyvolávanie fotografií „instax SQUARE“ značky FUJIFILM.

Problémy	Možné príčiny	Riešenia
Kryt fotografického materiálu sa nedá vysunúť.	● Batéria je takmer vybitá.	● Vymeňte obe batérie za nové batérie a znova vložte kazetu s fotografickým materiálom.
Fotografia sa nedá vysunúť.	① Došlo k otrasom alebo pádu fotoaparátu a fotografický materiál sa posunul nežiaducim spôsobom. ② Fotografický materiál je zaseknutý.	① Vložte novú kazetu s fotografickým materiálom. ② Vyberte a znova vložte obe batérie. Ak sa tým problém nevyrieši, odstráňte zaseknutý fotografický materiál a vložte novú kazetu s fotografickým materiálom.
Batéria sa rýchlo vybíja.	● Batérie nie sú rovnakého typu.	● Vymeňte obe batérie za nové lítiové batérie CR2 rovnakej značky/rovnakého typu.

Vyvolané snímky

Problémy	Možné príčiny	Riešenia
Časť alebo celá vyvolaná fotografia je biela.	● Došlo k otvoreniu zadného krytu pred spotrebovaním fotografického materiálu.	● Neotvárajte zadný kryt, pokiaľ sa nespotreboval fotografický materiál; v opačnom prípade sa zvyšok fotografického materiálu môže osvetliť, čo znemožní jeho ďalšie použitie.
Vyvolaná fotografia vyzerá preexponovaná. (Biela farba)	① Teplota okolia je nízka (pod +5 °C). ② Došlo k zakrytiu okienka snímača svetla automatickej expozície alebo okienka snímača blesku.	① Pred zhotovovaním snímok umiestnite fotoaparát na teplé miesto, aby sa zohrial na izbovú teplotu. ② Dávajte pozor, aby ste nezakrývali okienko snímača svetla automatickej expozície ani okienko snímača blesku a aby ich nezakrývalo ani nič iné.

Problémy	Možné príčiny	Riešenia
Vyvolaná fotografia vyzerá podexponovaná. (Tmavá)	<ul style="list-style-type: none"> ① Teplota okolia je vysoká (nad +40 °C). ② Snímka bola zhotovená oproti svetlu. ③ Došlo k zakrytiu povrchu blesku, okienka snímača automatickej expozície alebo okienka snímača blesku. ④ Pozadie je príliš jasné v porovnaní s objektom. ⑤ Svetlo blesku nedosiahlo snímány objekt. ⑥ Svetlo blesku sa odrazilo späť od zrkadla alebo skla okna. 	<ul style="list-style-type: none"> ① Fotoaparát, fotografický materiál (exponované fotografie) uchovávajúte mimo nadmerného tepla (+40 °C). ② Snímky zhotovujte pri svetle za sebou. ③ Dávajte pozor, aby ste nezakryvali povrch blesku, okienko snímača svetla automatickej expozície ani okienko snímača blesku. ④ ZVOLTE „L“ pre režim snímania. ⑤ Zhotovujte snímky bližšie ako 2,7 m od objektu. ⑥ Zhotovujte snímky pod uhlom tak, aby ste neboli otočení smerom k zrkadlu alebo sklu okna.
Snímka nie je zaostrená.	<ul style="list-style-type: none"> ① Vzdialenosť snímania nie je vhodná. ② Objektív nie je čistý. ③ Fotoaparát sa chvel pri zhotovovaní snímky. 	<ul style="list-style-type: none"> ① Zvoľte režim snímania podľa vzdialenosti. ② Vyčistite objektív. ③ Pevne držte fotoaparát a jemne stlačte tlačidlo spúšte. Keďže sa pri snímaní vo vnútornom prostredí alebo vo vonkajšom prostredí so slabým osvetlením zvolí dlhý čas uzávierky, na stabilizáciu fotoaparátu sa odporúča použitie stola, statívu atď.
Snímka je rozmazaná.	<ul style="list-style-type: none"> ① Počas vyvolávania snímky došlo k dotyku, stlačení snímky alebo inému zasahovaniu do procesu po jej vysunutí z fotoaparátu. ② Snímka nevyšla plynulo. 	<ul style="list-style-type: none"> ① Nestláčajte ani neohýbajte snímku. ② Nezakrývajte výstupný otvor fotografického materiálu prstom.
Objekt v hľadáčku sa posunul na vyvolanej fotografii.	<ul style="list-style-type: none"> ● Vzdialenosť snímania je príliš blízko objektu. 	<ul style="list-style-type: none"> ● Pozrite si poznámky o používaní režimu Makro.
Časť zobrazená v hľadáčku nie je súčasťou snímky.	<ul style="list-style-type: none"> ● Pri zhotovovaní snímky ste sa pozerali do hľadáčka šikmo. 	<ul style="list-style-type: none"> ● Pri zhotovovaní snímky sa pozerajte do hľadáčka spredu.

DŮLEŽITÉ BEZPEČNOSTNÉ UPOZORNENIE

Tento výrobok bol navrhnutý s ohľadom na bezpečnosť a poskytovanie bezpečnej služby pri správnom zaobchádzaní a v súlade s používateľskou príručkou a pokynmi. Je dôležité, aby sa s výrobkom aj s fotografickým materiálom INSTAX zaobchádzalo správne a aby sa používali len na zhotovovanie snímok podľa pokynov v používateľskej príručke a v návode na používanie fotografického materiálu instax SQUARE. Aby sa zaistili vaše pohodlie a bezpečnosť, postupujte podľa toho, čo je napísané v tejto používateľskej príručke. Je tiež dobré, aby ste túto používateľskú príručku uchovávali na bezpečnom a ľahko prístupnom mieste, kde ju môžete v prípade potreby použiť.







VÝSTRAHA

Tento symbol znamená nebezpečenstvo, ktoré by mohlo viesť k zraneniu alebo usmrteniu. Postupujte podľa týchto pokynov.

VÝSTRAHA

- ⊘ **Nikdy sa nepokúšajte rozoberať tento výrobok. Hrozí nebezpečenstvo zasiahnutia elektrickým prúdom.**
- ⚠ **Ak dôjde k takému pádu alebo poškodeniu tohto výrobku, že sa odhalí jeho vnútro, nedotýkajte sa ho. Hrozí nebezpečenstvo zasiahnutia elektrickým prúdom.**
- ⚠ **Ak sa fotoaparát alebo batérie vnútri zohrejú na vysokú teplotu, začnú dymiť, vytvárajú zápach po spálení, alebo preukazovať akékoľvek známky nezvyčajného stavu, ihneď vyberte batérie. Použite rukavice, aby ste si nepopálili ruky. Pokiaľ sa batérie nevyberú, mohlo by dôjsť k popáleninám alebo vzniku požiaru.**
- ⊘ **Použitie blesku príliš blízko očí osoby môže krátkodobo ovplyvniť zrak. Dávajte pozor pri zhotovovaní snímky dočítať a malých detí.**
- ⚠ **Ak fotoaparát navlhne alebo sa do jeho vnútra dostane niečo také ako kúsky kovu, ihneď vyberte batérie, aby sa zabránilo vývoju tepla alebo vzniku požiaru vnútri fotoaparátu.**
- ⚠ **Nepoužívajte tento fotoaparát na miestach, kde sa vyskytuje horľavý plyn ani blízko otvoreného benzínu, benzénu, riedidla či iných nestabilných látok, ktoré môžu uvoľňovať nebezpečné výpary. Takéto konanie by mohlo viesť k výbuchu alebo vzniku požiaru.**
- ⚠ **Fotoaparát uchovávajte mimo dosahu dočítať a malých detí. V opačnom prípade by mohlo dôjsť k vážnemu zraneniu. (Napríklad popruh by sa mohol ovinúť okolo krku dieťaťa a spôsobiť zadusenie.)**
- ⚠ **Nikdy nerozoberajte batérie. Nevystavujte ich pôsobeniu tepla, nehádzte ich do otvoreného ohňa ani sa ich nepokúšajte skratovať. Takéto konanie by mohlo viesť k výbuchu alebo otvoreniu batérií s následným poleptaním či vznikom požiaru.**

VÝSTRAHA

-  **V tomto výrobku používajte len určené batérie. Použitie nesprávneho typu batérií by mohlo spôsobiť výbuch. Použitie batérie zlikvidujte podľa pokynov na likvidáciu batérií.**
-  **Zabezpečte, aby sa batérie skladovali na bezpečnom, zaistenom mieste a dostatočne mimo dosahu akýchkoľvek dojčiat, malých detí alebo domácich zvierat. Nesprávne skladovanie by mohlo viesť k tomu, že dieťa prehltnie batériu. (Ak dieťa prehltnie batériu, ihneď privolajte lekára alebo kontaktujte nemocnicu.)**
-  **Dbajte na to, aby nikdy nedošlo k navlhnutiu tohto výrobku ani nikdy nemanipulujte s týmto výrobkom mokrymi rukami. Takéto konanie môže viesť k zasiahnutiu elektrickým prúdom.**
-  **Nikdy nefotografujte s bleskom ľudí, ktorí riadia bicykel, auto alebo jazdia na koni. Blesk môže narušiť pozornosť vodiča a vyfakať zvieratá, čo môže spôsobiť nehodu.**
-  **Uistite sa, že sú póly batérie ⊕ a ⊖ nainštalované vo fotoaparáte správne. Poškodená batéria alebo únik elektrolytu môže spôsobiť vznik požiaru, zranenie a kontamináciu prostredia.**
-  **Nedotýkajte sa pohyblivých častí vnútri fotoaparátu. Mohlo by dôjsť k vášmu zraneniu.**



Značka „CE“ potvrdzuje, že tento výrobok spĺňa požiadavky EÚ (Európskej únie) týkajúce sa bezpečnosti, verejného zdravia, životného prostredia a ochrany spotrebiteľa (CE je skratka Conformité Européenne).

DÔLEŽITÉ BEZPEČNOSTNÉ UPOZORNENIA:

EEZ je v súlade so smernicou.

Tento výrobok bol navrhnutý s dôrazom na bezpečnosť, s cieľom poskytnúť bezpečnú obsluhu a manipuláciu za predpokladu dodržania pokynov v tejto užívateľskej príručke. Je dôležité, aby bolo ako s výrobkom, tak aj s INSTAX filmom nakladané správne a aby boli používané iba na fotografovanie tak ako je uvedené v užívateľskej príručke a na obale filmov INSTAX mini. Pre jednoduchosť a bezpečnosť pri manipulácii s výrobkom, následujte prosím postupy popísané v tejto príručke. Odporúčame príručku uschovať na ľahko dostupnom mieste, aby ste ju mohli v prípade potreby rýchlo nájsť a použiť.



Likvidácia použitých elektrických a elektronických zariadení

(Platí v Európskej únii a ďalších európskych krajinách so zavedeným separovaným zberom).

Tento symbol na výrobku, alebo v návode na obsluhu a záručnom liste, a/alebo na jeho obale znamená, že s týmto výrobkom nesmie byť zaobchádzané ako s domovým odpadom.

Namiesto toho je potrebné produkt odnieť na príslušné zberné miesto pre recykláciu elektrických a elektronických zariadení.

Zabezpečením likvidácie tohto výrobku správne, pomôžete zabrániť možným negatívnym dopadom na životné prostredie a ľudské zdravie, ktoré by inak boli spôsobené nevhodnou likvidáciou tohto výrobku.

Ak sa vaše zariadenie obsahuje ľahko vyberateľné batérie alebo akumulátory, zlikvidujte ich samostatne v zhode s miestnymi požiadavkami.

Recyklácia materiálov pomáha zachovávať prírodné zdroje. Pre podrobnejšie informácie o recyklácii tohto výrobku sa prosím obráťte na obecný úrad, služby pre likvidáciu domového odpadu alebo na obchode, kde ste výrobok zakúpili. V krajinách mimo EÚ: Ak chcete tento výrobok zlikvidovať, obráťte sa na miestne úrady a opýtajte sa na správny spôsob likvidácie.

ROZUMNÁ STAROSTLIVOSŤ O FOTOAPARÁT

STAROSTLIVOSŤ O FOTOAPARÁT

- 1 Fotoaparát je presný prístroj. Dbajte na to, aby nedošlo k jeho navlhnutiu ani pádu. Nevystavujte ho ani piesku.
- 2 Nepoužívajte popruh vyrobený pre mobilné telefóny alebo iné podobné elektronické výrobky. Tieto popruhy sú zvyčajne príliš slabé, aby bezpečne udržali fotoaparát. Z bezpečnostných dôvodov používajte len popruhy určené pre váš fotoaparát a používajte ich len podľa výslovného určenia a konkrétnych pokynov.
- 3 Pri použití statívu skontrolujte pevnosť statívu a potom fotoaparát namontujte otočením statívu namiesto tela fotoaparátu. Pri upevňovaní fotoaparátu na statív nepriťahujte nadmerne skrutku statívu, nepoužívajte neprimeranú silu atď. Neprenášajte fotoaparát, pokiaľ je pripevnený na statív. Mohlo by dôjsť k zraneniu osôb alebo poškodeniu fotoaparátu.
- 4 Ak nepoužívate fotoaparát dlhší čas, vyberte batérie a uložte ich tam, kde budú bezpečne chránené pred teplom, prachom a vlhkosťou.
- 5 Odstráňte nečistotu a prach z objektívu, okienka hľadáčka atď. pomocou dúchadla a jemným poutieraním mäkkou handričkou.
- 6 Na odstránenie nečistoty nepoužívajte rozpúšťadlá, ako sú riedidlo a alkohol.
- 7 Komoru na fotografický materiál a vnútro fotoaparátu udržiavajte v čistote, aby nedošlo k poškodeniu fotografického materiálu.
- 8 V horúcom počasí nenechávajte fotoaparát v uzavretom aute ani na pláži a nenechávajte ho na vlhkých miestach.

- ⑨ Plynny odpudzovač molí, ako je naftalén, nepriaznivo pôsobí na fotoaparát a fotografický materiál. Fotoaparát a fotografický materiál neskladujte v skrini, v ktorej sa nachádzajú guľôčky proti moliam.
- ⑩ Fotoaparát je ovládaný počítačom. V prípade výskytu problému s činnosťou fotoaparátu vyberte a znova vložte batérie.
- ⑪ Vezmite do úvahy, že rozsah teploty, v rámci ktorého je možné používať fotoaparát, je +5 °C až +40 °C.

STAROSTLIVOSŤ O FOTOGRAFICKÝ MATERIÁL A VYVOLANÉ FOTOGRAFIE INSTAX SQUARE

- ① Fotografický materiál uchovávajte na chladnom a suchom mieste. Fotografický materiál nenechávajte na mieste, kde je teplota mimoriadne vysoká (napr. v zatvorenom aute).
- ② Po vložení kazety s fotografickým materiálom použite daný materiál čo najskôr.
- ③ Ak sa fotografický materiál uchovával na mieste s mimoriadne vysokou alebo nízkou teplotou, pred tým, ako začnete zhotovovať snímky, nechajte ho zohriať na izbovú teplotu.
- ④ Fotografický materiál použite do vypršania dátumu spotreby alebo dátumu uvedeného pri „Spotrebuje do“.
- ⑤ Vyhnite sa kontrole batožiny na letisku a inému silnému röntgenovému žiareniu. Na nepoužitom fotografickom materiáli sa môže objaviť účinok zahmlenia atď. Odporúčame, aby ste niesli fotoaparát a/alebo fotografický materiál do lietadla ako príručnú batožinu. (Viac informácií získate na každom letisku.)
- ⑥ Vyvolané fotografie uchovávajte na chladnom a suchom mieste, pričom sa vyhýbajte silnému svetlu.
- ⑦ Fotografický materiál na okamžité vyvolávanie fotografií „instax SQUARE“ značky FUJIFILM neprepichujte, netrhajte ani nerezte. Ak dôjde k poškodeniu fotografického materiálu, nepoužívajte ho.

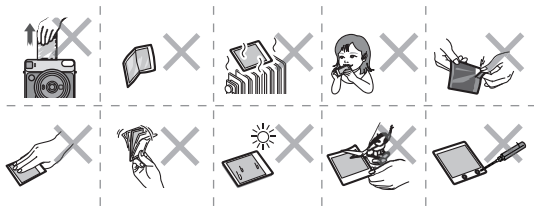

Informácie o možnosti vysledovania v Európe

Výrobca: FUJIFILM Corporation

Adresa, mesto: 7-3, Akasaka 9-Chome, Minato-ku, Tokio

Krajina: JAPONSKO

Autorizovaný zástupca v Európe:

FUJIFILM EUROPE GMBH

Adresa, mesto: Dusseldorf Heesenstrasse 31, 40549

Krajina: Nemecko

Tartalom

A fényképezőgép részei.....	286
A szíj rögzítése.....	288
Az elemek behelyezése.....	289
Az instax SQUARE filmcsomag behelyezése	290
A fényképezőgép be- és kikapcsolása.....	292
Fényképek készítése.....	292
Használt instax SQUARE filmcsomag kivétele.....	293
Felvételkészítés különböző fényképezési módokban	294
Fényképezési mód választása	294
Felvételkészítés vaku használata nélkül (vaku kikapcsolása).....	294
Fényképezési mód.....	295
Az önkioldó használata	297
A vaku szűrő használata.....	297
MŰSZAKI ADATOK.....	298
HIBAELHÁRÍTÁS.....	299
FONTOS BIZTONSÁGI MEGJEGYZÉS.....	302

- A termék biztonságos használata érdekében olvassa el a „FONTOS BIZTONSÁGI MEGJEGYZÉS” részt (302. oldal).
- A használati útmutatót átolvasása után tartsa biztonságos, könnyen elérhető helyen, hogy szükség esetén kéznél legyen.

A fényképezőgép részei

Előlnézet

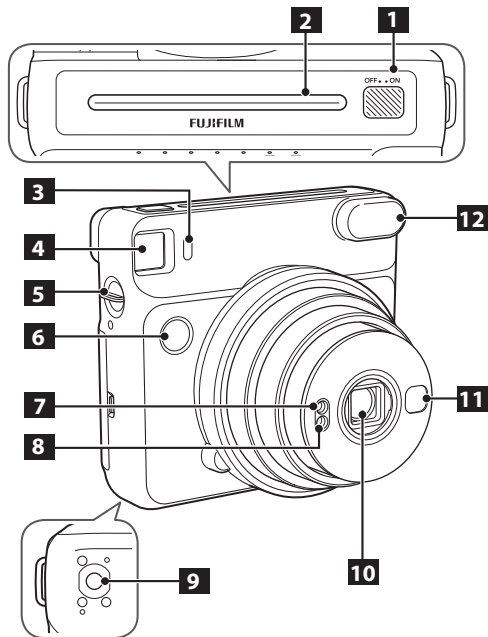

- 1** Főkapcsoló
- 2** Filmkiadó nyílás
- 3** Önkioldó LED fénye
- 4** Kereső
- 5** Szíj bújatója
- 6** Exponáló gomb
- 7** AE fényérzékelő ablak
- 8** Vaku fényérzékelő ablak
- 9** Állványmenet (az állvány külön kapható)
- 10** Objektív/védőfedél
- 11** Szelfitükör
- 12** Vakulámpa

A fényképezőgép részei (folytatás)

Hátulnézet

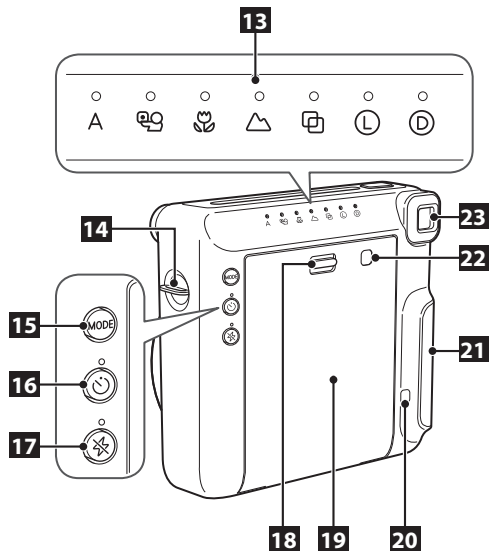

- 13** Módjelző/LED fény
- 14** Szij bújtatója
- 15** MODE (mód) gomb
- 16** Önkioldó gomb
- 17** Vaku kikapcsoló gomb
- 18** Hátsó fedél zárja
- 19** Hátsó fedél
- 20** Filmszámláló
- 21** Elemtartó fedele
- 22** Filmsomag-ellenőrző ablak
- 23** Szemlencse

A szíj rögzítése

Rögzítse a fényképezőgéphez mellékelt szíjat a készülék két oldalán lévő bújatatókhoz az alábbi illusztráció szerint.

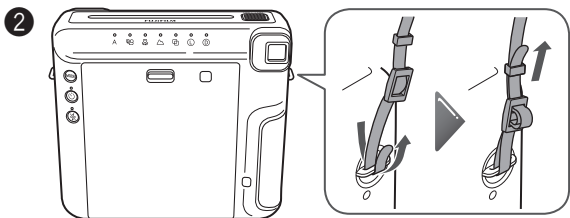
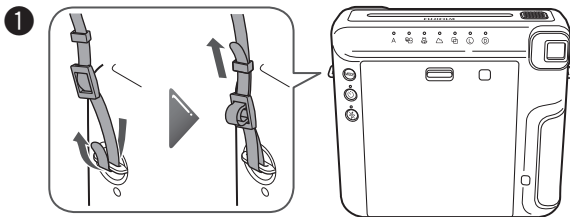

Figyelem

- A biztonságos használat érdekében a szíjat csak vállszíjként használja. A szíjat soha ne tekerje a nyaka köré.
- Ügyeljen rá, hogy a szíj ne takarja el a filmkiadó nyílást.

Az elemek behelyezése

Figyelem

- Használjon két új CR2 lítium elemet. (Az elemek legyenek újak, azonos márkájúak/típusúak.)
- Az elemeket még az instax SQUARE filmcsomag betöltése előtt helyezze be.
- Az elemek teljesítménye hidegben csökkenhet. Ilyenkor a fényképezőgép használata előtt melegítse fel az elemeket szobahőmérsékletre.

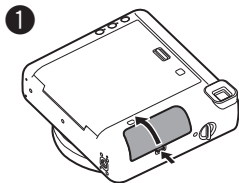

1
Nyissa ki az elemtartó fedelét.

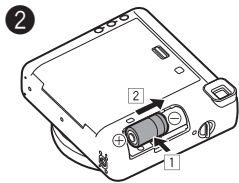

2
Helyezze be az elemeket.

- Helyezzen be egyenesen egy CR2 lítium elemet (1) a \oplus és \ominus polaritásnak megfelelően és csúsztassa azt a végére (2).

Ezután helyezze be a másik elemet.

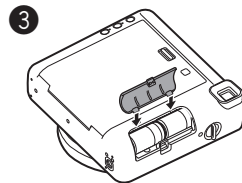

3
Igazítsa helyükre az elemfedél füleit, majd nyomja be az elemfedél zárját, amíg a helyére nem kattann.

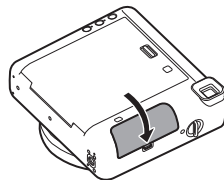

Az elemek eltávolításához, először távolítsa el az egyik elemet, majd csúsztassa ki a másik elemet és vegye ki.

Az instax SQUARE filmcsomag behelyezése

Figyelem

Ne nyissa ki a hátsó fedelet, amíg el nem használta a filmet; ellenkező esetben a hátralévő film fényt kap és fehér színűvé válik. Ez esetben a film már nem használható.

- A filmcsomag behelyezésekor soha ne nyomja meg a két négyzet alakú lyukat a filmcsomag hátulján.
- Soha ne használjon lejárt filmcsomagot, ez ugyanis károsíthatja a fényképezőgépet.

Kizárólag FUJIFILM „instax SQUARE” instant filmet használjon. Instax mini film és instax WIDE film nem használható.

Megjegyzések a filmcsomagról

- A FUJIFILM „instax SQUARE” instant filmcsomag 1 fekete filmfedelelet és 10 filmlapot tartalmaz.
- A filmcsomagot a belső tasakból csak közvetlenül a fényképezőgépbe való behelyezése előtt vegye ki.

További részleteket a FUJIFILM „instax SQUARE” instant film használati útmutatójában talál.

1

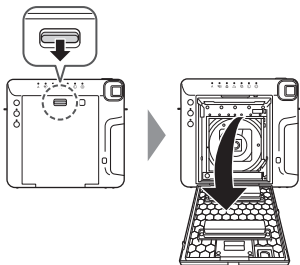

Nyomja le a hátsó fedél zárját, és nyissa ki a hátsó fedelet.

2

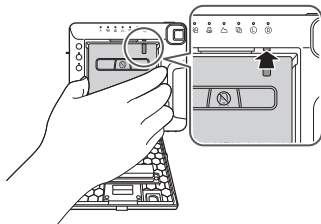

Fogja meg mindkét oldalán a filmcsomagot, illesse egymáshoz a fényképezőgépen és a filmcsomagon látható sárga jelöléseket, majd egyenesen tartva helyezze be a filmcsomagot.

Az instax SQUARE filmcsomag behelyezése (folytatás)

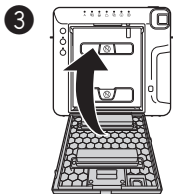

Zárja le a hátsó fedelet. Győződjön meg arról, hogy a hátsó fedél zárja a helyére kattant.

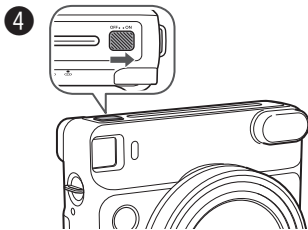

A fényképezőgép bekapcsolásához csúsztassa a főkapcsolót „BE” állásba.

- A bekapcsoláskor ne fogja az objektívfedelelet, mert az objektívfedél nem tud kinyílni.

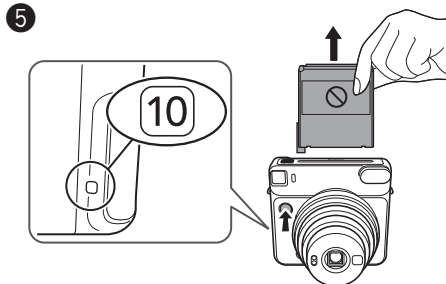

Nyomja le az exponáló gombot.

A készülék kiadja a (fekete) filmfedelelet (fekete), és a fényképezőgép hátulján lévő filmszámlálón megjelenik a „10”-es szám. Óvatosan vegye le a filmfedelelet.

A fényképezőgép be- és kikapcsolása

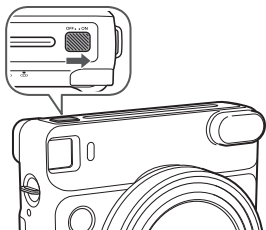

A fényképezőgép bekapcsolásához csúsztassa a főkapcsolót „BE” állásba.

A lencse kinyílik és a LED az „A”-n világitani kezd.

- A bekapcsoláskor ne fogja az objektívfedelelet, mert az objektívfedél nem tud kinyílni.

A fényképezőgép kikapcsolásához csúsztassa a főkapcsolót „KI” állásba.

Az objektív behúzódik, a módjelző LED fénye pedig kialszik.

Automatikus kikapcsolás

Amennyiben 5 percig nem végez semmilyen műveletet, a hátsó LED fények kialszanak, és a fényképezőgép automatikusan kikapcsol.

A fényképezőgép ismételt bekapcsolásához nyomja meg a hátoldalán lévő gombok egyikét.

Fényképek készítése

1 A fényképezőgép bekapcsolásához csúsztassa a főkapcsolót „BE” állásba.

2 Tartsa a fényképezőgépet, és ellenőrizze a kép kívánt kompozícióját.

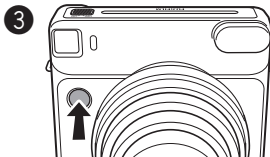

Nyomja le az exponáló gombot.

- Amíg a vaku tölt, a zár nem old ki. (A vaku töltése közben a vaku kikapcsoló gomb LED fénye folyamatosan villog.)
- Tartsa úgy a fényképezőgépet, hogy a vakulámpa felül legyen.
- Ügyeljen arra, hogy az ujjával vagy a szíjjal ne takarja el a vakulámpát, a vaku fényérzékelő ablakát, az AE fényérzékelő ablakot, az objektívet és a filmkiadó nyílást.
- Nézzon bele a keresőbe úgy, hogy az „O” jel közepén jelenjen meg.
- Ne érintse meg az objektív felületét, amikor megnyomja az exponáló gombot.

Fényképek készítése (folytatás)

4

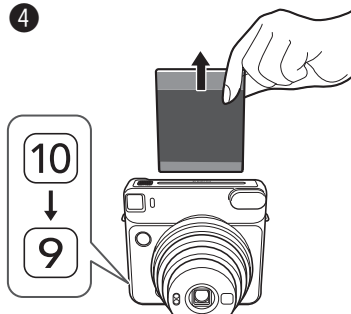

Fotó készítése után a filmszámláló csökken eggyel 10-ről, jelezve a hátralévő fotók számát, és ha elfogyott, a 0 szám látható.

Ha a fényképezőgép kiadta a filmet (abbamarad a hang), fogja meg a film szélét, és vegye ki.

- Az előhívási idő kb. 90 másodperc. (Az időtartam hossza a környezeti hőmérséklettől függ.)

Az elem korai lemerülésének elkerülése érdekében a fényképezőgépet használat után mindig kapcsolja „ki”. Amennyiben a „bekapcsolt” fényképezőgépet 5 percig nem használja, az automatikusan „ki” fog kapcsolni.

Használt instax SQUARE filmcsomag kivétele

Amikor „0” jelenik meg a filmszámlálón, vegye ki a filmcsomagot az alábbiak szerint.

1

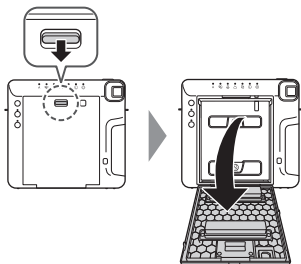

Nyomja le a hátsó fedél zárját, és nyissa ki a hátsó fedelet.

2



Fogja meg a filmcsomagot a négyzet alakú lyukaknál, és húzza ki egyenesen.

Felvételkészítés különböző fényképezési módokban

A beállításokat a téma vagy a szándéka szerint választhatja ki.

Fényképezési mód választása

Nyomja meg a MODE (mód) gombot.

A kiválasztott mód LED fénye világítani kezd.

A MODE gomb egymás utáni megnyomására a

fényképezési módok a következőképpen változnak.

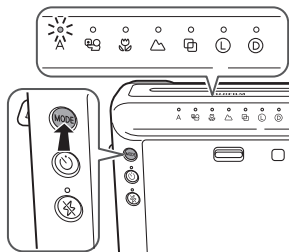

- A felvételkészítés nem módosítja a beállításokat.
- A fényképezőgép kikapcsolás után visszatér Automatikus módba.

Felvételkészítés vaku használata nélkül (vaku kikapcsolása)

Vaku nélkül olyan környezetben érdemes fényképezni, ahol a vaku használata tilos, vagy ahol jók a fényviszonyok.

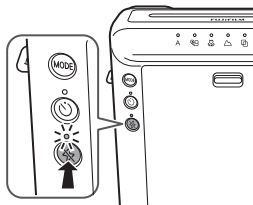

Nyomja meg a vaku kikapcsoló gombot.

A gomb LED fénye világítani kezd, és az exponáló gomb lenyomásakor a vaku nem fog villanni.

A vaku az exponáló gomb megnyomása után is kikapcsolt állapotban marad. A vaku kikapcsolásának megszüntetéséhez nyomja meg a vaku kikapcsoló gombot.

- A fényviszonyoktól függően a kép kékeszöld vagy vöröses árnyalatot ölthet, illetve a vártnál sötétebb vagy világosabb lehet.
- Sötét környezetben állvány használata ajánlott.

Felvételkészítés különböző fényképezési módokban (folytatás)

Fényképezési mód

- Sötét környezetben előfordulhat, hogy a készülék automatikusan hosszú záridőt használ. A fényképezőgép rázkódásának elkerülése érdekében tartsa szilárdan a fényképezőgépet.
- A fényviszonyoktól függően a háttér kékeszöld vagy vöröses árnyalatú lehet.

A Automatikusan

Normál fényképezéshez válassza.

- Mivel sötét helyen a vaku hosszú záridő mellett villan (hosszú szinkron), a háttér világos lesz.



Szelfi

A szelfitűkör segítségével önportrét készíthet. Ez a mód megfelelő fényerőt és távolságot biztosít az önportrét készítéséhez.

1

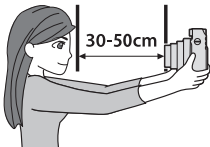

Tartsa a fényképezőgépet szilárdan, mintegy 30–50 cm távolságot hagyva saját maga és az objektív vége között.

- Tartsa szilárdan a fényképezőgépet, különösen sötétben, hogy elkerülje a kép elmosódását.

2

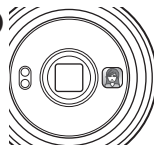

Ellenőrizze a kompozíciót a szelfitűkörrel, majd készítse el a felvételt.

- Fényképezéskor ne nézzen a vakuba, mert az ideiglenesen megzavarhatja a látását.
- Ha a vaku töltése közben nyomja meg az exponáló gombot, a zár nem old ki.

Felvételkészítés különböző fényképezési módokban (folytatás)

Fényképezési mód (folytatás)

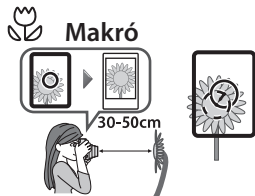

Akkor válassza, ha közelről (30–50 cm-ről) fényképezi a témát.

- Tartsa úgy a fényképezőgépet, hogy a „O” jel a keresőben a téma közepének jobb felső részébe essen (lásd a fenti illusztrációt), majd készítse el a felvételt.



Tájkép

Távoli téma (2 m ~ ∞) fényképezéséhez válassza.



Dupla expozíció

Használja 2 téma egyetlen képen való megörökítéséhez. Az első téma fényképezésekor felvillan a  ikon LED fénye. Ezt követően elkészítheti a második felvételt.



Világosítás

A kép világosításához használhatja, ha a készülék által előzőleg kiadott képek túl sötétek lettek.



Sötétítés

A kép sötétítéséhez használhatja, ha a készülék által előzőleg kiadott képek túl világosak lettek.

Az önkioldó használata

Az önkioldó mindegyik fényképezési móddal használható.

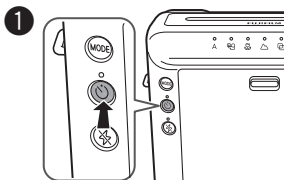

1
Nyomja le egyszer az önkioldó gombot.
Az önkioldó gomb LED fénye világítani kezd.



2
Ha megnyomja az exponáló gombot, az önkioldó LED fénye kb. 7 másodpercig kigyullad. Ezután a LED fény mintegy 3 másodpercig villog, majd a fényképezőgép exponál.

※ Az önkioldó időzítőjének leállításához az önkioldó LED fényének világítása vagy villogása alatt nyomja meg az önkioldó gombot.

A vaku szűrő használata

A vaku szűrővel a megszokottól eltérő képeket készíthet.



[Fontos] Amikor sötét környezetben készíti képet

A vaku szűrővel készített képek a vártnál sötétebbek lehetnek. Amennyiben a vaku szűrőt sötét környezetben – például beltéren – használja, és világítani szeretne a képen, válassza a **L** fényképezési módot.

MŰSZAKI ADATOK

Film	FUJIFILM „instax SQUARE” instant film (külön kapható)
Képméret	62 mm x 62 mm
Objektív	Visszahúzható objektív, 2 komponens, 2 objektívelem, $f = 65,75$ mm, 1:12,6
Kereső	Fordított Galilei-féle kereső, 0,4x, célponttal
Élességállítás	Motoros élességállítás, 3 fokozat (0,3 m–0,5 m/0,5 m–2 m/2 m és azon túl), Makró mód (0,3 m–0,5 m), Normál mód (0,5 m–2 m), Tájékmód (2 m és azon túl)
Exponálás	Programozott elektronikus zárkioldó, 1,6 mp–1/400 mp.
Expozícióvezérlés	Automatikus, rögzítési tartomány (ISO 800): LV 5–LV 15,5, Expozíciókompenzáció: $\pm 2/3$ Fé
Film kiadagolása	Automatikus
Filmelőhívási idő	Kb. 90 másodperc (a környezeti hőmérséklettől függően változó)
Vaku	Makró módban: Beépített, automata elektronikus vaku A makró módtól eltérő módokban: Mindig villan Töltési idő: 0,2 mp–7 mp (új elemmel), Vaku töltésjelző, Vaku tényleges hatótávolsága: 0,3 m–2,7 m
Önkioldó	Elektronikusan vezérelt, kb. 10 mp-es késleltetés, Menet közben leállítható.
LED kijelző	Fényképezési mód (Automata, Szelfi, Makró, Tájékmód, Dupla expozíció), Fényerő-beállítás, Vaku kikapcsolása, Önkioldó mód
Energiaellátás	Két CR2/DL CR2 lítium elem Kapacitás: Kb. 30 instax SQUARE 10 darabos filmcsomag új CR2/DL CR2 lítium elemek esetén
Egyéb	Filmcsomag-ellenőrző ablak, állványmenet (az állvány nem tartozék)
Méretek és súly	118,7 mm x 128,1 mm x 58,1 mm (a kiálló részek nélkül)/ 393 g (elemek, szíj és filmcsomag nélkül)
Kiegészítők	Két CR2/DL CR2 lítium elem, Vállpánt, Három vaku szűrő

* A műszaki adatok termékfejlesztés következtében változhatnak.

* A fényképezőgép által megszerzett minősítési jelek, a hátlap hátoldalán található.

HIBAELHÁRÍTÁS

★Cserélje ki az elemeket, ha:

- ① Az objektív nem működik annak ellenére, hogy a fényképező be van kapcsolva.
- ② A vaku töltése szokatlanul hosszú ideig tart.
- ③ Az exponáló gomb lenyomására a fényképezőgép kikapcsol.

* Mindkét CR2 elemet cserélje új, azonos márkájú/típusú lítium elemekre.

HIBAELHÁRÍTÁS

Használat közben

Probléma	Lehetséges okok	Megoldások
Az exponáló gomb nem működik.	<ol style="list-style-type: none">① Az elemek lemerülőben vannak.② A vaku kikapcsoló gomb LED fénye vagy az önkilódó jelzőfénye gyorsan villog.③ Az expozíciószámláló „0” jelet mutat.	<ol style="list-style-type: none">① Cserélje ki mindkét elemet újra.② A vaku töltődik. Kérjük, várja meg, amíg a LED fény vagy a jelzőlámpa kikapcsol.③ Vegye ki a filmsomagot, és helyezzen be egy újat.
A módjelző LED fénye(i) villog(nak).	<ul style="list-style-type: none">● A fényképezőgéppel probléma adódott.	<ol style="list-style-type: none">① Távolítsa el az elemeket, és helyezze őket vissza, amíg a LED villogni kezd.② Ha az ① megoldás nem hártja el a problémát, forduljon egy hivatalos FUJIFILM forgalmazóhoz.
A filmsomag nem tehető a fényképezőgépbe, vagy nem helyezhető be megfelelően.	<ol style="list-style-type: none">① A filmsomag nem a fényképezőgéphez való.② Nem megfelelően helyezi a filmsomagot a fényképezőgépbe.	<ol style="list-style-type: none">① Kizárólag FUJIFILM „instax SQUARE” instant filmet használjon. (Más típusú film nem használható.)② Illesze a filmsomagon látható sárga vonalat a fényképezőgépben lévő sárga pozicionálójelhez. Kövesse a FUJIFILM „instax SQUARE” instant film használati útmutatóját.
A filmfedél nem pattintható ki.	<ul style="list-style-type: none">● Az elemek lemerülőben vannak.	<ul style="list-style-type: none">● Cserélje ki a két elemet, és helyezze be újra a filmsomagot.

Probléma	Lehetséges okok	Megoldások
A készülék nem adja ki a filmet.	<ul style="list-style-type: none"> ① A fényképezőgép rázkódása vagy leejtése következtében a film elmozdult a helyéről. ② A film elakadt. 	<ul style="list-style-type: none"> ① Helyezzen be új filmsomagot. ② Távolítsa el, majd helyezze be újra a két elemet. Ha ez nem oldja meg a problémát, akkor távolítsa el az elakadt filmet, és helyezzen be egy új filmsomagot.
Az elemek hamar lemerülnek.	<ul style="list-style-type: none"> ● Az elemek nem ugyanolyan típusúak. 	<ul style="list-style-type: none"> ● Mindkét elemet cserélje új, azonos márkájú/típusú CR2 lítium elemekre.

Nyomatott képek

Probléma	Lehetséges okok	Megoldások
A kész nyomatok egy része vagy egésze fehér.	<ul style="list-style-type: none"> ● A hátsó fedelet a teljes filmsomag felhasználása előtt nyitotta ki. 	<ul style="list-style-type: none"> ● Ne nyissa ki a hátsó fedelet, amíg el nem használta a filmet; ellenkező esetben a hátralévő film fényt kap, és tönkremegy.
A kész nyomat túlexponálnak tűnik. (Fehér színű)	<ul style="list-style-type: none"> ① A környezeti hőmérséklet alacsony (+5 °C alatti). ② Az AE fényérzékelő ablak vagy a vaku fényérzékelő ablaka el van takarva. 	<ul style="list-style-type: none"> ① A felvételkedítés előtt helyezze a fényképezőgépet meleg helyre, hogy szobahőmérsékletűre melegedjen. ② Ügyeljen arra, hogy az AE fényérzékelő és a vaku fényérzékelő ablaka ne legyen takarásban.
A kész nyomat alulexponálnak tűnik. (Sötét)	<ul style="list-style-type: none"> ① A környezeti hőmérséklet magas (+40 °C feletti). ② A képet fényrel szemben készítették. ③ A vakulámpa, az AE fényerőérzékelő ablak vagy a vaku fényérzékelő ablaka el van takarva. ④ A háttér túl világos a témához képest. ⑤ A vaku fénye nem érte el a témát. ⑥ A vaku fénye visszaverődött egy tükörről vagy ablaküvegről. 	<ul style="list-style-type: none"> ① Tartsa távol a fényképezőgépet, a filmet (exponált felvételeket) a túl nagy hőtől (+40 °C). ② Felvételkedítéskor álljon háttal a fényforrásnak. ③ Ügyeljen arra, hogy ne takarja el a vakulámpát, illetve az AE fényérzékelő és a vaku érzékelő ablakát. ④ VÁLASSZA az „” fényképezési módot. ⑤ Felvételkedítéskor a témától legfeljebb 2,7 m távolságra álljon. ⑥ Fényképezzen a tükörhöz vagy ablaküveghez képest ferde irányban.

Probléma	Lehetséges okok	Megoldások
A kép nem éles.	<ul style="list-style-type: none"> ① Nem megfelelő a felvét elkészítési távolság. ② Az objektív nem tiszta. ③ A fényképezőgép bemozdult a fényképezés során. 	<ul style="list-style-type: none"> ① A fényképezési módot a távolság függvényében határozza meg. ② Tisztítsa meg az objektívet. ③ Tartsa szilárdan a fényképezőgépet, és óvatosan nyomja le az exponáló gombot. Mivel beltéren vagy sötétebb helyeken a szabadban a készülék hosszabb záridőt választ, érdemes a fényképezőgépet asztalra, állványra vagy más szilárd felületre helyezni.
A kép elmosódott.	<ul style="list-style-type: none"> ① A készülék által kiadott felvétel előhívása nem sikerült, mert hozzáérték, megnyomták vagy más zavaró hatás érte a filmet. ② A kép nem jött ki egyenletesen. 	<ul style="list-style-type: none"> ① Ne nyomja meg és ne hajtsa meg a képet. ② Ne takarja el a filmkiadó nyílást az ujjával.
A keresőben látható téma elcsúszott a nyomaton.	<ul style="list-style-type: none"> ● Felvét elkészítés közben túl közel állt a témához. 	<ul style="list-style-type: none"> ● Lásd a Makró mód használatával kapcsolatos megjegyzéseket.
A keresőben látott rész nem szerepel a képen.	<ul style="list-style-type: none"> ● A kép felvételekor ferdén nézett a keresőbe. 	<ul style="list-style-type: none"> ● Felvét elkészítéskor nézzen egyenesen a keresőbe.

FONTOS BIZTONSÁGI MEGJEGYZÉS

A terméket a biztonság figyelembe vételével terveztük, és biztonságos működésre képes, ha rendeltetészerűen, valamint a használati útmutatónak és az utasításoknak megfelelően használják. Fontos, hogy a terméket és az INSTAX filmet is rendeltetészerűen és kizárólag felvételelőkészítésre használják, a jelen használati útmutatóban, illetve az instax SQUARE filmhez mellékelt utasításokban leírtak szerint. A könnyű és biztonságos használat érdekében kövesse a jelen használati útmutatóban leírtakat. Ajánlott ezt az útmutatót biztonságos, könnyen elérhető helyen tartani, hogy szükség esetén kéznél legyen.







VIGYÁZAT!

Ez a szimbólum olyan veszélyt jelez, amely sérüléshez vagy halálhoz vezethet. Kövesse az utasításokat.

VIGYÁZAT!

- ⚠ **Soha ne próbálja meg szétszedni a terméket. Ekkor ugyanis fennáll az áramütés veszélye.**
- ⚠ **Ha a termék leesik vagy megsérül úgy, hogy láthatóvá válik a belső része, ne érintse meg. Ekkor ugyanis fennáll az áramütés veszélye.**
- ⚠ **Amennyiben a fényképezőgép vagy az elemek felmelegednek, füstölni kezdenek, égszagot bocsátanak ki, vagy bármilyen egyéb szokatlan jelet mutatnak, haladéktalanul vegye ki az elemeket. Használjon kesztyűt, hogy elkerülje az égési sérüléseket. Ha nem veszi ki az elemeket, megégetheti magát, vagy tűz keletkezhet.**
- ⚠ **Ha túl közel használja a vakut a portréalany szeméhez, az ideiglenes látáskárosodást okozhat. Legyen óvatos, ha csecsemőt vagy gyermeket fényképez.**
- ⚠ **Ha a fényképezőgépbe víz vagy valamilyen tárgy, például fémdarab kerül, vegye ki azonnal az elemeket, nehogy a fényképezőgép felhevüljön vagy kigyulladjon.**
- ⚠ **Ne használja a fényképezőgépet gyúlékony gáz vagy nyílt gázolaj, benzol, festékhígító vagy egyéb instabil anyag jelenlétében, amely veszélyes gőzöket bocsát ki. Ellenkező esetben robbanás- vagy tűzveszély áll fenn.**
- ⚠ **Tartsa távol a fényképezőgépet csecsemőktől és kisgyermekektől. Ellenkező esetben súlyos sérülésveszély áll fenn. (Például a szíj rátekeredhet a gyermek nyakára, és fulladást okozhat.)**
- ⚠ **Soha ne szerelje szét az elemeket. Ne tegye ki hő hatásának, ne dobja tűzbe, és ne próbálja rövidre zárni azokat. Ez az elemek felrobbanását vagy szétnyílását okozhatja, ami égési sérülést vagy tüzet eredményezhet.**

VIGYÁZAT!

-  Csak az előírt elemeket használja a termékben. A nem megfelelő típusú elemek használata robbanást okozhat. A használt elemeket a jogszabályok szerint kell ártalmatlanítani.
-  Az elemeket tárolja biztonságos helyen, és tartsa távol kisgyermekektől, csecsemőktől és háziállatoktól. Helytelen tárolás esetén a gyermek lenyelheti az elemet. (Ha a gyermek mégis lenyeli az elemet, azonnal forduljon orvoshoz vagy vigye kórházba.)
-  Ne engedje, hogy a termék vizes legyen, illetve ne nyúljon hozzá vizes kézzel. Ez ugyanis elektromos áramütéshez vezethet.
-  Soha ne fényképezzen vakuvál kerékpározókat, autózvezetőket vagy lovagló embereket. A vaku megzavarhatja a vezetőt, és megijesztheti az állatot, balesetet okozva.
-  Győződjön meg róla, hogy az elemek a \oplus és \ominus polarításoknak megfelelően vannak behelyezve. A sérült elem vagy az elektrolízisvárgás tüzet, sérülést és környezetszennyezést okozhat.
-  Ne nyúljon a fényképezőgép belső részében lévő mozgó alkatrészekhez. Ellenkező esetben sérülést szenvedhet.



A CE jel tanúsítja, hogy a termék megfelel az Európai Unió követelményeinek a biztonság, egészségügy, környezetvédelem és fogyasztóvédelem tekintetében. (A CE a Conformité Européenne rövidítése.)

EEE megfelel az irányelveknek.

Vásárlóknak az Amerikai Egyesült Államokban:

FCC Állásfoglalás

Ez az eszköz megfelel az FCC szabályzat 15. pontjának, mely szerint az eszköznek meg kell felelnie a következő két elvárásnak: (1) Ez az eszköz nem gerjeszthet káros interferenciát, illetve (2) el kell viselnie a más eszközök által gerjesztett interferenciákat, beleértve azokat is, amelyek működési rendellenességet okozhatnak.

FIGYELEM

Ezt a felszerelést megvizsgáltuk és az FCC szabályzat 15. pontjában foglalt B osztály előírásainak megfelelőnek találtuk. Ezeket az előírásokat úgy tervezték, hogy elfogadható védelmet nyújtsanak a káros interferenciákkal szemben az otthoni használat során. Ez a felszerelés képes rádióhullámok generálására, használatára és kibocsátására, és nem megfelelő használat során zavarhatja a rádiókommunikációt. Interferencia szabályszerű használat során sem kizárható. Ha interferencia lép fel a készülék és egy rádió vagy tv készülék között (a fényképezőgép ki- és bekapcsolásával megállapítható), akkor a következő változtatások elvégzése ajánlott:

- Forgassa el vagy helyezze át a készülék vevőantennáját.
- Növelje a távolságot a fényképezőgép és a vevőberendezés között
- Csatlakoztassa a fényképezőgép hálózati csatlakozóját másik áramkörhöz tartozó konnektorba
- Kérdezzen meg rádióval, tv-vel foglalkozó szakembert.

A megfelelőségért felelős FUJIFILM által nem jóváhagyott változtatások vagy módosítások érvénytelenítik a berendezés használatára vonatkozó engedélyt.

Vásárlóknak Kanadában:

FIGYELEM: Ez a B osztályú digitális fényképezőgép megfelel a kanadai ICES-003 szabványnak.



A háztartásban keletkező elektronikus hulladékokról

Az elektromos és elektronikus hulladékok ártalmatlanítása

(Az Európai Unióban és más, saját újrahasznosítási rendszerrel rendelkező országokban)

Ez a szimbólum, amely a terméken, a kézikönyvben, a garancialevélen és/vagy a csomagoláson jelenik meg, azt jelzi, hogy az adott termék nem tekinthető normál háztartási hulladéknak.

Ehelyett a megfelelő, elektromos és elektronikus hulladékok újrahasznosításához létesült gyűjtőhelyen kell leadni.

A hulladék megfelelő kezelésével Ön megelőzi a további környezetszennyezés és emberi egészségre káros folyamatok

negatív következményeinek kialakulását, amely egyébként megtörténne a hulladék nem megfelelő kezelése esetén.

Ha az eszköz tartalmaz elemeket illetve akkumulátorokat, akkor ezeket a megfelelő külön gyűjtőhelyre vigye, és a helyi törvények szerint járjon el.

Az anyagok újrahasznosítása segít megóvni a környezeti erőforrásokat. A termék újrahasznosításával kapcsolatos további információkért forduljon a helyi önkormányzathoz, újrahasznosító szervezethez vagy ahhoz az üzemhez, ahol a terméket megvásárolta.

Az Európai Unió kívüli országok esetén: A termék újrahasznosításával kapcsolatban forduljon a helyi hatóságokhoz.

A FÉNYKÉPEZŐGÉP GONDOS KEZELÉSE

A FÉNYKÉPEZŐGÉP KEZELÉSE

- ① A fényképezőgép egy precíziós eszköz. Ne engedje, hogy vizes legyen, és ne ejtse le. Ne hagyja, hogy homok kerüljön bele.
- ② Ne használjon mobiltelefonhoz vagy hasonló elektronikai termékhez készült szíjakat. Ezek a szíjak általában túl gyengék ahhoz, hogy biztonságosan tartsák a fényképezőgépet. A biztonság érdekében csak a fényképezőgéphez tervezett szíjat használja, és azt is csak rendeltetés szerűen.
- ③ Állvány használatakor ellenőrizze annak szilárdságát, majd szerelje fel a készüléket úgy, hogy az állványt forgatja, nem a fényképezőgépet. Ha állványra szereli a fényképezőgépet, ne húzza túl a csavart, ne fejtsen ki túlzottan nagy erőt stb. Továbbá ne hordozza a fényképezőgépet, miközben hozzá van rögzítve az állvány. Ez személyi sérüléshez, illetve a fényképezőgép károsodásához vezethet.

- ④ Ha hosszabb ideig nem használja a fényképezőgépet, vegye ki az elemeket, és tartsa azokat távol hőtől, portól és nedvességtől.
- ⑤ Az objektívre, a kereső ablakára stb. tapadt port és szennyeződést légfúvóval távolítsa el, majd puha törlőruhával óvatosan törölje le a felületet.
- ⑥ A szennyeződés eltávolításához ne használjon oldószert, például higítót vagy alkoholt.
- ⑦ A filmek károsodásának elkerülése érdekében tartsa tisztán a filmrekeszt és a fényképezőgép belsejét.
- ⑧ Meleg időben ne hagyja a fényképezőgépet zárt autóban vagy vízparton, továbbá ne hagyja nedves helyen.
- ⑨ A rovarriasztó gázok, például a naftalin, negatív hatással vannak a fényképezőgépre és a filmekre. Ne tartsa a fényképezőgépet és a filmeket molyirtót tartalmazó fiókban.
- ⑩ A fényképezőgép számítógéppel vezérelt. Ha működési problémát tapasztal, vegye ki az elemeket, majd helyezze vissza őket.
- ⑪ A fényképezőgép üzemi környezeti hőmérséklete +5 °C – +40 °C lehet.

AZ INSTAX SQUARE FILM ÉS A NYOMATOK KEZELÉSE

- ① A filmet tartsa hűvös és száraz helyen. Ne hagyja a filmet extrém magas hőmérsékletű helyen (pl. zárt autóban).
- ② Ha behelyezett egy filmcsomagot, a lehető leghamarabb használja fel a filmeket.
- ③ Ha a filmet túl magas vagy alacsony hőmérsékletű helyen tárolta, felvételkészítés előtt helyezze szobahőmérsékletű helyre.
- ④ A filmet használja fel a lejáratási ideje előtt.
- ⑤ Kerülje a reptéri, és egyéb, a fényképezőgépet röntgensugárnak kitévő vizsgálatokat. A nem felhasznált filmen fátýolhatás vagy egyéb hibák jelenhetnek meg. Javasoljuk, hogy a fényképezőgépet és/vagy a filmet kézipoggyászként szállítsa. (További információért érdeklődjön az adott repülőtéren.)
- ⑥ Kerülje az erős fényt, és tartsa a nyomatokat hűvös és száraz helyen.
- ⑦ Ne lyukassa át, ne tépje és ne vágja a FUJIFILM „instax SQUARE” instant filmet. Ha megsérül a film, ne használja fel.

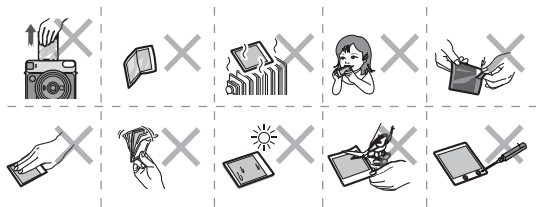

Információk az európai jogszabályok szerint:

Gyártó: FUJIFILM Corporation

Cím, város: 7-3, Akasaka 9-Chome, Minato-ku, Tokió

Ország: JAPÁN

Hivatalos képviselő Európában:

FUJIFILM EUROPE GMBH

Cím, város: Düsseldorf, Heesenstrasse 31, 40549

Ország: Németország

MEMO

[**en**] If you have any inquiries about this product, please contact a FUJIFILM authorized distributor, or access the website below.

[**de**] Falls Sie Fragen zu diesem Produkt haben, beziehen Sie sich bitte auf die Details auf der beiliegenden Kundendienstkarte oder besuchen Sie die unten angegebene Website.

[**fr**] Si vous avez des questions sur ce produits, veuillez vous adresser à un distributeur Fujifilm agréé, ou consultez le site web ci-dessous.

[**es**] Si tuviera alguna pregunta sobre este producto, consulte la información en la tarjeta de servicio adjunta o visite el siguiente sitio web.

[**zh-TW**] 如果您對本產品有任何疑問，請參閱隨附的服務卡上的詳情，或訪問以下網站。

[**ko**] 이 제품에 대해 문의가 있을 때에는, 동봉된 서비스 카드를 참조하시거나 아래의 웹 사이트를 방문하여 주십시오.

[**pt**] Caso tenha alguma questão acerca deste produto, por favor, contacte um distribuidor autorizado FUJIFILM, ou aceda ao website abaixo.

[**ru**] Если у Вас есть любые вопросы относительно этого изделия, обратитесь к авторизованному дистрибьютору FUJIFILM или посетите следующий веб-сайт.

[**it**] In caso di domande relative al prodotto, contattare un distributore autorizzato FUJIFILM o accedere al sito web riportato di seguito.

[**nl**] Als u vragen hebt over dit product, gelieve contact op te nemen met een geautoriseerde FUJIFILM-distributeur of ga naar de onderstaande website.

[**pl**] Jeśli masz jakieś pytania dotyczące tego produktu, skontaktuj się z autoryzowanym dystrybutorem FUJIFILM lub odwiedź witrynę internetową podaną poniżej.

[**cs**] Máte-li jakékoli dotazy týkající se tohoto výrobku, obraťte se prosím na autorizovaného distributora společnosti FUJIFILM nebo navštivte níže uvedené webové stránky.

[**sk**] Ak máte akékoľvek otázky týkajúce sa tohto výrobku, kontaktujte autorizovaného distribútora spoločnosti FUJIFILM, alebo si pozrite nižšie uvedenú webovú stránku.

[**hu**] A termékkel kapcsolatos bármely kérdésével kérjük, keresse fel a FUJIFILM egyik hivatalos forgalmazóját, vagy látogasson el az alábbi weboldalra.

<http://www.fujifilm.com/>

FUJIFILM

FUJIFILM Corporation

7-3, AKASAKA 9-CHOME, MINATO-KU, TOKYO 107-0052, JAPAN