

**FUJIFILM**

# instax<sup>®</sup> mini LiPlay

**HYBRID INSTANT CAMERA**

[IMPRESSION INSTANTANÉE + TECHNOLOGIES NUMÉRIQUES]

**Guide de l'utilisateur (version complète)**



## Table des matières

Avant l'utilisation .....	3	Différents types de prises de vue .....	15
Remarques sur la mise au rebut de l'appareil photo .....	3	Prise de vue à l'aide du retardateur .....	15
À propos de cet appareil photo .....	3	Prise de vue à l'aide du Flash .....	15
Caractéristiques principales .....	3	Faire une prise de vue autoportrait (selfie) .....	16
Fonctions disponibles avec l'application smartphone.....	3	Prise de vue avec le verrouillage AF/AE .....	16
Noms des pièces .....	4	Impression à partir de l'historique d'impression .....	17
Moniteur LCD .....	5	Utilisation d'une carte mémoire .....	17
Utilisation du bouton sélection .....	6	Insertion d'une carte mémoire .....	17
Fixation de la dragonne .....	6	Utilisation du menu prise de vues.....	18
Charge de la batterie .....	7	Utilisation du menu lecture.....	19
Indication de l'état de charge.....	7	Utilisation du menu de configuration .....	19
Mise sous/hors tension.....	7	Fonctions disponibles depuis avec l'application pour smartphone .....	20
Vérification du niveau de la batterie.....	7	Fonction sonore .....	20
Réglages initiaux .....	8	Fonction de prise de vue à distance.....	20
Mise en place/retrait de la cassette film		Fonction de raccourci.....	20
« INSTAX mini ».....	9	Fonction d'impression directe.....	20
Chargement de la cassette film.....	9	Caractéristiques techniques.....	21
Retrait de la cassette film utilisée .....	10	Dépannage .....	22
Prise de vue de base et lecture .....	10	AVIS DE SÉCURITÉ IMPORTANT .....	23
Prise de vue.....	10	Comment prendre soin de son appareil photo.....	23
Lecture des images.....	11	Périphériques Bluetooth® : Précautions .....	24
Changement de l'affichage de l'écran de lecture .....	11		
Impression .....	12		
Témoin de film restant.....	13		
Sélection du cadre et du filtre .....	13		
Sélection du cadre .....	13		
Sélection du filtre.....	13		
Ajouter du son aux images .....	14		
Ajouter du son lors de la prise de vue.....	14		
Ajout de son lors de la lecture.....	15		

## Avant l'utilisation

Avant d'utiliser l'appareil photo, vérifiez ce qui suit.

### Accessoires fournis

- Câble USB pour la charge (1)
- Dragonne (1)

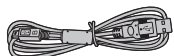

- Guide de l'utilisateur (1)

## Remarques sur la mise au rebut de l'appareil photo

Cet appareil photo est équipé d'une batterie au lithium-ion.

Veillez respecter les réglementations locales lorsque vous mettez au rebut l'appareil photo.

Veillez vous reporter à la feuille INFORMATIONS DE CONTACT fournie pour toute demande.

Si votre pays ou votre région n'apparaît pas dans la feuille, veuillez contacter votre distributeur local.

### ATTENTION

Ne retirez pas vous-même la batterie intégrée ; dans le cas contraire, vous risqueriez de vous blesser.



Traitement des appareils électriques et électroniques chez les particuliers  
 Traitement des appareils électriques et électroniques  
 (Applicable dans l'Union européenne et autres pays européens pratiquant le tri sélectif)

Cette icône sur le produit ou sur l'emballage, dans le manuel ou sur la garantie, indique que l'appareil ne sera pas traité comme déchet ménager. Il devra être acheminé vers une déchetterie qui recycle les appareils électriques et électroniques.

En s'assurant d'un bon retraitement de ce produit, vous contribuerez à éviter des conséquences préjudiciables pour l'environnement et la santé de l'homme, qui peuvent être provoquées en jetant ce produit de manière inappropriée.

Le recyclage de l'appareil contribuera à préserver les ressources naturelles. Pour plus d'information sur le recyclage de ce produit, contactez votre mairie, une déchetterie proche de votre domicile ou le magasin où vous l'avez acheté.

Pour les pays hors Union Européenne: Si vous souhaitez jeter ce produit, merci de contacter les autorités locales pour vous informer sur les moyens de retraitements existants.



Ce symbole sur les batteries ou accumulateurs indique que ces produits ne doivent pas être traités comme des déchets ménagers.

## À propos de cet appareil photo

### Caractéristiques principales

- Le produit instax le plus petit du marché.
- Vous pouvez positionner parfaitement votre image à l'aide du moniteur LCD et l'enregistrer dans la mémoire de l'appareil photo ou la carte micro SD.
- Vous pouvez choisir une image à partir de votre bibliothèque de photos et l'imprimer à l'aide de la fonction d'impression instax.
- Vous pouvez modifier vos photos à l'aide des 10 cadres et 6 filtres proposés.
- Vous pouvez sauvegarder vos images avec le son enregistré.
- Design élégant et luxueux.
- Équipé d'un miroir selfie pour prendre facilement des autoportraits.

### Fonctions disponibles avec l'application smartphone

- **Fonction sonore**  
 Vous pouvez enregistrer du son avec l'appareil photo, le convertir en QR code et imprimer le QR code sur une photo (Imprimer avec son). Le son est émis lorsque les QR codes imprimés à l'aide de la fonction d'impression instax sont lus avec votre smartphone.
- **Commande de l'appareil photo à distance**  
 Vous pouvez commander l'appareil photo avec votre smartphone pour prendre des photos à distance.
- **Fonction de raccourci**  
 Vous pouvez sélectionner les cadres photos sur votre smartphone et attribuer des cadres à 3 boutons de raccourci situés sur le côté de l'appareil photo.
- **Impression directe**  
 Vous pouvez transférer une photo de votre smartphone à l'appareil photo, et l'imprimer à l'aide de la fonction d'impression instax. Avant d'envoyer la photo, vous pouvez utiliser l'application smartphone pour déplacer, faire pivoter, zoomer ou rogner la photo.

## Noms des pièces

### Avant

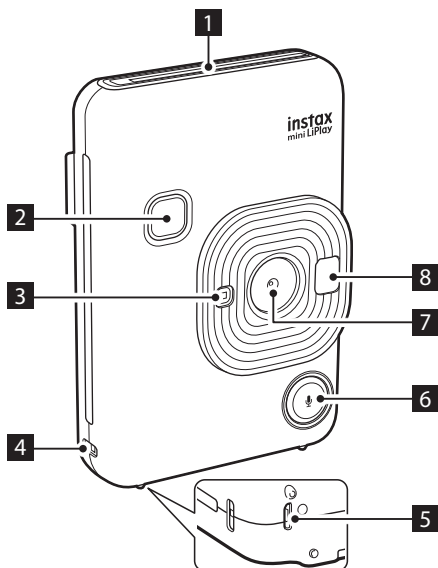

- 1** Fente d'éjection du film
- 2** Déclencheur
- 3** Flash/Témoin du retardateur
- 4** Crochet pour dragonne
- 5** Port USB
- 6** Touche  (Son)
- 7** Objectif
- 8** Miroir selfie
- 9** Verrou de la porte du film
- 10** Porte du film

### Arrière

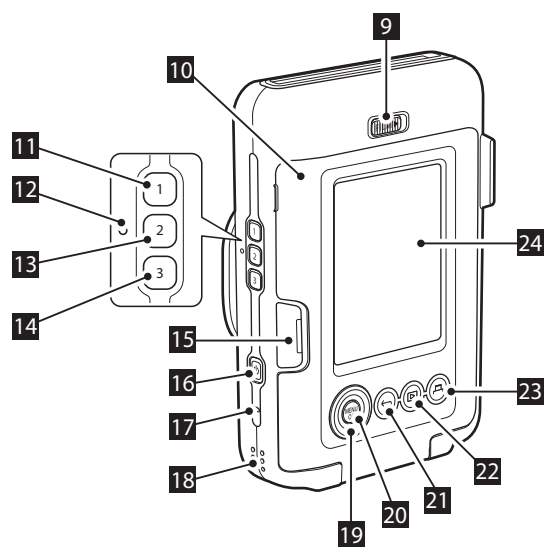

- 11** 1 (Bouton de raccourci 1)
- 12** Touche Reset\*
- 13** 2 (Bouton de raccourci 2)
- 14** 3 (Bouton de raccourci 3)
- 15** Fente de la carte Micro SD
- 16** Touche  (Alimentation)
- 17** Microphone
- 18** Haut-parleur
- 19** Bouton sélection 
- 20** Touche MENU/OK
- 21** Touche  (Retour)
- 22** Touche  (Lecture)
- 23** Touche  (Imprimer)
- 24** Moniteur LCD

\*Si l'appareil ne fonctionne pas correctement, appuyez sur la touche Reset pour réinitialiser l'appareil photo.

## Moniteur LCD

L'écran de prise de vue s'affiche sur le moniteur LCD lors de la mise sous tension.

- Pour passer de l'écran de prise de vue à l'écran de lecture, appuyez sur (Lecture).
- Pour passer de l'écran de lecture à l'écran de prise de vue, appuyez sur le déclencheur.

Lorsque l'écran de prise de vue ou l'écran de lecture est affiché, appuyez sur (Retour) pour afficher les informations suivantes sur le moniteur LCD.

### Écran de prise de vue



### Écran de lecture

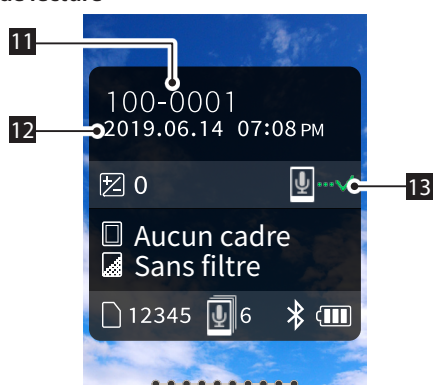

- 1 Date et heure actuelles
- 2 Exposition
- 3 Nom du cadre
- 4 Nom du filtre
- 5 Nombre d'images disponibles\*
- 6 Nombre d'images «Imprimer avec son» en attente d'envoi
- 7 Témoin de film restant
- 8 Témoin d'état de la connexion Bluetooth
- 9 Témoin du niveau de batterie
- 10 Témoin du Flash
- 11 Témoin du N° de cadre
- 12 Informations sur la date/heure de la prise de vue
- 13 Témoin du statut de transmission des images Imprimer avec son



\*Lorsque vous utilisez la MEM. INT, s'affiche. L'icône s'affiche en rouge lorsque le nombre d'images disponibles est inférieur ou égal à 10.

### ■ Affichage du BOUTON SÉLECTION DES FONCTIONS GUIDE

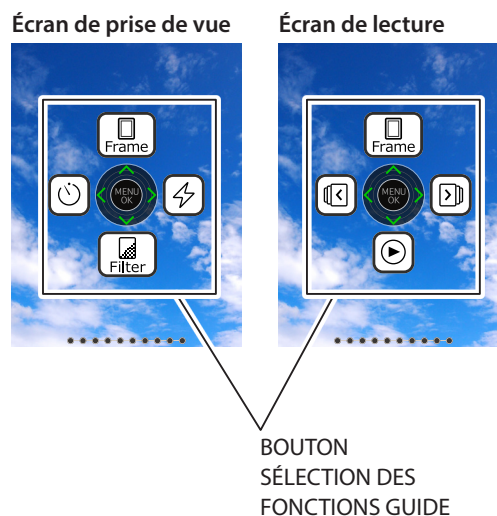



Lors du démarrage ou du changement d'écrans (Écran de prise de vue ↔ Écran de lecture), le BOUTON SÉLECTION DES FONCTIONS GUIDE apparaît brièvement.

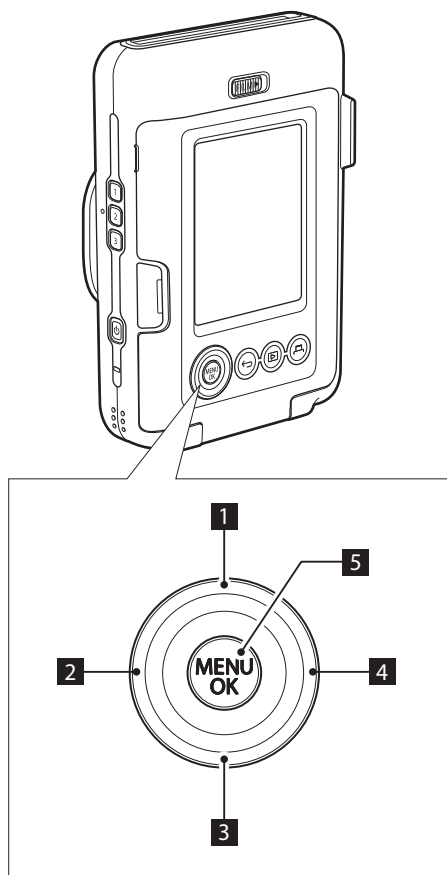

## Utilisation du bouton sélection

Les touches  (haut, bas, gauche et droite) permettent de sélectionner des éléments de menu ou de rappeler les fonctions attribuées aux touches . La touche [MENU/OK] permet d'afficher le menu ou d'effectuer une sélection.



- 1  Déplacer vers le haut
- 2  Déplacer vers la gauche
- 3  Déplacer vers le bas
- 4  Déplacer vers la droite
- 5 Affichage du menu/Effectuer la sélection

## Fixation de la dragonne

Fixez la dragonne comme montré ci-dessous.

- Mettez la dragonne autour de votre poignet lorsque vous portez l'appareil photo ou lorsque vous prenez des photos pour éviter de le faire tomber.

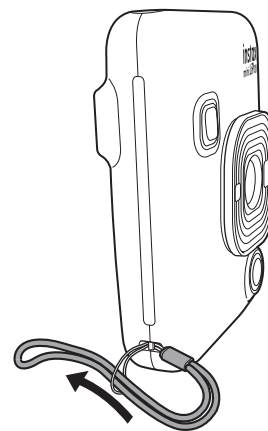

## Charge de la batterie

- ❗ Éteignez l'appareil photo avant de mettre la batterie en charge.  
La batterie ne chargera pas si l'appareil photo est allumé.
- ❗ Veillez à fixer le câble correctement, comme indiqué.

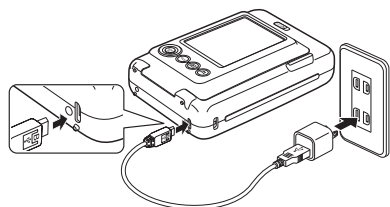

Connectez l'appareil photo et l'adaptateur d'alimentation secteur de votre smartphone à l'aide du câble USB fourni, puis connectez l'adaptateur d'alimentation secteur USB à une prise murale.

- La durée de charge est d'environ 2 à 3 heures.

## Indication de l'état de charge

Pendant la charge	Le témoin du retardateur s'allume.
Charge terminée	Le témoin du retardateur s'éteint.
Erreur de charge	Le témoin du retardateur clignote.

### Charge à partir d'un ordinateur :

- Connectez l'appareil photo et l'ordinateur directement. Ne connectez pas via un hub USB ou un clavier.
- La charge est interrompue si l'ordinateur passe en mode veille pendant la charge. Pour continuer à charger, quittez le mode veille, puis reconnectez le câble USB.
- La batterie peut ne pas se charger en fonction des caractéristiques, des réglages ou des conditions d'utilisation de l'ordinateur.

### Remarque

- La batterie ne peut pas être retirée.
- La batterie n'a pas été chargée lors de la fabrication. Veuillez charger complètement la batterie avant utilisation.
- Pour des remarques sur la batterie, veuillez vous reporter à «Comment prendre soin de son appareil photo». (p. 23)

## Mise sous/hors tension

Appuyez et maintenez enfoncé (Alimentation) pour mettre sous ou hors tension.

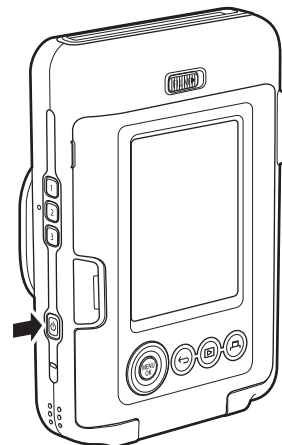

## Vérification du niveau de la batterie

Le niveau de la batterie est affiché sur Moniteur LCD lorsque vous appuyez sur (Retour) sur l'écran de prise de vue ou l'écran de lecture.

Afficher	Niveau de la batterie
	Il reste suffisamment de charge.
	La charge restante se situe à la moitié ou moins. La charge est recommandée.
	Il ne reste pas assez de charge. Veuillez charger la batterie dès que possible.

- Quand le niveau de la batterie est faible, l'icône apparaît en bas à droite du moniteur LCD.
- Lorsque la batterie est complètement épuisée, l'icône apparaît sur le moniteur LCD et l'appareil s'éteint.

- Si vous n'utilisez pas l'appareil photo pendant un certain temps, il s'éteint automatiquement. Vous pouvez régler le délai avant extinction de l'appareil. (p. 20)
- En mode de prise de vue, appuyez sur (Lecture) pour afficher l'écran de lecture et passer en mode de lecture.
- Appuyez à fond sur le déclencheur en mode de lecture pour afficher l'écran de prise de vue et sélectionner le mode de prise de vue.

## Réglages initiaux

Lorsque vous allumez l'appareil photo pour la première fois après l'achat, un écran s'affiche automatiquement pour régler la langue, la date et l'heure, ainsi que pour le couplage à un smartphone.

Veillez installer l'application « INSTAX mini LiPlay » sur votre smartphone avant de procéder à l'enregistrement du couplage.

- Si vous utilisez un smartphone Android OS, recherchez « INSTAX mini LiPlay » dans le Google Play Store et installez l'application.  
\*Conditions requises pour les smartphones Android OS :  
Android Ver. 5.0 ou supérieure avec Google Play Store installé
- Si vous utilisez un smartphone iOS, recherchez « INSTAX mini LiPlay » dans l'App Store et installez l'application.  
\*Conditions requises pour les smartphones iOS : iOS Ver. 10 ou supérieure

Selon le modèle de votre smartphone, il se peut que vous ne puissiez pas utiliser « INSTAX mini LiPlay » même si vous avez installé l'application et que votre smartphone répond aux exigences ci-dessus.

Ce réglage peut également être configuré ultérieurement. Si vous souhaitez configurer les réglages ultérieurement ou reconfigurer les réglages, réglez [言語/LANG.], [DATE/HEURE] et [RÉGLAGES Bluetooth] dans le menu de configuration.

### 1 Mettez sous tension

- Lorsque vous allumez l'appareil pour la première fois après l'achat, l'écran de réglage de langue (言語/LANG.) s'affiche.

### 2 Sélectionnez la langue que vous souhaitez utiliser et appuyez sur [MENU/OK]

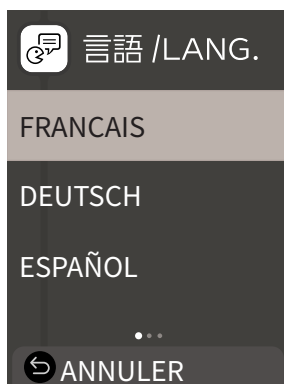

### 3 Réglez l'affichage de la date et appuyez sur [MENU/OK]

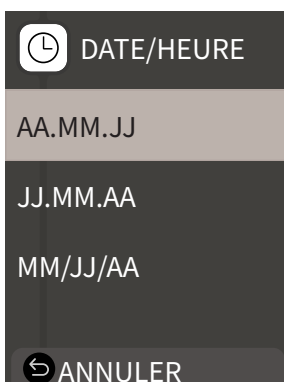

### 4 Réglez l'année, le mois, le jour, l'heure et les minutes puis appuyez sur [MENU/OK]

Déplacez le curseur en utilisant ◀ ▶, puis modifiez le numéro en utilisant ▲ ▼.

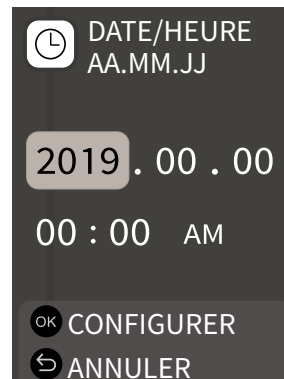

Ensuite, configurez les réglages de couplage.

### 5 Appuyez sur [MENU/OK]



- Si vous ne souhaitez pas régler de couplage, appuyez sur ↵ (Retour) pour terminer les réglages initiaux.

### 6 Lancez l'application pour smartphone « INSTAX mini LiPlay » et appuyez sur [RÉGLAGES]





**7** Appuyez sur [Réglages du Bluetooth] sur l'application pour smartphone

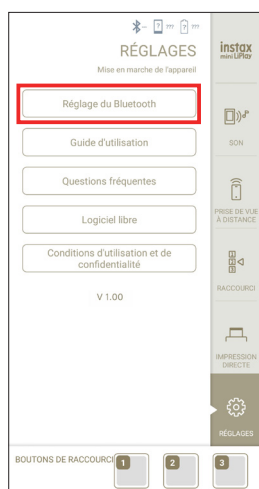

**8** Appuyez sur [Connecter] sur l'application pour smartphone

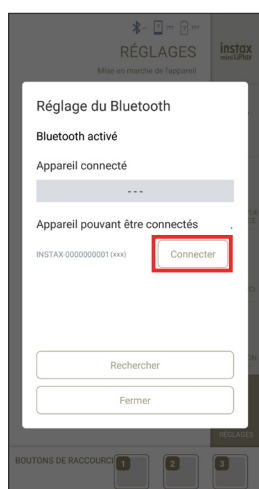

• Vous pouvez confirmer le NOM de l'appareil photo, via le Menu de configuration (p. 19). Sélectionnez ensuite les éléments de menu dans l'ordre suivant : [RÉGLAGES Bluetooth], [INFORMATIONS], [Nom].

**9** Autorisez le couplage

**10** Confirmez que l'enregistrement du couplage est terminé



Une fois l'enregistrement du couplage terminé, l'écran passe à l'écran de prise de vue.

**Mise en place/retrait de la cassette film « INSTAX mini »**

**Chargement de la cassette film**

**1** Faites glisser le verrou de la porte du film et ouvrez la porte du film

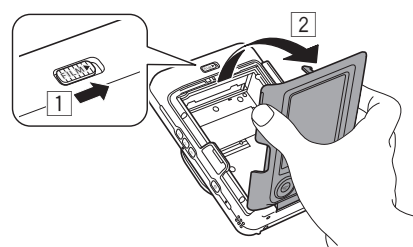

**2** Insérez la cassette film en alignant les marques jaunes

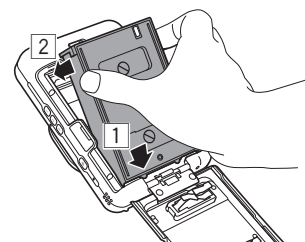

**3** Fermez la porte du film

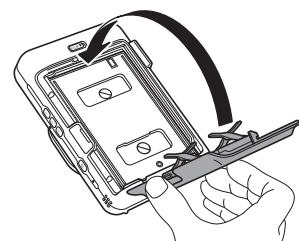

**4** Retirez le couvercle du film noir automatiquement rejeté

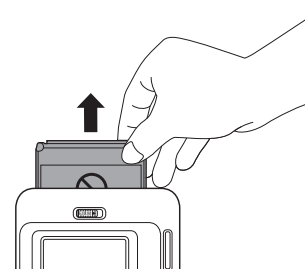

## Retrait de la cassette film utilisée

- 1 Faites glisser le verrou de la porte du film et ouvrez la porte du film

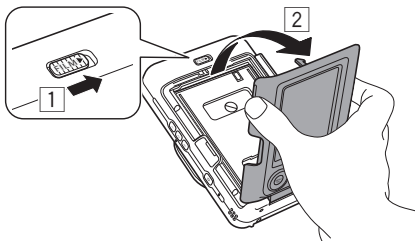

- 2 Tenez les trous rectangulaires sur la cassette film, puis tirez la cassette hors de l'appareil photo

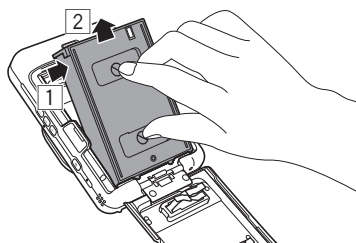

## Prise de vue de base et lecture

### Prise de vue

Les étapes suivantes décrivent la procédure de prise de vue de base.

- 1 Mettez sous tension
- 2 Tenez l'appareil photo
- 3 Configurez le cadre et le filtre, etc. si nécessaire
- 4 Décidez de la composition à photographier
- 5 Appuyez sur le déclencheur à mi-course pour faire la mise au point sur le sujet

Lorsque le sujet est net

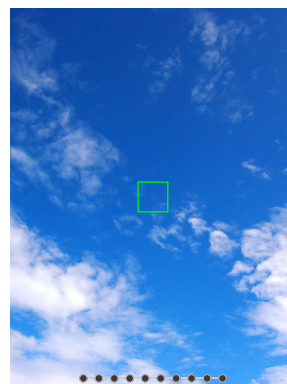

Un bip retentit et un cadre AF vert s'affiche sur le moniteur LCD.

Lorsque le sujet n'est pas net

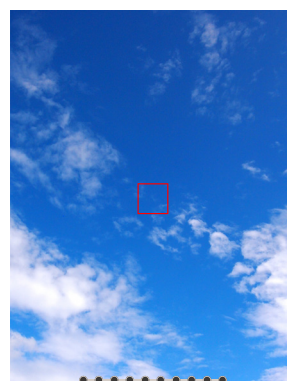

Un cadre AF rouge s'affiche sur le moniteur LCD. Changez la composition ou utilisez le verrouillage AF/AE. (p. 16)

- 6 Appuyez à fond sur le déclencheur pour prendre une photo

La photo est prise et l'image est enregistrée dans la MEM. INT ou la carte mémoire.

- Pour connaître la marche à suivre pour imprimer une image que vous avez prise, veuillez vous reporter à « Impression ». (p. 12)



- Lorsque vous prenez des photos, maintenez vos bras contre votre corps et tenez fermement l'appareil photo à deux mains.
- Veillez à ne pas toucher l'objectif de l'appareil photo lorsque vous appuyez sur le déclencheur.
- Appuyez doucement sur le déclencheur pour prendre une photo, en veillant à ce que l'appareil photo ne se déplace pas ou ne bouge pas.
- Veillez à ne pas couvrir le flash ou l'objectif avec vos doigts ou la dragonne.
- Le flash peut se déclencher lorsque vous appuyez complètement sur le déclencheur pour prendre une photo dans des conditions de faible luminosité ou en contre-jour. Vous pouvez modifier les réglages du flash afin que le flash ne se déclenche pas. (p. 16)

#### Remarques sur la MEM. INT

- Lorsque la MEM. INT est saturée, l'obturateur ne se déclenche pas et vous ne pouvez pas prendre de photos. Supprimez certaines images ou utilisez une carte mémoire.
- En cas de dysfonctionnement de l'appareil photo, les images de la MEM. INT risquent d'être corrompues ou perdues.
- Il est recommandé de copier des images importantes sur un autre format de support (disque dur, CD-R, CD-RW, DVD-R, etc.) en tant que sauvegarde.
- Si vous faites réparer votre appareil, nous ne pouvons pas garantir l'intégrité des données de la MEM. INT.
- Lors de la réparation de l'appareil photo, il peut être nécessaire de vérifier les données de la MEM. INT.

#### Lecture des images

Vous pouvez lire les images sur le moniteur LCD.

- 1 Mettez sous tension**
- 2 Appuyez sur  (Lecture)**  
La dernière image prise est affichée.
- 3 Appuyez sur  ou  pour sélectionner l'image que vous souhaitez lire**
  - Appuyez à fond sur le déclencheur affiche à nouveau l'écran de prise de vue.

#### Changement de l'affichage de l'écran de lecture

Vous pouvez zoomer sur l'image et modifier le nombre d'images affichées sur le moniteur LCD.

##### ■ Zoom image

- 1 Sélectionnez l'image sur laquelle vous souhaitez zoomer et appuyez sur [MENU/OK]**

Le menu lecture est affiché.









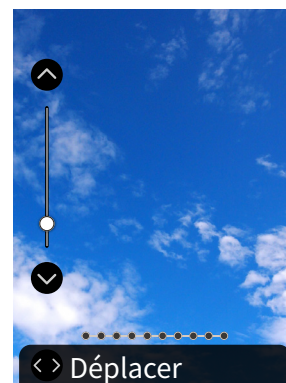

- 2 Appuyez sur  ou  pour sélectionner [ZOOM]**

- 3 Appuyez sur [MENU/OK]**

L'écran de zoom est affiché.

- 4 Zoomez sur l'image avec  et **



- Appuyez sur  ou  sur l'écran de zoom pour passer à l'écran de déplacement et déplacez la position de l'écran à l'aide de , , , . Pour revenir à l'écran de zoom, appuyez sur  (Retour).
- Si vous appuyez sur [MENU/OK] lorsque vous êtes sur l'écran de zoom ou de déplacement, l'écran retournera à l'écran de lecture.
- Vous pouvez également imprimer l'image zoomée.





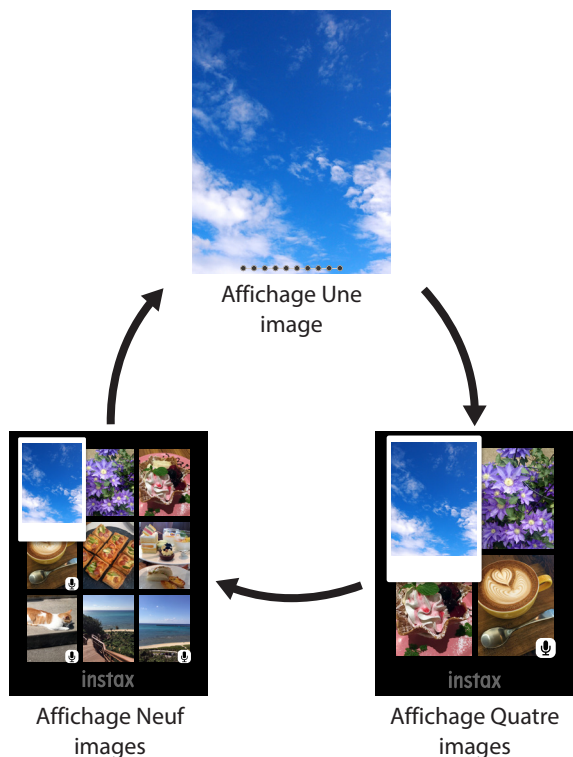

## ■ Changer le nombre d'images affichées

Lorsque l'écran de lecture est affiché, appuyez sur  (Lecture) pour modifier le nombre d'images affichées.



## Impression





Vous pouvez imprimer les images en suivant la procédure suivante.

- 1 Mettez sous tension**
- 2 Appuyez sur  (Lecture)**  
La dernière image prise est affichée.
- 3 Appuyez sur  ou  pour sélectionner l'image que vous souhaitez imprimer**
- 4 Sélectionnez les réglages souhaités tels que le cadre et le zoom**
- 5 Appuyez sur  (Imprimer)**
- 6 Appuyez sur  ou  pour sélectionner [IMPRIMER] ou [Imprimer avec son]**

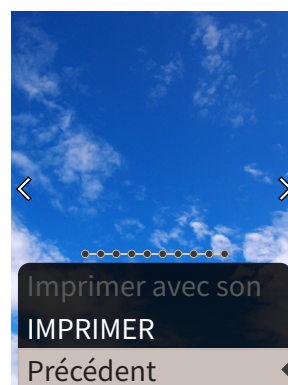
### Remarque

Pour Imprimer avec son, il est nécessaire de créer un lien avec la fonction sonore de l'application pour smartphone.



- 7 Appuyez sur [MENU/OK]**  
L'impression démarre.
  - Pour Imprimer avec son, utilisez     pour modifier la position d'impression du QR code selon vos besoins.
  - Pour annuler l'impression, sélectionnez [Précédent] ou appuyez sur  (Retour).
- 8 Lorsque le son du déchargement du film s'arrête, tenez le haut du film et retirez-le**

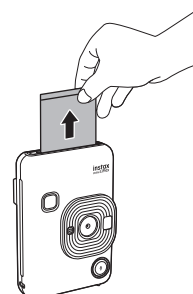

### Remarque

Veillez à ne pas obstruer la fente d'éjection du film avec vos doigts ou la dragonne.

### Témoin de film restant

Le nombre de film restant est indiqué par les points en bas de l'écran. Chaque fois qu'un film est imprimé, un point se transforme en un petit carré. Les points s'affichent en rouge lorsque le nombre de films restants est inférieur ou égal à 2.



Dix films restants



Deux films restants



Aucun film restant



- Pour la manipulation du film, veuillez vous référer au manuel d'instructions « INSTAX mini » de FUJIFILM Instant Film.
- Le développement du film dure environ 90 secondes (le temps varie en fonction de la température ambiante).

### Sélection du cadre et du filtre

#### Sélection du cadre

Suivez la procédure ci-dessous pour sélectionner le type de cadre.

- 1 Sur l'écran de prise de vue ou de lecture, appuyez sur Le guide suivant est affiché.

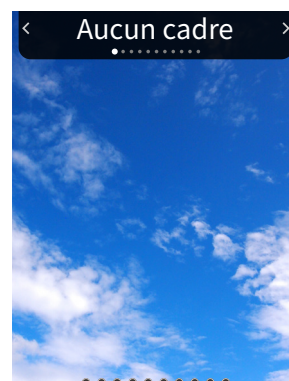

- 2 Appuyez sur ou pour sélectionner le type de cadre

- 3 Appuyez sur ou sur [MENU/OK]

Le cadre est appliqué et l'affichage retourne à l'écran précédent.

- Appuyez sur (Retour) pour revenir à l'écran précédent sans appliquer le cadre.
- Pour annuler le cadre que vous avez appliqué, sélectionnez «Aucun cadre» sous le type de cadre.

Vous pouvez également appuyer sur un bouton de raccourci pour sélectionner le cadre assigné à ce bouton.

#### Sélection du filtre

Suivez la procédure ci-dessous pour sélectionner le type de filtre.

- 1 Sur l'écran de prise de vue, appuyez sur Le guide suivant est affiché.

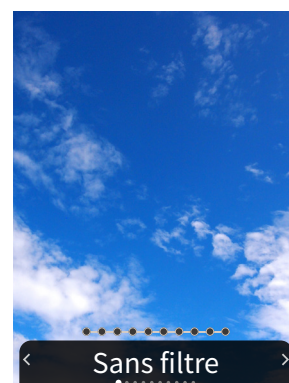

- 2 Appuyez sur ou pour sélectionner le type de filtre

### 3 Appuyez sur ou sur [MENU/OK]

Le filtre est appliqué et l'affichage retourne à l'écran précédent.

- Appuyez sur  (Retour) pour revenir à l'écran précédent sans appliquer le filtre.
- Pour annuler le filtre que vous avez appliqué, sélectionnez «Sans filtre» sous le type de filtre.

## Ajouter du son aux images

Cet appareil photo peut associer un son enregistré à des images.

### Ajouter du son lors de la prise de vue

#### 1 Lorsque vous êtes sur l'écran de prise de vue, appuyez et maintenez enfoncé le bouton (Son)

Le mode sonore démarre et une animation d'enregistrement est affichée en bas de l'écran.

- Lorsque vous appuyez sur le bouton  (Son) et le maintenez enfoncé pour la première fois après la mise sous tension, la description de la fonction du mode sonore s'affiche pendant un court instant avant le démarrage du mode sonore.

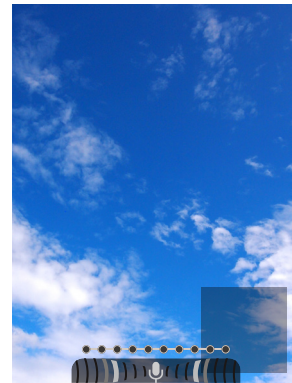

#### 2 Appuyez sur le déclencheur à mi-course pour faire la mise au point sur le sujet

#### 3 Appuyez à fond sur le déclencheur

Le son sera enregistré pendant 5 secondes avant et 5 secondes après avoir appuyé à fond sur le déclencheur.



- Pour quitter le mode sonore, appuyez à nouveau sur le bouton  (Son).

## Ajout de son lors de la lecture

### 1 Sur l'écran de lecture d'images uniques, maintenez le bouton (Son) enfoncé

Le mode sonore démarre et une icône d'enregistrement est affichée au centre de l'écran.





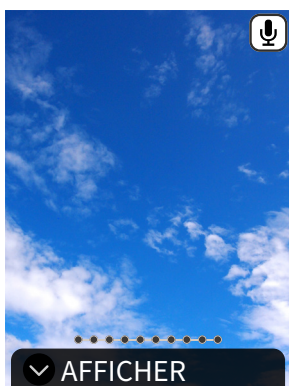

- Le son est enregistré pendant environ 10 secondes après que vous ayez appuyé sur le bouton  (Son).
- Si vous maintenez la touche  (Son) enfoncée tout en affichant une image avec son, le message « Êtes-vous sûr de vouloir écraser cet enregistrement ? » s'affiche. Pour écraser, sélectionnez [OK]. Sinon, sélectionnez [PRÉCÉDENT].

### 2 Appuyez sur le bouton pour confirmer le son enregistré

L'enregistrement est lu.



- Appuyez sur  pour mettre le son en pause pendant la lecture ou appuyez sur  pour arrêter la lecture.
- Appuyez sur [MENU/OK] pendant la lecture pour afficher l'écran. Ajuster le volume de lecture. Vous pouvez également régler le volume en appuyant sur  ou .

## Différents types de prises de vue

### Prise de vue à l'aide du retardateur

Utilisez le retardateur pour les photos de groupe ou pour empêcher l'appareil photo de trembler.

#### 1 Sur l'écran de prise de vue, appuyez sur Le guide suivant est affiché.



#### 2 Appuyez sur ou pour sélectionner [2 SEC] ou [10 SEC]

#### 3 Appuyez sur [MENU/OK] ou

Une icône indiquant la durée réglée du retardateur s'affiche dans le coin supérieur droit de l'écran.

- Appuyez sur  (Retour) pour revenir à l'écran précédent sans appliquer le réglage.

#### 4 Appuyez à fond sur le déclencheur

**Si vous avez sélectionné [2 SEC]:**

Quand vous appuyez sur le déclencheur, le témoin du retardateur clignote.

**Si vous avez sélectionné [10 SEC]:**

Quand vous appuyez sur le déclencheur, le témoin du retardateur s'allume, puis il clignote 3 secondes avant la prise de vue.

Appuyez sur  (Retour) pour annuler le retardateur.

### Prise de vue à l'aide du Flash

Utilisez le flash pour prendre des photos la nuit ou dans des environnements sombres. Vous pouvez modifier le réglage du flash pour empêcher le déclenchement du flash.

#### 1 Sur l'écran de prise de vue, appuyez sur Le guide suivant est affiché.

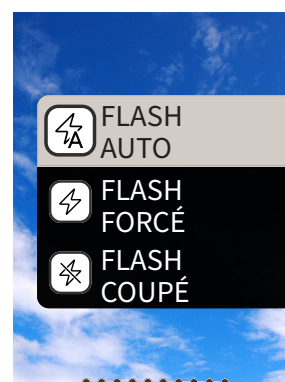

## 2 Appuyez sur ou pour sélectionner le réglage du flash

- Pour plus d'informations sur les réglages du flash, reportez-vous à la section «Types de Flash».

## 3 Appuyez sur [MENU/OK] ou

## 4 Appuyez à fond sur le déclencheur

- Si vous appuyez sur le déclencheur alors que le flash est en charge, le témoin du retardateur clignote et le déclencheur ne fonctionne pas.

### ■ Types de Flash

#### Flash auto

Le flash se déclenche automatiquement si l'environnement est sombre. Ce réglage convient à la plupart des situations.

#### Flash forcé

Le flash se déclenche quelle que soit la luminosité ambiante. Utilisez-le lorsque le sujet est sombre en raison du contre-jour.

#### Flash coupé

Le flash ne se déclenche pas même si l'environnement de prise de vue est sombre. Ce réglage convient aux prises de vue dans des endroits où la photographie à l'aide du flash est interdite. Il est recommandé de stabiliser l'appareil photo sur une table, etc. lorsque vous utilisez le flash coupé dans un environnement sombre.

### Faire une prise de vue autoportrait (selfie)

Vous pouvez prendre une photo de vous-même en utilisant le miroir selfie.

## 1 Tenez fermement l'appareil photo avec l'objectif à 30 à 50 cm de votre visage

- Tenez fermement l'appareil photo, car il est particulièrement sujet aux tremblements dans les environnements sombres.

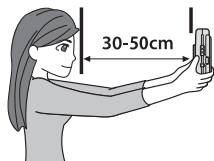

## 2 Vérifiez votre composition dans le miroir selfie et photographiez

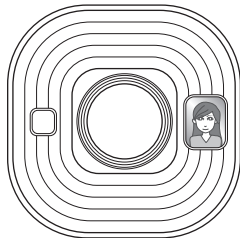

- Ne regardez pas le flash lors de la prise de vue. Fixer le flash peut affecter temporairement la vision.

### Prise de vue avec le verrouillage AF/AE

Lors de la prise de vue, appuyer sur le déclencheur à mi-course a pour effet de verrouiller la mise au point ; c'est le « verrouillage AF ». La luminosité ou la correction d'exposition seront également verrouillées ; c'est ce que l'on appelle le « verrouillage AE ». Cela sera utile lorsque vous souhaitez placer le sujet en dehors du centre de l'écran pendant la prise de vue.

## 1 Appuyez sur le déclencheur à mi-course pour faire la mise au point sur le sujet

Lorsque vous appuyez sur le déclencheur à mi-course, AF et AE sont verrouillés.

## 2 Décidez de votre composition tout en appuyant sur le déclencheur à mi-course

## 3 Appuyez à fond sur le déclencheur pour prendre la photo

Il est recommandé d'utiliser le verrouillage AE/AF lors de la prise de vue des sujets suivants, car la mise au point peut être difficile.

- Sujets brillants tels qu'un miroir ou une carrosserie de voiture
- Sujets qui se déplacent à grande vitesse
- Sujets de l'autre côté d'une vitre
- Sujets sombres qui absorbent la lumière sans la réfléchir, tels que les cheveux ou la fourrure
- Sujets non solides tels que de la fumée ou des flammes
- Sujet présentant peu de contraste avec l'arrière-plan (par exemple, une personne portant des vêtements de la même couleur que l'arrière-plan)
- Lorsqu'il y a une grande différence de contraste dans le cadre AF et que le sujet en est proche (par exemple, un sujet devant un arrière-plan avec un fort contraste)



## Impression à partir de l'historique d'impression

Vous pouvez rechercher des images imprimées précédemment et conserver les réglages (tels que les effets d'image) pour l'impression.

Vous pouvez imprimer les images que vous avez prises précédemment en suivant la procédure suivante.

- 1** Appuyez sur [MENU/OK] sur l'écran de lecture  
Le menu lecture est affiché.
- 2** Appuyez sur ◀ ou ▶ et sélectionnez [HISTORIQUE D'IMPRESSION]
- 3** Appuyez sur [MENU/OK]
- 4** Appuyez sur ◀ ou ▶ pour sélectionner l'image que vous souhaitez imprimer
- 5** Appuyez sur 🖨️ (Imprimer)
- 6** Appuyez sur ◀ ou ▶ pour sélectionner [IMPRIMER] ou [Imprimer avec son]

### Remarque

Pour imprimer avec son, il est nécessaire de créer un lien avec la fonction sonore de l'application pour smartphone.

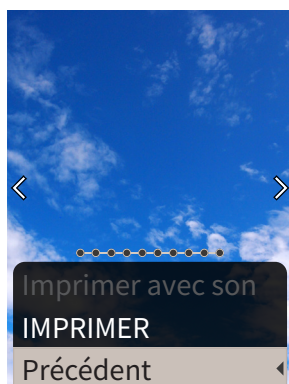

- 7** Appuyez sur [MENU/OK]  
L'impression démarre.
  - Pour imprimer avec son, utilisez 🎧🔊🔊🔊 pour modifier la position d'impression du QR code selon vos besoins.
  - Pour annuler l'impression, sélectionnez [Précédent] ou appuyez sur ↶ (Retour).
- 8** Lorsque le son du déchargement du film s'arrête, tenez le haut du film et retirez-le

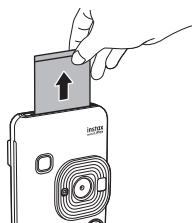

### Remarque

Veillez à ne pas obstruer la fente d'éjection du film avec vos doigts ou la dragonne.

## Utilisation d'une carte mémoire

L'appareil photo peut enregistrer environ 45 images dans la MEM. INT, mais vous pouvez enregistrer davantage d'images en utilisant une carte mémoire.

### Remarques sur la carte mémoire

- Les cartes mémoire Micro SD et micro SDHC sont compatibles avec cet appareil photo. L'utilisation d'une carte mémoire autre que celle spécifiée peut endommager l'appareil photo.
- Les cartes mémoire étant petites, les nourrissons peuvent les avaler accidentellement. Tenir hors de portée des jeunes enfants. Veuillez consulter votre médecin immédiatement si un nourrisson avale une carte mémoire.
- **Ne mettez pas l'appareil photo hors tension ou ne retirez pas la carte mémoire pendant le formatage de la carte mémoire, ou pendant l'enregistrement ou la suppression des données. Cela pourrait endommager la carte mémoire.**
- N'utilisez pas et ne stockez pas de carte mémoire dans un environnement sujet à une forte électricité statique ou à des parasites électriques.
- Si vous insérez une carte mémoire chargée avec de l'électricité statique, cela peut entraîner un mauvais fonctionnement de l'appareil photo. Si cela se produit, mettez l'appareil photo hors tension, puis rallumez-le.
- Ne mettez pas de carte mémoire dans la poche de votre pantalon. Lorsque vous vous asseyez, la carte mémoire peut être soumise à des contraintes qui peuvent la casser.
- Lorsque vous retirez une carte mémoire après une utilisation prolongée, elle peut être chaude, mais ceci est normal.
- Ne collez pas d'étiquettes, etc. sur les cartes mémoire. Les étiquettes peuvent se détacher de la carte mémoire lors de l'insertion et du retrait de l'appareil photo, ce qui peut entraîner un dysfonctionnement de l'appareil photo.

### Remarques sur l'utilisation d'une carte mémoire sur un ordinateur

- Veillez à utiliser l'appareil photo pour le formatage des cartes mémoire non utilisées et des cartes mémoire utilisées sur l'ordinateur et les autres périphériques avant de les utiliser.
- Lorsque vous formatez une carte mémoire avec l'appareil photo, que vous prenez et enregistrez des images, un dossier est automatiquement créé. N'utilisez pas d'ordinateur pour modifier ou supprimer les noms de dossier ou de fichier de la carte mémoire. La carte mémoire peut devenir inutilisable par l'appareil photo.
- Veuillez ne pas utiliser l'ordinateur pour supprimer des images de la carte mémoire. Utilisez toujours l'appareil photo pour supprimer des images de la carte mémoire.
- Lors de l'édition d'un fichier image, copiez ou déplacez le fichier image sur un disque dur, etc. pour le modifier.

### Insertion d'une carte mémoire

- 1** Ouvrez le couvercle de la fente de la carte

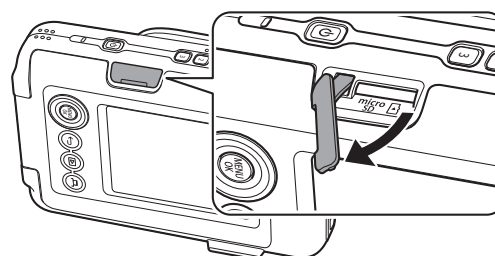

- 2** Insérez la carte mémoire à fond jusqu'au déclic. Assurez-vous que l'orientation est correcte, comme indiqué ci-dessous

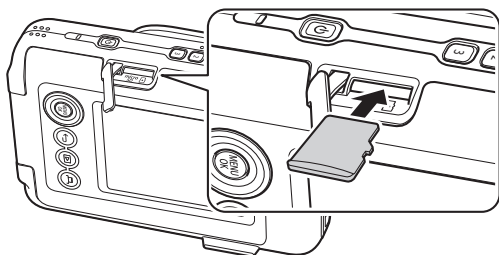

- 3** Fermez le couvercle de la fente de la carte

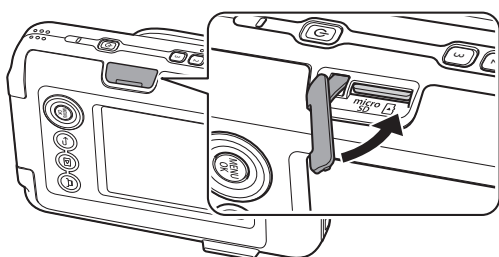

- Lorsque vous retirez une carte mémoire, poussez la carte avec votre doigt et relâchez doucement votre doigt de la carte. Le verrou est libéré et la carte mémoire peut être retirée.

**Remarque**

Faites attention lorsque vous retirez une carte mémoire, celle-ci peut être éjectée avec force si vous relâchez brusquement le doigt. Veuillez retirer la carte doucement.

## Utilisation du menu prise de vues

Vous pouvez modifier divers réglages liés à la prise de vue à partir du menu prise de vues.

- 1** Appuyez sur [MENU/OK] sur l'écran de prise de vue  
Le menu prise de vues s'affiche.



- 2** Appuyez sur ou pour sélectionner l'élément à régler

- Pour une description de chaque élément, veuillez-vous référer à «Éléments du menu prise de vue».

- 3** Changer les réglages

- 4** Appuyez sur [MENU/OK]

Les réglages sont appliqués et l'affichage revient à l'écran de prise de vue.

### ■ Éléments du menu prise de vue

#### [TÉMOIN AF]

Si vous sélectionnez MARCHE, le TÉMOIN AF sera allumé pendant la période durant laquelle vous appuyez sur le déclencheur à mi-course jusqu'à ce que le sujet soit net, ce qui rend plus facile la mise au point sur des sujets sombres.

- Selon l'environnement, il peut être difficile de faire la mise au point même si le flash est utilisé.
- Lors de la prise de vue à proximité du sujet, l'effet du TÉMOIN AF risque de ne pas être suffisant.
- N'utilisez pas le TÉMOIN AF à proximité d'un œil humain.

#### [CORRECTION D'EXPOSITION]

Ajustez la luminosité de l'image. L'exposition est utilisée lorsque le sujet est trop lumineux ou trop sombre, ou lorsque le contraste entre le sujet et l'arrière-plan (différence de luminosité) est important.

- La valeur d'exposition est conservée même après avoir déplacé les données d'image vers un ordinateur, etc.

Pour une description des éléments suivants, veuillez vous référer à «Utilisation du menu de configuration». (p. 19)

[Réglages d'impression] / [RÉGLAGES Bluetooth] / [BOUTON SÉLECTION DES FONCTIONS GUIDE] / [DATE/HEURE] / [言語/LANG.] / [CONFIGURATION SON] / [VOL. LECTURE] / [MISE EN VEILLE] / [RÉINITIALISER] / [DONNÉES DE CADRE RÉINITIALISER] / [FORMATAGE] / [Mise à jour DU FIRMWARE]

## Utilisation du menu lecture

Vous pouvez modifier divers réglages liés à la lecture à partir du menu lecture.

- 1 Appuyez sur [MENU/OK] sur l'écran de lecture  
Le menu lecture est affiché.



- 2 Appuyez sur ◀ ou ▶ pour sélectionner l'élément  
• Pour une description de chaque élément, veuillez-vous référer à «Éléments du menu lecture».

- 3 Changer les réglages

- 4 Appuyez sur [MENU/OK]

Les réglages sont appliqués et l'affichage revient à l'écran précédent.

### ■ Éléments du menu lecture

#### [ZOOM]

Veuillez vous référer à «Zoom image». (p. 11)

#### [Effacer le son]

Efface uniquement le son des images avec son.

#### [HISTORIQUE D'IMPRESSION]

- Affichez les 50 dernières images imprimées.
- Sélectionnez une image et appuyez sur (Imprimer) pour lancer l'impression.
- Vous pouvez effacer l'historique d'impression une image à la fois en appuyant sur [MENU/OK].

#### [EFFACE]

Vous pouvez effacer les images une par une ou les effacer toutes à la fois.

#### [ROTATION IMAGE]

Affichez une image tournée à 90 degrés.

#### [COPIER]

Copiez les images de la MEM. INT vers une carte mémoire ou d'une carte mémoire vers la MEM. INT.

Suivez la procédure ci-dessous.

1. Sélectionnez [COPIER] depuis le menu lecture
2. Sélectionnez la destination de copie et appuyez sur [MENU/OK]
3. Sélectionnez [IMAGE] ou [TOUTES LES IMAGES] et appuyez sur [MENU/OK]  
Si vous avez sélectionné [TOUTES LES IMAGES], la copie commence. Si vous avez sélectionné [IMAGE], passez à l'étape 4.
4. Appuyez sur ◀ ou ▶ pour sélectionner l'image à copier
5. Appuyez sur ▲ ou ▼ pour sélectionner [COPIER]
6. Appuyez sur [MENU/OK]

Pour une description des éléments suivants, veuillez vous référer à «Utilisation du menu de configuration». (p. 19)

[Réglages d'impression] / [RÉGLAGES Bluetooth] / [BOUTON SÉLECTION DES FONCTIONS GUIDE] / [DATE/HEURE] / [言語/LANG.] / [CONFIGURATION SON] / [VOL. LECTURE] / [MISE EN VEILLE] / [RÉINITIALISER] / [DONNÉES DE CADRE RÉINITIALISER] / [FORMATAGE] / [Mise à jour DU FIRMWARE]

## Utilisation du menu de configuration

Suivez la procédure ci-dessous pour modifier les réglages à l'aide du menu de configuration.

- 1 Sur l'écran de prise de vue ou l'écran de lecture, appuyez sur [MENU/OK]
- 2 Appuyez sur ▲ ou ▼ pour sélectionner l'élément à régler  
• Pour une description de chaque élément, veuillez-vous référer à «Éléments du menu de configuration».
- 3 Changer les réglages
- 4 Appuyez sur [MENU/OK]  
Les réglages sont appliqués et l'affichage revient à l'écran précédent.

### ■ Éléments du menu de configuration

#### [Réglages d'impression]

Modifiez la position d'impression et d'impression couleur du QR code imprimé sur Imprimer avec son.

#### Remarque

Pour imprimer avec son, il est nécessaire de créer un lien avec la fonction sonore de l'application pour smartphone.

#### [Position du code QR par défaut] :

Changez la position du QR code par défaut.

#### [Couleur du QR Code] :

Changez la couleur d'impression du QR code.

#### [RÉGLAGES Bluetooth]

Veuillez installer l'application sur votre smartphone avant l'enregistrement du couplage.

#### [ENREGISTREMENT COUPLAGE] :

Lorsque vous vous connectez à votre smartphone via Bluetooth pour la première fois, vous devez coupler les appareils. Veuillez vous reporter à la procédure suivante pour le couplage.

1. Sélectionnez [RÉGLAGES Bluetooth] depuis le menu lecture
2. Sélectionnez [ENREGISTREMENT COUPLAGE], puis appuyez sur [MENU/OK]
3. Appuyez sur [RÉGLAGES] sur l'application pour smartphone
4. Appuyez sur [Réglage du Bluetooth] sur l'application pour smartphone
5. Appuyez sur [Connecter]
6. Autorisez le couplage

#### [SUPP ENREG COUPLAGE] :

Vous pouvez supprimer les informations d'un smartphone enregistré pour le couplage.

#### [INFORMATIONS] :

Affiche l'adresse et le nom du Bluetooth, ainsi que le nom du terminal enregistré de l'unité principale.

#### [BOUTON SÉLECTION DES FONCTIONS GUIDE]

Règle s'il faut afficher ou masquer le BOUTON SÉLECTION DES FONCTIONS GUIDE.

#### [DATE/HEURE]

Réglez la date et l'heure.

#### [言語/LANG.]

Réglez la langue à afficher sur le moniteur LCD.

#### [CONFIGURATION SON]

Réglez le volume du SON MENU, du VOL. OBT et du SON ALLUMAGE.

Sélectionnez [NON] si vous souhaitez couper le son.

#### [VOL. LECTURE]

Réglez le volume de lecture des sons enregistrés.

#### [MISE EN VEILLE]

Règle le délai d'extinction automatique lorsque l'appareil photo n'est pas utilisé.

#### [RÉINITIALISER]

Réinitialise les réglages aux valeurs de réglages par défaut. La date et l'heure réglés dans date/heure ne sont pas réinitialisés.

#### [DONNÉES DE CADRE RÉINITIALISER]

Réinitialise les réglages de cadre par défaut utilisés pour les boutons de raccourci.

#### [FORMATAGE]

Formatez la MEM. INT de l'appareil photo ou la carte mémoire insérée dans la fente de la carte. Toutes les images sauvegardées seront supprimées.

#### [Mise à jour DU FIRMWARE]

Mettez à niveau la version du micrologiciel. Insérez la carte mémoire contenant le micrologiciel dans la fente pour carte et suivez les instructions à l'écran. Téléchargez le micrologiciel le plus récent à partir du site FUJIFILM.

## Fonctions disponibles depuis avec l'application pour smartphone

Les fonctions suivantes peuvent être utilisées en liaison avec l'application pour smartphone « INSTAX mini LiPlay ».



### Fonction sonore

Vous pouvez convertir le son enregistré par l'appareil photo en un QR code et l'imprimer avec une image (Imprimer avec son).

- Le son est lu lorsque l'image à QR code imprimée avec son est lue par un smartphone, etc.
- Vous pouvez lire ou supprimer le son des images avec son que vous avez imprimées précédemment à l'aide de l'application pour smartphone.

#### Remarque

Si vous supprimez une image avec son à l'aide de l'application smartphone, le son ne pourra plus être lu, même si le QR code est lu.

### Fonction de prise de vue à distance

Vous pouvez régler les options du flash et du retardateur avec l'application pour smartphone et prendre des photos à distance.

### Fonction de raccourci

Les trois boutons de raccourci sur le côté de l'appareil photo peuvent être réglés à l'aide de l'application smartphone.

### Fonction d'impression directe

Vous pouvez envoyer une image depuis votre smartphone vers l'appareil photo et l'imprimer avec la fonction d'impression INSTAX. Avant d'envoyer, vous pouvez déplacer, faire pivoter et zoomer l'image avec l'application pour smartphone.

## Caractéristiques techniques

### ■ Fonction de l'appareil photo

Capteur d'image	Filtre de couleur primaire CMOS de type 1/5
Nombre de pixels enregistrés	2 560 × 1 920 pixels
Support de stockage	Mémoire interne, carte mémoire micro SD/micro SDHC
Capacité de stockage	Environ 45 images dans la mémoire interne, environ 850 images par 1 Go de carte mémoire micro SD/micro SDHC
Méthode d'enregistrement	Exif Ver 2.3 compatible DCF
Distance de mise au point	f = 28 mm (équivalent film 35 mm)
Ouverture	F2.0
Mise au point automatique	AF simple (avec témoin AF)
Distance de prise de vue	10 cm à ∞
Vitesse d'obturation	1/4 seconde à 1/8000 seconde (commutation automatique)
Sensibilité de prise de vue	ISO100 à 1600 (commutation automatique)
Commande de l'exposition	Programme AE
Exposition	-2,0 EV à +2,0 EV (mesure 1/3 EV)
Méthode de dosage	Mesure fractionnée TTL 256, mesure multiple
Balance des blancs	Auto
Flash	Flash automatique/Flash forcé/Flash coupé Champ de prise de vue avec flash : environ 50 cm à 1,5 m
Retardateur	Environ 2 secondes / environ 10 secondes
Effets d'image	6 filtres, 10 images (3 disponibles avec raccourcis)
Enregistrement sonore	Possibilité d'enregistrer du son lors de la prise de vue ou de la lecture en image seule. Possible d'écraser.

### ■ Fonction d'impression

Film utilisé	Film instantané FUJIFILM « INSTAX mini » (acheté séparément)
Nombre de films	10 films/pack
Taille du film	86 mm × 54 mm

Taille de l'écran	62 mm × 46 mm
Comptage de pixel d'impression	800 × 600 points
Résolution d'impression	12,5 points/mm (318 ppp, pas de masque 80 µm)
Gradation d'impression	Gradation RVB de 256 couleurs
Format d'image imprimable	Images JPEG prises avec cet appareil
Temps de sortie d'impression	Environ 12 secondes
Fonction d'impression	Les images de la mémoire interne et les images de la carte mémoire peuvent être imprimées
Réimpression	La réimpression est possible pour les images stockées dans l'historique d'impression (jusqu'à 50)

### ■ Autre

Fonctions liées à l'application pour smartphone	Fonction de lecture du son à partir d'images imprimées, fonction d'impression d'image du smartphone, fonction de prise de vue à distance, fonction de sélection du cadre
Moniteur LCD	Moniteur LCD 2,7 pouces couleur TFT Nombre de pixels : environ 230 000 points
Interface externe	Micro USB Micro-B (pour la charge uniquement)
Alimentation électrique	Batterie lithium ion (type interne : non amovible)
Fonction de charge	Batterie intégrée
Nombre possible d'images imprimées	Environ 100 (à partir de la pleine charge) *Le nombre d'impressions dépend des conditions d'utilisation.
Durée de charge	Environ 2-3 heures *Le temps de charge dépend de la température.
Dimensions de l'unité principale	82,5 mm × 122,9 mm × 36,7 mm (à l'exclusion des parties saillantes)
Poids de l'unité principale	Environ 255 g
Environnement d'exploitation	Température : +5 °C à +40 °C Humidité : 20 % à 80 % d'humidité (sans condensation)

\*Les spécifications ci-dessus sont sujettes à modification pour améliorer les performances.

## Dépannage

Veillez vérifier les éléments suivants avant de considérer un problème comme un dysfonctionnement. Si le problème persiste même après une intervention, veuillez contacter notre centre de service pour réparation ou visitez le site Web ci-dessous.

Site web FUJIFILM : <http://www.fujifilm.com/>

Si le problème suivant se produit...

Problème	Causes possibles et solutions
Je ne peux pas allumer l'appareil photo.	La batterie est peut-être épuisée. Veuillez charger l'appareil photo.
La batterie s'épuise rapidement.	Si vous utilisez l'appareil photo dans un environnement très froid, la batterie s'épuise rapidement. Veuillez garder l'appareil photo au chaud avant de prendre des photos.
L'appareil photo s'éteint pendant l'utilisation.	Le niveau de la batterie peut être faible. Veuillez charger l'appareil photo.
La charge ne commence pas.	<ul style="list-style-type: none"> <li>Assurez-vous que la fiche de l'adaptateur secteur USB est correctement connecté à la prise secteur.</li> <li>Mettez l'appareil photo hors tension lors de la charge. L'appareil photo ne charge pas s'il est sous tension.</li> </ul>
Cela nécessite trop de temps pour charger.	À basse température, la charge peut prendre un certain temps.
Le témoin du retardateur clignote pendant la charge.	Chargez la batterie dans une plage de températures comprises entre +5 °C et +40 °C. Si vous ne pouvez pas charger la batterie dans cette plage, veuillez contacter notre centre de support.
Je ne peux pas prendre de photo lorsque j'appuie sur le déclencheur.	<ul style="list-style-type: none"> <li>Assurez-vous que l'appareil est sous tension.</li> <li>Si le niveau de la batterie est faible, chargez l'appareil photo.</li> <li>Si la mémoire interne ou la carte mémoire est saturée, insérez une nouvelle carte mémoire ou supprimez les images inutiles.</li> <li>Utilisez une carte mémoire formatée avec cet appareil photo.</li> <li>Si la surface de contact de la carte mémoire (partie dorée) est sale, nettoyez-la avec un chiffon doux et sec.</li> <li>La carte mémoire est peut-être cassée. Insérez une nouvelle carte mémoire.</li> </ul>
Je ne parviens pas à faire la mise au point.	Utilisez le verrouillage AF/AE pour photographier des sujets sur lesquels la mise au point est difficile.
Le flash ne se déclenche pas.	Vérifiez que le réglage de suppression du flash n'a pas été sélectionné. Sélectionnez un réglage autre que le réglage de flash coupé.

Problème	Causes possibles et solutions
Même si le flash est déclenché, l'image est sombre.	<ul style="list-style-type: none"> <li>Vérifiez que vous n'êtes pas trop loin du sujet. Veuillez prendre une photo dans le rayon du flash. Environ 50 cm à 1,5 m.</li> <li>Tenez l'appareil photo correctement afin de ne pas obstruer le flash avec vos doigts.</li> </ul>
L'image est floue.	<ul style="list-style-type: none"> <li>Nettoyez l'objectif s'il est couvert de saleté comme des empreintes digitales.</li> <li>Assurez-vous que le cadre AF est vert avant de prendre une photo.</li> </ul>
L'appareil photo ne fonctionne pas correctement.	<ul style="list-style-type: none"> <li>Il peut y avoir un dysfonctionnement temporaire. Veuillez appuyer sur la touche Reset. S'il ne fonctionne toujours pas correctement, veuillez contacter notre centre de réparation pour réparation.</li> <li>La batterie est peut-être épuisée. Veuillez charger l'appareil photo.</li> </ul>
La cassette film ne se charge pas ou ne se décharge pas correctement.	<ul style="list-style-type: none"> <li>Veillez utiliser le film instantané FUJIFILM « INSTAX mini » (les autres films ne peuvent pas être utilisés).</li> <li>Alignez le repère jaune sur le film avec le repère jaune sur le boîtier de l'appareil photo pour charger le film.</li> </ul>
Le film ne se décharge pas.	<ul style="list-style-type: none"> <li>Le film peut être mal aligné en raison de chocs tels que des vibrations ou des chutes. Chargez une nouvelle cassette film.</li> <li>Si le film est coincé, mettez l'appareil photo hors tension et rallumez-le. Si le problème persiste, retirez le film coincé, puis chargez une nouvelle cassette de films.</li> </ul>
Certaines ou toutes les impressions finies sont blanches.	N'ouvrez pas la porte du film avant que toutes les expositions de film soient utilisées. Le film non exposé sera exposé prématurément si la porte est ouverte. Le film exposé prématurément sera blanc, sans image.
L'impression est inégale.	<ul style="list-style-type: none"> <li>Ne secouez pas, ne tordez pas, ne pliez pas et ne tenez pas l'image imprimée immédiatement après son impression.</li> <li>N'obstruez pas la fente d'éjection du film.</li> </ul>

## AVIS DE SÉCURITÉ IMPORTANT

Ce produit a été conçu avec la sécurité à l'esprit, afin de fournir un service sûr lorsqu'il est manipulé correctement et conformément au guide de l'utilisateur et aux instructions. Il est important que le produit et le film « instax mini » soient manipulés correctement et utilisés seulement pour imprimer des images comme indiqué dans le guide de l'utilisateur et dans les instructions des films « instax mini ». Pour des raisons de sécurité, veuillez suivre ce qui est décrit dans ce guide de l'utilisateur. Veuillez à conserver ce guide de l'utilisateur dans un endroit sûr, où vous pourrez facilement vous y référer en cas de besoin.

### ⚠ ATTENTION

Ce symbole indique un danger, pouvant entraîner des blessures ou la mort. Veuillez vous référer aux instructions ci après.

### ⚠ ATTENTION

- ⚠ Si l'un des cas décrits ci dessous se produit, débranchez immédiatement le câble USB, mettez l'appareil photo hors tension et évitez de l'utiliser.
- L'appareil photo devient chaud, émet de la fumée, une odeur de brûlé, ou quelque-chose d'autre semble anormal.
- L'appareil photo est tombé dans l'eau ou des corps étrangers tels que de l'eau ou des métaux pénètrent à l'intérieur de l'appareil photo.
- ⚠ Puisque la batterie est intégrée dans l'appareil photo, ne le soumettez pas à la chaleur, ne le jetez pas dans un feu, et n'essayez pas de le faire tomber ou de lui faire subir des chocs. Cela pourrait provoquer l'explosion de l'appareil photo.

### ⚠ ATTENTION

- ⚠ N'essayez jamais de démonter ce produit. Vous pourriez vous blesser.
- ⚠ En cas de problème avec l'appareil photo, n'essayez jamais de le réparer vous-même. Vous pourriez vous blesser.
- ⚠ Si ce produit tombe ou est endommagé et que les pièces internes deviennent apparentes, ne le touchez pas. Contactez votre revendeur FUJIFILM.
- ⚠ Ne touchez pas les pièces ou les parties saillantes à l'intérieur du compartiment arrière. Vous pourriez vous blesser.
- ⚠ Ne pas mouiller ce produit ni le manipuler avec les mains mouillées. Cela risque de provoquer un choc électrique.
- ⚠ Débranchez le câble USB immédiatement une fois que la batterie est complètement chargée.
- ⚠ Tenir hors de portée des jeunes enfants. Ce produit peut provoquer des blessures s'il est laissé entre les mains d'un enfant.
- ⚠ Ne recouvrez, ni n'emballez l'appareil photo ou l'adaptateur secteur dans un tissu ou une couverture. Cela pourrait causer une échauffement interne et une déformation du boîtier ou entraîner un incendie.



La marque « CE » certifie que ce produit satisfait les conditions de l'UE (Union Européenne) quant à la sécurité d'usage, la santé publique, la protection de l'environnement et du consommateur. (« CE » signifie conformité européenne.)

Par le présent document, FUJIFILM déclare que l'équipement radio de type « instax mini HM1 » est conforme à la directive 2014/53/UE. Pour plus d'informations, accédez au site Web ci-dessous. [http://www.fujifilm.com/products/instant\\_photo/cameras/instax\\_mini\\_liplay/](http://www.fujifilm.com/products/instant_photo/cameras/instax_mini_liplay/)

## Comment prendre soin de son appareil photo

### ■ Entretien de l'appareil photo

1. N'ouvrez pas la porte du film avant d'avoir utilisé entièrement le film ; sinon, le reste de la pellicule sera exposé et deviendra blanc. Le film ne pourra plus être utilisé.
2. Votre appareil photo est un instrument de précision. Évitez de le mouiller ou de le faire tomber. Évitez également de l'exposer au sable.
3. N'utilisez pas une dragonne faite pour les téléphones portables ou d'autres produits électroniques similaires. Ces dragonnes sont habituellement trop faibles pour soutenir votre appareil photo en toute sécurité. Pour votre sécurité, utilisez uniquement des dragonnes conçues pour votre appareil photo, et utilisez-les conformément aux instructions.
4. N'utilisez pas de solvant comme du diluant ou de l'alcool lors de l'entretien.
5. Par temps chaud, ne laissez pas l'appareil photo exposé à la chaleur, comme dans une voiture ou sur la plage. Ne le laissez pas dans un endroit humide pendant une période prolongée.
6. Les gaz des produits antimites tel que le naphtalène peuvent affecter votre appareil photo et les films. Veuillez à conserver votre appareil photo ou vos impressions dans un endroit sec et sûr.
7. Notez que la plage de température de fonctionnement de l'appareil photo est comprise entre +5 °C et +40 °C.
8. Veillez à ce que les documents imprimés ne violent pas le droit d'auteur, les droits d'image, la vie privée ou d'autres droits personnels et ne portent pas atteinte à la décence publique. Les actions qui violent les droits d'autrui, qui sont contraires à la décence publique ou qui constituent une nuisance, peuvent être punies par la loi.

### ■ Manipulation du moniteur LCD

Comme le moniteur LCD peut facilement être endommagé, veillez à ne pas rayer la surface avec des matériaux solides. Afin d'éviter que l'écran ne soit endommagé, nous vous recommandons d'installer un film de protection (disponible dans le commerce).

### ■ Charge de la batterie

**La batterie n'est pas chargée au moment de l'expédition. Chargez la batterie complètement avant l'utilisation.**

Chargez la batterie en utilisant le câble USB fourni. Les temps de charge augmentent lorsque la température ambiante est inférieure à +10 °C ou supérieure à +35 °C. N'essayez pas de recharger la batterie à une température supérieure à +40 °C ; si la température est inférieure à +5 °C, la batterie ne se rechargera pas.

### ■ Autonomie de la batterie

À des températures normales, la batterie peut être rechargée environ 300 fois. Une diminution importante de l'autonomie de la batterie indique qu'elle a atteint la fin de sa durée de vie.

### ■ Précautions : Manipulation de la batterie

Le boîtier de la batterie peut devenir chaud au toucher après une utilisation prolongée. C'est normal.

### ■ Les marques de certification obtenues par l'appareil photo sont situées dans la chambre du film.

### ■ Précautions lors de l'impression



Ne secouez pas l'appareil photo en cours d'impression.

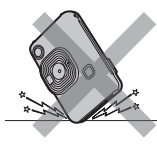

Ne laissez pas tomber l'appareil photo en cours d'impression.



N'obstruez pas la fente d'éjection du film en cours d'impression.

### ■ Film « instax mini » et précaution d'impression

Reportez-vous au film instantané FUJIFILM « instax mini » pour les instructions d'utilisation du film. Suivez toutes les instructions de sécurité et d'utilisation.

1. Gardez le film dans un endroit frais. Ne laissez pas le film dans un endroit où la température est extrêmement élevée pendant une longue durée (par exemple dans une voiture fermée).
2. Évitez de percer, déchirer ou couper le film « instax mini ». Si le film est endommagé, ne l'utilisez pas.
3. Lorsque vous chargez une cassette film, utilisez le film aussi rapidement que possible.
4. Si le film a été conservé dans un endroit où la température est très élevée ou très basse, amenez-le à température ambiante avant de commencer à prendre des photos.
5. Assurez-vous d'utiliser le film avant la date d'expiration « Utiliser avant ».
6. Évitez de soumettre les films aux rayons des inspections de bagages à l'aéroport, ou toute autre source puissante de rayons X. Un effet de voile, etc. risque d'apparaître sur le film inutilisé. Nous vous recommandons de transporter l'appareil photo et/ou le film avec vous dans l'avion. (Vérifiez auprès de chaque aéroport pour avoir plus d'informations.)
7. Évitez les lumières intenses et gardez les impressions développées dans un endroit frais et sec.
8. Ne percez pas ou ne coupez pas ce film car il contient une petite quantité de colle caustique (très alcaline). Ne laissez jamais les enfants ou les animaux domestiques mettre le film dans la bouche. Faites également attention à ce que la colle n'entre pas en contact avec la peau ou les vêtements.
9. Dans le cas où la colle à l'intérieur du film entre en contact avec la peau ou les vêtements, lavez immédiatement et abondamment à l'eau claire. Si la colle entre en contact avec les yeux ou la bouche, lavez immédiatement la zone touchée à grande eau et consultez un médecin. Notez que l'agent alcalin à l'intérieur du film reste actif pendant environ 10 minutes une fois que la photo a été imprimée.

### ■ Précautions sur la manipulation du film et des impressions

Pour en savoir plus, reportez-vous aux consignes et aux avertissements du film instantané FUJIFILM « instax mini ».



### Périphériques Bluetooth® : Précautions

**IMPORTANT : Lisez les informations suivantes avant d'utiliser le transmetteur Bluetooth intégré du produit.**

#### ■ Utilisez-le uniquement comme élément d'un réseau Bluetooth.

FUJIFILM ne peut être tenu pour responsable de dommages provenant d'une utilisation non autorisée. Ne l'utilisez pas dans des applications exigeant une extrême fiabilité, par exemple dans des appareils médicaux ou dans tout autre système qui peuvent mettre en péril directement ou indirectement la vie d'autrui. Lorsque vous utilisez le dispositif dans des ordinateurs ou d'autres systèmes qui demandent un plus haut degré de fiabilité que des réseaux Bluetooth, veillez à prendre toutes les mesures nécessaires pour assurer la sécurité et empêcher tout dysfonctionnement.

#### ■ Utilisez-le uniquement dans son pays d'achat.

Ce dispositif est conforme à la réglementation des appareils Bluetooth en vigueur dans le pays d'achat. Respectez toutes les réglementations locales en vigueur lorsque vous utilisez ce dispositif. FUJIFILM ne peut être tenu pour responsable des problèmes provoqués par une utilisation sous d'autres juridictions.

#### ■ Les données (images) d'un réseau sans fil peuvent être interceptées par des tiers.

La sécurité des données transmises sur des réseaux sans fil n'est pas garantie.

#### ■ N'utilisez pas ce dispositif dans des endroits exposés à des champs magnétiques, de l'électricité statique ou des interférences radio.

N'utilisez pas le transmetteur à proximité de fours à micro-onde ou dans tout autre lieu exposé à des champs magnétiques, de l'électricité statique ou des interférences radio qui peuvent empêcher la réception des signaux sans fil. Une interférence mutuelle peut se produire lorsque le transmetteur est utilisé à



proximité des autres appareils sans fil fonctionnant dans la bande de 2,4 GHz.

■ **Le transmetteur Bluetooth fonctionne dans la bande de 2,4 GHz. La sortie standard est 3,16 mW.**

■ **Cet appareil fonctionne sur la même fréquence que les appareils commerciaux, éducatifs et médicaux et les transmetteurs sans fil.**

Il fonctionne également sur la même fréquence que les transmetteurs brevetés et les transmetteurs basse-tension non brevetés spéciaux fonctionnant dans les systèmes de traçabilité d'identification par radiofréquence des lignes d'assemblage et des applications similaires.

■ **Pour empêcher l'interférence avec les appareils ci-dessus, respectez les consignes suivantes.**

Vérifiez que le transmetteur d'identification par radiofréquence ne fonctionne pas avant d'utiliser cet appareil. Si vous remarquez que ce dispositif provoque des interférences avec des systèmes de traçabilité d'identification par radiofréquence basse tension, contactez un représentant FUJIFILM.

■ **Ce qui suit est passible d'une sanction :**

- Le démontage ou la modification de cet appareil.
- La suppression des étiquettes de certification de l'appareil.

■ **Informations de marque déposée**

Le mot-symbole et le logo Bluetooth® sont des marques déposées appartenant à Bluetooth SIG, Inc. et toute utilisation de ces marques par FUJIFILM s'effectue sous licence.

#### **Informations de traçabilité en Europe**

Fabricant : FUJIFILM Corporation

Adresse, Ville : 7-3, Akasaka 9-Chome, Minato-ku, Tokyo

Pays : JAPON

Représentant autorisé en Europe :

FUJIFILM EUROPE GMBH

Adresse, Ville : Dusseldorf Heesenstrasse 31, 40549

Pays : Allemagne

Si vous avez des questions sur ce produit, veuillez vous adresser à un distributeur Fujilm agréé, ou consultez le site web ci-dessous.  
<http://www.fujifilm.com/>

# FUJIFILM

## FUJIFILM Corporation

7-3, AKASAKA 9-CHOME, MINATO-KU, TOKYO 107-0052, JAPAN