

SONY®

Sound Bar

Mode d'emploi FR

Manual de instrucciones ES

Gebruiksaanwijzing NL

Bedienungsanleitung DE

A close-up photograph of the Sony HT-SF150 Sound Bar. The device is dark grey with a textured surface. The Sony logo is embossed in the center. The bottom edge shows a fine mesh grille. The corners are rounded.

SONY

HT-SF150

AVERTISSEMENT

N'installez pas l'appareil dans un espace confiné, tel qu'une bibliothèque ou un meuble encastré.

Pour réduire le risque d'incendie, n'obstruez pas l'orifice de ventilation de l'appareil avec un journal, une nappe, une tenture, etc.

N'exposez pas l'appareil à une source de flamme nue (par exemple, une bougie allumée).

Pour réduire le risque d'incendie ou d'électrocution, n'exposez pas cet appareil à des éclaboussures ou des gouttes d'eau et ne posez pas dessus des objets remplis de liquides, notamment des vases.

L'appareil n'est pas déconnecté du secteur tant qu'il reste branché sur la prise murale, même si l'appareil proprement dit a été mis hors tension.

La fiche principale étant utilisée pour déconnecter l'unité de l'alimentation secteur, connectez l'unité à une prise secteur aisément accessible. Si vous remarquez une anomalie dans l'appareil, débranchez immédiatement la fiche principale de la prise secteur.

ATTENTION

Risque d'explosion si la batterie est remplacée par une batterie de type non équivalent.

N'exposez pas les piles ou un appareil contenant des piles à une chaleur excessive, notamment aux rayons directs du soleil ou à des flammes.

Utilisation en intérieur uniquement.

Câbles recommandés

Des câbles et des connecteurs blindés et mis à la terre correctement doivent être utilisés pour le raccordement aux ordinateurs hôtes et/ou aux périphériques.

Pour l'enceinte-barre

La plaque signalétique est située sur le dessous de l'enceinte-barre.

Pour les clients en Europe

Remarque aux clients : les informations suivantes sont uniquement applicables aux équipements vendus dans des pays où les directives UE sont en vigueur.

Ce produit a été fabriqué par ou pour le compte de Sony Corporation.

Importateur dans l'UE : Sony Europe B.V.
Les questions basées sur la législation européenne pour l'importateur ou relatives à la conformité des produits doivent être adressées au mandataire : Sony Belgium, bijkantoor van Sony Europe B.V., Da Vincilaan 7-D1, 1930 Zaventem, Belgique.



Le soussigné, Sony Corporation, déclare que cet équipement est conforme à la Directive 2014/53/UE.

Le texte complet de la déclaration UE de conformité est disponible à l'adresse internet suivante : <http://www.compliance.sony.de/>

Cet appareil a été testé et répond aux normes définies dans la réglementation EMC pour l'utilisation d'un câble de connexion inférieur à 3 mètres.



Élimination des piles et accumulateurs et des équipements électriques et électroniques usagés

(applicable dans les pays de l'Union Européenne et dans les autres pays disposant de systèmes de collecte sélective)

Ce symbole apposé sur le produit, la pile ou l'accumulateur, ou sur l'emballage, indique que le produit et les piles et accumulateurs fournis avec ce produit ne doivent pas être traités comme de simples déchets ménagers. Sur certains types de piles, ce symbole apparaît parfois combiné avec un symbole chimique. Le symbole pour le plomb (Pb) est rajouté lorsque ces piles contiennent plus de 0,004 % de plomb. En vous assurant que les produits, piles et accumulateurs sont mis au rebut de façon appropriée, vous participez activement à la prévention des conséquences négatives que leur mauvais traitement pourrait provoquer sur l'environnement et sur la santé humaine. Le recyclage des matériaux contribue par ailleurs à la préservation des ressources naturelles. Pour les produits qui, pour des raisons de sécurité, de performance ou d'intégrité des données, nécessitent une connexion permanente à une pile ou à un accumulateur intégré(e), il conviendra de vous rapprocher d'un Service Technique qualifié pour effectuer son remplacement. En rapportant votre appareil électrique, les piles et accumulateurs en fin de vie à un point de collecte approprié vous vous assurez que le produit, la pile ou l'accumulateur intégré sera traité correctement. Pour tous les autres cas de figure et afin d'enlever les piles ou

accumulateurs en toute sécurité de votre appareil, reportez-vous au manuel d'utilisation. Rapportez les piles et accumulateurs, et les équipements électriques et électroniques usagés au point de collecte approprié pour le recyclage. Pour toute information complémentaire au sujet du recyclage de ce produit ou des piles et accumulateurs, vous pouvez contacter votre municipalité, votre déchetterie locale ou le point de vente où vous avez acheté ce produit.

Table des matières

Configuration de base	→	Guide de démarrage (document séparé)
-----------------------	---	--------------------------------------

À propos de ce mode d'emploi	4
Contenu de l'emballage	5
Ce que vous pouvez faire avec le système	6
Guide des pièces et des commandes	7

Préparatifs pour l'utilisation du système

Fixation de l'enceinte-barre au mur	13
Lorsque la télécommande du téléviseur ne fonctionne pas	15

Écoute du son

Écoute d'une TV et autres dispositifs	16
Écoute de la musique stockée sur un dispositif USB	17

Sélection de l'effet sonore

Réglage du son	19
----------------------	----

Écoute de la musique et du son avec la fonction

BLUETOOTH®

Écoute de la musique d'un dispositif mobile	21
Mise sous tension du système à partir du dispositif BLUETOOTH	23
Désactivation de la fonction BLUETOOTH	23

Utilisation des différentes fonctions

Utilisation de la fonction	
Commande pour HDMI	24
Économie d'énergie	26

Dépannage

Dépannage	27
Réinitialisation du système	32

Informations complémentaires

Spécifications	33
Types de fichiers compatibles (entrée USB)	34
Formats audio en entrée pris en charge (HDMI OUT (TV (ARC)) ou TV IN (OPTICAL))	35
À propos des communications BLUETOOTH	35
Précautions	37

À propos de ce mode d'emploi

- Les instructions de ce mode d'emploi décrivent les commandes de la télécommande.
- Certaines illustrations sont présentées à l'aide de schémas conceptuels et peuvent être différentes des produits proprement dits.
- Les réglages par défaut sont soulignés dans chaque description de fonction.

Contenu de l'emballage

- Enceinte-barre (1)

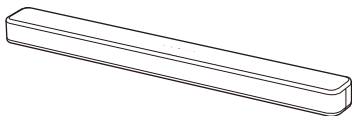

- Télécommande (1)

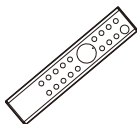

- Pile R03 (taille AAA) (2)



- Câble numérique optique (1)

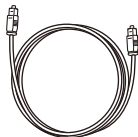

- Cordon d'alimentation secteur (1)



- CALIBRE DE MONTAGE MURAL (1)



- Guide de démarrage



- Mode d'emploi

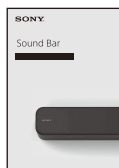

Ce que vous pouvez faire avec le système

« Écoute d'une TV et autres dispositifs »
(page 16)



Lecteur Blu-ray Disc™,
décodeur câble ou satellite, etc.



Raccordement de la TV
(voir « Guide de démarrage »
(document séparé))

« Utilisation de la fonction Commande
pour HDMI » (page 24)

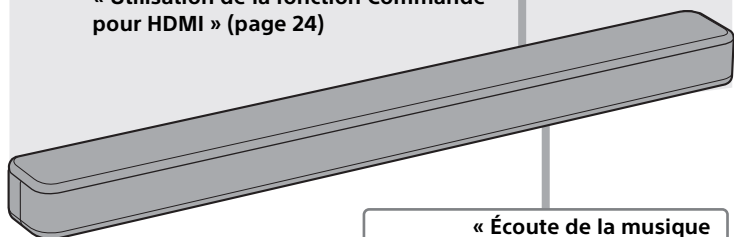

« Écoute de la musique
stockée sur un
dispositif USB » (page
17)

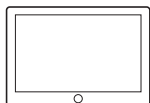
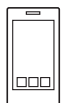

« Écoute de la musique d'un
dispositif mobile » (page 21)

Guide des pièces et des commandes

Certains détails ne figurent pas sur les illustrations.

Enceinte-barre

Avant

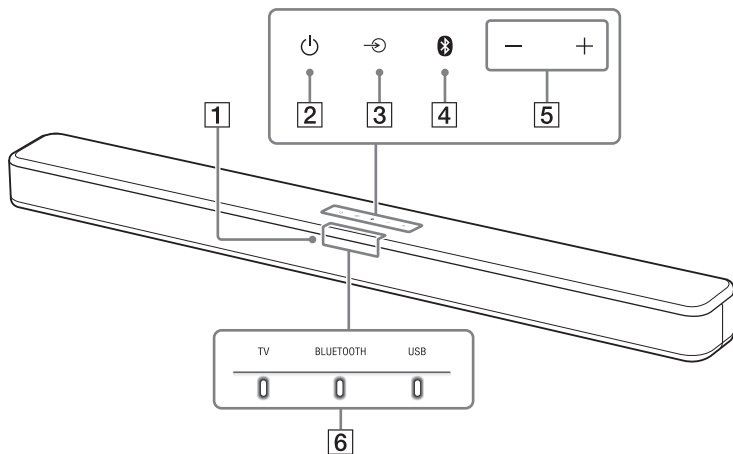

1 Capteur de télécommande

Dirigez la télécommande vers le capteur de télécommande afin d'utiliser le système.

2 Touche (alimentation)

Met le système sous tension ou en mode de veille.

3 Touche (sélection d'entrée) (page 16)

4 Touche BLUETOOTH (page 21)



5 Touches +/- (volume)

6 Témoins









Pour plus de détails, reportez-vous à la section « À propos des témoins de l'enceinte-barre » (page 8).

À propos des témoins de l'enceinte-barre













L'illumination et le clignotement de témoin(s) sur l'enceinte-barre indique l'entrée ou l'état du dispositif d'entrée.

Témoins	État
TV 	<ul style="list-style-type: none">• Allumé : l'entrée TV est sélectionnée.
BLUETOOTH 	<ul style="list-style-type: none">• Allumé en bleu : la connexion BLUETOOTH est établie (l'entrée BLUETOOTH est sélectionnée).• Clignote rapidement en bleu : pendant la connexion à un dispositif.• Clignote en bleu : pendant la reconnexion ou le pairage.
USB 	<ul style="list-style-type: none">• Allumé : l'entrée USB est sélectionnée.• Clignote deux fois : le mode de lecture est modifié.• Clignote trois fois, puis lentement de manière répétée : lorsqu'un dispositif non pris en charge est connecté.• Clignote de manière répétée : pendant la lecture des données du dispositif USB connecté.

Les témoins clignotent pendant l'activation/désactivation du réglage de fonction ou l'utilisation de la télécommande.

Témoins	État
TV 	<ul style="list-style-type: none">• Clignote deux fois : une des fonctions suivantes est activée.<ul style="list-style-type: none">– Mode Nuit (page 19)– Mode Voix (page 19)• Clignote une fois : le canal audio est réglé sur Principal (page 20), le mode Son est sélectionné (page 19) ou une des fonctions suivantes est désactivée.<ul style="list-style-type: none">– Mode Nuit (page 19)– Mode Voix (page 19)
USB 	<ul style="list-style-type: none">• Clignote deux fois : une des fonctions suivantes est activée.<ul style="list-style-type: none">– Dolby DRC (page 20)– Commande pour HDMI (page 24)– Veille BLUETOOTH (page 23)– Fonction BLUETOOTH (page 23)– Mise en veille auto (page 26)– IR repeater (page 15)• Clignote une fois : le canal audio est réglé sur Secondaire (page 20) ou une des fonctions suivantes est désactivée.<ul style="list-style-type: none">– Dolby DRC (page 20)– Commande pour HDMI (page 24)– Veille BLUETOOTH (page 23)– Fonction BLUETOOTH (page 23)– Mise en veille auto (page 26)– IR repeater (page 15)
TV BLUETOOTH USB   	<ul style="list-style-type: none">• Clignote une fois : le canal audio est réglé sur Principal/Secondaire (page 20).
TV BLUETOOTH USB   	<ul style="list-style-type: none">• Clignote rapidement : la fonction de protection est activée (page 31).• Clignote lentement : le système entre en mode veille via la fonction de mise en veille automatique (page 26).

Les témoins clignotent pendant le réglage du niveau de volume.

Témoins			État
TV	BLUETOOTH	USB	• Clignote une fois : le niveau de volume est bas.
			
TV	BLUETOOTH	USB	• Clignote une fois : le niveau de volume est moyen.
			
TV	BLUETOOTH	USB	• Clignote une fois : le niveau de volume est élevé.
			
TV	BLUETOOTH	USB	• Clignote de manière répétée : le son est coupé. • Clignote deux fois : le volume est réglé sur le niveau maximum/ minimum.
			

Conseil

Vous pouvez éteindre les témoins en appuyant sur INDICATOR.

Même si les témoins sont éteints en appuyant sur INDICATOR, lorsque vous actionnez le système, les témoins concernés par l'opération s'allument ou clignotent.

Arrière

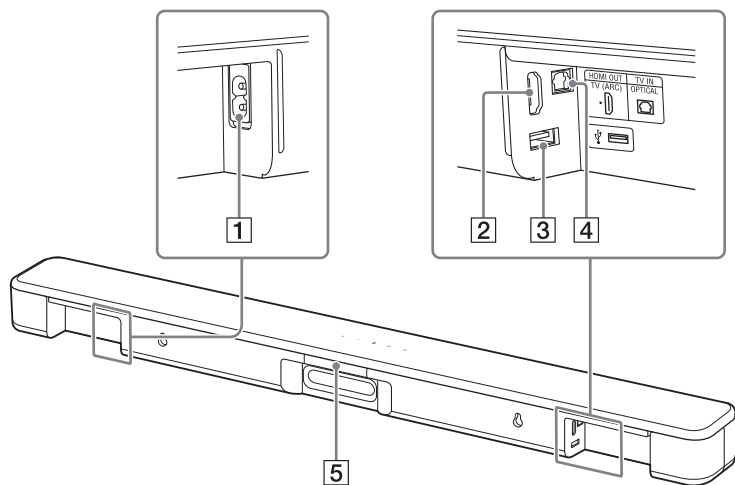

1 Borne AC IN

2 Prise HDMI OUT (TV (ARC))

Raccordez un téléviseur possédant une prise d'entrée HDMI avec un câble HDMI. Le système est compatible avec Audio Return Channel (ARC). ARC est une fonction qui envoie le son du téléviseur vers un dispositif AV tel que le système, à partir de la prise HDMI du téléviseur.

3 Port (USB) (page 17)

4 Prise TV IN (OPTICAL)

5 IR repeater (page 15)

Transmet le signal distant de la télécommande du téléviseur au téléviseur.

Télécommande

Certaines touches fonctionnent différemment selon la durée d'appui. Les icônes ci-dessous désignent la durée d'appui de la touche.

- : appuyez sur la touche.
- (avec une barre) : appuyez sur la touche et maintenez-la enfoncée pendant 5 secondes.

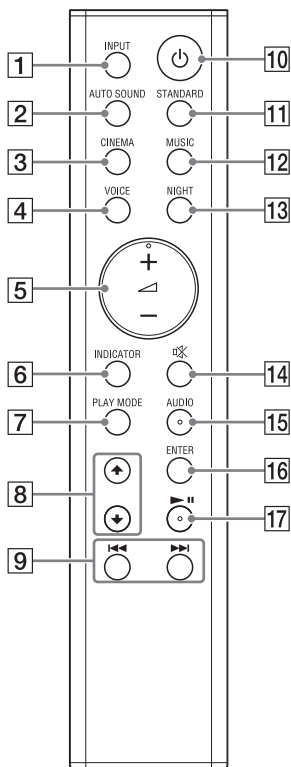

1 INPUT (page 16)

Sélectionne la source de lecture. Quand vous appuyez une fois sur INPUT, le témoin de l'entrée en cours clignote.

Appuyez à nouveau sur INPUT pour sélectionner le dispositif de votre choix.

Chaque fois que vous appuyez sur INPUT, l'entrée change de manière cyclique comme suit.

Entrée TV → entrée BLUETOOTH → entrée USB

2 AUTO SOUND (page 19)

Sélectionne AUTO SOUND pour l'effet sonore.

3 CINEMA

● : sélectionne CINEMA pour l'effet sonore. (page 19)

● (avec une barre) : active/désactive la fonction de veille automatique. (page 26)

4 VOICE

● : active/désactive le mode Voix. (page 19)

● (avec une barre) : active/désactive la fonction Commande pour HDMI. (page 24)

5 ▲ (volume) +*/-

Règle le volume.

6 INDICATOR (page 8)

Active/désactive les témoins de l'enceinte-barre.

7 PLAY MODE (page 17)

Sélectionne le mode de lecture pour la lecture USB.

8 ▲/▼ (page 17)

Sélectionne le contenu sur l'écran TV pour la lecture USB.

9  (précédent/suivant)
(page 17, 21)

Un appui bref accède au début du fichier précédent ou suivant.
Le maintien enfoncé effectue une recherche vers l'arrière ou l'avant (recul/avance rapide).

10  (alimentation)

Met le système sous tension ou en mode de veille.

11 **STANDARD**

 : sélectionne STANDARD pour l'effet sonore. (page 19)

 : active/désactive la fonction de IR repeater. (page 15)

12 **MUSIC (page 19)**

Sélectionne MUSIC pour l'effet sonore.

13 **NIGHT**

 : active/désactive le mode Nuit. (page 19)

 : active/désactive le mode Veille BLUETOOTH. (page 23)

14  (silencieux)



Désactive temporairement le son ou active le son.

15 **AUDIO***

 : sélectionne le canal audio pour la diffusion multiplex Dolby Digital. (page 20)



 : active/désactive la fonction Dolby DRC. (page 20)

16 **ENTER (page 17)**

Lit le contenu qui est sélectionné par  /  pour la lecture USB.

17  (lecture/pause)* (page 17, 21)

Suspend ou redémarre la lecture.

* Les touches AUDIO,  + et  comportent un point tactile. Laissez-le vous guider pendant l'utilisation.

Préparatifs pour l'utilisation du système

Fixation de l'enceinte-barre au mur

Vous pouvez fixer l'enceinte-barre sur un mur.

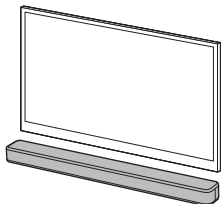

Remarques

- Préparez des vis (non fournies) convenant au matériau et à la résistance du mur. Comme un mur en plaques de plâtre est particulièrement fragile, fixez convenablement les vis à une poutre du mur. Installez les enceintes horizontalement, accrochées par des vis et des chevilles sur une section plane ininterrompue du mur.
- Confiez l'installation à un revendeur Sony ou à un entrepreneur agréé et soyez particulièrement attentif à la sécurité pendant l'installation.
- Sony décline toute responsabilité en cas d'accidents ou de dommages provoqués par une installation incorrecte, la résistance insuffisante du mur, la mauvaise fixation des vis, une catastrophe naturelle, etc.

- 1 Préparez deux vis (non fournies) adaptées aux orifices de la fixation murale situés sur l'arrière de l'enceinte-barre.

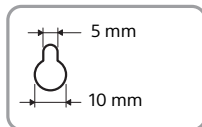
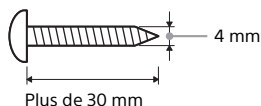

Orifice à l'arrière de l'enceinte-barre

- 2 Collez le CALIBRE DE MONTAGE MURAL (fourni) sur un mur.

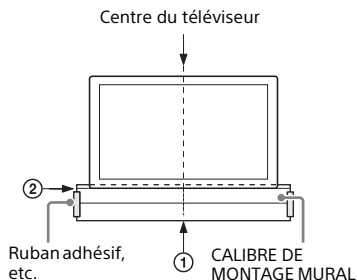

- 1 Alignez la LIGNE CENTRALE DU TÉLÉVISEUR (1) du CALIBRE DE MONTAGE MURAL avec la ligne centrale de votre téléviseur.
- 2 Alignez la LIGNE ARRIÈRE DU TÉLÉVISEUR (2) du CALIBRE DE MONTAGE MURAL avec le bas de votre téléviseur, puis collez le CALIBRE DE MONTAGE MURAL sur un mur à l'aide d'un ruban adhésif disponible dans le commerce, etc.

- 3 Serrez les vis dans les repères de la LIGNE DE VIS (Ⓢ) du CALIBRE DE MONTAGE MURAL tel qu'illustré ci-dessous.**

Remarque

Lorsque vous collez le CALIBRE DE MONTAGE MURAL, aplanissez-le complètement.

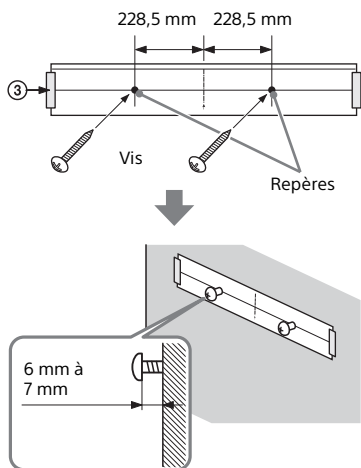

- 4 Retirez le CALIBRE DE MONTAGE MURAL.**

- 5 Accrochez l'enceinte-barre aux vis.**

Alignez les orifices de l'arrière de l'enceinte-barre à l'aide des vis, puis accrochez l'enceinte-barre aux deux vis.

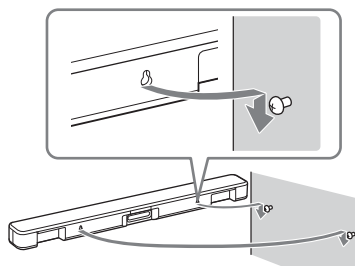

Lorsque la télécommande du téléviseur ne fonctionne pas

La télécommande du téléviseur risque de ne pas fonctionner quand l'enceinte-barre fait obstruction devant le capteur de télécommande du téléviseur. Dans ce cas, activez la fonction IR repeater du système.

Vous pouvez commander le téléviseur avec la télécommande du téléviseur en envoyant le signal de télécommande depuis l'arrière de l'enceinte-barre.

Appuyez sur STANDARD pendant 5 secondes pour activer ou désactiver la fonction.

IR repeater activé

Le témoin USB clignote deux fois.

IR repeater désactivé

Le témoin USB clignote une fois.

Remarques

- Assurez-vous que la télécommande du téléviseur ne peut pas commander le téléviseur, puis activez la fonction IR repeater. Si la fonction est activée alors que la télécommande est en mesure de commander le téléviseur, le fonctionnement correct risque de s'avérer impossible en raison des interférences entre la commande directe de la télécommande et la commande par l'intermédiaire de l'enceinte-barre.
- Sur certains téléviseurs, cette fonction risque de ne pas réagir correctement. Dans ce cas, éloignez légèrement plus l'enceinte-barre du téléviseur.

Écoute d'une TV et autres dispositifs

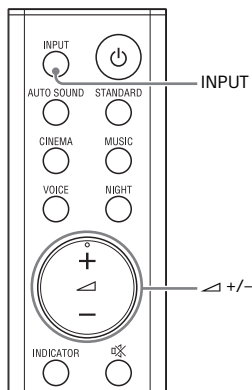

1 Appuyez sur INPUT à plusieurs reprises.

Quand vous appuyez une fois sur INPUT, le témoin de l'entrée en cours clignote.

Appuyez à nouveau sur INPUT pour sélectionner le dispositif de votre choix.

Le témoin du dispositif sélectionné s'allume.

Chaque fois que vous appuyez sur INPUT, l'entrée change de manière cyclique comme suit.

Entrée TV → entrée BLUETOOTH → entrée USB

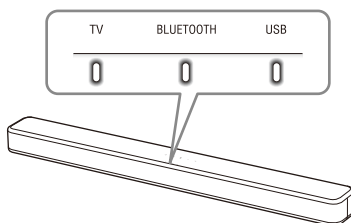

Entrée TV

- Téléviseur qui est connecté à la prise TV IN (OPTICAL)
- Téléviseur compatible avec la fonction Audio Return Channel (ARC) qui est connecté à la prise HDMI OUT (TV (ARC))

Lorsque vous raccordez le téléviseur à la fois à la prise HDMI OUT (TV (ARC)) et à la prise TV IN (OPTICAL), l'entrée de la prise HDMI OUT (TV (ARC)) a la priorité.

Entrée BLUETOOTH

Dispositif BLUETOOTH prenant en charge A2DP

Pour plus de détails, reportez-vous à la section « Écoute de la musique et du son avec la fonction BLUETOOTH® » (page 21).

Entrée USB

Dispositif USB qui est connecté au port ψ (USB)

Pour plus de détails, reportez-vous à la section « Écoute de la musique stockée sur un dispositif USB » (page 17).

2 Réglez le volume en appuyant sur \triangle +/- sur la télécommande.

Conseil

Vous pouvez aussi sélectionner l'entrée en appuyant sur \odot sur l'enceinte-barre.

Écoute de la musique stockée sur un dispositif USB

Vous pouvez lire des fichiers de musique stockés sur un dispositif USB connecté.

Pour connaître les types de fichiers compatibles, reportez-vous à « Types de fichiers compatibles (entrée USB) » (page 34).

Remarques

- Pour afficher la liste du contenu USB sur l'écran du téléviseur, veillez à raccorder le système au téléviseur à l'aide d'un câble HDMI.
- Modifiez l'entrée du téléviseur au profit de l'entrée à laquelle l'enceinte-barre est raccordée.

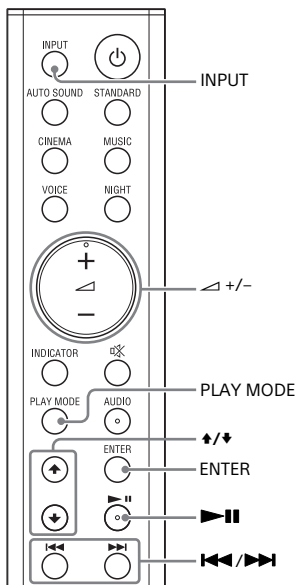

- 1** Connectez le dispositif USB au port USB (USB).

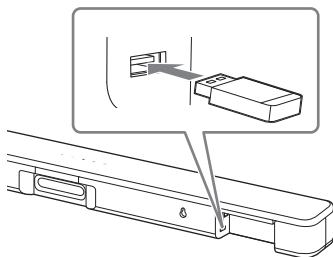

- 2** Appuyez sur **INPUT** à plusieurs reprises pour sélectionner l'entrée USB.

Le témoin USB s'allume et la liste du contenu USB apparaît sur l'écran du téléviseur.

- 3** Appuyez sur \blacktriangle / \blacktriangle pour sélectionner le contenu souhaité, puis appuyez sur **ENTER**.

La lecture du contenu sélectionné commence.

- 4** Appuyez sur **PLAY MODE** à plusieurs reprises pour sélectionner le mode de lecture souhaité.

- Aucun : lit toutes les pages.
- [Repeat One] : répète une page.
- [Repeat Folder] : répète toutes les pages d'un dossier.
- [Shuffle] : répète toutes les pages d'un dossier dans un ordre aléatoire.

Le témoin USB clignote deux fois à chaque appui sur la touche **PLAY MODE**.

- 5** Réglez le volume en appuyant sur \triangle + / - sur la télécommande.

Autres opérations

Pour	Procédez comme suit
Suspendre ou redémarrer la lecture	Appuyez sur ► .
Sélectionner la plage précédente ou suivante	Appuyez sur ◀◀/▶▶.
Effectuer une recherche vers l'arrière ou l'avant (recul/avance rapide)	Appuyez sur ◀◀/▶▶ et maintenez enfoncé.

Remarques

- Ne débranchez pas le dispositif USB en cours d'utilisation. Pour éviter que des données soient altérées ou que le dispositif USB soit endommagé, mettez le système hors tension avant de connecter ou de débrancher le dispositif USB.
- Le témoin USB clignote trois fois, puis lentement de manière répétée si vous raccordez un dispositif USB non pris en charge.
- En fonction du format de fichier, il est possible que le recul et l'avance rapide ne fonctionnent pas.

Informations relatives au dispositif USB affichées sur l'écran du téléviseur

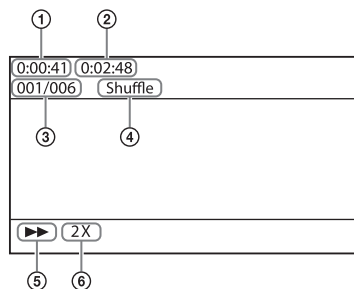

- ① Temps de lecture
- ② Temps de lecture total
- ③ Index du fichier sélectionné/Nombre total de fichiers du dossier
- ④ Mode de lecture
- ⑤ État de lecture
- ⑥ Vitesse de recul/avance rapide

Les messages suivants s'affichent sur l'écran du téléviseur en fonction du statut du dispositif USB.

- [No USB]
Aucun dispositif USB n'est installé.
- [Waiting]
Le système recherche un dispositif USB.

Remarques

- Selon la source de lecture, certaines informations peuvent ne pas être affichées.
- Selon le mode de lecture, des informations différentes peuvent s'afficher.

Sélection de l'effet sonore

Réglage du son

Réglage de l'effet sonore personnalisé pour différentes sources sonores (mode Son)

Vous pouvez facilement profiter des effets sonores préprogrammés qui sont personnalisés pour différents types de sources sonores.

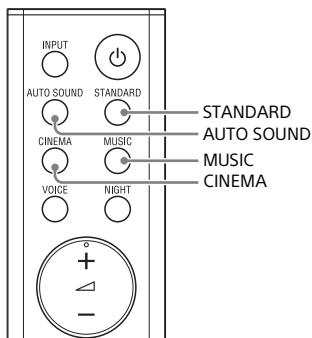

Appuyez sur AUTO SOUND, CINEMA, MUSIC ou STANDARD pour sélectionner le mode Son.

Lorsque vous sélectionnez le mode Son, le témoin TV clignote une fois.

AUTO SOUND

Vous pouvez profiter du son avec le mode Son recommandé par Sony. Le mode Son est optimisé automatiquement en fonction du contenu lu et de la fonction.

CINEMA

Les sons sont lus avec des effets surround, puissants et réalistes, adaptés aux films.

MUSIC

Les effets sonores sont optimisés pour l'écoute de musique.

STANDARD

Les effets sonores sont optimisés pour l'écoute individuelle.

Profiter d'un son clair associé à un niveau de volume réduit durant la nuit (NIGHT)

Vous pouvez comprimer le son conformément aux informations du contenu en activant le mode Nuit. Le son est reproduit à un niveau de volume réduit avec une perte minimale de fidélité et des dialogues distincts.

Appuyez sur NIGHT pour activer ou désactiver la fonction.

Mode Nuit activé

Le témoin TV clignote deux fois.

Mode Nuit désactivé

Le témoin TV clignote une fois.

Remarque

Lorsque vous mettez le système hors tension, le mode Nuit se désactive automatiquement.

Rendre les dialogues plus audibles (VOICE)

Vous pouvez rendre les dialogues plus audibles en activant le mode Voix.

Appuyez sur VOICE pour activer ou désactiver la fonction.

Mode Voix activé

Le témoin TV clignote deux fois.

Mode Voix désactivé

Le témoin TV clignote une fois.

Faciliter l'écoute du son à faible volume en comprimant la plage dynamique

Cette fonction est disponible uniquement pendant la lecture du signal Dolby Digital du dispositif qui est connecté à la prise TV IN (OPTICAL)/HDMI OUT (TV (ARC)). Lorsque vous activez Dolby DRC (Dynamic Range Control), la plage dynamique du signal audio (plage comprise entre les volumes maximum et minimum) est comprimée et le son à faible volume est plus facile à écouter.

Appuyez sur AUDIO pendant 5 secondes pour activer ou désactiver la fonction.

Dolby DRC activé

Le témoin USB clignote deux fois.

Dolby DRC désactivé

Le témoin USB clignote une fois.

Profiter d'un son de diffusion multiplex (AUDIO)

Vous pouvez bénéficier d'un son de diffusion multiplex lorsque le système reçoit un signal de diffusion multiplex Dolby Digital.

Appuyez sur AUDIO à plusieurs reprises.

Le canal change de manière cyclique comme suit.

Principal → Secondaire → Principal/Secondaire

Principal

Reproduit uniquement le canal principal.
Le témoin TV clignote une fois.

Secondaire

Reproduit uniquement le canal secondaire.
Le témoin USB clignote une fois.

Principal/Secondaire

Le son principal est reproduit à partir de l'enceinte gauche et le son secondaire, à partir de l'enceinte droite.
Les témoins TV et USB clignotent une fois.

Remarque

Pour recevoir un signal Dolby Digital, vous devez connecter un téléviseur ou d'autres dispositifs à la prise TV IN (OPTICAL) avec un câble numérique optique (fourni) ou la prise HDMI OUT (TV (ARC)) avec un câble HDMI (non fourni).

Écoute de la musique et du son
avec la fonction BLUETOOTH®

Écoute de la musique d'un dispositif mobile

Vous pouvez écouter de la musique stockée sur un dispositif mobile tel qu'un smartphone ou une tablette par l'intermédiaire d'une connexion sans fil, en connectant le système et le dispositif mobile grâce à la fonction BLUETOOTH. Lorsque vous connectez le dispositif mobile avec la fonction BLUETOOTH, vous pouvez le faire en utilisant simplement la télécommande fournie sans mettre le téléviseur sous tension.

Écoute de la musique par jumelage avec un dispositif mobile

- 1 Appuyez sur la touche BLUETOOTH de l'enceinte-barre et maintenez-la enfoncée pendant 5 secondes.**

Le système passe en mode de jumelage et le témoin BLUETOOTH clignote rapidement.

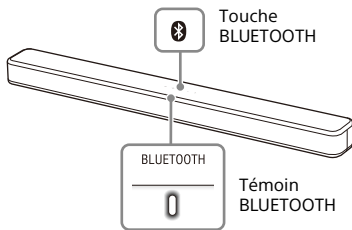

- 2 Sur le dispositif mobile, activez la fonction BLUETOOTH, puis sélectionnez « HT-SF150 » après l'avoir recherché.**

Si une clé d'accès est demandée, saisissez « 0000 ».

- 3 Assurez-vous que le témoin BLUETOOTH de l'enceinte-barre s'allume en bleu.**

Une connexion a été établie entre le système et le dispositif mobile.

- 4 Démarrez la lecture audio à l'aide de l'application musicale du dispositif mobile connecté.**

Le son est reproduit par l'enceinte-barre.

- 5 Réglez le volume.**

- Réglez le volume en appuyant sur \triangleleft +/- sur la télécommande.
- Vous pouvez utiliser $\blacktriangleright \parallel$ et $\blacktriangleleft \blacktriangleleft$ / $\blacktriangleright \blacktriangleright$ sur la télécommande avec la fonction BLUETOOTH.

Remarques

- Vous pouvez jumeler jusqu'à 8 dispositifs BLUETOOTH. Si vous jumelez un 9ème dispositif BLUETOOTH, il remplace le moins récent auquel vous vous êtes connecté.
- Effectuez le jumelage pour le second dispositif mobile et les suivants.

Conseils

- Vous pouvez vérifier l'état de connexion de la fonction BLUETOOTH en contrôlant l'état du témoin BLUETOOTH (page 8).
- Pendant que l'entrée BLUETOOTH est sélectionnée, le système entre en mode de jumelage en appuyant sur la touche BLUETOOTH de l'enceinte-barre brièvement.

Écoute de la musique d'un dispositif mobile jumelé

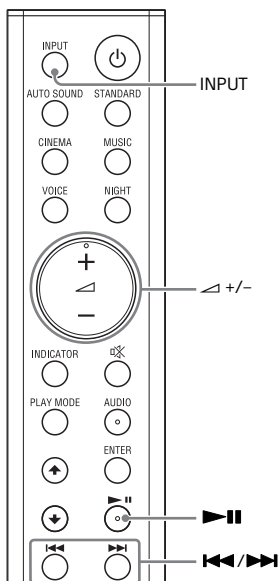

1 Activez la fonction **BLUETOOTH** du dispositif mobile.

2 Appuyez sur **INPUT** à plusieurs reprises pour sélectionner l'entrée **BLUETOOTH** ou appuyez brièvement sur la touche **BLUETOOTH** sur l'Enceinte-barre.

Le témoin **BLUETOOTH** clignote et le système se reconnecte automatiquement au dispositif **BLUETOOTH** auquel il était le plus récemment connecté.

3 Assurez-vous que l'indicateur **BLUETOOTH** s'allume en bleu.

Une connexion a été établie entre le système et le dispositif mobile.

4 Démarrez la lecture audio à l'aide de l'application musicale du dispositif mobile connecté.

Le son est reproduit par l'enceinte-barre.

5 Réglez le volume.

- Réglez le volume en appuyant sur **+/-** sur la télécommande.
- Vous pouvez utiliser **▶||** et **◀◀/▶▶** sur la télécommande avec la fonction **BLUETOOTH**.

Mise sous tension du système à partir du dispositif BLUETOOTH

Lorsque le système possède des informations de jumelage, vous pouvez le mettre sous tension et écouter de la musique à partir d'un dispositif BLUETOOTH, même lorsque le système est en mode de veille, en activant le mode de veille BLUETOOTH.

Appuyez sur NIGHT pendant 5 secondes pour activer ou désactiver la fonction.

Mode Veille BLUETOOTH activé

Le témoin USB clignote deux fois.

Mode Veille BLUETOOTH désactivé



Le témoin USB clignote une fois.

Remarque

Quand le mode Veille BLUETOOTH est activé, la consommation d'énergie augmente.

Désactivation de la fonction BLUETOOTH

Vous pouvez désactiver la fonction BLUETOOTH.

Appuyez sur ,  et - sur l'enceinte-barre et maintenez enfoncé pendant 10 secondes pour activer ou désactiver la fonction.

Fonction BLUETOOTH activée

Le témoin USB clignote deux fois.

Fonction BLUETOOTH désactivée

Le témoin USB clignote une fois.

Remarque

Quand la fonction BLUETOOTH est désactivée, l'entrée BLUETOOTH est ignorée en cas de sélection de l'entrée à l'aide de la touche INPUT.

Utilisation des différentes fonctions

Utilisation de la fonction Commande pour HDMI

La connexion d'un dispositif, tel qu'un téléviseur ou un lecteur Blu-ray Disc compatible avec la fonction Commande pour HDMI*, par l'intermédiaire d'un câble HDMI (non fourni) vous permet de commander facilement l'appareil grâce à la télécommande d'un téléviseur ou lecteur Blu-ray Disc.

Les fonctions suivantes peuvent être utilisées avec la fonction Commande pour HDMI.

- Fonction Mise hors tension du système
- Fonction Commande du son du système
- Audio Return Channel
- Fonction One-Touch Play

Remarque

Ces fonctions peuvent être utilisées avec des dispositifs autres que ceux fabriqués par Sony, mais leur fonctionnement n'est pas garanti.

* Commande pour HDMI est une norme utilisée par le CEC (Consumer Electronics Control) pour permettre aux dispositifs HDMI (High-Definition Multimedia Interface) de se commander mutuellement.

Préparatifs pour l'utilisation de la fonction Commande pour HDMI

Appuyez sur VOICE pendant 5 secondes pour activer ou désactiver la fonction.

Fonction Commande pour HDMI activée

Le témoin USB clignote deux fois.

Fonction Commande pour HDMI désactivée

Le témoin USB clignote une fois.

Activez les réglages de la fonction Commande pour HDMI pour le téléviseur et tout autre dispositif connecté au système.

Fonction Mise hors tension du système

La mise hors tension du téléviseur entraîne également la mise hors tension automatique du système.

Fonction Commande du son du système

Si vous mettez le système sous tension pendant que vous regardez la télévision, le son du téléviseur est reproduit par les enceintes du système. Le volume du système peut être réglé au moyen de la télécommande du téléviseur.

Si le son du téléviseur a été reproduit par les enceintes du système la dernière fois que vous avez regardé la télévision, le système se met automatiquement sous tension en même temps que le téléviseur.

Les opérations peuvent également être effectuées par l'intermédiaire du menu du téléviseur. Pour plus de détails, reportez-vous au mode d'emploi de votre téléviseur.

Remarques

- Le son est uniquement reproduit par le téléviseur si une entrée autre que TV est sélectionnée lors de l'utilisation de la fonction Images jumelles sur le téléviseur. Lorsque vous désactivez la fonction

Images jumelles, le son est reproduit par le système.

- Selon le téléviseur, le nombre de niveaux de volume du système est affiché sur l'écran du téléviseur.
- Selon les réglages du téléviseur, la fonction Commande du son du système peut ne pas être disponible. Pour plus de détails, reportez-vous au mode d'emploi de votre téléviseur.

Audio Return Channel

Si le système est connecté à la prise HDMI IN d'un téléviseur compatible Audio Return Channel (ARC), vous pouvez écouter le son du téléviseur à partir des enceintes du système sans raccorder un câble numérique optique.

Remarque

Si le téléviseur n'est pas compatible avec Audio Return Channel, le câble numérique optique (fourni) doit être raccorder (reportez-vous au Guide de démarrage fourni).

Fonction One-Touch Play

Lorsque vous lisez du contenu sur un dispositif (lecteur Blu-ray Disc, « PlayStation®4 », etc.) connecté au téléviseur, le système et le téléviseur sont automatiquement mis sous tension, l'entrée du système bascule sur l'entrée « TV », et le son est reproduit par les enceintes du système.

Remarques

- Si le son du téléviseur était reproduit par les enceintes du téléviseur la dernière fois que vous avez regardé la télévision, le système ne se met pas sous tension et le son et l'image sont reproduits par le téléviseur même lors de la lecture du contenu du dispositif.
- Selon le téléviseur, la première partie du contenu en cours de lecture peut ne pas être lue correctement.

Remarques sur les connexions HDMI

- Utilisez un câble agréé HDMI.
- Utilisez un câble Sony High Speed HDMI avec le logo du type de câble.
- L'usage d'un câble de conversion HDMI-DVI n'est pas conseillé.
- Les signaux audio (fréquence d'échantillonnage, longueur de bits, etc.) transmis par une prise HDMI risquent d'être supprimés par le dispositif connecté.

Économie d'énergie

Pour utiliser le système en économisant de l'énergie, modifiez les réglages suivants.

Désactivation du système par la détection de l'état d'utilisation

Lorsque vous activez la fonction Mise en veille auto, le système passe automatiquement en mode de veille lorsque vous n'utilisez pas le système pendant 20 minutes environ et que le système ne reçoit pas de signal d'entrée.

Appuyez sur CINEMA pendant 5 secondes pour activer ou désactiver la fonction.

Mise en veille auto activée

Le témoin USB clignote deux fois.

Mise en veille auto désactivée

Le témoin USB clignote une fois.

Économie d'énergie en mode de veille

Pour économiser de l'énergie en mode de veille, désactivez le mode de veille BLUETOOTH (page 23) et la fonction Commande pour HDMI (page 24). Les valeurs par défaut de ces fonctions sont activées.

Dépannage

Dépannage

Si vous rencontrez l'un des problèmes suivants au cours de l'utilisation du système, reportez-vous à ce guide de dépannage pour essayer de le résoudre avant de demander une réparation. Si le problème persiste, consultez votre revendeur Sony le plus proche.

Alimentation

Le système ne se met pas sous tension.

- Assurez-vous que le cordon d'alimentation secteur est correctement branché.
- Débranchez le cordon d'alimentation secteur de la prise murale, puis rebranchez-le quelques minutes plus tard.

Le système se met automatiquement hors tension.

- La fonction de mise en veille auto est activée. Désactivez la fonction de mise en veille auto (page 26).

Le système ne se met pas sous tension même lorsque le téléviseur est mis sous tension.

- Activez la fonction Commande pour HDMI (page 24). Le téléviseur doit prendre en charge la fonction Commande pour HDMI. Pour plus de détails, reportez-vous au mode d'emploi de votre téléviseur.
- Vérifiez les réglages des enceintes du téléviseur. L'alimentation du système se synchronise avec les réglages des enceintes du téléviseur. Pour plus de détails, reportez-vous au mode d'emploi de votre téléviseur.

- Si le son était reproduit par les enceintes du téléviseur lors de la dernière utilisation, le système ne se met pas sous tension même lorsque le téléviseur est mis sous tension.

Le système est mis hors tension lorsque le téléviseur est mis hors tension.

- Vérifiez le réglage de la fonction Commande pour HDMI (page 24). Lorsque la fonction Commande pour HDMI est activée, le système se désactive automatiquement lorsque vous éteignez le téléviseur, indépendamment de l'entrée.

Le système ne se met pas hors tension même lorsque le téléviseur est mis hors tension.

- Vérifiez le réglage de la fonction Commande pour HDMI (page 24). Pour mettre le système hors tension automatiquement, indépendamment de l'entrée, lorsque vous mettez le téléviseur hors tension, réglez la fonction Commande pour HDMI sur Activé. Le téléviseur doit prendre en charge la fonction Commande pour HDMI. Pour plus de détails, reportez-vous au mode d'emploi de votre téléviseur.

Image

Aucune image n'apparaît ou l'image n'est pas reproduite correctement.

- Sélectionnez l'entrée appropriée (page 16).
- En l'absence d'image alors que l'entrée TV est sélectionnée, sélectionnez le canal TV de votre choix à l'aide de la télécommande du téléviseur.
- Déconnectez le câble HDMI, puis connectez-le à nouveau. Assurez-

vous que le câble est correctement inséré.

Son

Aucun son du téléviseur n'est reproduit par le système.



- Vérifiez le type et la connexion du câble HDMI ou du câble numérique optique connecté au système et au téléviseur (reportez-vous au Guide de démarrage fourni).
- Débranchez les câbles raccordés entre le téléviseur et le système, puis rebranchez-les en les enfonçant fermement. Débranchez le cordon d'alimentation secteur du téléviseur et le système de la prise secteur, puis rebranchez-les.
- Si le système et le téléviseur sont connectés avec un câble HDMI, vérifiez ce qui suit.
 - La prise HDMI du téléviseur connecté porte la mention « ARC ».
 - La fonction Commande pour HDMI du téléviseur est activée.
 - Sur le système, la fonction Commande pour HDMI est activée (page 24).
- Si votre téléviseur n'est pas compatible avec Audio Return Channel, connectez le câble numérique optique (fourni) (reportez-vous au Guide de démarrage fourni). Si le téléviseur n'est pas compatible avec Audio Return Channel, le son du téléviseur ne sera pas reproduit par le système, même si le système est connecté à la prise HDMI IN du téléviseur.
- Si le son du dispositif connecté à la prise d'entrée optique du téléviseur n'est pas reproduit, essayez ce qui suit.
 - Connectez le décodeur par câble ou par satellite directement à la prise TV IN (OPTICAL) du système.

- Appuyez sur INPUT à plusieurs reprises pour sélectionner l'entrée TV (page 16).
- Augmentez le volume du téléviseur ou annulez le silencieux.
- Selon l'ordre dans lequel vous avez raccordé le téléviseur et le système, il se peut que le son du système soit coupé. Si cela se produit, mettez d'abord le téléviseur sous tension, avant le système.
- Réglez les enceintes du téléviseur (BRAVIA) sur Système audio. Reportez-vous au mode d'emploi fourni de votre téléviseur pour toute information relative à sa configuration.
- Vérifiez la sortie son du téléviseur. Reportez-vous au mode d'emploi du téléviseur pour les réglages du téléviseur.
- Le système prend en charge les formats audio Dolby Digital et PCM (page 35). Lorsque vous lisez un format non pris en charge, réglez le paramètre de sortie audio numérique du TV (BRAVIA) sur « PCM ». Pour plus de détails, reportez-vous au mode d'emploi de votre téléviseur.

Le son est reproduit à la fois par le système et le téléviseur.

- Coupez le son du système ou du téléviseur.

Le système reproduit le son du dispositif qui lui est connecté à un niveau très faible, voire inexistant.

- Appuyez sur  + et vérifiez le niveau de volume (page 11).
- Appuyez sur  ou  + pour annuler le silencieux (page 11).
- Assurez-vous que la source d'entrée est correctement sélectionnée. Essayez d'autres sources d'entrée en appuyant sur INPUT à plusieurs reprises (page 16).

- Vérifiez si tous les câbles ainsi que tous les cordons du système et du dispositif connecté sont correctement insérés.
- Si le dispositif connecté prend en charge la fonction d'échantillonnage, vous devez la désactiver.

L'effet surround ne peut pas être obtenu.

- Le traitement du son surround peut s'avérer inefficace selon le signal d'entrée et le réglage du mode Son. L'effet surround peut être léger, selon le programme ou le disque.
- Pour écouter un son multicanal, vérifiez le réglage de la sortie audio numérique du dispositif connecté au système. Pour plus de détails, reportez-vous au mode d'emploi fourni avec le dispositif connecté.

Connexion d'un dispositif USB

Le dispositif USB n'est pas reconnu.

- Essayez les solutions suivantes :
 - ① Mettez le système hors tension.
 - ② Débranchez, puis rebranchez le dispositif USB.
 - ③ Mettez le système sous tension.
- Assurez-vous que le dispositif USB est correctement connecté au port  (USB) (page 17).
- Vérifiez si le dispositif USB ou un câble est endommagé.
- Vérifiez si le dispositif USB est sous tension.
- Si le dispositif USB est connecté par l'intermédiaire d'un concentrateur USB, débranchez et rebranchez le dispositif USB directement sur le système.

Connexion d'un dispositif mobile

Impossible de mener à bien la connexion BLUETOOTH.

- Assurez-vous que le témoin BLUETOOTH de l'enceinte-barre s'allume (page 7).
- Assurez-vous que le dispositif BLUETOOTH à connecter est sous tension et que la fonction BLUETOOTH est activée.
- Rapprochez le dispositif BLUETOOTH du système.
- Jumelez à nouveau ce système et le dispositif BLUETOOTH. Il est possible que vous deviez annuler d'abord le jumelage avec ce système, à partir du dispositif BLUETOOTH.
- Si la fonction BLUETOOTH est désactivée, activez-la (page 23).

Le jumelage n'a pas pu être effectué.

- Rapprochez le dispositif BLUETOOTH du système.
- Assurez-vous que ce système ne capte pas des interférences d'un dispositif LAN sans fil, d'autres dispositifs sans fil 2,4 GHz ou d'un four à micro-ondes. Si un dispositif proche émet un rayonnement électromagnétique, éloignez-le de ce système.
- Le jumelage peut être impossible si d'autres dispositifs BLUETOOTH sont présents autour du système. Dans ce cas, désactivez les autres dispositifs BLUETOOTH.

Le son du dispositif mobile BLUETOOTH connecté n'est pas reproduit par le système.

- Assurez-vous que le témoin BLUETOOTH de l'enceinte-barre s'allume (page 7).
- Rapprochez le dispositif BLUETOOTH du système.

- Si un dispositif qui émet un rayonnement électromagnétique, notamment un dispositif LAN sans fil, d'autres dispositifs BLUETOOTH ou un four à micro-ondes se trouvent à proximité, éloignez-les de ce système.
- Éloignez le dispositif USB 3.0 et son câble de ce système.
- Éliminez les obstacles entre ce système et le dispositif BLUETOOTH ou éloignez ce système de l'obstacle.
- Repositionnez le dispositif BLUETOOTH connecté.
- Réglez sur la gamme des 5 GHz la fréquence du LAN sans fil d'un routeur LAN sans fil ou d'un PC proche.
- Augmentez le volume du dispositif BLUETOOTH connecté.

Le son n'est pas synchronisé avec l'image.

- Lorsque vous regardez des films, il se peut que le son reproduit soit légèrement décalé par rapport à l'image.

Télécommande

La télécommande de ce système ne fonctionne pas.

- Dirigez la télécommande vers le capteur de télécommande de l'enceinte-barre (page 7).
- Éliminez tout obstacle entre la télécommande et le système.
- Si les piles de la télécommande sont faibles, remplacez-les par deux piles neuves.
- Assurez-vous que vous appuyez sur la touche correcte de la télécommande (page 11).

La télécommande du téléviseur ne fonctionne pas.

- Installez l'enceinte-barre de manière à ne pas obstruer le capteur de télécommande du téléviseur.
- Ce problème peut être résolu en activant la fonction IR repeater (page 15).

Autres

La fonction Commande pour HDMI ne fonctionne pas correctement.

- Vérifiez la connexion avec le système (reportez-vous au Guide de démarrage fourni).
- Activez la fonction Commande pour HDMI du téléviseur. Pour plus de détails, reportez-vous au mode d'emploi de votre téléviseur.
- Attendez quelques instants, puis essayez à nouveau. Si vous débranchez le système, un certain temps sera nécessaire avant de pouvoir effectuer les opérations. Patientez 15 secondes ou plus, puis réessayez.
- Assurez-vous que les dispositifs connectés au système prennent en charge la fonction Commande pour HDMI.
- Activez la fonction Commande pour HDMI sur les dispositifs connectés au système. Pour plus de détails, reportez-vous au mode d'emploi de votre dispositif.
- Le type et le nombre de dispositifs susceptibles d'être commandés par la fonction Commande pour HDMI sont limités comme suit par la norme HDMI CEC :
 - Dispositifs d'enregistrement (enregistreur Blu-ray Disc, enregistreur DVD, etc.) : jusqu'à 3 dispositifs

- Dispositifs de lecture (lecteur Blu-ray Disc, lecteur DVD, etc.) : jusqu'à 3 dispositifs
- Dispositifs avec tuner : jusqu'à 4 dispositifs
- Système audio (ampli-tuner/casque) : jusqu'à 1 dispositif (utilisé par ce système)

Tous les témoins de l'enceinte-barre clignotent, le son est coupé et les touches de la télécommande ou de l'enceinte-barre autres que  (alimentation) ne fonctionnent pas.



- La fonction de protection est activée. Appuyez sur  (alimentation) pour désactiver le système, débranchez le cordon d'alimentation secteur et vérifiez les éléments suivants.
- Assurez-vous que les orifices de ventilation de l'enceinte-barre ne sont pas couverts et mettez le système sous tension après quelques instants.
 - Si le système utilise la connexion USB, débranchez le dispositif USB et mettez le système sous tension. Si le système fonctionne correctement, le courant du dispositif USB connecté est supérieur au courant de sortie maximum du système, qui est de 500 mA, ou le dispositif USB présente une anomalie.

Les capteurs du téléviseur ne fonctionnent pas correctement.

- L'enceinte-barre peut bloquer certains capteurs (notamment le capteur de luminosité), le récepteur de télécommande de votre téléviseur, l'émetteur pour lunettes 3D (transmission par infrarouges) d'un téléviseur 3D prenant en charge les lunettes 3D à infrarouges ou les communications sans fil. Éloignez l'enceinte-barre du téléviseur sans empêcher toutefois le bon fonctionnement de ces équipements.

Pour plus d'informations sur le positionnement des capteurs et du récepteur de télécommande, reportez-vous au mode d'emploi fourni avec le téléviseur.

Le système ne fonctionne pas correctement.

- Le système est peut-être en mode démo. Pour annuler le mode démo, réinitialisez le système. Maintenez enfoncées les touches  (alimentation), + et  de l'enceinte-barre pendant plus de 5 secondes (page 32).

Lorsque vous basculez sur l'entrée TV à partir de l'entrée USB en appuyant sur INPUT, le message apparaît.



* Please select the desired TV channels with the TV's remote control.

* Cet écran est un exemple en anglais.

- Sélectionnez le programme TV à l'aide de la télécommande du téléviseur.

Réinitialisation du système

Si le système ne fonctionne toujours pas correctement, réinitialisez-le comme suit.

1 Maintenez enfoncées les touches , + et  de l'enceinte-barre pendant plus de 5 secondes.

Tous les témoins de l'enceinte-barre clignotent 3 fois, puis les réglages retrouvent leur état initial.

2 Débranchez le cordon d'alimentation secteur.

3 Raccordez le cordon d'alimentation secteur, puis appuyez sur  pour mettre le système sous tension.

Conseil

Les réglages par défaut sont soulignés dans chaque description de fonction.

Informations complémentaires

Spécifications

Section amplificateur

PUISSANCE DE SORTIE (nominale)

Caisson de graves avant G + caisson de graves avant D : 22 W + 22 W (sous 8 ohms, 1 kHz, 1 % DHT)

Tweeter avant G + Tweeter avant D : 22 W + 22 W (sous 8 ohms, 10 kHz, 1 % DHT)

PUISSANCE DE SORTIE (référence)

Blocs de caisson de graves avant G/D : 30 W (par canal sous 8 ohms, 1 kHz)

Blocs de tweeter avant G/D : 30 W (par canal sous 8 ohms, 10 kHz)

Entrées audio

TV IN (OPTICAL)

USB

HDMI OUT (TV (ARC))

Sortie d'affichage TV (affichage USB)

HDMI OUT (TV (ARC))

Section USB

Port  (USB) :

Type A (pour la connexion d'une clé USB)

Section BLUETOOTH

Système de communication

Spécification BLUETOOTH version 4.2

Sortie

Spécification BLUETOOTH Classe de puissance 1

Portée de communication maximale

Ligne de mire d'environ 10 m¹⁾

Gamme de fréquences

Gamme des 2,4 GHz (2,4000 GHz - 2,4835 GHz)

Puissance de sortie maximum

< 10,0 dBm

Méthode de modulation

FHSS (Freq Hopping Spread Spectrum)

Compatible avec les profils BLUETOOTH²⁾

A2DP (Advanced Audio Distribution Profile)

AVRCP (Audio Video Remote Control Profile)

Codec pris en charge³⁾
SBC⁴⁾

Plage de transmission (A2DP)

20 Hz - 20 000 Hz (fréquence

d'échantillonnage de 32 kHz, 44,1 kHz, 48 kHz)

- 1) La plage réelle varie selon des facteurs tels que les obstacles présents entre les dispositifs, les champs magnétiques autour d'un four à micro-ondes, l'électricité statique, un téléphone sans fil en cours d'utilisation, la sensibilité de la réception, le système d'exploitation, les logiciels, etc.
- 2) Les profils standard BLUETOOTH indiquent l'objet de la communication BLUETOOTH entre des dispositifs.
- 3) Codec : format de conversion et de compression des signaux audio
- 4) Abréviation pour Subband Codec

Section blocs d'enceintes avant G/avant D

Système d'enceintes

Système d'enceintes 2 voies, Bass reflex

Enceinte

Caisson de graves : 48 mm × 90 mm à cône

Tweeter : 25 mm à dôme équilibré

Général

Alimentation requise

220 V - 240 V CA, 50 Hz/60 Hz

Consommation électrique

Marche : 30 W

Mode de veille : 0,5 W ou moins (mode Économie d'énergie)

(Lorsque la fonction Commande pour HDMI et le mode de veille BLUETOOTH sont désactivés)

Mode de veille : 2 W ou moins

(Lorsque la fonction Commande pour HDMI et/ou le mode de veille BLUETOOTH sont activés)

Dimensions* (approximatives) (l/h/p)

900 mm × 64 mm × 90 mm

* Partie saillante incluse

Poids (approximatif)
2,4 kg

La conception et les spécifications peuvent être modifiées sans avis préalable.

Types de fichiers compatibles (entrée USB)

Codec	Extension
MP3 (MPEG-1 Audio Layer III)	.mp3
Norme WMA9	.wma
LPCM (2 canaux)	.wav

Remarques

- Il est possible que certains fichiers ne puissent pas être lus ou puissent être lus sans son selon leur format, leur encodage ou leurs conditions d'enregistrement.
- Il est possible que certains fichiers modifiés sur un PC ne puissent pas être lus.
- Le système ne lit pas les fichiers encodés, notamment DRM et sans perte.
- Le système peut reconnaître les fichiers ou les dossiers suivants des dispositifs USB :
 - jusqu'à 200 dossiers (dossier vide et dossier racine inclus)
 - jusqu'à 150 plages dans un dossier
 - jusqu'aux dossiers de la 8ème couche (y compris le dossier racine)
- Il est possible que certains dispositifs USB ne soient pas compatibles avec ce système.
- Le système peut reconnaître des dispositifs MSC (Mass Storage Class).

Formats audio en entrée pris en charge (HDMI OUT (TV (ARC)) ou TV IN (OPTICAL))

Ce système prend en charge les formats audio suivants.

- Dolby Digital
- PCM linéaire à 2 canaux

À propos des communications BLUETOOTH

- Les dispositifs BLUETOOTH doivent être utilisés à une distance approximative de 10 mètres (distance sans obstacle) les uns des autres. La portée de communication effective peut être plus courte dans les conditions suivantes.
 - Quand une personne, un objet métallique, un mur ou tout autre obstacle se trouve entre les dispositifs connectés via BLUETOOTH
 - Emplacements où est installé un LAN sans fil
 - Autour d'un four à micro-ondes en cours d'utilisation
 - Emplacements où se produisent d'autres ondes électromagnétiques
- Les dispositifs BLUETOOTH et le LAN sans fil (IEEE 802.11 b/g/n) utilisent la même gamme de fréquences (2,4 GHz). Des interférences électromagnétiques peuvent se produire lorsque vous utilisez votre dispositif BLUETOOTH à proximité d'un dispositif avec fonction LAN sans fil. Cela peut entraîner la réduction des vitesses de transfert de données, des parasites ou l'impossibilité d'établir la connexion. Dans ce cas, essayez les solutions suivantes :
 - Utilisez ce système à 10 mètres au moins du dispositif LAN sans fil.
 - Mettez le dispositif LAN sans fil hors tension quand vous utilisez votre dispositif BLUETOOTH à moins de 10 mètres.
 - Installez ce système et le dispositif BLUETOOTH le plus près possible l'un de l'autre.
- Les ondes radio émises par ce système peuvent interférer avec le

fonctionnement de certains appareils médicaux. Ces interférences pouvant entraîner un dysfonctionnement, mettez toujours ce système et le dispositif BLUETOOTH hors tension dans les endroits suivants :

- Dans les hôpitaux, à bord de trains et d'avions, dans les stations d'essence et dans tout endroit où des gaz inflammables peuvent être présents
- À proximité de portes automatiques ou d'alarmes incendie
- Ce système prend en charge des fonctions de sécurité conformes à la spécification BLUETOOTH afin de garantir une connexion sécurisée pendant la communication à l'aide de la technologie BLUETOOTH. Toutefois, il est possible que cette sécurité s'avère insuffisante en fonction des éléments composant l'environnement et d'autres facteurs. Par conséquent, soyez toujours vigilant lorsque vous communiquez à l'aide de la technologie BLUETOOTH.
- Sony décline toute responsabilité en cas de dégâts ou de pertes résultant de fuites d'informations pendant une communication à l'aide de la technologie BLUETOOTH.
- La communication BLUETOOTH n'est pas nécessairement garantie avec tous les dispositifs BLUETOOTH dont le profil est identique à celui de ce système.
- Les dispositifs BLUETOOTH connectés à ce système doivent être conformes à la spécification BLUETOOTH définie par Bluetooth SIG, Inc., et ils doivent être certifiés conformes. Toutefois, même si un dispositif est conforme à la spécification BLUETOOTH, il peut arriver que le dispositif BLUETOOTH, du fait de ses caractéristiques ou spécifications, ne puisse pas être connecté ou induise des méthodes de commande, une utilisation ou un affichage différents.

- Des parasites ou des interruptions peuvent se produire selon le dispositif BLUETOOTH connecté à ce système, l'environnement de communication ou les conditions environnantes.

Pour toute question ou tout problème concernant votre système, consultez votre revendeur Sony le plus proche.

Précautions

Sécurité

- Si un objet ou un liquide pénètre dans le système, débranchez-le et faites-le vérifier par un technicien qualifié avant de continuer à l'utiliser.
- Ne grimpez pas sur l'enceinte-barre, car vous risqueriez de tomber et de vous blesser ou d'endommager le système.

Sources d'alimentation

- Avant d'utiliser le système, assurez-vous que sa tension de fonctionnement correspond à celle du secteur. La tension de fonctionnement est indiquée sur la plaque signalétique située sur le bas de l'enceinte-barre.
- Débranchez le système de la prise murale si vous n'envisagez pas de l'utiliser pendant une période prolongée. Pour débrancher le cordon d'alimentation secteur, saisissez sa fiche ; ne tirez jamais directement sur le cordon.
- Une lame de la fiche est plus large que l'autre à des fins de sécurité et s'insère dans la prise murale d'une seule manière. Si vous ne parvenez pas à insérer la fiche à fond dans la prise, contactez votre revendeur.
- Le cordon d'alimentation secteur ne doit être remplacé que dans un centre de service après-vente qualifié.

Accumulation de chaleur

Bien que le système chauffe en cours de fonctionnement, il ne s'agit pas d'une anomalie.

Si vous utilisez constamment ce système à un volume élevé, la température augmente considérablement sur le dessous et à l'arrière du système. Pour éviter de vous brûler, ne touchez pas le système.

Installation

- Placez le système à un endroit suffisamment ventilé pour éviter l'accumulation de chaleur et prolonger la durée de vie du système.
- Ne placez pas le système à proximité d'une source de chaleur ou dans un endroit exposé aux rayons du soleil, à une poussière excessive ou à des chocs mécaniques.
- Ne placez rien sur le haut de l'enceinte-barre.
- Lorsque vous utilisez le système avec un téléviseur, un magnétoscope ou une platine à cassette, cela peut engendrer du bruit et la qualité de l'image peut en souffrir. Dans ce cas, éloignez le système du téléviseur, du magnétoscope ou de la platine à cassette.
- Soyez vigilant lorsque vous placez le système sur une surface qui a subi un traitement spécial (avec de la cire, de l'huile, du vernis, etc.), car cela risque de tâcher ou de décolorer la surface.
- Évitez de vous blesser avec les coins de l'enceinte-barre.

Utilisation

Avant de connecter d'autres dispositifs, n'oubliez pas de mettre le système hors tension et de le débrancher.

Si vous remarquez une irrégularité des couleurs sur un écran de téléviseur proche

Les irrégularités de couleurs peuvent être observées sur certains types de téléviseurs.

- Si vous observez une irrégularité des couleurs...
Mettez le téléviseur hors tension, puis remettez-le sous tension après 15 à 30 minutes.
- Si vous observez à nouveau une irrégularité des couleurs...
Éloignez davantage le système du téléviseur.

Nettoyage

Nettoyez le système avec un chiffon doux et sec. N'utilisez aucun type de tampon abrasif, de poudre à récurer ou de solvant, tel que de l'alcool ou de la benzine.

Pour toute question ou tout problème concernant votre système, consultez votre revendeur Sony le plus proche.

Droits d'auteur et marques commerciales

Ce système intègre Dolby* Digital.

* Fabriqué sous licence de Dolby Laboratories.

Dolby, Dolby Audio et le symbole du double-D sont des marques déposées de Dolby Laboratories.

Ce système intègre la technologie High-Definition Multimedia Interface (HDMI™). Les termes HDMI et High-Definition Multimedia Interface ainsi que le logo HDMI sont des marques commerciales ou des marques déposées de HDMI Licensing Administrator, Inc. aux États-Unis et dans d'autres pays.

La marque et les logos BLUETOOTH® sont des marques déposées appartenant à Bluetooth SIG, Inc. et leur utilisation par Sony s'effectue sous licence. Les autres marques commerciales et noms commerciaux appartiennent à leurs propriétaires respectifs.

Le logo « BRAVIA » est une marque commerciale de Sony Corporation.

Technologie d'encodage audio MPEG Layer-3 et brevets concédés sous licence par Fraunhofer IIS et Thomson.

Windows Media est soit une marque déposée soit une marque commerciale de Microsoft Corporation aux États-Unis et/ou dans d'autres pays.

Ce produit est protégé par certains droits de propriété intellectuelle de Microsoft

Corporation. L'utilisation ou la distribution de cette technologie en dehors du cadre de ce produit est interdite sans une licence concédée par Microsoft ou une filiale autorisée de Microsoft.

Toutes les autres marques commerciales appartiennent à leurs propriétaires respectifs.

ADVERTENCIA

No instale el aparato en un espacio cerrado, como una estantería o un armario empotrado.

Para reducir el riesgo de incendio, no cubra la abertura de ventilación del dispositivo con periódicos, paños, cortinas, etc.

No exponga el dispositivo a fuentes de llamas vivas (velas encendidas, por ejemplo).

Para reducir el riesgo de incendio o descarga eléctrica, no exponga el dispositivo a goteos ni salpicaduras de líquidos. No coloque objetos llenos de líquido, como vasos, sobre el dispositivo.

Aunque apague la unidad, no se desconectará de la red mientras permanezca conectada a la toma de CA.

Conecte la unidad a una toma de pared fácilmente accesible, puesto que el enchufe principal se utiliza para desenchufar la unidad de la fuente de alimentación. Si detecta cualquier anomalía, extraiga inmediatamente el enchufe de la toma de alimentación de CA.

PRECAUCIÓN

Riesgo de explosión en caso de sustitución de la pila por una del tipo incorrecto.

No exponga las baterías ni los dispositivos con batería a un calor excesivo, como la luz directa del sol o fuego.

Solo para usos interiores.

Cables recomendados

Para conectar los ordenadores host y/o los periféricos deben utilizarse conectores y cables con una puesta a tierra y un blindaje correctos.

Para el altavoz de barra

La placa de características se encuentra en la base del altavoz de barra.

Para los clientes de Europa

Aviso para los clientes: la siguiente información es aplicable únicamente a productos vendidos en países en los cuales rigen las directivas de la UE.

Este producto ha sido fabricado por, o en nombre de Sony Corporation. Importador UE: Sony Europe B.V. Las consultas relacionadas con el Importador a la UE o con la conformidad del producto en Europa deben dirigirse al representante autorizado por el fabricante, Sony Belgium, bijkantoor van Sony Europe B.V., Da Vincilaan 7-D1, 1930 Zaventem, Bélgica.



Por la presente, Sony Corporation declara que este equipo es conforme con la Directiva 2014/53/UE.

El texto completo de la declaración UE de conformidad está disponible en la dirección Internet siguiente: <http://www.compliance.sony.de/>

Este equipo ha sido probado y conformado a los límites establecidos en el reglamento de EMC con un cable de conexión de menos de 3 metros de longitud.



Tratamiento de las baterías y equipos eléctricos y electrónicos al final de su vida útil (aplicable en la Unión Europea

y otros países con sistemas de tratamiento selectivo de residuos)

Este símbolo en el producto, la batería o el embalaje indica que el producto y la batería no pueden tratarse como un residuo doméstico normal. En algunas baterías este símbolo puede utilizarse en combinación con un símbolo químico. Se añadirá el símbolo químico del plomo (Pb) si la batería contiene más del 0,004 % de plomo. Al asegurarse de que estos productos y baterías se desechan correctamente, ayudará a prevenir las posibles consecuencias negativas para la salud y el medio ambiente que podrían derivarse de su incorrecta manipulación. El reciclaje de los materiales ayuda a preservar los recursos naturales. En el caso de productos, que por razones de seguridad, rendimiento o mantenimiento de datos, requieran una conexión permanente con la batería incorporada, esta batería deberá reemplazarse únicamente por personal técnico cualificado para ello. Para asegurarse de que la batería se desecha correctamente, entregue estos productos al final de su vida útil en un punto de recogida adecuado para el reciclado de aparatos eléctricos y electrónicos. Para el resto de baterías, consulte la sección donde se indica cómo extraer la batería del producto de forma segura. Deposite la batería en el correspondiente punto de recogida para el reciclado de baterías. Si desea obtener información detallada sobre el reciclaje de este producto o de la batería, póngase en contacto con el

ayuntamiento, el punto de recogida más cercano o el establecimiento donde ha adquirido el producto o la batería.

Índice

Configuración básica	→	Guía de inicio (documento aparte)
Sobre este manual de instrucciones		4
Artículos incluidos en la caja		5
Qué puede hacer con el sistema		6
Guía de piezas y controles		7

Preparación para el uso del sistema

Montaje del altavoz de barra en una pared	13
El mando a distancia del televisor no funciona	15

Escuchar el sonido

Escuchar un televisor y otros dispositivos	16
Escuchar música de un dispositivo USB	17

Selección del efecto de sonido

Ajuste del sonido	19
-------------------	----

Escuchar música/sonido con la función BLUETOOTH®

Escuchar música de un dispositivo móvil	21
Encender el sistema utilizando el dispositivo BLUETOOTH	23
Desactivar la función BLUETOOTH	23

Utilizar distintas funciones

Utilizar la función Control por HDMI	24
Ahorro en el consumo de energía	26

Solución de problemas

Solución de problemas	27
Reinicio del sistema	32

Información adicional

Especificaciones	33
Tipos de archivo reproducibles (entrada USB)	34
Formatos de audio de entrada compatibles (HDMI OUT (TV (ARC)) o TV IN (OPTICAL))	35
Acerca de la comunicación BLUETOOTH	35
Precauciones	37

Sobre este manual de instrucciones

- Las instrucciones de este manual de instrucciones explican los controles del mando a distancia.
- Hay ilustraciones que se presentan como dibujos conceptuales, y pueden ser diferentes de los productos reales.
- En todas las explicaciones de las funciones, se subrayan los ajustes predeterminados.

Artículos incluidos en la caja

- Altavoz de barra (1)

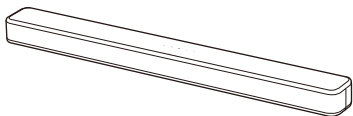

- Mando a distancia (1)

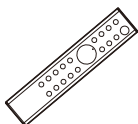

- Pila R03 (tamaño AAA) (2)



- Cable óptico digital (1)

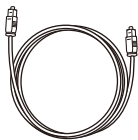

- Cable de alimentación de CA (1)



- PLANTILLA PARA MONTAJE EN PARED (1)



- Guía de inicio



- Manual de instrucciones

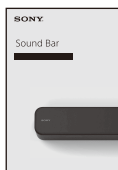

Qué puede hacer con el sistema

**“Escuchar un televisor y otros dispositivos”
(página 16)**



Reproductor de Blu-ray Disc™,
receptor de televisión por cable o
receptor de televisión por satélite, etc.



**Conectar el televisor
(consulte la “Guía de inicio”
(documento aparte))**

**“Utilizar la función Control por HDMI”
(página 24)**

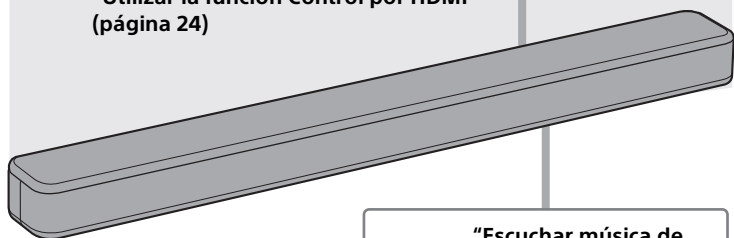

**“Escuchar música de
un dispositivo USB”
(página 17)**

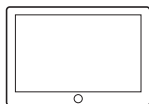

**“Escuchar música de un
dispositivo móvil” (página 21)**

Guía de piezas y controles

Los detalles se han eliminado de las ilustraciones.

Altavoz de barra

Parte frontal

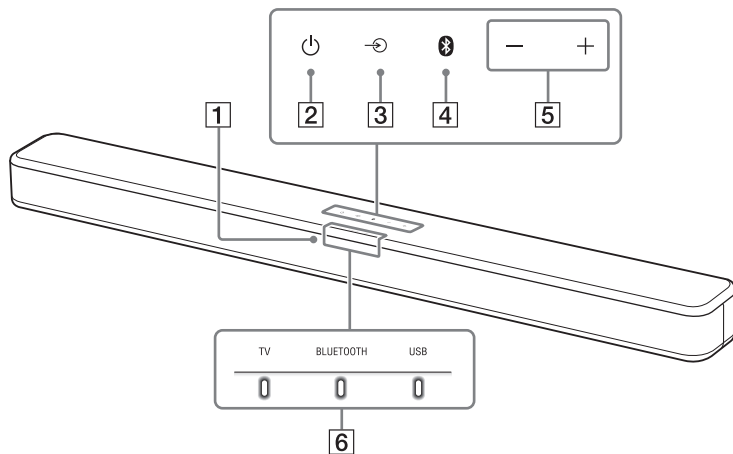

1 Sensor del mando a distancia
Apunte el mando a distancia al sensor del mando a distancia para manejar el sistema.

2 Botón  (encendido)
Enciende el sistema o lo pone en modo de espera.

3 Botón  (selección de entrada) (página 16)



4 Botón BLUETOOTH (página 21)

5 Botones +/- (volumen)









6 Indicadores
Para obtener más información, consulte "Sobre los indicadores del altavoz de barra" (página 8).

Sobre los indicadores del altavoz de barra













La iluminación y parpadeo de los indicadores del altavoz de barra indican la entrada o el estado del dispositivo de entrada.

Indicadores	Estado
TV 	<ul style="list-style-type: none">• Iluminado: se ha seleccionado la entrada del TV.
BLUETOOTH 	<ul style="list-style-type: none">• Iluminado en azul: se ha establecido una conexión BLUETOOTH (se ha seleccionado la entrada BLUETOOTH).• Parpadeo rápido en azul: mientras espera establecer una conexión con un dispositivo.• Parpadeo en azul: mientras está realizando un emparejamiento o se está volviendo a conectar.
USB 	<ul style="list-style-type: none">• Iluminado: se ha seleccionado la entrada USB.• Doble parpadeo: se ha cambiado el modo de reproducción.• Primero un triple parpadeo, después varios parpadeos lentos: se está conectando un dispositivo incompatible.• Varios parpadeos: se están leyendo datos del dispositivo USB conectado.

Los indicadores parpadean cuando se activa la función de encendido/apagado o se utiliza el mando a distancia.

Indicadores	Estado
TV 	<ul style="list-style-type: none">• Doble parpadeo: se ha activado una de las siguientes funciones.<ul style="list-style-type: none">– Modo nocturno (página 19)– Modo de voz (página 19)• Un parpadeo: el canal de audio se ha establecido en Principal (página 20), se ha seleccionado el modo de sonido (página 19) o se ha desactivado una de las siguientes funciones.<ul style="list-style-type: none">– Modo nocturno (página 19)– Modo de voz (página 19)
USB 	<ul style="list-style-type: none">• Doble parpadeo: se ha activado una de las siguientes funciones.<ul style="list-style-type: none">– Dolby DRC (página 20)– Control por HDMI (página 24)– modo de espera BLUETOOTH (página 23)– función BLUETOOTH (página 23)– Auto standby (página 26)– IR repeater (página 15)• Un parpadeo: el canal de audio se ha establecido en Sub (página 20) o se ha desactivado una de las siguientes funciones.<ul style="list-style-type: none">– Dolby DRC (página 20)– Control por HDMI (página 24)– modo de espera BLUETOOTH (página 23)– función BLUETOOTH (página 23)– Auto standby (página 26)– IR repeater (página 15)
TV BLUETOOTH USB   	<ul style="list-style-type: none">• Un parpadeo: el canal de audio se ha establecido en Principal/Sub (página 20).
TV BLUETOOTH USB   	<ul style="list-style-type: none">• Parpadeo rápido: se activa la función de protección (página 30).• Parpadeo lento: el sistema entra en el modo de espera mediante la función de estado de espera automático (página 26).

Los indicadores parpadean mientras se ajusta el nivel de volumen.

Indicadores			Estado
TV	BLUETOOTH	USB	• Un parpadeo: el nivel de volumen está bajo.
			
TV	BLUETOOTH	USB	• Un parpadeo: el nivel de volumen es medio.
			
TV	BLUETOOTH	USB	• Un parpadeo: el nivel de volumen es alto.
			
TV	BLUETOOTH	USB	• Parpadeo repetido: el sonido está silenciado. • Dos parpadeos: el nivel de volumen está ajustado en el máximo/ mínimo.
			

Sugerencia

Puede apagar los indicadores pulsando INDICATOR.

Aunque los indicadores se apaguen al pulsar INDICATOR, si utiliza el sistema, se iluminarán o parpadearán los indicadores relacionados con el funcionamiento.

Parte posterior

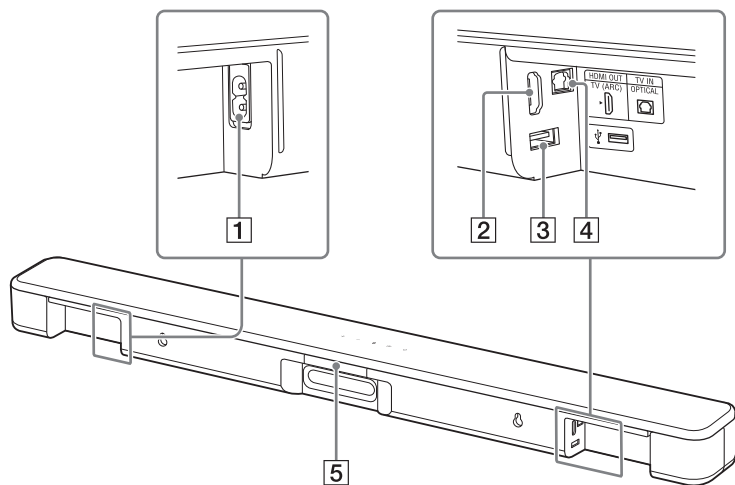

1 Terminal AC IN

2 Toma HDMI OUT (TV (ARC))

Conecte un televisor que tenga una HDMI toma de entrada con un HDMI cable.

El sistema es compatible con Audio Return Channel (ARC). ARC es la función que envía el sonido del televisor a dispositivos AV como el sistema de la toma HDMI del televisor.

3 Puerto USB (página 17)

4 Toma TV IN (OPTICAL)

5 IR repeater (página 15)

Transmite al televisor la señal remota del mando a distancia.

Mando a distancia

Hay botones que funcionan de forma diferente según el tiempo que se mantienen pulsados. Los siguientes iconos indican durante cuánto tiempo hay que mantener pulsado el botón.

- : Pulse el botón.
- (con línea): Mantenga pulsado el botón durante 5 segundos.

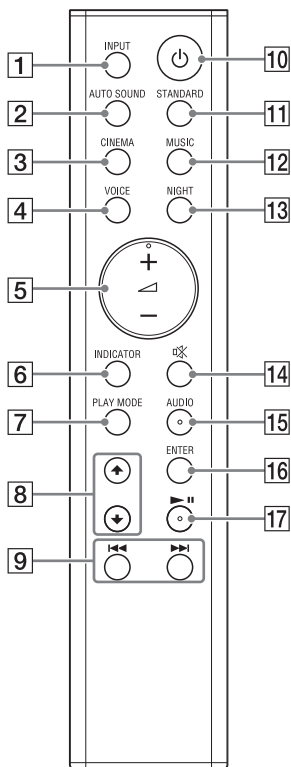

1 INPUT (página 16)

Permite seleccionar la fuente de reproducción. Cuando se pulsa INPUT una vez, parpadea el indicador de entrada actual. Vuelva a pulsar INPUT para seleccionar el dispositivo que desea.

Cada vez que se pulsa INPUT, la entrada cambia de forma cíclica de la siguiente manera.

Entrada TV → Entrada BLUETOOTH
→ Entrada USB

2 AUTO SOUND (página 19)

Selecciona AUTO SOUND como efecto de sonido.

3 CINEMA

●: Selecciona CINEMA como efecto de sonido. (página 19)

● (con línea): activa/desactiva la función de espera automática. (página 26)

4 VOICE

●: Activa/desactiva el modo de voz. (página 19)

● (con línea): Activa/desactiva la función Control por HDMI. (página 24)

5 (volumen) +/-

Ajusta el volumen.

6 INDICATOR (página 8)

Activa/desactiva los indicadores del altavoz de barra.

7 PLAY MODE (página 17)

Selecciona el modo de reproducción para la reproducción de USB.

8 ▲/▼ (página 17)

Selecciona el contenido de la pantalla del televisor para la reproducción USB.

9  (anterior/siguiente)
(página 17, 21)

Si se mantiene pulsado el botón brevemente, se va al principio del archivo anterior o siguiente.

Si se mantiene pulsado de forma prolongada, se busca hacia atrás o hacia delante (avance/retroceso rápido).

10  (encendido)

Enciende el sistema o lo pone en modo de espera.

11 **STANDARD**

: Selecciona STANDARD como efecto de sonido. (página 19)

: activa/desactiva la función IR repeater. (página 15)

12 **MUSIC (página 19)**

Selecciona MUSIC como efecto de sonido.

13 **NIGHT**

: activa/desactiva el modo nocturno. (página 19)

: activa/desactiva el BLUETOOTH modo de espera. (página 23)

14  (silenciamiento)

Desactiva temporalmente el sonido o lo activa.

15 **AUDIO***

: selecciona el canal de audio para la Dolby Digital emisión multiplex. (página 20)



: activa/desactiva la función Dolby DRC. (página 20)

16 **ENTER (página 17)**

Reproduce el contenido seleccionado con  para la reproducción USB.

17  (reproducción/pausa)*
(página 17, 21)

Pone en pausa o reanuda la reproducción.

* Los botones AUDIO,  + y   tienen un punto táctil. Úselo como guía durante el funcionamiento.

Preparación para el uso del sistema

Montaje del altavoz de barra en una pared

Puede montar el altavoz de barra en una pared.

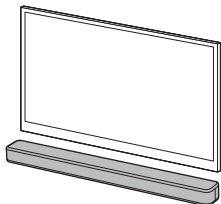

Notas

- Prepare tornillos (no incluidos) adecuados para el tipo de material y la solidez de la pared. Como las paredes de paneles de yeso son especialmente frágiles, fije los tornillos firmemente a una viga de la pared. Instale los altavoces horizontalmente, cuélguelos en tornillos con tacos en una sección plana y continua de la pared.
- Haga que realice la instalación un distribuidor de Sony o un contratista con licencia y preste una atención especial a la seguridad durante la instalación.
- Sony no se hace responsable de los accidentes o daños provocados por una instalación incorrecta, una pared de solidez insuficiente, un montaje inadecuado de los tornillos, desastres naturales, etc.

- 1 Prepare dos tornillos (no incluidos) adecuados para los orificios del soporte de montaje en pared de la parte posterior del altavoz de barra.

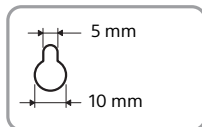
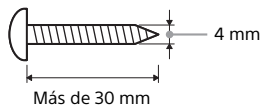

Orificio en la parte trasera del altavoz de barra

- 2 Pegue la **PLANTILLA PARA MONTAJE EN PARED** (incluido) en la pared.

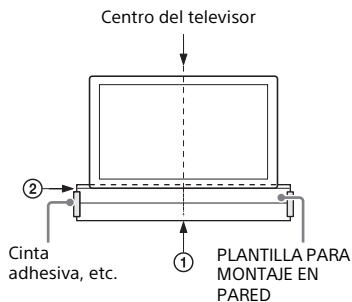

- 1 Alinee la **LÍNEA CENTRAL TELEVISOR** (1) de la **PLANTILLA PARA MONTAJE EN PARED** con el centro del televisor.
- 2 Alinee **LÍNEA INFERIOR TELEVISOR** (2) de la **PLANTILLA PARA MONTAJE EN PARED** con la parte inferior del televisor y, a continuación, pegue la **PLANTILLA PARA MONTAJE EN PARED** en una pared con una

cinta adhesiva disponible en el mercado o similar.

- 3** Apriete los tornillos en las marcas sobre la **LÍNEA DE TORNILLOS (3)** de la **PLANTILLA PARA MONTAJE EN PARED**, tal como se muestra en la siguiente ilustración.

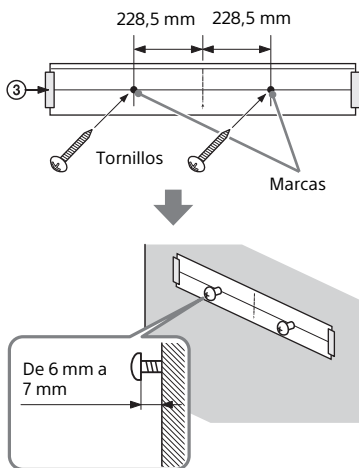

- 4** Retire la **PLANTILLA PARA MONTAJE EN PARED**.

- 5** Cuelgue el altavoz de barra de los tornillos.

Alinee los orificios de la parte posterior del altavoz de barra con los tornillos y, a continuación, cuelgue el altavoz de barra de los dos tornillos.

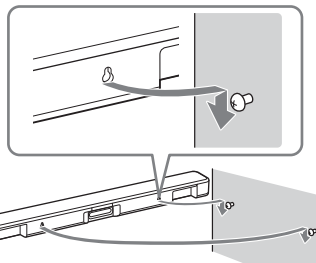

Nota

Al pegar la **PLANTILLA PARA MONTAJE EN PARED**, alíselo por completo.

El mando a distancia del televisor no funciona

Puede que el mando a distancia del televisor no funcione cuando el altavoz de barra obstruya su sensor. En ese caso, active la función IR repeater del sistema.

Puede controlar el televisor con el mando a distancia mediante el envío de la señal remota desde la parte posterior del altavoz de barra.

Mantenga pulsado STANDARD durante 5 segundos para activar o desactivar la función.

Función IR repeater activada

El indicador USB parpadea dos veces.

Función IR repeater desactivada

El indicador USB parpadea una vez.

Notas

- Asegúrese de que el mando a distancia del televisor no puede controlar el televisor y, a continuación, active la función IR repeater. Si se activa cuando el mando a distancia sí puede controlar el televisor, es posible que no se consiga un funcionamiento adecuado debido a la interferencia entre el control directo del mando a distancia y el control a través del altavoz de barra.
- En algunos televisores, es posible que esta función no funcione correctamente. En ese caso, coloque el altavoz de barra un poco más lejos del televisor.

Escuchar un televisor y otros dispositivos

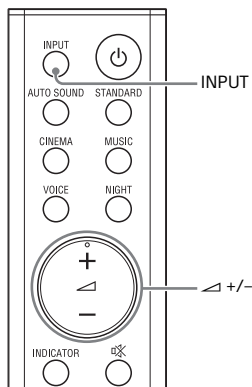

1 Pulse INPUT varias veces.

Cuando se pulsa INPUT una vez, parpadea el indicador de entrada actual.

Vuelva a pulsar INPUT para seleccionar el dispositivo que desea.

Se iluminará el indicador del dispositivo seleccionado.

Cada vez que se pulsa INPUT, la entrada cambia de forma cíclica de la siguiente manera.

Entrada TV → Entrada BLUETOOTH
→ Entrada USB

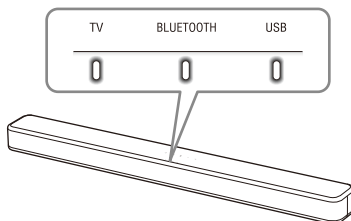

Entrada TV

- Televisor conectado a la toma TV IN (OPTICAL).
- Televisor compatible con la función Audio Return Channel (ARC) y conectado a la toma HDMI OUT (TV (ARC)).

Cuando se conecta el televisor tanto a la toma HDMI OUT (TV (ARC)) como a la toma TV IN (OPTICAL), tiene prioridad la entrada de la toma HDMI OUT (TV (ARC)).

Entrada BLUETOOTH

Dispositivo BLUETOOTH compatible con A2DP

Para obtener más información, consulte "Escuchar música/sonido con la función BLUETOOTH®" (página 21).

Entrada USB

Dispositivo USB conectado al puerto USB

Para obtener más información, consulte "Escuchar música de un dispositivo USB" (página 17).

2 Ajuste el volumen pulsando +/- en el mando a distancia.

Sugerencia

También puede seleccionar la entrada pulsando en el altavoz de barra.

Escuchar música de un dispositivo USB

Puede reproducir archivos de música almacenados en un dispositivo USB conectado.

Para conocer los tipos de archivo reproducibles, consulte "Tipos de archivo reproducibles (entrada USB)" (página 34).

Notas

- Para ver la lista de contenido USB en la pantalla del televisor, conecte el sistema al televisor con un cable HDMI.
- Cambie la entrada del televisor a la entrada a la que está conectado el altavoz de barra.

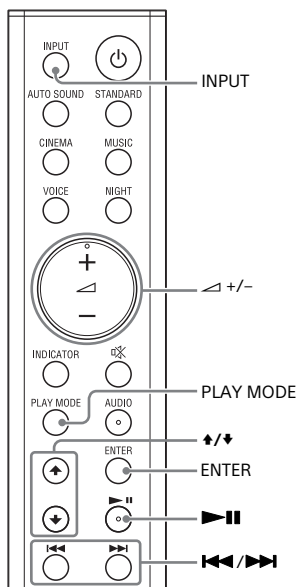

- 1** Conecte el dispositivo USB al puerto USB.

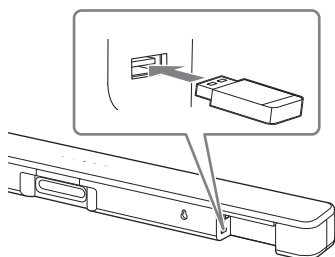

- 2** Pulse **INPUT** varias veces para seleccionar la entrada USB.

Se iluminará el indicador USB y aparecerá en la pantalla del televisor la lista de contenido USB.

- 3** Pulse **↕/↕** para seleccionar el contenido que desea y, a continuación, pulse **ENTER**.

Se iniciará la reproducción del contenido seleccionado.

- 4** Pulse **PLAY MODE** varias veces para seleccionar el modo de reproducción deseado.

- None (ninguno): reproduce todas las pistas.
- [Repeat One] (repetir una): repite una pista.
- [Repeat Folder] (repetir carpeta): repite todas las pistas de una carpeta.
- [Shuffle] (reproducción aleatoria): repite todas las pistas de una carpeta de forma aleatoria.

Cada vez que se pulsa **PLAY MODE**, el indicador USB parpadea dos veces.

- 5** Ajuste el volumen pulsando **↔ +/-** en el mando a distancia.

Otras operaciones

Para	Haga esto
Poner en pausa o reanudar la reproducción	Pulse II .
Selecciona la pista anterior o siguiente	Pulse ◀◀/▶▶ .
Buscar hacia atrás o hacia delante (avance/retroceso rápido).	Mantenga pulsado ◀◀/▶▶ .

Notas

- No extraiga el dispositivo USB mientras esté en funcionamiento. Para evitar que los datos se dañen o causar alguna avería al dispositivo USB, apague el sistema antes de conectar o retirar el dispositivo USB.
- Si se conecta un dispositivo USB no compatible, el indicador USB parpadea tres veces y, a continuación, parpadea varias veces lentamente.
- Según el tipo de formato de archivo, las funciones de retroceso y avance rápido no funcionarán.

Información del dispositivo USB en la pantalla del televisor

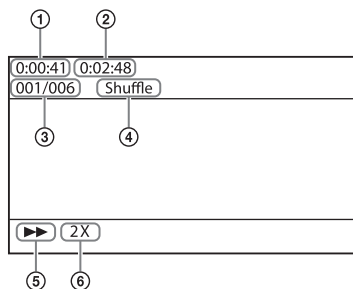

- ① Tiempo de reproducción
- ② Tiempo de reproducción total
- ③ Índice de archivos seleccionados/
Archivos totales en la carpeta
- ④ Modo de reproducción
- ⑤ Estado de la reproducción
- ⑥ Velocidad de retroceso/avance rápido

El siguiente mensaje aparecerá en la pantalla del televisor según el estado del dispositivo USB.

- [No USB]
No se ha insertado ningún dispositivo USB.
- [Waiting]
El sistema está buscando un dispositivo USB.

Notas

- En función de la fuente de reproducción, es posible que parte de la información no se muestre.
- En función del modo de reproducción, es posible que se muestre una información distinta.

Selección del efecto de sonido

Ajuste del sonido

Cómo disfrutar del efecto de sonido concebido para cada fuente de sonido (modo de sonido)

Es muy fácil disfrutar de efectos de sonido concebidos para diferentes tipos de fuentes de sonido.

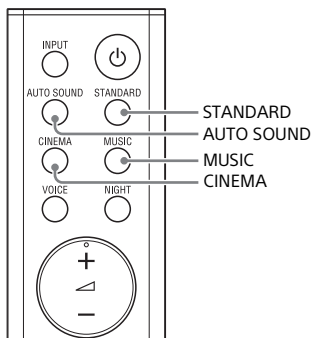

Pulse **AUTO SOUND**, **CINEMA**, **MUSIC** o **STANDARD** para seleccionar el modo de sonido.

Cuando se selecciona el modo de sonido, el indicador TV parpadea una vez.

AUTO SOUND

Puede disfrutar del sonido con el modo de sonido recomendado por Sony. El modo de sonido se optimiza de forma automática en función del contenido de reproducción y la función.

CINEMA

Los sonidos se reproducen con efectos envolventes y son realistas y potentes, lo que hace que resulten adecuados para las películas.

MUSIC

Los efectos de sonido están optimizados para escuchar música.

STANDARD

Los efectos de sonido están optimizados para la fuente individual.

Disfrutar de un sonido claro con un volumen bajo a medianoche (NIGHT)

Puede comprimir el sonido en función de la información del contenido activando el modo nocturno. El sonido se emite a bajo volumen con una pérdida mínima de fidelidad y de claridad en el diálogo.

Pulse **NIGHT** para activar o desactivar la función.

Modo nocturno activado

El indicador TV parpadea dos veces.

Modo nocturno desactivado

El indicador TV parpadea una vez.

Nota

Cuando se apaga el sistema, el modo nocturno se desactiva de forma automática.

Mejora de la claridad de los diálogos (VOICE)

Se puede mejorar la claridad de los diálogos activando el modo de voz.

Pulse **VOICE** para activar o desactivar la función.

Modo de voz activado

El indicador TV parpadea dos veces.

Modo de voz desactivado

El indicador TV parpadea una vez.

Cómo hacer que resulte fácil escuchar sonido a un volumen bajo comprimiendo el rango dinámico

Esta función solo funciona cuando se reproduce la señal Dolby Digital del dispositivo conectado a la toma TV IN (OPTICAL)/HDMI OUT (TV (ARC)). Cuando se activa Dolby DRC (control de rango dinámico), se comprime el rango dinámico de la señal de audio (rango entre el volumen máximo y el mínimo) y se puede escuchar con facilidad sonido a volumen bajo.

Mantenga pulsado AUDIO durante 5 segundos para activar o desactivar la función.

Dolby DRC activado

El indicador USB parpadea dos veces.

Dolby DRC desactivado

El indicador USB parpadea una vez.

Disfrutar de sonido de emisión multiplex (AUDIO)

Puede disfrutar de sonido de emisión multiplex si el sistema recibe una señal de emisión multiplex Dolby Digital.

Pulse AUDIO varias veces.

El canal cambia de forma cíclica de la siguiente manera.

Principal → Sub → Principal/Sub

Principal

Solo reproduce el canal principal.

El indicador TV parpadea una vez.

Sub

Solo reproduce el canal sub.

El indicador USB parpadea una vez.

Principal/Sub

El sonido principal se reproduce en el altavoz izquierdo y el sub en el derecho.

Los indicadores TV y USB parpadean una vez.

Nota

Para recibir una señal Dolby Digital, es necesario conectar un televisor u otros dispositivos a la toma TV IN (OPTICAL) con el cable óptico digital (incluido) o la toma HDMI OUT (TV (ARC)) con un cable HDMI (no incluido).

Escuchar música/sonido con la función BLUETOOTH®

Escuchar música de un dispositivo móvil

Es posible escuchar la música guardada en un dispositivo móvil como un smartphone o una tableta a través de una conexión inalámbrica mediante la conexión del sistema y el dispositivo móvil con la función BLUETOOTH. Al conectar el dispositivo móvil con la función BLUETOOTH, puede realizar cualquier operación usando el mando a distancia suministrado, sin encender el televisor.

Escuchar música mediante el emparejamiento de un dispositivo móvil

1 Mantenga pulsado el botón BLUETOOTH del altavoz de barra durante 5 segundos.

El sistema accederá al modo de emparejamiento y el indicador BLUETOOTH parpadeará rápidamente.

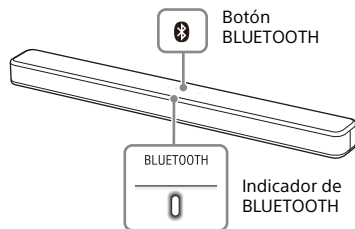

2 En el dispositivo móvil, active la función BLUETOOTH y, a continuación, seleccione "HT-SF150" tras buscarlo.

Si se solicita una clave de paso, introduzca "0000".

3 Asegúrese de que el indicador BLUETOOTH del altavoz de barra se encienda en azul.

Se ha establecido la conexión entre el sistema y el dispositivo móvil.

4 Inicie la reproducción de audio con la aplicación de música del dispositivo conectado.

El sonido se emitirá a través del altavoz de barra.

5 Ajuste el volumen.

- Ajuste el volumen pulsando \triangleleft / + – en el mando a distancia.
- \blacktriangleright || y \blacktriangleleft / \blacktriangleright del mando a distancia se pueden utilizar para la función BLUETOOTH.

Notas

- Puede emparejar hasta 8 dispositivos BLUETOOTH. Si se empareja un noveno dispositivo BLUETOOTH, el dispositivo que se conectó hace más tiempo será reemplazado por el nuevo.
- Puede emparejar otros dispositivos móviles.

Sugerencias

- Para comprobar el estado de la conexión de la función BLUETOOTH, compruebe el estado del indicador de BLUETOOTH (página 8).
- Mientras se selecciona la entrada BLUETOOTH, el sistema entra en el modo de emparejamiento pulsando brevemente el botón BLUETOOTH del altavoz de barra.

Escuchar música del dispositivo móvil emparejado

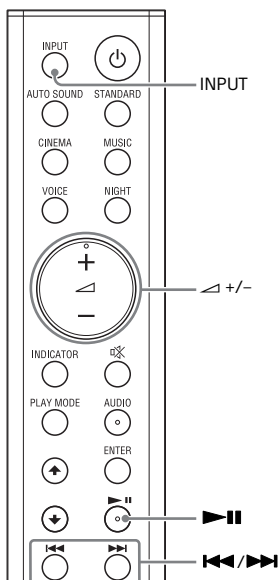

1 Active la función **BLUETOOTH** del dispositivo móvil.

2 Pulse **INPUT** varias veces para seleccionar la entrada **BLUETOOTH** o pulse brevemente el botón **BLUETOOTH** del Altavoz de barra.

El indicador **BLUETOOTH** parpadea y el sistema se vuelve a conectar automáticamente con el dispositivo **BLUETOOTH** con el que conectó más recientemente.

3 Compruebe que el indicador de **BLUETOOTH** esté iluminado de color azul.

Se ha establecido la conexión entre el sistema y el dispositivo móvil.

4 Inicie la reproducción de audio con la aplicación de música del dispositivo conectado.

El sonido se emitirá a través del altavoz de barra.

5 Ajuste el volumen.

- Ajuste el volumen pulsando **▶ +/-** en el mando a distancia.
- **▶▶** y **◀◀/▶▶** del mando a distancia se pueden utilizar para la función **BLUETOOTH**.

Encender el sistema utilizando el dispositivo BLUETOOTH

Cuando el sistema tiene información de emparejamiento, se puede activar el sistema y escuchar música desde un dispositivo BLUETOOTH aunque el sistema esté en el modo de espera activando el modo de espera BLUETOOTH.

Mantenga pulsado NIGHT durante 5 segundos para activar o desactivar la función.

Modo de espera BLUETOOTH activado

El indicador USB parpadea dos veces.

Modo de espera BLUETOOTH desactivado



El indicador USB parpadea una vez.

Nota

Mientras está activado el modo de espera de BLUETOOTH, aumenta el consumo de energía en espera.

Desactivar la función BLUETOOTH

Puede desactivar la función BLUETOOTH.

Pulse  y  en el altavoz de barra durante 10 segundos para activar o desactivar la función.

Función BLUETOOTH activada

El indicador USB parpadea dos veces.

Función BLUETOOTH desactivada

El indicador USB parpadea una vez.

Nota

Cuando se desactiva la función BLUETOOTH, se salta la entrada de BLUETOOTH mientras se selecciona la entrada pulsando INPUT.

Utilizar distintas funciones

Utilizar la función Control por HDMI

Si conecta un dispositivo como un televisor o una grabadora de Blu-ray Disc compatible con la función Control por HDMI* utilizando un cable HDMI (no incluido), podrá controlarlo fácilmente con el mando a distancia de un televisor o de un reproductor de Blu-ray Disc. Se pueden utilizar las siguientes funciones con la función Control por HDMI.

- Función Apagado del sistema
- Función Control de audio del sistema
- Audio Return Channel
- Función Reproducción One-touch

Nota

Estas funciones están disponibles también con dispositivos no fabricados por Sony, aunque no se garantiza su funcionamiento.

* Control por HDMI es un estándar usado por CEC (Consumer Electronics Control) y está diseñado para que los dispositivos HDMI (High-Definition Multimedia Interface) puedan controlarse entre sí.

Preparación para el uso de la función Control por HDMI

Mantenga pulsado VOICE durante 5 segundos para activar o desactivar la función.

Función Control por HDMI activada

El indicador USB parpadea dos veces.

Función Control por HDMI desactivada

El indicador USB parpadea una vez.

Activa los ajustes de la función Control por HDMI en el televisor y otros dispositivos conectados al sistema.

Función Apagado del sistema

Al apagar el televisor, el sistema se apagará automáticamente.

Función Control de audio del sistema

Si enciende el sistema mientras está viendo la televisión, el sonido del televisor pasará a emitirse desde los altavoces del sistema. El volumen del sistema puede ajustarse utilizando el mando a distancia del televisor. Si el sonido del televisor se emitía desde los altavoces del sistema la última vez que estaba viendo la televisión, el sistema se encenderá automáticamente al volver a encender el televisor. Las operaciones pueden realizarse también a través del menú del televisor. Para obtener más información, consulte el manual de instrucciones de su televisor.

Notas

- Si, cuando se utiliza la función Twin Picture en el televisor, se selecciona una entrada distinta de la entrada TV, solo se reproduce el sonido del televisor. Al desactivar la función Twin Picture, el sonido se emite desde el sistema.
- El número correspondiente al nivel de volumen del sistema aparecerá en la pantalla del televisor en función del televisor.
- Según la configuración del televisor, puede que la función Control de audio del sistema no esté disponible. Para obtener más información, consulte el manual de instrucciones de su televisor.

Audio Return Channel

Si el sistema está conectado a la toma HDMI IN de un televisor compatible con Audio Return Channel (ARC), podrá escuchar el sonido del televisor a través de los altavoces del sistema sin necesidad de conectar un cable óptico digital.

Nota

Si el televisor no es compatible con Audio Return Channel, es necesario conectar el cable óptico digital (incluido) (consulte la Guía de inicio suministrada).

Función Reproducción One-touch

Al reproducir contenidos de un dispositivo conectado al televisor (grabadora de Blu-ray Disc, "PlayStation®4", etc.), el sistema y el televisor se encienden automáticamente, se cambia a la entrada "TV" y el sonido se emite a través de los altavoces del sistema.

Notas

- Si el sonido del televisor se emitió a través de los altavoces del televisor la última vez que vio la televisión, el sistema no se encenderá y el sonido y la imagen se emitirán a través del televisor aunque se estén reproduciendo contenidos del dispositivo.
- En función del televisor, es posible que la primera parte del contenido reproducido no se reproduzca correctamente.

Notas sobre las conexiones HDMI

- Utilice un cable HDMI homologado.
- Utilice un cable Sony de alta velocidad con el logotipo del tipo de cable HDMI.

- No es recomendable utilizar un cable de conversión HDMI-DVI.
- Es posible que el dispositivo conectado elimine las señales de audio (frecuencia de muestreo, longitud de bits, etc.) que se transmiten desde una toma HDMI.

Ahorro en el consumo de energía

Para utilizar el sistema mientras se ahorra energía, cambie los siguientes ajustes.

Apagado del sistema mediante la detección de su estado

Si activa la función en espera automática, el sistema accederá automáticamente al modo de espera cuando no utilice el sistema durante unos 20 minutos y el sistema no reciba ninguna señal de entrada.

Mantenga pulsado CINEMA durante 5 segundos para activar o desactivar la función.

Auto standby activado

El indicador USB parpadea dos veces.

Auto standby desactivado

El indicador USB parpadea una vez.

Ahorro de electricidad en modo de espera

Para reducir el consumo de energía en el modo de espera, desactive el modo de espera BLUETOOTH (página 23) y la Función Control por HDMI (página 24). De forma predeterminada están activadas.

Solución de problemas

Solución de problemas

Si experimenta los problemas siguientes mientras utiliza el sistema, consulte esta guía de solución de problemas para intentar resolverlos antes de solicitar una reparación. Si no puede solucionar algún problema, póngase en contacto con el distribuidor de Sony más cercano.

Alimentación

El sistema no se enciende.

- Compruebe que el cable de alimentación de CA está bien conectado.
- Desconecte el cable de alimentación de CA de la toma de corriente de la pared y vuelva a conectarlo transcurridos unos minutos.

El sistema se apaga de forma automática.

- La función de espera automática está activada. Desactive la función de espera automática (página 26).

El sistema no se enciende aunque el televisor esté encendido.

- Active la función Control por HDMI (página 24). El televisor debe admitir la función Control por HDMI. Para obtener más información, consulte el manual de instrucciones de su televisor.
- Compruebe los ajustes del altavoz del televisor. El encendido del sistema está sincronizado con los ajustes del altavoz del televisor. Para obtener más información, consulte el manual de instrucciones de su televisor.
- Si el sonido se emitió a través de los altavoces del televisor la última vez,

el sistema no se enciende aunque el televisor esté encendido.

El sistema se apaga al apagar el televisor.

- Compruebe el ajuste de la función Control por HDMI (página 24). Cuando se activa la función Control por HDMI, el sistema se apaga automáticamente al apagar el televisor independientemente de la entrada.

El sistema no se apaga aunque el televisor esté apagado.

- Compruebe el ajuste de la función Control por HDMI (página 24). Si desea que el sistema se apague independientemente de la entrada seleccionada al apagar el televisor, active la función Control por HDMI. El televisor debe admitir la función Control por HDMI. Para obtener más información, consulte el manual de instrucciones de su televisor.

Imagen

No hay imagen o no se emite correctamente.

- Seleccione la entrada adecuada (página 16).
- Si no aparece la imagen cuando se ha seleccionado la entrada del TV, seleccione el canal de televisión que desee usando el mando a distancia.
- Desconecte el cable HDMI y vuelva a conectarlo. Compruebe que el cable esté bien insertado.

Sonido

El sistema no emite sonidos del televisor.

- Compruebe el tipo y la conexión del cable HDMI, el cable óptico digital que está conectado al sistema y al

televisor (consulte la Guía de inicio suministrada).

- Desconecte los cables que conectan al televisor y el sistema y vuelva a conectarlos de forma segura. Desconecte los cables de alimentación de CA del televisor y el sistema de las tomas de CA y vuelva a conectarlos.
- Cuando el sistema y el televisor estén conectados con un cable HDMI, compruebe lo siguiente.
 - Que la toma HDMI del televisor conectado tenga la marca “ARC”.
 - Que la función Control por HDMI del televisor esté activada.
 - Que, en el sistema, la función Control por HDMI del televisor esté activada (página 24).
- Si el televisor no es compatible con Audio Return Channel, conecte el cable óptico digital (incluido) (consulte la Guía de inicio suministrada). Si el televisor no es compatible con Audio Return Channel, el sonido del televisor no se emitirá a través del sistema aunque el sistema esté conectado a la toma HDMI IN del televisor.
- Si no se reproduce el sonido del dispositivo conectado a la toma de entrada óptica del televisor, pruebe lo siguiente.
 - Conecte el receptor de televisión por cable o el receptor de televisión por satélite directamente a la toma TV IN (OPTICAL) del sistema.
- Pulse INPUT varias veces para seleccionar la entrada TV (página 16).
- Aumente el volumen del TV o cancele el silenciamiento.
- En función del orden en que conecte el televisor y el sistema, es posible que el sistema se silencie. En este caso, encienda primero el televisor y, a continuación, el sistema.
- Defina el ajuste de los altavoces del televisor (BRAVIA) como Audio System. Consulte el manual de



instrucciones del televisor para obtener información sobre cómo configurar el televisor.

- Compruebe la salida de sonido del televisor. Consulte el manual de instrucciones del televisor para ver los ajustes del televisor.
- El sistema admite los formatos Dolby Digital y PCM (página 35). Cuando reproduzca un formato no compatible, ajuste de salida de audio digital del televisor (BRAVIA) en “PCM”. Para obtener más información, consulte el manual de instrucciones de su televisor.

El sonido se emite tanto desde el sistema como desde el televisor.

- Silencie el sonido del sistema o del televisor.

No hay sonido o únicamente se oye en el sistema un sonido muy bajo del dispositivo conectado al sistema.

- Pulse  + y compruebe el nivel de volumen (página 11).
- Pulse  o  + para cancelar la función de silenciamiento (página 11).
- Asegúrese de que se selecciona correctamente la fuente de entrada. Debería probar con otras fuentes de entrada pulsando INPUT varias veces (página 16).
- Compruebe que todos los cables del sistema y el dispositivo conectado están bien insertados.
- Si el dispositivo conectado admite la función de aumento de la frecuencia de muestreo, debe desactivarla.

No se puede obtener el efecto de sonido envolvente.

- Dependiendo de la señal de entrada y del ajuste de modo de sonido, el procesamiento del sonido envolvente puede no funcionar eficazmente. El efecto envolvente puede ser sutil, dependiendo del programa o del disco.

- Para reproducir audio multicanal, compruebe el ajuste de salida de audio en el dispositivo conectado al sistema. Para obtener más información, consulte el manual de instrucciones suministrado con el dispositivo conectado.

Conexión de dispositivos USB

No se reconoce el dispositivo USB.

- Pruebe lo siguiente:
 - ① Apague el sistema.
 - ② Desconecte y vuelva a conectar el dispositivo USB.
 - ③ Encienda el sistema.
- Asegúrese de que el dispositivo USB esté bien conectado al puerto  (USB) (página 17).
- Compruebe si hay daños en el dispositivo USB o en algún cable.
- Asegúrese de que el dispositivo USB está encendido.
- Si el dispositivo USB está conectado a través de un concentrador USB, desconéctelo y conéctelo directamente al sistema.

Conexión de dispositivos móviles

No puede completarse la conexión BLUETOOTH.

- Asegúrese de que el indicador BLUETOOTH del altavoz de barra esté encendido (página 7).
- Compruebe que el dispositivo BLUETOOTH con el que se va a conectar está encendido y que la función BLUETOOTH está activada.
- Acerque el dispositivo BLUETOOTH al sistema.
- Empareje este sistema y el dispositivo BLUETOOTH. Puede que tenga que cancelar el emparejamiento con este

sistema utilizando primero el dispositivo BLUETOOTH.

- Si la función BLUETOOTH está desactivada, ajústela en (página 23).

No se puede conseguir el emparejamiento.

- Acerque el dispositivo BLUETOOTH al sistema.
- Asegúrese de que este sistema no está recibiendo interferencias de un dispositivo LAN inalámbrico, de otros dispositivos inalámbricos de 2,4 GHz o de un horno microondas. Si hay cerca un dispositivo que genere radiación electromagnética, aléjelo de este sistema.
- La presencia de otros dispositivos BLUETOOTH cerca del sistema puede impedir el emparejamiento. En tal caso, apague los demás dispositivos BLUETOOTH.

El sonido del dispositivo móvil BLUETOOTH conectado no sale del sistema.

- Asegúrese de que el indicador BLUETOOTH del altavoz de barra esté encendido (página 7).
- Acerque el dispositivo BLUETOOTH al sistema.
- Si hay cerca un dispositivo que genere radiación electromagnética, como un dispositivo LAN inalámbrica, otros dispositivos BLUETOOTH o un horno microondas, aléjelo de este sistema.
- Aleje del sistema el dispositivo USB 3.0 y su cable.
- Retire cualquier obstáculo entre este sistema y el dispositivo BLUETOOTH o aleje este sistema del obstáculo.
- Cambie la posición del dispositivo BLUETOOTH conectado.
- Cambie la frecuencia LAN inalámbrica de cualquier enrutador Wi-Fi o PC cercano a un rango de 5 GHz.
- Aumente el volumen del dispositivo BLUETOOTH conectado.

El sonido no está sincronizado con la imagen.

- Al mirar una película, es posible que aprecie un leve retardo del sonido con respecto a la imagen.

Mando a distancia

El mando a distancia de este sistema no funciona.

- Apunte el mando a distancia al sensor del mando a distancia del altavoz de barra (página 7).
- Quite cualquier obstáculo que haya en la trayectoria entre el mando a distancia y el sistema.
- Sustituya las dos pilas del mando a distancia por unas nuevas, si tienen poca carga.
- Asegúrese de estar pulsando el botón adecuado en el mando a distancia (página 11).

El mando a distancia del televisor no funciona.

- Instale el altavoz de barra de forma que no obstruya el sensor del control remoto del televisor.
- Este problema puede solucionarse activando la función IR repeater (página 15).

Otros

La función Control por HDMI no funciona correctamente.

- Compruebe la conexión con el sistema (consulte la Guía de inicio suministrada).
- Active la función Control por HDMI en el televisor. Para obtener más información, consulte el manual de instrucciones de su televisor.
- Espere un momento y vuelva a intentarlo. Si desenchufa el sistema, tendrá que esperar un rato antes de

poder realizar operaciones. Espere 15 segundos o más y vuelva a intentarlo.

- Compruebe que los dispositivos conectados al sistema sean compatibles con la función Control por HDMI.
- Active la función Control por HDMI de los dispositivos conectados al sistema. Para obtener más información, consulte el manual de instrucciones del dispositivo.
- El tipo y el número de dispositivos que pueden controlarse mediante la función Control por HDMI están restringidos por el estándar HDMI CEC de la forma siguiente:
 - Dispositivos de grabación (grabadora Blu-ray Disc, grabadora DVD, etc.): hasta 3 dispositivos
 - Dispositivos de reproducción (reproductor de Blu-ray Disc, reproductor de DVD, etc.): hasta 3 dispositivos
 - Dispositivos de sintonización: hasta 4 dispositivos
 - Sistema de audio (receptor/auriculares): hasta 1 dispositivo (utilizado por este sistema)

Todos los indicadores del altavoz de barra parpadean, el sonido está silenciado y no funciona ninguno de los botones del control remoto o el altavoz de barra, excepto (encendido).

- Se activa la función de protección. Pulse  (encendido) para apagar el sistema y desconectar el cable de alimentación de CA, y realice las siguientes comprobaciones.
 - Asegúrese de que los orificios de ventilación del altavoz de barra no estén obstruidos y espere un rato antes de encender el sistema.
 - Cuando el sistema esté utilizando la conexión USB, extraiga el dispositivo USB y encienda el sistema. Si el sistema funciona correctamente, la corriente del



dispositivo USB supera la corriente de salida máxima del sistema, 500 mA, o es posible que el dispositivo USB presente alguna anomalía.

→ Seleccione el programa de televisión con el mando a distancia.

Los sensores del televisor no funcionan correctamente.

→ El altavoz de barra puede bloquear algunos sensores (como el sensor de brillo), el receptor del mando a distancia del televisor, el emisor para gafas 3D (transmisión por infrarrojos) de un televisor 3D compatible con el sistema de gafas 3D por infrarrojos o la comunicación inalámbrica. Sitúe el altavoz de barra a una distancia del televisor que permita que estos componentes funcionen correctamente. Para saber dónde se encuentran los sensores y el receptor del mando a distancia, consulte el manual de instrucciones suministrado con el televisor.

El sistema no funciona correctamente.

→ El sistema puede estar en modo demo. Para cancelar el modo demo, restablezca el sistema. Mantenga pulsado  (encendido), +, y  en el altavoz de barra durante más de 5 segundos (página 32).



Cuando cambie a la entrada TV desde la unidad USB pulsando INPUT, aparece el mensaje.

• Please select the desired TV channels with the TV's remote control.

* Esta pantalla es un ejemplo de lo que aparece en español.

Reinicio del sistema

Si el sistema sigue sin funcionar correctamente, reinicie el sistema siguiendo los pasos indicados a continuación.

- 1 Mantenga pulsado , +, y  en el altavoz de barra durante más de 5 segundos.**

Todos los indicadores del altavoz de barra parpadearán 3 veces y los ajustes volverán a su estado inicial.

- 2 Desconecte el cable de alimentación de CA.**
- 3 Conecte el cable de alimentación de CA y, a continuación, pulse  para encender el sistema.**

Sugerencia

En todas las explicaciones de las funciones, se subrayan los ajustes predeterminados.

Especificaciones

Sección del amplificador

SALIDA DE POTENCIA (nominal)

Altavoz de graves frontal izquierdo + altavoz de graves frontal derecho: 22 W + 22 W (a 8 ohms, 1 kHz, 1% de distorsión armónica total)

Tweeter frontal izquierdo + tweeter frontal derecho: 22 W + 22 W (a 8 ohms, 10 kHz, 1% de distorsión armónica total)

POTENCIA DE SALIDA (referencia)

Bloques de altavoces de graves frontal izquierdo/derecho: 30 W (por canal a 8 ohms, 1 kHz)

Bloques de altavoces tweeter izquierdo/derecho: 30 W (por canal a 8 ohms, 10 kHz)

Salida de audio

TV IN (OPTICAL)

USB

HDMI OUT (TV (ARC))

Salida de pantalla de televisión

HDMI OUT (TV (ARC))

Sección de USB

Puerto (USB):

Tipo A (para conectar una memoria USB)

Sección de BLUETOOTH

Sistema de comunicación

Especificación BLUETOOTH versión 4.2

Salida

BLUETOOTH Especificación Power Class 1

Alcance de comunicación máximo

Línea de visión aprox. 10 m¹⁾

Banda de frecuencia

Banda de 2,4 GHz (2,4000 GHz - 2,4835 GHz)

Máxima salida de potencia

< 10,0 dBm

Método de modulación

FHSS (Freq Hopping Spread Spectrum)

Perfiles BLUETOOTH compatibles²⁾

A2DP (Advanced Audio Distribution Profile)

AVRCP (Audio Video Remote Control Profile)

Códec compatible³⁾

SBC⁴⁾

Rango de transmisión (A2DP)

20 Hz - 20.000 Hz (frecuencia de muestreo de 32 kHz, 44,1 kHz, 48 kHz)

- 1) El rango real varía en función de ciertos factores, como los obstáculos entre los dispositivos, los campos magnéticos alrededor de un horno microondas, la electricidad estática, el uso de un teléfono inalámbrico, la sensibilidad de la recepción, el sistema operativo, las aplicaciones de software, etc.
- 2) Los perfiles del estándar BLUETOOTH indican el objetivo de la comunicación BLUETOOTH entre dispositivos.
- 3) Códec: compresión de señal de audio y formato de conversión
- 4) Abreviatura de códec de subbanda

Sección de bloque de altavoces frontal izquierdo/frontal derecho

Sistema de altavoces

Sistema de altavoces de 2 vías, recinto acústico reflector de bajos

Altavoz

Graves: 48 mm × 90 mm tipo cónico

Tweeter: 25 mm de tipo cúpula equilibrada

Especificaciones generales

Requisitos de alimentación

220 V - 240 V CA, 50 Hz/60 Hz

Consumo energético

Activado: 30 W

Modo de espera: 0,5 W o menos (modo de ahorro de energía)

(Si la Función Control por HDMI y el modo de espera BLUETOOTH están desactivados)

Modo de espera: 2 W o menos (Si la función Control por HDMI está activada y/o el modo de espera BLUETOOTH está activado)

Dimensiones* (aprox.) (an/al/pr)

900 mm × 64 mm × 90 mm

* Partes salientes incluidas

Peso (aprox.)

2,4 kg

El diseño y las especificaciones están sujetos a cambios sin previo aviso.

Tipos de archivo reproducibles (entrada USB)

Códec	Extensión
MP3 (MPEG-1 Audio Layer III)	.mp3
WMA9 Standard	.wma
LPCM (2 canales)	.wav

Notas

- Es posible que algunos archivos no se reproduzcan o que se reproduzcan sin ningún sonido según el tipo de formato de archivo, la codificación del archivo o las condiciones de grabación.
- Es posible que algunos archivos editados en PC no se reproduzcan.
- El sistema no reproduce archivos codificados como DRM y sin pérdida.
- El sistema puede reconocer los siguientes archivos o carpetas en dispositivos USB:
 - hasta 200 carpetas (incluyendo una carpeta vacía y la carpeta raíz)
 - hasta 150 carpetas en una carpeta
 - carpetas hasta en el 8.º nivel (incluida la carpeta raíz)
- Algunos dispositivos USB pueden no funcionar con este sistema.
- El sistema puede reconocer dispositivos Mass Storage Class (MSC, clase de almacenamiento masivo).

Formatos de audio de entrada compatibles (HDMI OUT (TV (ARC)) o TV IN (OPTICAL))

Los formatos de audio compatibles con este sistema son los siguientes:

- Dolby Digital
- PCM lineal de 2 canales

Acerca de la comunicación BLUETOOTH

- Los dispositivos BLUETOOTH deben usarse aproximadamente a una distancia de 10 metros (separación libre de obstáculos). El alcance de comunicación efectiva puede ser menor en las siguientes condiciones.
 - Cuando una persona, objeto metálico, pared u otros obstáculos se encuentra entre los dispositivos conectados mediante BLUETOOTH
 - Lugares donde hay instalada una red LAN inalámbrica
 - Cerca de hornos microondas en funcionamiento
 - Lugares donde se generan otras ondas electromagnéticas
- Los dispositivos BLUETOOTH y las LAN inalámbricas (IEEE 802.11 b/g/n) utilizan la misma banda de frecuencia (2,4 GHz). Cuando utilice un dispositivo BLUETOOTH cerca de un dispositivo equipado con la función LAN inalámbrica, pueden producirse interferencias electromagnéticas. Esto puede provocar una reducción de la velocidad de transferencia de los datos, ruido o la imposibilidad de conectarse. Si esto sucediera, intente lo siguiente:
 - Utilice este sistema a una distancia mínima de 10 metros del dispositivo LAN inalámbrico.
 - Apague el dispositivo LAN inalámbrico cuando utilice un dispositivo BLUETOOTH a menos de 10 metros.
 - Instale este sistema y el dispositivo BLUETOOTH lo más cerca posible el uno del otro.
- Las ondas de radio emitidas por este sistema pueden interferir en el funcionamiento de algunos aparatos

médicos. Como estas interferencias pueden provocar un mal funcionamiento, apague siempre este sistema y el dispositivo BLUETOOTH en los siguientes lugares:

- Hospitales, trenes, aviones, gasolineras y en sitios donde pueda haber presencia de gases inflamables
- Cerca de puertas automáticas o alarmas de incendios
- Este sistema admite funciones de seguridad que cumplen con la especificación BLUETOOTH para garantizar una conexión segura durante la conexión mediante tecnología BLUETOOTH. Sin embargo, puede que esta seguridad no sea suficiente, dependiendo del contenido y otros factores, por lo que es recomendable prestar una atención especial al establecer comunicaciones con tecnología BLUETOOTH.
- Sony no se hace responsable en modo alguno de cualquier daño o pérdida como consecuencia de las posibles fugas de información que puedan producirse durante la comunicación con la tecnología BLUETOOTH.
- La comunicación BLUETOOTH no está necesariamente garantizada con todos los dispositivos BLUETOOTH que tengan el mismo perfil que este sistema.
- Los dispositivos BLUETOOTH conectados con este sistema deben cumplir con la especificación BLUETOOTH prescrita por Bluetooth SIG, Inc., y deben disponer de una certificación que lo acredite. Sin embargo, aunque un dispositivo cumpla con la especificación BLUETOOTH, pueden darse casos en los que las características o especificaciones de un dispositivo BLUETOOTH no permitan la conexión, o puede provocar métodos de control, visualización o funcionamiento inesperados.

- Dependiendo del dispositivo BLUETOOTH conectado con este sistema, el entorno de comunicación o las condiciones ambientales, puede producirse ruido o el audio puede entrecortarse.

Si tiene alguna pregunta o hay algún problema que afecta a su sistema, póngase en contacto con el distribuidor de Sony más cercano.

Precauciones

Seguridad

- Si cae algún objeto o líquido en el interior del sistema, desenchúfelo y deje que personal cualificado lo inspeccione antes de seguir utilizándolo.
- No se suba al altavoz de barra, ya que podría caerse y hacerse daño, o dañar el sistema.

Fuentes de alimentación

- Antes de utilizar el sistema, compruebe que el voltaje de funcionamiento es idéntico al del suministro eléctrico local. El voltaje de funcionamiento figura en la placa de características de la parte inferior del altavoz de barra.
- Si no va a utilizar el sistema durante mucho tiempo, asegúrese de desenchufarlo de la toma de corriente de la pared. Para desenchufar el cable de alimentación de CA, tire del enchufe y no del cable.
- Una clavija del enchufe es más ancha que la otra por motivos de seguridad y encajará en la toma de corriente de la pared solamente en un sentido. Si no puede introducir el enchufe completamente en la toma de corriente, póngase en contacto con el distribuidor.
- El cable de alimentación de CA debe ser sustituido únicamente en un taller de servicio cualificado.

Acumulación de calor

Aunque el sistema se caliente durante el funcionamiento, esto no indica una anomalía.

Si utiliza este sistema de forma continuada a un volumen alto, la temperatura aumentará considerablemente en las partes trasera e inferior. Para evitar quemaduras, no toque el sistema.

Colocación

- Coloque el sistema en un lugar que tenga una ventilación adecuada para evitar la acumulación de calor y prolongar la vida útil del sistema.

- No coloque el sistema cerca de fuentes de calor, ni en lugares expuestos a la luz solar directa, a polvo excesivo o a impactos mecánicos.
- No coloque ningún objeto encima del altavoz de barra.
- Si el sistema se utiliza junto con un televisor, una videogradora o una pletina de casete, podría producirse ruido y la calidad de imagen podría verse afectada. En ese caso, aparte el sistema del televisor, la videogradora o la pletina de casete.
- Tenga precaución si coloca el sistema sobre una superficie que tenga un tratamiento especial (con cera, aceite, abrillantador, etc.), pues pueden aparecer manchas o decoloración en la superficie.
- Tenga cuidado para evitar posibles lesiones con las esquinas del altavoz de barra.

Funcionamiento

Antes de conectar otros equipos, asegúrese de apagar y desenchufar el sistema.

Si observa irregularidades de color en una pantalla de un televisor cercano

Pueden observarse irregularidades de color en ciertos tipos de televisores.

- Si se observa una irregularidad de color... Apague el televisor y vuelva a encenderlo transcurridos unos 15 o 30 minutos.
- Si se vuelve a observar una irregularidad de color... Aparte el sistema aún más del televisor.

Limpieza

Limpie el sistema con un paño suave y seco. No utilice estropajos abrasivos, polvo desengrasante ni disolventes, como alcohol o bencina.

Si tiene alguna pregunta o hay algún problema que afecta a su sistema, póngase en contacto con el distribuidor de Sony más cercano.

Copyrights y marcas comerciales

Este sistema incorpora tecnología Dolby* Digital.

* Fabricado bajo licencia de Dolby Laboratories.
Dolby, Dolby Audio y el símbolo de la doble D son marcas comerciales de Dolby Laboratories.

Este sistema incorpora tecnología High-Definition Multimedia Interface (HDMI™). Los términos HDMI y HDMI High-Definition Multimedia Interface, y el Logotipo HDMI son marcas comerciales o marcas registradas de HDMI Licensing Administrator, Inc. en los Estados Unidos y en otros países.

La marca de la palabra BLUETOOTH® y sus logotipos son marcas comerciales registradas de Bluetooth SIG, Inc. y cualquier uso de los mismos por parte de Sony Corporation se realiza bajo licencia. Otras marcas comerciales y nombres comerciales pertenecen a sus respectivos propietarios.

El logotipo de "BRAVIA" es una marca comercial de Sony Corporation.

Tecnología de codificación de audio MPEG Layer-3 y patentes, bajo licencia de Fraunhofer IIS y Thomson.

Windows Media es una marca comercial registrada o una marca comercial de Microsoft Corporation en los Estados Unidos y/o en otros países.

Este producto está protegido por ciertos derechos de propiedad intelectual de Microsoft Corporation. El uso o distribución de dicha tecnología fuera de este producto está prohibida sin una licencia de Microsoft o de una subsidiaria autorizada de Microsoft.

Todas las otras marcas comerciales son marcas comerciales de sus respectivos propietarios.

WAARSCHUWING

Installeer het toestel niet in een te kleine ruimte zoals een boekenrek of een inbouwkast.

Om het risico op brand te voorkomen, zorgt u dat de ventilatieopening van het apparaat niet wordt afgedekt met kranten, tafelkleden, gordijnen, enz. Stel het apparaat ook niet bloot aan open vuur (zoals kaarsen).

Om het risico op een elektrische schok of brand te voorkomen, zorgt u dat het apparaat niet wordt blootgesteld aan vloeistoffen. Plaats dus geen objecten gevuld met vloeistof, zoals een vaas, op het apparaat.

Het toestel blijft onder spanning staan zolang de stekker in het stopcontact zit, ook al is het toestel zelf uitgeschakeld.

De stekker wordt gebruikt om het toestel los te koppelen; verbind het toestel daarom met een stopcontact waar u gemakkelijk bij kunt. Indien u een afwijking opmerkt aan het toestel, trekt u het snoer onmiddellijk uit het stopcontact.

VOORZICHTIG

Risico op explosie als u de batterij vervangt door een onjuist type. Stel batterijen of apparaten met batterijen niet bloot aan extreme hitte, zoals direct zonlicht en vuur.

Alleen voor gebruik binnenshuis.

Aanbevolen kabels

Gebruik degelijk afgeschermd en geaarde kabels voor de verbinding met hostcomputers en/of randapparatuur.

Voor de Bar Speaker

Het naamplaatje bevindt zich aan de onderkant van de Bar Speaker.

Voor de klanten in Europa

Opmerking voor klanten: de volgende informatie geldt enkel voor apparatuur verkocht in landen waar de EU-richtlijnen van kracht zijn.

Dit product werd vervaardigd door of in opdracht van Sony Corporation. EU-importeur: Sony Europe B.V. Vragen aan de EU-importeur of met betrekking tot Europese productconformiteit kunnen worden gericht aan de gemachtigde vertegenwoordiger, Sony Belgium, bijkantoor van Sony Europe B.V., Da Vincilaan 7-D1, 1930 Zaventem, België.



Hierbij verklaart Sony Corporation dat deze radioapparatuur conform is met Richtlijn 2014/53/EU.

De volledige tekst van de EU-conformiteitsverklaring kan worden geraadpleegd op het volgende internetadres:

<http://www.compliance.sony.de/>

Dit apparaat werd getest en conform bevonden met de limieten bepaald in de EMC-regel met een verbindingskabel van minder dan 3 meter.



**Verwijdering van
oude batterijen,
elektrische en
elektronische
apparaten (van
toepassing in de
Europese Unie en**

**andere landen met afzonderlijke
inzamelingsystemen)**

Dit symbool op het product, de batterij of op de verpakking wijst erop dat het product en de batterij, niet als huishoudelijk afval behandeld mogen worden. Op sommige batterijen kan dit symbool gebruikt worden in combinatie met een chemisch symbool. Het chemisch symbool voor lood (Pb) wordt toegevoegd wanneer de batterij meer dan 0,004% lood bevat. Door deze producten en batterijen op juiste wijze af te voeren, vermijdt u mogelijke negatieve gevolgen voor mens en milieu die zijn gekoppeld aan verkeerde afvalbehandeling. Het recyclen van materialen draagt bij aan het behoud van natuurlijke bronnen. In het geval dat de producten om redenen van veiligheid, prestaties dan wel in verband met data-integriteit een permanente verbinding met een ingebouwde batterij vereisen, mag deze batterij enkel door gekwalificeerd servicepersoneel worden vervangen. Om ervoor te zorgen dat de batterij, elektrische en elektronische apparaten op een juiste wijze zal worden behandeld, dienen deze producten aan het eind van hun levenscyclus worden ingeleverd bij het juiste inzamelingspunt voor het recyclen van elektrisch en elektronisch materiaal. Voor alle andere batterijen verwijzen we u naar het hoofdstuk over het veilig verwijderen van batterijen. Lever de batterijen in bij het juiste inzamelingspunt voor het recyclen van batterijen. Voor meer informatie over het recyclen van dit product of de

batterij, kunt u contact opnemen met de gemeentelijke instanties, de organisatie belast met de verwijdering van huishoudelijk afval of de winkel waar u het product of batterij hebt gekocht.

Inhoudsopgave

Basisconfiguratie → **Beknopte gids
(afzonderlijk
document)**

Over deze gebruiksaanwijzing	4
Inhoud verpakking	5
Wat u met het systeem kunt doen	6
Onderdelen en bedieningselementen	7

Het gebruik van het systeem voorbereiden

De Bar Speaker aan een muur bevestigen	13
De afstandsbediening van de tv werkt niet	15

Geluid beluisteren

Luisteren naar een tv en andere apparaten	16
Muziek op een USB-apparaat beluisteren	17

Het geluidseffect selecteren

Het geluid aanpassen	19
----------------------------	----

Muziek/geluid beluisteren met behulp van de BLUETOOTH®-functie

Muziek op een mobiel apparaat beluisteren	21
Het systeem inschakelen door het BLUETOOTH-apparaat te bedienen	23
De BLUETOOTH-functie uitschakelen	23

De verschillende functies gebruiken

De functie Controle voor HDMI gebruiken	24
--	----

Energie besparen	26
------------------------	----

Problemen oplossen

Problemen oplossen	27
Het systeem resetten	32

Aanvullende informatie

Specificaties	33
Af speelbare bestandstypen (USB ingang)	34
Ondersteunde ingangsaudioformaten (HDMI OUT (TV (ARC)) of TV IN (OPTICAL))	35
Over BLUETOOTH-communicatie	35
Voorzorgsmaatregelen	37

Over deze gebruiksaanwijzing

- De instructies in deze gebruiksaanwijzing beschrijven de bedieningselementen op de afstandsbediening.
- Een aantal illustraties wordt weergegeven als een concepttekening en kan afwijken van de daadwerkelijke producten.
- De standaardinstellingen zijn bij elke functieomschrijving onderstreept.

Inhoud verpakking

- Bar Speaker (1)

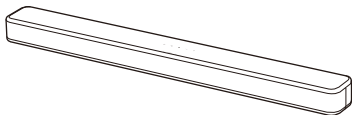

- Afstandsbediening (1)

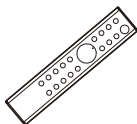

- R03-batterij (AAA) (2)



- Optische digitale kabel (1)

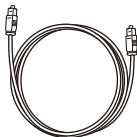

- Netsnoer (1)



- WANDMONTAGESJABLOON (1)



- Beknopte gids



- Gebruiksaanwijzing

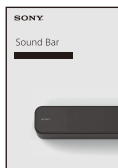

Wat u met het systeem kunt doen

"Luisteren naar een tv en andere apparaten"
(pagina 16)



Blu-ray Disc™-speler,
kabelbox of satellietbox,
enz.



De tv aansluiten
(raadpleeg de "Beknopte gids"
(afzonderlijk document))

"De functie Controle voor HDMI
gebruiken" (pagina 24)

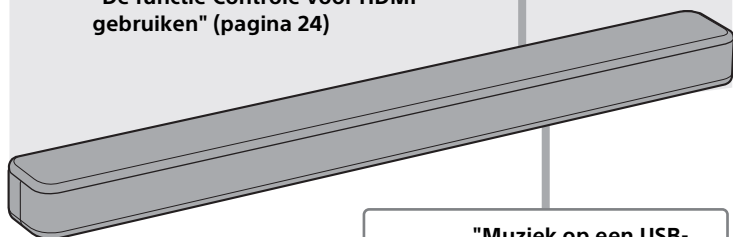

"Muziek op een USB-
apparaat beluisteren"
(pagina 17)

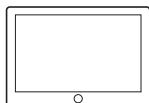

"Muziek op een mobiel
apparaat beluisteren"
(pagina 21)

Onderdelen en bedieningselementen

Er worden geen details weergegeven op de afbeeldingen.

Bar Speaker

Voorzijde

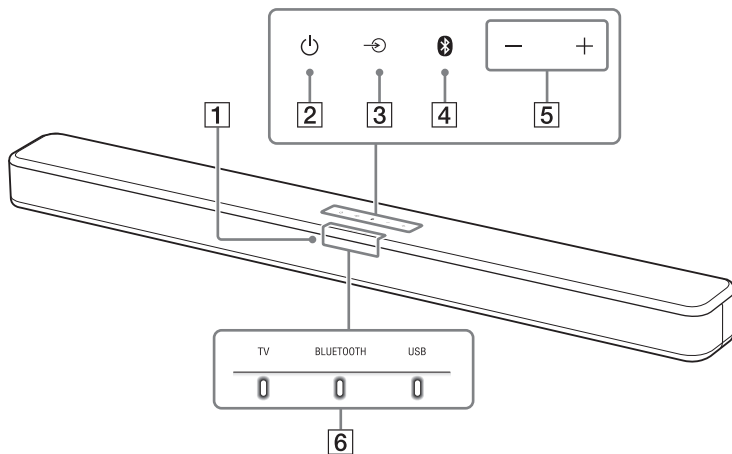

1 Afstandsbedieningssensor

Richt de afstandsbediening op de afstandsbedieningssensor om het systeem te bedienen.

2 (voeding)-knop

Hiermee wordt het systeem ingeschakeld of in de stand-bystand gezet.

3 (ingangsselectie)-knop (pagina 16)

4 BLUETOOTH-knop (pagina 21)

5 +/- (volume)-knoppen

6 Indicatoren









Voor meer informatie, zie "Informatie over de indicatoren op de Bar Speaker" (pagina 8).

Informatie over de indicatoren op de Bar Speaker













Wanneer de indicator(en) van de Bar Speaker oplichten en knipperen, geeft dit de invoer of de status van het invoerapparaat aan.

Indicatoren	Status
TV 	<ul style="list-style-type: none">• Licht op: de tv-invoer is geselecteerd.
BLUETOOTH 	<ul style="list-style-type: none">• Licht blauw op: BLUETOOTH-verbinding is tot stand gebracht (BLUETOOTH-invoer is geselecteerd).• Knippert snel blauw: wanneer u wacht op verbinding met een apparaat.• Knippert blauw: wanneer u opnieuw verbinding maakt of koppeling uitvoert.
USB 	<ul style="list-style-type: none">• Licht op: de USB-invoer is geselecteerd.• Knippert twee keer: de afspeelmodus wordt gewijzigd.• Knippert eerst drie keer en knippert dan meerdere keren langzaam: wanneer u verbinding maakt met een niet-ondersteund apparaat.• Knippert meerdere keren: er worden gegevens van het aangesloten USB-apparaat gelezen.

De indicatoren knipperen wanneer u de functie-instelling in- of uitschakelt of wanneer u de afstandsbediening gebruikt.

Indicatoren	Status
TV 	<ul style="list-style-type: none">• Knippert twee keer: een van de volgende functies is ingesteld op Aan.<ul style="list-style-type: none">– Nachtmodus (pagina 19)– Spraakmodus (pagina 19)• Knippert één keer: het audiokanaal is ingesteld op Main (pagina 20), de geluidsmodus is geselecteerd (pagina 19) of een van de volgende functies is ingesteld op Uit.<ul style="list-style-type: none">– Nachtmodus (pagina 19)– Spraakmodus (pagina 19)
USB 	<ul style="list-style-type: none">• Knippert twee keer: een van de volgende functies is ingesteld op Aan.<ul style="list-style-type: none">– Dolby DRC (pagina 20)– Controle voor HDMI (pagina 24)– BLUETOOTH stand-by (pagina 23)– BLUETOOTH functie (pagina 23)– Automatische stand-by (pagina 26)– IR-repeater (pagina 15)• Knippert één keer: het audiokanaal is ingesteld op Sub (pagina 20) of een van de volgende functies is ingesteld op Uit.<ul style="list-style-type: none">– Dolby DRC (pagina 20)– Controle voor HDMI (pagina 24)– BLUETOOTH stand-by (pagina 23)– BLUETOOTH functie (pagina 23)– Automatische stand-by (pagina 26)– IR-repeater (pagina 15)
TV BLUETOOTH USB   	<ul style="list-style-type: none">• Knippert één keer: het audiokanaal is ingesteld op Main/Sub (pagina 20).
TV BLUETOOTH USB   	<ul style="list-style-type: none">• Knippert snel: de beschermingsfunctie is geactiveerd (pagina 31).• Knippert langzaam: de stand-bystand wordt geactiveerd op het systeem door de functie voor automatisch stand-by (pagina 26).

De indicatoren knipperen wanneer u het volumeniveau aanpast.

Indicatoren			Status
TV	BLUETOOTH	USB	• Knippert één keer: het volumeniveau is laag.
			
TV	BLUETOOTH	USB	• Knippert één keer: het volumeniveau is gemiddeld.
			
TV	BLUETOOTH	USB	• Knippert één keer: het volumeniveau is hoog.
			
TV	BLUETOOTH	USB	• Knippert meerdere keren: het geluid is gedempt. • Knippert twee keer: het volumeniveau is ingesteld op maximaal/ minimaal.
			

Tip

U kunt de indicatoren uitschakelen door op INDICATOR te drukken.

Zelfs als de indicatoren zijn uitgeschakeld nadat u op INDICATOR hebt gedrukt, zullen de indicatoren met betrekking tot de activiteit oplichten of knipperen wanneer u het systeem bedient.

Achterzijde

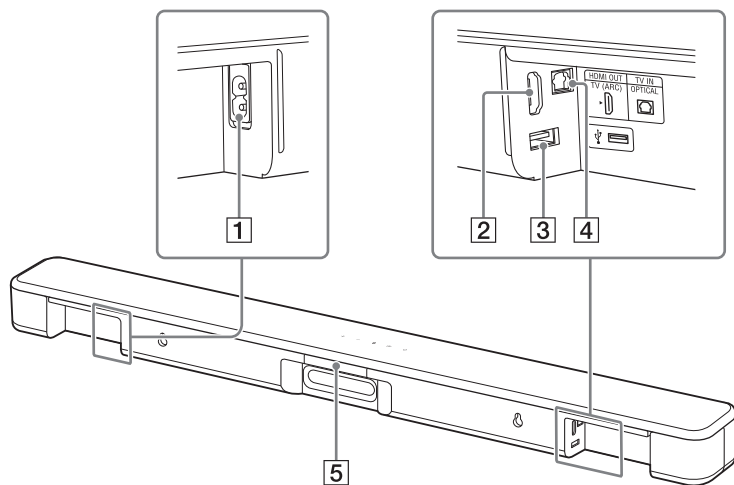

1 AC IN-aansluiting

2 HDMI OUT (TV (ARC))-aansluiting

Sluit een tv met een HDMI-aansluiting aan met behulp van een HDMI-kabel.

Het systeem is compatibel met ARC (Audio Return Channel). ARC is de functie waarmee het geluid van de tv via de HDMI-aansluiting van de tv naar een AV-apparaat wordt verzonden.

3 USB-poort (pagina 17)

4 TV IN (OPTICAL)-aansluiting

5 IR-repeater (pagina 15)

Verzendt het externe signaal van de afstandsbediening van de tv naar de tv.

Afstandsbediening

Een aantal knoppen heeft, afhankelijk van hoe lang u de knop indrukt, een andere functie. De onderstaande pictogrammen geven aan hoe lang u de knop moet indrukken.

- : druk op de knop.
- (gegr.): houd de knop gedurende 5 seconden ingedrukt.

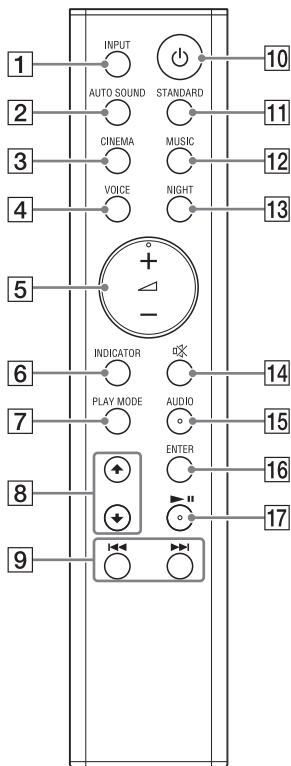

1 INPUT (pagina 16)

Hiermee selecteert u de afspeelbron. Wanneer u één keer op INPUT drukt, knippert de huidige invoerindicator.

Druk nogmaals op INPUT om het gewenste apparaat te selecteren. Telkens wanneer u op INPUT drukt, wijzigt de invoer volgens de volgende cyclus.

TV-ingang → BLUETOOTH-ingang
→ USB-ingang

2 AUTO SOUND (pagina 19)

Hiermee selecteert u AUTO SOUND voor het geluidseffect.

3 CINEMA

●: hiermee selecteert u CINEMA voor het geluidseffect. (pagina 19)

● (gegr.): hiermee schakelt u de functie Automatisch stand-by in/uit. (pagina 26)

4 VOICE

●: hiermee schakelt u de spraakmodus in/uit. (pagina 19)

● (gegr.): hiermee schakelt u de functie Controle voor HDMI in/uit. (pagina 24)

5 ▲ (volume) +*/-

Met deze knop kunt u het volume aanpassen.

6 INDICATOR (pagina 8)

Hiermee schakelt u de indicatoren op de Bar Speaker in/uit.

7 PLAY MODE (pagina 17)

Hiermee selecteert u de afspeelmodus voor afspelen via USB.

8 ▲/▼ (pagina 17)

Hiermee selecteert u de content op het tv-scherm voor afspelen via USB.

9  (vorige/volgende)
(pagina 17, 21)

Druk de knop kort in om naar het begin van het vorige of volgende bestand te gaan.

Houd de knop ingedrukt om vooruit of terug te zoeken (vooruitspoelen/terugspoelen).

10  (voeding)

Hiermee wordt het systeem ingeschakeld of in de stand-bystand gezet.

11 **STANDARD**

: hiermee selecteert u STANDARD voor het geluidseffect. (pagina 19)

: hiermee schakelt u de functie IR-repeater in/uit. (pagina 15)

12 **MUSIC (pagina 19)**

Hiermee selecteert u MUSIC voor het geluidseffect.

13 **NIGHT**

: hiermee schakelt u de nachtmodus in/uit. (pagina 19)

: hiermee schakelt u de BLUETOOTH-stand-bystand in/uit. (pagina 23)

14  (dempen)

Hiermee schakelt u het geluid in of tijdelijk uit.

15 **AUDIO***

: hiermee selecteert u het audiokanaal voor Dolby Digital multiplex uitzenden. (pagina 20)



: hiermee schakelt u de Dolby DRC-functie in/uit. (pagina 20)

16 **ENTER (pagina 17)**

Hiermee speelt u de content af die is geselecteerd door / voor afspelen via USB.

17  (afspelen/pauzeren)*
(pagina 17, 21)

Hiermee wordt het afspelen gepauzeerd of opnieuw gestart.

* De knoppen AUDIO,  + en  zijn voorzien van een voetstip. U kunt ze daardoor gemakkelijker herkennen bij het bedienen van het apparaat.

Het gebruik van het systeem voorbereiden

De Bar Speaker aan een muur bevestigen

U kunt de Bar Speaker aan een muur bevestigen.

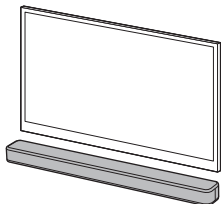

Opmerkingen

- Leg schroeven klaar (niet bijgeleverd) die geschikt zijn voor het materiaal van de muur en sterk genoeg zijn. Een wand van gipsplaat is erg zwak. Bevestig dus bij een dergelijke wand de schroeven stevig in een balk. Installeer de luidsprekers horizontaal, met schroeven in een balk op een vlak gedeelte van de wand.
- Laat de installatie uitvoeren door een Sony-dealer of een erkende installateur en let tijdens de installatie goed op de veiligheid.
- Sony kan niet verantwoordelijk worden gesteld voor ongelukken of schade die veroorzaakt wordt door een onjuiste installatie, onvoldoende sterke muur, onjuiste installatie van schroeven, natuurramp, enz.

- 1 Leg twee schroeven klaar (niet bijgeleverd) die geschikt zijn voor de openingen in de wandmontagebeugel op de achterkant van de Bar Speaker.

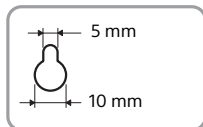
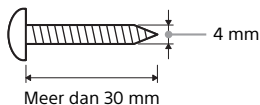

Opening aan de achterzijde van de Bar Speaker

- 2 Kleef het **WANDMONTAGESJABLOON** (bijgeleverd) tegen een muur.

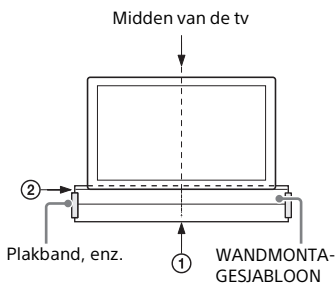

- 1 Zorg ervoor dat de **LIJN MIDDEN TV** (①) van het **WANDMONTAGESJABLOON** overeenkomt met de middellijn van uw tv.
- 2 Zorg ervoor dat de **LIJN ONDERKANT TV** (②) van het **WANDMONTAGESJABLOON** overeenkomt met de onderlijn van uw tv en kleef vervolgens het **WANDMONTAGESJABLOON** op

een muur met behulp van kleefband die in de winkel verkrijgbaar is, enz.

- 3 Bevestig de schroeven in de markeringen op de SCHROEFLIJN (ⓐ) van het WANDMONTAGESJABLOON zoals op de onderstaande afbeelding te zien is.**

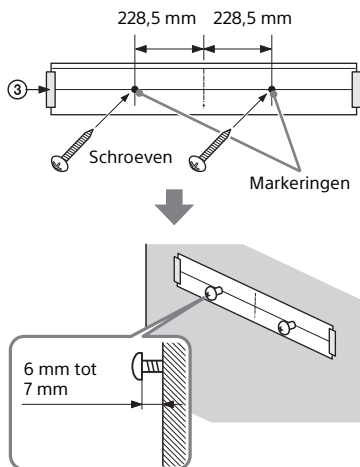

- 4 Verwijder het WANDMONTAGESJABLOON.**

- 5 Hang de Bar Speaker aan de schroeven.**

Breng de openingen aan de achterzijde van de Bar Speaker op een lijn met de schroeven en hang de Bar Speaker vervolgens aan de twee schroeven.

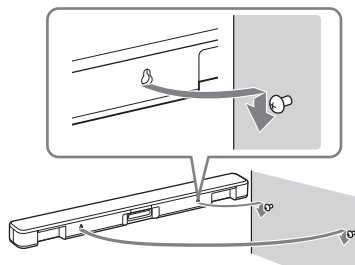

Opmerking

Wanneer u een WANDMONTAGESJABLOON aanbrengt, moet u het volledig vlak wrijven.

De afstandsbediening van de tv werkt niet

Wanneer de Bar Speaker de afstandsbedieningssensor op de tv blokkeert, is het mogelijk dat de afstandsbediening van de tv niet werkt. Schakel in dat geval de functie IR-repeater van het systeem in. U kunt de tv bedienen met de afstandsbediening van de tv door het afstandsbedieningssignaal via de achterkant van de Bar Speaker te verzenden.

Houd STANDARD gedurende 5 seconden ingedrukt om de functie in te stellen op Uit of Aan.

IR-repeater Aan

De USB-indicator knippert twee keer.

IR-repeater Uit

De USB-indicator knippert één keer.

Opmerkingen

- Controleer of u de tv niet met de afstandsbediening van de tv kunt bedienen en stel de functie IR-repeater in op Aan. Als deze functie ingesteld is op Aan wanneer de afstandsbediening de tv kan bedienen, is het mogelijk dat de bediening niet correct verloopt wegens interferentie tussen het rechtstreekse signaal van de afstandsbediening en het signaal van de Bar Speaker.
- Het is mogelijk dat deze functie niet goed werkt op sommige tv's. In dit geval dient u de Bar Speaker iets verder uit de buurt van de tv te plaatsen.

Luisteren naar een tv en andere apparaten

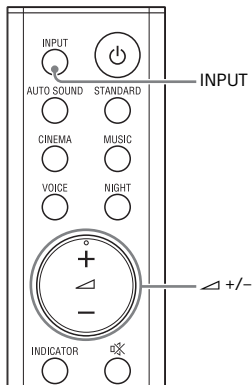

1 Druk meerdere keren op INPUT.

Wanneer u één keer op INPUT drukt, knippert de huidige invoerindicator. Druk nogmaals op INPUT om het gewenste apparaat te selecteren. De indicator van het geselecteerde apparaat licht op.

Telkens wanneer u op INPUT drukt, wijzigt de invoer volgens de volgende cyclus.

TV-Ingang → BLUETOOTH-ingang
→ USB-ingang

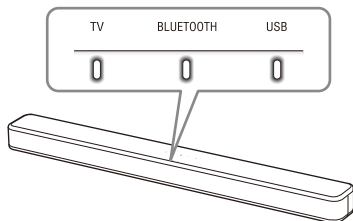

TV-ingang

- Tv die is aangesloten op de TV IN (OPTICAL)-aansluiting
- Tv die compatibel is met de ARC-functie (Audio Return Channel) en die op de HDMI OUT (TV (ARC))-aansluiting is aangesloten

Wanneer u de tv op zowel de HDMI OUT (TV (ARC))- als de TV IN (OPTICAL)-aansluiting aansluit, heeft de ingang van de HDMI OUT (TV (ARC))-aansluiting de hoogste prioriteit.

BLUETOOTH-ingang

BLUETOOTH-apparaat dat A2DP ondersteunt

Voor meer informatie, zie "Muziek/geluid beluisteren met behulp van de BLUETOOTH®-functie" (pagina 21).

USB-ingang

USB-die is aangesloten op de  (USB)-poort

Voor meer informatie, zie "Muziek op een USB-apparaat beluisteren" (pagina 17).

2 Regel het volume door op +/- te drukken op de afstandsbediening.

Tip

U kunt de ingang selecteren door op  te drukken op de Bar Speaker.

Muziek op een USB-apparaat beluisteren

U kunt muziekbestanden weergeven die op een aangesloten USB-apparaat opgeslagen zijn.

Raadpleeg "Afspeelbare bestandstypen (USB ingang)" (pagina 34) om na te gaan welke types bestanden kunnen worden afgespeeld.

Opmerkingen

- Als u de USB-contentlijst wilt weergeven op het tv-scherm, moet u het systeem met een HDMI-kabel aansluiten op de tv.
- Wijzig de invoer van de tv in de invoer waarop de Bar Speaker is aangesloten.

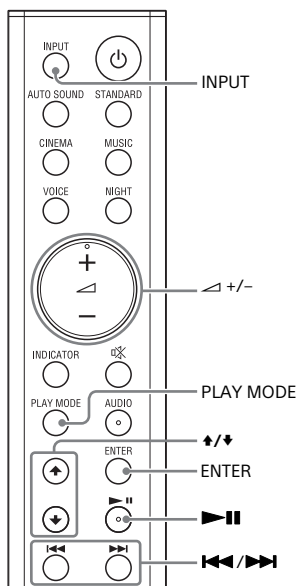

- 1 Sluit het USB-apparaat aan op de USB-poort.

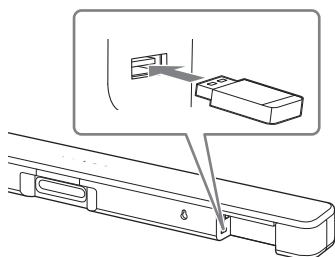

- 2 Druk meerdere keren op INPUT om de USB-ingang te selecteren.

De USB-indicator licht op en de USB-contentlijst wordt op het tv-scherm weergegeven.

- 3 Druk op +/- om de gewenste content te selecteren en druk vervolgens op ENTER.

De geselecteerde content wordt afgespeeld.

- 4 Druk meerdere keren op PLAY MODE om de gewenste afspeelmodus te selecteren.

- Geen: alle nummers worden afgespeeld.
- [Repeat One]: één nummer wordt herhaald.
- [Repeat Folder]: alle nummers in een map worden herhaald.
- [Shuffle]: alle nummers in een map worden in een willekeurige volgorde herhaald.

De USB-indicator knippert twee keer wanneer u op PLAY MODE drukt.

- 5 Regel het volume door op +/- te drukken op de afstandsbediening.

Andere bedieningen

Functie	Handeling
Afspelen pauzeren of hervatten	Druk op ► .
Het vorige of volgende nummer selecteren	Druk op ◀◀/▶▶.
Vooruit of terug zoeken (vooruitspoelen/terugspoelen)	Houd ◀◀/▶▶ ingedrukt.

Opmerkingen

- Verwijder het USB-apparaat niet wanneer het in gebruik is. Schakel het systeem uit voor het verwijderen of aansluiten van het USB-apparaat, om gegevensverlies of schade aan het USB-apparaat te vermijden.
- De USB-indicator knippert eerst drie keer en knippert dan meerdere keren langzaam wanneer u verbinding maakt met een niet-ondersteund USB-apparaat.
- Afhankelijk van het bestandsformaat werken terug- en vooruitspoelen mogelijk niet.

Informatie over USB-apparaat op het tv-scherm

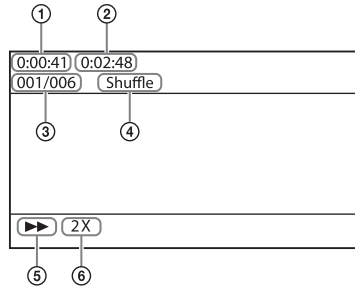

- 1 Afspeltijd
- 2 Totale afspeeltijd
- 3 Geselecteerde bestandsindex/totaal aantal bestanden in de map
- 4 Afspelmodus
- 5 Afspelstatus
- 6 Snelheid voor vooruit-/terugspoelen

De volgende berichten verschijnen op het tv-scherm afhankelijk van de status van het USB-apparaat.

- [No USB]
Er is geen USB-apparaat aangesloten.
- [Waiting]
Het systeem zoekt naar een USB-apparaat.

Opmerkingen

- Afhankelijk van de afspeler wordt bepaalde informatie mogelijk niet weergegeven.
- Afhankelijk van de afspelmodus wijkt de weergegeven informatie mogelijk af.

Het geluidseffect selecteren

Het geluid aanpassen

Een geluidseffect instellen dat afgestemd is op de geluidsbron (geluidsmodus)

U kunt eenvoudig gebruikmaken van voorgeprogrammeerde geluidseffecten die afgestemd zijn op verschillende soorten geluidsbronnen.

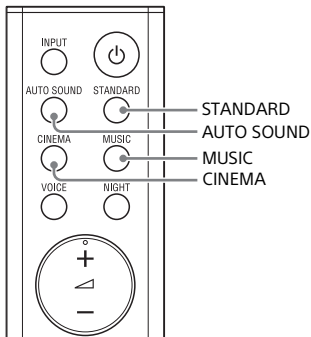

Druk op **AUTO SOUND**, **CINEMA**, **MUSIC** of **STANDARD** om de geluidsmodus te selecteren.

Wanneer u de geluidsmodus selecteert, knippert de TV-indicator één keer.

AUTO SOUND

U kunt nu het geluid horen in de door Sony aanbevolen geluidsmodus. De geluidsmodus wordt automatisch geoptimaliseerd aan de hand van de af te spelen content en functie.

CINEMA

Geluid wordt afgespeeld in een surroundeffect zodat het realistisch en krachtig klinkt, waardoor het geschikt is voor films.

MUSIC

Geluidseffecten worden geoptimaliseerd voor het beluisteren van muziek.

STANDARD

Geluidseffecten worden geoptimaliseerd voor de afzonderlijke bron.

's Avonds genieten van heldere geluiden bij een lager volumeniveau (**NIGHT**)

U kunt geluid comprimeren in overeenstemming met de informatie in de content door de nachtmodus in te stellen op Aan.

Het geluid wordt met een laag volume uitgevoerd met een minimaal verlies van getrouwheid en duidelijkheid van de dialogen.

Druk op **NIGHT** om de functie in te stellen op **Uit** of **Aan**.

Nachtmodus Aan

De TV-indicator knippert twee keer.

Nachtmodus Uit

De TV-indicator knippert één keer.

Opmerking

Wanneer u het systeem uitschakelt, wordt de nachtmodus automatisch ingesteld op Uit.

Dialogen duidelijker maken (**VOICE**)

U kunt dialogen duidelijker maken door de spraakmodus in te stellen op Aan.

Druk op **VOICE** om de functie in te stellen op **Uit** of **Aan**.

Spraakmodus Aan

De TV-indicator knippert twee keer.

Spraakmodus Uit

De TV-indicator knippert één keer.

Geluid met een lager volume makkelijker hoorbaar maken door het dynamische bereik te comprimeren

Deze functie werkt alleen wanneer u het Dolby Digital-signaal afspeelt van het apparaat dat is aangesloten op de TV IN (OPTICAL)/HDMI OUT (TV (ARC))-aansluiting. Wanneer u Dolby DRC (Dynamic Range Control) instelt op Aan, wordt het dynamische bereik van het audiosignaal (het bereik tussen het maximum- en minimumvolume) gecomprimeerd en kunt u geluid met een lager volume goed horen.

Houd AUDIO gedurende 5 seconden ingedrukt om de functie in te stellen op Uit of Aan.

Dolby DRC Aan

De USB-indicator knippert twee keer.

Dolby DRC Uit

De USB-indicator knippert één keer.

Genieten van multiplexgeluid (AUDIO)

U kunt genieten van multiplexgeluid als het systeem een Dolby Digital-multiplexsignaal ontvangt.

Druk meerdere keren op AUDIO.

Het kanaal wordt volgens de volgende cyclus gewijzigd.

Main → Sub → Main/Sub

Main

Voert alleen het hoofdkanaal uit.
De TV-indicator knippert één keer.

Sub

Voert alleen het subkanaal uit.
De USB-indicator knippert één keer.

Main/Sub

Het hoofdgeluid wordt uitgevoerd via de linkerluidspreker en het subgeluid via de rechterluidspreker.
De indicatoren TV en USB knipperen één keer.

Opmerking

Om een Dolby Digital-signaal te ontvangen, moet u een tv of andere apparaten aansluiten op de TV IN (OPTICAL)-aansluiting met de optische digitale kabel (bijgeleverd) of de HDMI OUT (TV (ARC))-aansluiting met een HDMI-kabel (niet bijgeleverd).

Muziek/geluid beluisteren met behulp van de BLUETOOTH®-functie

Muziek op een mobiel apparaat beluisteren

U kunt draadloos muziek beluisteren die opgeslagen is op een mobiel apparaat zoals een smartphone of tablet door het systeem via BLUETOOTH te verbinden met het mobiele apparaat. Wanneer u via BLUETOOTH verbinding maakt met het mobiele apparaat, kunt u zonder de tv in te schakelen bedieningshandelingen uitvoeren met de bijgeleverde afstandsbediening.

Muziek beluisteren door te koppelen met een mobiel apparaat

- 1 Houd de BLUETOOTH-knop op de Bar Speaker langer dan 5 seconden ingedrukt.**

Het systeem schakelt over naar de koppelingsstand en de BLUETOOTH-indicator knippert snel.

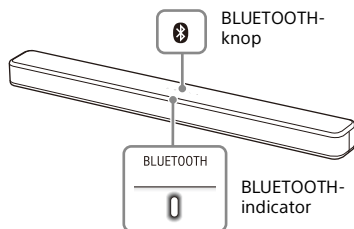

- 2 Schakel op het mobiele apparaat de BLUETOOTH-functie in en selecteer "HT-SF150" nadat u het systeem hebt gezocht.**

Indien een wachtwoord vereist is, voert u "0000" in.

- 3 Controleer of de BLUETOOTH-indicator op de Bar Speaker blauw oplicht.**

Het systeem en het mobiele apparaat zijn nu met elkaar verbonden.

- 4 Start de audioweergave met de muziekapp op het aangesloten mobiele apparaat.**

Het geluid wordt uitgevoerd via de Bar Speaker.

- 5 Regel het volume.**

- Regel het volume door op \triangleleft +/- te drukken op de afstandsbediening.
- \blacktriangleright || en \blacktriangleleft / \blacktriangleright op de afstandsbediening kunnen voor de BLUETOOTH-functie worden gebruikt.

Opmerkingen

- U kunt maximaal 8 BLUETOOTH-apparaten koppelen. Als er een 9e BLUETOOTH-apparaat wordt gekoppeld, wordt het oudste gekoppelde apparaat overschreven door het nieuwe.
- Voer de koppelingsprocedure uit voor het tweede en de daarop volgende mobiele apparaten.

Tips

- U kunt de verbindingstatus van de BLUETOOTH-functie controleren door de status van de BLUETOOTH-indicator te controleren (pagina 8).
- Wanneer de BLUETOOTH-invoer is geselecteerd, wordt de koppelingsmodus geopend door op de Bar Speaker kort op de BLUETOOTH-knop te drukken.

Muziek op een gekoppeld mobiel apparaat beluisteren

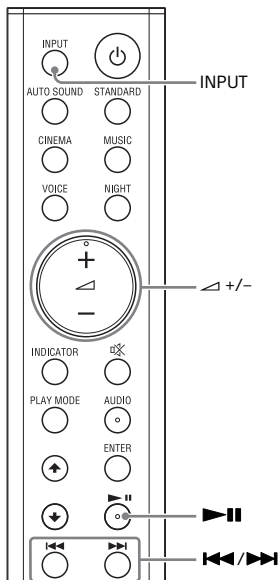

1 Activeer de BLUETOOTH-functie van het mobiele apparaat.

2 Druk herhaaldelijk op INPUT om de BLUETOOTH-ingang te selecteren of druk kort op de BLUETOOTH-knop op de Bar Speaker.

De BLUETOOTH-indicator knippert en het systeem maakt automatisch opnieuw verbinding met het BLUETOOTH-apparaat waarmee het laatst verbonden was.

3 Controleer of de BLUETOOTH-indicator blauw oplicht.

Het systeem en het mobiele apparaat zijn nu met elkaar verbonden.

4 Start de audioweergave met de muziekkapp op het aangesloten mobiele apparaat.

Het geluid wordt uitgevoerd via de Bar Speaker.

5 Regel het volume.

- Regel het volume door op +/- te drukken op de afstandsbediening.
- en op de afstandsbediening kunnen voor de BLUETOOTH-functie worden gebruikt.

Het systeem inschakelen door het BLUETOOTH-apparaat te bedienen

Wanneer het systeem over koppelingsinformatie beschikt, kunt u het systeem inschakelen en muziek beluisteren van een BLUETOOTH-apparaat, zelfs als het systeem in de stand-bystand staat door de BLUETOOTH-stand-bystand op Aan in te stellen.

Houd NIGHT gedurende 5 seconden ingedrukt om de functie in te stellen op Uit of Aan.

BLUETOOTH-stand-bystand Aan

De USB-indicator knippert twee keer.

BLUETOOTH-stand-bystand Uit

De USB-indicator knippert één keer.

Opmerking

Wanneer de BLUETOOTH-stand-bystand is ingeschakeld, neemt het energieverbruik tijdens stand-by toe.

De BLUETOOTH-functie uitschakelen

U kunt de BLUETOOTH-functie uitschakelen.

Houd ,  en – op de Bar Speaker gedurende 10 seconden ingedrukt om de functie op Aan of Uit in te stellen.

BLUETOOTH-functie Aan

De USB-indicator knippert twee keer.

BLUETOOTH-functie Uit

De USB-indicator knippert één keer.

Opmerking

Wanneer de BLUETOOTH-functie is ingesteld op Uit, wordt de BLUETOOTH-invoer overgeslagen wanneer u invoer selecteert door op INPUT te drukken.

De verschillende functies gebruiken

De functie Controle voor HDMI gebruiken

Als u een apparaat zoals een tv of Blu-ray Disc-speler dat compatibel is met de functie Controle voor HDMI* aansluit via een HDMI-kabel (niet bijgeleverd), dan kunt u het apparaat eenvoudig bedienen met de afstandsbediening van de tv of Blu-ray Disc-speler. De volgende functies kunnen worden gebruikt met de functie Controle voor HDMI.

- Functie Systeem uitschakelen
- Functie Geluidsregeling van het systeem
- Audio Return Channel
- Functie One-Touch Play

Opmerking

Het is mogelijk dat deze functies werken op apparaten die niet door Sony gefabriceerd zijn, maar de werking wordt niet gegarandeerd.

* Controle voor HDMI is een norm die wordt gebruikt door CEC (Consumer Electronics Control) en waarmee HDMI-apparaten (High-Definition Multimedia Interface) elkaar kunnen bedienen.

Het gebruik van de functie Controle voor HDMI voorbereiden

Houd VOICE gedurende 5 seconden ingedrukt om de functie in te stellen op Uit of Aan.

Functie Controle voor HDMI Aan

De USB-indicator knippert twee keer.

Functie Controle voor HDMI Uit

De USB-indicator knippert één keer.

Schakel de instellingen in van de functie Controle voor HDMI voor de tv en andere apparaten die op de tv zijn aangesloten.

Functie Systeem uitschakelen

Wanneer u de tv uitschakelt, wordt het systeem automatisch uitgeschakeld.

Functie Geluidsregeling van het systeem

Indien u het systeem inschakelt terwijl u tv kijkt, wordt het tv-geluid via de luidsprekers van het systeem weergegeven. Het volume van het systeem kan worden geregeld met de afstandsbediening van de tv. Indien het geluid van de tv via de luidsprekers van het systeem werd weergegeven toen u de vorige keer naar de tv keek, zal het systeem weer automatisch worden ingeschakeld zodra u de volgende keer de tv weer inschakelt.

U kunt ook handelingen uitvoeren via het menu van de tv. Meer informatie vindt u in de gebruiksaanwijzing van uw tv.

Opmerkingen

- De tv voert alleen geluid uit als er een andere ingang dan TV wordt geselecteerd terwijl de Twin Picture-functie op de tv wordt gebruikt. Wanneer u de Twin Picture-functie uitschakelt, wordt het geluid via het systeem uitgevoerd.
- Afhankelijk van de tv wordt de waarde van het volumeniveau van het systeem op het tv-scherm weergegeven.
- Afhankelijk van de instellingen van de tv is het mogelijk dat de functie

Geluidsregeling van het systeem niet beschikbaar is. Meer informatie vindt u in de gebruiksaanwijzing van uw tv.

Audio Return Channel

Als het systeem is aangesloten op een HDMI IN-aansluiting van een tv die compatibel is met Audio Return Channel (ARC), dan kunt u luisteren naar het geluid van de tv via de luidsprekers van het systeem zonder een optische digitale kabel aan te sluiten.

Opmerking

Als de tv niet compatibel is met Audio Return Channel, moet de optische digitale kabel (bijgeleverd) aangesloten worden (raadpleeg de bijgeleverde Beknopte gids).

Functie One-Touch Play

Als u content afspeelt op een apparaat (Blu-ray Disc-speler, "PlayStation®4", enz.) dat aangesloten is op de tv, dan worden het systeem en de tv automatisch ingeschakeld, wordt de ingang van het systeem geschakeld naar de ingang "TV" en wordt er geluid afgespeeld via de luidsprekers van het systeem.

Opmerkingen

- Als het geluid van de tv de vorige keer dat u naar de tv keek, werd uitgevoerd via de luidsprekers van de tv, dan wordt het systeem niet ingeschakeld en worden het geluid en het beeld via de tv uitgevoerd, ook als er content van een apparaat wordt afgespeeld.
- Afhankelijk van de tv is het mogelijk dat het begin van de afgespeelde content niet correct weergegeven wordt.

Opmerkingen bij HDMI-verbindingen

- Gebruik een kabel die goedgekeurd is voor HDMI.
- Gebruik een Sony High Speed HDMI-kabel met het Cable Type-logo.
- U kunt beter geen HDMI-DVI-conversiekabel gebruiken.
- Audiosignalen (bemonsteringsfrequentie, bitlengte, enz.) die via een HDMI-aansluiting worden doorgestuurd, kunnen door het aangesloten apparaat worden onderdrukt.

Energie besparen

Wijzig de volgende instellingen indien u het systeem in een energiebesparende stand wilt gebruiken.

Schakel het systeem uit door de gebruiksstatus te detecteren

Wanneer u de functie Automatisch stand-by instelt op Aan, wordt de stand-bystand automatisch geactiveerd wanneer u het systeem gedurende 20 minuten niet gebruikt en het systeem geen invoersignaal ontvangt.

Houd CINEMA gedurende 5 seconden ingedrukt om de functie in te stellen op Uit of Aan.

Automatische stand-by Aan

De USB-indicator knippert twee keer.

Automatische stand-by Uit

De USB-indicator knippert één keer.

Energie besparen in de stand-bystand

U kunt energiebesparing tijdens de stand-bystand inschakelen door de BLUETOOTH-stand-bystand (pagina 23) en de functie Controle voor HDMI in te stellen op Uit (pagina 24). De standaardinstelling voor deze functies is Aan.

Problemen oplossen

Problemen oplossen

Als u problemen ondervindt bij het gebruik van het systeem, probeert u deze eerst zelf op te lossen aan de hand van de onderstaande lijst voordat u herstellingen aanvraagt. Als een probleem blijft optreden, neemt u contact op met de dichtstbijzijnde Sony-handelaar.

Voeding

Het systeem schakelt niet in.

- Controleer of het netsnoer stevig is aangesloten.
- Haal het netsnoer uit het stopcontact en sluit het na enkele minuten weer aan.

Het systeem wordt automatisch uitgeschakeld.

- De functie voor automatische stand-by werkt naar behoren. Stel de functie voor automatische stand-by in op Uit (pagina 26).

Het systeem wordt niet ingeschakeld zelfs als de tv ingeschakeld wordt.

- Stel de functie Controle voor HDMI in op (pagina 24). De tv moet de functie Controle voor HDMI ondersteunen. Meer informatie vindt u in de gebruiksaanwijzing van uw tv.
- Controleer de luidsprekerinstellingen van uw tv. Het systeem wordt gesynchroniseerd met de luidsprekerinstellingen van de tv. Meer informatie vindt u in de gebruiksaanwijzing van uw tv.
- Indien het geluid de vorige keer via de luidsprekers van de tv werd weergegeven, wordt het systeem

niet ingeschakeld, zelfs niet als de tv ingeschakeld wordt.

Het systeem wordt uitgeschakeld als de tv uitgeschakeld wordt.

- Controleer de instelling van de functie Controle voor HDMI (pagina 24). Wanneer de functie Controle voor HDMI is ingesteld op Aan, wordt het systeem automatisch uitgeschakeld als u de tv uitschakelt, ongeacht de gebruikte ingang.

Het systeem wordt niet uitgeschakeld, zelfs niet als de tv uitgeschakeld wordt.

- Controleer de instelling van de functie Controle voor HDMI (pagina 24). Om het systeem automatisch uit te schakelen ongeacht de gebruikte ingang als u de tv uitschakelt, stelt u de functie Controle voor HDMI in op Aan. De tv moet de functie Controle voor HDMI ondersteunen. Meer informatie vindt u in de gebruiksaanwijzing van uw tv.

Beeld



Er is geen beeld of het beeld wordt niet correct weergegeven.

- Selecteer de correcte ingang (pagina 16).
- Indien er geen beeld is wanneer tv-ingang geselecteerd is, selecteert u het gewenste tv-kanaal via de afstandsbediening van de tv.
- Koppel de HDMI-kabel los en sluit deze opnieuw aan. Zorg ervoor dat de kabel goed in de aansluiting gestoken is.

Geluid

Het geluid van de tv wordt niet via het systeem uitgestuurd.

- Controleer het type en de verbinding van de HDMI-kabel of de optische

- digitale kabel die is aangesloten op het systeem en de tv (raadpleeg de bijgeleverde Beknopte gids).
- Koppel de kabels los die de tv en het systeem met elkaar verbinden en sluit ze dan opnieuw stevig aan. Koppel de netsnoeren van de tv en het systeem los van het stopcontact en sluit ze dan opnieuw aan.
 - Wanneer het systeem en de tv verbonden zijn met een HDMI-kabel, moet u het volgende controleren.
 - De HDMI-aansluiting van de aangesloten tv is gemarkeerd met "ARC".
 - De functie Controle voor HDMI van de tv is ingeschakeld.
 - Op het systeem is de functie Controle voor HDMI ingesteld op (pagina 24).
 - Als uw tv niet compatibel is met Audio Return Channel sluit u de optische digitale kabel (bijgeleverd aan (raadpleeg de bijgeleverde Beknopte gids). Als de tv niet compatibel is met Audio Return Channel zal het geluid van de tv niet uitgevoerd worden vanaf het systeem, zelfs als het systeem aangesloten is op de HDMI IN-aansluiting van de tv.
 - Als het geluid van het apparaat dat op de optische ingangsaansluiting van de tv is aangesloten niet wordt uitgevoerd, probeert u het volgende.
 - Sluit de kabelbox of sattelietbox rechtstreeks aan op de TV IN (OPTICAL)-aansluiting van het systeem.
 - Druk meerdere keren op INPUT om de TV-ingang (pagina 16) te selecteren.
 - Verhoog het volume op de tv of annuleer de geluidsdemping.
 - Afhankelijk van de volgorde waarin u de tv en het systeem aansluit, is het mogelijk dat het geluid van het systeem is gedempt. Schakel indien dat gebeurt eerst de tv in en vervolgens het systeem.
- Stel de instelling van de luidsprekers van de tv (BRAVIA) in op Audiosysteem. Raadpleeg de gebruiksaanwijzing van uw tv om na te gaan hoe u de tv moet instellen.
 - Controleer de geluidsuitvoer van uw tv. Raadpleeg de gebruiksaanwijzing van de tv voor de tv-instellingen.
 - Het systeem ondersteunt de audioformaten Dolby Digital en PCM (pagina 35). Wanneer u niet-ondersteunde formaten afspeelt, stelt u de digitale audio-uit-instelling van de tv (BRAVIA) in op "PCM". Meer informatie vindt u in de gebruiksaanwijzing van uw tv.
- Het geluid wordt zowel via het systeem als via de tv uitgevoerd.**
- Demp het geluid van het systeem of de tv.
- Het op het systeem aangesloten apparaat produceert geen of slechts een heel zwak geluid.**
- Druk op  + en controleer het volumeniveau (pagina 11).
 - Druk op  of  + om de geluidsdempingsfunctie te annuleren (pagina 11).
 - Zorg dat de juiste ingangsbron geselecteerd is. Probeer andere ingangsbronnen door meerdere keren op INPUT te drukken (pagina 16).
 - Controleer of alle kabels van het systeem en het aangesloten apparaat goed in de aansluitingen zijn gestoken.
 - Als het aangesloten apparaat de up-samplefunctie ondersteunt, dient u deze uit te schakelen.

Er kan geen surroundeffect worden verkregen.

- Afhankelijk van hetingangssignaal en de instelling van de geluidsmodus is het mogelijk dat de verwerking van surroundgeluid niet goed werkt. Het surroundeffect kan subtiel zijn, afhankelijk van het programma of de disc.
- Om meerkanaals audio af te spelen, dient u de instelling van de digitale audio-uitgang te controleren van het apparaat dat op het systeem is aangesloten. Raadpleeg de gebruiksaanwijzing die bij het aangesloten apparaat is geleverd voor meer informatie.

Aansluiten van USB-apparaten

Het USB-apparaat wordt niet herkend.

- Probeer het volgende:
 - ① Schakel het systeem uit.
 - ② Verwijder het USB-apparaat en sluit het vervolgens opnieuw aan.
 - ③ Schakel het systeem in.
- Controleer of het USB-apparaat correct is aangesloten op de  (USB)-poort (pagina 17).
- Controleer of het USB-apparaat of een kabel beschadigd is.
- Zorg dat het USB-apparaat ingeschakeld is.
- Als het USB-apparaat aangesloten is via een USB-hub, koppelt u het los en sluit u het USB-apparaat rechtstreeks op het systeem aan.

Aansluiten van mobiele apparaten

De BLUETOOTH-verbinding kan niet worden gemaakt.

- Controleer of de BLUETOOTH-indicator van de Bar Speaker gaat branden (pagina 7).
- Zorg ervoor dat het BLUETOOTH-apparaat dat moet worden aangesloten, is ingeschakeld en dat de BLUETOOTH-functie is geactiveerd.
- Zet het BLUETOOTH-apparaat in de buurt van het systeem.
- Koppel dit systeem opnieuw met het BLUETOOTH-apparaat. U moet mogelijk de koppeling met dit systeem eerst met behulp van uw BLUETOOTH-apparaat annuleren.
- Als de BLUETOOTH-functie op Uit is ingesteld, stelt u deze in op Aan (pagina 23).

De koppeling kan niet worden uitgevoerd.

- Zet het BLUETOOTH-apparaat in de buurt van het systeem.
- Zorg ervoor dat dit systeem geen interferentie krijgt van een draadloos-LAN-apparaat, andere 2,4 GHz draadloze apparaten of een magnetron. Als er een apparaat in de buurt staat dat elektromagnetische straling genereert, moet u het apparaat uit de buurt van dit systeem zetten.
- Mogelijk kunt u geen koppeling uitvoeren als er andere BLUETOOTH-apparaten in de buurt van het systeem staan. Schakel in dit geval de andere BLUETOOTH-apparaten uit.

Geluid van het aangesloten mobiele BLUETOOTH-apparaat wordt niet weergegeven door het systeem.

- Controleer of de BLUETOOTH-indicator van de Bar Speaker gaat branden (pagina 7).
- Zet het BLUETOOTH-apparaat in de buurt van het systeem.
- Indien een apparaat dat elektromagnetische straling opwekt, bijvoorbeeld een draadloos-LAN-apparaat of andere BLUETOOTH-apparaten in de buurt staan of indien er een magnetron in de buurt is, moet u deze apparaten verder van het systeem plaatsen.
- Verplaats het USB 3.0-apparaat en diens kabel uit de buurt van dit systeem.
- Verwijder obstakels tussen dit systeem en het BLUETOOTH-apparaat of plaats dit systeem verder van het obstakel.
- Verander de plaats van het aangesloten BLUETOOTH-apparaat.
- Verander de draadloos-LAN-frequentie van elke draadloos-LAN-router of pc in de omgeving naar de 5 GHz-band.
- Verhoog het volume op het aangesloten BLUETOOTH-apparaat.

Het geluid en het beeld lopen niet synchroon.

- Wanneer u films kijkt, hoort u het geluid mogelijk met een lichte vertraging ten opzichte van het beeld.

Afstandsbediening

De afstandsbediening van dit systeem werkt niet.

- Richt de afstandsbediening op de afstandsbedieningssensor van de Bar Speaker (pagina 7).

- Verwijder obstakels tussen de afstandsbediening en het systeem.
- Vervang beide batterijen van de afstandsbediening door nieuwe als deze bijna leeg zijn.
- Zorg ervoor dat u op de juiste knop drukt op de afstandsbediening (pagina 11).

De afstandsbediening van de tv werkt niet.

- Installeer de Bar Speaker op een locatie waar de afstandsbedieningssensor van de tv niet wordt geblokkeerd.
- Dit probleem kan worden opgelost door de IR-repeaterfunctie te activeren (pagina 15).

Overige

De functie Controle voor HDMI werkt niet goed.

- Controleer de verbinding met het systeem (raadpleeg de bijgeleverde Beknopte gids).
- Schakel de functie Controle voor HDMI op de tv in. Meer informatie vindt u in de gebruiksaanwijzing van uw tv.
- Wacht even en probeer vervolgens opnieuw. Als u het systeem loskoppelt, zal het even duren voordat het kan bediend worden. Wacht minstens 15 seconden en probeer het opnieuw.
- Zorg ervoor dat de apparaten die op het systeem zijn aangesloten de functie Controle voor HDMI ondersteunen.
- Schakel de functie Controle voor HDMI in op de apparaten die op het systeem zijn aangesloten. Meer informatie vindt u in de gebruiksaanwijzing van uw apparaat.

- Het type en het aantal apparaten dat kan worden bediend met de functie Controle voor HDMI is als volgt beperkt tot de HDMI CEC-standaard:
 - Opname-apparatuur (Blu-ray Disc-recorder, dvd-recorder, enz.): tot maximaal 3 apparaten
 - Afspeelapparatuur (Blu-ray Disc-speler, dvd-speler, enz.): tot maximaal 3 apparaten
 - Apparaten met radiofunctie: max. 4 apparaten
 - Audiosysteem (ontvanger/hoofdtelefoon): max. 1 apparaat (gebruikt door dit systeem)

Alle indicatielampjes op de Bar Speaker knipperen, het geluid is gedempt en de knoppen op de afstandsbediening of de Bar Speaker werken niet, met uitzondering van  (voeding).



- De beschermingsfunctie is geactiveerd. Druk op  (voeding) om het systeem uit te schakelen, koppel het netsnoer los en controleer de onderstaande items.
 - Controleer of de ventilatieopeningen van de Bar Speaker niet zijn bedekt en schakel het systeem na enige tijd weer in.
 - Wanneer het systeem de USB-verbinding gebruikt, verwijdert u het USB-apparaat en schakelt u het systeem in. Als het systeem naar behoren werkt, overschrijdt het aangesloten USB-apparaat de maximale uitvoerstroom van het systeem (deze is 500 mA), of is er sprake van een afwijking in het USB-apparaat.

De sensoren van de tv werken niet goed.

- De Bar Speaker blokkeert mogelijk sensoren (zoals de helderheidssensor) en de ontvanger van de afstandsbediening van uw tv, de zender voor 3D-brillen (infrarode

transmissie) of een 3D-tv die het infrarood-3D-brilssysteem of draadloze communicatie ondersteunt. Verplaats de Bar Speaker weg van de tv, binnen een bereik waarin deze onderdelen juist werken. Voor de locaties van de sensoren en ontvanger van de afstandsbediening, raadpleegt u de gebruiksaanwijzing bijgeleverd bij uw tv.

Het systeem werkt niet zoals het hoort.

- Mogelijk staat het systeem in de demomodus. Reset het systeem om de demomodus te annuleren. Houd  (voeding), + en  op de Bar Speaker langer dan 5 seconden ingedrukt (pagina 32).

Wanneer u overschakelt van de TV-ingang naar de USB-ingang door op INPUT te drukken, wordt een bericht weergegeven.

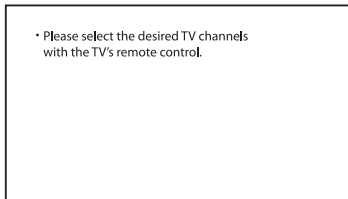



* Dit scherm is een voorbeeld voor Engels.

- Selecteer het tv-programma met behulp van de afstandsbediening van de tv.

Het systeem resetten

Als het systeem nog steeds niet correct werkt, reset u het systeem als volgt.

- 1 Houd  , + en  op de Bar Speaker langer dan 5 seconden ingedrukt.**

Alle indicatielampjes op de Bar Speaker knipperen 3 keer en de instellingen keren terug naar de beginstatus.

- 2 Koppel het netsnoer los.**
- 3 Sluit het netsnoer weer aan en druk op  om het systeem in te schakelen.**

Tip

De standaardinstellingen zijn bij elke functieomschrijving onderstreept.

Aanvullende informatie

Specificaties

Versterkergedeelte

VERMOGEN (nominiaal)

Woofers linksvoor + woofer rechtsvoor:
22 W + 22 W (bij 8 ohm, 1 kHz, 1% THD)

Tweeter linksvoor + tweeter
rechtsvoor: 22 W + 22 W (bij 8 ohm,
10 kHz, 1% THD)

VERMOGEN (referentie)

Wooferblokken linksvoor/rechtsvoor:
30 W (per kanaal bij 8 ohm, 1 kHz)

Tweeterblokken linksvoor/rechtsvoor:
30 W (per kanaal bij 8 ohm, 10 kHz)

Audio-ingangen

TV IN (OPTICAL)

USB

HDMI OUT (TV (ARC))

Tv-displayuitgang (USB-display)

HDMI OUT (TV (ARC))

USB-gedeelte

⚡ (USB)-poort:

Type A (voor het aansluiten van een
USB-geheugen)

Het gedeelte BLUETOOTH

Communicatiesysteem

BLUETOOTH-specificatie versie 4.2

Uitgang

BLUETOOTH-specificatie

Vermogensklasse 1

Maximaal communicatiebereik

Zichtveld ongeveer 10 m¹⁾

Frequentieband

2,4 GHz-band (2,4000 GHz -
2,4835 GHz)

Maximaal uitgangsvermogen

< 10,0 dBm

Modulatiemethode

FHSS (Freq Hopping Spread Spectrum)

Compatibele BLUETOOTH-profielen²⁾

A2DP (Advanced Audio Distribution
Profile)

AVRCP (Audio Video Remote Control
Profile)

Ondersteunde codec³⁾

SBC⁴⁾

Transmissiebereik (A2DP)

20 Hz - 20.000 Hz

(bemonsteringsfrequentie 32 kHz,
44,1 kHz, 48 kHz)

- 1) Het werkelijke bereik varieert afhankelijk van factoren zoals obstakels tussen apparaten, magnetische velden rondom een magnetron, statische elektriciteit, gebruik van draadloze telefoons, ontvangstgevoeligheid, het besturingssysteem, softwaretoepassingen enz.
- 2) BLUETOOTH-standaardprofielen geven het doel aan van de BLUETOOTH-communicatie tussen de apparaten.
- 3) Codec: compressie- en conversieformaat voor het audiosignaal
- 4) Afkorting van Subband Codec

Luidsprekerblok voor L/voor R

Luidsprekersysteem

Tweewegluidsprekersysteem,
basreflex

Luidspreker

Woofers: 48 mm × 90 mm conustype

Tweeter: 25 mm uitgebalanceerd
dometype

Algemeen

Voedingsvereisten

220 V - 240 V AC, 50 Hz/60 Hz

Energieverbruik

Aan: 30 W

Stand-bystand: 0,5 W of minder
(energiebesparingsmodus)

(Wanneer de functie Controle voor
HDMI en de BLUETOOTH-stand-

bystand zijn uitgeschakeld)

Stand-bystand: 2 W of minder

(Wanneer de functie Controle voor
HDMI en/of de BLUETOOTH-stand-
bystand zijn ingeschakeld)

Afmetingen* (ong.) (b/h/d)

900 mm × 64 mm × 90 mm

* Inclusief uitstekende delen

Gewicht (ong.)

2,4 kg

Ontwerp en specificaties kunnen zonder voorafgaande kennisgeving worden gewijzigd.

Afspeelbare bestandstypen (USB ingang)

Codec	Extensie
MP3 (MPEG-1 Audio Layer III)	.mp3
WMA9 Standard	.wma
LPCM (2 kanalen)	.wav

Opmerkingen

- Het is mogelijk dat bepaalde bestanden niet kunnen worden afgespeeld of afgespeeld worden zonder geluid, afhankelijk van het bestandsformaat, de bestandscodering of de opnamekwaliteit.
- Het is mogelijk dat sommige bestanden die werden bewerkt op een pc niet afgespeeld kunnen worden.
- Het systeem speelt geen gecodeerde bestanden af zoals DRM en Lossless.
- Het systeem kan de volgende bestanden of mappen in USB-apparaten herkennen:
 - maximaal 200 mappen (met inbegrip van lege mappen en hoofdmap)
 - maximaal 150 nummers in één map
 - mappen tot in de 8e laag (met inbegrip van de hoofdmap)
- Het is mogelijk dat bepaalde USB-apparaten niet werken met dit systeem.
- Het systeem kan MSC-apparaten (Mass Storage Class) herkennen.

Ondersteunde ingangsaudioformaten (HDMI OUT (TV (ARC)) of TV IN (OPTICAL))

Het systeem ondersteunt de volgende audioformaten.

- Dolby Digital
- Lineair PCM 2-kanaals

Over BLUETOOTH- communicatie

- BLUETOOTH-apparaten dienen binnen een bereik van ongeveer 10 meter (zonder obstructies) van elkaar te worden gebruikt. Het effectieve communicatiebereik wordt korter bij de volgende omstandigheden.
 - Als een persoon, metalen object, muur of andere obstructie tussen de apparaten met een BLUETOOTH-verbinding staat
 - Locaties waar een draadloos LAN geïnstalleerd is
 - In de buurt van magnetrons die in gebruik zijn
 - Locaties waar andere elektromagnetische golven optreden
- BLUETOOTH-apparaten en een draadloos LAN (IEEE 802.11 b/g/n) gebruiken dezelfde frequentieband (2,4 GHz). Als u uw BLUETOOTH-apparaat in de buurt van een apparaat gebruikt met draadloos-LAN-mogelijkheid, kan er elektromagnetische storing ontstaan. Dit kan resulteren in lagere gegevensoverdrachtsnelheden of het onvermogen om verbinding te maken. Als dit zich voordoet, dient u de volgende oplossingen te proberen:
 - Gebruik dit systeem op minstens 10 meter afstand van het draadloos-LAN-apparaat.
 - Schakel het draadloos-LAN-apparaat uit als het BLUETOOTH-apparaat binnen 10 meter wordt gebruikt.
 - Installeer dit systeem en het BLUETOOTH-apparaat zo dicht mogelijk bij elkaar in de buurt.
- De radiogolven die dit systeem uitzendt, kunnen storing in de werking van enkele medische apparaten veroorzaken. Aangezien deze storing

in een defect kan resulteren, dient u altijd in de volgende locaties de voeding van dit systeem en het BLUETOOTH-apparaat uit te schakelen:

- In ziekenhuizen, vliegtuigen en plaatsen waar ontvlambare gassen aanwezig zijn
- In de buurt van automatische deuren of brandalarmen
- Dit systeem ondersteunt de veiligheidsfuncties die aan de BLUETOOTH-specificaties voldoen, om voor een veilige verbinding te zorgen tijdens de communicatie met BLUETOOTH-technologie. Deze beveiliging kan echter, afhankelijk van de content en andere factoren, niet voldoende zijn, dus wees altijd voorzichtig als u communiceert via BLUETOOTH-technologie.
- Sony kan niet aansprakelijk worden gesteld voor schade of andere verliezen die voortvloeien uit een informatiek tijdens communicatie met BLUETOOTH-technologie.
- BLUETOOTH-communicatie wordt niet per definitie gegarandeerd met alle BLUETOOTH-apparaten die hetzelfde profiel als dit systeem hebben.
- BLUETOOTH-apparaten die met dit systeem verbonden zijn, moeten aan de BLUETOOTH-specificatie voldoen, voorgeschreven door Bluetooth SIG, Inc., en moeten gecertificeerd zijn. Zelfs als een apparaat voldoet aan de BLUETOOTH-specificatie kunnen er situaties zijn waarbij de karakteristieken of specificaties van het BLUETOOTH-apparaat het onmogelijk maken om verbinding te maken of tot verschillende bedieningsmethoden, weergaves of bediening kunnen leiden.
- Afhankelijk van het BLUETOOTH-apparaat dat met dit systeem is verbonden, de communicatieomgeving of de omgevingscondities kan er storing

ontstaan of de audio onderbroken worden.

Met alle vragen over of eventuele problemen met het systeem kunt u terecht bij de dichtstbijzijnde Sony-handelaar.

Voorzorgsmaatregelen

Veiligheid

- Als een voorwerp of vloeistof in het systeem terechtkomt, moet u het systeem loskoppelen en laten nakijken door bevoegde servicetechnici voordat u het weer gebruikt.
- Klim niet op de Bar Speaker. U zou immers kunnen vallen en uzelf verwonden, of het systeem zou beschadigd kunnen raken.

Stroombronnen

- Voordat u het systeem gebruikt, moet u controleren of de werkspanning overeenkomt met de plaatselijke netvoeding. De werkspanning vindt u op het naamplaatje aan de achterzijde van de Bar Speaker.
- Als u het systeem langere tijd niet wilt gebruiken, moet u de stekker van het systeem uit het stopcontact halen. Trek altijd aan de stekker en nooit aan het netsnoer als u het netsnoer uit het stopcontact haalt.
- Een uiteinde van de stekker is om veiligheidsredenen breder dan het andere en past maar op één manier in het stopcontact. Als u de stekker niet volledig in het stopcontact kunt steken, neem dan contact op met een handelaar bij u in de buurt.
- Het netsnoer mag alleen door bevoegde servicetechnici worden vervangen.

Warm worden

Het systeem kan tijdens gebruik warm worden. Dit duidt niet op een storing. Als u dit systeem doorlopend bij een hoog volume gebruikt, kunnen de achter- en onderpanelen van het systeem na verloop van tijd heet worden. Raak het systeem niet aan. U kunt zichzelf branden.

Plaatsing

- Plaats het systeem op een locatie met voldoende ventilatie om te voorkomen dat het apparaat warm wordt en om de levensduur van het systeem te verlengen.

- Plaats het systeem niet in de buurt van warmtebronnen of op een plaats waar het is blootgesteld aan direct zonlicht, overmatige hoeveelheden stof of mechanische schokken.
- Plaats geen andere voorwerpen boven op de Bar Speaker.
- Als het systeem wordt gebruikt in combinatie met een televisie, videorecorder of cassettedeck, kan er ruis ontstaan en kan de beeldkwaliteit verslechteren. Plaats in dat geval het systeem verder weg van de tv, de videorecorder of het cassettedeck.
- Ga voorzichtig te werk als u het systeem op speciaal behandelde oppervlakken (met was of olie behandeld, gepolijst, enz.) plaatst, anders kunnen er vlekken of verkleuringen optreden.
- Zorg dat u zich niet verwondt aan de hoeken van de Bar Speaker.

Werking

Schakel het systeem uit en trek de stekker uit het stopcontact voordat u andere apparaten aansluit.

Als u kleurafwijking opmerkt op een tv-scherm in de buurt van het toestel

Bij bepaalde typen tv's is het mogelijk dat u kleurafwijkingen opmerkt.

- Als u kleurafwijking waarneemt...
Schakel de tv uit en schakel deze na 15 tot 30 minuten weer in.
- Als u nog steeds kleurafwijking waarneemt...
Plaats het systeem verder weg van de tv.

Reiniging

Reinig het systeem met een zachte droge doek. Gebruik geen schuur sponsje, schuurpoeder of oplosmiddelen, zoals alcohol of benzine.

Met alle vragen over of eventuele problemen met het systeem kunt u terecht bij de dichtstbijzijnde Sony-handelaar.

Auteursrechten en handelsmerken

Dit systeem maakt gebruik van Dolby* Digital.

* Vervaardigd onder licentie van Dolby Laboratories.
Dolby, Dolby Audio en het dubbele D-symbool zijn handelsmerken van Dolby Laboratories.

Dit systeem is uitgerust met High-Definition Multimedia Interface (HDMI™)-technologie.

De begrippen HDMI, HDMI High-Definition Multimedia Interface en het HDMI-logo zijn handelsmerken of geregistreerde handelsmerken van HDMI Licensing Administrator, Inc. in de Verenigde Staten en andere landen.

Het merkteken en de logo's met het woord BLUETOOTH® zijn gedeponeerde handelsmerken die eigendom zijn van Bluetooth SIG, Inc. en ieder gebruik van dergelijke merktekens door Sony Corporation vindt plaats onder licentie. Andere handelsmerken en handelsnamen zijn van de respectievelijke eigenaren.

Het "BRAVIA"-logo is een handelsmerk van Sony Corporation.

MPEG Layer-3 audiocoderingstechnologie en patenten gelicenseerd door Fraunhofer IIS en Thomson.

Windows Media is een geregistreerd handelsmerk of handelsmerk van Microsoft Corporation in de VS en/of andere landen.

Dit product is beschermd door bepaalde intellectuele eigendomsrechten van de Microsoft Corporation. Gebruik of distributie van een dergelijke technologie buiten dit product om is verboden zonder een licentie van Microsoft of een geautoriseerde vertegenwoordiger van Microsoft.

Alle andere handelsmerken zijn handelsmerken van de respectievelijke eigenaren.

WARNUNG

Stellen Sie die Anlage nicht in einem geschlossenen Bücherregal, einem Einbauschrank u. Ä. auf.

Um Feuergefahr zu verringern, decken Sie die Lüftungsöffnungen des Geräts nicht mit Zeitungen, Tischdecken, Vorhängen usw. ab.
Schützen Sie das Gerät vor offenen Flammen, wie z. B. brennenden Kerzen.

Um Feuergefahr und die Gefahr eines elektrischen Schlags zu verringern, schützen Sie das Gerät vor Tropf- oder Spritzwasser und stellen Sie keine Gefäße mit Flüssigkeiten darin, wie z. B. Vasen, auf das Gerät.

Das Gerät bleibt auch in ausgeschaltetem Zustand mit dem Stromnetz verbunden, solange das Netzkabel mit der Netzsteckdose verbunden ist.

Schließen Sie das Gerät an eine leicht zugängliche Netzsteckdose an, da das Gerät mit dem Netzstecker vom Netzstrom getrennt wird. Sollten an dem Gerät irgendwelche Störungen auftreten, ziehen Sie sofort den Netzstecker aus der Netzsteckdose.

VORSICHT

Wenn falsche Batterietypen eingelegt werden, besteht Explosionsgefahr. Schützen Sie Akkus und Batterien bzw. Geräte mit eingelegten Akkus und Batterien vor übermäßiger Hitze, wie z. B. direktem Sonnenlicht und Feuer.

Nur für den Gebrauch in Innenräumen.

Empfohlene Kabel

Für den Anschluss an Hostcomputer und/oder Peripheriegeräte müssen

angemessen geschirmte und geerdete Kabel und Anschlüsse verwendet werden.

Für die Lautsprechereinheit

Das Typenschild befindet sich an der Unterseite der Lautsprechereinheit.

Für die Kunden in Europa

Hinweis für Kunden: Die folgenden Informationen gelten nur für Geräte, die in Ländern verkauft werden, in denen EU-Richtlinien gelten.

Dieses Produkt wurde von oder für die Sony Corporation hergestellt.
EU Importeur: Sony Europe B.V.
Anfragen an den Importeur oder zur Produktkonformität auf Grundlage der Gesetzgebung in Europa senden Sie bitte an den Bevollmächtigten Sony Belgium, bijkantoor van Sony Europe B.V., Da Vincilaan 7-D1, 1930 Zaventem, Belgien.



Hiermit erklärt Sony Corporation, dass diese Funkanlage der Richtlinie 2014/53/EU entspricht.

Der vollständige Text der EU-Konformitätserklärung ist unter der folgenden Internetadresse verfügbar:
<http://www.compliance.sony.de/>

Dieses Gerät wurde geprüft und entspricht bei Verwendung eines Anschlusskabels von weniger als 3 Metern Länge den Grenzwerten in der EMC-Richtlinie.



Entsorgung von gebrauchten Batterien und Akkus und gebrauchten elektrischen und elektronischen

Geräten (anzuwenden in den Ländern der Europäischen Union und anderen Ländern mit einem separaten Sammelsystem für diese Produkte)

Das Symbol auf dem Produkt, der Batterie/dem Akku oder der Verpackung weist darauf hin, dass das Produkt oder die Batterie/der Akku nicht als normaler Haushaltsabfall zu behandeln sind. Ein zusätzliches chemisches Symbol Pb (Blei) unter der durchgestrichenen Mülltonne bedeutet, dass die Batterie/der Akku einen Anteil von mehr als 0,004 % Blei enthält. Durch Ihren Beitrag zum korrekten Entsorgen des Produktes und der Batterie/des Akkus schützen Sie die Umwelt und die Gesundheit Ihrer Mitmenschen. Umwelt und Gesundheit werden durch falsches Entsorgen gefährdet. Materialrecycling hilft, den Verbrauch von Rohstoffen zu verringern. Bei Produkten, die auf Grund ihrer Sicherheit, der Funktionalität oder als Sicherung vor Datenverlust eine ständige Verbindung zur eingebauten Batterie/zum eingebauten Akku benötigen, sollte die Batterie/der Akku nur durch qualifiziertes Servicepersonal ausgetauscht werden. Um sicherzustellen, dass das Produkt und die Batterie/der Akku korrekt entsorgt werden, geben Sie das Produkt zwecks Entsorgung an einer geeigneten Annahmestelle für das Recycling von elektrischen und elektronischen Geräten ab. Für alle anderen Batterien/Akkus entnehmen Sie die Batterie/den Akku bitte entsprechend dem Kapitel über die sichere Entfernung der

Batterie/des Akkus. Geben Sie die Batterie/den Akku an einer geeigneten Annahmestelle für das Recycling von Batterien/Akkus ab. Weitere Informationen über das Recycling dieses Produkts oder der Batterie/des Akkus erhalten Sie von Ihrer Gemeinde, den kommunalen Entsorgungsbetrieben oder dem Geschäft, in dem Sie das Produkt gekauft haben. Hinweis für Lithiumbatterien: Bitte geben Sie nur entladene Batterien an den Sammelstellen ab. Wegen Kurzschlussgefahr überkleben Sie bitte die Pole der Batterie mit Klebestreifen. Sie erkennen Lithiumbatterien an den Abkürzungen Li oder CR.

Inhaltsverzeichnis

Grundkonfiguration →	Einführungs- anleitung (separates Dokument)
<hr/>	
Hinweis zu dieser Bedienungsanleitung	4
Lieferumfang	5
Funktionen der Anlage	6
Lage und Funktion der Teile und Bedienelemente	7

Vorbereitungen zur Inbetriebnahme der Anlage

Befestigen der Lautsprechereinheit an einer Wand	13
Wenn die Fernbedienung des Fernsehgeräts nicht funktioniert	15

Wiedergabe von Ton

Wiedergabe des Tons von einem Fernsehgerät und anderen Geräten	16
Wiedergabe von Musik auf einem USB-Gerät	17

Auswählen des Klangeffekts

Einstellen des Klangs	19
-----------------------------	----

Wiedergabe von Musik/Ton mit der BLUETOOTH®-

Funktion

Musikwiedergabe von einem Mobilgerät	21
Einschalten der Anlage über das BLUETOOTH-Gerät	23
Ausschalten der BLUETOOTH- Funktion	23

Verwenden der verschiedenen Funktionen

Die Steuerung für HDMI	24
Senken des Energieverbrauchs	26

Störungsbehebung

Störungsbehebung	27
Zurücksetzen der Anlage	32

Weitere Informationen

Technische Daten	33
Abspielbare Dateitypen (USB- Eingang)	34
Unterstützte Audioeingangsformate (HDMI OUT (TV (ARC)) oder TV IN (OPTICAL))	35
Infos zur BLUETOOTH- Kommunikation	35
Sicherheitsmaßnahmen	37

Hinweis zu dieser Bedienungsanleitung

- Die Anweisungen in dieser Bedienungsanleitung beziehen sich auf die Bedienelemente auf der Fernbedienung.
- Einige Abbildungen sind Konzeptzeichnungen und können sich daher von den tatsächlichen Produkten unterscheiden.
- Bei der Beschreibung der einzelnen Funktionen sind die Standardeinstellungen unterstrichen.

Lieferumfang

- Lautsprecherinheit (1)

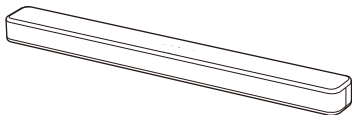

- Fernbedienung (1)

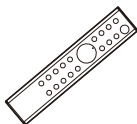

- R03-Batterie (Größe AAA) (2)



- Optisches Digitalkabel (1)

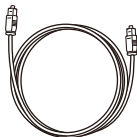

- Netzkabel (1)



- WANDMONTAGESCHABLONE (1)



- Einführungsanleitung



- Bedienungsanleitung

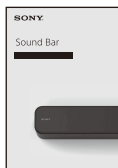

Funktionen der Anlage

**„Wiedergabe des Tons von einem Fernsehgerät
und anderen Geräten“ (Seite 16)**



Blu-ray Disc™-Player,
Kabelempfänger,
Satellitenempfänger usw.



**Anschließen eines Fernsehgeräts
(siehe die „Einführungsanleitung“
(separates Dokument))**

„Die Steuerung für HDMI“ (Seite 24)

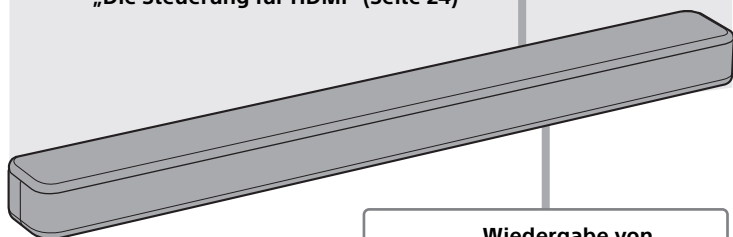

**„Wiedergabe von
Musik auf einem USB-
Gerät“ (Seite 17)**

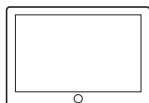

**„Musikwiedergabe von einem
Mobilgerät“ (Seite 21)**

Lage und Funktion der Teile und Bedienelemente

Die Abbildungen zeigen keine Details.

Lautsprechereinheit

Vorderseite

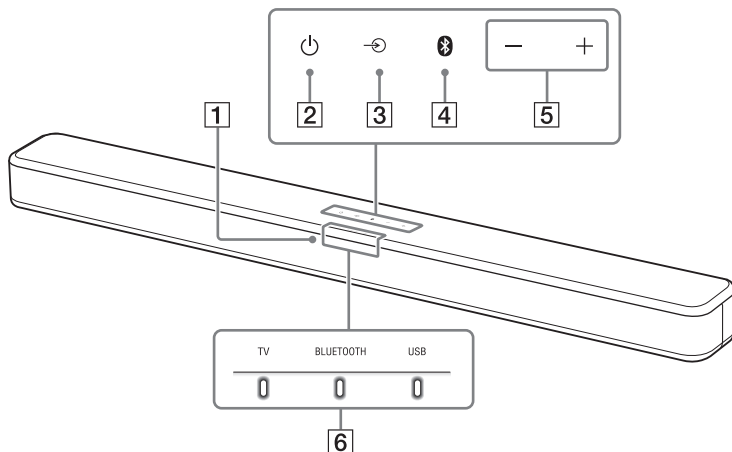

1 Fernbedienungssensor

Richten Sie die Fernbedienung zur Bedienung der Anlage auf den Fernbedienungssensor.

2 Taste (Ein/Aus)

Zum Einschalten der Anlage bzw. Wechseln in den Bereitschaftsmodus.

3 Taste (Eingangswahl) (Seite 16)

4 Taste BLUETOOTH (Seite 21)



5 Tasten +/- (Lautstärke)

6 Anzeigen









Einzelheiten hierzu finden Sie unter „Die Anzeigen an der Lautsprechereinheit“ (Seite 8).

Die Anzeigen an der Lautsprechereinheit













Die Anzeige(n) an der Lautsprechereinheit leuchten und blinken und geben so den Eingang bzw. den Status des Eingangsgeräts an.

Anzeigen	Status
TV 	<ul style="list-style-type: none"> Leuchtet: Der TV-Eingang ist ausgewählt.
BLUETOOTH 	<ul style="list-style-type: none"> Leuchtet blau: Die BLUETOOTH-Verbindung wurde hergestellt (der BLUETOOTH-Eingang ist ausgewählt). Blinkt schnell blau: Auf die Verbindung mit einem Gerät wird gewartet. Blinkt blau: Eine Verbindung wird gerade erneut hergestellt oder das Pairing wird ausgeführt.
USB 	<ul style="list-style-type: none"> Leuchtet: Der USB-Eingang ist ausgewählt. Blinkt zweimal: Der Wiedergabemodus wird gewechselt. Blinkt zunächst dreimal, dann wiederholt langsam: Ein nicht unterstütztes Gerät ist angeschlossen. Blinkt wiederholt: Daten des angeschlossenen USB-Geräts werden eingelesen.

Die Anzeigen blinken beim Ein-/Ausschalten einer Funktion oder beim Betätigen der Fernbedienung.

Anzeigen	Status
TV 	<ul style="list-style-type: none"> Blinkt zweimal: Eine der folgenden Funktionen wird aktiviert. <ul style="list-style-type: none"> Nachtmodus (Seite 19) Sprachmodus (Seite 19) Blinkt einmal: Der Audiokanal wird auf Hauptton eingestellt (Seite 20), der Klangmodus wird ausgewählt (Seite 19) oder eine der folgenden Funktionen wird deaktiviert. <ul style="list-style-type: none"> Nachtmodus (Seite 19) Sprachmodus (Seite 19)
USB 	<ul style="list-style-type: none"> Blinkt zweimal: Eine der folgenden Funktionen wird aktiviert. <ul style="list-style-type: none"> Dolby DRC (Seite 20) Steuerung für HDMI (Seite 24) BLUETOOTH-Bereitschaft (Seite 23) BLUETOOTH-Funktion (Seite 23) Bereitschaftsautomatik (Seite 26) IR-Repeater (Seite 15) Blinkt einmal: Der Audiokanal wird auf Nebenton eingestellt (Seite 20) oder eine der folgenden Funktionen wird deaktiviert. <ul style="list-style-type: none"> Dolby DRC (Seite 20) Steuerung für HDMI (Seite 24) BLUETOOTH-Bereitschaft (Seite 23) BLUETOOTH-Funktion (Seite 23) Bereitschaftsautomatik (Seite 26) IR-Repeater (Seite 15)
TV BLUETOOTH USB   	<ul style="list-style-type: none"> Blinkt einmal: Der Audiokanal wird auf Haupt-/Nebenton eingestellt (Seite 20).
TV BLUETOOTH USB   	<ul style="list-style-type: none"> Blinkt schnell: Die Schutzfunktion wurde aktiviert (Seite 31). Blinkt langsam: Die Anlage wird von der Bereitschaftsautomatik in den Bereitschaftsmodus geschaltet (Seite 26).

Die Anzeigen blinken beim Einstellen des Lautstärkepegels.

Anzeigen			Status
TV	BLUETOOTH	USB	• Blinkt einmal: Die Lautstärke wurde auf einen niedrigen Wert eingestellt.
			
TV	BLUETOOTH	USB	• Blinken einmal: Die Lautstärke wurde auf einen mittleren Wert eingestellt.
			
TV	BLUETOOTH	USB	• Blinken einmal: Die Lautstärke wurde auf einen hohen Wert eingestellt.
			
TV	BLUETOOTH	USB	• Blinken wiederholt: Der Ton wurde stummgeschaltet. • Blinken zweimal: Die Lautstärke wurde auf den Maximal- bzw. Minimalwert eingestellt.
			

Tip

Sie können die Anzeigen durch Drücken von INDICATOR ausschalten.
Beim Bedienen der Anlage leuchten oder blinken die entsprechenden Anzeigen, auch wenn Sie die Anzeigen mit INDICATOR ausgeschaltet haben.

Rückseite

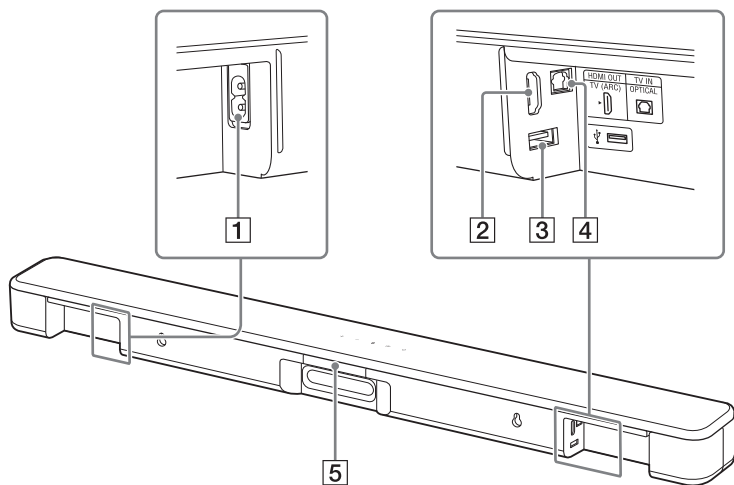

1 Anschluss AC IN

2 Buchse HDMI OUT (TV (ARC))

Zum Anschließen eines Fernsehgeräts mit einer HDMI-Eingangsbuchse über ein HDMI-Kabel.

Die Anlage ist kompatibel mit Audio Return Channel (ARC). Mit der Funktion ARC wird der Ton vom Fernsehgerät über die HDMI-Buchse am Fernsehgerät an ein AV-Gerät wie die Anlage geleitet.

3 Anschluss USB (Seite 17)

4 Buchse TV IN (OPTICAL)

5 IR-Repeater (Seite 15)

Überträgt das Fernbedienungssignal von der Fernbedienung des Fernsehgeräts an das Fernsehgerät.

Fernbedienung

Manche Tasten haben je nachdem, wie lange die Taste gedrückt wird, unterschiedliche Funktionen. Die folgenden Symbole geben an, wie lange die Taste gedrückt werden muss.

- : Drücken Sie die Taste.
- (lang gedrückt): Halten Sie die Taste 5 Sekunden lang gedrückt.

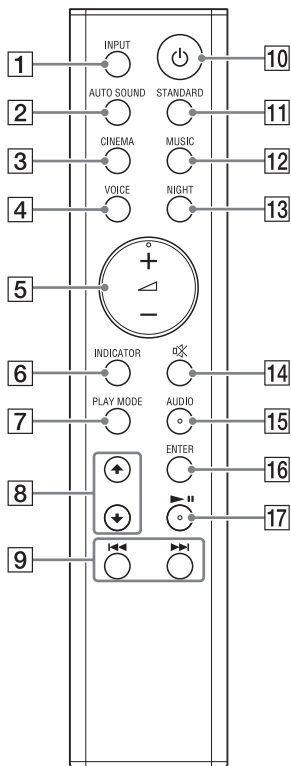

1 INPUT (Seite 16)

Zum Auswählen der Wiedergabequelle. Wenn Sie INPUT einmal drücken, blinkt die Anzeige des aktuellen Eingangs.

Drücken Sie INPUT erneut, um das gewünschte Gerät auszuwählen. Mit jedem Tastendruck auf INPUT wechselt der Eingang zyklisch wie folgt.

TV-Eingang → BLUETOOTH-Eingang → USB-Eingang

2 AUTO SOUND (Seite 19)

Zum Auswählen von AUTO SOUND als Klangeffekt.

3 CINEMA

●: Zum Auswählen von CINEMA als Klangeffekt. (Seite 19)

● (lang gedrückt): Zum Ein-/Ausschalten der Bereitschaftsautomatik. (Seite 26)

4 VOICE

●: Zum Ein-/Ausschalten des Sprachmodus. (Seite 19)

● (lang gedrückt): Zum Ein-/Ausschalten der Steuerung für HDMI. (Seite 24)

5 ▲ (Lautstärke) +*/-

Zum Einstellen der Lautstärke.

6 INDICATOR (Seite 8)

Zum Ein-/Ausschalten der Anzeigen an der Lautsprechereinheit.

7 PLAY MODE (Seite 17)

Zum Auswählen des Wiedergabemodus für die USB-Wiedergabe.

8 ▲/▼ (Seite 17)

Zum Auswählen der Inhalte auf dem Fernsehschirm für die USB-Wiedergabe.

9  (Zurück/Weiter)
(Seite 17, 21)

Wenn Sie die Taste kurz drücken, wird der Anfang der vorherigen oder nächsten Datei angesteuert. Wenn Sie sie gedrückt halten, wird rückwärts bzw. vorwärts gesucht (schneller Rücklauf/Vorlauf).

10  (Ein/Aus)

Zum Einschalten der Anlage bzw. Wechseln in den Bereitschaftsmodus.

11 **STANDARD**

 : Zum Auswählen von STANDARD als Klangeffekt. (Seite 19)

 : Zum Ein-/Ausschalten der IR-Repeater-Funktion. (Seite 15)

12 **MUSIC (Seite 19)**

Zum Auswählen von MUSIC als Klangeffekt.

13 **NIGHT**

 : Zum Ein-/Ausschalten des Nachtmodus. (Seite 19)

 : Zum Ein-/Ausschalten des BLUETOOTH-Bereitschaftsmodus. (Seite 23)

14  (Stummschalten)



Zum vorübergehenden Stummschalten des Tons bzw. zum Einschalten des Tons.

15 **AUDIO***

 : Zum Auswählen des Audiokanals für Dolby Digital-Multiplex-Ton. (Seite 20)



 : Zum Ein-/Ausschalten der Dolby-DRC-Funktion. (Seite 20)

16 **ENTER (Seite 17)**

Zum Wiedergeben der mit  /  für die USB-Wiedergabe ausgewählten Inhalte.

17  (Wiedergabe/Pause)*
(Seite 17, 21)

Zum Unterbrechen bzw. Fortsetzen der Wiedergabe.

* Auf der Taste AUDIO,  + und  befindet sich ein fühlbarer Punkt. Verwenden Sie ihn als Anhaltspunkt beim Bedienen des Geräts.

Vorbereitungen zur Inbetriebnahme der Anlage

Befestigen der Lautsprechereinheit an einer Wand

Sie können die Lautsprechereinheit an der Wand montieren.

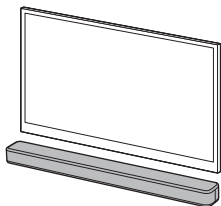

Hinweise

- Verwenden Sie Schrauben (nicht mitgeliefert), die für das Wandmaterial und die Wandstärke geeignet sind. Da Wände aus Gipskarton nicht sehr stabil sind, drehen Sie die Schrauben in einen Holzträger. Hängen Sie die Lautsprecher horizontal an mit Dübeln in einer durchgehend ebenen Wandfläche fixierten Schrauben auf.
- Lassen Sie die Montagearbeiten unbedingt von einem Sony-Händler oder lizenzierten Fachleuten ausführen und beachten Sie bei der Montage die nötigen Sicherheitsvorkehrungen.
- Sony haftet nicht für Unfälle oder Schäden, die durch unsachgemäße Montage, unzureichende Wandstärke, schlechte Schraubenverankerung oder Naturkatastrophen usw. verursacht wurden.

- 1 Halten Sie zwei Schrauben (nicht mitgeliefert) bereit, die sich für die Wandmontagebohrungen an der Rückseite der Lautsprechereinheit eignen.**

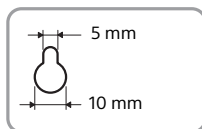
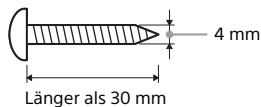

Bohrung an der Rückseite der Lautsprechereinheit

- 2 Kleben Sie die WANDMONTAGESCHABLONE (mitgeliefert) an die Wand.**

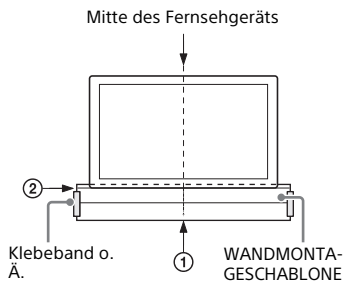

- 1 Richten Sie die auf der WANDMONTAGESCHABLONE eingezeichnete LINIE FÜR MITTE DES FERNSEHGERÄTS (①) an der Mitte des Fernsehgeräts aus.**
- 2 Richten Sie die auf der WANDMONTAGESCHABLONE eingezeichnete LINIE FÜR UNTERKANTE DES FERNSEHGERÄTS (②) an der Unterkante des Fernsehgeräts**

aus und befestigen Sie die WANDMONTAGESCHABLONE mit handelsüblichem Klebeband o. Ä. an der Wand.

- 3 Drehen Sie die Schrauben in die markierten Stellen auf der SCHRAUBENLINIE (③) der WANDMONTAGESCHABLONE wie in der Abbildung unten dargestellt.**

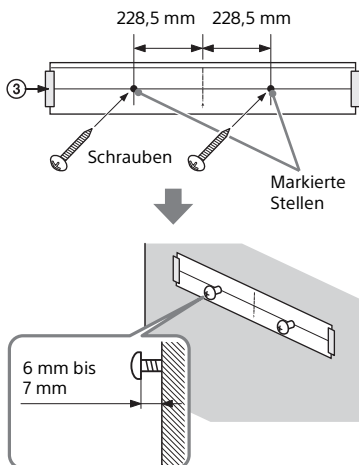

- 4 Nehmen Sie die WANDMONTAGESCHABLONE ab.**

- 5 Hängen Sie die Lautsprechereinheit an die Schrauben.**

Richten Sie die Bohrungen an der Rückseite der Lautsprechereinheit an den Schrauben aus und hängen Sie die Lautsprechereinheit dann an die beiden Schrauben.

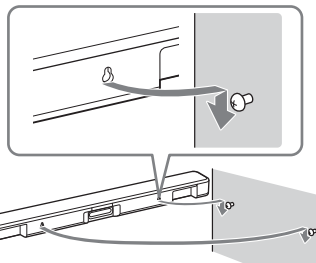

Hinweis

Breiten Sie die WANDMONTAGESCHABLONE vollständig glatt an der Wand aus.

Wenn die Fernbedienung des Fernsehgeräts nicht funktioniert

Wenn die Lautsprechereinheit den Fernbedienungssensor am Fernsehgerät blockiert, funktioniert die Fernbedienung des Fernsehgeräts nicht. Aktivieren Sie in diesem Fall die IR-Repeater-Funktion der Anlage. Sie können das Fernsehgerät mit der Fernbedienung des Fernsehgeräts steuern, indem Sie das Fernbedienungssignal von der Rückseite der Lautsprechereinheit senden.

Halten Sie STANDARD 5 Sekunden lang gedrückt, um die Funktion ein- bzw. auszuschalten.

IR-Repeater eingeschaltet

Die Anzeige USB blinkt zweimal.

IR-Repeater ausgeschaltet

Die Anzeige USB blinkt einmal.

Hinweise

- Vergewissern Sie sich unbedingt, dass das Fernsehgerät nicht mit der Fernbedienung des Fernsehgeräts gesteuert werden kann, und aktivieren Sie dann die IR-Repeater-Funktion. Wenn diese Funktion aktiviert wird, obwohl das Fernsehgerät mit der Fernbedienung gesteuert werden kann, ist eine ordnungsgemäße Bedienung aufgrund der Wechselwirkung zwischen dem direkten Befehl von der Fernbedienung und dem Befehl über die Lautsprechereinheit u. U. nicht möglich.
- Auf manchen Fernsehgeräten funktioniert diese Funktion möglicherweise nicht richtig. Stellen Sie die Lautsprechereinheit in diesem Fall weiter entfernt vom Fernsehgerät auf.

Wiedergabe des Tons von einem Fernsehgerät und anderen Geräten

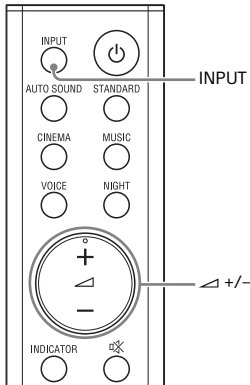

1 Drücken Sie mehrmals INPUT.

Wenn Sie INPUT einmal drücken, blinkt die Anzeige des aktuellen Eingangs.

Drücken Sie INPUT erneut, um das gewünschte Gerät auszuwählen. Die Anzeige für das ausgewählte Gerät leuchtet auf.

Mit jedem Tastendruck auf INPUT wechselt der Eingang zyklisch wie folgt.

TV-Eingang → BLUETOOTH-Eingang → USB-Eingang

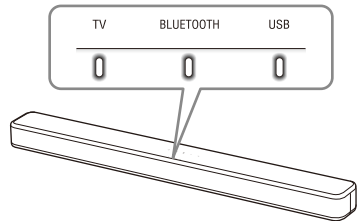

TV-Eingang

- An die Buchse TV IN (OPTICAL) angeschlossenes Fernsehgerät
 - Mit der Audio Return Channel-Funktion (ARC) kompatibles Fernsehgerät, das an die Buchse HDMI OUT (TV (ARC)) angeschlossen ist
- Wenn das Fernsehgerät an beide Buchsen, HDMI OUT (TV (ARC)) und TV IN (OPTICAL), angeschlossen ist, hat der Eingang von der Buchse HDMI OUT (TV (ARC)) Priorität.

BLUETOOTH-Eingang

BLUETOOTH-Gerät, das A2DP unterstützt
Einzelheiten hierzu finden Sie unter „Wiedergabe von Musik/Ton mit der BLUETOOTH®-Funktion“ (Seite 21).

USB-Eingang

An den Anschluss ψ (USB) angeschlossenes USB-Gerät
Einzelheiten hierzu finden Sie unter „Wiedergabe von Musik auf einem USB-Gerät“ (Seite 17).

2 Stellen Sie die Lautstärke mit \triangleleft +/- auf der Fernbedienung ein.

Tipp

Sie können den Eingang auch auswählen, indem Sie \odot an der Lautsprechereinheit drücken.

Wiedergabe von Musik auf einem USB-Gerät

Sie können auf einem angeschlossenen USB-Gerät gespeicherte Musikdateien wiedergeben lassen.

Welche Dateitypen wiedergegeben werden können, ist unter „Abspielbare Dateitypen (USB-Eingang)“ (Seite 34) erläutert.

Hinweise

- Wenn Sie die Liste der USB-Inhalte auf dem Fernsehschirm anzeigen wollen, verbinden Sie die Anlage unbedingt über ein HDMI-Kabel mit dem Fernsehgerät.
- Wechseln Sie am Fernsehgerät zu dem Eingang, an den die Lautsprechereinheit angeschlossen ist.

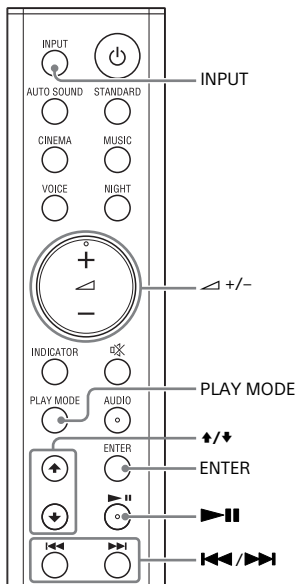

- 1** Schließen Sie das USB-Gerät an den Anschluss  (USB) an.

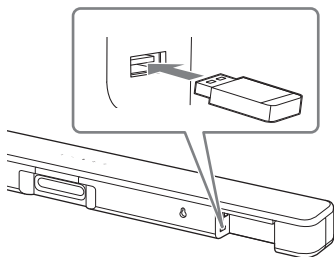

- 2** Drücken Sie so oft **INPUT**, bis der **USB-Eingang** ausgewählt ist.

Die Anzeige **USB** leuchtet stetig und die Liste der USB-Inhalte erscheint auf dem Fernsehschirm.

- 3** Drücken Sie **↑/↓**, um die gewünschten Inhalte auszuwählen, und drücken Sie dann **ENTER**.

Die Wiedergabe der ausgewählten Inhalte beginnt.

- 4** Drücken Sie so oft **PLAY MODE**, bis der gewünschte Wiedergabemodus ausgewählt ist.

- **None**: Alle Titel werden wiedergegeben.
- **[Repeat One]**: Ein Titel wird wiederholt wiedergegeben.
- **[Repeat Folder]**: Alle Titel in einem Ordner werden wiederholt wiedergegeben.
- **[Shuffle]**: Alle Titel in einem Ordner werden in willkürlicher Reihenfolge wiederholt wiedergegeben.

Die Anzeige **USB** blinkt bei jedem Tastendruck auf **PLAY MODE** zweimal.

5 Stellen Sie die Lautstärke mit \triangleleft +/- auf der Fernbedienung ein.

Weitere Funktionen

Funktion	Vorgehen
Unterbrechen bzw. Fortsetzen der Wiedergabe	Drücken Sie ▶ .
Auswählen des vorherigen oder nächsten Titels	Drücken Sie ◀◀/▶▶ .
Rückwärts- oder Vorwärtssuchen (schneller Rücklauf/ Vorlauf)	Halten Sie ◀◀/▶▶ gedrückt.

Hinweise

- Trennen Sie während des Betriebs nicht das USB-Gerät von der Anlage. Um beschädigte Daten oder Schäden am USB-Gerät zu vermeiden, schalten Sie die Anlage vor dem Anschließen oder Trennen des USB-Geräts aus.
- Die Anzeige USB blinkt zunächst dreimal und dann wiederholt langsam, wenn ein nicht unterstütztes Gerät angeschlossen wird.
- Je nach dem Dateiformat stehen der schnelle Rücklauf und der schnelle Vorlauf nicht zur Verfügung.

Informationen des USB-Geräts auf dem Fernsehschirm

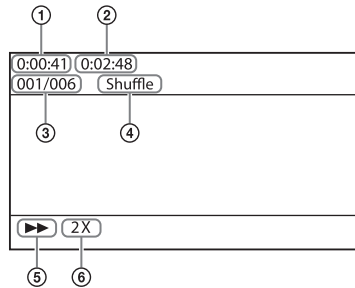

- ① Wiedergabedauer
- ② Gesamtspieldauer
- ③ Nummer der ausgewählten Datei/ Gesamtzahl der Dateien im Ordner
- ④ Wiedergabemodus
- ⑤ Wiedergabestatus
- ⑥ Geschwindigkeit beim schnellen Rücklauf/Vorlauf

Je nach Status des USB-Geräts werden die folgenden Meldungen auf dem Fernsehschirm angezeigt.

- [No USB]
Kein USB-Gerät ist angeschlossen.
- [Waiting]
Die Anlage sucht gerade ein USB-Gerät.

Hinweise

- Bei manchen Wiedergabequellen werden möglicherweise nicht alle Informationen angezeigt.
- Je nach Wiedergabemodus werden unter Umständen unterschiedliche Informationen angezeigt.

Auswählen des Klangeffekts

Einstellen des Klangs

Wiedergeben von auf die Tonquellen zugeschnittenen Klangeffekten (Klangmodus)

Sie können problemlos vordefinierte Klangeffekte auswählen, die optimal auf verschiedene Arten von Tonquellen zugeschnitten sind.

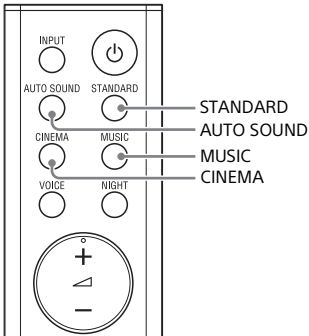

Wählen Sie mit AUTO SOUND, CINEMA, MUSIC oder STANDARD den Klangmodus aus.

Beim Auswählen des Klangmodus blinkt die Anzeige TV einmal.

AUTO SOUND

Sie können den Ton mit dem von Sony empfohlenen Klangmodus wiedergeben. Der Klangmodus wird je nach Wiedergabeinhalt und Funktion automatisch optimiert.

CINEMA

Der Ton wird mit für Filme geeigneten Raumklangeffekten naturgetreu und kraftvoll wiedergegeben.

MUSIC

Die Klangeffekte werden für die Musikwiedergabe optimiert.

STANDARD

Die Klangeffekte werden für die einzelnen Quellen optimiert.

Wiedergabe von klarem Ton bei niedriger Lautstärke nachts (NIGHT)

Wenn Sie den Nachtmodus aktivieren, wird der Ton gemäß den Informationen in den Inhalten komprimiert. Der Ton wird mit geringer Lautstärke ausgegeben, wobei Verständlichkeit und Klarheit der Dialoge weitestgehend erhalten bleiben.

Drücken Sie NIGHT, um die Funktion ein- bzw. auszuschalten.

Nachtmodus eingeschaltet

Die Anzeige TV blinkt zweimal.

Nachtmodus ausgeschaltet

Die Anzeige TV blinkt einmal.

Hinweis

Wenn Sie die Anlage ausschalten, wird der Nachtmodus automatisch ausgeschaltet.

Klarere Dialogwiedergabe (VOICE)

Dialoge werden deutlicher wiedergegeben, wenn Sie den Sprachmodus einschalten.

Drücken Sie VOICE, um die Funktion ein- bzw. auszuschalten.

Sprachmodus eingeschaltet

Die Anzeige TV blinkt zweimal.

Sprachmodus ausgeschaltet

Die Anzeige TV blinkt einmal.

Bessere Wiedergabe von Ton bei niedriger Lautstärke durch Komprimierung des Dynamikbereichs

Diese Funktion steht nur bei der Wiedergabe von Dolby Digital-Signalen mit dem an die Buchse TV IN (OPTICAL)/HDMI OUT (TV (ARC)) angeschlossenen Gerät zur Verfügung. Wenn Sie Dolby DRC (Dynamic Range Control) aktivieren, wird der Dynamikbereich des Audiosignals (Bereich zwischen höchster und niedrigster Lautstärke) komprimiert und Ton mit niedriger Lautstärke ist besser zu hören.

Halten Sie AUDIO 5 Sekunden lang gedrückt, um die Funktion ein- bzw. auszuschalten.

Dolby DRC eingeschaltet

Die Anzeige USB blinkt zweimal.

Dolby DRC ausgeschaltet

Die Anzeige USB blinkt einmal.

Wiedergeben von Multiplex-Ton (AUDIO)

Multiplex-Ton kann wiedergegeben werden, wenn die Anlage ein Multiplex-Sendesignal im Dolby Digital-Format empfängt.

Drücken Sie mehrmals AUDIO.

Der Kanal wechselt wie folgt in zyklischer Reihenfolge.
Hauptton → Nebenton → Haupt-/Nebenton

Hauptton

Nur der Ton vom Hauptkanal wird ausgegeben.

Die Anzeige TV blinkt einmal.

Nebenton

Nur der Ton vom Nebkanal wird ausgegeben.

Die Anzeige USB blinkt einmal.

Haupt-/Nebenton

Der Hauptton wird über den linken, der Nebenton über den rechten Lautsprecher ausgegeben.

Die Anzeigen TV und USB blinken einmal.

Hinweis

Wenn Dolby Digital-Signale eingespeist werden sollen, müssen Sie ein Fernsehgerät oder andere Geräte mit dem optischen Digitalkabel (mitgeliefert) an die Buchse TV IN (OPTICAL) oder mit einem HDMI-Kabel (nicht mitgeliefert) an die Buchse HDMI OUT (TV (ARC)) anschließen.

Wiedergabe von Musik/Ton mit der BLUETOOTH®-Funktion

Musikwiedergabe von einem Mobilgerät

Sie können auf einem Mobilgerät wie einem Smartphone oder Tablet gespeicherte Musik über eine drahtlose Verbindung wiedergeben, wenn Sie mit der BLUETOOTH-Funktion eine Verbindung zwischen der Anlage und dem Mobilgerät herstellen. Wenn Sie über die BLUETOOTH-Funktion eine Verbindung zum Mobilgerät herstellen, müssen Sie das Fernsehgerät nicht einschalten und können die Anlage einfach mit der mitgelieferten Fernbedienung steuern.

Musikwiedergabe durch Pairing mit einem Mobilgerät

1 Halten Sie die Taste BLUETOOTH an der Lautsprechereinheit 5 Sekunden lang gedrückt.

Die Anlage wechselt in den Pairing-Modus und die Anzeige BLUETOOTH blinkt schnell.

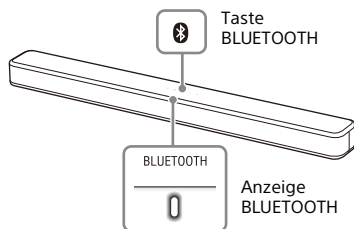

2 Schalten Sie die BLUETOOTH-Funktion am Mobilgerät ein und wählen Sie „HT-SF150“ aus, wenn die Suche abgeschlossen ist.

Wenn Sie nach einem Passwort gefragt werden, geben Sie „0000“ ein.

3 Vergewissern Sie sich, dass die Anzeige BLUETOOTH an der Lautsprechereinheit blau leuchtet.

Zwischen der Anlage und dem Mobilgerät wurde eine Verbindung hergestellt.

4 Starten Sie die Audiowiedergabe mit der Musik-App auf dem verbundenen Mobilgerät.

Der Ton wird über die Lautsprechereinheit ausgegeben.

5 Stellen Sie die Lautstärke ein.

- Stellen Sie die Lautstärke mit \triangleleft +/- auf der Fernbedienung ein.
- \blacktriangleright \parallel und \blacktriangleleft / \blacktriangleright auf der Fernbedienung können für die BLUETOOTH-Funktion verwendet werden.

Hinweise

- Sie können ein Pairing mit bis zu 8 BLUETOOTH-Geräten ausführen. Wenn Sie das Pairing mit einem 9. BLUETOOTH-Gerät ausführen, wird das Gerät, bei dem die letzte Verbindung am längsten zurückliegt, durch das neue Gerät ersetzt.
- Führen Sie das Pairing für das zweite und weitere Mobilgeräte aus.

Tipps

- Sie können den Verbindungsstatus der BLUETOOTH-Funktion am Status der Anzeige BLUETOOTH ablesen (Seite 8).
- Solange der BLUETOOTH-Eingang ausgewählt ist, wechselt die Anlage in den Pairing-Modus, wenn Sie die Taste BLUETOOTH an der Lautsprechereinheit kurz drücken.

Musikwiedergabe von einem Mobilgerät, mit dem ein Pairing erfolgte

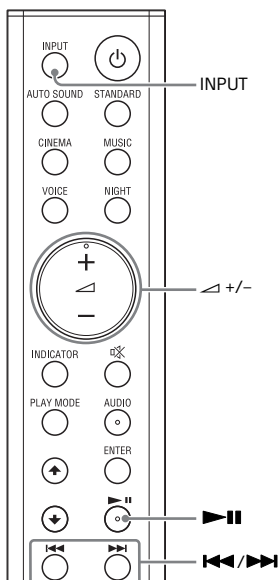

1 Schalten Sie die BLUETOOTH-Funktion am Mobilgerät ein.

2 Drücken Sie zum Auswählen des BLUETOOTH-Eingangs mehrmals **INPUT** oder drücken Sie kurz die Taste **BLUETOOTH** an der Lautsprechereinheit.

Die Anzeige BLUETOOTH blinkt und die Anlage stellt automatisch wieder eine Verbindung zu dem BLUETOOTH-Gerät her, mit dem sie zuletzt verbunden war.

3 Vergewissern Sie sich, dass die Anzeige **BLUETOOTH** blau leuchtet.

Zwischen der Anlage und dem Mobilgerät wurde eine Verbindung hergestellt.

4 Starten Sie die Audiowiedergabe mit der Musik-App auf dem verbundenen Mobilgerät.

Der Ton wird über die Lautsprechereinheit ausgegeben.

5 Stellen Sie die Lautstärke ein.

- Stellen Sie die Lautstärke mit **+/-** auf der Fernbedienung ein.
- **||** und **◀▶** auf der Fernbedienung können für die BLUETOOTH-Funktion verwendet werden.

Einschalten der Anlage über das BLUETOOTH-Gerät

Wenn die Anlage über Pairing-Informationen verfügt und der BLUETOOTH-Bereitschaftsmodus aktiviert ist, können Sie die Anlage von einem BLUETOOTH-Gerät aus selbst aus dem Bereitschaftsmodus einschalten und Musik wiedergeben.

Halten Sie NIGHT 5 Sekunden lang gedrückt, um die Funktion ein- bzw. auszuschalten.

BLUETOOTH-Bereitschaftsmodus eingeschaltet

Die Anzeige USB blinkt zweimal.

BLUETOOTH-Bereitschaftsmodus ausgeschaltet



Die Anzeige USB blinkt einmal.

Hinweis

Wenn der BLUETOOTH-Bereitschaftsmodus aktiviert ist, erhöht sich der Energieverbrauch im Bereitschaftsmodus.

Ausschalten der BLUETOOTH-Funktion

Sie können die BLUETOOTH-Funktion ausschalten.

Halten Sie   und – an der Lautsprechereinheit 10 Sekunden lang gedrückt, um die Funktion ein- bzw. auszuschalten.

BLUETOOTH-Funktion eingeschaltet

Die Anzeige USB blinkt zweimal.

BLUETOOTH-Funktion ausgeschaltet

Die Anzeige USB blinkt einmal.

Hinweis

Wenn die BLUETOOTH-Funktion ausgeschaltet ist, wird der BLUETOOTH-Eingang beim Auswählen des Eingangs mit der Taste INPUT übersprungen.

Verwenden der verschiedenen Funktionen

Die Steuerung für HDMI

Wenn Sie ein mit der Steuerung für HDMI* kompatibles Gerät wie ein Fernsehgerät oder einen Blu-ray Disc-Player über ein HDMI-Kabel (nicht mitgeliefert) anschließen, können Sie die Geräte komfortabel über die Fernbedienung des Fernsehgeräts oder Blu-ray Disc-Players steuern. Die folgenden Funktionen stehen mit der Steuerung für HDMI zur Verfügung.

- Systemausschaltung
- Systemaudiosteuerung
- Audio Return Channel
- One-Touch-Wiedergabe

Hinweis

Diese Funktionen stehen möglicherweise mit Geräten von einem anderen Hersteller als Sony zur Verfügung, der einwandfreie Betrieb kann aber nicht garantiert werden.

* Die Steuerung für HDMI ist ein Standard für den Austausch von Steuerfunktionsbefehlen nach CEC-Spezifikation (Consumer Electronics Control) für HDMI-Geräte (High-Definition Multimedia Interface).

Vorbereiten der Steuerung für HDMI

Halten Sie VOICE 5 Sekunden lang gedrückt, um die Funktion ein- bzw. auszuschalten.

Steuerung für HDMI eingeschaltet

Die Anzeige USB blinkt zweimal.

Steuerung für HDMI ausgeschaltet

Die Anzeige USB blinkt einmal.

Aktivieren Sie die Steuerung für HDMI für das Fernsehgerät und andere an das Fernsehgerät angeschlossene Geräte.

Systemausschaltung

Wenn Sie das Fernsehgerät ausschalten, wird die Anlage automatisch ausgeschaltet.

Systemaudiosteuerung

Wenn Sie beim Fernsehen die Anlage einschalten, wird der Ton des Fernsehgeräts über die Lautsprecher der Anlage ausgegeben. Die Lautstärke der Anlage können Sie über die Fernbedienung des Fernsehgeräts einstellen.

Wenn der Ton des Fernsehgeräts über die Lautsprecher der Anlage ausgegeben wurde, als Sie das letzte Mal ferngesehen haben, wird die Anlage automatisch eingeschaltet, wenn Sie das Fernsehgerät wieder einschalten.

Funktionen können auch über das Menü des Fernsehgeräts ausgeführt werden. Einzelheiten dazu finden Sie in der Bedienungsanleitung zum Fernsehgerät.

Hinweise

- Der Ton wird nur über das Fernsehgerät ausgegeben, wenn bei der Doppelbildfunktion am Fernsehgerät ein anderer Eingang als der TV-Eingang ausgewählt ist. Der Ton wird über die Anlage ausgegeben, sobald Sie die Doppelbildfunktion deaktivieren.
- Je nach Fernsehgerät wird der Wert für den Lautstärkepegel an der Anlage auf dem Fernsehschirm angezeigt.
- Je nach den Einstellungen am Fernsehgerät steht die Systemaudiosteuerung möglicherweise nicht zur Verfügung. Einzelheiten dazu

finden Sie in der Bedienungsanleitung zum Fernsehgerät.

Audio Return Channel

Wenn die Anlage an die mit Audio Return Channel (ARC) kompatible HDMI IN-Buchse eines Fernsehgeräts angeschlossen ist, können Sie den Fernsehton über die Lautsprecher der Anlage wiedergeben, ohne ein optisches Digitalkabel anzuschließen.

Hinweis

Wenn das Fernsehgerät nicht mit Audio Return Channel kompatibel ist, muss das optische Digitalkabel (mitgeliefert) angeschlossen werden (schlagen Sie dazu in der mitgelieferten Einführungsanleitung nach).

One-Touch-Wiedergabe

Wenn Sie Inhalte auf einem an das Fernsehgerät angeschlossenen Gerät (Blu-ray Disc-Player, „PlayStation®4“ usw.) wiedergeben, schalten sich die Anlage und das Fernsehgerät automatisch ein, an der Anlage wird zum „TV“-Eingang umgeschaltet und der Ton wird über die Lautsprecher der Anlage ausgegeben.

Hinweise

- Wenn der Fernsehton beim letzten Mal, als Sie ferngesehen haben, über die Lautsprecher des Fernsehgeräts ausgegeben wurde, schaltet sich die Anlage nicht ein und Bild und Ton werden über das Fernsehgerät ausgegeben, auch wenn Inhalte vom angeschlossenen Gerät wiedergegeben werden.
- Je nach Fernsehgerät wird der Anfang des Inhalts unter Umständen nicht einwandfrei wiedergegeben.

Hinweise zu HDMI-Verbindungen

- Verwenden Sie ein HDMI-zertifiziertes Kabel.
- Verwenden Sie ein High-Speed-HDMI-Kabel von Sony mit Kabeltyp-Logo.
- Die Verwendung eines HDMI-DVI-Adapterkabels ist nicht zu empfehlen.
- Von einer HDMI-Buchse übertragene Audiosignale (Abtastfrequenz, Bitlänge usw.) werden durch das angeschlossene Gerät u. U. unterdrückt.

Senken des Energieverbrauchs

Wenn der Energieverbrauch beim Verwenden der Anlage gesenkt werden soll, ändern Sie die folgenden Einstellungen.

Ausschalten der Anlage anhand der Nutzungserkennung

Wenn die Bereitschaftsautomatik aktiviert ist, wechselt die Anlage automatisch in den Bereitschaftsmodus, wenn Sie sie etwa 20 Minuten lang nicht bedient haben und kein Eingangssignal an der Anlage eingeht.

Halten Sie CINEMA 5 Sekunden lang gedrückt, um die Funktion ein- bzw. auszuschalten.

Bereitschaftsautomatik eingeschaltet

Die Anzeige USB blinkt zweimal.

Bereitschaftsautomatik ausgeschaltet

Die Anzeige USB blinkt einmal.

Energiesparen im Bereitschaftsmodus

Wenn Sie im Bereitschaftsmodus weniger Strom verbrauchen wollen, deaktivieren Sie den BLUETOOTH-Bereitschaftsmodus (Seite 23) und die Steuerung für HDMI (Seite 24). Standardmäßig sind sie eingeschaltet.

Störungsbehebung

Störungsbehebung

Sollten an der Anlage Störungen auftreten, versuchen Sie, diese anhand der folgenden Checkliste zu beheben, bevor Sie die Anlage zur Reparatur bringen. Sollte das Problem bestehen bleiben, wenden Sie sich an Ihren Sony-Händler.

Stromversorgung

Die Anlage lässt sich nicht einschalten.

- Überprüfen Sie, ob das Netzkabel richtig angeschlossen ist.
- Ziehen Sie das Netzkabel aus der Netzsteckdose und schließen Sie es nach einigen Minuten wieder an.

Die Anlage schaltet sich automatisch aus.

- Die Bereitschaftsautomatik ist aktiviert. Schalten Sie die Bereitschaftsautomatik aus (Seite 26).

Die Anlage schaltet sich nicht ein, obwohl das Fernsehgerät eingeschaltet wird.

- Aktivieren Sie die Steuerung für HDMI (Seite 24). Das Fernsehgerät muss die Steuerung für HDMI unterstützen. Einzelheiten dazu finden Sie in der Bedienungsanleitung zum Fernsehgerät.
- Überprüfen Sie die Lautsprechereinstellungen am Fernsehgerät. Die Anlage schaltet sich je nach den Lautsprechereinstellungen am Fernsehgerät ein oder aus. Einzelheiten dazu finden Sie in der

Bedienungsanleitung zum Fernsehgerät.

- Wenn der Ton beim letzten Mal über die Lautsprecher des Fernsehgeräts ausgegeben wurde, schaltet sich die Anlage nicht ein, obwohl das Fernsehgerät eingeschaltet wird.

Die Anlage schaltet sich aus, wenn das Fernsehgerät ausgeschaltet wird.

- Überprüfen Sie die Einstellung für die Steuerung für HDMI (Seite 24). Wenn die Steuerung für HDMI aktiviert ist und Sie das Fernsehgerät ausschalten, schaltet sich die Anlage unabhängig vom Eingang automatisch aus.

Die Anlage schaltet sich nicht aus, obwohl das Fernsehgerät ausgeschaltet wird.

- Überprüfen Sie die Einstellung für die Steuerung für HDMI (Seite 24). Um die Anlage unabhängig vom Eingang automatisch auszuschalten, wenn das Fernsehgerät ausgeschaltet wird, aktivieren Sie die Steuerung für HDMI. Das Fernsehgerät muss die Steuerung für HDMI unterstützen. Einzelheiten dazu finden Sie in der Bedienungsanleitung zum Fernsehgerät.

Bild

Es ist kein Bild zu sehen oder das Bild wird nicht korrekt angezeigt.

- Wählen Sie den richtigen Eingang aus (Seite 16).
- Wenn der Fernsehgang ausgewählt ist und kein Bild angezeigt wird, wählen Sie den gewünschten Fernsehkanal mit der Fernbedienung des Fernsehgeräts aus.
- Trennen Sie das HDMI-Kabel und schließen Sie es dann wieder an.

Achten Sie darauf, dass das Kabel fest eingesteckt ist.

Ton

Über die Anlage wird kein Fernsehton ausgegeben.

- Überprüfen Sie Typ und Verbindung des HDMI-Kabels oder optischen Digitalkabels, das an die Anlage und das Fernsehgerät angeschlossen ist (siehe die mitgelieferte Einführungsanleitung).
- Trennen Sie die Kabel zwischen dem Fernsehgerät und der Anlage und schließen Sie sie dann wieder fest an. Trennen Sie die Netzkabel von Fernsehgerät und Anlage von den Netzsteckdosen und schließen Sie sie wieder an.
- Wenn die Anlage und das Fernsehgerät über ein HDMI-Kabel verbunden sind, prüfen Sie, ob Folgendes zutrifft.
 - Die HDMI-Buchse am angeschlossenen Fernsehgerät ist mit „ARC“ beschriftet.
 - Die Steuerung für HDMI am Fernsehgerät ist aktiviert.
 - An der Anlage ist die Steuerung für HDMI aktiviert (Seite 24).
- Wenn Ihr Fernsehgerät nicht mit Audio Return Channel kompatibel ist, schließen Sie das optische Digitalkabel (mitgeliefert) an (schlagen Sie dazu in der mitgelieferten Einführungsanleitung nach). Wenn das Fernsehgerät nicht mit Audio Return Channel kompatibel ist, wird an der Anlage kein Fernsehton ausgegeben, auch wenn die Anlage an die HDMI IN-Buchse am Fernsehgerät angeschlossen ist.
- Wenn der Ton des Geräts, das an die optische Eingangsbuchse des Fernsehgeräts angeschlossen ist,

nicht ausgegeben wird, versuchen Sie Folgendes.



- Verbinden Sie den Kabel- oder Satellitenempfänger direkt mit der Buchse TV IN (OPTICAL) der Anlage.
- Drücken Sie so oft INPUT, bis der TV-Eingang ausgewählt ist (Seite 16).
- Stellen Sie am Fernsehgerät eine höhere Lautstärke ein oder heben Sie die Stummschaltung auf.
- Je nach der Reihenfolge, in der Sie Fernsehgerät und Anlage anschließen, wird der Ton der Anlage möglicherweise stummgeschaltet. Schalten Sie in diesem Fall zuerst das Fernsehgerät und dann die Anlage ein.
- Stellen Sie am Fernsehgerät (BRAVIA) die Anlage als Lautsprecher ein. Informationen zum Einstellen des Fernsehgeräts finden Sie in der Bedienungsanleitung zum Fernsehgerät.
- Überprüfen Sie die Tonausgabe des Fernsehgeräts. Schlagen Sie die Einstellungen des Fernsehgeräts in der Bedienungsanleitung zum Fernsehgerät nach.
- Die Anlage unterstützt die Audioformate Dolby Digital und PCM (Seite 35). Wenn Sie ein nicht unterstütztes Format wiedergeben, setzen Sie die Einstellung für den digitalen Audioausgang am Fernsehgerät (BRAVIA) auf „PCM“. Einzelheiten dazu finden Sie in der Bedienungsanleitung zum Fernsehgerät.

Der Ton wird von der Anlage und vom Fernsehgerät ausgegeben.

- Schalten Sie den Ton der Anlage oder des Fernsehgeräts stumm.

Über die Anlage ist der Ton des an die Anlage angeschlossenen Geräts nicht oder nur sehr leise zu hören.

- Drücken Sie  + und prüfen Sie den Lautstärkepegel (Seite 11).

- Drücken Sie  oder  +, um die Stummschaltfunktion auszuschalten (Seite 11).
- Vergewissern Sie sich, dass die richtige Eingangsquelle ausgewählt ist. Probieren Sie andere Eingangsquellen aus, indem Sie INPUT wiederholt drücken (Seite 16).
- Überprüfen Sie, ob alle Kabel der Anlage und des angeschlossenen Geräts fest eingesteckt sind.
- Wenn das angeschlossene Gerät die Upsampling-Funktion unterstützt, schalten Sie diese unbedingt aus.

Es lässt sich kein Raumklangeffekt erzielen.

- Je nach Eingangssignal und eingestelltem Klangmodus ist möglicherweise keine wirksame Raumklangverarbeitung möglich. Je nach Programm oder Disc ist der Raumklangeffekt unter Umständen nicht sehr ausgeprägt.
- Für die Wiedergabe von Mehrkanalton überprüfen Sie die Einstellung des digitalen Audioausgangs an dem Gerät, das an die Anlage angeschlossen ist. Nähere Informationen dazu finden Sie in der mit dem angeschlossenen Gerät gelieferten Bedienungsanleitung.

USB-Geräteverbindung

Das USB-Gerät wird nicht erkannt.

- Versuchen Sie Folgendes:
 - ① Schalten Sie die Anlage aus.
 - ② Trennen Sie das USB-Gerät von der Anlage und schließen Sie es wieder an.
 - ③ Schalten Sie die Anlage ein.
- Vergewissern Sie sich, dass das USB-Gerät richtig mit dem Anschluss  (USB) verbunden ist (Seite 17).
- Überprüfen Sie, ob das USB-Gerät oder ein Kabel beschädigt ist.

- Vergewissern Sie sich, dass das USB-Gerät eingeschaltet ist.
- Wenn das USB-Gerät über einen USB-Hub angeschlossen ist, lösen Sie es und schließen Sie das USB-Gerät dann direkt an die Anlage an.

Mobilgeräteverbindung

Es kann keine BLUETOOTH-Verbindung hergestellt werden.

- Vergewissern Sie sich, dass die Anzeige BLUETOOTH an der Lautsprechereinheit leuchtet (Seite 7).
- Vergewissern Sie sich, dass das zu verbindende BLUETOOTH-Gerät eingeschaltet und die BLUETOOTH-Funktion aktiviert ist.
- Verringern Sie den Abstand zwischen dem BLUETOOTH-Gerät und der Anlage.
- Führen Sie das Pairing zwischen dieser Anlage und dem BLUETOOTH-Gerät erneut aus. Möglicherweise müssen Sie das Pairing mit dieser Anlage über das BLUETOOTH-Gerät zunächst aufheben.
- Wenn die BLUETOOTH-Funktion ausgeschaltet ist, schalten Sie sie ein (Seite 23).

Das Pairing ist nicht möglich.

- Verringern Sie den Abstand zwischen dem BLUETOOTH-Gerät und der Anlage.
- Vergewissern Sie sich, dass diese Anlage keine Störsignale von einem WLAN-Gerät, anderen Drahtlosgeräten mit 2,4 GHz oder einem Mikrowellenherd empfängt. Wenn sich in der Nähe ein Gerät befindet, das elektromagnetische Strahlung erzeugt, stellen Sie das Gerät weiter von der Anlage entfernt auf.

- Das Pairing ist unter Umständen nicht möglich, wenn sich andere BLUETOOTH-Geräte in der Nähe der Anlage befinden. Schalten Sie in diesem Fall die anderen BLUETOOTH-Geräte aus.

Der Ton vom angeschlossenen BLUETOOTH-Mobilgerät wird nicht über die Anlage ausgegeben.

- Vergewissern Sie sich, dass die Anzeige BLUETOOTH an der Lautsprechereinheit leuchtet (Seite 7).
- Verringern Sie den Abstand zwischen dem BLUETOOTH-Gerät und der Anlage.
- Wenn sich in der Nähe ein Gerät befindet, das elektromagnetische Strahlung erzeugt, wie z. B. ein WLAN-Gerät, andere BLUETOOTH-Geräte oder ein Mikrowellenherd, stellen Sie das Gerät weiter von dieser Anlage entfernt auf.
- Entfernen Sie ein USB 3.0-Gerät und das dazugehörige Kabel von dieser Anlage.
- Entfernen Sie Hindernisse zwischen dieser Anlage und dem BLUETOOTH-Gerät oder verwenden Sie die Anlage weiter vom Hindernis entfernt.
- Ändern Sie die Position des verbundenen BLUETOOTH-Geräts.
- Stellen Sie einen in der Nähe aufgestellten WLAN-Router oder PC auf den WLAN-Frequenzbereich 5 GHz ein.
- Erhöhen Sie die Lautstärke am verbundenen BLUETOOTH-Gerät.

Ton und Bild sind nicht synchron.

- Bei der Wiedergabe von Filmen wird der Ton gegenüber dem Bild möglicherweise leicht verzögert ausgegeben.

Fernbedienung

Die Fernbedienung der Anlage funktioniert nicht.

- Richten Sie die Fernbedienung auf den Fernbedienungssensor an der Lautsprechereinheit (Seite 7).
- Entfernen Sie Hindernisse zwischen der Fernbedienung und der Anlage.
- Tauschen Sie beide Batterien in der Fernbedienung gegen neue aus, wenn sie zu schwach sind.
- Vergewissern Sie sich, dass Sie auf der Fernbedienung die richtige Taste drücken (Seite 11).

Die Fernbedienung des Fernsehgeräts funktioniert nicht.

- Installieren Sie die Lautsprechereinheit so, dass sie den Fernbedienungssensor des Fernsehgeräts nicht blockiert.
- Dieses Problem lässt sich u. U. durch Aktivierung der IR-Repeater-Funktion lösen (Seite 15).

Sonstiges

Die Steuerung für HDMI funktioniert nicht einwandfrei.

- Prüfen Sie die Verbindung mit der Anlage (siehe die mitgelieferte Einführungsanleitung).
- Aktivieren Sie die Steuerung für HDMI am Fernsehgerät. Einzelheiten dazu finden Sie in der Bedienungsanleitung zum Fernsehgerät.
- Warten Sie eine Weile und versuchen Sie es dann erneut. Wenn Sie die Anlage vom Stromnetz getrennt haben, dauert es eine Weile, bis wieder Funktionen ausgeführt werden können. Warten Sie mindestens 15 Sekunden und versuchen Sie es dann erneut.

- Vergewissern Sie sich, dass die an die Anlage angeschlossenen Geräte die Steuerung für HDMI unterstützen.
- Aktivieren Sie die Steuerung für HDMI an den an die Anlage angeschlossenen Geräten. Einzelheiten hierzu finden Sie in der Bedienungsanleitung zu Ihrem Gerät.
- Art und Anzahl der Geräte, die mit der Steuerung für HDMI gesteuert werden können, sind gemäß dem HDMI CEC-Standard wie folgt begrenzt:
 - Aufnahmegeräte (Blu-ray Disc-Recorder, DVD-Recorder usw.): maximal 3 Geräte
 - Wiedergabegeräte (Blu-ray Disc-Player, DVD-Player usw.): maximal 3 Geräte
 - Tuner und ähnliche Geräte: maximal 4 Geräte
 - Audiosysteme (Empfänger/Kopfhörer): maximal 1 Gerät (mit dieser Anlage verwendet)

Alle Anzeigen an der Lautsprechereinheit blinken, der Ton wird stummgeschaltet und mit Ausnahme von  (Ein/Aus) funktionieren die Tasten auf der Fernbedienung oder an der Lautsprechereinheit nicht.



- Die Schutzfunktion ist aktiviert. Schalten Sie die Anlage mit  (Ein/Aus) aus, lösen Sie das Netzkabel und prüfen Sie die folgenden Punkte.
 - Stellen Sie sicher, dass die Lüftungsöffnungen der Lautsprechereinheit nicht abgedeckt sind, und schalten Sie die Anlage nach einer Weile ein.
 - Wenn an der Anlage die USB-Verbindung genutzt wird, trennen Sie das USB-Gerät von der Anlage und schalten Sie die Anlage ein. Wenn die Anlage nun ordnungsgemäß funktioniert, liegt die Stromstärke des angeschlossenen USB-Geräts über

der maximalen Ausgangsstromstärke der Anlage von 500 mA oder am USB-Gerät liegt möglicherweise eine Störung vor.

Die Sensoren des Fernsehgeräts funktionieren nicht richtig.

- Möglicherweise blockiert die Lautsprechereinheit einige Sensoren (z. B. den Helligkeitssensor), den Fernbedienungsempfänger des Fernsehgeräts oder den Sender für 3D-Brillen (Infrarotübertragung) eines 3D-Fernsehgeräts, das 3D-Infrarotbrillen unterstützt, oder die drahtlose Kommunikation. Stellen Sie die Lautsprechereinheit so weit vom Fernsehgerät entfernt auf, dass diese Komponenten ordnungsgemäß funktionieren. Die Lage der Sensoren und des Fernbedienungsempfängers werden in der Bedienungsanleitung zum Fernsehgerät beschrieben.

Die Anlage funktioniert nicht ordnungsgemäß.

- Möglicherweise befindet sich die Anlage im Demo-Modus. Um den Demo-Modus aufzuheben, setzen Sie die Anlage zurück. Halten Sie dazu  (Ein/Aus), + und  an der Lautsprechereinheit länger als 5 Sekunden gedrückt (Seite 32).

Wenn Sie durch Drücken von INPUT vom USB-Eingang zum TV-Eingang wechseln, erscheint die folgende Meldung.



• Please select the desired TV channels with the TV's remote control.

* Diese Abbildung zeigt einen Beispielbildschirm in englischer Sprache.

→ Wählen Sie mit der Fernbedienung des Fernsehgeräts das Fernsehprogramm aus.

Zurücksetzen der Anlage

Wenn die Anlage immer noch nicht ordnungsgemäß funktioniert, setzen Sie sie wie folgt zurück.

1 Halten Sie , + und  an der Lautsprechereinheit länger als 5 Sekunden gedrückt.

Alle Anzeigen an der Lautsprechereinheit blinken 3-mal und die Einstellungen werden auf die Anfangswerte zurückgesetzt.

2 Lösen Sie das Netzkabel.

3 Schließen Sie das Netzkabel wieder an und schalten Sie die Anlage mit  ein.

Tipp

Bei der Beschreibung der einzelnen Funktionen sind die Standardeinstellungen unterstrichen.

Technische Daten

Verstärker

AUSGANGSLEISTUNG (Nennwert)

Tieftöner vorne L + Tieftöner vorne R:
22 W + 22 W (an 8 Ohm, 1 kHz, 1 %
gesamte harmonische Verzerrung)

Hochtöner vorne L + Hochtöner vorne
R: 22 W + 22 W (an 8 Ohm, 10 kHz, 1 %
gesamte harmonische Verzerrung)

AUSGANGSLEISTUNG (Referenz)

Tieftönerblöcke vorne L/R: 30 Watt
(pro Kanal an 8 Ohm, 1 kHz)

Hochtönerblöcke vorne L/R: 30 Watt
(pro Kanal an 8 Ohm, 10 kHz)

Audioeingänge

TV IN (OPTICAL)

USB

HDMI OUT (TV (ARC))

Fernsehanzeigeausgang (USB-Anzeige)

HDMI OUT (TV (ARC))

USB

Anschluss  (USB):

Typ A (zum Anschließen von USB-
Speicher)

BLUETOOTH

Kommunikationssystem

BLUETOOTH-Spezifikation Version 4.2

Sendeleistung

BLUETOOTH-Spezifikation

Leistungsklasse 1

Maximale Kommunikationsreichweite

Sichtlinie ca. 10 m¹⁾

Frequenzbereich

2,4-GHz-Frequenzbereich
(2,4000 GHz - 2,4835 GHz)

Maximale Ausgangsleistung

< 10,0 dBm

Modulationsverfahren

FHSS (Freq Hopping Spread Spectrum)

Kompatible BLUETOOTH-Profile²⁾

A2DP (Advanced Audio Distribution
Profile)

AVRCP (Audio Video Remote Control
Profile)

Unterstützter Codec³⁾

SBC⁴⁾

Übertragungsbereich (A2DP)

20 Hz - 20.000 Hz (Abtastfrequenz

32 kHz, 44,1 kHz, 48 kHz)

- 1) Die tatsächliche Reichweite hängt von verschiedenen Faktoren ab, wie z. B. Hindernissen zwischen den Geräten, Magnetfeldern um einen Mikrowellenherd, statischer Elektrizität, Betrieb schnurloser Telefone, Empfangsempfindlichkeit, Betriebssystem, Softwareanwendungen usw.
- 2) BLUETOOTH-Standardprofile geben den Zweck der BLUETOOTH-Kommunikation zwischen den Geräten an.
- 3) Codec: Format für die Audiosignalkomprimierung und -konvertierung
- 4) Abkürzung für Subband-Codec

Frontlautsprecherblöcke L/R

Lautsprechersystem

2-Wege-Lautsprecher,

Bassreflexsystem

Lautsprecher

Tieftöner: 48 mm × 90 mm (Konus)

Hochtöner: 25 mm (Kalotte,
symmetrisch)

Allgemeines

Betriebsspannung

220 V - 240 V Wechselstrom, 50 Hz/
60 Hz

Leistungsaufnahme

Eingeschaltet: 30 W

Bereitschaftsmodus: maximal 0,5 W
(Energiesparmodus)

(Wenn Steuerung für HDMI und
BLUETOOTH-Bereitschaftsmodus
ausgeschaltet sind)

Bereitschaftsmodus: maximal 2 W
(Wenn Steuerung für HDMI
eingeschaltet ist und/oder
BLUETOOTH-Bereitschaftsmodus
eingeschaltet ist)

Abmessungen* (B/H/T)

ca. 900 mm × 64 mm × 90 mm

* einschließlich vorstehender Teile

Gewicht

ca. 2,4 kg

Änderungen, die dem technischen Fortschritt dienen, bleiben vorbehalten.

Abspielbare Dateitypen (USB-Eingang)

Codec	Erweiterung
MP3 (MPEG-1 Audio Layer III)	.mp3
WMA9 Standard	.wma
LPCM (2 Kanäle)	.wav

Hinweise

- Manche Dateien lassen sich aufgrund des Dateiformats, der Dateicodierung oder der Aufnahmebedingungen unter Umständen nicht wiedergeben oder werden ohne Ton wiedergegeben.
- Manche am PC bearbeitete Dateien lassen sich unter Umständen nicht wiedergeben.
- Codierte Dateien wie DRM- und Lossless-Dateien gibt die Anlage nicht wieder.
- Die Anlage kann folgende Dateien oder Ordner auf USB-Geräten erkennen:
 - bis zu 200 Ordner (einschließlich leerer Ordner und Stammordner)
 - bis zu 150 Titel in einem Ordner
 - Ordner bis zur 8. Ebene (einschließlich Stammordner)
- Manche USB-Geräte funktionieren möglicherweise nicht mit dieser Anlage.
- Die Anlage kann MSC-Geräte (Massenspeicherklasse) erkennen.

Unterstützte Audioeingangsformate (HDMI OUT (TV (ARC)) oder TV IN (OPTICAL))

Die Anlage unterstützt folgende Audioformate.

- Dolby Digital
- Lineares PCM, 2 Kanäle

Infos zur BLUETOOTH- Kommunikation

- BLUETOOTH-Geräte sollten in ca.10 Metern Abstand (ohne Hindernisse) voneinander benutzt werden. Die tatsächliche Kommunikationsreichweite kann unter folgenden Bedingungen kürzer sein.
 - Wenn sich eine Person, ein Metallgegenstand, eine Wand oder ein anderes Hindernis zwischen den Geräten mit BLUETOOTH-Verbindung befindet
 - Orte, an denen ein WLAN installiert ist
 - In der Nähe von Mikrowellenherden während des Betriebs
 - Orte, an denen andere elektromagnetische Wellen vorkommen
- BLUETOOTH-Geräte und WLAN (IEEE 802.11b/g/n) verwenden denselben Frequenzbereich (2,4 GHz). Bei Verwendung Ihres BLUETOOTH-Geräts in der Nähe eines Geräts mit WLAN-Funktion können elektromagnetische Störsignale auftreten. Dies kann zu niedrigeren Datenübertragungsraten, Störgeräuschen oder Verbindungsfehlern führen. Falls dies passiert, versuchen Sie folgende Abhilfemaßnahmen:
 - Verwenden Sie diese Anlage mindestens 10 Meter vom WLAN-Gerät entfernt.
 - Schalten Sie das WLAN-Gerät aus, wenn Sie Ihr BLUETOOTH-Gerät in einem Abstand von 10 Metern verwenden.
 - Stellen Sie diese Anlage und das BLUETOOTH-Gerät so nah wie möglich beieinander auf.
- Die von dieser Anlage ausgestrahlten Funkwellen können den Betrieb

bestimmter medizinischer Geräte beeinträchtigen. Da diese Störsignale zu Fehlfunktionen führen können, schalten Sie diese Anlage und das BLUETOOTH-Gerät an den folgenden Orten aus:

- In Krankenhäusern, Zügen, Flugzeugen, an Tankstellen sowie an allen Orten, wo brennbare Gase vorhanden sein können
- In der Nähe von Automatiktüren oder Brandmeldern
- Diese Anlage unterstützt Sicherheitsfunktionen, die die BLUETOOTH-Spezifikation erfüllen, um während der Kommunikation per BLUETOOTH-Technologie eine sichere Verbindung zu gewährleisten. Je nach den Einstellungen sowie anderen Faktoren ist die Sicherheit jedoch u. U. nicht ausreichend. Seien Sie bei der Kommunikation mit der BLUETOOTH-Technologie also immer vorsichtig.
- Sony kann in keiner Weise für Schäden oder andere Verluste haftbar gemacht werden, die durch Sicherheitslücken bei der Übertragung von Informationen mittels BLUETOOTH-Kommunikation entstehen.
- Die BLUETOOTH-Kommunikation kann nicht notwendigerweise bei allen BLUETOOTH-Geräten garantiert werden, die das gleiche Profil wie diese Anlage haben.
- BLUETOOTH-Geräte, die mit dieser Anlage verbunden werden, müssen der BLUETOOTH-Spezifikation von Bluetooth SIG, Inc., entsprechen und dementsprechend zertifiziert sein. Aber auch wenn ein Gerät der BLUETOOTH-Spezifikation entspricht, kann es vorkommen, dass Merkmale oder Spezifikationen des BLUETOOTH-Geräts eine Verbindung unmöglich machen bzw. zu anderen Steuerungsmethoden oder einer anderen Anzeige bzw. Bedienung führen.

- Je nach dem BLUETOOTH-Gerät, das mit dieser Anlage verbunden ist, der Kommunikationsumgebung oder den Umgebungsbedingungen kann es zu Störrauschen kommen oder der Ton kann aussetzen.

Sollten an Ihrer Anlage Probleme auftreten oder sollten Sie Fragen haben, wenden Sie sich bitte an Ihren nächsten Sony-Händler.

Sicherheitsmaßnahmen

Info zur Sicherheit

- Sollte ein Fremdkörper oder Flüssigkeit in das Gehäuse gelangen, ziehen Sie den Netzstecker und lassen Sie die Anlage von qualifiziertem Fachpersonal überprüfen, bevor Sie sie weiter verwenden.
- Klettern Sie nicht auf die Lautsprechereinheit, da Sie herunterfallen und sich verletzen könnten oder es zu Schäden an der Anlage kommen kann.

Info zu Stromquellen

- Achten Sie vor der Inbetriebnahme der Anlage darauf, dass die Betriebsspannung der lokalen Stromversorgung entspricht. Die Betriebsspannung ist auf dem Typenschild an der Unterseite der Lautsprechereinheit angegeben.
- Wenn Sie die Anlage längere Zeit nicht benutzen wollen, trennen Sie sie von der Netzsteckdose. Ziehen Sie zum Trennen des Netzkabels immer am Stecker, niemals am Kabel selbst.
- Aus Sicherheitsgründen ist ein Stift des Steckers breiter als der andere und der Stecker passt nur in einer Richtung in die Netzsteckdose. Wenn Sie den Stecker nicht vollständig in die Steckdose stecken können, wenden Sie sich an Ihren Fachhändler.
- Das Netzkabel darf nur von einer qualifizierten Kundendienststelle ausgetauscht werden.

Info zur Wärmeentwicklung

Die Anlage erwärmt sich während des Betriebs, was jedoch kein Anzeichen für eine Funktionsstörung ist. Wenn Sie die Anlage längere Zeit mit hoher Lautstärke verwenden, steigt die Gehäusetemperatur an der Rück- und Unterseite stark an. Um Verbrennungen zu vermeiden, berühren Sie die Anlage nicht.

Info zur Aufstellung

- Stellen Sie die Anlage an einem ausreichend belüfteten Ort auf, um einen Wärmestau zu vermeiden und die Lebensdauer der Anlage zu verlängern.
- Stellen Sie die Anlage nicht in der Nähe von Wärmequellen oder an einem Ort auf, der direktem Sonnenlicht, außergewöhnlich viel Staub oder mechanischen Erschütterungen ausgesetzt ist.
- Stellen Sie nichts auf die Lautsprechereinheit.
- Wenn die Anlage in Verbindung mit einem Fernsehgerät, Videorecorder oder Kassettendeck verwendet wird, kann es zu Störäuschen kommen und die Bildqualität wird möglicherweise beeinträchtigt. Stellen Sie die Anlage in diesem Fall weiter vom Fernsehgerät, Videorecorder oder Kassettendeck entfernt auf.
- Seien Sie vorsichtig, wenn Sie die Anlage auf besonders behandelte Oberflächen (gewachst, geölt, poliert usw.) stellen, da es zu Flecken oder Verfärbungen kommen kann.
- Achten Sie darauf, sich an den Ecken der Lautsprechereinheit nicht zu stoßen bzw. zu verletzen.

Info zum Betrieb

Schalten Sie die Anlage unbedingt aus und trennen Sie sie vom Stromnetz, bevor Sie andere Geräte anschließen.

Wenn es bei einem Fernsehgerät in der Nähe zu Farbunregelmäßigkeiten kommt

Bei manchen Typen von Fernsehgeräten können Farbunregelmäßigkeiten auftreten.

- Wenn Farbunregelmäßigkeiten auftreten...
Schalten Sie das Fernsehgerät einmal aus und nach 15 bis 30 Minuten wieder ein.
- Wenn immer noch Farbunregelmäßigkeiten auftreten...
Stellen Sie die Anlage weiter vom Fernsehgerät entfernt auf.

Info zur Reinigung

Reinigen Sie die Anlage mit einem weichen, trockenen Tuch. Verwenden Sie keine Scheuerschwämme, Scheuermittel oder Lösungsmittel wie Alkohol oder Benzin.

Sollten an Ihrer Anlage Probleme auftreten oder sollten Sie Fragen haben, wenden Sie sich bitte an Ihren nächsten Sony-Händler.

Urheberrechtsschutz und Markenzeichen

Diese Anlage ist Dolby* Digital-fähig.

* Hergestellt unter Lizenz von Dolby Laboratories.
Dolby, Dolby Audio und das Doppel-D-Symbol sind Markenzeichen der Dolby Laboratories.

Diese Anlage ist mit HDMI™-Technologie (High-Definition Multimedia Interface) ausgerüstet.

Die Begriffe HDMI und HDMI High-Definition Multimedia Interface sowie das HDMI-Logo sind Marken oder eingetragene Marken von HDMI Licensing Administrator, Inc. in den Vereinigten Staaten und anderen Ländern.

Der BLUETOOTH®-Schriftzug und die -Logos sind eingetragene Markenzeichen von Bluetooth SIG, Inc., und ihre Verwendung durch die Sony Corporation erfolgt in Lizenz. Andere Marken und Markennamen sind Eigentum der jeweiligen Rechteinhaber.

Das „BRAVIA“-Logo ist ein Markenzeichen der Sony Corporation.

MPEG Layer-3 Audio-Kodierungstechnologie und Patente wurden von Fraunhofer IIS und Thomson lizenziert.

Windows Media ist eine eingetragene Marke oder Marke der Microsoft Corporation in den USA und/oder in

anderen Ländern.

Dieses Produkt ist durch bestimmte geistige Eigentumsrechte der Microsoft Corporation geschützt. Die Verwendung oder Distribution dieser Technologie außerhalb dieses Produktes ohne Lizenz von Microsoft oder eines bevollmächtigten Microsoft-Tochterunternehmens ist untersagt.

Alle anderen Marken sind Eigentum der jeweiligen Rechteinhaber.

HDMI

<http://www.sony.net/>



* 4 7 2 7 4 1 0 3 2 * (1)

©2018 Sony Corporation Printed in China

4-727-410-32(1)