

SONY

Rear Speaker

SA-RS3S



* 5 0 1 1 5 2 8 2 1 * (1)

Mode d'emploi	FR
Manual de instrucciones	ES

- 1 Préparez une vis (non fournie) adaptée à l'orifice de la fixation murale situé à l'arrière des enceintes.

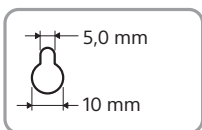
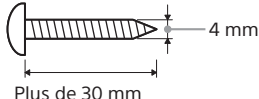

Orifice à l'arrière de l'enceinte arrière

- 2 Choisissez la position de fixation au mur de l'enceinte et fixez la vis à cet endroit.

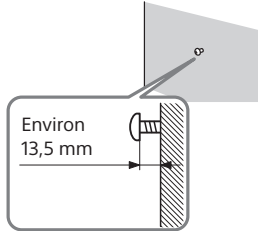

- 3 Accrochez l'enceinte à la vis par l'orifice de la fixation murale. Consultez l'étiquette apposée sur le dessous des enceintes. « REAR R » désigne l'enceinte droite et « REAR L », l'enceinte gauche.

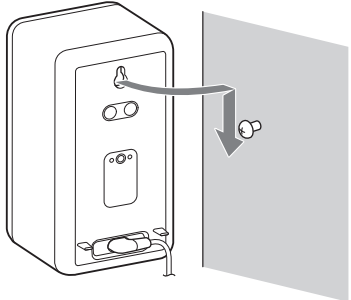

Remarque

Préparez des vis (non fournies) convenant au matériau et à la résistance du mur. Comme un mur en plaques de plâtre est particulièrement fragile, fixez convenablement les vis à une poutre du mur. Fixez les enceintes sur un mur renforcé en confirmant que les enceintes gauche et droite sont à la même hauteur.

Raccordement

Conseil

Vous pouvez connecter le caisson de graves en option à un modèle compatible de la manière suivante, le cas échéant.

- 1 Allumez un modèle compatible.
- 2 Raccordez les cordons d'alimentation secteur (fournis) aux enceintes arrière, puis aux câbles d'alimentation secteur.

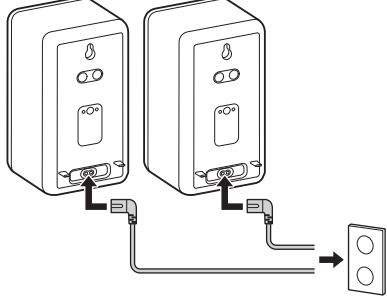

- 3 Vérifiez que les indicateurs d'alimentation des enceintes brillent en vert.

Lorsque les indicateurs d'alimentation brillent en vert, la connexion entre les enceintes et un modèle compatible est établie. Si la connexion n'est pas établie, connectez manuellement les enceintes à un modèle compatible. Plus de détails, reportez-vous à la section « Si la connexion n'est pas établie automatiquement ».

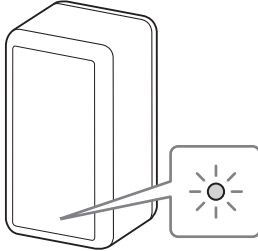

Si la connexion n'est pas établie automatiquement

Si vous ne parvenez pas à connecter automatiquement les enceintes à un modèle compatible ou si vous utilisez plusieurs modèles compatibles et souhaitez spécifier le modèle compatible pour connecter les enceintes, établissez la connexion manuellement. L'opération suivante est décrite pour les enceintes utilisées avec le modèle compatible HT-A7000. Pour ce faire, utilisez la télécommande fournie avec le modèle compatible HT-A7000. Si vous utilisez d'autres modèles compatibles, reportez-vous au mode d'emploi fourni avec ceux-ci.

- 1 Appuyez sur HOME. Le menu d'accueil apparaît sur l'écran du téléviseur.
- 2 Sélectionnez [Config.] - [Réglages avancés] dans le menu d'accueil.
- 3 Sélectionnez [Réglages Enceintes] - [Réglages des enceintes sans fil] - [Démarrer la liaison manuelle]. L'écran [Démarrer la liaison manuelle] apparaît sur l'écran du téléviseur.
- 4 Appuyez sur LINK sur l'enceinte. L'indicateur d'alimentation de l'enceinte dont le bouton LINK a été enfoncé clignote deux fois en vert de manière répétée.
- 5 Sélectionnez [Lancer]. La liaison manuelle commence. Le processus de connexion apparaît sur l'écran du téléviseur. Pour annuler la liaison manuelle, sélectionnez [Annuler].
- 6 Lorsque [Enceinte arrière (D)] et [Enceinte arrière (G)] affichent [Connecté], sélectionnez [Finir].
- 7 Appuyez sur . La liaison est établie et l'indicateur d'alimentation des enceintes brille en vert.

- Remarque**
- Si vous activez [Démarrer la liaison manuelle], [Mode En Liaison] sous [Réglages des enceintes sans fil] est réglé automatiquement sur [Manuelle].
 - Seules les enceintes pour lesquelles [Connecté] a été affiché à l'étape 6 sont connectées à un modèle compatible. Si la connexion des enceintes n'est pas établie, recommencez la procédure de connexion manuelle.

Si la transmission sans fil est instable

Si vous utilisez plusieurs systèmes sans fil, notamment un réseau local sans fil, les signaux sans fil peuvent devenir instables. Dans ce cas, vous pouvez améliorer la transmission en modifiant le réglage suivant. L'opération suivante est décrite pour les enceintes utilisées avec le modèle compatible HT-A7000. Pour ce faire, utilisez la télécommande fournie avec le modèle compatible HT-A7000. Si vous utilisez d'autres modèles compatibles, reportez-vous au mode d'emploi fourni avec ceux-ci.

- 1 Appuyez sur HOME. Le menu d'accueil apparaît sur l'écran du téléviseur.
 - 2 Sélectionnez [Config.] - [Réglages avancés] dans le menu d'accueil.
 - 3 Sélectionnez [Réglages Enceintes] - [Réglages des enceintes sans fil] - [Canal RF].
 - 4 sélectionnez le réglage souhaité.
 - [Oui] (réglage par défaut) : en principe, sélectionnez ce réglage. Le système sélectionne automatiquement le canal le plus approprié à la transmission. Ce mode accentue les interférences sans fil.
 - [Non] : le système sélectionne un canal dans la bande de fréquences limitée pour éviter les interférences sans fil externes. Si la sélection du réglage [Oui] entraîne une chute du son, vous pouvez améliorer la situation en sélectionnant [Non].
- Remarque**
- Si vous faites passer le réglage du paramètre [Canal RF] de [Non] à [Oui], la reconnexion peut prendre 1 minute.
 - Un modèle compatible peut ne pas satisfaire à ce réglage selon le pays ou la région où vous l'achetez.

Dépannage

Si vous rencontrez l'un des problèmes suivants au cours de l'utilisation des enceintes arrière, reportez-vous à ce guide de dépannage pour essayer de le résoudre avant de demander une réparation. Si le problème persiste, consultez votre revendeur Sony le plus proche. Quand vous sollicitez une réparation, n'oubliez pas de rapporter à la fois vos enceintes arrière, un modèle compatible et un caisson de graves en option (non fourni), même si le problème semble limité à un seul de ces appareils. Les solutions suivantes sont décrites pour les enceintes utilisées avec le modèle compatible HT-A7000. Si vous utilisez d'autres modèles compatibles, reportez-vous au mode d'emploi fourni avec ceux-ci.

- Aucun son n'est reproduit à partir des enceintes arrière.**
- Assurez-vous que le cordon d'alimentation secteur de l'enceinte arrière est correctement connecté.
 - Si l'indicateur d'alimentation de l'enceinte arrière ne s'allume pas, procédez comme suit.
 - Assurez-vous que le cordon d'alimentation secteur de l'enceinte arrière est correctement connecté.
 - Appuyez sur (alimentation) sur l'enceinte arrière pour la mettre sous tension.
 - Si l'indicateur d'alimentation de l'enceinte arrière clignote lentement en vert ou s'allume en rouge, essayez de procéder comme suit.
 - Rapprochez l'enceinte arrière d'un modèle compatible afin que l'indicateur d'alimentation de l'enceinte arrière brille en vert.
 - Suivez les étapes de la section « Si la connexion n'est pas établie automatiquement ».
 - Contrôlez l'état de la connexion sans fil. Pour plus de détails, reportez-vous au mode d'emploi fourni avec un modèle compatible.
 - Si l'indicateur d'alimentation de l'enceinte arrière clignote en rouge, appuyez sur (alimentation) sur l'enceinte arrière pour la mettre hors tension et vérifiez si les orifices de ventilation de l'enceinte arrière ne sont pas bloqués.
 - Appuyez sur REAR + sur la télécommande d'un modèle compatible pour augmenter le volume des enceintes arrière.
 - Si vous faites passer le réglage du paramètre [Canal RF] d'un modèle compatible de [Non] à [Oui], la reproduction du son peut prendre 1 minute.
 - Si l'indicateur d'alimentation clignote en rouge, débranchez le cordon d'alimentation secteur de l'enceinte arrière de la prise secteur et rebranchez-le.

AVERTISSEMENT

N'installez pas les enceintes dans un espace confiné, tel qu'une bibliothèque ou un meuble encastré.

Pour réduire le risque d'incendie, n'obstruez pas l'orifice de ventilation des enceintes avec un journal, une nappe, une tenture, etc. N'exposez pas les enceintes à une source de flamme nue (par exemple, une bougie allumée).

Pour réduire le risque d'incendie ou d'électrocution, n'exposez pas ces enceintes à des éclaboussures ou des gouttes d'eau et ne posez pas dessus des objets remplis de liquides, notamment des vases.

Les enceintes ne sont pas déconnectées du secteur tant qu'elles restent branchées sur la prise murale, même si les enceintes proprement dites ont été mises hors tension.

La fiche principale étant utilisée pour débrancher les enceintes du secteur, branchez les enceintes sur une prise secteur facilement accessible. Si vous observez une anomalie sur les enceintes, débranchez immédiatement la fiche principale de la prise secteur.

- Le son est irrégulier ou s'accompagne de bruit.**
- Si un dispositif proche, notamment un réseau local sans fil ou un four à micro-ondes en cours d'utilisation, émet des ondes électromagnétiques, éloignez les enceintes arrière et un modèle compatible de celui-ci.
 - S'il existe un obstacle entre un modèle compatible et les enceintes arrière, éloignez-le ou supprimez-le.
 - Rapprochez un modèle compatible et les enceintes arrière au maximum.
 - Modifiez la connexion réseau du téléviseur ou du lecteur Blu-ray Disc en choisissant un réseau filaire plutôt qu'un réseau sans fil.

Spécifications

SORTIE D'ALIMENTATION (nominale)
30 W + 30 W (à 6 ohms, 1 kHz, 1% DHT)
SORTIE D'ALIMENTATION (référence)
50 W (par canal à 6 ohms, 1 kHz)

Système d'enceintes

Système de 2 enceintes à 2 voies
Bass reflex

Enceinte

Woofer : 46 mm × 54 mm à cône
Tweeter : 16 mm à dôme

Alimentation requise

220 V - 240 V CA, 50 Hz/60 Hz

Consommation électrique

Marche : 11 W
Mode veille : 1 W ou moins

Hors tension : 0,5 W ou moins

Dimensions (l/h/p) (approximatives)

100 mm × 187 mm × 100 mm (parties saillantes exclues)

Poids (approximatif)

1,1 kg

Section transmetteur/récepteur sans fil

Système de communication

Spécification du son sans fil version 4.0

Gamme de fréquences

5 GHz

Méthode de modulation

OFDM

Gammes de fréquences radio et puissance de sortie maximum

Gamme de fréquences	Puissance de sortie maximale
5 150 - 5 250 MHz	<18 dBm
5 250 - 5 350 MHz	<18 dBm
5 470 - 5 600 MHz	<18 dBm
5 650 - 5 725 MHz	<18 dBm
5 725 - 5 850 MHz	<13,98 dBm

Éléments fournis

- Enceinte arrière droite (1), enceinte arrière gauche (1)
- Cordons d'alimentation secteur (2)
- Mode d'emploi (1)

Informations importantes concernant le logiciel

Ce produit inclut un logiciel soumis à la Licence « GPL » (General Public License) GNU ou à la Licence « LGPL » (Lesser General Public License) GNU. Cela implique que les clients ont le droit d'acquies, modifier et redistribuer le code source dudit logiciel conformément aux conditions de la GPL ou LGPL.

Pour plus d'informations sur la GPL, la LGPL et d'autres licences de logiciel contenues dans les enceintes arrière, reportez-vous au mode d'emploi d'un modèle compatible.

Pour utiliser le modèle compatible HT-A7000, reportez-vous à la section [Informations sur les licences de logiciel] sous [Config.] - [Réglages avancés] - [Réglages Système] du menu d'accueil.

Le code source du logiciel utilisé dans ce produit est soumis à la GPL et à la LGPL et est disponible sur le Web. Pour le télécharger, accédez à l'adresse suivante :

URL : <http://oss.sony.net/Products/Linux>

Veillez noter que Sony ne peut pas répondre ou réagir aux demandes concernant le contenu de ce code source.

Toutes les autres marques commerciales appartiennent à leurs propriétaires respectifs.

Le soussigné, Sony Corporation, déclare que cet équipement est conforme à la Directive 2014/53/UE. Le texte complet de la déclaration UE de conformité est disponible à l'adresse internet suivante : <https://compliance.sony.eu>

Le soussigné, Sony Corporation, déclare que cet équipement est conforme aux exigences réglementaires britanniques en vigueur. Le texte complet de la déclaration de conformité est disponible à l'adresse internet suivante : <https://compliance.sony.co.uk>

Pour cet équipement radio, les restrictions suivantes relatives à la mise en service ou aux exigences d'autorisation d'utilisation s'appliquent aux pays suivants : BE, BG, CZ, DK, DE, EE, EL, ES, FR, HR, IT, CY, LV, LT, LU, HU, MT, NL, AT, PL, PT, RO, SI, SK, FI, SE, UK, UK(NI), IS, LI, NO, CH, AL, BA, MK, MD, RS, ME, XK, TR : La bande 5 150 MHz - 5 350 MHz est limitée à une utilisation en intérieur exclusivement.

Cet équipement radioélectrique est destiné à être utilisé avec la ou les versions approuvées du logiciel indiquées dans la déclaration de conformité. Le logiciel chargé sur cet équipement radioélectrique a été vérifié pour se conformer aux exigences des réglementations relatives aux équipements radioélectriques. La version du logiciel peut se trouver dans [Config.] - [Réglages avancés] - [Réglages Enceintes] - [Réglages des enceintes sans fil] - [Version du logiciel] dans le menu d'accueil d'un modèle compatible.

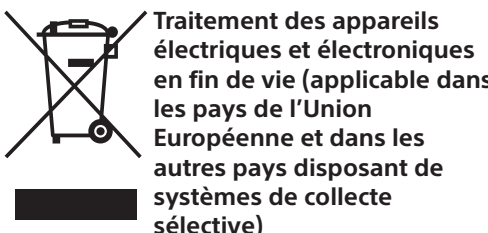

Traitement des appareils électriques et électroniques en fin de vie (applicable dans les pays de l'Union Européenne et dans les autres pays disposant de systèmes de collecte sélective)

Ce symbole, apposé sur le produit ou sur son Ce symbole, apposé sur le produit ou sur son emballage, indique que ce produit ne doit pas être traité avec les déchets ménagers. En revanche, il doit être rapporté à un point de collecte approprié pour le recyclage des équipements électriques et électroniques. En vous assurant que ce produit est bien mis au rebut de façon appropriée, vous participez activement à la prévention des conséquences négatives que leur mauvais traitement pourrait provoquer sur l'environnement et sur la santé humaine. Le recyclage des matériaux contribue par ailleurs à la préservation des ressources naturelles. Pour toute information complémentaire au sujet du recyclage de ce produit, vous pouvez contacter votre municipalité, votre déchetterie locale ou le point de vente où vous avez acheté le produit.

Cet équipement devrait être installé et utilisé en gardant le radiateur à plus de 20 cm du corps d'une personne.

Précautions

Sécurité

- Si un objet ou un liquide pénètre dans l'enceinte arrière, débranchez le système et faites-le vérifier par un technicien qualifié avant de continuer à l'utiliser.
- Ne grimpez pas sur l'enceinte arrière, car vous risqueriez de tomber et de vous blesser ou d'endommager l'enceinte arrière.

Sources d'alimentation

- Avant d'utiliser l'enceinte arrière, assurez-vous que sa tension de fonctionnement correspond à celle du secteur. La tension de fonctionnement est indiquée sur la plaque signalétique située au bas de l'enceinte arrière.
- Débranchez l'enceinte arrière de la prise murale si vous n'envisagez pas de l'utiliser pendant une période prolongée. Pour débrancher le cordon d'alimentation secteur, saisissez sa fiche ; ne tirez jamais directement sur le cordon.
- Une lame de la fiche est plus large que l'autre à des fins de sécurité et s'insère dans la prise murale d'une seule manière. Si vous ne parvenez pas à insérer la fiche à fond dans la prise, contactez votre revendeur.
- Le cordon d'alimentation secteur ne doit être remplacé que dans un centre de service agréé et/ou qualifié.

Accumulation de chaleur

- Bien que l'enceinte arrière chauffe en cours de fonctionnement, il ne s'agit pas d'une anomalie. Si vous utilisez constamment cette enceinte arrière à un volume élevé, la température augmente considérablement sur le dessous et à l'arrière de l'enceinte arrière. Pour éviter de vous brûler, ne touchez pas l'enceinte arrière.

Installation

- Ne placez pas l'enceinte arrière à proximité d'une source de chaleur ou dans un endroit exposé aux rayons du soleil, à une poussière excessive ou à des chocs mécaniques.
- Ne placez aucun objet métallique autre qu'un téléviseur à proximité de l'enceinte arrière. Les fonctions sans fil peuvent être instables.
- Lorsque vous utilisez l'enceinte arrière avec un téléviseur, un magnétoscope ou une platine à cassette, cela peut engendrer du bruit et la qualité de l'image peut en souffrir. Dans ce cas, éloignez l'enceinte arrière du téléviseur, du magnétoscope ou de la platine à cassette.
- Soyez vigilant lorsque vous placez l'enceinte arrière sur une surface qui a subi un traitement spécial (ave de la cire, de l'huile, du polish, etc.), car cela risque de tacher ou de décolorer la surface.
- Ces enceintes arrière ne comportent aucun blindage magnétique. Ne posez pas de cartes magnétiques sur l'enceinte arrière ou à proximité de celle-ci.

Si vous remarquez une irrégularité des couleurs sur un écran de téléviseur proche

Les irrégularités de couleurs peuvent être observées sur certains types de téléviseurs.

Nettoyage

Nettoyez l'enceinte arrière avec un chiffon doux et sec. N'utilisez aucun type de tampon abrasif, de poudre à récurer ou de solvant, tel que de l'alcool ou de la benzine.

Pour toute question ou tout problème concernant votre système, consultez votre revendeur Sony le plus proche.

À propos des modèles compatibles avec l'enceinte arrière

L'enceinte arrière SA-RS3S fonctionne uniquement avec le modèle spécifié. Pour plus d'informations sur les modèles compatibles, visitez le site Web de Sony. Dans le présent mode d'emploi, les opérations sont décrites pour les enceintes utilisées avec le modèle compatible HT-A7000.

Pièces et commandes

Avant

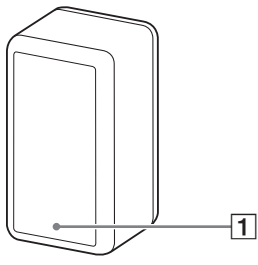

1 Indicateur d'alimentation

- Clignote lentement (en vert) : l'enceinte arrière n'est pas connectée à un modèle compatible.
- Brille (en vert) : l'enceinte arrière est connectée à un modèle compatible.
- Clignote deux fois à plusieurs reprises (en vert) : l'enceinte arrière tente de se connecter à un modèle compatible.
- Clignote/brille (en orange) : le logiciel est en cours de mise à jour.
- Brille (en rouge) : l'enceinte arrière est en mode de veille.
- Est éteinte : l'enceinte arrière est hors tension.

Remarque

La luminosité de l'indicateur d'alimentation est synchronisée avec les paramètres DIMMER d'un modèle compatible.

Arrière

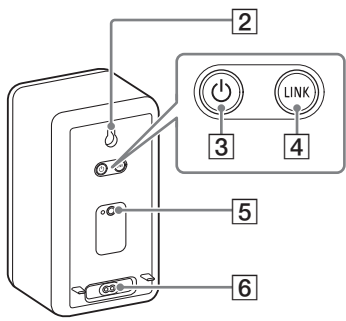

2 Orifice de la fixation murale

- 3 Touche (alimentation)
- 4 Touche LINK
- 5 Orifice de fixation pour support d'enceinte commun
- 6 Entrée secteur

Installation

Installation au sol

L'illustration suivante est un exemple d'installation qui utilise les enceintes avec le modèle compatible HT-A7000 et un caisson de graves en option.

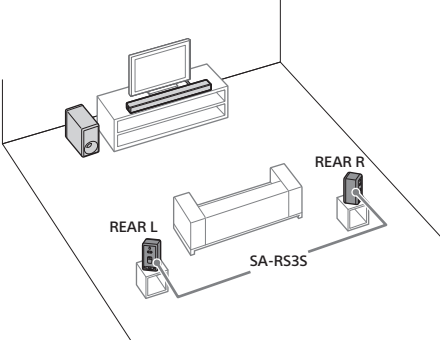

- 1 Identifiez les enceintes gauche et droite à l'aide de l'étiquette apposée sur le dessous de chacune d'elles. « REAR R » désigne l'enceinte droite et « REAR L », l'enceinte gauche.

- 2 Installez les enceintes derrière votre position d'écoute. Les installations suivantes sont recommandées pour profiter efficacement du son surround.
 - Alignez la position en hauteur de l'enceinte sur votre oreille.
 - Orientez les enceintes vers votre position d'écoute.

Remarque

Installez l'enceinte en posant la face inférieure (face qui comporte l'étiquette) en bas. Les installations autres que celle ci-dessus ne sont pas prises en charge.

Conseil

Pour optimiser le son surround, réglez la distance entre l'enceinte et votre position d'écoute à l'aide du menu de configuration d'un modèle compatible. Pour plus de détails, reportez-vous au mode d'emploi fourni avec un modèle compatible.

Fixation au mur

L'illustration suivante est un exemple d'installation qui utilise les enceintes avec le modèle compatible HT-A7000 et un caisson de graves en option.

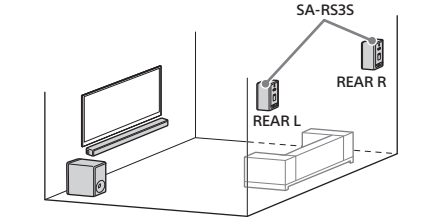

Remarque

- Confiez l'installation à un revendeur Sony ou à un entrepreneur agréé et soyez particulièrement attentif à la sécurité pendant l'installation.
- Sony décline toute responsabilité en cas d'accidents ou de dommages provoqués par une installation incorrecte, la résistance insuffisante du mur, la mauvaise fixation des vis, une catastrophe naturelle, etc.



SONY

Rear Speaker

Mode d'emploi	FR
Manual de instrucciones	ES

SA-RS3S

Acerca de los modelos compatibles con el altavoz trasero

El altavoz trasero SA-RS3S solo funciona con el modelo especificado. Para obtener más información acerca de los modelos compatibles, visite el sitio web de Sony.
En este Manual de instrucciones, las operaciones descritas corresponden a los altavoces utilizados con el modelo compatible HT-A7000.

Elementos y controles

Parte frontal

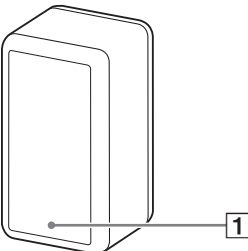

1 Indicador de alimentación

- Parpadeo lento (verde): el altavoz trasero no está conectado a un modelo compatible.
- Encendido (verde): el altavoz trasero está conectado a un modelo compatible.
- Parpadeo dos veces seguidas (verde): el altavoz trasero está intentando conectar con un modelo compatible.
- Parpadeo/encendido (ámbar): el software se está actualizando.
- Encendido (rojo): el altavoz trasero está en modo de espera.
- Se apaga: el altavoz trasero está apagado.

Nota

El brillo del indicador de encendido está sincronizado con los ajustes de DIMMER de un modelo compatible.

Parte posterior

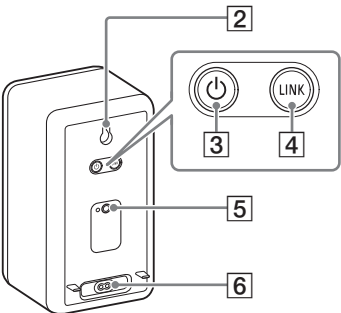

2 Orificio para montaje en pared

3 Botón (encendido)

4 Botón LINK

5 Orificio de montaje del soporte de altavoz general

6 Entrada de CA

- 1 Prepare un tornillo (no incluido) adecuado para el orificio del soporte de montaje en pared de la parte posterior de los altavoces.

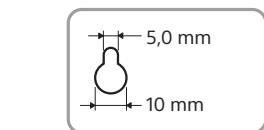
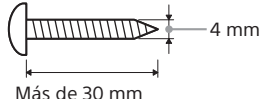

Orificio en la parte posterior del altavoz trasero

- 2 Decida la posición de montaje en la pared del altavoz y apriete allí el tornillo.

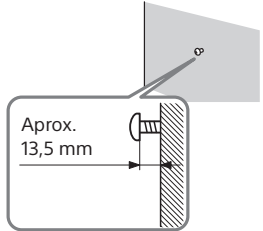

- 3 Cuelgue el orificio de montaje en pared del tornillo.
Compruebe la etiqueta en la base de los altavoces.
"REAR R" corresponde al altavoz derecho y "REAR L" al altavoz izquierdo.

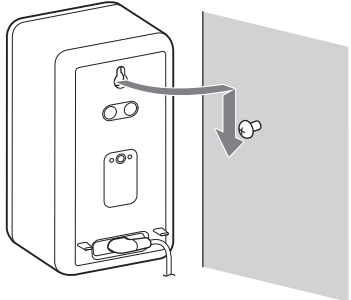

Nota

Prepáre tornillos (no incluidos) adecuados para el tipo de material y la solidez de la pared. Como las paredes de paneles de yeso son especialmente frágiles, fije los tornillos firmemente a una viga de la pared. Monte los altavoces en una pared reforzada, asegurándose de que los altavoces izquierdo y derecho están a la misma altura.

Conexión

Sugerencia

Puede conectar el altavoz potenciador de graves opcional con un modelo compatible de la siguiente forma al realizar la instalación.

- 1 Encienda un modelo compatible.
- 2 Conecte los cables de alimentación de CA (incluidos) a los altavoces traseros y, a continuación, a las tomas de CA.

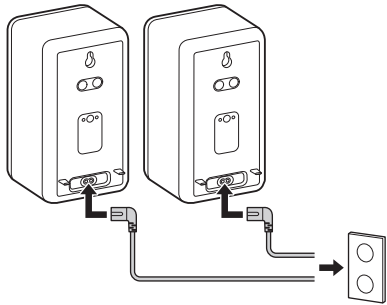

- 3 Asegúrese de que los indicadores de alimentación de los altavoces estén encendidos en verde.

Cuando los indicadores de encendido estén en verde, la conexión entre los altavoces y el modelo compatible se habrá establecido.

Si no se establece la conexión, conecte los altavoces a un modelo compatible de forma manual. Para obtener más información, consulte "Si la conexión no se establece automáticamente".

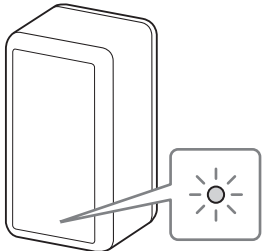

Instalación

Instalación en el suelo

La siguiente ilustración es un ejemplo de instalación que utiliza los altavoces con el modelo compatible HT-A7000 y un altavoz potenciador de graves opcional.

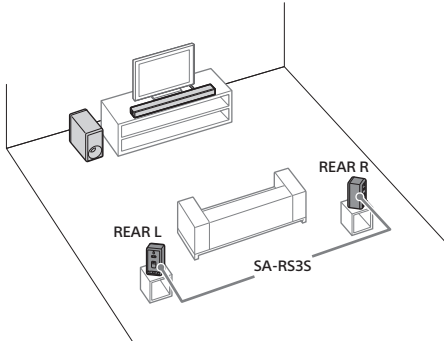

- 1 Compruebe los altavoces traseros izquierdo y derecho consultando la etiqueta que tienen en sus bases.
"REAR R" corresponde al altavoz derecho y "REAR L" al altavoz izquierdo.

- 2 Instale los altavoces detrás de su posición de escucha.
Para disfrutar de un sonido envolvente perfecto se recomiendan las siguientes instalaciones.
 - Alinee la altura del altavoz con la de su oído.
 - Oriente los altavoces hacia su posición de escucha.

Nota

Coloque la base (la cara con la etiqueta) boca abajo para instalar el altavoz. No está permitido realizar otro tipo de instalaciones.

Sugerencia

Para obtener un buen sonido envolvente, ajuste la distancia del altavoz respecto a su posición de escucha utilizando el menú de configuración de un modelo compatible.
Para obtener más información, consulte el Manual de instrucciones incluido con un modelo compatible.

Montaje en la pared

La siguiente ilustración es un ejemplo de instalación que utiliza los altavoces con el modelo compatible HT-A7000 y un altavoz potenciador de graves opcional.

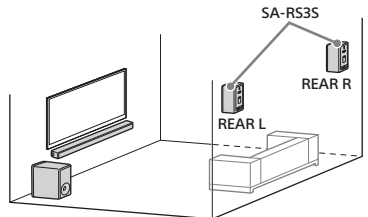

Nota

- Haga que realice la instalación un distribuidor de Sony o un contratista con licencia y preste una atención especial a la seguridad durante la instalación.
- Sony no se hace responsable de los accidentes o daños provocados por una instalación incorrecta, una pared de solidez insuficiente, un montaje inadecuado de los tornillos, desastres naturales, etc.

Si la conexión no se establece automáticamente

Si no puede conectar los altavoces a un modelo compatible automáticamente o si usa varios modelos compatibles y quiere especificar el modelo compatible para la conexión de los altavoces, realice la conexión manual.
La siguiente operación corresponde a los altavoces utilizados con el modelo compatible HT-A7000. Utilice el mando a distancia incluido con el modelo compatible HT-A7000 al realizar esta operación.
Si utiliza otros modelos compatibles, consulte el Manual de instrucciones incluido con cada uno.

- 1 Pulse HOME.
El menú Home aparece en la pantalla del televisor.
- 2 Seleccione [Configurar] - [Ajustes avanzados] en el menú de inicio.
- 3 Seleccione [Ajustes de los altavoces] - [Ajustes de los altavoces inalámbricos] - [Comenzar enlace manual].
Aparecerá la pantalla [Comenzar enlace manual] en la pantalla del televisor.
- 4 Pulse LINK en el altavoz.
El indicador de alimentación del altavoz en el que se ha pulsado LINK parpadea dos veces en verde de forma repetida.
- 5 Seleccione [Iniciar].
Empieza el enlace manual.
El proceso de conexión aparece en la pantalla del televisor.
Para cancelar el enlace manual, seleccione [Cancelar].
- 6 Si en [Altavoz trasero (Der.)] y [Altavoz trasero (Izq.)] aparece [Conectado], seleccione [Terminar].
- 7 Pulse .
Se establece el enlace y el indicador de alimentación de los altavoces está en verde.

Nota

- Si utiliza [Comenzar enlace manual], [Modo de enlace] de [Ajustes de los altavoces inalámbricos] se ajusta automáticamente en [Manual].
- Solo los altavoces en los que aparezca [Conectado] en el paso 6 pueden conectarse con un modelo compatible. Si no puede establecerse la conexión de los altavoces, realice de nuevo la conexión manual.

Si la transmisión inalámbrica es inestable

Si utiliza varios sistemas inalámbricos, como una LAN inalámbrica, es posible que las señales inalámbricas sean inestables. En este caso, la calidad de la transmisión puede mejorar modificando los siguientes ajustes.
La siguiente operación corresponde a los altavoces utilizados con el modelo compatible HT-A7000. Utilice el mando a distancia incluido con el modelo compatible HT-A7000 al realizar esta operación.
Si utiliza otros modelos compatibles, consulte el Manual de instrucciones incluido con cada uno.

- 1 Pulse HOME.
El menú Home aparece en la pantalla del televisor.
- 2 Seleccione [Configurar] - [Ajustes avanzados] en el menú de inicio.
- 3 Seleccione [Ajustes de los altavoces] - [Ajustes de los altavoces inalámbricos] - [Canal RF].
- 4 Seleccione el ajuste que desee.
 - [SI] (ajuste predeterminado): seleccione este ajuste en condiciones normales. El sistema selecciona automáticamente el mejor canal para la transmisión. Modo más resistente a las interferencias inalámbricas.
 - [No]: el sistema selecciona un canal de la banda de frecuencia limitada para evitar interferencias inalámbricas externas. Si se producen pérdidas de sonido mientras [SI] está seleccionado, puede mejorarse seleccionando [No].

Nota

- Si modifica el ajuste de [Canal RF] de [No] a [SI], puede necesitar hasta 1 minuto para volver a establecer la conexión.
- Es posible que un modelo compatible no tenga este ajuste, en función del país/región en el que lo haya adquirido.

Solución de problemas

Si experimenta los problemas siguientes mientras utiliza los altavoces traseros, consulte esta guía de solución de problemas para intentar resolverlos antes de solicitar una reparación. Si no puede solucionar algún problema, póngase en contacto con el distribuidor de Sony más cercano.

Al solicitar la reparación, asegúrese de llevar sus altavoces traseros, el modelo compatible y el altavoz potenciador de graves opcional (no incluido, aunque parezca que solo uno tenga un problema. Las siguientes soluciones corresponden a los altavoces utilizados con el modelo compatible HT-A7000.

Si utiliza otros modelos compatibles, consulte el Manual de instrucciones incluido con cada uno.

- No se escucha sonido de los altavoces traseros.
 - ➔ Asegúrese de que el cable de alimentación de CA del altavoz trasero esté bien conectado.
- Si el indicador de alimentación del altavoz trasero no se enciende, pruebe lo siguiente.
 - Asegúrese de que el cable de alimentación de CA del altavoz trasero esté bien conectado.
 - Pulse (alimentación) del altavoz trasero para encenderlo.
- Si el indicador de alimentación del altavoz trasero parpadea despacio en verde, o si permanece iluminado en rojo, pruebe lo siguiente.
 - Sitúe el altavoz trasero en un punto cercano a un modelo compatible, para que el indicador de encendido del altavoz trasero se ilumine en verde.
 - Siga los pasos de "Si la conexión no se establece automáticamente".
 - Compruebe el estado de la conexión inalámbrica. Para obtener más información, consulte el Manual de instrucciones incluido con un modelo compatible.
- Si el indicador de alimentación del altavoz trasero parpadea en rojo, pulse (alimentación) en el altavoz trasero para apagarlo y compruebe si su orificio de ventilación está obstruido.
- Pulse REAR + en el mando a distancia de un modelo compatible para subir el volumen de los altavoces traseros.
- Si modifica la configuración de [Canal RF] de un modelo compatible de [No] a [SI], el sonido puede tardar 1 minuto en emitirse.
- Si el indicador de alimentación parpadea en rojo, desconecte el cable de alimentación de CA del altavoz trasero de la toma de CA y vuelva a conectarlo.

El sonido salta o tiene ruido.

- Si hay cerca un dispositivo que genera ondas electromagnéticas, como una LAN inalámbrica o un horno microondas en funcionamiento, aparte los altavoces traseros del modelo compatible.
- Si hay un obstáculo entre un modelo compatible y los altavoces traseros, aparte o aleje el obstáculo.
- Sitúe el modelo compatible y los altavoces traseros lo más cerca posible unos de otros.
- Cambie la conexión de red del televisor o el reproductor de Blu-ray Disc de inalámbrico a conexión con cable.

Especificaciones

POTENCIA (nominal)

30 W + 30 W (a 6 ohmios, 1 kHz, 1% THD)

POTENCIA (referencia)

50 W (por canal a 6 ohmios, 1 kHz)

Sistema de altavoces

Sistema de 2 altavoces de 2 vías

Reflejo de graves

Altavoz

Altavoz de graves: 46 mm x 54 mm tipo cónico

Altavoz de agudos: 16 mm tipo cúpula

Requisitos de alimentación

220 V - 240 V CA, 50 Hz/60 Hz

Consumo de energía

Encendido: 11 W

En espera: 1 W o menos

Apagado: 0,5 W o menos

Dimensiones (an./al./pr.) (aprox.)

100 mm x 187 mm x 100 mm (sin incluir partes salientes)

Peso (aprox.)

1,1 kg

Sección de receptor/transmisor

inalámbrico

Sistema de comunicación

Especificación de sonido inalámbrico versión 4.0

Banda de frecuencia

5 GHz

Método de modulación

OFDM

Bandas de frecuencia de radio y potencia de salida máxima

Banda de frecuencia

Potencia de salida máxima

5.150 - 5.250 MHz <18 dBm

5.250 - 5.350 MHz <18 dBm

5.470 - 5.600 MHz <18 dBm

5.650 - 5.725 MHz <18 dBm

5.725 - 5.850 MHz <13,98 dBm

Elementos incluidos

- Altavoz trasero derecho (1), altavoz trasero izquierdo (1)
- Cables de alimentación de CA (2)
- Manual de instrucciones (1)

Información importante acerca del software

Este producto contiene software sujeto a una licencia pública general GNU ("GPL") o una licencia pública general reducida GNU ("LGPL"). En virtud de estas licencias, los clientes tienen derecho a adquirir, modificar y redistribuir el código fuente de dicho software, de conformidad con las condiciones de la GPL o la LGPL.

Para obtener información sobre el método de confirmación de las licencias GPL, LGPL y otras licencias de software incluidas en los altavoces traseros, consulte el Manual de instrucciones de un modelo compatible.
Si utiliza el modelo compatible HT-A7000, consulte [Información sobre la Licencia del Software] en [Configurar] - [Ajustes avanzados] - [Ajustes del sistema] en el menú de inicio.

El código fuente del software utilizado en este producto está sujeto a la GPL y la LGPL, y está disponible online. Para descargarlo, visite la siguiente dirección:

URL: <http://oss.sony.net/Products/Linux>

Tenga en cuenta que Sony no puede responder a consultas relacionadas con el contenido de este código fuente.

Todas las otras marcas comerciales son marcas comerciales de sus respectivos propietarios.

ADVERTENCIA

No instale los altavoces en un espacio cerrado, como una estantería o un armario empotrado.

Para reducir el riesgo de incendio, no cubra la abertura de ventilación de los altavoces con periódicos, paños, cortinas, etc.
No exponga los altavoces a fuentes de llamas vivas (velas encendidas, por ejemplo).

Para reducir el riesgo de incendio o descarga eléctrica, no exponga los altavoces a goteos ni salpicaduras de líquidos. No coloque objetos llenos de líquido, como vasos, sobre los altavoces.

Aunque los apague, los altavoces no se desconectarán de la red mientras permanezcan conectados a la toma de CA.

Puesto que el enchufe principal se utiliza para desconectar los altavoces de la red, asegúrese de enchufar los altavoces a una toma de corriente que sea de fácil acceso. Si observa cualquier anomalía en los altavoces, desenchufe el enchufe principal de la toma de corriente de inmediato.

No poner este producto cerca de aparatos médicos.

Este producto (incluyendo los accesorios) tiene un imán (o imanes) que puede interferir con marcapasos, válvulas de derivación programables para el tratamiento de la hidrocefalia, o con otros aparatos médicos. No ponga el producto cerca de personas que utilicen dichos aparatos médicos. Consulte con su médico antes de utilizar este producto si utiliza cualquiera de dichos aparatos médicos.

Solo para usos interiores.

Para los altavoces

La placa de características se encuentra en la base de los altavoces.

Para modelos con la marca CE o la marca UKCA en los altavoces

La validez de la marca CE está limitada a los países en los que es de aplicación legal, principalmente los países del EEE (Espacio Económico Europeo) y Suiza. La validez de la marca UKCA está limitada a los países en los que es de aplicación legal, principalmente UK.

Para los clientes de Europa

Aviso para los clientes: la siguiente información es aplicable únicamente a productos vendidos en países en los cuales rigen las directivas de la UE y/o los requisitos legales correspondientes en vigor en el Reino Unido

Este producto ha sido fabricado por, o en nombre de Sony Corporation.

Importador UE y Reino Unido: Sony Europe B.V.

Las consultas relacionadas con el Importador a la UE o con la conformidad del producto en Europa deben dirigirse al representante autorizado por el fabricante, Sony Belgium, bijkantoor van Sony Europe B.V., Da Vincilaan 7-D1, 1930 Zaventem, Bélgica. Las consultas relacionadas con el Importador al Reino Unido o con la conformidad del producto en el Reino Unido deben dirigirse al representante autorizado por el fabricante, Sony Europe B.V., The Heights, Brooklands, Weybridge, Surrey KT13 0XW, Reino Unido.



Precauciones

Seguridad

- Si cae algún objeto o líquido en el interior del altavoz trasero, desenchufe el sistema y deje que personal cualificado lo inspeccione antes de seguir utilizándolo.
- No se suba al altavoz trasero, ya que podría caerse y hacerse daño, o dañar el altavoz trasero.

Fuentes de alimentación

- Antes de utilizar el altavoz trasero, compruebe que el voltaje de funcionamiento es idéntico al del suministro eléctrico local. El voltaje de funcionamiento figura en la placa de características de la parte trasera del altavoz trasero.
- Si no va a utilizar el altavoz trasero durante mucho tiempo, asegúrese de desenchufarlo de la toma de corriente de la pared. Para desenchufar el cable de alimentación de CA, tire del enchufe y no del cable.
- Si no va a utilizar el altavoz trasero durante mucho tiempo, aparte el enchufe completamente en la toma de corriente, póngase en contacto con el distribuidor.
- El cable de alimentación de CA debe ser sustituido únicamente en un taller de servicio cualificado.

Acumulación de calor

- Aunque el altavoz trasero se caliente durante el funcionamiento, esto no indica una anomalía. Si utiliza este altavoz trasero de forma continuada a un volumen alto, la temperatura aumentará considerablemente en las partes trasera e inferior. Para evitar quemaduras, no toque el altavoz trasero.

Colocación

- No coloque el altavoz trasero cerca de fuentes de calor, ni en lugares expuestos a la luz solar directa, a polvo excesivo o a impactos mecánicos.
- No coloque objetos metálicos cerca del altavoz trasero, aparte de un televisor. La conexión inalámbrica podría perder estabilidad.
- Si el altavoz trasero se utiliza junto con un televisor, una videograbadora o una pletina de cassette, podría producirse ruido y la calidad de imagen podría verse afectada. En ese caso, aparte el altavoz trasero del televisor, la videograbadora o la pletina de cassette.
- Tenga precaución si coloca el altavoz trasero sobre una superficie que tenga un tratamiento especial (con cera, aceite, abrillantador, etc.), pues pueden aparecer manchas o decoloración en la superficie.
- Los altavoces de este altavoz trasero no tienen blindaje magnético. No coloque tarjetas magnéticas encima del altavoz trasero o cerca del mismo.

Si observa irregularidades de color en una pantalla de un televisor cercano

Pueden observarse irregularidades de color en ciertos tipos de televisores.

Limpieza

Limpie el altavoz trasero con un paño suave y seco. No utilice estropajos abrasivos, polvo desengrasante ni disolventes, como alcohol o bencina.

Si tiene alguna pregunta o hay algún problema que afecta a su sistema, póngase en contacto con el distribuidor de Sony más cercano.