

Le logiciel de ce système est susceptible d'être mis à jour. Pour en savoir plus sur les éventuelles mises à jour disponibles, visitez l'URL suivante.

El software de este sistema podría actualizarse en el futuro. Para obtener más información sobre las actualizaciones disponibles, visite la siguiente URL.

De software van dit systeem kan in de toekomst worden bijgewerkt. Meer informatie over beschikbare updates vindt u op de volgende URL.

- Pour les clients en Europe/Para clientes de Europa/Voor klanten in Europa  
<https://www.sony.eu/support>
- Pour les clients de l'Asie-Pacifique/Para clientes de Asia-Pacífico/Voor klanten in Azië en de Stille Oceaan  
<https://www.sony-asia.com/support>



COMPATIBLE WITH

**dts x**

**Dolby Vision**

**LDAC**

**Dolby Atmos**

**HDMI**

Chromecast built-in



\* 5 0 2 9 4 8 0 2 2 \* (2)

**SONY®**

Sound Bar

Mode d'emploi FR

Manual de instrucciones ES

Gebruiksaanwijzing NL

**IMPORTANT – Lisez le contrat de licence logiciel utilisateur final avant d'utiliser votre produit Sony.** Le fait d'utiliser votre produit implique votre acceptation du contrat de licence logiciel utilisateur final. Le contrat de licence logiciel entre vous et Sony est disponible à l'adresse URL suivante : [https://rd1.sony.net/help/ht/eula21/h\\_zz/](https://rd1.sony.net/help/ht/eula21/h_zz/)

## AVERTISSEMENT

N'installez pas le système d'enceintes dans un espace confiné, tel qu'une bibliothèque ou un meuble encastré.

Pour réduire le risque d'incendie, n'obstruez pas l'orifice de ventilation du système d'enceintes avec un journal, une nappe, une tenture, etc.

N'exposez pas le système d'enceintes à une source de flamme nue (par exemple, une bougie allumée).

Pour réduire le risque d'incendie ou d'électrocution, n'exposez pas ce système d'enceintes à des éclaboussures ou des gouttes d'eau et ne posez pas des objets remplis de liquides, notamment des vases, sur ce système d'enceintes.

Le système d'enceintes n'est pas déconnecté du secteur tant qu'il reste branché sur la prise murale, même si le système d'enceintes proprement dit a été mis hors tension.

La fiche principale étant utilisée pour débrancher le système d'enceintes du secteur, branchez le système d'enceintes sur une prise secteur facilement accessible. Si vous observez une anomalie sur le système d'enceintes, débranchez immédiatement la fiche principale de la prise secteur.

## ATTENTION

Risque d'explosion si la batterie est remplacée par une batterie de type non équivalent.

N'exposez pas les piles ou un appareil contenant des piles à une chaleur excessive, notamment aux rayons directs du soleil ou à des flammes.

## Ne placez pas ce produit près d'appareils médicaux.

Ce produit (y compris les accessoires) comporte un ou des aimants qui peuvent perturber les stimulateurs cardiaques, les valves de dérivation programmables pour le traitement de l'hydrocéphalie ou d'autres appareils médicaux. Ne placez pas ce produit près de personnes utilisant ce type d'appareil médical. Consultez votre médecin avant d'utiliser ce produit si vous utilisez ce type d'appareil médical.

Lorsque vous connectez le système d'enceintes à Internet, utilisez le routeur (modem ADSL ou unité de réseau optique avec fonction de routeur fournie par le fournisseur Internet, point d'accès Wi-Fi, etc.). Si vous vous connectez à Internet sans utiliser de routeur, un problème de sécurité peut survenir. Si vous n'êtes pas certain que le dispositif à prise murale de la ligne réseau possède une fonction de routeur, interrogez le gestionnaire de votre appartement ou votre fournisseur Internet.

Utilisation en intérieur uniquement.

## Câbles recommandés

Des câbles et des connecteurs blindés et mis à la terre correctement doivent être utilisés pour le raccordement aux ordinateurs hôtes et/ou aux périphériques.

## Pour l'enceinte-barre

La plaque signalétique est située sur le dessous de l'enceinte-barre.

Cet appareil a été testé et répond aux normes définies dans la réglementation EMC pour l'utilisation d'un câble de connexion inférieur à 3 mètres.

## Pour les clients en Europe

### Remarque aux clients : les informations suivantes sont uniquement applicables aux équipements vendus dans des pays où les directives UE et/ou les exigences réglementaires britanniques sont en vigueur

Ce produit a été fabriqué par ou pour le compte de Sony Corporation.

Importateur dans l'UE et au Royaume-Uni : Sony Europe B.V.

Les questions basées sur la législation européenne pour l'importateur ou relatives à la conformité des produits doivent être adressées au mandataire : Sony Belgium, bijkantoor van Sony Europe B.V., Da Vincilaan 7-D1, 1930 Zaventem, Belgique.

Les questions basées sur la législation britannique pour l'importateur ou relatives à la conformité des produits au Royaume-Uni doivent être adressées au mandataire : Sony Europe B.V., The Heights, Brooklands, Weybridge, Surrey KT13 0XW, Royaume-Uni.



Le soussigné, Sony Corporation, déclare que cet équipement est conforme à la Directive 2014/53/UE.

Le texte complet de la déclaration UE de conformité est disponible à l'adresse internet suivante :

<https://compliance.sony.eu>

Le soussigné, Sony Corporation, déclare que cet équipement est conforme aux exigences réglementaires britanniques en vigueur.

Le texte complet de la déclaration de conformité est disponible à l'adresse internet suivante :

<https://compliance.sony.co.uk>

Pour cet équipement radio, les restrictions suivantes relatives à la mise en service ou aux exigences d'autorisation d'utilisation s'appliquent aux pays suivants : BE, BG, CZ, DK, DE, EE, IE, EL, ES, FR, HR, IT, CY, LV, LT, LU, HU, MT, NL, AT, PL, PT, RO, SI, SK, FI, SE, UK, UK(NI), IS, LI, NO, CH, AL, BA, MK, MD, RS, ME, XK, TR :

La bande 5 150 MHz - 5 350 MHz est limitée à une utilisation en intérieur exclusivement.

Cet équipement radioélectrique est destiné à être utilisé avec la ou les versions approuvées du logiciel indiquées dans la déclaration de conformité. Le logiciel chargé sur cet équipement radioélectrique a été vérifié pour se conformer aux exigences des réglementations relatives aux équipements radioélectriques. La version du logiciel figure dans [Informations système] sous  [Config.] - [Réglages avancés] - [Réglages Système].

## Connexion Internet et adresse IP

Des données techniques telles que l'adresse IP [ou des détails du dispositif] sont utilisées lorsque ce produit est connecté à Internet pour mettre le logiciel à jour ou recevoir des services tiers. Pour les mises à jour de logiciel, ces données techniques peuvent être communiquées à des serveurs de mise à jour afin de vous fournir la mise à jour logicielle appropriée à votre dispositif. Si

vous ne souhaitez pas du tout que de telles données techniques soient utilisées, ne configurez pas la fonctionnalité Internet sans fil.



**Elimination des piles et accumulateurs et des équipements électriques et électroniques usagés (applicable**

**dans les pays de l'Union Européenne et dans les autres pays disposant de systèmes de collecte sélective)**

Ce symbole apposé sur le produit, la pile ou l'accumulateur, ou sur l'emballage, indique que le produit et les piles et accumulateurs fournis avec ce produit ne doivent pas être traités comme de simples déchets ménagers. Sur certains types de piles, ce symbole apparaît parfois combiné avec un symbole chimique. Le symbole pour le plomb (Pb) est rajouté lorsque ces piles contiennent plus de 0,004 % de plomb. En vous assurant que les produits, piles et accumulateurs sont mis au rebut de façon appropriée, vous participez activement à la prévention des conséquences négatives que leur mauvais traitement pourrait provoquer sur l'environnement et sur la santé humaine. Le recyclage des matériaux contribue par ailleurs à la préservation des ressources naturelles. Pour les produits qui, pour des raisons de sécurité, de performance ou d'intégrité des données, nécessitent une connexion permanente à une pile ou à un accumulateur intégré(e), il conviendra de vous rapprocher d'un Service Technique qualifié pour effectuer son remplacement. En rapportant votre appareil électrique, les piles et accumulateurs en fin de vie à un point de collecte approprié vous vous assurez que le produit, la pile ou

l'accumulateur intégré sera traité correctement. Pour tous les autres cas de figure et afin d'enlever les piles ou accumulateurs en toute sécurité de votre appareil, reportez-vous au manuel d'utilisation. Rapportez les piles et accumulateurs, et les équipements électriques et électroniques usagés au point de collecte approprié pour le recyclage. Pour toute information complémentaire au sujet du recyclage de ce produit ou des piles et accumulateurs, vous pouvez contacter votre municipalité, votre déchetterie locale ou le point de vente où vous avez acheté ce produit.

Cet équipement devrait être installé et utilisé en gardant le radiateur à plus de 20 cm du corps d'une personne.

**Précaution relative à la fixation de l'enceinte-barre au mur**  
**Veillez à utiliser les supports de fixation murale fournis lorsque vous fixez l'enceinte-barre au mur.**

Veillez à utiliser les supports de fixation murale fournis lorsque vous fixez l'enceinte-barre au mur. Ne fixez pas l'enceinte-barre directement au mur. La température à l'intérieur de l'enceinte-barre augmente considérablement et cela peut provoquer des dommages ou dysfonctionnements.

# Table des matières

À propos des manuels du système d'enceintes .....	7
---	---

Contenu de l'emballage	→	Guide de démarrage (document séparé)
------------------------	---	--------------------------------------

Ce que vous pouvez faire avec le système d'enceintes .....	8
Guide des pièces et des commandes .....	10
Utilisation du menu d'accueil .....	14

## Installation

Installation du système d'enceintes .....	15
Connexion d'un téléviseur .....	18
Lorsque votre téléviseur dispose d'une prise S-CENTER SPEAKER IN .....	19
Connexion d'un dispositif AV .....	20
Raccordement à la prise secteur .....	22
Exécution des réglages initiaux .....	23
Connexion des enceintes en option .....	24

## Visualisation d'images

Regarder la télévision .....	26
Lecture du dispositif AV connecté .....	26

## Écoute de la musique/du son

Écoute du son d'un téléviseur Sony à l'aide de la fonction BLUETOOTH® .....	27
Écoute de la musique/du son avec la fonction BLUETOOTH .....	30
Écoute de la musique stockée sur un dispositif USB .....	32
Écoute du son du téléviseur ou du dispositif connecté en utilisant un casque .....	33

## Écoute de la musique par connexion à un réseau

Ce que vous pouvez faire en connectant le système d'enceintes à un réseau .....	36
---	----

## Réglage du volume et de la qualité du son

Réglage du volume .....	38
Profiter de l'effet Surround (SOUND FIELD) .....	39
Rendre les dialogues plus audibles (VOICE) .....	40
Profiter d'un son clair associé à un niveau de volume réduit durant la nuit (NIGHT) .....	40
Réglage de l'écart temporel entre l'image et le son .....	41
Profiter d'un son de diffusion multiplex (AUDIO) .....	41
Réglage du volume des dialogues pendant la lecture de contenus DTS:X .....	42

## Utilisation du système d'enceintes par interverrouillage avec un téléviseur

Commande du système d'enceintes par interverrouillage avec un téléviseur (fonction Commande pour HDMI) .....	44
Commande du système d'enceintes par interverrouillage avec un téléviseur compatible avec la fonction « BRAVIA » Sync .....	46

## Modification des réglages

Modification de la luminosité de l'afficheur du panneau avant et des indicateurs (DIMMER) .....	47
---	----

Économie d'énergie en mode de veille .....	48
Exécution de Régl. facile .....	48
Exécution de Réglages avancés .....	49
Mise à jour du logiciel .....	50

## **Dépannage**

Dépannage .....	52
Réinitialisation du système d'enceintes .....	62

## **Informations complémentaires**

Spécifications .....	63
Gammes de fréquences radio et puissance de sortie maximum .....	65
Types de fichiers audio pouvant être lus .....	66
Formats audio en entrée pris en charge .....	67
Communication BLUETOOTH .....	68
Précautions .....	69
Droits d'auteur et marques commerciales .....	71
Index .....	73

---

# À propos des manuels du système d'enceintes

Les informations incluses dans chaque manuel s'organisent comme indiqué ci-dessous.

## Guide de démarrage



Présente les procédures initiales relatives à l'installation et à l'établissement des connexions nécessaires pour utiliser le système d'enceintes, ainsi que les opérations à effectuer avant de lire de la musique.

## Mode d'emploi (ce document)



- Explique les opérations de base.
- Connexion à un téléviseur ou à d'autres dispositifs
  - Lecture de la musique/du son des dispositifs connectés à l'aide d'un câble HDMI ou via la fonction BLUETOOTH
  - Réglage du son, etc.

## Guide d'aide (manuel web)

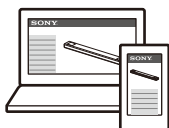

Pour les clients des Amériques

[https://rd1.sony.net/help/ht/a5000/h\\_uc/](https://rd1.sony.net/help/ht/a5000/h_uc/)



Pour les clients des autres pays/régions

[https://rd1.sony.net/help/ht/a5000/h\\_zz/](https://rd1.sony.net/help/ht/a5000/h_zz/)



Décrit toutes les opérations, y compris l'utilisation avancée.

- Lecture de la musique/du son avec la fonction réseau
- Détails des éléments de menu, etc.

## Conseils

- Les instructions figurant dans ces manuels décrivent les opérations utilisant les commandes de la télécommande. Vous pouvez utiliser les touches de l'enceinte-barre si elles portent des noms identiques ou similaires à ceux de la télécommande.
- Les caractères entre crochets [ ] apparaissent sur l'écran du téléviseur ou sur l'afficheur du panneau avant.
- Certains détails ne figurent pas sur les illustrations.

---

## Contenu de l'emballage

Reportez-vous au Guide de démarrage (document séparé).

## Ce que vous pouvez faire avec le système d'enceintes

Le système d'enceintes prend en charge des formats audio basés sur des objets tels que Dolby Atmos et DTS:X ainsi que des formats vidéo HDR tels que HDR10, HLG et Dolby Vision.

### Téléviseur

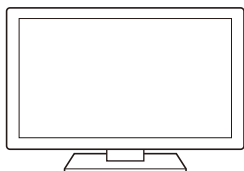

- « Regarder la télévision » (page 26)
- « Écoute du son d'un téléviseur Sony à l'aide de la fonction BLUETOOTH® » (page 27)

### Lecteur Blu-ray Disc™, décodeur, console de jeu, etc.

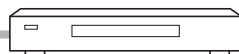

« Lecture du dispositif AV connecté » (page 26)

### Dispositif USB



« Écoute de la musique stockée sur un dispositif USB » (page 32)

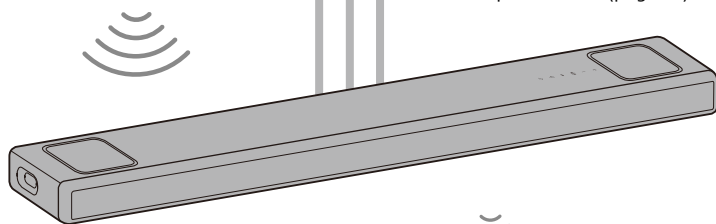

### Dispositif mobile

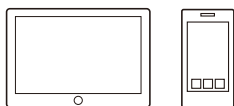

« Écoute de la musique/du son avec la fonction BLUETOOTH® » (page 30)

### Casque



« Écoute du son du téléviseur ou du dispositif connecté en utilisant un casque » (page 33)



## Réseau



« Ce que vous pouvez faire en connectant le système d'enceintes à un réseau » (page 36)

Pour ce qui concerne la méthode de connexion au réseau et les fonctions activées avec la connexion réseau, reportez-vous au Guide d'aide (manuel web).

Pour les clients des Amériques

[https://rd1.sony.net/help/ht/a5000/h\\_uc/](https://rd1.sony.net/help/ht/a5000/h_uc/)



Pour les clients des autres pays/régions

[https://rd1.sony.net/help/ht/a5000/h\\_zz/](https://rd1.sony.net/help/ht/a5000/h_zz/)



## Enceintes en option



Pour ce qui concerne les opérations relatives aux enceintes arrière et au caisson de graves en option, reportez-vous à leurs modes d'emploi.

Vérifiez la prise en charge des enceintes et du caisson de graves en option sur le site web Sony.

# Guide des pièces et des commandes

## Enceinte-barre

### Avant

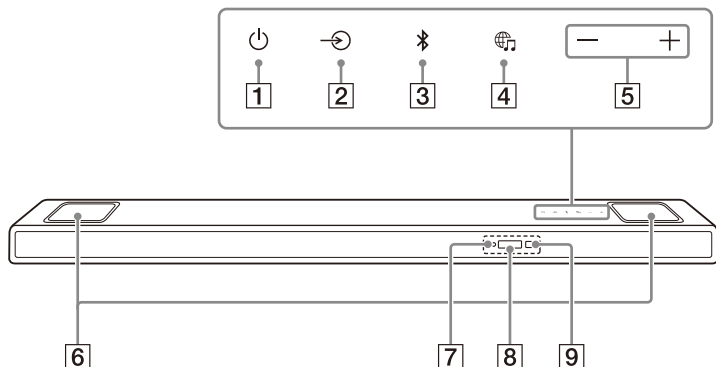

#### **1** Touche (alimentation)

Met le système d'enceintes sous tension ou en mode de veille.

#### **2** Touche (sélection d'entrée)

Sélectionne l'entrée de lecture sur le système d'enceintes.

#### **3** Touche **BLUETOOTH** (page 27)

#### **4** Touche (**MUSIC SERVICE**)

Si vous avez précédemment lu de la musique sur Spotify sur le système d'enceintes, vous pouvez reprendre la lecture en appuyant sur cette touche. Cette touche peut ne pas être disponible dans certains pays/certaines régions.

#### **5** Touches +/- (volume)

#### **6** Enceintes supérieures

Reproduisent le son vers le haut.

##### **Remarque**

Ne posez rien sur les enceintes supérieures et manipulez-les avec précaution.

#### **7** Indicateur **BLUETOOTH**

- Clignote rapidement en bleu : lorsque le jumelage est en mode veille
- Clignote en bleu : tentative de connexion **BLUETOOTH**.
- S'allume en bleu : la connexion **BLUETOOTH** a été établie.

#### **8** Afficheur du panneau avant

#### **9** Capteur de télécommande

Dirigez la télécommande vers le capteur de télécommande afin d'utiliser le système d'enceintes.

## Arrière

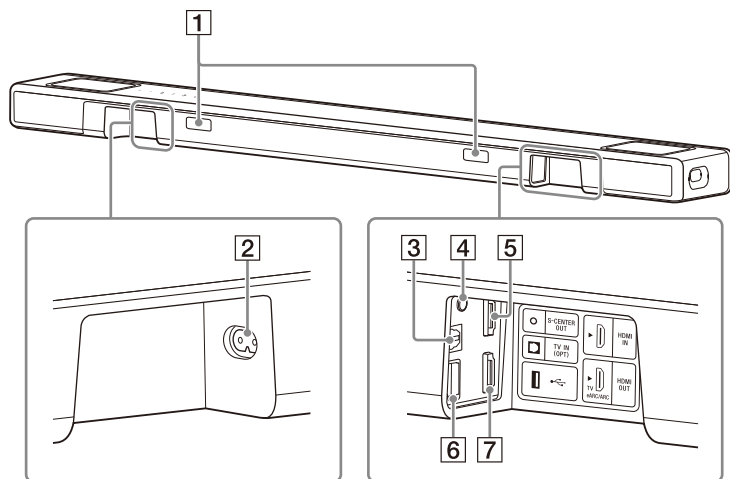

### 1 IR repeater

Transmet au téléviseur le signal à distance de la télécommande du téléviseur.

### 2 Entrée secteur

### 3 Prise TV IN (OPT)

### 4 Prise S-CENTER OUT (page 19)

### 5 Prise HDMI IN

### 6 Port (USB) (page 32)

### 7 Prise HDMI OUT (TV eARC/ARC)

Permet de connecter un téléviseur possédant une prise d'entrée HDMI à l'aide d'un câble HDMI.

Le système d'enceintes est compatible eARC et ARC. ARC est la fonction qui envoie le son du téléviseur vers un dispositif AV tel que le système d'enceintes à partir de la prise HDMI du téléviseur. eARC est une extension d'ARC et permet la transmission de l'objet audio et des contenus LPCM multicanal qui ne peuvent être transmis par ARC.

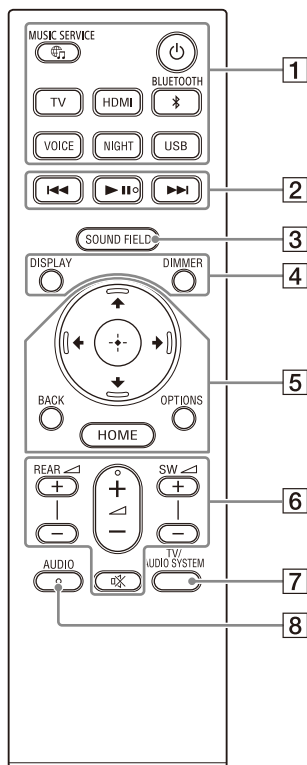

## 1 (alimentation)

Met le système d'enceintes sous tension ou en mode de veille.

## Touche (MUSIC SERVICE)

Si vous avez précédemment lu de la musique sur Spotify sur le système d'enceintes, vous pouvez reprendre la lecture en appuyant sur cette touche. Cette touche peut ne pas être disponible dans certains pays/certaines régions.

## BLUETOOTH (page 30)

## TV (page 26)

## HDMI (page 26)

## USB (page 32)

## VOICE (page 40)

## NIGHT (page 40)

## 2 Touches de lecture

### (précédent/suivant)

Sélectionne la plage ou le fichier précédent/suivant. Le maintien enfoncé effectue une recherche vers l'arrière ou l'avant (retour/avance rapide) pendant la lecture.

### (lecture/pause)\*

Démarre, interrompt ou redémarre la lecture (reprise).

## 3 SOUND FIELD (page 39)

## 4 DIMMER (page 47)

### DISPLAY

Affiche sur l'écran du téléviseur les informations de lecture. Les informations de lecture apparaissent sur l'afficheur du panneau avant pour l'entrée TV.

**5** ↑/↓/←/→ (haut/bas/gauche/droite) (page 14)

⊕ (entrée) (page 14)

**BACK** (page 14)

**OPTIONS** (page 42)

Affiche le menu des options sur l'écran du téléviseur.

Le menu des options apparaît sur l'afficheur du panneau avant pour l'entrée TV.

**HOME** (page 14)

**6** REAR ◀ (volume des enceintes arrière) +/-

Permet de régler le volume des enceintes arrière en option lorsque vous les raccordez.

◀ (volume) +/-

Règle le volume.

**SW** ◀ (volume du caisson de graves) +/-

Permet de régler le volume du caisson de graves incorporé ou d'un caisson de graves en option lorsque vous le raccordez.

⊗ (silencieux)

Coupe temporairement le son.

**7** TV/AUDIO SYSTEM

Bascule la sortie du son du téléviseur connecté entre le téléviseur et le système d'enceintes.

#### Remarque

Cette touche fonctionne dans les conditions suivantes.

- Le téléviseur connecté est compatible avec la fonction Commande du son du système.
- La fonction Commande pour HDMI du système d'enceintes est activée (page 44).

**8** AUDIO\* (page 41)

\* Les touches AUDIO, ▶|| (lecture/pause) et ◀ (volume) + comportent un point tactile. Laissez-le vous guider pendant l'utilisation.

## À propos du remplacement des piles de la télécommande

Lorsque le système d'enceintes ne réagit plus aux commandes de la télécommande, remplacez les deux piles par des neuves.

Utilisez des piles au manganèse R03 (taille AAA) pour le remplacement.

# Utilisation du menu d'accueil

Vous pouvez afficher le menu d'accueil sur l'écran du téléviseur en connectant le système d'enceintes et le téléviseur avec un câble HDMI.

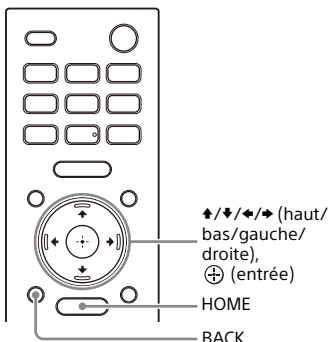

## 1 Appuyez sur HOME.

Le menu d'accueil apparaît sur l'écran du téléviseur.

## 2 Appuyez sur ▲/▼/▶ (haut/gauche/droite) pour sélectionner la catégorie souhaitée, puis appuyez sur ▼ (bas) ou ⊕ (entrée).

Les éléments de la catégorie sélectionnée apparaissent dans la liste de catégorie sur l'écran du téléviseur.

Catégorie	Description
[Regarder]	Sélectionne l'entrée du téléviseur ou du dispositif AV connecté au système d'enceintes.

Catégorie	Description
[Écouter]	Sélectionne l'entrée du dispositif audio connecté au système d'enceintes ou le service de musique pour le lire sur le système d'enceintes.
[Config.]	Effectue les réglages initiaux de base en utilisant la fonction [Régl. facile] ou divers paramètres avancés du système d'enceintes.

## 3 Appuyez sur ▲/▼/◀/▶ (haut/bas/gauche/droite) pour sélectionner l'élément souhaité, puis appuyez sur ⊕ (entrée).

L'entrée sélectionnée ou l'affichage de réglage apparaît sur l'écran du téléviseur. Pour revenir à l'écran précédent, appuyez sur BACK.

## Installation

# Installation du système d'enceintes

## Installation de l'enceinte-barre

Pour l'installation, reportez-vous au Guide de démarrage (document séparé).

## Fixation de l'enceinte-barre au mur

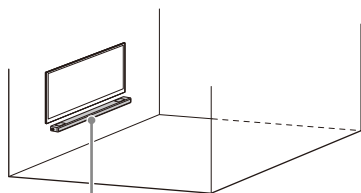

Enceinte-barre

### Remarques

- Préparez des vis (non fournies) convenant au matériau et à la solidité du mur. Si le matériau du mur n'est pas suffisamment résistant, le mur risque d'être endommagé.
- Fixez fermement les vis dans une poutre du mur.
- Accrochez l'enceinte-barre à l'horizontale sur le mur renforcé.
- Confiez l'installation à un revendeur Sony ou à un entrepreneur agréé et soyez particulièrement attentif à la sécurité pendant l'installation.
- Sony décline toute responsabilité en cas d'accidents ou de dommages provoqués par une installation incorrecte, la solidité insuffisante du mur, la mauvaise fixation des vis, des catastrophes naturelles, etc.

- Deux personnes ou plus sont requises pour suspendre l'enceinte-barre en toute sécurité.

- 1** Préparez deux vis (non fournies) adaptées aux orifices du support de fixation murale (fourni).

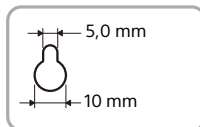
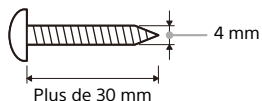

Orifice du support de fixation murale

- 2** Mesurez la profondeur du téléviseur monté (A) et vérifiez l'espace requis entre le bas du téléviseur et le haut de l'enceinte-barre (B) dans le tableau ci-dessous.

L'espace requis évite que le téléviseur interfère avec le son surround de sortie de l'enceinte-barre vers le plafond.

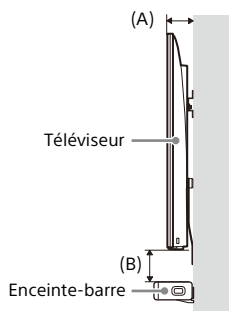

Profondeur du téléviseur monté (A)	Espace requis entre le bas du téléviseur et le haut de l'enceinte-barre (B)
Moins de 110 mm	120 mm ou plus
110 mm ou plus	200 mm ou plus

- 3** Alignez la ligne verticale au-dessus de la « **↑ ① LIGNE CENTRALE DU TÉLÉVISEUR** » imprimée sur le **CALIBRE DE MONTAGE MURAL** (fourni) avec le centre de la largeur de votre téléviseur.

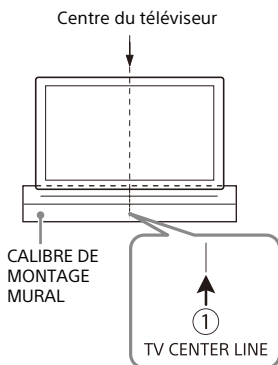

- 4** Alignez la « **← ② LIGNE SUPÉRIEURE DE L'ENCEINTE-BARRE** » imprimée sur le **CALIBRE DE MONTAGE MURAL** avec le bas de l'espace requis entre le bas du téléviseur et le haut de l'enceinte-barre (B) calculé à l'étape 2, puis collez le **CALIBRE DE MONTAGE MURAL** au mur en utilisant du ruban adhésif disponible dans le commerce, etc.

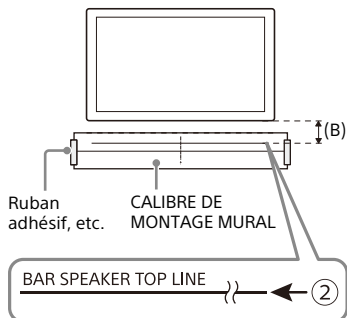

- 5** Fixez fermement les vis préparées à l'étape 1 dans les repères de vis sur la « **← ③ LIGNE DE VIS** » imprimée sur le **CALIBRE DE MONTAGE MURAL**.

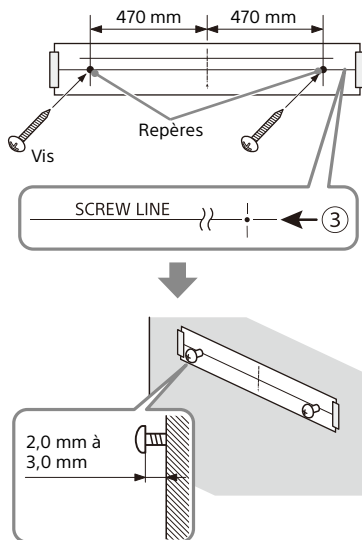

- 6** Retirez le **CALIBRE DE MONTAGE MURAL**.



- 7** Suspendez les supports de fixation murale sur les vis sur le mur.

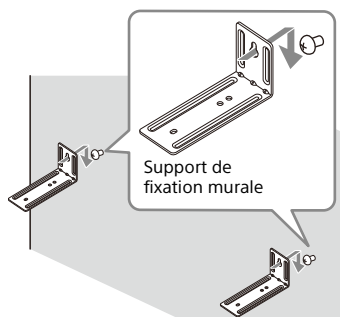

- 8** Placez l'enceinte-barre sur les supports de fixation murale.

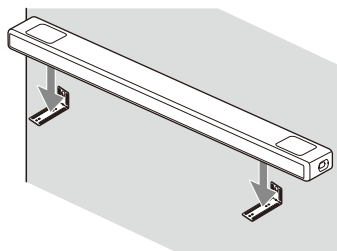

- 9** Alignez les positions des trous de vis sur le dessous de l'enceinte-barre et les trous du support de fixation murale, puis fixez l'enceinte-barre sur les supports de fixation murale en serrant fermement les vis (fournies).

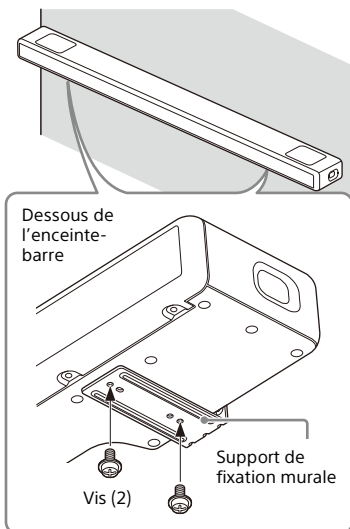

#### Remarques

- Lorsque vous collez le CALIBRE DE MONTAGE MURAL au mur, aplanissez-le complètement.
- Veillez à utiliser les supports de fixation murale fournis lorsque vous fixez l'enceinte-barre sur un mur. Ne fixez pas directement l'enceinte-barre sur un mur. La température à l'intérieur de l'enceinte-barre augmente considérablement et peut occasionner des dommages ou des dysfonctionnements.

#### Installation des enceintes en option

Reportez-vous au mode d'emploi des enceintes en option.

## Connexion d'un téléviseur

### Connexion d'un téléviseur compatible ARC/eARC

- 1 Connectez la prise HDMI IN compatible ARC/eARC du téléviseur et la prise HDMI OUT (TV eARC/ARC) du système d'enceintes avec le câble HDMI (fourni).

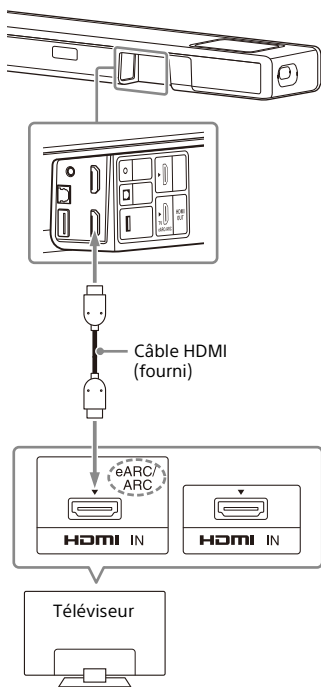

#### Remarques

- Assurez-vous que les connecteurs sont correctement insérés.

- Activez la fonction Commande pour HDMI du téléviseur. Si la fonction Commande pour HDMI n'est pas activée, le son du téléviseur ne sera reproduit à partir du système d'enceintes.

### Connexion d'un téléviseur non compatible ARC/eARC

- 1 Connectez la prise HDMI IN du téléviseur et la prise HDMI OUT (TV eARC/ARC) du système d'enceintes avec le câble HDMI (fourni).

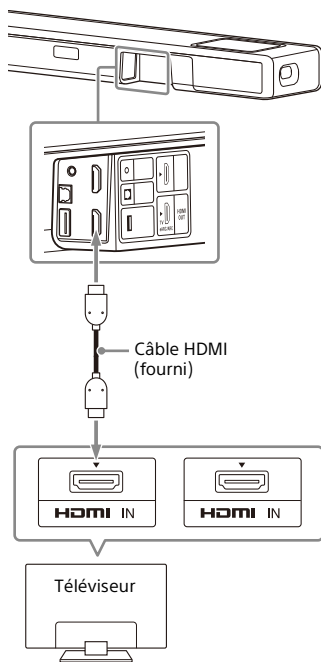

- 2** Connectez la prise de sortie numérique optique du téléviseur et la prise TV IN (OPT) du système d'enceintes avec un câble numérique optique (non fourni).

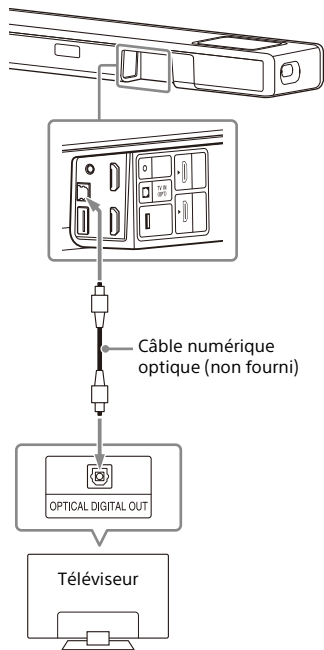

**Remarques**

- Assurez-vous que les connecteurs sont correctement insérés.
- Insérez la fiche du câble numérique optique dans le bon sens en vérifiant la forme de la fiche et celle du connecteur situé sur l'enceinte-barre et le téléviseur. Si la fiche est insérée en force dans le mauvais sens, le connecteur et la fiche peuvent être endommagés.

## Lorsque votre téléviseur dispose d'une prise S-CENTER SPEAKER IN

Vous pouvez reproduire la partie centrale du son du système d'enceintes par le téléviseur en raccordant le téléviseur comme suit.

- 1** Raccordez le système d'enceintes et le téléviseur avec le câble HDMI (fourni) (page 18).
- 2** Connectez la prise S-CENTER SPEAKER IN du téléviseur et la prise S-CENTER OUT du système d'enceintes avec le câble du mode haut-parleur central TV (fourni).

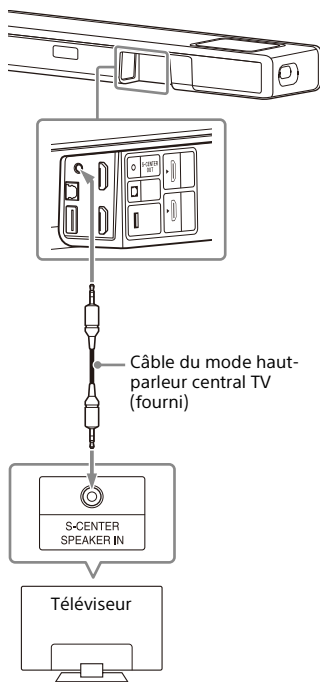

### Remarque

Assurez-vous que les connecteurs sont correctement insérés.

### Conseil

Si la longueur du câble du mode haut-parleur central TV n'est pas suffisante, utilisez un mini-câble stéréo disponible dans le commerce.

## Connexion d'un dispositif AV

### Connexion d'un dispositif AV compatible avec les formats vidéo 2K/4K

Vous pouvez reproduire du son Dolby Atmos ou Dolby TrueHD et du DTS:X en haute qualité en connectant un dispositif AV au système d'enceintes.

- 1 Connectez la prise HDMI OUT du dispositif AV et la prise HDMI IN du système d'enceintes avec un câble HDMI (non fourni).

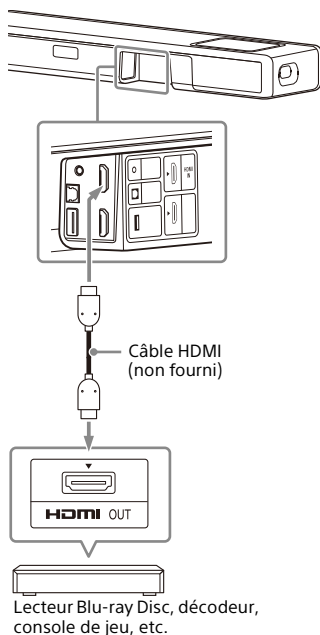

### Remarque

Assurez-vous que les connecteurs sont correctement insérés.

### Conseils

- Si le téléviseur est compatible eARC, vous pouvez également reproduire du son haute qualité en connectant un dispositif AV à la prise HDMI IN du téléviseur. Dans ce cas, activez la fonction eARC du téléviseur.
- Choisissez le câble HDMI et le réglage [Format du signal HDMI] appropriés en fonction des formats vidéo en sortie du dispositif connecté au système d'enceintes. Pour plus d'informations, reportez-vous au Guide d'aide.

## Connexion d'un dispositif AV compatible avec le format vidéo 8K

Lorsque vous connectez un dispositif AV en procédant comme suit, vous pouvez lire de la vidéo 8K et du son haute qualité, tel que Dolby Atmos, Dolby TrueHD ou DTS:X.

- 1** Raccordez le système d'enceintes et le téléviseur avec le câble HDMI (fourni) (page 18).
- 2** Vérifiez que la prise HDMI IN compatible eARC du téléviseur est compatible avec l'entrée vidéo 8K. Reportez-vous au mode d'emploi du téléviseur.
- 3** Connectez un dispositif AV en procédant comme suit, selon le cas.

### Lorsque la prise HDMI IN compatible eARC du téléviseur prend en charge l'entrée vidéo 8K :

Connectez la prise HDMI IN du système d'enceintes et la prise HDMI OUT d'un dispositif AV avec un câble HDMI (non fourni).

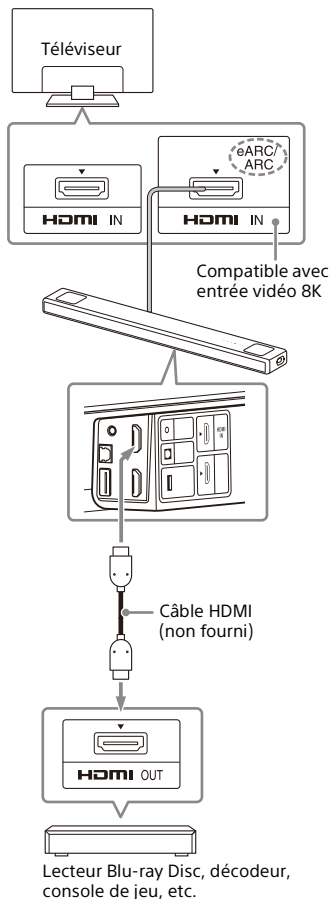

## Lorsque la prise HDMI IN compatible eARC du téléviseur ne prend pas en charge l'entrée vidéo 8K :

Connectez la prise HDMI OUT d'un dispositif AV à la prise HDMI IN compatible avec l'entrée vidéo 8K du téléviseur avec un câble HDMI (non fourni).

Assurez-vous que la fonction eARC du téléviseur est activée.

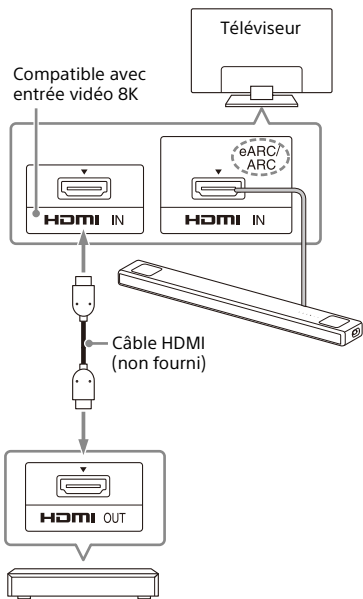

Lecteur Blu-ray Disc, décodeur, console de jeu, etc.

### Remarque

Assurez-vous que les connecteurs sont correctement insérés.

### Conseil

Choisissez le câble HDMI et le réglage [Format du signal HDMI] appropriés en fonction des formats vidéo en sortie du dispositif connecté au système d'enceintes. Pour plus d'informations, reportez-vous au Guide d'aide.

## Raccordement à la prise secteur

- 1 Raccordez le cordon d'alimentation secteur (fourni) à l'entrée secteur du système d'enceintes, puis raccordez à la prise secteur.

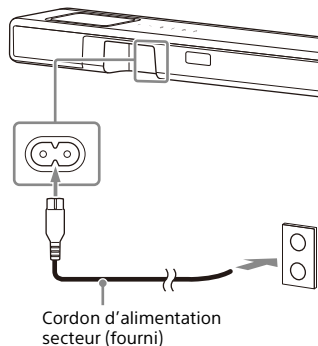

## Exécution des réglages initiaux

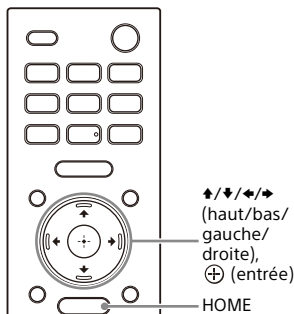

- 1 Appuyez sur HOME sur la télécommande fournie avec le système d'enceintes pour mettre le système d'enceintes sous tension.

Utilisez la télécommande en la dirigeant vers l'avant de l'enceinte-barre.

- 2 Patientez jusqu'à ce que [PLEASE WAIT] disparaisse de l'afficheur du panneau avant et que l'indication suivante apparaisse sur l'afficheur du panneau avant.

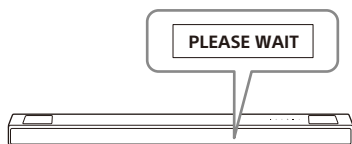

- 3 Mettez le téléviseur sous tension.

- 4 Suivez les instructions de l'écran affiché sur le téléviseur pour effectuer les réglages initiaux.

Si l'écran des réglages initiaux ne s'affiche pas, utilisez la télécommande du téléviseur pour basculer l'entrée du téléviseur sur l'entrée HDMI connectée au système d'enceintes, puis appuyez sur HOME sur la télécommande du système d'enceintes.

Écran des réglages initiaux



- Appuyez sur ↑/↓/←/→ (haut/bas/gauche/droite) et sur ⊕ pour sélectionner l'élément en suivant les instructions affichées à l'écran.
- Si vous utilisez le caisson de graves/les enceintes arrière en option, connectez-les en suivant les instructions de l'écran [Vérification de la connexion des enceintes sans fil].
- Une fois que [La configuration est terminée.] apparaît, sélectionnez [En savoir plus].

### Remarque

En fonction de l'ordre dans lequel vous mettez sous tension le téléviseur et le système d'enceintes, le système d'enceintes peut être silencieux et l'indication [MUTING] peut apparaître sur l'afficheur du panneau avant du système d'enceintes. Si cela se produit, mettez tous les dispositifs hors tension, puis, après avoir mis le téléviseur sous tension, mettez le système d'enceintes sous tension.

# Connexion des enceintes en option

## Connexion des enceintes en option par la connexion manuelle

L'enceinte en option est connectée au système d'enceintes automatiquement lorsqu'elle est mise sous tension. Pour plus de détails, reportez-vous au mode d'emploi de l'enceinte en option.

Si l'enceinte en option ne peut pas être connectée au système d'enceintes automatiquement, établissez la connexion manuelle en suivant les étapes ci-dessous.

- 1 Appuyez sur HOME.**  
Le menu d'accueil apparaît sur l'écran du téléviseur.
- 2 Sélectionnez  [Config.] - [Réglages avancés] dans le menu d'accueil.**
- 3 Sélectionnez [Réglages Enceintes] - [Réglages des enceintes sans fil] - [Démarrer la liaison manuelle].**  
L'écran [Démarrer la liaison manuelle] apparaît sur l'écran du téléviseur.
- 4 Appuyez sur LINK sur l'enceinte en option.**  
L'indicateur d'alimentation de l'enceinte en option dont la touche LINK a été enfoncée clignote à deux reprises en vert.
- 5 Sélectionnez [Lancer].**  
La connexion manuelle démarre. Le processus de connexion apparaît sur l'écran du téléviseur. Pour annuler la connexion manuelle, sélectionnez [Annuler].

**6** Lorsque l'enceinte en option que vous souhaitez connecter affiche [Connecté], sélectionnez [Finir].

**7** Appuyez sur  (entrée).  
La connexion manuelle est établie et l'indicateur d'alimentation de l'enceinte en option brille en vert.

### Remarques

- Si vous exécutez les commandes [Démarrer la liaison manuelle],  [Config.] - [Réglages avancés] - [Réglages Enceintes] - [Réglages des enceintes sans fil] - [Mode En liaison] est réglé sur [Manuelle] automatiquement.
- Seules les enceintes ayant affiché [Connecté] à l'étape 6 sont connectées au système d'enceintes. Si l'enceinte en option n'est pas correctement connectée, exécutez l'opération à nouveau à partir de l'étape 1.

### Si la transmission sans fil est instable

Si vous utilisez plusieurs systèmes sans fil, notamment un LAN sans fil, les signaux sans fil deviennent instables. Dans ce cas, la transmission peut être améliorée en modifiant le réglage suivant.

- 1 Appuyez sur HOME.**  
Le menu d'accueil apparaît sur l'écran du téléviseur.
- 2 Sélectionnez  [Config.] - [Réglages avancés] dans le menu d'accueil.**
- 3 Sélectionnez [Réglages Enceintes] - [Réglages des enceintes sans fil] - [Canal RF].**
- 4 Sélectionnez le réglage souhaité.**
  - [Oui] : en principe, vous sélectionnez ce réglage. Le système d'enceintes sélectionne automatiquement le meilleur



canal de transmission. Un mode le plus puissant pour les interférences sans fil.

- [Non] : le système d'enceintes sélectionne un canal à partir de la bande de fréquences limitée pour éviter les interférences sans fil externes. Si une perte de son se produit lorsque [Oui] est sélectionné, il peut être amélioré en sélectionnant [Non].

#### **Remarques**

- Si vous modifiez le réglage [Canal RF] en passant de [Non] à [Oui], la reconnexion peut prendre 1 minute.
- Ce réglage n'apparaît pas selon les pays/régions.

### Regarder la télévision

- 1 Appuyez sur HOME.**  
Le menu d'accueil apparaît sur l'écran du téléviseur.
- 2 Sélectionnez  [Regarder] - [TV] dans le menu d'accueil.**
- 3 Sélectionnez le programme à l'aide de la télécommande du téléviseur.**  
Le programme de télévision sélectionné apparaît sur l'écran du téléviseur et le son du téléviseur est reproduit par le système d'enceintes.
- 4 Réglez le volume (page 38).**

#### Remarque

Lorsque l'enceinte-barre fait obstruction devant le capteur de télécommande du téléviseur et que vous ne pouvez pas commander le téléviseur à l'aide de la télécommande, activez la fonction IR repeater du système d'enceintes. Pour plus d'informations, reportez-vous au Guide d'aide.

#### Conseil

Vous pouvez sélectionner [TV] directement en appuyant sur TV sur la télécommande.

### Lecture du dispositif AV connecté

- 1 Appuyez sur HOME.**  
Le menu d'accueil apparaît sur l'écran du téléviseur.
- 2 Sélectionnez  [Regarder] - [HDMI] dans le menu d'accueil.**  
L'image du dispositif sélectionné apparaît sur l'écran du téléviseur et le son est reproduit par le système d'enceintes.
- 3 Réglez le volume (page 38).**

#### Conseil

Vous pouvez sélectionner [HDMI] directement en appuyant sur HDMI sur la télécommande.

## Écoute de la musique/du son

# Écoute du son d'un téléviseur Sony à l'aide de la fonction **BLUETOOTH®**

## Ce que vous pouvez faire en connectant un téléviseur à l'aide de la fonction **BLUETOOTH**

Lorsque vous utilisez le téléviseur Sony\* avec la fonction **BLUETOOTH**, vous pouvez écouter le son du téléviseur ou du dispositif connecté au téléviseur en connectant le système d'enceintes et le téléviseur sans fil.

\* Le téléviseur doit être compatible avec le profil A2DP (Advanced Audio Distribution Profile) du profil **BLUETOOTH**.

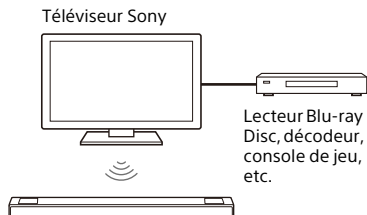

### Remarque

Si vous connectez le système d'enceintes et le téléviseur à l'aide de la fonction **BLUETOOTH**, vous ne pouvez pas afficher l'écran de commande du système d'enceintes tel que l'écran d'accueil sur le téléviseur ; vous ne pouvez pas non plus utiliser des fonctions du système d'enceintes autres que la fonction d'écoute du son du téléviseur ou du dispositif connecté au téléviseur. Pour utiliser toutes les fonctions du

système d'enceintes, connectez le système d'enceintes et le téléviseur avec le câble HDMI (fourni) (page 18).

## Écoute du son du téléviseur en connectant le système d'enceintes et le téléviseur sans fil

Vous devez jumeler le système d'enceintes et le téléviseur à l'aide de la fonction **BLUETOOTH**.

Le jumelage est le processus requis pour enregistrer mutuellement à l'avance les informations sur les dispositifs **BLUETOOTH** à connecter.

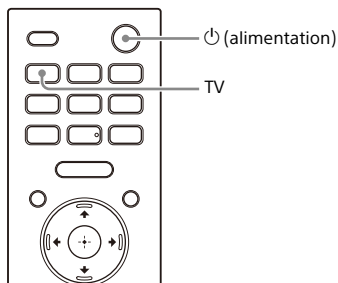

- 1 Mettez le téléviseur sous tension.**
- 2 Appuyez sur ⏻ (alimentation) pour mettre le système d'enceintes sous tension.**
- 3 Maintenez simultanément enfoncées la touche **BLUETOOTH** de l'enceinte-barre et la touche **TV** de la télécommande pendant 5 secondes.**

Le système d'enceintes entre en mode de jumelage **BLUETOOTH**. [TV (BT) ON] et [PAIRING] apparaissent sur l'afficheur du panneau avant.

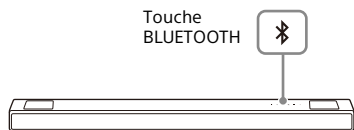

- 4** Assurez-vous que l'indicateur **BLUETOOTH** de l'enceinte-barre clignote rapidement en bleu et que l'indication **[PAIRING]** apparaît sur l'afficheur du panneau avant.

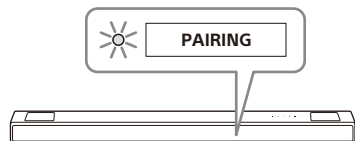

- 5** Sur le téléviseur, recherchez le système d'enceintes en effectuant l'opération de jumelage.

La liste des dispositifs **BLUETOOTH** détectés apparaît sur l'écran du téléviseur.

Pour savoir comment jumeler le dispositif **BLUETOOTH** au téléviseur, reportez-vous au mode d'emploi du téléviseur.

- 6** Jumelez le système d'enceintes et le téléviseur en sélectionnant « **HT-A5000** » dans la liste affichée sur l'écran du téléviseur.

- 7** Assurez-vous que l'indicateur **BLUETOOTH** de l'enceinte-barre s'allume en bleu et que l'indication **[TV (BT)]** apparaît sur l'afficheur du panneau avant.

Une connexion entre le système d'enceintes et le téléviseur a été établie.

- 8** Sélectionnez le programme ou l'entrée du dispositif avec la télécommande du téléviseur.

Le son de l'image affichée sur l'écran du téléviseur est reproduit à partir du système d'enceintes.

- 9** Réglez le volume du système d'enceintes avec la télécommande du téléviseur.

Lorsque vous appuyez sur la touche Silencieux de la télécommande du téléviseur, le son est coupé temporairement.

#### Remarques

- Si le son du téléviseur n'est pas reproduit à partir du système d'enceintes, appuyez sur TV et vérifiez l'état de l'afficheur du panneau avant et des indicateurs sur l'enceinte-barre.
  - [TV (BT)] apparaît sur l'afficheur du panneau avant : le système d'enceintes et le téléviseur sont connectés et le son du système d'enceintes.
  - L'indicateur **BLUETOOTH** clignote rapidement et [PAIRING] apparaît sur l'afficheur du panneau avant : le jumelage est en cours de réalisation sur le téléviseur.
  - [TV] apparaît sur l'afficheur du panneau avant : exécutez les étapes depuis le début.
- Lorsque vous connectez le système d'enceintes et le téléviseur avec un câble HDMI, la connexion **BLUETOOTH** est annulée. Pour connecter à nouveau le système d'enceintes et le téléviseur avec la fonction **BLUETOOTH**, débranchez le câble HDMI, puis recommencez la procédure de connexion depuis le début.

## Écoute du son du téléviseur jumelé

### 1 Allumez le téléviseur avec la télécommande du téléviseur.

Le système d'enceintes est mis sous tension par interverrouillage avec l'alimentation du téléviseur et le son du téléviseur est reproduit à partir du système d'enceintes.

### 2 Sélectionnez le programme ou l'entrée du dispositif avec la télécommande du téléviseur.

Le son de l'image affichée sur l'écran du téléviseur est reproduit à partir du système d'enceintes.

### 3 Réglez le volume du système d'enceintes avec la télécommande du téléviseur.

Lorsque vous appuyez sur la touche Silencieux de la télécommande du téléviseur, le son est coupé temporairement.

#### Conseil

Quand le téléviseur est mis hors tension, le système d'enceintes l'est aussi à cause de l'interverrouillage avec l'alimentation du téléviseur.

## À propos des commandes de la télécommande fournie avec le système d'enceintes

Vous pouvez utiliser les touches suivantes.

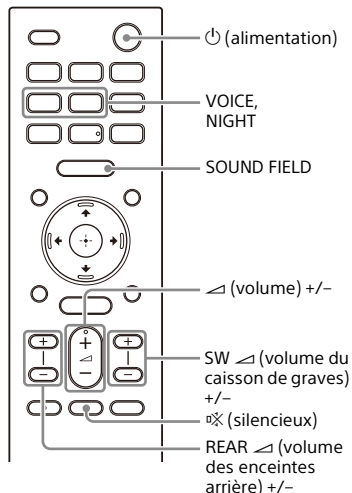

#### Remarques

- Si vous sélectionnez une entrée autre que TV sur la télécommande fournie avec le système d'enceintes, le son du téléviseur n'est pas reproduit à partir du système d'enceintes. Pour reproduire le son du téléviseur, appuyez sur TV sur la télécommande afin de basculer sur l'entrée TV.
- Pendant que le téléviseur est connecté avec la fonction BLUETOOTH, les touches suivantes de la télécommande ne fonctionnent pas.
  - ▲/▼/◀/▶ (haut/bas/gauche/droite), ⊕ (entrée), BACK, HOME, DISPLAY, OPTIONS, ▶|| (lecture/pause), ◀◀/▶▶ (précédent/suivant)

# Écoute de la musique/du son avec la fonction BLUETOOTH

## Écoute de la musique par jumelage du dispositif mobile connecté pour la première fois

Pour utiliser la fonction BLUETOOTH, vous devez au préalable jumeler le système d'enceintes et le dispositif mobile.

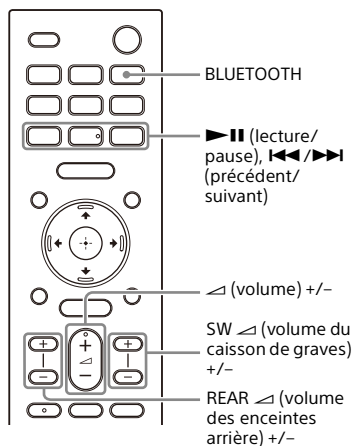

- 1** Maintenez la touche **BLUETOOTH** enfoncée pendant 2 secondes.

- 2** Assurez-vous que l'indicateur **BLUETOOTH** de l'enceinte-barre clignote rapidement en bleu et que l'indication **[PAIRING]** apparaît sur l'afficheur du panneau avant.

Le système d'enceintes entre en mode de jumelage.

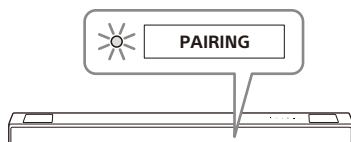

- 3** Sur le dispositif mobile, recherchez le système d'enceintes en effectuant l'opération de jumelage.

La liste des dispositifs BLUETOOTH détectés apparaît sur l'écran du dispositif mobile.

Pour savoir comment jumeler le dispositif BLUETOOTH au dispositif mobile, reportez-vous au mode d'emploi du dispositif mobile.

- 4** Jumelez le système d'enceintes et le dispositif mobile en sélectionnant « **HT-A5000** » dans la liste affichée sur l'écran du dispositif mobile.

Si une clé d'accès est demandée, saisissez « **0000** ».

- 5** Assurez-vous que l'indicateur **BLUETOOTH** de l'enceinte-barre s'allume en bleu et que l'indication **[BT]** apparaît sur l'afficheur du panneau avant.

Une connexion a été établie entre le système d'enceintes et le dispositif mobile.

- 6** Démarrez la lecture audio à l'aide de l'application musicale du dispositif mobile connecté.

Le son est reproduit par le système d'enceintes.

## 7 Réglez le volume (page 38).

Vous pouvez lancer ou suspendre la lecture du contenu en utilisant les touches de lecture sur la télécommande.

### Pour vérifier l'état de la connexion de la fonction BLUETOOTH

État	Indicateur BLUETOOTH
Lorsque le jumelage est en mode veille	Clignote rapidement en bleu
Tentative de connexion	Clignote en bleu
Connexion établie	S'allume en bleu

#### Conseils

- Si aucun dispositif mobile n'a été jumelé (par exemple, immédiatement après l'achat du système d'enceintes), le système d'enceintes passe en mode de jumelage en basculant simplement l'entrée sur l'entrée BLUETOOTH.
- Effectuez le jumelage pour le second dispositif mobile et les suivants.

## Écoute de la musique à partir du dispositif jumelé

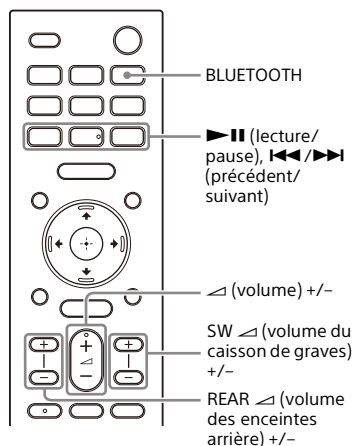

### 1 Activez la fonction BLUETOOTH du dispositif mobile.

### 2 Appuyez sur la touche BLUETOOTH.

Le système d'enceintes se reconnecte automatiquement au dispositif mobile auquel il était le plus récemment connecté.

### 3 Assurez-vous que l'indicateur BLUETOOTH de l'enceinte-barre s'allume en bleu et que l'indication [BT] apparaît sur l'afficheur du panneau avant.

Une connexion a été établie entre le système d'enceintes et le dispositif mobile.

### 4 Démarrez la lecture audio à l'aide de l'application musicale du dispositif mobile connecté.

Le son est reproduit par le système d'enceintes.

## 5 Réglez le volume (page 38).

Vous pouvez lancer ou suspendre la lecture du contenu en utilisant les touches de lecture sur la télécommande.

### Remarque

Si un décalage du son se produit, cela peut être résolu en réglant  [Config.] - [Réglages avancés] - [Réglages de Bluetooth] - [Qualité de connexion Bluetooth] sur [Priorité à une connexion stable].

### Conseil

Lorsque la connexion n'est pas établie, sélectionnez « HT-A5000 » sur le dispositif mobile.

## Pour déconnecter le dispositif mobile

Exécutez une des actions suivantes.

- Désactivez la fonction BLUETOOTH du dispositif mobile.
- Appuyez sur la touche BLUETOOTH pendant que l'écran [Bluetooth Audio] apparaît sur l'écran du téléviseur.
- Réglez  [Config.] - [Réglages avancés] - [Réglages de Bluetooth] - [Mode Bluetooth] sur [Émetteur] ou [Non].
- Mettez le système d'enceintes ou le dispositif mobile hors tension.

## Écoute de la musique stockée sur un dispositif USB

Vous pouvez lire des fichiers de musique stockés sur un dispositif USB connecté. Pour connaître les types de fichiers compatibles, reportez-vous à «Types de fichiers audio pouvant être lus» (page 66).

### 1 Connectez le dispositif USB au port (USB).

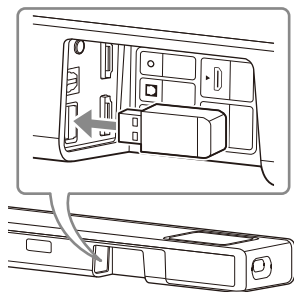

### 2 Appuyez sur HOME.

Le menu d'accueil apparaît sur l'écran du téléviseur.

### 3 Sélectionnez [Écouter] - [USB (Connecté)] dans le menu d'accueil.

### 4 Sélectionnez le dossier dans lequel les chansons sont stockées, puis sélectionnez une chanson.

La chanson sélectionnée est lue et le son est reproduit par le système d'enceintes.

### 5 Réglez le volume (page 38).

### Remarque

Ne débranchez pas le dispositif USB en cours d'utilisation. Pour éviter que des données soient altérées ou que le dispositif





USB soit endommagé, mettez le système d'enceintes hors tension avant de connecter ou de débrancher le dispositif USB.

### Conseil

Vous pouvez sélectionner l'entrée USB directement en appuyant sur USB sur la télécommande.

## Écoute du son du téléviseur ou du dispositif connecté en utilisant un casque

### Écoute du son par jumelage avec le casque

- 1 Réglez le casque compatible BLUETOOTH sur le mode de jumelage.**  
Pour en savoir plus sur la méthode de jumelage, reportez-vous au mode d'emploi du casque.
- 2 Appuyez sur HOME.**  
Le menu d'accueil apparaît sur l'écran du téléviseur.
- 3 Sélectionnez  [Config.] - [Réglages avancés] dans le menu d'accueil.**
- 4 Sélectionnez [Réglages de Bluetooth] - [Mode Bluetooth] - [Émetteur].**  
Le système d'enceintes passe en mode de transmission BLUETOOTH.
- 5 Sélectionnez le nom du casque dans [Liste des dispositifs] sous [Réglages de Bluetooth].**  
Lorsque la connexion BLUETOOTH est établie, l'indication [Connecté] apparaît.  
Si vous ne trouvez pas le nom de votre casque dans [Liste des dispositifs], sélectionnez [Balayer].
- 6 Revenez au menu d'accueil, sélectionnez  [Regarder] ou  [Écouter], puis sélectionnez l'entrée.**  
L'image de l'entrée sélectionnée apparaît sur l'écran du téléviseur, [BT TX] apparaît sur l'afficheur du

panneau avant, puis le son est reproduit par le casque. Le son du système d'enceintes est coupé simultanément.

## 7 Réglez le volume.

Réglez d'abord le niveau de volume du casque. Puis, réglez le niveau de volume du casque à l'aide de +/- sur l'enceinte-barre ou de  $\triangleleft$  (volume) +/- sur la télécommande.

## Pour supprimer le casque jumelé de la liste des dispositifs

- 1 Appuyez sur HOME. Le menu d'accueil apparaît sur l'écran du téléviseur.
- 2 Sélectionnez  [Config.] - [Réglages avancés] dans le menu d'accueil.
- 3 Sélectionnez [Réglages de Bluetooth] - [Liste des dispositifs].
- 4 Déplacez le curseur sur le nom du casque que vous souhaitez supprimer, puis appuyez sur DISPLAY. Pour supprimer tous les casques jumelés de la liste des dispositifs, appuyez sur AUDIO.
- 5 Suivez les instructions à l'écran pour supprimer le casque souhaité de la liste des dispositifs.

### Remarque

Pour afficher les casques jumelés de la liste des dispositifs, réglez  [Config.] - [Réglages avancés] - [Réglages de Bluetooth] - [Mode Bluetooth] sur [Émetteur].

## Écoute du son avec le casque jumelé

### 1 Activez la fonction BLUETOOTH du casque.

### 2 Appuyez sur HOME.

Le menu d'accueil apparaît sur l'écran du téléviseur.

### 3 Sélectionnez [Config.] - [Réglages avancés] dans le menu d'accueil.

### 4 Sélectionnez [Réglages de Bluetooth] - [Mode Bluetooth] - [Émetteur].

Le système d'enceintes passe en mode de transmission BLUETOOTH et se reconnecte automatiquement au dernier casque auquel il était le plus récemment connecté.

### 5 Revenez au menu d'accueil, sélectionnez [Regarder] ou [Écouter], puis sélectionnez l'entrée.

L'image de l'entrée sélectionnée apparaît sur l'écran du téléviseur, [BT TX] apparaît sur l'afficheur du panneau avant, puis le son est reproduit par le casque.

Le son du système d'enceintes est coupé simultanément.

### 6 Réglez le volume.

Réglez d'abord le niveau de volume du casque. Puis, réglez le niveau de volume du casque à l'aide de +/- sur l'enceinte-barre ou de  $\triangleleft$  (volume) +/- sur la télécommande.

## Pour déconnecter le casque jumelé

Exécutez une des actions suivantes.

- Désactivez la fonction BLUETOOTH sur le casque.
- Réglez  [Config.] - [Réglages avancés] - [Réglages de Bluetooth] -

- [Mode Bluetooth] sur [Récepteur] ou [Non].
- Mettez le système d'enceintes ou le casque hors tension.
  - Sélectionnez le nom de dispositif du casque connecté à partir de  [Config.] - [Réglages avancés] - [Réglages de Bluetooth] - [Liste des dispositifs]. L'indication [Connecté] du nom du dispositif disparaît.

## À propos de la connexion du casque

- Il se peut que vous ne puissiez pas ajuster le niveau de volume, selon le casque compatible BLUETOOTH.
- L'entrée BLUETOOTH est désactivée lorsque  [Config.] - [Réglages avancés] - [Réglages de Bluetooth] - [Mode Bluetooth] est réglé sur [Non] ou sur [Émetteur].
- Vous pouvez enregistrer jusqu'à 9 dispositifs BLUETOOTH. Si un 10e dispositif BLUETOOTH est enregistré, le plus ancien dispositif BLUETOOTH connecté est remplacé par le nouveau.
- Le système d'enceintes peut afficher jusqu'à 15 dispositifs BLUETOOTH détectés dans la [Liste des dispositifs] (page 34).
- Vous ne pouvez pas modifier les effets sonores ou les réglages du son pendant la transmission du son vers le casque compatible BLUETOOTH.
- La lecture du son/de la musique sur le dispositif BLUETOOTH est retardée par rapport à celle du système d'enceintes en raison des caractéristiques de la technologie sans fil BLUETOOTH.
- Vous pouvez activer ou désactiver la réception du son LDAC à partir du dispositif BLUETOOTH dans [Réglages de Bluetooth].

# Ce que vous pouvez faire en connectant le système d'enceintes à un réseau

Vous pouvez lire du contenu musical en streaming via le système d'enceintes en utilisant un smartphone, une tablette ou un dispositif iOS, ou lire de la musique stockée sur un ordinateur via le système d'enceintes en le connectant au réseau.

Pour plus d'informations sur les fonctions et opérations, reportez-vous au Guide d'aide.



Système d'enceintes

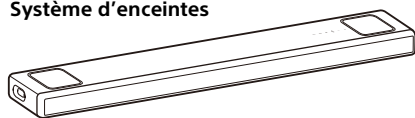

### Dispositif/smartphone/ tablette iOS

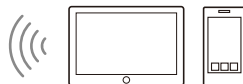

- 360 Reality Audio
- Spotify
- Chromecast built-in
- AirPlay
- Sony | Music Center

### Ordinateur



- AirPlay
- Réseau domestique

### 360 Reality Audio

Vous pouvez lire du contenu 360 Reality Audio sur le système d'enceintes en le sélectionnant dans l'application du service de streaming compatible avec 360 Reality Audio.

### Spotify

Vous pouvez sélectionner de la musique dans l'application Spotify et la lire sur le système d'enceintes.

Utilisez votre téléphone, votre tablette ou votre ordinateur comme une télécommande pour contrôler Spotify. Accédez à [spotify.com/connect](https://spotify.com/connect) pour en savoir plus.

### Chromecast built-in™

Vous pouvez sélectionner de la musique dans l'application compatible Chromecast et la lire sur le système d'enceintes.

## **AirPlay**

Le système d'enceintes est compatible AirPlay.

Vous pouvez lire de la musique sur le système d'enceintes en utilisant un dispositif ou un ordinateur iOS.

## **Sony | Music Center**

Vous pouvez commander le système d'enceintes en installant l'application « Sony | Music Center » sur votre smartphone ou votre tablette.

## **Réseau domestique**

Vous pouvez lire des fichiers de musique stockés sur votre ordinateur via votre réseau domestique.

## Réglage du volume et de la qualité du son

### Réglage du volume

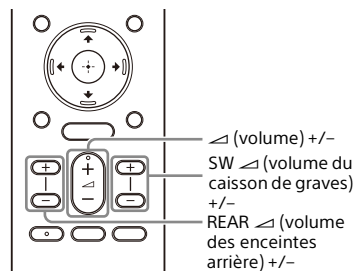

#### Pour régler le volume du système d'enceintes

Appuyez sur  $\triangleleft$  (volume) +/-.  
Le niveau de volume apparaît sur l'afficheur du panneau avant.

#### Pour régler le volume du caisson de graves

Appuyez sur SW  $\triangleleft$  (volume du caisson de graves) +/-.  
Le niveau de volume apparaît sur l'afficheur du panneau avant.

#### Remarque

Le caisson de graves est conçu pour reproduire les sons graves ou de basse fréquence. Il est possible que les sons graves reproduits par le caisson de graves ne soient pas perceptibles si la source d'entrée n'en contient pas beaucoup, comme c'est le cas dans certains programmes de télévision.

#### Conseil

Lorsque vous connectez le caisson de graves en option, c'est le niveau de volume de celui-ci qui est réglé en lieu et place du niveau du caisson de graves intégré.

#### Pour régler le volume des enceintes arrière en option

Appuyez sur REAR  $\triangleleft$  (volume des enceintes arrière) +/-.  
Le niveau de volume apparaît sur l'afficheur du panneau avant.

#### Remarques

- Les enceintes arrière en option sont conçues pour lire la partie surround du son multicanal et le son surround qui est créé à partir du son à 2 canaux à l'aide du traitement virtuel. Lorsque la source d'entrée contient peu de son surround, la reproduction de celui-ci à partir des enceintes arrière en option peut être difficile à entendre.
- REAR  $\triangleleft$  +/- ne fonctionne pas lorsque les enceintes arrière en option ne sont pas connectées.

## Profiter de l'effet Surround (SOUND FIELD)

Vous pouvez activer ou désactiver l'effet surround en fonction des sources sonores choisies.

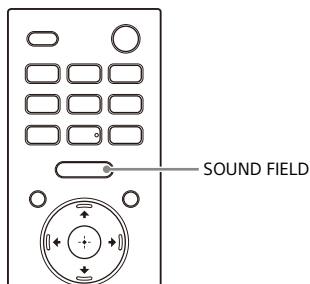

### 1 Appuyez sur SOUND FIELD pour sélectionner le réglage.

Le réglage apparaît sur l'écran du téléviseur.

Réglage	Description
<b>[Sound Field: Effect On]</b>	Le son est reproduit avec l'effet surround. Ce réglage est adapté pour profiter d'un son surround avec une présence, quel que soit le genre musical.
<b>[Sound Field: Effect Off]</b>	Le son est reproduit sans l'effet surround. Ce réglage est adapté à l'écoute d'un son audio haute résolution ou des émissions d'information.

#### Remarques

- Vous ne pouvez pas modifier le réglage dans les circonstances suivantes, même si vous appuyez sur SOUND FIELD.
  - Le dispositif BLUETOOTH est connecté en mode de transmission BLUETOOTH (page 33).
  - Une tonalité de test est émise.

- Le réglage n'apparaît pas sur l'écran du téléviseur quand l'entrée TV est sélectionnée. Dans ce cas, vous pouvez vérifier le réglage sur l'afficheur du panneau avant.
- Selon la source, comme Dolby Atmos, ce réglage est fixe et ne peut pas être modifié.

#### Conseil

Vous pouvez sélectionner le type d'effet surround dans  [Config.] - [Réglages avancés] - [Réglages Audio] - [Réglage Sound Field].

Vous ne pouvez pas modifier les réglages de [Réglage Sound Field] lorsque  [Config.] - [Réglages avancés] - [Réglages Audio] - [360 Spatial Sound Mapping] est réglé sur [Oui].

## Rendre les dialogues plus audibles (VOICE)

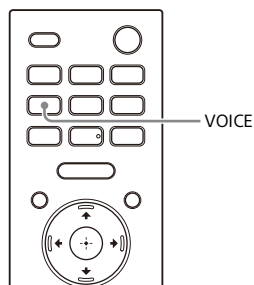

### 1 Appuyez sur VOICE pour sélectionner le réglage.

Le réglage apparaît sur l'écran du téléviseur.

Réglage	Description
[Voice: On]	Les dialogues sont facilement audibles en améliorant la plage de dialogue.
[Voice: Off]	Désactive la fonction Mode voix.

#### Remarques

- Le réglage n'apparaît pas sur l'écran du téléviseur quand l'entrée TV est sélectionnée. Dans ce cas, vous pouvez vérifier le réglage sur l'afficheur du panneau avant.
- Quand le dispositif BLUETOOTH est connecté en mode de transmission BLUETOOTH (page 33), le mode voix est désactivé.

## Profiter d'un son clair associé à un niveau de volume réduit durant la nuit (NIGHT)

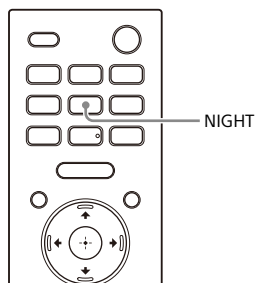

### 1 Appuyez sur NIGHT pour sélectionner le réglage.

Le réglage apparaît sur l'écran du téléviseur.

Réglage	Description
[Night: On]	Le son est reproduit à un niveau de volume réduit avec une perte minimale de fidélité et des dialogues distincts.
[Night: Off]	Désactive la fonction Mode nocturne.

#### Remarques

- Lorsque vous mettez le système d'enceintes hors tension, ce paramètre se règle automatiquement sur [Night: Off].
- Le réglage n'apparaît pas sur l'écran du téléviseur quand l'entrée TV est sélectionnée. Dans ce cas, vous pouvez vérifier le réglage sur l'afficheur du panneau avant.
- Quand le dispositif BLUETOOTH est connecté en mode de transmission BLUETOOTH (page 33), le Mode nocturne est désactivé.



## Réglage de l'écart temporel entre l'image et le son

Quand le son ne correspond pas aux images affichées sur l'écran du téléviseur, vous pouvez régler l'écart temporel entre l'image et le son.

La méthode de réglage varie selon l'entrée.

Pour plus d'informations, reportez-vous au Guide d'aide.

## Profiter d'un son de diffusion multiplex (AUDIO)

Vous pouvez bénéficier d'un son de diffusion multiplex lorsque le système d'enceintes reçoit un signal de diffusion multiplex Dolby Digital.

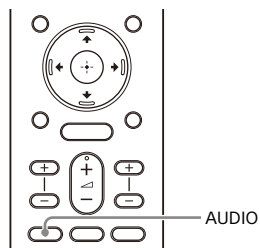

### 1 Appuyez sur AUDIO pour sélectionner le réglage.

Le réglage apparaît sur l'écran du téléviseur.

Réglage	Description
<b>[Audio: Main]</b>	Le son de la langue principale est reproduit.
<b>[Audio: Sub]</b>	Le son de la langue secondaire est reproduit.
<b>[Audio: Main/Sub]</b>	Le son principal est reproduit par l'enceinte gauche et le son secondaire est reproduit par l'enceinte droite.

### Remarques

- Pour reproduire un son Dolby Digital, vous devez connecter un téléviseur compatible eARC ou ARC (page 18) à la prise HDMI OUT (TV eARC/ARC) à l'aide du câble HDMI (fourni) ou d'autres dispositifs à la prise HDMI IN via un câble HDMI (non fourni).
- Si la prise HDMI IN de votre téléviseur n'est pas compatible eARC ou ARC (page 18), connectez le téléviseur à la prise TV IN

(OPT) avec un câble numérique optique (non fourni) pour reproduire un signal Dolby Digital.

- Le réglage n'apparaît pas sur l'écran du téléviseur quand l'entrée TV est sélectionnée. Dans ce cas, vous pouvez vérifier le réglage sur l'afficheur du panneau avant.

## Réglage du volume des dialogues pendant la lecture de contenus DTS:X

Le réglage du volume des dialogues vous permet de les distinguer aisément des bruits ambiants. Cette fonction est opérationnelle lors de la lecture de contenus compatibles avec la fonction de réglage des dialogues DTS:X. La méthode de réglage varie selon l'entrée.

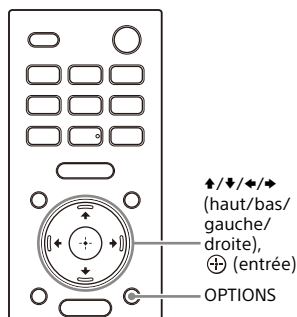

### Lorsque vous regardez la télévision

- 1 Appuyez sur OPTIONS, affichez [DIALOG] sur l'afficheur du panneau avant à l'aide de ▲/▼ (haut/bas), puis appuyez sur ⊕ (entrée).**
- 2 Réglez le volume des dialogues à l'aide de ▲/▼ (haut/bas), puis appuyez sur ⊕ (entrée).**

Vous pouvez régler le volume entre 0,0 dB et 6,0 dB par incréments de 1,0 dB.

### **3 Appuyez sur OPTIONS.**

Le menu d'options disparaît de l'afficheur du panneau avant.

## **Lecture de contenu sur un dispositif AV**

### **1 Appuyez sur OPTIONS.**

Le menu des options apparaît sur l'écran du téléviseur.

### **2 Sélectionnez [Contrôle du dialogue DTS].**

### **3 Réglez le volume des dialogues à l'aide de ▲/▼ (haut/bas), puis appuyez sur ⊕ (entrée).**

Vous pouvez régler le volume entre 0,0 dB et 6,0 dB par incréments de 1,0 dB.

## Utilisation du système d'enceintes par interverrouillage avec un téléviseur

### Commande du système d'enceintes par interverrouillage avec un téléviseur (fonction Commande pour HDMI)

Connecter un téléviseur compatible avec la fonction Commande pour HDMI en utilisant un câble HDMI vous permet d'interverrouiller le fonctionnement du système d'enceintes avec celui d'un téléviseur, notamment pour la mise sous/hors tension ou le réglage du volume.

#### À propos de la fonction Commande pour HDMI

La fonction Commande pour HDMI est une fonction qui permet de faire fonctionner des dispositifs connectés à l'aide d'un câble HDMI (High-Definition Multimedia Interface) en les interverrouillant.

Même si cette fonction est utilisable pour les dispositifs compatibles avec la fonction Commande pour HDMI, elle peut ne pas fonctionner si vous connectez des dispositifs autres que ceux fabriqués par Sony.

#### Préparation de la commande par interverrouillage avec un téléviseur

Activez les réglages de la fonction Commande pour HDMI du téléviseur connecté au système d'enceintes à l'aide d'un câble HDMI.

Le réglage par défaut de la fonction Commande pour HDMI du système d'enceintes est [Oui].

#### Conseils

- Lorsque vous connectez un dispositif tel qu'un lecteur Blu-ray Disc à un téléviseur avec un câble HDMI, activez sa fonction Commande pour HDMI.
- Pour activer la fonction Commande pour HDMI d'un téléviseur ou d'un lecteur Blu-ray Disc, reportez-vous à son mode d'emploi.
- Si vous activez la fonction Commande pour HDMI (« BRAVIA » sync) lorsque vous utilisez un téléviseur fabriqué par Sony, la fonction Commande pour HDMI du système d'enceintes est également activée automatiquement. Lorsque le réglage est terminé, [DONE] apparaît sur l'afficheur du panneau avant.

#### Mise sous/hors tension ou réglage du volume à l'aide de la télécommande d'un téléviseur

Lorsque vous mettez le téléviseur sous/hors tension ou réglez le volume à l'aide de la télécommande d'un téléviseur, la mise sous/hors tension ou le réglage du volume du système d'enceintes est interverrouillé.

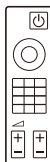

Télécommande du téléviseur

## Interverrouillage de l'alimentation

La mise sous/hors tension du téléviseur entraîne également la mise sous/hors tension automatique du système d'enceintes.

### Remarque

Si vous mettez le système d'enceintes hors tension avant le téléviseur, le système d'enceintes peut ne pas se mettre sous tension automatiquement lorsque vous remettez le téléviseur sous tension. Dans ce cas, effectuez l'opération suivante.

- Sélectionnez le système d'enceintes en tant que dispositif de reproduction du son dans le menu du téléviseur.
- Lorsque vous utilisez un téléviseur Sony, mettez le système d'enceintes sous tension lorsque le téléviseur est sous tension.

## Réglage du volume

Le son du téléviseur que vous regardez est automatiquement reproduit à partir du système d'enceintes. Vous pouvez régler le volume du système d'enceintes à l'aide de la télécommande du téléviseur.

## Autres fonctions d'interverrouillage

### Commande du menu avec la télécommande du téléviseur

Vous pouvez commander le menu du système d'enceintes en sélectionnant le nom du système d'enceintes lorsque vous basculez l'entrée ou utilisez le menu Sync sur le téléviseur.

### Remarque

Certains téléviseurs Sony prennent en charge le menu Sync. Reportez-vous au mode d'emploi de votre téléviseur pour savoir s'il prend en charge le menu Sync.

## Suivi de la langue

Quand vous modifiez la langue de l'affichage des menus du téléviseur, vous changez en même temps la langue de l'affichage des menus du système d'enceintes.

### Fonction Lecture une touche

Lorsque vous lisez du contenu sur un lecteur Blu-ray Disc ou « PlayStation®4 », etc., raccordé au téléviseur, le système d'enceintes et le téléviseur sont automatiquement mis sous tension.

### Conseil

Vous pouvez modifier les réglages de la fonction Commande pour HDMI en sélectionnant  [Config.] - [Réglages avancés] - [Réglages HDMI] dans le menu d'accueil.

# Commande du système d'enceintes par interverrouillage avec un téléviseur compatible avec la fonction « BRAVIA » Sync

« BRAVIA » Sync est une fonction étendue développée par Sony sur la base de la fonction Commande pour HDMI. En raccordant des dispositifs compatibles « BRAVIA » Sync tels qu'un téléviseur ou un lecteur Blu-ray Disc à l'aide d'un câble HDMI, vous pouvez commander ces dispositifs en les interverrouillant entre eux.

## Pour utiliser « BRAVIA » Sync

« BRAVIA » Sync est activée en activant la fonction Commande pour HDMI du dispositif Sony. Pour procéder à l'activation de la fonction Commande pour HDMI, reportez-vous à la section « Préparation de la commande par interverrouillage avec un téléviseur » (page 44).

## Ce que vous pouvez faire avec « BRAVIA » Sync

### Fonction Commande pour HDMI

- Interverrouillage de l'alimentation (page 45)
- Réglage du volume (page 45)
- Commande du menu avec la télécommande du téléviseur (page 45)
- Suivi de la langue (page 45)
- Fonction Lecture une touche (page 45)

### Fonction Commande Home Cinéma

Le réglage du système d'enceintes, le basculement des entrées, etc. peuvent être effectués sans basculer l'entrée TV.

## Modification des réglages

# Modification de la luminosité de l'afficheur du panneau avant et des indicateurs (DIMMER)

Vous pouvez modifier la luminosité de l'afficheur du panneau avant et de l'indicateur BLUETOOTH. La luminosité de l'indicateur d'alimentation du caisson de graves et des enceintes arrière en option change aussi.

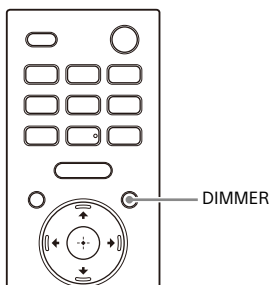

### 1 Appuyez sur DIMMER pour sélectionner le réglage.

Le réglage apparaît sur l'écran du téléviseur.

Réglage	Description
[Dimmer: Bright]	L'afficheur du panneau avant et les indicateurs sont lumineux.
[Dimmer: Dark]	L'afficheur du panneau avant et les indicateurs sont estompés.
[Dimmer: Off]	L'afficheur du panneau avant et les indicateurs sont éteints.

#### Remarques



- L'afficheur du panneau avant et les indicateurs sont éteints lorsque [Dimmer:

Off] est sélectionné. Ils s'allument automatiquement lorsque vous appuyez sur n'importe quelle touche, puis s'éteignent à nouveau si vous n'utilisez pas le système d'enceintes pendant 10 secondes environ. Cependant, dans certains cas, l'afficheur du panneau avant et les indicateurs peuvent ne pas s'éteindre. Dans ce cas, la luminosité de l'afficheur du panneau avant et des indicateurs est identique au mode [Dimmer: Dark].

- Le réglage n'apparaît pas sur l'écran du téléviseur quand l'entrée TV est sélectionnée. Dans ce cas, vous pouvez vérifier le réglage sur l'afficheur du panneau avant.

## Économie d'énergie en mode de veille

Vérifiez que vous avez défini les réglages suivants :

-  [Config.] - [Réglages avancés] - [Réglages HDMI] - [Standby Through] est réglé sur [Non].
-  [Config.] - [Réglages avancés] - [Réglages Système] - [Veille Réseau/Bluetooth] est réglé sur [Non].

## Exécution de Régl. facile

Vous pouvez configurer aisément les réglages initiaux de base, les réglages d'enceinte et les réglages réseau du système d'enceintes en exécutant Régl. facile.

- 1 Appuyez sur HOME.**  
Le menu d'accueil apparaît sur l'écran du téléviseur.
- 2 Sélectionnez  [Config.] - [Régl. facile] dans le menu d'accueil.**  
L'écran [Régl. Facile] apparaît sur l'écran du téléviseur.
- 3 Sélectionnez le réglage souhaité.**
  - [Réglage initial facile] : configure les réglages initiaux de base, y compris les réglages d'enceinte et les réglages réseau.
  - [Réglage facile du son] : configure les réglages d'enceinte de base pour optimiser le son surround pour votre environnement.
  - [Réglages réseau faciles] : configure les réglages réseau de base.
- 4 Effectuez les réglages en suivant les instructions affichées à l'écran.**



# Exécution de Réglages avancés

## Utilisation du menu [Réglages avancés]

Vous pouvez définir différents réglages pour des éléments tels que les images et le son dans le menu [Réglages avancés].

### 1 Appuyez sur HOME.









Le menu d'accueil apparaît sur l'écran du téléviseur.

### 2 Sélectionnez [Config.] - [Réglages avancés] dans le menu d'accueil.

L'écran [Réglages avancés] apparaît sur l'écran du téléviseur.

### 3 Sélectionnez l'élément de réglage.

Pour plus d'informations sur les éléments de réglage, reportez-vous au Guide d'aide.

Élément de réglage	Description
 [Réglages Enceintes]	Configure les réglages d'enceinte pour l'installation et les connexions.
 [Réglages Audio]	Configure les réglages de sortie audio.
 [Réglages HDMI]	Configure les réglages HDMI.
 [Réglages de Bluetooth]	Configure les réglages détaillés de la fonction BLUETOOTH.
 [Réglages Système]	Configure les réglages du système d'enceintes.
 [Réglages Réseau]	Configure les réglages détaillés pour Internet.
 [Réinitialisation]	Rétablit les réglages d'usine par défaut du système d'enceintes.
 [Mise à jour du logiciel]	Met à jour le logiciel du système d'enceintes ou du caisson de graves/des enceintes arrière en option.

## Mise à jour du logiciel

En procédant à la mise à jour vers la toute dernière version du logiciel, vous pouvez profiter des fonctions les plus récentes.

Pour plus d'informations sur les fonctions de mise à jour, visitez le site Web suivant :

- Pour les clients des Amériques  
<https://www.sony.com/am/support>
- Pour les clients en Europe  
<https://www.sony.eu/support>
- Pour les clients de l'Asie-Pacifique, d'Océanie, du Moyen-Orient et d'Afrique  
<https://www.sony-asia.com/support>

### Remarques

- La mise à jour peut prendre 20 minutes.
- Un environnement Internet est nécessaire pour effectuer des mises à jour via Internet.
- Pendant que la mise à jour est en cours d'exécution, ne mettez pas le système d'enceintes sous ou hors tension, ne débranchez pas le cordon d'alimentation secteur, ne déconnectez pas/ne connectez pas le câble HDMI et n'utilisez pas le système d'enceintes ou le téléviseur. Attendez que la mise à jour du logiciel soit terminée.
- Réglez  [Config.] - [Réglages avancés] - [Réglages Réseau] - [Réglages de la màj auto] - [Mise à jour automatique] sur [Oui] si vous souhaitez exécuter automatiquement les mises à jour du logiciel. Le logiciel peut être mis à jour même si vous sélectionnez [Non] dans [Mise à jour automatique] en fonction des détails des mises à jour. Pour plus d'informations, reportez-vous au Guide d'aide.

- 1** Lorsque vous utilisez le caisson de graves ou les enceintes arrière en option, assurez-vous qu'ils sont sous tension et connectés au système d'enceintes.

Le ou les indicateurs d'alimentation du caisson de graves et/ou des enceintes arrière en option brillent en vert.

- 2** Appuyez sur HOME.

Le menu d'accueil apparaît sur l'écran du téléviseur.



- 3** Sélectionnez  [Config.] - [Réglages avancés] dans le menu d'accueil.

Si le système d'enceintes détecte des informations de mise à jour pour le système d'enceintes sur le réseau, la notification de mise à jour et [Mise à jour du logiciel] apparaissent dans le menu d'accueil. Dans ce cas, sélectionnez [Mise à jour du logiciel] et suivez les instructions à l'écran.

- 4** Sélectionnez [Mise à jour du logiciel].

L'écran [Mise à jour du logiciel] apparaît sur l'écran du téléviseur.

- 5** Sélectionnez l'élément de la mise à jour.

Sélectionnez l'élément de la mise à jour parmi les suivants en appuyant sur / (haut/bas) et  (entrée), puis mettez le logiciel à jour en suivant les instructions à l'écran. Quand une mise à jour du logiciel commence, le système d'enceintes redémarre automatiquement. Pendant une mise à jour du logiciel, [UPDATE] apparaît sur l'afficheur du panneau avant. Une fois la mise à jour terminée, le système d'enceintes redémarre automatiquement.

---

### **[Mise à jour réseau]**

Met le logiciel à jour à l'aide du réseau disponible. Assurez-vous que le réseau est connecté à Internet.

---

### **[Mise à jour USB]**

Met le logiciel à jour à l'aide d'une clé USB. Pour plus d'informations sur la mise à jour, consultez les instructions qui s'affichent pendant le téléchargement du fichier de mise à jour.

---

### **[Mise à jour des enceintes sans fil]**

Met à jour le logiciel du caisson de graves et des enceintes arrière en option lorsque la version la plus récente du logiciel du système d'enceintes est déjà installée.

#### **Remarques**

- Vous pouvez exécuter [Mise à jour USB] en maintenant les touches BLUETOOTH et  (alimentation) de l'enceinte-barre enfoncées pendant 7 secondes.
- Si la mise à jour du logiciel du caisson de graves ou des enceintes arrière en option ne fonctionne pas, rapprochez-les de l'enceinte-barre et exécutez la mise à jour.

# Dépannage

Si le système d'enceintes ne fonctionne pas correctement, procédez dans l'ordre suivant.

### 1 Recherchez la cause et la solution au problème en vous référant au présent mode d'emploi ou au Guide d'aide.

La méthode de dépannage figure dans la section « Dépannage ». Pour les fonctions qui ne figurent pas dans le mode d'emploi, référez-vous au Guide d'aide.

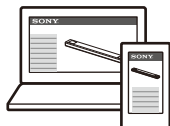

- Pour les clients des Amériques

[https://rd1.sony.net/help/ht/a5000/h\\_uc/](https://rd1.sony.net/help/ht/a5000/h_uc/)



- Pour les clients des autres pays/régions

[https://rd1.sony.net/help/ht/a5000/h\\_zz/](https://rd1.sony.net/help/ht/a5000/h_zz/)



### 2 Recherchez la cause et la solution au problème sur le site d'assistance de Sony.

Le site d'assistance de Sony fournit les informations d'assistance les plus récentes et les réponses aux questions fréquemment posées.

- Pour les clients des Amériques  
<https://www.sony.com/am/support>
- Pour les clients en Europe  
<https://www.sony.eu/support>
- Pour les clients de l'Asie-Pacifique, d'Océanie, du Moyen-Orient et d'Afrique  
<https://www.sony-asia.com/support>



### 3 Réinitialisez le système d'enceintes.

Tous les réglages par défaut du système d'enceintes sont rétablis.



### 4 Si le problème persiste, consultez votre revendeur Sony le plus proche.

## Alimentation

### Le système d'enceintes ne se met pas sous tension.

- Assurez-vous que le cordon d'alimentation secteur est correctement branché.
- Débranchez le cordon d'alimentation secteur de la prise murale, puis rebranchez-le quelques minutes plus tard.

### Le système d'enceintes ne se met pas sous tension même lorsque le téléviseur est mis sous tension.

- Réglez  [Config.] - [Réglages avancés] - [Réglages HDMI] - [Commande pour HDMI] sur [Oui]. Le téléviseur doit prendre en charge la fonction Commande pour HDMI (page 44). Pour plus de détails, reportez-vous au mode d'emploi de votre téléviseur.
- Vérifiez les réglages des enceintes du téléviseur. L'alimentation du système d'enceintes se synchronise avec les réglages des enceintes du téléviseur. Pour plus de détails, reportez-vous au mode d'emploi de votre téléviseur.
- Selon le téléviseur, si le son du téléviseur était reproduit à partir des enceintes du téléviseur la dernière fois, il se peut que le système d'enceintes ne se mette pas sous tension par interverrouillage avec l'alimentation du téléviseur, même si ce dernier est sous tension.

### Le système d'enceintes est mis hors tension lorsque le téléviseur est mis hors tension.

- Vérifiez le réglage de  [Config.] - [Réglages avancés] - [Réglages HDMI] - [Mise en veille liée au téléviseur]. Lorsque [Mise en veille liée au téléviseur] est réglé sur [Oui] ou [Auto] le système d'enceintes est mis automatiquement hors tension

lorsque vous mettez le téléviseur hors tension.

### Le système d'enceintes ne se met pas hors tension même lorsque le téléviseur est mis hors tension.

- Vérifiez le réglage de  [Config.] - [Réglages avancés] - [Réglages HDMI] - [Mise en veille liée au téléviseur]. Pour mettre le système d'enceintes hors tension automatiquement, indépendamment de l'entrée, lorsque vous mettez le téléviseur hors tension, réglez [Mise en veille liée au téléviseur] sur [Oui]. Le téléviseur doit prendre en charge la fonction Commande pour HDMI (page 44). Pour plus de détails, reportez-vous au mode d'emploi de votre téléviseur.

### Impossible de mettre le système d'enceintes hors tension.

- Le système d'enceintes est peut-être en mode démo. Pour annuler le mode démo, réinitialisez le système d'enceintes. Maintenez enfoncées les touches  (alimentation) et – (volume) de l'enceinte-barre pendant plus de 5 secondes (page 62).

## Image

### Aucune image n'apparaît ou l'image n'est pas reproduite correctement.

- Sélectionnez l'entrée appropriée (page 26).
- En l'absence d'image alors que l'entrée TV est sélectionnée, sélectionnez le canal TV de votre choix à l'aide de la télécommande du téléviseur.
- En l'absence d'image alors que l'entrée HDMI est sélectionnée, appuyez sur la touche de lecture du dispositif connecté.
- Déconnectez un câble HDMI, puis connectez-le à nouveau. Assurez-vous que le câble est correctement inséré.

- Lorsqu'il n'y a aucune image transmise par le dispositif connecté ou lorsque l'image transmise par le dispositif connecté n'est pas reproduite correctement, réglez le paramètre  [Config.] - [Réglages avancés] - [Réglages HDMI] - [Format du signal HDMI] - [HDMI IN]. Pour plus d'informations, reportez-vous au Guide d'aide.
- Le système d'enceintes est connecté à un dispositif d'entrée qui n'est pas conforme à HDCP (High-bandwidth Digital Content Protection). Dans ce cas, vérifiez les spécifications du dispositif connecté.

### **L'image affichée sur l'écran du téléviseur est déformée.**

- Des interférences de la fonction sans fil entre le téléviseur/les autres dispositifs sans fil et le système d'enceintes ont pu se produire. Éloignez le système d'enceintes du téléviseur/des autres dispositifs sans fil.
- Il existe des interférences de la bande de fréquences entre la connexion LAN sans fil et la connexion sans fil des enceintes en option. Basculez la bande de la connexion LAN sans fil du téléviseur ou du dispositif qui reproduit une image sur 2,4 GHz.

### **Le contenu 3D provenant de la prise HDMI IN n'apparaît pas sur l'écran du téléviseur.**

- Selon le téléviseur ou le dispositif vidéo, il est possible que le contenu 3D ne s'affiche pas. Vérifiez le format vidéo HDMI pris en charge. Pour plus d'informations, reportez-vous au Guide d'aide.

### **Le signal vidéo haute définition (4K/60p 4:4:4, 4:2:2 et 4K/60p 4:2:0 10 bits, etc.) de la prise HDMI IN n'apparaît pas sur l'écran du téléviseur.**

- Selon le téléviseur ou le dispositif vidéo utilisé, il est possible que les

signaux vidéo haute définition tels que la 4K ne s'affichent pas. Vérifiez la fonctionnalité vidéo et les réglages tant de votre téléviseur que de votre dispositif vidéo.

- Réglez le paramètre  [Config.] - [Réglages avancés] - [Réglages HDMI] - [Format du signal HDMI] - [HDMI IN] en fonction du signal vidéo qui est pris en charge par un téléviseur ou un dispositif connecté. Pour plus d'informations, reportez-vous au Guide d'aide.
- Lorsque vous lisez des signaux vidéo haute définition, notamment du contenu vidéo 4K protégé par le droit d'auteur, connectez le système d'enceintes à la prise d'entrée HDMI qui prend en charge le HDCP2.2 ou le HDCP2.3 sur le téléviseur. Pour plus de détails, reportez-vous au mode d'emploi de votre téléviseur. Si la prise d'entrée HDMI qui prend en charge le HDCP2.2 ou le HDCP2.3 sur le téléviseur n'est pas compatible eARC ou ARC, raccordez la prise de sortie numérique optique du téléviseur et la prise TV IN (OPT) du système d'enceintes avec le câble numérique optique.

### **Aucune image ne s'affiche sur la totalité de l'écran du téléviseur.**

- Le rapport d'aspect du support est fixe.

### **L'image et le son du dispositif connecté au système d'enceintes ne sont pas reproduits par le téléviseur lorsque le système d'enceintes n'est pas sous tension.**

- Réglez  [Config.] - [Réglages avancés] - [Réglages HDMI] - [Commande pour HDMI] sur [Oui] sur le système d'enceintes, puis réglez [Standby Through] sur [Auto] ou [Oui].
- Mettez le système d'enceintes sous tension, puis basculez l'entrée sur celle du dispositif en cours de lecture.

- S'il est connecté à des dispositifs autres que ceux fabriqués par Sony prenant en charge la fonction Commande pour HDMI, réglez  [Config.] - [Réglages avancés] - [Réglages HDMI] - [Standby Through] sur [Oui].

### **Impossible d'afficher les contenus HDR en gamme dynamique élevée.**

- Vérifiez les réglages du téléviseur et du dispositif connecté. Pour plus de détails, reportez-vous au mode d'emploi de votre téléviseur et du dispositif connecté.
- Selon le paramètre [Format du signal HDMI], un dispositif AV peut ne pas être en mesure de reproduire des contenus HDR au format HDR. Réglez le paramètre  [Config.] - [Réglages avancés] - [Réglages HDMI] - [Format du signal HDMI] - [HDMI IN] en fonction du format vidéo qui est pris en charge par le dispositif AV. Pour plus d'informations, reportez-vous au Guide d'aide.

## **Son**



### **Le système d'enceintes ne peut pas se connecter à un téléviseur avec la fonction BLUETOOTH.**

- Lorsque vous connectez le système d'enceintes et le téléviseur avec un câble HDMI, la connexion BLUETOOTH est annulée.

### **Aucun son du téléviseur n'est reproduit par le système d'enceintes.**

- Vérifiez le type et la connexion du câble HDMI, du câble du mode haut-parleur central TV, ou du câble numérique optique qui est raccordé au système d'enceintes et au téléviseur (page 18).
- Débranchez les câbles raccordant le téléviseur au système d'enceintes, puis rebranchez-les fermement. Débranchez les cordons



d'alimentation secteur du téléviseur et du système d'enceintes de la prise secteur, puis rebranchez-les.

- Si le système d'enceintes et le téléviseur sont connectés avec un câble HDMI, vérifiez ce qui suit.
  - La prise HDMI du téléviseur connecté porte la mention « eARC » ou « ARC ».
  - La fonction Commande pour HDMI du téléviseur est activée.
  - La fonction eARC ou ARC du téléviseur est activée.
  - Le nombre de dispositifs connectés pouvant être commandés par la fonction Commande pour HDMI n'a pas dépassé la limite.
  - Sur le système d'enceintes,  [Config.] - [Réglages avancés] - [Réglages HDMI] - [Commande pour HDMI] est réglé sur [Oui] et  [Config.] - [Réglages avancés] - [Réglages HDMI] - [Mode d'Entrée Audio TV] est réglé sur [Auto].
- Si votre téléviseur n'est pas compatible eARC, réglez  [Config.] - [Réglages avancés] - [Réglages HDMI] - [eARC] sur [Non].
- Si votre téléviseur n'est pas compatible eARC ou ARC, raccordez un câble numérique optique (page 18). Si le téléviseur n'est pas compatible eARC ou ARC, le son du téléviseur ne sera pas reproduit par le système d'enceintes, même si le système d'enceintes est connecté à la prise HDMI IN du téléviseur.
- Basculez l'entrée du système d'enceintes sur l'entrée TV.
- Augmentez le volume du système d'enceintes ou annulez le silencieux.
- Si le son d'un lecteur Blu-ray Disc, d'un décodeur, d'une console de jeu connecté(e) au téléviseur n'est pas reproduit, connectez le dispositif à la prise HDMI IN du système d'enceintes et basculez l'entrée du système d'enceintes sur l'entrée du dispositif connecté ([HDMI]) (page 20).

→ En fonction de l'ordre dans lequel vous mettez sous tension le téléviseur et le système d'enceintes, le système d'enceintes peut être silencieux et l'indication [MUTING] peut apparaître sur l'afficheur du panneau avant du système d'enceintes. Si cela se produit, mettez d'abord le téléviseur sous tension, avant le système d'enceintes.

→ Appuyez sur TV/AUDIO SYSTEM sur la télécommande pour régler la sortie pour le son du téléviseur connecté ou sélectionnez Système audio comme réglage des enceintes de votre téléviseur. Reportez-vous au mode d'emploi fourni de votre téléviseur pour toute information relative à sa configuration.

### **L'image et le son du dispositif connecté au système d'enceintes ne sont pas reproduits par le téléviseur lorsque le système d'enceintes n'est pas sous tension.**

- Réglez  [Config.] - [Réglages avancés] - [Réglages HDMI] - [Commande pour HDMI] sur [Oui] sur le système d'enceintes, puis réglez [Standby Through] sur [Auto] ou [Oui].
- Mettez le système d'enceintes sous tension, puis basculez l'entrée sur celle du dispositif en cours de lecture.
- S'il est connecté à des dispositifs autres que ceux fabriqués par Sony prenant en charge la fonction Commande pour HDMI, réglez  [Config.] - [Réglages avancés] - [Réglages HDMI] - [Standby Through] sur [Oui].

### **Le son est reproduit à la fois par le système d'enceintes et le téléviseur.**





- Coupez le son du système d'enceintes ou du téléviseur.
- Lorsque vous raccordez le système d'enceintes et le téléviseur à l'aide du câble du mode haut-parleur central TV et régler  [Config.] - [Réglages avancés] - [Réglages Enceintes] -

[Réglages de l'enceinte centrale TV] - [Mode Enceinte centrale TV] sur [Oui], la partie centrale du son du système d'enceintes est reproduite par le téléviseur. Pour plus d'informations, reportez-vous au Guide d'aide.

### **Le son du téléviseur est reproduit par ce système d'enceintes avec un léger retard par rapport à l'image.**

- Réglez la valeur de l'écart temporel entre l'image et le son sur 0 ms s'il est réglé sur la plage comprise entre 25 ms et 300 ms. Pour plus d'informations, reportez-vous au Guide d'aide.
- Un décalage de temps entre le son et l'image peut se produire selon la source sonore. Si votre téléviseur possède une fonction qui retarde l'image, utilisez-la pour le réglage. Pour plus de détails, reportez-vous au mode d'emploi de votre téléviseur.

### **Le son du dispositif connecté au système d'enceintes est très faible, voire inexistant.**

- Appuyez sur  (volume) + de la télécommande et vérifiez le niveau du volume (page 12).
- Appuyez sur  (silencieux) ou  (volume) + de la télécommande pour annuler le silencieux (page 12).
- Assurez-vous que la source d'entrée est correctement sélectionnée. Testez d'autres sources d'entrée en appuyant sur la touche de sélection d'entrée de la télécommande (TV/HDMI/USB/BLUETOOTH).
- Assurez-vous que les connecteurs sont correctement insérés.
- Le système d'enceintes peut ne pas reproduire le son du contenu compatible avec la technologie de protection des droits d'auteur (HDCP).
- Réglez le paramètre  [Config.] - [Réglages avancés] - [Réglages HDMI] - [Format du signal HDMI] - [HDMI IN]. Pour plus d'informations, reportez-vous au Guide d'aide.



## L'effet surround ne peut pas être obtenu.

- Le traitement du son surround peut s'avérer inefficace selon le réglage de SOUND FIELD (page 39) et le signal d'entrée associés. L'effet surround peut être léger, selon le programme ou le disque.
- Pour écouter un son multicanal, vérifiez le réglage de la sortie audio numérique du dispositif connecté au système d'enceintes. Pour plus de détails, reportez-vous au mode d'emploi du dispositif connecté.

## Le son n'est pas reproduit par certaines enceintes.

- Le son peut ne pas être reproduit par certaines enceintes selon le réglage de SOUND FIELD (page 39) et la source sonore associés.

## Optimisation du champ sonore

### Échec de Optimisation du champ sonore.

- Lorsque vous utilisez les enceintes arrière en option, installez-les à la verticale de façon à ce que les étiquettes figurant sur le dessous des enceintes soient orientées vers le bas.
- Exécutez à nouveau Optimisation du champ sonore lorsque l'environnement est calme.
- Si l'enceinte-barre et les enceintes arrière/le caisson de graves en option sont trop éloignés ou trop proches, Optimisation du champ sonore ne peut pas être exécutée correctement. Réglez la distance entre les enceintes et exécutez à nouveau Optimisation du champ sonore.
- S'il existe un obstacle entre les enceintes ou si le microphone permettant de mesurer la distance de l'enceinte rencontre un obstacle, Optimisation du champ sonore ne peut pas être exécutée correctement.

Supprimez l'obstacle existant éventuellement entre les enceintes ou devant les enceintes.

## Connexion d'un dispositif USB

### Le dispositif USB n'est pas reconnu.

- Essayez les solutions suivantes :
  - ① Mettez le système d'enceintes hors tension.
  - ② Débranchez, puis rebranchez le dispositif USB.
  - ③ Mettez le système d'enceintes sous tension.
- Assurez-vous que le dispositif USB est correctement connecté au port  (USB) (page 32).
- Vérifiez si le dispositif USB est endommagé.
- Vérifiez si le dispositif USB est sous tension.
- Si le dispositif USB est connecté par l'intermédiaire d'un concentrateur USB ou d'un câble, débranchez et rebranchez le dispositif USB directement sur le système d'enceintes.
- Lorsque vous connectez un WALKMAN® ou un smartphone, son stockage interne ou externe (notamment une carte mémoire) peut ne pas être reconnu.

## Connexion d'un dispositif mobile

### Le jumelage n'a pas pu être effectué.

- Rapprochez ce système d'enceintes et le dispositif BLUETOOTH.
- Assurez-vous que ce système d'enceintes ne capte pas des interférences d'un dispositif LAN sans fil, d'autres dispositifs sans fil 2,4 GHz ou d'un four à micro-ondes. Si un dispositif proche émet un rayonnement électromagnétique,

éloignez-le de ce système d'enceintes.

### **Impossible de mener à bien la connexion BLUETOOTH.**

- Assurez-vous que l'indicateur BLUETOOTH de l'enceinte-barre s'allume (page 31).
- Assurez-vous que le dispositif BLUETOOTH à connecter est sous tension et que la fonction BLUETOOTH est activée.
- Rapprochez ce système d'enceintes et le dispositif BLUETOOTH.
- Jumelez à nouveau ce système d'enceintes et le dispositif BLUETOOTH. Il est possible que vous deviez annuler d'abord le jumelage avec ce système d'enceintes, à partir du dispositif BLUETOOTH.
- Les informations de jumelage peuvent être supprimées. Recommencez le jumelage (page 30).

### **Le son du dispositif mobile BLUETOOTH connecté n'est pas reproduit par le système d'enceintes.**

- Assurez-vous que l'indicateur BLUETOOTH de l'enceinte-barre s'allume (page 31).
- Rapprochez ce système d'enceintes et le dispositif BLUETOOTH.
- Si un dispositif qui émet un rayonnement électromagnétique, notamment un dispositif LAN sans fil, un autre dispositif BLUETOOTH ou un four à micro-ondes, se trouve à proximité, éloignez-le de ce système d'enceintes.
- Éliminez les obstacles entre ce système d'enceintes et le dispositif BLUETOOTH ou éloignez ce système d'enceintes de l'obstacle.
- Repositionnez le dispositif BLUETOOTH connecté.
- Réglez sur la gamme des 5 GHz la fréquence du LAN sans fil d'un routeur LAN sans fil ou d'un PC proche.

→ Augmentez le volume du dispositif BLUETOOTH connecté.

### **Connexion du casque avec la fonction BLUETOOTH**

#### **Le jumelage n'a pas pu être effectué.**

- Rapprochez ce système d'enceintes et le casque BLUETOOTH.
- Assurez-vous que ce système d'enceintes ne capte pas des interférences d'un dispositif LAN sans fil, d'autres dispositifs sans fil 2,4 GHz ou d'un four à micro-ondes. Si un dispositif proche émet un rayonnement électromagnétique, éloignez-le de ce système d'enceintes.

#### **Impossible de mener à bien la connexion BLUETOOTH.**

- Assurez-vous que l'indicateur BLUETOOTH de l'enceinte-barre s'allume (page 31).
- Assurez-vous que le casque BLUETOOTH à connecter est sous tension et que la fonction BLUETOOTH est activée.
- Rapprochez ce système d'enceintes et le casque BLUETOOTH.
- Jumelez à nouveau ce système d'enceintes et le casque BLUETOOTH. Il est possible que vous deviez annuler d'abord le jumelage du casque BLUETOOTH avec ce système. Reportez-vous à la section « Pour supprimer le casque jumelé de la liste des dispositifs » (page 34).
- Les informations de jumelage peuvent être supprimées. Recommencez le jumelage (page 33).

#### **Aucun son n'est reproduit par le casque BLUETOOTH connecté.**

- Assurez-vous que l'indicateur BLUETOOTH de l'enceinte-barre s'allume (page 31).

- Rapprochez ce système d'enceintes et le casque BLUETOOTH.
- Si un dispositif qui émet un rayonnement électromagnétique, notamment un dispositif LAN sans fil, un autre dispositif BLUETOOTH ou un four à micro-ondes, se trouve à proximité, éloignez-le de ce système d'enceintes.
- Éliminez les obstacles entre ce système d'enceintes et le casque BLUETOOTH ou éloignez ce système d'enceintes de l'obstacle.
- Repositionnez le casque BLUETOOTH connecté.
- Réglez sur la gamme des 5 GHz la fréquence du LAN sans fil d'un routeur LAN sans fil ou d'un PC proche.
- Augmentez le volume du casque BLUETOOTH connecté.
- Réglez  [Config.] - [Réglages avancés] - [Réglages de Bluetooth] - [Qualité de la lecture sans fil] sur [Connexion stable LDAC (Auto)] ou [Connexion stable SBC (Auto)].
- Certains contenus peuvent ne pas être reproduits à cause de la protection de contenu.

## Télécommande

### La télécommande de ce système d'enceintes ne fonctionne pas.

- Dirigez la télécommande vers le capteur de télécommande de l'enceinte-barre (page 10).
- Éliminez tout obstacle entre la télécommande et le système d'enceintes.
- Si les piles de la télécommande sont faibles, remplacez-les par deux piles neuves.
- Assurez-vous que vous appuyez sur la touche correcte de la télécommande.





### La télécommande du téléviseur ne fonctionne pas.

- Ce problème peut être résolu en activant la fonction IR repeater. Pour

plus d'informations, reportez-vous au Guide d'aide.

## Enceintes en option

### Le son de l'enceinte en option est très faible, voire inexistant.

- Appuyez sur SW  (volume du caisson de graves) + sur la télécommande pour augmenter le son du caisson de graves, ou appuyez sur REAR  (volume des enceintes arrière) + pour augmenter le son des enceintes arrière (page 38).
- Vérifiez l'état de la connexion sans fil dans  [Config.] - [Réglages avancés] - [Réglages Enceintes] - [Réglages des enceintes sans fil] - [Vérifiez la connexion sans fil].
- Désactivez le mode nocturne (page 40).
- Si vous modifiez le réglage  [Config.] - [Réglages avancés] - [Réglages Enceintes] - [Réglages des enceintes sans fil] - [Canal RF] en passant de [Non] à [Oui], la reproduction du son peut prendre 1 minute (page 24).
- Reportez-vous au mode d'emploi des enceintes arrière/du caisson de graves en option.

### Le son est irrégulier ou s'accompagne de bruit.

- Si un dispositif proche, notamment un LAN sans fil ou un four à micro-ondes en cours d'utilisation, émet des ondes électromagnétiques, éloignez l'enceinte en option et le système d'enceintes.
- S'il existe un obstacle entre l'enceinte en option et le système d'enceintes, éloignez-le ou supprimez-le.
- Rapprochez le plus possible l'enceinte en option et le système d'enceintes.
- Modifiez le réglage  [Config.] - [Réglages avancés] - [Réglages Enceintes] - [Réglages des enceintes sans fil] - [Canal RF] en choisissant

[Non], puis choisissez [Oui] à nouveau.

- Modifiez la connexion réseau du téléviseur ou du lecteur Blu-ray Disc en choisissant un réseau filaire plutôt qu'un réseau sans fil.
- Réglez  [Config.] - [Réglages avancés] - [Réglages Enceintes] - [Réglages des enceintes sans fil] - [Qualité de la lecture sans fil] sur [Connexion].

## Autres

### La fonction Commande pour HDMI ne réagit pas correctement.

- Vérifiez la connexion avec le système d'enceintes (page 18).
- Activez la fonction Commande pour HDMI du téléviseur. Pour plus de détails, reportez-vous au mode d'emploi de votre téléviseur.
- Attendez quelques instants, puis essayez à nouveau. Si vous débranchez le système d'enceintes, un certain temps sera nécessaire avant de pouvoir effectuer les opérations. Patientez 15 secondes ou plus, puis réessayez.
- Assurez-vous que les dispositifs connectés au système d'enceintes prennent en charge la fonction Commande pour HDMI.
- Activez la fonction Commande pour HDMI sur les dispositifs connectés au système d'enceintes. Pour plus de détails, reportez-vous au mode d'emploi de votre dispositif.
- Le type et le nombre de dispositifs susceptibles d'être commandés par la fonction Commande pour HDMI sont limités comme suit par la norme HDMI CEC :
  - Dispositifs d'enregistrement (enregistreur Blu-ray Disc, enregistreur DVD, etc.) : jusqu'à 3 dispositifs
  - Dispositifs de lecture (lecteur Blu-ray Disc, lecteur DVD, etc.) : jusqu'à

3 dispositifs (ce système d'enceintes utilise l'un d'eux)

- Dispositifs avec tuner : jusqu'à 4 dispositifs
- Système audio (ampli-tuner/casque) : jusqu'à 1 dispositif (utilisé par ce système d'enceintes)

### [PRTCT] clignote sur l'afficheur du panneau avant pendant 5 secondes et le système d'enceintes se met hors tension.

- Déconnectez le cordon d'alimentation secteur et assurez-vous que rien n'obstrue les orifices de ventilation du système d'enceintes.

### [PRTCT], [PUSH], le nom de l'enceinte ([SUB], [RL], ou [RR]) et [POWER] clignotent alternativement sur l'afficheur du panneau avant.

- Appuyez sur  (alimentation) sur l'enceinte correspondante ([SUB] : caisson de graves en option, [RL] : enceinte arrière gauche en option, [RR] : enceinte arrière droite en option) pour désactiver chacune d'elles. Pour l'enceinte arrière en option, déconnectez le cordon d'alimentation secteur, puis redémarrez le système d'enceintes. Pour le caisson de graves en option, déconnectez le cordon d'alimentation secteur, assurez-vous que rien n'obstrue les orifices de ventilation du caisson de graves en option, puis redémarrez le système d'enceintes. Si les enceintes sont reconnectées correctement, l'affichage de l'afficheur du panneau redevient normal.

### [HIGH], [TEMP] et [ERROR] apparaissent tour à tour pendant 2 secondes chacun sur l'afficheur du panneau avant, [STANDBY] apparaît sur l'afficheur du panneau avant,

### **puis le système d'enceintes est mis hors tension.**

- Une température élevée est détectée dans le système d'enceintes. Appuyez sur  (alimentation) pour redémarrer le système d'enceintes.

### **[BT TX] apparaît sur l'afficheur du panneau avant.**

- Réglez  [Config.] - [Réglages avancés] - [Réglages de Bluetooth] - [Mode Bluetooth] sur [Récepteur]. [BT TX] apparaît sur l'afficheur du panneau avant si [Mode Bluetooth] est réglé sur [Émetteur].

### **Les capteurs du téléviseur ne fonctionnent pas correctement.**

- L'enceinte-barre peut bloquer certains capteurs (notamment le capteur de luminosité), le récepteur de télécommande de votre téléviseur, l'émetteur pour Lunettes 3D (transmission par infrarouges) d'un téléviseur 3D prenant en charge les lunettes 3D à infrarouges ou les communications sans fil. Éloignez l'enceinte-barre du téléviseur sans empêcher toutefois le bon fonctionnement de ces équipements. Pour plus d'informations sur le positionnement des capteurs et du récepteur de télécommande, reportez-vous au mode d'emploi du téléviseur.

### **Les fonctions sans fil (LAN sans fil, fonction BLUETOOTH ou caisson de graves/enceintes arrière en option) sont instables.**

- Ne placez aucun objet métallique autre qu'un téléviseur à proximité du système d'enceintes.

### **Une musique que vous ne connaissez pas est soudainement lue.**

- L'échantillon de musique pré-installé a peut-être été lu. Appuyez sur  (sélection d'entrée) sur l'enceinte-barre pour arrêter la lecture.

### **Le système d'enceintes ne peut pas être mis hors tension ou [Réglages avancés] ne peut pas être utilisé./ Lorsque vous appuyez sur (alimentation), [.DEMO] apparaît sur l'afficheur du panneau avant et le système d'enceintes ne peut pas être mis hors tension.**

- Le système d'enceintes est peut-être en mode démo. Pour annuler le mode démo, réinitialisez le système d'enceintes (page 62). Maintenez enfoncées les touches  (alimentation) et - (volume) de l'enceinte-barre pendant plus de 5 secondes.

### **Le système d'enceintes redémarre.**

- En cas de connexion à un téléviseur dont la résolution diffère de celle du système d'enceintes, il se peut que le système d'enceintes redémarre pour réinitialiser le réglage de sortie de l'image.

# Réinitialisation du système d'enceintes

Si le système d'enceintes ne fonctionne toujours pas correctement, réinitialisez-le comme suit.

- 1 Appuyez sur HOME.**  
Le menu d'accueil apparaît sur l'écran du téléviseur.
- 2 Sélectionnez  [Config.] - [Réglages avancés] dans le menu d'accueil.**
- 3 Sélectionnez [Réinitialisation].**
- 4 Sélectionnez l'élément du menu que vous souhaitez réinitialiser.**
- 5 Sélectionnez [Lancer].**

## Pour annuler la réinitialisation

Sélectionnez [Annuler] à l'étape 5.

## Si la réinitialisation à l'aide du menu d'accueil est impossible

- 1 Maintenez enfoncées les touches  (alimentation) et - (volume) de l'enceinte-barre pendant plus de 5 secondes.**  
Les réglages par défaut sont rétablis.

### Remarque

Lors de la réinitialisation, la liaison avec le caisson de graves et les enceintes arrière en option peut être perdue. Dans ce cas, reconnectez-les en vous référant à leur mode d'emploi.

# Spécifications

## Barre de son (HT-A5000)

### Section amplificateur

#### PUISSANCE DE SORTIE (nominale)

Avant G + Avant D : 33 W + 33 W (sous 6 ohms, 1 kHz, 1% DHT)

#### PUISSANCE DE SORTIE (référence)

Blocs d'enceintes Avant G/Avant D : 50 W (par canal sous 6 ohms, 1 kHz)  
Bloc d'enceintes centrales : 50 W (sous 6 ohms, 1 kHz)

Blocs d'enceintes supérieure G/ supérieure D : 50 W (par canal sous 6 ohms, 1 kHz)

Blocs de caisson de graves : 50 W (par canal sous 6 ohms, 100 Hz)

Blocs d'enceintes Tweeter Beam G/ Tweeter Beam D : 50 W (par canal sous 6 ohms, 15 kHz)

#### Entrées

HDMI IN\*  
TV IN (OPT)

#### Sorties

HDMI OUT (TV eARC/ARC)\*  
S-CENTER OUT

\* Les prises HDMI IN et HDMI OUT (TV eARC/ARC) prennent en charge les protocoles HDCP2.2 et HDCP2.3. HDCP2.2 et HDCP2.3 sont des technologies de protection des droits d'auteur récemment améliorées qui sont utilisées pour protéger le contenu, notamment les films 4K.

### Section HDMI

#### Connecteur

Type A (19 broches)

### Section USB

#### Port USB (USB) : 1 A

Type A (pour la connexion d'une clé USB)

### Section LAN sans fil

#### Système de communication

IEEE 802.11 a/b/g/n/ac

#### Gamme de fréquences

2,4 GHz, 5 GHz

### Section BLUETOOTH

#### Système de communication

Spécification BLUETOOTH version 5.0

#### Sortie

Spécification BLUETOOTH Classe de puissance 1

#### Portée de communication maximale

Ligne de mire d'environ 30 m<sup>1)</sup>

#### Nombre maximal de dispositifs à

enregistrer  
9 dispositifs

#### Gamme de fréquences

Gamme des 2,4 GHz (2,4000 GHz - 2,4835 GHz)

#### Méthode de modulation

FHSS (Freq Hopping Spread Spectrum)

#### Profils BLUETOOTH compatibles<sup>2)</sup>

A2DP (Advanced Audio Distribution Profile)

AVRCP (Audio Video Remote Control Profile)

#### Codecs pris en charge<sup>3)</sup>

SBC<sup>4)</sup>, AAC<sup>5)</sup>, LDAC

#### Plage de transmission (A2DP)

20 Hz - 40 000 Hz (fréquence d'échantillonnage LDAC 96 kHz en transmission à 990 kbps)

20 Hz - 20 000 Hz (fréquence d'échantillonnage 44,1 kHz)

- 1) La portée réelle varie selon des facteurs tels que les obstacles présents entre les dispositifs, les champs magnétiques autour d'un four à micro-ondes, l'électricité statique, un téléphone sans fil en cours d'utilisation, la sensibilité de la réception, le système d'exploitation, les logiciels, etc.
- 2) Les profils standard BLUETOOTH indiquent l'objet de la communication BLUETOOTH entre des dispositifs.
- 3) Codec : format de conversion et de compression des signaux audio
- 4) Abréviation pour Subband Codec
- 5) Abréviation pour Advanced Audio Coding

### Section blocs d'enceintes avant G/ avant D/centrale

Enceinte

46 mm × 54 mm à cône

Système d'enceintes

Suspension acoustique

### Section caisson de graves intégré

Enceinte

45 mm × 108 mm à cône

Système d'enceintes

Bass reflex

### Section enceintes supérieure G/ supérieure D

Enceinte

46 mm × 54 mm à cône

Système d'enceintes

Suspension acoustique

### Section Tweeter Beam

Enceinte

16 mm à dôme souple

Système d'enceintes

Tube acoustique

### Général

Alimentation requise

220 V - 240 V CA, 50 Hz/60 Hz

Consommation électrique

Marche : 86 W

[Veille Réseau/Bluetooth] - [Oui] :  
moins de 3 W

[Veille Réseau/Bluetooth] - [Non] :  
moins de 0,5 W\*

\* Quand [Standby Through] est réglé  
sur [Non] ou [Standby Through] est  
réglé sur [Auto] alors que le  
téléviseur connecté est éteint.

Dimensions\* (environ) (l/h/p)

1 210 mm × 67 mm × 140 mm

\* N'inclut pas la partie saillante

Poids (env.)

6,1 kg

### Dispositifs depuis lesquels vous pouvez diffuser de l'audio

- iPhone, iPad, ou iPod touch avec iOS 11.4 ou versions ultérieures
- Apple TV 4K ou Apple TV HD avec tvOS 11.4 ou versions ultérieures
- HomePod avec iOS 11.4 ou versions ultérieures

- Mac soit avec iTunes 12.8 ou versions ultérieures, soit avec macOS Catalina
- Ordinateur avec iTunes 12.8 ou versions ultérieures

### Section transmetteur/ récepteur sans fil

Système de communication

Wireless Sound Specification version  
4.0

Gamme de fréquences

5 GHz

Méthode de modulation

OFDM

### Accessoires fournis

- Télécommande (1)
- Pile R03 (taille AAA) (2)
- CALIBRE DE MONTAGE MURAL (1)
- Câble HDMI (transmission 4K, 8K prise en charge) (1)
- Câble du mode haut-parleur central TV (1)
- Cordon d'alimentation secteur (1)
- Support de fixation murale (2), vis (4)
- Guide de démarrage
- Mode d'emploi (ce document)

La conception et les spécifications peuvent être modifiées sans avis préalable.



## Gammes de fréquences radio et puissance de sortie maximum

	<b>Gamme de fréquences</b>	<b>Puissance de sortie maximale</b>
BLUETOOTH	2 400 - 2 483,5 MHz	< 9,9 dBm
LAN sans fil	2 400 - 2 483,5 MHz	< 19,9 dBm
	5 150 - 5 250 MHz	< 19,8 dBm
	5 250 - 5 350 MHz	< 19,8 dBm
	5 470 - 5 725 MHz	< 19,8 dBm
	5 725 - 5 850 MHz	< 13,96 dBm
Enceinte sans fil	5 150 - 5 250 MHz	< 16 dBm
	5 250 - 5 350 MHz	< 16 dBm
	5 470 - 5 600 MHz	< 16 dBm
	5 650 - 5 725 MHz	< 16 dBm
	5 725 - 5 850 MHz	< 13,9 dBm

## Types de fichiers audio pouvant être lus

Codec	Extension
<b>MP3 (MPEG-1 Audio Layer III)</b>	.mp3
<b>AAC/HE-AAC</b>	.m4a, .aac, .mp4, .3gp
<b>WMA9 Standard</b>	.wma
<b>LPCM</b>	.wav
<b>FLAC</b>	.flac
<b>DSF</b>	.dsf
<b>DSDIFF*</b>	.dff
<b>AIFF</b>	.aiff, .aif
<b>ALAC</b>	.m4a
<b>Vorbis</b>	.ogg
<b>Monkey's Audio</b>	.ape

\* Le système d'enceintes ne lit pas les fichiers encodés avec DST.

### Remarques

- Il est possible que certains fichiers ne puissent pas être lus selon leur format, leur encodage, leurs conditions d'enregistrement ou d'autres conditions.
- Il est possible que certains fichiers modifiés sur un PC ne puissent pas être lus.
- Il est possible que l'avance ou le retour rapides ne soient pas disponibles avec certains fichiers.
- Le système d'enceintes ne lit pas certains fichiers encodés, notamment DRM.
- Le système d'enceintes ne peut pas reconnaître un fichier/dossier selon le nom/les métadonnées.
- Il est possible que certains dispositifs USB ne soient pas compatibles avec ce système d'enceintes.
- Le système d'enceintes peut reconnaître les dispositifs MSC (Mass Storage Class) (tels que les mémoires flash).

## Formats audio en entrée pris en charge

Les formats audio pris en charge diffèrent selon le réglage d'entrée du système d'enceintes.

Dans le tableau ci-dessous, « ○ » indique le format audio pris en charge et « - » indique le format audio non pris en charge.

Format	Entrée HDMI	Entrée TV (eARC)	Entrée TV (ARC)	Entrée TV (OPT)
LPCM 2ch	○	○	○	○
LPCM 5.1ch	○	○	-	-
LPCM 7.1ch	○	○	-	-
Dolby Digital	○	○	○	○
Dolby TrueHD	○	○	-	-
Dolby Digital Plus	○	○	○	-
Dolby Atmos	○	○	-	-
Dolby Atmos - Dolby TrueHD	○	○	-	-
Dolby Atmos - Dolby Digital Plus	○	○	○	-
DTS	○	○	○	○
DTS-ES Discrete 6.1, DTS-ES Matrix 6.1	○	○	○	○
DTS 96/24	○	○	○	○
DTS-HD High Resolution Audio	○	○	-	-
DTS-HD Master Audio	○	○	-	-
DTS:X	○	○	-	-

### Remarque

La prise HDMI IN n'accepte pas des formats audio contenant des protections contre la copie, notamment Super Audio CD ou DVD-Audio.

## Communication BLUETOOTH

- Les dispositifs BLUETOOTH doivent être utilisés à une distance approximative de 10 mètres (distance sans obstacle) les uns des autres. La portée de communication effective peut être plus courte dans les conditions suivantes.
  - Quand une personne, un objet métallique, un mur ou tout autre obstacle se trouve entre les dispositifs connectés via BLUETOOTH
  - Emplacements où est installé un LAN sans fil
  - Autour d'un four à micro-ondes en cours d'utilisation
  - Emplacements où se produisent d'autres ondes électromagnétiques
- Les dispositifs BLUETOOTH et le LAN sans fil (IEEE 802.11 b/g/n) utilisent la même gamme de fréquences (2,4 GHz). Des interférences électromagnétiques peuvent se produire lorsque vous utilisez votre dispositif BLUETOOTH à proximité d'un dispositif avec fonction LAN sans fil. Cela peut entraîner la réduction des vitesses de transfert de données, des parasites ou l'impossibilité d'établir la connexion. Dans ce cas, essayez les solutions suivantes :
  - Utilisez ce système d'enceintes à 10 mètres au moins du dispositif LAN sans fil.
  - Mettez le dispositif LAN sans fil hors tension quand vous utilisez votre dispositif BLUETOOTH à moins de 10 mètres.
  - Installez ce système d'enceintes et le dispositif BLUETOOTH le plus près possible l'un de l'autre.
- Les ondes radio émises par ce système d'enceintes peuvent interférer avec le fonctionnement de certains appareils médicaux. Ces interférences pouvant entraîner un dysfonctionnement, mettez toujours ce système d'enceintes et le dispositif BLUETOOTH hors tension dans les endroits suivants :
  - Dans les hôpitaux, à bord de trains et d'avions, dans les stations d'essence et

dans tout endroit où des gaz inflammables peuvent être présents  
– À proximité de portes automatiques ou d'alarmes incendie

- Ce système d'enceintes prend en charge des fonctions de sécurité conformes à la spécification BLUETOOTH afin de garantir une connexion sécurisée pendant la communication à l'aide de la technologie BLUETOOTH. Toutefois, il est possible que cette sécurité s'avère insuffisante en fonction des éléments composant l'environnement et d'autres facteurs. Par conséquent, soyez toujours vigilant lorsque vous communiquez à l'aide de la technologie BLUETOOTH.
- Sony décline toute responsabilité en cas de dégâts ou de pertes résultant de fuites d'informations pendant une communication à l'aide de la technologie BLUETOOTH.
- La communication BLUETOOTH n'est pas nécessairement garantie avec tous les dispositifs BLUETOOTH dont le profil est identique à celui de ce système d'enceintes.
- Les dispositifs BLUETOOTH connectés à ce système d'enceintes doivent être conformes à la spécification BLUETOOTH définie par Bluetooth SIG, Inc., et ils doivent être certifiés conformes. Toutefois, même si un dispositif est conforme à la spécification BLUETOOTH, il peut arriver que le dispositif BLUETOOTH, du fait de ses caractéristiques ou spécifications, ne puisse pas être connecté ou induise des méthodes de commande, une utilisation ou un affichage différents.
- Des parasites ou des interruptions peuvent se produire selon le dispositif BLUETOOTH connecté à ce système d'enceintes, l'environnement de communication ou les conditions environnantes.

Pour toute question ou tout problème concernant votre système d'enceintes, consultez votre revendeur Sony le plus proche.

# Précautions

## Sécurité

- Si un objet ou un liquide pénètre dans le système d'enceintes, débranchez-le et faites-le vérifier par un technicien qualifié avant de continuer à l'utiliser.
- Ne grimpez pas sur le système d'enceintes, car vous risqueriez de tomber et de vous blesser ou d'endommager le système d'enceintes.

## Sources d'alimentation

- Avant d'utiliser le système d'enceintes, assurez-vous que sa tension de fonctionnement correspond à celle du secteur. La tension de fonctionnement est indiquée sur la plaque signalétique située sur le dessous de l'enceinte-barre.
- Débranchez le système d'enceintes de la prise murale si vous n'envisagez pas de l'utiliser pendant une période prolongée. Pour débrancher le cordon d'alimentation secteur, saisissez sa fiche ; ne tirez jamais directement sur le cordon.
- Une lame de la fiche est plus large que l'autre à des fins de sécurité et s'insère dans la prise murale d'une seule manière. Si vous ne parvenez pas à insérer la fiche à fond dans la prise, contactez votre revendeur.
- Le cordon d'alimentation secteur ne doit être remplacé que dans un centre de service après-vente qualifié.

## Accumulation de chaleur

Bien que le système d'enceintes chauffe en cours de fonctionnement, il ne s'agit pas d'une anomalie. Si vous utilisez constamment ce système d'enceintes à un volume élevé, la température augmente considérablement sur le dessous et à l'arrière du système d'enceintes. Pour éviter de vous brûler, ne touchez pas le système d'enceintes.

## Installation

- Ne placez pas le système d'enceintes à proximité d'une source de chaleur ou dans un endroit exposé aux rayons directs

du soleil, à une poussière excessive ou à des chocs mécaniques.

- À l'arrière du système d'enceintes, ne placez aucun objet qui risquerait d'obstruer les orifices de ventilation et de provoquer des défaillances.
- Ne placez aucun objet métallique autre qu'un téléviseur à proximité du système d'enceintes. Les fonctions sans fil peuvent être instables.
- Lorsque vous utilisez le système d'enceintes avec un téléviseur, un magnétoscope ou une platine cassette, cela peut générer des parasites et la qualité de l'image peut en souffrir. Dans ce cas, éloignez le système d'enceintes du téléviseur, du magnétoscope ou de la platine cassette.
- Soyez vigilant lorsque vous placez le système d'enceintes sur une surface qui a subi un traitement spécial (avec de la cire, de l'huile, du polish, etc.), car cela risque de tacher ou de décolorer la surface.
- Évitez de vous blesser avec les coins du système d'enceintes.
- Laissez un espace de 3 cm ou davantage sous le système d'enceintes lorsque vous l'accrochez au mur.
- Les enceintes de ce système d'enceintes ne comportent aucun blindage magnétique. Ne posez pas de cartes magnétiques sur le système d'enceintes ou à proximité de celui-ci.

## Utilisation

Avant de connecter d'autres dispositifs, n'oubliez pas de mettre le système d'enceintes hors tension et de le débrancher.

## Si vous remarquez une irrégularité des couleurs sur un écran de téléviseur proche

Les irrégularités de couleurs peuvent être observées sur certains types de téléviseurs.

## Si vous observez une irrégularité des couleurs...

Mettez le téléviseur hors tension, puis remettez-le sous tension après 15 à 30 minutes.

## **Si vous observez à nouveau une irrégularité des couleurs...**

Éloignez davantage le système d'enceintes du téléviseur.

## **Nettoyage**

Nettoyez le système d'enceintes avec un chiffon doux et sec. N'utilisez aucun type de tampon abrasif, de poudre à récurer ou de solvant, tel que de l'alcool ou de la benzine.

Pour toute question ou tout problème concernant votre système d'enceintes, consultez votre revendeur Sony le plus proche.

## **Avis de non responsabilité envers les services offerts par des tiers**

Les services réseau, le contenu et le (système d'exploitation et le) logiciel de ce produit peuvent être soumis à des conditions générales individuelles et modifiés, interrompus ou suspendus à tout moment ; ils peuvent aussi nécessiter des frais, inscription et informations de carte de crédit.

## **Remarques sur la mise à jour**

Ce système d'enceintes vous permet de mettre le logiciel à jour automatiquement lorsqu'il est connecté à Internet via un réseau sans fil.

Vous pouvez ajouter de nouvelles fonctionnalités et utiliser le système d'enceintes de manière plus pratique et sûre en le mettant à jour.

Si vous ne souhaitez pas exécuter de mise à jour automatiquement, vous pouvez désactiver la fonction en utilisant Sony | Music Center après l'avoir installé sur votre smartphone ou tablette. Le système d'enceintes peut toutefois mettre le logiciel à jour automatiquement pour des raisons de sécurité notamment, même si cette fonction est désactivée. Vous pouvez aussi mettre le logiciel à jour à l'aide du menu de réglages lorsque cette fonction est désactivée. Pour plus d'informations, reportez-vous au Guide d'aide.

Vous ne pouvez pas utiliser le système d'enceintes pendant la mise à jour du logiciel.

## Droits d'auteur et marques commerciales

Ce système d'enceintes intègre les technologies Dolby\* Digital et DTS\*\* Digital Surround System.

\* Fabriqué sous licence de Dolby Laboratories. Dolby, Dolby Vision, Dolby Atmos et le symbole double-D sont des marques déposées de Dolby Laboratories Licensing Corporation.

Travaux confidentiels et non publiés.  
Copyright © 2012–2020 Dolby Laboratories. Tous droits réservés.

\*\*Pour des informations sur les brevets DTS, visitez <http://patents.dts.com>. Fabriqué sous licence de DTS, Inc. DTS, DTS:X et le logo DTS:X sont des marques déposées ou des marques commerciales de DTS, Inc. aux États-Unis et dans d'autres pays. © 2020 DTS, Inc. TOUS DROITS RÉSERVÉS.

La marque et les logos BLUETOOTH® sont des marques déposées appartenant à Bluetooth SIG, Inc. et leur utilisation par Sony Corporation s'effectue sous licence. Les autres marques commerciales et noms commerciaux appartiennent à leurs propriétaires respectifs.

Les termes HDMI et High-Definition Multimedia Interface ainsi que le logo HDMI sont des marques commerciales ou des marques déposées de HDMI Licensing Administrator, Inc. aux États-Unis et dans d'autres pays.

Google, Google Play, Google Home et Chromecast built-in sont des marques commerciales de Google LLC. Google Assistant n'est pas disponible dans toutes les langues et dans tous les pays/toutes les régions.

Apple, AirPlay, iPad, iPhone et iPod touch sont des marques commerciales d'Apple Inc., déposées aux États-Unis et dans d'autres pays.

L'utilisation du badge Works with Apple signifie qu'un accessoire a été conçu pour fonctionner spécifiquement avec la technologie identifiée dans le badge, et a été certifié par le constructeur pour satisfaire les normes de performance d'Apple.

Le logo « BRAVIA » est une marque commerciale de Sony Corporation.

WALKMAN® et le logo WALKMAN® sont des marques déposées de Sony Corporation.

« PlayStation » est une marque déposée ou une marque commerciale de Sony Interactive Entertainment Inc.

Technologie d'encodage audio MPEG Layer-3 et brevets concédés sous licence par Fraunhofer IIS et Thomson.

Windows Media est soit une marque déposée soit une marque commerciale de Microsoft Corporation aux États-Unis et/ou dans d'autres pays.

Ce produit est protégé par certains droits de propriété intellectuelle de Microsoft Corporation. L'utilisation ou la distribution de cette technologie en dehors du cadre de ce produit est interdite sans une licence concédée par Microsoft ou une filiale autorisée de Microsoft.

Wi-Fi®, Wi-Fi Protected Access®, et Wi-Fi Alliance® sont des marques déposées de Wi-Fi Alliance.

Wi-Fi CERTIFIED™, WPA™, et WPA2™ sont de marques commerciales de Wi-Fi Alliance.

LDAC™ et le logo LDAC sont des marques commerciales de Sony Corporation. LDAC est une technologie d'encodage audio développée par Sony qui permet la transmission de contenus Hi-Res (haute résolution) Audio, même par l'intermédiaire d'une connexion BLUETOOTH. Contrairement à d'autres technologies d'encodage compatibles BLUETOOTH, notamment SBC, elle ne nécessite aucune rétro-conversion du

contenu Hi-Res Audio\*. Elle permet en outre de transmettre, via un réseau sans fil BLUETOOTH, environ trois fois plus de données\*\* que ces autres technologies avec une qualité sonore inégalée, grâce à un encodage efficace et une transmission par paquets optimisée.

\* À l'exception des contenus au format DSD

\*\*Par rapport à SBC (Subband Coding) en cas de sélection d'un débit binaire de 990 kbps (96/48 kHz) ou 909 kbps (88,2/44,1 kHz)

Ce produit contient un logiciel régi par la Licence publique générale GNU (« GPL ») ou la Licence publique générale limitée GNU (« LGPL »). Vous pouvez obtenir, modifier et redistribuer le code source de ces logiciels dans la mesure permise par les modalités de la GPL ou de la LGPL.

Pour plus d'informations sur la GPL, la LGPL et d'autres licences logicielles, reportez-vous à [Informations sur les licences de logiciel] sous  [Config.] - [Réglages avancés] - [Réglages Système] dans ce produit.

Vous pouvez trouver une copie du code source en question tel que requis par la GPLv2 (et d'autres licences) à l'adresse <https://oss.sony.net/Products/Linux>

Vous pouvez obtenir le code source tel que requis par la GPLv2 sur un support physique en nous contactant pendant une période de trois ans après notre dernier envoi de ce produit en formulant votre demande via le formulaire disponible à l'adresse <https://oss.sony.net/Products/Linux>. Cette offre est valable pour toute personne recevant ces informations.

Veillez noter que Sony ne peut pas répondre aux demandes de renseignements portant sur le contenu du code source.

« TRILUMINOS » et le logo « TRILUMINOS » sont des marques déposées de Sony Corporation.

Le logiciel Spotify est soumis à des licences tierces disponibles ici : <https://www.spotify.com/connect/third-party-licenses>.

Spotify et les logos Spotify sont des marques commerciales de Spotify Group.\*

\* Selon le pays ou la région, cette fonction peut ne pas être disponible.

Toutes les autres marques commerciales appartiennent à leurs propriétaires respectifs.



# Index

## Touches

AUDIO 41  
BLUETOOTH 30  
DIMMER 47  
NIGHT 40  
SOUND FIELD 39  
VOICE 40

## A

ARC 11  
Audio Return Channel 11

## B

BLUETOOTH  
Fonction 30  
Jumelage 30  
« BRAVIA » Sync 46

## C

Commande des dialogues DTS 42  
Commande pour HDMI 44  
Connexion  
Voir « Connexion câblée » ou  
« Connexion sans fil »  
Connexion câblée  
Dispositif USB 32  
Dispositifs AV 20  
Téléviseur 18  
Connexion sans fil  
Casque 33  
Dispositifs BLUETOOTH 30  
Téléviseur 27

## D

Dispositif USB 32

## E

eARC 11  
Enhanced Audio Return Channel 11

## F

Fichiers audio 66  
Fixation murale 15  
Format audio 67

## I

Installation 15

## M

Mise à jour du logiciel 50  
Mode nocturne 40  
Mode voix 40

## P

PRTCT 60

## R

Régl. Facile 48  
Réglages  
Élément de réglage 49  
Réinitialisation 62  
Réinitialisation 62

## S

Son de diffusion multiplex 41  
Sound Field 39

## T

Télécommande 12

## V

Volume 38

**IMPORTANTE – Lea el Contrato de licencia de software para el usuario final antes de usar su producto Sony.**

El uso de su producto indica su aceptación del Contrato de licencia de software para el usuario final. El contrato de licencia del software entre el usuario y Sony está disponible en la siguiente URL: [https://rd1.sony.net/help/ht/eula21/h\\_zz/](https://rd1.sony.net/help/ht/eula21/h_zz/)

## ADVERTENCIA

No instale el sistema de altavoces en un espacio cerrado, como una librería o un armario empotrado.

Para reducir el riesgo de incendio, no tape la salida de ventilación del sistema de altavoces con periódicos, manteles, cortinas, etc.

No exponga el sistema de altavoces a llamas desnudas (como velas encendidas).

Para reducir el riesgo de incendio o descarga eléctrica, no exponga este sistema de altavoces a goteos o salpicaduras ni coloque objetos con líquidos, como jarrones, encima del sistema de altavoces.

El sistema de altavoces no se desconecta de la electricidad mientras esté conectado a la toma de CA, aunque el sistema de altavoces se haya apagado.

El enchufe de corriente se utiliza para desconectar el sistema de altavoces de la electricidad, por lo que debe conectar el sistema de altavoces a una toma de CA de fácil acceso. Si observa alguna anomalía en el sistema de altavoces, desconecte el enchufe de corriente de la toma de CA inmediatamente.

## PRECAUCIÓN

Riesgo de explosión en caso de sustitución de la pila por una del tipo incorrecto.

No exponga las baterías ni los dispositivos con batería a un calor excesivo, como la luz directa del sol o fuego.

## No poner este producto cerca de aparatos médicos.

Este producto (incluyendo los accesorios) tiene un imán (o imanes) que puede interferir con marcapasos, válvulas de derivación programables para el tratamiento de la hidrocefalia, o con otros aparatos médicos. No ponga el producto cerca de personas que utilicen dichos aparatos médicos. Consulte con su médico antes de utilizar este producto si utiliza cualquiera de dichos aparatos médicos.

Cuando conecte el sistema de altavoces a Internet, use el enrutador (módem ADSL o unidad de red óptica con la función de enrutador suministrada con el proveedor de Internet, punto de acceso Wi-Fi, etc.). Si se conecta a Internet sin usar el enrutador, puede ocurrir un problema de seguridad. Si no está seguro de que el dispositivo de salida de pared para la línea de red tiene la función de enrutador, consulte al gerente de su departamento o proveedor de Internet.

Solo para usos interiores.

## Cables recomendados

Para conectar los ordenadores host y/o los periféricos deben utilizarse conectores y cables con una puesta a tierra y un blindaje correctos.

## Para el altavoz de barra

La placa de características se encuentra en la base del altavoz de barra.

Este equipo ha sido probado y conformado a los límites establecidos en el reglamento de EMC con un cable de conexión de menos de 3 metros de longitud.

## Para clientes de Europa

### **Aviso para los clientes: la siguiente información es aplicable únicamente a productos vendidos en países en los cuales rigen las directivas de la UE y/o los requisitos legales correspondientes en vigor en el Reino Unido**

Este producto ha sido fabricado por, o en nombre de Sony Corporation.

Importador UE y Reino Unido: Sony Europe B.V.

Las consultas relacionadas con el Importador a la UE o con la conformidad del producto en Europa deben dirigirse al representante autorizado por el fabricante, Sony Belgium, bijkantoor van Sony Europe B.V., Da Vincilaan 7-D1, 1930 Zaventem, Bélgica.

Las consultas relacionadas con el Importador al Reino Unido o con la conformidad del producto en el Reino Unido deben dirigirse al representante autorizado por el fabricante, Sony Europe B.V., The Heights, Brooklands, Weybridge, Surrey KT13 0XW, Reino Unido.



Por la presente, Sony Corporation declara que este equipo es conforme con la Directiva 2014/53/UE. El texto completo de la declaración UE de conformidad está disponible en la dirección Internet siguiente: <https://compliance.sony.eu>

Por la presente, Sony Corporation declara que este equipo es conforme con los requisitos legales en vigor en el Reino Unido.

El texto completo de la declaración de conformidad está disponible en la dirección Internet siguiente: <https://compliance.sony.co.uk>

Para este equipo de radio, son de aplicación las siguientes restricciones sobre la puesta en servicio o los requisitos de autorización en BE, BG, CZ, DK, DE, EE, IE, EL, ES, FR, HR, IT, CY, LV, LT, LU, HU, MT, NL, AT, PL, PT, RO, SI, SK, FI, SE, UK, UK(NI), IS, LI, NO, CH, AL, BA, MK, MD, RS, ME, XK, TR:

El uso de la banda de 5.150 MHz - 5.350 MHz está restringido únicamente a interiores.

Este equipo de radio está diseñado para utilizarse con las versiones de software aprobadas indicadas en la Declaración de Conformidad. El software cargado en este equipo de radio cumple con los requisitos básicos de las normas sobre equipos de radio.

La versión del software puede encontrarse en [Información del sistema] en  [Configurar] - [Ajustes avanzados] - [Ajustes del sistema].

## **Conexión a Internet y dirección IP**

Algunos datos técnicos, como la dirección IP [o detalles del dispositivo] se utilizan al conectar este producto a Internet para actualizaciones de software o para recibir servicios de terceros. En el caso de actualizaciones de software, estos datos técnicos pueden transmitirse a nuestros servidores para proporcionarle la actualización de software correspondiente a su dispositivo. Si no quiere permitir la utilización de estos datos técnicos, no configure la función de Internet inalámbrica.



**Tratamiento de las baterías y equipos eléctricos y electrónicos al final de su vida útil (aplicable en la Unión Europea y**

**otros países con sistemas de tratamiento selectivo de residuos)**

Este símbolo en el producto, la batería o el embalaje indica que el producto y la batería no pueden tratarse como un residuo doméstico normal. En algunas baterías este símbolo puede utilizarse en combinación con un símbolo químico. Se añadirá el símbolo químico del plomo (Pb) si la batería contiene más del 0,004 % de plomo. Al asegurarse de que estos productos y baterías se desechan correctamente, ayudará a prevenir las posibles consecuencias negativas para la salud y el medio ambiente que podrían derivarse de su incorrecta manipulación. El reciclaje de los materiales ayuda a preservar los recursos naturales. En el caso de productos, que por razones de seguridad, rendimiento o mantenimiento de datos, requieran una conexión permanente con la batería incorporada, esta batería deberá reemplazarse únicamente por personal técnico cualificado para ello. Para asegurarse de que la batería se desecha correctamente, entregue estos productos al final de su vida útil en un punto de recogida adecuado para el reciclado de aparatos eléctricos y electrónicos. Para el resto de baterías, consulte la sección donde se indica cómo extraer la batería del producto de forma segura. Deposite la batería en el correspondiente punto de recogida para el reciclado de baterías. Si desea obtener información detallada sobre el reciclaje de este producto o de la batería, póngase en contacto con el ayuntamiento, el punto de recogida más

cercano o el establecimiento donde ha adquirido el producto o la batería.

Este equipo se debe instalar y operar manteniendo el radiador a una distancia superior a 20 cm del cuerpo de la persona.

**Precauciones al montar el altavoz de barra en una pared  
Asegúrese de usar los soportes de montaje en pared suministrados al montar el altavoz de barra en una pared.**

Asegúrese de usar los soportes de montaje en pared incluidos al montar el altavoz de barra en una pared. No monte el altavoz de barra directamente en una pared. La temperatura en el interior del altavoz de barra aumenta considerablemente, lo que puede provocar daños o averías.

# Índice

Acerca de los manuales del sistema de altavoces .....7

Artículos incluidos en la caja → Guía de inicio (documento aparte)

Qué puede hacer con el sistema de altavoces ..... 8

Guía de piezas y controles ..... 10

Funcionamiento del menú Home ..... 14

## Configuración

Instalación del sistema de altavoces ..... 15

Conexión a un televisor ..... 18

Si el televisor tiene la toma S-CENTER SPEAKER IN ..... 19

Conexión de un dispositivo AV ... 20

Conexión a la toma de CA ..... 22

Realización de los ajustes iniciales ..... 23

Conexión del altavoz opcional .... 24

## Reproducción de imágenes

Ver la televisión ..... 26

Reproducir el dispositivo AV conectado ..... 26

## Escuchar música/sonido

Escuchar el sonido de un televisor Sony con la función BLUETOOTH® ..... 27

Escuchar música/sonido con la función BLUETOOTH ..... 30

Escuchar música en un dispositivo USB ..... 32

Escuchar el sonido del televisor o dispositivo conectado con auriculares ..... 33

## Escuchar música conectándose a una red

Qué puede hacer conectando el sistema de altavoces a una red ..... 36

## Ajuste del volumen y calidad de sonido

Ajuste del volumen ..... 38

Uso del efecto envolvente (SOUND FIELD) ..... 39

Mejora de la claridad de los diálogos (VOICE) ..... 40

Disfrutar de un sonido claro con un volumen bajo a medianoche (NIGHT) ..... 40

Ajuste del retardo entre la imagen y el sonido ..... 41

Disfrutar de sonido de emisión multiplex (AUDIO) ..... 41

Ajuste del volumen de los diálogos durante la reproducción de contenidos DTS:X ..... 42

## Uso del sistema de altavoces de forma sincronizada con un televisor

Funcionamiento del sistema de altavoces de forma sincronizada con un televisor (función Control por HDMI) ..... 44

Funcionamiento del sistema de altavoces de forma sincronizada con un televisor compatible con la función de sincronización "BRAVIA" ..... 46

## Modificación de los ajustes

Cambiar el brillo de la pantalla del panel frontal y los indicadores (DIMMER) ..... 47

Ahorro de electricidad en modo de espera .....	48
Realización de Configuración fácil .....	48
Realización de Ajustes avanzados .....	49
Actualización del software .....	50

## **Solución de problemas**

Solución de problemas .....	52
Restauración del sistema de altavoces .....	62

## **Información adicional**

Especificaciones .....	63
Bandas de frecuencia de radio y potencia de salida máxima ...	65
Tipos de archivos de audio reproducibles .....	66
Formatos de audio de entrada compatibles .....	67
Acerca de la comunicación BLUETOOTH .....	68
Precauciones .....	69
Copyrights y marcas comerciales .....	70
Índice .....	73

---

## Acerca de los manuales del sistema de altavoces

A continuación se indica la información que se incluye en cada uno de los manuales.

### Guía de inicio



Presenta los procedimientos iniciales relacionados con la instalación y la conexión para utilizar el sistema de altavoces, así como las operaciones necesarias para reproducir música.

### Manual de instrucciones (este documento)



Explica las operaciones básicas.

- Conexión con un televisor u otro dispositivo
- Reproducción de la música/sonidos de los dispositivos conectados con un cable HDMI o mediante BLUETOOTH
- Ajuste de sonido, etc.

## Guía de ayuda (manual web)

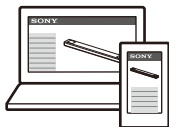

Para clientes del continente americano

[https://rd1.sony.net/help/ht/a5000/h\\_uc/](https://rd1.sony.net/help/ht/a5000/h_uc/)



Para clientes de otros países/regiones

[https://rd1.sony.net/help/ht/a5000/h\\_zz/](https://rd1.sony.net/help/ht/a5000/h_zz/)



Proporciona todas las operaciones, incluido el uso avanzado.

- Reproducción de música/sonido con la función de red
- Detalles acerca de los elementos del menú, etc.

### Sugerencias

- Las instrucciones de estos manuales describen las operaciones que se realizan a través de los controles del mando a distancia. Puede utilizar los botones del altavoz de barra si tienen nombres iguales o similares a los del mando a distancia.
- Los caracteres entre paréntesis [ ] aparecen en la pantalla del televisor o en la pantalla del panel frontal.
- Los detalles se han eliminado de las ilustraciones.

---

## Artículos incluidos en la caja

Consulte la "Guía de inicio" (documento aparte).

## Qué puede hacer con el sistema de altavoces

El sistema de altavoces es compatible con formatos de audio basados en objetos, como Dolby Atmos y DTS:X, así como formatos de vídeo HDR como HDR10, HLG y Dolby Vision.

### Televisor

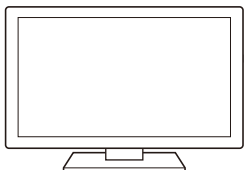

- "Ver la televisión" (página 26)
- "Escuchar el sonido de un televisor Sony con la función BLUETOOTH®" (página 27)

### Reproductor de Blu-ray Disc™, descodificador, consola de videojuegos, etc.

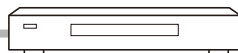

"Reproducir el dispositivo AV conectado" (página 26)

### Dispositivo USB



"Escuchar música en un dispositivo USB" (página 32)

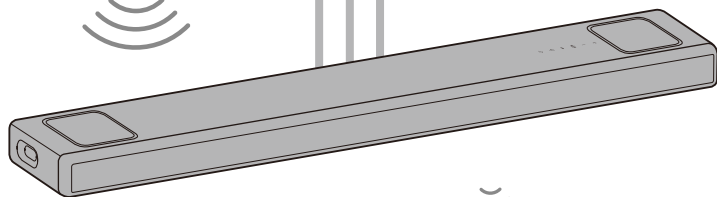

### Dispositivo móvil

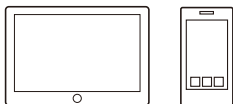

"Escuchar música/sonido con la función BLUETOOTH®" (página 30)



### Auriculares



"Escuchar el sonido del televisor o dispositivo conectado con auriculares" (página 33)



## Red



“Qué puede hacer conectando el sistema de altavoces a una red”  
(página 36)

Para conocer el método de conexión a la red y las funciones que se activan con la conexión a la red, consulte la Guía de ayuda (manual web).

Para clientes del continente americano

[https://rd1.sony.net/help/ht/a5000/h\\_uc/](https://rd1.sony.net/help/ht/a5000/h_uc/)



Para clientes de otros países/regiones

[https://rd1.sony.net/help/ht/a5000/h\\_zz/](https://rd1.sony.net/help/ht/a5000/h_zz/)



## Altavoces opcionales



Altavoces traseros  
opcionales

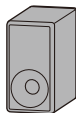

Altavoz potenciador de  
graves opcional

Para conocer las operaciones del altavoz potenciador de graves y de los altavoces traseros opcionales, consulte el manual de instrucciones suministrado con los mismos.

Para saber qué altavoz potenciador de graves y altavoces opcionales son compatibles, consulte el sitio web de Sony.

# Guía de piezas y controles

## Altavoz de barra

### Parte frontal

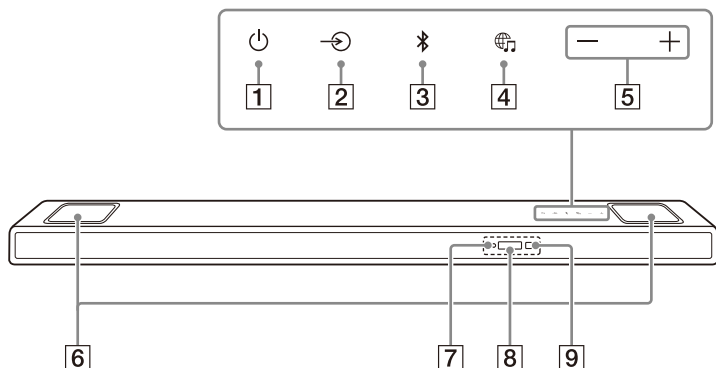

#### **1 Botón (encendido)**

Enciende el sistema de altavoces o lo pone en modo de espera.

#### **2 Botón (selección de entrada)**

Selecciona la entrada que se reproducirá en el sistema de altavoces.

#### **3 Botón (página 27)**

#### **4 Botón (MUSIC SERVICE)**

Si anteriormente ha reproducido música desde Spotify en el sistema de altavoces, podrá reanudar la reproducción pulsando este botón.

Este botón podría no estar disponible en algunos países/regiones.

#### **5 Botones +/- (volumen)**

#### **6 Altavoces superiores**

Emiten verticalmente el sonido.

#### **Nota**

No coloque ningún objeto sobre el altavoz superior ni lo toque sin cuidado.

#### **7 Indicador BLUETOOTH**

- Parpadeo rápido en azul: en espera para emparejamiento
- Parpadeo en azul: intentando establecer una conexión BLUETOOTH.
- Iluminado en azul: se ha establecido una conexión BLUETOOTH.

#### **8 Pantalla del panel frontal**

#### **9 Sensor de mando a distancia**

Apunte el mando a distancia al sensor del mando a distancia para manejar el sistema de altavoces.

## Parte posterior

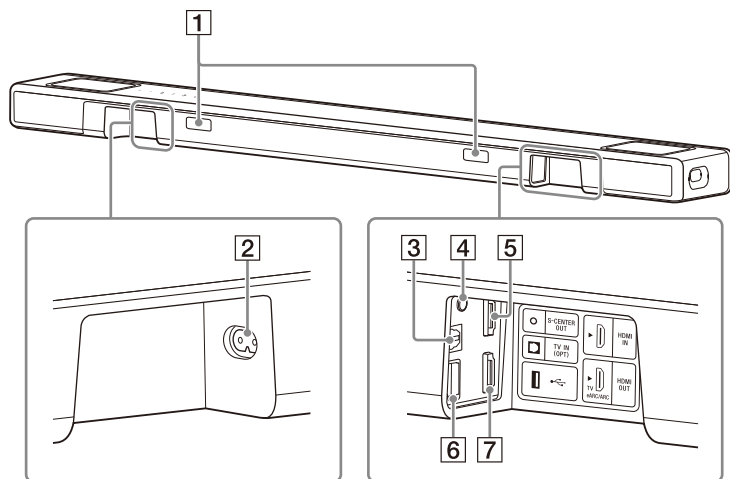

### **1** IR repeater

Transmite la señal remota del mando a distancia del televisor al televisor.

### **2** Entrada de CA

### **3** Toma TV IN (OPT)

### **4** Toma S-CENTER OUT (página 19)

### **5** Toma HDMI IN

### **6** Puerto (USB) (página 32)

### **7** Toma HDMI OUT (TV eARC/ARC)

Conecte un televisor con una toma de entrada HDMI con un cable HDMI.

El sistema de altavoces es compatible con eARC y ARC. ARC es una función que envía el sonido del televisor a un dispositivo AV, como el sistema de altavoces, desde la toma HDMI del televisor. eARC es una extensión de ARC que permite la transmisión del audio de objetos y de contenidos LPCM multicanal que no pueden transmitirse con ARC.

## Mando a distancia

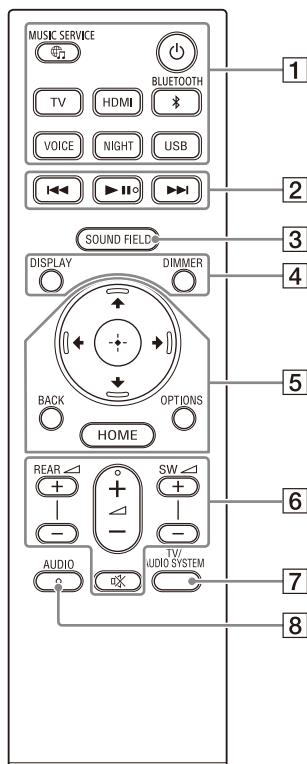

### 1 (encendido)

Enciende el sistema de altavoces o lo pone en modo de espera.

### Botón (MUSIC SERVICE)

Si anteriormente ha reproducido música desde Spotify en el sistema de altavoces, podrá reanudar la reproducción pulsando este botón.

Este botón podría no estar disponible en algunos países/regiones.

### BLUETOOTH (página 30)

### TV (página 26)

### HDMI (página 26)

### USB (página 32)

### VOICE (página 40)

### NIGHT (página 40)

### 2 Botones de control de la reproducción

#### II / III (anterior/siguiente)

Selecciona la pista o el archivo anterior/siguiente.

Si se mantiene pulsado, se realiza una búsqueda hacia delante o atrás (avance/retroceso rápido) durante la reproducción.

#### ► || (reproducción/pausa)\*

Inicia, pone en pausa o reinicia la reproducción (reanuda la reproducción).

### 3 SOUND FIELD (página 39)

### 4 DIMMER (página 47)

#### DISPLAY

Muestra información de reproducción en la pantalla del televisor.

La información de reproducción se muestra en la pantalla del panel frontal para la entrada TV.

**5**  (arriba/abajo/  
izquierda/derecha) (página 14)

 (Intro) (página 14)

**BACK** (página 14)

**OPTIONS** (página 42)

Muestra el menú de opciones en la pantalla del televisor.

El menú de opciones se muestra en la pantalla del panel frontal para la entrada TV.

**HOME** (página 14)

**6** **REAR**  (volumen de altavoces traseros) +/-

Ajusta el volumen de los altavoces traseros opcionales al conectarlos.

 (volumen) +/-

Ajusta el volumen.

**SW**  (volumen del altavoz potenciador de graves) +/-

Ajusta el volumen del altavoz potenciador de graves opcional o incorporado al conectarlos.

 (silenciar)

Desactiva temporalmente el sonido.

**7** **TV/AUDIO SYSTEM**



Cambia la salida del sonido del televisor conectado entre el televisor y el sistema de altavoces.

**Nota**

Este botón funciona en las siguientes condiciones.

- El televisor conectado es compatible con la función Control de audio del sistema.
- La función Control por HDMI del sistema de altavoces esté activada (página 44).

**8** **AUDIO\*** (página 41)

\* Los botones AUDIO,  (reproducción/pausa) y  (volumen) + tienen un punto táctil. Úselo como guía durante el funcionamiento.

**Acerca de la sustitución de las pilas del mando a distancia**



Si el sistema de altavoces no responde a las acciones del mando a distancia, cambie las dos pilas por pilas nuevas. Utilice pilas de manganeso R03 (tamaño AAA) para la sustitución.

# Funcionamiento del menú Home

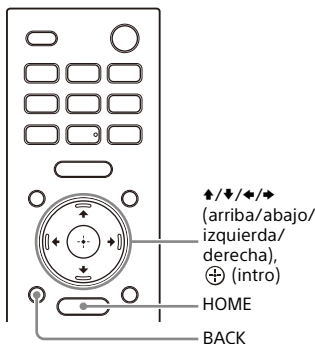
Para ver el menú Home en la pantalla del televisor, conecte el sistema de altavoces y el televisor con el cable HDMI.



- 1 Pulse HOME.**  
El menú Home aparece en la pantalla del televisor.
- 2 Pulse  $\uparrow/\downarrow/\leftarrow/\rightarrow$  (arriba/izquierda/derecha) para seleccionar la categoría que desee y pulse  $\downarrow$  (abajo) o  $\oplus$  (intro).**  
Las opciones de la categoría seleccionada aparecen debajo de la lista de categorías en la pantalla del televisor.

Categoría	Explicación
 [Ver]	Selecciona la entrada del televisor o dispositivo AV conectado al sistema de altavoces.
 [Éscuchar]	Selecciona la entrada del dispositivo de audio que está conectado al sistema de altavoces o el servicio de música para reproducir en el sistema de altavoces.
 [Configurar]	Realiza los ajustes iniciales básicos utilizando [Configuración fácil] o diferentes ajustes avanzados del sistema de altavoces.

- 3 Pulse  $\uparrow/\downarrow/\leftarrow/\rightarrow$  (arriba/abajo/izquierda/derecha) para seleccionar la opción que desee y pulse  $\oplus$  (intro).**  
Aparecerá la entrada seleccionada o la pantalla de configuración en la pantalla del televisor.  
Para volver a la pantalla anterior, pulse BACK.

## Configuración

# Instalación del sistema de altavoces

## Instalación del altavoz de barra

Para la instalación, consulte la Guía de inicio (documento aparte).

## Montaje del altavoz de barra en una pared

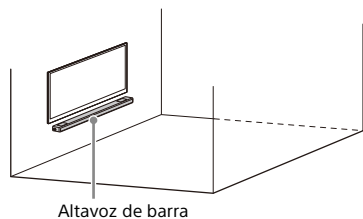

### Notas

- Prepare tornillos (no incluidos) adecuados para el tipo de material y la estabilidad de la pared. La pared podría sufrir daños según el tipo de material del que esté hecha.
- Apriete los tornillos firmemente a una viga de la pared.
- Cuelgue el altavoz de barra horizontalmente en la pared reforzada.
- Haga que realice la instalación un distribuidor de Sony o un contratista con licencia y preste una atención especial a la seguridad durante la instalación.
- Sony no se hace responsable de los accidentes o daños provocados por una instalación incorrecta, una pared de estabilidad insuficiente, un montaje inadecuado de los tornillos, desastres naturales, etc.

- Por motivos de seguridad, hacen falta dos personas o más para colgar el altavoz de barra.

- 1 Prepare dos tornillos (no incluidos) adecuados para los orificios del soporte de montaje en pared (incluido).**

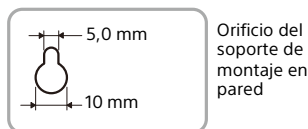
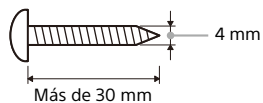

- 2 Mida la profundidad del televisor montado (A) y verifique en la siguiente tabla el espacio requerido entre la parte inferior del televisor y la parte superior del altavoz de barra (B).**

Se necesita espacio para garantizar que el televisor no interfiera con el sonido envolvente de salida desde el altavoz de barra hasta el techo.

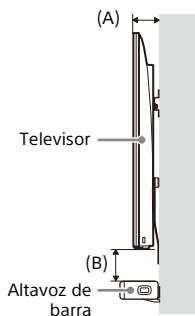

Profundidad del televisor montado (A)	Espacio requerido entre la parte inferior del televisor y la parte superior del altavoz de barra (B)
Menos de 110 mm	120 mm o más
110 mm o más	200 mm o más

- 3** Alinee la línea vertical situada encima de "↑ ① LÍNEA CENTRAL TELEVISOR" impresa en la PLANTILLA PARA MONTAJE EN PARED (incluido) con el centro de la anchura de su televisor.

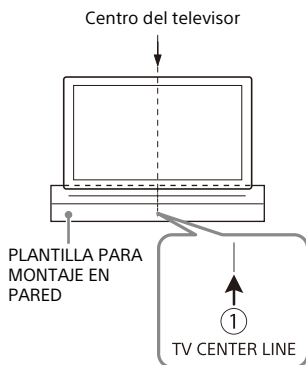

- 4** Alinee la "← ② LÍNEA SUPERIOR ALTAVOZ DE BARRA" impresa en la PLANTILLA PARA MONTAJE EN PARED con la parte inferior del espacio requerido desde la parte inferior del televisor y la parte superior del altavoz de barra (B) verificado en el paso 2 y, seguidamente, pegue la PLANTILLA PARA MONTAJE EN PARED en una pared utilizando una cinta adhesiva disponible en el mercado o similar.

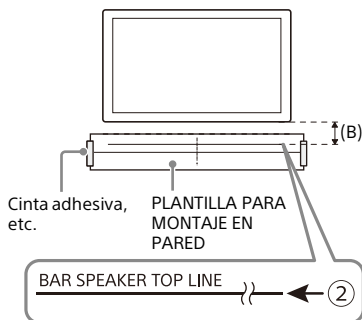

- 5** Apriete los tornillos preparados en el paso 1 en las marcas de tornillos de la "← ③ LÍNEA DE TORNILLOS" impresa en la PLANTILLA PARA MONTAJE EN PARED.

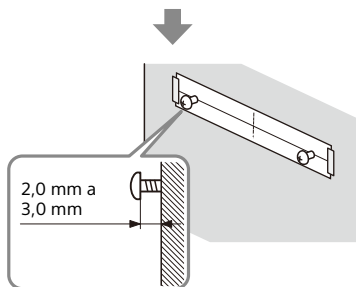
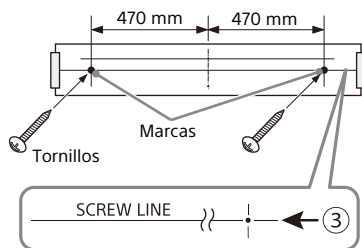

- 6** Retire la PLANTILLA PARA MONTAJE EN PARED.



- 7** Cuelgue los soportes de montaje en pared en los tornillos de la pared.

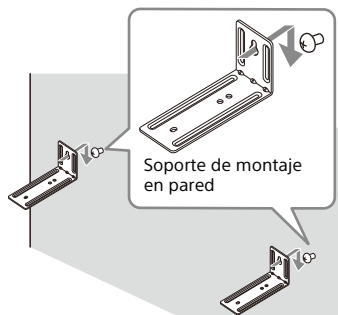

- 8** Coloque el altavoz de barra en los soportes de montaje en pared.

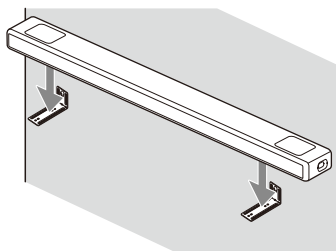

- 9** Alinee las posiciones de los orificios para tornillo en la parte inferior del altavoz de barra y los orificios del soporte para montaje en pared, luego fije el altavoz de barra a los soportes de montaje en pared apretando los tornillos (incluido) de forma segura.

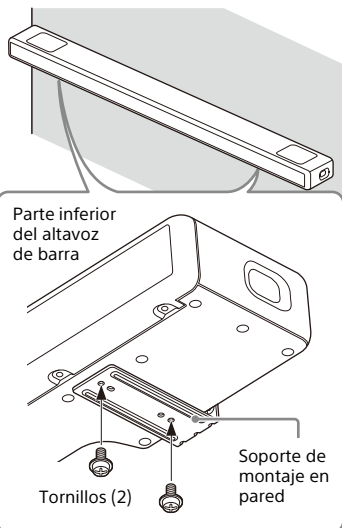

#### Notas

- Al pegar en la pared la PLANTILLA PARA MONTAJE EN PARED, alísela por completo.
- Asegúrese de utilizar los soportes de montaje en pared incluidos cuando monte el altavoz de barra en una pared. No monte el altavoz de barra en una pared directamente. La temperatura dentro del altavoz de barra aumenta considerablemente y puede causar daños o mal funcionamiento.

#### Instalación del altavoces opcionales

Consulte el manual de instrucciones de los altavoces opcionales.

# Conexión a un televisor

## Conexión de un televisor compatible con ARC/eARC

- 1 Conecte la toma HDMI IN compatible con ARC/eARC del televisor y la toma HDMI OUT (TV eARC/ARC) del sistema de altavoces con el cable HDMI (incluido).

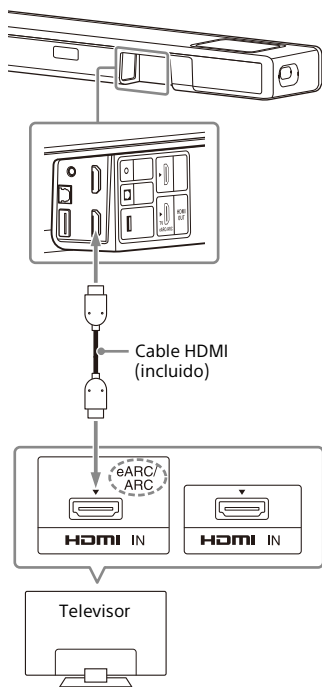

### Notas

- Compruebe que los conectores estén bien insertados.
- Active la función Control por HDMI en el televisor. Si la función Control por HDMI del televisor no está activada, no se

emitirá sonido del televisor por el sistema de altavoces.

## Conexión de un televisor que no es compatible con ARC/eARC

- 1 Conecte la toma HDMI IN del televisor y la toma HDMI OUT (TV eARC/ARC) del sistema de altavoces con el cable HDMI (incluido).

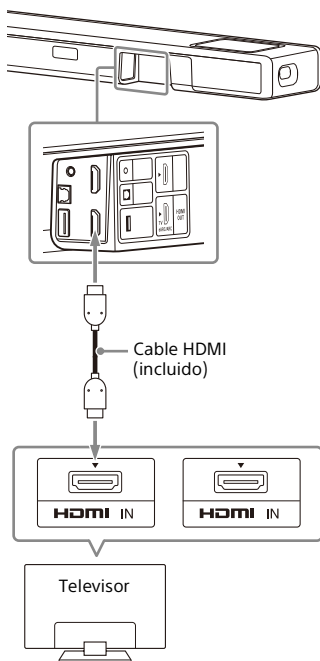

- 2** Conecte la toma de salida óptica digital del televisor y la toma TV IN (OPT) del sistema de altavoces con un cable óptico digital (no incluido).

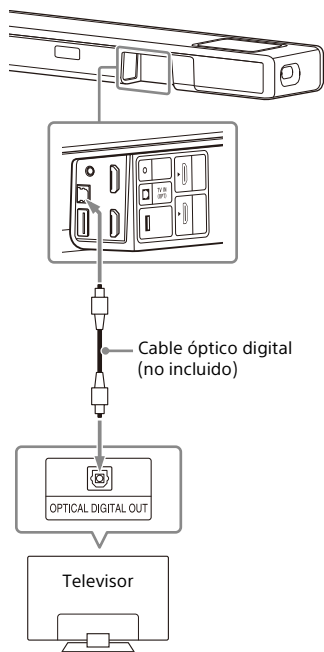

**Notas**

- Compruebe que los conectores estén bien insertados.
- Introduzca un enchufe del cable óptico digital en la dirección correcta; para ello, compruebe la forma del enchufe y el conector en el altavoz de barra y en el televisor. Si el enchufe se inserta a la fuerza en la dirección incorrecta, es posible que tanto el conector como el enchufe sufran daños.

## Si el televisor tiene la toma S-CENTER SPEAKER IN

Puede emitir el sonido de la parte central del sistema de altavoces a través del televisor si conecta el televisor con el siguiente método.

- 1** Conecte el sistema de altavoces y el televisor con el cable HDMI (incluido) (página 18).
- 2** Conecte la toma S-CENTER SPEAKER IN del televisor y la toma S-CENTER OUT del sistema de altavoces con el cable del modo altavoz central de TV (incluido).

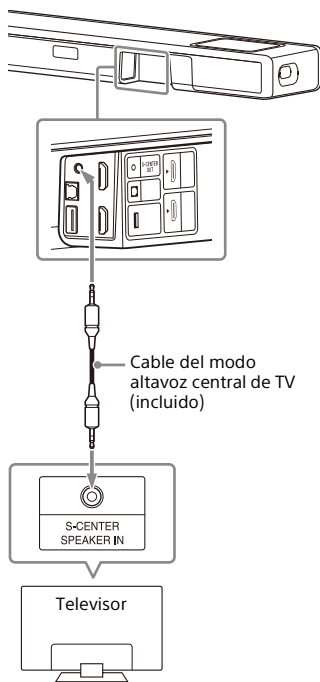

**Nota**

Compruebe que los conectores estén bien insertados.

**Sugerencia**

Si el cable del modo altavoz central de TV no es suficientemente largo, utilice un cable mini estéreo disponible en el mercado.

## Conexión de un dispositivo AV

### Conexión de un dispositivo AV compatible con el formato de vídeo 2K/4K

Puede emitir sonido como Dolby Atmos, Dolby TrueHD y DTS:X en alta calidad si conecta un dispositivo AV al sistema de altavoces.

- 1** Conecte la toma HDMI OUT del dispositivo AV y la toma HDMI IN del sistema de altavoces con un cable HDMI (no incluido).

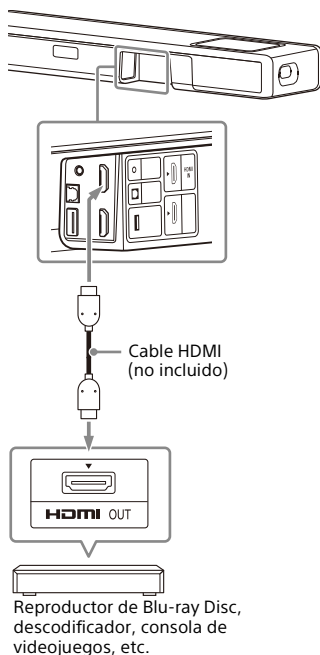

## Nota

Compruebe que los conectores estén bien insertados.

## Sugerencias

- Si un televisor es compatible con eARC, también puede emitir sonido de alta calidad si conecta un dispositivo AV con la toma HDMI IN del TV. En ese caso, active la función eARC del televisor.
- Seleccione el cable HDMI adecuado y el ajuste [Formato de señal HDMI] de acuerdo con la salida de formatos de vídeo del dispositivo conectado al sistema de altavoces. Para obtener más información, consulte la Guía de ayuda.

## Conexión de un dispositivo AV compatible con el formato de vídeo 8K

Cuando conecte un dispositivo AV con los siguientes métodos, podrá reproducir vídeo 8K y sonido de gran calidad como Dolby Atmos, Dolby TrueHD o DTS:X.

- 1 Conecte el sistema de altavoces y el televisor con el cable HDMI (incluido) (página 18).**
- 2 Compruebe que la toma HDMI IN compatible con eARC del televisor es compatible con la entrada de vídeo 8K.**  
Consulte el manual de instrucciones del televisor.
- 3 Conecte un dispositivo AV con uno de los siguientes métodos.**

## Si la toma HDMI IN compatible con eARC del televisor es compatible con la entrada de vídeo 8K:

Conecte la toma HDMI IN del sistema de altavoces y la toma HDMI OUT del dispositivo AV con un cable HDMI (no incluido).

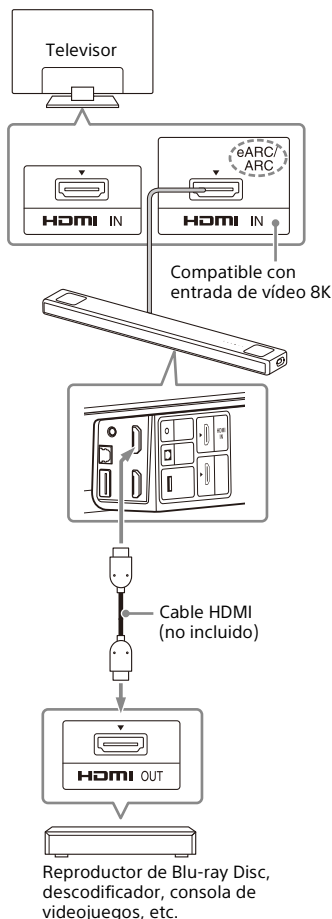

## Si la toma HDMI IN compatible con eARC del televisor no es compatible con la entrada de vídeo 8K:

Conecte la toma HDMI OUT de un dispositivo AV con la toma HDMI IN compatible con la entrada de vídeo 8K de un televisor con un cable HDMI (no incluido).

Asegúrese de que la función eARC del televisor esté activada.

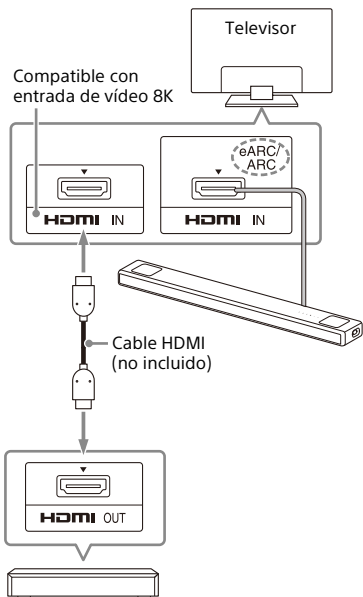

Reproductor de Blu-ray Disc, descodificador, consola de videojuegos, etc.

### Nota

Compruebe que los conectores estén bien insertados.

### Sugerencia

Seleccione el cable HDMI adecuado y el ajuste [Formato de señal HDMI] de acuerdo con la salida de formatos de vídeo del dispositivo conectado al sistema de altavoces. Para obtener más información, consulte la Guía de ayuda.

## Conexión a la toma de CA

- 1 Conecte el cable de alimentación de CA (incluido) a la entrada de CA del sistema de altavoces y, a continuación, a la toma de CA.

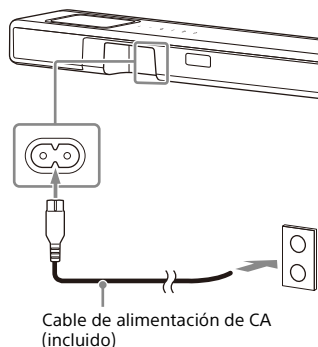

## Realización de los ajustes iniciales

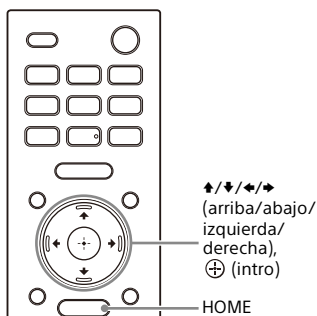

- 1 Pulse HOME en el mando a distancia incluido con el sistema de altavoces para encender el sistema de altavoces.**

Utilice el mando a distancia orientado hacia la parte delantera del altavoz de barra.

- 2 Espere hasta que desaparezca [PLEASE WAIT] de la pantalla del panel frontal y aparezca una nueva indicación en la pantalla del panel frontal.**

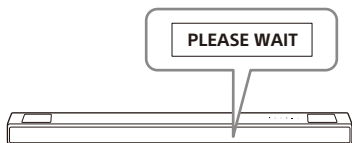

- 3 Encienda el televisor.**

- 4 Siga las instrucciones que aparecen en la pantalla del televisor para realizar los ajustes iniciales.**

Si no aparece la pantalla de ajustes iniciales, utilice el mando a distancia del televisor para seleccionar la entrada HDMI del televisor a la que está conectado el sistema de altavoces y, después, pulse HOME en el mando a distancia del sistema de altavoces.

Pantalla de ajustes iniciales



- Pulse ↑/↓/←/→ (arriba/abajo/izquierda/derecha) y ⊕ (intro) para seleccionar el elemento tal y como se indica en la pantalla.
- Si utiliza el altavoz potenciador de graves/altavoces traseros opcionales, conéctelos siguiendo las instrucciones de la pantalla [Comprobación conexión altavoces inalámbricos].
- Cuando aparezca [La configuración se ha completado.], seleccione [Conozca más detalles].

### Nota

En función del orden en que encienda el televisor y el sistema de altavoces, es posible que el sistema de altavoces se silencie y que se visualice [MUTING] en la pantalla del panel frontal del sistema de altavoces. En este caso, apague todos los dispositivos y, a continuación, encienda el sistema de altavoces tras encender el televisor.

## Conexión del altavoz opcional

### Conexión del altavoz opcional con la conexión manual

El altavoz opcional se conecta al sistema de altavoces automáticamente cuando se enciende. Para obtener más información, consulte el manual de instrucciones del altavoz opcional. Si el altavoz opcional no se conecta al sistema de altavoces automáticamente, realice la conexión manual siguiendo los pasos descritos a continuación.

- 1 Pulse HOME.**  
El menú Home aparece en la pantalla del televisor.
- 2 Seleccione  [Configurar] - [Ajustes avanzados] en el menú Home.**
- 3 Seleccione [Ajustes de los altavoces] - [Ajustes de los altavoces inalámbricos] - [Comenzar enlace manual].**  
Aparecerá la pantalla [Comenzar enlace manual] en la pantalla del televisor.
- 4 Pulse LINK en el altavoz opcional.**  
El indicador de encendido del altavoz opcional con LINK pulsado parpadea dos veces en verde.
- 5 Seleccione [Iniciar].**  
Comienza la conexión manual. El proceso de conexión aparece en la pantalla del televisor. Para cancelar la conexión manual, seleccione [Cancelar].

- 6 Cuando en el altavoz opcional que quiere conectar aparece [Conectado], seleccione [Terminar].**

- 7 Pulse  (intro).**

La conexión manual se establece y el indicador de encendido del altavoz opcional se ilumina en verde.

#### Notas

- Si lleva a cabo [Comenzar enlace manual],  [Configurar] - [Ajustes avanzados] - [Ajustes de los altavoces] - [Ajustes de los altavoces inalámbricos] - [Modo de enlace] se establece en [Manual] automáticamente.
- Solo se conectan al sistema de altavoces los altavoces para los que se ha mostrado [Conectado] en el paso 6. Si el altavoz opcional no se ha conectado correctamente, repita la operación desde el paso 1.

### Si la transmisión inalámbrica es inestable

Si utiliza diferentes sistemas inalámbricos, como una LAN inalámbrica, las señales inalámbricas pueden ser inestables. En este caso, puede mejorar la transmisión modificando el siguiente ajuste.

- 1 Pulse HOME.**  
El menú Home aparece en la pantalla del televisor.
- 2 Seleccione  [Configurar] - [Ajustes avanzados] en el menú Home.**
- 3 Seleccione [Ajustes de los altavoces] - [Ajustes de los altavoces inalámbricos] - [Canal RF].**
- 4 Seleccione el ajuste que desee.**



- [Sí]: Normalmente seleccione esta opción. El sistema de altavoces selecciona automáticamente el mejor canal para la transmisión. Un modo más potente para la interferencia inalámbrica.
- [No]: El sistema de altavoces selecciona un canal de la banda de frecuencia limitada para evitar interferencias inalámbricas externas. Si ocurre la disminución del sonido cuando está seleccionada la opción [Sí], se puede mejorar seleccionando [No].

#### **Notas**

- Si cambia el ajuste de [Canal RF] de [No] a [Sí], la conexión puede tardar 1 minuto en volver a establecerse.
- Este ajuste no aparece en función de los países/regiones.

### Ver la televisión

- 1 Pulse HOME.**  
El menú Home aparece en la pantalla del televisor.
- 2 Seleccione  [Ver] - [TV] en el menú Home.**
- 3 Seleccione el programa con el mando a distancia del televisor.**  
El programa de televisión seleccionado aparece en la pantalla del televisor y el sonido del televisor se emite a través del sistema de altavoces.
- 4 Ajuste el volumen (página 38).**

#### Nota

Si el altavoz de barra obstruye el sensor del mando a distancia del televisor y no puede manejar el televisor con su mando a distancia, active la función IR repeater del sistema de altavoces. Para obtener más información, consulte la Guía de ayuda.

#### Sugerencia

Puede seleccionar [TV] directamente pulsando TV en el mando a distancia.

### Reproducir el dispositivo AV conectado

- 1 Pulse HOME.**  
El menú Home aparece en la pantalla del televisor.
- 2 Seleccione  [Ver] - [HDMI] en el menú Home.**  
Aparecerá la imagen del dispositivo seleccionado en la pantalla del televisor y el sonido se emitirá a través del sistema de altavoces.
- 3 Ajuste el volumen (página 38).**

#### Sugerencia

Puede seleccionar [HDMI] directamente pulsando HDMI en el mando a distancia.

## Escuchar el sonido de un televisor Sony con la función BLUETOOTH®

### Qué puede hacer a través de la conexión de un televisor con la función BLUETOOTH

Si utiliza un televisor Sony\* con la función BLUETOOTH puede escuchar el sonido del televisor o el dispositivo conectado al televisor conectando el sistema de altavoces y el televisor de forma inalámbrica.

\* El televisor debe ser compatible con el perfil A2DP (Advanced Audio Distribution Profile) del perfil BLUETOOTH.

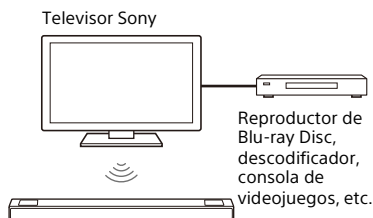

#### Nota

Si se conecta el sistema de altavoces y el televisor con la función BLUETOOTH, no puede mostrar la pantalla de operaciones del sistema de altavoces, por ejemplo el menú Home en la pantalla del televisor, ni utilizar funciones del sistema de altavoces excepto la función para escuchar sonido del televisor o el dispositivo conectado al televisor.

Para utilizar todas las funciones del sistema de altavoces, conecte el sistema de altavoces y el televisor con el cable HDMI (incluido) (página 18).

## Escuchar el sonido del televisor conectando el sistema de altavoces y el televisor de forma inalámbrica

Debe emparejar el sistema de altavoces y el televisor utilizando la función BLUETOOTH.

El emparejamiento es el proceso necesario para realizar el registro mutuo de la información en los dispositivos BLUETOOTH que se conectarán de forma inalámbrica.

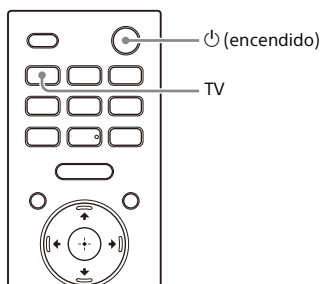

- 1 Encienda el televisor.
- 2 Pulse ⏻ (encendido) para encender el sistema de altavoces.
- 3 Mantenga pulsado el botón BLUETOOTH en el altavoz de barra y TV en el mando a distancia de forma simultánea durante 5 segundos.

El sistema de altavoces accederá al modo de emparejamiento BLUETOOTH.

[TV (BT) ON] y [PAIRING] aparecen en este orden en la pantalla del panel frontal.

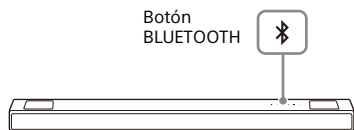

- 4** Asegúrese de que el indicador BLUETOOTH en el altavoz de barra parpadea rápido en azul y que aparece [PAIRING] en la pantalla del panel frontal.

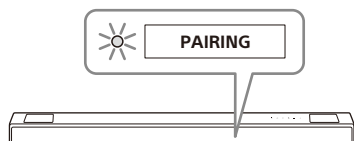

- 5** En el televisor, busque el sistema de altavoces realizando la operación de emparejamiento.

Aparecerá la lista de dispositivos BLUETOOTH detectados en la pantalla del televisor.

Para consultar el procedimiento necesario para emparejar el dispositivo BLUETOOTH al televisor, consulte el manual de instrucciones del televisor.

- 6** Empareje el sistema de altavoces y el televisor seleccionando "HT-A5000" en la lista que aparece en la pantalla del televisor.

- 7** Asegúrese de que el indicador BLUETOOTH en el altavoz de barra se enciende en azul y que aparece [TV (BT)] en la pantalla del panel frontal.

Se ha establecido una conexión entre el sistema de altavoces y el televisor.

- 8** Seleccione el programa o la entrada del dispositivo utilizando el mando a distancia del televisor.

El sonido de la imagen mostrada en la pantalla del televisor se emite a través del sistema de altavoces.

- 9** Ajuste el volumen del sistema de altavoces utilizando el mando a distancia del televisor.

Al pulsar el botón de silenciamiento en el mando a distancia del televisor, el sonido se silencia de forma temporal.

#### Notas

- Si no se emite el sonido del televisor a través del sistema de altavoces, pulse TV y compruebe el estado de la pantalla del panel frontal y los indicadores del altavoz de barra.
  - [TV (BT)] aparece en la pantalla del panel frontal: el sistema de altavoces y el televisor están conectados y se emite el sonido del televisor a través del sistema de altavoces.
  - El indicador BLUETOOTH parpadea rápidamente y aparece [PAIRING] en la pantalla del panel frontal: realice el emparejamiento en el televisor.
  - [TV] se visualiza en la pantalla del panel frontal: realice los pasos desde el inicio.
- Al conectar el sistema de altavoces y un televisor con un cable HDMI, se cancela la conexión BLUETOOTH. Para conectar el sistema de altavoces y el televisor de nuevo con la función BLUETOOTH, desconecte el cable HDMI y realice la operación de conexión desde el principio.

## Escuchar el sonido del televisor emparejado

### 1 Encienda el televisor con el mando a distancia del televisor.

El sistema de altavoces se enciende de forma sincronizada con el televisor y el sonido del televisor se emite a través del sistema de altavoces.

### 2 Seleccione el programa o la entrada del dispositivo utilizando el mando a distancia del televisor.

El sonido de la imagen mostrada en la pantalla del televisor se emite a través del sistema de altavoces.

### 3 Ajuste el volumen del sistema de altavoces utilizando el mando a distancia del televisor.

Al pulsar el botón de silenciamiento en el mando a distancia del televisor, el sonido se silencia de forma temporal.

#### Sugerencia

Al apagar el televisor, el sistema de altavoces también se apaga de forma sincronizada con el televisor.

### Acerca de las operaciones con el mando a distancia incluido con el sistema de altavoces

Puede utilizar los siguientes botones.

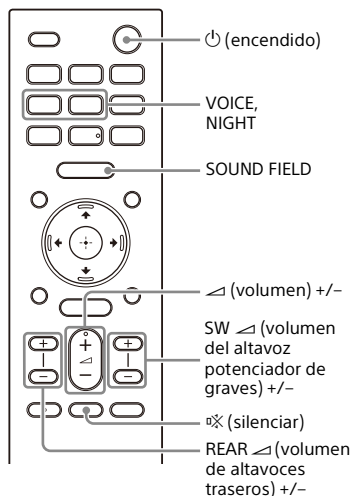

#### Notas

- Si selecciona una entrada distinta de TV en el mando a distancia incluido con el sistema, el sonido del televisor no se emite a través del sistema. Para emitir el sonido del televisor, pulse TV en el mando a distancia para cambiar a la entrada TV.
- Cuando el televisor está conectado con la función BLUETOOTH, los siguientes botones del mando a distancia no funcionan.  
▲/▼/◀/▶ (arriba/abajo/izquierda/derecha), ⊕ (intro), BACK, HOME, DISPLAY, OPTIONS, ▶|| (reproducción/pausa), ◀◀/▶▶ (anterior/siguiente)

# Escuchar música/sonido con la función BLUETOOTH

## Escuchar música emparejando el dispositivo móvil conectado por primera vez

Para utilizar la función BLUETOOTH, debe realizar primero el emparejamiento del sistema de altavoces y el dispositivo móvil.

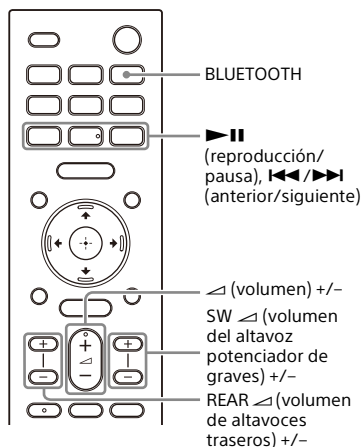

- 1** Mantenga pulsado el botón BLUETOOTH durante 2 segundos.

- 2** Asegúrese de que el indicador BLUETOOTH en el altavoz de barra parpadea rápido en azul y que aparece [PAIRING] en la pantalla del panel frontal.

El sistema de altavoces accederá al modo de emparejamiento.

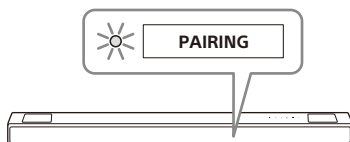

- 3** En el dispositivo móvil, busque el sistema de altavoces realizando la operación de emparejamiento.

Aparecerá la lista de dispositivos BLUETOOTH detectados en la pantalla del dispositivo móvil. Para consultar el procedimiento necesario para emparejar el dispositivo BLUETOOTH al dispositivo móvil, consulte el manual de instrucciones del dispositivo móvil.

- 4** Empareje el sistema de altavoces y el dispositivo móvil seleccionando "HT-A5000" en la lista que aparece en la pantalla del dispositivo móvil.

Si se solicita una clave de paso, introduzca "0000".

- 5** Asegúrese de que el indicador BLUETOOTH en el altavoz de barra se enciende en azul y que aparece [BT] en la pantalla del panel frontal.

Se ha establecido la conexión entre el sistema de altavoces y el dispositivo móvil.

- 6** Inicie la reproducción de audio con la aplicación de música del dispositivo conectado.

El sonido se emite desde el sistema de altavoces.

## 7 Ajuste el volumen (página 38).

Puede reproducir o poner en pausa los contenidos usando los botones de control de la reproducción del mando a distancia.

### Para comprobar el estado de la conexión de la función BLUETOOTH

Estado	Indicador de BLUETOOTH
En espera para emparejamiento	Parpadeo rápido en azul
Intentando establecer la conexión	Parpadeo en azul
Conexión establecida	Iluminado en azul

#### Sugerencias

- Si no se ha emparejado ningún dispositivo móvil (por ejemplo, si el sistema de altavoces es nuevo), el sistema de altavoces pasa al modo de emparejamiento simplemente seleccionando la entrada BLUETOOTH.
- Puede emparejar otros dispositivos móviles.

## Escuchar música del dispositivo emparejado

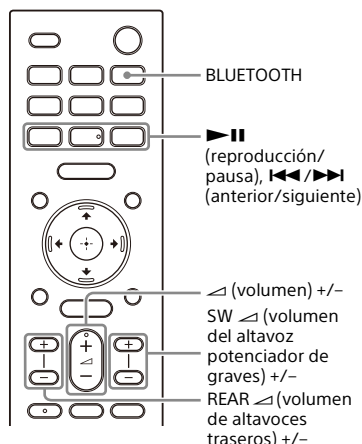

- 1 Active la función BLUETOOTH del dispositivo móvil.**
- 2 Pulse el botón BLUETOOTH.**

El sistema de altavoces automáticamente vuelve a conectar con el dispositivo móvil con el que conectó más recientemente.
- 3 Asegúrese de que el indicador BLUETOOTH en el altavoz de barra se enciende en azul y que aparece [BT] en la pantalla del panel frontal.**

Se ha establecido la conexión entre el sistema de altavoces y el dispositivo móvil.
- 4 Inicie la reproducción de audio con la aplicación de música del dispositivo conectado.**

El sonido se emite desde el sistema de altavoces.
- 5 Ajuste el volumen (página 38).**

Puede reproducir o poner en pausa los contenidos usando los botones

de control de la reproducción del mando a distancia.

#### Nota

En caso de retardo en el sonido, se puede mejorar si ajusta  [Configurar] - [Ajustes avanzados] - [Ajustes de Bluetooth] - [Calidad de la conexión Bluetooth] en [Prioridad en conexión estable].

#### Sugerencia

Si no se establece la conexión, seleccione "HT-A5000" en el dispositivo móvil.

### Para desconectar el dispositivo móvil

Realice cualquiera de las acciones que se indican a continuación.

- Desactive la función BLUETOOTH en el dispositivo móvil.
- Pulse el botón BLUETOOTH mientras se visualiza la pantalla [Bluetooth Audio] en la pantalla del televisor.
- Ajuste  [Configurar] - [Ajustes avanzados] - [Ajustes de Bluetooth] - [Modo Bluetooth] en [Transmisor] o [No].
- Apague el sistema de altavoces o el dispositivo móvil.

## Escuchar música en un dispositivo USB

Puede reproducir archivos de música almacenados en un dispositivo USB conectado.

Para conocer los tipos de archivo reproducibles, consulte "Tipos de archivos de audio reproducibles" (página 66).

### 1 Conecte el dispositivo USB al puerto (USB).

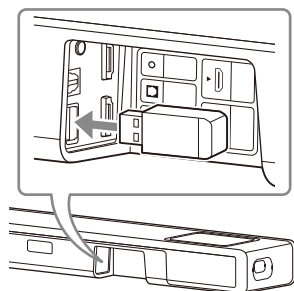

### 2 Pulse HOME.

El menú Home aparece en la pantalla del televisor.

### 3 Seleccione [Escuchar] - [USB (Conectado)] en el menú Home.

### 4 Seleccione la carpeta en la que se almacenan las canciones y, a continuación, seleccione una canción.

Se reproducirá la canción seleccionada y el sonido se emitirá a través del sistema de altavoces.

### 5 Ajuste el volumen (página 38).

#### Nota

No extraiga el dispositivo USB mientras esté en funcionamiento. Para evitar que los datos se dañen o causar alguna avería al dispositivo USB, apague el sistema de



altavoces antes de conectar o retirar el dispositivo USB.

### Sugerencia

Puede seleccionar USB directamente pulsando USB en el mando a distancia.

## Escuchar el sonido del televisor o dispositivo conectado con auriculares

### Escuchar sonido emparejando los auriculares

**1 Establezca los auriculares compatibles con BLUETOOTH en el modo de emparejamiento.**

Consulte el manual de instrucciones de los auriculares para el método de emparejamiento.

**2 Pulse HOME.**

El menú Home aparece en la pantalla del televisor.



**3 Seleccione  [Configurar] - [Ajustes avanzados] en el menú Home.**

**4 Seleccione [Ajustes de Bluetooth] - [Modo Bluetooth] - [Transmisor].**

El sistema de altavoces accederá al modo de transmisión BLUETOOTH.

**5 Seleccione el nombre de los auriculares de [Lista de dispositivos] en [Ajustes de Bluetooth].**

Cuando se establezca la conexión BLUETOOTH, aparece [Conectado]. Si no puede encontrar el nombre de sus auriculares en [Lista de dispositivos], seleccione [Buscar].

**6 Regrese al menú Home, seleccione  [Ver] o  [Escuchar] y seleccione la entrada.**

La imagen de la entrada seleccionada aparece en la pantalla del televisor, [BT TX] aparece en la pantalla del panel frontal,

enseguida el sonido se emite desde los auriculares.

El sonido del sistema de altavoces se silencia al mismo tiempo.

## 7 Ajuste el volumen.

Ajuste el nivel de sonido de los altavoces primero. A continuación, ajuste el nivel de volumen de los auriculares con +/- en el altavoz de barra o  $\triangleleft$  (volumen) +/- en el mando a distancia.

## Para quitar un auricular emparejado de la lista de dispositivos

### 1 Pulse HOME.

El menú Home aparece en la pantalla del televisor.

### 2 Seleccione [Configurar] - [Ajustes avanzados] en el menú Home.

### 3 Seleccione [Ajustes de Bluetooth] - [Lista de dispositivos].

### 4 Mueva el cursor hacia el nombre de los auriculares que desee eliminar y enseguida pulse DISPLAY. Para quitar unos auriculares emparejados de la lista de dispositivos, pulse AUDIO.

### 5 Siga las instrucciones en pantalla para eliminar los auriculares deseados de la lista de dispositivos.

#### Nota

Para mostrar los auriculares emparejados en la lista de dispositivos, ajuste  [Configurar] - [Ajustes avanzados] - [Ajustes de Bluetooth] - [Modo Bluetooth] en [Transmisor].

## Escuchar sonido con los auriculares emparejados

### 1 Active la función BLUETOOTH de los auriculares.

### 2 Pulse HOME.

El menú Home aparece en la pantalla del televisor.

### 3 Seleccione [Configurar] - [Ajustes avanzados] en el menú Home.

### 4 Seleccione [Ajustes de Bluetooth] - [Modo Bluetooth] - [Transmisor].

El sistema de altavoces accede al modo de transmisión BLUETOOTH y el sistema de altavoces se vuelve a conectar automáticamente a los últimos auriculares que se conectaron recientemente.

### 5 Regrese al menú Home, seleccione [Ver] o [Éscuchar] y seleccione la entrada.

La imagen de la entrada seleccionada aparece en la pantalla del televisor, [BT TX] aparece en la pantalla del panel frontal, enseguida el sonido se emite desde los auriculares.



El sonido del sistema de altavoces se silencia al mismo tiempo.

### 6 Ajuste el volumen.

Ajuste el nivel de sonido de los altavoces primero. A continuación, ajuste el nivel de volumen de los auriculares con +/- en el altavoz de barra o  $\triangleleft$  (volumen) +/- en el mando a distancia.

## Para desconectar los auriculares emparejados

Realice cualquiera de las acciones que se indican a continuación.

- Desactive la función BLUETOOTH en los auriculares.
- Ajuste  [Configurar] - [Ajustes avanzados] - [Ajustes de Bluetooth] - [Modo Bluetooth] en [Receptor] o [No].
- Apague el sistema de altavoces o los auriculares.
- Seleccione el nombre del dispositivo de los auriculares conectados de  [Configurar] - [Ajustes avanzados] - [Ajustes de Bluetooth] - [Lista de dispositivos]. [Conectado] del nombre del dispositivo desaparece.

## Acerca de la conexión de los auriculares

- Es posible que no pueda ajustar el nivel de volumen en función de los auriculares compatibles con BLUETOOTH.
- La entrada de BLUETOOTH se desactiva cuando  [Configurar] - [Ajustes avanzados] - [Ajustes de Bluetooth] - [Modo Bluetooth] se establece en [No] o [Transmisor].
- Puede registrar hasta 9 dispositivos BLUETOOTH. Si se registra un 10.º dispositivo BLUETOOTH, el dispositivo BLUETOOTH conectado más antiguo será sobrescrito por el nuevo.
- El sistema de altavoces puede mostrar hasta 15 dispositivos BLUETOOTH detectados en [Lista de dispositivos] (página 34).
- No puede cambiar el efecto de sonido o los ajustes mientras está transmitiendo sonido a los auriculares compatibles con BLUETOOTH.
- La reproducción de audio/música en el dispositivo BLUETOOTH se retrasa en comparación con la del sistema de altavoces debido a las características de la tecnología inalámbrica BLUETOOTH.

- Puede habilitar o deshabilitar la recepción del audio LDAC desde el dispositivo BLUETOOTH en [Ajustes de Bluetooth].

## Qué puede hacer conectando el sistema de altavoces a una red

Puede reproducir en streaming música a través del sistema de altavoces con un smartphone, tableta o dispositivo iOS o reproducir la música almacenada en un ordenador a través del sistema de altavoces si lo conecta a la red.

Para obtener más información acerca de las funciones y operaciones, consulte la Guía de ayuda.



Sistema de altavoces

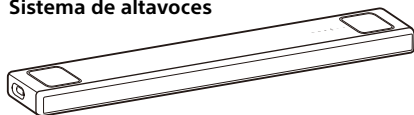

### Dispositivo iOS/ smartphone/tableta

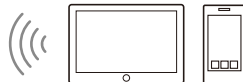

- 360 Reality Audio
- Spotify
- Chromecast built-in
- AirPlay
- Sony | Music Center

### Ordenador



- AirPlay
- Red local

### 360 Reality Audio

Puede reproducir el contenido de 360 Reality Audio en el sistema de altavoces seleccionándolo en la aplicación de servicio de streaming compatible con 360 Reality Audio.

### Spotify

Puede seleccionar música en la aplicación Spotify y reproducirla en el sistema de altavoces.

Usa tu teléfono, tu tablet o tu computadora como control remoto de Spotify.

Para más información, entra a [spotify.com/connect](https://spotify.com/connect)

### Chromecast built-in™

Puede seleccionar música en la aplicación compatible con Chromecast y reproducirla en el sistema de altavoces.

## **AirPlay**

El sistema de altavoces es compatible con AirPlay.

Puede reproducir música en el sistema de altavoces desde un dispositivo iOS o un ordenador.

## **Sony | Music Center**

Puede controlar el sistema de altavoces de manera inalámbrica si instala la aplicación "Sony | Music Center" en su smartphone o tableta.

## **Red local**

Puede reproducir archivos de música almacenados en su ordenador o en una ubicación de la red a través de su red local.

## Ajuste del volumen y calidad de sonido

### Ajuste del volumen

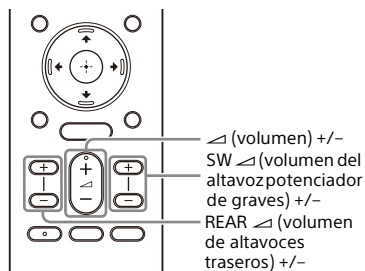

#### Para ajustar el volumen del sistema de altavoces

Pulse  $\triangleleft$  (volumen) +/-.

El nivel de volumen aparece en la pantalla del panel frontal.

#### Para ajustar el volumen del altavoz potenciador de graves

Pulse SW  $\triangleleft$  (volumen del altavoz potenciador de graves) +/-.

El nivel de volumen aparece en la pantalla del panel frontal.

#### Nota

El altavoz potenciador de graves está diseñado para reproducir sonidos graves y de baja frecuencia. Si la fuente de sonido, como en los programas de televisión, no incluye muchos sonidos graves, no resulta fácil escuchar los sonidos graves del altavoz potenciador de graves.

#### Sugerencia

Al conectar el altavoz potenciador de graves, se ajusta el nivel del altavoz potenciador de graves opcional en lugar del nivel del altavoz potenciador de graves integrado.

#### Para ajustar el volumen del altavoz trasero opcional

Pulse REAR  $\triangleleft$  (volumen de altavoces traseros) +/-.

El nivel de volumen aparece en la pantalla del panel frontal.

#### Notas

- Los altavoces traseros opcionales están diseñados para reproducir la parte envolvente del sonido multicanal y el sonido envolvente que se crea a partir del sonido de 2 canales mediante procesamiento virtual. Cuando la fuente de entrada no contiene mucho sonido envolvente, puede ser difícil escuchar el sonido envolvente de los altavoces traseros opcionales.
- REAR  $\triangleleft$  +/- no funciona si los altavoces traseros opcionales no están conectados.

## Uso del efecto envolvente (SOUND FIELD)

Puede activar o desactivar el efecto envolvente en función de las fuentes de sonido.

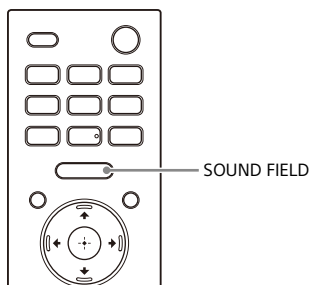

### 1 Pulse SOUND FIELD para seleccionar el ajuste.

El ajuste aparece en la pantalla del televisor.

Ajuste	Explicación
[Sound Field: Effect On]	El sonido se emite con el efecto envolvente. Este ajuste es adecuado para disfrutar de un sonido con presencia independientemente del género.
[Sound Field: Effect Off]	El sonido se emite sin el efecto envolvente. Este ajuste es adecuado para escuchar audio en alta resolución o noticias.

### Notas

- No es posible modificar el ajuste en las siguientes condiciones aunque pulse SOUND FIELD.
  - El dispositivo BLUETOOTH se conecta en modo de transmisión BLUETOOTH (página 33).

– Se emite un tono de prueba.

- El ajuste no aparece en la pantalla del televisor al seleccionar la entrada del televisor. En este caso, puede comprobar el ajuste en la pantalla del panel frontal.
- En función de la fuente, como Dolby Atmos, este ajuste se fija y no se puede cambiar.

### Sugerencia

Puede seleccionar el tipo de efecto envolvente en [Configurar] - [Ajustes avanzados] - [Ajustes de audio] - [Ajuste de Sound Field].

No es posible modificar el ajuste de [Ajuste de Sound Field] cuando [Configurar] - [Ajustes avanzados] - [Ajustes de audio] - [360 Spatial Sound Mapping] está ajustado en [S].

## Mejora de la claridad de los diálogos (VOICE)

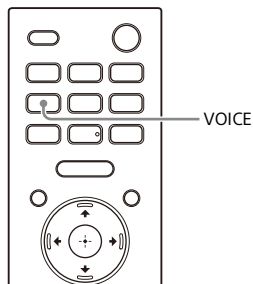

### 1 Pulse VOICE para seleccionar el ajuste.

El ajuste aparece en la pantalla del televisor.

Ajuste	Explicación
[Voice: On]	Mejora el rango de diálogo para que los diálogos se entiendan más fácilmente.
[Voice: Off]	Desactiva la función de modo de voz.

#### Notas

- El ajuste no aparece en la pantalla del televisor al seleccionar la entrada del televisor. En este caso, puede comprobar el ajuste en la pantalla del panel frontal.
- Cuando se conecta el dispositivo BLUETOOTH en el modo de transmisión BLUETOOTH (página 33), el modo de voz se desactiva.

## Disfrutar de un sonido claro con un volumen bajo a medianoche (NIGHT)

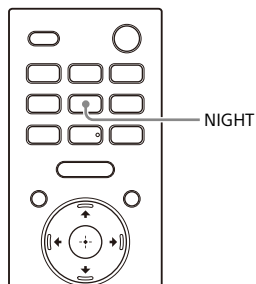

### 1 Pulse NIGHT para seleccionar el ajuste.

El ajuste aparece en la pantalla del televisor.

Ajuste	Explicación
[Night: On]	El sonido se emite a bajo volumen con una pérdida mínima de fidelidad y de claridad en el diálogo.
[Night: Off]	Desactiva la función de modo nocturno.

#### Notas

- Cuando se apaga el sistema de altavoces, este ajuste se establece en [Night: Off] de forma automática.
- El ajuste no aparece en la pantalla del televisor al seleccionar la entrada del televisor. En este caso, puede comprobar el ajuste en la pantalla del panel frontal.
- Cuando se conecta el dispositivo BLUETOOTH en el modo de transmisión BLUETOOTH (página 33) el modo nocturno es deshabilitado.



## Ajuste del retardo entre la imagen y el sonido

Cuando el sonido no coincide con las imágenes de la pantalla del televisor, puede ajustar el retardo entre la imagen y el sonido.

El método de ajuste varía dependiendo de la entrada.

Para obtener más información, consulte la Guía de ayuda.

## Disfrutar de sonido de emisión multiplex (AUDIO)

Puede disfrutar de sonido de emisión multiplex si el sistema de altavoces recibe una señal de emisión multiplex Dolby Digital.

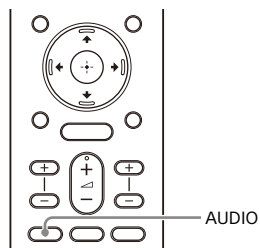

### 1 Pulse AUDIO para seleccionar el ajuste.

El ajuste aparece en la pantalla del televisor.

Ajuste	Explicación
[Audio: Main]	Se emite el sonido del idioma principal.
[Audio: Sub]	Se emite el sonido del idioma secundario.
[Audio: Main/Sub]	El sonido principal se emite desde el altavoz izquierdo y el sonido secundario se emite desde el altavoz derecho.

### Notas

- Para emitir sonido Dolby Digital, debe conectar un televisor compatible con eARC o ARC (página 18) a la toma HDMI OUT (TV eARC/ARC) con el cable HDMI (incluido) u otros dispositivos a la toma HDMI IN con un cable HDMI (no incluido).
- Si la toma HDMI IN de su televisor no es compatible con eARC o ARC (página 18), conecte el televisor a la toma TV IN (OPT) con un cable óptico digital (no incluido) para emitir sonido Dolby Digital.

- El ajuste no aparece en la pantalla del televisor al seleccionar la entrada del televisor. En este caso, puede comprobar el ajuste en la pantalla del panel frontal.

## Ajuste del volumen de los diálogos durante la reproducción de contenidos DTS:X

Ajustando el volumen de los diálogos puede escuchar el diálogo de una forma más nítida, ya que no se confunde con el sonido ambiental. Esta función funciona durante la reproducción de contenidos compatibles con la función de control de diálogos DTS:X.

El método de ajuste varía dependiendo de la entrada.

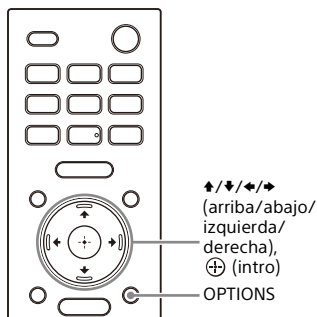

### Al ver la televisión

- 1** Pulse **OPTIONS**, visualice **[DIALOG]** en la pantalla del panel frontal usando **↑/↓** (arriba/abajo), enseguida pulse **⊕** (intro).
- 2** Ajuste el volumen de los diálogos utilizando **↑/↓** (arriba/abajo) y, a continuación, pulse **⊕** (intro). Puede ajustar desde 0,0 dB a 6,0 dB en incrementos de 1,0 dB.
- 3** Pulse **OPTIONS**. El menú de opciones en la pantalla del panel frontal se apaga.

## Reproducción de contenido en un dispositivo AV

- 1 Pulse OPTIONS.**  
El menú de opciones aparece en la pantalla del televisor.
- 2 Seleccione [DTS Dialog Control].**
- 3 Ajuste el volumen de los diálogos utilizando ▲/▼ (arriba/abajo) y, a continuación, pulse ⊕ (intro).**  
Puede ajustar desde 0,0 dB a 6,0 dB en incrementos de 1,0 dB.

## Uso del sistema de altavoces de forma sincronizada con un televisor

# Funcionamiento del sistema de altavoces de forma sincronizada con un televisor (función Control por HDMI)

Si conecta un televisor compatible con la función Control por HDMI utilizando un cable HDMI, podrá utilizar de forma sincronizada el sistema de altavoces con un televisor (por ejemplo, para el encendido/apagado o el ajuste de volumen).

## Acerca de la función Control por HDMI

La función Control por HDMI permite el funcionamiento de dispositivos conectados con un cable HDMI (High-Definition Multimedia Interface) de forma sincronizada.

Aunque esta función está disponible para dispositivos compatibles con la función Control por HDMI, es posible que no funcione si se conectan dispositivos que Sony no haya fabricado.

## Preparación para el uso de forma sincronizada con un televisor

Active los ajustes de la función Control por HDMI en el televisor conectado al sistema de altavoces con un cable HDMI. El ajuste predeterminado de la función Control por HDMI del sistema de altavoces es [Sí].

## Sugerencias

- Cuando conecte al televisor un dispositivo como, por ejemplo, un reproductor de Blu-ray Disc, con un cable HDMI, active su función Control por HDMI.
- Para activar la función Control por HDMI de un televisor o reproductor de Blu-ray Disc, consulte su manual de instrucciones.
- Si activa la función Control por HDMI (sincronización "BRAVIA") en un televisor fabricado por Sony, la función Control por HDMI del sistema de altavoces también se activa automáticamente. Cuando el ajuste ha finalizado, [DONE] aparece en la pantalla del panel frontal.

## Encendido o ajuste de volumen con el mando a distancia del televisor

Al encender/apagar el televisor o ajustar su volumen con el mando a distancia, el sistema de altavoces se enciende/apaga y su volumen se ajusta de manera sincronizada.

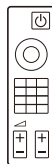

Mando a distancia del televisor

## Encendido de forma sincronizada

Al encender o apagar el televisor, el sistema de altavoces se encenderá o apagará automáticamente.

### Nota

Si apaga el sistema de altavoces antes de apagar el televisor, es posible que el sistema de altavoces no se encienda.

automáticamente, aunque la próxima vez encienda el televisor. En este caso, haga lo siguiente.

- Seleccione el sistema de altavoces para el dispositivo de salida del sonido en el menú del televisor.
- Si utiliza un televisor Sony, active el sistema de altavoces con el televisor encendido.

## Ajuste de volumen

El sonido del televisor que está viendo se emite automáticamente a través del sistema de altavoces. Puede ajustar el volumen del sistema de altavoces con el mando a distancia del televisor.

## Otras funciones sincronizadas

### Funcionamiento del menú con el mando a distancia del televisor

Para utilizar el menú del sistema de altavoces, seleccione el nombre del sistema de altavoces cuando cambie la entrada o a través del menú de sincronización del televisor.

#### Nota

Algunos televisores Sony son compatibles con el menú de sincronización. Consulte el manual de instrucciones de su televisor para saber si su televisor es compatible con el menú de sincronización.

### Adaptación de idioma

Al cambiar el idioma de la visualización en pantalla del televisor, el idioma en pantalla del sistema de altavoces también cambia.

### Función Reproducción One-touch

Al reproducir contenidos en un reproductor de Blu-ray Disc o "PlayStation®4", etc. conectado al televisor, el sistema de altavoces y la televisión se encienden automáticamente.

## Sugerencia

Puede cambiar los ajustes de Control por HDMI si selecciona  [Configurar] - [Ajustes avanzados] - [Configuración HDMI] en el menú Home.

## **Funcionamiento del sistema de altavoces de forma sincronizada con un televisor compatible con la función de sincronización "BRAVIA"**

La sincronización "BRAVIA" es una función ampliada desarrollada por Sony en base a la función Control por HDMI. Al conectar dispositivos compatibles con la sincronización "BRAVIA" como un televisor o un reproductor de Blu-ray Disc con un cable HDMI, podrá controlar los dispositivos sincronizándolos entre sí.

### **Uso de la sincronización "BRAVIA"**

La sincronización "BRAVIA" se activa al activar la función Control por HDMI del dispositivo Sony. Para saber cómo activar la función Control por HDMI, consulte "Preparación para el uso de forma sincronizada con un televisor" (página 44).

### **Qué puede hacer con la sincronización "BRAVIA"**

#### **Función Control por HDMI**

- Encendido de forma sincronizada (página 44)
- Ajuste de volumen (página 45)
- Funcionamiento del menú con el mando a distancia del televisor (página 45)
- Adaptación de idioma (página 45)
- Función Reproducción One-touch (página 45)

## **Función Home Theatre Control**

Es posible ajustar el sistema de altavoces, cambiar de entrada, etc. sin cambiar la entrada TV.

# Cambiar el brillo de la pantalla del panel frontal y los indicadores (DIMMER)

Puede cambiar el brillo de la pantalla del panel frontal y el indicador BLUETOOTH. El brillo del indicador de alimentación para el altavoz potenciador de graves opcional y los altavoces traseros también cambia.

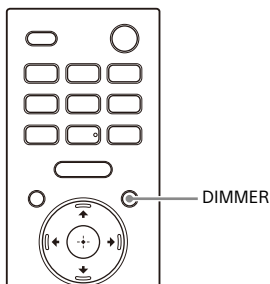

## 1 Pulse DIMMER para seleccionar el ajuste.

El ajuste aparece en la pantalla del televisor.



Ajuste	Explicación
[Dimmer: Bright]	La pantalla del panel frontal y los indicadores se encienden en modo brillante.
[Dimmer: Dark]	La pantalla del panel frontal y los indicadores se encienden en modo oscuro.
[Dimmer: Off]	La pantalla del panel frontal y los indicadores se apagan.

## Notas

- La pantalla del panel frontal y los indicadores se apagan al seleccionar [Dimmer: Off]. Se encienden automáticamente al pulsar cualquier botón y se apagan de nuevo si no realiza ninguna operación en el sistema de altavoces durante unos 10 segundos. Sin embargo, en ocasiones, la pantalla del panel frontal y los indicadores no se apagan. En este caso, el brillo de la pantalla del panel frontal y de los indicadores es el mismo que con [Dimmer: Dark].
- El ajuste no aparece en la pantalla del televisor al seleccionar la entrada del televisor. En este caso, puede comprobar el ajuste en la pantalla del panel frontal.

## Ahorro de electricidad en modo de espera

Compruebe que ha realizado los ajustes siguientes:

-  [Configurar] - [Ajustes avanzados] - [Configuración HDMI] - [En espera] se establece en [No].
-  [Configurar] - [Ajustes avanzados] - [Ajustes del sistema] - [En Espera por red/Bluetooth] se establece en [No].

## Realización de Configuración fácil

Puede configurar fácilmente los ajustes básicos iniciales, los ajustes de los altavoces y los ajustes de la red para el sistema de altavoces realizando la Configuración fácil.

- 1 Pulse HOME.**  
El menú Home aparece en la pantalla del televisor.
- 2 Seleccione  [Configurar] - [Configuración fácil] en el menú Home.**  
Aparecerá la pantalla [Configuración fácil] en la pantalla del televisor.
- 3 Seleccione el ajuste deseado.**
  - [Configuración de inicio fácil]: realiza la configuración inicial básica, incluida la configuración de los altavoces y la configuración de la red.
  - [Configuración fácil de sonido]: realiza la configuración básica del altavoz para optimizar el sonido envolvente del entorno.
  - [Ajuste de red fácil]: realiza la configuración básica de la red.
- 4 Configure los ajustes siguiendo las instrucciones que aparecen en pantalla.**



# Realización de Ajustes avanzados

## Uso del menú [Ajustes avanzados]

Puede realizar diferentes ajustes en elementos como la imagen y el sonido desde el menú [Ajustes avanzados].

### 1 Pulse HOME.









El menú Home aparece en la pantalla del televisor.

### 2 Seleccione [Configurar] - [Ajustes avanzados] en el menú Home.

Aparecerá la pantalla [Ajustes avanzados] en la pantalla del televisor.

### 3 Seleccione la opción.

Para obtener más información acerca de los elementos de ajuste, consulte la Guía de ayuda.

Opción	Explicación
 [Ajustes de los altavoces]	Realiza los ajustes de los altavoces para la instalación y las conexiones.
 [Ajustes de audio]	Realiza los ajustes de salida de audio.
 [Configuración HDMI]	Realiza los ajustes de HDMI.
 [Ajustes de Bluetooth]	Realiza ajustes detallados para la función BLUETOOTH.
 [Ajustes del sistema]	Realiza los ajustes de sistema de altavoces.
 [Configuración de red]	Realiza ajustes detallados para Internet.
 [Restaurar]	Restaura el sistema de altavoces a los valores predeterminados en fábrica.
 [Actualización de software]	Actualiza el software del sistema de altavoces o altavoz potenciador de graves/altavoces traseros opcionales.

# Actualización del software

Al actualizar el software a la última versión, puede aprovechar las ventajas de las funciones más recientes. Para obtener información sobre las funciones de actualización, visite el sitio web siguiente:

- Para clientes del continente americano <https://www.sony.com/am/support>
- Para clientes de Europa <https://www.sony.eu/support>
- Para clientes de Asia-Pacífico, Oceanía, Oriente Medio y África <https://www.sony-asia.com/support>

## Notas

- La actualización puede tardar hasta 20 minutos en completarse.
- Para realizar las actualizaciones a través de Internet, se requiere un entorno de Internet.
- Mientras la actualización está en curso, no encienda ni apague el sistema de altavoces, desconecte el cable de alimentación de CA, desconecte/conecte un cable HDMI ni manipule el sistema de altavoces o el televisor. Espere a que se complete la actualización de software.
- Ajuste  [Configurar] - [Ajustes avanzados] - [Configuración de red] - [Ajustes actual. autom.] - [Actualización automática] en [Sí] cuando desee realizar las actualizaciones de software automáticamente. La actualización de software se puede realizar incluso si selecciona [No] en [Actualización automática] dependiendo de los detalles de las actualizaciones. Para obtener más información, consulte la Guía de ayuda.

## 1 Cuando use el altavoz potenciador de graves o los altavoces traseros opcionales, asegúrese de que estén encendidos y conectados al sistema de altavoces.

Los indicadores de encendido del altavoz potenciador de graves y/o

del altavoz trasero opcionales se encienden en verde.

## 2 Pulse HOME.

El menú Home aparece en la pantalla del televisor.



## 3 Seleccione [Configurar] - [Ajustes avanzados] en el menú Home.

Si el sistema de altavoces detecta información de actualización para el sistema de altavoces en la red, aparece la notificación de actualización y [Actualización de software] en el menú Home. En este caso, seleccione [Actualización de software] y siga las instrucciones en pantalla.

## 4 Seleccione [Actualización de software].

Aparecerá la pantalla [Actualización de software] en la pantalla del televisor.

## 5 Seleccione el elemento para actualizar.

Seleccione el elemento de actualización de los siguientes elementos pulsando  /  (arriba/abajo) y  (intro), y a continuación actualice el software siguiendo las instrucciones en pantalla. Cuando inicia una actualización de software, el sistema de altavoces se reinicia automáticamente. Durante la actualización del software, [UPDATE] aparece en la pantalla del panel frontal. Después de completar la actualización, el sistema de altavoces se reinicia automáticamente.

---

## [Actualización de red]

Actualiza el software usando la red disponible. Asegúrese de que la red esté conectada a Internet.

---

### [Actualización de USB]

Actualiza el software usando una memoria USB. Para obtener información sobre la actualización, consulte las instrucciones que se visualizan al descargar el archivo de actualización.

---

### [Actualizar los altavoces inalámbricos]

Actualiza el software del altavoz potenciador de graves y altavoces traseros opcionales cuando el software del sistema de altavoces es la versión más reciente.

#### **Notas**

- Puede realizar [Actualización de USB] manteniendo pulsado el botón BLUETOOTH y  (encendido) en el altavoz de barra durante 7 segundos.
- Si la actualización del altavoz potenciador de graves o altavoces traseros opcionales no funciona, acérquelos al altavoz de barra y actualice.

## Solución de problemas

Si el sistema de altavoces no funciona correctamente, siga los pasos indicados en el siguiente orden.

### 1 Busque la causa y la solución del problema en el Manual de instrucciones o en la Guía de ayuda.

El método de solución de problemas se indica en "Solución de problemas".

Para obtener información acerca de las funciones que no se mencionan en el Manual de instrucciones, consulte la Guía de ayuda.

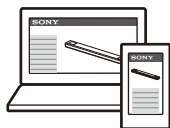

- Para clientes del continente americano

[https://rd1.sony.net/help/ht/a5000/h\\_uc/](https://rd1.sony.net/help/ht/a5000/h_uc/)



- Para clientes de otros países/regiones

[https://rd1.sony.net/help/ht/a5000/h\\_zz/](https://rd1.sony.net/help/ht/a5000/h_zz/)



### 2 Busque la causa y la solución del problema en el sitio de soporte de Sony.

En el sitio de soporte de Sony encontrará la información de soporte más actualizada y las Preguntas más frecuentes.

- Para clientes del continente americano  
<https://www.sony.com/am/support>
- Para clientes de Europa  
<https://www.sony.eu/support>
- Para clientes de Asia-Pacífico, Oceanía, Oriente Medio y África  
<https://www.sony-asia.com/support>

### 3 Restablezca el sistema de altavoces.

Todos los ajustes del sistema de altavoces vuelven a su estado inicial.

### 4 Si no puede solucionar algún problema, póngase en contacto con el distribuidor de Sony más cercano.

## Alimentación

### El sistema de altavoces no se enciende.

- Compruebe que el cable de alimentación de CA está bien conectado.
- Desconecte el cable de alimentación de CA de la toma de corriente de la pared y vuelva a conectarlo transcurridos unos minutos.

### El sistema de altavoces no se enciende, aunque el televisor esté encendido.

- Ajuste  [Configurar] - [Ajustes avanzados] - [Configuración HDMI] - [Control por HDMI] en [Sí]. El televisor debe ser compatible con la función Control por HDMI (página 44). Para obtener más información, consulte el manual de instrucciones de su televisor.
- Compruebe los ajustes del altavoz del televisor. El encendido del sistema de altavoces está sincronizado con los ajustes del altavoz del televisor. Para obtener más información, consulte el manual de instrucciones de su televisor.
- En función del televisor, si el sonido se emitió a través de los altavoces del televisor la última vez, el sistema de altavoces tal vez no se encienda de forma coordinada con el televisor, aunque el televisor esté encendido.

### El sistema de altavoces se apaga al apagar el televisor.

- Compruebe el ajuste de  [Configurar] - [Ajustes avanzados] - [Configuración HDMI] - [Modo de espera vinculado a TV]. Cuando [Modo de espera vinculado a TV] está ajustado en [Sí] o [Auto], el sistema de altavoces se apaga automáticamente al apagar el televisor.

### El sistema de altavoces no se apaga, aunque el televisor esté apagado.

- Compruebe el ajuste de  [Configurar] - [Ajustes avanzados] - [Configuración HDMI] - [Modo de espera vinculado a TV]. Si desea que el sistema de altavoces se apague de forma automática, independientemente de la entrada seleccionada al apagar el televisor, ajuste [Modo de espera vinculado a TV] en [Sí]. El televisor debe ser compatible con la función Control por HDMI (página 44). Para obtener más información, consulte el manual de instrucciones de su televisor.

### El sistema de altavoces no puede apagarse.

- El sistema de altavoces puede estar en modo demo. Para cancelar el modo demo, restablezca el sistema de altavoces. Mantenga pulsado  (encendido) y - (volumen) en el altavoz de barra durante más de 5 segundos (página 62).

## Imagen

### No hay imagen o no se emite correctamente.

- Seleccione la entrada adecuada (página 26).
- Si no aparece la imagen cuando se ha seleccionado la entrada TV, seleccione el canal de televisión que desee usando el mando a distancia del televisor.
- Si no aparece la imagen cuando se ha seleccionado la entrada HDMI, pulse el botón de reproducción del dispositivo conectado.
- Desconecte un cable HDMI y vuelva a conectarlo. Compruebe que el cable esté bien insertado.
- Si no se ve la imagen del dispositivo conectado o si la imagen del dispositivo conectado no se emite correctamente, cambie el ajuste de

 [Configurar] - [Ajustes avanzados] - [Configuración HDMI] - [Formato de señal HDMI] - [HDMI IN]. Para obtener más información, consulte la Guía de ayuda.

- El sistema de altavoces se conecta a un dispositivo de entrada que no es compatible con HDCP (High-bandwidth Digital Content Protection). En este caso, compruebe las especificaciones del dispositivo conectado.

### **La imagen de la pantalla del televisor está distorsionada.**

- Puede que se produzcan interferencias de la función inalámbrica entre la televisión/otros dispositivos inalámbricos y el sistema de altavoces. Instale el sistema de altavoces alejado de la televisión/ otros dispositivos inalámbricos.
- Hay interferencias de la banda de frecuencia entre la LAN inalámbrica y la conexión inalámbrica de los altavoces opcionales. Cambie la banda de la conexión LAN inalámbrica del televisor o dispositivo que esté reproduciendo una imagen en 2,4 Ghz.

### **El contenido 3D de la toma HDMI IN no se muestra en la pantalla del televisor.**

- Dependiendo del televisor o del dispositivo de vídeo, es posible que no se muestre el contenido 3D. Compruebe el formato de vídeo HDMI compatible. Para obtener más información, consulte la Guía de ayuda.

### **La señal de vídeo de alta definición (4K/60p 4:4:4, 4:2:2 y 4K/60p 4:2:0 10 bits, etc.) de la toma HDMI IN no se muestra en la pantalla del televisor.**

- Dependiendo del televisor o del dispositivo de vídeo, es posible que no se muestren las señales de vídeo de alta definición como 4K.

Compruebe la capacidad de vídeo y los ajustes de su televisor y el dispositivo de vídeo.

- Cambie el ajuste de  [Configurar] - [Ajustes avanzados] - [Configuración HDMI] - [Formato de señal HDMI] - [HDMI IN] de acuerdo con la señal de vídeo compatible con el dispositivo o televisor conectado. Para obtener más información, consulte la Guía de ayuda.
- Cuando reproduzca señales de vídeo de alta definición como contenido de vídeo 4K protegido por derechos de autor, conecte el sistema de altavoces a la toma de entrada HDMI compatible con HDCP2.2 o HDCP2.3 en el televisor. Para obtener más información, consulte el manual de instrucciones de su televisor. Si la toma de entrada HDMI compatible con HDCP2.2 o HDCP2.3 del televisor no es compatible con eARC o ARC, conecte la toma de salida digital óptica del televisor y la toma TV IN (OPT) del sistema de altavoces con un cable óptico digital.

### **La imagen que se muestra no ocupa toda la pantalla del televisor.**

- La relación de aspecto del dispositivo está fija.

### **La imagen y el sonido del dispositivo conectado al sistema de altavoces no se emiten a través del televisor cuando el sistema de altavoces no está encendido.**

- Ajuste  [Configurar] - [Ajustes avanzados] - [Configuración HDMI] - [Control por HDMI] en [Sí] en el sistema de altavoces y, a continuación, ajuste [En espera] en [Auto] o [Sí].
- Encienda el sistema de altavoces y seleccione la entrada correspondiente al dispositivo en reproducción.
- Si conecta dispositivos no fabricados por Sony que admitan la función

Control por HDMI, ajuste  [Configurar] - [Ajustes avanzados] - [Configuración HDMI] - [En espera] en [Sí].

### **El contenido HDR no se puede mostrar en alto rango dinámico.**

- Compruebe los ajustes del televisor y el dispositivo conectado. Para obtener más información, consulte el manual de instrucciones del televisor y el dispositivo conectado.
- Dependiendo del ajuste [Formato de señal HDMI], es posible que un dispositivo AV no pueda emitir contenidos HDR en formato HDR. Cambie el ajuste de  [Configurar] - [Ajustes avanzados] - [Configuración HDMI] - [Formato de señal HDMI] - [HDMI IN] de acuerdo con el formato de video compatible con el dispositivo AV. Para obtener más información, consulte la Guía de ayuda.



## **Sonido**

### **El sistema de altavoces no puede conectarse a un televisor con la función BLUETOOTH.**

- Al conectar el sistema de altavoces y un televisor con un cable HDMI, se cancela la conexión BLUETOOTH.

### **El sistema de altavoces no emite sonidos del televisor.**



- Compruebe el tipo y la conexión del cable HDMI, el cable del modo altavoz central de TV o el cable óptico digital que está conectado al sistema de altavoces y al televisor (página 18).
- Desconecte los cables conectados al televisor y al sistema de altavoces y, a continuación, vuelva a conectarlos de forma segura. Desconecte los cables de alimentación de CA del televisor y el sistema de altavoces de las tomas de CA y, a continuación, vuelva a conectarlos.

- Cuando el sistema de altavoces y el televisor estén conectados con un cable HDMI, compruebe lo siguiente.
  - La toma HDMI del televisor conectado tenga la marca "eARC" o "ARC".
  - La función Control por HDMI del televisor esté activada.
  - La función eARC o ARC del televisor esté activada.
  - El número de dispositivos conectados que puede controlarse mediante la función Control por HDMI no ha superado el límite.
  - En el sistema de altavoces,  [Configurar] - [Ajustes avanzados] - [Configuración HDMI] - [Control por HDMI] está establecido en [Sí] y  [Configurar] - [Ajustes avanzados] - [Configuración HDMI] - [Modo de Entrada de Audio TV] está establecido en [Auto].
- Si su televisor no es compatible con eARC, ajuste  [Configurar] - [Ajustes avanzados] - [Configuración HDMI] - [eARC] en [No].
- Si el televisor no es compatible con eARC o ARC, conecte un cable óptico digital (página 18). Si el televisor no es compatible con eARC o ARC, el sonido del televisor no se emitirá a través del sistema de altavoces, aunque el sistema de altavoces esté conectado a la toma HDMI IN del televisor.
- Cambie la entrada del sistema de altavoces a la entrada TV.
- Aumente el volumen del sistema de altavoces o cancele el silenciamiento.
- Si no se emite el sonido de un reproductor de Blu-ray Disc, un receptor de televisión o una consola de videojuegos, etc. conectado al televisor, conecte el dispositivo a una toma HDMI IN del sistema de altavoces y cambie la entrada del sistema de altavoces a la entrada del dispositivo conectado ([HDMI]) (página 20).
- En función del orden en que encienda el televisor y el sistema de altavoces,

es posible que el sistema de altavoces se silencie y que se visualice [MUTING] en la pantalla del panel frontal del sistema de altavoces. En este caso, encienda primero el televisor y, a continuación, el sistema de altavoces.

- Pulse TV/AUDIO SYSTEM en el mando a distancia para cambiar la salida para el sonido del televisor conectado o ajuste la configuración de los altavoces de su televisor al sistema de audio. Consulte el manual de instrucciones del televisor para obtener información sobre cómo configurar el televisor.

### **La imagen y el sonido del dispositivo conectado al sistema de altavoces no se emiten a través del televisor cuando el sistema de altavoces no está encendido.**

- Ajuste  [Configurar] - [Ajustes avanzados] - [Configuración HDMI] - [Control por HDMI] en [Sí] en el sistema de altavoces y, a continuación, ajuste [En espera] en [Auto] o [Sí].
- Encienda el sistema de altavoces y seleccione la entrada correspondiente al dispositivo en reproducción.
- Si conecta dispositivos no fabricados por Sony que admitan la función Control por HDMI, ajuste  [Configurar] - [Ajustes avanzados] - [Configuración HDMI] - [En espera] en [Sí].

### **El sonido se emite tanto desde el sistema de altavoces como desde el televisor.**





- Silencie el sonido del sistema de altavoces o del televisor.
- Si conecta el sistema de altavoces y el televisor con el cable del modo altavoz central de TV y ajusta  [Configurar] - [Ajustes avanzados] - [Ajustes de los altavoces] - [Ajustes de altavoz central de TV] - [Modo altavoz central de TV]

en [Sí], el sonido de la parte central del sistema de altavoces se emite a través del televisor. Para obtener más información, consulte la Guía de ayuda.

### **El sonido del televisor de este sistema de altavoces tiene retardo con respecto a la imagen.**

- Defina el valor de ajuste del retardo entre la imagen y el sonido en 0 ms si está ajustado en un intervalo de entre 25 ms y 300 ms. Para obtener más información, consulte la Guía de ayuda.
- Es posible que se produzca un desfase entre el sonido y la imagen, en función de la fuente del sonido. Si su televisor incorpora una función que retrasa la imagen, utilícela para realizar el ajuste. Para obtener más información, consulte el manual de instrucciones de su televisor.

### **No hay sonido o únicamente se oye un sonido muy bajo del dispositivo conectado al sistema de altavoces.**

- Pulse  (volumen) + en el mando a distancia y compruebe el nivel de volumen (página 12).
- Pulse  (silenciamiento) o  (volumen) + en el mando a distancia para cancelar la función de silenciamiento (página 12).
- Asegúrese de que se selecciona correctamente la fuente de entrada. Pruebe otras fuentes de entrada pulsando el botón de selección de entrada en el mando a distancia (TV/HDMI/USB/BLUETOOTH).
- Compruebe que los conectores estén bien insertados.
- Al reproducir contenidos compatibles con tecnología de protección de copyright (HDCP), es posible que el sonido no se emita a través del sistema de altavoces.
- Cambie el ajuste de  [Configurar] - [Ajustes avanzados] - [Configuración HDMI] - [Formato de señal HDMI] -



[HDMI IN]. Para obtener más información, consulte la Guía de ayuda.

### **No se puede obtener el efecto de sonido envolvente.**

- En función de la combinación del ajuste de SOUND FIELD (página 39) y la señal de entrada, tal vez el sonido envolvente no se procese correctamente. El efecto envolvente puede ser sutil, dependiendo del programa o del disco.
- Para reproducir audio multicanal, compruebe el ajuste de salida de audio en el dispositivo conectado al sistema de altavoces. Para obtener más información, consulte el manual de instrucciones del dispositivo conectado.

### **No se emite sonido de algunos altavoces.**

- En función de la combinación del ajuste de SOUND FIELD (página 39) y la fuente de sonido, tal vez algunos altavoces no emitan sonido.

## **Optimización del campo de sonido**

### **Error de Optimización del campo de sonido.**

- Cuando utilice los altavoces traseros opcionales, instálelos en posición vertical de manera que las etiquetas situadas en su parte inferior estén orientadas hacia abajo.
- Lleve a cabo de nuevo la Optimización del campo de sonido cuando el entorno esté tranquilo.
- Si el altavoz de barra y el altavoz potenciador de graves/altavoces traseros opcionales están demasiado cerca o demasiado alejados entre sí, la Optimización del campo de sonido no se podrá llevar a cabo correctamente. Ajuste la distancia entre los altavoces y lleve a cabo la

Optimización del campo de sonido de nuevo.

- Si hay algún obstáculo entre los altavoces o el micrófono de medición del altavoz está bloqueado por un obstáculo, la Optimización del campo de sonido no se podrá llevar a cabo correctamente. Si hay algún obstáculo entre los altavoces o delante de ellos, retírelo.

## **Conexión de dispositivos USB**

### **No se reconoce el dispositivo USB.**

- Pruebe lo siguiente:
  - ① Apague el sistema de altavoces.
  - ② Desconecte y vuelva a conectar el dispositivo USB.
  - ③ Encienda el sistema de altavoces.
- Asegúrese de que el dispositivo USB esté bien conectado al puerto  (USB) (página 32).
- Compruebe si hay daños en el dispositivo USB.
- Asegúrese de que el dispositivo USB está encendido.
- Si el dispositivo USB está conectado a través de un cable o un concentrador USB, desconéctelo y conéctelo directamente al sistema de altavoces.
- Si realiza la conexión con un WALKMAN® o smartphone, es posible que no se reconozca su memoria interna o externa (como una tarjeta de memoria).

## **Conexión de dispositivos móviles**

### **No se puede conseguir el emparejamiento.**

- Acerque este sistema de altavoces y el dispositivo BLUETOOTH.
- Asegúrese de que este sistema de altavoces no está recibiendo interferencias de un dispositivo LAN inalámbrico, de otros dispositivos

inalámbricos de 2,4 GHz o de un horno microondas. Si hay cerca un dispositivo que genere radiación electromagnética, aléjelo de este sistema de altavoces.

### **No puede completarse la conexión BLUETOOTH.**

- Asegúrese de que el indicador BLUETOOTH del altavoz de barra esté iluminado (página 31).
- Compruebe que el dispositivo BLUETOOTH con el que se va a conectar está encendido y que la función BLUETOOTH está activada.
- Acerque este sistema de altavoces y el dispositivo BLUETOOTH.
- Empareje este sistema de altavoces y el dispositivo BLUETOOTH. Puede que tenga que cancelar el emparejamiento con este sistema de altavoces utilizando primero el dispositivo BLUETOOTH.
- Es posible que se haya borrado la información de emparejamiento. Realice otra vez la operación de emparejamiento (página 30).

### **El sonido del dispositivo móvil BLUETOOTH conectado no se emite a través del sistema de altavoces.**

- Asegúrese de que el indicador BLUETOOTH del altavoz de barra esté iluminado (página 31).
- Acerque este sistema de altavoces y el dispositivo BLUETOOTH.
- Si hay cerca un dispositivo que genere radiación electromagnética, como un dispositivo LAN inalámbrico, otros dispositivos BLUETOOTH o un horno microondas, aléjelo de este sistema de altavoces.
- Retire cualquier obstáculo entre este sistema de altavoces y el dispositivo BLUETOOTH o aleje este sistema de altavoces del obstáculo.
- Cambie la posición del dispositivo BLUETOOTH conectado.
- Cambie la frecuencia LAN inalámbrica de cualquier enrutador de LAN

inalámbrico o PC cercano a un rango de 5 GHz.

- Aumente el volumen del dispositivo BLUETOOTH conectado.

### **Conexión de auriculares con la función BLUETOOTH**

#### **No se puede conseguir el emparejamiento.**

- Acerque este sistema de altavoces y los auriculares BLUETOOTH.
- Asegúrese de que este sistema de altavoces no está recibiendo interferencias de un dispositivo LAN inalámbrico, de otros dispositivos inalámbricos de 2,4 GHz o de un horno microondas. Si hay cerca un dispositivo que genere radiación electromagnética, aléjelo de este sistema de altavoces.

#### **No puede completarse la conexión BLUETOOTH.**

- Asegúrese de que el indicador BLUETOOTH del altavoz de barra esté iluminado (página 31).
- Compruebe que los auriculares BLUETOOTH con los que se va a conectar están encendidos y que la función BLUETOOTH está activada.
- Acerque este sistema de altavoces y los auriculares BLUETOOTH.
- Empareje de nuevo este sistema de altavoces y los auriculares BLUETOOTH. Puede que tenga que cancelar el emparejamiento de los auriculares BLUETOOTH con este sistema de altavoces primero. Consulte "Para quitar un auricular emparejado de la lista de dispositivos" (página 34).
- Es posible que se haya borrado la información de emparejamiento. Realice otra vez la operación de emparejamiento (página 33).

## **No se emite el sonido de los auriculares BLUETOOTH conectados.**

- Asegúrese de que el indicador BLUETOOTH del altavoz de barra esté iluminado (página 31).
- Acerque este sistema de altavoces y los auriculares BLUETOOTH.
- Si hay cerca un dispositivo que genere radiación electromagnética, como un dispositivo LAN inalámbrico, otros dispositivos BLUETOOTH o un horno microondas, aléjelo de este sistema de altavoces.
- Retire cualquier obstáculo entre este sistema de altavoces y los auriculares BLUETOOTH o aleje este sistema de altavoces del obstáculo.
- Cambie la posición de los auriculares BLUETOOTH conectados.
- Cambie la frecuencia LAN inalámbrica de cualquier enrutador de LAN inalámbrico o PC cercano a un rango de 5 GHz.
- Aumente el volumen de los auriculares BLUETOOTH conectados.
- Ajuste  [Configurar] - [Ajustes avanzados] - [Ajustes de Bluetooth] - [Calidad reprod. inalámbr.] en [Conexión estable LDAC (Auto)] o [Conexión estable SBC (Auto)].
- Es posible que parte del contenido no se emita debido a la protección del contenido.

## **Mando a distancia**

### **El mando a distancia de este sistema de altavoces no funciona.**

- Apunte el mando a distancia al sensor del mando a distancia del altavoz de barra (página 10).
- Quite cualquier obstáculo que haya en la trayectoria entre el mando a distancia y el sistema de altavoces.
- Sustituya las dos pilas del mando a distancia por unas nuevas, si tienen poca carga.





- Asegúrese de estar pulsando el botón adecuado en el mando a distancia.

### **El mando a distancia del televisor no funciona.**

- Este problema puede solucionarse activando la función IR repeater. Para obtener más información, consulte la Guía de ayuda.

## **Altavoces opcionales**

### **No hay sonido o únicamente se oye un sonido muy bajo en el altavoz opcional.**

- Pulse SW  (volumen del altavoz potenciador de graves) + en el mando a distancia para subir el volumen del altavoz potenciador de graves o pulse REAR  (volumen de altavoces traseros) + para subir el volumen de los altavoces traseros (página 38).
- Compruebe el estado de la conexión inalámbrica en  [Configurar] - [Ajustes avanzados] - [Ajustes de los altavoces] - [Ajustes de los altavoces inalámbricos] - [Comprobar conexión inalámbrica].
- Desactive el modo nocturno (página 40).
- Si cambia el ajuste de  [Configurar] - [Ajustes avanzados] - [Ajustes de los altavoces] - [Ajustes de los altavoces inalámbricos] - [Canal RF] de [No] a [Sí], el sonido puede tardar 1 minuto en emitirse (página 24).
- Consulte el manual de instrucciones del altavoz potenciador de graves/altavoces traseros opcionales.

### **El sonido salta o tiene ruido.**

- Si hay un dispositivo cerca que genera ondas electromagnéticas, como una LAN inalámbrica o un horno microondas en funcionamiento, aparte el altavoz opcional y el sistema de altavoces de ese dispositivo.

- Si hay un obstáculo entre el altavoz opcional y el sistema de altavoces, apártelo.
- Acerque al máximo el altavoz opcional y el sistema de altavoces.
- Cambie el ajuste de  [Configurar] - [Ajustes avanzados] - [Ajustes de los altavoces] - [Ajustes de los altavoces inalámbricos] - [Canal RF] a [No] y después de nuevo a [Sí].
- Cambie la conexión de red del televisor o el reproductor de Blu-ray Disc de inalámbrico a conexión con cable.
- Ajuste  [Configurar] - [Ajustes avanzados] - [Ajustes de los altavoces] - [Ajustes de los altavoces inalámbricos] - [Calidad reprod. inalámbr.] en [Conexión].

## Otros

### La función Control por HDMI no funciona correctamente.

- Compruebe la conexión con el sistema de altavoces (página 18).
- Active la función Control por HDMI en el televisor. Para obtener más información, consulte el manual de instrucciones de su televisor.
- Espere un momento y vuelva a intentarlo. Si desenchufa el sistema de altavoces, tendrá que esperar un rato antes de poder realizar operaciones. Espere 15 segundos o más y vuelva a intentarlo.
- Compruebe que los dispositivos conectados al sistema de altavoces sean compatibles con la función Control por HDMI.
- Active la función Control por HDMI en los dispositivos conectados al sistema de altavoces. Para obtener más información, consulte el manual de instrucciones del dispositivo.
- El tipo y el número de dispositivos que pueden controlarse mediante la función Control por HDMI están

restringidos por el estándar HDMI CEC:

- Dispositivos de grabación (grabadora Blu-ray Disc, grabadora DVD, etc.): hasta tres dispositivos
- Dispositivos de reproducción (reproductor de Blu-ray Disc, reproductor de DVD, etc.): hasta 3 dispositivos (este sistema de altavoces utiliza uno de ellos)
- Dispositivos de sintonización: hasta 4 dispositivos
- Sistema de audio (receptor/auriculares): hasta 1 dispositivo (utilizado por este sistema de altavoces)

### [PRTCT] parpadea en la pantalla del panel frontal durante 5 segundos y el sistema de altavoces se apaga.

- Desconecte el cable de alimentación de CA y asegúrese de que nada obstruya los orificios de ventilación del sistema de altavoces.

### [PRTCT], [PUSH], nombre de altavoz ([SUB], [RL] o [RR]) y [POWER] parpadea alternadamente en la pantalla del panel frontal.

- Pulse  (encendido) en el altavoz correspondiente ([SUB]: altavoz potenciador de graves opcional, [RL]: altavoz trasero izquierdo opcional, [RR]: altavoz trasero derecho opcional) para apagar cada uno. Para el altavoz trasero opcional, desconecte el cable de alimentación de CA, luego reinicie el sistema de altavoces. Para el altavoz potenciador de graves opcional, desconecte el cable de alimentación de CA y asegúrese de que nada obstruya los orificios de ventilación del altavoz potenciador de graves opcional, enseguida reinicie el sistema de altavoces. Si se vuelven a conectar correctamente, la visualización de la pantalla del panel frontal vuelve a la pantalla normal.

**[HIGH], [TEMP] y [ERROR] aparecen alternativamente durante 2 segundos cada una en la pantalla del panel frontal, [STANDBY] aparece en la pantalla del panel frontal y, a continuación, el sistema de altavoces se apaga.**

- Se detecta una temperatura elevada en el sistema de altavoces. Pulse  (encendido) para reiniciar el sistema de altavoces.

**[BT TX] aparece en la pantalla del panel frontal.**

- Ajuste  [Configurar] - [Ajustes avanzados] - [Ajustes de Bluetooth] - [Modo Bluetooth] en [Receptor]. [BT TX] aparece en la pantalla del panel frontal si [Modo Bluetooth] se ajusta en [Transmisor].

**Los sensores del televisor no funcionan correctamente.**

- El altavoz de barra puede bloquear algunos sensores (como el sensor de brillo), el receptor del mando a distancia del televisor o el emisor para gafas 3D (transmisión por infrarrojos) de un televisor 3D compatible con el sistema de gafas 3D por infrarrojos o la comunicación inalámbrica. Sitúe el altavoz de barra a una distancia del televisor que permita que estos componentes funcionen correctamente. Para saber dónde se encuentran los sensores y el receptor del mando a distancia, consulte el manual de instrucciones del televisor.

**Las funciones inalámbricas (LAN inalámbrica, la función BLUETOOTH o el altavoz potenciador de graves/altavoces traseros) son inestables.**

- No coloque objetos metálicos cerca del sistema de altavoces, aparte de un televisor.

**De repente se reproduce música que no conoce.**

- Puede que se haya reproducido la música de muestra preinstalada. Pulse  (selección de entrada) en el altavoz de barra para detener la reproducción.

**El sistema de altavoces no puede apagarse o [Ajustes avanzados] no puede usarse./Al pulsar  (alimentación), [.DEMO] aparece en la pantalla del panel frontal y el sistema de altavoces no puede apagarse.**

- El sistema de altavoces puede estar en modo demo. Para cancelar el modo demo, restablezca el sistema de altavoces (página 62). Mantenga pulsado  (encendido) y - (volumen) en el altavoz de barra durante más de 5 segundos.

**El sistema de altavoces se reinicia.**

- Al conectar con un televisor con una resolución diferente de la del sistema de altavoces, es posible que el sistema de altavoces se reinicie para restablecer los ajustes de salida de imagen.

# Restauración del sistema de altavoces

Si el sistema de altavoces sigue sin funcionar correctamente, restaure el sistema de altavoces siguiendo los pasos indicados a continuación.

- 1 Pulse HOME.**  
El menú Home aparece en la pantalla del televisor.
- 2 Seleccione  [Configurar] - [Ajustes avanzados] en el menú Home.**
- 3 Seleccione [Restaurar].**
- 4 Seleccione el elemento de menú deseado que desee restaurar.**
- 5 Seleccione [Iniciar].**

## Para cancelar la restauración

Seleccione [Cancelar] en el paso 5.

## Si no puede realizar el restablecimiento utilizando el menú Home

- 1 Mantenga pulsado  (encendido) y - (volumen) en el altavoz de barra durante más de 5 segundos.**  
Los ajustes vuelven a su estado inicial.

### Nota

Al reiniciar, es posible que se pierda el enlace con el altavoz potenciador de graves opcional y los altavoces traseros. En este caso, vuelva a conectarlos consultando su manual de instrucciones.

## Información adicional

# Especificaciones

## Barra de sonido (HT-A5000)

### Sección del amplificador

#### SALIDA DE POTENCIA (nominal)

Frontal izquierdo + frontal derecho:  
33 W + 33 W (a 6 ohmios, 1 kHz, 1% de distorsión armónica total)

#### SALIDA DE POTENCIA (referencia)

Bloques de altavoz frontal izquierdo/  
frontal derecho: 50 W (por canal a 6 ohmios, 1 kHz)

Bloques de altavoz central: 50 W (a 6 ohmios, 1 kHz)

Bloques de altavoz superior izquierdo/  
derecho: 50 W (por canal a 6 ohmios, 1 kHz)

Bloques de altavoz potenciador de graves: 50 W (por canal a 6 ohmios, 100 Hz)

Bloques de Beam Tweeter izquierdo/  
Beam Tweeter derecho: 50 W (por canal a 6 ohmios, 15 kHz)

#### Entradas

HDMI IN\*  
TV IN (OPT)

#### Salidas

HDMI OUT (TV eARC/ARC)\*  
S-CENTER OUT

\* Las tomas HDMI IN y HDMI OUT (TV eARC/ARC) son compatibles con los protocolos HDCP2.2 y HDCP2.3. HDCP2.2 y HDCP2.3 son tecnologías de reciente creación de protección de copyright que se utilizan para proteger contenido como películas 4K.

### Sección de HDMI

#### Conector

Tipo A (19 clavijas)

### Sección de USB

Puerto USB (USB): 1 A

Tipo A (para conectar una memoria USB)

### Sección de LAN inalámbrica

Sistema de comunicación

IEEE 802.11 a/b/g/n/ac

Banda de frecuencia

2,4 GHz, 5 GHz

### Sección de BLUETOOTH

Sistema de comunicación

Especificación BLUETOOTH versión 5.0

Salida

Especificación BLUETOOTH Power  
Class 1

Alcance de comunicación máximo

Línea de visión aprox. 30 m<sup>1)</sup>

Número máximo de dispositivos registrable  
9 dispositivos

Banda de frecuencia

Banda de 2,4 GHz (2,4000 GHz-  
2,4835 GHz)

Método de modulación

FHSS (Freq Hopping Spread Spectrum)

Perfiles BLUETOOTH compatibles<sup>2)</sup>

A2DP (Advanced Audio Distribution  
Profile)

AVRCP (Audio Video Remote Control  
Profile)

Códecs compatibles<sup>3)</sup>

SBC<sup>4)</sup>, AAC<sup>5)</sup>, LDAC

Rango de transmisión (A2DP)

20 Hz - 40.000 Hz (frecuencia de muestreo LDAC 96 kHz con transmisión de 990 kbps)  
20 Hz - 20.000 Hz (frecuencia de muestreo 44,1 kHz)

- 1) El rango real varía en función de ciertos factores, como los obstáculos entre los dispositivos, los campos magnéticos alrededor de un horno microondas, la electricidad estática, el uso de un teléfono inalámbrico, la sensibilidad de la recepción, el sistema operativo, las aplicaciones de software, etc.
- 2) Los perfiles del estándar BLUETOOTH indican el objetivo de la comunicación BLUETOOTH entre dispositivos.
- 3) Códec: compresión de señal de audio y formato de conversión
- 4) Abreviatura de códec de subbanda

- 5) Abreviatura de codificación de audio avanzada

### Sección de bloque de altavoces frontal izquierdo/frental derecho/central

Altavoz

46 mm × 54 mm, tipo cónico

Sistema de altavoz

Suspensión acústica

### Sección de altavoz potenciador de graves integrado

Altavoz

45 mm × 108 mm, tipo cónico

Sistema de altavoz

Reflejo de graves

### Sección de altavoz superior izquierdo/derecho

Altavoz

46 mm × 54 mm, tipo cónico

Sistema de altavoz

Suspensión acústica

### Sección de Beam Tweeter

Altavoz

16 mm, cúpula blanda

Sistema de altavoces

Tubo acústico

### Especificaciones generales

Requisitos de alimentación

220 V - 240 V CA, 50 Hz/60 Hz

Consumo de energía

Encendido: 86 W

[En Espera por red/Bluetooth] - [Sí]:  
menos de 3 W

[En Espera por red/Bluetooth] - [No]:  
menos de 0,5 W\*

\* Cuando se ajusta [En espera] en [No] o [En espera] en [Auto] y la televisión conectada está desactivada.

Dimensiones\* (aprox.) (an./al./pr.)

1.210 mm × 67 mm × 140 mm

\* Partes salientes no incluidas

Peso (aprox.)

6,1 kg

### Los dispositivos desde los que se puede transmitir audio

- iPhone, iPad o iPod touch con iOS 11.4 o posterior
- Apple TV 4K o Apple TV HD con tvOS 11.4 o posterior

- HomePod con iOS 11.4 o posterior
- Mac con iTunes 12.8 o posterior o macOS Catalina
- PC con iTunes 12.8 o posterior

### Sección de receptor/transmisor inalámbrico

Sistema de comunicación

Wireless Sound Specification versión 4.0

Banda de frecuencia

5 GHz

Método de modulación

OFDM

### Accesorios incluidos

- Mando a distancia (1)
- Pilas R03 (tamaño AAA) (2)
- PLANTILLA PARA MONTAJE EN PARED (1)
- Cable HDMI (transmisión admitida 4K, 8K) (1)
- Cable del modo altavoz central de TV (1)
- Cable de alimentación de CA (1)
- Soporte de montaje en pared (2), Tornillo (4)
- Guía de inicio
- Manual de instrucciones (este documento)

El diseño y las especificaciones están sujetos a cambios sin previo aviso.



## Bandas de frecuencia de radio y potencia de salida máxima

	<b>Banda de frecuencia</b>	<b>Potencia de salida máxima</b>
BLUETOOTH	2.400 - 2.483,5 MHz	< 9,9 dBm
LAN inalámbrica	2.400 - 2.483,5 MHz	< 19,9 dBm
	5.150 - 5.250 MHz	< 19,8 dBm
	5.250 - 5.350 MHz	< 19,8 dBm
	5.470 - 5.725 MHz	< 19,8 dBm
	5.725 - 5.850 MHz	< 13,96 dBm
Altavoz inalámbrico	5.150 - 5.250 MHz	< 16 dBm
	5.250 - 5.350 MHz	< 16 dBm
	5.470 - 5.600 MHz	< 16 dBm
	5.650 - 5.725 MHz	< 16 dBm
	5.725 - 5.850 MHz	< 13,9 dBm

# Tipos de archivos de audio reproducibles

Códec	Extensión
<b>MP3 (MPEG-1 Audio Layer III)</b>	.mp3
<b>AAC/HE-AAC</b>	.m4a, .aac, .mp4, .3gp
<b>WMA9 Standard</b>	.wma
<b>LPCM</b>	.wav
<b>FLAC</b>	.flac
<b>DSF</b>	.dsf
<b>DSDIFF*</b>	.dff
<b>AIFF</b>	.aiff, .aif
<b>ALAC</b>	.m4a
<b>Vorbis</b>	.ogg
<b>Monkey's Audio</b>	.ape

\* El sistema de altavoces no reproduce archivos con codificación DST.

## Notas

- Es posible que no se reproduzcan algunos archivos dependiendo del formato de archivo, la codificación del archivo, la condición de la grabación u otras condiciones.
- Es posible que algunos archivos editados en PC no se reproduzcan.
- El avance rápido o el rebobinado pueden no estar disponibles para algunos archivos.
- El sistema de altavoces no reproduce archivos codificados como DRM.
- El sistema de altavoces no puede reconocer un archivo/carpeta en función del nombre/metadatos.
- Algunos dispositivos USB pueden no funcionar con este sistema de altavoces.
- El sistema de altavoces puede reconocer dispositivos Mass Storage Class (MSC, clase de almacenamiento masivo) (como memoria flash).

## Formatos de audio de entrada compatibles

Los formatos de audio compatibles varían en función del ajuste de entrada del sistema de altavoces.

En la siguiente tabla, "O" indica el formato de audio compatible y "-" indica el formato de audio no compatible.

Formato	Entrada HDMI	Entrada de TV (eARC)	Entrada de TV (ARC)	Entrada de TV (OPT)
LPCM 2ch	O	O	O	O
LPCM 5.1ch	O	O	-	-
LPCM 7.1ch	O	O	-	-
Dolby Digital	O	O	O	O
Dolby TrueHD	O	O	-	-
Dolby Digital Plus	O	O	O	-
Dolby Atmos	O	O	-	-
Dolby Atmos - Dolby TrueHD	O	O	-	-
Dolby Atmos - Dolby Digital Plus	O	O	O	-
DTS	O	O	O	O
DTS-ES Discrete 6.1, DTS-ES Matrix 6.1	O	O	O	O
DTS 96/24	O	O	O	O
DTS-HD High Resolution Audio	O	O	-	-
DTS-HD Master Audio	O	O	-	-
DTS:X	O	O	-	-

### Nota

Las tomas HDMI IN no admiten formatos de audio que contengan protecciones de copia, como Super Audio CD o DVD-Audio.

## Acerca de la comunicación BLUETOOTH

- Los dispositivos BLUETOOTH deben usarse aproximadamente a una distancia de 10 metros (separación libre de obstáculos). El alcance de comunicación efectiva puede ser menor en las siguientes condiciones.
  - Cuando una persona, objeto metálico, pared u otros obstáculos se encuentra entre los dispositivos conectados mediante BLUETOOTH
  - Lugares donde hay instalada una red LAN inalámbrica
  - Cerca de hornos microondas en funcionamiento
  - Lugares donde se generan otras ondas electromagnéticas
- Los dispositivos BLUETOOTH y las LAN inalámbricas (IEEE 802.11 b/g/n) utilizan la misma banda de frecuencia (2,4 GHz). Cuando utilice un dispositivo BLUETOOTH cerca de un dispositivo equipado con la función LAN inalámbrica, pueden producirse interferencias electromagnéticas. Esto puede provocar una reducción de la velocidad de transferencia de los datos, ruido o la imposibilidad de conectarse. Si esto sucediera, intente lo siguiente:
  - Utilice este sistema de altavoces a una distancia mínima de 10 metros del dispositivo LAN inalámbrico.
  - Apague el dispositivo LAN inalámbrico cuando utilice un dispositivo BLUETOOTH a menos de 10 metros.
  - Instale este sistema de altavoces y el dispositivo BLUETOOTH lo más cerca posible el uno del otro.
- Las ondas de radio emitidas por este sistema de altavoces pueden interferir en el funcionamiento de algunos aparatos médicos. Como estas interferencias pueden provocar un mal funcionamiento, apague siempre este sistema de altavoces y el dispositivo BLUETOOTH en los siguientes lugares:

- Hospitales, trenes, aviones, gasolineras y en sitios donde pueda haber presencia de gases inflamables
- Cerca de puertas automáticas o alarmas de incendios
- Este sistema de altavoces admite funciones de seguridad que cumplen con la especificación BLUETOOTH para garantizar una conexión segura durante la conexión mediante tecnología BLUETOOTH. Sin embargo, puede que esta seguridad no sea suficiente, dependiendo del contenido y otros factores, por lo que es recomendable prestar una atención especial al establecer comunicaciones con tecnología BLUETOOTH.
- Sony no se hace responsable en modo alguno de cualquier daño o pérdida como consecuencia de las posibles fugas de información que puedan producirse durante la comunicación con la tecnología BLUETOOTH.
- La comunicación BLUETOOTH no está necesariamente garantizada con todos los dispositivos BLUETOOTH que tengan el mismo perfil que este sistema de altavoces.
- Los dispositivos BLUETOOTH conectados con este sistema de altavoces deben cumplir con la especificación BLUETOOTH prescrita por Bluetooth SIG, Inc., y deben disponer de una certificación que lo acredite. Sin embargo, aunque un dispositivo cumpla con la especificación BLUETOOTH, pueden darse casos en los que las características o especificaciones de un dispositivo BLUETOOTH no permitan la conexión, o puede provocar métodos de control, visualización o funcionamiento inesperados.
- Dependiendo del dispositivo BLUETOOTH conectado con este sistema de altavoces, el entorno de comunicación o las condiciones ambientales, puede producirse ruido o el audio puede entrecortarse.

Si tiene alguna pregunta o hay algún problema que afecta a su sistema de altavoces, póngase en contacto con el distribuidor de Sony más cercano.

## Precauciones

### Seguridad

- Si cae algún objeto o líquido en el interior del sistema de altavoces, desenchúfelo y deje que personal cualificado lo inspeccione antes de seguir utilizándolo.
- No se suba al sistema de altavoces, ya que podría caerse y hacerse daño, o dañar el sistema de altavoces.

### Fuentes de alimentación

- Antes de utilizar el sistema de altavoces, compruebe que el voltaje de funcionamiento es idéntico al del suministro eléctrico local. El voltaje de funcionamiento figura en la placa de características de la base del altavoz de barra.
- Si no va a utilizar el sistema de altavoces durante mucho tiempo, asegúrese de desenchufarlo de la toma de corriente de la pared. Para desenchufar el cable de alimentación de CA, tire del enchufe y no del cable.
- Una clavija del enchufe es más ancha que la otra por motivos de seguridad y encajará en la toma de corriente de la pared solamente en un sentido. Si no puede introducir el enchufe completamente en la toma de corriente, póngase en contacto con el distribuidor.
- El cable de alimentación de CA debe ser sustituido únicamente en un taller de servicio cualificado.

### Acumulación de calor

Aunque el sistema de altavoces se caliente durante el funcionamiento, esto no indica una anomalía. Si utiliza este sistema de altavoces de forma continuada a un volumen alto, la temperatura aumentará considerablemente en las partes trasera e inferior. Para evitar quemaduras, no toque el sistema de altavoces.

### Colocación

- No coloque el sistema de altavoces cerca de fuentes de calor, ni en lugares

expuestos a la luz solar directa, a polvo excesivo o a impactos mecánicos.

- No coloque ningún objeto en la parte posterior del sistema de altavoces que pueda bloquear los orificios de ventilación y provocar problemas de funcionamiento.
- No coloque objetos metálicos cerca del sistema de altavoces, aparte de un televisor. La conexión inalámbrica podría perder estabilidad.
- Si el sistema de altavoces se utiliza junto con un televisor, una videgrabadora o una pletina de casete, podría producirse ruido y la calidad de imagen podría verse afectada. En ese caso, aparte del sistema de altavoces del televisor, la videgrabadora o la pletina de casete.
- Tenga precaución si coloca el sistema de altavoces sobre una superficie que tenga un tratamiento especial (con cera, aceite, abrillantador, etc.), pues pueden aparecer manchas o decoloración en la superficie.
- Tenga cuidado para evitar posibles lesiones con las esquinas del sistema de altavoces.
- Deje un espacio de 3 cm o más debajo del sistema de altavoces si lo cuelga en una pared.
- Los altavoces de este sistema de altavoces no tienen blindaje magnético. No coloque tarjetas magnéticas encima del sistema de altavoces o cerca del mismo.

### Funcionamiento

Antes de conectar otros dispositivos, asegúrese de apagar y desenchufar el sistema de altavoces.

### Si observa irregularidades de color en una pantalla de un televisor cercano

Pueden observarse irregularidades de color en ciertos tipos de televisores.

### Si se observa una irregularidad de color...

Apague el televisor y vuelva a encenderlo transcurridos unos 15 o 30 minutos.

## Si se vuelve a observar una irregularidad de color...

Aparte el sistema de altavoces aún más del televisor.

### Limpieza

Limpie el sistema de altavoces con un paño suave y seco. No utilice estropajos abrasivos, polvo desengrasante ni disolventes, como alcohol o bencina.

Si tiene alguna pregunta o hay algún problema que afecta a su sistema de altavoces, póngase en contacto con el distribuidor de Sony más cercano.

### Descargo de responsabilidad sobre los servicios ofrecidos por terceros

Los servicios de red, el contenido y el (sistema operativo y) software de este producto pueden estar sujetos a términos y condiciones individuales y cambiarse, interrumpirse o descontinuarse en cualquier momento y pueden requerir tarifas, registro e información de la tarjeta de crédito.

### Notas sobre la actualización

Este sistema de altavoces le permite actualizar el software automáticamente cuando está conectado a Internet a través de una red inalámbrica.

Puede agregar nuevas funciones y usar el sistema de altavoces con mayor comodidad y seguridad actualizando el sistema de altavoces.

Si no desea actualizar automáticamente, puede deshabilitar la función utilizando Sony | Music Center instalado en su smartphone o tableta. Sin embargo, el sistema de altavoces puede actualizar el software automáticamente por razones como la seguridad, incluso si esta función está desactivada. También puede actualizar el software utilizando el menú de configuración cuando esta función está desactivada. Para obtener más información, consulte la Guía de ayuda. No puede usar el sistema de altavoces mientras se actualiza el software.

## Copyrights y marcas comerciales

Este sistema de altavoces incorpora Dolby\* Digital y DTS\*\* Digital Surround System.

\* Fabricado con la licencia de Dolby Laboratories. Dolby, Dolby Vision, Dolby Atmos y el símbolo de la doble D son marcas comerciales registradas de Dolby Laboratories Licensing Corporation. Documentos confidenciales sin publicar. Copyright © 2012–2020 Dolby Laboratories. Todos los derechos reservados.

\*\*Para información sobre las patentes de DTS, visite <http://patents.dts.com>. Fabricado bajo licencia de DTS, Inc. DTS, DTS:X, y el logotipo de DTS:X son marcas comerciales registradas o marcas comerciales de DTS, Inc. en los Estados Unidos y otros países. © 2020 DTS, Inc. TODOS LOS DERECHOS RESERVADOS.

La marca de la palabra BLUETOOTH® y sus logotipos son marcas comerciales registradas de Bluetooth SIG, Inc. y cualquier uso de los mismos por parte de Sony Corporation se realiza bajo licencia. Otras marcas comerciales y nombres comerciales pertenecen a sus respectivos propietarios.

Los términos HDMI y HDMI High-Definition Multimedia Interface, y el Logotipo HDMI son marcas comerciales o marcas registradas de HDMI Licensing Administrator, Inc. en los Estados Unidos y en otros países.

Google, Google Play, Google Home y Chromecast built-in son marcas comerciales de Google LLC. El Asistente de Google no está disponible en algunos idiomas y países.

Apple, AirPlay, iPad, iPhone y iPod touch son marcas comerciales de Apple Inc., registradas en Estados Unidos y otros países.

El uso de la insignia Works with Apple significa que un accesorio ha sido diseñado para funcionar específicamente con la tecnología identificada en la insignia, y ha sido certificado por el fabricante de que cumple las normas de rendimiento de Apple.

El logotipo de "BRAVIA" es una marca comercial de Sony Corporation.

WALKMAN® y el logotipo de WALKMAN® son marcas comerciales registradas de Sony Corporation.

"PlayStation" es una marca comercial registrada o marca comercial de Sony Interactive Entertainment Inc.

Tecnología de codificación de audio MPEG Layer-3 y patentes, bajo licencia de Fraunhofer IIS y Thomson.

Windows Media es una marca comercial registrada o una marca comercial de Microsoft Corporation en los Estados Unidos y/o en otros países. Este producto está protegido por ciertos derechos de propiedad intelectual de Microsoft Corporation. El uso o distribución de dicha tecnología fuera de este producto está prohibida sin una licencia de Microsoft o de una subsidiaria autorizada de Microsoft.

Wi-Fi®, Wi-Fi Protected Access® y Wi-Fi Alliance® son marcas comerciales registradas de Wi-Fi Alliance.

Wi-Fi CERTIFIED™, WPA™ y WPA2™ son marcas comerciales de Wi-Fi Alliance.

LDAC™ y el logotipo de LDAC son marcas comerciales de Sony Corporation. LDAC es una tecnología de codificación de audio desarrollada por Sony que permite la transmisión de contenidos de audio de alta resolución, incluso a través de una conexión BLUETOOTH. A diferencia de otras tecnologías de codificación compatibles con BLUETOOTH, como SBC, no aplica ningún tipo de conversión con reducción de la calidad a los contenidos de audio de

alta resolución\* y permite transmitir aproximadamente el triple de datos más\*\* que otras tecnologías a través de una red inalámbrica BLUETOOTH y, además, con una calidad de sonido muy superior gracias a una codificación eficiente y a un sistema de creación de paquetes optimizado.

\* Excepto contenidos con formato DSD

\*\*En comparación con SBC (codificación de subbanda) al seleccionar una velocidad de bits de 990 kbps (96/48 kHz) o 909 kbps (88,2/44,1 kHz)

Este producto contiene software sujeto a las licencias GNU General Public License ("GPL") o GNU Lesser General Public License ("LGPL"). Estas establecen que los clientes tienen el derecho de adquirir, modificar y redistribuir el código fuente de dicho software de acuerdo con los términos de la GPL o la LGPL.

Para obtener más información sobre GPL, LGPL y otras licencias de software, consulte [Información sobre la Licencia del Software] en  [Configurar] - [Ajustes avanzados] - [Ajustes del sistema] del producto.

Puede encontrar una copia del código fuente correspondiente tal como lo requiere GPLv2 (y otras licencias) en <https://oss.sony.net/Products/Linux>

Podemos proporcionarle el código fuente tal como lo requiere GPLv2 en un medio físico durante un período de tres años tras el último envío de este producto solicitándolo a través del formulario en <https://oss.sony.net/Products/Linux>. Esta oferta es válida para cualquier persona que reciba esta información.

Tenga en cuenta que Sony no puede responder a ninguna consulta sobre el contenido de este código fuente.

"TRILUMINOS" y el logotipo "TRILUMINOS" son marcas comerciales registradas de Sony Corporation.

El software de Spotify está sujeto a las licencias de terceros que puedes encontrar aquí:

<https://www.spotify.com/connect/third-party-licenses>.

Spotify y los logotipos de Spotify son marcas comerciales de Spotify Group.\*

\* En función del país y la región, es posible que esta función no esté disponible.

Todas las otras marcas comerciales son marcas comerciales de sus respectivos propietarios.



# Índice

## Botones

AUDIO 41  
BLUETOOTH 30  
DIMMER 47  
NIGHT 40  
SOUND FIELD 39  
VOICE 40

## A

Actualización de software 50  
Ajustes  
    Opción de ajuste 49  
    Restaurar 62  
ARC 11  
Archivos de audio 66  
Audio Return Channel 11

## B

BLUETOOTH  
    Emparejamiento 30  
    Función 30  
Sincronización "BRAVIA" 46

## C

Conexión  
    Consulte "Conexión con cable" o  
    "Conexión inalámbrica"  
Conexión con cable  
    Dispositivo USB 32  
    Dispositivos AV 20  
    TV 18  
Conexión inalámbrica  
    Auriculares 33  
    Dispositivos BLUETOOTH 30  
    TV 27  
Configuración fácil 48  
Control de diálogos DTS 42  
Control por HDMI 44

## D

Dispositivo USB 32

## E

eARC 11  
Enhanced Audio Return Channel 11

## F

Formato de audio 67

## I

Instalación 15

## M

Mando a distancia 12  
Modo de voz 40  
Modo nocturno 40  
Montaje en pared 15

## P

PRTCT 60

## R

Restaurar 62

## S

Sonido de emisión multiplex 41  
Sound Field 39

## V

Volumen 38

**BELANGRIJK – Lees de softwarelicentie-overeenkomst voor eindgebruikers voor u uw Sony-product gebruikt.** Wanneer u het product gebruikt, betekent dit dat u akkoord gaat met de softwarelicentie-overeenkomst voor eindgebruikers. De softwarelicentie-overeenkomst tussen u en Sony vindt u op de volgende URL: [https://rd1.sony.net/help/ht/eula21/h\\_zz/](https://rd1.sony.net/help/ht/eula21/h_zz/)

## WAARSCHUWING

Installeer het luidsprekersysteem niet in een te kleine ruimte zoals een boekenrek of een inbouwkast.

Om het risico op brand te voorkomen, zorgt u dat de ventilatieopening van het luidsprekersysteem niet wordt afgedekt met kranten, tafelkleden, gordijnen enz. Stel het luidsprekersysteem ook niet bloot aan open vuur (zoals van kaarsen).

Om het risico op een elektrische schok of brand te voorkomen, zorgt u dat het luidsprekersysteem niet wordt blootgesteld aan vloeistoffen. Plaats dus geen objecten gevuld met vloeistof, zoals een vaas, op het luidsprekersysteem.

Het luidsprekersysteem blijft onder spanning staan zolang het op een stopcontact is aangesloten, ook al is het luidsprekersysteem zelf uitgeschakeld.

Aangezien de hoofdstekker wordt gebruikt om het luidsprekersysteem af te koppelen van het elektriciteitsnet, moet u het luidsprekersysteem op een stopcontact aansluiten dat gemakkelijk bereikbaar is. Als u een abnormaliteit in het luidsprekersysteem opmerkt, moet u de hoofdstekker onmiddellijk uit het stopcontact halen.

## VOORZICHTIG

Risico op explosie als u de batterij vervangt door een onjuist type. Stel batterijen of apparaten met batterijen niet bloot aan extreme hitte, zoals direct zonlicht en vuur.

## Plaats dit product niet dichtbij medische apparatuur.

Dit product (inclusief de accessoires) bevat magneten die de werking kunnen hinderen van een pacemaker, programmeerbare shunt-ventielen voor de behandeling van hydrocefalie (waterhoofd), of andere medische apparatuur. Plaats dit product niet dichtbij mensen die dergelijke medische apparatuur gebruiken. Raadpleeg uw arts voordat u dit product gebruikt in het geval u dergelijke medische apparatuur gebruikt.

Gebruik een router om het luidsprekersysteem te verbinden met het internet (ADSL-modem of ONU (Optical Network Unit) met routerfunctie geleverd door de internetprovider, Wi-Fi-toegangspunt enz.). Als u zonder een router verbinding maakt met het internet, kunnen er veiligheidsproblemen optreden. Als u twijfelt of de wandcontactdoos voor de netwerkklijn uitgerust is met een routerfunctie, vraag uw manager of internetprovider dan om meer informatie.

Alleen voor gebruik binnenshuis.

## Aanbevolen kabels

Gebruik degelijk afgeschermde en geaarde kabels voor de verbinding met hostcomputers en/of randapparatuur.

## Voor de Bar Speaker

Het naamplaatje bevindt zich aan de onderkant van de Bar Speaker.

Dit apparaat werd getest en conform bevonden met de limieten bepaald in de EMC-regel met een verbindingskabel van minder dan 3 meter.

## Voor klanten in Europa

### **Opmerking voor klanten: de volgende informatie geldt enkel voor apparatuur verkocht in landen waar de EU-richtlijnen van kracht zijn en/of het VK met toepassing van de relevante wettelijke voorschriften**

Dit product werd vervaardigd door of in opdracht van Sony Corporation.

Importeur EU en VK: Sony Europe B.V.

Vragen aan de EU-importeur of met betrekking tot Europese productconformiteit kunnen worden gericht aan de gemachtigde vertegenwoordiger, Sony Belgium, bijkantoor van Sony Europe B.V., Da Vincilaan 7-D1, 1930 Zaventem, België. Vragen aan de importeur voor het VK of met betrekking tot productconformiteit in het VK kunnen worden gericht aan de gemachtigde vertegenwoordiger, Sony Europe B.V., The Heights, Brooklands, Weybridge, Surrey KT13 0XW, Verenigd Koninkrijk.



Hierbij verklaart Sony Corporation dat deze radioapparatuur conform is met Richtlijn 2014/53/EU.

De volledige tekst van de EU-conformiteitsverklaring kan worden geraadpleegd op het volgende internetadres:  
<https://compliance.sony.eu>

Hierbij verklaart Sony Corporation dat deze apparatuur conform is met de

relevante wettelijke voorschriften in het VK.

De volledige tekst van de conformiteitsverklaring kan worden geraadpleegd op het volgende internetadres:  
<https://compliance.sony.co.uk>

Voor deze radioapparatuur gelden de volgende beperkingen voor de ingebruikneming of vereisten voor de toelating van het gebruik in BE, BG, CZ, DK, DE, EE, IE, EL, ES, FR, HR, IT, CY, LV, LT, LU, HU, MT, NL, AT, PL, PT, RO, SI, SK, FI, SE, UK, UK(NI), IS, LI, NO, CH, AL, BA, MK, MD, RS, ME, XK, TR:  
Het gebruik van de 5.150 MHz - 5.350 MHz band is beperkt tot gebruik binnenshuis.

Deze radioapparatuur is bedoeld voor gebruik met de goedgekeurde softwareversie(s) die aangegeven zijn in de conformiteitsverklaring. De software die op deze radioapparatuur geladen is, beantwoordt aan de essentiële vereisten van de regelgeving voor radioapparatuur.  
U kunt de softwareversie terugvinden door [System Information] te selecteren onder  [Setup] - [Advanced Settings] - [System Settings].

## Internetverbinding en IP-adres

Technische gegevens zoals het IP-adres [of apparaatdetails] worden gebruikt wanneer dit product verbonden is met het internet om de software ervan te updaten of diensten van derden te ontvangen. In het kader van software-updates worden deze technische gegevens mogelijk doorgegeven aan onze updateservers om u de software-update te kunnen bieden die voor uw apparaat geschikt is. Stel de draadloze internetfunctie niet in als u niet wilt dat dergelijke technische gegevens worden gebruikt.



**Verwijdering van oude batterijen, elektrische en elektronische apparaten (van toepassing in de Europese Unie en**

**andere landen met afzonderlijke inzamelingsystemen)**

Dit symbool op het product, de batterij of op de verpakking wijst erop dat het product en de batterij, niet als huishoudelijk afval behandeld mogen worden. Op sommige batterijen kan dit symbool gebruikt worden in combinatie met een chemisch symbool. Het chemisch symbool voor lood (Pb) wordt toegevoegd wanneer de batterij meer dan 0,004% lood bevat. Door deze producten en batterijen op juiste wijze af te voeren, vermijdt u mogelijke negatieve gevolgen voor mens en milieu die zijn gekoppeld aan verkeerde afvalbehandeling. Het recyclen van materialen draagt bij aan het behoud van natuurlijke bronnen. In het geval dat de producten om redenen van veiligheid, prestaties dan wel in verband met data-integriteit een permanente verbinding met een ingebouwde batterij vereisen, mag deze batterij enkel door gekwalificeerd servicepersoneel worden vervangen. Om ervoor te zorgen dat de batterij, elektrische en elektronische apparaten op een juiste wijze zal worden behandeld, dienen deze producten aan het eind van hun levenscyclus worden ingeleverd bij het juiste inzamelingspunt voor het recyclen van elektrisch en elektronisch materiaal. Voor alle andere batterijen verwijzen we u naar het hoofdstuk over het veilig verwijderen van batterijen. Lever de batterijen in bij het juiste inzamelingspunt voor het recyclen van batterijen. Voor meer informatie over het recyclen van dit product of de batterij, kunt u contact opnemen met de gemeentelijke instanties, de organisatie

belast met de verwijdering van huishoudelijk afval of de winkel waar u het product of batterij hebt gekocht.

Deze apparatuur moet geïnstalleerd en bediend worden met een afstand van meer dan 20 cm tussen de radiator en het lichaam van de gebruiker.

**Waarschuwing bij wandmontage van de Bar Speaker**

**Gebruik altijd de bijgeleverde wandmontagebeugels wanneer u de Bar Speaker aan een wand bevestigt.**

Gebruik zeker de bijgeleverde wandmontagebeugels om de Bar Speaker aan een muur te bevestigen. Monteer de Bar Speaker niet rechtstreeks aan een muur. De temperatuur binnenin de Bar Speaker loopt aanzienlijk op, wat schade of storingen zou kunnen veroorzaken.

# Inhoudsopgave

Over de handleidingen van het luidsprekersysteem .....	7
--	---

Inhoud verpakking	→	Beknopte gids (afzonderlijk document)
-------------------	---	---------------------------------------

Wat u met het luidsprekersysteem kunt doen .....	8
Onderdelen en bedieningselementen .....	10
Het menu Home gebruiken .....	14

## Configuratie

Het luidsprekersysteem installeren .....	15
Aansluiten op een tv .....	18
Wanneer uw tv over een S-CENTER SPEAKER IN-aansluiting beschikt .....	19
Een AV-apparaat aansluiten .....	20
Aansluiten op een stopcontact .....	23
De initiële instellingen uitvoeren .....	23
De optionele luidspreker verbinden .....	24

## Beelden bekijken

Tv-kijken .....	26
Gegevens op het aangesloten AV-apparaat afspelen .....	26

## Muziek/geluid beluisteren

Geluid van een Sony-tv beluisteren met behulp van de BLUETOOTH®-functie .....	27
Muziek/geluid beluisteren met behulp van de BLUETOOTH-functie .....	30
Muziek op een USB-apparaat beluisteren .....	32
Geluid van een aangesloten tv of apparaat beluisteren via een hoofdtelefoon .....	33

## Muziek beluisteren door verbinding te maken met een netwerk

Wat u kunt doen als u het luidsprekersysteem verbindt met een netwerk .....	36
---	----

## Het volume en de geluidskwaliteit regelen

Het volume regelen .....	38
Genieten van het surround-effect (SOUND FIELD) .....	39
Dialogen duidelijker maken (VOICE) .....	40
's Avonds genieten van duidelijke geluiden bij een lager volumeniveau (NIGHT) .....	40
De vertraging tussen beeld en geluid aanpassen .....	41
Genieten van multiplexgeluid (AUDIO) .....	41
Het dialoogvolume aanpassen terwijl DTS:X-inhoud wordt afgespeeld .....	42

## Het luidsprekersysteem tegelijk schakelen met een tv

Het luidsprekersysteem bedienen door het tegelijk te schakelen met een tv (functie Controle voor HDMI) .....	44
Het luidsprekersysteem bedienen door het tegelijk te schakelen met een tv die compatibel is met de functie "BRAVIA" Sync .....	46

## De instellingen wijzigen

De helderheid van het display op het voorpaneel en de indicators wijzigen (DIMMER) .....	47
Energie sparen in de stand-bystand .....	48

Easy Setup uitvoeren .....	48
Advanced Settings uitvoeren .....	49
De software updaten .....	50

## **Problemen oplossen**

Problemen oplossen .....	52
Het luidsprekersysteem resetten .....	62

## **Aanvullende informatie**

Specificaties .....	63
Radiofrequentiebanden en maximaal uitgangsvermogen .....	65
Afspielbare audiobestanden .....	66
Ondersteunde ingangsaudioformaten .....	67
Over BLUETOOTH- communicatie .....	68
Vorzorgsmaatregelen .....	69
Auteursrechten en handelsmerken .....	71
Index .....	73

---

# Over de handleidingen van het luidsprekersysteem

Hieronder vindt u welke informatie in elke handleiding opgenomen is.

## Beknopte gids



Bevat een overzicht met de initiële procedures voor installatie en aansluiting om het luidsprekersysteem te kunnen gebruiken, en de bedieningshandelingen om muziek te kunnen afspelen.

## Gebruiksaanwijzing (dit document)



Bevat informatie over de basisbediening van het systeem.

- Verbinding maken met een tv of andere apparaten
- Afspelen van muziek/geluid op apparaten die verbonden zijn via een HDMI-kabel of BLUETOOTH
- Volumeregeling enz.

## Helpgids (webhandleiding)

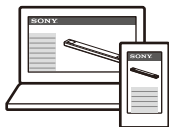

Voor klanten in Amerika

[https://rd1.sony.net/help/ht/a5000/h\\_uc/](https://rd1.sony.net/help/ht/a5000/h_uc/)



Voor klanten in andere landen/regio's

[https://rd1.sony.net/help/ht/a5000/h\\_zz/](https://rd1.sony.net/help/ht/a5000/h_zz/)



Bevat informatie over alle bedieningshandelingen, inclusief geavanceerd gebruik.

- Afspelen van muziek/geluid via de netwerkfunctie
- Meer informatie over menu-items enz.

## Tips

- In deze handleidingen staan handelingen met de bedieningselementen op de afstandsbediening beschreven. U kunt de knoppen op de Bar Speaker gebruiken als deze dezelfde of soortgelijke namen hebben als die op de afstandsbediening.
- Tekens tussen vierkante haken [ ] verschijnen op het tv-scherm of display op het voorpaneel.
- Er worden geen details weergegeven op de afbeeldingen.

---

## Inhoud verpakking

Raadpleeg de "Beknopte gids" (afzonderlijk document).

# Wat u met het luidsprekersysteem kunt doen

Het luidsprekersysteem ondersteunt op objecten gebaseerde audio-indelingen zoals Dolby Atmos en DTS:X, en HDR-video-indelingen zoals HDR10, HLG en Dolby Vision.

## Tv

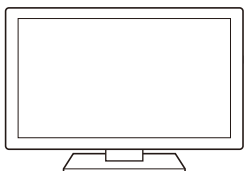

- "Tv-kijken" (pagina 26)
- "Geluid van een Sony-tv beluisteren met behulp van de BLUETOOTH®-functie" (pagina 27)

## Blu-ray Disc™-speler, settopbox, spelconsole enz.

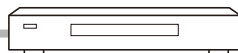

"Gegevens op het aangesloten AV-apparaat afspelen" (pagina 26)

## USB-apparaat



"Muziek op een USB-apparaat beluisteren" (pagina 32)

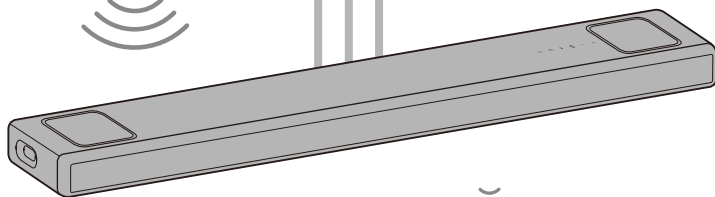

## Mobiel apparaat

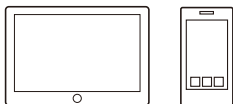

"Muziek/geluid beluisteren met behulp van de BLUETOOTH-functie" (pagina 30)



## Hoofdtelefoon



"Geluid van een aangesloten tv of apparaat beluisteren via een hoofdtelefoon" (pagina 33)



## Netwerk



"Wat u kunt doen als u het luidsprekersysteem verbindt met een netwerk"  
(pagina 36)

Raadpleeg de Helpgids (webhandleiding) voor meer informatie over verbinding maken met een netwerk en de functies die beschikbaar zijn wanneer een netwerkverbinding ingesteld is.

Voor klanten in Amerika

[https://rd1.sony.net/help/ht/a5000/h\\_uc/](https://rd1.sony.net/help/ht/a5000/h_uc/)



Voor klanten in andere landen/regio's

[https://rd1.sony.net/help/ht/a5000/h\\_zz/](https://rd1.sony.net/help/ht/a5000/h_zz/)



## Optionele luidsprekers

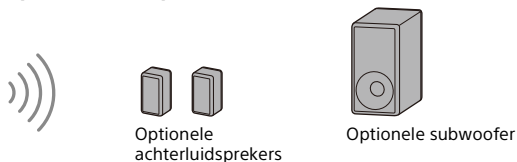

Optionele  
achterluidsprekers

Optionele subwoofer

Raadpleeg de gebruiksaanwijzing van de optionele achterluidsprekers en subwoofer voor meer informatie over de bediening ervan.

Bezoek de website van Sony om na te gaan welke optionele luidsprekers en subwoofer ondersteund worden.

# Onderdelen en bedieningselementen

## Bar Speaker

### Voorzijde

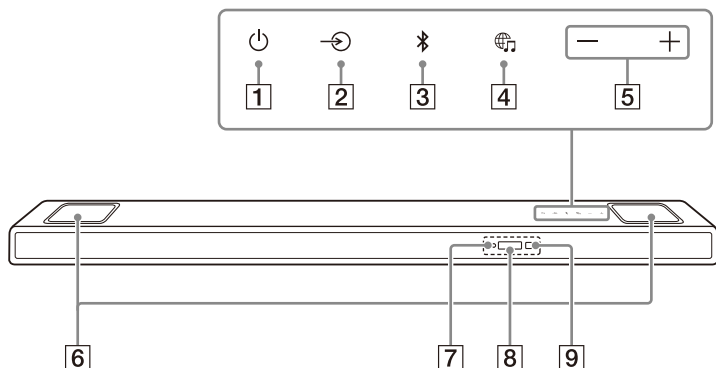

**1** **⏻ (voeding)-knop**  
Hiermee wordt het luidsprekersysteem ingeschakeld of in de stand-bystand gezet.

**2** **↻ (ingangsselectie)-knop**  
Hiermee kunt u de ingang selecteren waarvan u de gegevens wilt afspelen op het luidsprekersysteem.

**3** **BLUETOOTH-knop (pagina 27)**

**4** **🎵 (MUSIC SERVICE)-knop**  
Als u eerder muziek via Spotify afspelde op het luidsprekersysteem, kunt u het afspelen hervatten door op deze knop te drukken. Deze knop is in sommige landen/regio's mogelijk niet beschikbaar.

**5** **+/- (volume)-knoppen**

**6** **Bovenluidsprekers**  
Voeren het geluid omhoog uit.

#### **Opmerking**

Plaats niets op de bovenluidsprekers en raak ze altijd voorzichtig aan.

**7** **BLUETOOTH-indicator**

- Knippert snel blauw: tijdens de stand-bystatus voor koppeling
- Knippert blauw: er wordt geprobeerd verbinding te maken via BLUETOOTH.
- Licht blauw op: er is verbinding gemaakt via BLUETOOTH.

**8** **Display op het voorpaneel**

**9** **Afstandsbedieningssensor**  
Richt de afstandsbediening op de afstandsbedieningssensor om het luidsprekersysteem te bedienen.

## Achterzijde

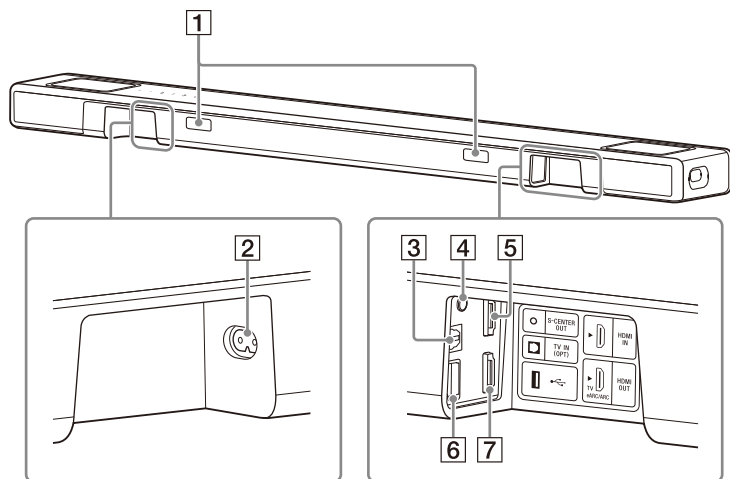

### **1** IR-Repeater

Verzendt het signaal van de afstandsbediening van de tv naar de tv.

### **2** AC-ingang

### **3** TV IN (OPT)-aansluiting

### **4** S-CENTER OUT-aansluiting (pagina 19)

### **5** HDMI IN-aansluiting

### **6** USB-poort (pagina 32)

### **7** HDMI OUT (TV eARC/ARC)-aansluiting

Sluit hierop via een HDMI-kabel een tv aan die uitgerust is met een HDMI-ingang.

Het luidsprekersysteem is compatibel met eARC en ARC. ARC is een functie voor het verzenden van geluid van de tv via de HDMI-aansluiting van de tv naar een AV-apparaat zoals het luidsprekersysteem. eARC is een uitbreiding van ARC waarmee objectaudio en meerkanaalse LPCM-content kunnen worden verzonden terwijl dit met ARC niet mogelijk is.

## Afstandsbediening

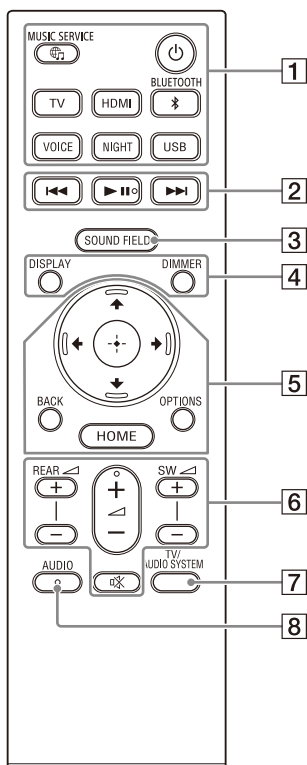

### 1 (voeding)

Hiermee wordt het luidsprekersysteem ingeschakeld of in de stand-bystand gezet.

#### (MUSIC SERVICE)-knop

Als u eerder muziek via Spotify afspelde op het luidsprekersysteem, kunt u het afspelen hervatten door op deze knop te drukken. Deze knop is in sommige landen/ regio's mogelijk niet beschikbaar.

#### **BLUETOOTH (pagina 30)**

#### **TV (pagina 26)**

#### **HDMI (pagina 26)**

#### **USB (pagina 32)**

#### **VOICE (pagina 40)**

#### **NIGHT (pagina 40)**

### 2 **Knoppen voor weergavebediening**

#### **◀◀/▶▶ (vorige/volgende)**

Hiermee kunt u het vorige/ volgende nummer of bestand selecteren.

Als u de knop ingedrukt houdt, wordt er achteruit of vooruit gezocht (terugspoelen/ doorspoelen) tijdens de weergave.

#### **▶▶ (afspelen/pauzeren)\***

Hiermee wordt de weergave gestart, gepauzeerd of opnieuw gestart (weergave hervatten).

### 3 **SOUND FIELD (pagina 39)**

### 4 **DIMMER (pagina 47)**

## DISPLAY

Hiermee wordt informatie over de weergave op het tv-scherf weergegeven.

Voor de ingang TV wordt informatie over de weergave weergegeven op het display op het voorpaneel.

### 5 (omhoog/omlaag/links/rechts) (pagina 14)

 (bevestigen) (pagina 14)

### BACK (pagina 14)

### OPTIONS (pagina 42)

Hiermee wordt het optiemenu weergegeven op het tv-scherf.

Voor de ingang TV wordt het optiemenu weergegeven op het display op het voorpaneel.

### HOME (pagina 14)

### 6 REAR (volume van de achterluidsprekers) +/-

Hiermee kunt u het volume van de eventuele optionele achterluidsprekers regelen.

### (volume) +/-

Met deze knop kunt u het volume aanpassen.

### SW (subwoofervolume) +/-

Hiermee kunt u het volume van de ingebouwde subwoofer of een eventuele optionele subwoofer regelen.

### (dempfen)

Met deze knop kunt u tijdelijk het geluid uitschakelen.

### 7 TV/AUDIO SYSTEM



Hiermee kunt u het geluid van de aangesloten tv laten uitvoeren door de tv of door het luidsprekersysteem.

### Opmerking

Deze knop werkt wanneer aan de volgende voorwaarden is voldaan:

- De aangesloten tv is compatibel met de functie Geluidsregeling van het systeem.
- De functie Controle voor HDMI van het luidsprekersysteem is ingeschakeld (pagina 44).

### 8 AUDIO\* (pagina 41)

\* De knoppen AUDIO,  (afspelen/pauzeren) en  (volume) + zijn voorzien van een voelstip. U kunt ze daardoor gemakkelijker herkennen bij het bedienen van het apparaat.

### De batterijen van de afstandsbediening vervangen

Wanneer het luidsprekersysteem niet langer reageert als u het probeert te bedienen met de afstandsbediening, zijn de twee batterijen aan vervanging toe.

Gebruik hiervoor nieuwe R03-mangaanbatterijen (formaat AAA).

## Het menu Home gebruiken

U kunt het menu Home weergeven op het tv-scherf door het luidsprekersysteem met behulp van een HDMI-kabel aan te sluiten op de tv.

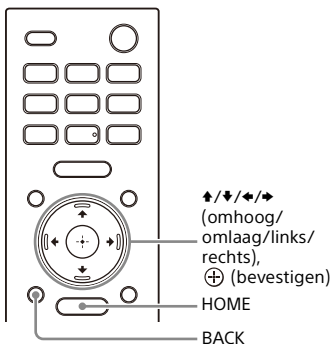

- 1 Druk op HOME.**  
Het menu Home wordt weergegeven op het televisiescherf.
- 2 Druk op ↑/←/→ (omhoog/links/rechts) om de gewenste categorie te selecteren en druk vervolgens op ↓ (omlaag) of ⊕ (bevestigen).**  
De items van de geselecteerde categorie worden op het tv-scherf in de categorielijst weergegeven.

Categorie	Beschrijving
 [Watch]	Hiermee kunt u de ingang selecteren van de tv die of het AV-apparaat dat met het luidsprekersysteem is verbonden.
 [Listen]	Hiermee kunt u de ingang selecteren van het audioapparaat dat verbonden is met het luidsprekersysteem of van de muziekdienst voor het afspelen van muziek op het luidsprekersysteem.
 [Setup]	Hiermee kunt u de initiële basisinstellingen uitvoeren door gebruik te maken van [Easy Setup] of verschillende geavanceerde instellingen van het luidsprekersysteem configureren.

- 3 Druk op ↑/↓/←/→ (omhoog/omlaag/links/rechts) om het gewenste item te selecteren en druk vervolgens op ⊕ (bevestigen).**  
Het geselecteerde display voor ingangen of instellingen verschijnt op het tv-scherf. Om terug te keren naar het vorige scherm, drukt u op BACK.

## Configuratie

# Het luidsprekersysteem installeren

## De Bar Speaker installeren

Raadpleeg de Beknopte gids (afzonderlijk document) voor meer informatie over de installatie.

## De Bar Speaker aan een muur bevestigen

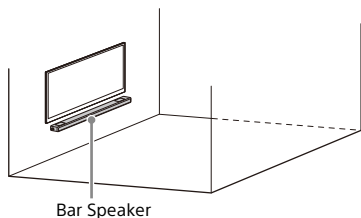

### Opmerkingen

- Leg schroeven klaar (niet bijgeleverd) die geschikt zijn voor het materiaal van de wand en voldoende stabiliteit bieden. Afhankelijk van het materiaal van de wand is het mogelijk dat deze beschadigd raakt.
- Bevestig de schroeven dus stevig in een balk in de wand.
- Hang de Bar Speaker horizontaal op aan de versterkte wand.
- Laat de installatie uitvoeren door een Sony-dealer of een erkende installateur en let tijdens de installatie goed op de veiligheid.
- Sony kan niet verantwoordelijk worden gesteld voor ongelukken of schade die veroorzaakt worden door een onjuiste installatie, onvoldoende stabiele muur, onjuiste installatie van schroeven, natuurrampen enz.

- Om veiligheidsredenen moet u de Bar Speaker altijd met twee of meer personen ophangen.

- 1 Leg twee schroeven klaar (niet bijgeleverd) die geschikt zijn voor de openingen in de wandmontagebeugel (bijgeleverd).

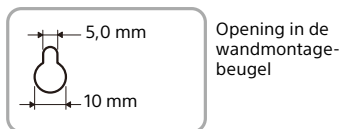
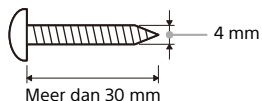

- 2 Meet de diepte van de gemonteerde tv (A) en ga in de onderstaande tabel na hoeveel ruimte er vereist is tussen de onderkant van de tv en de bovenkant van de Bar Speaker (B).

Er moet ruimte vrijgelaten worden om ervoor te zorgen dat de tv het surroundgeluid dat door de Bar Speaker richting het plafond wordt uitgevoerd niet stoort.

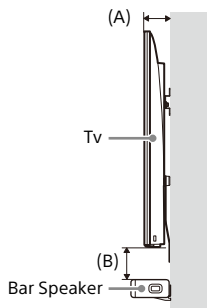

Diepte van de gemonteerde tv (A)	Vereiste ruimte tussen de onderkant van de tv en de bovenkant van de Bar Speaker (B)
Minder dan 110 mm	120 mm of meer
110 mm of meer	200 mm of meer

- 3** Zorg dat de verticale lijn boven de "↑ ① LIJN MIDDEN TV" die gedrukt is op het **WANDMONTAGESJABLOON** (bijgeleverd) overeenkomt met het midden van de breedte van uw tv.

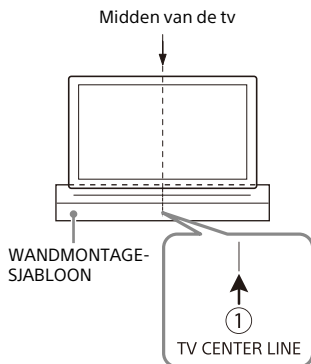

- 4** Breng de "← ② LIJN BOVENKANT BAR SPEAKER" die gedrukt is op het **WANDMONTAGESJABLOON** op een lijn met de onderkant van de vereiste vrije ruimte tussen de onderkant van de tv en de bovenkant van de Bar Speaker (B) zoals gemeten in stap 2 en bevestig vervolgens het **WANDMONTAGESJABLOON** op de muur met behulp van in de handel verkrijgbare kleefband enz.

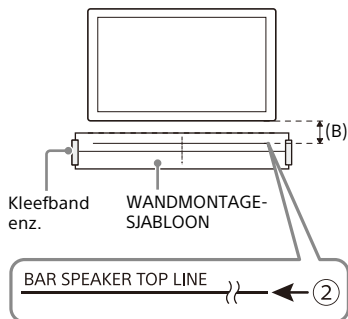

- 5** Schroef de in stap 1 klaargelegde schroeven stevig in de schroefmarkeringen die aangebracht zijn op de "← ③ SCHROEFLIJN" die gedrukt is op het **WANDMONTAGESJABLOON**.

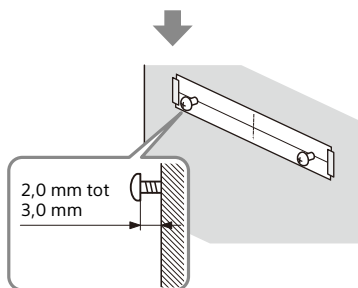
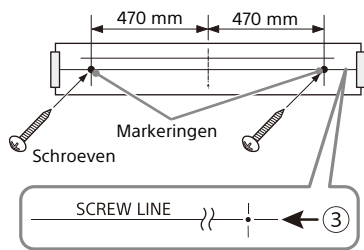

- 6** Verwijder het **WANDMONTAGESJABLOON**.



- 7** Hang de wandmontagebeugels aan de schroeven die in de muur bevestigd zijn.

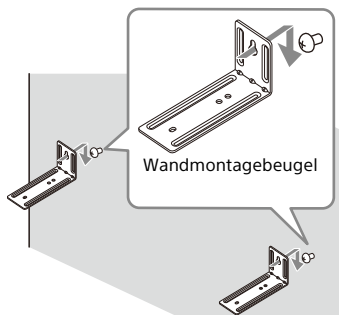

- 8** Plaats de Bar Speaker op de wandmontagebeugels.

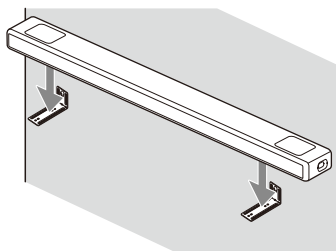

- 9** Breng de schroefopeningen onderaan de Bar Speaker op een lijn met de openingen in de wandmontagebeugels en bevestig de Bar Speaker aan de wandmontagebeugels door de schroeven (bijgeleverd) stevig vast te draaien.

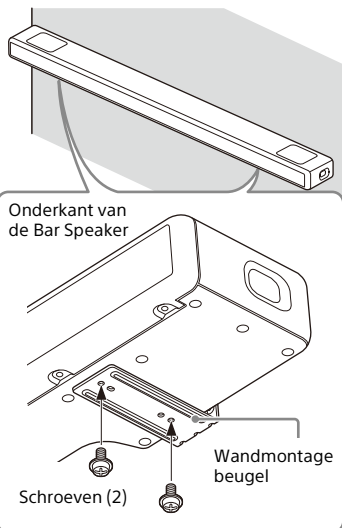

#### Opmerkingen

- Wanneer u een WANDMONTAGESJABLOON op de muur aanbrengt, moet u het volledig vlak wrijven.
- Gebruik zeker de bijgeleverde wandmontagebeugels om de Bar Speaker aan een muur te bevestigen. Monteer de Bar Speaker niet rechtstreeks aan een muur. De temperatuur binnenin de Bar Speaker loopt aanzienlijk op, wat schade of storingen zou kunnen veroorzaken.

#### De optionele luidsprekers installeren

Raadpleeg de gebruiksaanwijzing van de optionele luidsprekers.

# Aansluiten op een tv

## Een tv die compatibel is met ARC/eARC aansluiten

- 1 Verbind de HDMI IN-aansluiting van de tv die compatibel is met ARC/eARC met behulp van de HDMI-kabel (bijgeleverd) met de HDMI OUT (TV eARC/ARC)-aansluiting van het luidsprekersysteem.

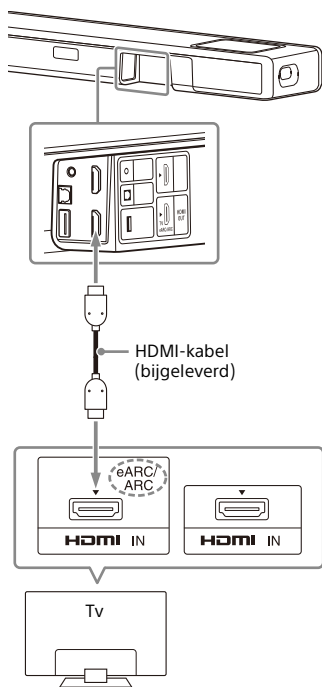

### Opmerkingen

- Zorg ervoor dat de stekkers goed in de aansluitingen gestoken zijn.
- Schakel de functie Controle voor HDMI van de tv in. Als de functie Controle voor HDMI

van de tv niet ingeschakeld is, wordt het geluid van de tv niet uitgevoerd via het luidsprekersysteem.

## Een tv aansluiten die niet compatibel is met ARC/eARC

- 1 Verbind de HDMI IN-aansluiting van de tv met behulp van de HDMI-kabel (bijgeleverd) met de HDMI OUT (TV eARC/ARC)-aansluiting van het luidsprekersysteem.

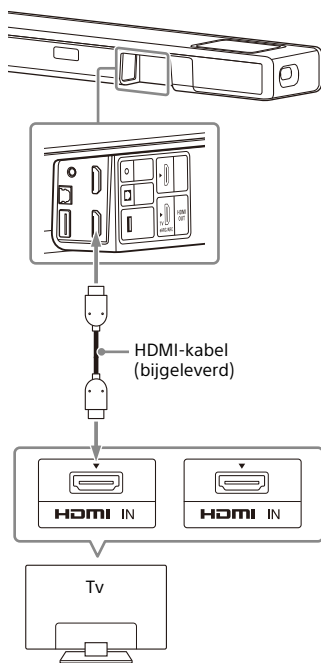

- 2** Verbind de optische digitale uitgang van de tv met behulp van een optische digitale kabel (niet bijgeleverd) met de TV IN (OPT)-aansluiting van het luidsprekersysteem.

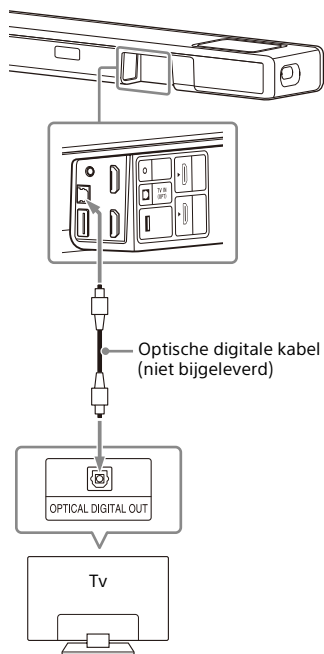

#### Opmerkingen

- Zorg ervoor dat de stekkers goed in de aansluitingen gestoken zijn.
- Controleer de vorm van de stekker en de aansluiting op de Bar Speaker en tv zodat u de stekker van de optische digitale kabel correct in de aansluiting steekt. Als u de stekker met te veel kracht fout in de aansluiting probeert te steken, kunnen de stekker en aansluiting beschadigd raken.

## Wanneer uw tv over een S-CENTER SPEAKER IN-aansluiting beschikt

U kunt het middendeel van het geluid van het luidsprekersysteem uitvoeren via de tv door de tv als volgt aan te sluiten.

- 1** Sluit het luidsprekersysteem met behulp van de HDMI-kabel (bijgeleverd) aan op de tv (pagina 18).
- 2** Verbind de S-CENTER SPEAKER IN-aansluiting van de tv met behulp van de kabel voor modus TV-middenspeaker (bijgeleverd) met de S-CENTER OUT-aansluiting van het luidsprekersysteem.

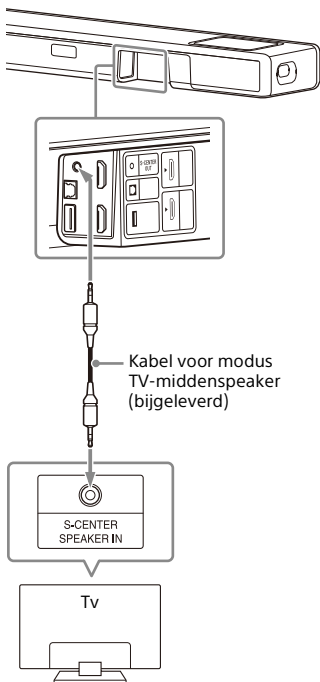

Kabel voor modus TV-middenspeaker (bijgeleverd)

**Opmerking**

Zorg ervoor dat de stekkers goed in de aansluitingen gestoken zijn.

**Tip**

Als de kabel voor modus TV-middenspeaker niet lang genoeg is, gebruik dan een in de handel verkrijgbare stereominikabel.

## Een AV-apparaat aansluiten

### Een AV-apparaat dat compatibel is met de 2K-/4K-video-indeling aansluiten

Door een AV-apparaat aan te sluiten op het luidsprekersysteem, kunt u Dolby Atmos-, Dolby TrueHD- en DTS:X-geluid in hoge kwaliteit afspelen.

- 1 Verbind de HDMI OUT-aansluiting van het AV-apparaat met behulp van een HDMI-kabel (niet bijgeleverd) met de HDMI IN-aansluiting van het luidsprekersysteem.

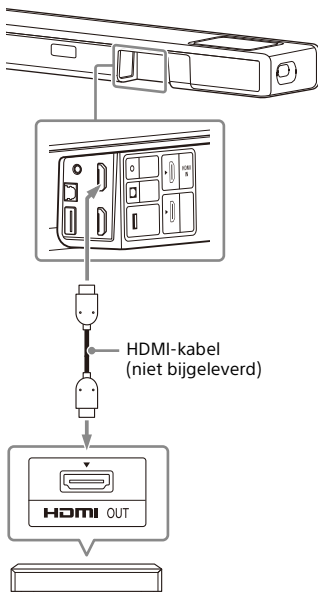

HDMI-kabel (niet bijgeleverd)

Blu-ray Disc-speler, settopbox, spelconsole enz.

### Opmerking

Zorg ervoor dat de stekkers goed in de aansluitingen gestoken zijn.

### Tips

- Als een tv compatibel is met eARC, kunt u ook kwaliteitsvol geluid uitvoeren door een AV-apparaat aan te sluiten op de HDMI IN-aansluiting van de tv. Schakel in dat geval de eARC-functie van de tv in.
- Gebruik hiervoor een geschikte HDMI-kabel en kies de juiste instelling voor [HDMI Signal Format] overeenkomstig de video-indelingen die uitgevoerd worden door het apparaat dat op het luidsprekersysteem aangesloten is. Raadpleeg de Helpgids voor meer informatie.

## Een AV-apparaat dat compatibel is met de 8K-video-indeling aansluiten

Wanneer u een AV-apparaat als volgt aansluit, kunt u 8K-beelden en kwaliteitsvol geluid zoals Dolby Atmos, Dolby TrueHD of DTS:X afspelen.

- 1** Sluit het luidsprekersysteem met behulp van de HDMI-kabel (bijgeleverd) aan op de tv (pagina 18).
- 2** Controleer of de met eARC compatibele HDMI IN-aansluiting van de tv ondersteuning biedt voor 8K-video-invoer. Raadpleeg de gebruiksaanwijzing van de tv.
- 3** Kies een van de volgende methodes om een AV-apparaat aan te sluiten.

## Wanneer de met eARC compatibele HDMI IN-aansluiting van de tv ondersteuning biedt voor 8K-video-invoer:

Verbind de HDMI IN-aansluiting van het luidsprekersysteem met behulp van een HDMI-kabel (niet bijgeleverd) met de HDMI OUT-aansluiting van het AV-apparaat.

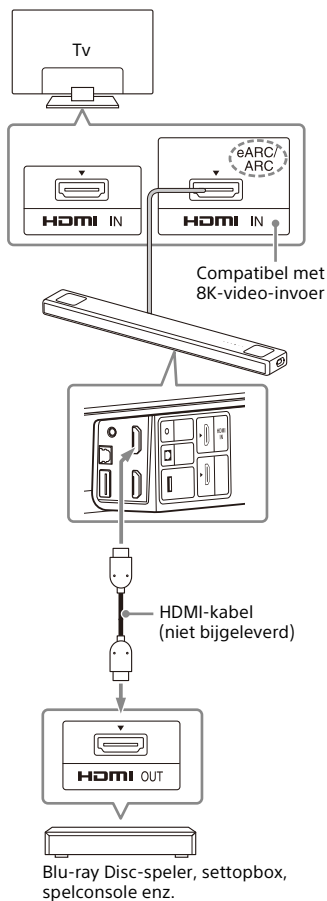

## Wanneer de met eARC compatibele HDMI IN- aansluiting van de tv geen ondersteuning biedt voor 8K- video-invoer:

Verbind de HDMI OUT-aansluiting van een AV-apparaat met behulp van een HDMI-kabel (niet bijgeleverd) met de HDMI IN-aansluiting die compatibel is met 8K-video-invoer van een tv. Zorg ervoor dat de eARC-functie van de tv ingeschakeld is.

apparaat dat op het luidsprekersysteem aangesloten is. Raadpleeg de Helpgids voor meer informatie.

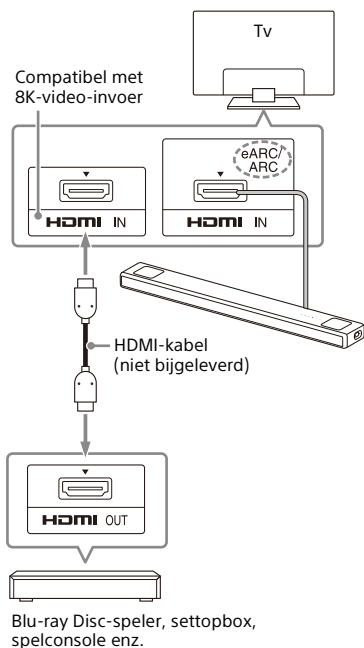

### Opmerking

Zorg ervoor dat de stekkers goed in de aansluitingen gestoken zijn.

### Tip

Gebruik hiervoor een geschikte HDMI-kabel en kies de juiste instelling voor [HDMI Signal Format] overeenkomstig de video-indelingen die uitgevoerd worden door het

## Aansluiten op een stopcontact

- 1 Sluit het netsnoer (bijgeleverd) aan op de AC-ingang van het luidsprekersysteem en vervolgens op een stopcontact.

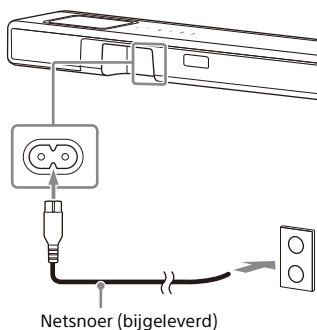

## De initiële instellingen uitvoeren

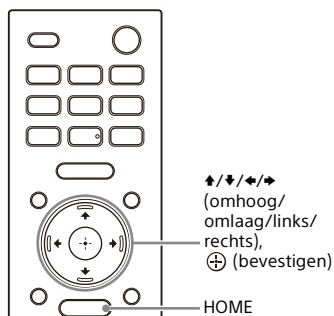

- 1 Druk op HOME op de afstandsbediening die bij het luidsprekersysteem geleverd is om het luidsprekersysteem in te schakelen.

Bedien de afstandsbediening door deze naar de voorkant van de Bar Speaker te richten.

- 2 Wacht tot [PLEASE WAIT] verdwijnt van het display op het voorpaneel en de volgende indicatie verschijnt op het display op het voorpaneel.



- 3 Schakel de tv in.

## 4 Volg de instructies die weergegeven worden op de tv om de initiële instellingen uit te voeren.

Als het scherm met initiële instellingen niet weergegeven wordt, gebruikt u de afstandsbediening van de tv om de ingang van de tv over te schakelen naar de HDMI-ingang die verbonden is met het luidsprekersysteem en drukt u vervolgens op HOME op de afstandsbediening van het luidsprekersysteem.

Scherf met initiële instellingen



- Druk zoals aangegeven op het scherm op  $\blacktriangle/\blacktriangledown/\blacktriangleleft/\blacktriangleright$  (omhoog/omlaag/links/rechts) en vervolgens op  $\oplus$  (bevestigen) om items te selecteren.
- Als u de optionele subwoofer/achterluidsprekers gebruikt, kunt u deze verbinden door de instructies op het scherm [Checking Wireless Speaker Connection] te volgen.
- Wanneer [Setup is complete.] wordt weergegeven, selecteert u [Learn more].

### Opmerking

Afhankelijk van de volgorde waarin u de tv en het luidsprekersysteem inschakelt, is het mogelijk dat het geluid van het luidsprekersysteem gedempt is en dat [MUTING] weergegeven wordt op het display op het voorpaneel van het luidsprekersysteem. Wanneer dit gebeurt, schakelt u alle apparaten uit en schakelt u vervolgens eerst de tv en daarna het luidsprekersysteem in.

## De optionele luidspreker verbinden

### De optionele luidspreker handmatig verbinden

De optionele luidspreker wordt automatisch verbonden met het luidsprekersysteem wanneer deze ingeschakeld wordt. Raadpleeg de gebruiksaanwijzing van de optionele luidspreker voor meer informatie. Als het niet lukt om de optionele luidspreker automatisch te verbinden met het luidsprekersysteem, volg dan de onderstaande stappen om handmatig verbinding te maken.

- 1 Druk op HOME.**  
Het menu Home wordt weergegeven op het televisiescherm.
- 2 Selecteer  [Setup] - [Advanced Settings] in het menu Home.**
- 3 Selecteer [Speaker Settings] - [Wireless Speaker Settings] - [Start manual linking].**  
Het scherm [Start manual linking] verschijnt op het tv-scherm.
- 4 Druk op LINK op de optionele luidspreker.**  
De voedingsindicator van de optionele luidspreker waarop u op LINK hebt gedrukt, knippert herhaaldelijk twee keer groen.
- 5 Selecteer [Start].**  
De handmatige verbinding wordt gestart.  
Het verbindingsproces wordt weergegeven op het tv-scherm. Om de handmatige verbinding te annuleren, selecteert u [Cancel].



**6** Wanneer er op de optionele luidspreker waarmee u verbinding wilt maken [Connected] wordt weergegeven, selecteert u [Finish].

**7** Druk op  (bevestigen).

De handmatige verbinding is voltooid en de voedingsindicator op de optionele luidspreker licht groen op.

#### Opmerkingen

- Als u [Start manual linking] uitvoert, wordt  [Setup] - [Advanced Settings] - [Speaker Settings] - [Wireless Speaker Settings] - [Link mode] automatisch ingesteld op [Manual].
- Alleen de luidsprekers waarop [Connected] werd weergegeven in stap 6 maken verbinding met het luidsprekersysteem. Voer de procedure opnieuw uit vanaf stap 1 als de verbinding met de optionele luidspreker mislukt is.

### Indien de draadloze transmissie niet stabiel is

Als u meerdere draadloze systemen gebruikt (bv. een draadloos LAN), is het mogelijk dat de draadloze signalen onstabiel worden. Wanneer dit het geval is, kunt u de transmissie mogelijk verbeteren door de volgende instelling te wijzigen.

**1** Druk op HOME.

Het menu Home wordt weergegeven op het televisiescherm.

**2** Selecteer  [Setup] - [Advanced Settings] in het menu Home.

**3** Selecteer [Speaker Settings] - [Wireless Speaker Settings] - [RF Channel].

**4** Selecteer de gewenste instelling.

- [On]: kies normaal deze instelling. Het luidsprekersysteem selecteert automatisch het kanaal met een betere signaaloverdracht. Dit is een krachtigere modus wat draadloze interferentie betreft.
- [Off]: het luidsprekersysteem selecteert een kanaal uit de beperkte frequentieband om externe draadloze interferentie te voorkomen. Als het geluid hapert wanneer [On] geselecteerd is, kunt u dit mogelijk oplossen door [Off] te selecteren.

#### Opmerkingen

- Als u de instelling van [RF Channel] wijzigt van [Off] naar [On], kan het 1 minuut duren om opnieuw verbinding te maken.
- Afhankelijk van het land/de regio is het mogelijk dat deze instelling niet weergegeven wordt.

### Tv-kijken

- 1 Druk op HOME.**  
Het menu Home wordt weergegeven op het televisiescherm.
- 2 Selecteer  [Watch] - [TV] in het menu Home.**
- 3 Selecteer het programma met behulp van de afstandsbediening van de tv.**  
Het geselecteerde tv-programma wordt weergegeven op het tv-scherm en het geluid van de tv wordt uitgevoerd via het luidsprekersysteem.
- 4 Regel het volume (pagina 38).**

#### Opmerking

Schakel de functie IR-Repeater van het luidsprekersysteem in wanneer de Bar Speaker de afstandsbedieningssensor van de tv hindert en u de tv niet kunt bedienen met de afstandsbediening ervan. Raadpleeg de Helpgids voor meer informatie.

#### Tip

U kunt [TV] rechtstreeks selecteren door op TV te drukken op de afstandsbediening.

### Gegevens op het aangesloten AV-apparaat afspelen

- 1 Druk op HOME.**  
Het menu Home wordt weergegeven op het televisiescherm.
- 2 Selecteer  [Watch] - [HDMI] in het menu Home.**  
Het beeld van het geselecteerde apparaat wordt weergegeven op het tv-scherm en het geluid wordt uitgevoerd via het luidsprekersysteem.
- 3 Regel het volume (pagina 38).**

#### Tip

U kunt [HDMI] rechtstreeks selecteren door op HDMI te drukken op de afstandsbediening.

## Muziek/geluid beluisteren

# Geluid van een Sony-tv beluisteren met behulp van de BLUETOOTH®-functie

### Wat u kunt doen als u via BLUETOOTH verbinding maakt met een tv

Door de BLUETOOTH-functie van een Sony-tv\* te gebruiken, kunt u het geluid van de tv of een apparaat dat aangesloten is op de tv beluisteren door het luidsprekersysteem en de tv draadloos met elkaar te verbinden.

\* De tv moet compatibel zijn met het BLUETOOTH-profiel A2DP (Advanced Audio Distribution Profile).

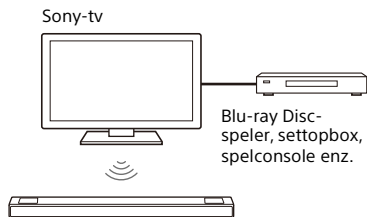

#### Opmerking

Als u het luidsprekersysteem en een tv via de BLUETOOTH-functie met elkaar verbindt, is het niet mogelijk om het bedieningsscherm (bv. het menu Home) van het luidsprekersysteem weer te geven op het tv-scherm. U kunt het luidsprekersysteem in dat geval ook alleen gebruiken om het geluid van de tv of een apparaat dat verbonden is met de tv te beluisteren.

Om alle functies van het luidsprekersysteem te kunnen gebruiken, moet u het luidsprekersysteem met behulp

van de HDMI-kabel (bijgeleverd) verbinden met de tv (pagina 18).

## Geluid van een tv beluisteren door het luidsprekersysteem en een tv draadloos met elkaar te verbinden

Koppel het luidsprekersysteem via BLUETOOTH met de tv. Koppelen is een proces waarbij informatie over BLUETOOTH-apparaten die draadloos verbinding met elkaar moeten maken vooraf geregistreerd wordt.

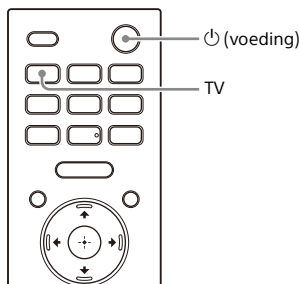

- 1 Schakel de tv in.**
- 2 Druk op ⏻ (voeding) om het luidsprekersysteem in te schakelen.**
- 3 Houd de BLUETOOTH-knop op de Bar Speaker en TV op de afstandsbediening gedurende 5 seconden tegelijk ingedrukt.** Het luidsprekersysteem schakelt over naar de BLUETOOTH-koppelingsmodus. [TV (BT) ON] en [PAIRING] verschijnen om beurten op het display op het voorpaneel.



- 4** Controleer of de **BLUETOOTH-indicator** op de **Bar Speaker** snel blauw knippert en **[PAIRING]** weergegeven wordt op het display op het voorpaneel.

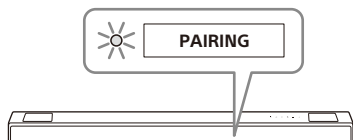

- 5** Zoek het luidsprekersysteem op de tv door de koppelingsprocedure uit te voeren.
- De lijst met de gevonden BLUETOOTH-apparaten verschijnt op het tv-scherf.
- Raadpleeg de gebruiksaanwijzing van de tv voor meer informatie over de te volgen procedure voor het koppelen van het BLUETOOTH-apparaat met de tv.
- 6** Selecteer "HT-A5000" in de lijst op het scherm van de tv om het luidsprekersysteem met de tv te koppelen.
- 7** Controleer of de BLUETOOTH-indicator op de Bar Speaker blauw oplicht en [TV (BT)] weergegeven wordt op het display op het voorpaneel.
- Er is een verbinding ingesteld tussen het luidsprekersysteem en de tv.
- 8** Selecteer een programma of apparaatgang met behulp van de afstandsbediening van de tv. Het geluid van het beeld dat weergegeven wordt op het scherm

van de tv wordt uitgevoerd via het luidsprekersysteem.

## **9** Regel het volume van het luidsprekersysteem met de afstandsbediening van de tv.

Wanneer u de dempingsknop op de afstandsbediening van de tv indrukkt, wordt het geluid tijdelijk gedempt.

### **Opmerkingen**

- Als het geluid van de tv niet uitgevoerd wordt via het luidsprekersysteem, drukt u op TV en controleert u de status van het display op het voorpaneel en de indicators op de Bar Speaker.
  - [TV (BT)] wordt weergegeven op het display op het voorpaneel: het luidsprekersysteem en de tv zijn met elkaar verbonden en het geluid van de tv wordt uitgevoerd via het luidsprekersysteem.
  - De BLUETOOTH-indicator knippert snel en [PAIRING] wordt weergegeven op het display op het voorpaneel: voer de koppelingsprocedure uit op de tv.
  - [TV] wordt weergegeven op het display op het voorpaneel: voer de nodige stappen uit vanaf het begin.
- Wanneer u het luidsprekersysteem en de tv via een HDMI-kabel met elkaar verbindt, wordt de BLUETOOTH-verbinding verbroken. Om het luidsprekersysteem en de tv opnieuw via BLUETOOTH met elkaar te verbinden, koppelt u de HDMI-kabel los en voert u de verbingsprocedure opnieuw uit vanaf het begin.

## **Het geluid van de gekoppelde tv beluisteren**

- 1** Schakel de tv in met de afstandsbediening van de tv.
- Het luidsprekersysteem wordt tegelijk ingeschakeld en het geluid van de tv wordt door het luidsprekersysteem uitgevoerd.

## 2 Selecteer een programma of apparaatgang met behulp van de afstandsbediening van de tv.

Het geluid van het beeld dat weergegeven wordt op het scherm van de tv wordt uitgevoerd via het luidsprekersysteem.

## 3 Regel het volume van het luidsprekersysteem met de afstandsbediening van de tv.

Wanneer u de dempingsknop op de afstandsbediening van de tv indrukt, wordt het geluid tijdelijk gedempt.

### Tip

Wanneer de tv uitgeschakeld wordt, wordt het luidsprekersysteem ook uitgeschakeld.

## Handelingen met de afstandsbediening die bij het luidsprekersysteem geleverd is

U kunt de volgende knoppen gebruiken.

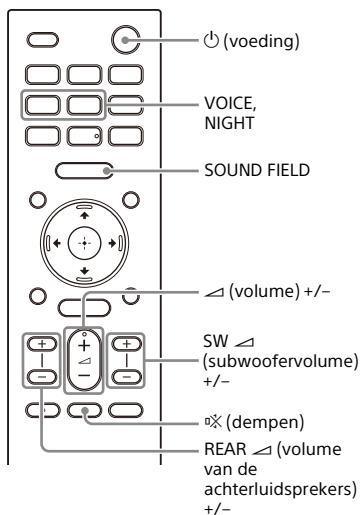

### Opmerkingen

- Als u een andere ingang dan TV selecteert met de afstandsbediening die bij het luidsprekersysteem geleverd is, wordt het geluid van de tv niet uitgevoerd via het luidsprekersysteem. Om het geluid van de tv uit te voeren, drukt u op TV op de afstandsbediening om over te schakelen naar de ingang TV.
- Wanneer de tv via BLUETOOTH verbonden is, werken de volgende knoppen op de afstandsbediening niet.
  - ▲/▼/◆/▶ (omhoog/omlaag/links/rechts),
  - ⊕ (bevestigen), BACK, HOME, DISPLAY, OPTIONS, ▶|| (afspelen/pauzeren),
  - ◀◀/▶▶ (vorige/volgende)

# Muziek/geluid beluisteren met behulp van de BLUETOOTH- functie

**Muziek beluisteren door een  
mobiel apparaat dat voor het  
eerst verbonden wordt te  
koppelen**

Om de BLUETOOTH-functie te gebruiken, moet het luidsprekersysteem eerst gekoppeld worden met het mobiele apparaat.

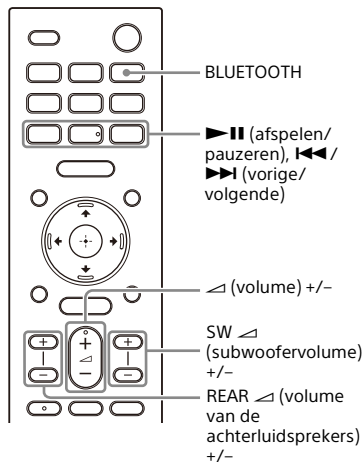

- 1** Houd de BLUETOOTH-knop gedurende 2 seconden ingedrukt.

- 2** Controleer of de BLUETOOTH-indicator op de Bar Speaker snel blauw knippert en [PAIRING] weergegeven wordt op het display op het voorpaneel.

Het luidsprekersysteem schakelt over naar de koppelingsmodus.

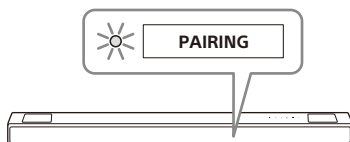

- 3** Zoek het luidsprekersysteem op het mobiele apparaat door de koppelingsprocedure uit te voeren.

De lijst met de gevonden BLUETOOTH-apparaten verschijnt op het scherm van het mobiele apparaat. Raadpleeg de gebruiksaanwijzing van het mobiele apparaat voor meer informatie over de te volgen procedure voor het koppelen van het BLUETOOTH-apparaat met het mobiele apparaat.

- 4** Selecteer "HT-A5000" in de lijst op het scherm van het mobiele apparaat om het luidsprekersysteem met het mobiele apparaat te koppelen.

Indien een wachtwoord vereist is, voert u "0000" in.

- 5** Controleer of de BLUETOOTH-indicator op de Bar Speaker blauw oplicht en [BT] weergegeven wordt op het display op het voorpaneel.

Het luidsprekersysteem en het mobiele apparaat zijn nu met elkaar verbonden.

## 6 Start de audioweergave met de muziekapp op het aangesloten mobiele apparaat.

Het geluid wordt uitgevoerd via het luidsprekersysteem.

## 7 Regel het volume (pagina 38).

U kunt de content weergeven of pauzeren met de knoppen voor de weergavebediening op de afstandsbediening.

## De verbindingstatus van de BLUETOOTH-functie controleren

Status	BLUETOOTH-indicator
Tijdens de stand-bystatus voor koppeling	Knippert snel blauw
Er wordt geprobeerd verbinding te maken	Knippert blauw
Er is verbinding gemaakt	Licht blauw op gemaakt

### Tips

- Als er nog geen mobiel apparaat gekoppeld is (bv. meteen na aankoop van het luidsprekersysteem), kunt u de koppelingsstand activeren op het luidsprekersysteem door BLUETOOTH te kiezen als ingang.
- Voer de koppelingsprocedure uit voor het tweede en de daarop volgende mobiele apparaten.

## Muziek op een gekoppeld apparaat beluisteren

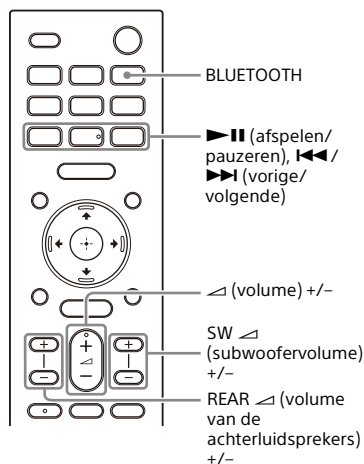

- 1 Activeer de BLUETOOTH-functie van het mobiele apparaat.**
- 2 Druk op de BLUETOOTH-knop.**

Het luidsprekersysteem maakt automatisch verbinding met het mobiele apparaat waarmee het voor het laatst verbonden was.
- 3 Controleer of de BLUETOOTH-indicator op de Bar Speaker blauw oplicht en [BT] weergegeven wordt op het display op het voorpaneel.**

Het luidsprekersysteem en het mobiele apparaat zijn nu met elkaar verbonden.
- 4 Start de audioweergave met de muziekapp op het aangesloten mobiele apparaat.**

Het geluid wordt uitgevoerd via het luidsprekersysteem.

## 5 Regel het volume (pagina 38).

U kunt de content weergeven of pauzeren met de knoppen voor de weergavebediening op de afstandsbediening.

### Opmerking

Als het geluid achterloopt, kunt u dit mogelijk verbeteren door  [Setup] - [Advanced Settings] - [Bluetooth Settings] - [Bluetooth Connection Quality] in te stellen op [Priority on Stable Connection].

### Tip

Wanneer de verbinding niet ingesteld is, selecteert u "HT-A5000" op het mobiele apparaat.

## Het mobiele apparaat loskoppelen

Voer een van de volgende procedures uit.

- Schakel de BLUETOOTH-functie van het mobiele apparaat uit.
- Druk op de BLUETOOTH-knop wanneer het scherm [Bluetooth Audio] weergegeven wordt op de tv.
- Stel  [Setup] - [Advanced Settings] - [Bluetooth Settings] - [Bluetooth Mode] in op [Transmitter] of [Off].
- Schakel het luidsprekersysteem of het mobiele apparaat uit.

## Muziek op een USB-apparaat beluisteren

U kunt muziekbestanden afspelen die op een aangesloten USB-apparaat opgeslagen zijn.

Raadpleeg "Afspeelbare audiobestanden" (pagina 66) om na te gaan welke types bestanden kunnen worden afgespeeld.

### 1 Sluit het USB-apparaat aan op de (USB)-poort.

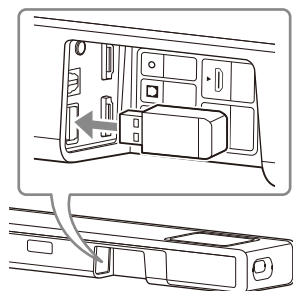

### 2 Druk op HOME.

Het menu Home wordt weergegeven op het televisiescherm.

### 3 Selecteer [Listen] - [USB (Connected)] in het menu Home.

### 4 Selecteer de map waarin er nummers opgeslagen zijn en selecteer vervolgens een nummer.

Het geselecteerde nummer wordt afgespeeld en het geluid wordt uitgevoerd via het luidsprekersysteem.

### 5 Regel het volume (pagina 38).

### Opmerking

Verwijder het USB-apparaat niet wanneer het in gebruik is. Schakel het luidsprekersysteem uit voor u het USB-



apparaat verwijderd of aansluit om gegevensverlies of schade aan het USB-apparaat te vermijden.

#### Tip

U kunt USB rechtstreeks selecteren door op USB te drukken op de afstandsbediening.

## Geluid van een aangesloten tv of apparaat beluisteren via een hoofdtelefoon

### Geluid beluisteren door te koppelen met een hoofdtelefoon

- 1 Activeer de koppelingsstand op de BLUETOOTH-compatibele hoofdtelefoon.**  
Raadpleeg de gebruiksaanwijzing van de hoofdtelefoon voor meer informatie over de koppelingsmethode.
- 2 Druk op HOME.**  
Het menu Home wordt weergegeven op het televisiescherm.
- 3 Selecteer  [Setup] - [Advanced Settings] in het menu Home.**
- 4 Selecteer [Bluetooth Settings] - [Bluetooth Mode] - [Transmitter].**  
Het luidsprekersysteem schakelt over naar de BLUETOOTH-transmissiestand.
- 5 Selecteer de naam van de hoofdtelefoon in [Device List] onder [Bluetooth Settings].**  
Wanneer de BLUETOOTH-verbinding ingesteld is, wordt [Connected] weergegeven.  
Als u de naam van uw hoofdtelefoon niet terugvindt in [Device List], selecteert u [Scan].
- 6 Keer terug naar het menu Home, selecteer  [Watch] of  [Listen] en selecteer de ingang.**  
Het beeld van de geselecteerde ingang wordt weergegeven op het

tv-scherm, [BT TX] verschijnt op het display op het voorpaneel en het geluid wordt uitgevoerd via de hoofdtelefoon.

Tezelfdertijd wordt het geluid van het luidsprekersysteem gedempt.

## 7 Regel het volume.

Regel eerst het volumeniveau van de hoofdtelefoon. Regel vervolgens het volume van de hoofdtelefoon met +/- op de Bar Speaker of  $\triangleleft$  (volume) +/- op de afstandsbediening.

## De gekoppelde hoofdtelefoons uit de apparatenlijst verwijderen

### 1 Druk op HOME.

Het menu Home wordt weergegeven op het televisiescherm.

### 2 Selecteer [Setup] - [Advanced Settings] in het menu Home.

### 3 Selecteer [Bluetooth Settings] - [Device List].

### 4 Verplaats de cursor naar de naam van de hoofdtelefoon die u wilt verwijderen en druk vervolgens op DISPLAY.

Druk op AUDIO om alle gekoppelde hoofdtelefoons uit de apparatenlijst te verwijderen.

### 5 Volg de instructies op het scherm om de gewenste hoofdtelefoon te verwijderen uit de apparatenlijst.

#### Opmerking

Om de gekoppelde hoofdtelefoon in de apparatenlijst weer te geven, stelt u  [Setup] - [Advanced Settings] - [Bluetooth Settings] - [Bluetooth Mode] in op [Transmitter].

## Geluid beluisteren via een gekoppelde hoofdtelefoon

### 1 Activeer de BLUETOOTH-functie van de hoofdtelefoon.

### 2 Druk op HOME.

Het menu Home wordt weergegeven op het televisiescherm.

### 3 Selecteer [Setup] - [Advanced Settings] in het menu Home.

### 4 Selecteer [Bluetooth Settings] - [Bluetooth Mode] - [Transmitter].

Het luidsprekersysteem schakelt over naar de BLUETOOTH-transmissiestand en maakt automatisch opnieuw verbinding met de hoofdtelefoon waar het voor het laatst mee verbonden was.

### 5 Keer terug naar het menu Home, selecteer [Watch] of [Listen] en selecteer de ingang.



Het beeld van de geselecteerde ingang wordt weergegeven op het tv-scherm, [BT TX] verschijnt op het display op het voorpaneel en het geluid wordt uitgevoerd via de hoofdtelefoon. Tezelfdertijd wordt het geluid van het luidsprekersysteem gedempt.

### 6 Regel het volume.

Regel eerst het volumeniveau van de hoofdtelefoon. Regel vervolgens het volume van de hoofdtelefoon met +/- op de Bar Speaker of  $\triangleleft$  (volume) +/- op de afstandsbediening.

## De verbinding met de gekoppelde hoofdtelefoon verbreken

Voer een van de volgende procedures uit.

- Schakel de BLUETOOTH-functie van de hoofdtelefoon uit.
- Stel  [Setup] - [Advanced Settings] - [Bluetooth Settings] - [Bluetooth Mode] in op [Receiver] of [Off].
- Schakel het luidsprekersysteem of de hoofdtelefoon uit.
- Selecteer de apparaatnaam van de verbonden hoofdtelefoon bij  [Setup] - [Advanced Settings] - [Bluetooth Settings] - [Device List]. [Connected] verdwijnt naast de apparaatnaam.

## Over de verbinding met een hoofdtelefoon

- Afhankelijk van de BLUETOOTH-compatibele hoofdtelefoon lukt het mogelijk niet om het volumeniveau te regelen.
- De BLUETOOTH-invoer wordt uitgeschakeld wanneer  [Setup] - [Advanced Settings] - [Bluetooth Settings] - [Bluetooth Mode] ingesteld is op [Off] of [Transmitter].
- U kunt maximaal 9 BLUETOOTH-apparaten registreren. Als er een 10e BLUETOOTH-apparaat wordt geregistreerd, wordt het eerst gekoppelde BLUETOOTH-apparaat overschreven door het nieuwe apparaat.
- Het luidsprekersysteem kan maximaal 15 gedetecteerde BLUETOOTH-apparaten weergeven bij [Device List] (pagina 34).
- U kunt het geluidseffect of de instellingen niet wijzigen terwijl geluid wordt verzonden naar de BLUETOOTH-compatibele hoofdtelefoon.
- De weergave van audio/muziek op het BLUETOOTH-apparaat verloopt trager dan de weergave op het

luidsprekersysteem als gevolg van de eigenschappen van de draadloze BLUETOOTH-technologie.

- U kunt de ontvangst van LDAC-audio van het BLUETOOTH-apparaat in- of uitschakelen in [Bluetooth Settings].

# Wat u kunt doen als u het luidsprekersysteem verbindt met een netwerk

U kunt muziekinhoud streamen via het luidsprekersysteem door een smartphone, tablet of iOS-apparaat te bedienen, of muziek die opgeslagen is op een computer afspelen via het luidsprekersysteem door verbinding te maken met een netwerk. Raadpleeg de Helpgids voor meer informatie over functies en bedieningshandelingen.



Luidsprekersysteem

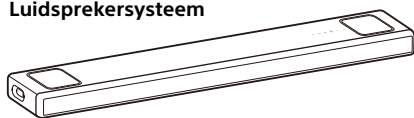

### iOS-apparaat/ smartphone/tablet

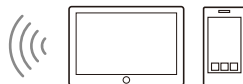

- 360 Reality Audio
- Spotify
- Chromecast built-in
- AirPlay
- Sony | Music Center

### Computer



- AirPlay
- Thuisnetwerk

### 360 Reality Audio

U kunt 360 Reality Audio-content afspelen op het luidsprekersysteem door dergelijke content te selecteren in de app van een streamingdienst die compatibel is met 360 Reality Audio.

### Spotify

U kunt muziek selecteren in de Spotify-app en die afspelen op het luidsprekersysteem. Gebruik je telefoon, tablet of computer als een afstandsbediening voor Spotify.

Ga naar [spotify.com/connect](https://spotify.com/connect) om te leren hoe je dat doet

### Chromecast built-in™

U kunt muziek selecteren in een app die Chromecast ondersteunt en die afspelen op het luidsprekersysteem.

### AirPlay

Het luidsprekersysteem biedt ondersteuning voor AirPlay.

Hiermee kunt u muziek via het luidsprekersysteem afspelen door een iOS-apparaat of computer te bedienen.

### **Sony | Music Center**

U kunt het luidsprekersysteem draadloos bedienen door de app "Sony | Music Center" te installeren op uw smartphone of tablet.

### **Thuisnetwerk**

U kunt muziekbestanden die opgeslagen zijn op een computer of netwerklocatie afspelen via uw thuisnetwerk.

## Het volume en de geluidskwaliteit regelen

### Het volume regelen

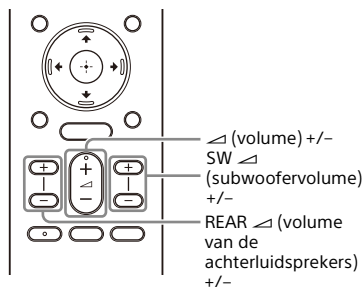

### Het volume van het luidsprekersysteem regelen

Druk op  $\triangle$  (volume) +/-.  
Het volumeniveau verschijnt op het display op het voorpaneel.

### Het volume van de subwoofer regelen

Druk op SW  $\triangle$  (subwoofervolume) +/-.  
Het volumeniveau verschijnt op het display op het voorpaneel.

#### Opmerking

De subwoofer werd ontworpen voor het weergeven van basgeluiden en geluiden met lage frequenties. Wanneer de ingevoerde bron (bv. een tv-programma) weinig bas-tonen bevat, is het basgeluid van de subwoofer mogelijk niet goed hoorbaar.

#### Tip

Wanneer u een optionele subwoofer aansluit, wordt het volume van de optionele subwoofer aangepast, niet het volume van de ingebouwde subwoofer.

### Het volume van de optionele achterluidsprekers regelen

Druk op REAR  $\triangle$  (volume van de achterluidsprekers) +/-.  
Het volumeniveau verschijnt op het display op het voorpaneel.

#### Opmerkingen

- De optionele achterluidsprekers zijn ontworpen voor het afspelen van het surrounddeel van het meerkanaalsgeluid en surroundgeluid die via virtuele verwerking aangemaakt worden op basis van het tweekanaalsgeluid. Wanneer de ingangsbron weinig surroundgeluid bevat, is het surroundgeluid van de optionele achterluidsprekers mogelijk niet goed hoorbaar.
- REAR  $\triangle$  +/- werkt niet wanneer de optionele achterluidsprekers niet aangesloten zijn.

## Genieten van het surround-effect (SOUND FIELD)

U kunt afhankelijk van de geluidsbron het surround-effect in- of uitschakelen.

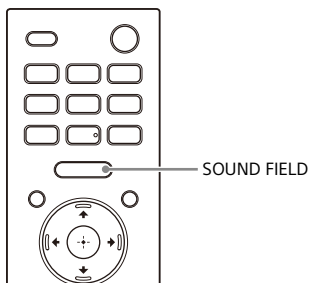

### 1 Druk op SOUND FIELD om de instelling te selecteren.

De instelling verschijnt op het tv-scherm.

Instelling	Beschrijving
[Sound Field: Effect On]	Het geluid wordt uitgevoerd met een surround-effect. Deze instelling is geschikt als u ongeacht het genre een omgevend surroundgeluid wilt ervaren.
[Sound Field: Effect Off]	Het geluid wordt zonder surround-effect uitgevoerd. Deze instelling is geschikt voor het beluisteren van hogeresolutiegeluid of nieuwsberichten.

#### Opmerkingen

- In de volgende omstandigheden is het niet mogelijk om deze instelling aan te passen, zelfs niet wanneer u op SOUND FIELD drukt.

- Het BLUETOOTH-apparaat is aangesloten in de BLUETOOTH-transmissiestand (pagina 33).
- Er wordt een testtoon geproduceerd.
- De instelling wordt niet weergegeven op het tv-scherm wanneer de ingang TV geselecteerd is. In dat geval kunt u de instelling controleren op het display op het voorpaneel.
- Afhankelijk van de bron (bv. Dolby Atmos) is deze instelling vergrendeld en kan deze niet gewijzigd worden.

#### Tip

U kunt het type surround-effect selecteren bij [Setup] - [Advanced Settings] - [Audio Settings] - [Sound Field Setting]. U kunt de instelling [Sound Field Setting] niet veranderen wanneer [Setup] - [Advanced Settings] - [Audio Settings] - [360 Spatial Sound Mapping] ingesteld is op [On].

## Dialogen duidelijker maken (VOICE)

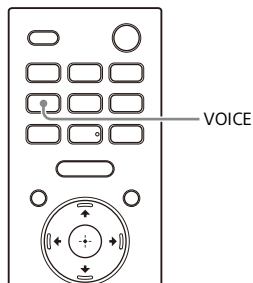

### 1 Druk op VOICE om de instelling te selecteren.

De instelling verschijnt op het tv-scherf.

Instelling	Beschrijving
[Voice: On]	Het dialoogbereik wordt verbeterd waardoor de dialogen duidelijk verstaanbaar zijn.
[Voice: Off]	Hiermee kunt u de stemmodus uitschakelen.

#### Opmerkingen

- De instelling wordt niet weergegeven op het tv-scherf wanneer de ingang TV geselecteerd is. In dat geval kunt u de instelling controleren op het display op het voorpaneel.
- Wanneer het BLUETOOTH-apparaat aangesloten is in de BLUETOOTH-transmissiestand (pagina 33), is de stemmodus uitgeschakeld.

## 's Avonds genieten van duidelijke geluiden bij een lager volumeniveau (NIGHT)

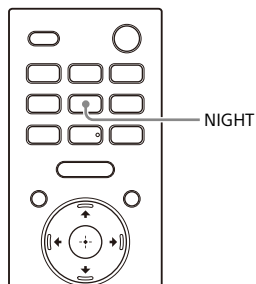

### 1 Druk op NIGHT om de instelling te selecteren.

De instelling verschijnt op het tv-scherf.

Instelling	Beschrijving
[Night: On]	Het geluid wordt met een laag volume uitgevoerd met een minimaal verlies van getrouwheid en duidelijkheid van de dialogen.
[Night: Off]	Hiermee kunt u de Night-modus uitschakelen.

#### Opmerkingen

- Wanneer u het luidsprekersysteem uitschakelt, wordt deze instelling automatisch ingesteld op [Night: Off].
- De instelling wordt niet weergegeven op het tv-scherf wanneer de ingang TV geselecteerd is. In dat geval kunt u de instelling controleren op het display op het voorpaneel.
- Wanneer het BLUETOOTH-apparaat aangesloten is in de BLUETOOTH-transmissiestand (pagina 33), is de nachtmodus uitgeschakeld.



## De vertraging tussen beeld en geluid aanpassen

Als het geluid niet overeenkomt met de beelden op het tv-scherm, kunt u de vertraging tussen beeld en geluid aanpassen.

De instellingmethode verschilt volgens de ingang.

Raadpleeg de Helpgids voor meer informatie.

## Genieten van multiplexgeluid (AUDIO)

U kunt genieten van multiplexgeluid als het luidsprekersysteem een Dolby Digital-multiplexsignaal ontvangt.

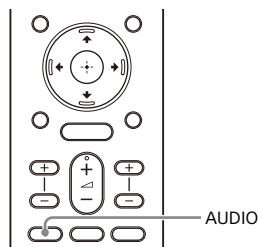

### 1 Druk op AUDIO om de instelling te selecteren.

De instelling verschijnt op het tv-scherm.

Instelling	Beschrijving
[Audio: Main]	Het geluid van de hoofdtaal wordt uitgevoerd.
[Audio: Sub]	Het geluid van de subtaal wordt uitgevoerd.
[Audio: Main/Sub]	Het hoofdgeluid wordt uitgevoerd via de linkerluidspreker en het subgeluid wordt uitgevoerd via de rechterluidspreker.

### Opmerkingen

- Om Dolby Digital-geluid uit te voeren, moet u een tv die compatibel is met eARC of ARC (pagina 18) met behulp van de HDMI-kabel (bijgeleverd) verbinden met de HDMI OUT (TV eARC/ARC)-aansluiting, of een ander apparaat met behulp van een HDMI-kabel (niet bijgeleverd) verbinden met de HDMI IN-aansluiting.
- Als de HDMI IN-aansluiting van uw tv niet compatibel is met eARC of ARC (pagina 18), sluit u de tv met behulp van een optische digitale kabel (niet

bijgeleverd) aan op de TV IN (OPT)-aansluiting om Dolby Digital-geluid uit te voeren.

- De instelling wordt niet weergegeven op het tv-scherm wanneer de ingang TV geselecteerd is. In dat geval kunt u de instelling controleren op het display op het voorpaneel.

## Het dialoogvolume aanpassen terwijl DTS:X-inhoud wordt afgespeeld

Door het dialoogvolume aan te passen kunt u eenvoudig luisteren naar dialogen omdat deze dan opvallen tussen het omgevingsgeluid. Deze functie werkt tijdens het afspelen van inhoud die compatibel is met de dialoogbeheerfunctie DTS:X. De instellingmethode verschilt volgens de ingang.

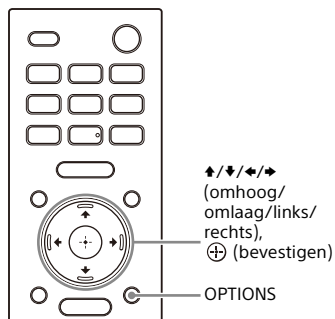

### Bij het bekijken van de tv

- 1 Druk op OPTIONS, gebruik  $\uparrow/\downarrow$  (omhoog/omlaag) om [DIALOG] weer te geven op het display op het voorpaneel en druk vervolgens op  $\oplus$  (bevestigen).**
- 2 Pas het dialoogvolume aan met  $\uparrow/\downarrow$  (omhoog/omlaag) en druk vervolgens op  $\oplus$  (bevestigen).**  
U kunt het volume aanpassen van 0,0 dB tot 6,0 dB in stappen van 1,0 dB.
- 3 Druk op OPTIONS.**  
Het optiemenu op het display op het voorpaneel wordt uitgeschakeld.

## Bij het afspelen van inhoud op een AV-apparaat

- 1 Druk op OPTIONS.**  
Het menu Opties verschijnt op het tv-scherm.
- 2 Selecteer [DTS Dialog Control].**
- 3 Pas het dialoogvolume aan met  $\uparrow/\downarrow$  (omhoog/omlaag) en druk vervolgens op  $\oplus$  (bevestigen).**  
U kunt het volume aanpassen van 0,0 dB tot 6,0 dB in stappen van 1,0 dB.

## Het luidsprekersysteem tegelijk schakelen met een tv

# Het luidsprekersysteem bedienen door het tegelijk te schakelen met een tv (functie Controle voor HDMI)

Wanneer u een tv die compatibel is met de functie Controle voor HDMI aansluit met behulp van een HDMI-kabel, kunt u het luidsprekersysteem tegelijk bedienen met de tv (bv. in-/uitschakelen of het volume regelen).

### De functie Controle voor HDMI

De functie Controle voor HDMI is een functie die het mogelijk maakt om apparaten die via een HDMI-kabel (High-Definition Multimedia Interface) met elkaar verbonden zijn tegelijk te bedienen.

Hoewel deze functie normaal werkt voor apparaten die compatibel zijn met de functie Controle voor HDMI, is het mogelijk dat de functie niet werkt voor apparaten die niet door Sony werden geproduceerd.

## Vorbereidingen treffen om het luidsprekersysteem tegelijk met een tv te schakelen

Schakel de functie Controle voor HDMI in op de tv die met behulp van een HDMI-kabel op het luidsprekersysteem aangesloten is.

De standaardinstelling van de functie Controle voor HDMI van het luidsprekersysteem is [On].

### Tips

- Wanneer u een apparaat zoals een Blu-ray Disc-speler met behulp van een HDMI-kabel aansluit op een tv, schakel dan de functie Controle voor HDMI ervan in.
- Raadpleeg de gebruiksaanwijzing van de tv of Blu-ray Disc-speler om de functie Controle voor HDMI ervan in te schakelen.
- Als u de functie Controle voor HDMI ("BRAVIA" Sync) inschakelt wanneer u een door Sony gefabriceerde tv gebruikt, dan wordt de functie Controle voor HDMI van het luidsprekersysteem ook automatisch ingeschakeld. Als de instellingen voltooid zijn, verschijnt [DONE] op het display op het voorpaneel.

## In- en uitschakelen of het volume regelen met de afstandsbediening van een tv

Wanneer u de tv in-/uitschakelt of het volume ervan regelt met de afstandsbediening ervan, wordt dezelfde handeling uitgevoerd voor het luidsprekersysteem.

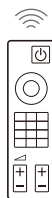

Afstandsbediening van de tv

## Apparaten tegelijk in- of uitschakelen

Wanneer u de tv in- of uitschakelt, wordt het luidsprekersysteem ook automatisch in- of uitgeschakeld.

### Opmerking

Als u het luidsprekersysteem uitschakelt voor u de tv uitschakelt, is het mogelijk dat het luidsprekersysteem de volgende keer wanneer u de tv inschakelt niet automatisch ingeschakeld wordt. Ga in dat geval als volgt te werk:

- Selecteer het luidsprekersysteem als apparaat voor geluidsuitvoer in het menu van de tv.
- Als u een Sony-tv gebruikt, schakel het luidsprekersysteem dan in terwijl de tv ingeschakeld is.

## Volumeregeling

Het geluid van het tv-programma dat u bekijkt, wordt automatisch uitgevoerd door het luidsprekersysteem. U kunt het volume van het luidsprekersysteem aanpassen met de afstandsbediening van de tv.

## Andere schakelfuncties

### Bediening van het menu met de afstandsbediening van de tv

U kunt het menu van het luidsprekersysteem gebruiken door de naam van het luidsprekersysteem te selecteren wanneer u de ingang wijzigt of via het menu Sync van de tv.

### Opmerking

Sommige Sony-tv's beschikken over het menu Sync. Raadpleeg de gebruiksaanwijzing van uw tv om na te gaan of deze ondersteuning biedt voor het menu Sync.

## Taal volgen

Wanneer u de taal voor de schermitems van de tv wijzigt, wordt de taal voor de schermitems van het luidsprekersysteem ook gewijzigd.

## Functie One-Touch Play

Wanneer u inhoud afspeelt op een Blu-ray Disc-speler of "PlayStation®4" enz. die aangesloten is op de tv, worden het

luidsprekersysteem en de tv automatisch ingeschakeld.

### Tip

U kunt de instellingen van Controle voor HDMI wijzigen door  [Setup] - [Advanced Settings] - [HDMI Settings] te selecteren in het menu Home.

# Het luidsprekersysteem bedienen door het tegelijk te schakelen met een tv die compatibel is met de functie "BRAVIA" Sync

"BRAVIA" Sync is een functie die door Sony werd ontwikkeld op basis van de functie Controle voor HDMI. Door apparaten die compatibel zijn met "BRAVIA" Sync (bv. een tv of Blu-ray Disc-speler) met behulp van een HDMI-kabel aan te sluiten, kunt u deze bedienen via gelijktijdige schakeling.

## "BRAVIA" Sync gebruiken

U kunt "BRAVIA" Sync inschakelen door de functie Controle voor HDMI van het Sony-apparaat in te schakelen.

Raadpleeg "Vorbereidingen treffen om het luidsprekersysteem tegelijk met een tv te schakelen" (pagina 44) voor meer informatie over hoe u de functie Controle voor HDMI kunt inschakelen.

## Wat u kunt doen met "BRAVIA" Sync

### Functie Controle voor HDMI

- Apparaten tegelijk in- of uitschakelen (pagina 44)
- Volumeregeling (pagina 45)
- Bediening van het menu met de afstandsbediening van de tv (pagina 45)
- Taal volgen (pagina 45)
- Functie One-Touch Play (pagina 45)

### De functie Home Theatre Control

U kunt het luidsprekersysteem instellen, de ingang omschakelen enz. zonder de ingang TV om te schakelen.

## De instellingen wijzigen

# De helderheid van het display op het voorpaneel en de indicators wijzigen (DIMMER)

U kunt de helderheid van het display op het voorpaneel en de BLUETOOTH-indicator wijzigen. De helderheid van de voedingsindicator voor de optionele subwoofer en achterluidsprekers wordt ook gewijzigd.

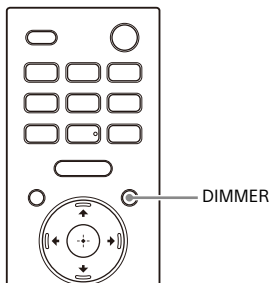

## 1 Druk op DIMMER om de instelling te selecteren.

De instelling verschijnt op het tv-scherm.

Instelling	Beschrijving
[Dimmer: Bright]	Het display op het voorpaneel en de indicators lichten helder op.
[Dimmer: Dark]	Het display op het voorpaneel en de indicators lichten gedempt op.
[Dimmer: Off]	Het display op het voorpaneel en de indicators zijn uitgeschakeld.



## Opmerkingen

- Het display op het voorpaneel en de indicators zijn uitgeschakeld wanneer [Dimmer: Off] geselecteerd is. Ze worden automatisch ingeschakeld als u op een willekeurige knop drukt en worden opnieuw uitgeschakeld als u het luidsprekersysteem ongeveer 10 seconden niet bedient. In bepaalde gevallen is het echter mogelijk dat het display op het voorpaneel en de indicators niet uitgeschakeld worden. In dat geval is de helderheid van het display op het voorpaneel en de indicators gelijk aan [Dimmer: Dark].
- De instelling wordt niet weergegeven op het tv-scherm wanneer de ingang TV geselecteerd is. In dat geval kunt u de instelling controleren op het display op het voorpaneel.

---

## Energie sparen in de stand-bystand

Controleer of u de volgende instellingen hebt doorgevoerd:

-  [Setup] - [Advanced Settings] - [HDMI Settings] - [Standby Through] is ingesteld op [Off].
-  [Setup] - [Advanced Settings] - [System Settings] - [Network/Bluetooth Standby] is ingesteld op [Off].

---

## Easy Setup uitvoeren

U kunt eenvoudig initiële basisinstellingen, luidsprekerinstellingen en netwerkinstellingen voor het luidsprekersysteem configureren door Easy Setup uit te voeren.

- 1 Druk op HOME.**  
Het menu Home wordt weergegeven op het televisiescherm.
- 2 Selecteer  [Setup] - [Easy Setup] in het menu Home.**  
Het scherm [Easy Setup] verschijnt op het tv-scherm.
- 3 Selecteer de gewenste instelling.**
  - [Easy Initial Setup]: hiermee kunt u de initiële basisinstellingen uitvoeren, inclusief luidsprekerinstellingen en netwerkinstellingen.
  - [Easy Sound Setup]: hiermee kunt u de basisluidsprekerinstellingen uitvoeren om het surroundgeluid te optimaliseren voor uw omgeving.
  - [Easy Network Setup]: hiermee kunt u de basisnetwerkinstellingen uitvoeren.
- 4 Volg de instructies op het scherm om de instellingen te configureren.**











# Advanced Settings uitvoeren

## Het menu [Advanced Settings] gebruiken

In het menu [Advanced Settings] kunt u verscheidene aanpassingen aanbrengen aan items zoals beeld en geluid.

- 1 Druk op HOME.**  
Het menu Home wordt weergegeven op het televisiescherm.
- 2 Selecteer  [Setup] - [Advanced Settings] in het menu Home.**  
Het scherm [Advanced Settings] verschijnt op het tv-scherm.
- 3 Selecteer het instellingsitem.**  
Raadpleeg de Helpgids voor meer informatie over de instellingsitems.

Instellingsitem	Beschrijving
 [Speaker Settings]	Hiermee kunt u de luidsprekerinstellingen met betrekking tot de installatie en aansluitingen configureren.
 [Audio Settings]	Hiermee kunt u de audio-uitvoerinstellingen configureren.
 [HDMI Settings]	Hiermee kunt u de HDMI-instellingen configureren.
 [Bluetooth Settings]	Hiermee kunt u gedetailleerde instellingen voor de BLUETOOTH-functie configureren.
 [System Settings]	Hiermee kunt u instellingen met betrekking tot het luidsprekersysteem configureren.
 [Network Settings]	Hiermee kunt u gedetailleerde internetinstellingen configureren.
 [Resetting]	Hiermee kunt u de fabrieksinstellingen van het luidsprekersysteem herstellen.
 [Software Update]	Hiermee kunt u de software van het luidsprekersysteem of de optionele subwoofer/achterluidsprekers updaten.

# De software updaten

Als u de software bijwerkt naar de nieuwste versie, kunt u de nieuwste functies benutten.

Meer informatie over de updatefuncties vindt u op de volgende website:

- Voor klanten in Amerika  
<https://www.sony.com/am/support>
- Voor klanten in Europa  
<https://www.sony.eu/support>
- Voor klanten in Azië, de Stille Oceaan, Oceanië, het Midden-Oosten en Afrika  
<https://www.sony-asia.com/support>

## Opmerkingen

- Het kan tot 20 minuten duren voordat de update voltooid is.
- Om updates via het internet uit te voeren, is er een internetverbinding nodig.
- Tijdens de update mag u het luidsprekersysteem niet in- of uitschakelen, mag u het netsnoer niet loskoppelen, mag u HDMI-kabels niet loskoppelen/aansluiten en mag u het luidsprekersysteem of de tv niet bedienen. Wacht tot de software-update voltooid is.
- Stel  [Setup] - [Advanced Settings] - [Network Settings] - [Auto Update Settings] - [Auto Update] in op [On] als u software-updates automatisch wilt uitvoeren. Afhankelijk van de details van de updates is het mogelijk dat software-updates toch worden uitgevoerd als [Off] geselecteerd is bij [Auto Update]. Raadpleeg de Helpgids voor meer informatie.

## 1 Wanneer u de optionele subwoofer of achterluidsprekers gebruikt, moet u ervoor zorgen dat ze ingeschakeld zijn en verbonden zijn met het luidsprekersysteem.

De voedingsindicator(s) van de optionele subwoofer en/of achterluidspreker(s) licht(en) groen op.

## 2 Druk op HOME.

Het menu Home wordt weergegeven op het televisiescherm.



## 3 Selecteer [Setup] - [Advanced Settings] in het menu Home.

Als het luidsprekersysteem update-informatie detecteert op het netwerk, verschijnen de updatemelding en [Software Update] in het menu Home. Selecteer in dat geval [Software Update] en volg de instructies op het scherm.

## 4 Selecteer [Software Update].

Het scherm [Software Update] verschijnt op het tv-scherm.

## 5 Selecteer het item om te updaten.

Selecteer het update-item uit de volgende items door op / (omhoog/omlaag) en  (bevestigen) te drukken en volg daarna de instructies op het scherm om de software te updaten. Het luidsprekersysteem wordt automatisch opnieuw opgestart wanneer een software-update start. Tijdens een software-update verschijnt [UPDATE] op het display op het voorpaneel. Na de update start het luidsprekersysteem automatisch opnieuw op.

---

## [Network Update]

Hiermee wordt de software bijgewerkt via het beschikbare netwerk. Zorg dat het netwerk met het internet is verbonden.

---

## [USB Update]

Hiermee wordt de software bijgewerkt via een USB-geheugen. Meer informatie over het updaten vindt u in de instructies die weergegeven worden tijdens het downloaden van het updatebestand.

---

## [Wireless Speakers Update]

Hiermee kunt u de software van de optionele subwoofer en achterluidsprekers updaten wanneer de recentste versie van de software van het luidsprekersysteem geïnstalleerd is.

### Opmerkingen

- U kunt [USB Update] uitvoeren door de BLUETOOTH- en  (voeding)-knop op de Bar Speaker gedurende 7 seconden ingedrukt te houden.
- Als het niet lukt om de optionele subwoofer of achterluidsprekers te updaten, plaatst u ze dichterbij de Bar Speaker en probeert u opnieuw te updaten.

# Problemen oplossen

Als het luidsprekersysteem niet correct functioneert, gaat u als volgt te werk.

### 1 Raadpleeg deze gebruiksaanwijzing of de Helpgids om de oorzaak van en oplossing voor dit probleem te vinden.

De probleemoplossingsmethode vindt u terug onder "Problemen oplossen". Raadpleeg de Helpgids voor meer informatie over de functies die niet aan bod komen in de gebruiksaanwijzing.

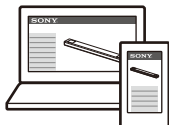

- Voor klanten in Amerika

[https://rd1.sony.net/help/ht/a5000/h\\_uc/](https://rd1.sony.net/help/ht/a5000/h_uc/)



- Voor klanten in andere landen/ regio's

[https://rd1.sony.net/help/ht/a5000/h\\_zz/](https://rd1.sony.net/help/ht/a5000/h_zz/)



### 2 Zoek op de ondersteunings-site van Sony naar de oorzaak van en oplossing voor het probleem.

Op de ondersteunings-site van Sony vindt u de recentste ondersteuningsinformatie en veelgestelde vragen.

- Voor klanten in Amerika  
<https://www.sony.com/am/support>
- Voor klanten in Europa  
<https://www.sony.eu/support>
- Voor klanten in Azië, de Stille Oceaan, Oceanië, het Midden-Oosten en Afrika  
<https://www.sony-asia.com/support>



### 3 Reset het luidsprekersysteem.

Alle instellingen van het luidsprekersysteem worden opnieuw op hun initiële status gezet.



### 4 Als bepaalde problemen blijven optreden, neem dan contact op met de dichtstbijzijnde Sony-handelaar.



## Voeding

### Het lukt niet om het luidsprekersysteem in te schakelen.

- Controleer of het netsnoer stevig is aangesloten.
- Haal het netsnoer uit het stopcontact en sluit het na enkele minuten weer aan.

### Het luidsprekersysteem wordt niet ingeschakeld, zelfs niet wanneer de tv ingeschakeld wordt.

- Stel  [Setup] - [Advanced Settings] - [HDMI Settings] - [Control for HDMI] in op [On]. De tv moet de functie Controle voor HDMI ondersteunen (pagina 44). Meer informatie vindt u in de gebruiksaanwijzing van uw tv.
- Controleer de luidsprekerinstellingen van uw tv. Het luidsprekersysteem wordt gesynchroniseerd met de luidsprekerinstellingen van de tv. Meer informatie vindt u in de gebruiksaanwijzing van uw tv.
- Indien het geluid de vorige keer via de luidsprekers van de tv werd uitgevoerd, wordt het luidsprekersysteem afhankelijk van de tv mogelijk niet tegelijk ingeschakeld wanneer de tv ingeschakeld wordt.

### Het luidsprekersysteem wordt uitgeschakeld wanneer de tv uitgeschakeld wordt.

- Controleer de instelling van  [Setup] - [Advanced Settings] - [HDMI Settings] - [Standby Linked to TV]. Wanneer [Standby Linked to TV] ingesteld is op [On] of [Auto], wordt het luidsprekersysteem automatisch uitgeschakeld wanneer u de tv uitschakelt.

### Het luidsprekersysteem wordt niet uitgeschakeld, zelfs niet wanneer de tv uitgeschakeld wordt.

- Controleer de instelling van  [Setup] - [Advanced Settings] - [HDMI Settings] - [Standby Linked to TV]. Om het luidsprekersysteem ongeacht de gebruikte ingang automatisch uit te schakelen wanneer u de tv uitschakelt, stelt u [Standby Linked to TV] in op [On]. De tv moet de functie Controle voor HDMI ondersteunen (pagina 44). Meer informatie vindt u in de gebruiksaanwijzing van uw tv.

### Het lukt niet om het luidsprekersysteem uit te schakelen.

- Mogelijk staat het luidsprekersysteem in de demomodus. Reset het luidsprekersysteem om de demomodus te annuleren. Houd  (voeding) en - (volume) op de Bar Speaker langer dan 5 seconden ingedrukt (pagina 62).

## Beeld

### Er is geen beeld of het beeld wordt niet correct weergegeven.

- Selecteer de correcte ingang (pagina 26).
- Indien er geen beeld is wanneer de ingang TV geselecteerd is, selecteert u het gewenste tv-kanaal met de afstandsbediening van de tv.
- Indien er geen beeld is wanneer de HDMI-ingang geselecteerd is, drukt u op de afspeeltoets van het aangesloten apparaat.
- Koppel een HDMI-kabel los en sluit deze opnieuw aan. Zorg ervoor dat de kabel goed in de aansluiting gestoken is.
- Als er geen beeld is van het aangesloten apparaat of als het beeld van het aangesloten apparaat niet correct uitgevoerd wordt, wijzigt u de

instelling van  [Setup] - [Advanced Settings] - [HDMI Settings] - [HDMI Signal Format] - [HDMI IN]. Raadpleeg de Helpgids voor meer informatie.

- Het luidsprekersysteem is aangesloten op een invoerapparaat dat niet compatibel is met HDCP (High-bandwidth Digital Content Protection). In dit geval dient u de specificaties van het aangesloten apparaat te controleren.

### **Het beeld op het tv-scherm is vervormd.**

- Mogelijk is er interferentie van de draadloze functie tussen de tv/ andere draadloze apparaten en het luidsprekersysteem opgetreden. Plaats het luidsprekersysteem ver uit de buurt van de tv/andere draadloze apparaten.
- Er is interferentie van de frequentieband tussen het draadloze LAN en de draadloze verbinding van de optionele luidsprekers. Schakel de band van de draadloos-LAN-verbinding van de tv of het apparaat waarop beelden worden weergegeven om naar 2,4 GHz.

### **3D-content van de HDMI IN-aansluiting verschijnt niet op het tv-scherm.**

- Afhankelijk van de televisie of de videoapparatuur kan het zijn dat 3D-content niet wordt weergegeven. Controleer de ondersteunde HDMI-video-indeling. Raadpleeg de Helpgids voor meer informatie.

### **Hogedefinitievideo signalen (4K/60p 4:4:4, 4:2:2 en 4K/60p 4:2:0 10 bit enz.) van de HDMI IN-aansluiting worden niet weergegeven op het tv-scherm.**

- Afhankelijk van de televisie of het videoapparaat is het mogelijk dat hogedefinitievideo signalen (bv. 4K) niet worden weergegeven. Controleer de mogelijkheden en instellingen van uw tv en videoapparaat.



- Wijzig de instelling van  [Setup] - [Advanced Settings] - [HDMI Settings] - [HDMI Signal Format] - [HDMI IN] overeenkomstig het video signaal dat ondersteund wordt door een aangesloten tv of apparaat. Raadpleeg de Helpgids voor meer informatie.

- Wanneer u hogedefinitievideo signalen zoals 4K-video-inhoud die beschermd zijn door auteursrechten afspeelt, moet u het luidsprekersysteem aansluiten op de HDMI-ingang van de tv die ondersteuning biedt voor HDCP2.2 of HDCP2.3. Meer informatie vindt u in de gebruiksaanwijzing van uw tv. Als de HDMI-ingang van de tv die ondersteuning biedt voor HDCP2.2 of HDCP2.3 niet compatibel is met eARC of ARC, verbindt u de optische digitale uitgang van de tv met behulp van een optische digitale kabel met de TV IN (OPT)-aansluiting van het luidsprekersysteem.

### **Het beeld wordt niet over het volledige tv-scherm weergegeven.**

- De hoogte-breedteverhouding op de media ligt vast.

### **De tv voert geen beeld en geluid uit van het apparaat dat aangesloten is op het luidsprekersysteem als het luidsprekersysteem niet ingeschakeld is.**

- Stel op het luidsprekersysteem  [Setup] - [Advanced Settings] - [HDMI Settings] - [Control for HDMI] in op [On] en stel vervolgens [Standby Through] in op [Auto] of [On].
- Schakel het luidsprekersysteem in en wijzig vervolgens de ingang voor het apparaat dat aan het afspelen is.
- Als het systeem aangesloten is op apparaten die niet door Sony geproduceerd zijn maar wel de functie Controle voor HDMI ondersteunen, stelt u  [Setup] -

[Advanced Settings] - [HDMI Settings]  
- [Standby Through] in op [On].

### **HDR-inhoud kan niet worden weergegeven met een hoog dynamisch bereik.**

- Controleer de instellingen van de tv en het aangesloten apparaat. Raadpleeg de gebruiksaanwijzing van uw tv en het aangesloten apparaat.
- Afhankelijk van de instelling van [HDMI Signal Format] is het mogelijk dat een AV-apparaat geen HDR-inhoud kan uitvoeren in HDR-indeling. Wijzig de instelling van  [Setup] - [Advanced Settings] - [HDMI Settings] - [HDMI Signal Format] - [HDMI IN] overeenkomstig de video-indeling die ondersteund wordt door het AV-apparaat. Raadpleeg de Helpgids voor meer informatie.

## **Geluid**

### **Het luidsprekersysteem kan geen verbinding maken met een tv via de BLUETOOTH-functie.**

- Wanneer u het luidsprekersysteem en de tv via een HDMI-kabel met elkaar verbindt, wordt de BLUETOOTH-verbinding verbroken.

### **Het geluid van de tv wordt niet via het luidsprekersysteem uitgevoerd.**

- Controleer het type en de verbinding van een HDMI-kabel, kabel voor modus TV-middenspeaker of optische digitale kabel die verbonden is met het luidsprekersysteem en de tv (pagina 18).
- Koppel de kabels die aangesloten zijn op de tv en het luidsprekersysteem los en sluit ze daarna opnieuw stevig aan. Trek het netsnoer van de tv en het luidsprekersysteem uit het stopcontact en sluit ze vervolgens opnieuw aan.
- Wanneer het luidsprekersysteem en de tv met elkaar verbonden zijn via



een HDMI-kabel, moet u het volgende controleren.

- De HDMI-aansluiting van de aangesloten tv is gemarkeerd met "eARC" of "ARC".
  - De functie Controle voor HDMI van de tv is ingeschakeld.
  - De eARC- of ARC-functie van de tv is ingeschakeld.
  - Het aantal verbonden apparaten die bediend kunnen worden door de functie Controle voor HDMI ligt niet hoger dan de limiet.
  - Op het luidsprekersysteem is  [Setup] - [Advanced Settings] - [HDMI Settings] - [Control for HDMI] ingesteld op [On] en is  [Setup] - [Advanced Settings] - [HDMI Settings] - [TV Audio Input Mode] ingesteld op [Auto].
- Als uw tv niet compatibel met eARC is, stelt u  [Setup] - [Advanced Settings] - [HDMI Settings] - [eARC] in op [Off].
  - Als uw tv niet compatibel is met eARC of ARC, sluit dan een optische digitale kabel aan (pagina 18). Als de tv niet compatibel is met eARC of ARC, zal het geluid van de tv niet uitgevoerd worden via het luidsprekersysteem, zelfs niet als het luidsprekersysteem aangesloten is op de HDMI IN-aansluiting van de tv.
  - Wijzig de ingang van het luidsprekersysteem naar de ingang TV.
  - Verhoog het volume op het luidsprekersysteem of annuleer de geluidsdemping.
  - Als het geluid van een Blu-ray Disc-speler, settopbox, gameconsole enz. die aangesloten is op de tv niet uitgevoerd wordt, sluit u het apparaat aan op de HDMI IN-aansluiting van het luidsprekersysteem en wijzigt u de ingang van het luidsprekersysteem naar de ingang voor het aangesloten apparaat ([HDMI]) (pagina 20).
  - Afhankelijk van de volgorde waarin u de tv en het luidsprekersysteem

inschakelt, is het mogelijk dat het geluid van het luidsprekersysteem gedempt is en dat [MUTING] weergegeven wordt op het display op het voorpaneel van het luidsprekersysteem. Schakel indien dat gebeurt eerst de tv en vervolgens het luidsprekersysteem in.

- Druk op TV/AUDIO SYSTEM op de afstandsbediening om de geluidsuitvoer van de aangesloten tv om te schakelen of de luidsprekerinstelling van uw tv in te stellen op Audiosysteem. Raadpleeg de gebruiksaanwijzing van uw tv om na te gaan hoe u de tv moet instellen.

### **De tv voert geen beeld en geluid uit van het apparaat dat aangesloten is op het luidsprekersysteem als het luidsprekersysteem niet ingeschakeld is.**

- Stel op het luidsprekersysteem  [Setup] - [Advanced Settings] - [HDMI Settings] - [Control for HDMI] in op [On] en stel vervolgens [Standby Through] in op [Auto] of [On].
- Schakel het luidsprekersysteem in en wijzig vervolgens de ingang voor het apparaat dat aan het afspelen is.
- Als het systeem aangesloten is op apparaten die niet door Sony geproduceerd zijn maar wel de functie Controle voor HDMI ondersteunen, stelt u  [Setup] - [Advanced Settings] - [HDMI Settings] - [Standby Through] in op [On].

### **Het geluid wordt zowel via het luidsprekersysteem als via de tv uitgevoerd.**

- Demp het geluid van het luidsprekersysteem of de tv.
- Wanneer u het luidsprekersysteem met behulp van de kabel voor modus TV-middenspeaker verbindt met een tv en  [Setup] - [Advanced Settings] - [Speaker Settings] - [TV Center Speaker Settings] - [TV Center Speaker Mode] instelt op [On], wordt

het middendeel van het geluid van het luidsprekersysteem uitgevoerd via de tv. Raadpleeg de Helpgids voor meer informatie.

### **Het tv-geluid dat via dit luidsprekersysteem wordt uitgevoerd, loopt achter op het beeld.**

- Stel de aanpassingswaarde van de vertraging tussen het beeld en geluid in op 0 msec als deze is ingesteld tussen 25 msec en 300 msec. Raadpleeg de Helpgids voor meer informatie.
- Afhankelijk van de geluidsbron is het mogelijk dat er een tijdsverschil optreedt tussen het geluid en beeld. Als uw tv over een functie beschikt waarmee u het beeld kunt vertragen, kunt u deze gebruiken om aanpassingen door te voeren. Meer informatie vindt u in de gebruiksaanwijzing van uw tv.

### **Het op het luidsprekersysteem aangesloten apparaat produceert geen of slechts een heel zwak geluid.**

- Druk op  (volume) + op de afstandsbediening en controleer het volumeniveau (pagina 12).
- Druk op de afstandsbediening op  (dempen) of  (volume) + om de geluidsdempingsfunctie te annuleren (pagina 12).
- Zorg dat de juiste ingangsbron geselecteerd is. Probeer andere ingangsbronnen door op de ingangsselectieknop op de afstandsbediening (TV/HDMI/USB/BLUETOOTH) te drukken.
- Zorg ervoor dat de stekkers goed in de aansluitingen gestoken zijn.
- Wanneer u inhoud afspeelt die compatibel is met de technologie voor bescherming van auteursrechten (HDCP), wordt er mogelijk geen geluid uitgevoerd via het luidsprekersysteem.



- Wijzig de instelling van  [Setup] - [Advanced Settings] - [HDMI Settings] - [HDMI Signal Format] - [HDMI IN]. Raadpleeg de Helpgids voor meer informatie.

### **Er kan geen surround-effect worden verkregen.**

- Afhankelijk van de combinatie van de instelling van SOUND FIELD (pagina 39) en het ingangssignaal is het mogelijk dat de verwerking van surroundgeluid niet goed werkt. Het surround-effect kan subtiel zijn, afhankelijk van het programma of de disc.
- Om meerkanaalsaudio af te spelen, dient u de instelling voor digitale uitvoer te controleren van het apparaat dat op het luidsprekersysteem is aangesloten. Raadpleeg de gebruiksaanwijzing van het aangesloten apparaat voor meer informatie.

### **Sommige luidsprekers voeren geen geluid uit.**

- Afhankelijk van de combinatie van de instelling van SOUND FIELD (pagina 39) en de geluidsbron is het mogelijk dat sommige luidsprekers geen geluid uitvoeren.

## **Sound Field Optimization**

### **Sound Field Optimization is mislukt.**

- Wanneer u de optionele achterluidsprekers gebruikt, moet u deze rechtop plaatsen zodat de labels op de onderkant van de luidsprekers naar beneden gericht zijn.
- Voer Sound Field Optimization nogmaals uit wanneer er geen omgevingsgeluiden zijn.
- Als de afstand tussen de Bar Speaker en de optionele achterluidsprekers/subwoofer te klein of te groot is, kan Sound Field Optimization niet correct uitgevoerd worden. Pas de afstand tussen de luidsprekers aan en voer

Sound Field Optimization opnieuw uit.

- Als er zich een obstakel tussen de luidsprekers bevindt of als de meetmicrofoon van de luidsprekers gehinderd wordt door een obstakel, kan Sound Field Optimization niet correct uitgevoerd worden. Verwijder eventuele obstakels van tussen of voor de luidsprekers.

## **Aansluiten van USB-apparaten**

### **Het USB-apparaat wordt niet herkend.**

- Probeer het volgende:
  - ① Schakel het luidsprekersysteem uit.
  - ② Verwijder het USB-apparaat en sluit het vervolgens opnieuw aan.
  - ③ Schakel het luidsprekersysteem in.
- Controleer of het USB-apparaat correct is aangesloten op de  (USB)-poort (pagina 32).
- Controleer of het USB-apparaat beschadigd is.
- Zorg dat het USB-apparaat ingeschakeld is.
- Als het USB-apparaat aangesloten is via een USB-hub of -kabel, koppelt u het los en sluit u het rechtstreeks aan op het luidsprekersysteem.
- Wanneer u een WALKMAN® of smartphone aansluit, is het mogelijk dat de interne of externe opslag (bv. een geheugenkaart) ervan niet herkend wordt.

## **Aansluiten van mobiele apparaten**

### **De koppeling kan niet worden uitgevoerd.**

- Breng dit luidsprekersysteem en het BLUETOOTH-apparaat dicht bij elkaar.

- Zorg dat het luidsprekersysteem geen interferentie krijgt van een draadloos-LAN-apparaat, andere 2,4 GHz draadloze apparaten of een magnetron. Als er een apparaat in de buurt staat dat elektromagnetische straling genereert, moet u het apparaat uit de buurt van het luidsprekersysteem zetten.

### **De BLUETOOTH-verbinding kan niet worden gemaakt.**

- Controleer of de BLUETOOTH-indicator van de Bar Speaker brandt (pagina 31).
- Zorg dat het BLUETOOTH-apparaat dat moet worden aangesloten, ingeschakeld is en dat de BLUETOOTH-functie geactiveerd is.
- Breng dit luidsprekersysteem en het BLUETOOTH-apparaat dicht bij elkaar.
- Koppel dit luidsprekersysteem opnieuw met het BLUETOOTH-apparaat. U moet mogelijk de koppeling met dit luidsprekersysteem eerst met behulp van uw BLUETOOTH-apparaat annuleren.
- Koppelinginformatie is mogelijk gewist. Voer de koppelingsprocedure opnieuw uit (pagina 30).

### **Geluid van het aangesloten mobiele BLUETOOTH-apparaat wordt niet uitgevoerd door het luidsprekersysteem.**

- Controleer of de BLUETOOTH-indicator van de Bar Speaker brandt (pagina 31).
- Breng dit luidsprekersysteem en het BLUETOOTH-apparaat dicht bij elkaar.
- Indien een apparaat dat elektromagnetische straling opwekt (bv. een draadloos-LAN-apparaat, andere BLUETOOTH-apparaten of een magnetron) dichtbij staat, moet u dit apparaat verder van het luidsprekersysteem plaatsen.

- Verwijder obstakels tussen het luidsprekersysteem en het BLUETOOTH-apparaat of plaats het luidsprekersysteem verder van het obstakel.
- Verander de plaats van het aangesloten BLUETOOTH-apparaat.
- Verander de draadloos-LAN-frequentie van elke draadloos-LAN-router of pc in de omgeving naar de 5GHz-band.
- Verhoog het volume op het aangesloten BLUETOOTH-apparaat.

## **Een hoofdtelefoon verbinden via BLUETOOTH**

### **De koppeling kan niet worden uitgevoerd.**

- Breng dit luidsprekersysteem en de BLUETOOTH-hoofdtelefoon dicht bij elkaar.
- Zorg dat het luidsprekersysteem geen interferentie krijgt van een draadloos-LAN-apparaat, andere 2,4 GHz draadloze apparaten of een magnetron. Als er een apparaat in de buurt staat dat elektromagnetische straling genereert, moet u het apparaat uit de buurt van het luidsprekersysteem zetten.

### **De BLUETOOTH-verbinding kan niet worden gemaakt.**

- Controleer of de BLUETOOTH-indicator van de Bar Speaker brandt (pagina 31).
- Zorg dat de te verbinden BLUETOOTH-hoofdtelefoon ingeschakeld is en dat de BLUETOOTH-functie geactiveerd is.
- Breng dit luidsprekersysteem en de BLUETOOTH-hoofdtelefoon dicht bij elkaar.
- Koppel dit luidsprekersysteem opnieuw met de BLUETOOTH-hoofdtelefoon. Mogelijk moet u eerst de koppeling van de BLUETOOTH-hoofdtelefoon met dit systeem

annuleren. Zie "De gekoppelde hoofdtelefoons uit de apparatenlijst verwijderen" (pagina 34).

- Koppelinginformatie is mogelijk gewist. Voer de koppelingsprocedure opnieuw uit (pagina 33).

### **Er wordt geen geluid weergegeven via de verbonden BLUETOOTH-hoofdtelefoon.**

- Controleer of de BLUETOOTH-indicator van de Bar Speaker brandt (pagina 31).
- Breng dit luidsprekersysteem en de BLUETOOTH-hoofdtelefoon dichtbij elkaar.
- Indien een apparaat dat elektromagnetische straling opwekt (bv. een draadloos-LAN-apparaat, andere BLUETOOTH-apparaten of een magnetron) dichtbij staat, moet u dit apparaat verder van het luidsprekersysteem plaatsen.
- Verwijder obstakels tussen het luidsprekersysteem en de BLUETOOTH-hoofdtelefoon of plaats het luidsprekersysteem verder van het obstakel.
- Ga met de verbonden BLUETOOTH-hoofdtelefoon naar een andere ruimte.
- Verander de draadloos-LAN-frequentie van elke draadloos-LAN-router of pc in de omgeving naar de 5GHz-band.
- Verhoog het volume op de aangesloten BLUETOOTH-hoofdtelefoon.
- Stel  [Setup] - [Advanced Settings] - [Bluetooth Settings] - [Wireless Playback Quality] in op [LDAC Stable Connection (Auto)] of [SBC Stable Connection (Auto)].
- Mogelijk wordt bepaalde inhoud niet uitgevoerd als gevolg van contentbeveiliging.

## **Afstandsbediening**

### **De afstandsbediening van het luidsprekersysteem werkt niet.**

- Richt de afstandsbediening op de afstandsbedieningssensor van de Bar Speaker (pagina 10).
- Verwijder obstakels tussen de afstandsbediening en het luidsprekersysteem.
- Vervang beide batterijen van de afstandsbediening door nieuwe als deze bijna leeg zijn.
- Zorg ervoor dat u op de juiste knop drukt op de afstandsbediening.

### **De afstandsbediening van de tv werkt niet.**

- Dit probleem kan worden opgelost door de IR-Repeater-functie te activeren. Raadpleeg de Helpgids voor meer informatie.

## **Optionele luidsprekers**

### **De optionele luidspreker produceert geen of slechts een heel zwak geluid.**

- Druk op SW  (subwoofervolume) + op de afstandsbediening om het volume van de subwoofer te verhogen, of druk op REAR  (volume van de achterluidsprekers) + om het volume van de achterluidsprekers te verhogen (pagina 38).
- Controleer de status van de draadloze verbinding bij  [Setup] - [Advanced Settings] - [Speaker Settings] - [Wireless Speaker Settings] - [Check wireless connection].
- Schakel de nachtmodus uit (pagina 40).
- Als u de instelling van  [Setup] - [Advanced Settings] - [Speaker Settings] - [Wireless Speaker Settings] - [RF Channel] wijzigt van [Off] naar

[On], kan het 1 minuut duren voor het geluid wordt uitgevoerd (pagina 25).

- Raadpleeg de gebruiksaanwijzing van de optionele achterluidsprekers/subwoofer.

### **Geluid slaat over of bevat ruis.**

- Indien een apparaat dat elektromagnetische straling opwekt in de buurt is (bv. een draadloos LAN of een magnetron in gebruik), moet u de optionele luidspreker en het luidsprekersysteem verder van dergelijke bronnen plaatsen.
- Als er zich een obstakel tussen de optionele luidspreker en het luidsprekersysteem bevindt, verplaats of verwijder het dan.
- Zet de optionele luidspreker en het luidsprekersysteem zo dicht mogelijk bij elkaar.
- Wijzig de instelling van  [Setup] - [Advanced Settings] - [Speaker Settings] - [Wireless Speaker Settings] - [RF Channel] naar [Off] en vervolgens weer naar [On].
- Schakel de netwerkverbinding van de tv of Blu-ray Disc-speler om van draadloos naar bekabeld.
- Stel  [Setup] - [Advanced Settings] - [Speaker Settings] - [Wireless Speaker Settings] - [Wireless Playback Quality] in op [Connection].

## **Overige**

### **De functie Controle voor HDMI werkt niet goed.**

- Controleer de verbinding met het luidsprekersysteem (pagina 18).
- Schakel de functie Controle voor HDMI van de tv in. Meer informatie vindt u in de gebruiksaanwijzing van uw tv.
- Wacht even en probeer vervolgens opnieuw. Als u het luidsprekersysteem loskoppelt, zal het even duren voordat het bediend kan worden. Wacht minstens 15 seconden en probeer het opnieuw.

→ Zorg ervoor dat de apparaten die op het luidsprekersysteem aangesloten zijn de functie Controle voor HDMI ondersteunen.

- Schakel de functie Controle voor HDMI in van de apparaten die op het luidsprekersysteem aangesloten zijn. Meer informatie vindt u in de gebruiksaanwijzing van uw apparaat.
- Het type en het aantal apparaten dat kan worden bediend met de functie Controle voor HDMI is als volgt beperkt tot de HDMI CEC-standaard:
  - Opname-apparatuur (Blu-ray Disc-recorder, dvd-recorder enz.): tot maximaal 3 apparaten
  - Weergave-apparatuur (Blu-ray Disc-speler, dvd-speler enz.): tot maximaal 3 apparaten (dit luidsprekersysteem gebruikt een ervan)
  - Apparaten met radiofunctie: max. 4 apparaten
  - Audiosysteem (ontvanger/hoofdtelefoon): max. 1 apparaat (gebruikt door dit luidsprekersysteem)

### **[PRTCT] knippert gedurende 5 seconden op het display op het voorpaneel en het luidsprekersysteem wordt uitgeschakeld.**

- Koppel het netsnoer los en controleer of niets de ventilatieopeningen van het luidsprekersysteem blokkeert.

### **[PRTCT], [PUSH], de naam van de luidspreker ([SUB], [RL] of [RR]) en [POWER] knipperen afwisselend op het display op het voorpaneel.**

- Druk op  (voeding) op de overeenstemmende luidspreker ([SUB]: optionele subwoofer, [RL]: optionele linker achterluidspreker, [RR]: optionele rechter achterluidspreker) om deze uit te schakelen. Voor de optionele achterluidspreker koppelt u het netsnoer los en start u vervolgens het

luidsprekersysteem opnieuw op. Voor de optionele subwoofer koppelt u het netsnoer los, controleert u of er niets de ventilatieopeningen van de optionele subwoofer blokkeert en start u vervolgens het luidsprekersysteem opnieuw op. Als ze correct opnieuw verbonden worden, keert de weergave op het display op het voorpaneel terug naar de normale weergave.

**[HIGH], [TEMP] en [ERROR] worden afwisselend gedurende telkens 2 seconden weergegeven op het display op het voorpaneel, daarna wordt [STANDBY] weergegeven op het display op het voorpaneel en vervolgens wordt het luidsprekersysteem uitgeschakeld.**

→ Het luidsprekersysteem raakt oververhit. Druk op  (voeding) om het luidsprekersysteem opnieuw op te starten.

**[BT TX] verschijnt op het display op het voorpaneel.**

→ Stel  [Setup] - [Advanced Settings] - [Bluetooth Settings] - [Bluetooth Mode] in op [Receiver]. [BT TX] verschijnt op het display op het voorpaneel als [Bluetooth Mode] ingesteld is op [Transmitter].

**De sensoren van de tv werken niet goed.**

→ De Bar Speaker blokkeert mogelijk bepaalde sensoren (zoals de helderheidssensor), de afstandsbedieningsontvanger van uw tv, de zender voor 3D-brillen (infrarode transmissie) van een 3D-tv die het infrarood-3D-bril systeem ondersteunt, of draadloze communicatie. Verplaats de Bar Speaker weg van de tv, binnen een bereik waarin deze onderdelen juist werken. Voor de locaties van de sensoren en ontvanger van de

afstandsbediening raadpleegt u de gebruiksaanwijzing van de tv.

**Draadloze functies (draadloos LAN, de BLUETOOTH-functie of de optionele subwoofer/ achterluidsprekers) zijn onstabiel.**

→ Plaats geen andere metalen voorwerpen dan een tv in de buurt van het luidsprekersysteem.

**Er wordt plots muziek afgespeeld die u niet kent.**

→ Mogelijk wordt de voorgeïnstalleerde voorbeeldmuziek afgespeeld. Druk op  (ingangselectie) op de Bar Speaker om het afspelen te stoppen.

**Het luidsprekersysteem kan niet uitgeschakeld worden of [Advanced Settings] kan niet gebruikt worden. / Wanneer u op  (voeding) drukt, verschijnt [.DEMO] op het display op het voorpaneel en kan het luidsprekersysteem niet uitgeschakeld worden.**

→ Mogelijk staat het luidsprekersysteem in de demomodus. Reset het luidsprekersysteem om de demomodus te annuleren (pagina 62). Houd  (voeding) en - (volume) op de Bar Speaker langer dan 5 seconden ingedrukt.

**Het luidsprekersysteem wordt opnieuw opgestart.**

→ Wanneer u verbinding maakt met een tv die een andere resolutie heeft dan het luidsprekersysteem, wordt het luidsprekersysteem mogelijk opnieuw opgestart om de beelduitvoering te resetten.

# Het luidsprekersysteem resetten

Als het luidsprekersysteem nog steeds niet correct werkt, reset u het als volgt.

- 1 Druk op HOME.**  
Het menu Home wordt weergegeven op het televisiescherm.
- 2 Selecteer  [Setup] - [Advanced Settings] in het menu Home.**
- 3 Selecteer [Resetting].**
- 4 Selecteer het menu-item dat u wilt resetten.**
- 5 Selecteer [Start].**

## Om het resetten te annuleren

Selecteer [Cancel] in stap 5.

## Als u niet kunt resetten via het menu Home

- 1 Houd  (voeding) en - (volume) op de Bar Speaker langer dan 5 seconden ingedrukt.**  
De instellingen worden opnieuw op hun initiële status gezet.

### Opmerking

Door te resetten kan de koppeling met de optionele subwoofer en achterluidsprekers verloren gaan. Raadpleeg in dat geval de gebruiksaanwijzing ervan om opnieuw verbinding te maken.

# Specificaties

## Sound Bar (HT-A5000)

### Versterkergedeelte

#### UITGANGSVERMOGEN (nominaal)

Linksvoor + rechtsvoor: 33 W + 33 W (bij 6 ohm, 1 kHz, 1% THD)

#### UITGANGSVERMOGEN (referentie)

Luidsprekerblokken linksvoor/  
rechtsvoor: 50 W (per kanaal bij 6 ohm, 1 kHz)

Luidsprekerblok midden: 50 W (bij 6 ohm, 1 kHz)

Luidsprekerblokken linksboven/  
rechtsboven: 50 W (per kanaal bij 6 ohm, 1 kHz)

Subwooferblokken: 50 W (per kanaal bij 6 ohm, 100 Hz)

Luidsprekerblokken straalvormende tweeter links/straalvormende tweeter rechts: 50 W (per kanaal bij 6 ohm, 15 kHz)

#### Ingangen

HDMI IN\*  
TV IN (OPT)

#### Uitgangen

HDMI OUT (TV eARC/ARC)\*  
S-CENTER OUT

\* De aansluitingen HDMI IN en HDMI OUT (TV eARC/ARC) ondersteunen het HDCP2.2- en HDCP2.3-protocol. HDCP2.2 en HDCP2.3 zijn nieuwe, verbeterde technologieën voor de bescherming van auteursrechten die gebruikt worden om content zoals 4K-films te beschermen.

### HDMI-gedeelte

#### Aansluiting

Type A (19-pins)

### USB-gedeelte

⚡ (USB)-poort: 1 A

Type A (voor het aansluiten van een USB-geheugen)

### Draadloos-LAN-gedeelte

#### Communicatiesysteem

IEEE 802.11 a/b/g/n/ac

#### Frequentieband

2,4 GHz, 5 GHz

### BLUETOOTH-gedeelte

#### Communicatiesysteem

BLUETOOTH-specificatie versie 5.0

#### Uitgang

BLUETOOTH-specificatie

Vermogensklasse 1

#### Maximaal communicatiebereik

In een rechte lijn zonder obstakels ongeveer 30 m<sup>1)</sup>

#### Maximaal aantal te registreren apparaten

9 apparaten

#### Frequentieband

2,4 GHz-band (2,4000 GHz - 2,4835 GHz)

#### Modulatiemethode

FHSS (Freq Hopping Spread Spectrum)

#### Compatibele BLUETOOTH-profielen<sup>2)</sup>

A2DP (Advanced Audio Distribution Profile)

AVRCP (Audio Video Remote Control Profile)

#### Ondersteunde codecs<sup>3)</sup>

SBC<sup>4)</sup>, AAC<sup>5)</sup>, LDAC

#### Transmissiebereik (A2DP)

20 Hz - 40.000 Hz (LDAC-bemonsteringsfrequentie 96 kHz met transmissie van 990 kbps)

20 Hz - 20.000 Hz (bemonsteringsfrequentie 44,1 kHz)

- 1) Het werkelijke bereik varieert afhankelijk van factoren zoals obstakels tussen apparaten, magnetische velden rondom een magnetron, statische elektriciteit, gebruik van draadloze telefoons, ontvangstgevoeligheid, het besturingssysteem, softwaretoepassingen enz.
- 2) BLUETOOTH-standaardprofielen geven het doel aan van de BLUETOOTH-communicatie tussen de apparaten.
- 3) Codec: compressie- en conversieformaat voor het audiosignaal
- 4) Afkorting van Subband Codec
- 5) Afkorting van Advanced Audio Coding

### **Gedeelte luidsprekerblok linksvoor/ rechtsvoor/midden**

Luidspreker

46 mm × 54 mm conustype

Luidsprekersysteem

Akoestische ophanging

### **Gedeelte ingebouwde subwoofer**

Luidspreker

45 mm × 108 mm conustype

Luidsprekersysteem

Bass reflex

### **Gedeelte linker/rechter bovenluidspreker**

Luidspreker

46 mm × 54 mm conustype

Luidsprekersysteem

Akoestische ophanging

### **Gedeelte straalvormende tweeter**

Luidspreker

16 mm met zachte koepel

Luidsprekersysteem

Akoestische buis

### **Algemeen**

Voedingsvereisten

220 V - 240 V AC, 50 Hz/60 Hz

Stroomverbruik

Aan: 86 W

[Network/Bluetooth Standby] - [On]:

minder dan 3 W

[Network/Bluetooth Standby] - [Off]:

minder dan 0,5 W\*

\* Wanneer [Standby Through] is ingesteld op [Off], of [Standby Through] is ingesteld op [Auto] terwijl de aangesloten tv is uitgeschakeld.

Afmetingen\* (ong.) (b/h/d)

1.210 mm × 67 mm × 140 mm

\* Exclusief uitstekende delen

Gewicht (ong.)

6,1 kg

### **Apparaten die u kunt gebruiken om audio te streamen**

- iPhone, iPad of iPod touch met iOS 11.4 of recenter
- Apple TV 4K of Apple TV HD met tvOS11.4 of recenter
- HomePod met iOS 11.4 of recenter

- Mac met iTunes 12.8 of recenter of macOS Catalina
- Pc met iTunes 12.8 of recenter

## **Gedeelte draadloze zender/ontvanger**

Communicatiesysteem

Specificatie voor draadloos geluid versie 4.0

Frequentieband

5 GHz

Modulatiemethode

OFDM

## **Bijgeleverde accessoires**

- Afstandsbediening (1)
- R03-batterij (AAA) (2)
- WANDMONTAGESJABLOON (1)
- HDMI-kabel (4K-, 8K-transmissie ondersteund) (1)
- Kabel voor modus TV-middenspeaker (1)
- Netsnoer (1)
- Wandmontagebeugel (2), schroef (4)
- Beknopte gids
- Gebruiksaanwijzing (dit document)

Ontwerp en specificaties kunnen zonder voorafgaande kennisgeving worden gewijzigd.



# Radiofrequentiebanden en maximaal uitgangsvermogen

	Frequentieband	Maximaal uitgangsvermogen
BLUETOOTH	2.400 - 2.483,5 MHz	< 9,9 dBm
Draadloos LAN	2.400 - 2.483,5 MHz	< 19,9 dBm
	5.150 - 5.250 MHz	< 19,8 dBm
	5.250 - 5.350 MHz	< 19,8 dBm
	5.470 - 5.725 MHz	< 19,8 dBm
	5.725 - 5.850 MHz	< 13,96 dBm
Draadloze luidsprekers	5.150 - 5.250 MHz	< 16 dBm
	5.250 - 5.350 MHz	< 16 dBm
	5.470 - 5.600 MHz	< 16 dBm
	5.650 - 5.725 MHz	< 16 dBm
	5.725 - 5.850 MHz	< 13,9 dBm

# Afspielbare audiobestanden

Codec	Extensie
<b>MP3 (MPEG-1 Audio Layer III)</b>	.mp3
<b>AAC/HE-AAC</b>	.m4a, .aac, .mp4, .3gp
<b>WMA9 Standard</b>	.wma
<b>LPCM</b>	.wav
<b>FLAC</b>	.flac
<b>DSF</b>	.dsf
<b>DSDIFF*</b>	.dff
<b>AIFF</b>	.aiff, .aif
<b>ALAC</b>	.m4a
<b>Vorbis</b>	.ogg
<b>Monkey's Audio</b>	.ape

\* Het luidsprekersysteem speelt geen DST-gecodeerde bestanden af.

## Opmerkingen

- Het is mogelijk dat bepaalde bestanden niet afspelen afhankelijk van het bestandsformaat, de bestandscodering, de opnamekwaliteit of andere omstandigheden.
- Het is mogelijk dat sommige bestanden die werden bewerkt op een pc niet afgespeeld kunnen worden.
- Het is mogelijk dat vooruitspoelen en achteruitspoelen niet beschikbaar zijn voor sommige bestanden.
- Het luidsprekersysteem speelt geen gecodeerde bestanden af zoals DRM.
- Afhankelijk van de naam/metagegevens is het mogelijk dat het luidsprekersysteem een bestand/map niet herkent.
- Het is mogelijk dat bepaalde USB-apparaten niet werken met dit luidsprekersysteem.
- Het luidsprekersysteem kan Mass Storage Class (MSC)-apparaten (zoals een flashgeheugen) herkennen.

## Ondersteunde ingangsaudioformaten

De ondersteunde audioformaten verschillen afhankelijk van de ingangsinstelling van het luidsprekersysteem.

In de onderstaande tabel betekent "○" dat het audioformaat ondersteund wordt en "-" dat het niet ondersteund wordt.

Formaat	HDMI ingang	TV-ingang (eARC)	TV-ingang (ARC)	TV-ingang (OPT)
LPCM 2ch	○	○	○	○
LPCM 5.1ch	○	○	-	-
LPCM 7.1ch	○	○	-	-
Dolby Digital	○	○	○	○
Dolby TrueHD	○	○	-	-
Dolby Digital Plus	○	○	○	-
Dolby Atmos	○	○	-	-
Dolby Atmos - Dolby TrueHD	○	○	-	-
Dolby Atmos - Dolby Digital Plus	○	○	○	-
DTS	○	○	○	○
DTS-ES Discrete 6.1, DTS-ES Matrix 6.1	○	○	○	○
DTS 96/24	○	○	○	○
DTS-HD High Resolution Audio	○	○	-	-
DTS-HD Master Audio	○	○	-	-
DTS:X	○	○	-	-

### Opmerking

De HDMI IN-aansluiting ondersteunt geen audioformaten die kopieerbeveiligingen bevatten, zoals Super Audio CD of DVD-Audio.

## Over BLUETOOTH-communicatie

- BLUETOOTH-apparaten dienen binnen een bereik van ongeveer 10 meter (zonder hindernissen) van elkaar gebruikt te worden. Het effectieve communicatiebereik wordt korter bij de volgende omstandigheden.
  - Als een persoon, metalen object, muur of andere obstructie tussen de apparaten met een BLUETOOTH-verbinding staat
  - Locaties waar een draadloos LAN geïnstalleerd is
  - In de buurt van magnetrons die in gebruik zijn
  - Locaties waar andere elektromagnetische golven optreden
- BLUETOOTH-apparaten en een draadloos LAN (IEEE 802.11 b/g/n) gebruiken dezelfde frequentieband (2,4 GHz). Als u uw BLUETOOTH-apparaat in de buurt van een apparaat gebruikt met draadloos-LAN-mogelijkheid, kan er elektromagnetische storing ontstaan. Dit kan resulteren in lagere gegevensoverdrachtsnelheden of het onvermogen om verbinding te maken. Als dit zich voordoet, dient u de volgende oplossingen te proberen:
  - Gebruik dit luidsprekersysteem op minstens 10 meter afstand van het draadloos-LAN-apparaat.
  - Schakel het draadloos-LAN-apparaat uit als het BLUETOOTH-apparaat binnen 10 meter wordt gebruikt.
  - Installeer dit luidsprekersysteem en het BLUETOOTH-apparaat zo dicht mogelijk bij elkaar in de buurt.
- De radiogolven die dit luidsprekersysteem uitzendt, kunnen storing in de werking van bepaalde medische apparaten veroorzaken. Aangezien deze storing in een defect kan resulteren, dient u altijd in de volgende locaties de voeding van dit luidsprekersysteem en het BLUETOOTH-apparaat uit te schakelen:
  - In ziekenhuizen, vliegtuigen en plaatsen waar ontvlambare gassen aanwezig zijn

– In de buurt van automatische deuren of brandalarmen

- Dit luidsprekersysteem ondersteunt veiligheidsfuncties die aan de BLUETOOTH-specificatie voldoen om tijdens communicatie via BLUETOOTH een veilige verbinding te garanderen. Deze beveiliging kan echter, afhankelijk van de content en andere factoren, niet voldoende zijn, dus wees altijd voorzichtig als u communiceert via BLUETOOTH-technologie.
- Sony kan niet aansprakelijk worden gesteld voor schade of andere verliezen die voortvloeien uit een informatiek tijdens communicatie met BLUETOOTH-technologie.
- BLUETOOTH-communicatie wordt niet per definitie gegarandeerd met alle BLUETOOTH-apparaten die hetzelfde profiel als dit luidsprekersysteem hebben.
- BLUETOOTH-apparaten die met dit luidsprekersysteem verbonden zijn, moeten aan de door Bluetooth SIG, Inc. voorgescreven BLUETOOTH-specificatie voldoen en moeten gecertificeerd zijn. Zelfs als een apparaat voldoet aan de BLUETOOTH-specificatie, kunnen er situaties zijn waarbij de karakteristieken of specificaties van het BLUETOOTH-apparaat het onmogelijk maken om verbinding te maken of tot verschillende bedieningsmethoden, weergaves of bediening kunnen leiden.
- Afhankelijk van het BLUETOOTH-apparaat dat met dit luidsprekersysteem is verbonden, de communicatieomgeving of de omgevingsomstandigheden kan er storing ontstaan of de audio onderbroken worden.

Met alle vragen over of eventuele problemen met het luidsprekersysteem kunt u terecht bij de dichtstbijzijnde Sony-handelaar.

# Voorzorgsmaatregelen

## Veiligheid

- Als een voorwerp of vloeistof in het luidsprekersysteem terecht komt, moet u het luidsprekersysteem loskoppelen en laten nakijken door bevoegde servicetechnici voordat u het weer gebruikt.
- Klim niet op het luidsprekersysteem. U zou immers kunnen vallen en uzelf verwonden, of het luidsprekersysteem zou beschadigd kunnen raken.

## Stroombronnen

- Voordat u het luidsprekersysteem gebruikt, moet u controleren of de werkspanning overeenkomt met de plaatselijke netvoeding. De werkspanning vindt u op het naamplaatje aan de onderkant van de Bar Speaker.
- Als u het luidsprekersysteem langere tijd niet wilt gebruiken, moet u de stekker ervan uit het stopcontact halen. Trek altijd aan de stekker en nooit aan het netsnoer als u het netsnoer uit het stopcontact haalt.
- Een contactpunt van de stekker is om veiligheidsredenen breder dan het andere en past maar op één manier in het stopcontact. Als u de stekker niet volledig in het stopcontact kunt steken, neem dan contact op met een handelaar bij u in de buurt.
- Het netsnoer mag alleen door bevoegde servicetechnici worden vervangen.

## Warm worden

Het luidsprekersysteem kan tijdens gebruik warm worden. Dit duidt niet op een storing. Als u dit luidsprekersysteem doorlopend bij een hoog volume gebruikt, kunnen het achter- en onderpaneel van het luidsprekersysteem na verloop van tijd heet worden. Raak het luidsprekersysteem in dat geval niet aan om brandwonden te voorkomen.

## Plaatsing

- Plaats het luidsprekersysteem niet in de buurt van warmtebronnen of op een plaats waar het is blootgesteld aan direct zonlicht, overmatige hoeveelheden stof of mechanische schokken.
- Plaats geen voorwerpen achter het luidsprekersysteem die de ventilatieopeningen kunnen afsluiten en storingen kunnen veroorzaken.
- Plaats geen andere metalen voorwerpen dan een tv in de buurt van het luidsprekersysteem. Doet u dit wel, dan kunnen de draadloze functies onstabiel zijn.
- Als het luidsprekersysteem wordt gebruikt in combinatie met een televisie, videorecorder of cassettedeck, kan er ruis ontstaan en kan de beeldkwaliteit verslechteren. Plaats in dat geval het luidsprekersysteem verder weg van de tv, de videorecorder of het cassettedeck.
- Wees voorzichtig met het plaatsen van het luidsprekersysteem op speciaal behandelde oppervlakken (met was of olie behandeld, gepolijst enz.). Er kunnen vlekken of verkleuringen optreden.
- Zorg dat u zich niet verwondt aan de hoeken van het luidsprekersysteem.
- Zorg voor 3 cm of meer vrije ruimte onder het luidsprekersysteem wanneer u het aan een muur hangt.
- De luidsprekers van dit luidsprekersysteem zijn niet magnetisch afgeschermd. Leg geen magnetische kaarten op het luidsprekersysteem of in de buurt ervan.

## Werking

Schakel het luidsprekersysteem uit en trek de stekker ervan uit het stopcontact voordat u andere apparaten aansluit.

## Als u kleurafwijking opmerkt op een tv-scherm in de buurt van het toestel

Bij bepaalde tv's is het mogelijk dat u kleurafwijkingen opmerkt.

## Als u kleurafwijking waarneemt...

Schakel het tv-toestel uit en schakel het na 15 tot 30 minuten weer in.

## Als u nog steeds kleurafwijking waarneemt...

Plaats het luidsprekersysteem verder weg van het tv-toestel.

## Reiniging

Reinig het luidsprekersysteem met een zachte, droge doek. Gebruik geen schuursponsje, schuurpoeder of oplosmiddelen, zoals alcohol of benzine.

Met alle vragen over of eventuele problemen met het luidsprekersysteem kunt u terecht bij de dichtstbijzijnde Sony-handelaar.

## Disclaimer betreffende diensten aangeboden door derden

Netwerkdiensten, inhoud en (het besturingssysteem en) de software van dit product kunnen onderhevig zijn aan individuele voorwaarden, ze kunnen op elk willekeurig moment worden gewijzigd, onderbroken of afgevoerd en het is mogelijk dat ze alleen beschikbaar zijn tegen betaling, registratie en/of het doorgeven van creditcardgegevens.

## Opmerkingen over het updaten

Dit luidsprekersysteem kan de software automatisch updaten wanneer het via een draadloos netwerk verbonden is met het internet.

U kunt nieuwe functies toevoegen en het luidsprekersysteem gemakkelijker en veiliger gebruiken door het te updaten.

Als u niet wilt dat de updates automatisch uitgevoerd worden, kunt u deze functie uitschakelen met behulp van Sony | Music Center op uw smartphone of tablet. Het is echter mogelijk dat het luidsprekersysteem de software wegens veiligheidsredenen toch automatisch updatet, zelfs als deze functie uitgeschakeld is. Wanneer deze functie uitgeschakeld is, kunt u de software ook updaten via het configuratiemenu.

Raadpleeg de Helpgids voor meer informatie.

Het luidsprekersysteem kan niet gebruikt worden terwijl de software geüpdatet wordt.

## Auteursrechten en handelsmerken

Dit luidsprekersysteem maakt gebruik van Dolby\* Digital en DTS\*\* Digital Surround System.

\* Geproduceerd onder licentie van Dolby Laboratories. Dolby, Dolby Vision, Dolby Atmos, en het dubbele-D-symbool zijn geregistreerde handelsmerken van Dolby Laboratories Licensing Corporation. Vertrouwelijke ongepubliceerde werken. Copyright © 2012–2020 Dolby Laboratories. Alle rechten voorbehouden.

\*\*Zie <http://patents.dts.com> voor meer informatie over DTS-patenten. Gefabriceerd onder licentie van DTS, Inc. DTS, DTS:X en het DTS:X-logo zijn geregistreerde handelsmerken of handelsmerken van DTS, Inc. in de Verenigde Staten en andere landen. © 2020 DTS, Inc. ALLE RECHTEN VOORBEHOUDEN.

Het merkteken en de logo's met het woord BLUETOOTH® zijn geregistreerde handelsmerken die eigendom zijn van Bluetooth SIG, Inc. en ieder gebruik van dergelijke merktekens door Sony Corporation vindt plaats onder licentie. Andere handelsmerken en handelsnamen zijn van de respectievelijke eigenaren.

De begrippen HDMI, HDMI High-Definition Multimedia Interface en het HDMI-logo zijn handelsmerken of geregistreerde handelsmerken van HDMI Licensing Administrator, Inc. in de Verenigde Staten en andere landen.

Google, Google Play, Google Home en Chromecast built-in zijn handelsmerken van Google LLC. Google Assistant is niet in alle talen en landen/regio's beschikbaar.

Apple, AirPlay, iPad, iPhone en iPod touch zijn handelsmerken van Apple Inc., geregistreerd in de VS en andere landen.

Het gebruik van de Works with Apple-badje betekent dat een accessoire ontworpen is om specifiek te werken met de technologie die geïdentificeerd is in de badge, en gecertificeerd is door de ontwerper om te beantwoorden aan de prestatienormen van Apple.

Het "BRAVIA"-logo is een handelsmerk van Sony Corporation.

WALKMAN® en het WALKMAN®-logo zijn geregistreerde handelsmerken van Sony Corporation.

"PlayStation" is een geregistreerd handelsmerk of een handelsmerk van Sony Interactive Entertainment Inc.

MPEG Layer-3 audiocoderingstechnologie en patenten gelicenseerd door Fraunhofer IIS en Thomson.

Windows Media is een geregistreerd handelsmerk of handelsmerk van Microsoft Corporation in de VS en/of andere landen. Dit product is beschermd door bepaalde intellectueel-eigendomsrechten van Microsoft Corporation. Gebruik of distributie van een dergelijke technologie buiten dit product om is verboden zonder een licentie van Microsoft of een geautoriseerde vertegenwoordiger van Microsoft.

Wi-Fi®, Wi-Fi Protected Access® en Wi-Fi Alliance® zijn geregistreerde handelsmerken van Wi-Fi Alliance.

Wi-Fi CERTIFIED™, WPA™ en WPA2™ zijn handelsmerken van Wi-Fi Alliance.

LDAC™ en het LDAC-logo zijn handelsmerken van Sony Corporation. LDAC is een audiocoderingstechnologie die ontwikkeld werd door Sony en die de transmissie van High-Resolution (Hi-Res) Audio-inhoud mogelijk maakt, zelfs via een BLUETOOTH-verbinding. In tegenstelling tot bij andere BLUETOOTH-compatibele coderingstechnologieën zoals SBC wordt de Hi-Res Audio-inhoud\* niet gedownscaled, en kunnen er met deze

technologie ongeveer drie keer meer gegevens\*\* met een ongeëvenaarde geluidskwaliteit verstuurd worden via een draadloos BLUETOOTH-netwerk door gebruik te maken van een efficiënte codering en een geoptimaliseerde pakketcreatie.

\* Behalve inhoud in DSD-formaat

\*\*Vergeleken met SBC (Subband Coding) wanneer een bitsnelheid van 990 kbps (96/48 kHz) of 909 kbps (88,2/44,1 kHz) geselecteerd is

Dit product bevat software die onderworpen is aan de GNU General Public License ("GPL") of de GNU Lesser General Public License ("LGPL"). Deze bepalen dat klanten het recht hebben om de broncode van de eerder genoemde software te verwerven, te wijzigen en opnieuw te verspreiden volgens de voorwaarden van de eerder genoemde licenties.

Voor meer informatie over de GPL, LGPL en andere softwarelicenties raadpleegt u [Software License Information] onder  [Setup] - [Advanced Settings] - [System Settings] op het product.

Zoals vereist door de GPLv2 (en andere licenties) vindt u een kopie van de relevante broncode terug op <https://oss.sony.net/Products/Linux>

Zoals vereist door de GPLv2 kunt u gedurende een periode van drie jaar na onze laatste levering van dit product de broncode op een fysiek medium van ons verkrijgen door op <https://oss.sony.net/Products/Linux> het formulier in te vullen. Deze aanbieding is geldig voor iedereen die deze informatie ontvangt.

Sony kan vragen in verband met de inhoud van deze broncode niet beantwoorden.

"TRILUMINOS" en het "TRILUMINOS"-logo zijn geregistreerde handelsmerken van Sony Corporation.

De Spotify-software is onderhevig aan licenties van derden. Je vindt deze hier: <https://www.spotify.com/connect/third-party-licenses>.

Spotify en de Spotify-logo's zijn handelsmerken van de Spotify-groep.\*

\* Afhankelijk van het land of de regio is deze functie mogelijk niet beschikbaar.

Alle andere handelsmerken zijn handelsmerken van de respectievelijke eigenaren.



# Index

## Knoppen

AUDIO 41  
BLUETOOTH 30  
DIMMER 47  
NIGHT 40  
SOUND FIELD 39  
VOICE 40

## A

Afstandsbediening 12  
ARC 11  
Audio Return Channel 11  
Audiobestanden 66  
Audioformaat 67

## B

Bekabelde verbinding  
AV-apparaten 20  
Tv 18  
USB-apparaat 32

## BLUETOOTH

-functie 30  
Koppelen 30  
"BRAVIA" Sync 46

## C

Controle voor HDMI 44

## D

Draadloze verbinding  
BLUETOOTH-apparaten 30  
Hoofdtelefoon 33  
Tv 27

DTS Dialog control 42

## E

eARC 11  
Easy Setup 48  
Enhanced Audio Return Channel 11

## G

Geluidsveld 39

## I

Installatie 15  
Instellingen  
Instellingsitem 49  
Resetten 62

## M

Multiplexgeluid 41

## N

Nachtmodus 40

## P

PRTCT 60

## R

Resetten 62

## S

Software-update 50  
Stemmodus 40

## U

USB-apparaat 32

## V

Verbinding  
Zie "Bekabelde verbinding" of  
"Draadloze verbinding"

Volume 38

## W

Wandmontage 15



