

Clavier gaming
INZONE KBD-H75



* Les images du produit montrent la disposition US et la disposition UK comme modèle représentatif de la disposition ISO. La disposition du clavier ISO comprend quatre dispositions linguistiques : UK, DE, FR et NOR.

Modèle: YY2992 / YY2992-1 / YY2992-2 / YY2992-3 / YY2992-4

Commençons à l'utiliser

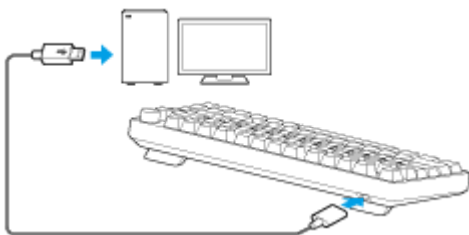

Utilisation du clavier

Utilisez le clavier en le connectant directement à un ordinateur à l'aide du câble USB Type-C.

Utiliser l'ensemble des fonctions et améliorer les performances



Mettre à jour le logiciel de l'ordinateur "INZONE Hub" à la dernière version.
Pour plus d'informations sur "INZONE Hub" se reporter à l'URL suivante.
<https://www.sony.net/inzonehub-support>

KBD-G900 / KBD-G900UK / KBD-G900DE / KBD-G900FR / KBD-G900NO

Veillez noter que ce Guide d'aide a été traduit par un ordinateur. Les traductions automatiques ne sont pas sensibles au contexte et peuvent ne pas correspondre parfaitement à la version en anglais du contenu. Pour afficher la version originale en anglais, sélectionnez English dans [Page de sélection de la langue].

Mise en route

Accessoires fournis

- └ [Éléments fournis](#)

Pièces et commandes

- └ [Emplacement et fonctions des pièces](#)
- └ [À propos du témoin](#)

Utilisation du clavier

[Utilisation du clavier](#)

Personnalisation du clavier

Utilisation de « INZONE Hub »

- └ [Ce que vous pouvez faire avec "INZONE Hub"](#)
- └ [Installation "INZONE Hub"](#)
- └ [Comment maintenir le logiciel à jour \(pour une utilisation confortable du clavier\)](#)

Informations importantes

[Précautions](#)

[Pour éviter toute brûlure ou tout dysfonctionnement lorsque le casque est mouillé](#)

[Licences](#)

[Marques](#)

[Sites Web d'assistance à la clientèle](#)

Dépannage

[Que puis-je faire pour résoudre un problème ?](#)

Raccord

- └ [Impossible de se connecter à un ordinateur.](#)

Fonctionnement

[L'éclairage ne s'allume pas.](#)

[Le clavier ne peut pas être utilisé.](#)

[Le fonctionnement du clavier est instable.](#)

[Un caractère différent de celui défini pour la touche est saisi.](#)

[Le capuchon du clavier s'est détaché.](#)

[Initialisation du clavier pour rétablir les paramètres d'usine](#)

Spécifications

[Spécifications](#)

Clavier gaming
INZONE KBD-H75

Éléments fournis

Après avoir ouvert l'emballage, vérifiez que tous les éléments de la liste sont inclus. Si des éléments sont manquants, contactez l'assistance Sony ou votre revendeur Sony le plus proche.
Les chiffres entre parenthèses indiquent le nombre d'éléments.

Clavier gaming (1)

Câble USB Type-C® (USB-A à USB-C®) (1)

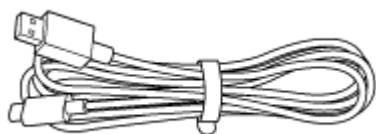

Documents (1 jeu)

Note

- Les pieds en caoutchouc du clavier de jeu sont des consommables. Si les pieds en caoutchouc sont endommagés et doivent être remplacés, contactez le service d'assistance Sony ou votre revendeur Sony le plus proche.

Veillez noter que ce Guide d'aide a été traduit par un ordinateur. Les traductions automatiques ne sont pas sensibles au contexte et peuvent ne pas correspondre parfaitement à la version en anglais du contenu. Pour afficher la version originale en anglais, sélectionnez English dans [Page de sélection de la langue].

Clavier gaming
INZONE KBD-H75

Emplacement et fonctions des pièces

Haut

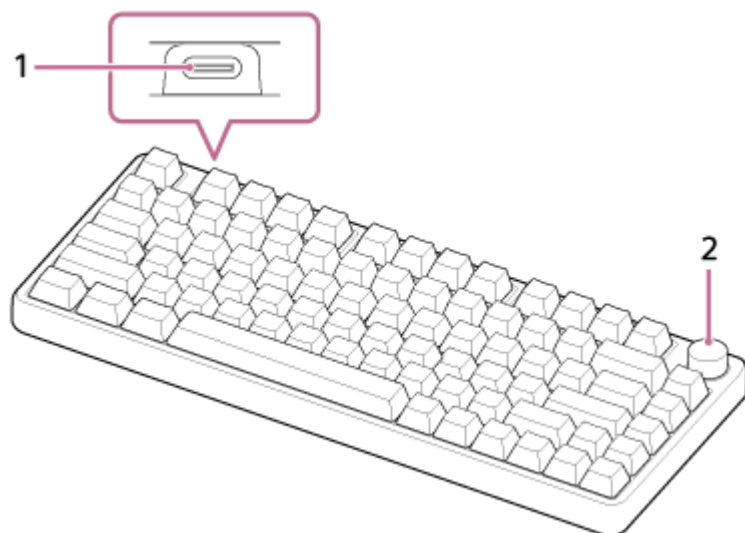

Le fond

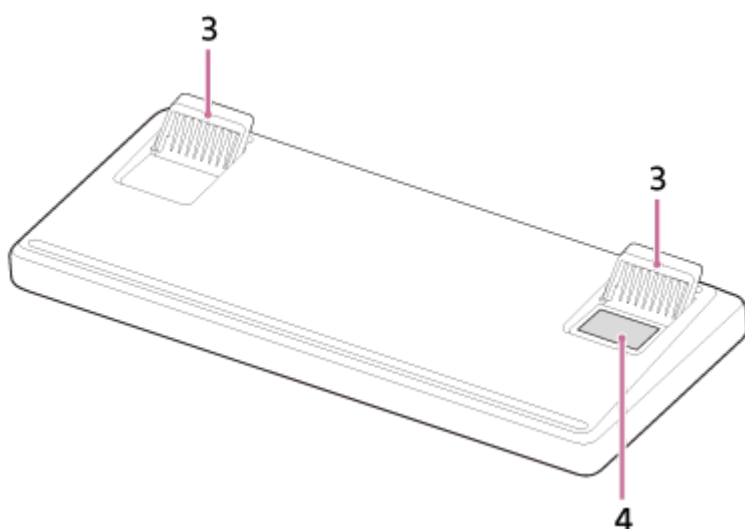

1. Port USB Type-C
Connectez le clavier à un ordinateur à l'aide du câble USB Type-C fourni.
2. Sélecteur de volume
Régler le volume de l'ordinateur.
Appuyez sur le bouton de volume pour couper le son. Appuyez à nouveau sur cette touche pour rétablir le son.
3. Pieds repliables
Les pieds pliants sont repliés lors de l'achat.
4. Numéro de série

● À propos du témoin

Veillez noter que ce Guide d'aide a été traduit par un ordinateur. Les traductions automatiques ne sont pas sensibles au contexte et peuvent ne pas correspondre parfaitement à la version en anglais du contenu. Pour afficher la version originale en anglais, sélectionnez English dans [Page de sélection de la langue].

5-067-452-21(3) Copyright 2025 Sony Corporation

Clavier gaming
INZONE KBD-H75

À propos du témoin

Vous pouvez vérifier divers états du clavier grâce à l'état d'éclairage des touches.

Disposition US :

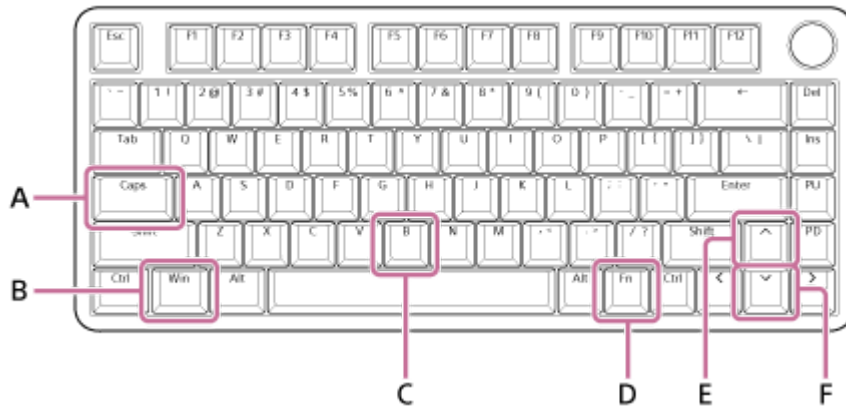

Disposition UK :

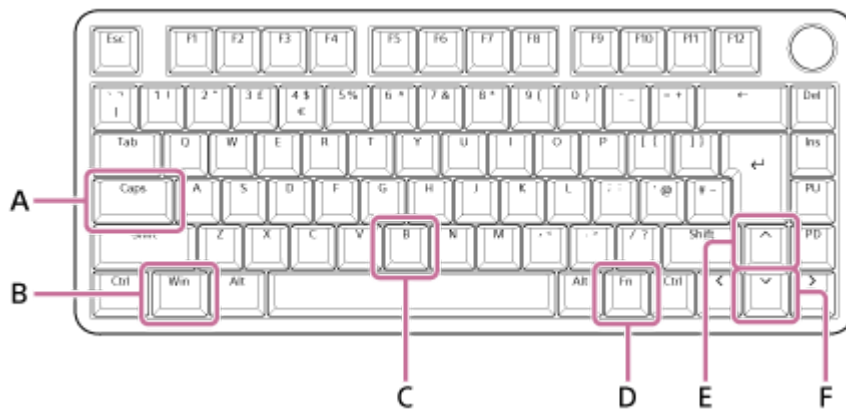

Astuce

- Vous pouvez définir la couleur de l'éclairage qui s'allume ou clignote avec "INZONE Hub".
- La touche Caps (A) est désignée comme la touche Ver dans la présentation FR.

État de l'alimentation

L'illumination est affichée sur l'ensemble de la touche.

- Lorsque le clavier est allumé en se connectant à un ordinateur qui est allumé

État du réglage de l'opération des touches

La touche Caps (A) s'allume. (1)

- Lorsque le verrouillage des majuscules est activé(2)

La touche Fn (D) s'allume. (1)

- Lorsque le verrouillage des fonctions est activé(3)

Autres

Les touches Win (B), Fn (D) et B (C) clignotent lentement à plusieurs reprises.

- Lorsque le mode BIOS est activé(4)

L'ensemble de la touche clignote lentement de façon répétée.

- Mise à jour du logiciel

L'ensemble de la touche clignote 4 fois.

- Lorsque le processus d'initialisation est terminé
Pour plus de détails, voir "[Initialisation du clavier pour rétablir les paramètres d'usine](#)".

(1) Vous pouvez utiliser "INZONE Hub" pour éteindre les lumières. Dans ce cas, désactivez le réglage de l'éclairage.

(2) L'état dans lequel la touche Caps est enfoncée et la saisie alphabétique est toujours fixée en majuscules.

(3) L'état dans lequel la touche Fn est verrouillée en appuyant sur la touche ← tout en maintenant la touche Fn enfoncée.

(4) Le mode qui permet au clavier d'être correctement reconnu par le BIOS de la carte mère héritée.

Pour régler la luminosité de l'éclairage des touches

- Appuyez sur la touche vers le haut (E) tout en maintenant la touche Fn (D)
La lumière sur la touche devient plus brillante à chaque pression.
- Appuyez sur la touche vers le bas (F) tout en maintenant la touche Fn (D)
La lumière sur la touche s'assombrit à chaque pression.

Rubrique associée

- [Utilisation du clavier](#)
- [Comment maintenir le logiciel à jour \(pour une utilisation confortable du clavier\)](#)
- [Initialisation du clavier pour rétablir les paramètres d'usine](#)

Veillez noter que ce Guide d'aide a été traduit par un ordinateur. Les traductions automatiques ne sont pas sensibles au contexte et peuvent ne pas correspondre parfaitement à la version en anglais du contenu. Pour afficher la version originale en anglais, sélectionnez English dans [Page de sélection de la langue].

Clavier gaming
INZONE KBD-H75

Utilisation du clavier

- 1 Connectez le câble USB Type-C fourni (A) au port USB Type-C du clavier.

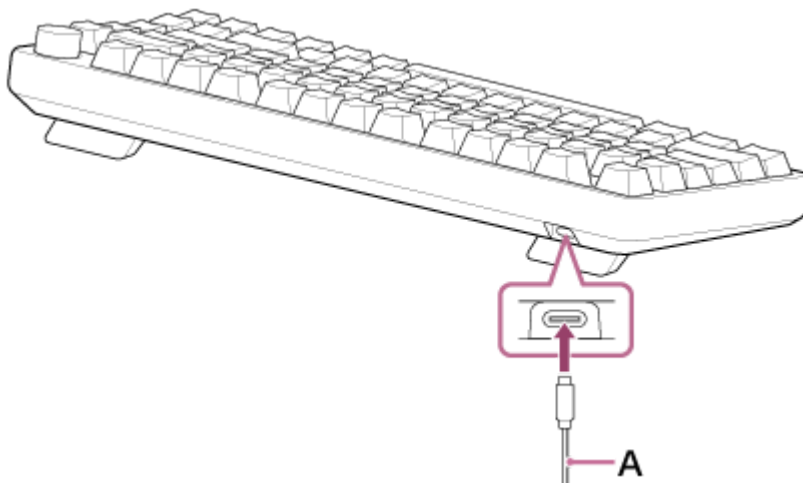

- 2 Branchez le câble USB Type-C qui est connecté au clavier à un port USB d'un ordinateur.

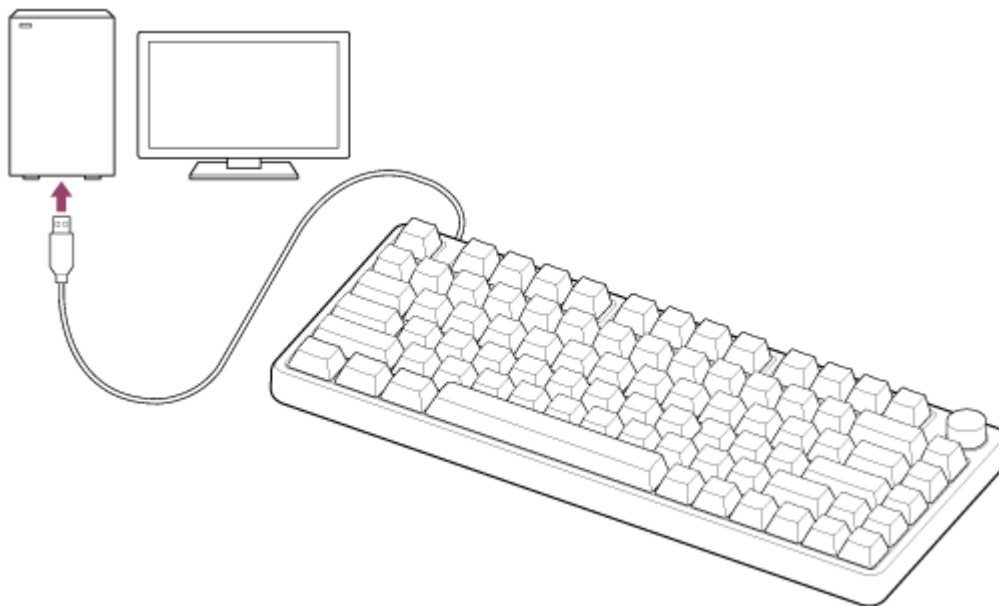

Le clavier est allumé et l'illumination est affichée sur toute la touche.

Opérations au clavier

Utiliser le clavier lorsqu'il est connecté à un ordinateur.

Disposition US :

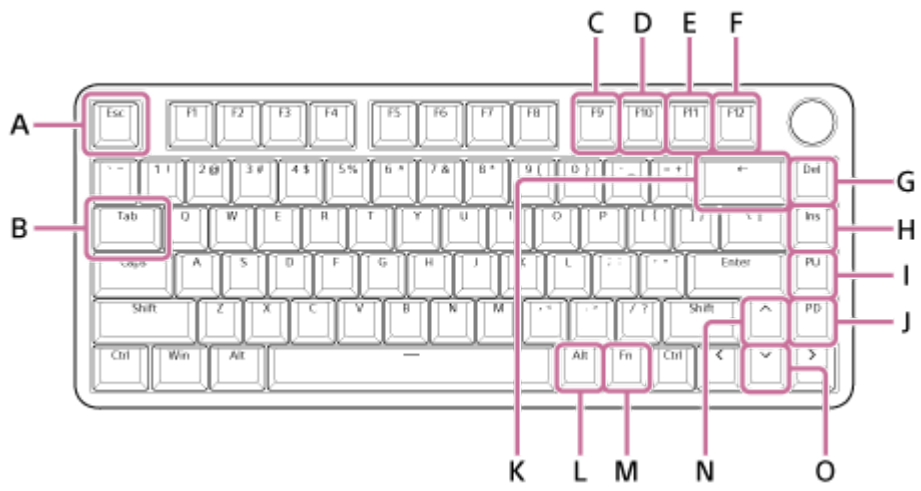

Disposition UK :

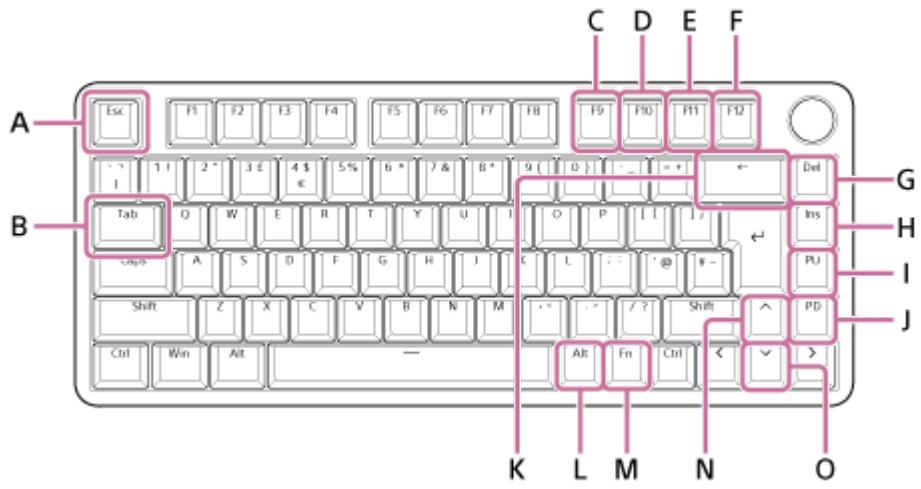

Fonction	Procédure de fonctionnement	Descriptions	Paramètres d'affectation des touches dans "INZONE Hub"
Commutation des opérations de clavier	Appuyez brièvement sur la touche ← (K) tout en maintenant la touche Fn (M) enfoncée.	<p>Verrouillage de la fonction La touche Fn est verrouillée. Vous pouvez utiliser les fonctions attribuées aux touches F1-F12, etc. sans appuyer sur la touche Fn. Appuyer à nouveau pour déverrouiller. La touche Fn s'allume lorsque le verrouillage des fonctions est activé.</p>	Non disponible
	Appuyez brièvement sur la touche Tab (B) tout en maintenant la touche Fn (M) enfoncée.	<p>Profils de commutation Chaque pression permet de faire basculer les profils 1 à 4 dans l'ordre. Les touches F1-F4 s'allument en séquence selon le profil sélectionné.</p>	Non disponible
	Appuyez brièvement sur la touche Esc (A) tout en maintenant la touche Fn (M) enfoncée.	<p>MODE LATENCE ULTRAFABLE Lorsqu'il est activé, il réduit le temps de réponse pour la saisie des touches. Appuyer à nouveau pour annuler. Toutes les touches sont désactivées en MODE LATENCE ULTRAFABLE.</p>	Non disponible
Réglage de la luminosité de l'éclairage principal	Appuyez brièvement sur la touche vers le haut (N) tout en maintenant la touche Fn (M) enfoncée.	La lumière sur la touche devient plus brillante à chaque pression.	Non disponible
	Appuyez brièvement sur la touche vers le bas (O) tout en maintenant la touche Fn (M) enfoncée.	La lumière sur la touche s'assombrit à chaque pression.	Non disponible
Réglage du volume	Tournez la molette de volume dans le sens des aiguilles d'une montre.	Le volume de l'ordinateur est augmenté.	Non disponible
	Tournez la molette de volume dans le sens inverse des aiguilles d'une montre.	Le volume de l'ordinateur est réduit.	Non disponible
	Appuyez sur le bouton de réglage du volume.	Appuyez sur cette touche pour couper le son. Appuyez à nouveau sur cette touche pour rétablir le son.	Non disponible

Fonction	Procédure de fonctionnement	Descriptions	Paramètres d'affectation des touches dans "INZONE Hub"
Fonctionnement de Windows	Appuyez brièvement sur la touche F9 (C) tout en maintenant la touche Fn (M) enfoncée.	Vous pouvez revenir au morceau précédent.	Disponible
	Appuyez brièvement sur la touche F10 (D) tout en maintenant la touche Fn (M) enfoncée.	Vous pouvez lire ou arrêter la chanson en cours.	Disponible
	Appuyez brièvement sur la touche F11 (E) tout en maintenant la touche Fn (M) enfoncée.	Vous pouvez passer à la chanson suivante.	Disponible
	Appuyez brièvement sur la touche F12 (F) tout en maintenant la touche Fn (M) enfoncée.	Vous pouvez couper ou rétablir le son.	Disponible
	Appuyez brièvement sur la touche Del (G) tout en maintenant la touche Fn (M) enfoncée.	Vous pouvez exécuter la fonction de la touche Accueil.	Disponible
	Appuyez brièvement sur la touche Ins (H) tout en maintenant la touche Fn (M) enfoncée.	Vous pouvez exécuter la fonction de la touche Fin.	Disponible
	Appuyez brièvement sur la touche PU (I) tout en maintenant la touche Fn (M) enfoncée.	Vous pouvez exécuter la fonction de la touche Print Screen.	Disponible
	Appuyez brièvement sur la touche PD (J) tout en maintenant la touche Fn (M) enfoncée.	Vous pouvez exécuter la fonction de la touche de verrouillage du défilement.	Disponible
	Appuyez brièvement sur la touche Alt (L) tout en maintenant la touche Fn (M) enfoncée. (La touche Alt (L) est située à gauche de la touche Fn (M).)	Vous pouvez exécuter la fonction de la touche Pause.	Disponible

Astuce

- Vous pouvez attribuer d'autres fonctions à des touches spécifiques en utilisant les paramètres d'affectation des touches de "INZONE Hub". Toutefois, certaines touches, comme celles qui permettent de passer d'une opération à l'autre sur le clavier ou de régler la luminosité de l'éclairage des touches, peuvent toujours être utilisées pour les opérations énumérées dans le tableau ci-dessus.

- La touche Esc (A) est désignée sous le nom de touche ECH pour la présentation FR.

Veillez noter que ce Guide d'aide a été traduit par un ordinateur. Les traductions automatiques ne sont pas sensibles au contexte et peuvent ne pas correspondre parfaitement à la version en anglais du contenu. Pour afficher la version originale en anglais, sélectionnez English dans [Page de sélection de la langue].

5-067-452-21(3) Copyright 2025 Sony Corporation

Clavier gaming
INZONE KBD-H75

Ce que vous pouvez faire avec "INZONE Hub"

Lorsque vous connectez le clavier à un ordinateur sur lequel le logiciel est installé, vous pouvez effectuer les opérations suivantes. "INZONE Hub" est installé, vous pouvez effectuer les opérations suivantes.

- Paramètres d'attribution des touches
- Macro réglages des fonctions
- POINT D'ACTIONNEMENT réglages des fonctions
Vous pouvez définir la profondeur de la saisie de touche. Diminuer la valeur permet une saisie rapide grâce à une légère pression.
- DÉCLENCHEMENT RAPIDE réglages des fonctions
Vous pouvez définir la distance à partir de la position à laquelle la touche est saisie jusqu'à la position à laquelle elle est annulée ou ressaisie. Si la distance est courte, une annulation de saisie ou une ressaisie peuvent être effectuées au moyen d'un mouvement minimal, améliorant ainsi la réponse de commande.
- Réglages d'éclairage
- DÉACTIVER UNE TOUCHE SPÉCIFIQUE réglages des fonctions
- MODE LATENCE ULTRAFABLE réglages des fonctions
- ÉTALONNAGE fonction
- Vérifier et mettre à jour la version du logiciel du clavier
- Gestion des profils (chargement/enregistrement/importation/exportation)
- Régl. synchronisation d'appl.

Pour plus d'informations sur "INZONE Hub" se reporter à l'URL suivante.

<https://www.sony.net/inzonehub-support>

Astuce

- La plage de validité du réglage DÉCLENCHEMENT RAPIDE est indiquée par une bande grise sur "INZONE Hub". Régler le paramètre DÉCLENCHEMENT RAPIDE à une valeur comprise dans la plage valide.

Veillez noter que ce Guide d'aide a été traduit par un ordinateur. Les traductions automatiques ne sont pas sensibles au contexte et peuvent ne pas correspondre parfaitement à la version en anglais du contenu. Pour afficher la version originale en anglais, sélectionnez English dans [Page de sélection de la langue].

Clavier gaming
INZONE KBD-H75

Installation “INZONE Hub”

- 1 Téléchargez le “INZONE Hub”** Téléchargez le logiciel à partir du site d'assistance et installez-le sur votre ordinateur.

Pour plus d'informations, consultez le site Web suivant :

<https://www.sony.net/inzonehub-support>

Système d'exploitation pris en charge :

Windows® 10 ou version ultérieure

- 2 Après l'installation, lancez “INZONE Hub”.**

Veillez noter que ce Guide d'aide a été traduit par un ordinateur. Les traductions automatiques ne sont pas sensibles au contexte et peuvent ne pas correspondre parfaitement à la version en anglais du contenu. Pour afficher la version originale en anglais, sélectionnez English dans [Page de sélection de la langue].

Clavier gaming
INZONE KBD-H75

Comment maintenir le logiciel à jour (pour une utilisation confortable du clavier)

Installez la dernière version du logiciel du clavier en utilisant "INZONE Hub" pour bénéficier de nouvelles fonctions ou pour résoudre un certain nombre de problèmes avec le clavier.

Utilisez toujours le clavier avec le dernier logiciel installé.

Pour plus d'informations sur la dernière version du logiciel du clavier et sur la manière de mettre à jour le logiciel, consultez les informations sur le site web d'assistance.

<https://www.sony.net/inzonehub-support>

Rubrique associée

- [Ce que vous pouvez faire avec "INZONE Hub"](#)

Veillez noter que ce Guide d'aide a été traduit par un ordinateur. Les traductions automatiques ne sont pas sensibles au contexte et peuvent ne pas correspondre parfaitement à la version en anglais du contenu. Pour afficher la version originale en anglais, sélectionnez English dans [Page de sélection de la langue].

Clavier gaming
INZONE KBD-H75

Précautions

À propos du sélecteur de volume

- La molette de volume située dans le coin supérieur droit du clavier peut être utilisée pour régler le volume d'un ordinateur connecté. Vous ne pouvez pas régler le volume sur le casque. Si vous utilisez le Sony Gaming Headset, la molette de volume vous permet de régler le volume du casque à l'aide des touches "INZONE Hub".

À propos du câble USB

- Assurez-vous d'utiliser le câble USB Type-C fourni.
- Lorsque le câble USB Type-C est connecté, n'appliquez pas de force excessive sur la partie de connexion.
- Lors de la connexion ou de la déconnexion du câble USB Type-C, n'appliquez pas de force excessive, par exemple en tirant sur le câble, et connectez ou déconnectez le connecteur directement au port.
- Si le connecteur du câble USB Type-C est déformé, par exemple s'il est plié, cessez immédiatement de l'utiliser.
- Le câble USB Type-C fourni peut se plier en cours d'utilisation, mais cela n'est pas anormal.

Autres remarques

- Le clavier est un appareil de précision. Ne faites pas tomber le clavier, ne le heurtez pas et ne le soumettez pas à des chocs excessifs.
- Essayez la fiche de temps en temps avec un chiffon sec et doux.
- Nettoyez l'extérieur avec un chiffon sec et doux.
 - Pour les taches tenaces, humidifiez un chiffon doux avec de l'eau chaude, puis essuyez-le.
 - Ne pas utiliser de détergents, d'alcool ou d'agents similaires. Ils peuvent entraîner une décoloration ou une détérioration.
 - Pour enlever la poussière, utilisez une brosse douce ou un objet similaire et essuyez doucement.
- N'appliquez pas de poids ou de pression sur le clavier pendant de longues périodes. Cela peut entraîner des déformations. Lorsque vous rangez le clavier, n'appliquez pas de force.
- Si vous ressentez une gêne lors de l'utilisation du clavier, cessez immédiatement de l'utiliser.
- Éviter l'utilisation et le stockage prolongés à des températures élevées et à l'humidité, en particulier à des températures supérieures à 60 °C (140 °F). Cela peut entraîner des défauts.
- Si vous avez d'autres questions ou problèmes, consultez le service d'assistance Sony ou votre revendeur Sony le plus proche.

Veuillez noter que ce Guide d'aide a été traduit par un ordinateur. Les traductions automatiques ne sont pas sensibles au contexte et peuvent ne pas correspondre parfaitement à la version en anglais du contenu. Pour afficher la version originale en anglais, sélectionnez English dans [Page de sélection de la langue].

Clavier gaming
INZONE KBD-H75

Pour éviter toute brûlure ou tout dysfonctionnement lorsque le casque est mouillé

Sur les performances du clavier en matière d'étanchéité

Le clavier n'est pas résistant à l'eau. Si de l'eau ou des corps étrangers pénètrent dans le clavier, cela peut entraîner une brûlure ou un dysfonctionnement.

Évitez les situations telles que les suivantes et veillez à ne pas exposer le clavier à l'humidité ou à la saleté.

- Toucher le clavier sans se sécher les mains après avoir fait le ménage dans la cuisine ou s'être lavé les mains dans les toilettes.



- Toucher le clavier avec des mains moites ou utiliser le clavier dans des situations où il peut être trempé de sueur.



- Renverser une boisson en mangeant ou en buvant.

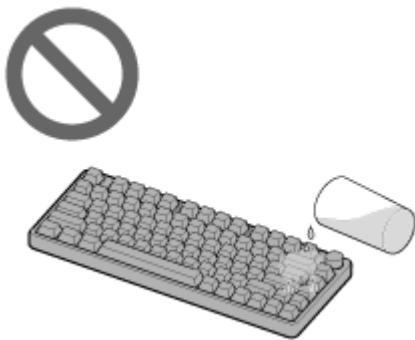

Si le clavier est mouillé ou si de l'eau pénètre dans le clavier

L'utilisation d'un clavier mouillé peut entraîner des brûlures ou des dysfonctionnements. En cas de projection d'eau, prendre les mesures suivantes.

1. Déconnectez le câble USB de type C.

2. Retourner le clavier pour éliminer l'eau qu'il contient.

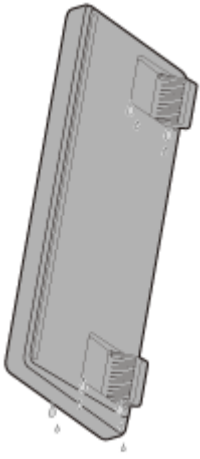

3. Placez un chiffon sec, etc. sous le port USB Type-C jusqu'à ce qu'il n'y ait plus d'eau qui sorte de l'intérieur.

4. Essuyez tout le clavier avec un chiffon, etc.

5. Laissez le clavier sur un chiffon doux, etc. dans un endroit aéré et ombragé jusqu'à ce qu'il soit complètement sec.

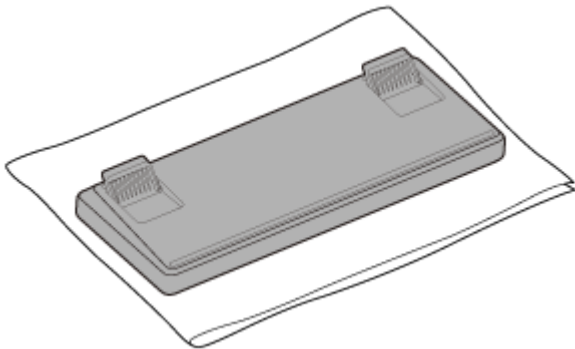

Consultez le service d'assistance Sony ou le revendeur Sony le plus proche.

Si le clavier fonctionne mal en raison d'un liquide renversé, il sera réparé moyennant des frais, même si la période de garantie du fabricant est en cours. Si vous avez souscrit une garantie étendue auprès d'un magasin ou d'un détaillant Sony au moment de l'achat, vérifiez les détails de la garantie.

Veuillez noter que ce Guide d'aide a été traduit par un ordinateur. Les traductions automatiques ne sont pas sensibles au contexte et peuvent ne pas correspondre parfaitement à la version en anglais du contenu. Pour afficher la version originale en anglais, sélectionnez English dans [Page de sélection de la langue].

Clavier gaming
INZONE KBD-H75

Licences

- Les services proposés par des tiers peuvent être modifiés, suspendus ou clôturés sans avis préalable. Sony n'assume aucune responsabilité dans ce genre de situation.
- Les services réseau, le contenu et le (système d'exploitation et le) logiciel de ce produit peuvent être soumis à des conditions générales individuelles et modifiés, interrompus ou suspendus à tout moment et ils peuvent aussi nécessiter des frais, inscription et informations de carte de crédit.

Veillez noter que ce Guide d'aide a été traduit par un ordinateur. Les traductions automatiques ne sont pas sensibles au contexte et peuvent ne pas correspondre parfaitement à la version en anglais du contenu. Pour afficher la version originale en anglais, sélectionnez English dans [Page de sélection de la langue].

Clavier gaming
INZONE KBD-H75

Marques

- Microsoft et Windows sont des marques déposées ou des marques de Microsoft Corporation aux États-Unis et/ou dans d'autres pays.
- USB Type-C® et USB-C® sont des marques commerciales déposées d'USB Implementers Forum.
- Sony et INZONE sont des marques commerciales déposées de Sony Group Corporation ou de ses sociétés affiliées.
- Toutes les autres marques et marques déposées sont des marques ou des marques déposées de leurs détenteurs respectifs. Les symboles ™ et ® n'apparaissent pas dans ce manuel.

Veillez noter que ce Guide d'aide a été traduit par un ordinateur. Les traductions automatiques ne sont pas sensibles au contexte et peuvent ne pas correspondre parfaitement à la version en anglais du contenu. Pour afficher la version originale en anglais, sélectionnez English dans [Page de sélection de la langue].

Clavier gaming
INZONE KBD-H75

Sites Web d'assistance à la clientèle

Pour les clients aux États-Unis, au Canada et en Amérique latine :

<https://www.sony.com/am/support>

Pour les clients en Europe :

<https://www.sony.eu/support>

Pour les clients en Chine :

<https://service.sony.com.cn>

Pour les clients dans d'autres pays et régions :

<https://www.sony-asia.com/support>

Veuillez noter que ce Guide d'aide a été traduit par un ordinateur. Les traductions automatiques ne sont pas sensibles au contexte et peuvent ne pas correspondre parfaitement à la version en anglais du contenu. Pour afficher la version originale en anglais, sélectionnez English dans [Page de sélection de la langue].

Clavier gaming
INZONE KBD-H75

Que puis-je faire pour résoudre un problème ?

Avant toute demande de réparation, vérifiez à nouveau les éléments suivants.

- Retirez le câble USB type-C du port USB de votre ordinateur, puis réinsérez-le.
- Redémarrer l'ordinateur.
Vous pouvez peut-être résoudre certains problèmes en redémarrant l'ordinateur.
- Initialisation du clavier pour rétablir les paramètres d'usine
Les paramètres de profil, etc. sont rétablis aux valeurs par défaut.
- Recherchez des informations concernant le problème sur le site web de l'assistance à la clientèle.

Si le problème persiste, consultez le service d'assistance Sony ou le revendeur Sony le plus proche.

Rubrique associée

- [Sites Web d'assistance à la clientèle](#)
- [Initialisation du clavier pour rétablir les paramètres d'usine](#)

Veillez noter que ce Guide d'aide a été traduit par un ordinateur. Les traductions automatiques ne sont pas sensibles au contexte et peuvent ne pas correspondre parfaitement à la version en anglais du contenu. Pour afficher la version originale en anglais, sélectionnez English dans [Page de sélection de la langue].

Clavier gaming
INZONE KBD-H75

Impossible de se connecter à un ordinateur.

- Assurez-vous d'utiliser le câble USB Type-C fourni.
 - Vérifiez que le câble USB Type-C est inséré aussi fermement que nécessaire.
 - Connectez le câble USB Type-C directement à un ordinateur et non via un hub USB.
 - Déconnectez le câble USB Type-C d'un port USB de l'ordinateur et reconnectez-le à un autre port USB.
 - Redémarrez l'ordinateur et reconnectez le câble USB de type C.
 - Si les solutions susmentionnées ne donnent aucun résultat, reportez-vous aux instructions suivantes.
 1. Éteindre l'ordinateur.
 2. Déconnectez le câble USB de type C et reconnectez-le.
 3. Mettez l'ordinateur sous tension.
 - Initialiser le clavier.
-

Rubrique associée

- [Utilisation du clavier](#)
- [Le fonctionnement du clavier est instable.](#)
- [Initialisation du clavier pour rétablir les paramètres d'usine](#)

Veillez noter que ce Guide d'aide a été traduit par un ordinateur. Les traductions automatiques ne sont pas sensibles au contexte et peuvent ne pas correspondre parfaitement à la version en anglais du contenu. Pour afficher la version originale en anglais, sélectionnez English dans [Page de sélection de la langue].

Clavier gaming
INZONE KBD-H75

L'éclairage ne s'allume pas.

- Lorsque l'option MODE LATENCE ULTRAFaIBLE est réglé sur on, l'éclairage ne s'allume pas. Appuyez sur la touche Echap tout en maintenant la touche Fn enfoncée, ou réglez MODE LATENCE ULTRAFaIBLE sur désactivé dans l'écran des paramètres du système sur "INZONE Hub".
- Le réglage de la luminosité pour les paramètres d'éclairage peut être réduit. Appuyez sur la touche vers le haut tout en maintenant la touche Fn enfoncée, ou augmentez la luminosité à partir de l'écran des paramètres d'éclairage sur "INZONE Hub".
- Vérifiez les paramètres d'éclairage sur "INZONE Hub" et assurez-vous que le mode est réglé sur autre chose qu'éteint.

Si le problème n'est pas résolu, voir [Le fonctionnement du clavier est instable](#).

Rubrique associée

- [Le fonctionnement du clavier est instable](#).

Veillez noter que ce Guide d'aide a été traduit par un ordinateur. Les traductions automatiques ne sont pas sensibles au contexte et peuvent ne pas correspondre parfaitement à la version en anglais du contenu. Pour afficher la version originale en anglais, sélectionnez English dans [Page de sélection de la langue].

Clavier gaming
INZONE KBD-H75

Le clavier ne peut pas être utilisé.

- Assurez-vous d'utiliser le câble USB Type-C fourni.
 - Vérifiez que le câble USB Type-C est inséré aussi fermement que nécessaire.
 - Connectez le câble USB Type-C directement à un ordinateur et non via un hub USB.
 - Déconnectez le câble USB Type-C d'un port USB de l'ordinateur et reconnectez-le à un autre port USB.
 - Redémarrez l'ordinateur et reconnectez le câble USB de type C.
 - Si les solutions susmentionnées ne donnent aucun résultat, reportez-vous aux instructions suivantes.
 1. Éteindre l'ordinateur.
 2. Déconnectez le câble USB de type C et reconnectez-le.
 3. Mettez l'ordinateur sous tension.
 - Initialiser le clavier.
-

Rubrique associée

- [Le fonctionnement du clavier est instable.](#)
- [Initialisation du clavier pour rétablir les paramètres d'usine](#)

Veillez noter que ce Guide d'aide a été traduit par un ordinateur. Les traductions automatiques ne sont pas sensibles au contexte et peuvent ne pas correspondre parfaitement à la version en anglais du contenu. Pour afficher la version originale en anglais, sélectionnez English dans [Page de sélection de la langue].

Clavier gaming
INZONE KBD-H75

Le fonctionnement du clavier est instable.

- Assurez-vous d'utiliser le câble USB Type-C fourni.
- Déconnectez le câble USB Type-C d'un port USB d'un ordinateur, attendez quelques secondes, puis reconnectez-le.
- Déconnectez le câble USB Type-C et le clavier, attendez quelques secondes, puis reconnectez-les.
- Essayez de vous connecter à un autre port USB si l'ordinateur en possède un autre.
- Connectez le clavier directement à l'ordinateur et non à un concentrateur USB.
- La présence d'un corps étranger dans l'espace entre les touches peut faire en sorte que la touche reste enfoncée lorsqu'elle est actionnée. Vérifier qu'aucun objet ne se trouve dans l'espace entre les touches restées enfoncées. En cas de présence d'un corps étranger, retirez-le avec précaution.
- Si un système d'exploitation autre que le système d'exploitation pris en charge est utilisé, utilisez le système d'exploitation pris en charge.
Certains logiciels peuvent ne pas être compatibles en fonction du logiciel utilisé.
- Lorsque vous jouez à des jeux sur un ordinateur, ce problème peut être résolu en fermant les applications ou les fenêtres inutiles, ou en redémarrant l'ordinateur.
- Initialiser le clavier.

Rubrique associée

- [Utilisation du clavier](#)
- [Initialisation du clavier pour rétablir les paramètres d'usine](#)

Veillez noter que ce Guide d'aide a été traduit par un ordinateur. Les traductions automatiques ne sont pas sensibles au contexte et peuvent ne pas correspondre parfaitement à la version en anglais du contenu. Pour afficher la version originale en anglais, sélectionnez English dans [Page de sélection de la langue].

Clavier gaming
INZONE KBD-H75

Un caractère différent de celui défini pour la touche est saisi.

- Si les paramètres de langue du clavier de votre ordinateur diffèrent de la disposition des touches du clavier, il se peut que les touches ne fonctionnent pas correctement. Dans ce cas, réglez les paramètres de langue du clavier de votre ordinateur en conséquence.

Veillez noter que ce Guide d'aide a été traduit par un ordinateur. Les traductions automatiques ne sont pas sensibles au contexte et peuvent ne pas correspondre parfaitement à la version en anglais du contenu. Pour afficher la version originale en anglais, sélectionnez English dans [Page de sélection de la langue].

Clavier gaming
INZONE KBD-H75

Le capuchon du clavier s'est détaché.

- Si le capuchon se détache et ne peut être installé correctement, ne le forcez pas et consultez le service d'assistance Sony ou le revendeur Sony le plus proche.

Note

- Si les conditions suivantes sont jugées applicables à la suite de l'inspection effectuée à la réception du clavier, celui-ci peut être réparé moyennant des frais. Veuillez comprendre cela à l'avance.
 - Si vous ne parvenez pas à installer le capuchon de clavier vous-même
 - Si vous endommagez ou déformez une pièce lors de l'installation du capuchon de clavier par vous-même
 - Si le clavier ou les composants du clavier sont endommagés ou déformés
 - En cas de perte du clavier ou des composants du capuchon de clavier

Veillez noter que ce Guide d'aide a été traduit par un ordinateur. Les traductions automatiques ne sont pas sensibles au contexte et peuvent ne pas correspondre parfaitement à la version en anglais du contenu. Pour afficher la version originale en anglais, sélectionnez English dans [Page de sélection de la langue].

Clavier gaming
INZONE KBD-H75

Initialisation du clavier pour rétablir les paramètres d'usine

Si le clavier ne fonctionne pas correctement, initialiser le clavier.

- 1 **Déconnectez de l'ordinateur le câble USB Type-C qui est connecté au clavier.**

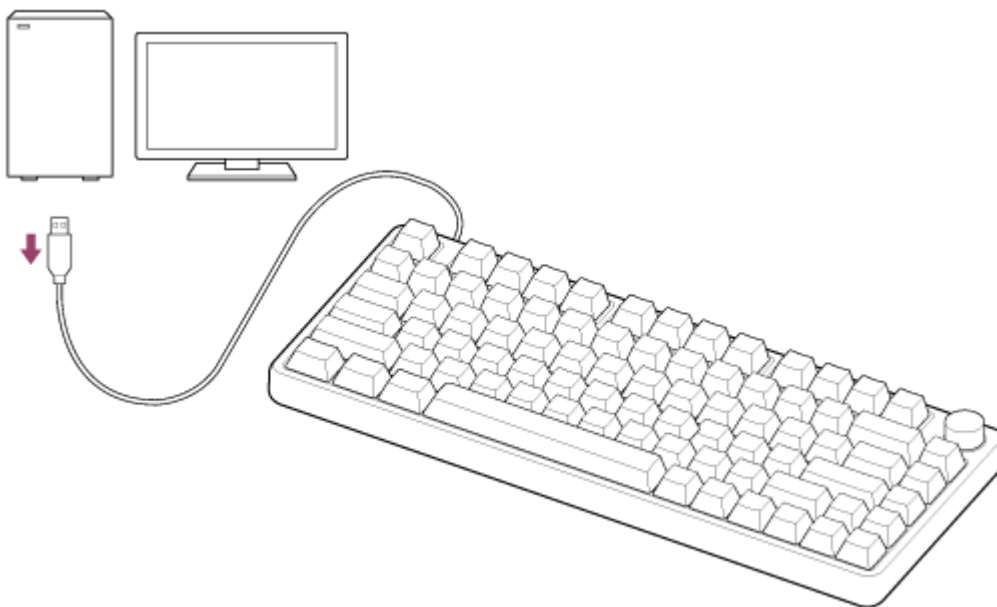

- 2 **Tout en maintenant les touches Esc et F4 enfoncées, connectez le câble USB Type-C branché au clavier à un port USB de l'ordinateur.**

Les touches Esc et F4 doivent être maintenues enfoncées pendant environ 5 secondes.

Lorsque l'initialisation est terminée, la touche entière clignote quatre fois.

Initialiser tous les paramètres du clavier aux valeurs d'usine par défaut.

Si le clavier ne fonctionne pas correctement même après l'initialisation, consultez le service d'assistance Sony ou votre revendeur Sony le plus proche.

Veillez noter que ce Guide d'aide a été traduit par un ordinateur. Les traductions automatiques ne sont pas sensibles au contexte et peuvent ne pas correspondre parfaitement à la version en anglais du contenu. Pour afficher la version originale en anglais, sélectionnez English dans [Page de sélection de la langue].

Clavier gaming
INZONE KBD-H75

Spécifications

Clavier gaming

Taille :

75 % sans clé de voûte

Disposition des touches:

YY2992 : Disposition US

YY2992-1 : Disposition UK

YY2992-2 : Disposition DE

YY2992-3 : Disposition FR

YY2992-4 : Disposition NOR

Type de connexion :

Câblés

Interface :

USB 2.0

Connecteur :

USB Type-C

Source d'alimentation:

Conforme avec l'alimentation par le bus USB (5 V, 500 mA)

Système d'exploitation compatible:

Windows 10 ou version ultérieure

Température de fonctionnement:

0 °C à 40 °C (32 °F à 104 °F)

Type d'interrupteur :

Interrupteurs magnétiques

Taux de sondage :

8 000 Hz

Les clés de voûte :

Capuchons de touches PBT double injection

Clé des médias :

Sélecteur de volume

Fonction de mémoire embarquée :

Soutenu

Logiciels pris en charge :

INZONE Hub

Dimensions :

Environ 318,8 mm × 37,5 mm × 132,3 mm (12,56 po × 1,48 po × 5,21 po) (largeur × hauteur × profondeur)

Masse:

YY2992: 810 g (28,58 oz)

YY2992-1 / YY2992-2 / YY2992-3 / YY2992-4: 820 g (28.93 oz)

La conception et les spécifications peuvent être modifiées sans préavis.

Veuillez noter que ce Guide d'aide a été traduit par un ordinateur. Les traductions automatiques ne sont pas sensibles au contexte et peuvent ne pas correspondre parfaitement à la version en anglais du contenu. Pour afficher la version originale en anglais, sélectionnez English dans [Page de sélection de la langue].

5-067-452-21(3) Copyright 2025 Sony Corporation