

**Pioneer**

Mode d'emploi

---

AV RECEIVER

**VSX-835**

**VSX-835DAB**

## Table des matières

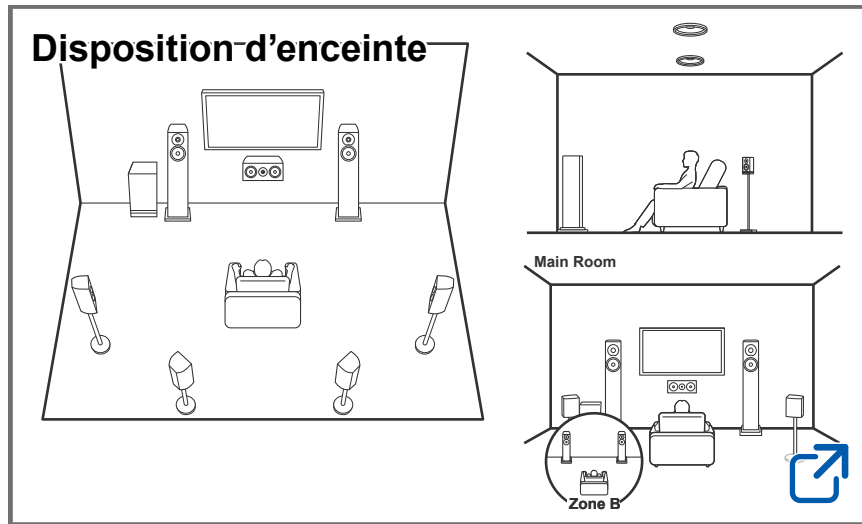

## Mise à jour du micrologiciel



## Dépannage



## Informations supplémentaires

Fonctionnalités etc. publiées dans les mises à jour du micrologiciel

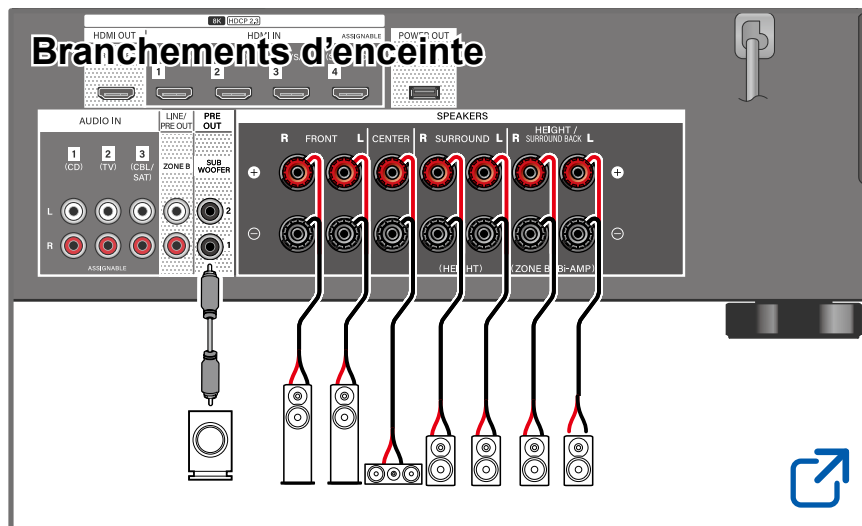

## Réduction de la consommation d'énergie en mode Veille

Lorsque les fonctions suivantes sont activées, la consommation d'énergie en mode veille augmente. Pour réduire la consommation d'énergie en mode veille, vérifiez chaque réglage et configurez les fonctions sur "Off".

- HDMI CEC ( →[p87](#) )
- HDMI Standby Through ( →[p87](#) )
- USB Power Out at Standby ( →[p90](#) )

Contenu détaillé (page suivante)



<b>Avant de démarrer la procédure</b>	<b>6</b>
<b>Mise à jour du micrologiciel</b>	<b>7</b>
Mise à jour des informations du micrologiciel	7
Vérification de la version du micrologiciel de cet appareil	7
Procédure de mise à jour du micrologiciel	7
<b>Nom des pièces</b>	<b>9</b>
Panneau frontal	9
Afficheur	11
Panneau arrière	12
Télécommande	14
<b>Saisie des caractères</b>	<b>16</b>

## Disposition d'enceinte

La pièce d'écoute et la disposition d'enceinte	18
Système 3.1	19
Système 5.1	20
Système 7.1	21
Système 3.1.2	22
Système 5.1.2	23

## Installation d'enceintes

Configuration des enceintes	24
-----------------------------	----

## Branchements d'enceinte

Enceintes pouvant être utilisées avec cet appareil et câbles de connexion	30
Raccorder le caisson de basse	31

## Raccordements

<b>Remarques à propos des raccordements des câble HDMI</b>	<b>44</b>
Raccordements	44
<b>Raccorder le téléviseur</b>	<b>45</b>
Vers un téléviseur ARC/eARC	45
Vers un téléviseur non compatible ARC	45
<b>Raccorder les appareils de lecture</b>	<b>47</b>
Raccordements à BD/DVD et GAME avec des prises HDMI	47
Raccorder un appareil Audio	48
<b>Branchement d'un amplificateur intégré ou d'un émetteur (ZONE B)</b>	<b>49</b>
<b>Brancher les antennes</b>	<b>50</b>
<b>Branchement du cordon d'alimentation</b>	<b>51</b>
<b>Lecture</b>	
<b>Commandes de base</b>	<b>53</b>
Mise sous tension	53
Sélection d'une source à lire	53



Réglage du volume	54
En utilisant la fonction de liaison (HDMI CEC)	54
Changement d'affichage	55
<b>Mode d'écoute</b>	<b>56</b>
Sélection d'un mode d'écoute	56
<b>Lecture BLUETOOTH®</b>	<b>57</b>
<b>Écoute de la radio</b>	<b>58</b>
Écoute de la radio AM/FM (AM : Modèles nord-américains, taiwanais, moyen-orientaux, australiens et asiatiques)	58
Pour utiliser le RDS (Modèles européens, moyen-orientaux, australiens et asiatiques)	60
Écoute de la radio numérique DAB (modèles européens uniquement)	61
Préréglage d'une station de radio	62
<b>Ajuster la tonalité</b>	<b>63</b>
<b>AV Adjust</b>	<b>64</b>
<b>Lecture ZONE B</b>	<b>66</b>
Raccordements	66
Lecture	67
<b>Pour utiliser PERSONAL PRESET</b>	<b>68</b>

## Configuration

<b>Menu configuration</b>	<b>70</b>
Liste des menus	70
Input/Output Assign	72
Speaker	76
MCACC	80
Audio Adjust	82
Source	85
Hardware	87
Miscellaneous	91
<b>Configuration initiale avec l'assistant de démarrage automatique</b>	<b>93</b>
Commandes	93
1. Speaker Setup	94
2. ARC Setup	94
3. Full Auto MCACC	95
<b>Dépannage</b>	
Avant de démarrer la procédure	97
Lorsque l'appareil fonctionne de façon irrégulière	98
Dépannage	99



# Appendice

---

Disposition d'enceinte et Modes d'écoute sélectionnables	108
Formats d'entrée et Modes d'écoute sélectionnables	110
Les effets du mode d'écoute	114
Combinaisons d'enceintes	119
<b>Caractéristiques générales</b>	<b>120</b>



# Avant de démarrer la procédure

## ■ Ce que contient la boîte

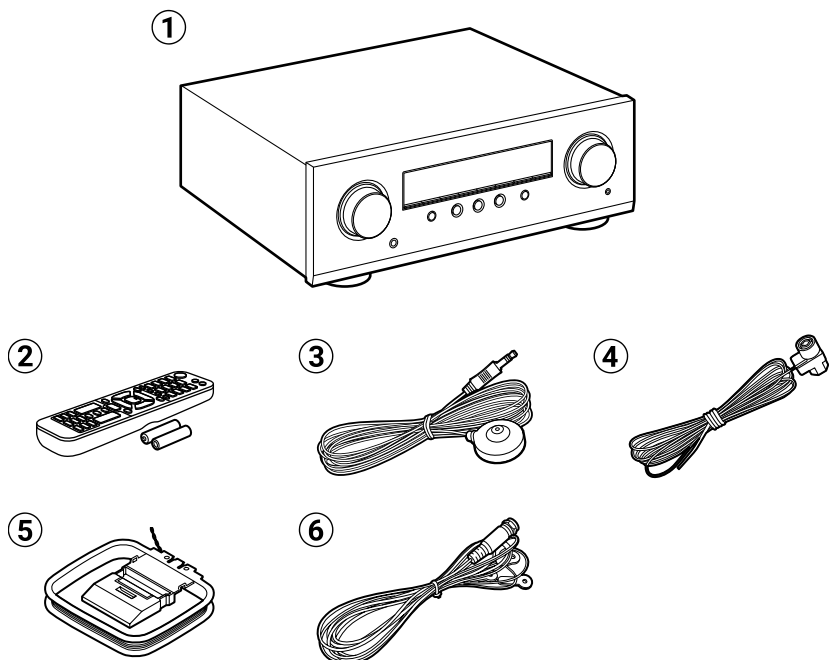

- ① Appareil principal (1)
- ② Télécommande (RC-971R) (1), piles (AAA/R03) (2)
- ③ Microphone de configuration d'enceintes (1)
  - Utilisé durant la configuration initiale.
- ④ Antenne FM intérieure (Modèles nord-américains, taïwanais, moyen-orientaux, australiens et asiatiques) (1)
- ⑤ Antenne cadre AM (Modèles nord-américains, taïwanais, moyen-orientaux, australiens et asiatiques) (1)
- ⑥ Antenne DAB/FM (Modèles européens) (1)
  - Guide de Configuration Initiale (1)

\* Ce document est un mode d'emploi en ligne. Il n'est pas fourni avec le produit.

## ■ Remarque

- Raccordez des enceintes ayant une valeur d'impédance comprise entre 4  $\Omega$  et 16  $\Omega$ .
- Le cordon d'alimentation doit être connecté uniquement lorsque toutes les autres connexions sont effectuées.
- Nous déclinons toute responsabilité concernant des dommages résultant d'une connexion à des équipements fabriqués par d'autres sociétés.
- Les détails concernant la mise à jour du micrologiciel seront publiés sur notre site internet et par d'autres moyens à une date ultérieure.
- Les illustrations de ce mode d'emploi représentent les modèles nord-américains sauf indication contraire.
- Les spécifications et l'aspect peuvent changer sans préavis.



# Mise à jour du micrologiciel

**Avertissement** : Le programme et la documentation en ligne qui l'accompagne vous sont fournis pour une utilisation à vos propres risques.

Notre société ne sera pas tenue responsable et vous n'aurez aucun recours en dommages et intérêts pour toute réclamation de quelque nature que ce soit concernant votre utilisation du programme ou la documentation en ligne qui l'accompagne, quelle que soit la théorie juridique et si délictuelle ou contractuelle.

En aucun cas, notre société est tenue responsable envers vous ou un tiers pour tous dommages spéciaux, indirects, accessoires ou consécutifs de toute nature, y compris, mais sans s'y limiter, à la compensation, le remboursement ou des dommages et intérêts en raison de la perte de profits, présents ou futurs, perte de données, ou pour toute autre raison que ce soit.

## Mise à jour des informations du micrologiciel

Pour connaître la dernière version du micrologiciel ainsi que son contenu, visitez le site Web.

## Vérification de la version du micrologiciel de cet appareil

Pour vérifier la version du micrologiciel de votre produit, appuyez sur la touche  HOME de la télécommande et consultez "Miscellaneous" - "Firmware Update" - "Version" ( → [p92](#) ).

## Procédure de mise à jour du micrologiciel



La mise à jour peut prendre environ 20 minutes. Les réglages existants sont conservés.

### Mise à jour via USB

- Sauvegardez uniquement les données mises à jour sur le périphérique de stockage USB. Supprimez toutes les autres données.
- Lors d'une mise à jour du micrologiciel, ne pas effectuer les choses suivantes :
  - Débrancher et rebrancher les câbles, le périphérique de stockage USB, le micro de configuration d'enceinte ou le casque, ou effectuer toute action sur l'appareil comme couper l'alimentation
- Préparez un périphérique de stockage USB de 1 Go ou plus. Le format des périphériques de stockage USB supporte les formats de système de fichier FAT16 ou FAT32.
  - Le support inséré dans un lecteur de carte USB pourrait ne pas être utilisé pour cette fonction.
  - Les périphériques de stockage USB dotés des fonctions de sécurité ne sont pas pris en charge.
  - Les concentrateurs USB et les périphériques USB dotés de la fonction de concentrateur ne sont pas pris en charge. Ne branchez pas ces périphériques à l'appareil.
- Si le protocole "HDMI CEC" est réglé sur "On", réglez-le sur "Off".
  - Appuyez sur la touche  HOME. Puis, sélectionnez "Hardware" - "HDMI", appuyez sur ENTER, sélectionnez "HDMI CEC" et sélectionnez "Off".
  - \* En fonction du périphérique de stockage USB ou de son contenu, le chargement peut prendre du temps, le contenu pourrait ne pas être chargé correctement, ou bien le courant pourrait ne pas être correctement fourni.
  - \* Notre société ne pourra en aucun cas être tenue pour responsable de la perte ou de l'endommagement des données, ou bien de la défaillance de mémoire survenue lors de l'utilisation d'un périphérique de stockage USB. Veuillez prendre note de ceci avant toute utilisation.
  - \* Les descriptions peuvent être différentes de l'affichage à l'écran mais cela ne changera pas les commandes ni les fonctions.



## Mise à jour

1. Connectez le périphérique de stockage USB à votre PC.
2. Téléchargez le fichier du micrologiciel sur votre ordinateur depuis le site Web de notre société et décompressez-le.  
Les fichiers du micrologiciel sont nommés de la manière suivante.  
PIOAVR\*\*\*\*\_R\*\*\*\*.zip  
Décompressez le fichier sur votre PC. Le nombre de fichiers et de dossiers décompressés varie en fonction du modèle.
3. Copiez tous les fichiers et dossiers décompressés dans le dossier racine du périphérique de stockage USB.
  - Assurez-vous de copier les fichiers décompressés.
4. Branchez le périphérique de stockage au port USB de cet appareil.
  - Si un adaptateur secteur est fourni avec le périphérique de stockage USB, branchez l'adaptateur secteur et utilisez-le avec une prise électrique.
  - Si le périphérique de stockage USB a été partitionné, chaque section sera considérée comme étant un périphérique indépendant.
5. Mettez cet appareil sous tension et attendez environ 20 secondes.
6. Appuyez sur la touche  HOME de la télécommande, sélectionnez "Miscellaneous" - "Firmware Update" - "Update via USB" dans l'ordre avec les touches du curseur puis appuyez sur ENTER.
  - Si "Firmware Update" n'est pas disponible à la sélection, attendez que le système ait redémarré.
  - "Update via USB" ne sera pas disponible à la sélection si l'appareil a déjà le dernier micrologiciel.
7. Appuyez sur ENTER avec "Update" sélectionné, et lancez la mise à jour. "Completed!" s'affiche lorsque la mise à jour est terminée.
  - Vérifiez la progression sur l'afficheur de l'appareil.
  - Lors de la mise à jour, ne mettez pas le périphérique de stockage USB hors tension, ne le débranchez ou rebranchez pas.
8. Débranchez le périphérique de stockage USB de l'appareil.
9. Appuyez sur la touche  STANDBY/ON de l'appareil principal pour mettre l'appareil en mode veille. Le processus est terminé et votre micrologiciel est mis à jour à la dernière version.
  - N'utilisez pas la touche  STANDBY/ON de la télécommande.

## Si un Message d'erreur s'affiche

Si une erreur se produit, "\*-\*-\* Error!" apparaît sur l'afficheur de l'appareil. ("\*" représente un caractère alphanumérique.) Consultez les descriptions suivantes et vérifiez.

### Code d'erreur

- \*-01, \*-10 :  
Le périphérique de stockage USB n'est pas reconnu. Vérifiez si le périphérique de stockage USB ou le câble USB est bien inséré dans le port USB de l'appareil.  
Branchez le périphérique de stockage USB à une source d'alimentation externe s'il dispose de sa propre alimentation.
- \*-05, \*-13, \*-20, \*-21 :  
Le fichier du micrologiciel n'est pas présent dans le dossier racine du périphérique de stockage USB, ou le fichier du micrologiciel est destiné à un autre modèle. Essayez à nouveau à partir du téléchargement du fichier du micrologiciel.
- Autres :  
Après avoir débranché la fiche d'alimentation une fois, insérez-la dans la prise, puis répétez le processus depuis le début.





# Nom des pièces

## Panneau frontal

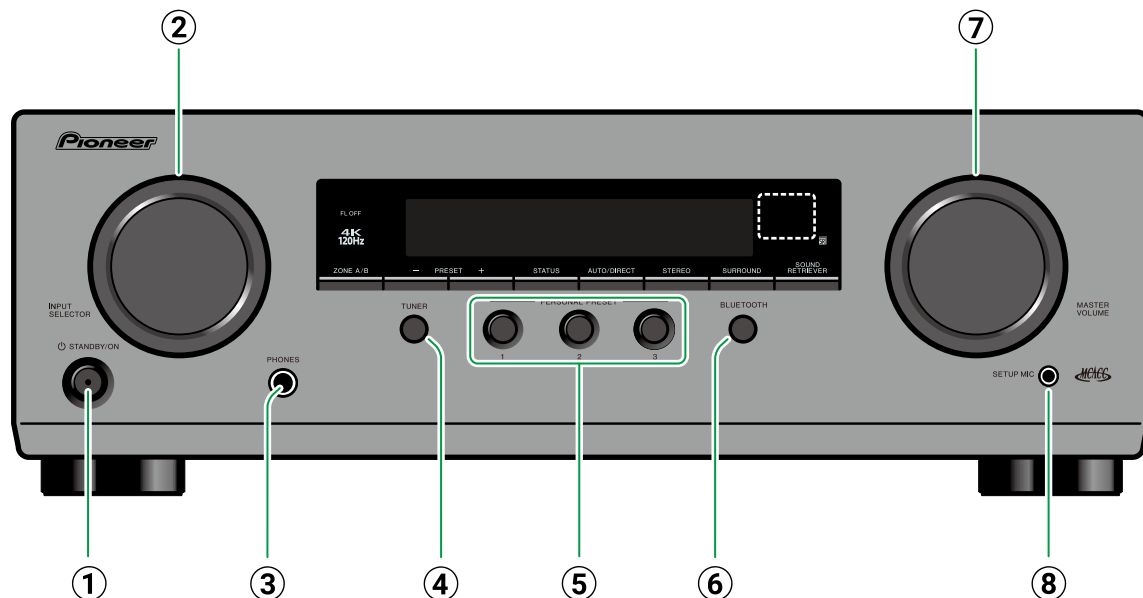

- ⑦ **MASTER VOLUME**
- ⑧ **Prise SETUP MIC** : Permet de brancher le micro de configuration d'enceinte fourni. ( → [p80](#), [p95](#) )

- ① **Touche  STANDBY/ON**
- ② **Molette INPUT SELECTOR** : Permet de passer sur l'entrée à lire.
- ③ **Prise PHONES**: Permet de brancher un casque avec une fiche standard (ø1/4" / 6,3 mm).
- ④ **Touche TUNER\*1 / Touche DAB/FM\*2** : Permet de changer l'entrée à lire pour "TUNER". En outre, appuyer plusieurs fois sur cette touche permet de commuter l'entrée entre "AM"\*1, "FM" et "DAB"\*2.

\*1 Modèles nord-américains, taiwanais, moyen-orientaux, australiens et asiatiques

\*2 Modèles européens

- ⑤ **Touches PERSONAL PRESET 1/2/3** : Enregistre les conditions de réglage actuelles telles que le sélecteur d'entrée, le mode d'écoute, etc. ou charge les réglages enregistrés. ( → [p68](#) )
- ⑥ **Touche BLUETOOTH** : Permet de changer l'entrée à lire pour "BLUETOOTH".



## Panneau frontal

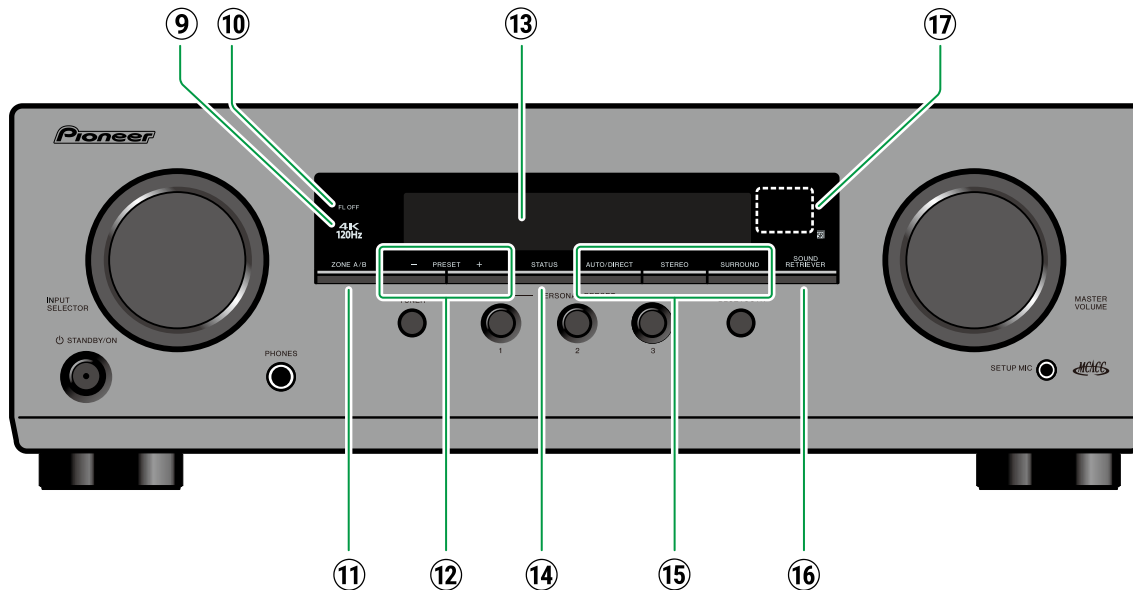

⑨ **Témoin 4K 120Hz** : S'allume lorsque des signaux vidéo sortent en 4K 120Hz.

⑩ **Témoin FL OFF** : S'allume lorsque l'afficheur est éteint en appuyant plusieurs fois sur la touche DIMMER de la télécommande.

⑪ **Touche ZONE A/B** : Permet de sélectionner une destination pour la sortie du son parmi "ZONE A", "ZONE B" et "ZONE A+B". ( →p66)

⑫ **Touche PRESET +/-** : Permet de sélectionner des stations de radio prédéfinies mémorisées

lorsque TUNER est utilisé. ( →p62)

⑬ **Afficheur** ( →p11)

⑭ **Touche STATUS** : Permet de changer les informations sur l'afficheur et est utilisé pour actionner le RDS (Modèles européens, moyen-orientaux, australiens et asiatiques). ( →p60)

⑮ **Touche mode d'écoute** : Appuyez sur "AUTO/DIRECT", "SURROUND" ou sur "STEREO" pour changer le mode d'écoute. ( →p56)

⑯ **Touche SOUND RETRIEVER** : Permet d'activer/

désactiver la fonction Sound Retriever qui sert à améliorer la qualité du son compressé.

⑰ **Capteur de la télécommande** : Reçoit les signaux de la télécommande.

- La portée du signal de la télécommande est d'environ 16'5 m, à un angle de 20° de l'axe perpendiculaire et à un angle de 30° de chaque côté.



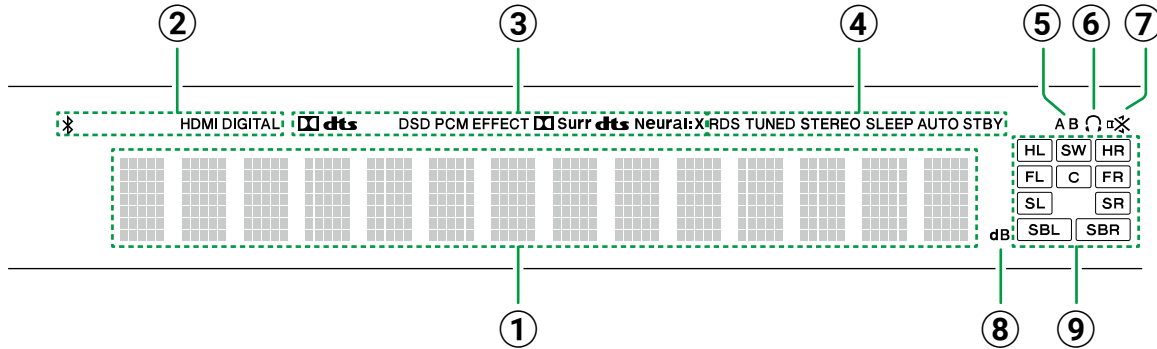

- ① Affiche différentes informations sur les signaux d'entrée.
- ② S'allume dans les conditions suivantes.  
 \* : Connecté par BLUETOOTH.  
**HDMI** : Les signaux HDMI sont transmis et l'entrée HDMI est sélectionnée.  
**DIGITAL** : Des signaux numériques entrent et l'entrée numérique est sélectionnée.
- ③ S'allume en fonction du type de l'entrée du signal audio numérique et du mode d'écoute.

- ④ S'allume dans les conditions suivantes.  
**RDS** (Modèles européens, moyen-orientaux, australiens et asiatiques) : Lors de la réception de la diffusion RDS.  
**TUNED** : Lors de la réception des radios DAB (modèles européens)/AM (modèles nord-américains, taiwanais, moyen-orientaux, australiens et asiatiques)/FM  
**STEREO** : Lors de la réception en FM stéréo.  
**SLEEP** : La minuterie de veille est réglée.

( →p90)

**AUTO STBY**: Auto Standby est réglé. ( →p90)

- ⑤ Permet d'afficher la destination de sortie audio.  
**A** : Permet de restituer le son uniquement dans la pièce principale (ZONE A).  
**B** : Permet de restituer le son uniquement dans l'autre endroit (ZONE B).  
**AB**: Permet de restitué le son dans la pièce principale (ZONE A) ainsi que dans un autre endroit (ZONE B).
- ⑥ S'allume lorsque le casque audio est branché.
- ⑦ Clignote lorsque le mode sourdine est activé.
- ⑧ Il s'allume quand on règle le volume.
- ⑨ Affichage Enceinte/Canal : Affiche le canal de sortie correspondant au mode d'écoute sélectionné.



# Panneau arrière

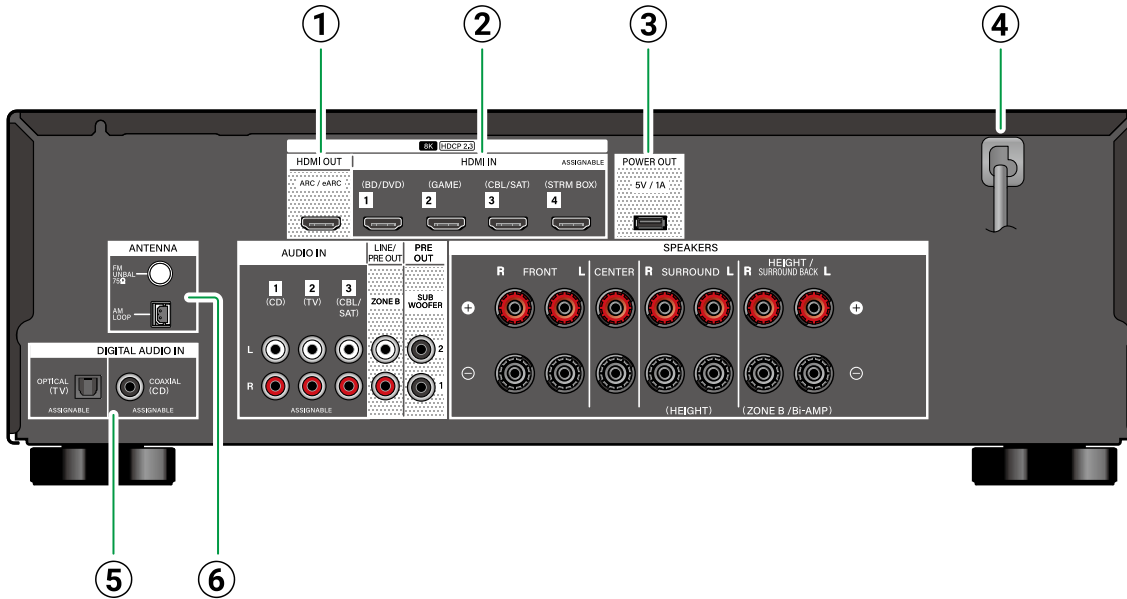

- ① **Prises HDMI OUT** : Transmet les signaux vidéo et les signaux audio avec un câble HDMI raccordé à un téléviseur.
- ② **Prises HDMI IN** : Transmet les signaux vidéo et les signaux audio avec un câble HDMI raccordé à un appareil AV.
- ③ **Port POWER OUT** : Il est possible de fournir le courant (5 V/1 A) au diffuseur de médias en continu branché à la prise HDMI IN de l'appareil à l'aide d'une câble USB ( → [p47](#)). La fonction

de lecture de fichiers musicaux et la fourniture d'électricité aux smartphones/tablettes ou bien à d'autres périphériques ne sont pas prises en charge.

- ④ **Cordon d'alimentation**
- ⑤ **Prises DIGITAL AUDIO IN OPTICAL/COAXIAL** : Permet l'entrée des signaux audio numérique d'un TV ou appareil AV à l'aide d'un câble optonumérique ou d'un câble coaxial numérique.

- ⑥ **Borne ANTENNA AM LOOP/FM UNBAL 75 Ω** : (Modèles nord-américains, taiwanais, moyen-orientaux, australiens et asiatiques) Permet de brancher les antennes fournies.  
**\*Borne ANTENNA DAB/FM** (Modèles européens) : Permet de brancher les antennes fournies.

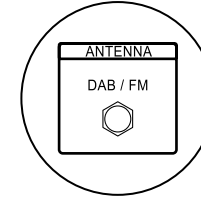

## Panneau arrière

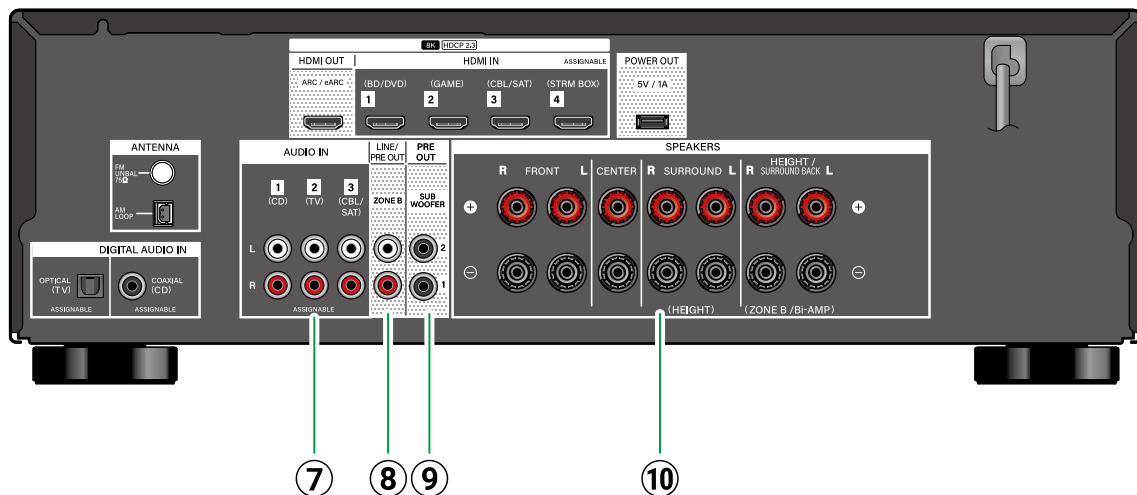

- ⑦ **Prises AUDIO IN** : Permet l'entrée des signaux audio d'un TV ou d'un appareil AV à l'aide d'un câble audio analogique.
- ⑧ **Prises ZONE B LINE/PRE OUT** : Permet de produire des signaux audio avec un câble audio analogique branché à un amplificateur intégré ou un émetteur situé dans l'autre endroit (ZONE B).
- ⑨ **Prise SUBWOOFER PRE OUT** : Permet de raccorder un caisson de basse sous tension avec un câble de caisson de basse. Il est

- possible de raccorder jusqu'à deux caissons de basse actifs. Le même signal est reproduit par chacune des prises SUBWOOFER PRE OUT.
- ⑩ **Borne SPEAKERS** : Permettent de raccorder les enceintes avec des câbles d'enceinte. (Les modèles nord-américains et taïwanais sont prêts à utiliser les fiches bananes. Utilisez des fiches d'un diamètre de 4 mm.) Le branchement de fiche Y n'est pas prise en charge.



# Télécommande

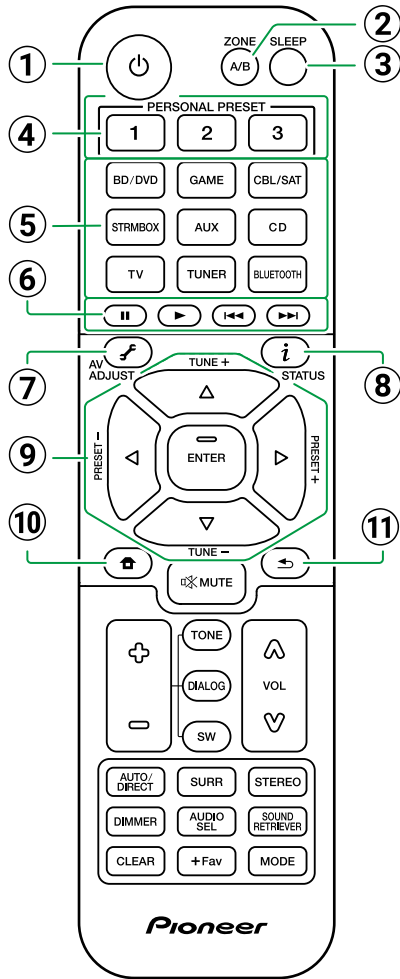

- ① **Touche STANDBY/ON**
- ② **Touche ZONE A/B** : Permet de sélectionner une destination pour la sortie du son parmi "ZONE A", "ZONE B" et "ZONE A+B". ( →[p67](#) )
- ③ **Touche SLEEP** : Permet de régler la minuterie de veille. Sélectionnez une durée parmi "30 min", "60 min" et "90 min". ( →[p90](#) )
- ④ **Touches **PERSONAL PRESET** 1/2/3** : Enregistre les conditions de réglage actuelles telles que le sélecteur d'entrée, le mode d'écoute, etc. ou charge les réglages enregistrés. ( →[p68](#) )
- ⑤ **Sélecteurs d'entrée** : Permet de changer l'entrée à lire.
- ⑥ **Touches Lecture** : Utilisée comme commande de lecture d'un périphérique compatible BLUETOOTH. Si l'appareil est passé en "CEC MODE" à l'aide de la ⑫ touche MODE, il est possible d'utiliser un appareil AV doté de la fonction HDMI CEC. (Le fonctionnement pourrait ne pas être possible en fonction du périphérique)
- ⑦ **Touche AV ADJUST** : Les réglages comme "HDMI" et "Audio" peuvent être effectués rapidement durant la lecture sur l'écran du téléviseur. ( →[p64](#) )
- ⑧ **Touche STATUS** : Permet de changer les informations sur l'afficheur et est utilisé pour actionner le RDS (Modèles européens, moyen-orientaux, australiens et asiatiques) ( →[p60](#) ).
- ⑨ **Touches du curseur UP/DOWN/LEFT/RIGHT et touche ENTER** : Sélectionnez l'élément à l'aide des touches du curseur et appuyez sur ENTER pour valider votre sélection.

- ⑩ **Touche HOME** : Affichez les éléments de réglage avancés sur le téléviseur ou l'afficheur pour avoir une expérience encore meilleure avec cet appareil. ( →[p70](#) )
- ⑪ **Touche RETURN/EXIT** : Permet à l'affichage de revenir à son état précédent.



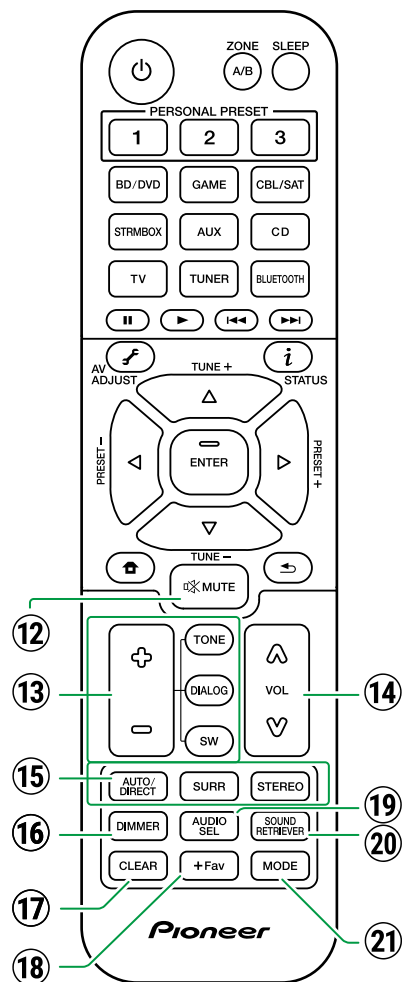

- ⑫ **Touche MUTE** : Mise en sourdine temporaire du son. Appuyez de nouveau sur la touche pour annuler la mise en sourdine.
- ⑬ **Touches TONE/DIALOG/SW** : Permet de régler la qualité du son des enceintes et le niveau de volume du caisson de basse. ( →p63)
- ⑭ **Touches VOLUME**
- ⑮ **Touches LISTENING MODE** : Permet de sélectionner un mode d'écoute ( →p56).
- ⑯ **Touche DIMMER** : Vous pouvez désactiver l'afficheur ou régler sa luminosité sur trois niveaux.
- ⑰ **Touche CLEAR** : Supprime tous les caractères que vous avez saisis sur l'écran du téléviseur.
- ⑱ **Touche +Fav** : Utilisée pour mémoriser des stations de radio DAB (modèles européens)/AM (modèles nord-américains, taiwanais, moyen-orientaux, australiens et asiatiques)/FM. ( →p62)
- ⑲ **Touche AUDIO SEL** : Lorsqu'un périphérique est raccordé à au moins deux bornes d'entrée audio pour un sélecteur d'entrée, vous pouvez sélectionner quel signal d'entrée audio lire.
- ⑳ **Touche SOUND RETRIEVER** : Permet d'activer/désactiver la fonction Sound Retriever qui sert à améliorer la qualité du son compressé.
- ㉑ **Touche MODE** : Permet de basculer entre la syntonisation automatique et manuelle ( →p58) des stations AM (modèles nord-américains, taiwanais, moyen-orientaux, australiens et asiatiques)/FM et vous permet de sélectionner l'ordre d'affichage des stations DAB (modèles européens) ( →p61). En outre, lorsqu'un appareil AV compatible avec la fonction HDMI CEC est raccordé à cet appareil, il est possible de basculer "⑥ Touches Lecture" entre "CEC MODE" et "RCV MODE" (mode normal).



# Saisie des caractères

Vous pouvez saisir des caractères ou des symboles présents sur le clavier affiché sur l'écran du téléviseur pour nommer une station de radio prédéfinie (→p85).

1. Sélectionnez un caractère ou un symbole avec les touches du curseur ▲ / ▼ / ◀ / ▶ UP/DOWN/LEFT/RIGHT de la télécommande et appuyez sur la touche ENTER.
2. Pour sauvegarder les caractères après la saisie, sélectionnez "OK" et puis appuyez sur la touche ENTER.

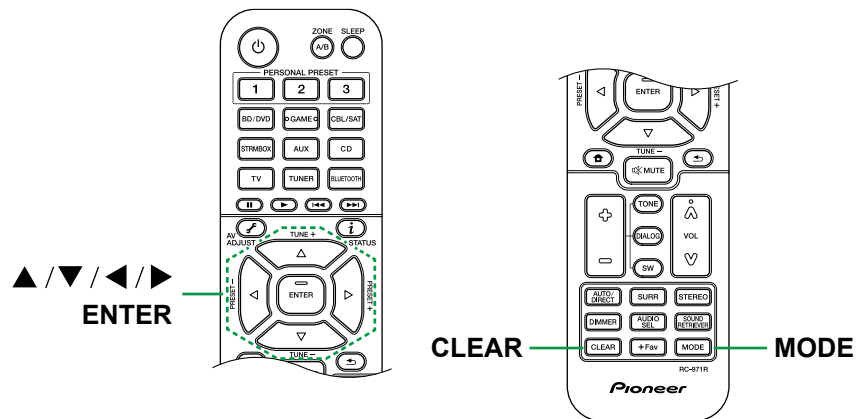
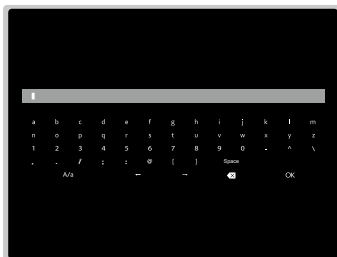

- Sélectionnez "A/a" pour permuter entre les majuscules et les minuscules. (Peut également être réglé avec la touche MODE de la télécommande.)
- Pour ajouter un espace, sélectionnez "Space".
- Pour supprimer un caractère à gauche du curseur, sélectionnez "⌫".
- Pour supprimer tous les caractères saisis, appuyez sur la touche CLEAR de la télécommande.





Cet appareil peut être utilisé de différentes façons, en fonction de la disposition des enceintes que vous installez. Sélectionnez la disposition d'enceinte qui correspond à l'environnement de l'installation, puis vérifiez les méthodes d'installation et de branchement.



- Disposition d'enceinte** ( →[p19](#))
- Installation d'enceintes** ( →[p24](#))
- Branchements d'enceinte** ( →[p29](#))
- Combinaisons d'enceintes** ( →[p119](#))



3.1ch

5.1ch

7.1ch

3.1.2ch

5.1.2ch

## La pièce d'écoute et la disposition d'enceinte

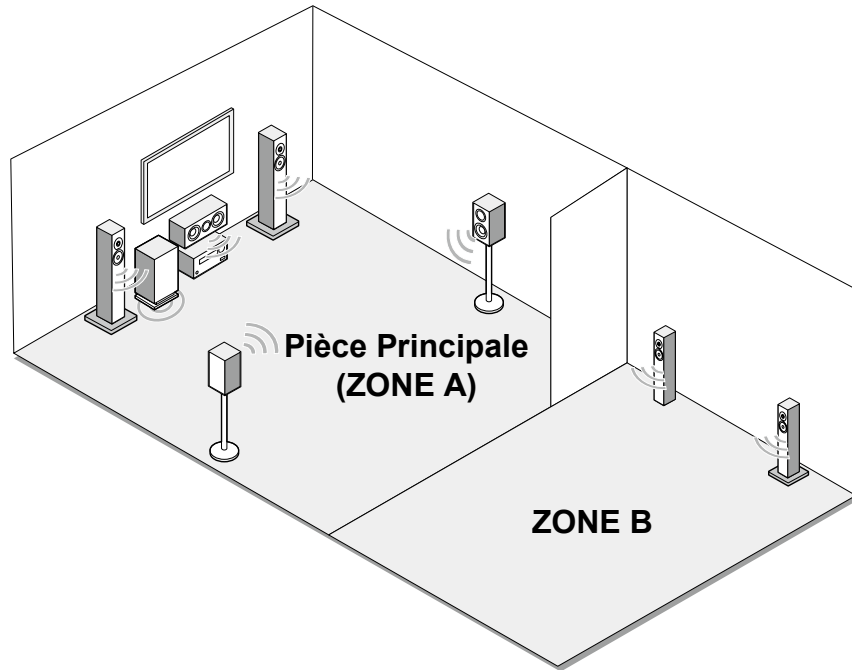

### Enceintes ZONE A

Le système d'enceintes installé dans la pièce principale (où cet appareil est situé).

### Enceintes ZONE B

Le système d'enceintes 2 canaux installé dans l'autre endroit (ZONE B). Cela vous permet de lire la même source, en même temps, dans la pièce principale et l'autre endroit.

– Lecture (ZONE B) ( → [p66](#))



3.1ch

5.1ch

7.1ch

3.1.2ch

5.1.2ch

## Système 3.1 Un système 3.1 qui combine des enceintes avant, une enceinte centrale et un caisson de basse.

Système de base ( →p25)

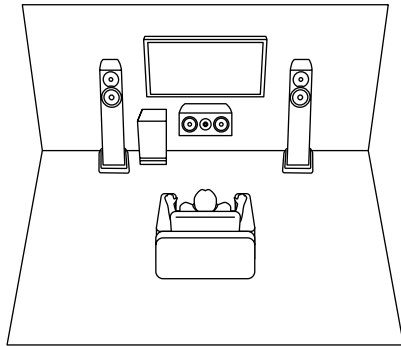

3.1 + ZONE B ( →p25)

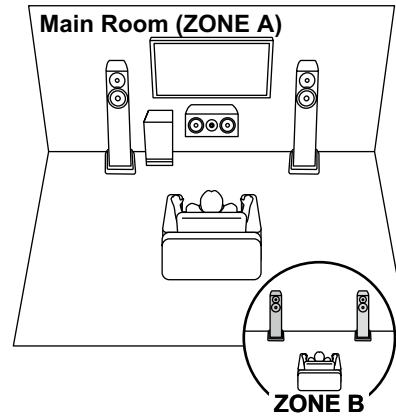

3.1 (Bi-amplification (Avant)) ( →p25)

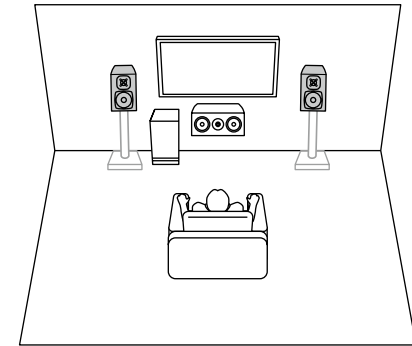

3.1ch

5.1ch

7.1ch

3.1.2ch

5.1.2ch

## Système 5.1 Il s'agit d'un système 5.1 de base.

Système de base ( →p25)

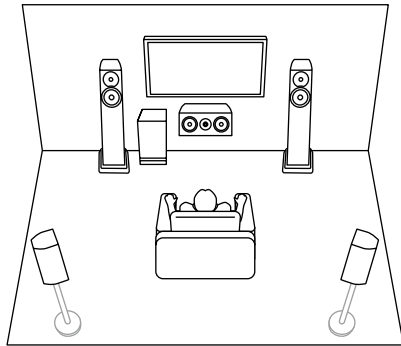

5.1 + ZONE B ( →p25)

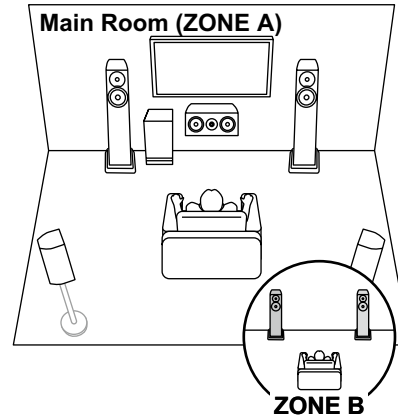

5.1 (Bi-amplification (Avant)) ( →p25)

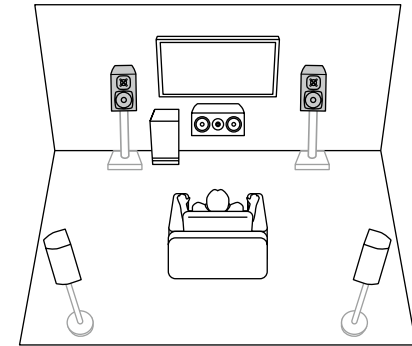

3.1ch

5.1ch

7.1ch

3.1.2ch

5.1.2ch

## Système 7.1 Il s'agit d'un système 7.1 constitué du système 5.1 de base auquel ont été rajoutées des enceintes surround arrière.

Système de base ( → [p26](#) )

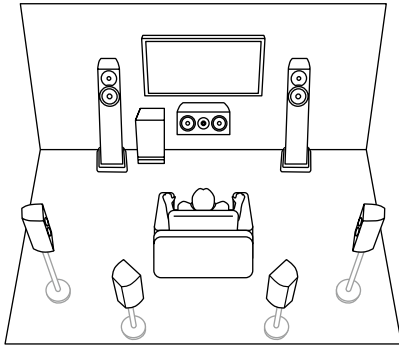

3.1ch

5.1ch

7.1ch

3.1.2ch

5.1.2ch

## Système 3.1.2 Un système d'enceinte constitué du système 3.1 auquel a été ajoutée une paire d'enceintes en hauteur.

3.1.2 (En hauteur avant ou En hauteur arrière) (→p27)

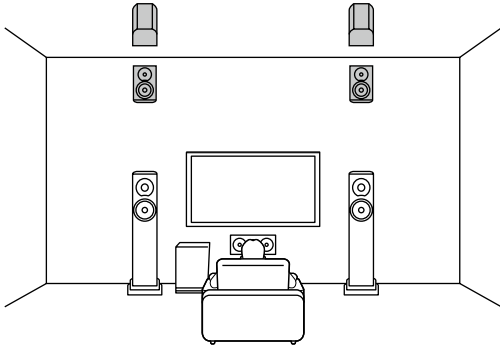

3.1.2 (Pour plafond avant ou Pour plafond centrale ou Pour plafond arrière) (→p27)

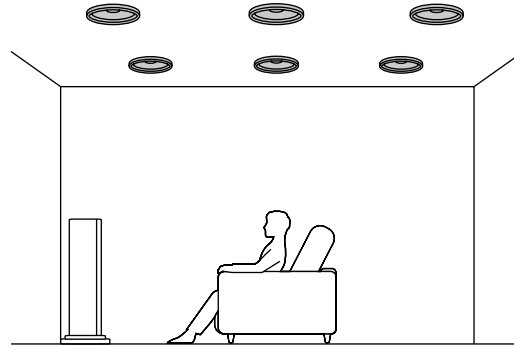

3.1.2 (Enceintes Dolby Activé (Avant)) (→p27)

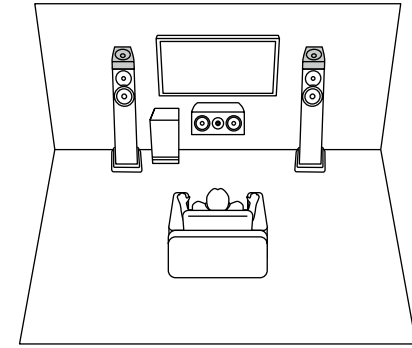

3.1.2 + ZONE B (→p27)

### Main Room (ZONE A)

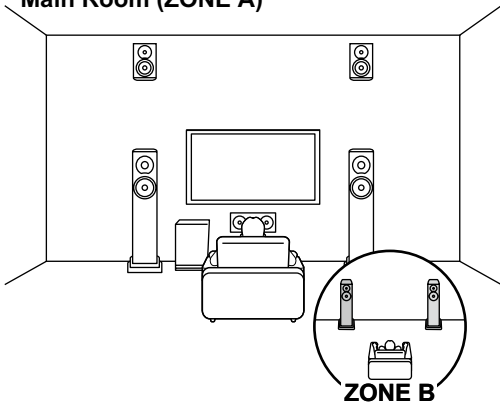

3.1.2 (Bi-amplification (Avant)) (→p27)

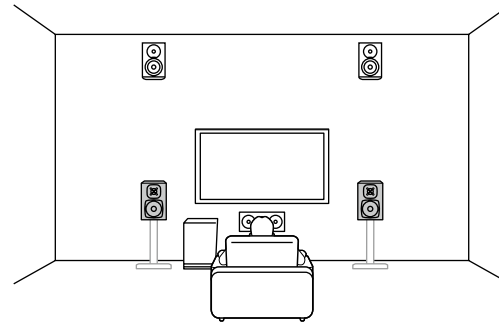

3.1ch

5.1ch

7.1ch

3.1.2ch

5.1.2ch

## Systeme 5.1.2 Un systeme d'enceinte constitue du systeme 5.1 auquel a été ajoutée une paire d'enceintes en hauteur.

5.1.2 (En hauteur avant ou En hauteur arriere)  
( →p28)

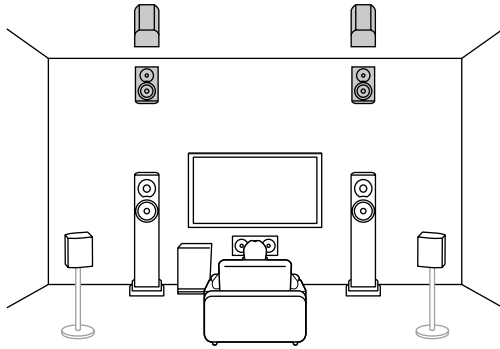

5.1.2 (Pour plafond avant ou Pour plafond centrale ou Pour plafond arriere) ( →p28)

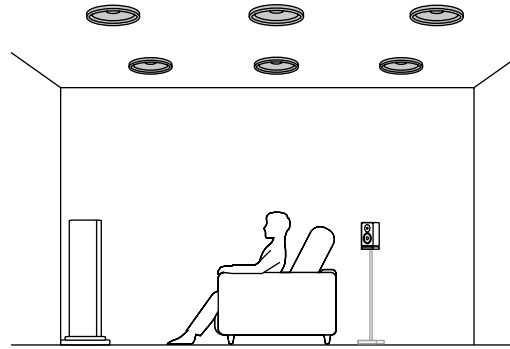

5.1.2 (Enceintes Dolby Activé (Avant ou Surround)) ( →p28)

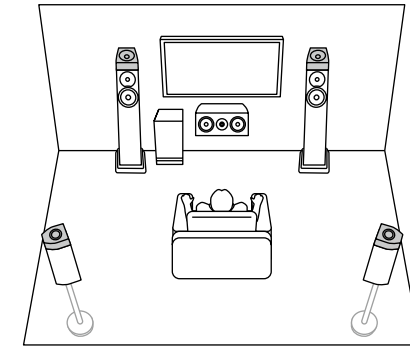

- 3.1ch
- 5.1ch
- 7.1ch
- 3.1.2ch
- 5.1.2ch

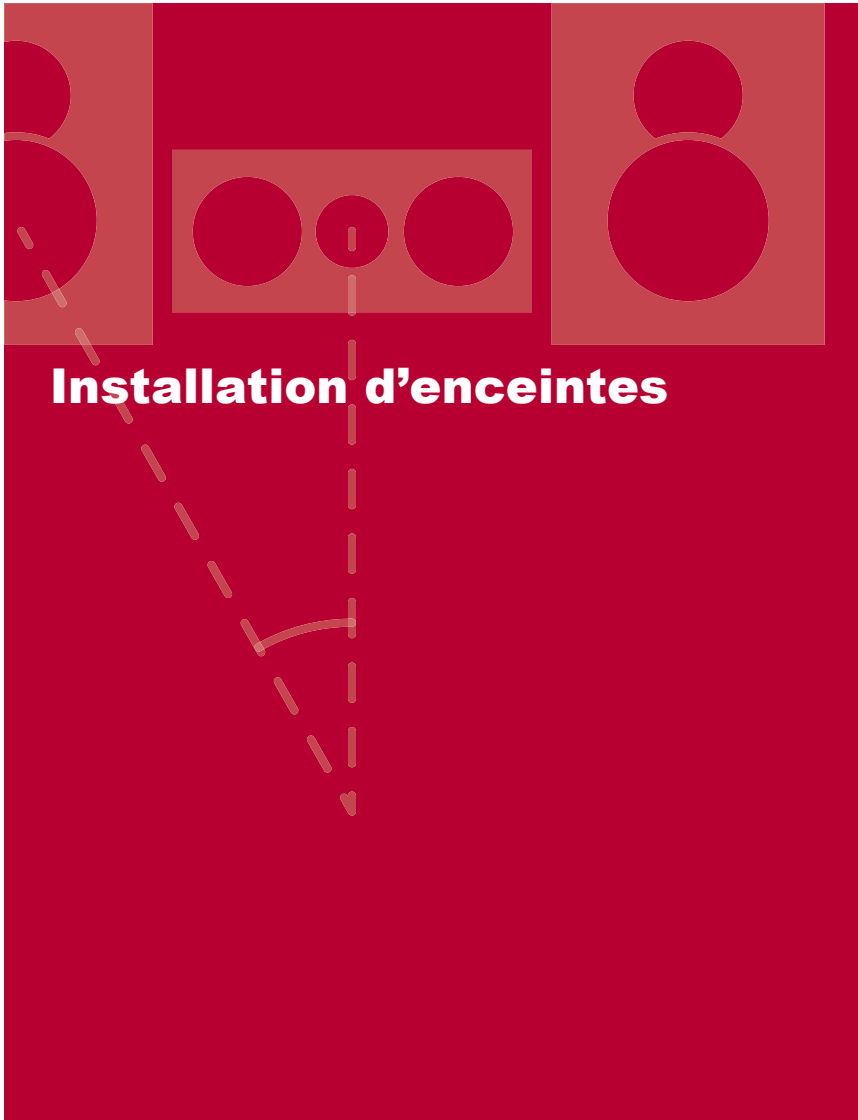

## Configuration des enceintes

La configuration de la position des enceintes dépend de la taille et de la forme de la pièce, nous vous présentons donc ici, un exemple de disposition basique.

Les symboles alphabétiques utilisés dans ce chapitre représentent les enceintes suivantes :

<b>FL</b>	Front speaker Left
<b>FR</b>	Front speaker Right
<b>C</b>	Center speaker
<b>SW</b>	powered SubWoofers
<b>SL</b>	Surround speaker Left
<b>SR</b>	Surround speaker Right
<b>SBL</b>	Surround Back speaker Left
<b>SBR</b>	Surround Back speaker Right
<b>FHL</b>	Front High speaker Left
<b>FHR</b>	Front High speaker Right
<b>RHL</b>	Rear High speaker Left
<b>RHR</b>	Rear High speaker Right
<b>TFL</b>	Top Front speaker Left
<b>TFR</b>	Top Front speaker Right
<b>TML</b>	Top Middle speaker Left
<b>TMR</b>	Top Middle speaker Right
<b>TRL</b>	Top Rear speaker Left
<b>TRR</b>	Top Rear speaker Right
<b>DFL</b>	Dolby enabled speaker Front Left
<b>DFR</b>	Dolby enabled speaker Front Right
<b>DSL</b>	Dolby enabled speaker Surround Left
<b>DSR</b>	Dolby enabled speaker Surround Right

3.1ch

5.1ch

7.1ch

3.1.2ch

5.1.2ch





## ■ Système 3.1

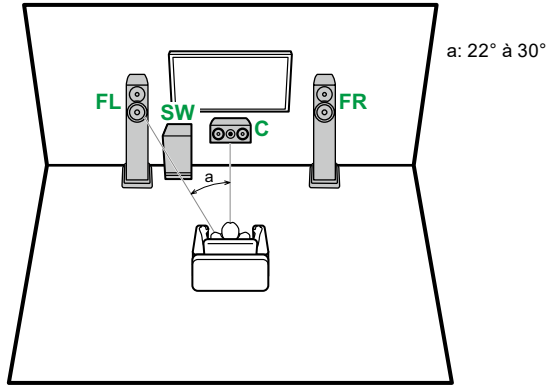

- FL, FR** Placez les enceintes avant gauche et droite à hauteur d'oreille.  
**C** L'enceinte centrale devra être placée face à la position d'écoute.  
**SW** Placez près des enceintes avant.

## ■ Système 5.1

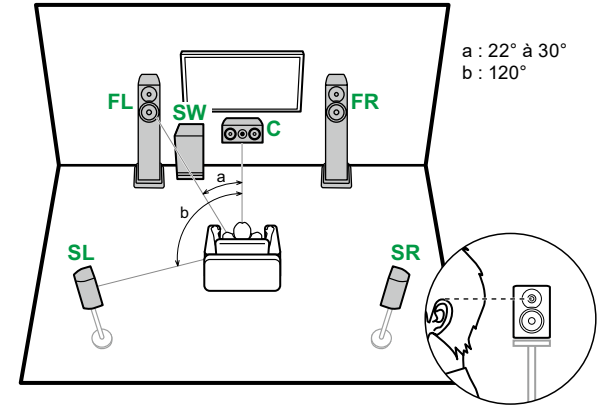

- FL, FR** Placez les enceintes avant gauche et droite à hauteur d'oreille.  
**C** L'enceinte centrale devra être placée face à la position d'écoute.  
**SW** Placez près des enceintes avant.  
**SL, SR** Placez les enceintes surround gauche et droite juste au-dessus de la hauteur d'oreille.

- Branchement 3.1 ( → [p32](#) )
- Branchement 3.1 + ZONE B ( → [p33](#) )
- Branchement 3.1 (Bi-amplification (Avant)) ( → [p34](#) )

- Branchement 5.1 ( → [p35](#) )
- Branchement 5.1 + ZONE B ( → [p36](#) )
- Branchement 5.1 (Bi-amplification (Avant)) ( → [p37](#) )



3.1ch

5.1ch

7.1ch

3.1.2ch

5.1.2ch

## ■ Système 7.1

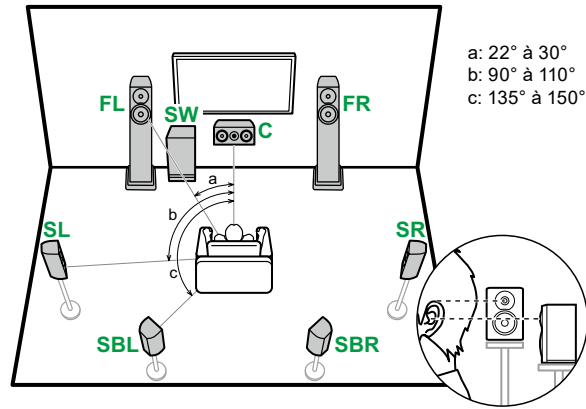

- FL, FR** Placez les enceintes avant gauche et droite à hauteur d'oreille.
- C** L'enceinte centrale devra être placée face à la position d'écoute.
- SW** Placez près des enceintes avant.
- SL, SR** Placez les enceintes surround gauche et droite juste au-dessus de la hauteur d'oreille.
- SBL, SBR** Placez les enceintes surround arrière gauche et droite à hauteur d'oreille.
- Si des enceintes surround arrière sont installées, assurez-vous d'installer également des enceintes surround.

### ■ Branchement 7.1 ( →p38)



3.1ch

5.1ch

7.1ch

3.1.2ch

5.1.2ch

## ■ Système 3.1.2

### Enceintes en hauteur

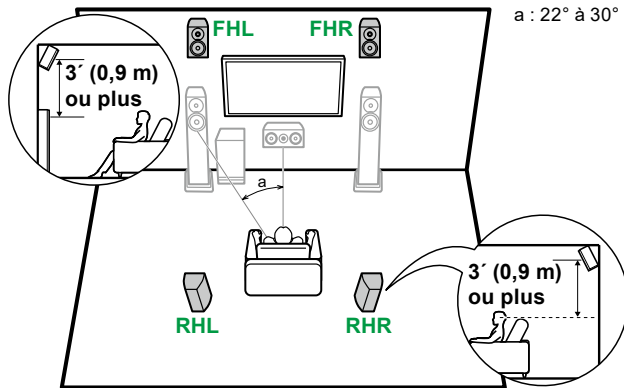

**FHL, FHR** Placez les enceintes en hauteur avant directement au-dessus des enceintes avant, et inclinées vers la position d'écoute.

**RHL, RHR** Placez les enceintes en hauteur arrière de sorte que la distance latérale corresponde à celle des enceintes avant, et inclinées vers la position d'écoute.

- Branchement 3.1.2 ( →p39)
- Branchement 3.1.2 + ZONE B ( →p40)
- Branchement 3.1.2 (Bi-amplification (Avant)) ( →p41)

### Enceintes pour plafond

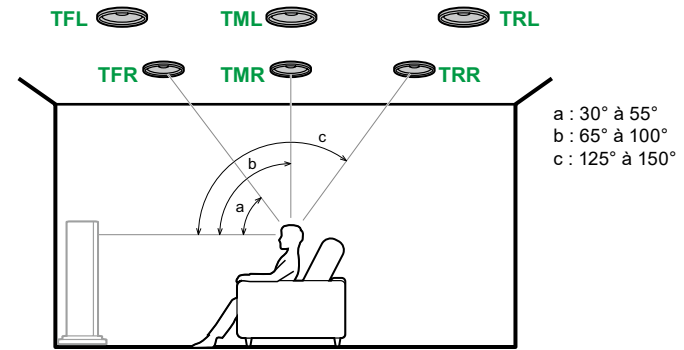

**TFL, TFR** Installez les enceintes pour plafond avant au plafond devant la position d'écoute.

**TML, TMR** Installez les enceintes pour plafond centrales au plafond juste au-dessus de la position d'écoute.

**TRL, TRR** Installez les enceintes pour plafond arrière au plafond derrière la position d'écoute.

- Faites correspondre la distance latérale des enceintes pour plafond à celle des enceintes avant.

### Enceintes Dolby Activé

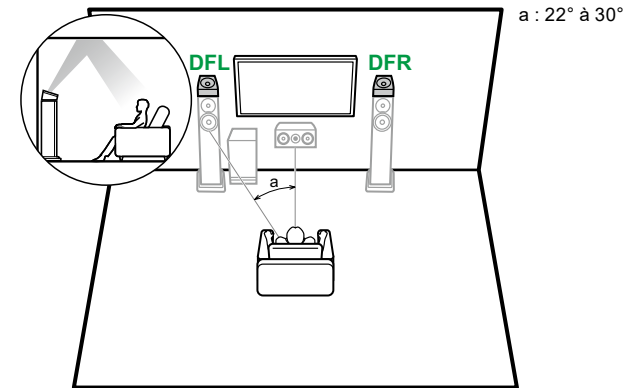

**DFL, DFR** Les enceintes Dolby Activé (avant) sont installées sur les enceintes avant.

3.1ch

5.1ch

7.1ch

3.1.2ch

5.1.2ch



## ■ Système 5.1.2

### Enceintes en hauteur

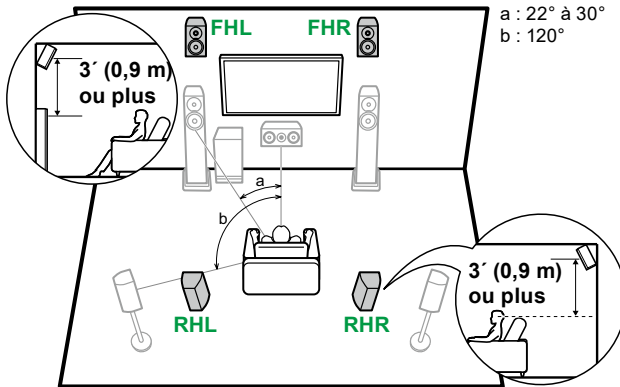

**FHL, FHR** Placez les enceintes en hauteur avant directement au-dessus des enceintes avant, et inclinées vers la position d'écoute.

**RHL, RHR** Placez les enceintes en hauteur arrière de sorte que la distance latérale corresponde à celle des enceintes avant, et inclinées vers la position d'écoute.

### Enceintes pour plafond

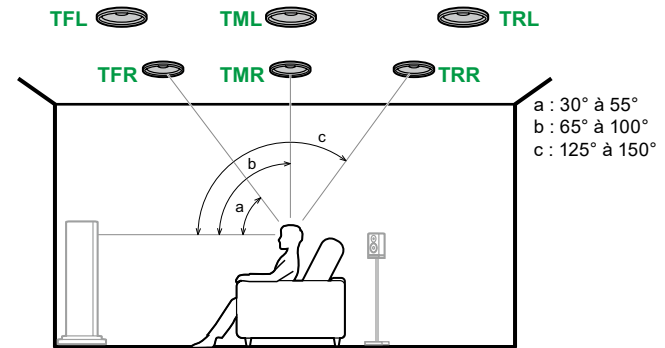

**TFL, TFR** Installez les enceintes pour plafond avant au plafond devant la position d'écoute.

**TML, TMR** Installez les enceintes pour plafond centrales au plafond juste au-dessus de la position d'écoute.

**TRL, TRR** Installez les enceintes pour plafond arrière au plafond derrière la position d'écoute.

- Faites correspondre la distance latérale des enceintes pour plafond à celle des enceintes avant.

### Enceintes Dolby Activé

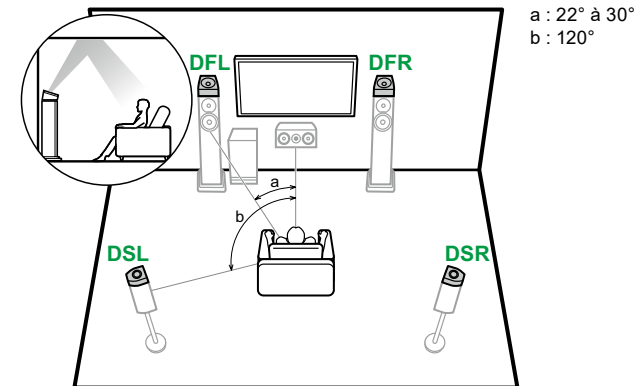

**DFL, DFR** Les enceintes Dolby Activé (avant) sont installées sur les enceintes avant.

**DSL, DSR** Les enceintes Dolby Activé (surround) sont installées sur les enceintes surround.

### ■ Branchement 5.1.2 ( →p42)



3.1ch

5.1ch

7.1ch

3.1.2ch

5.1.2ch

(Avant de démarrer la procédure)  
 Enceintes pouvant être utilisées avec cet appareil et  
 câbles de connexion 30

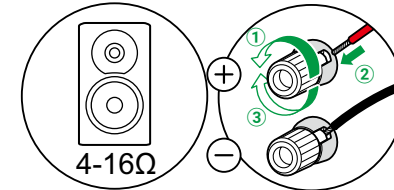

<b>Raccorder le caisson de basse</b>	<b>31</b>
<b>Système 3.1</b>	<b>32, 33, 34</b>
<b>Système 5.1</b>	<b>35, 36, 37</b>
<b>Système 7.1</b>	<b>38</b>
<b>Système 3.1.2</b>	<b>39, 40, 41</b>
<b>Système 5.1.2</b>	<b>42</b>

## Branchements d'enceinte

3.1ch

5.1ch

7.1ch

3.1.2ch

5.1.2ch



## Enceintes pouvant être utilisées avec cet appareil et câbles de connexion

### ■ Enceintes pouvant être utilisées avec cet appareil

Cet appareil prend en charge des enceintes de valeur d'impédance comprise entre 4  $\Omega$  et 16  $\Omega$ . Pour connaître l'impédance d'une enceinte, reportez-vous au mode d'emploi de celle-ci.

### ■ (Remarque) Impédance d'enceinte

Si l'une des enceintes à brancher a une impédance de 4  $\Omega$  ou plus et de moins de 6  $\Omega$ , réglez "Speaker Impedance" sur "4ohms" dans "Speaker Setup" de la section Configuration initiale (→p93). Pour régler "Speaker Impedance" depuis le menu de configuration, appuyez sur la touche  HOME de la télécommande pour afficher le menu de configuration et sélectionnez "Speaker" - "Configuration", puis réglez "Speaker Impedance" (→p76) sur "4ohms".

### ■ Raccorder les câbles d'enceintes

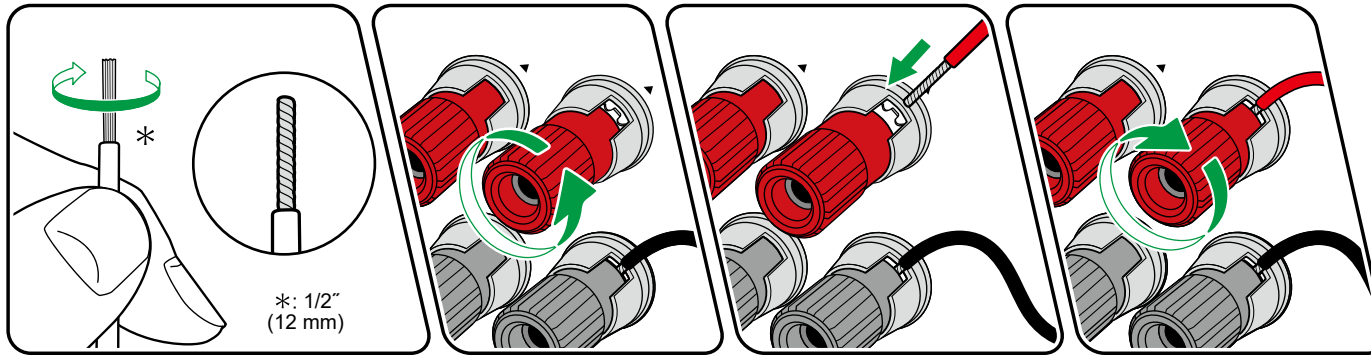

Connectez correctement les prises de l'appareil et les prises de l'enceinte (côté + avec côté + et côté - avec côté -) pour chaque canal. Si la connexion est mauvaise, un son grave ne sera pas reproduit correctement à cause d'une inversion de phase. Entortillez les fils exposés de l'extrémité du câble d'enceinte de sorte qu'ils ne dépassent pas des bornes d'enceinte lors du branchement. Si les fils dénudés entrent en contact avec le panneau arrière ou si les fils côté + et côté - se touchent, un dysfonctionnement risque de se produire.

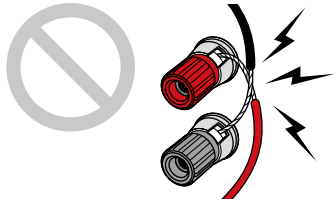

3.1ch

5.1ch

7.1ch

3.1.2ch

5.1.2ch

## Raccorder le caisson de basse

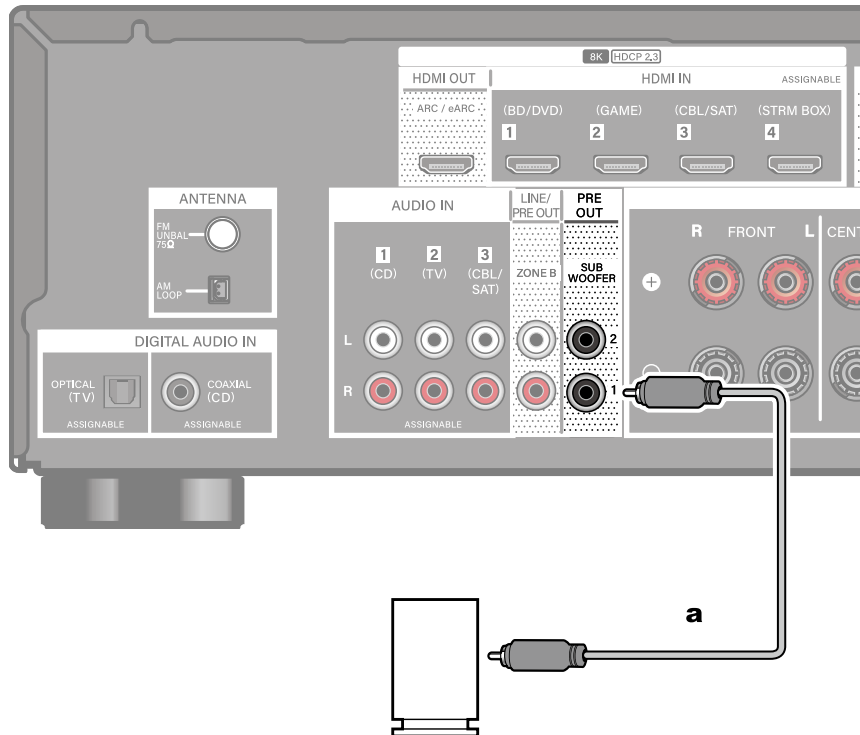

Raccordez un caisson de basse sous tension à cet appareil avec un câble pour caisson de basse.

- Il est possible de raccorder jusqu'à deux caissons de basse alimentés. Le même signal est produit par chaque prise SUBWOOFER PRE OUT.

**a** Câble de caisson de basse



3.1ch

5.1ch

7.1ch

3.1.2ch

5.1.2ch

## ■ Système 3.1

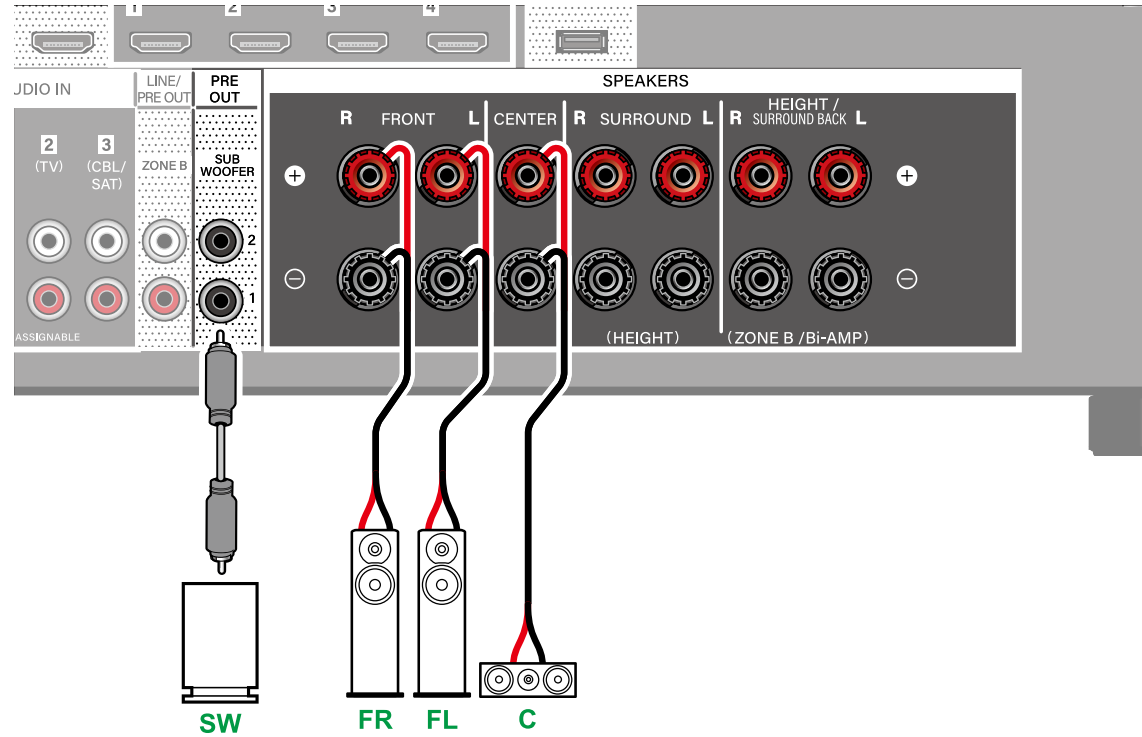
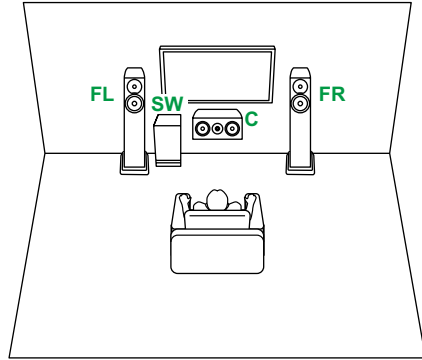

- 3.1ch
- 5.1ch
- 7.1ch
- 3.1.2ch
- 5.1.2ch





## ■ Système 3.1 + ZONE B SPEAKER

### MAIN ROOM (ZONE A)

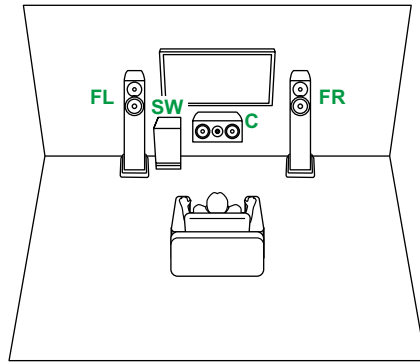

### ZONE B

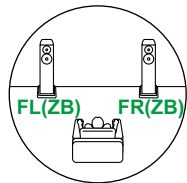

– Lecture (ZONE B) ( →[p66](#))

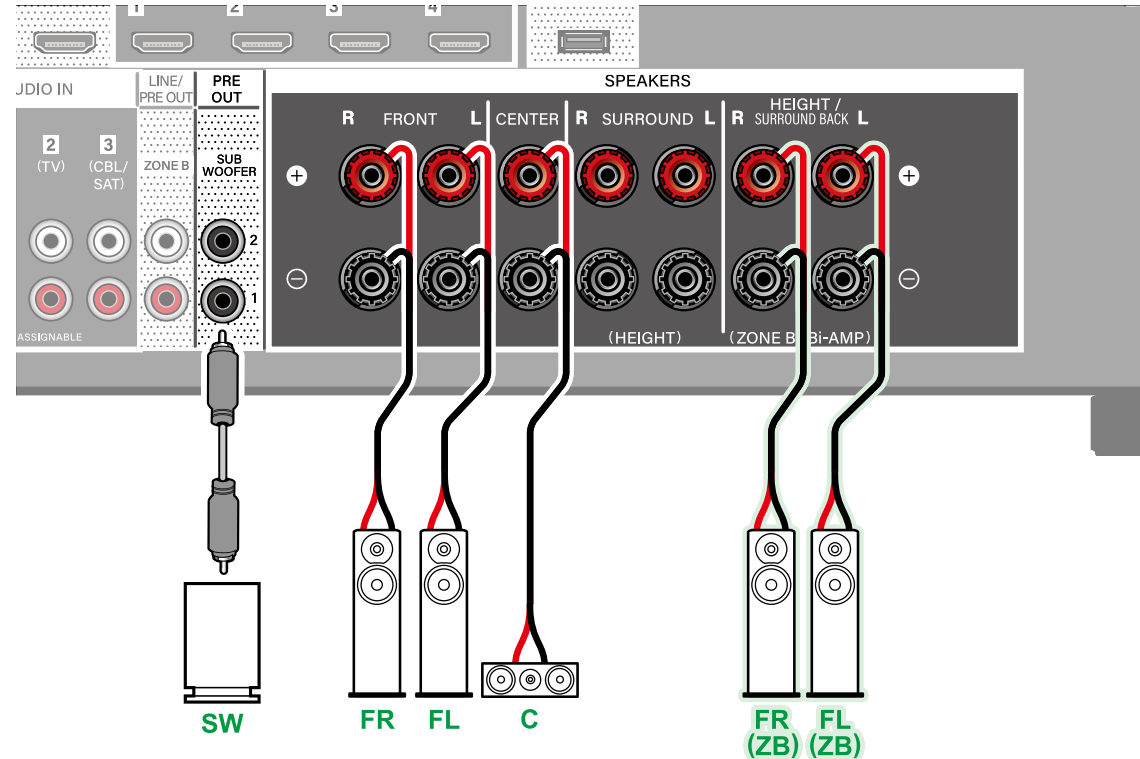

**MAIN ROOM (ZONE A) :** Le système d'enceintes installé dans la pièce principale (là où cet appareil est situé).

**ZONE B :** Un système d'enceintes 2 canaux installé dans un autre endroit (ZONE B). Vous pouvez lire la même source dans l'autre endroit aussi bien que dans la pièce principale.

- Pour brancher un amplificateur intégré à cet appareil, consultez "Branchement d'un amplificateur intégré ou d'un émetteur (ZONE B)" ( →[p49](#)).



3.1ch

5.1ch

7.1ch

3.1.2ch

5.1.2ch

## ■ Système 3.1 (Bi-amplification des enceintes)

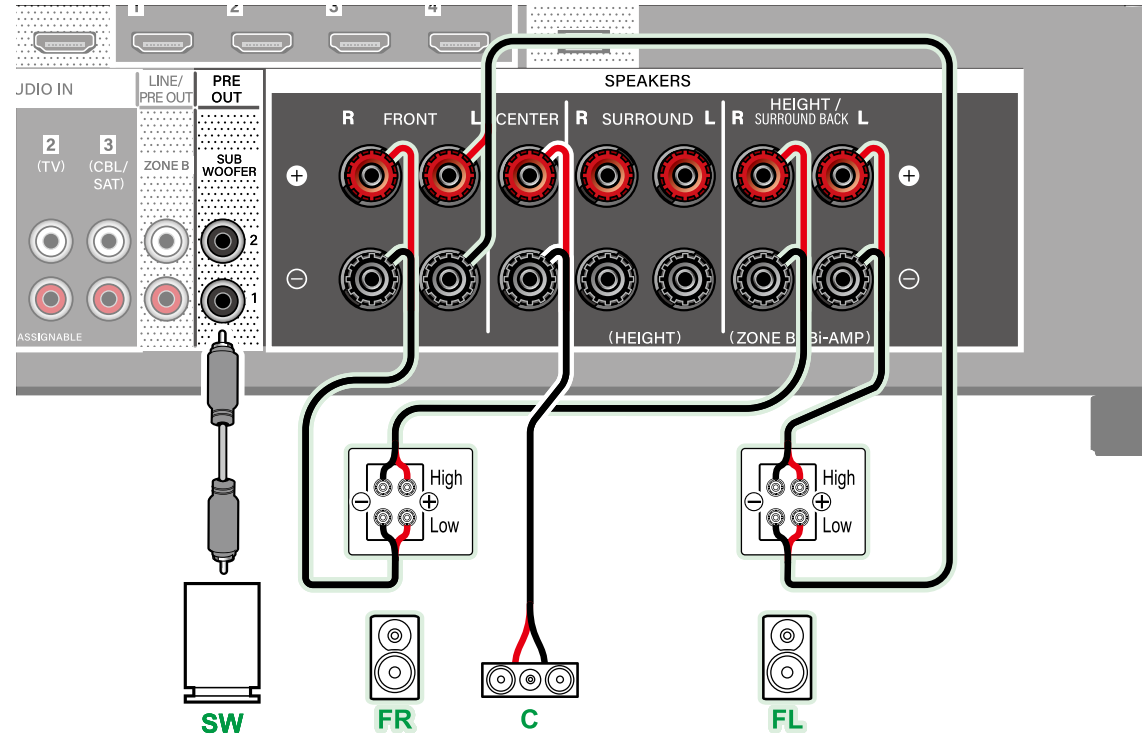
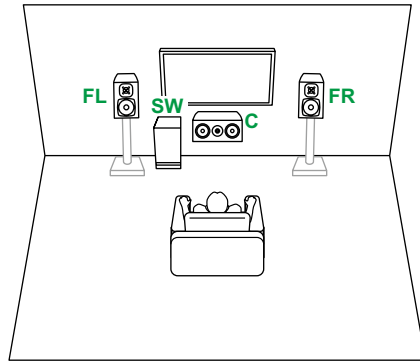

Assurez-vous de retirer le cavalier raccordant les prises des graves et les prises des aigus des enceintes qui prennent en charge la bi-amplification. Consultez également le mode d'emploi de vos enceintes.

- 3.1ch
- 5.1ch
- 7.1ch
- 3.1.2ch
- 5.1.2ch



## ■ Système 5.1

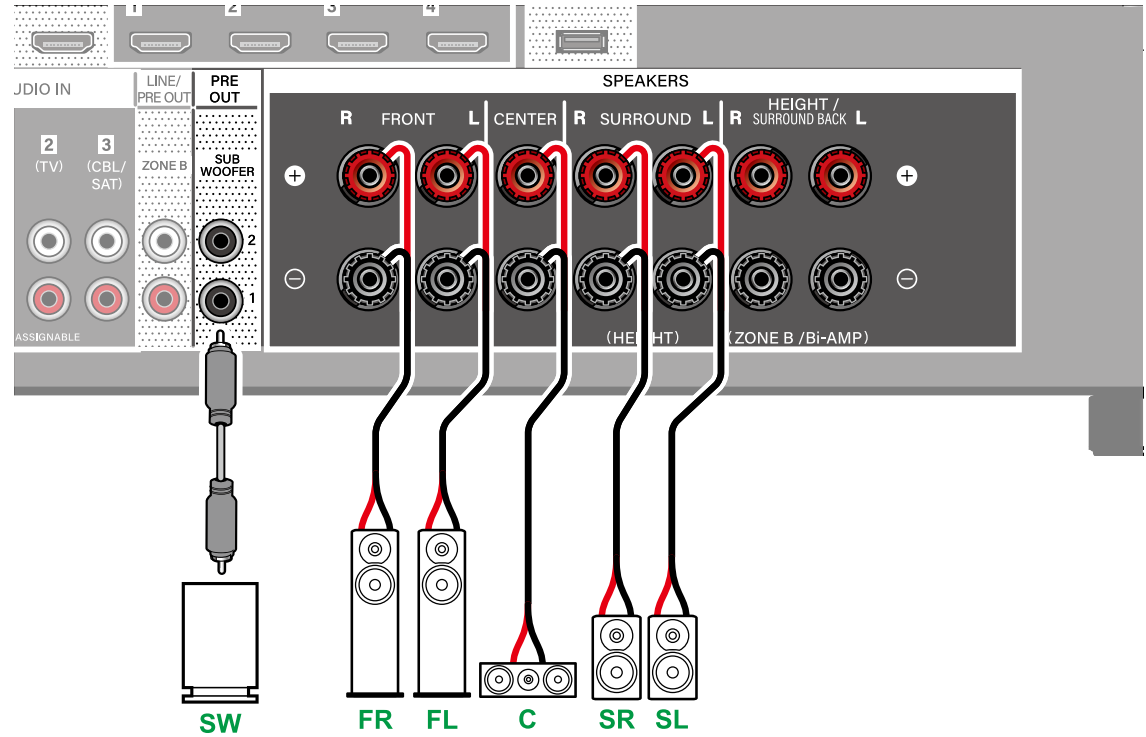
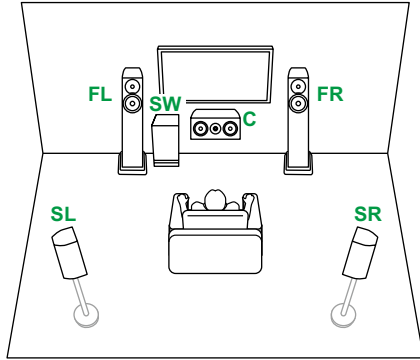

- 3.1ch
- 5.1ch
- 7.1ch
- 3.1.2ch
- 5.1.2ch



## ■ Système 5.1 + ZONE B SPEAKER

### MAIN ROOM (ZONE A)

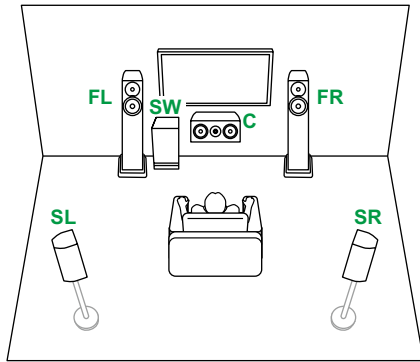

### ZONE B

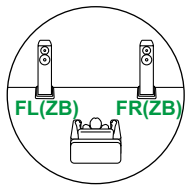

– Lecture (ZONE B) ( → [p66](#))

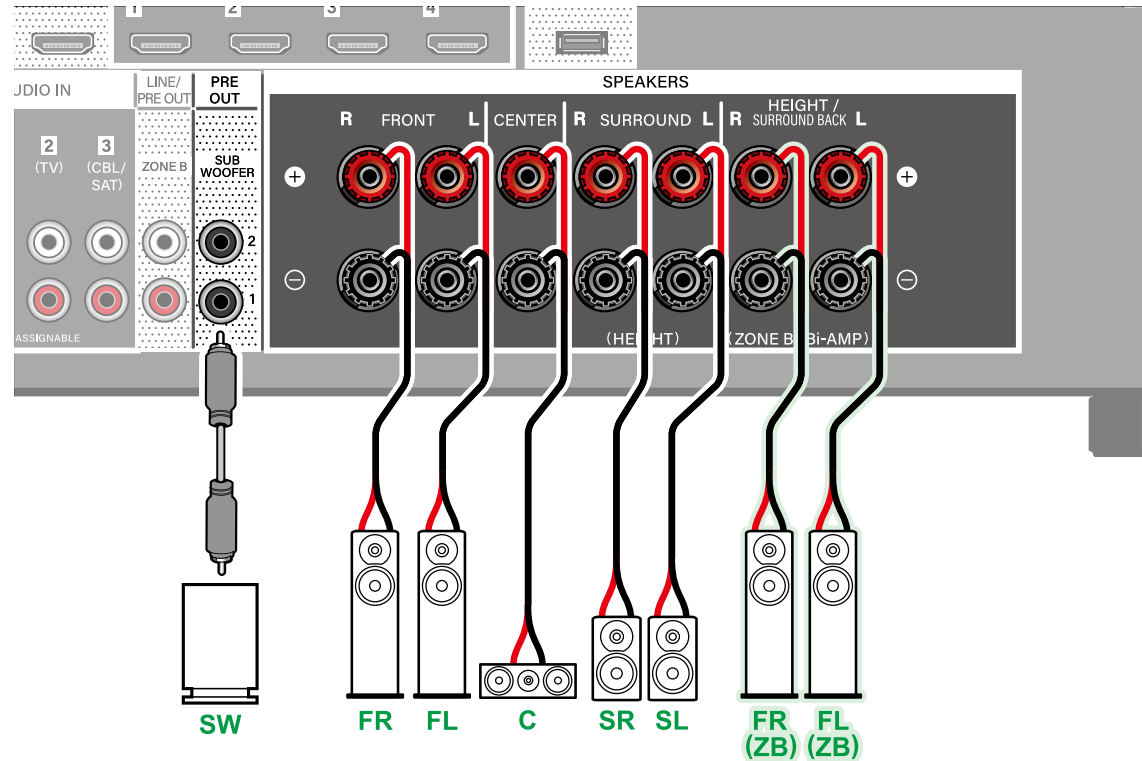

**MAIN ROOM (ZONE A) :** Le système d'enceintes installé dans la pièce principale (là où cet appareil est situé).

**ZONE B :** Un système d'enceintes 2 canaux installé dans un autre endroit (ZONE B). Vous pouvez lire la même source dans l'autre endroit aussi bien que dans la pièce principale.

- Pour brancher un amplificateur intégré à cet appareil, consultez "Branchement d'un amplificateur intégré ou d'un émetteur (ZONE B)" ( → [p49](#)).

3.1ch

5.1ch

7.1ch

3.1.2ch

5.1.2ch



## ■ Système 5.1 (Bi-amplification des enceintes)

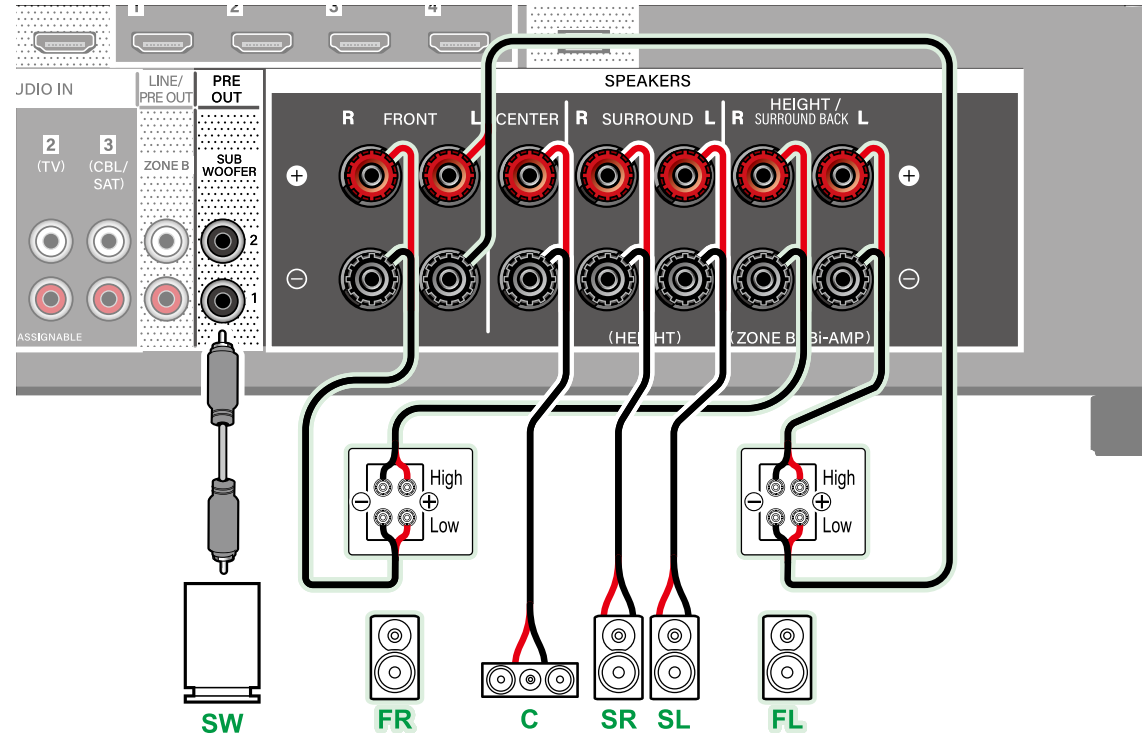
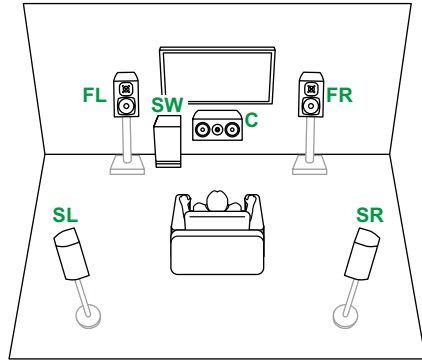

Assurez-vous de retirer le cavalier raccordant les prises des graves et les prises des aigus des enceintes qui prennent en charge la bi-amplification. Consultez également le mode d'emploi de vos enceintes.

- 3.1ch
- 5.1ch
- 7.1ch
- 3.1.2ch
- 5.1.2ch



## ■ Système 7.1

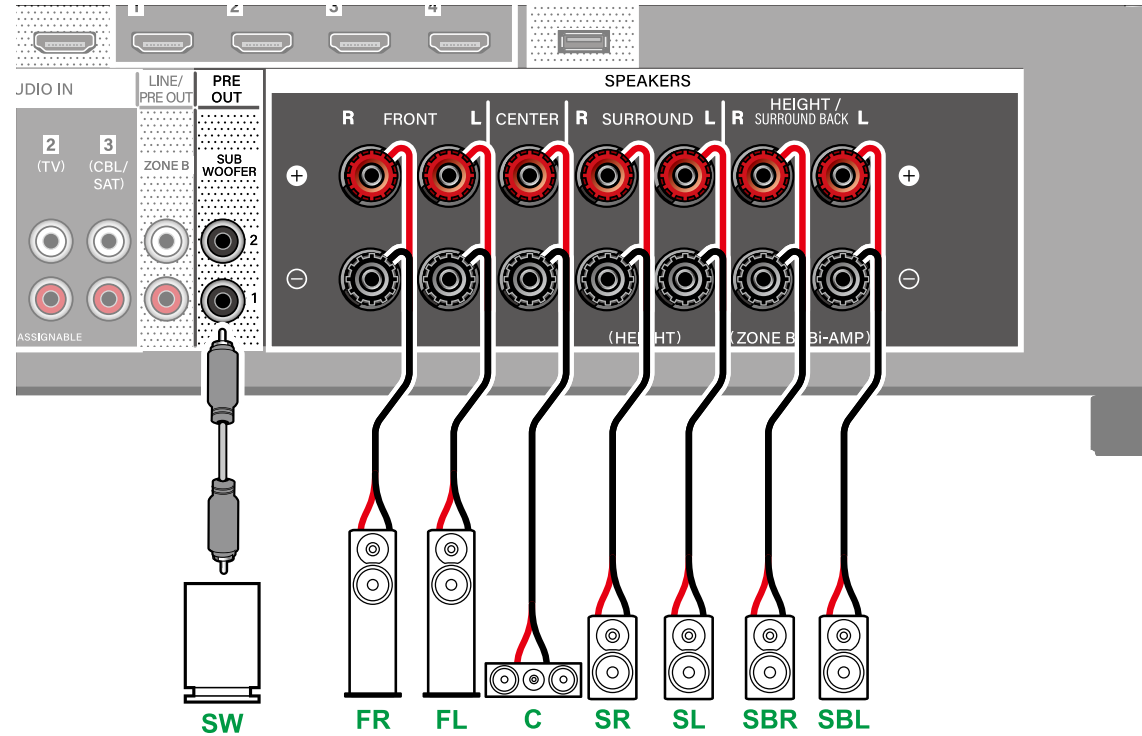
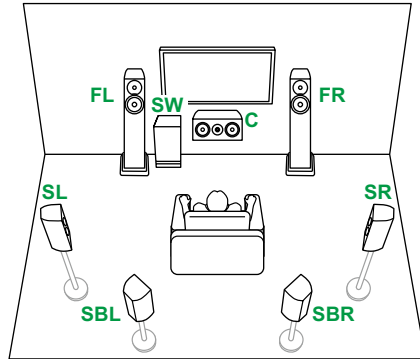

- Pendant que la lecture ZONE B (→p66) est en cours, les enceintes surround arrière ne peuvent pas produire de son.

3.1ch

5.1ch

7.1ch

3.1.2ch

5.1.2ch



## ■ Système 3.1.2

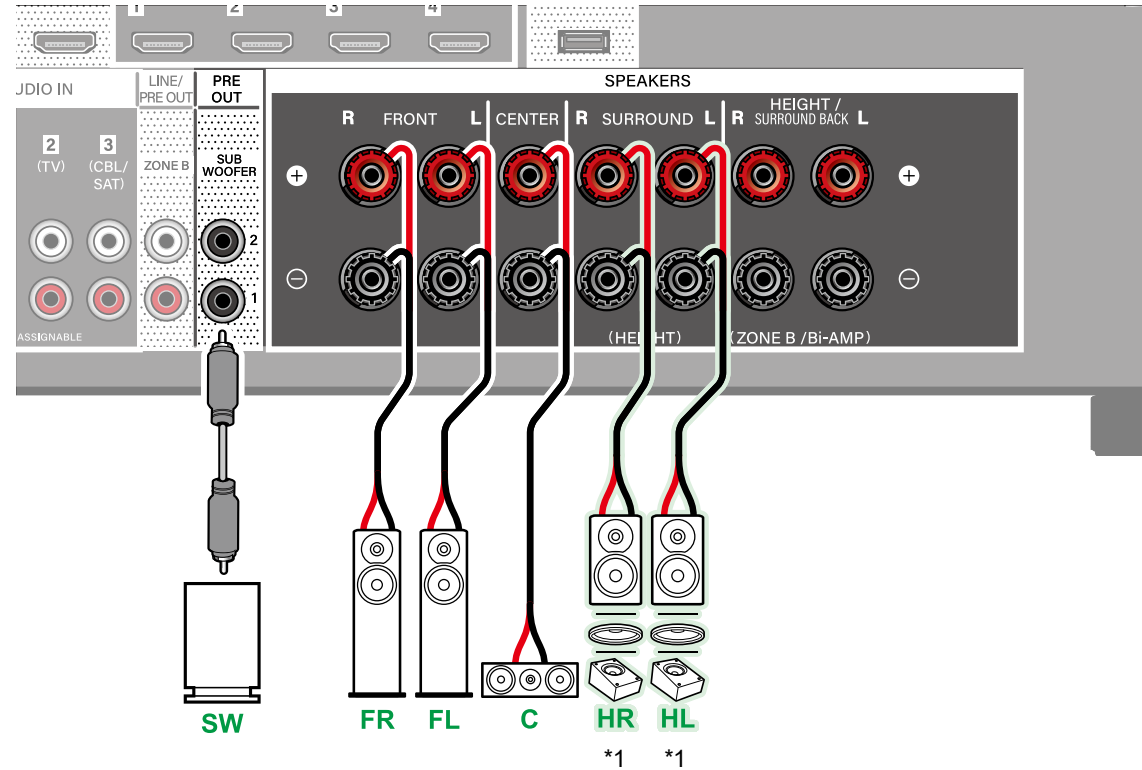
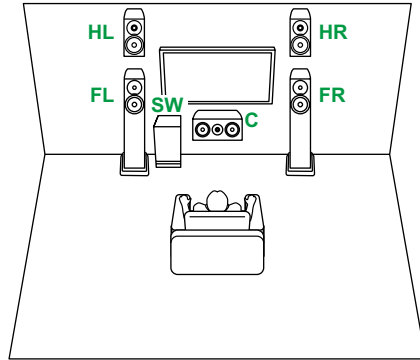

\*1 Raccordez les enceintes en hauteur que vous avez effectivement installées (HL/HR : Enceintes en hauteur, Enceintes pour plafond, Enceintes Dolby Activé).

- 3.1ch
- 5.1ch
- 7.1ch
- 3.1.2ch
- 5.1.2ch



## ■ Système 3.1.2 + ZONE B SPEAKER

### MAIN ROOM (ZONE A)

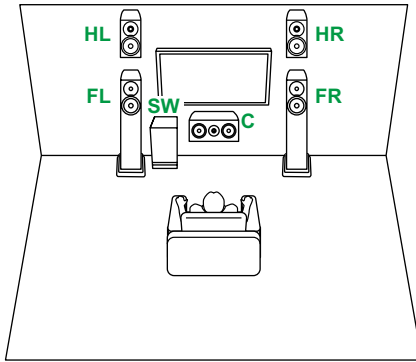

### ZONE B

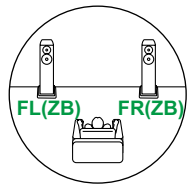

– Lecture (ZONE B) ( →p66)

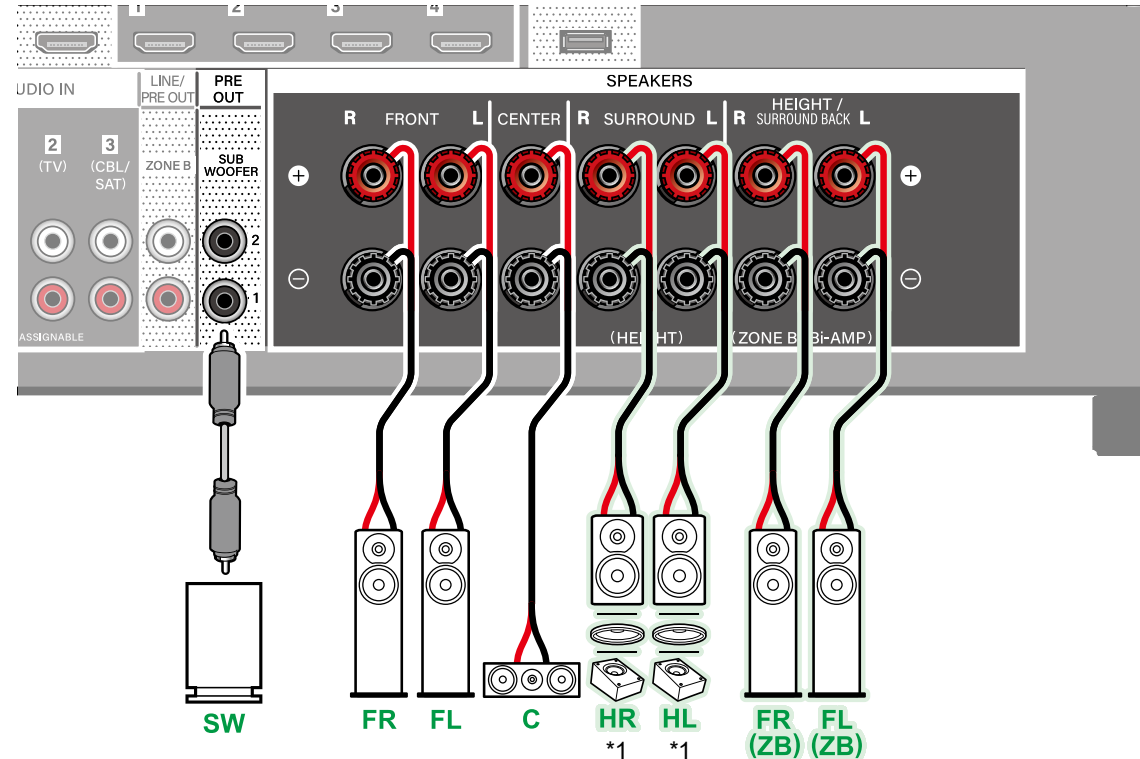

\*1 Raccordez les enceintes en hauteur que vous avez effectivement installées (HL/HR : Enceintes en hauteur, Enceintes pour plafond, Enceintes Dolby Activé).

**MAIN ROOM (ZONE A) :** Le système d'enceintes installé dans la pièce principale (là où cet appareil est situé).

**ZONE B :** Un système d'enceintes 2 canaux installé dans un autre endroit (ZONE B). Vous pouvez lire la même source dans l'autre endroit aussi bien que dans la pièce principale.

- Pour brancher un amplificateur intégré à cet appareil, consultez "Branchement d'un amplificateur intégré ou d'un émetteur (ZONE B)" ( →p49).



3.1ch

5.1ch

7.1ch

3.1.2ch

5.1.2ch



## ■ Système 3.1.2 (Bi-amplification des enceintes)

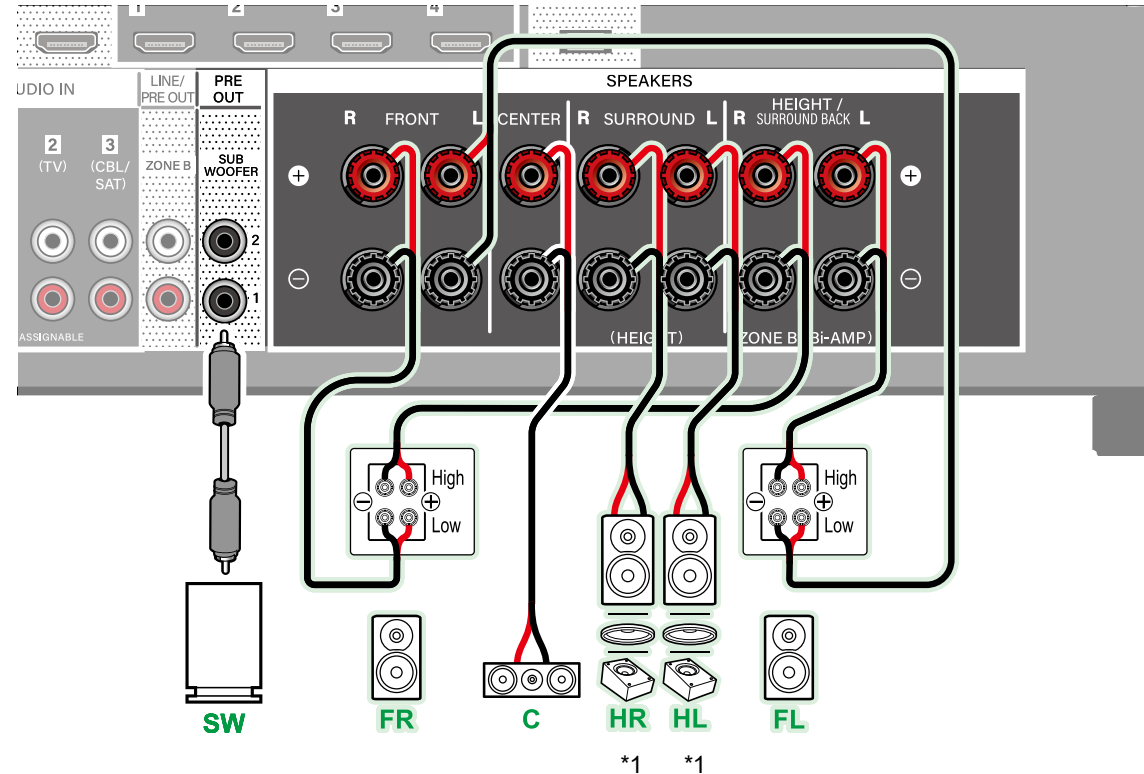
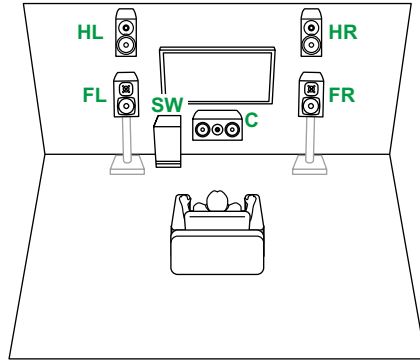

Assurez-vous de retirer le cavalier raccordant les prises des graves et les prises des aigus des enceintes qui prennent en charge la bi-amplification. Consultez également le mode d'emploi de vos enceintes.

\*1 Raccordez les enceintes en hauteur que vous avez effectivement installées (HL/HR : Enceintes en hauteur, Enceintes pour plafond, Enceintes Dolby Activé).

3.1ch

5.1ch

7.1ch

3.1.2ch

5.1.2ch



## ■ Système 5.1.2

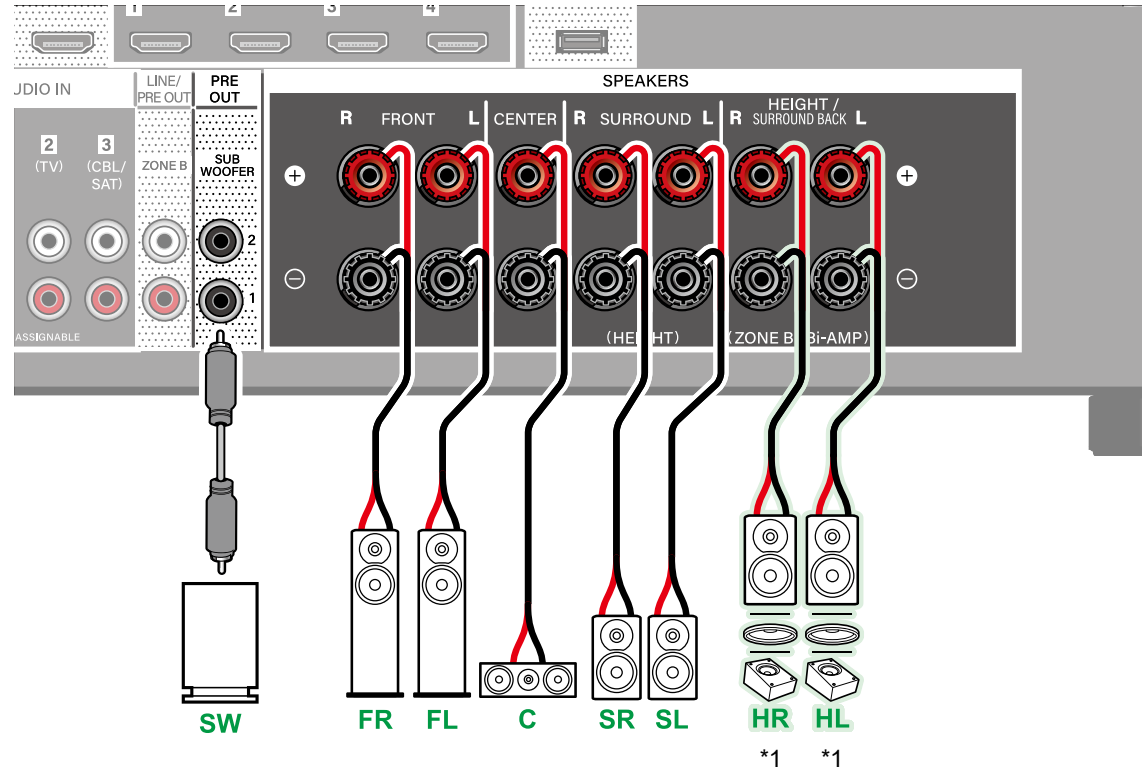
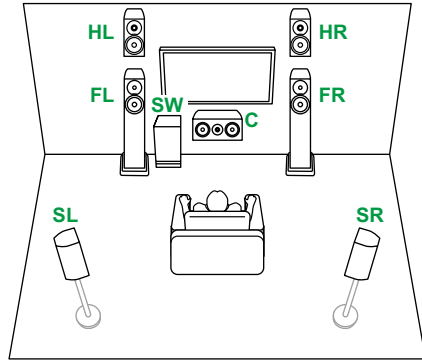

\*1 Raccordez les enceintes en hauteur que vous avez effectivement installées (HL/HR : Enceintes en hauteur, Enceintes pour plafond, Enceintes Dolby Activé).

- Pendant que la lecture dans la ZONE B ( → [p66](#)) est en cours, les enceintes en hauteur ne peuvent pas produire de son.

3.1ch

5.1ch

7.1ch

3.1.2ch

5.1.2ch



# Raccordements

<b>Remarques à propos des raccordements des câbles HDMI</b>	<b>44</b>
<b>Raccorder le téléviseur</b>	<b>45</b>
<b>Raccorder les appareils de lecture</b>	<b>47</b>
<b>Branchement d'un amplificateur intégré ou d'un émetteur (ZONE B)</b>	<b>49</b>
<b>Brancher les antennes</b>	<b>50</b>
<b>Branchement du cordon d'alimentation</b>	<b>51</b>



## Remarques à propos des raccordements des câble HDMI

HDMI (High-Definition Multimedia Interface) est une norme d'interface numérique permettant de raccorder des téléviseurs, des vidéo-projecteurs, des lecteurs Blu-ray, des consoles de jeux et d'autres composants vidéo. Avec la norme HDMI, un seul câble permet la transmission de signaux de commande, de signaux vidéo et audio numériques.

### Raccordements

Poussez la fiche du câble HDMI en la maintenant bien droite. Vous pouvez endommager la fiche ou la prise si vous essayez de l'insérer de biais.

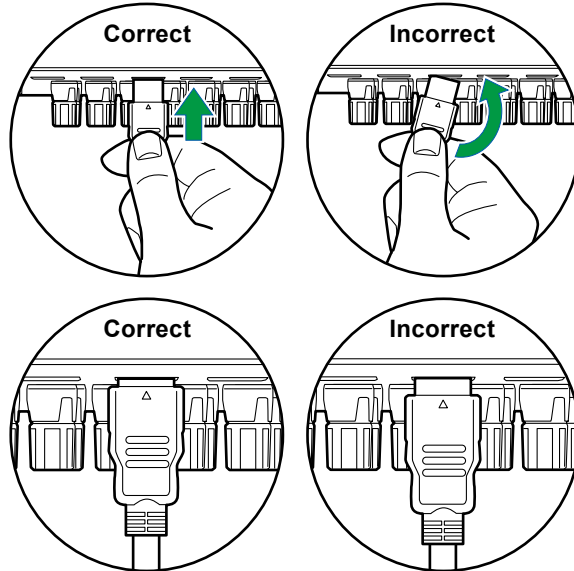

- Tenez le corps de la fiche du câble HDMI pour le débrancher. Tirer sur le câble peut endommager les câblages.

### ■ (Remarque) Positionnement des câbles

Mettre une charge sur les câbles HDMI peut amoindrir les performances de fonctionnement. Positionnez les câbles de façon à ce qu'aucune charge ne puisse être exercée sur eux.

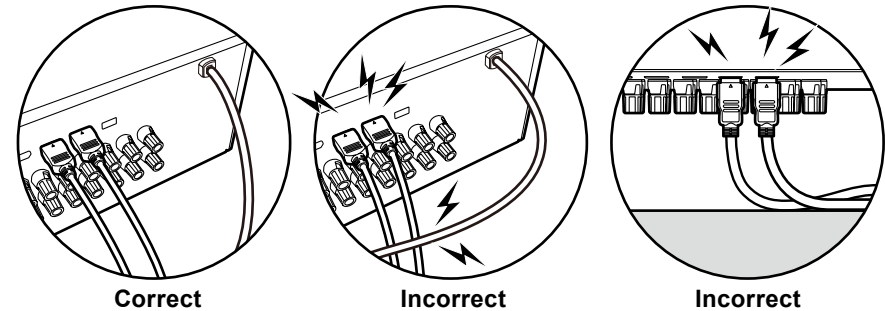

- Lorsqu'une vidéo de haute qualité 4K (4K 120 Hz, etc.) ou une vidéo de haute qualité 8K (8K 60 Hz, etc.) doit être lue, utilisez un câble HDMI ULTRA High Speed ayant l'étiquette "ULTRA HIGH SPEED" sur l'emballage.



## Raccorder le téléviseur

En branchant un téléviseur à cet appareil, vous pouvez afficher sur celui-ci la vidéo provenant d'un périphérique AV branché à cet appareil ainsi que lire le son du téléviseur à travers cet appareil.

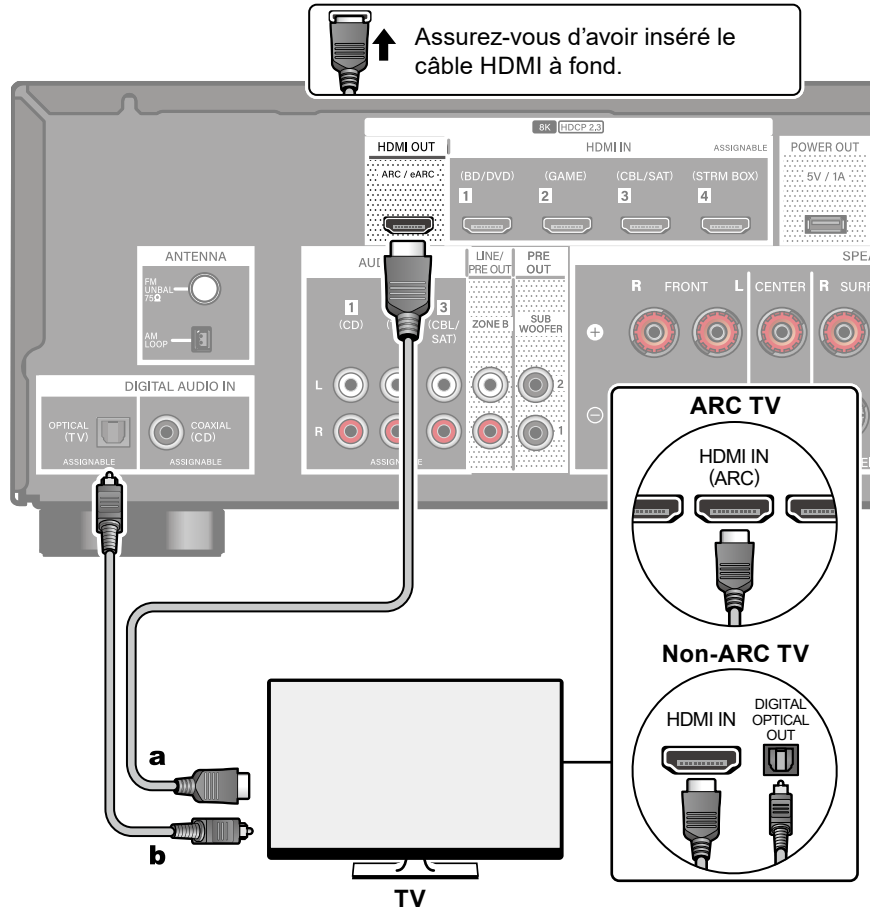

**a** Câble HDMI, **b** Câble optonumérique

### Vers un téléviseur ARC/eARC

Si le téléviseur prend en charge la fonction ARC (Audio Return Channel)(\*), utilisez uniquement le câble HDMI pour brancher le téléviseur. Pour raccorder, utilisez la prise HDMI IN du téléviseur qui prend en charge la fonctionnalité ARC. Vous pouvez brancher le câble HDMI à la prise HDMI OUT nommée "ARC" sur le côté du récepteur.

- Lorsqu'un téléviseur compatible avec la fonction eARC est branché, utilisez un câble HDMI qui prend en charge Ethernet.

### Vers un téléviseur non compatible ARC

Si le téléviseur ne prend pas en charge la fonction ARC (Audio Return Channel)(\*), branchez un câble HDMI ainsi qu'un câble optonumérique. Si le téléviseur ne dispose pas de prise DIGITAL OPTICAL OUT, vous pouvez utiliser un câble audio analogique avec la prise AUDIO IN TV.

- Si vous utilisez un câble décodeur, etc. branché à la prise d'entrée de cet appareil pour regarder la télévision (sans utiliser le tuner intégré du téléviseur), la connexion avec un câble optonumérique ou un câble audio analogique n'est pas requise.



#### Configuration

- Pour ne pas utiliser la fonction ARC, réglez "Hardware" - "HDMI" - "Audio Return Channel (eARC supported)" ( → [p88](#) ) dans le menu de configuration sur "Off".

(\*) La fonction ARC et la fonction eARC transmettent les signaux audio du téléviseur par un câble HDMI et le son du téléviseur est lu par cet appareil. Consultez le mode d'emploi de votre téléviseur, etc. pour savoir s'il prend en charge la fonction ARC et la fonction eARC.

Formats audio compatibles ARC/eARC ( → [p122](#) )



- Des réglages sont nécessaires lorsqu'une vidéo 8K haute qualité doit être lue. Consultez "HDMI 4K/8K Signal Format" ( →[p72](#)) pour avoir des informations sur les réglages. En outre, utilisez un câble HDMI qui prend en charge la vidéo 8K.



## Raccorder les appareils de lecture

### Raccordements à BD/DVD et GAME avec des prises HDMI

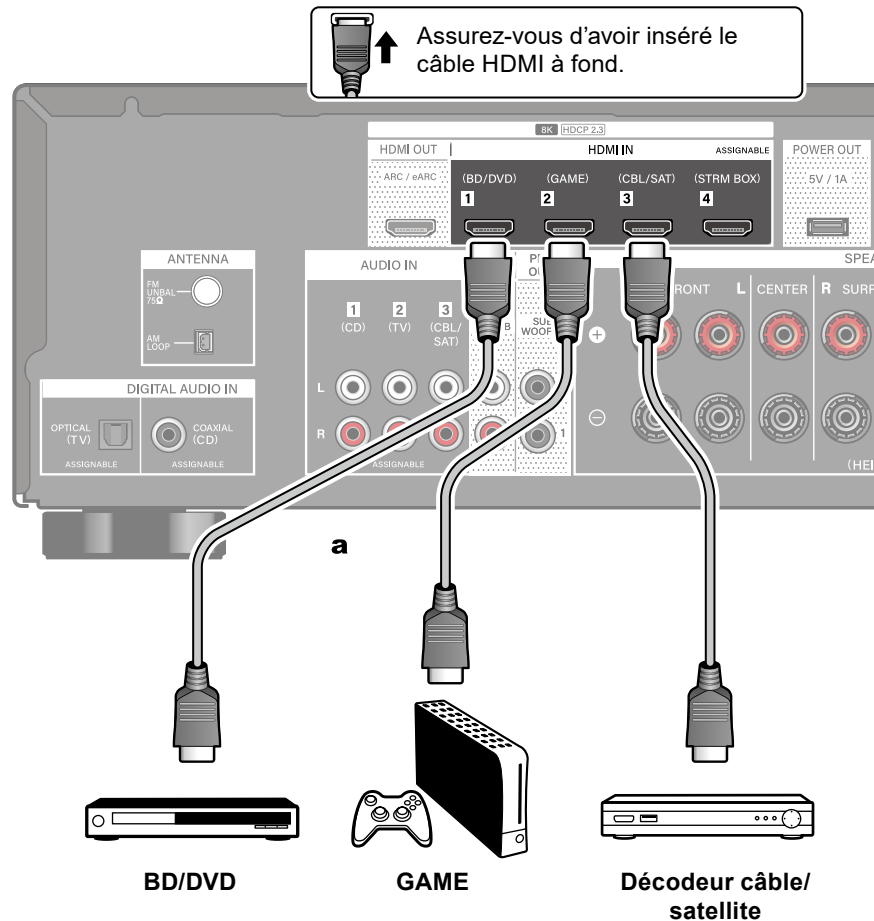

a Câble HDMI

Il s'agit d'un exemple de raccordement avec un appareil AV possédant de prise HDMI. Pour raccorder un appareil AV conforme à la norme CEC (Consumer Electronics Control), vous pouvez utiliser la fonction HDMI CEC(\*) qui active la liaison avec les sélecteurs, etc. et la fonction HDMI Standby Through qui transmet les signaux vidéo et audio de l'appareil AV au téléviseur même si cet appareil est en mode veille.

- Des réglages sont nécessaires lorsqu'une vidéo 8K haute qualité doit être lue. Consultez "HDMI 4K/8K Signal Format" (→[p72](#)) pour avoir des informations sur les réglages. En outre, utilisez un câble HDMI qui prend en charge la vidéo 8K.
- La résolution correspondante est différente en fonction de la prise HDMI branchée. Voir "Résolutions d'entrée correspondantes" (→[p123](#)) pour avoir plus de détails.

#### Note

- Pour bénéficier du son surround numérique, y compris Dolby Digital, réglez la sortie audio du Lecteur Blu-ray raccordé etc. sur la sortie Bitstream.
- (\*)Fonction HDMI CEC : Cette fonction permet différentes commandes de liaison avec des appareils conformes CEC comme commuter les sélecteurs d'entrée verrouillant un lecteur conforme CEC, commuter la sortie audio entre le téléviseur et cet appareil ou régler le volume à l'aide de la télécommande d'un téléviseur conforme CEC et mettre automatiquement en veille cet appareil lorsque le téléviseur est éteint.



## Raccorder un appareil Audio

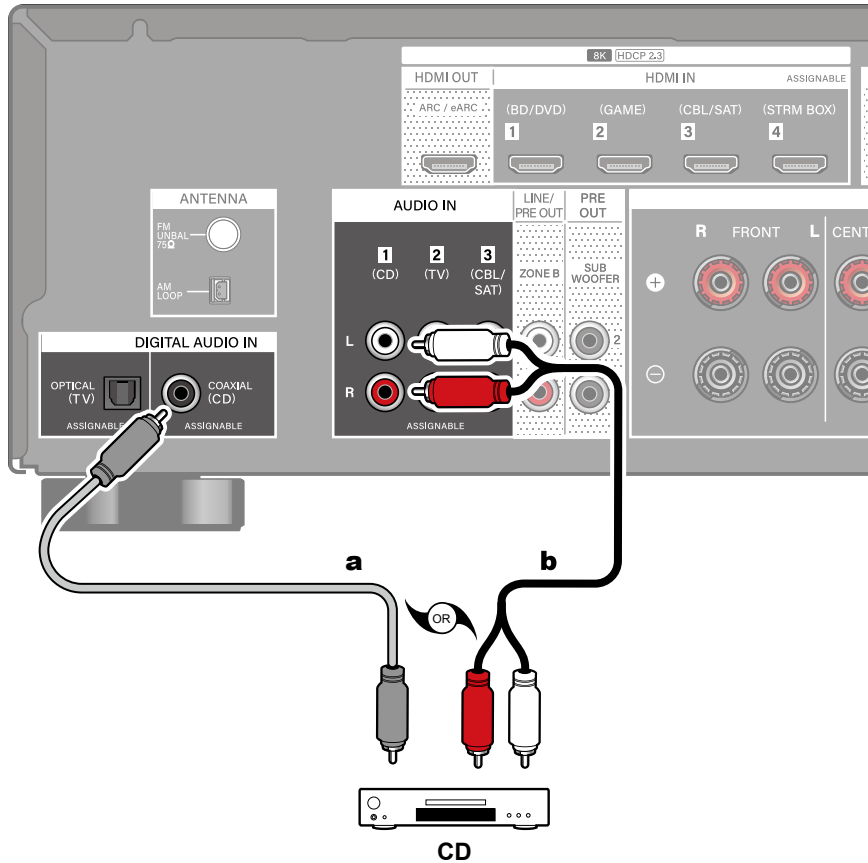

Exemple de raccordement avec un appareil audio. Raccordez un lecteur CD à l'aide d'un câble coaxial numérique ou d'un câble audio analogique.

**a** Câble coaxial numérique, **b** Câble audio analogique





## Branchement d'un amplificateur intégré ou d'un émetteur (ZONE B)

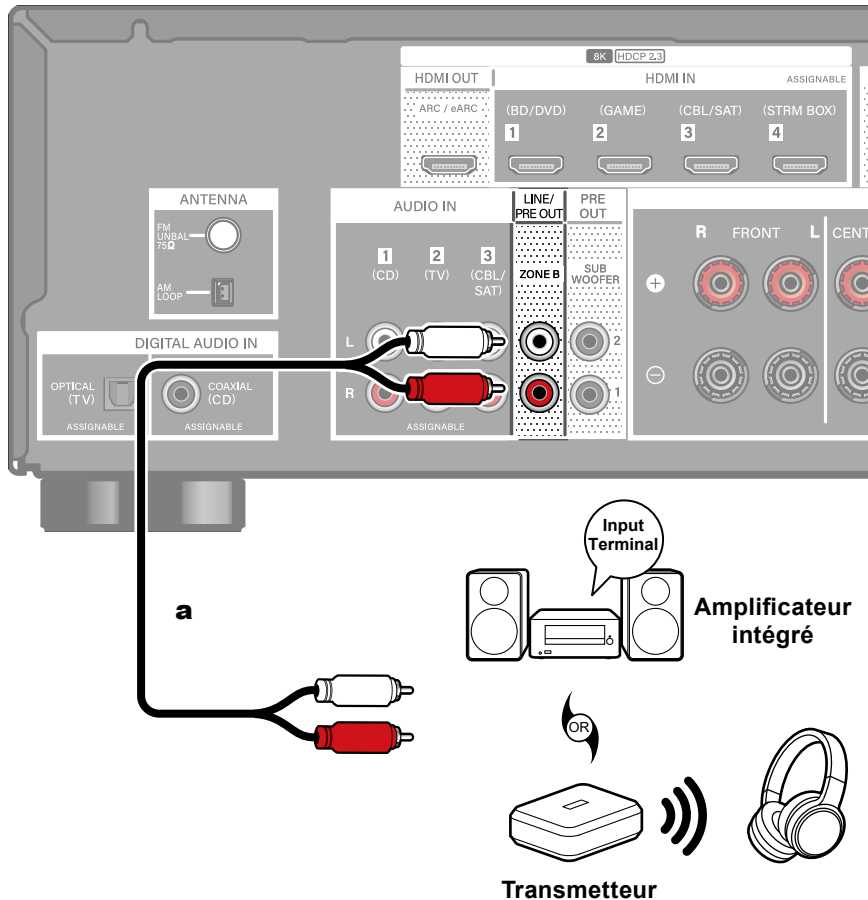

a Câble audio analogique

Lorsque vous branchez un amplificateur intégrée à la borne ZONE B LINE/PRE OUT, vous pouvez lire la même source dans un autre endroit (ZONE B) aussi bien que dans la pièce principale.

En outre, lorsque vous branchez un émetteur pour casque sans fil ou enceintes sans fil, le son est produit par ces périphériques.



### Configuration

Lorsqu'un amplificateur intégré qui n'a pas de commande de volume est branché, dans Configuration Initiale (→[p93](#)), réglez "Speaker Setup" - "Zone B Output Level" sur "Variable". Pour régler le "Zone B Output Level" depuis le menu de configuration, appuyez sur la touche HOME de la télécommande et réglez "Speaker" - "Configuration" - "Zone B Output Level" (→[p76](#)) sur "Variable". Si cela n'est pas fait, la puissance du volume sera très forte ce qui risque d'endommager l'amplificateur intégré, les enceintes, etc.

### Lecture (ZONE B) (→[p67](#))



## Brancher les antennes

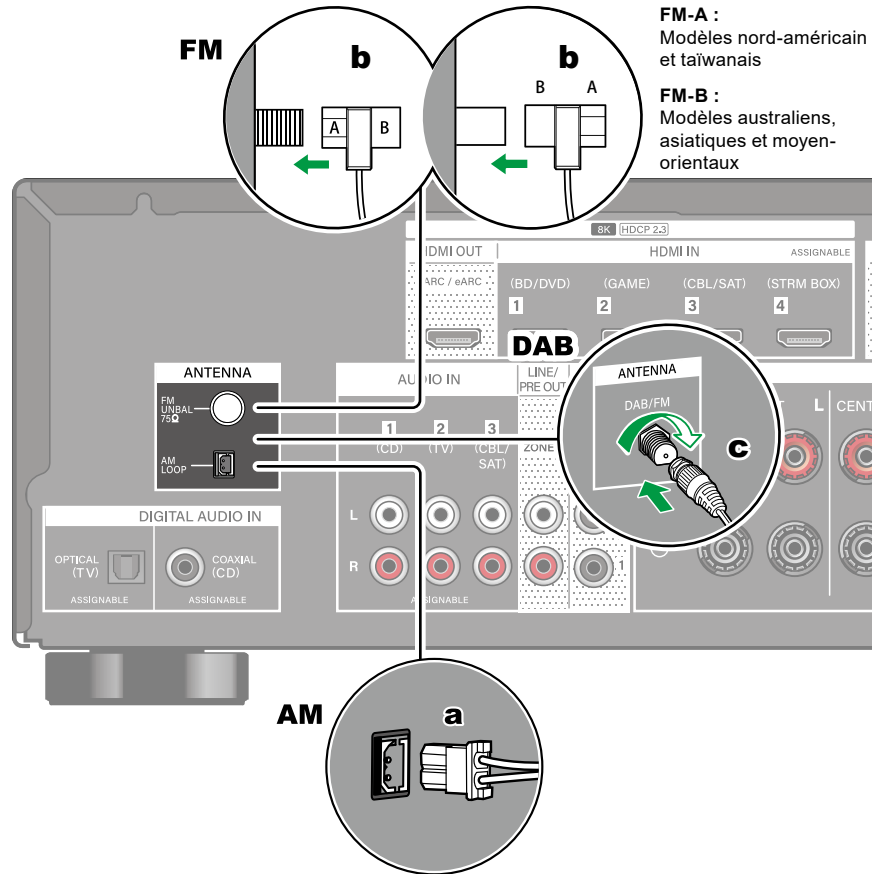

**FM-A :**  
Modèles nord-américain  
et taïwanais

**FM-B :**  
Modèles australiens,  
asiatiques et moyen-  
orientaux

### Modèles nord-américains, taïwanais, moyen-orientaux, australiens et asiatiques

Raccordez l'antenne à cet appareil, et installez l'antenne dans la meilleure position pour l'écoute lors de la réception de signaux radio. Fixez l'antenne FM intérieure au mur à l'aide de punaises ou de ruban adhésif.

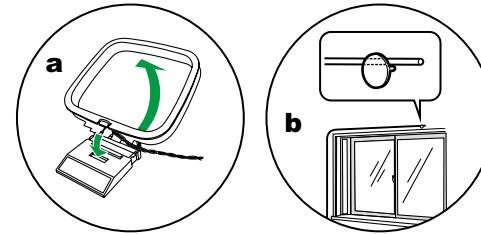

### Modèles européens

Assurez-vous que la fiche est poussée à fond, puis fixez-la en faisant tourner l'écrou vers la droite. Utilisez un clou ou quelque chose de similaire pour fixer l'antenne au mur.

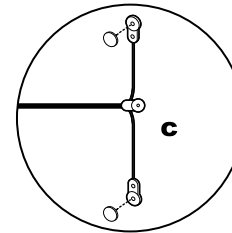

**a** Antenne cadre AM, **b** Antenne FM intérieure, **c** Antenne DAB/FM



## Branchement du cordon d'alimentation

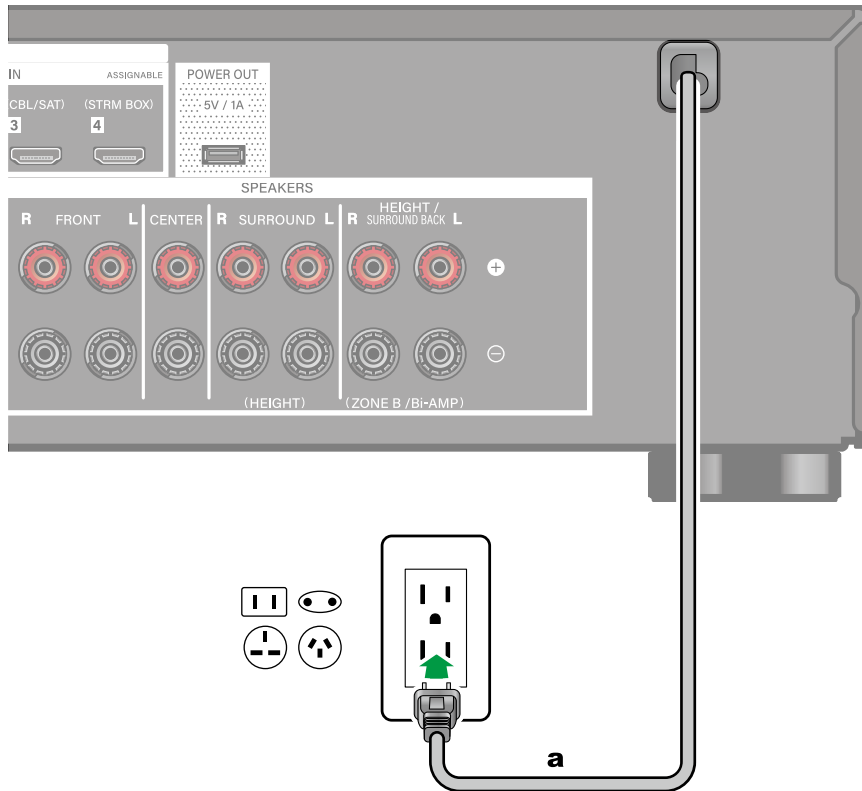

Branchez le cordon d'alimentation une fois que tous les autres raccordements ont été effectués.

**a** Cordon d'alimentation



<b>Commandes de base</b>	<b>53</b>
<b>Mode d'écoute</b>	<b>56</b>
<b>Lecture BLUETOOTH®</b>	<b>57</b>
<b>Écoute de la radio</b>	<b>58</b>
<b>Ajuster la tonalité</b>	<b>63</b>
<b>AV Adjust</b>	<b>64</b>

<b>Lecture ZONE B</b>	<b>66</b>
<b>Pour utiliser PERSONAL PRESET</b>	<b>68</b>

**Lecture**



## Commandes de base

### Mise sous tension

1. Appuyez sur la touche  STANDBY/ON de la télécommande pour mettre l'appareil sous tension.

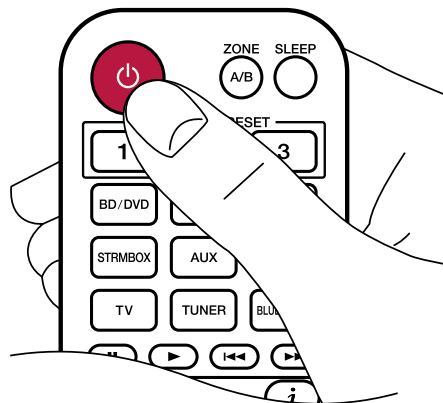

Vous pouvez également mettre l'appareil sous tension à l'aide des actions suivantes :

- En appuyant sur la touche  STANDBY/ON de l'appareil principal.
- En utilisant la fonction de liaison (HDMI CEC) ( → [p54](#) )

### Sélection d'une source à lire

1. Appuyez sur un sélecteur d'entrée de la télécommande pour sélectionner une source.

Par exemple, pour lire le périphérique branché à la prise BD/DVD, appuyez sur la touche BD/DVD. Pour écouter le son du téléviseur, appuyez sur la touche TV.

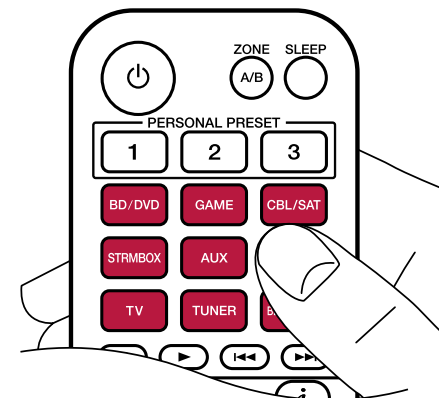

Vous pouvez également sélectionner une source à lire à l'aide des actions suivantes :

- Tourner la molette INPUT SELECTOR de l'appareil principal.



## Réglage du volume

- Appuyez sur les touches VOLUME de la télécommande pour régler le volume.
  - Pour mettre temporairement le son en sourdine, appuyez sur la touche MUTE. Appuyez une nouvelle fois pour annuler.
  - Lorsque des images Dolby Vision sont reçues, la barre de volume sur l'écran du téléviseur passe de bleue à magenta.

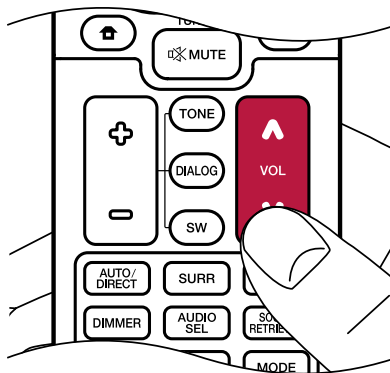

Vous pouvez également régler le volume à l'aide des actions suivantes :

- En utilisant la touche MASTER VOLUME de l'appareil principal.
- En utilisant la fonction de liaison (HDMI CEC) ( →p54)

## En utilisant la fonction de liaison (HDMI CEC)

En utilisant un câble HDMI et en branchant un téléviseur compatible avec la fonction HDMI CEC (Consumer Electronics Control), vous serez en mesure d'effectuer des commandes comme le réglage du volume de cet appareil à l'aide de la télécommande du téléviseur et la mise sous/hors tension. De plus, si vous avez branché un lecteur de Blu-ray Disc, GAME, etc. compatible avec la fonction HDMI CEC, la commutation d'entrée s'effectue automatiquement.

- Réglages HDMI CEC ( →p87) (la valeur par défaut est "On")
- Pour avoir des informations sur les fonctions HDMI CEC du téléviseur, consultez le mode d'emploi, etc., de ce dernier.
- L'appareil est conçu pour pouvoir établir une liaison avec les produits répondant à la norme CEC, et ces commandes liées ne sont pas toujours garanties avec les périphériques CEC.
- Pour que les fonctions liées marchent correctement, ne raccordez pas plus d'appareil compatibles CEC aux prises HDMI que le nombre précisé ci-dessous.
  - Lecteurs de Blu-ray Disc/DVD : jusqu'à 3 appareils
  - Enregistreurs de Blu-ray Disc/DVD : jusqu'à 3 appareils
  - Tuner TV par câble, tuner numérique terrestre et tuner par diffusion satellite : jusqu'à 4 appareils



## Changement d'affichage

Une pression répétée sur la touche **i** STATUS de la télécommande permet de commuter l'affichage de l'appareil principal dans l'ordre suivant.

- Le contenu affiché dépend de la source, BLUETOOTH, etc. en cours de lecture.
- En fonction du signal audio, "B (Back)" ou "W (Wide)" s'affiche après le nombre de canaux du format d'entrée.
- Toutes les informations nécessaires ne sont pas affichées.

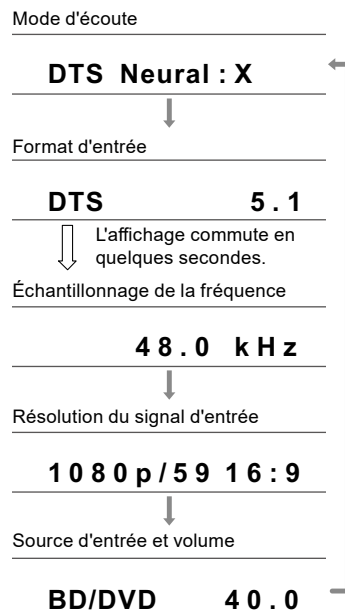

## Mode d'écoute

Le mode d'écoute peut être changé en appuyant plusieurs fois sur les touches "AUTO/DIRECT", "SURR" et "STEREO" pendant la lecture.

- Pour avoir des détails sur les effets de chaque mode d'écoute, se référer à "Les effets du mode d'écoute" ( →p114).
- Pour connaître les modes d'écoute sélectionnables pour chacun des formats audio des signaux d'entrée, consultez "Formats d'entrée et Modes d'écoute sélectionnables" ( →p110).

### Sélection d'un mode d'écoute

1. Appuyez sur l'une des touches AUTO/DIRECT, SURR et STEREO durant la lecture.

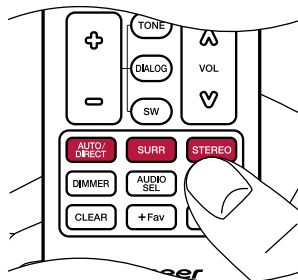

2. Appuyez plusieurs fois sur la touche sélectionné pour passer les modes qui apparaissent sur l'afficheur de l'appareil principal.

DTS

- Chacune des touches AUTO/DIRECT, SURR et STEREO mémorise le dernier mode d'écoute sélectionné. Si le contenu lu est incompatible avec le mode d'écoute sélectionné en dernier, le mode d'écoute le plus normal pour le contenu en question est automatiquement sélectionné.

 Dolby Atmos





Manufactured under license from Dolby Laboratories. Dolby, Dolby Vision, Dolby Atmos, Dolby Audio, and the double-D symbol are trademarks of Dolby Laboratories.

For DTS patents, see <http://patents.dts.com>. Manufactured under license from DTS, Inc. or under license from DTS Licensing Limited. DTS, DTS:X, and Virtual:X logos are registered trademarks or trademarks of DTS, Inc. and its affiliates in the United States and other countries. © 2023 DTS, Inc. ALL RIGHTS RESERVED.

Manufactured under license from IMAX Corporation. IMAX® is a registered trademark of IMAX Corporation in the United States and/or other countries. For DTS patents, see <http://patents.dts.com>. Manufactured under license from DTS, Inc. DTS and the DTS logo are registered trademarks or trademarks of DTS, Inc. in the United States and other countries. © 2020 DTS, Inc. ALL RIGHTS RESERVED.





## Lecture BLUETOOTH®

Vous pouvez écouter de la musique à distance sur un smartphone ou un autre périphérique compatible avec la technologie sans fil BLUETOOTH au travers les enceintes branchées à cet appareil.

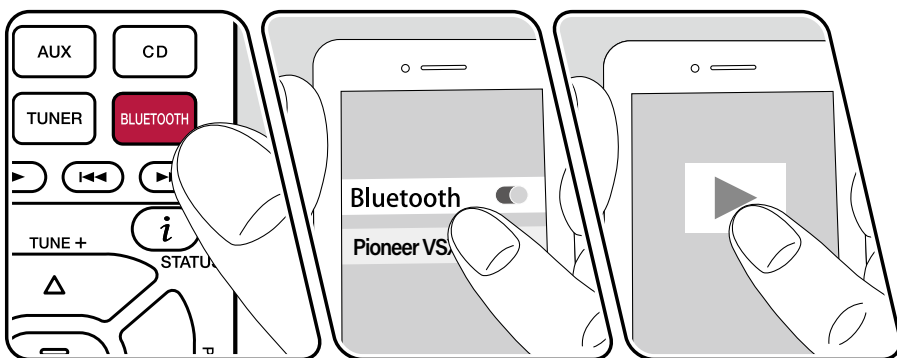
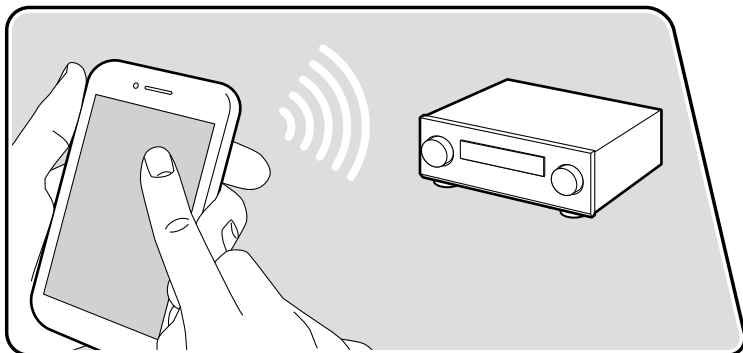

L'illustration affiche une image.

Effectuez la procédure suivante lorsque cet appareil est en marche.

### Appairage

1. Lorsque vous appuyez sur la touche BLUETOOTH, "Now Pairing..." apparaît sur l'afficheur de cet appareil et le mode appairage s'active.

Now Pairing...

2. Activez (mettez en marche) la fonction BLUETOOTH du périphérique compatible BLUETOOTH et puis sélectionnez cet appareil parmi les périphériques affichés. Si un mot de passe est requis, entrez "0000".
  - Cet appareil s'affiche sous le nom "Pioneer VSX-835 XXXXXX".
  - Pour connecter un autre périphérique compatible BLUETOOTH, appuyez sur la touche BLUETOOTH jusqu'à ce que "Now Pairing..." s'affiche, puis effectuez l'étape 2. Cet appareil peut mémoriser les informations d'appairage de 8 périphériques appairés.
  - La zone de couverture est d'environ 48'/15 m. Notez que la connexion n'est pas garantie avec tous les périphériques compatibles BLUETOOTH.

### Lecture

1. Effectuez la procédure de connexion sur le périphérique compatible BLUETOOTH.
2. Lecture des fichiers musicaux.

L'entrée sur cet appareil passe automatiquement sur "BLUETOOTH". Montez le volume du périphérique compatible BLUETOOTH jusqu'à un niveau correct.

- À cause des caractéristiques de la technologie sans fil BLUETOOTH, le son produit par cet appareil peut être légèrement en retard par rapport au son lu par le périphérique compatible BLUETOOTH.



## Écoute de la radio



Vous pouvez réceptionner des radios AM (modèles nord-américains, taïwanais, moyen-orientaux, australiens et asiatiques)/FM/DAB (modèles européens) sur cet appareil grâce au tuner intégré.

### Écoute de la radio AM/FM (AM : Modèles nord-américains, taïwanais, moyen-orientaux, australiens et asiatiques)

Effectuez la procédure suivante lorsque cet appareil est en marche.

#### ■ Syntonisation automatique

1. Appuyez sur TUNER à plusieurs reprises pour sélectionner "AM" ou "FM".
2. Appuyez à plusieurs reprises sur MODE pour afficher "TunMode: Auto" sur l'afficheur.

TunMode: Auto

3. Lorsque vous appuyez sur les touches du curseur ▲ / ▼ UP/DOWN, la syntonisation automatique démarre et la recherche s'arrête lorsqu'une station est trouvée. Lorsqu'une station de radio est syntonisée, le témoin "TUNED" s'allume sur l'afficheur. Lorsqu'une station de radio FM est syntonisée, le témoin "STEREO" s'allume.

**Lorsque la réception des émissions FM est faible :** Effectuez la procédure de "Syntonisation manuelle" (→p58). Notez que si vous effectuez la syntonisation manuelle, la réception des émissions FM sera monophonique plutôt que stéréo, quelle que soit la sensibilité de la réception.

#### ■ Syntonisation manuelle

Notez que si vous effectuez la syntonisation manuelle, la réception des émissions FM sera monophonique plutôt que stéréo, quelle que soit la sensibilité de la réception.

1. Appuyez sur TUNER à plusieurs reprises pour sélectionner "AM" ou "FM".
2. Appuyez à plusieurs reprises sur MODE pour afficher "TunMode: Manual" sur l'afficheur.

TunMode: Manual

3. Tout en appuyant sur les curseurs ▲ / ▼ UP/DOWN, sélectionnez la station de radio désirée.
  - La fréquence change de 1 pas à chaque fois que vous appuyez sur les curseurs ▲ / ▼ UP/DOWN. La fréquence change en continu si la touche est maintenue enfoncée, et s'arrête lorsque la touche est relâchée.

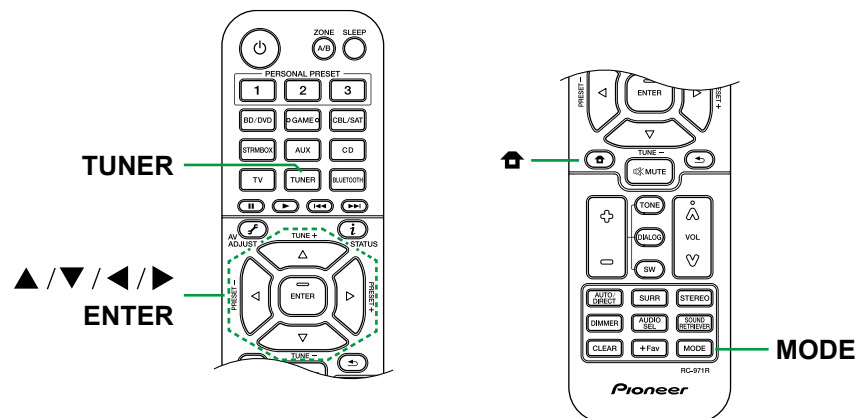

## ■ Réglage du pas de fréquence (Modèles nord-américains, taiwanais, moyen-orientaux, australiens et asiatiques)

Appuyez sur  HOME de la télécommande et depuis le menu de Configuration sélectionnez "Miscellaneous" - "Tuner" - "AM/FM Frequency Step" (modèles nord-américains et taiwanais) ou "AM Frequency Step" (modèles moyen-orientaux, australiens et asiatiques) puis sélectionnez le pas de fréquence de la zone où vous vous trouvez. Notez que lorsque ce réglage est changé, toutes les stations de radio préréglées sont supprimées.

Prérégler une station de radio ( → [p62](#))



## Pour utiliser le RDS (Modèles européens, moyen-orientaux, australiens et asiatiques)

RDS est l'acronyme de Radio Data System et il s'agit d'une méthode de transmission de données par signaux radio FM. Dans les régions où RDS peut être utilisé, lorsque vous sintonisez sur une station de radio diffusant les informations du programme, le nom de la station de radio s'affiche sur l'afficheur. Lorsque vous appuyez sur la touche **i** STATUS de la télécommande dans cet état, vous pouvez utiliser les fonctions suivantes.

### ■ Affichage texte d'information (Radio Text)

1. Pendant que le nom de la station est affiché, appuyez une fois sur la touche **i** STATUS de la télécommande.

Le texte radio (RT), qui est de l'information texte transmise par la station, apparaît en défilant sur l'afficheur. "No Text Data" s'affiche lorsqu'aucune information textuelle n'est disponible.

### ■ Recherche des stations par type de programme

1. Pendant que le nom de la station est affiché, appuyez deux fois sur la touche **i** STATUS de la télécommande.

- Si aucun type de programme n'est défini pour la station de radio qui est réceptionnée, "None" s'affiche.

2. Appuyez sur les touches du curseur ◀ / ▶ LEFT/RIGHT de la télécommande pour sélectionner le type de programme que vous désirez chercher, puis appuyez sur la touche ENTER pour lancer la recherche.

- Les types de programme affichés sont les suivants : None / News (Actualités) / Affairs (Questions d'actualité) / Info (Informations) / Sport / Educate (Enseignement) / Drama / Culture / Science (Sciences et Technologie) / Varied / Pop M (musique Pop) / Rock M (musique Rock) / Easy M (Station de musique grand public) / Light M (Classique pour amateur) / Classics (Classique pour connaisseur) / Other M (Autre musique) / Weather / Finance / Children (Programmes pour enfants) / Social (Affaires sociales) / Religion / Phone In / Travel / Leisure / Jazz (Musique jazz) / Country (Musique country) / Nation M (Variétés nationales) / Oldies (Anciens succès) / Folk M (Musique folk) / Document (Documentaire)

- Les informations affichées peuvent ne pas correspondre au contenu transmis par la station.
3. Lorsqu'une station est trouvée, la station clignote sur l'afficheur. Une pression sur la touche ENTER dans cet état permet de recevoir cette station. Si vous n'appuyez pas sur la touche ENTER, l'appareil cherchera une autre station.
    - Si aucune station n'est trouvée, le message "Not Found" s'affiche.
  - Des caractères inhabituels peuvent s'afficher lorsque l'appareil reçoit des caractères non pris en charge. Il ne s'agit pas d'un dysfonctionnement. De plus, si le signal provenant d'une station est faible, les informations peuvent ne pas s'afficher.

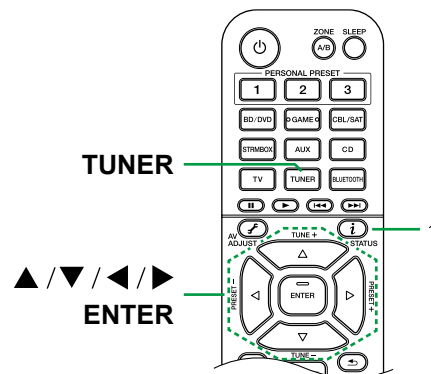

☐ Prérégler une station de radio ( → [p62](#))



## Écoute de la radio numérique DAB (modèles européens uniquement)

Effectuez la procédure suivante lorsque cet appareil est en marche.

- Appuyez plusieurs fois sur TUNER pour sélectionner "DAB".
  - La toute première fois que vous sélectionnez DAB, la fonction Syntonisation Auto balaie automatiquement la bande 3 du DAB pour trouver les bouquets (c.à.d. stations) disponibles dans la zone où vous vous trouvez. Une fois le balayage effectué, la première station trouvée est sélectionnée.

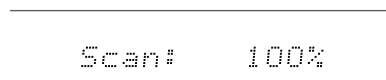

- Sélectionnez la station de radio désirée avec ▲ / ▼ UP/DOWN.
  - Si une nouvelle station DAB est présente ou que vous vous déplacez dans un autre endroit, appuyez sur 🏠 HOME puis utilisez les touches de curseur et la touche ENTER pour faire fonctionner le "DAB Auto Scan" dans "Miscellaneous" - "Tuner".

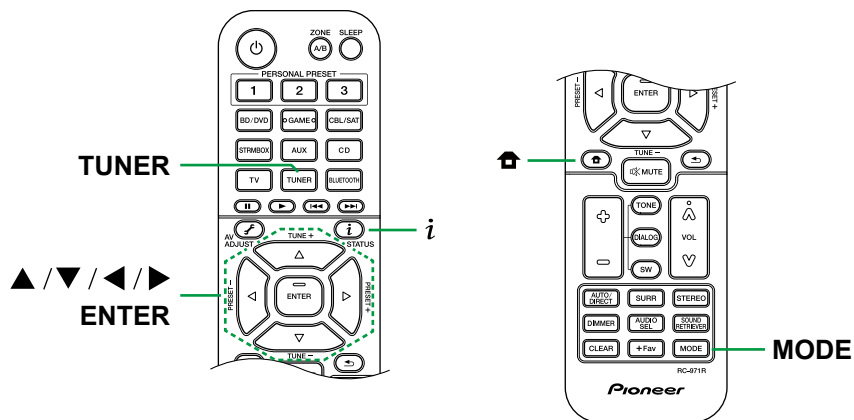

### ■ Changement de l'ordre d'affichage des stations

Vous pouvez trier les stations disponibles par ordre alphabétique ou par bouquet.

- Appuyez plusieurs fois sur la touche MODE pour définir la méthode de tri de l'affichage parmi les suivantes.

**Alphabet** (paramètre par défaut) : Tri des stations par ordre alphabétique.

**Multiplex** : Tri des stations par bouquet.

### ■ Affichage des informations de la radio DAB

- Appuyez plusieurs fois sur la touche **i** STATUS pour afficher plus d'informations sur la station DAB sélectionnée.

**DLS** (Dynamic Label Segment) : Lorsqu'il est syntonisé sur une station qui émet des données texte DLS, le texte défile sur l'afficheur.

**Type de programme** : Affiche le type de programme.

**Débit binaire et mode audio** : Affiche le débit binaire de la radio et le mode audio (stéréo, mono).

**Qualité** : Affiche la qualité du signal.

0 - 59 : Faible réception

60 - 79 : Bonne réception

80 - 100 : Excellente réception

**Nom du bouquet** : Affiche le nom du bouquet actuel.

**Numéro et fréquence du bouquet** : Affiche le numéro et la fréquence du bouquet actuel.

☐ Prérégler une station de radio ( → [p62](#))



## Prérégler une station de radio

### ■ Procédure d'enregistrement

Vous pouvez prédéfinir jusqu'à 40(\*) de vos stations de radio favorites.

(\*) Modèles nord-américains, taïwanais, moyen-orientaux, australiens et asiatiques : Stations AM et FM

Modèles européens : Stations FM et DAB

Après être syntonisé sur la station radio que vous voulez mémoriser, effectuez la procédure suivante.

1. Appuyez sur +Fav de manière à ce que le numéro préréglé clignote sur l'afficheur.

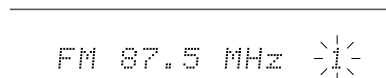

2. Pendant que le numéro de préréglage clignote (environ 8 secondes), appuyez plusieurs fois sur les curseurs ◀/▶ LEFT/RIGHT pour sélectionner un numéro entre 1 et 40.
3. Appuyez une nouvelle fois sur +Fav pour enregistrer la station. Lorsque la station est enregistrée, le numéro de préréglage s'arrête de clignoter. Répétez ces étapes pour mémoriser vos stations de radio favorites.

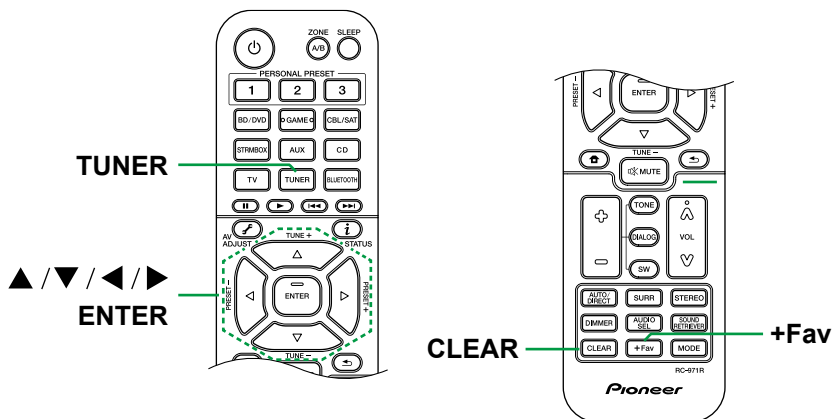

### ■ Sélectionner une station de radio préréglée

1. Appuyez sur TUNER.
2. Appuyez sur les curseurs ◀/▶ LEFT/RIGHT pour sélectionner un numéro préréglé.

### ■ Supprimer une station de radio préréglée

1. Appuyez sur TUNER.
2. Appuyez sur les curseurs ◀/▶ LEFT/RIGHT pour sélectionner le numéro préréglé à supprimer.
3. Après avoir appuyé sur la touche +Fav, appuyez sur CLEAR pendant que le numéro préréglé clignote, et supprimez le numéro préréglé. Lorsqu'il est supprimé, le numéro sur l'afficheur disparaît.



## Ajuster la tonalité

### Réglage de TREBLE/BASS

Vous pouvez régler la qualité du son des enceintes.

1. Appuyez plusieurs fois sur TONE pour sélectionner Treble ou Bass et réglez le contenu.

Treble : Améliore ou modère la gamme de tonalités aigus des enceintes.

Bass : Améliore ou modère la gamme de tonalités graves des enceintes.

2. Appuyez sur + ou - pour le réglage.

### Réglage de DIALOG

Met en avant les dialogues de film et les voix chantées pour les entendre plus facilement. Particulièrement efficace pour les dialogues de films. L'effet est produit même si l'enceinte centrale n'est pas utilisée. Sélectionnez le niveau désiré de "1" (bas) à "5" (élevé).

1. Appuyez sur DIALOG.
2. Appuyez sur + ou - pour le réglage.
  - La sélection n'est pas possible ou le résultat risque de ne pas être celui désiré en fonction de la source d'entrée et du réglage du mode d'écoute.

### Réglage de SUBWOOFER

Régalez le niveau d'enceinte du caisson de basse tout en écoutant du son.

1. Appuyez sur SW.
2. Appuyez sur + ou - pour régler le niveau entre "-15.0 dB" et "+12.0 dB".
  - Si vous réglez l'appareil en mode veille, les réglages que vous avez effectués reviendront à leur état précédent.

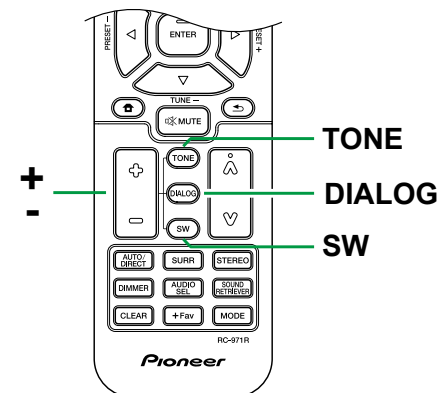

## AV Adjust

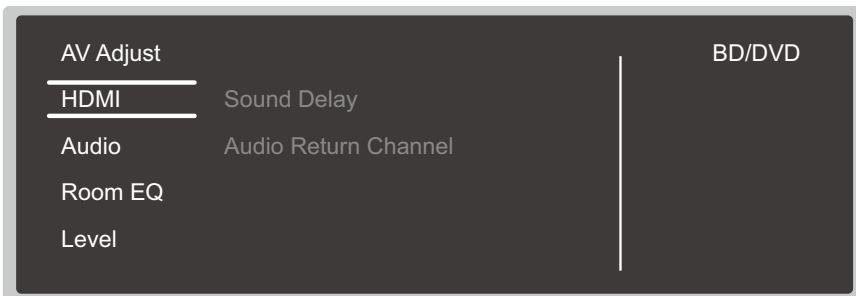

Vous pouvez paramétrer rapidement des fonctions pratiques comme le réglage de la qualité du son.



Vous pouvez effectuer les réglages sur l'écran du téléviseur pendant qu'il affiche quelque chose. Appuyez sur  AV ADJUST de la télécommande pour afficher le menu "AV Adjust".

Sélectionnez l'élément à l'aide des touches du curseur ▲ / ▼ UP/DOWN de la télécommande et appuyez sur ENTER pour valider votre sélection.

Utilisez les touches du curseur pour changer les réglages.

- Pour revenir sur l'écran précédent, appuyez sur  RETURN/EXIT.
- Pour quitter les réglages, appuyez sur  AV ADJUST.

### Note

- Lorsque les signaux d'entrée nécessitent une bande passante élevée, tels que les signaux 8K, le "AV Adjust" peut ne pas s'afficher.

## HDMI

**Sound Delay** : Si la vidéo est en retard sur le son, vous pouvez retarder le son pour compenser l'écart. Différents paramètres peuvent être réglés pour chaque sélecteur d'entrée.

**Audio Return Channel** : Vous pouvez profiter du son d'un téléviseur compatible ARC connecté par HDMI via les enceintes branchées à l'appareil. Sélectionnez "On" lorsque vous écoutez la télévision avec les enceintes de cet appareil. Sélectionnez "Off" lorsque la fonction ARC n'est pas utilisée.

## Audio

**Sound Retriever** : Améliore la qualité du son compressé. La lecture de sons depuis des fichiers compressés avec perte tels que les MP3 sera améliorée. Le paramètre peut être défini séparément pour chaque sélecteur d'entrée. Le réglage est efficace pour les signaux de 48 kHz ou moins. Le réglage n'est pas efficace pour les signaux bitstream.

- Il ne peut être défini si le mode d'écoute est Direct ou Pure Direct.

**Midnight** : Rend les petits sons facilement audibles. Il est utile lorsque vous avez besoin de baisser le volume lorsque vous regardez un film tard la nuit.

- Il ne peut être défini si le mode d'écoute est Direct ou Pure Direct.
- Le réglage ne peut pas être utilisé dans les cas suivants.
  - Si "Loudness Management" est sur "Off" pendant la lecture en Dolby Digital Plus ou Dolby TrueHD
  - Lorsque le signal entrant est DTS:X et que "Dialog Control" est autre que 0 dB





**Stereo Assign :** Cette fonction vous permet de choisir une paire d'enceintes pour produire le son stéréo. Outre les enceintes avant (Front), vous pouvez sélectionner les enceintes surround (Surround), les enceintes surround arrière (Surround Back), et les enceintes en hauteur (Height).

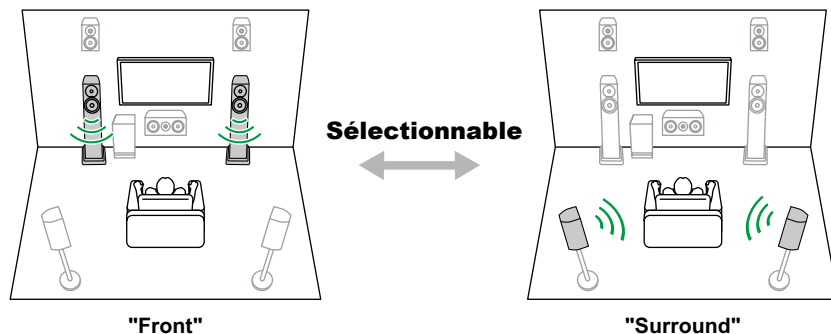

- Le mode d'écoute passe sur "Stereo" si la destination de la sortie du son est modifiée.

**Zone B :** Sélectionnez une méthode de sortie du son vers la ZONE B parmi "Off", "On (A+B)" et "On (B)".

## ■ Room EQ

**MCACC EQ :** Active ou désactive la fonction égaliseur qui corrige la déformation causée par l'environnement acoustique de la pièce.

- Il ne peut être défini si le mode d'écoute est Pure Direct.

**Phase Control :** Corrigez la perturbation de phase de la gamme des graves pour améliorer la basse. Cela vous permet d'atteindre une reproduction puissante de la basse fidèle au son original.

- Il ne peut être défini si le mode d'écoute est Pure Direct.

**Theater Filter :** Ajuste la piste sonore traitée pour améliorer la gamme des aigus, afin qu'elle soit adaptée au home cinéma.

- Il ne peut être défini si le mode d'écoute est Direct ou Pure Direct.

## ■ Level

**Front :** Règle le niveau d'enceinte des enceintes avant, tout en écoutant le son.

**Center :** Règle le niveau d'enceinte de l'enceinte centrale, tout en écoutant le son.

**Subwoofer :** Règle le niveau du caisson de basse, tout en écoutant le son.

- Si vous réglez l'appareil en mode veille, les réglages que vous avez effectués reviendront à leur état précédent.



## Lecture ZONE B

Lorsque la lecture s'effectue dans la pièce principale (ZONE A), vous pouvez écouter le son provenant de la même source dans un autre endroit (ZONE B) au même moment.

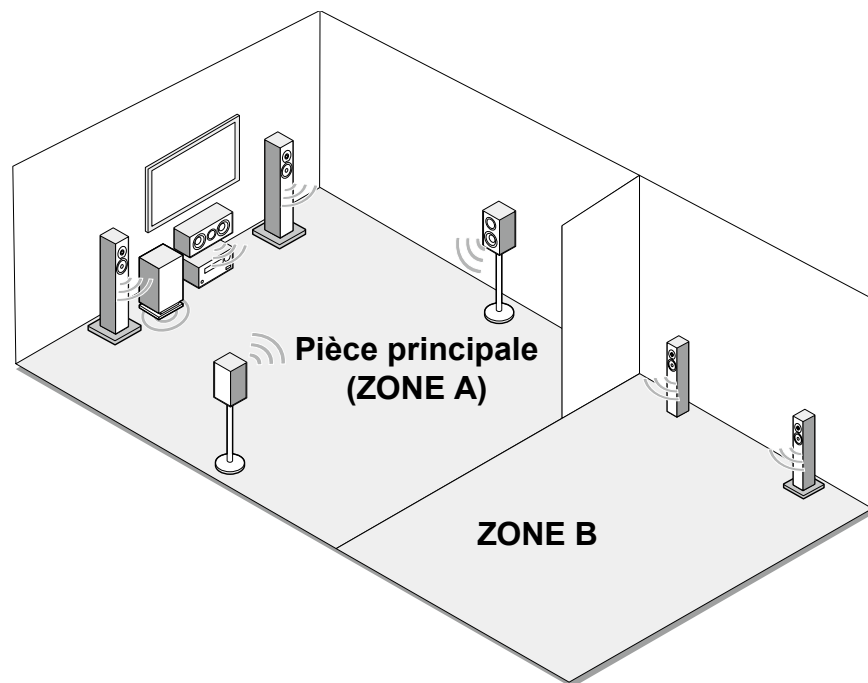

## Raccordements

Pour brancher les enceintes situées dans l'autre endroit (ZONE B) à la borne ZONE B SPEAKER de cet appareil.

- Système 3.1 + ZONE B SPEAKER ( →[p33](#))
- Système 5.1 + ZONE B SPEAKER ( →[p36](#))
- Système 3.1.2 + ZONE B SPEAKER ( →[p40](#))

Pour brancher un amplificateur intégré ou un émetteur situés dans l'autre endroit (ZONE B) à la borne ZONE B LINE/PRE OUT de cet appareil.

- "Branchement d'un amplificateur intégré ou d'un émetteur (ZONE B)" ( →[p49](#))

☐ Lecture ( →[p67](#))



## Lecture

- Appuyez sur ZONE A/B pour sélectionner une destination pour la sortie du son.
  - ZONE A : Permet de restituer le son uniquement dans la pièce principale (ZONE A). "A" apparaît sur l'afficheur de l'appareil principal.
  - ZONE B : Permet de restituer le son uniquement dans l'autre endroit (ZONE B). "B" apparaît sur l'afficheur de l'appareil principal.
  - ZONE A+B : Permet de restitué le son dans la pièce principale (ZONE A) ainsi que dans un autre endroit (ZONE B). "A" et "B" apparaissent sur l'afficheur de l'appareil principal.

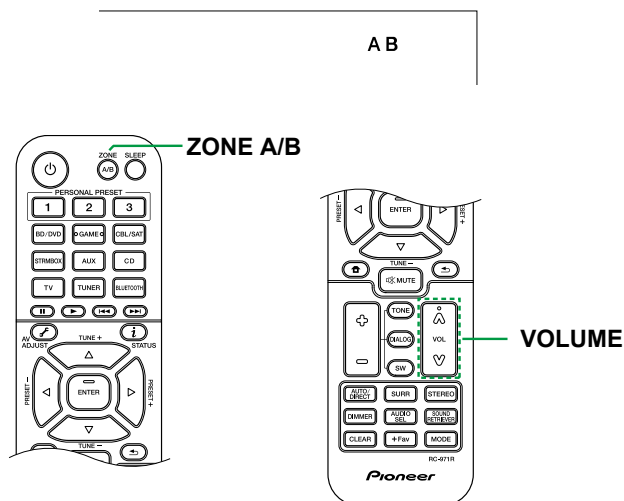

- Démarrez la lecture sur l'appareil AV.
- Appuyez sur les touches VOLUME de la télécommande pour régler le volume.
  - Si l'amplificateur intégré possède une commande de volume, réglez le volume sur l'amplificateur intégré.
  - Si le casque sans fil ou les enceintes sans fil sont dotés de commandes de volume, réglez le volume sur ces périphériques.

- Si "ZONE A+B" est sélectionné comme destination de sortie du son, vous pouvez sélectionner uniquement le mode d'écoute "Stereo" pour la pièce principale (ZONE A) en utilisant la disposition d'enceinte 2.1. Lors de l'utilisation de la disposition d'enceinte de 3.1 canaux ou plus, vous pouvez sélectionner uniquement le mode d'écoute "Ext.Stereo".



## Pour utiliser PERSONAL PRESET

Vous pouvez enregistrer des réglages ( →p68) tels que le sélecteur d'entrée actuel et le mode d'écoute à l'aide des trois touches PERSONAL PRESET, et charger un réglage enregistré en une seule opération.  
p. ex.) Une pression sur la touche PERSONAL PRESET commute automatiquement le sélecteur d'entrée sur "TUNER" afin de recevoir la station enregistrée. De même, le mode d'écoute et le niveau du volume sont commutés comme lors de l'enregistrement.

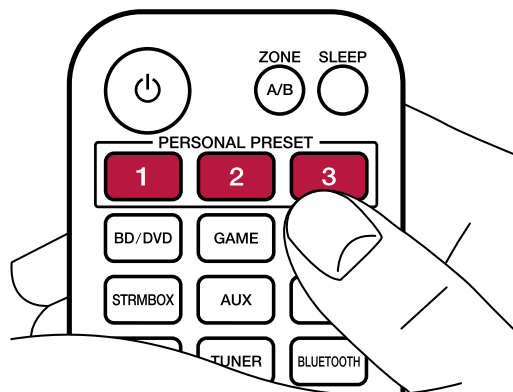

### Réglages pouvant être enregistrés

Les réglages suivants peuvent être enregistrés avec PERSONAL PRESET.

- Vous pouvez mémoriser des stations de radio AM (modèles nord-américains, taïwanais, moyen-orientaux, australiens et asiatiques)/FM/DAB (modèles européens).
- Mode d'écoute
- Niveau du volume (Limite supérieure "0.0 dB")
- Destination de sortie (Zone)
- "On" et "Off" de la fonction Sound Retriever
- TREBLE/BASS/DIALOG, etc.

\* Lorsque les stations de radio AM/FM/DAB sont mémorisées, les numéros prédéfinis de TUNER "38", "39" et "40" ( →p62) sont remplacés.

### Enregistrement

Effectuez les étapes suivantes dans l'état du réglage à enregistrer.

1. Maintenez enfoncée l'une des touches 1 à 3 de PERSONAL PRESET.
2. "Preset Written" apparaît sur l'afficheur, et le réglage est enregistré. Si l'enregistrement a déjà été effectué, le réglage enregistré est écrasé.

### Utilisation des réglages enregistrés

1. Appuyez sur l'une des touches 1 à 3 de PERSONAL PRESET avec laquelle les réglages ont été enregistrés.

### Vérification des paramètres enregistrés

1. Appuyez sur HOME, sélectionnez "Input/Output Assign" - "PERSONAL PRESET Information" ( →p75) dans le menu de configuration et appuyez sur ENTER.
2. Les réglages enregistrés sont affichés dans la liste.
  - Certains éléments tels que la fonction Sound Retriever ne sont pas affichés dans la liste.



<b>Menu configuration</b>	<b>70</b>
<b>Configuration initiale avec l'assistant de démarrage automatique</b>	<b>93</b>

## Configuration





## Menu configuration

Utilisez les OSD (On-Screen Displays, Affichages à l'écran) qui apparaissent sur le téléviseur pour effectuer les réglages.

Appuyez sur  HOME de la télécommande pour afficher le menu de configuration.

Sélectionnez l'élément à l'aide des touches du curseur ▲ / ▼ UP/DOWN de la télécommande et appuyez sur ENTER pour valider votre sélection.

Utilisez les touches du curseur ◀ / ▶ LEFT/RIGHT pour changer les valeurs par défaut.

- Pour revenir sur l'écran précédent, appuyez sur  RETURN/EXIT.
- Pour quitter les réglages, appuyez sur  HOME.

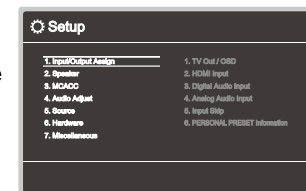

## Liste des menus

<b>Input/Output Assign</b>	<b>TV Out / OSD</b>	Effectuez les réglages pour la sortie vers le téléviseur et les affichages à l'écran (OSD) qui apparaissent sur le téléviseur.	<a href="#">p72</a>
	<b>HDMI Input</b>	Modifiez l'attribution de l'entrée entre les sélecteurs d'entrée et les prises HDMI IN.	<a href="#">p73</a>
	<b>Digital Audio Input</b>	Modifiez l'attribution de l'entrée entre les sélecteurs d'entrée et les prises DIGITAL AUDIO IN COAXIAL/OPTICAL.	<a href="#">p73</a>
	<b>Analog Audio Input</b>	Modifiez l'attribution de l'entrée entre les sélecteurs d'entrée et les prises AUDIO IN.	<a href="#">p74</a>
	<b>Input Skip</b>	Vous pouvez ignorer les entrées auxquelles rien n'est raccordé en les sélectionnant à l'aide de la molette INPUT SELECTOR de l'appareil principal ou avec la touche INPUT SELECT de la télécommande.	<a href="#">p74</a>
	<b>PERSONAL PRESET Information</b>	Confirmez les contenus enregistrés des touches 1 à 3 de PERSONAL PRESET.	<a href="#">p75</a>
<b>Speaker</b>	<b>Configuration</b>	Modifiez les réglages de l'environnement de raccordement des enceintes.	<a href="#">p76</a>
	<b>Crossover</b>	Modifiez les réglages des fréquences de croisement.	<a href="#">p77</a>
	<b>Distance</b>	Réglez la distance de chaque enceinte à la position d'écoute.	<a href="#">p78</a>
	<b>Channel Level</b>	Ajustez le niveau de volume de chaque enceinte.	<a href="#">p78</a>
	<b>Dolby Enabled Speaker Speaker Virtualizer</b>	Modifiez les réglages des Enceintes activées Dolby. La fonction Speaker Virtualizer peut être basculée entre On et Off.	<a href="#">p79</a> <a href="#">p79</a>
<b>MCACC</b>	<b>Full Auto MCACC</b>	Permet de mesurer la tonalité de test de chaque enceinte et de régler automatiquement le niveau optimal du volume et de la fréquence crossover.	<a href="#">p80</a>
	<b>MCACC Data Check</b>	Permet de vérifier le nombre de canaux des enceintes connectées ainsi que le contenu et les valeurs des éléments de réglage de chaque enceinte.	<a href="#">p81</a>



<b>Audio Adjust</b>	<b>Dual Mono/Mono</b>	Modifiez les réglages de la lecture multiplex audio.	<a href="#">p82</a>
	<b>Dolby</b>	Modifiez le réglage lors de l'entrée de signaux Dolby.	<a href="#">p82</a>
	<b>DTS/IMAX</b>	Modifiez le réglage lors de l'entrée de signaux DTS.	<a href="#">p83</a>
	<b>Volume</b>	Modifiez les réglages du Volume.	<a href="#">p84</a>
<b>Source</b>	<b>Input Volume Absorber</b>	Ajustez le niveau du volume en cas de différences de niveau de volume entre les périphériques connectés à l'appareil.	<a href="#">p85</a>
	<b>Name Edit</b>	Définissez un nom facile pour chaque entrée.	<a href="#">p85</a>
	<b>Audio Select</b>	Choisissez la priorité de sélection d'entrée lorsque plusieurs sources audio sont raccordées à un seul sélecteur d'entrée.	<a href="#">p86</a>
<b>Hardware</b>	<b>HDMI</b>	Modifiez les réglages de la fonction HDMI.	<a href="#">p87</a>
	<b>Bluetooth</b>	Modifiez les réglages de la fonction Bluetooth.	<a href="#">p89</a>
	<b>Power Management</b>	Modifiez les réglages de la fonction d'économie d'énergie.	<a href="#">p90</a>
<b>Miscellaneous</b>	<b>Tuner</b>	Modifiez les réglages de Tuner.	<a href="#">p91</a>
	<b>Firmware Update</b>	Modifiez les réglages de Mise à jour du micrologiciel.	<a href="#">p92</a>
	<b>Initial Setup</b>	Effectuez la configuration initiale à partir du menu de configuration.	<a href="#">p92</a>
	<b>Lock</b>	Verrouillez le menu de configuration pour que les réglages ne puissent pas être modifiés.	<a href="#">p92</a>
	<b>Factory Reset</b>	Tous les réglages sont rétablis à ceux d'usine par défaut.	<a href="#">p92</a>



## Input/Output Assign

### ■ TV Out / OSD

Effectuez les réglages pour la sortie vers le téléviseur et les affichages à l'écran (OSD) qui apparaissent sur le téléviseur.

#### □ Upscaling (Valeur par défaut : Off)

En utilisant un téléviseur qui prend en charge le 4K/8K, les signaux vidéo qui entrent en 1080p peuvent être convertis de façon ascendante et être automatiquement reproduit en 4K/8K. Les signaux vidéo entrant en 4K peuvent également être automatiquement reproduits en 8K. Notez que pour produire en 8K, vous devez régler "HDMI 4K/8K Signal Format" (→p72) sur "8K Standard" ou "8K Enhanced", et brancher un téléviseur compatible avec le format de signal 8K à l'aide d'un câble HDMI.

- Si le téléviseur ne prend pas en charge la résolution 4K/8K avec la même fréquence que la fréquence des signaux vidéo de l'entrée HDMI, la conversion ascendante en 4K ou 8K ne sera pas correctement effectuée. Vérifiez la fréquence de la résolution 4K/8K prise en charge par le téléviseur, puis changez la résolution de l'entrée des signaux vidéo depuis l'appareil AV.

Off	Lorsque cette fonction n'est pas utilisée <ul style="list-style-type: none"> <li>• Sélectionnez "Off" si votre téléviseur ne prend pas en charge le 4K/8K.</li> </ul>
Auto	Lorsque cette fonction est utilisée

#### □ Super Resolution (Valeur par défaut : 2)

Lorsque vous avez réglé "Upscaling" sur "Auto", vous pouvez choisir le degré de correction du signal vidéo parmi "Off" et "1" (faible) à "3" (fort).

#### □ HDMI 4K/8K Signal Format

Réglez le format du signal 4K/8K entrant et sortant avec cet appareil. Réglez pour adapter le téléviseur ou le lecteur raccordé.

- La résolution correspondante est différente en fonction de la prise HDMI IN branchée. Voir "Résolutions d'entrée correspondantes" (→p123) pour avoir plus de détails.

<b>BD/DVD</b>	(Valeur par défaut : 4K Enhanced)
<b>GAME</b>	(Valeur par défaut : 8K Enhanced)
<b>CBL/SAT</b>	(Valeur par défaut : 4K Enhanced)
<b>STRM BOX</b>	(Valeur par défaut : 4K Enhanced)

4K Standard	En utilisant un câble HDMI haute vitesse qui prend en charge 10,2 Gbps pour raccorder un téléviseur ou un lecteur compatible avec des formats de signal 4K standards (4K 30 Hz, etc.)
4K Enhanced	En utilisant un câble HDMI premium haute vitesse qui prend en charge 18 Gbps pour raccorder un téléviseur ou un lecteur compatible avec des formats de signal 4K haute-définition (4K 60 Hz, 4K HDR, etc.) <ul style="list-style-type: none"> <li>• Il pourrait y avoir des interruptions d'image en fonction de l'appareil et du câble HDMI branchés. Si cela se produit, passez sur "4K Standard".</li> </ul>
8K Standard	En utilisant un câble HDMI ULTRA haute vitesse qui prend en charge 48 Gbps pour raccorder un téléviseur ou un lecteur compatible avec les formats de signal 4K 120 Hz, 5K 30 Hz, ou 8K 30 Hz
8K Enhanced	En utilisant un câble HDMI ULTRA haute vitesse qui prend en charge 48 Gbps pour raccorder un téléviseur ou un lecteur compatible avec les formats de signal 5K 60 Hz, ou 8K 60 Hz





## Input/Output Assign

### ❑ OSD Language (Valeur par défaut : English)

Sélectionnez la langue d'affichage à l'écran parmi celles qui suivent.  
 (Modèles nord-américains) Anglais, Allemand, Français, Espagnol, Italien, Hollandais, Suédois  
 (Modèles européens, taiwanais, moyen-orientaux, australiens et asiatiques) Anglais, Allemand, Français, Espagnol, Italien, Hollandais, Suédois, Russe, Chinois

### ❑ Impose OSD (Valeur par défaut : On)

Choisir d'afficher ou non les informations sur l'écran du téléviseur lorsque le volume est réglé ou lorsque l'entrée est changée, par exemple.

On	L'OSD s'affiche sur le téléviseur <ul style="list-style-type: none"> <li>• L'OSD peut ne pas s'afficher en fonction du signal d'entrée, même si "On" est sélectionné.</li> <li>• Lorsque des signaux Dolby Vision sont reçues, la barre de volume passe de bleue à magenta.</li> </ul>
Off	L'OSD ne s'affiche pas sur le téléviseur

### ❑ Screen Saver (Valeur par défaut : 3 minutes)

Réglez l'heure de démarrage de l'économiseur d'écran.  
 Sélectionnez une valeur parmi "3 minutes", "5 minutes", "10 minutes" et "Off".

### ■ HDMI Input

Modifiez l'attribution de l'entrée entre les sélecteurs d'entrée et les prises HDMI IN.

- ❑ **BD/DVD** (Valeur par défaut : HDMI 1 (HDCP 2.3))
- GAME** (Valeur par défaut : HDMI 2 (HDCP 2.3))
- CBL/SAT** (Valeur par défaut : HDMI 3 (HDCP 2.3))
- STRM BOX** (Valeur par défaut : HDMI 4 (HDCP 2.3))

"HDMI 1 (HDCP 2.3)" à "HDMI 4 (HDCP 2.3)" :

Attribuez une prise HDMI IN à chacun des sélecteurs d'entrée. Si vous n'attribuez pas de prise, sélectionnez "---". Pour sélectionner une prise HDMI IN déjà attribuée à un autre sélecteur d'entrée, modifier d'abord son réglage sur "---".

### ■ Digital Audio Input

Modifiez l'attribution de l'entrée entre les sélecteurs d'entrée et les prises DIGITAL AUDIO IN COAXIAL/OPTICAL. Si vous n'attribuez pas de prise, sélectionnez "---".

- ❑ **BD/DVD** (Valeur par défaut : ---)
- GAME** (Valeur par défaut : ---)
- CBL/SAT** (Valeur par défaut : ---)
- STRM BOX** (Valeur par défaut : ---)
- CD** (Valeur par défaut : COAXIAL)
- TV** (Valeur par défaut : OPTICAL)

COAXIAL, OPTICAL	Attribuez les prises COAXIAL ou les prises OPTICAL à un sélecteur d'entrée.
---------------------	---



## Input/Output Assign

### ■ Analog Audio Input

Modifiez l'attribution de l'entrée entre les sélecteurs d'entrée et les prises AUDIO IN. Si vous n'attribuez pas de prise, sélectionnez "---".

- BD/DVD** (Valeur par défaut : ---)
- GAME** (Valeur par défaut : ---)
- CBL/SAT** (Valeur par défaut : AUDIO 3)
- STRM BOX** (Valeur par défaut : ---)
- AUX** (Valeur par défaut : ---)
- CD** (Valeur par défaut : AUDIO 1)
- TV** (Valeur par défaut : AUDIO 2)

AUDIO 1, AUDIO 2, AUDIO 3	Attribuez les prises AUDIO IN à n'importe quel sélecteur d'entrée.
---------------------------------	--

### ■ Input Skip

Vous pouvez ignorer les entrées auxquelles rien n'est raccordé en les sélectionnant à l'aide de la molette INPUT SELECTOR de l'appareil principal ou avec la touche INPUT SELECT de la télécommande.

- BD/DVD** (Valeur par défaut : Use)
- GAME** (Valeur par défaut : Use)
- CBL/SAT** (Valeur par défaut : Use)
- STRM BOX** (Valeur par défaut : Use)
- AUX** (Valeur par défaut : Use)
- CD** (Valeur par défaut : Use)
- TV** (Valeur par défaut : Use)
- TUNER** (Valeur par défaut : Use)
- BLUETOOTH** (Valeur par défaut : Use)

Use	Utiliser cette entrée.
Skip	Ignorer cette entrée.



## Input/Output Assign

### ■ PERSONAL PRESET Information

Confirmez les contenus enregistrés des touches 1 à 3 de PERSONAL PRESET. Les réglages enregistrés sont affichés dans la liste.

#### □ Preset (Valeur par défaut : Preset 1)

Élément de réglage	Valeur par défaut	Détails de réglage
Preset	Preset 1	Permet de sélectionner un numéro préréglé parmi "Preset 1", "Preset 2" et "Preset 3".
Input Selector	---	Permet d'afficher le sélecteur d'entrée qui a été réglé.
Band/Station	---	Permet d'afficher la bande "AM", "FM" ou "DAB" sélectionnée et le nom prédéfini de la station.
Listening Mode	---	Permet d'afficher le mode d'écoute qui a été réglé.
Volume	---	Permet d'afficher le niveau du volume qui a été réglé. (Limite supérieure "-32 dB")
Zone	---	Permet d'afficher la destination de sortie (Zone) qui a été sélectionnée parmi "A", "B" ou "A+B".

- "Band/Station" s'affiche uniquement lorsque le sélecteur d'entrée est réglé sur "TUNER".
- Le Nom préréglé de "Band/Station" apparait avec le nom réglé par "Source" - "Name Edit". Si le nom n'est pas réglé, la fréquence de la station de radio s'affiche à la place.



## Speaker

### ■ Configuration

Modifiez les réglages de l'environnement de raccordement des enceintes.

#### ❑ Speaker Channels (Valeur par défaut : 7.1 ch)

Sélectionnez "2.1 ch", "3.1 ch", "4.1 ch", "5.1 ch", "6.1 ch", "7.1 ch", "2.1.2 ch", "3.1.2 ch", "4.1.2 ch", ou "5.1.2 ch" selon le nombre de canaux d'enceinte connecté.

#### ❑ Subwoofer (Valeur par défaut : Yes)

Définissez si un caisson de basse est raccordé ou non.

Yes	Lorsqu'un caisson de basse est raccordé
No	Lorsqu'un caisson de basse n'est pas raccordé

#### ❑ Height Speaker (Valeur par défaut : Top Middle)

Définir le type d'enceinte si les enceintes en hauteur sont raccordées aux bornes SURROUND BACK ou HEIGHT.

Sélectionnez "Top Middle", "Top Rear", "Rear High", "Dolby Speaker (Front)", "Dolby Speaker (Surr)", "Front High" ou "Top Front" en fonction du type et de la disposition des enceintes branchées.

- Si un élément ne peut pas être sélectionné même avec un raccordement correct, vérifiez que les paramètres dans "Speaker Channels" correspondent bien au nombre de canaux connectés.

#### ❑ Zone B Speaker (Valeur par défaut : No)

Définissez si les enceintes sont raccordées aux bornes d'enceinte de la Zone B.

No	Lorsque les enceintes ne sont pas raccordées aux bornes d'enceinte de la Zone B
Yes	Lorsque les enceintes sont raccordées aux bornes d'enceinte de la Zone B

#### ❑ Zone B Output Level (Valeur par défaut : Fixed)

Choisissez si régler le volume sur l'amplificateur intégré situé dans l'autre endroit (ZONE B) ou sur cet appareil durant la transmission vers la ZONE B.

- Ce paramètre se fixe sur "Variable" si "Zone B Speaker" est réglé sur "Yes".

Fixed	Réglage sur l'amplificateur intégré situé dans un autre endroit (ZONE B)
Variable	Réglage sur cet appareil

#### ❑ Bi-Amp (Valeur par défaut : No)

Définissez si les enceintes avant sont connectées avec la bi-amplification.

- Ce paramètre est fixé sur "No" si "Zone B Speaker" est réglé sur "Yes".
- Ce paramètre ne peut pas être sélectionné si les enceintes surround arrière ou les enceintes en hauteur sont installées. Toutefois, lorsque "Speaker Channels" est sur "2.1.2 ch" ou "3.1.2 ch", le paramètre est disponible.

No	Lorsque les enceintes avant ne sont pas raccordées par bi-amplification
Yes	Lorsque les enceintes avant sont raccordées par bi-amplification

#### ❑ Speaker Impedance (Valeur par défaut : 6 ohms or above)

Réglez l'impédance ( $\Omega$ ) des enceintes connectées.

- Pour l'impédance, vérifiez les indications à l'arrière des enceintes ou leur mode d'emploi.

4ohms	Lorsque l'une des enceintes branchées est dotée d'une impédance de 4 $\Omega$ ou plus, jusqu'à moins de 6 $\Omega$
6 ohms or above	Lorsque toutes les enceintes raccordées ont une impédance de 6 $\Omega$ ou plus



## Speaker

### ■ Crossover

Définissez le nombre de Hz dans la plage des basses fréquences qui est produit par chaque enceinte et ce qui devrait être produit par le caisson de basse.

Lorsque le caisson de basse n'est pas utilisé, sélectionnez "Large" pour que les graves soient produits par les enceintes.

- Front** (Valeur par défaut : Small)
- Center** (Valeur par défaut : Small)
- Height** (Valeur par défaut : Small)
- Surround** (Valeur par défaut : Small)
- Surround Back** (Valeur par défaut : Small)
- Crossover** (Valeur par défaut : 80 Hz)

- Ce paramètre est désactivé lorsque le mode son IMAX a été appliqué. Toutefois, lorsque "IMAX User Setting" ( → [p83](#)) est "Manual" (la valeur par défaut est Auto), il est activé.

#### Front :

Réglez en fonction des enceintes à utiliser.

"Small" : Lorsque vous n'utilisez pas d'enceintes avant stationnaires.

"Large" : Lorsque vous utilisez des enceintes avant stationnaires.

- Si "Configuration" - "Subwoofer" est sur "No", "Front" sera fixé sur "Large" et la gamme des graves des autres canaux sera émise depuis les enceintes avant. Consultez le mode d'emploi de vos enceintes pour effectuer la configuration.

#### Center, Height, Surround :

Réglez en fonction des enceintes à utiliser.

"Small" : Lorsque des enceintes dont le diamètre est de 16 cm ou inférieur, doivent être utilisées.

"Large" : Lorsque des enceintes dont le diamètre est supérieur à 16 cm, doivent être utilisées.

- Lorsque "Front" est réglé sur "Small", ceci se règle sur "Small".
- Si un élément ne peut pas être sélectionné même avec un raccordement correct, vérifiez que les paramètres dans "Configuration" - "Speaker Channels" correspondent bien au nombre de canaux connectés.

#### Surround Back :

Réglez en fonction des enceintes à utiliser.

"Small" : Lorsque des enceintes dont le diamètre est de 16 cm ou inférieur, doivent être utilisées.

"Large" : Lorsque des enceintes dont le diamètre est supérieur à 16 cm, doivent être utilisées.

- Lorsque "Surround" est réglé sur "Small", ceci se règle sur "Small".
- Si un élément ne peut pas être sélectionné même avec un raccordement correct, vérifiez que les paramètres dans "Configuration" - "Speaker Channels" correspondent bien au nombre de canaux connectés.

#### Crossover :

Lorsqu'il y a des haut-parleurs réglés sur "Small", réglez le Hz sous lequel vous souhaitez que d'autres haut-parleurs jouent la basse, et réglez également le Hz sous lequel vous souhaitez que le LFE (effet de basse fréquence) joue la basse.

Une valeur entre "50 Hz" et "200 Hz" peut être sélectionnée.

#### Double Bass :

Ceci peut être sélectionné uniquement lorsque "Configuration" - "Subwoofer" est réglé sur "Yes" et que "Front" est réglé sur "Large".

Accentuez la sortie des basses en dirigeant les sons graves des enceintes avant gauche, avant droite, et de l'enceinte centrale vers le caisson de basse.

"On" : La sortie de basse sera accentuée

"Off" : La sortie de basse ne sera pas accentuée

- Le réglage ne sera pas configuré automatiquement, même si vous effectuez le Full Auto MCACC.



## Speaker

### ■ Distance

Réglez la distance de chaque enceinte à la position d'écoute.

<input type="checkbox"/> Front Left	(Valeur par défaut : 10.0 ft/3.00 m)
Center	(Valeur par défaut : 10.0 ft/3.00 m)
Front Right	(Valeur par défaut : 10.0 ft/3.00 m)
Height Left	(Valeur par défaut : 10.0 ft/3.00 m)
Height Right	(Valeur par défaut : 10.0 ft/3.00 m)
Surround Right	(Valeur par défaut : 10.0 ft/3.00 m)
Surround Back Right	(Valeur par défaut : 10.0 ft/3.00 m)
Surround Back Left	(Valeur par défaut : 10.0 ft/3.00 m)
Surround Left	(Valeur par défaut : 10.0 ft/3.00 m)
Subwoofer	(Valeur par défaut : 10.0 ft/3.00 m)

- Les valeurs par défaut varient selon les régions.
- L'unité de distance peut être modifiée en appuyant sur la touche MODE de la télécommande. Lorsque l'unité est le pied, vous pouvez régler de 0,1 pi à 30,0 pi par incrément de 0,1 pi. Lorsque l'unité est le mètre, vous pouvez régler de 0,03 m à 9,00 m par incrément de 0,03 m.

### ■ Channel Level

Ajustez le niveau de volume de chaque enceinte.

<input type="checkbox"/> Front Left	(Valeur par défaut : 0.0 dB)
Center	(Valeur par défaut : 0.0 dB)
Front Right	(Valeur par défaut : 0.0 dB)
Height Left	(Valeur par défaut : 0.0 dB)
Height Right	(Valeur par défaut : 0.0 dB)
Surround Right	(Valeur par défaut : 0.0 dB)
Surround Back Right	(Valeur par défaut : 0.0 dB)
Surround Back Left	(Valeur par défaut : 0.0 dB)
Surround Left	(Valeur par défaut : 0.0 dB)
Subwoofer	(Valeur par défaut : 0.0 dB)

Sélectionnez une valeur située entre "-12.0 dB" et "+12.0 dB" ("-15.0 dB" et "+12.0 dB" pour le caisson de basse) (par incréments de 0,5 dB). Une tonalité de test sera émise à chaque fois que vous changez la valeur. Sélectionnez le niveau désiré.



## Speaker

### ■ Dolby Enabled Speaker

Modifiez les réglages des Enceintes activées Dolby.

- Ce réglage peut être sélectionné lorsque "Configuration" - "Height Speaker" est réglé sur "Dolby Speaker".

#### □ Distance from the ceiling (Valeur par défaut : 6.0 ft/1.80 m)

Définissez la distance entre l'Enceinte activée Dolby et le plafond. Choisissez entre "0.1 ft/0.03 m" et "15.0 ft/4.50 m" (par unité de 0,1 ft/0,03 m).

- L'unité de distance (pi/m) affichée est l'unité choisie pour le réglage "Distance".

#### □ Reflex Optimizer (Valeur par défaut : Off)

Vous pouvez améliorer l'effet de réflexion des enceintes activées Dolby sur le plafond.

- La fonction n'est pas effective si le mode d'écoute est Pure Direct.

Off	Lorsque cette fonction n'est pas utilisée
On	Lorsque cette fonction est utilisée

### ■ Speaker Virtualizer

La fonction Speaker Virtualizer peut être basculée entre On et Off.

#### □ Speaker Virtualizer (Valeur par défaut : On)

On	Il est possible de sélectionner le mode d'écoute avec effet enceinte virtuelle comme F.S.Surround.
Off	Il n'est pas possible de sélectionner le mode d'écoute avec effet enceinte virtuelle comme F.S.Surround.



## MCACC

### ■ Full Auto MCACC

Positionnez le microphone de configuration d'enceinte fourni sur la position d'écoute, mesurez les tonalités de test émises par les enceintes, l'appareil règle alors automatiquement le niveau de volume optimal pour chaque enceinte, les fréquences de croisement, et la distance depuis la position d'écoute. Ceci réduit également l'effet de l'onde stationnaire en fonction de l'environnement de visualisation, règle automatiquement les égaliseurs des enceintes et permet la correction de la déformation causée par l'environnement acoustique de la pièce.

- Le calibrage prend entre 3 et 12 minutes. Les enceintes émettent la tonalité de test à haut volume durant les mesures, soyez donc prudent avec votre entourage. Gardez la pièce aussi silencieuse que possible durant les mesures.
  - Si vous raccordez un caisson de basse, vérifiez la puissance et le volume de celui-ci. Réglez le volume du caisson de basse à plus de la moitié.
  - Si cet appareil n'est soudainement plus alimenté, les fils se trouvant à l'intérieur des câbles d'enceinte pourraient avoir touché le panneau arrière ou d'autres fils et le circuit de protection s'est mis en marche. Entortillez une nouvelle fois les fils solidement et vérifiez qu'ils ne dépassent pas des bornes d'enceinte lors du branchement.
1. Choisissez la configuration des enceintes raccordées.

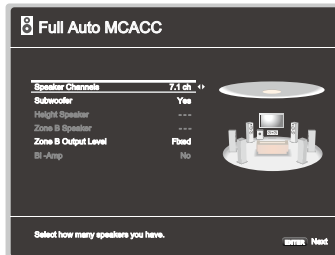

Notez que l'image à l'écran change chaque fois que vous sélectionnez le nombre de canaux dans "Speaker Channels".

2. Placez le microphone de configuration d'enceintes fourni en position d'écoute et raccordez-le à la prise SETUP MIC de l'appareil principal.

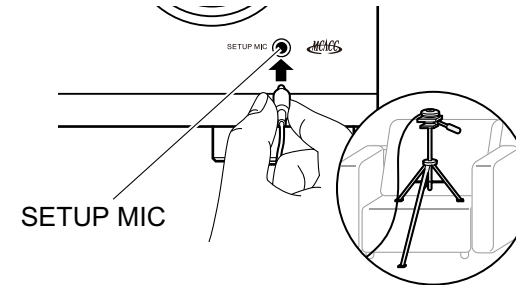

Pour installer un microphone de configuration d'enceinte sur un trépied, consultez l'illustration.

3. Vérifiez que la tonalité de test est produite par le caisson de basse et appuyez sur ENTER.
4. Appuyez sur ENTER. Puis, les tonalités de test sont produites par chaque enceinte et les enceintes branchées ainsi que le bruit environnant sont mesurés automatiquement.
5. Les résultats de la mesure effectuée à l'étape 4 s'affichent. Sélectionnez "Next" et appuyez sur ENTER pour produire une nouvelle fois une tonalité de test afin de régler automatiquement les paramètres, comme le niveau de volume, la fréquence crossover, etc., de manière optimale.
  - Lorsqu'un message d'erreur s'affiche ou qu'une enceinte raccordée n'est pas détectée, effectuez de nouvelles mesures en sélectionnant "Retry" et en appuyant sur ENTER.
  - Lorsque de nouvelles mesures ne permettent pas de résoudre le problème, vérifiez que les enceintes sont correctement raccordées. En cas de problème avec le raccordement d'une enceinte, effectuez le raccordement après avoir débranché le cordon d'alimentation.
6. Lorsque les mesures sont terminées, le résultat des mesures s'affichent. Vous pouvez vérifier chaque paramètre à l'aide des touches du curseur ◀/▶ LEFT/RIGHT. Sélectionnez "Save" et appuyez sur ENTER pour sauvegarder les réglages.
7. Débranchez le microphone de configuration d'enceinte.





## MCACC

---

### ■ MCACC Data Check

Vous pouvez vérifier le nombre de canaux d'enceinte connectés, ainsi que le contenu et les valeurs que vous avez définis pour chaque réglage d'enceinte.

#### Speaker Setting

Vous pouvez vérifier le nombre de canaux d'enceinte connectés, ainsi que le paramètre grand ou petit que vous avez défini pour la capacités de reproduction de la gamme des graves de chacune des enceintes.

#### Channel Level

Vous pouvez vérifier les réglages du niveau de sortie pour chaque enceinte.

#### Speaker Distance

Vous pouvez vérifier la distance entre chaque enceinte et la position d'écoute.



## Audio Adjust

### ■ Dual Mono/Mono

Modifiez les réglages de la lecture multiplex audio.

#### □ Dual Mono (Valeur par défaut : Main)

Réglez le canal audio ou la langue de sortie lors de l'écoute d'audio multiplex ou d'émissions de télévision multilingues etc.

- Pour les émissions audio multiplex, une pression sur la touche **i** STATUS de la télécommande permet d'afficher "1+1" sur l'afficheur de l'appareil principal.

Main	Canal principal uniquement
Sub	Canal secondaire uniquement
Main / Sub	Les canaux principaux et secondaires seront émis en même temps.

#### □ Mono Input Channel (Valeur par défaut : Left + Right)

Réglez le canal d'entrée lors de la lecture des signaux analogiques ou 2 canaux PCM en mode d'écoute mono.

Left	Canal gauche uniquement
Right	Canal droit uniquement
Left + Right	Canaux gauche et droit

### ■ Dolby

Modifiez le réglage lors de l'entrée de signaux Dolby.

#### □ Loudness Management (Valeur par défaut : On)

En lisant en Dolby TrueHD, activez la fonction de normalisation du dialogue qui conserve le volume du dialogue à un certain niveau. Notez que lorsque ce paramètre est "Off", la fonction Midnight qui vous permet de profiter du surround à bas volume est fixée sur "Off" pendant la lecture en Dolby Digital Plus/Dolby TrueHD.

On	Lorsque cette fonction est utilisée
Off	Lorsque cette fonction n'est pas utilisée

#### □ Center Spread (Valeur par défaut : Off)

Réglez la largeur du champ sonore avant créé lors de la lecture avec le mode d'écoute Dolby Audio - Surr.

- Selon les réglages de l'enceinte, "Off" est appliqué.

On	Le champ sonore est étendu vers la gauche et la droite.
Off	Le champ sonore est centralisé.

#### □ Dialogue Enhancement (Valeur par défaut : Off)

Permet d'améliorer l'intelligibilité des dialogues en surveillant le son en permanence et en appliquant un traitement dynamique.

On	Lorsque cette fonction est utilisée
Off	Lorsque cette fonction n'est pas utilisée



## Audio Adjust

### ■ DTS/IMAX

Modifiez le réglage lors de l'entrée de signaux DTS.

#### □ Dialog Control (Valeur par défaut : 0 dB)

Vous pouvez augmenter le volume de la partie dialogue du son par incréments de 1 dB jusqu'à 6 dB de manière à rendre le dialogue plus facile à entendre dans un environnement bruyant.

- Ceci ne peut pas être réglé pour du contenu autre que le format DTS:X.
- Selon le contenu, cette fonction peut ne pas être sélectionnée.

#### □ IMAX Mode (Valeur par défaut : Auto)

Permet de régler le mode son IMAX.

Auto	Le mode son IMAX est appliqué automatiquement lorsqu'un contenu IMAX est détecté.
On	Dans le cas où cet appareil n'est pas en mesure de reconnaître un contenu IMAX, vous pouvez appliquer le mode son IMAX en réglant ce paramètre sur "On".
Off	Désactive cette fonction

#### □ IMAX User Setting (Valeur par défaut : Auto)

Lors de la lecture d'un contenu IMAX avec le mode son IMAX, choisissez si appliquer automatiquement le réglage d'enceinte recommandé par IMAX ou si l'appliquer manuellement.

- Ceci ne peut pas être sélectionné lorsque le "IMAX Mode" est sur "Off".

Auto	Pour utiliser la configuration d'enceinte recommandés par IMAX.
Manual	Pour régler manuellement "IMAX Bass Feeding" et "IMAX LFE Mute Level".

#### □ IMAX Bass Feeding (Valeur par défaut : On)

Définissez la route pour la composante grave du son.

- Ceci ne peut pas être sélectionné lorsque "IMAX User Setting" est sur "Auto".

On	La composante grave de chaque canal est reproduite en fonction des réglages de crossover ( → <a href="#">p77</a> ).
Off	Seul le signal LFE est reproduit.

#### □ IMAX LFE Mute Level (Valeur par défaut : 0 dB)

- Ceci ne peut pas être sélectionné lorsque "IMAX User Setting" est sur "Auto".

Vous pouvez régler le volume du LFE lorsque des signaux IMAX entrent. Sélectionnez "-∞ dB" ou une valeur située entre "0 dB" et "-20 dB".



## Audio Adjust

### ■ Volume

Modifiez les réglages du Volume.

#### □ Volume Display (Valeur par défaut : Absolute)

Réglez l'affichage du volume entre la valeur absolue et la valeur relative. La valeur absolue 82,0 est équivalente à la valeur relative de 0,0 dB.

Absolute	Valeur absolue comme "0.5" et "99.5"
Relative	Valeur relative telle que "-81.0 dB" et "+18.0 dB"

#### □ Mute Level (Valeur par défaut : -∞ dB)

Réglez le volume baissé depuis le volume d'écoute quand la mise en sourdine est activée. Sélectionnez une valeur entre "-∞ dB", "-40 dB" et "-20 dB".

#### □ Volume Limit (Valeur par défaut : Off)

Réglez la valeur maximale afin d'éviter un volume trop élevé. Sélectionnez une valeur entre "Off", "-32 dB" et "+17 dB".

#### □ Power On Level (Valeur par défaut : Last)

Réglez le niveau de volume lorsque l'appareil est mis sous tension. Sélectionnez une valeur parmi "Last" (niveau du volume avant d'entrer en mode veille), "-∞ dB", et "-81.5 dB" à "+18.0 dB".

- Vous ne pouvez pas régler une valeur supérieure à celle définie dans "Volume Limit".

#### □ Headphone Level (Valeur par défaut : 0.0 dB)

Réglez le niveau de sortie du casque. Sélectionnez une valeur entre "-12.0 dB" et "+12.0 dB".



## Source

### ■ Input Volume Absorber

Ajustez le niveau du volume en cas de différences de niveau de volume entre les périphériques connectés à l'appareil. Sélectionnez le sélecteur d'entrée pour effectuer le réglage.

#### ❑ Input Volume Absorber (Valeur par défaut : 0.0 dB)

Sélectionnez une valeur entre "-12.0 dB" et "+12.0 dB". Définissez une valeur négative si le volume du périphérique cible est plus grand que les autres et une valeur positive s'il est plus petit. Pour vérifier le son, lisez le périphérique raccordé.

### ■ Name Edit

Définissez un nom facile pour chaque entrée. Le nom défini s'affiche sur l'écran de l'appareil principal. Sélectionnez le sélecteur d'entrée pour effectuer le réglage.

#### ❑ Name Edit (Valeur par défaut : Saisie du nom)

1. Sélectionnez un caractère ou un symbole avec les curseurs et appuyez sur ENTER.  
Répétez cette opération pour saisir jusqu'à 10 caractères.  
"A/a" : Permute entre les majuscules et les minuscules. (Appuyer sur la touche MODE de la télécommande permet également d'alterner entre les majuscules et les minuscules)  
"←" "→" : Déplace le curseur dans le sens de la flèche.  
"⌫" : Permet de supprimer un caractère à gauche du curseur.  
"Space" : Ajoute une espace.
  - Appuyer sur la touche CLEAR de la télécommande permet d'effacer tous les caractères saisis.
2. Après la saisie, sélectionnez "OK" avec les curseurs et appuyez sur ENTER.  
Le nom saisi sera enregistré.  
Pour restaurer le nom sur sa valeur par défaut, appuyez sur la touche CLEAR de la télécommande sur l'écran de saisie. Ensuite, alors que rien n'est saisi, sélectionnez "OK", et appuyez sur ENTER.

- Pour donner un nom à une station de radio prédéfinie, appuyez sur la touche TUNER de la télécommande, sélectionnez AM (modèles nord-américains, taiwanais, moyen-orientaux, australiens et asiatiques)/FM et sélectionnez le numéro prédéfini. (Il n'est pas possible de donner des noms prédéfinis aux stations DAB (modèles européens))
- Ceci ne peut pas être défini si l'entrée "BLUETOOTH" est sélectionnée.



## Source

### ■ Audio Select

Choisissez la priorité de sélection d'entrée lorsque plusieurs sources audio sont raccordées à un seul sélecteur d'entrée, telles que les raccordements effectués, à la fois, à la prise "CD" DIGITAL IN et à la prise "CD" AUDIO IN. Le réglage peut être défini séparément pour chaque touche du sélecteur d'entrée. Sélectionnez le sélecteur d'entrée à configurer. Veuillez noter que certaines valeurs par défaut ne peuvent pas être modifiées.

- BD/DVD** (Valeur par défaut : HDMI)
- GAME** (Valeur par défaut : HDMI)
- CBL/SAT** (Valeur par défaut : HDMI)
- STRM BOX** (Valeur par défaut : HDMI)
- CD** (Valeur par défaut : COAXIAL)
- TV** (Valeur par défaut : ARC)

ARC	Lorsque la priorité est donnée au signal d'entrée à partir du téléviseur compatible ARC <ul style="list-style-type: none"> <li>• Cet élément ne peut être sélectionné que si "Hardware" - "HDMI" - "Audio Return Channel (eARC supported)" est réglé sur "On" et si l'entrée "TV" est sélectionnée.</li> </ul>
HDMI	Pour donner la priorité au signal entrant par les prises HDMI IN <ul style="list-style-type: none"> <li>• Cet élément ne peut être sélectionné que lorsque l'entrée à régler est attribuée à la prise HDMI dans le réglage "Input/Output Assign" - "HDMI Input".</li> </ul>
COAXIAL	Pour donner la priorité au signal entrant par les prises DIGITAL AUDIO IN COAXIAL <ul style="list-style-type: none"> <li>• Cet élément ne peut être sélectionné que lorsque l'entrée à régler est attribuée à la prise COAXIAL dans le réglage "Input/Output Assign" - "Digital Audio Input".</li> </ul>
OPTICAL	Pour donner la priorité au signal entrant par les prises DIGITAL AUDIO IN OPTICAL <ul style="list-style-type: none"> <li>• Cet élément ne peut être sélectionné que lorsque l'entrée à régler est attribuée à la prise OPTICAL dans le réglage "Input/Output Assign" - "Digital Audio Input".</li> </ul>

Analog	Pour donner la priorité au signal entrant par les prises AUDIO IN <ul style="list-style-type: none"> <li>• Cet élément peut être sélectionné uniquement lorsque l'entrée à définir est attribuée à la prise AUDIO IN dans le réglage "Input/Output Assign" - "Analog Audio Input".</li> </ul>
--------	---

### Fixed PCM (Valeur par défaut : Off)

Choisissez s'il faut fixer les signaux d'entrée sur PCM (sauf le PCM multicanal) lorsque "HDMI", "COAXIAL", ou "OPTICAL" est sélectionné pour le réglage "Audio Select". Paramétrer cet élément sur "On" si des bruits parasites se produisent, ou si le début d'une piste est tronqué lors de la lecture de sources PCM. Sélectionner "Off" normalement.

- Le réglage passe sur "Off" chaque fois que le réglage "Audio Select" est changé.
- Le réglage ne peut pas être changé si l'entrée "TUNER" ou "BLUETOOTH" est sélectionnée.



## Hardware

### ■ HDMI

Modifiez les réglages des fonctions HDMI.

#### □ HDMI CEC (Valeur par défaut : On)

Un réglage sur "On" active la liaison de sélection d'entrée et d'autres fonctions de liaison avec un périphérique compatible CEC raccordé par HDMI.

Lorsque vous changez ce réglage, mettez hors tension, puis sous tension l'alimentation de tous les périphériques raccordés.

- Selon le téléviseur utilisé, des réglages de la liaison peuvent être nécessaires sur ce dernier.
- Sélectionner "On" et fermer l'écran de commande affiche le nom des périphériques compatibles CEC et "CEC On" sur l'afficheur de l'appareil principal.
- Lorsque cette fonction est réglée sur "On", la consommation électrique en état de veille augmente, toutefois, l'augmentation est réduite au minimum par le passage automatique en mode HYBRID STANDBY, où seuls les circuits principaux fonctionnent.
- Si vous utilisez la molette MASTER VOLUME de l'appareil principal lorsque ce paramètre est sur "On" et que le son est retransmis par les enceintes du téléviseur, le son sera également reproduit depuis les enceintes raccordées à cet appareil. Si vous voulez émettre le son à partir d'une seule d'entre elles, modifiez les réglages de l'appareil ou du téléviseur, ou réduisez le volume de l'appareil.
- Si un fonctionnement anormal se produit lorsque le réglage est sur "On", réglez-le sur "Off".
- Lors de la connexion d'un périphérique non compatible CEC, ou si vous n'êtes pas certain qu'il est compatible, réglez-le sur "Off".

On	Lorsque cette fonction est utilisée
Off	Lorsque cette fonction n'est pas utilisée

#### □ HDMI Standby Through (Valeur par défaut : Auto (Eco))

Lorsque ceci est paramétré sur autre chose que "Off", il est possible de lire la vidéo et le son d'un lecteur raccordé par HDMI sur le téléviseur même si l'appareil est en mode veille. De plus, seuls "Auto" et "Auto (Eco)" peuvent être sélectionnés si "HDMI CEC" est réglé sur "On". Si n'importe quoi d'autre est sélectionné, paramétrez "HDMI CEC" sur "Off".

- Lorsque cette fonction est réglée sur une valeur autre que "Off", la consommation électrique en état de veille augmente, toutefois, l'augmentation est réduite au minimum par le passage automatique en mode HYBRID STANDBY, où seuls les circuits principaux fonctionnent.
- Pour lire un lecteur qui n'est pas conforme à la norme CEC sur un téléviseur, mettez en marche l'appareil et commutuez l'entrée.
- En utilisant un téléviseur conforme CEC, vous pouvez réduire la consommation d'énergie du mode veille en sélectionnant "Auto (Eco)".

Off	Lorsque cette fonction n'est pas utilisée
BD/DVD, GAME, CBL/SAT, STRM BOX	Par exemple, si "BD/DVD" est sélectionné, il est possible de lire l'équipement raccordé à la prise "BD/DVD" sur le téléviseur même si l'appareil est en mode veille. Sélectionnez ce réglage si vous avez choisi quel lecteur utiliser avec cette fonction.
Last	Vous pouvez afficher sur le téléviseur la vidéo et le son de l'entrée sélectionnée juste avant la mise en veille de l'appareil.
Auto, Auto (Eco)	Sélectionnez l'un de ces paramètres si vous avez raccordé un équipement conforme à la norme CEC. Vous pouvez afficher la vidéo et le son de l'entrée sélectionnée sur le téléviseur, indépendamment de l'entrée qui a été sélectionnée juste avant sur l'appareil mis en veille, en utilisant la fonction liée CEC.



## Hardware

### Audio TV Out (Valeur par défaut : Auto)

Vous pouvez profiter du son via les enceintes du téléviseur lorsque cet appareil est en marche.

- Le mode d'écoute ne peut pas être modifié lorsque "Audio TV Out" est réglé sur "On" et que le son est produit par le téléviseur.
- En fonction de votre téléviseur ou du signal d'entrée du périphérique branché, le son pourrait ne pas être produit par le téléviseur, même si ceci est réglé sur "On". Dans un tel cas, le son est produit par les enceintes de l'appareil.
- Le son est restitué par cet appareil si vous actionnez la molette MASTER VOLUME de celui-ci lorsque le son transmit à cet appareil est produit par les enceintes du téléviseur. Si vous ne voulez pas émettre de son, changez le réglage de cet appareil ou du téléviseur ou bien baissez le volume de cet appareil.

On	Lorsque cette fonction est utilisée
Off	Lorsque cette fonction n'est pas utilisée
Auto	Lorsque le paramètre "HDMI CEC" est sur "On", le paramètre est fixé sur "Auto". Avec "Auto", lorsque le son est produit par les enceintes du téléviseur, il n'est pas produit par celles de cet appareil et lorsque le son est produit par les enceintes de cet appareil, il n'est pas produit par celles du téléviseur. <ul style="list-style-type: none"> <li>• Si le paramètre HDMI CEC est désactivé sur le téléviseur, le son pourrait être produit par les enceintes du téléviseur ainsi que par celles de cet appareil.</li> </ul>

### Audio Return Channel (eARC supported) (Valeur par défaut : On)

Vous pouvez profiter du son d'un téléviseur compatible ARC raccordé par HDMI ou d'un téléviseur compatible eARC via les enceintes raccordées à l'appareil.

On	Lorsque vous profitez du son du téléviseur grâce aux enceintes connectées à l'appareil
Off	Lorsque la fonction ARC ou eARC n'est pas utilisée

### Auto Delay (Valeur par défaut : On)

Corrige automatiquement la désynchronisation entre les signaux vidéo et audio en se basant sur les informations provenant du téléviseur compatible Lip-Sync HDMI.

On	La fonction de correction automatique est activée
Off	La fonction de correction automatique n'est pas activée





## Hardware

### ■ Bluetooth

Permet de modifier les réglages de la fonction BLUETOOTH.

#### ❑ Bluetooth Receiver (Valeur par défaut : On)

Choisissez si vous voulez ou non utiliser la fonction BLUETOOTH.

On	Permet d'effectuer une connexion avec un périphérique compatible avec la technologie sans fil BLUETOOTH à l'aide de la fonction BLUETOOTH. Sélectionnez "On" également pour effectuer différents réglages BLUETOOTH.
Off	Lorsque la fonction BLUETOOTH n'est pas utilisée

#### ❑ Auto Input Change (Valeur par défaut : On)

Lorsqu'un périphérique compatible BLUETOOTH est lu pendant qu'il est connecté à l'appareil, l'entrée de l'appareil peut passer automatiquement sur "BLUETOOTH".

On	L'entrée devient automatiquement "BLUETOOTH" lorsqu'un périphérique compatible BLUETOOTH est connecté. • Si l'entrée ne bascule pas automatiquement, réglez sur "Off" et modifiez manuellement l'entrée.
Off	La fonction est désactivée.

#### ❑ Auto Reconnect (Valeur par défaut : On)

Cette fonction se reconnecte automatiquement au dernier périphérique compatible avec la technologie sans fil BLUETOOTH connecté lorsque vous commutez l'entrée sur "BLUETOOTH".

On	Lorsque cette fonction est utilisée • Ceci pourrait ne pas marcher avec certains périphériques compatibles avec la technologie sans fil BLUETOOTH.
Off	Lorsque cette fonction n'est pas utilisée

#### ❑ Pairing Information (Valeur par défaut : -)

Vous pouvez réinitialiser les informations d'appairage enregistrées sur cet appareil. Appuyer sur ENTER lorsque "Clear" est affiché réinitialise les informations d'appairage mémorisées sur cet appareil.

- Cette fonction n'initialise pas les informations d'appairage sur le périphérique compatible avec la technologie sans fil BLUETOOTH. En effectuant de nouveau l'appairage de l'appareil avec le périphérique, assurez-vous d'effacer au préalable les informations d'appairage présentes sur le périphérique compatible avec la technologie sans fil BLUETOOTH. Pour plus d'informations sur la manière d'effacer les informations d'appairage, reportez-vous au mode d'emploi du périphérique compatible avec la technologie sans fil BLUETOOTH.

#### ❑ Device (Valeur par défaut : -)

Affiche le nom du périphérique compatible avec la technologie sans fil BLUETOOTH connecté à l'appareil.

- Le nom n'est pas affiché lorsque "Status" est "Ready" et "Pairing".

#### ❑ Status (Valeur par défaut : -)

Affiche l'état du périphérique compatible avec la technologie sans fil BLUETOOTH connecté à l'appareil.

Ready	Non appairé
Pairing	Appairé
Connected	Connecté avec succès

- Patientez un moment si "Bluetooth" ne peut être sélectionné. Il apparaîtra lorsque la fonction BLUETOOTH sera lancée.



## Hardware

### ■ Power Management

Modifiez les réglages de la fonction d'économie d'énergie.

#### ❑ Sleep Timer (Valeur par défaut : Off)

30 minutes, 60 minutes, 90 minutes	Vous pouvez autoriser l'appareil à passer automatiquement en veille lorsque la durée indiquée s'est écoulée. Sélectionner une valeur parmi "30 minutes", "60 minutes" et "90 minutes".
Off	Ne met pas automatiquement l'appareil en veille.

#### ❑ Auto Standby (Valeur par défaut : On/Off)

Ce réglage laisse l'appareil passer automatiquement en mode veille après 20 minutes d'inactivité sans aucune entrée audio ou vidéo. (Lorsque "USB Power Out at Standby" est activé, l'appareil entre en mode HYBRID STANDBY qui réduit l'augmentation de la consommation électrique.)

- Les valeurs par défaut varient selon les régions.

On	L'appareil se mettra automatiquement en mode veille ("AUTO STBY" s'allume). <ul style="list-style-type: none"> <li>• "Auto Standby" apparait sur l'afficheur de l'appareil principal et sur l'écran du téléviseur 30 secondes avant de passer en mode veille.</li> </ul>
Off	L'appareil ne passe pas automatiquement en mode veille.

#### ❑ Auto Standby in HDMI Standby Through (Valeur par défaut : On/Off)

Activez ou désactivez "Auto Standby" lorsque "HDMI Standby Through" est activé.

- Les valeurs par défaut varient selon les régions.

On	Le réglage sera activé. <ul style="list-style-type: none"> <li>• Ce paramètre ne peut pas être réglé sur "On" si "Auto Standby" et "HDMI Standby Through" sont réglés sur "Off".</li> </ul>
Off	Le réglage sera désactivé.

#### ❑ USB Power Out at Standby (Valeur par défaut : Off)

Les périphériques branchés au port USB (5 V/1 A) à l'arrière de l'appareil, peuvent être fournis en électricité même lorsque cet appareil est en mode veille si cette fonction est sur "On".

- Lorsque cette fonction est réglée sur "On", la consommation électrique en état de veille augmente, toutefois, l'augmentation est réduite au minimum par le passage automatique en mode HYBRID STANDBY, où seuls les circuits principaux fonctionnent.



## Miscellaneous

### ■ Tuner

Permet de changer les paramètres de Tuner.

#### ❑ AM/FM Frequency Step (Modèles nord-américains et taiwanais) (Valeur par défaut : 10 kHz / 0.2 MHz)

Sélectionnez un pas de fréquence adapté à votre zone résidentielle.  
Sélectionnez "10 kHz/0.2 MHz" ou "9 kHz/0.05 MHz".

- Lorsque ce réglage est changé, tous les préréglages de radio sont supprimés.

#### ❑ AM Frequency Step (Modèles moyen-orientaux, australiens et asiatiques) (Valeur par défaut : 9 kHz)

Sélectionnez un pas de fréquence adapté à votre zone résidentielle.  
Sélectionnez "10 kHz" ou "9 kHz".

- Lorsque ce réglage est changé, toutes les stations de radio préréglées sont supprimées.

#### ❑ FM Search Level (Modèles européens) (Valeur par défaut : Normal)

Si la syntonisation automatique s'arrête régulièrement sur des stations FM dont la réception est faible lorsque "Normal" est sélectionné, choisissez "Strong" pour que seules les stations FM ayant une bonne réception soient sélectionnées.

#### ❑ DAB Auto Scan (Modèles européens) (Valeur par défaut : -)

Vous pouvez lancer le balayage automatique lorsque de nouvelles stations DAB sont ajoutées ou lorsque vous déménagez.

#### ❑ DAB DRC (Modèles européens) (Valeur par défaut : Off)

Avec le paramètre DRC (Dynamic Range Control), vous pouvez réduire la plage dynamique de la radio numérique DAB de sorte que vous puissiez toujours entendre les parties chuchotées lorsque le volume est bas - idéal pour écouter la radio tard dans la nuit sans déranger personne.

Off	DRC off
Large	Réduction élevée de la plage dynamique
Small	Faible réduction de la plage dynamique



## Miscellaneous

### ■ Firmware Update

Modifiez les réglages de Mise à jour du micrologiciel.

#### ❑ Version (Valeur par défaut : -)

La version actuelle du micrologiciel est affichée.

#### ❑ Update via USB (Valeur par défaut : -)

Appuyez sur ENTER pour sélectionner lors de la mise à jour du micrologiciel via USB.

- Patientez un moment si "Firmware Update" ne peut être sélectionné.

### ■ Initial Setup

Effectuez la configuration initiale à partir du menu de configuration.

- Patientez un moment si "Initial Setup" ne peut être sélectionné.

### ■ Lock

Verrouillez le menu de configuration pour que les réglages ne puissent pas être modifiés.

#### ❑ Setup Parameter (Valeur par défaut : Unlocked)

Verrouillez le menu de configuration pour que les réglages ne puissent pas être modifiés.

Locked	Le menu est verrouillé.
Unlocked	Le menu est déverrouillé.

### ■ Factory Reset

Tous les réglages sont rétablis à ceux d'usine par défaut.

#### ❑ Factory Reset (Valeur par défaut : -)

Tous les réglages sont rétablis à ceux d'usine par défaut.

Sélectionnez "Start" et appuyez sur la touche ENTER.

- Si "Factory Reset" est effectué, vos réglages seront rétablis à leurs valeurs par défaut. Assurez-vous de bien noter le contenu de vos réglages au préalable.





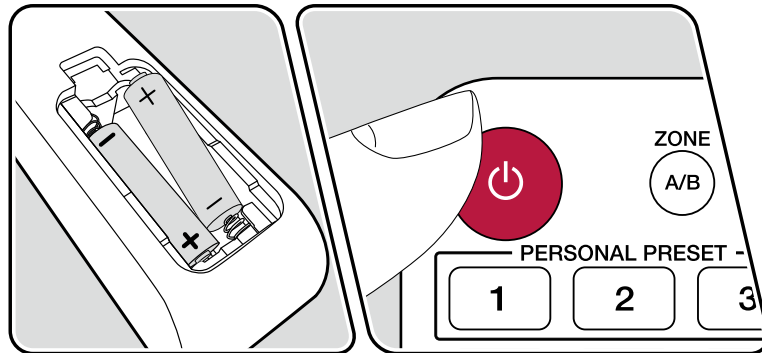
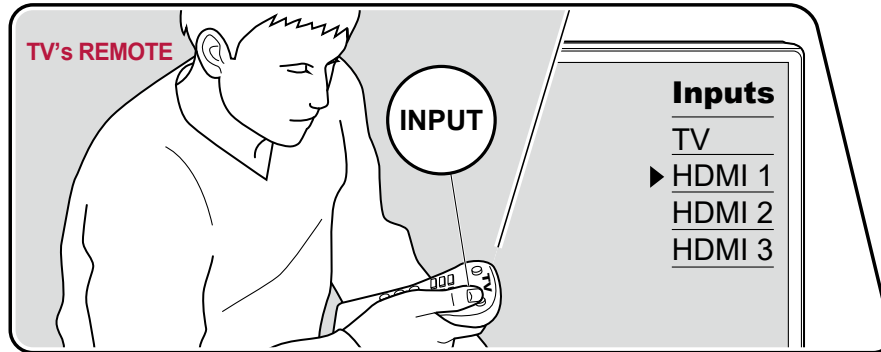

## Configuration initiale avec l'assistant de démarrage automatique

### Commandes

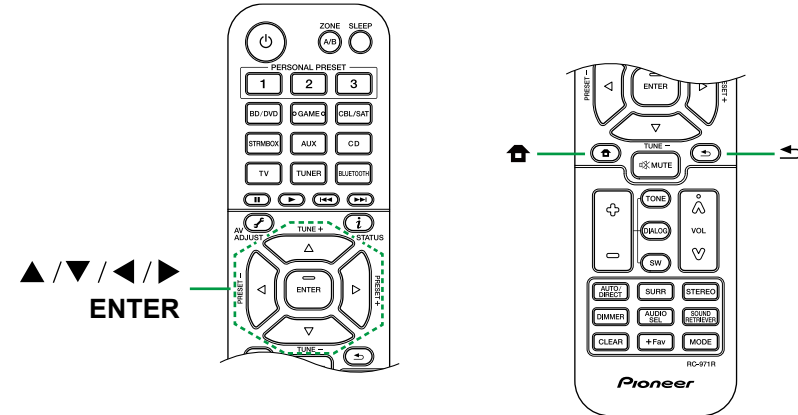

Lorsque vous mettez l'appareil en marche pour la première fois après son achat, l'écran de la Configuration initiale s'affiche automatiquement sur le téléviseur pour vous permettre d'effectuer les réglages nécessaires au démarrage en utilisant des commandes simples en suivant le guide à l'écran.



1. Réglez l'entrée du téléviseur sur celle raccordée à l'appareil.
2. Mettez des piles dans la télécommande de cet appareil.
3. Appuyez sur la touche  STANDBY/ON de la télécommande pour mettre l'appareil en marche.
4. Lorsque l'écran de sélection de la langue est affiché sur le téléviseur, sélectionnez la langue avec les curseurs  /  UP/DOWN et appuyez sur ENTER.
  - Sélectionnez l'élément à l'aide des curseurs de la télécommande et appuyez sur ENTER pour confirmer votre sélection. Pour revenir sur l'écran précédent, appuyez sur  RETURN/EXIT.
  - Si vous interrompez la configuration initiale en cours, mettez cet appareil en mode veille. Alors, la mise sous tension suivante peut afficher une nouvelle fois la configuration initiale.

La configuration initiale apparaît à l'écran chaque fois que l'appareil est mis sous tension sauf si cette dernière a été achevée ou si "Never Show Again" a été sélectionné sur le premier écran.



- Pour effectuer à nouveau la configuration initiale une fois le réglage terminé, appuyez sur **HOME**, sélectionnez "Miscellaneous" - "Initial Setup", puis appuyez sur **ENTER**.

## 1. Speaker Setup

1. Choisissez la configuration des enceintes raccordées, et appuyez sur **ENTER**. Notez que l'image à l'écran change chaque fois que vous sélectionnez le nombre de canaux dans "Speaker Channels".

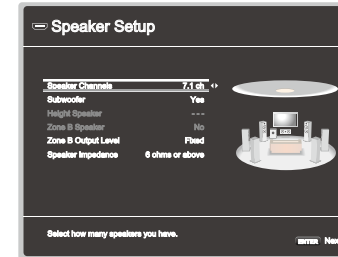

2. La combinaison d'enceintes sélectionnée à l'étape 1 s'affiche. "Yes" s'affiche pour les enceintes sélectionnées. Si le réglage est correct, appuyez sur **ENTER**.
3. Sélectionnez "Next", et appuyez sur **ENTER**. Une tonalité de test est émise par chaque enceinte pour confirmer le raccordement. Sélectionner chaque enceinte avec les curseurs **▲ / ▼** UP/DOWN entraîne l'émission de la tonalité de test. Appuyez sur **ENTER** après la confirmation.
4. S'il n'y a aucun problème avec les résultats de détection d'enceinte, sélectionnez "Next" et appuyez sur la touche **ENTER** de la télécommande. Pour revenir sur "Speaker Setup", sélectionnez "Back to Speaker Setup" et appuyez sur **ENTER**.

## 2. ARC Setup

Pour raccorder à un téléviseur compatible ARC, sélectionnez "Yes". Le paramètre ARC sur cet appareil s'active et vous pouvez écouter le son du téléviseur via cet appareil.

- Si vous sélectionnez "Yes", la fonction HDMI CEC est activée et la consommation d'énergie augmente durant la veille.



## 3. Full Auto MCACC

Positionnez le microphone de configuration d'enceinte fourni sur la position d'écoute, mesurez les tonalités de test émises par les enceintes, l'appareil règle alors automatiquement le niveau de volume optimal pour chaque enceinte, les fréquences de croisement, et la distance depuis la position d'écoute. Ceci réduit également l'effet de l'onde stationnaire en fonction de l'environnement de visualisation, règle automatiquement les égaliseurs des enceintes et permet la correction de la déformation causée par l'environnement acoustique de la pièce.

- Le calibrage prend entre 3 et 12 minutes. Chaque enceinte produit la tonalité de test à haut volume durant les mesures, soyez donc prudent avec votre entourage. Prenez soin, également, de garder la pièce aussi silencieuse que possible lors des mesures.
- Si vous raccordez un caisson de basse, vérifiez la puissance et le volume de celui-ci. Réglez le volume du caisson de basse à plus de la moitié.
- Si cet appareil n'est soudainement plus alimenté, les fils se trouvant à l'intérieur des câbles d'enceinte pourraient avoir touché le panneau arrière ou d'autres fils et le circuit de protection s'est mis en marche. Entortillez une nouvelle fois les fils solidement et vérifiez qu'ils ne dépassent pas des bornes d'enceinte lors du branchement.

1. Placez le micro de configuration d'enceinte fourni en position d'écoute et branchez-le à la prise SETUP MIC de l'appareil principal.

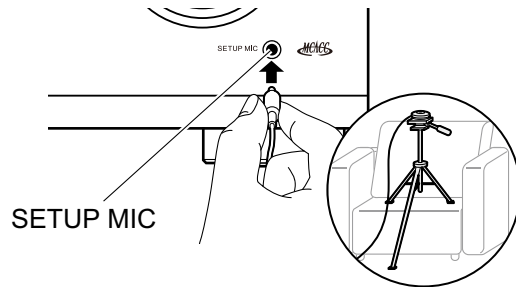

Pour installer un microphone de configuration d'enceinte sur un trépied, consultez l'illustration.

2. Vérifiez que la tonalité de test est produite par le caisson de basse et appuyez sur ENTER.

3. Appuyez sur ENTER pour produire une tonalité de test avec chacune des enceintes et les enceintes branchées ainsi que le bruit environnant sont mesurés automatiquement.
4. Les résultats des mesures de l'étape 3 s'affichent. S'il n'y a aucun problème avec le résultat de détection de l'enceinte, sélectionnez "Next" et appuyez sur ENTER pour produire une nouvelle fois une tonalité de test afin de régler automatiquement les paramètres, comme le niveau de volume, la fréquence crossover, etc., de manière optimale.
  - Lorsqu'un message d'erreur s'affiche ou qu'une enceinte raccordée n'est pas détectée, effectuez de nouvelles mesures en sélectionnant "Retry" et en appuyant sur ENTER.
  - Lorsque de nouvelles mesures ne permettent pas de résoudre le problème, vérifiez que les enceintes sont correctement raccordées. En cas de problème avec le raccordement d'une enceinte, effectuez le raccordement après avoir débranché le cordon d'alimentation.
5. Lorsque les mesures sont terminées, le résultat des mesures s'affichent. Vous pouvez vérifier chaque paramètre à l'aide des touches du curseur ◀/▶ LEFT/RIGHT. Sélectionnez "Save" et appuyez sur ENTER pour sauvegarder les réglages.
6. Débranchez le microphone de configuration d'enceinte.



## Dépannage

<b>Avant de démarrer la procédure</b>	<b>97</b>
<b>Lorsque l'appareil fonctionne de façon irrégulière</b>	<b>98</b>
Essayez de redémarrer l'appareil	98
Réinitialisation de l'appareil (ceci réinitialise les paramètres de cet appareil sur leur valeur par défaut)	98
<b>Dépannage</b>	<b>99</b>
■ Alimentation	99
■ Audio	100
■ Modes d'écoute	102
■ Vidéo	103
■ Commande liée	104
■ Tuner	104
■ Fonction BLUETOOTH	104
■ Fonction ZONE B	105
■ Télécommande	105
■ Afficheur	106
■ Autres	106





## Avant de démarrer la procédure

Les problèmes peuvent être résolus simplement en allumant et en coupant l'alimentation, ou en débranchant/rebranchant le cordon d'alimentation, ce qui est plus facile que de travailler sur la connexion, la procédure de paramétrage et de fonctionnement. Essayez d'effectuer des mesures simples à la fois sur l'appareil et sur le périphérique connecté. Si le problème est que la vidéo ou l'audio ne sont pas reproduits, ou que le fonctionnement lié HDMI ne fonctionne pas, la déconnexion/connexion du câble HDMI peut le résoudre. Lors de la reconnexion, veillez à ne pas enrouler le câble HDMI car s'il est enroulé, le câble HDMI peut ne pas bien s'adapter. Après la reconnexion, éteignez puis rallumez l'appareil et le périphérique connecté.

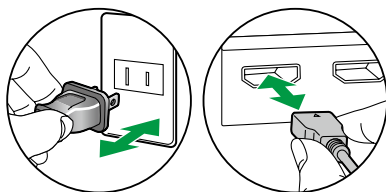

- L'ampli-tuner AV contient un microprocesseur pour le traitement du signal et les fonctions de commande. Dans de très rares cas, de sérieuses interférences, des parasites provenant d'une source externe ou de l'électricité statique risquent d'entraîner un blocage. Dans le cas, peu probable, où cela se produirait, débranchez le cordon d'alimentation de la prise murale, attendez au moins 5 secondes, puis rebranchez-le.
- Notre société ne saurait être tenue pour responsable des dommages (tels que les frais de location de CD) dus aux mauvais enregistrements causés par le dysfonctionnement de l'appareil. Avant d'enregistrer des données importantes, assurez-vous que ces données seront enregistrées correctement.



## Lorsque l'appareil fonctionne de façon irrégulière

### ❑ Essayez de redémarrer l'appareil

Redémarrer l'appareil peut résoudre le problème. Mettez l'appareil principal en mode veille puis, au bout d'environ 5 secondes, appuyez sur la touche **STANDBY/ON** de ce dernier pendant au moins 5 secondes et redémarrez l'appareil. (Les réglages de l'appareil sont conservés.) Si le problème ne s'est pas réglé avec le redémarrage de l'appareil, débranchez les cordons d'alimentation ou le câble HDMI de l'appareil et des périphériques raccordés puis rebranchez-les.

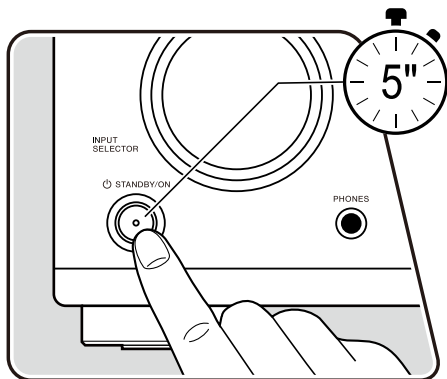

### ❑ Réinitialisation de l'appareil (ceci réinitialise les paramètres de cet appareil sur leur valeur par défaut)

Si le redémarrage de l'appareil ne règle pas le problème, réinitialisez l'appareil et rétablissez les réglages par défaut d'usine qu'il avait au moment de l'achat. Ceci peut résoudre le problème. Si vous réinitialisez l'appareil, vos réglages seront réinitialisés à leurs valeurs par défaut. Assurez-vous de noter le contenu de vos réglages avant d'effectuer les actions suivantes. Notez qu'il n'est pas possible de réinitialiser l'appareil durant le processus de la Configuration Initiale. Avant d'effectuer les procédures suivantes, appuyez sur **RETURN/EXIT** pour quitter la Configuration Initiale.

1. Tout en appuyant sur **AUTO/DIRECT** de l'appareil principal alors que l'appareil est en marche, appuyez sur la touche **STANDBY/ON**.
2. "Clear" apparaît sur l'afficheur et l'appareil retourne en veille. Ne débranchez pas le cordon d'alimentation avant que "Clear" ne disparaisse de l'afficheur. Pour réinitialiser la télécommande, maintenez **MODE** enfoncé, tout en appuyant sur la touche **CLEAR** pendant au moins 3 secondes.

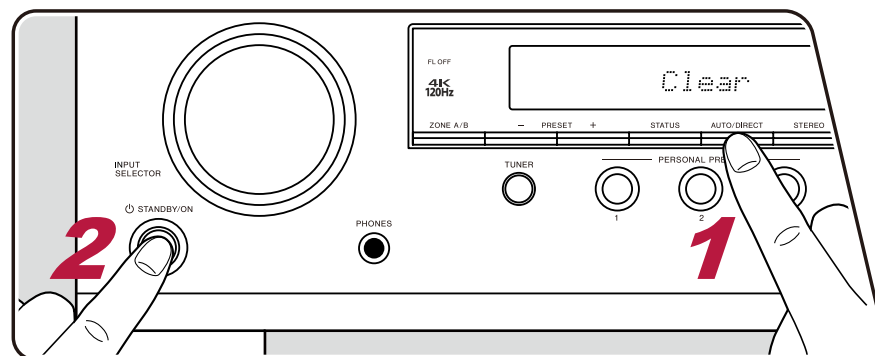

## Dépannage

### ■ Alimentation

#### ❑ Lorsque l'appareil est mis sous tension, "Diagnostic mode" apparait sur l'afficheur de l'appareil principal

- La fonction du circuit de protection peut avoir été activée. Si l'appareil passe soudainement en mode veille et que "Diagnostic mode" apparait sur l'afficheur de l'appareil principal lorsqu'il est mis sous tension à nouveau, cette fonction diagnostique si l'appareil principal connaît un dysfonctionnement ou s'il y a une anomalie avec le raccordement du câble d'enceinte. Lorsque le diagnostic est effectué, les messages suivants s'affichent.

Check speaker	Si l'unité revient à l'état ON normal après l'apparition de "Diagnostic mode" sur l'afficheur, le câble d'enceinte peut avoir été court-circuité. Après avoir réglé l'alimentation de cet appareil sur l'état de veille, rebranchez le câble d'enceinte. Entortillez les fils exposés de l'extrémité du câble d'enceinte de sorte qu'ils ne dépassent pas des bornes d'enceinte.
NG: ****	Si le fonctionnement a cessé avec "NG" sur l'afficheur, réglez immédiatement l'alimentation de cet appareil sur l'état de veille et retirez la fiche d'alimentation de la prise. L'appareil peut connaître un dysfonctionnement. Contactez un revendeur.



#### ❑ L'appareil s'éteint de manière inattendue

- Si "Hardware" - "Power Management" - "Auto Standby" dans le menu de configuration est activé, l'appareil entre automatiquement en mode veille. ( →p90)
- La fonction du circuit de protection peut avoir été activée parce que la température de l'appareil s'est élevée de façon anormale. En pareil cas, l'appareil se remet hors tension à chaque fois même s'il est mis sous tension. Assurez-vous que l'appareil a suffisamment d'espace d'aération autour de lui, attendez que la température de l'appareil diminue. Puis, remettez-le sous tension.

**AVERTISSEMENT** : Si de la fumée, une odeur ou un bruit anormal est produit par l'appareil, débranchez immédiatement le cordon d'alimentation de la prise et contactez le revendeur ou l'assistance de notre société.



## ■ Audio

- Assurez-vous que le microphone de configuration d'enceinte n'est plus connecté.
- Vérifiez que le raccordement entre la prise de sortie du périphérique raccordé et l'entrée sur cet appareil est bon.
- Assurez-vous qu'aucun des câbles de connexion ne soit plié, tordu ou endommagé.
- Si "MUTING" est affiché et que  clignote, appuyez sur la touche  MUTE de la télécommande pour annuler la mise en sourdine.
- Lorsqu'un casque est branché à la prise PHONES, aucun son n'est émis par les enceintes.
- Lorsque "Source" - "Audio Select" - "Fixed PCM" dans le menu de configuration est réglé sur "On", aucun son n'est lu si des signaux autres que PCM entrent. Désactivez le paramètre.

Vérifiez les points suivants si ce qui précède n'a pas réglé le problème.

### ❑ Aucun son n'est restitué par le téléviseur

- Passez le sélecteur d'entrée de cet appareil sur la position de la prise à laquelle le téléviseur est raccordé.
- Si le téléviseur ne prend pas en charge la fonction ARC, avec une connexion par HDMI, raccordez le téléviseur et cet appareil à l'aide d'un câble optique numérique. ( →p45)

### ❑ Aucun son n'est restitué par le lecteur raccordé

- Passez le sélecteur d'entrée de cet appareil sur la position de la prise à laquelle le lecteur est raccordé.
- Vérifiez le réglage de la sortie audio numérique sur le périphérique raccordé. Sur certaines consoles de jeux, telles que celles qui prennent en charge les DVD, le réglage par défaut peut être sur off.
- Pour certains disques DVD Vidéo, vous devez sélectionner un format de sortie audio à partir d'un menu.

### ❑ Aucun son n'est restitué par une enceinte

- Assurez-vous que la polarité des câbles des enceintes (+/-) est correcte, et qu'aucun fil dénudé n'est en contact avec la partie métallique des bornes d'enceintes. ( →p30)
- Assurez-vous que les câbles des enceintes ne créent pas de court-circuit.
- Vérifiez "Raccorder les câbles d'enceintes" ( →p30) pour voir si le branchement des enceintes a été correctement effectué. Les réglages pour l'environnement de raccordement des enceintes doit être effectué dans "Speaker Setup" dans la configuration initiale. Vérifiez "Configuration initiale avec l'assistant de démarrage automatique" ( →p93).
- En fonction du signal d'entrée et du mode d'écoute, une petite quantité de son peut être reproduite par les enceintes. Sélectionnez un autre mode d'écoute pour voir si le son est reproduit.
- Si des enceintes surround arrière sont installées, assurez-vous d'installer également des enceintes surround.
- La lecture en 5 maximum est possible lorsqu'une connexion avec bi-amplification est utilisée. Assurez-vous de retirer le cavalier des enceintes pour utiliser un raccordement en bi-amplification.



## ❑ Le caisson de basse n'émet aucun son

Si le réglage des enceintes avant est "Large", les éléments de la gamme des graves seront reproduits par les enceintes avant au lieu de l'être par le caisson de basse durant une entrée audio à 2 canaux comme provenant d'un téléviseur ou de la musique. Pour reproduire le son par le caisson de basse, effectuez l'un des réglages suivants.

1. Changez les paramètres des enceintes avant pour "Small".

Les éléments de la gamme des graves seront reproduits par le caisson de basse au lieu de l'être par les enceintes avant. Nous ne vous conseillons pas ce changement si vos enceintes avant ont une bonne aptitude à reproduire la gamme des graves.

2. Changez le paramètre "Double Bass" pour "On".

Les éléments de la gamme des graves des enceintes avant seront reproduits par les enceintes avant ainsi que par le caisson de basse. À cause de cela, les sons graves risquent d'être trop accentués. Si cela arrive, ne modifiez pas le réglage ou effectuez le réglage avec l'option 1 ci-dessus.

- Consultez "Speaker" - "Crossover" pour connaître les détails du réglage.
- Si les signaux d'entrée ne contiennent aucun éléments audio de caisson de basse (LFE), le caisson de basse peut n'émettre aucun son.

( →p77)

## ❑ Des parasites sont audibles

- Grouper à l'aide de colliers de serrage les câbles audio analogique, les cordons d'alimentation, les câbles d'enceinte, etc. peut dégrader la performance audio. Ne regroupez pas les câbles ensemble.
- Un câble audio peut capter des interférences. Changez la position des câbles.

## ❑ Le début du signal audio reçu via la prise HDMI IN est inaudible

- Étant donné que le temps nécessaire à l'identification du format d'un signal HDMI est plus long que celui des autres signaux audio numériques, la sortie audio peut ne pas démarrer immédiatement.

## ❑ Le son s'affaiblit soudainement

- Si la température à l'intérieur de l'appareil dépasse un certain niveau à cause d'une période d'utilisation prolongée, le volume peut baisser automatiquement pour protéger les circuits.



## ■ Modes d'écoute

- Pour profiter de la lecture surround numérique dans des formats comme le Dolby Digital, vous devez effectuer un raccordement avec un câble HDMI, un câble coaxial numérique ou un câble optonumérique pour les signaux audio. De même, la sortie du son devra être réglée sur la sortie Bitstream du lecteur de disque Blu-ray, etc.
- Appuyez plusieurs fois sur **i** STATUS de la télécommande pour changer l'affichage de l'appareil principal, et vous pouvez vérifier le format d'entrée.

Vérifiez les points suivants si ce qui précède n'a pas réglé le problème.

### □ Impossible de sélectionner le mode d'écoute désiré

- En fonction de l'état de connexion de l'enceinte, certains modes d'écoute ne peuvent pas être sélectionnés. Vérifiez "Disposition d'enceinte et Modes d'écoute sélectionnables" (→[p108](#)) ou "Formats d'entrée et Modes d'écoute sélectionnables" (→[p110](#)).

### □ Impossible d'écouter le son avec le format Dolby TrueHD, Dolby Atmos et DTS-HD Master Audio

- Si vous ne pouvez pas reproduire du Dolby TrueHD, Dolby Atmos ou du DTS-HD Master Audio au format de la source, dans les réglages d'un lecteur de disques Blu-ray raccordé, réglez "BD video supplementary sound" (ou réencodage, son secondaire, audio supplémentaire de la vidéo) sur "Off". Après avoir changé le réglage, changez le mode d'écoute sur cela pour chaque source et confirmez.

### □ À propos des signaux Dolby

- Lorsque des enceintes surround arrière sont incluses dans la disposition des enceintes et qu'un logiciel enregistré avec le format audio Dolby 5.1 est lu, l'audio du canal surround peut être émis par les enceintes surround arrière.
- Certains formats audio Dolby Atmos utilisés dans les jeux, etc. peuvent être reconnus comme des formats "Multichannel PCM". Dans ce cas, vérifiez les mises à jour du micrologiciel pour la console de jeu.

### □ À propos des signaux DTS

- Avec un support qui passe de façon soudaine de DTS à PCM, la lecture PCM peut ne pas démarrer immédiatement. En pareil cas, arrêtez la lecture sur votre lecteur pendant environ 3 secondes ou plus. Puis, reprenez la lecture. La lecture sera effectuée normalement.
- Certains lecteurs CD et LD ne permettent pas d'effectuer une lecture DTS même si le lecteur est branché numériquement à cet appareil. Si le signal DTS en cours de lecture a été traité (p. ex. réglage du niveau de sortie, conversion de la fréquence d'échantillonnage ou conversion des caractéristiques de la fréquence), cet appareil ne le reconnaît pas comme un authentique signal DTS et un bruit pourrait se faire entendre.
- En lisant un disque compatible DTS, si une commande comme la pause ou le saut est effectuée sur votre lecteur, un bruit pourrait brièvement se produire. Il ne s'agit pas d'un dysfonctionnement.



## ■ Vidéo

- Vérifiez que le raccordement entre la prise de sortie du périphérique raccordé et l'entrée sur cet appareil est bon.
- Assurez-vous qu'aucun des câbles de connexion ne soit plié, tordu ou endommagé.
- Lorsque l'image du téléviseur est floue ou manque de netteté, le cordon d'alimentation ou les câbles de connexion de l'appareil peuvent avoir interféré. Dans ce cas, gardez une distance entre le câble d'antenne du téléviseur et les câbles de l'appareil.
- Contrôlez la commutation de l'écran d'entrée sur le moniteur comme le téléviseur.

Vérifiez les points suivants si ce qui précède n'a pas réglé le problème.

### □ Aucune image n'apparaît

- Passez le sélecteur d'entrée de cet appareil sur la position de la prise à laquelle le lecteur est raccordé.
- Pour afficher une vidéo provenant du lecteur raccordé sur l'écran du téléviseur lorsque l'appareil est en veille, vous devez activer "Hardware" - "HDMI" - "HDMI Standby Through" dans le menu de configuration. Pour avoir des détails sur la fonction HDMI Standby Through, consultez "Hardware" - "HDMI". ( →p87)
- Vérifier si "Resolution Error" apparaît sur l'afficheur de l'appareil principal lorsque la vidéo entrant par la prise HDMI IN ne s'affiche pas. Dans ce cas, le téléviseur ne prend pas en charge la résolution de la vidéo entrée provenant du lecteur. Changez le réglage du lecteur.
- Un fonctionnement normal de l'adaptateur HDMI-DVI n'est pas garanti. De plus, les signaux vidéo provenant d'un ordinateur ne sont pas garantis.
- Essayez de désactiver la fonction Deep Color. Pour désactiver la fonction Deep Color, appuyez simultanément sur les touches SURROUND et ⓪ STANDBY/ON de l'appareil principal. Tout en appuyant sur SURROUND, appuyez plusieurs fois sur la touche ⓪ STANDBY/ON jusqu'à ce que "Deep Color:Off" apparaisse sur l'afficheur. Pour réactiver la fonction Deep Color, répétez l'étape décrite ci-dessus jusqu'à ce que "Deep Color:On" apparaisse sur l'afficheur.

### □ Scintillement des images

- Il est possible que la résolution du lecteur ne soit pas compatible avec la résolution du téléviseur. Si vous avez raccordé le lecteur à cet appareil à l'aide d'un câble HDMI, changez la résolution de sortie sur le lecteur. Cela pourrait également être résolu en changeant le mode de l'écran sur le téléviseur.

### □ La vidéo et le son sont désynchronisés

- La vidéo peut être en retard par rapport au son en fonction des réglages et de l'environnement de connexion de votre téléviseur. Pour régler, appuyez sur la touche ⚡ AV ADJUST de la télécommande, et réglez dans "HDMI" - "Sound Delay" du menu "AV Adjust". ( →p64)



## ■ Commande liée

### ❑ Aucune commande liée HDMI ne fonctionne avec les périphériques conformes CEC, comme un téléviseur

- Dans le menu de configuration de l'appareil, réglez "Hardware" - "HDMI" - "HDMI CEC" sur "On". ( →p87)
- Il est également nécessaire de définir la liaison HDMI sur le périphérique conforme CEC. Vérifiez le mode d'emploi.
- Pour raccorder un lecteur ou enregistreur de marque Sharp aux prises HDMI IN, réglez "Hardware" - "HDMI" - "HDMI Standby Through" sur "Auto".

## ■ Tuner

### ❑ La réception radio est mauvaise ou bien il y a beaucoup de parasites

- Vérifiez à nouveau la connexion de l'antenne. ( →p50)
- Éloignez l'antenne du cordon de l'enceinte ou du cordon d'alimentation.
- Éloignez l'appareil de votre téléviseur ou de votre PC.
- Le passage de véhicules et d'avions à proximité peut provoquer des interférences.
- Si les ondes radio sont bloquées par des murs en béton, etc. la réception radio risque d'être mauvaise.
- Changez le mode de réception pour mono ( →p58).
- Lors de l'écoute d'une station AM, l'utilisation de la télécommande peut causer des parasites. (Modèles nord-américains, taïwanais, moyen-orientaux, australiens et asiatiques)
- La réception FM peut être plus claire si vous vous servez de la prise de l'antenne murale utilisée pour le téléviseur.

## ■ Fonction BLUETOOTH

- Débranchez et rebranchez le cordon d'alimentation de l'appareil, ou mettez hors/sous tension le périphérique compatible BLUETOOTH. Redémarrer le périphérique compatible BLUETOOTH peut être efficace.
- Les périphériques compatibles BLUETOOTH doivent prendre en charge le profil A2DP.
- À cause de l'interférence des ondes radio qui se produira, cet appareil ne doit pas être utilisé à proximité d'appareils comme un four à microonde ou un téléphone sans fil, qui utilisent des ondes radio dans la plage de fréquence de 2,4 GHz.
- Un objet métallique à proximité de l'appareil peut avoir des effets sur les ondes radio, et la connexion BLUETOOTH peut s'avérer impossible. Vérifiez les points suivants si ce qui précède n'a pas réglé le problème.

### ❑ Impossible d'émettre depuis un périphérique compatible avec le technologie sans fil BLUETOOTH (Ordinateur, smartphone, etc.) vers cet appareil

- Vérifiez si la fonction BLUETOOTH du périphérique compatible BLUETOOTH est active.





## ❑ Impossible de connecter un périphérique compatible avec le technologie sans fil BLUETOOTH (Ordinateur, smartphone, etc.) avec cet appareil

- Réinitialisez les informations d'appairage et refaites l'appairage.

Tout d'abord supprimez toutes les informations d'appairage sauvegardées sur cet appareil. Dans le menu de configuration, sélectionnez "Hardware" - "Bluetooth" - "Bluetooth Receiver" - "Pairing Information", puis appuyez sur ENTER pendant que "Clear" est affiché.

Puis supprimez les informations d'appairage de cet appareil qui sont sauvegardées sur le périphérique compatible avec la technologie sans fil BLUETOOTH. Pour plus d'informations sur la manière d'effacer les informations d'appairage, reportez-vous au mode d'emploi du périphérique compatible BLUETOOTH.

Et à la fin, effectuez une nouvelle fois l'appairage. Lisez "Lecture BLUETOOTH®" ( →p57) pour connaître les instructions d'appairage.

## ❑ La lecture de la musique n'est pas disponible sur l'appareil, même après une connexion BLUETOOTH réussie

- Si le réglage du volume de cet appareil ou du périphérique compatible avec le technologie sans fil BLUETOOTH est bas, le son pourrait ne pas être lu. Vérifiez le réglage du volume de cet appareil ou du périphérique compatible avec la technologie sans fil BLUETOOTH.
- Certains périphériques compatibles avec la technologie sans fil BLUETOOTH peuvent être équipés d'un sélecteur Envoi/Réception. Essayez de changer le paramètre en fonction de l'application pour laquelle le périphérique est utilisé.
- Selon les caractéristiques ou les spécifications du périphérique compatible BLUETOOTH, la lecture sur l'appareil pourrait être impossible.

## ❑ Le son est interrompu

- Il pourrait y avoir un problème avec le périphérique compatible BLUETOOTH. Vérifiez les informations sur une page Web.

## ❑ La qualité du son est mauvaise après la connexion d'un périphérique compatible BLUETOOTH

- La réception BLUETOOTH est de faible qualité. Rapprochez le périphérique compatible BLUETOOTH de l'appareil ou retirez tout obstacle entre le périphérique compatible BLUETOOTH et cet appareil.

## ■ Fonction ZONE B

### ❑ Restitution audio vers ZONE B impossible

- Pour produire le son dans la ZONE B, réglez la destination de sortie du son sur "ZONE A+B" ou "ZONE B".

( →p66)

## ■ Télécommande

- Assurez-vous que les piles ont été insérées en respectant la polarité.
- Insérez des piles neuves. Ne mélangez pas différents types de piles ou des piles neuves et usagées.
- Assurez-vous que le capteur de l'appareil principal n'est pas exposé à la lumière directe du soleil ou à un éclairage fluorescent inverseur. Déplacez-le à nouveau si nécessaire.
- Si l'appareil principal est installé sur une étagère ou dans un meuble avec des portes en verre teinté ou si les portes sont fermées, la télécommande peut ne pas fonctionner normalement.



## ■ Afficheur

### ❑ L'afficheur ne s'allume pas

- Lorsque la fonction Dimmer fonctionne, l'afficheur peut diminuer ou s'éteindre. Appuyez sur la touche DIMMER et modifiez le niveau de luminosité de l'afficheur.

( →p15)

## ■ Autres

### ❑ Un bruit étrange peut provenir de l'appareil

- Si vous avez branché un autre périphérique à la même prise murale que cet appareil, un bruit étrange peut être dû à l'influence de l'autre appareil. Si le symptôme est résolu en débranchant la fiche d'alimentation de l'autre appareil, utilisez des prises différentes pour cet appareil et l'autre appareil.

### ❑ Le message "Noise Error" apparait durant le Full Auto MCACC

- Cela peut être provoqué par un dysfonctionnement dans l'unité de votre enceinte. Vérifiez la sortie de l'enceinte, etc.

### ❑ Les résultats des mesures du Full Auto MCACC montrent des distances différentes de la réalité

- Certaines erreurs peuvent se produire dans les résultats des mesures en fonction des enceintes que vous utilisez. Si c'est le cas, effectuez les réglages dans "Speaker" - "Distance" du menu de configuration.

( →p78)

### ❑ Les résultats des mesures du Full Auto MCACC montent que le niveau du volume du caisson de basse a été corrigée sur la limite la plus basse

- La correction du niveau du volume du caisson de basse peut ne pas avoir été terminée. Baissez le volume du caisson de basse avant la mesure du Full Auto MCACC.



# Appendice

Disposition d'enceinte et Modes d'écoute sélectionnables	108
Formats d'entrée et Modes d'écoute sélectionnables	110
Les effets du mode d'écoute	114
Combinaisons d'enceintes	119
<b>Caractéristiques générales</b>	<b>120</b>



## Disposition d'enceinte et Modes d'écoute sélectionnables

Consultez le tableau suivant pour les modes d'écoute sélectionnables pour chaque disposition d'enceinte.

Mode d'écoute	Disposition d'enceinte (canal)									
	2.1	3.1	4.1	5.1	6.1	7.1	2.1.2	3.1.2	4.1.2	5.1.2
<input checked="" type="checkbox"/> DD (Dolby Audio - DD)		✓(*1)	✓(*1)	✓(*1)	✓(*2)	✓(*2)		✓(*3)	✓(*3)	✓(*3)
<input checked="" type="checkbox"/> DD+ (Dolby Audio - DD+)		✓(*1)	✓(*1)	✓(*1)	✓ (*1)(*2)	✓ (*1)(*2)		✓(*1)	✓(*1)	✓(*1)
<input checked="" type="checkbox"/> DTHD (Dolby Audio - TrueHD)		✓(*1)	✓(*1)	✓(*1)	✓ (*1)(*2)	✓ (*1)(*2)		✓(*1)	✓(*1)	✓(*1)
<input checked="" type="checkbox"/> Atmos					✓	✓	✓	✓	✓	✓
<input checked="" type="checkbox"/> Atmos 2.0/2.1	✓									
<input checked="" type="checkbox"/> Atmos 3.0/3.1		✓								
<input checked="" type="checkbox"/> Atmos 4.0/4.1			✓							
<input checked="" type="checkbox"/> Atmos 5.0/5.1				✓						
<input checked="" type="checkbox"/> Atmos 6.0/6.1					✓					
<input checked="" type="checkbox"/> Atmos 7.0/7.1						✓				
<input checked="" type="checkbox"/> Atmos 2.0.2/2.1.2							✓			
<input checked="" type="checkbox"/> Atmos 3.0.2/3.1.2								✓		
Dolby Surround (Dolby Audio - Surr)	✓	✓	✓	✓	✓	✓	✓	✓	✓	✓
Dolby Surr 2.0/2.1 (Dolby Audio - Surr)	✓									
Dolby Surr 3.0/3.1 (Dolby Audio - Surr)		✓								
Dolby Surr 4.0/4.1 (Dolby Audio - Surr)			✓							
Dolby Surr 5.0/5.1 (Dolby Audio - Surr)				✓						
Dolby Surr 6.0/6.1 (Dolby Audio - Surr)					✓					
Dolby Surr 7.0/7.1 (Dolby Audio - Surr)						✓				
Dolby Surr 2.0.2/2.1.2 (Dolby Audio - Surr)							✓			
Dolby Surr 3.0.2/3.1.2 (Dolby Audio - Surr)								✓		



Mode d'écoute	Disposition d'enceinte (canal)									
	2.1	3.1	4.1	5.1	6.1	7.1	2.1.2	3.1.2	4.1.2	5.1.2
DTS		✓	✓	✓	✓	✓		✓(*3)	✓(*3)	✓(*3)
DTS-HD		✓	✓	✓	✓	✓		✓	✓	✓
DTS:X		✓	✓	✓	✓	✓	✓	✓	✓	✓
DTS Neural:X	✓	✓	✓	✓	✓	✓	✓	✓	✓	✓
IMAX DTS	✓	✓	✓	✓	✓	✓(*4)	✓(*3)	✓(*3)	✓(*3)	✓(*3)
IMAX DTS:X	✓	✓	✓	✓	✓	✓	✓	✓	✓	✓
IMAX Neural:X	✓	✓	✓	✓	✓	✓	✓	✓	✓	✓
PCM	✓	✓(*1)	✓(*1)	✓(*1)	✓(*1)	✓(*1)		✓(*3)	✓(*3)	✓(*3)
DSD		✓(*1)	✓(*1)	✓(*1)	✓(*5)	✓(*5)		✓(*3)	✓(*3)	✓(*3)
Stereo	✓	✓(*6)	✓(*6)	✓(*6)	✓(*6)	✓(*6)	✓(*6)	✓(*6)	✓(*6)	✓(*6)
Mono	✓	✓(*6)	✓(*6)	✓(*6)	✓(*6)	✓(*6)	✓(*6)	✓(*6)	✓(*6)	✓(*6)
Mono Music		✓	✓	✓	✓	✓	✓	✓	✓	✓
Ext.Stereo		✓	✓	✓	✓	✓	✓	✓	✓	✓
Classical			✓	✓	✓	✓	✓	✓	✓	✓
Ent.Show (Entertainment Show)			✓	✓	✓	✓	✓	✓	✓	✓
Drama			✓	✓	✓	✓	✓	✓	✓	✓
Unplugged			✓	✓	✓	✓	✓	✓	✓	✓
F.S.Surround (Front Stage Surround)	✓	✓	✓(*6)	✓(*7)	✓(*6)	✓(*7)	✓(*6)	✓(*7)	✓(*6)	✓(*7)

\*1 : Reproduit avec le champ sonore selon le nombre de canaux des signaux d'entrée.

\*2 : Si des signaux Dolby 4.1 ou 5.1 (DD, DD+, DTHD) entrent, le son du canal surround est produit par les enceintes surround arrière.

\*3 : Aucun son restitué par les enceintes en hauteur.

\*4 : Le son du canal surround est émis par les enceintes surround arrière.

\*5 : Aucun son restitué par les enceintes en surround arrière.

\*6 : Son restitué uniquement par les enceintes avant.

\*7 : Son restitué uniquement par les enceintes avant et l'enceinte centrale.



## Formats d'entrée et Modes d'écoute sélectionnables

Vous pouvez sélectionner plusieurs modes d'écoute selon le format audio du signal entrant.

- Le mode stéréo peut être sélectionné avec tous les formats audio.
- Lorsque les signaux analogiques entrent en mode Pure Direct, les modes commutent sur le mode Analog Direct qui passe les signaux directement sur l'amplificateur sans passer par le DSP (Digital Signal Processor).
- Les modes d'écoute disponibles lorsque le casque est branché sont Pure Audio et Stereo uniquement.

Format d'entrée	Mode d'écoute					
	Pure Direct Direct Stereo	DD (Dolby Audio - DD) (*1)	DD+ (Dolby Audio - DD+) (*1)(*2)	DTHD (Dolby Audio - TrueHD) (*1)	Atmos (*10)	Dolby Surr (Dolby Audio - Surr) (*10)
<b>Entrée de signal 2 canaux</b>						
Analog / PCM	✓					✓
DSD	✓					✓
DD / DD+ / DTHD	✓					✓
DTS / DTS 96/24 / DTS Express / DTS-HD HR / DTS-HD MSTR (*12)(*13)	✓					✓(*8)
<b>Entrée du signal multicanal</b>						
Multich PCM	✓					✓
DSD	✓					✓
DD	✓	✓				✓
DD+	✓		✓			✓
DTHD	✓			✓		✓
Atmos	✓				✓	
DTS	✓					✓
DTS 96/24 (*12)	✓					✓
DTS Express (*13)	✓					
DTS-HD HR (*13)	✓					✓
DTS-HD MSTR (*13)	✓					✓
DTS-ES Discrete (*12)	✓					✓
DTS-ES Matrix (*12)	✓					✓
DTS:X	✓					
IMAX DTS	✓					
IMAX DTS:X	✓					



<b>Mode d'écoute</b>							
<b>Format d'entrée</b>	DTS (*1)	DTS-HD	DTS:X	DTS Neural:X (*3)	IMAX DTS (*7)	IMAX DTS:X (*7)	IMAX Neural:X (*7)
<b>Entrée de signal 2 canaux</b>							
Analog / PCM				✓			
DSD				✓			
DD / DD+ / DTHD				✓			
DTS / DTS 96/24 / DTS Express / DTS-HD HR / DTS-HD MSTR (*12)(*13)				✓			
<b>Entrée du signal multicanal</b>							
Multich PCM				✓			
DSD				✓			
DD				✓			
DD+				✓			
DTHD				✓			
Atmos							
DTS	✓			✓			
DTS 96/24 (*12)	✓			✓			
DTS Express (*13)		✓		✓			
DTS-HD HR (*13)		✓		✓			
DTS-HD MSTR (*13)		✓		✓			
DTS-ES Discrete (*12)	✓			✓			
DTS-ES Matrix (*12)	✓			✓			
DTS:X			✓				
IMAX DTS	✓(*11)			✓(*11)	✓		✓
IMAX DTS:X			✓(*11)			✓	



<b>Mode d'écoute</b> <b>Format d'entrée</b>	PCM (Multich PCM) (*1)	DSD (*1)(*9)	Mono	Classical / Unplugged / Ent.Show (Entertainment Show) / Drama (*4)	Ext.Stereo / Mono Music (*5)	F.S.Surround (Front Stage Surround) (*6)
<b>Entrée de signal 2 canaux</b>						
Analog / PCM			✓	✓	✓	✓
DSD				✓	✓	✓
DD / DD+ / DTHD				✓	✓	✓
DTS / DTS 96/24 / DTS Express / DTS-HD HR / DTS-HD MSTR (*12)(*13)				✓	✓	✓
<b>Entrée du signal multicanal</b>						
Multich PCM	✓			✓	✓	✓
DSD		✓		✓	✓	✓
DD				✓	✓	✓
DD+				✓	✓	✓
DTHD				✓	✓	✓
Atmos				✓	✓	✓
DTS				✓	✓	✓
DTS 96/24 (*12)				✓	✓	✓
DTS Express (*13)				✓	✓	✓
DTS-HD HR (*13)				✓	✓	✓
DTS-HD MSTR (*13)				✓	✓	✓
DTS-ES Discrete (*12)				✓	✓	✓
DTS-ES Matrix (*12)				✓	✓	✓
DTS:X				✓	✓	✓
IMAX DTS				✓	✓	✓
IMAX DTS:X				✓	✓	✓





- (\*1) Une enceinte centrale ou des enceintes surround doivent être installées.
- (\*2) Si la source d'entrée est un disque Blu-ray et que la disposition des enceintes est un System 5.1 ou moins, DD+ ne peut pas être sélectionné. En revanche, le mode d'écoute pour DD peut être sélectionné.
- (\*3) Si le format d'entrée est l'un des suivants et que le nombre de canaux est monophonique, ce mode d'écoute devient indisponible.  
– DTS, DTS 96/24, DTS Express, DTS-HD HR, DTS-HD MSTR, PCM
- (\*4) Les enceintes surround ou les enceintes en hauteur doivent être installées.
- (\*5) Une enceinte centrale, des enceintes surround ou des enceintes en hauteur doivent être installées.
- (\*6) Ne peut pas être sélectionné si "Speaker Virtualizer" ( →[p79](#)) est réglé sur "Off".
- (\*7) Ne peut être sélectionné lorsque le mode "IMAX Mode" ( →[p83](#)) est réglé sur "Off" (la valeur par défaut est Auto).
- (\*8) Ceci ne peut pas être sélectionné si le format d'entrée est DTS Express.
- (\*9) Ne peut pas être sélectionné si le format d'entrée est mono.
- (\*10) Le mode d'écoute affiché dépend de la disposition des enceintes ( →[p108](#)). De plus, lorsque le réglage du "Speaker Virtualizer" ( →[p79](#)) est sur "Off" (la valeur par défaut est On), les modes autres que  Atmos et Dolby Surr ne peuvent pas être sélectionnés.
- (\*11) Peut uniquement être sélectionné lorsque "IMAX Mode" ( →[p83](#)) est réglé sur "Off" (la valeur par défaut est Auto).
- (\*12) Affiché "DTS" sur cet appareil.
- (\*13) Affiché "DTS-HD" sur cet appareil.

## Disposition d'enceinte et Modes d'écoute sélectionnables ( →[p108](#))



## Les effets du mode d'écoute

### Dans l'ordre alphabétique

#### ■ Classical

Adapté pour la musique classique et l'opéra. Ce mode accentue les canaux surround afin d'élargir l'image sonore, et simule la résonance naturelle d'une grande salle.

#### ■ Direct/Pure Direct



Le mode "Direct" coupe certaines fonctions qui peuvent affecter la qualité du son, comme les commandes de tonalité, ce qui vous fera profiter d'une qualité sonore encore meilleure. Le mode "Pure Direct" coupe plusieurs fonctions qui peuvent affecter la qualité du son, vous aurez ainsi une reproduction plus fidèle du son original. Dans ce cas, le calibrage d'enceinte fait avec MCACC n'est pas valide.









#### ■ Atmos

Ce mode calculant les données de positionnement de l'audio enregistré en audio Dolby Atmos en temps réels et les restituant par les enceintes appropriées, vous pouvez bénéficier du champ sonore naturel et stéréophonique de Dolby Atmos avec n'importe quelle disposition d'enceintes dont le raccordement d'enceintes avant uniquement. De même, la conception sonore Dolby Atmos peut être reproduite plus fidèlement en raccordant des enceintes surround arrière ou des enceintes en hauteur. Vous pouvez sélectionner ce mode lors de la saisie du format audio Dolby Atmos.

Contrairement aux systèmes surround existants, le format Dolby Atmos ne repose pas sur les canaux, mais permet plutôt le positionnement précis des objets sonores qui ont un mouvement indépendant dans un espace en 3D avec encore plus de clarté. Le Dolby Atmos est un format audio optionnel des disques Blu-ray qui obtient un champ sonore plus stéréophonique en produisant un champ sonore au-dessus de l'auditeur.

En fonction de la disposition d'enceinte, les modes d'écoute suivants sont affichés.

-  Atmos 2.0/2.1 : Lorsque seules les enceintes avant sont installées
-  Atmos 3.0/3.1 : Lorsque les enceintes avant et l'enceinte centrale sont installées

-  Atmos 4.0/4.1 : Lorsque les enceintes avant et les enceintes surround sont installées
  -  Atmos 5.0/5.1 : Lorsque les enceintes avant, l'enceinte centrale et les enceintes surround sont installées
  -  Atmos 6.0/6.1 : Lorsque les enceintes avant, les enceintes surround et les enceintes surround arrière sont installées
  -  Atmos 7.0/7.1 : Lorsque les enceintes avant, l'enceinte centrale, les enceintes surround et les enceintes surround arrière sont installées
  -  Atmos 2.0.2/2.1.2 : Lorsque les enceintes avant et les enceintes en hauteur sont installées
  -  Atmos 3.0.2/3.1.2 : Lorsque les enceintes avant, l'enceinte centrale et les enceintes en hauteur sont installées
  -  Atmos : Sélectionnable avec le réglage "4.1.2 ch" ou "5.1.2 ch" avec les enceintes surround et les enceintes en hauteur installées.
- Pour activer le transfert de ce format audio, raccordez un câble HDMI et réglez la sortie audio du lecteur sur la sortie Bitstream.
  - Lorsque "Speaker Virtualizer" ( →p79) est réglé sur "Off" (Défaut : On), les modes autres que  Atmos ne peuvent pas être sélectionnés.



## ■ DD (Dolby Audio - DD)

Ce mode reproduit fidèlement la conception du son enregistré au format audio Dolby Digital.

Le Dolby Digital est un format numérique multicanal développé par Dolby Laboratories, Inc. et est largement adopté dans la production des films. Il s'agit également de la norme du format audio des DVD Vidéo et disques Blu-ray. Il est possible d'enregistrer en 5.1 maximum sur un DVD Vidéo ou un disque Blu-ray ; deux canaux avant, un canal central, deux canaux surround, et le canal LFE dédié aux basses (éléments sonores du caisson de basse).

- Pour activer le transfert de ce format audio, raccordez un câble numérique et réglez la sortie audio du lecteur sur la sortie Bitstream.

## ■ DD+ (Dolby Audio - DD+)

Ce mode reproduit fidèlement la conception du son enregistré au format audio Dolby Digital Plus.

Le format Dolby Digital Plus a été amélioré basé sur le Dolby Digital, augmentant le nombre de canaux et s'efforçant d'améliorer la qualité du son en donnant plus de flexibilité au débit des données. Le Dolby Digital Plus est un format audio optionnel des disques Blu-ray, basé sur le 5.1. Il est possible d'enregistrer du 7.1 au maximum avec des canaux supplémentaires comme le canal surround arrière.

- Pour activer le transfert de ce format audio, raccordez un câble HDMI et réglez la sortie audio du lecteur sur la sortie Bitstream.

## ■ Dolby Surr (Dolby Audio - Surr)

Ce mode d'écoute étend les signaux d'entrée 2 canaux ou 5.1 canaux à 7.1 canaux ou 5.1.2 canaux. Ce mode d'écoute étend les canaux réels à plus de canaux pour la lecture en fonction de la configuration des enceintes connectées. Même si aucune enceinte ne peut être étendue, par exemple lorsque seules les enceintes avant sont raccordées, le son du canal surround ou du canal en hauteur est créé virtuellement pour la lecture étendue.

En fonction de la disposition d'enceinte, les modes d'écoute suivants sont affichés.

- **Dolby Surr 2.0/2.1** : Lorsque seules les enceintes avant sont installées
  - **Dolby Surr 3.0/3.1** : Lorsque les enceintes avant et l'enceinte centrale sont installées
  - **Dolby Surr 4.0/4.1** : Lorsque les enceintes avant et les enceintes surround sont installées
  - **Dolby Surr 5.0/5.1** : Lorsque les enceintes avant, l'enceinte centrale et les enceintes surround sont installées
  - **Dolby Surr 6.0/6.1** : Lorsque les enceintes avant, les enceintes surround et les enceintes surround arrière sont installées
  - **Dolby Surr 7.0/7.1** : Lorsque les enceintes avant, l'enceinte centrale, les enceintes surround et les enceintes surround arrière sont installées
  - **Dolby Surr 2.0.2/2.1.2** : Lorsque les enceintes avant et les enceintes en hauteur sont installées
  - **Dolby Surr 3.0.2/3.1.2** : Lorsque les enceintes avant, l'enceinte centrale et les enceintes en hauteur sont installées
  - **Dolby Surround** : Sélectionnable avec le réglage "4.1.2 ch" ou "5.1.2 ch" avec des enceintes surround et des enceintes en hauteur installées.
- Lorsque "Speaker Virtualizer" ( →p79) est réglé sur "Off" (Par défaut : On), les modes autres que Dolby Surr ne peuvent pas être sélectionnés.



## ■ DTHD (Dolby Audio - TrueHD)

Ce mode reproduit fidèlement la conception du son enregistré au format audio Dolby TrueHD.

Le format audio Dolby TrueHD est un format "lossless" élargi basé sur la technologie de compression sans perte dénommée MLP, et il reproduit fidèlement le master audio enregistré dans le studio. Le Dolby TrueHD est un format audio optionnel des disques Blu-ray, basé sur le 5.1. Il est possible d'enregistrer du 7.1 au maximum avec des canaux supplémentaires comme le canal surround arrière. Le 7.1 est enregistré en 96 kHz/24 bits, et le 5.1 est enregistré en 192 kHz/24 bits.

- Pour activer le transfert de ce format audio, raccordez un câble HDMI et réglez la sortie audio du lecteur sur la sortie Bitstream.

## ■ Drama

Adapté pour les émissions TV produites dans un studio de télévision. Ce mode renforce les effets surround sur l'ensemble du son pour donner de la clarté aux voix et créer une image acoustique réaliste.

## ■ DSD

Ce mode est adapté pour la lecture des sources enregistrées en DSD.

- Cet appareil prend en charge les signaux DSD de la borne d'entrée HDMI. Toutefois, selon le lecteur connecté, il est possible d'obtenir un meilleur son en réglant la sortie côté lecteur sur la sortie PCM.
- Ce mode d'écoute ne peut pas être sélectionné si le réglage de sortie de votre lecteur de disques Blu-ray/DVD n'est pas paramétré sur DSD.

## ■ DTS

Ce mode reproduit fidèlement la conception du son enregistré au format audio DTS.

Le format audio DTS est un format numérique multicanal développé par DTS, Inc. Ce format est un format audio optionnel pour les DVD-Vidéo et un format standard pour les disques Blu-ray.

- Pour activer le transfert de ce format audio, raccordez un câble numérique et réglez la sortie audio du lecteur sur la sortie Bitstream.

## ■ DTS-HD

Ce mode reproduit fidèlement la conception du son enregistré au format audio DTS-HD High Resolution Audio ou DTS-HD Master Audio.

Ces formats audio sont des formats optionnels basés sur le 5.1 des Blu-ray Discs. Il est possible d'enregistrer du 7.1 au maximum avec des canaux supplémentaires comme le canal surround arrière à un taux d'échantillonnage de 96 kHz et une résolution de 24 bits.

- Pour activer le transfert de ce format audio, raccordez un câble HDMI et réglez la sortie audio du lecteur sur la sortie Bitstream.

## ■ DTS Neural:X

Ce mode d'écoute étend les canaux actuels à plus de canaux de lecture pour correspondre à la configuration d'enceinte raccordées en étendant les signaux d'entrée de 2 canaux ou 5.1 sur du 5.1 ou du 7.1 respectivement.

## ■ DTS Virtual:X

Le mode d'écoute DTS Virtual:X la technologie propriétaire de traitement de l'audio pour créer un son 3D spacieux incluant de l'audio d'en haut sans raccorder d'enceintes en hauteur.

Ce mode peut être sélectionné avec n'importe quelle disposition d'enceinte comme le raccordement avec enceintes avant uniquement. Vous pouvez profiter de vos films ou programmes télévisés favoris avec une expérience sonore plus immersive.

- Ce mode ne peut pas être sélectionné lorsque le signal Dolby Atmos est entré ou quand les enceintes en hauteur sont raccordées.
- Ce mode ne peut pas être sélectionné lorsque "Speaker Virtualizer" ([→p79](#)) est réglé sur "Off" (Par défaut : On).



## ■ DTS:X

Ce mode reproduit fidèlement la conception du son enregistré au format audio DTS:X.

Le format audio DTS:X est une combinaison de méthode de mixage basée sur des formats orientés canal traditionnels (5.1 et 7.1) et le mixage audio dynamique orienté objet, et il est caractérisé par le positionnement précis des sons ainsi que par la capacité à exprimer le mouvement.

- Pour activer le transfert de ce format audio, raccordez un câble HDMI et réglez la sortie audio du lecteur sur la sortie Bitstream.

## ■ Ent.Show (Entertainment Show)

Adapté pour la musique pop ou rock. L'écoute de musique dans ce mode crée un champ sonore vivant avec une image acoustique puissante, comme dans un club ou à un concert de rock.

## ■ Ext.Stereo (Extended Stereo)

Ce mode est idéal pour la musique d'arrière-plan. Le son stéréo est aussi bien lu par les enceintes surround que par les enceintes avant, créant ainsi une image stéréo.

## ■ F.S.Surround (Front Stage Surround)

Dans ce mode, vous pouvez profiter d'une lecture virtuelle du son surround multicanaux même si seulement deux ou trois enceintes sont installées. Ceci fonctionne en contrôlant la manière dont les sons atteignent les oreilles gauche et droite de l'auditeur.

- Ce mode ne peut pas être sélectionné lorsque "Speaker Virtualizer" (→ [p79](#)) est réglé sur "Off" (Défaut : On).

## ■ IMAX

IMAX est un innovateur dans les technologies du divertissement, qui combine un logiciel, une architecture et des équipements propriétaires afin de créer des expériences qui vous mèneront hors de votre siège, dans un monde que vous n'avez jamais imaginé. Les plus grands cinéastes et studios utilisent les cinémas IMAX pour se connecter au public de manière extraordinaire. IMAX utilise son traitement d'amélioration de l'image propriétaire, DMR, pour créer des images plus claires et plus nettes, exactement comme l'a prévu le réalisateur. Avec son environnement cinématographique spécialisé et personnalisé conçu pour élargir le champ de vision et ses systèmes de sonorisation uniques couvrant l'ensemble de la salle, IMAX offre une expérience cinématographique vraiment immersive.

IMAX Enhanced :

IMAX Enhanced apporte à la maison le divertissement le plus immersif au monde. Les produits IMAX Enhanced comprennent des téléviseurs haut de gamme, des projecteurs, des barres de son et des récepteurs A/V qui répondent aux normes de performance strictes établies par IMAX, DTS et les principaux coloristes d'Hollywood pour offrir une qualité et une ampleur sans pareilles au divertissement à domicile.

Le contenu IMAX Enhanced est remodelé numériquement pour l'environnement domestique afin de fournir des images aussi nettes et un son aussi puissant que les désirait le cinéaste. Disponible sur les disques Blu-ray Ultra HD et les services de diffusion en 4K, il exploite la technologie du codec DTS:X intégrée dans les dispositifs de divertissement à domicile certifiés pour offrir une expérience exclusive et immersive.

IMAX Mode optimise tous les réglages pour la lecture du contenu IMAX Enhanced remasterisé, assurant ainsi la meilleure image et le meilleur son possible. Lorsque "IMAX DTS" s'affiche, IMAX Mode est optimisé pour la lecture d'un contenu IMAX Enhanced 5.1. Lorsque "IMAX DTS:X" s'affiche, IMAX Mode est optimisé pour la lecture totalement immersive d'un contenu IMAX Enhanced.

- Pour activer le transfert de ce format audio, raccordez un câble HDMI et réglez la sortie audio du lecteur sur la sortie Bitstream.

Modes d'écoute IMAX :

- IMAX DTS : S'affiche lorsqu'il y a une entrée de format audio DTS qui comprend un contenu IMAX Enhanced.
- IMAX DTS:X : S'affiche lorsqu'il y a une entrée de format audio DTS:X qui comprend un contenu IMAX Enhanced.



- IMAX Neural:X : Ce mode d'écoute étend le signal de lecture aux formats 5.1.2 ou 7.1 pour correspondre à la configuration des enceintes branchées lorsque le signal d'entrée est au format 5.1. S'affiche lorsqu'il y a une entrée de format audio DTS qui comprend un contenu IMAX Enhanced.
- IMAX Mode est réglé sur "Auto" au moment de l'achat ( →p83). Le mode d'écoute bascule automatiquement lorsque le contenu IMAX Enhanced est reconnu, mais lors de la lecture d'un contenu IMAX Enhanced reçu sur un téléviseur etc. depuis des services de diffusion en continu, ce dernier pourrait ne pas être reconnu et le mode d'écoute pourrait ne pas basculer. Réglez IMAX Mode sur "On" dans ce cas.
- Lorsque des enceintes surround arrière sont connectées et que le format audio DTS comprenant un contenu IMAX Enhanced 5.1 est lu avec IMAX DTS, le son du canal surround est émis par les enceintes surround arrière.

## ■ Mono

Dans ce mode, l'audio monaural est joué depuis l'enceinte centrale au moment de l'entrée d'un signal analogique ou d'un signal PCM. Si aucune enceinte centrale n'est connectée, l'audio monaural est joué depuis les enceintes avant.

## ■ Mono Music

Dans ce mode, toutes les enceintes émettent le même son mono, de telle sorte que le son que vous entendez soit le même, indépendamment de l'endroit où vous êtes dans la pièce d'écoute.

## ■ PCM

Mode adapté pour la lecture des sources enregistrées en PCM multicanaux.

## ■ Stereo

Dans ce mode, le son est émis par les enceintes avant gauche et droite, et par le caisson de basse.

## ■ Unplugged

Adapté aux instruments acoustiques, au chant et au jazz. Ce mode souligne le champ sonore avant, ce qui donne l'impression d'être en face de la scène.



## Combinaisons d'enceintes

- Il est possible de raccorder jusqu'à deux caissons de basse alimentés.

Canaux d'enceinte	FRONT	CENTER	SURROUND	SURROUND BACK	HEIGHT	Bi-AMP	ZONE B (ZONE SPEAKER)
2.1 ch	✓					✓ (*1)	✓ (*1)
3.1 ch	✓	✓				✓ (*1)	✓ (*1)
4.1 ch	✓		✓			✓ (*1)	✓ (*1)
5.1 ch	✓	✓	✓			✓ (*1)	✓ (*1)
6.1 ch	✓		✓	✓			
7.1 ch	✓	✓	✓	✓			
2.1.2 ch	✓				✓	✓ (*1)	✓ (*1)
3.1.2 ch	✓	✓			✓	✓ (*1)	✓ (*1)
4.1.2 ch	✓		✓		✓		
5.1.2 ch	✓	✓	✓		✓		

(\*1) Vous pouvez choisir entre Bi-AMP et ZONE SPEAKER.



## Caractéristiques générales

Section Amplificateur	Modèles nord-américains et taiwanais	Modèles européens, moyen-orientaux, australiens et asiatiques
Puissance de sortie nominale	<p><b>(Modèles nord-américains)</b> Avec 8 ohms de charge, deux canaux entraînés, de 20 Hz-20 kHz; puissance RMS minimale 80 watts nominaux par canal, avec pas plus de 0,08% de distorsion harmonique totale de 250 milliwatts de sortie nominale. (FTC)</p> <p><b>(Modèles taiwanais)</b> 7 canaux × 135 W à 6 ohms, 1 kHz, 1 canal entraîné de 1% THD (IEC)</p>	7 canaux × 135 W à 6 ohms, 1 kHz, 1 canal entraîné de 1% THD (IEC)
Puissance de sortie effective maximum	<p><b>(Modèles nord-américains)</b> 165 W à 6 ohms, 1 kHz, 1 canal entraîné de 10% THD</p> <p><b>(Modèles taiwanais)</b> 7 canaux × 155 W à 6 ohms, 1 kHz, 1 canal entraîné de 10% THD (JEITA)</p>	<p><b>(Modèles européens)</b> 7 canaux × 155 W à 6 ohms, 1 kHz, 1 canal entraîné de 10% THD (IEC)</p> <p><b>(Modèles moyen-orientaux, australiens et asiatiques)</b> 7 canaux × 155 W à 6 ohms, 1 kHz, 1 canal entraîné de 10% THD (JEITA)</p>
THD+N (Total Harmonic Distortion + Noise, Distorsion harmonique totale + bruit)	0,08% (20 Hz - 20.000 Hz, Puissance de sortie nominale)	
Sensibilité d'entrée et impédance	200 mV/32 kΩ (LINE(RCA))	
Niveau de sortie RCA nominale et impédance	PRE OUT (SUBWOOFER) : 1 V/470 Ω	
	LINE/PRE OUT (ZONE B) : 1 V/200 mV/2,3 kΩ	
Réponse en fréquence	10 Hz - 100 kHz/+1 dB, -3 dB (Direct/Pure Direct)	
Spécificités de la commande de tonalité	±10 dB, 20 Hz (BASS), ±10 dB, 20 kHz (TREBLE)	
Rapport signal-bruit	106 dB (IHF-A, LINE IN, SP OUT)	
Impédance prise en charge par les enceintes	4 Ω - 16 Ω	
Puissance de sortie nominale du casque	80 mW + 80 mW (32 Ω, 1 kHz, 10% THD)	
Impédance prise en charge par le casque	8 Ω - 600 Ω	
Réponse en fréquence du casque	10 Hz - 100 kHz	





Partie du tuner	Modèles nord-américains et taiwanais	Modèles européens, moyen-orientaux, australiens et asiatiques
Réglage de la plage de fréquence FM	87,5 MHz - 107,9 MHz	87,5 MHz - 108,0 MHz, RDS
Sensibilité au repos 50 dB (FM MONO)	2,8 µV, 20,2 dBf (IHF, 1 kHz, 100 % MOD)	
Réglage de la plage de fréquence AM	530 kHz - 1710 kHz	<b>(Modèles moyen-orientaux, australiens et asiatiques)</b> 522/530 kHz - 1611/1710 kHz
Réglage de la plage de fréquence DAB	-	<b>(Modèles européens)</b> 174,928 MHz - 239,200 MHz (Bande III)
Sensibilité DAB	-	<b>(Modèles européens)</b> -100 dBm (Min.) (Bande III)
Chaîne préréglée	40	

Partie BLUETOOTH	Modèles nord-américains et taiwanais	Modèles européens, moyen-orientaux, australiens et asiatiques
Système de communication	Caractéristique BLUETOOTH version 5.0	
Bande de fréquence	2,4 GHz (2,402 - 2,480 GHz)	
Méthode de modulation	FHSS (Frequency Hopping Spread Spectrum, Étalement de spectre par saut de fréquence)	
Profils BLUETOOTH compatibles	A2DP v1.3, AVRCP v1.6, AVDTP v1.3, AVCTP v1.4	
Codecs pris en charge	SBC, AAC	
Portée de transmission (A2DP)	20 Hz - 20 kHz (Fréquence d'échantillonnage 44,1 kHz)	
Portée de communication maximale	Portée approx. 15 m(*) (*)La portée utile peut varier selon des facteurs comme les obstacles entre les périphériques, les champs magnétiques autour d'un four micro-ondes, l'électricité statique, les téléphones sans fil, la sensibilité de réception, la performance de l'antenne, le système d'exploitation, le logiciel etc.	



HDMI	Modèles nord-américains et taiwanais	Modèles européens, moyen-orientaux, australiens et asiatiques
Entrée		4
Sortie		1

	Entrée *1				Sortie
	HDMI 1	HDMI 2	HDMI 3	HDMI 4	
<b>Bande passante</b>	40Gbps	40Gbps	40Gbps	40Gbps	40Gbps
<b>ALLM</b>	✓	✓	✓	✓	✓
<b>Gaming-VRR</b>	✓	✓	✓	✓	✓
<b>QFT</b>	✓	✓	✓	✓	✓
<b>SBTM</b>	✓	✓	✓	✓	✓
<b>DSC</b>	✓	✓	✓	✓	✓
<b>Non compressé</b>	8K/60p 4:2:0	8K/60p 4:2:0	8K/60p 4:2:0	8K/60p 4:2:0	8K/60p 4:2:0
<b>Compressé (La TV a besoin du DSC)</b>	8K/60p 4:4:4	8K/60p 4:4:4	8K/60p 4:4:4	8K/60p 4:4:4	8K/60p 4:4:4
<b>ARC / eARC *2</b>					✓
<b>HDR10 / HLG (BT.2020)</b>	✓	✓	✓	✓	✓
<b>HDR10+</b>	✓	✓	✓	✓	✓

\*1 Format audio :

PCM linéaires 2 canaux (32 kHz, 44,1 kHz, 48 kHz, 88,2 kHz, 96 kHz, 176,4 kHz, 192 kHz, 16/20/24 bits)  
 PCM linéaire multicanaux (Maximum 7.1 canaux, 32 kHz, 44,1 kHz, 48 kHz, 88,2 kHz, 96 kHz, 176,4 kHz, 192 kHz, 16/20/24 bits)  
 Bitstream (Dolby Digital, Dolby Digital Plus, Dolby TrueHD, Dolby Atmos, DTS, DTS-ES, DTS 96/24, DTS-HD Master Audio, DTS-HD High Resolution Audio, DTS Express, DTS:X, IMAX DTS, IMAX DTS:X, DSD(2,8 MHz), PCM)

\*2 Formats audio compatibles ARC : PCM, Dolby Digital, Dolby Digital Plus, DTS (DTS 96/24, DTS-ES etc.), DTS-HD High Resolution Audio, IMAX DTS

Formats audio compatibles eARC : PCM, Dolby Digital, Dolby Digital Plus, DTS (DTS 96/24, DTS-ES etc.), Dolby TrueHD, Dolby Atmos, DTS-HD Master Audio, DTS:X, Multichannel PCM, DTS-HD High Resolution Audio, IMAX DTS, IMAX DTS:X



Résolutions d'entrée correspondantes	Fréquence d'image	Espace de couleur	Profondeur de couleur	HDMI IN 1 - 4
4K (3840 × 2160p)	24/25/30 Hz	YCbCr4:2:2	12 bits	✓
		YCbCr4:4:4/RGB	8 bits	✓
			10/12 bits	✓
	48/50/60 Hz	YCbCr4:2:0	8 bits	✓
			10/12 bits	✓
			12 bits	✓
		YCbCr4:4:4/RGB	8 bits	✓
			10/12 bits	✓
			12 bits	✓
100/120 Hz	YCbCr4:2:0	8/10/12 bits	✓	
		12 bits	✓	
	YCbCr4:4:4/RGB	8/10 bits	✓	
5K (5120 × 2160p)	24/25/30 Hz	YCbCr4:2:2	12 bits	✓
		YCbCr4:4:4/RGB	8 bits	✓
			10/12 bits	✓
	48/50/60 Hz	YCbCr4:2:0	8/10/12 bits	✓(*2)
			12 bits	✓
			10/12 bits	✓
		YCbCr4:4:4/RGB	8 bits	✓
			10/12 bits	✓
			12 bits	✓
8K (7680 × 4320p)	24/25/30 Hz	YCbCr4:2:0	8/10/12 bits	✓
		YCbCr4:2:2	12 bits	✓
		YCbCr4:4:4/RGB	8/10 bits	✓
	12 bits		✓(*1)	
	48/50/60 Hz	YCbCr4:2:0	8/10 bits	✓
			12 bits	✓(*1)
			10/12 bits	✓(*1)
		YCbCr4:2:2	12 bits	✓(*1)
			YCbCr4:4:4/RGB	8/10/12 bits
12 bits				✓(*1)

(\*1) Il est possible d'entrer et sortir une vidéo compressée avec DSC (Display Stream Compression). La fonctionnalité DSC est une technique de compression vidéo qui permet la transmission d'une vidéo haute-résolution, qui nécessite une large bande, via HDMI. Pendant la lecture de ce format vidéo, il n'y a aucun affichage à l'écran lorsque vous effectuez une action comme utiliser AV Adjust ou régler le volume.

(\*2) 5K, 48 Hz, YCbCr4:2:0, 8/10/12 bits ne sont pas pris en charge.

- La sortie de la prise HDMI OUT vers le téléviseur est de la même résolution que l'entrée. En utilisant un téléviseur qui prend en charge le 4K, les signaux vidéo HDMI 1080p peuvent également être reproduits en 4K.



Section USB	Modèles nord-américains et taiwanais	Modèles européens, moyen-orientaux, australiens et asiatiques
USB	1 (uniquement pour le courant fourni au diffuseur de médias en continu, 5 V/1,0 A)	

Général	Modèles nord-américains et taiwanais	Modèles européens, moyen-orientaux, australiens et asiatiques
Alimentation	CA 120 V, 60 Hz	CA 220 - 240 V, 50/60 Hz
Consommation d'énergie	490 W	480 W
Mode Full Standby	0,2 W	0,3 W
HDMI CEC Standby	0,2 W	0,3 W
Dimensions (L × H × P)	435 mm × 148 mm × 321 mm 17-1/8" × 5-13/16" × 12-5/8"	
Poids	8,2 kg (18,1 lbs.)	8,4 kg (18,5 lbs.)
Puissance maximum de radiofréquence émise dans la(les) bande(s) de fréquence	-	<b>(Modèles européens)</b> 2402 MHz - 2480 MHz (4 dBm (p.i.r.e.))

Entrées audio	Modèles nord-américains et taiwanais	Modèles européens, moyen-orientaux, australiens et asiatiques
Analog	3 (RCA×3)	
Numérique	2 (COAXIAL×1, OPTICAL×1) • Les taux d'échantillonnage pris en charge pour les signaux PCM (stéréo, mono) à partir d'une entrée numérique sont de 32 kHz, 44,1 kHz, 48 kHz, 88,2 kHz, 96 kHz/16 bits, 20 bits, et 24 bits.	



Sorties audio	Modèles nord-américains et taiwanais	Modèles européens, moyen-orientaux, australiens et asiatiques
Analog	ZONE B LINE/PRE OUT, SUBWOOFER PRE OUT ×2	
Sorties enceintes	FRONT L/R, CENTER, SURROUND L/R, SURROUND BACK L/R ou HEIGHT L/R ou ZONE B L/R (Les modèles nord-américains et taiwanais prennent en charge les fiches bananes)	
Casques	1 (ø 6,3 mm, 1/4")	

Autres	Modèles nord-américains et taiwanais	Modèles européens, moyen-orientaux, australiens et asiatiques
Réglage micro	1 (Avant)	

Les caractéristiques techniques et fonctionnalités peuvent changer sans préavis.

 → [Licence et Marque commerciale](#)



*Pioneer*

SN 29404123\_FR

© Copyright 2023 Onkyo Technology, K.K. All rights reserved. ©2023 Onkyo Technology, K.K. Tous droits de reproduction et de traduction réservés.

"Pioneer" and "MCACC logo" are trademarks of Pioneer Corporation, and are used under license.

F2307-0