

DLP Projecteur Acer  
PL3510ATV/FL251/LU-P251F/PF-L251F/  
LR560ATV/ML-470ATV/PL3510Z/  
HL6510ATV/HL6510Z/PL3511ATV/  
PL3512ATV/HL6511ATV/HL6515ATV/  
A1P2303/XL3510i/FL350/LU-P350F/  
PF-L350F/LR560i/ML-470i/XL3511i/  
HL6510i/HL6511i/A1P2301/HL6810ATV/  
EL8610a/HL-4K10a/EL381/HL381/GL810a/  
VL-710a/LR810a/ML-710a/PL3810Z/  
PL3810ATV/HL6810AX/HL6811ATV/  
HL6810/EL8610/HL-4K50/LU-P800K/  
HL380/GL810/VL-710/LR810/ML-710/  
PL3810/PL3811/HL6810X/HL6811/  
A4K2304/PL3510i/FL351/LU-P351F/  
PF-L351F/LR561i/ML-471i/PL3510i/  
HL6512i/HL6513i/A1P2302  
Series Guide Utilisateur

Droits d'auteur © 2023. Acer Incorporated.  
Tous Droits Réservés.

Guide Utilisateur du projecteur Acer  
Diffusion initiale : 08/2023

Des modifications peuvent être apportées de temps à autre aux informations contenues dans cette publication. Ces modifications seront ajoutées aux nouvelles éditions de ce manuel. La présente société ne fournit aucune espèce de garantie expresse ou implicite, relative aux informations contenues dans ce manuel et n'offre notamment aucune garantie d'aucune sorte quant à la valeur marchande de ce produit ou son adéquation à une utilisation particulière.

Enregistrez le numéro de série, la date d'achat, et le numéro du modèle dans l'espace prévu ci-dessous. Le numéro de série et le numéro de modèle sont imprimés sur l'étiquette collée sur le châssis. Toutes les correspondances concernant cette unité doivent inclure ces informations.

Toute reproduction, transmission, transcription ou mise en mémoire de ce manuel ou partie sur un support quelconque, par quelque procédé que ce soit, notamment, électronique, mécanique, photocopie, enregistrement, ou autre, sont interdites sans l'autorisation écrite préalable d'Acer Incorporated.

Projecteur Acer

Modèle : \_\_\_\_\_

No. de série : \_\_\_\_\_

Date d'achat : \_\_\_\_\_

Lieu d'achat : \_\_\_\_\_

Acer et le logo Acer sont des marques commerciales déposées par Acer Incorporated. Les noms de produits ou marques commerciales d'autres sociétés sont utilisés ici à des fins d'identification uniquement et sont la propriété de leurs détenteurs respectifs.

Les termes HDMI, HDMI High-Definition Multimedia Interface, l'habillage commercial HDMI et les logos HDMI sont des marques commerciales ou des marques déposées de HDMI Licensing Administrator, Inc.

# Informations concernant votre sécurité et votre confort

Lisez ces consignes attentivement. Conservez ce document pour des références ultérieures. Respectez tous les avertissements et instructions indiqués sur le produit.

## Eteindre le produit avant tout nettoyage

Débranchez ce produit de la prise murale avant tout nettoyage. Ne pas utiliser de nettoyeurs liquides ou en aérosol. Utilisez un chiffon humide pour le nettoyage.

## Mise en garde concernant la prise lors de la déconnexion de l'appareil

Observez les consignes suivantes lorsque vous connectez et déconnectez l'alimentation à une alimentation externe :

- Installez le bloc d'alimentation avant de connecter le cordon d'alimentation sur la prise d'alimentation secteur.
- Débranchez le cordon d'alimentation avant de déconnecter le bloc d'alimentation du projecteur.
- Si le système utilise plusieurs sources d'alimentation, coupez l'alimentation du système en débranchant tous les cordons d'alimentation des sources d'alimentation.

## Mise en garde concernant l'accessibilité

Assurez-vous que la prise d'alimentation dans laquelle vous branchez le cordon d'alimentation est facilement accessible et se situe au plus près possible de l'équipement. Si vous devez couper complètement l'alimentation de l'équipement, assurez-vous de débrancher le cordon d'alimentation de la prise murale.



### Avertissements !

- Ne pas utiliser ce produit près de l'eau.
- Ne pas placer ce produit sur un chariot, un support ou une table instable. Si le produit tombe, il risque d'être endommagé sérieusement.
- Les fentes et les ouvertures sont conçues à des fins de ventilation; pour assurer un fonctionnement fiable du produit et pour le protéger des surchauffes. Ces ouvertures ne doivent pas être obstruées ou couvertes. Les ouvertures ne doivent jamais être obstruées en plaçant le produit sur un lit, un divan, un tapis ou d'autres surfaces similaires.

Ce produit ne doit jamais être placé à proximité ou sur un radiateur ou une bouche de chauffage ou encastré dans une installation si une ventilation adaptée n'est pas disponible.

- N'introduisez jamais d'objets de quelque sorte que ce soit dans ce produit à travers les fentes du boîtier car ils pourraient toucher des endroits soumis à des tensions dangereuses ou provoquer des courts-circuits qui pourraient causer un incendie ou une électrocution. Ne jamais renverser de liquide d'aucune sorte sur ou dans le produit.
- Pour éviter d'endommager les composants internes et prévenir une éventuelle fuite de la batterie, ne pas placer le produit sur une surface vibrante.
- Ne l'utilisez jamais dans un environnement sportif, d'exercice ou vibrant qui pourrait probablement causer un court-circuit inopiné ou endommager les appareils rotatifs.

## Utilisation de l'énergie électrique

- Ce produit doit être utilisé avec le type d'alimentation indiqué sur l'étiquette apposée. Si vous n'êtes pas sûr du type d'alimentation disponible, consultez votre revendeur ou votre compagnie d'électricité locale.
- Ne laissez rien reposer sur le cordon d'alimentation. Ne pas placer ce produit dans un endroit où son cordon se trouve dans un passage fréquenté.
- Si vous utilisez une rallonge avec ce produit, assurez-vous que l'intensité nominale totale des équipements branchés sur la rallonge ne dépasse pas l'intensité nominale de la rallonge. Assurez-vous également que l'intensité totale de tous les produits branchés sur la prise murale ne dépasse pas le calibre du fusible.
- Ne pas surcharger une prise d'alimentation, une barrette de connexion d'alimentation ou une prise de courant en connectant trop d'appareils. La charge globale du système ne doit pas dépasser 80% de la valeur nominale du circuit terminal. Si vous utilisez des barrettes de connexion d'alimentation, la charge ne doit pas dépasser 80% de la valeur nominale d'entrée de la barrette de connexion.
- L'adaptateur secteur de ce produit est équipé d'une fiche à trois dents avec mise à la terre. Cette fiche ne s'insère que dans une prise murale équipée d'une mise à la terre. Assurez-vous que la prise murale est correctement mise à la terre avant d'insérer la fiche de l'adaptateur secteur. Ne pas insérer la fiche dans une prise murale sans terre. Consultez votre électricien pour les détails.



.....

**Avvertimento ! La broche di messa a terra è un sistema di sicurezza. Utilizzare una presa murale che non è correttamente messa a terra rischia di provocare un'elettrocuzione e/o lesioni.**



.....

**Nota : La broche di messa a terra fornisce anche una buona capacità di protezione contro il rumore prodotto da apparecchi elettrici circostanti che interferiscono con le prestazioni di questo prodotto.**

- Utilisez uniquement le cordon d'alimentation fourni pour ce produit. Si vous devez changer le cordon d'alimentation, assurez-vous que le nouveau cordon d'alimentation est conforme aux exigences ci-dessous : type amovible, répertorié UL/certifié CSA, approuvé VDE ou équivalent, longueur de 4,5 mètres (14,76 pieds) au maximum.

## Dépannage du produit

Ne pas tenter de réparer ce produit par vous-même. Ouvrir ou retirer les couvercles peut vous exposer à de dangereuses tensions ou d'autres dangers. Pour tout dépannage, veuillez vous adresser à un technicien qualifié.

Débranchez ce produit de la prise murale et contactez un personnel de dépannage qualifié dans les conditions suivantes :

- Lorsque le cordon d'alimentation est endommagé, coupé ou effiloché.
- Si un liquide a été renversé dans le produit.
- Si le produit a été exposé à la pluie ou à l'eau.
- Si le produit est tombé ou si le boîtier a été endommagé.
- Si le produit laisse apparaître une modification notable de ses performances, cela indique une nécessité de dépannage.
- Si le produit ne fonctionne pas correctement après avoir suivi les instructions d'utilisation.



.....

**Remarque : Réglez seulement les contrôles qui sont couverts par les instructions de fonctionnement car un mauvais réglage des autres commandes peut causer des dommages et requérir un travail important de la part du technicien qualifié afin de remettre en état normal le produit.**



.....

**Avertissement ! Pour des raisons de sécurité, ne pas utiliser de pièces non conformes lorsque vous ajoutez ou changez des composants. Consultez votre revendeur pour connaître les options d'achat.**

Votre équipement ainsi que ses accessoires peuvent contenir de petites pièces. Gardez-les hors de portée des jeunes enfants.

## Consignes de sécurité complémentaires

- Ne regardez pas dans l'objectif du projecteur lorsque la source lumineuse est allumée. La clarté de la lumière risque de vous abîmer les yeux.



RG2 IEC/EN 62471-5:2015

- Allumez d'abord le projecteur et ensuite les sources de signaux.
- Ne pas placer le produit dans des environnements suivants :
  - Un espace mal aéré ou espace clos. Un espace libre de 50cm au minimum entre les murs et le projecteur avec une circulation de l'air libre est requis.
  - Des endroits où la température risque de devenir trop importante, par exemple à l'intérieur d'un véhicule avec toutes les vitres fermées.
  - Des endroits où une forte humidité, la poussière ou la fumée de cigarette peuvent détériorer les composants optiques en réduisant leur durée de vie et en noircissant l'image.
  - Des endroits à proximité d'une alarme-incendie.
  - Des endroits avec une température ambiante supérieure à 40 °C/104 °F. Un tel environnement peut faire fonctionner le(s) ventilateur(s) en mode veille.
  - Des endroits dont les altitudes sont supérieures à 10000 pieds.

- Débranchez immédiatement l'appareil si vous constatez un dysfonctionnement avec votre projecteur. Arrêtez d'utiliser l'appareil si une fumée, un bruit ou un odeur anormal provient de votre projecteur. Cela risque de provoquer un incendie ou une électrocution. Dans de tels cas, débranchez immédiatement votre appareil et contactez votre revendeur.
- Ne pas continuer à utiliser le produit en cas de panne ou chute. Dans de tels cas, contactez votre revendeur pour une inspection.
- Ne pas exposer l'objectif du projecteur à la lumière du soleil. Cela risque de provoquer un incendie.
- Lorsque vous éteignez le projecteur, assurez-vous que le projecteur termine son cycle de refroidissement avant de couper l'alimentation.
- Ne pas couper l'alimentation principale fréquemment et ne pas débrancher le projecteur lors du fonctionnement. Le moyen le plus sûr est de patienter jusqu'à ce que le ventilateur s'arrête avant de couper l'alimentation principale.
- Ne pas toucher la grille de sortie d'air et le panneau inférieur qui peuvent être brûlants.
- Nettoyer régulièrement le filtre d'air le cas échéant. La température interne peut augmenter et provoquer des dommages si le filtre/les fentes d'aération sont obstruées par la poussière ou la saleté.
- Ne pas regarder directement dans la grille de sortie d'air lorsque le projecteur est en fonctionnement. Cela risque de vous blesser les yeux.
- Ouvrez toujours l'obturateur ou retirez le couvre-objectif lorsque le projecteur est en fonctionnement.
- N'obstruer l'objectif du projecteur avec aucun objet lorsque le projecteur est en cours de fonctionnement ; dans le cas contraire, cela risque de provoquer une surchauffe et une déformation de l'objectif ou même un incendie. Pour éteindre la source lumineuse temporairement, appuyez le bouton HIDE de la télécommande.
- Ne pas tenter de démonter ce projecteur. La présence de hautes tensions dangereuse à l'intérieur de l'appareil risque de provoquer des blessures.
- Ne pas installer le projecteur verticalement. Le projecteur peut tomber, ce qui provoquera des blessures ou des dommages.
- Ce produit est capable d'afficher des images inversées pour une installation avec fixation au plafond. Utilisez uniquement le kit de montage au plafond Acer et assurez-vous qu'il est solidement installé.
- Le projecteur doit être placé de manière horizontale en mode bureau ou montage au plafond uniquement, et ses angles d'inclinaison ne doivent pas dépasser 6 degrés, sinon cela entraînerait une diminution spectaculaire de la durée de vie de la lampe ou un grave problème de sécurité de dysfonctionnement du système.



## Mise en garde concernant l'Écoute

Pour protéger votre ouïe, respectez les consignes ci-dessous.

- Augmentez le son progressivement jusqu'à ce que vous puissiez l'entendre nettement et confortablement.
- Ne pas augmenter le niveau du volume une fois que vos oreilles se sont adaptées au volume courant.
- Ne pas écouter une musique à un niveau de volume important pendant une longue durée.
- Ne pas augmenter le volume pour masquer le bruit environnant.
- Diminuez le volume si vous ne pouvez pas entendre la personne près de vous.

## Consignes de mise au rebut

Ne pas jeter cet appareil électronique dans les déchets pour vous en débarrasser. Pour minimiser la pollution et assurer la meilleure protection de l'environnement, veuillez recycler. Pour plus d'informations concernant les règlements WEEE (Waste from Electrical and Electronics Equipment), rendez-vous sur le site web à l'adresse

<http://www.acer-group.com/public/Sustainability/index.htm>



## Précaution du laser

IEC 60825-1:2014 : PRODUIT LASER DE CLASSE 1 - GROUPE DE RISQUE 2.  
L'utilisation prévue du produit en tant que produit laser grand public et conforme à la norme EN 50689:2021.  
PRODUIT LASER GRAND PUBLIC DE CLASSE 1  
EN 50689:2021



- Il est avisé de surveiller les enfants et de ne jamais leur permettre de regarder le faisceau du projecteur à n'importe quelle distance du projecteur.
- Il est avisé de faire preuve de prudence lorsque vous utilisez la télécommande pour démarrer le projecteur face à l'objectif de projection.
- L'utilisateur est avisé d'éviter d'utiliser des aides optiques telles que des jumelles ou des télescopes à l'intérieur du faisceau.

# Commencer par le début

## Avis d'Utilisation

A faire :

- Eteindre le produit avant tout nettoyage.
- Utiliser un chiffon humidifié avec un détergent doux pour nettoyer le boîtier du projecteur.
- Débrancher la fiche d'alimentation de la prise de courant si le produit ne doit pas être utilisé pendant une longue période.

A ne pas faire :

- Obstruer les fentes et les ouvertures sur l'unité qui servent à la ventilation.
- Utiliser des nettoyeurs, des cires ou des solvants abrasifs pour nettoyer l'unité.
- Utiliser dans les conditions suivantes :
  - Dans des environnements extrêmement chauds, froids ou humides.
  - Dans des zones susceptibles de comporter un excès de poussière et de saleté.
  - A proximité de tout appareil générant un champ magnétique puissant.
  - Sous la lumière directe du soleil.

## Mise en Garde

Observez tous les avertissements, les mises en garde et les consignes de maintenance recommandés dans ce guide d'utilisateur pour optimiser la durée de vie de votre appareil.



.....

### Avertissement :

- Ne regardez pas dans l'objectif du projecteur lorsque le projecteur est allumé. La clarté de la lumière risque de vous abîmer les yeux.
- Pour réduire les risques d'incendie ou d'électrocution, ne pas exposer le projecteur à la pluie ou à l'humidité.
- Veuillez ne pas ouvrir et ne pas démonter le produit car cela pourrait provoquer une électrocution.
- Lorsque vous éteignez le projecteur, veuillez vous assurer que le projecteur termine son cycle de refroidissement avant de couper l'alimentation.
- Allumez d'abord le projecteur et ensuite les sources de signaux.
- Ne pas utiliser le protège-objectif lorsque le projecteur est en cours de fonctionnement.



|   |      |
|---|------|
| Informations concernant votre sécurité et votre confort   | iii  |
| Commencer par le début  | viii |
| Avis d'Utilisation  | viii |
| Mise en Garde   | viii |
| Présentation  | 1    |
| Caractéristiques du Produit   | 1    |
| Vue d'ensemble du paquet  | 2    |
| Présentation du projecteur  | 3    |
| Vue Externe du Projecteur   | 3    |
| Panneau de commandes  | 4    |
| Disposition de la télécommande  | 5    |
| Bien débiter  | 7    |
| Conexion du Projecteur  | 7    |
| Mise sous/hors tension du projecteur  | 9    |
| Mise sous tension du projecteur   | 9    |
| Mise hors tension du projecteur   | 10   |
| Réglage de l'Image Projetée   | 11   |
| Réglage de la Hauteur de l'Image Projetée   | 11   |
| Comment obtenir une taille d'image préférée en réglant la distance et le zoom   | 12   |
| Comment obtenir une position d'image préférée en ajustant le décalage de l'objectif (pour certains modèles seulement) | 14   |
| Commandes utilisateur   | 15   |
| Menu Installation   | 15   |
| Menus affichés à l'écran (OSD)  | 16   |
| Couleur   | 17   |
| Image   | 20   |
| Réglages  | 23   |
| Gestion   | 27   |
| Audio   | 29   |
| 3D  | 30   |
| Langue  | 31   |

# Table des Matières

|   |           |
|---|-----------|
| Acer Splash Downloader                                    | 32        |
| Introduction  | 32        |
| Utiliser Acer Splash Downloader                           | 32        |
| <b>Appendices</b>   | <b>35</b> |
| Dépannage   | 35        |
| Tableau de Définition des DELs & Alertes                  | 39        |
| Installation au plafond                                   | 40        |
| Spécifications  | 43        |
| Modes de compatibilité                                    | 46        |
| <b>Avis concernant les Réglementations et la Sécurité</b> | <b>48</b> |

# Présentation

## Caractéristiques du Produit

Ce produit est un projecteur DLP® à simple puce. Les caractéristiques sont remarquables, avec notamment :

- Technologie DLP®
- Active la projection du contenu via la technologie DLP Link : Blu-Ray 3D pris en charge
- La technologie ColorBoost de Acer permet d'obtenir des couleurs réelles et naturelles, pour des images expressives et vivantes
- Haute luminosité et facteur de contraste
- Les modes d'affichage polyvalents permettent une performance optimale dans toutes les situations
- HDTV (720p, 1080i, 1080p) pris en charge
- Une faible consommation d'énergie et le mode économique (ECO) prolongent la durée de vie du projecteur
- La technologie Acer EcoProjection fournit une approche intelligente de la gestion de l'énergie et une amélioration de l'efficacité physique
- La correction trapézoïdale avancée donne des présentations optimales
- Menus à l'écran (OSD) multilingues
- Objectif de projection à mise au point/zoom manuels
- Zoom numérique 0,8 à 2X et fonction déplacement panoramique
- Compatible avec Microsoft® Windows® 2000, XP, 7, 8, 8.1, 10, Vista®, Macintosh OS, Chrome OS
- Fonction CEC (Consumer Electronics Control) prise en charge
- Fonction BluelightShield prise en charge
- Alimentation de la source lumineuse ajustable
- Le projecteur prend en charge le rapport d'aspect 32:9 lorsque vous changez la résolution de sortie de votre appareil à 3840 x 1080 respectivement. Appareils non pris en charge : Les sources HDMI 1.4 ne prennent pas en charge 3840 x 1080. Compatibilité des appareils : Sources HDMI 2.0 avec carte graphique Intel.

## Vue d'ensemble du paquet

Ce projecteur est livré avec tous les articles illustrés ci-dessous. Vérifiez que vous disposez de tous ces éléments. Contactez immédiatement votre fournisseur si l'un des articles est manquant.

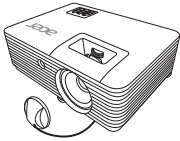

Projecteur

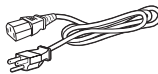
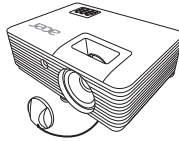

Cordon  
d'alimentation



Câble HDMI  
(optionnel)



Carte de sécurité  
(optionnel)

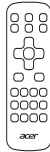

Télécommande



Guide de  
démarrage rapide



Pile AAA/LR03 x 2



Boîtier de transport  
(optionnel)



Dongle sans fil  
(UWA5)  
(optionnel)



Dongle  
Android TV  
(optionnel)



Pile AAA/LR03  
supplémentaire  
x 2 (pour les  
modèles avec  
dongle  
Android TV)



**Remarque :** Le contenu du paquet peut différer selon les régions et les modèles.

# Présentation du projecteur

## Vue Externe du Projecteur

### Côté Avant/Supérieur

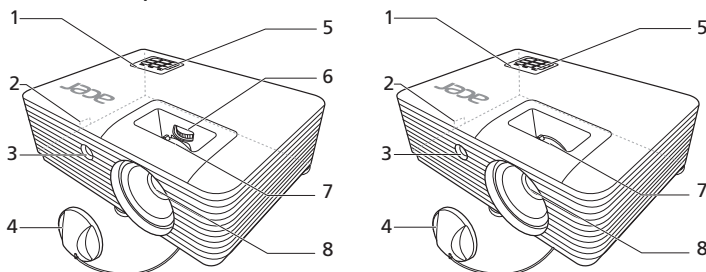

| N° | Description                  | N° | Description                                      |
|----|------------------------------|----|--|
| 1  | Panneau de commandes         | 5  | Interrupteur et DEL indicatrice de courant       |
| 2  | Fente de sécurité            | 6  | Bouton de décalage de l'objectif                 |
| 3  | Récepteur de la télécommande | 7  | Bagues de réglage du zoom et de la mise au point |
| 4  | Protège-objectif             | 8  | Objectif de projection                           |

### Côté arrière

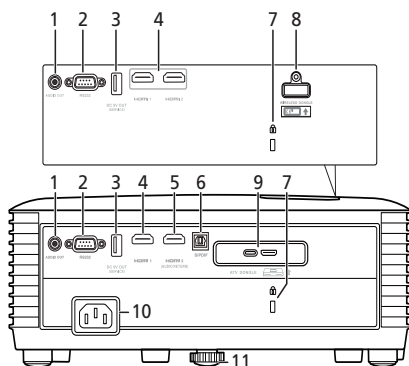

Remarque : L'interface des connecteurs dépend des caractéristiques du modèle.

| N° | Description                      | N° | Description  |
|----|----------------------------------|----|--|
| 1  | Connecteur de sortie audio       | 8  | Connecteur USB A (pour dongle sans fil)                      |
| 2  | Connecteur RS232                 | 9  | Connecteur USB de type C et HDMI (pour le dongle Android TV) |
| 3  | Connecteur USB A (sortie 5V cc)  |    |  |
| 4  | Connecteur(s) HDMI               |    |  |
| 5  | Connecteur HDMI (retour audio)   | 10 | Prise d'alimentation   |
| 6  | Port S/PDIF                      | 11 | Molette de réglage de l'inclinaison                          |
| 7  | Port de verrouillage Kensington™ |    |  |

## Panneau de commandes

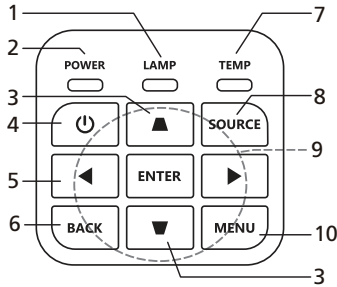

| #  | Fonction                                    | Description  |
|----|---|--|
| 1  | LAMP  | Voyant à diode de la lampe.  |
| 2  | POWER                                       | Voyant à diode d'alimentation  |
| 3  | Trapèze                                     | Ajuste la distorsion de l'image causée par l'inclinaison de la projection.   |
| 4  | Touche d'alimentation                       | Consultez la section « Mise sous/hors tension du projecteur ».   |
| 5  | ENTER                                       | Confirme votre sélection d'éléments.   |
| 6  | BACK  | Annule votre sélection, ou revient à la page précédente.   |
| 7  | TEMP  | Voyant à diode de température.   |
| 8  | SOURCE                                      | Modifie la source active.  |
| 9  | Quatre touches de sélection directionnelles | Sélectionne les éléments ou permet d'ajuster votre sélection.  |
| 10 | MENU  | Lance le menu affiché à l'écran (OSD), retourne à l'étape précédente pour le fonctionnement du menu OSD ou quitte le menu OSD. |

## Disposition de la télécommande

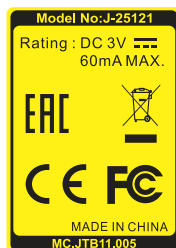
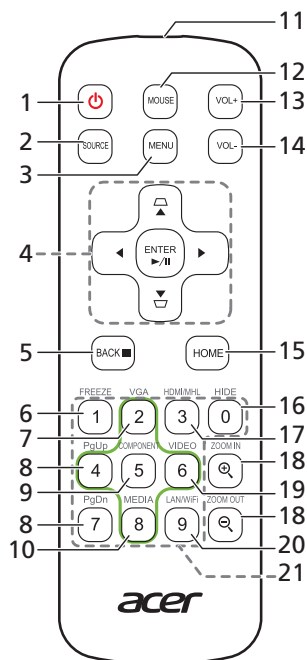

| N° | Fonction                                    | Description  |
|----|---|--|
| 1  | ALIMENTATION                                | Consultez la section « Mise sous/hors tension du projecteur ».       |
| 2  | SOURCE                                      | Change la source active.   |
| 3  | MENU  | Lance le menu affiché à l'écran (OSD) ou quitte le menu OSD.         |
| 4  | Trapèze                                     | Ajuste la distorsion de l'image générée par une projection inclinée. |
|    | Quatre touches de sélection directionnelles | Sélectionne les éléments ou permet d'ajuster votre sélection.        |
|    | ENTER                                       | Confirme votre sélection d'éléments.                                 |
|    | Lecture/Pause                               |  |
| 5  | BACK  | Annule votre sélection, ou revient à la page précédente.             |
|    | Arrêt                                       |  |
| 6  | FREEZE                                      | Pour mettre l'image sur l'écran en pause.                            |

| N° | Fonction                        | Description  |
|----|---------------------------------|--|
| 7  | VGA                             | Pour choisir la source vers VGA. TCE connecteur est compatible RVB Analogique et YPbPr (480i/480p/576i/576p/720p/1080i/1080p). (pour le modèle avec connecteur VGA)  |
| 8  | PgUp/PgDn                       | Pour le mode ordinateur uniquement. Utilisez ce bouton pour sélectionner la page suivante ou précédente. Cette fonction est uniquement disponible lorsque le projecteur est connecté à un ordinateur à l'aide d'un câble nini USB. |
| 9  | COMPONENT                       | (Pas de fonction)  |
| 10 | MEDIA                           | Ouvre la page CONFIG MÉDIA. (pour les modèles LAN/sans fil compatibles)  |
| 11 | Transmetteur Infrarouge         | Envoie des signaux au projecteur.  |
| 12 | MOUSE                           | (Pas de fonction)  |
| 13 | VOL+                            | Augmente le volume du projecteur.  |
| 14 | VOL-                            | Diminue le volume du projecteur.   |
| 15 | HOME                            | (Pas de fonction) (pour les modèles sans dongle Android TV)<br>Retourne à l'écran d'accueil du dongle Android TV.  |
| 16 | HIDE                            | Appuyez « HIDE » pour masquer l'image à l'écran, appuyez à nouveau pour afficher l'image.  |
| 17 | HDMI/MHL                        | Pour changer la source en HDMI™ (ou MHL). (pour le modèle avec connecteur HDMI™ ou MHL)  |
| 18 | ZOOM IN/ZOOM OUT                | Permet d'effectuer le zoom avant ou arrière sur l'affichage du projecteur.   |
| 19 | VIDEO                           | Pour changer la source en vidéo composite. (pour le modèle avec connecteur VIDÉO)  |
| 20 | LAN/WiFi                        | Permet de choisir la source LAN/WiFi. (pour les modèles LAN/sans fil compatibles)  |
| 21 | Pavé des touches numériques 0~9 | Appuyez « 0~9 » pour saisir un mot de passe dans le menu OSD « Réglages » > « Sécurité ».  |



# Bien débiter

## Conexion du Projecteur

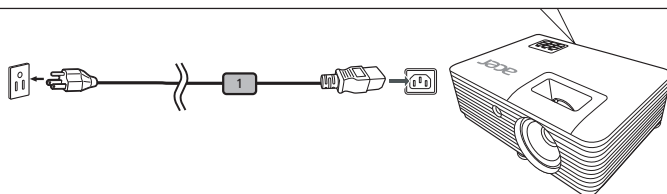
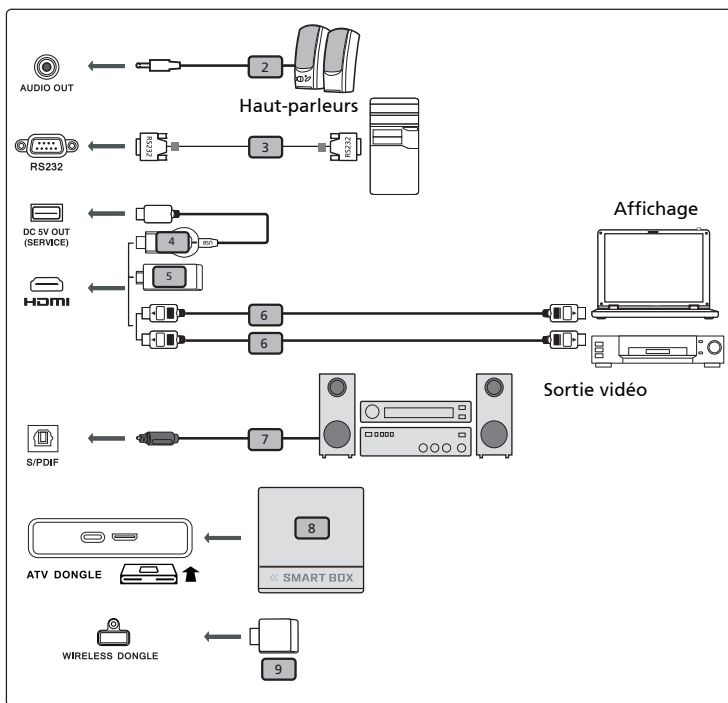

Remarque : L'interface des connecteurs dépend des caractéristiques du modèle.

| N° | Description           | N° | Description        |
|----|-----------------------|----|--------------------|
| 1  | Cordon d'alimentation | 6  | Câble HDMI         |
| 2  | Câble audio           | 7  | Câble audio S/PDIF |
| 3  | Câble RS232           | 8  | Dongle Android TV  |
| 4  | Dongle HDMI           | 9  | Dongle sans fil    |
| 5  | Dongle WirelessHD     |    |                    |



-----

**Remarque :** Pour vous assurer que le projecteur fonctionne correctement avec votre ordinateur, assurez-vous que la fréquence du mode d'affichage est compatible avec le projecteur.

**Remarque :** Dongles HDMI compatibles : WirelessHD (MWIHD1), MWA3, HWA1, Chromecast™.

# Mise sous/hors tension du projecteur

## Mise sous tension du projecteur

- 1 Assurez-vous que le cordon d'alimentation et le câble de signal sont correctement connectés. La DEL témoin d'alimentation clignotera en rouge.
- 2 Allumez le projecteur en appuyant sur le bouton  (Marche/Arrêt) du panneau de commande ou de la télécommande : la DEL du témoin d'alimentation s'allumera en bleu.
- 3 Allumez votre source (ordinateur de bureau, ordinateur portable, lecteur vidéo etc.). Le projecteur détectera automatiquement la source (quand c'est la première fois que vous allumez le projecteur ou si la fonction Sélection source est « Auto »).
  - Si l'écran affiche « Pas de Signa », veuillez vous assurer que les câbles de signal sont correctement connectés.
  - Si vous connectez plusieurs sources en même temps, utilisez le bouton « SOURCE » sur le panneau de commande ou la télécommande, ou utilisez la touche de source directe sur la télécommande pour passer de l'une à l'autre.
  - S'il n'y a pas de signal lorsque vous utilisez le dongle Android TV, appuyez sur le bouton d'alimentation de la télécommande du dongle Android TV pour allumer le dongle Android TV, ou redémarrez le projecteur pour récupérer la sortie Android TV.
  - Si la télécommande du dongle Android TV ne répond pas, appuyez le bouton de réinitialisation du dongle Android TV pour le réinitialiser et l'associer à nouveau avec la télécommande.

## Mise hors tension du projecteur

- 1 Pour éteindre le projecteur, appuyez sur le bouton de puissance. Ce message apparaît :  
**« Veuillez appuyer à nouveau sur le bouton de puissance pour terminer le processus de mise hors service. »**  
 Appuyez à nouveau sur le bouton de puissance.
- 2 L'indicateur DEL d'alimentation reste allumé en rouge pour indiquer le mode veille.
- 3 Il est maintenant sûr de débrancher le cordon d'alimentation.



### Témoins d'avertissement :

- **« Surchauffe Project. La source lumineuse va bientôt s'éteindre. »**  
 Ce message d'écran vous indique que le projecteur a trop chauffé. La lampe va s'éteindre automatiquement, le projecteur va s'éteindre automatiquement et la LED d'indication de température va passer au rouge fixe. Veuillez contacter votre vendeur ou service de dépannage.
- **« Panne ventilateur. La source lumineuse va bientôt s'éteindre. »**  
 Ce message d'écran vous indique que le ventilateur est en défaut. La lampe va s'éteindre automatiquement, le projecteur va s'éteindre automatiquement et la LED d'indication de température va clignoter. Veuillez contacter votre vendeur ou service de dépannage.



**Remarque :** Si le projecteur s'éteint automatiquement et la LED d'indication de température passe au rouge fixe, veuillez contacter votre vendeur ou service de dépannage.

# Réglage de l'Image Projetée

## Réglage de la Hauteur de l'Image Projetée

Le projecteur est équipé de pieds de réglage permettant un ajustement de la hauteur de l'image.

Pour faire monter l'image :

- 1 Utilisez la Molette de réglage de l'inclinaison avant pour élever l'image à l'angle de hauteur désiré.
- 2 Utilisez la molette de réglage de l'inclinaison arrière pour régler avec précision l'angle d'affichage.

Pour faire descendre l'image :

- 1 Utilisez la Molette de réglage de l'inclinaison avant pour abaisser l'image à l'angle de hauteur désiré.
- 2 Utilisez la molette de réglage de l'inclinaison arrière pour régler avec précision l'angle d'affichage.

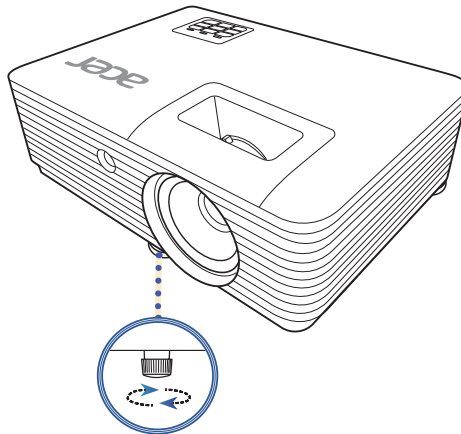

Molette de réglage de l'inclinaison

## Comment obtenir une taille d'image préférée en réglant la distance et le zoom

Le tableau ci-dessous explique la façon d'obtenir une taille d'image désirée en réglant soit la position soit la bague de réglage du zoom.

- Gamme 1080p/4K avec un taux de zoom de 1,3x et un rapport de projection de 1,15 – 1,5

Pour obtenir une taille d'image de 100 pouces, réglez le projecteur sur une distance de 2,5 m à 3,3 m de l'écran et réglez le niveau du zoom en fonction.

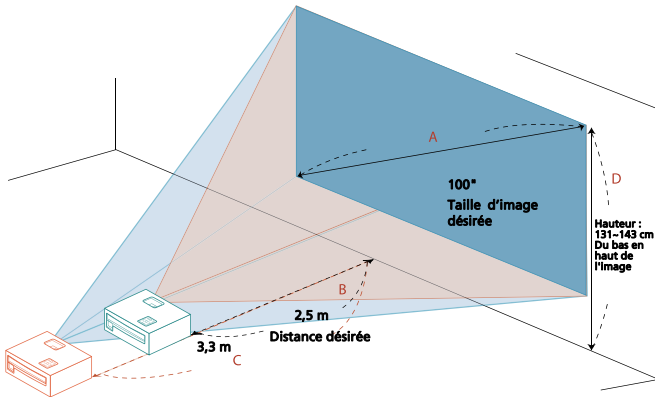

| Taille d'image désirée |                 | Distance (m)    |                 | Haut (cm)                       |                 |
|------------------------|-----------------|-----------------|-----------------|---------------------------------|-----------------|
| Diagonal (pouce) < A > | L (cm) x H (cm) | Zoom Max. < B > | Zoom Min. < C > | Du bas en haut de l'image < D > |                 |
|                        |                 |                 |                 | Décalage : 110%                 | Décalage : 130% |
| 30                     | 66 x 37         | 0,8             | 1,0             | 39                              | 43              |
| 40                     | 89 x 50         | 1,0             | 1,3             | 52                              | 57              |
| 50                     | 111 x 62        | 1,3             | 1,7             | 65                              | 72              |
| 60                     | 133 x 75        | 1,5             | 2,0             | 78                              | 86              |
| 70                     | 155 x 87        | 1,8             | 2,3             | 92                              | 100             |
| 80                     | 177 x 100       | 2,0             | 2,7             | 105                             | 115             |
| 90                     | 199 x 112       | 2,3             | 3,0             | 118                             | 129             |
| 100                    | 221 x 125       | 2,5             | 3,3             | 131                             | 143             |
| 120                    | 266 x 149       | 3,1             | 4,0             | 157                             | 172             |
| 150                    | 332 x 187       | 3,8             | 5,0             | 196                             | 215             |
| 180                    | 398 x 224       | 4,6             | 6,0             | 235                             | 258             |
| 200                    | 443 x 249       | 5,1             | 6,6             | 262                             | 286             |
| 250                    | 553 x 311       | 6,4             | 8,3             | 327                             | 358             |
| 300                    | 664 x 374       | 7,6             | 10,0            | 392                             | 430             |

- Gamme 1080p avec un taux de zoom de 1,1x et un rapport de projection de 1,49 – 1,64

Pour obtenir une taille d'image de 100 pouces, réglez le projecteur sur une distance de 3,3 m à 3,6 m de l'écran et réglez le niveau du zoom en fonction.

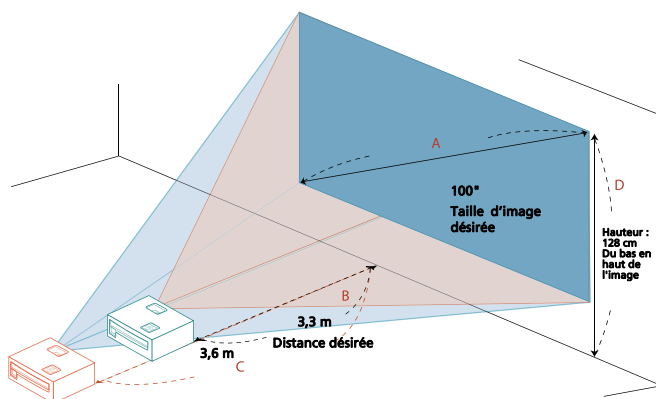

| Taille d'image désirée    |                 | Distance (m)       |                    | Haut (cm)                          |
|---------------------------|-----------------|--------------------|--------------------|------------------------------------|
| Diagonal (pouce)<br>< A > | L (cm) x H (cm) | Zoom Max.<br>< B > | Zoom Min.<br>< C > | Du bas en haut de<br>l'image < D > |
| 30                        | 66 x 37         | 1,0                | 1,1                | 38                                 |
| 40                        | 89 x 50         | 1,3                | 1,5                | 51                                 |
| 50                        | 111 x 62        | 1,6                | 1,8                | 64                                 |
| 60                        | 133 x 75        | 2,0                | 2,2                | 77                                 |
| 70                        | 155 x 87        | 2,3                | 2,5                | 90                                 |
| 80                        | 177 x 100       | 2,6                | 2,9                | 103                                |
| 90                        | 199 x 112       | 3,0                | 3,3                | 115                                |
| 100                       | 221 x 125       | 3,3                | 3,6                | 128                                |
| 120                       | 266 x 149       | 4,0                | 4,4                | 154                                |
| 150                       | 332 x 187       | 4,9                | 5,4                | 192                                |
| 180                       | 398 x 224       | 5,9                | 6,5                | 231                                |
| 200                       | 443 x 249       | 6,6                | 7,3                | 257                                |
| 250                       | 553 x 311       | 8,2                | 9,1                | 321                                |
| 300                       | 664 x 374       | 9,9                | 10,9               | 385                                |

## Comment obtenir une position d'image préférée en ajustant le décalage de l'objectif (pour certains modèles seulement)

Le projecteur est équipé du décalage de l'objectif pour ajuster la position de l'image projetée sans vous obliger à déplacer physiquement le projecteur. Pour décaler l'objectif, faites tourner le bouton sur le haut du projecteur.



Remarque : Les chiffres présentés dans cette section sont pour référence seulement, pas une valeur approximative. Les chiffres entre les unités peuvent être différents en raison de la tolérance de montage.

La hauteur verticale peut être ajustée entre +55% et +65% de la hauteur de l'image.

### La position verticale

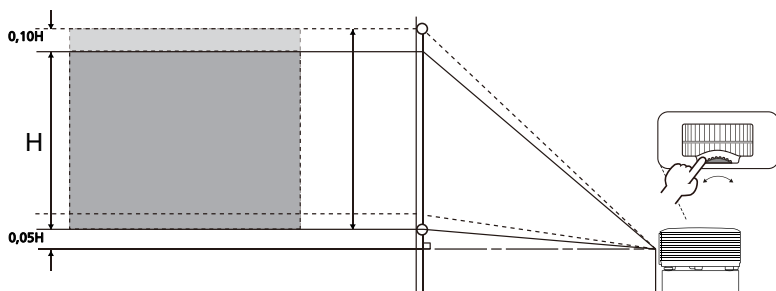



# Commandes utilisateur

## Menu Installation

Le menu Installation fournit un menu affiché à l'écran (OSD) pour l'installation et la maintenance du projecteur. Utilisez le menu OSD uniquement lorsque le message « Pas de signal » est affiché sur l'écran ou quand le projecteur recherche le signal d'entrée.

- 1 Allumez le projecteur en appuyant  (Marche/Arrêt) sur le panneau des commandes ou la télécommande.
- 2 Appuyez « MENU » sur le panneau des commandes ou la télécommande pour lancer le menu OSD pour l'installation et la maintenance du projecteur.

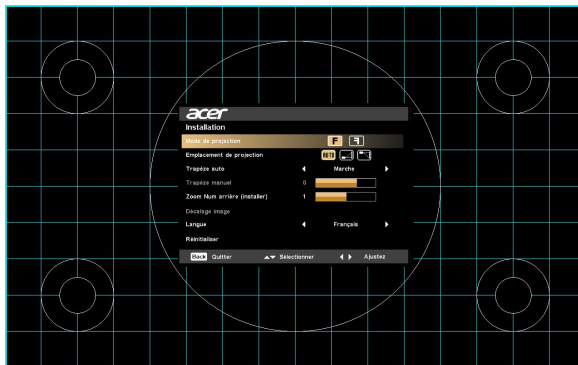

- 3 Le motif de fond agit comme guide pour ajuster les réglages de calibrage et d'alignement, comme la taille et de la distance de l'écran, la mise au point et plus encore.



**Remarque :** La capture d'écran du menu OSD est pour référence seulement et peut différer de l'apparence réelle.

- 4 Le menu d'installation comporte plusieurs options.  
Utilisez les touches flèches haut et bas pour sélectionner une option, les touches flèches gauche et droite pour ajuster les réglages des options sélectionnées, et la touche flèche droite pour accéder à un sous-menu pour régler la fonction. Les nouveaux réglages seront enregistrés automatiquement à la sortie du menu.
- 5 Appuyez « MENU » à tout moment pour quitter le menu et revenir à l'écran d'accueil Acer.

## Menus affichés à l'écran (OSD)

Le projecteur a des menus affichés à l'écran (OSD) multilingues qui permettent de faire des ajustements à l'image et de changer plusieurs paramètres.

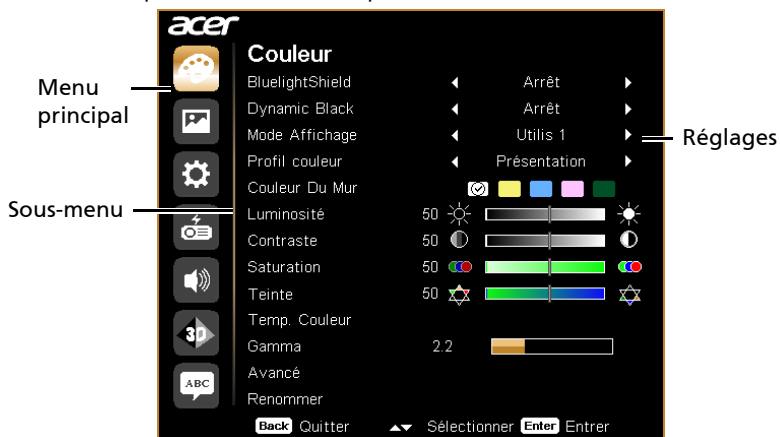

### Utilisation des menus OSD

- Pour ouvrir le menu OSD, appuyez « MENU » sur le panneau des commandes ou la télécommande.
- Lorsque le menu à l'écran est affiché, utilisez ▲ ▼ pour sélectionner un élément dans le menu principal. Après avoir sélectionné l'élément souhaité du menu principal, appuyez ► pour accéder au sous-menu et régler la fonction.
- Utilisez ▲ ▼ pour sélectionner l'élément souhaité et ajustez les paramètres en utilisant ◀ ▶ .
- Sélectionnez l'élément suivant à ajuster dans le sous-menu et ajustez comme décrit ci-dessus.
- Appuyez « MENU » sur le panneau des commandes ou la télécommande, l'écran retourne au menu principal.
- Pour quitter le menu OSD, appuyez à nouveau « MENU » sur le panneau de commandes ou la télécommande. Il se fermera et le projecteur enregistrera automatiquement les nouveaux paramètres.



**Remarque :** Certains des paramètres suivants du menu OSD peuvent ne pas être disponibles. Veuillez consulter le menu OSD réel de votre projecteur.







## Couleur





|                        |   |
|------------------------|---|
| <b>BluelightShield</b> | <p>Cette fonction protège vos yeux de la surexposition à la lumière bleue. Les options sont Arrêt, Bas, Moyen et Haut. Choisissez un réglage préféré pour réduire le niveau de lumière bleue et obtenir une expérience de visionnement confortable.</p>  <p>.....</p> <p>Quand cette fonction est activée, LumiSense sera automatiquement réglé sur « Arrêt ».</p>   |
| <b>Dynamic Black</b>   | <p>Le projecteur peut optimiser intelligemment la luminosité et la saturation des couleurs de l'image projetée. La fonctionnalité améliore fortement la visibilité des détails sombres et la saturation des couleurs.</p> <ul style="list-style-type: none"> <li>• Arrêt : Pour le mode normal.</li> <li>• Marche : Optimise automatiquement l'affichage de scènes de film sombres leur permettant d'être représentées en détail incroyable.</li> </ul>  <p>.....</p> <p>Cette fonction n'est pas disponible quand 3D est réglé sur « Marche ».</p>  |
| <b>Mode Affichage</b>  | <p>De nombreux prédéfinis d'usine sont optimisés pour différents types d'image.</p> <ul style="list-style-type: none"> <li>• Lumineux : Pour l'optimisation de la luminosité.</li> <li>• Présentation : Pour une présentation de réunion avec une luminosité plus élevée.</li> <li>• Standard : Pour un environnement commun.</li> <li>• Rec.709 : Pour le standard Rec. 709.</li> <li>• Film : Pour une lecture de film/vidéo/photo plus brillante et générale.</li> <li>• Cinéma sombre : Pour le contenu cinématographique sombre.</li> <li>• Jeux : Pour le contenu de jeu.</li> <li>• Football : Pour un match de football.</li> <li>• DICOM SIM: Pour les fichiers de format DICOM en mode simulation, et non pour le diagnostic réel.</li> <li>• ISF Jour/ISF Nuit : Seulement disponible quand ISF est activé.</li> <li>• Utilisateur 1/Utilisateur 2/Utilisateur 3 : Mémo-risez les paramètres utilisateur.</li> </ul> |

|                       |  |
|-----------------------|--|
| <b>Profil couleur</b> | Disponible quand Utilisateur 1/Utilisateur 2/Utilisateur 3 est sélectionné dans le menu Mode Affichage. Vous pouvez utiliser un des modes d'affichage comme point de départ et personnaliser les réglages. Les éléments de l'OSD ci-dessous peuvent être ajustés et enregistrés.                                       |
| <b>Couleur Du Mur</b> | Utilisez cette fonction pour choisir une couleur appropriée en fonction du mur. Il y a plusieurs choix, y compris Blanc, Jaune clair, Bleu clair, Rose et Vert foncé. Cela compensera l'écart de couleur dû à la couleur du mur, pour présenter un ton d'image correct.  |
| <b>Luminosité</b>     | Règle la luminosité de l'image. <ul style="list-style-type: none"> <li>• Appuyez ◀ pour assombrir l'image.</li> <li>• Appuyez ▶ pour éclaircir l'image.</li> </ul>   |
| <b>Contraste</b>      | Contrôle le degré de différence entre les zones les plus sombres et les plus claires de l'image. Ajuster le contraste change la quantité de noir et de blanc dans l'image. <ul style="list-style-type: none"> <li>• Appuyez ◀ pour diminuer le contraste.</li> <li>• Appuyez ▶ pour augmenter le contraste.</li> </ul> |
| <b>Saturation</b>     | Ajuste une image vidéo de noir et blanc en couleurs pleinement saturées. <ul style="list-style-type: none"> <li>• Appuyez ◀ pour diminuer la quantité de couleurs dans l'image.</li> <li>• Appuyez ▶ pour augmenter la quantité de couleurs dans l'image.</li> </ul>   |
| <b>Teinte</b>         | Ajuste la balance des couleurs du rouge et du vert. <ul style="list-style-type: none"> <li>• Appuyez ◀ pour augmenter la quantité du vert dans l'image.</li> <li>• Appuyez ▶ pour augmenter la quantité du rouge dans l'image.</li> </ul>  |
| <b>Temp. Couleur</b>  | Ajuste la température des couleurs. Avec une température des couleurs plus élevée, l'écran semble plus froid, et lorsqu'elle est plus basse, l'écran semble plus chaud.  |
| <b>Gamma</b>          | Affecte la représentation des scènes sombres. Avec une valeur gamma plus grande, les scènes sombres paraîtront plus lumineuses.  |

|                 |  |
|-----------------|--|
| <b>Avancé</b>   | <ul style="list-style-type: none"> <li>• Gestion ind. couleurs : Ajuste les couleurs rouge, vert, bleu, cyan, jaune et magenta.</li> <li>• - Teinte ind. : Change la teinte de la couleur sélectionnée.</li> <li>• - Saturation ind. : Ajuste une image vidéo de noir et blanc en couleurs pleinement saturées.</li> <li>• - Gain ind. : Ajuste les niveaux de contraste.</li> <li>• Couleur brillante : Produit un spectre de couleur à l'écran augmenté qui offre une saturation de couleur améliorée pour des images brillantes et vivantes. Cette fonction est réglée sur « Marche » par défaut.</li> <li>• Pic de blanc : Augmente la luminosité des blancs qui sont proches de 100%. (Source vidéo seulement)</li> <li>• Mode film : Définit l'image optimisée en mode réel à 24 images pour une cadence plus réaliste de la lecture de films lors de la lecture de clips de film.</li> <li>• ISF : Ce menu est protégé par mot de passe et seulement accessible par des calibreurs agréés. La ISF (Imaging Science Foundation) a développé des standards reconnus par l'industrie, produits avec soin pour une performance vidéo optimale et a mis en place un programme de formation pour les techniciens et les installateurs pour utiliser ces standards pour obtenir une qualité d'image optimale des périphériques d'affichage certifiés ISF. Nous recommandons donc que la configuration et le calibrage soit effectués par un technicien d'installation certifié ISF. Pour plus d'informations, veuillez visiter <a href="http://www.imagingscience.com">www.imagingscience.com</a> ou contactez le revendeur chez lequel vous avez acheté le projecteur.</li> </ul> |
| <b>Renommer</b> | <p>Disponible quand Utilisateur 1/Utilisateur 2/Utilisateur 3 est sélectionné dans le menu Mode Affichage. Vous pouvez changer Utilisateur 1/Utilisateur 2/Utilisateur 3 à votre nom de mode préféré en lettres latines.</p>   |

# Image

|                                  |   |
|----------------------------------|---|
| <b>Mode de projection</b>        | <ul style="list-style-type: none"> <li>•  Avant : Le réglage par défaut de l'usine.</li> <li>•  Arrière : Inverse l'image pour que vous puissiez projeter depuis derrière un écran translucide.</li> </ul>  |
| <b>Emplacement de projection</b> | <ul style="list-style-type: none"> <li>•  Auto : Ajuste automatiquement l'emplacement de projection de l'image.</li> <li>•  Bureau</li> <li>•  Plafond : Retourne l'image de haut en bas pour la projection montée au plafond.</li> </ul>  |
| <b>Rapport d'aspect</b>          | <p>Utilisez cette fonction pour choisir votre rapport d'aspect souhaité.</p> <ul style="list-style-type: none"> <li>• Auto : Conserve l'image avec les proportions largeur-hauteur d'origine et maximise l'image pour correspondre aux pixels horizontaux et verticaux natifs.</li> <li>• Plein (pour les modèles WXGA/1080p) : L'image s'affiche en utilisant l'intégralité des pixels horizontaux et verticaux.</li> <li>• 4:3: L'image est échelonnée pour correspondre à l'écran et est affichée avec un format 4:3.</li> <li>• 16:9: L'image est échelonnée pour correspondre à l'écran et est affichée avec un format 16:9.</li> <li>• L.Box (pour les modèles WXGA/1080p) : Conserve le rapport d'aspect du signal d'origine et applique un zoom avant de 1,333 fois.</li> </ul> |
| <b>Trapèze auto</b>              | <p>Ajuste automatiquement la distorsion de l'image générée par une projection inclinée.</p>   |
| <b>Trapèze manuel</b>            | <p>Ajuste manuellement la distorsion de l'image générée par une projection inclinée.</p> <div style="text-align: center;">  </div> <div style="text-align: center;">  </div> <p>-----</p> <p>Cette fonction n'est pas disponible quand Trapèze auto est réglé sur « Marche ».</p>   |

|                    |   |
|--------------------|---|
| Trapèze H/V        | <p><b>Trapèze V. auto</b><br/>Ajuste automatiquement la distorsion verticale de l'image générée par une projection inclinée.</p>  |
|                    | <p><b>Trapèze V.</b><br/>Ajuste manuellement la distorsion de l'image générée par une projection inclinée.</p>   |
| Correction 4 coins | <p><b>Trapèze H.</b><br/>Ajuste manuellement la distorsion de l'image générée par une projection inclinée.</p>   |
|                    | <p>Ajuste manuellement la forme et la taille d'une image qui est inégalement rectangulaire sur tous les côtés. Appuyez sur « MODE » à plusieurs reprises pour sélectionner le coin que vous souhaitez ajuster. Appuyez les quatre touches de sélection directionnelle pour ajuster la forme de l'image.</p>  <p> -----</p> <p>Veillez régler la correction 4 coins séparément pour chaque format d'image, et sa mémoire peut avoir 4 groupes de réglage seulement.</p> |

|  |  |
|--|--|
| <p><b>Déformation</b></p>                  |  <p>-----</p> <p><b>Remarque</b> : Certains des paramètres suivants du menu OSD peuvent ne pas être disponibles. Veuillez consulter le menu OSD réel de votre projecteur.</p> <p>La fonction permet de configurer la distorsion géométrique des images du projecteur lorsque les images sont projetées sur des écrans qui présentent une sorte de surface irrégulière comme un cylindre, une forme sphérique, etc.</p> <p><b>Activer</b><br/>Les fonctions de correction du trapèze et des coins ne seront pas disponibles lorsque la Déformation est activée.</p> <p><b>Méthode de contrôle</b><br/>Permet de sélectionner une méthode de contrôle privilégiée pour l'ajustement de la déformation.</p> <p><b>Aj. déformation</b><br/>Cette fonction est disponible quand <b>Marche</b> est sélectionné dans le menu <b>Déformation</b> &gt; <b>Activer</b> et <b>OSD</b> est sélectionné dans le menu <b>Déformation</b> &gt; <b>Méthode de contrôle</b>.</p> |
| <p><b>Zoom Num arrière (installer)</b></p> | <p>Définit la taille par défaut de l'image projetée. Vous pouvez effectuer encore des zooms avant ou arrière sur l'image en appuyant ◀ ▶ . L'utilisation conjointe des fonctions Zoom Num arrière et Décalage image vous permet d'ajuster l'image projetée en plein écran sans modifier les paramètres de montage au plafond existants.</p>  |
| <p><b>Décalage image</b></p>               | <p>Décalle l'image projetée en appuyant ◀▶ . Quand la Résolution native est WXGA, cette fonction n'est disponible que quand le réglage de Zoom Num arrière (installer) est inférieur à 1,0.</p>  |
| <p><b>Netteté</b></p>                      | <p>Ajuste la netteté de l'image.</p> <ul style="list-style-type: none"> <li>• Appuyez ◀ pour diminuer la netteté.</li> <li>• Appuyez ▶ pour augmenter la netteté.</li> </ul>   |
| <p><b>Plage chromatique HDMI</b></p>       | <p>Ajuste la plage chromatique des données d'image HDMI pour prévenir une erreur d'affichage des couleurs.</p> <ul style="list-style-type: none"> <li>• Auto : Ajuste automatiquement la plage chromatique avec les informations du lecteur.</li> <li>• Plage limitée : Traite l'image d'entrée comme données de plage chromatique limitée.</li> <li>• Plage complète : Traite l'image d'entrée comme données de plage chromatique complète.</li> </ul>  |





|                               |   |
|-------------------------------|---|
| <b>Infos de balayage HDMI</b> | <p>Ajuste le taux de surbalayage de l'image HDMI sur l'écran.</p> <ul style="list-style-type: none"> <li>• Auto : Ajuste automatiquement le taux de surbalayage avec les informations du lecteur.</li> <li>• Sous-balayage : Jamais de surbalayage sur l'image HDMI.</li> <li>• Surbalayage : Toujours garder le surbalayage sur l'image HDMI.</li> </ul> |
|-------------------------------|---|



**Remarque :** « Plage chromatique HDMI » et « Infos de balayage HDMI » sont uniquement disponibles quand le signal d'entrée est HDMI.

## Réglages

|                             |   |
|-----------------------------|---|
| <b>HDR</b>                  | <ul style="list-style-type: none"> <li>• HDR : Le projecteur prend en charge les sources d'imagerie HDR. Il peut détecter automatiquement la gamme dynamique de la source et optimiser les paramètres pour reproduire le contenu dans de nombreuses conditions lumineuses. Si la source d'entrée n'est pas définie avec une plage dynamique, vous pouvez également sélectionner HDR 10 ou HLG pour la sélectionner manuellement.</li> <li>• EOTF : Cette fonction permet d'obtenir une meilleure qualité d'image avec des options allant de bas, moyen à haut.</li> </ul> |
| <b>Écran de démarrage</b>   | <p>Utilisez cette fonction pour sélectionner votre écran de démarrage souhaité. Si vous changez le réglage, il prendra effet lorsque vous quittez le menu OSD.</p> <ul style="list-style-type: none"> <li>• Acer : L'écran de démarrage par défaut de votre projecteur Acer.</li> <li>• Utilis : Utilisez l'image que vous transférez sur le projecteur. Voir « Acer Splash Downloader » pour savoir transférer l'image.</li> </ul>   |
| <b>Commutateur mode USB</b> | <ul style="list-style-type: none"> <li>• Contrôle : Quand c'est sélectionné, vous pouvez utiliser la fonction page précédente/page suivante via le port USB. Le micrologiciel peut également être mis à jour via le port USB pour le personnel de service.</li> <li>• Adaptateur : Quand c'est sélectionné, le port USB ne peut être alimenté que pour le Chromecast.</li> <li>• Multimédia : Quand sélectionné, le lecteur multimédia via le port USB est pris en charge.</li> </ul>   |

|                                 |   |
|---------------------------------|---|
| <b>Sélection source</b>         | <ul style="list-style-type: none"> <li>Manuel : Lors du changement de signal d'entrée, vous devez appuyer « SOURCE » sur le panneau de commandes ou la télécommande, ou sur la touche de source directe sur la télécommande.</li> <li>Auto : Le projecteur détectera automatiquement votre source.</li> </ul>   |
| <b>5V USB (Veille)</b>          | <p>En choisissant « Marche », vous activez cette fonction. Le(s) port(s) MHL et le port de sortie 5V cc/port USB A (si disponible) sur l'arrière du projecteur peuvent transmettre une alimentation 5V si le projecteur est allumé ou en mode veille.</p>  <p>.....</p> <p>Seuls le(s) port(s) MHL transmettront l'alimentation quand le(s) port(s) MHL et port USB A sont branchés en même temps.</p>   |
| <b>Faible décalage d'entrée</b> | <p>Cette fonction est particulièrement adaptée à l'environnement de jeu. Il réduit la latence d'entrée à la sortie et aide à créer une expérience transparente.</p>  <p>.....</p> <p>Cette fonction est uniquement disponible pour certaines fréquences d'entrée. Après l'activation, l'exécution de la fonction Trapèze auto ou le réglage des paramètres suivants désactive cette fonction : Rapport d'aspect, Trapèze, Position H., Position V., Fréquence, Infos de balayage HDMI, Zoom Numérique. Quand le Mode Affichage est Jeu sombre ou Jeu lumineux, cette fonction sera automatiquement activée.</p>  |
| <b>Sécurité</b>                 | <p><b>Sécurité</b></p> <p>Ce projecteur offre une fonction de sécurité utile pour que l'administrateur gère le projecteur.</p> <p>Appuyez ► pour changer le paramètre « Sécurité ». Si la fonction de sécurité est activée, vous devez saisir le « Mot de passe admin » d'abord avant de changer le paramètre de sécurité.</p>  <p>.....</p> <p>Le réglage par défaut de l'usine de « Mot de passe admin » est « 1234 ».</p> <ul style="list-style-type: none"> <li>En choisissant « Marche », vous activez cette fonction. Vous devez entrer le mot de passe en fonction du « Mode de sécurité ». Veuillez consulter la section « Mot de passe utilisateur » pour des détails.</li> <li>Si « Arrêt » est sélectionné, vous pouvez allumer le projecteur sans mot de passe.</li> </ul> |

|                 |   |
|-----------------|---|
| <b>Sécurité</b> | <p><b>Arrêt (Minutes)</b></p> <p>Une fois « Sécurité » défini sur « Marche », vous pouvez définir la fonction d'arrêt.</p> <ul style="list-style-type: none"> <li>• Appuyez ◀ ▶ pour sélectionner la durée de l'arrêt.</li> <li>• La plage est de 10 à 990 minutes.</li> <li>• Lorsque le temps est écoulé, le projecteur vous demandera de saisir à nouveau le mot de passe.</li> <li>• Le réglage par défaut de l'usine de « Arrêt (Minutes) » est « Arrêt ».</li> <li>• Une fois la fonction de sécurité activée, le projecteur vous demandera de saisir le mot de passe lorsque le projecteur est allumé. Le « Mot de passe utilisateur » comme le « Mot de passe admin » peuvent être acceptés pour ce dialogue.</li> </ul>  |
|                 | <p><b>Mot de passe utilisateur</b></p> <ul style="list-style-type: none"> <li>• Appuyez ▶ pour configurer ou changer le « Mot de passe utilisateur ».</li> <li>• Utilisez les touches numériques sur la télécommande pour définir le mot de passe et appuyez « ENTER » pour confirmer.</li> <li>• Pour effacer les chiffres, appuyez ◀ .</li> <li>• Entrez le mot de passe à nouveau lorsque vous voyez « Confirmer mot de passe » affiché.</li> <li>• Le mot de passe doit avoir 4 à 8 chiffres.</li> <li>• Si vous sélectionnez « Demander le mot de passe seulement après avoir branché le cordon d'alimentation », vous êtes invité à entrer le mot de passe chaque fois que le cordon d'alimentation est branché. Si vous n'entrez pas le mot de passe correct dans les 20 minutes suivant la demande, le projecteur s'éteint automatiquement.</li> <li>• Si vous sélectionnez « Toujours demander le mot de passe pendant que le projecteur s'allume », vous êtes invité à entrer le mot de passe chaque fois que le projecteur est allumé. Si vous n'entrez pas le mot de passe correct dans les 20 minutes suivant la demande, le projecteur s'éteint automatiquement.</li> </ul> |

|                              |   |
|------------------------------|---|
| <b>Sécurité</b>              | <p><b>Mot de passe admin</b><br/>         Vous pouvez entrer le « Mot de passe admin » quand la boîte de dialogue « Entrer le mot de passe de l'administrateur » ou « Entrer le mot de passe » s'affiche.</p> <ul style="list-style-type: none"> <li>• Appuyez ► pour changer le « Mot de passe admin ».</li> <li>• Le réglage par défaut de l'usine de « Mot de passe admin » est « 1234 ».</li> </ul> <p>Si vous avez oublié votre mot de passe administrateur, procédez comme suit pour récupérer le mot de passe admin :</p> <ul style="list-style-type: none"> <li>• Entrez le « Mot de passe universel » unique à 6 chiffres qui est imprimé sur la Carte de sécurité fournie avec votre projecteur. Ce mot de passe unique sera accepté par le projecteur, peu importe quel est le mot de passe admin.</li> <li>• Si la Carte de sécurité est perdue, veuillez contactez votre centre local de service Acer.</li> </ul> <p><b>Verr.Ecran Démar.Utilis.</b><br/>         Cette fonction est réglée sur « ARRÊT » par défaut. Si réglée sur « MARCHE », l'écran de démarrage est verrouillé et ne peut être modifié par les fonctions « Écran de démarrage » et « Capture d'écran ».</p> |
| <b>Réinitialiser le WIFI</b> | Appuyez sur « ENTER » après avoir choisi « Oui » pour retourner aux paramètres WIFI par défaut.   |
| <b>HDMI CEC</b>              | <p>Sélectionner « Marche » permet une mise sous/hors tension synchronisée du projecteur et d'un appareil compatible CEC connecté au port HDMI/MHL du projecteur. Quand "HDMI CEC" et "Relais RC" sont activés, les quatre touches de sélection directionnelle et les boutons ENTER/BACK/HOME peuvent être utilisés pour contrôler le dongle Android TV.</p> <div style="text-align: center;">  <p>.....</p> <p>Cette fonction est uniquement disponible pour le port HDMI/MHL.</p> </div>  |
| <b>Réinitialiser</b>         | Appuyez « ENTER » après avoir choisi « Oui » pour retourner les paramètres sur tous les menus aux réglages par défaut de l'usine.   |

## Gestion

|                                      |   |
|--------------------------------------|---|
| <b>Mode ECO</b>                      | Choisissez « ECO » pour baisser la luminosité de la lampe du projecteur, ce qui réduit aussi la consommation, réduit le bruit et prolonge la durée de vie de la lampe. Choisissez « Utilis » pour ajuster l'alimentation de la source lumineuse. Choisissez « Arrêt » pour retourner au mode normal.  |
| <b>Alim source lumineuse</b>         | Cette fonction n'est disponible que lorsque « Personnalisé » est sélectionné dans le menu Mode ECO. Vous pouvez ajuster la puissance de la source lumineuse pour prolonger sa durée de vie et diminuer le bruit du ventilateur.   |
| <b>Haute Altitude</b>                | Choisissez « Marche » pour activer le mode Haute Altitude. Quand cette fonction est activée, les ventilateurs du projecteur fonctionnent à pleine vitesse en continu pour refroidir la température du projecteur.   |
| <b>Arrêt auto (minutes)</b>          | Le projecteur s'arrête automatiquement quand il n'y a pas de signal d'entrée détecté après la durée que vous avez définie.  |
| <b>Temps d'affge. du menu (Sec.)</b> | <ul style="list-style-type: none"> <li>• 5/15/30: Choisissez le temps d'attente avant la désactivation de l'affichage du menu OSD lorsque vous n'actionnez aucune touche.</li> <li>• Manuel : Le menu OSD reste actif. La seule manière de lancer ou de quitter le menu OSD est d'appuyer « BACK ».</li> </ul>  |
| <b>Économie énergie</b>              | <ul style="list-style-type: none"> <li>• ECO extrême (minutes) : S'active pour passer en mode source de lumière extrêmement faible lorsqu'aucun signal d'entrée n'est détecté après le délai que vous avez défini.</li> <li>• Reprise rapide (lumière éteinte) : S'active pour passer à l'état d'extinction de la lumière afin d'économiser l'énergie lorsqu'aucun signal d'entrée n'est détecté après le délai que vous avez défini.</li> <li>• Arrêt auto (minutes) : Le projecteur s'arrête automatiquement quand il n'y a pas de signal d'entrée détecté après la durée que vous avez définie.</li> </ul> |
| <b>Mise sous tension auto</b>        | <b>Démarrage auto</b><br>En choisissant « Marche », vous activez cette fonction. Le projecteur s'allumera automatiquement lorsque l'alimentation est fournie par l'intermédiaire du cordon d'alimentation.  |
|                                      | <b>Mise sous tension HDMI</b><br>En choisissant « Marche », vous activez cette fonction. Le projecteur s'allumera automatiquement lorsque l'alimentation est fournie par le cordon d'alimentation et que le signal HDMI est fourni par le câble HDMI.   |

|                      |   |
|----------------------|---|
| <b>Verr pann com</b> | <ul style="list-style-type: none"> <li>• Arrêt : Permet à toutes les touches du panneau de commande de fonctionner normalement.</li> <li>• Verr enf : Désactive la touche d'alimentation du panneau de commande lorsque le projecteur est en mode veille pour éviter qu'il ne soit accidentellement allumé. Pour allumer le projecteur, appuyez et maintenez la touche d'alimentation pendant 3 secondes.</li> <li>• Verr tot : Désactive toutes les touches du panneau de commande. Si vous éteignez le projecteur sans désactiver la fonction Verr tot, le projecteur sera toujours verrouillée lors de sa prochaine mise sous tension. Pour désactiver la fonction Verr tot, appuyez et maintenez « Marche/Arrêt » sur le panneau de commande pendant 7 secondes et Verr pann com sera réglé sur « Arrêt ». Quand le projecteur est en mode veille, appuyez et maintenez « Marche/Arrêt » sur le panneau de commande pendant 7 secondes pour allumer le projecteur et Verr pann com sera réglé sur « Arrêt ».</li> </ul> |
| <b>Informations</b>  | Affiche le statut actuel de ce projecteur.  |

## Audio

|                               |   |
|-------------------------------|---|
| <b>Volume</b>                 | <ul style="list-style-type: none"> <li>Appuyez ◀ pour diminuer le volume.</li> <li>Appuyez ▶ pour augmenter le volume.</li> </ul>   |
| <b>Silence</b>                | <ul style="list-style-type: none"> <li>Choisissez « Marche » pour activer silence.</li> <li>Choisissez « Arrêt » pour désactiver silence.</li> </ul>  |
| <b>Marche/Arrêt Volume</b>    | Sélectionnez cette fonction pour ajuster le volume de notification lorsque le projecteur est allumé/éteint.   |
| <b>Volume de l'alarme</b>     | Sélectionnez cette fonction pour régler le volume des notifications d'avertissement.  |
| <b>Sortie audio</b>           | <p>Vous pouvez sélectionner la sortie audio des haut-parleurs internes ou externes.</p>  <p>.....</p> <p>Pour profiter de l'effet sonore Retour audio, assurez-vous d'activer également la fonction eARC/ARC de votre barre de son. Le Retour audio prend en charge les sorties multi-audio, notamment 2,0, 5,1, 7,1 et Dolby Atmos, vers un système audio externe comme une barre de son.</p> |
| <b>Format audio</b>           | <p>Cette fonction offre différents formats de sortie audio pour obtenir les performances audio que vous souhaitez.</p> <ul style="list-style-type: none"> <li>LPCM : Prend en charge la sortie audio à 2 canaux.</li> <li>Multi-canal : Prend en charge la sortie audio à 5,1 canaux.</li> <li>Multi-canal+ : Prend en charge la sortie audio Dolby Atmos.</li> </ul>   |
| <b>Format de retour audio</b> | <p>Cette fonction offre différents formats de sortie audio pour obtenir les performances audio que vous souhaitez.</p> <ul style="list-style-type: none"> <li>Auto : Ajuste automatiquement le format de retour audio.</li> <li>LPCM : Prend en charge la sortie audio à 2 canaux.</li> <li>Multi-canal : Prend en charge la sortie audio à 5,1 canaux.</li> <li>Multi-canal+ : Prend en charge la sortie audio Dolby Atmos.</li> </ul>   |



.....

**Remarque :** Quand la sortie audio ou le format audio change, l'image se resynchronise.

**Remarque :** Le haut-parleur interne prend en charge le format LPCM à 2 canaux. Les autres sorties et formats audio seront ignorés.

**Remarque :** Seul le format « Multi-canal+ » ignore l'audio 192KHz aux récepteurs eARC. Veuillez vous assurer que l'audio 192KHz est pris en charge par le récepteur audio.

## 3D

|                                 |   |
|---------------------------------|---|
| <b>3D</b>                       | <p>Sélectionnez « Marche » pour activer la fonction 3D prise en charge par la technologie 3D DLP.</p> <ul style="list-style-type: none"> <li>• Marche : Sélectionnez cette option lors de l'utilisation des lunettes 3D DLP, de carte graphique (NVIDIA/ATI...) à tampon quadruple et de DVD ou fichier au format HQFS avec lecteur logiciel correspondant.</li> <li>• Arrêt : Désactive le mode 3D.</li> </ul>   |
| <b>Format 3D</b>                | Si le contenu 3D ne s'affiche pas correctement, vous pouvez sélectionner un format 3D qui convient au contenu 3D que vous visionnez et obtenir le meilleur résultat.  |
| <b>24P 3D</b>                   | Choisissez 96 Hz ou 144 Hz pour 24p 3D.   |
| <b>Inverser G/D 3D</b>          | Si vous voyez une image discrète ou superposée lorsque vous portez des lunettes 3D DLP, il peut être nécessaire d'exécuter « Inverser » pour avoir la meilleure correspondance de séquence d'image gauche/droite et obtenir l'image correcte (pour DLP 3D).   |
| <b>Message avertissement 3D</b> | <p>Choisissez « Marche » pour afficher le message d'avertissement 3D.</p> <div style="background-color: black; color: white; padding: 5px;"> <p>Remarque : L'affichage 3D est maintenant désactivé.</p> <ol style="list-style-type: none"> <li>1. Veuillez vous assurer d'avoir les lunettes et les signaux 3D corrects.</li> <li>2. Pensez à désactiver la 3D si vous ne voulez pas voir des images en 3D.</li> <li>3. Si l'affichage 3D n'est pas correct, veuillez essayer d'activer Inversion sync 3D.</li> <li>4. Les options du mode d'affichage seront désactivées en mode 3D.</li> </ol> </div> |



**Remarque :** Fréquences de signal 3D prises en charge :

| Type de source de signal        | Fréquences prises en charge  |
|---------------------------------|--|
| Vidéo/S-Vidéo/Vidéo composantes | 3D HQFS (480i à 60 Hz), 576i à 50 Hz   |
| VGA/HDMI (mode PC)              | 800 x 600 à 50/60/100/120 Hz<br>1024 x 768 à 50/60/100/120 Hz<br>1280 x 800 à 50/60/100/120 Hz (RB)<br>1920 x 1080 à 50/60/100/120 Hz  |
| HDMI (mode Vidéo)               | 3D HQFS (480i à 60 Hz), 576i à 50 Hz<br>Combinaison de trame<br>(1080p à 23,98/24 Hz, 720p à 50/60 Hz)<br>Côte-à-côte Horizontal<br>(1080i à 50/60 Hz, 1080p à 50/60 Hz)<br>Haut et Bas (720p à 50/60 Hz, 1080p à 23,97/24 Hz, 1080p à 50/60 Hz) |



Des paramètres corrects sont nécessaires sur le programme d'application 3D de la carte graphique pour un affichage 3D correct.  
Certaines fréquences peuvent ne pas s'appliquer à certains modèles.

**Remarque :** « Inverser G/D 3D » et « Format 3D » ne sont disponibles que quand « 3D » est activé.

## Langue

|               |   |
|---------------|---|
| <b>Langue</b> | Définit une langue des menus à l'écran. Utilisez ▲ ▼ pour sélectionner votre langue préférée. |
|---------------|---|

# Acer Splash Downloader

## Introduction

Acer Splash Downloader vous permet de télécharger la photo de votre choix sur un projecteur Acer. Vous pouvez sélectionner l'image comme écran de démarrage via le menu OSD du projecteur.

## Configuration requise

|                                       |  |
|---------------------------------------|--|
| Taille maximale de l'image            | 6 Mo   |
| Résolution maximale de l'image        | 1920 x 1200<br>Recommandée : Résolution native |
| Résolution minimale de l'image        | 800 x 600                                      |
| Bits de couleur maximum               | 24 bits  |
| Format d'image                        | BMP, JPG, PNG                                  |
| Système d'exploitation pris en charge | Windows 7, 8, 8.1, 10 (32 / 64 bits)           |

## Utiliser Acer Splash Downloader

### 1. Accéder au mode de téléchargement

Appuyez longuement les boutons POWER et MENU du panneau de commande en même temps que vous branchez le cordon d'alimentation jusqu'à ce que le voyant s'allume en rouge.

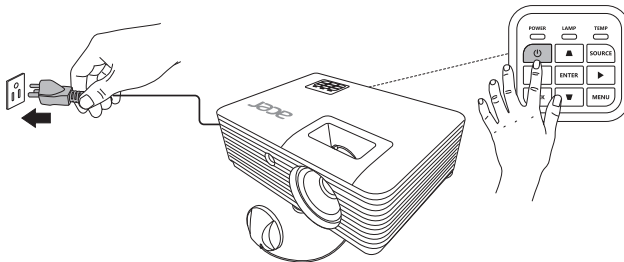

## 2. Connexion de l'ordinateur au projecteur

Utilisez un câble USB pour connecter l'ordinateur et le projecteur.

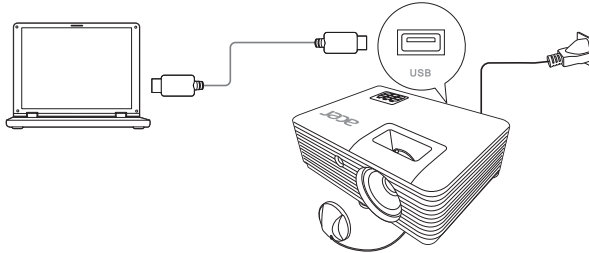

## 3. Exécuter l'outil Acer Splash Downloader sur l'ordinateur

Si le projecteur ne se connecte pas correctement à l'ordinateur, le message ci-dessous s'affiche.

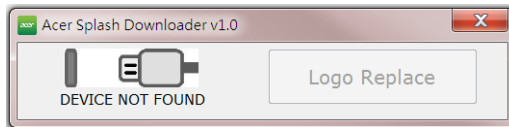

Si le projecteur se connecte avec succès à l'ordinateur, le message ci-dessous s'affiche. Appuyez sur « Remplacer le logo » pour continuer.

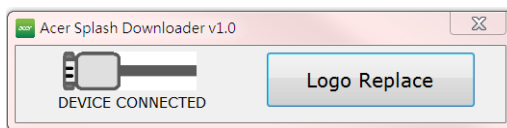

## 4. Chargement de l'image

Commencez par sélectionner la résolution native du projecteur en ajustant « Résolution native PJ » et décidez si vous souhaitez que l'image soit affichée en plein écran ou dans son format original.

Appuyez sur « LoadImage » et choisissez une image de votre ordinateur.

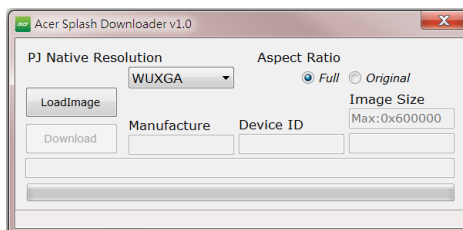

Si l'image est chargée avec succès, l'état de l'outil affichera « Image chargée avec succès ».

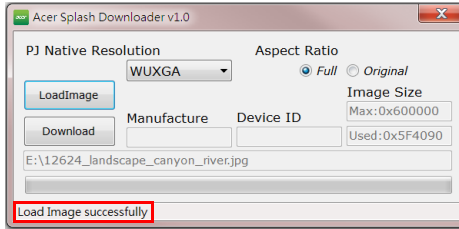

« Le réglage a été changé ! Veuillez recharger l'image à nouveau. » s'affichera dans l'état de l'outil lorsque la résolution native PJ ou le rapport de format est ajusté une fois l'image chargée correctement.

« La taille de l'image dépasse la plage définie » s'affichera dans l'état de l'outil lorsque l'image est trop grande et « Échec de chargement de l'image » s'affichera lorsque le format de l'image n'est pas pris en charge.

## 5. Téléchargement de l'image sur le projecteur

Appuyez « Télécharger » pour commencer à télécharger l'image sur le projecteur.

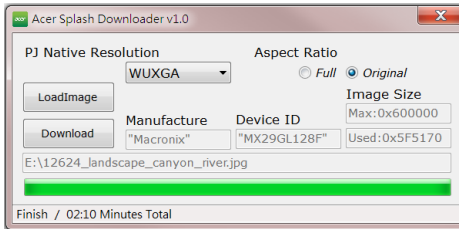

**Remarque :** Si « Inconnu » apparaît dans le champ Fabricant ou ID appareil, le projecteur ne peut pas télécharger. Retournez à l'étape 1 et réessayez.

Une fois l'image téléchargée, le projecteur s'éteint automatiquement (passe en mode veille) et la fonction Écran de démarrage du menu OSD est définie sur « Utilis ».

# Appendices

## Dépannage

Si vous rencontrez des problèmes avec votre projecteur Acer, référez-vous au guide de dépannage suivant. Si des problèmes persistent, contactez votre revendeur local ou le centre de service.

### Problèmes d'Image et Solutions

| # | Problème  | Solution   |
|---|---|--|
| 1 | Aucune image n'apparaît à l'écran                                   | <ul style="list-style-type: none"> <li>Assurez-vous que tous les câbles sont bien branchés, tel que décrit dans la section « Bien débiter ».</li> <li>Assurez-vous qu'aucune des broches du connecteur n'est tordue ou cassée.</li> <li>Assurez-vous que le projecteur est allumé.</li> </ul>  |
| 2 | Image affichée partiellement, en défilement ou incorrecte (Pour PC) | <ul style="list-style-type: none"> <li>Pour une image affichée incorrectement :           <ul style="list-style-type: none"> <li>Ouvrez le « Poste de Travail &gt; Panneau de configuration », puis double-cliquez sur l'icône « Affichage ».</li> <li>Sélectionnez l'onglet « Paramètres ».</li> <li>Vérifiez que le réglage de la résolution de votre écran est inférieur ou égal à 1600 x 1200, 1920 x 1080.</li> <li>Cliquez sur le bouton « Propriétés Avancées ».</li> </ul> </li> <li>Si le problème persiste, changez l'affichage du moniteur utilisé actuellement et suivez les étapes ci-dessous :           <ul style="list-style-type: none"> <li>Vérifiez que le réglage de la résolution est inférieur ou égal à 1600 x 1200, 1920 x 1080.</li> <li>Cliquez sur le bouton « Changer » sous l'onglet « Moniteur ».</li> <li>Sélectionnez « Afficher tous les périphériques &gt; Types de moniteur standard » sous la boîte SP puis choisissez le mode de résolution dont vous avez besoin sous « Modèles ».</li> <li>Vérifiez que le réglage de la résolution de l'écran du moniteur est inférieur ou égal à 1600 x 1200, 1920 x 1080.</li> </ul> </li> </ul> |

|   |  |  |
|---|--|--|
| 3 | Image affichée partiellement, en défilement ou incorrecte (pour ordinateurs portables) | <ul style="list-style-type: none"> <li>• Pour une image affichée incorrectement : <ul style="list-style-type: none"> <li>• Suivez les étapes du point 2 (ci-dessus) pour régler la résolution de votre ordinateur.</li> <li>• Appuyez sur les paramètres de bascule de la sortie. Par exemple : [Fn]+[F4], Compaq [Fn]+[F4], Dell [Fn]+[F8], Gateway [Fn]+[F4], IBM [Fn]+[F7], HP [Fn]+[F4], NEC [Fn]+[F3], Toshiba [Fn]+[F5]</li> </ul> </li> <li>• Si vous avez des difficultés pour changer les résolutions ou si votre moniteur se bloque, redémarrez tout l'équipement, y compris le projecteur.</li> </ul> |
| 4 | L'écran de l'ordinateur portable n'affiche pas de présentation                         | <ul style="list-style-type: none"> <li>• Si vous utilisez un ordinateur portable fonctionnant sous Windows® Microsoft® : Certains ordinateurs portables peuvent désactiver leurs propres écrans lorsqu'un second appareil d'affichage est utilisé. Chaque machine se réactive d'une façon différente. Référez-vous au manuel de votre ordinateur pour des informations détaillées.</li> <li>• Si vous utilisez un ordinateur portable fonctionnant sous Mac® Apple® : Dans l'onglet Préférences du Système, ouvrez Affichage et réglez Miroir Vidéo sur « Marche ».</li> </ul>                                   |
| 5 | L'image est instable ou vacillante   | <ul style="list-style-type: none"> <li>• Changez les paramètres de la profondeur des couleurs de l'affichage sur votre ordinateur.</li> </ul>  |
| 6 | L'image comporte une barre verticale vacillante  | <ul style="list-style-type: none"> <li>• Vérifiez et reconfigurez le mode d'affichage de votre carte graphique pour la rendre compatible avec le projecteur</li> </ul>   |
| 7 | L'image est floue  | <ul style="list-style-type: none"> <li>• Ajustez les paramètres de mise au point.</li> <li>• Assurez-vous que l'écran de projection se trouve bien à la distance requise. (Consultez la section « Distance de projection avec mise au point nette » pour plus d'informations.)</li> </ul> <p>Référez-vous à la section « Comment obtenir une taille d'image préférée en réglant la distance et le zoom » pour plus d'informations.</p>   |
| 8 | L'image est étirée lors de l'affichage d'un DVD au format « écran large »              | <p>Lorsque vous regardez un DVD d'encodage anamorphosé ou au format 16:9, vous devez régler les paramètres ci-dessous :</p> <ul style="list-style-type: none"> <li>• Si vous regardez un DVD au format 4:3, veuillez changer le format pour 4:3 dans l'OSD du projecteur.</li> <li>• Si l'image est toujours étirée, vous devez également régler le rapport d'aspect. Réglez le format d'affichage pour un rapport d'aspect 16:9 (large) sur votre lecteur DVD.</li> </ul>   |

|    |                                       |  |
|----|---------------------------------------|--|
| 9  | L'image est trop petite ou trop large | <ul style="list-style-type: none"> <li>• Réglez le levier du zoom sur le dessus du projecteur.</li> <li>• Rapprochez ou éloignez le projecteur de l'écran.</li> <li>• Appuyez sur la touche « MENU » du panneau de commande ou de la télécommande. Allez dans le « Image » &gt; « Rapport d'aspect » et essayez les différents réglages.</li> </ul>  |
| 10 | Les bords de l'image sont inclinés.   | <ul style="list-style-type: none"> <li>• Si possible, repositionnez le projecteur de manière à ce qu'il soit centré par rapport à l'écran.</li> <li>• Appuyez sur les touches de correction trapèze du panneau de commande ou de la télécommande, jusqu'à obtenir une image carrée.</li> <li>• Appuyez sur la touche « MENU » du panneau de commande ou de la télécommande pour ouvrir le menu OSD. Allez à « Image » &gt; « Trapèze auto » ou « Image » &gt; « Trapèze manuel » pour effectuer les réglages.</li> </ul> |
| 11 | L'image est renversée                 | <ul style="list-style-type: none"> <li>• Sélectionnez « Image » &gt; « Mode de projection », « Image » &gt; « Emplacement de projection » dans l'OSD et réglez la direction de projection.</li> </ul>  |
| 12 | L'image est anormale                  | <ul style="list-style-type: none"> <li>• Assurez-vous que le câble de la source vidéo est correctement raccordé et que la source vidéo est allumée.</li> <li>• Si ce qui précède ne fonctionne pas, vérifiez que l'entrée ou l'évacuation d'air n'est pas bloquée.</li> </ul>  |

## Problèmes avec le Projecteur

| # | Condition                                       | Solution   |
|---|---|--|
| 1 | Le projecteur arrête de répondre aux commandes. | <ul style="list-style-type: none"> <li>• Si possible, éteignez le projecteur puis débranchez le cordon d'alimentation et attendez au moins 30 secondes avant de reconnecter l'alimentation.</li> <li>• Assurez-vous que la fonction de verrouillage du panneau de commande est désactivée.</li> </ul>    |
| 2 | La lampe grille ou émet un claquement           | Quand la lampe atteint la fin de sa durée de vie, elle grillera, éventuellement avec un fort bruit de claquage. Si cela arrive, le projecteur ne se rallumera pas tant que le module de lampe n'est pas remplacé. Pour remplacer la lampe, contactez votre revendeur local ou le centre de service Acer. |

## Messages OSD

| # | Condition | Rappel de Lampe  |
|---|-----------|--|
| 1 | Message   | <p data-bbox="369 268 911 292">Panne ventilateur – le ventilateur du système ne fonctionne pas.</p> <div data-bbox="369 300 911 368" style="background-color: black; color: white; padding: 5px; text-align: center;"> <p data-bbox="573 309 707 328">Panne ventilateur</p> <p data-bbox="483 333 797 352">La source lumineuse va bientôt s'éteindre.</p> </div> <p data-bbox="369 379 911 443">Surchauffe Project – le projecteur a dépassé sa température de fonctionnement recommandée et doit refroidir avant d'être réutilisé.</p> <div data-bbox="369 451 911 520" style="background-color: black; color: white; padding: 5px; text-align: center;"> <p data-bbox="568 461 711 480">Surchauffe Project.</p> <p data-bbox="483 485 797 504">La source lumineuse va bientôt s'éteindre.</p> </div> |



# Tableau de Définition des DELs & Alertes

## Messages des DELs

| Message  | DEL d'Alimentation     |                        | DEL de la Lampe        | DEL de la Température  |
|--|------------------------|------------------------|------------------------|------------------------|
|  | Rouge                  | Bleue                  | Rouge                  | Rouge                  |
| Veille<br>(cordon<br>d'alimentation<br>connecté)     | V                      | --                     | --                     | --                     |
| Bouton Marche/<br>Arrêt sur Marche<br>(ON)           | --                     | V                      | --                     | --                     |
| Nouvelle<br>tentative de la<br>lampe                 | --                     | Clignotement<br>rapide | --                     | --                     |
| En cours d'arrêt<br>(en cours de<br>refroidissement) | Clignotement<br>rapide | --                     | --                     | --                     |
| En cours d'arrêt<br>(refroidissement<br>terminé)     | V                      | --                     | --                     | --                     |
| Téléchargement<br>du micrologiciel                   | V                      | --                     | V                      | V                      |
| Erreur (panne<br>thermique)                          | --                     | V                      | --                     | V                      |
| Erreur (échec de<br>verrouillage du<br>ventilateur)  | --                     | V                      | --                     | Clignotement<br>rapide |
| Erreur (panne de<br>la lampe)                        | --                     | V                      | V                      | --                     |
| Erreur (panne de<br>la roue de<br>couleur)           | --                     | V                      | Clignotement<br>rapide | --                     |

## Installation au plafond

Si vous souhaitez installer le projecteur avec une fixation au plafond, veuillez vous référer aux étapes ci-dessous :

- 1 Percez quatre trous dans une partie solide et structurellement saine du plafond et fixez la base de montage.

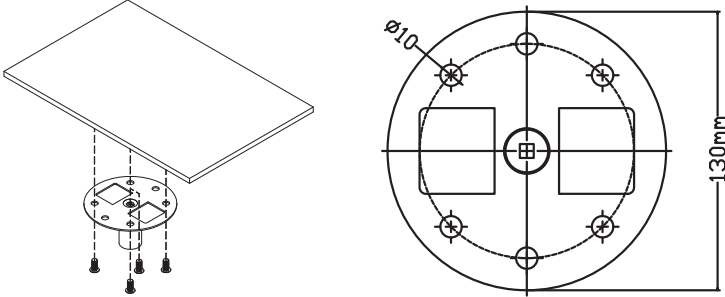

- 2 Choisissez la combinaison de longueur en fonction de l'environnement réel. (CM-01S n'inclut pas Type 2 et Type 3.)

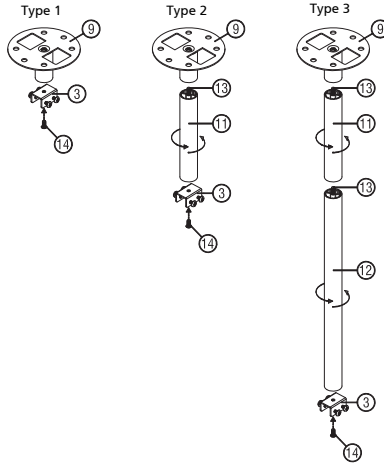

- 3 Type 1 : Pour la taille standard, utilisez trois vis de fixation pour monter le projecteur sur le support de montage au plafond.  
 Type 2 et Type 3 : Alternativement, pour la plus grande taille, utilisez les extensions coulissantes pour plus de supports.

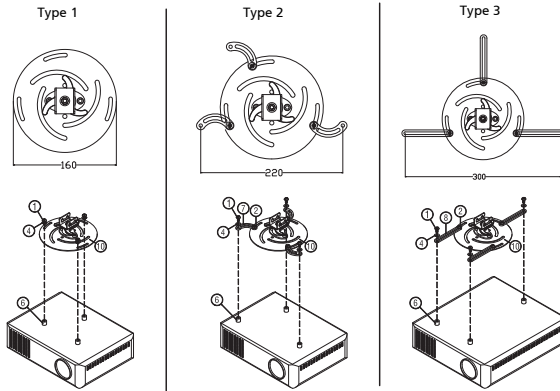

**Remarque :** Il est recommandé de garder un espace raisonnable entre le support et le projecteur pour permettre une bonne distribution de chaleur.

- 4 Connectez le connecteur du corps principal au support du projecteur (illustration 1), puis visser quatre vis (illustration 2).

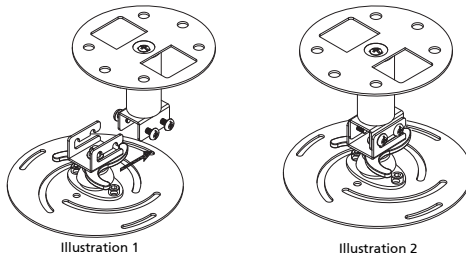

- 5 Ajustez l'angle et le positionnement si nécessaire.

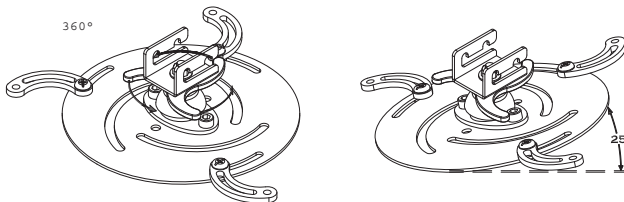

| Vis de Type A |               | Type de Rondelle |       |
|---------------|---------------|------------------|-------|
| Diamètre (mm) | Longueur (mm) | Grand            | Petit |
| 4             | 25            | V                | V     |

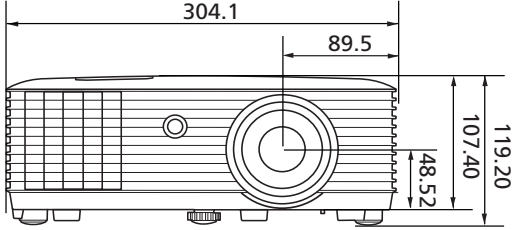
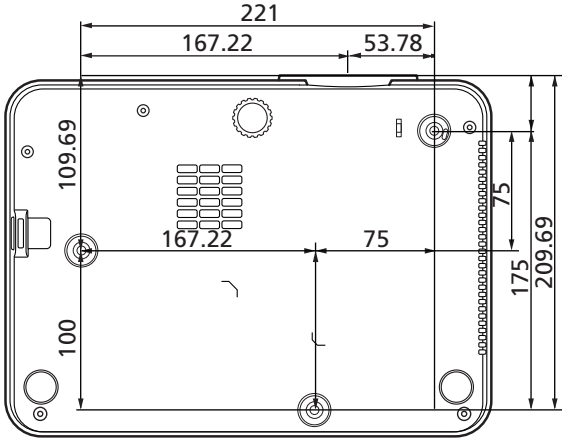

Unité : mm

## Spécifications

Les spécifications ci-dessous peuvent être modifiées sans notification préalable. Pour les spécifications finales, veuillez vous reporter à la documentation marketing d'Acer.

|                               |  |
|-------------------------------|--|
| Système de projection         | DLP™   |
| Compatibilités ordinateur     | Consultez la section « Modes de compatibilité » pour plus d'informations.  |
| Compatibilité Vidéo           | HDTV (720p/1080i/1080p)  |
| Couleurs d'affichage          | 1,07 milliards de couleurs   |
| Zoom numérique                | 0,8 à 2 X  |
| Poids                         | Environ 2,9 kg (6,39 lb)   |
| Dimensions (L x P x H)        | 304,1 x 226,3 x 107,4 mm (12" x 8,9" x 4,3")<br>304,1 x 226,3 x 119,2 mm (12" x 8,9" x 4,7") (avec molettes de réglage de l'inclinaison)   |
| Source d'alimentation         | Entrée CA universelle 100 - 240 V, fréquence d'entrée 50/60 Hz   |
| Température de fonctionnement | 0°C à 40°C / 32°F à 104°F  |
| Contenu du paquet standard    | <ul style="list-style-type: none"> <li>• Cordon d'alimentation secteur x 1</li> <li>• Télécommande x 1</li> <li>• Batterie x 2 (pour la télécommande)</li> <li>• Guide de démarrage rapide x 1</li> </ul>      |
| Accessoire (optionnel)        | <ul style="list-style-type: none"> <li>• Câble HDMI x 1</li> <li>• Carte de sécurité x 1</li> <li>• Boîtier de transport x 1</li> <li>• Dongle sans fil (UWA5) x 1</li> <li>• Dongle Android TV x 1</li> </ul> |

PL3510ATV/FL251/LU-P251F/PF-L251F/LR560ATV/ML-470ATV/  
 PL3510Z/HL6510ATV/HL6510Z/PL3511ATV/PL3512ATV/  
 HL6511ATV/HL6515ATV

|   |   |
|---|---|
| Résolution  | Native : 1080p (1920 x 1080)<br>Maximum : UXGA (1600 x 1200), 1080p (1920 x 1080),<br>WUXGA (1920 x 1200) (prend en charge<br>l'assombrissement réduit seulement) |
| Rapport d'aspect                                      | Auto, 4:3, 16:9, Plein écran, L.Box   |
| Objectif de projection                                | F = 2,59 ~ 2,87, f = 16,88 ~ 21,88 mm,<br>1:1,3 Zoom manuel et mise au point manuelle   |
| Taille de l'écran de projection<br>(diagonale)        | 45" – 300" (1,15 m – 7,62 m)  |
| Distance de projection avec mise<br>au point nette    | 1,5 m – 7,6 m (4,9' – 25,1')  |
| Rapport de distance de projection                     | 1,15 ~ 1,5 (79" à 2 m)  |
| Fréquence du balayage horizontal                      | 15 – 100 KHz  |
| Fréquence du balayage de<br>rafraîchissement vertical | 24 – 120 Hz   |
| Correction trapèze                                    | +/-30 degrés (Vertical et Horizontal), Manuel   |
| Audio   | Haut-parleur 10 W x 1   |
| Consommation électrique                               | Mode standard : 250 W à 100 VCA<br>Mode ECO : 155 W à 100 VCA<br>Mode veille : < 0,5 W  |

XL3510i/FL350/LU-P350F/PF-L350F/LR560i/ML-470i/XL3511i/  
 HL6510i/HL6511i/PL3510i/FL351/LU-P351F/PF-L351F/LR561i/ML-  
 471i/PL3510i/HL6512i/HL6513i

|   |   |
|---|---|
| Résolution  | Native : 1080p (1920 x 1080)<br>Maximum : UXGA (1600 x 1200), 1080p (1920 x 1080),<br>WUXGA (1920 x 1200) (prend en charge<br>l'assombrissement réduit seulement) |
| Rapport d'aspect                                      | Auto, 4:3, 16:9, Plein écran, L.Box   |
| Objectif de projection                                | F = 2,56 ~ 2,68, f = 22 ~ 24,1 mm,<br>1:1,1 Zoom manuel et mise au point manuelle   |
| Taille de l'écran de projection<br>(diagonale)        | 55" – 300" (1,4 m – 7,62 m)   |
| Distance de projection avec mise<br>au point nette    | 2,0 m – 9,9 m (6,6' – 32,5')  |
| Rapport de distance de projection                     | 1,49 ~ 1,64 (61" à 2 m)   |
| Fréquence du balayage horizontal                      | 15 – 100 KHz  |
| Fréquence du balayage de<br>rafraîchissement vertical | 24 – 120 Hz   |
| Correction trapèze                                    | +/-40 degrés (Vertical), Manuel   |
| Audio   | Haut-parleur 10 W x 1   |
| Consommation électrique                               | Mode standard : 250 W à 100 VCA<br>Mode ECO : 155 W à 100 VCA<br>Mode veille : < 0,5 W  |

HL6810ATV/EL8610a/HL-4K10a/EL381/HL381/GL810a/VL-710a/  
LR810a/ML-710a/PL3810Z/PL3810ATV/HL6810AX/HL6811ATV/  
HL6810/EL8610/HL-4K50/LU-P800K/HL380/GL810/VL-710/LR810/  
ML-710/PL3810/PL3811/HL6810X/HL6811

|  |  |
|--|--|
| Résolution   | Native : 3840 x 2160<br>Maximum : 3840 x 2160  |
| Rapport d'aspect                                   | Auto, 4:3, 16:9, Plein écran, L.Box  |
| Objectif de projection                             | F = 2,59 – 2,87, f = 16,88 – 21,88 mm,<br>1:1,3 Zoom manuel et mise au point manuelle  |
| Taille de l'écran de projection (diagonale)        | 45" – 300" (1,15 m – 7,62 m)   |
| Distance de projection avec mise au point nette    | 1,5 m – 7,6 m (4,9' – 25,1')   |
| Rapport de distance de projection                  | 1,15 ~ 1,5 (79" à 2 m)   |
| Fréquence du balayage horizontal                   | 15 – 100 KHz   |
| Fréquence du balayage de rafraîchissement vertical | 24 – 120 Hz  |
| Correction trapèze                                 | +/-30 degrés (Vertical et Horizontal), Manuel  |
| Audio  | Haut-parleur 10 W x 1  |
| Consommation électrique                            | Mode standard : 250 W à 100 VCA<br>Mode ECO : 155 W à 100 VCA<br>Mode veille : < 0,5 W |

| Connecteurs E/S       | PL3510ATV/<br>FL251/LU-P251F/<br>PF-L251F/<br>LR560ATV/ML-<br>470ATV/PL3510Z/<br>HL6510ATV/<br>HL6510Z/<br>PL3511ATV/<br>PL3512ATV/<br>HL6511ATV/<br>HL6515ATV | XL3510i/FL350/<br>LU-P350F/PF-<br>L350F/LR560i/<br>ML-470i/<br>XL3511i/<br>HL6510i/<br>HL6511i/PL3510i/<br>FL351/LU-P351F/<br>PF-L351F/LR561i/<br>ML-471i/PL3510i/<br>HL6512i/HL6513i | HL6810ATV/<br>EL8610a/HL-<br>4K10a/EL381/<br>HL381/<br>GL810a/VL-<br>710a/LR810a/<br>ML-710a/<br>PL3810Z/<br>PL3810ATV/<br>HL6810AX/<br>HL6811ATV | HL6810/<br>EL8610/HL-<br>4K50/LU-<br>P800K/HL380/<br>GL810/VL-710/<br>LR810/ML-710/<br>PL3810/<br>PL3811/<br>HL6810X/<br>HL6811 |
|-----------------------|--|---|---|---|
| Prise d'alimentation  | V  | V   | V   | V   |
| AUDIO OUT             | V  | V   | V   | V   |
| RS232                 | V  | V   | V   | V   |
| DC 5V OUT (SERVICE)   | V  | V   | V   | V   |
| HDMI 1                | V  | V   | V   | V   |
| HDMI 2                | -  | V   | -   | -   |
| HDMI 2 (AUDIO RETURN) | V  | -   | V   | V   |
| S/PDIF                | V  | -   | -   | -   |
| WIRELESS DONGLE       | -  | V   | -   | -   |
| ATV DONGLE            | V  | -   | V   | -   |

\* La conception et les spécifications sont sujettes à modifications sans avis préalable.

# Modes de compatibilité

## 1 HDMI - Signal PC

| Mode       | Résolution      | Fréquence V. [Hz] | Fréquence H. [KHz] |
|------------|-----------------|-------------------|--------------------|
| VGA_60     | 640 x 480       | 59,94             | 31,469             |
| VGA_72     |                 | 72,809            | 37,861             |
| VGA_75     |                 | 75                | 37,5               |
| VGA_85     |                 | 85,008            | 43,269             |
| VGA_120    |                 | 119,518           | 61,91              |
| SVGA_56    | 800 x 600       | 56,25             | 35,156             |
| SVGA_60    |                 | 60,317            | 37,879             |
| SVGA_72    |                 | 72,188            | 48,077             |
| SVGA_75    |                 | 75                | 46,875             |
| SVGA_85    |                 | 85,061            | 53,674             |
| SVGA_120   |                 | 119,854           | 77,425             |
| XGA_60     |                 | 1024 x 768        | 60,004             |
| XGA_70     | 70,069          |                   | 56,476             |
| XGA_75     | 75,029          |                   | 60,023             |
| XGA_120    | 119,804         |                   | 98,958             |
| SXGA_75    | 1152 x 864      | 75                | 67,5               |
| SXGA_85    |                 | 84,99             | 77,094             |
| SXGA_60    | 1280 x 1024     | 60,02             | 63,981             |
| SXGA_72    |                 | 72                | 76,97              |
| SXGA_75    |                 | 75,025            | 79,976             |
| SXGA_85    |                 | 85,024            | 91,146             |
| QuadVGA_75 | 1280 x 960      | 75                | 75                 |
| SXGA+_60   | 1400 x 1050     | 59,978            | 65,317             |
| UXGA_60    | 1600 x 1200     | 60                | 75                 |
| Mac G4     | 640 x 480@60Hz  | 59,94             | 31,469             |
| MAC13      | 640 x 480@67Hz  | 66,667            | 35                 |
| Mac G4     | 800 x 600@60Hz  | 60,317            | 37,879             |
| Mac G4     | 1024 x 768@60Hz | 60,004            | 48,363             |
| MAC19      | 1024 x 768@75Hz | 75,02             | 60,241             |
| MAC21      | 1152 x 870@75Hz | 75,061            | 68,681             |
| WXGA_60    | 1280 x 768      | 59,87             | 47,776             |
| WXGA_75    |                 | 74,893            | 60,289             |
| WXGA_85    |                 | 84,837            | 68,633             |
| WXGA_60    | 1280 x 720      | 60                | 45                 |



|                 |             |         |         |
|-----------------|-------------|---------|---------|
| WXGA_60         | 1280 x 800  | 59,81   | 49,702  |
| WXGA_120-RB     | 1280 x 800  | 119,909 | 101,563 |
| WXGA+_60        | 1440 x 900  | 59,887  | 55,935  |
| 1680 x 1050_60  | 1680 x 1050 | 59,954  | 65,29   |
| acer_16:9       | 1366 x 768  | 59,79   | 47,712  |
| 1920 x 1080_RB  | 1920 x1080  | 60      | 66,587  |
| 1920 x 1080_EIA | 1920 x1080  | 60      | 67,5    |
| 1920 x 1080_120 | 1920 x1080  | 119,982 | 137,26  |
| 1920 x 1080_240 | 1920 x1080  | 239,76  | 291,309 |
| acer_timing     | 1024 x 600  | 60      | 37,5    |
| 1920 x 1200-RB  | 1920 x 1200 | 59,95   | 74,038  |
| 3840 x 2160_30  | 3840 x 2160 | 30      | 67,5    |
| 3840 x 2160_60  | 3840 x 2160 | 60      | 135     |

## 2 HDMI - Signal vidéo

| Mode     | Résolution                | Fréquence V. [Hz] | Fréquence H. [KHz] |
|----------|---------------------------|-------------------|--------------------|
| 480i     | 720 x 480<br>(1440 x 480) | 60                | 15,73              |
| 480p     | 720 x 480                 | 60                | 31,47              |
| 576i     | 720 x 576<br>(1440 x 576) | 50                | 15,63              |
| 576p     | 720 x 576                 | 50                | 31,25              |
| 720p     | 1280 x 720                | 60                | 45,00              |
| 720p     | 1280 x 720                | 50                | 37,50              |
| 1080i    | 1920 x 1080               | 60                | 33,75              |
| 1080i    | 1920 x 1080               | 50                | 28,13              |
| 1080p    | 1920 x 1080               | 60                | 67,50              |
| 1080p    | 1920 x 1080               | 50                | 56,26              |
| 1080p    | 1920 x 1080               | 24                | 27,00              |
| 1080p    | 1920 x 1080               | 23,98             | 26,97              |
| 1080p    | 1920 x 1080               | 30                | 33,75              |
| 2160/24P | 3840 x 2160               | 24                | 54                 |
| 2160/25P | 3840 x 2160               | 25                | 56,25              |
| 2160/30P | 3840 x 2160               | 30                | 67,5               |
| 2160/50P | 3840 x 2160               | 50                | 112,5              |
| 2160/60P | 3840 x 2160               | 60                | 135                |

# Avis concernant les Réglementations et la Sécurité

## Notice FCC

Cet appareil a été testé et reconnu conforme aux limites pour les appareils numériques de Classe B, conformément à l'Article 15 des Règlements FCC. Ces limites sont conçues pour fournir une protection raisonnable contre les interférences néfastes dans une installation résidentielle. Cet appareil génère, utilise et peut émettre de l'énergie fréquence radio et, s'il n'est pas installé et utilisé en accord avec les instructions, peut provoquer des interférences dans les communications radio.

Cependant, il n'y a aucune garantie que des interférences ne se produiront pas dans une installation particulière. Si cet appareil provoque des interférences néfastes pour la réception de la radio ou de la télévision, ce qui peut être déterminé en éteignant puis en rallumant l'appareil, l'utilisateur est encouragé à tenter de corriger les interférences par une ou plusieurs des mesures suivantes :

- Réorienter ou déplacer l'antenne de réception.
- Augmenter la distance entre l'appareil et le récepteur.
- Connecter l'appareil sur un circuit différent de celui sur lequel le récepteur est branché.
- Consulter le revendeur ou un technicien radio/télévision expérimenté pour de l'aide.

## Avis : Câbles blindés

Toutes les connexions avec d'autres appareils informatiques doivent être effectuées à l'aide de câbles blindés pour rester conforme aux règlements FCC.

## Avis : Périphériques

Seuls les périphériques (appareils d'entrée/sortie, ports, imprimantes, etc.) approuvés conformes aux limites de la Classe B peuvent être connectés à cet équipement. L'utilisation des périphériques non conformes peut provoquer des interférences pour la réception de la télévision ou de la radio.

## Mise en garde

Les changements ou modifications non expressément approuvés par le fabricant peuvent invalider l'autorité de l'utilisateur, laquelle est accordée par la Commission Fédérale des Communications, à utiliser cet appareil.

## Conditions de Fonctionnement

Cet appareil est conforme à l'article 15 des Règlements FCC. Son fonctionnement est sujet aux deux conditions suivantes : (1) Cet appareil ne doit pas provoquer d'interférences néfastes, et (2) cet appareil doit accepter toutes les interférences reçues, y compris celles pouvant provoquer un fonctionnement indésirable.

## Avis : Pour les utilisateurs canadiens

Cet appareil numérique de Classe B est conforme à la norme ICES-003 Canadienne.

## Remarque à l'intention des utilisateurs canadiens

Cet appareil numérique de la classe B est conforme à la norme NMB-003 du Canada.

Conforme à la certification réglementaire russe/ukrainienne/biélorusse/marocaine



## Avis de réglementation sur les appareils radio



**Remarque :** Les informations de réglementation ci-dessous concernent uniquement les modèles avec LAN sans-fil et/ou Bluetooth.

### Général

Ce produit est conforme aux normes concernant la fréquence radio et la sécurité de tous les pays ou régions dans lesquels il a été approuvé pour l'utilisation sans-fil. En fonction des configurations, ce produit peut ou peut ne pas contenir les périphériques fréquence radio sans-fil (par exemple LAN sans-fil et/ou modules Bluetooth).

### Canada — Appareils de communication radio à basse consommation électrique sans licence (RSS-247)

- a Informations générales
  - Son fonctionnement est sujet aux deux conditions suivantes :
    1. Cet appareil ne doit pas provoquer d'interférences néfastes, et
    2. Cet appareil doit accepter toutes les interférences reçues, y compris celles pouvant provoquer un fonctionnement indésirable.
- b Fonctionnement avec une bande de 2,4 GHz
  - Pour éviter des interférences radio avec un service sous licence, cet appareil doit être utilisé à l'intérieur et son installation à l'extérieur est sujette à concession de licence.

### Listes des pays concernés

Cet appareil doit être utilisé en stricte conformité avec les réglementations et contraintes applicables dans le pays d'utilisation. Pour plus d'informations, veuillez contacter un bureau local dans le pays d'utilisation. Pour la liste mise à jour des pays, veuillez aller sur <http://ec.europa.eu/enterprise/rtte/implem.htm>.

## Informations sur le recyclage pour les États-Unis d'Amérique

Acer encourage les propriétaires d'équipements informatiques à les recycler de manière responsable quand ils n'en ont plus besoin. Acer propose des programmes et des services pour aider les propriétaires d'équipements dans ce processus.

Pour plus d'informations sur le recyclage des équipements informatiques, veuillez visiter : <https://www.acer.com/ac/en/US/content/recycling>