

Série MPG Infinite

Ordinateur personnel

Infinite B904

Guide d'utilisation

Table des matières

Pour commencer.....	3
Contenu de l'emballage	3
Conseils en matière de sécurité et de confort.....	3
Vue d'ensemble du système.....	4
Installation du matériel	8
Opérations du système Windows 11	11
Gestion de l'alimentation	11
Connexions réseau	15
Restauration du système	23
Touche de raccourci de récupération F3 (selon modèle)	25
Consignes de sécurité.....	26
Avis réglementaires	28

Pour commencer

Ce chapitre fournit des informations sur les procédures de configuration du matériel. En connectant des appareils, assurez-vous de tenir les appareils et d'utiliser une dragonne reliée à la terre pour éviter l'électricité statique.

Contenu de l'emballage

Ordinateur personnel	Infinite B904
Documentation	Guide rapide (selon modèle)
	Guide d'utilisation (selon modèle)
	Livre de garantie (selon modèle)
Accessoires	Cordon d'alimentation
	Antenne Wi-Fi
	Clavier (selon modèle)
	Souris (selon modèle)
	Vis moletées



Important

- *Contactez votre lieu d'achat ou votre distributeur local si l'un des éléments est endommagé ou manquant.*
- *Le contenu de l'emballage peut varier en fonction du pays.*
- *Le cordon d'alimentation fourni est exclusivement destiné à cet ordinateur personnel et ne doit pas être utilisé avec d'autres produits.*

Conseils en matière de sécurité et de confort

- Il est important de choisir un espace de travail confortable si vous devez travailler sur votre ordinateur pendant une période de temps prolongée.
- Votre espace de travail doit être suffisamment éclairé.
- Choisissez un bureau et une chaise confortables et ajustez leur hauteur pour disposer d'une bonne position de travail.
- Lorsque vous êtes assis sur une chaise, veillez à garder le dos droit et à maintenir une bonne posture. Réglez, si possible, le dossier de manière à soutenir confortablement votre dos.
- Placez vos pieds à plat et de façon naturelle sur le sol. Vos genoux et vos coudes doivent être placés à un angle d'environ 90 degrés lorsque vous travaillez.
- Disposez vos mains de façon naturelle sur le bureau pour bien supporter vos poignets.
- N'utilisez pas votre ordinateur si l'environnement n'est pas confortable (par exemple sur un lit).
- Ce PC est un appareil électrique. Veuillez l'utiliser avec soin afin d'éviter tout risque de blessure.

Vue d'ensemble du système

Infinite B904 (MPG Infinite X2 14th)

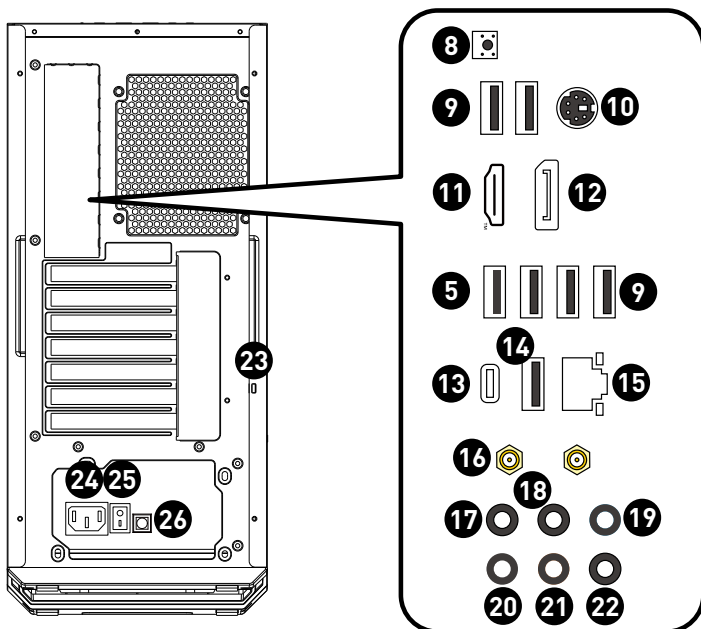
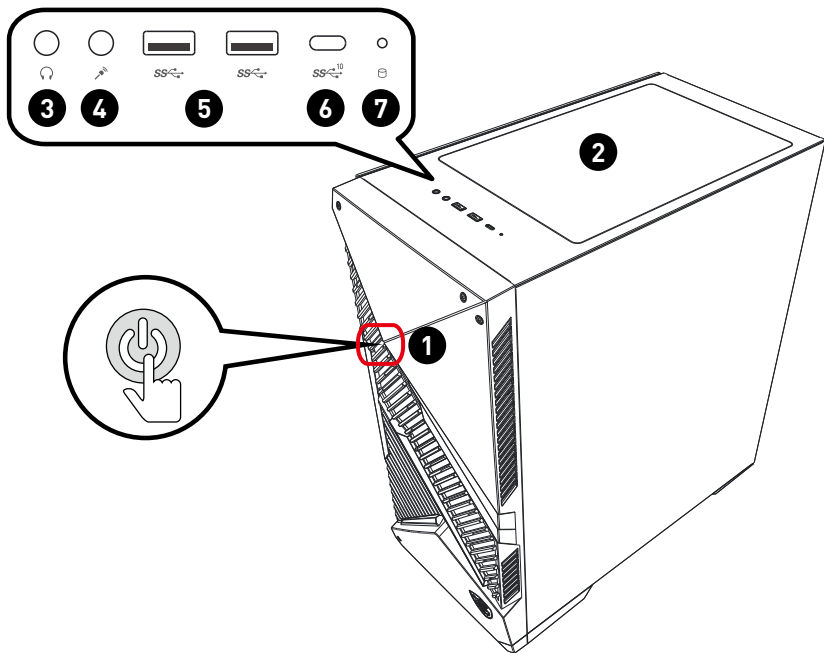

1	<p>Bouton d'alimentation</p> <p>Appuyez sur le bouton d'alimentation pour allumer ou éteindre le système.</p>
2	<p>Ventilateur</p> <p>Le ventilateur sur le boîtier sert à faire circuler l'air et à éviter la surchauffe de l'appareil. Ne couvrez pas le ventilateur.</p>
3	<p>Prise casque</p> <p>Ce connecteur peut prendre en charge un casque ou un haut-parleur.</p>
4	<p>Prise microphone</p> <p>Ce connecteur peut prendre en charge un microphone.</p>
5	<p>Port USB 3.2 Gen 1</p> <p>Ce connecteur est fourni pour connecter des périphériques USB. (Vitesse jusqu'à 5 Gb/s)</p>
6	<p>Port USB 3.2 Gen 2 (Type-C)</p> <p>Ce connecteur est fourni pour connecter des périphériques USB. (Vitesse jusqu'à 10 Gb/s)</p>
7	<p>Indicateur LED du disque dur</p> <p>Cet indicateur montre l'état du disque dur. Il clignote lorsque le système accède à des données et reste éteint si aucune activité n'est détectée.</p>
8	<p>Bouton Flash BIOS</p> <p>Appuyez sur le bouton Flash BIOS pour flasher le BIOS. Le voyant LED commencera alors à clignoter. Une fois le processus terminé, la LED s'éteint.</p>
9	<p>Port USB 2.0</p> <p>Ce connecteur est fourni pour connecter des périphériques USB. (Vitesse jusqu'à 480 Mb/s)</p> <p> Important</p> <p><i>Nous vous suggérons de connecter les périphériques de haute vitesse aux ports USB 3.2 et ceux qui sont moins vite, tels que la souris ou le clavier aux ports USB 2.0.</i></p>
10	<p>Port clavier/souris PS/2®</p> <p>Connecteur clavier/souris DIN PS/2® pour une souris ou un clavier PS/2®.</p>

11**Connecteur HDMI™**
HIGH-DEFINITION MULTIMEDIA INTERFACE

Support 4K @ 60 Hz comme spécifié par la norme HDMI™ 2.1.

**Important**

- Les caractéristiques des cartes graphiques peuvent varier en fonction du processeur installé.
- Pour les processeurs sans puce graphique intégrée, connectez votre écran à la carte graphique dédiée.

12**DisplayPort 1.4**

Support 4K @ 60 Hz comme spécifié par la norme DisplayPort 1.4.

**Important**

- Les caractéristiques des cartes graphiques peuvent varier en fonction du processeur installé.
- Pour les processeurs sans puce graphique intégrée, connectez votre écran à la carte graphique dédiée.

13**Port USB 3.2 Gen 2x2 (Type-C)**

Ce connecteur est fourni pour connecter des périphériques USB. Il supporte une alimentation jusqu'à 5 V/3 A. (Vitesse jusqu'à 20 Gb/s)

14**Port USB 3.2 Gen 2**

Ce connecteur est fourni pour connecter des périphériques USB. (Vitesse jusqu'à 10 Gb/s)





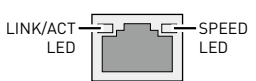

15**Connecteur LAN 2,5 Gb/s**

Le connecteur standard RJ45 LAN est à utiliser pour la connexion au réseau local (Local Area Network). Vous pourrez y relier un câble réseau.

	LED	État	Description
	LED indiquant la connexion et l'activité	Éteint	Pas de connexion
		Jaune	Connexion correcte
		Clignote	Activité en cours
	LED indiquant la vitesse	Éteint	10 Mb/s
		Vert	100 / 1000 Mb/s
		Orange	2,5 Gb/s

16**Connecteur d'antenne Wi-Fi**

Ce connecteur vous permet de connecter l'antenne Wi-Fi. Il supporte la dernière solution Intel Wi-Fi 6E avec spectre 6 GHz, les technologies MU-MIMO et BSS Color et offre une vitesse de connexion allant jusqu'à 2400 Mb/s.

17	Entrée microphone Ce connecteur peut prendre en charge un microphone.														
18	Sortie ligne Ce connecteur peut prendre en charge un casque ou un haut-parleur.														
19	Entrée ligne Ce connecteur est fourni pour connecter des périphériques de sortie audio externes.														
20	Prise de sortie SS Sortie ligne pour les enceintes surround latérales 7.1.														
21	Prise de sortie CS Sortie ligne pour l'enceinte centrale et le caisson de basse en modes 5.1 / 7.1.														
22	Prise de sortie RS Sortie ligne pour l'enceinte surround arrière en modes 4 / 5.1 / 7.1.														
23	Encoche de sécurité Kensington Ce PC est doté d'une encoche de sécurité Kensington qui permet à l'utilisateur de le sécuriser avec une clé ou un verrou à combinaison et de l'attacher via un câble métallique avec revêtement plastique. L'extrémité du câble dispose d'une petite boucle permettant d'enrouler l'ensemble du câble autour d'un objet fixé, comme une table lourde ou un autre meuble, afin de fixer le PC en place.														
24	Prise d'alimentation Cette prise est à utiliser pour alimenter votre système.														
25	Interrupteur d'alimentation Passez l'interrupteur sur I pour la mise en marche. Passez-le sur 0 pour couper l'alimentation.														
26	<p>Bouton Zero Fan (selon modèle) Appuyez sur le bouton pour activer ou désactiver la fonction Zero Fan.</p> <table border="1"> <thead> <tr> <th>Zero Fan</th> <th colspan="3">Description</th> </tr> </thead> <tbody> <tr> <td rowspan="2">Activer </td> <td rowspan="2">Charge du système</td> <td>En dessous de 40 %</td> <td>Le ventilateur de l'alimentation s'arrête.</td> </tr> <tr> <td>Au-dessus de 40%</td> <td>Le ventilateur de l'alimentation démarre.</td> </tr> <tr> <td>Désactiver </td> <td colspan="3">Le ventilateur de l'alimentation fonctionne constamment.</td> </tr> </tbody> </table>	Zero Fan	Description			Activer 	Charge du système	En dessous de 40 %	Le ventilateur de l'alimentation s'arrête.	Au-dessus de 40%	Le ventilateur de l'alimentation démarre.	Désactiver 	Le ventilateur de l'alimentation fonctionne constamment.		
Zero Fan	Description														
Activer 	Charge du système	En dessous de 40 %	Le ventilateur de l'alimentation s'arrête.												
		Au-dessus de 40%	Le ventilateur de l'alimentation démarre.												
Désactiver 	Le ventilateur de l'alimentation fonctionne constamment.														

Installation du matériel

Connectez vos périphériques aux ports appropriés.

Important

- Pour obtenir des instructions détaillées sur la connexion, veuillez vous référer aux manuels des périphériques.
- Les images ci-dessus sont données à titre de référence seulement, l'apparence réelle peut varier.

Connectez le cordon d'alimentation au système et à la prise électrique.

Alimentation interne (selon modèle) :

- 1000 W : 100-240 V~, 50-60 Hz, 13 A
- 850 W : 100-240 V~, 50-60 Hz, 11-5,5 A

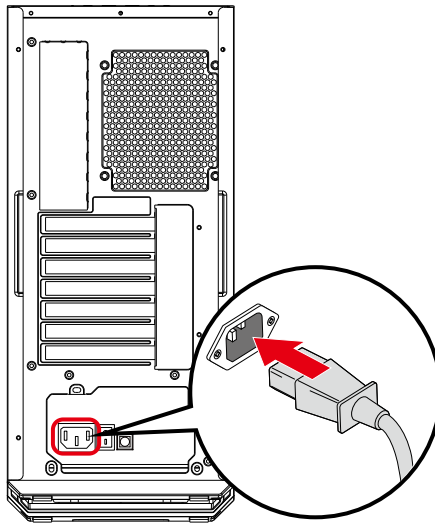

Important

Lorsque vous déconnectez le cordon d'alimentation, il faut maintenir la partie du connecteur. Ne tirez jamais le cordon directement.

Passez l'interrupteur d'alimentation sur I.

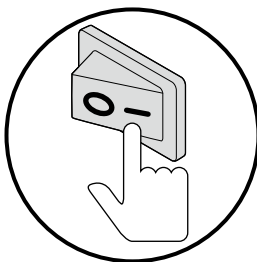

Appuyez sur le bouton d'alimentation pour allumer le système.

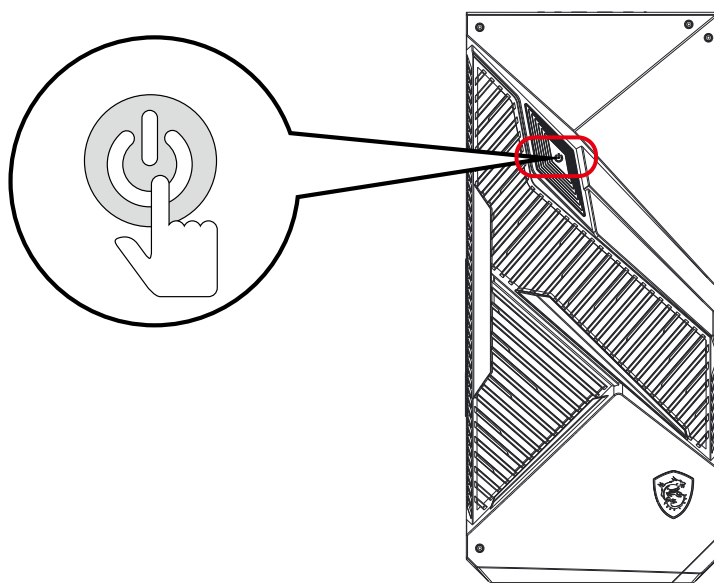

Installation des antennes Wi-Fi

1. Fixez l'antenne Wi-Fi au connecteur d'antenne comme indiqué ci-dessous.
2. Réglez l'antenne pour améliorer la puissance du signal.

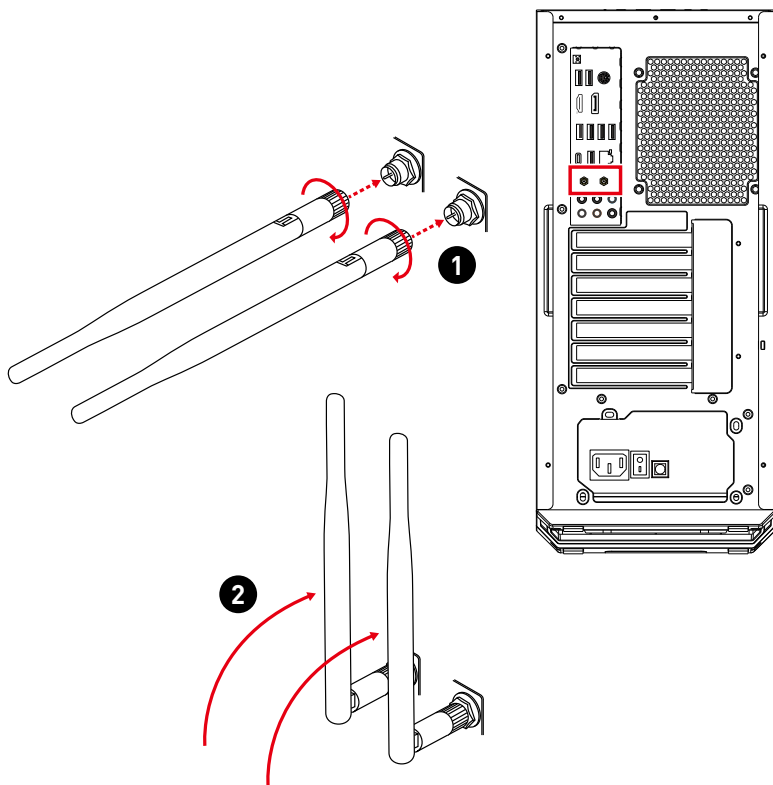

Opérations du système Windows 11



Important

Toutes les informations et captures d'écran de Windows sont sujettes à modification sans préavis.

Gestion de l'alimentation

La gestion de l'alimentation des ordinateurs personnels (PCs) et des moniteurs offre la possibilité d'économiser une quantité importante d'énergie et d'aider à la protection de l'environnement.

Pour être efficace en termes d'énergie, éteignez votre écran et placez votre PC en mode veille après un certain délai d'inactivité de l'utilisateur.

1. Faites un clic droit sur [Start] (Démarrer) et sélectionnez [Power Options] (Options d'alimentation) dans la liste.
2. Ajustez les paramètres [Screen and sleep] (Écran et veille) et sélectionnez un mode d'alimentation dans la liste.
3. Pour choisir ou personnaliser un mode de gestion d'alimentation, saisissez « panneau de configuration » dans la zone de recherche et sélectionnez [Control Panel] (Panneau de configuration).
4. Ouvrez la fenêtre [All Control Panel Items] (Tous les Panneaux de configuration). Sélectionnez [Large icons] (Grandes icônes) dans le menu déroulant [View by] (Afficher par).
5. Sélectionnez [Power Options] (Options d'alimentation) pour continuer.
6. Sélectionnez un mode de gestion d'alimentation et réglez les paramètres en cliquant sur [Change plan settings] (Modifier les paramètres du mode).
7. Pour créer votre propre mode de gestion de l'alimentation, sélectionnez [Create a power plan] (Créer un mode de gestion de l'alimentation).
8. Sélectionnez un mode existant et donnez-lui un nouveau nom.
9. Ajustez les paramètres de votre nouveau mode de gestion d'alimentation.
10. Le menu [Shut down or sign out] (Arrêter ou se déconnecter) présente également les options d'économie d'énergie pour une gestion rapide et facile de l'alimentation de votre système.

Économie d'énergie

La fonctionnalité de gestion d'alimentation permet à l'ordinateur de consommer une moindre énergie ou en mode « Veille ». Pour profiter de ces économies d'énergie potentielles, la fonctionnalité de gestion d'alimentation a été réglée à se comporter de la manière suivante lorsque le système fonctionne sur courant alternatif :

- Éteint l'écran après 10 minutes
- Active le mode veille après 30 minutes

Réveiller le système

L'ordinateur doit être capable de se réveiller de mode économie d'énergie en réponse à une commande à partir d'une des caractéristiques suivantes :

- bouton d'alimentation,
- réseau (Wake On LAN),
- souris,
- clavier.



Astuces pour économiser l'énergie :

- Éteignez le moniteur en appuyant sur le bouton d'alimentation du moniteur après une certaine période d'inactivité.
- Ajustez les paramètres dans Options d'alimentation sous le système d'exploitation Windows pour optimiser la gestion d'alimentation de votre PC.
- Installez un logiciel d'économie d'énergie pour gérer la consommation d'énergie de votre PC.
- Déconnectez toujours le cordon d'alimentation secteur ou mettez la prise murale hors tension si l'équipement doit rester inutilisé pendant un certain temps, de façon à ne consommer aucune énergie.

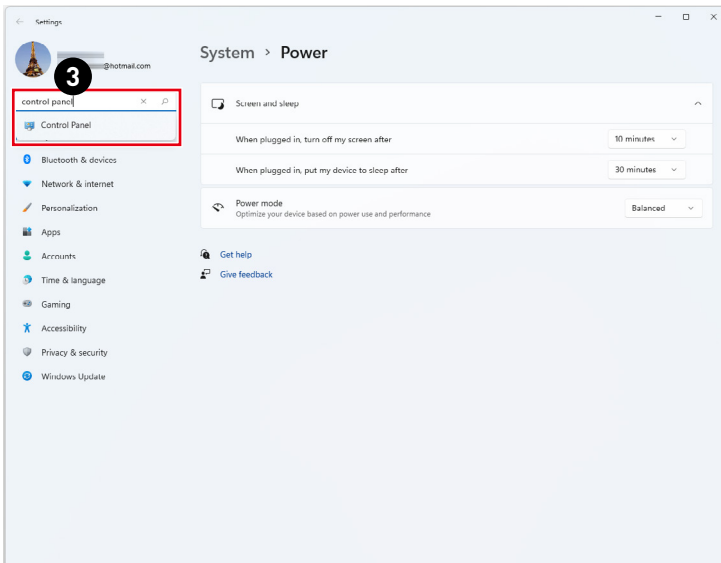
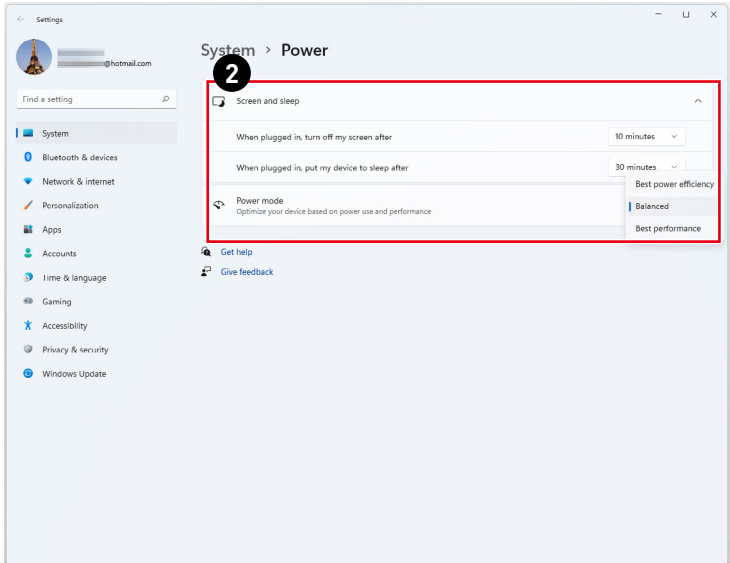
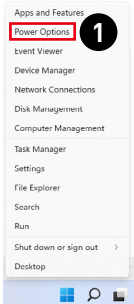

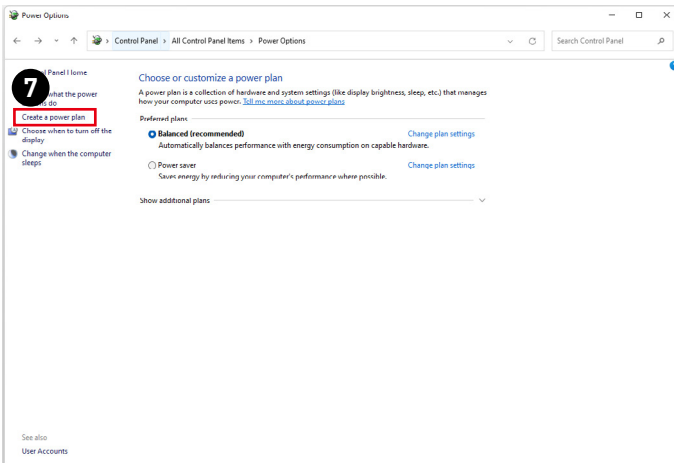
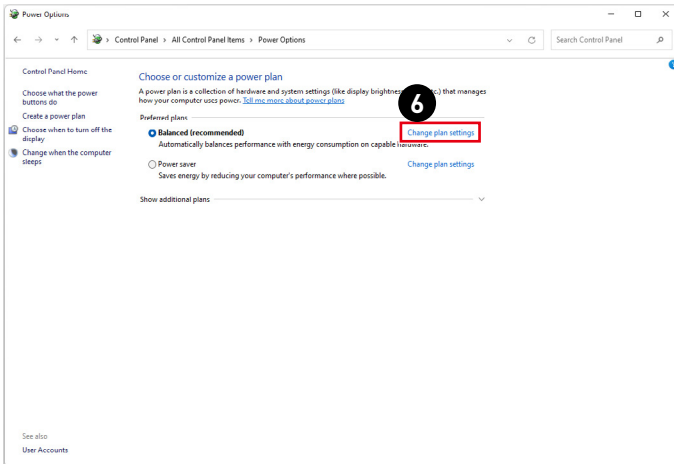
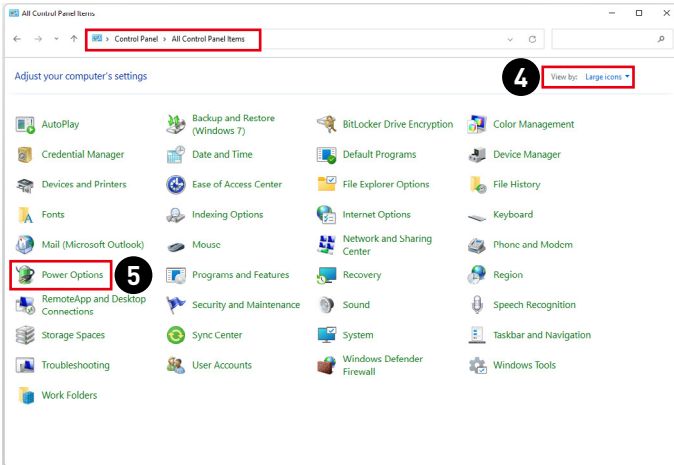

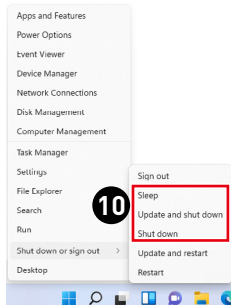
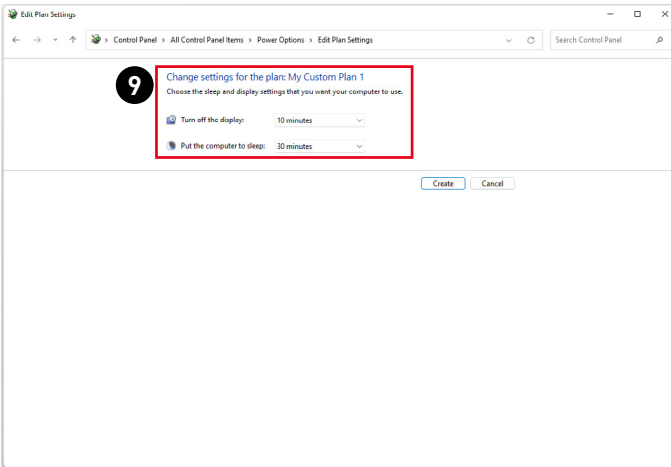
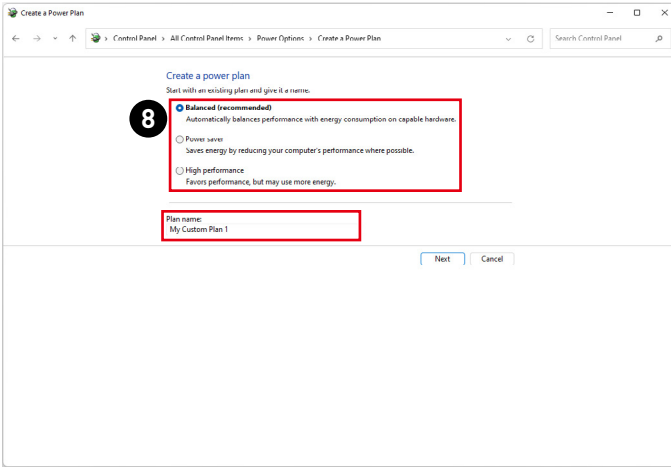

Connexions réseau

Wi-Fi

1. Faites un clic droit sur [Start] (Démarrer) et sélectionnez [Network Connections] (Connexions réseau) dans la liste.
2. Sélectionnez et activez [Wi-Fi].
3. Sélectionnez [Show available networks] (Afficher les réseaux disponibles). Une liste des réseaux sans fil disponibles apparaît. Choisissez une connexion à partir de la liste.
4. Pour établir une nouvelle connexion, sélectionnez [Manage known networks] (Gérer les réseaux connus).
5. Sélectionnez [Add network] (Ajouter un réseau).
6. Entrez les informations relatives au réseau sans fil que vous souhaitez ajouter et cliquez sur [Save] (Enregistrer) pour établir une nouvelle connexion.

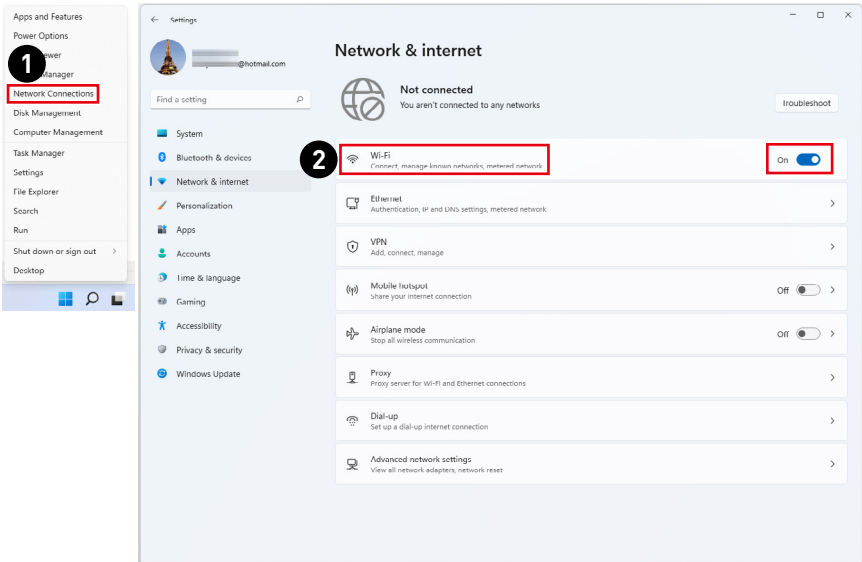

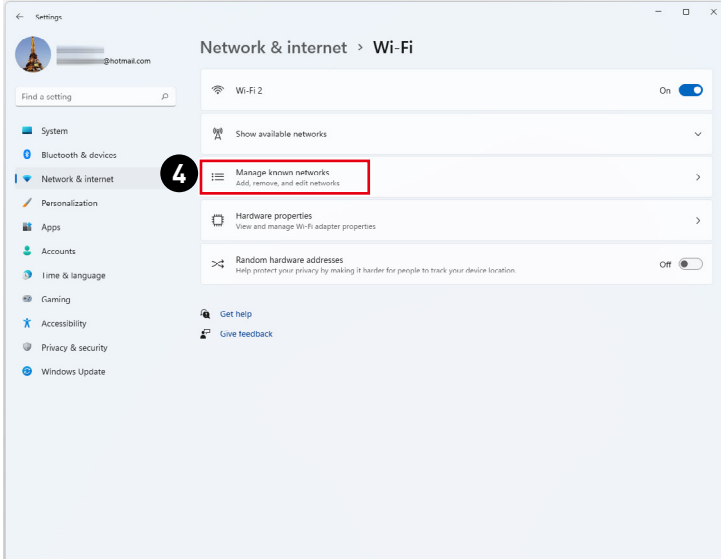
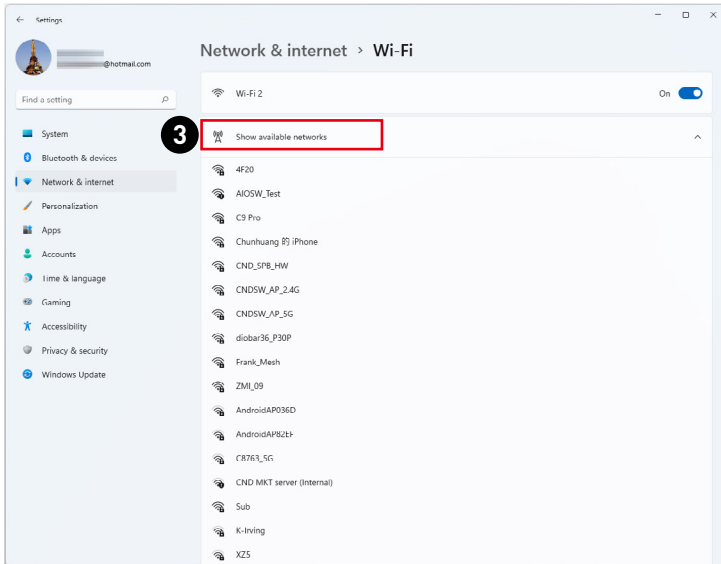

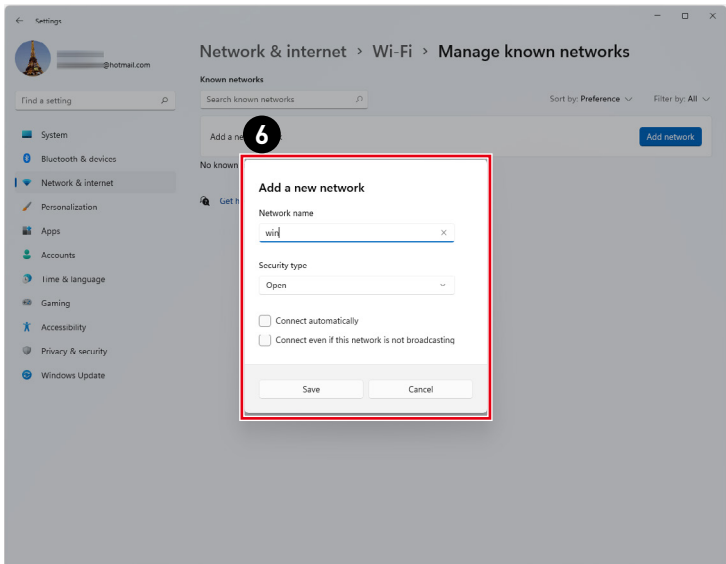
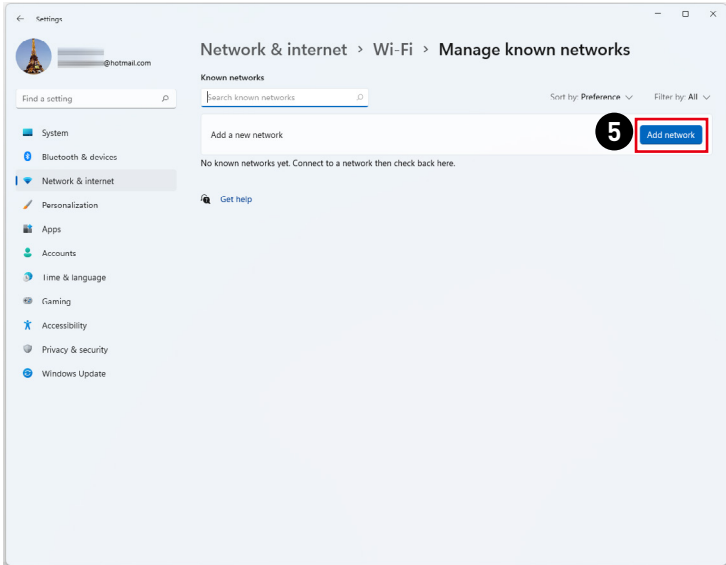

Ethernet

1. Faites un clic droit sur [Start] (Démarrer) et sélectionnez [Network Connections] (Connexions réseau) dans la liste.
2. Sélectionnez [Ethernet].
3. Les champs [IP assignment] (Affectation IP) et [DNS server assignment] (Affectation serveur DNS) sont automatiquement définis sur [Automatic (DHCP)] (Automatique (DHCP)).
4. Pour une connexion IP statique, cliquez sur [Edit] (Modifier) dans [IP assignment] (Affectation IP).
5. Sélectionnez [Manual] (Manuel).
6. Activez [IPv4] ou [IPv6].
7. Entrez les informations de votre fournisseur d'accès Internet et cliquez sur [Save] (Enregistrer) pour établir une connexion IP statique.

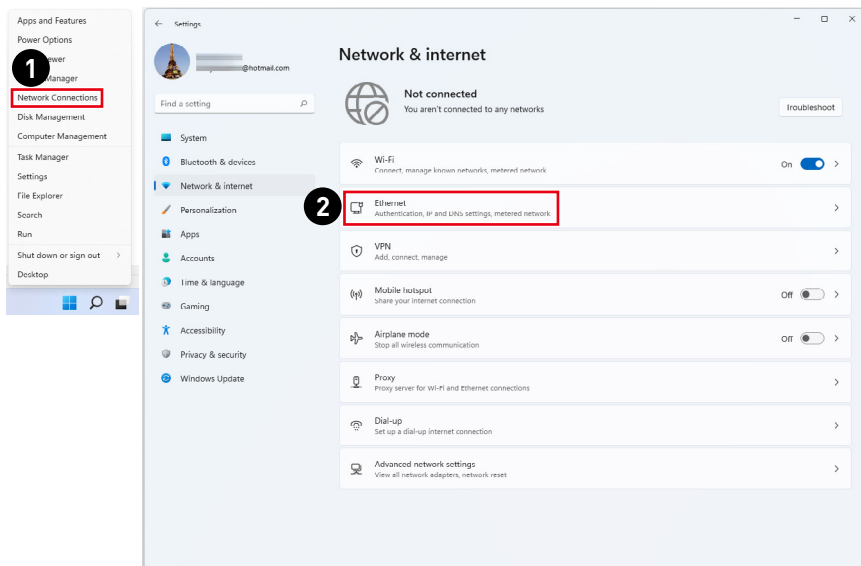

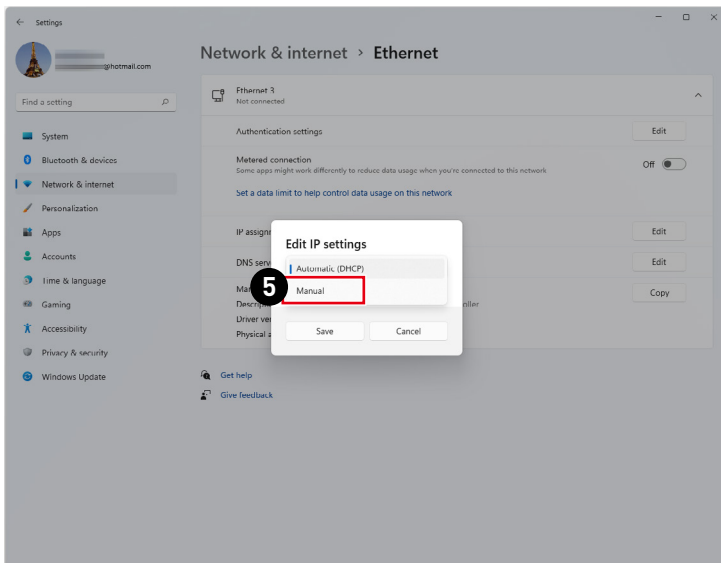
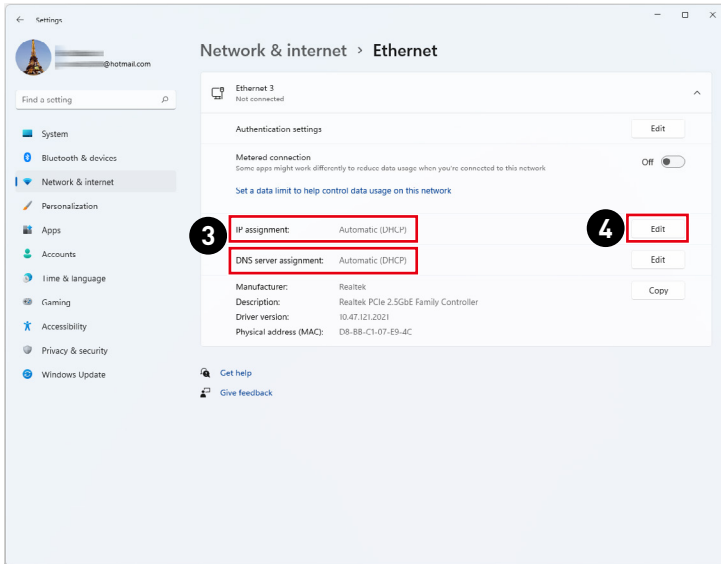

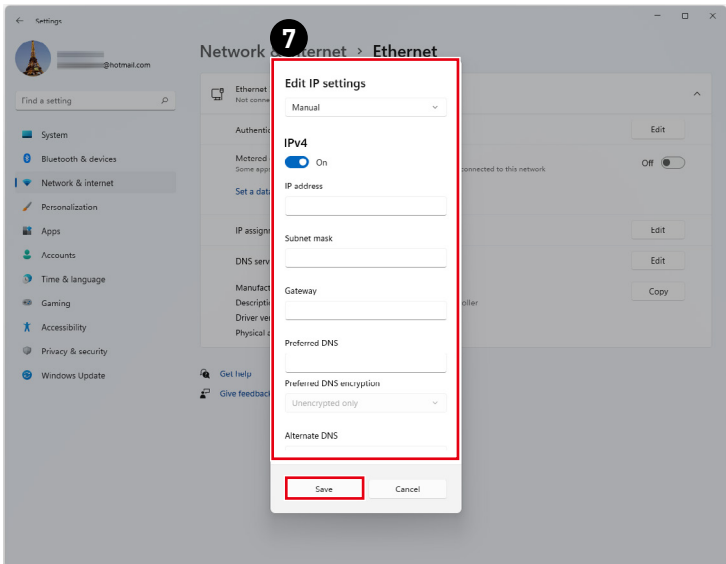
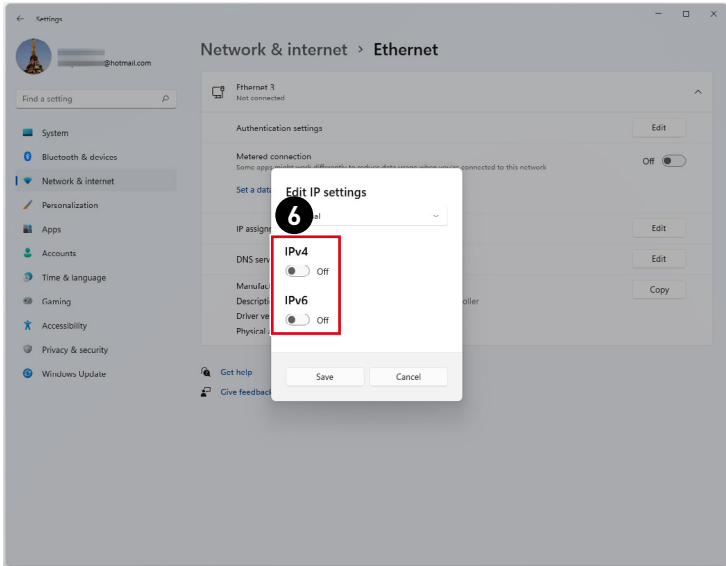

Dial-up

1. Faites un clic droit sur [Start] (Démarrer) et sélectionnez [Network Connections] (Connexions réseau) dans la liste.
2. Sélectionnez [Dial-up].
3. Sélectionnez [Set up a new connection] (Configurer une nouvelle connexion).
4. Choisissez [Connect to the Internet] (Se connecter à Internet) et cliquez sur [Next] (Suivant).
5. Sélectionnez [Broadband (PPPoE)] (Large bande (PPPoE)) pour vous connecter en utilisant le DSL ou un câble qui nécessite un nom d'utilisateur et un mot de passe.
6. Entrez les informations de votre fournisseur d'accès Internet (FAI) et cliquez sur [Connect] (Se connecter) pour établir votre connexion LAN.

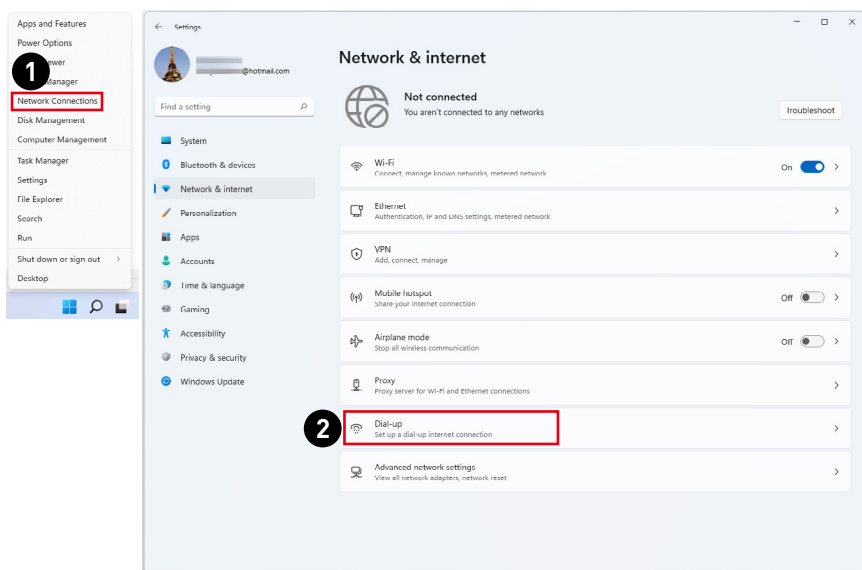

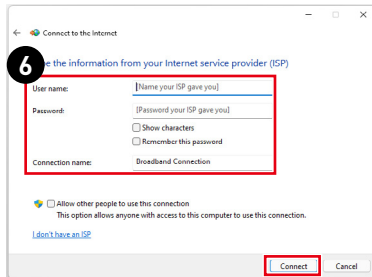
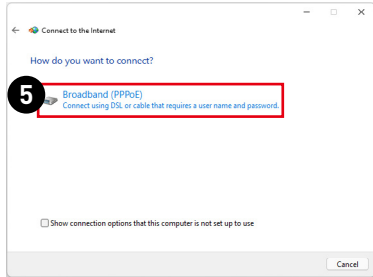
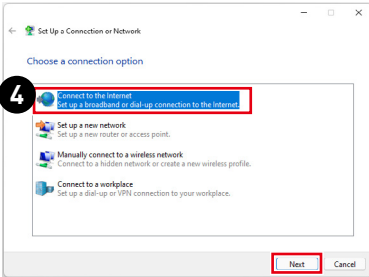
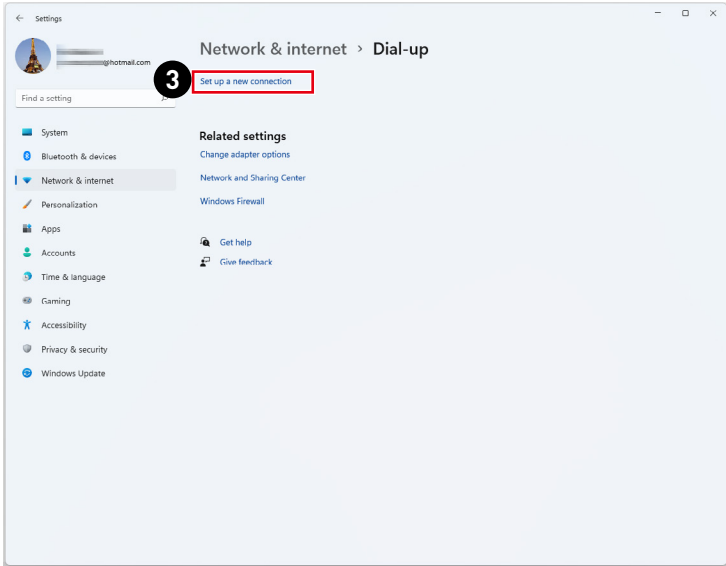

Restauration du système

Les raisons pour l'utilisation de la fonction de restauration du système peuvent inclure :

- Restaurer le système à son état original avec les paramètres par défaut du fabricant.
- Lorsque des erreurs se sont produites avec le système d'exploitation utilisé.
- Lorsque le système d'exploitation a été infecté par un virus et qu'il ne fonctionne plus normalement.
- Lorsque vous souhaitez installer le système d'exploitation avec d'autres langues intégrées.

Avant d'utiliser la fonction de restauration du système, veuillez sauvegarder les données importantes stockées sur le disque de votre système vers d'autres périphériques de stockage.

Si la solution suivante ne parvient pas à récupérer votre système, veuillez contacter le distributeur local agréé ou un centre de service pour obtenir de l'aide.

Réinitialiser ce PC

1. Faites un clic droit sur [Start] (Démarrer) et sélectionnez [Settings] (Paramètres) dans la liste.
2. Sélectionnez [Recovery] (Récupération) sous [System] (Système).
3. Cliquez sur [Reset PC] (Réinitialiser ce PC) pour lancer la récupération du système.
4. L'écran [Choose an option] (Choisissez une option) apparaît. Choisissez entre [Keep my files] (Conserver mes fichiers) et [Remove everything] (Supprimer tout) et suivez les instructions à l'écran pour terminer la récupération du système.

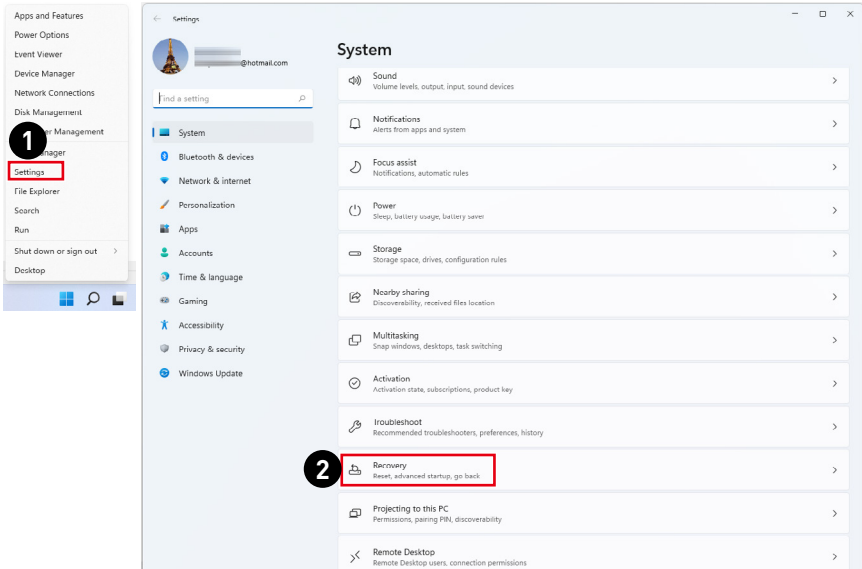

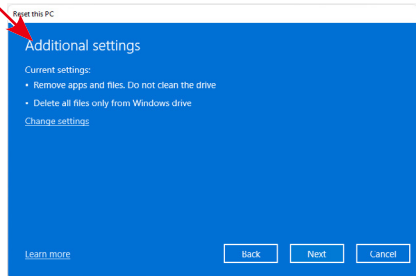
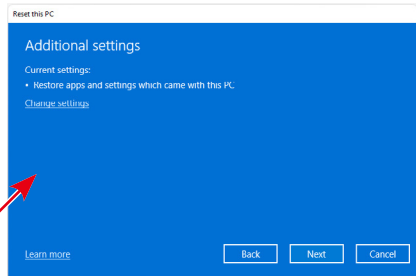
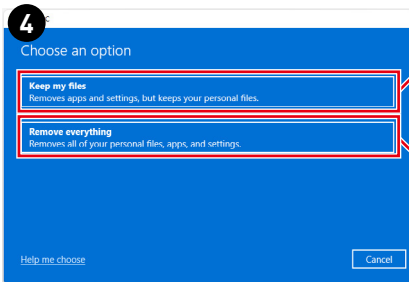
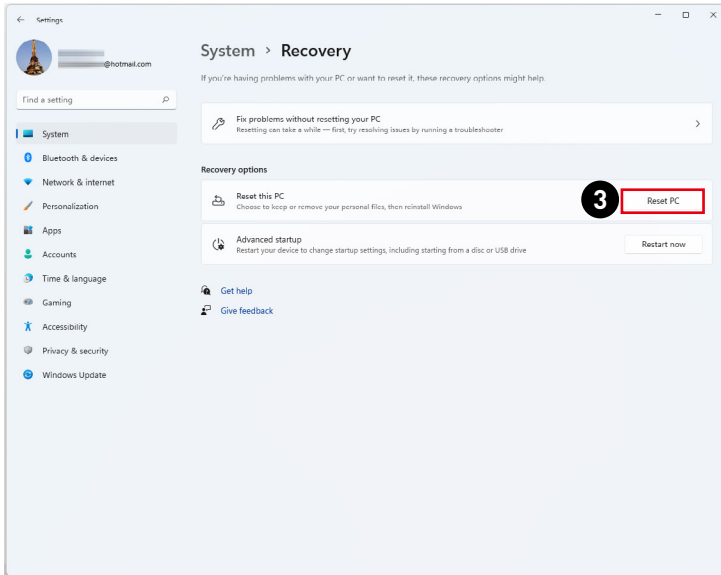

Touche de raccourci de récupération F3 (selon modèle)

Précautions à propos de l'utilisation de la fonction de récupération du système

1. Si votre disque dur et votre système ont des erreurs irréparables, veuillez utiliser en premier la touche de raccourci de récupération F3 du disque dur pour lancer la fonction de récupération du système.
2. Avant d'utiliser la fonction de récupération du système, veuillez sauvegarder les données importantes stockées sur le disque de votre système vers d'autres périphériques de stockage.

Récupération du système avec la touche de raccourci F3

Suivez les instructions suivantes pour continuer :

1. Redémarrez le PC.
2. Appuyez rapidement sur la touche de raccourci F3 du clavier dès que le message de bienvenue MSI s'affiche sur l'écran.
3. Sur l'écran "Choose an Option (Choisissez une option)", appuyez sur "Troubleshoot (Dépannage)".
4. Sur l'écran "Troubleshoot (Dépannage)", appuyez sur "Restore MSI factory (Restaurer MSI aux valeurs d'usine)" pour réinitialiser le système aux réglages par défaut.
5. Sur l'écran "RECOVERY SYSTEM (SYSTÈME DE RÉCUPÉRATION)", appuyez sur "System Partition Recovery (Récupération de partition système)".
6. Suivez les instructions à l'écran pour continuer et terminer la fonction de restauration.

Consignes de sécurité

- Lisez attentivement et minutieusement les instructions relatives à la sécurité.
- Toutes les mises en garde et tous les avertissements sur l'appareil ou sur le manuel d'utilisation doivent être notés.
- Confiez l'entretien à du personnel qualifié uniquement.

Alimentation

- Avant de brancher l'appareil au secteur, assurez-vous que la tension d'alimentation soit comprise dans les limites de sécurité et qu'elle ait bien été réglée entre 100 et 240 V.
- Si le cordon d'alimentation dispose d'une fiche tripolaire, ne désactivez pas la borne terre de protection de la prise. L'appareil doit être connecté à une prise secteur avec une fonction de terre.
- Veuillez vérifier que le système de la distribution d'électricité du site d'installation dispose d'un disjoncteur de 120/240 V, 20 A (maximum).
- Débranchez toujours le cordon d'alimentation avant d'installer une carte ou un module sur l'appareil.
- Déconnectez toujours le cordon d'alimentation ou mettez la prise murale hors tension si l'appareil doit rester inutilisé pendant un certain temps, de façon à ne consommer aucune énergie.
- Placez le cordon d'alimentation de telle façon qu'on ne puisse pas marcher dessus. Ne placez rien sur le cordon d'alimentation.
- Si l'appareil dispose d'un adaptateur secteur, utilisez uniquement celui-ci car il est officiellement approuvé par MSI.

Batterie

Veuillez prendre des précautions spéciales si une batterie est fournie avec cet appareil.

- Le remplacement incorrect de la batterie peut provoquer un risque d'explosion. Si vous devez remplacer votre batterie, choisissez seulement une batterie de même type ou d'un type équivalent recommandé par le fabricant.
- Evitez de jeter une batterie dans un feu ou un four chaud, l'écraser ou la couper mécaniquement, ce qui peut provoquer une explosion.
- Laissez une batterie dans un environnement à la température extrêmement élevée ou à pression d'air extrêmement basse pouvant provoquer une explosion ou une fuite de liquide ou de gaz inflammable.
- N'ingérez pas la batterie. Une ingestion de la pile bouton peut entraîner de graves brûlures internes susceptibles de provoquer la mort. Gardez les piles neuves et usagées hors de la portée des enfants.

Union européenne :



Les piles, batteries et accumulateurs ne doivent pas être jetés comme des déchets domestiques non triés. Veuillez faire appel au système de collecte public pour faire recycler ou détruire votre batterie en conformité avec les réglementations locales.

BSMI :



廢電池請回收

Pour une meilleure protection de l'environnement, les batteries usées doivent être ramassées séparément pour être recyclées ou éliminées d'une manière particulière.

Californie, États-Unis :



Les piles boutons peuvent contenir du perchlorate et nécessitent une manipulation particulière lors de leur recyclage ou de leur destruction dans l'état de Californie.

Pour plus d'informations, rendez-vous sur la page : <https://dtsc.ca.gov/perchlorate/>

Environnement

- Pour réduire les risques de blessures liées à la chaleur ou les risques de surchauffe de l'appareil, ne le placez pas sur une surface inégale ou instable et n'obstruez pas les grilles de ventilation de l'appareil.
- Utilisez cet appareil uniquement sur une surface dure, plate et stable.
- Pour éviter tout risque d'incendie ou de décharge électrique, maintenez cet appareil à l'écart de l'humidité et des températures élevées.
- Ne laissez pas l'appareil dans un environnement non climatisé avec une température de stockage supérieure à 60 °C ou inférieure à 0 °C, ce qui pourrait endommager l'appareil.
- La température maximale de fonctionnement est d'environ 35 °C.
- Lorsque vous nettoyez l'appareil, assurez-vous de retirer la prise électrique. Utilisez un chiffon doux plutôt qu'un produit chimique industriel pour nettoyer l'appareil. Ne versez jamais de liquide dans l'ouverture, cela pourrait endommager l'appareil ou causer une décharge électrique.
- Maintenez toujours les objets fortement magnétiques ou électriques éloignés de l'appareil.
- Si l'une des situations suivantes survient, faites vérifier l'appareil par du personnel de réparation :
 - Le cordon d'alimentation ou la prise est endommagé.
 - Du liquide est entré dans l'appareil.
 - L'appareil a été exposé à l'humidité.
 - L'appareil ne fonctionne pas correctement ou vous n'arrivez pas à l'utiliser selon le guide d'utilisation.
 - L'appareil est tombé et est endommagé.
 - L'appareil présente des signes évidents de rupture.

Avis réglementaires

Conformité CE

Les produits portant le marquage CE sont conformes à une ou plusieurs des directives de l'UE suivantes :



- RED 2014/53/EU
- Directive basse tension 2014/35/EU
- Directive CEM 2014/30/EU
- Directive RoHS 2011/65/EU
- Directive ErP 2009/125/EC

La conformité à ces normes a été évaluée en utilisant les normes européennes harmonisées applicables.

Pour toute question réglementaire, vous pouvez contacter MSI-Europe: Eindhoven 5706 5692 ER Son.

Produits avec fonctionnalité radio (EMF)

Ce produit comprend un dispositif de transmission et de réception radio. Pour les ordinateurs en utilisation normale, une distance de séparation de 20 cm garantit que les niveaux d'exposition de la fréquence radio sont conformes aux exigences de l'UE. Les produits conçus pour être utilisés à proximité, tels que les tablettes, sont conformes aux exigences de l'UE applicables dans des positions d'utilisation typiques. Les produits peuvent être utilisés sans maintenir une distance de séparation, sauf indication contraire dans les instructions spécifiques du produit.

Restrictions pour les produits avec fonctionnalité radio (certains produits uniquement)



ATTENTION : le réseau LAN sans-fil IEEE 802.11x avec une bande de fréquences de 5,15 ~ 5,35 GHz est restreint à une utilisation en intérieur uniquement dans tous les États membres de l'UE, l'AELE (Islande, Norvège, Liechtenstein) et la plupart des autres pays européens (par exemple, Suisse, Turquie, République de Serbie). L'utilisation de cette application WLAN à l'extérieur peut entraîner des problèmes d'interférence avec les services radio existants.



Bandes de fréquences radio et niveaux de puissance maximum

- Fonctions: Wi-Fi 6E, BT
- Gamme de fréquences:
 - 2,4 GHz: 2400~2485MHz
 - 5 GHz: 5150~5350MHz, 5470~5725MHz, 5725~5850MHz
 - 6 GHz: 5955~6415MHz
- Niveau de puissance maximum:
 - 2,4 GHz: 20dBm
 - 5 GHz: 23dBm
 - 6 GHz: 23dBm

Déclaration concernant les interférences de radiofréquence FCC-B

Cet équipement a été trouvé satisfaire les limites définies pour un appareil numérique de Classe B conformément à la section 15 des règles de la FCC. Ces limites ont été conçues pour apporter une protection raisonnable contre les interférences néfastes dans le cadre d'une installation résidentielle. Cet équipement génère, utilise et peut émettre une énergie de radiofréquence et, s'il n'est pas installé et utilisé conformément au manuel d'utilisation, il risque de causer des interférences néfastes aux communications radio. Cependant, il n'y a aucune garantie que des interférences ne se produiront pas dans une installation particulière. Si cet équipement cause des interférences néfastes à la réception radio ou TV, ce qui peut être déterminé en mettant l'équipement en marche ou à l'arrêt, l'utilisateur est encouragé à essayer de corriger les interférences en adoptant au moins l'une des mesures indiquées ci-dessous:



- Réorienter ou déplacer l'antenne de réception.
- Augmenter la distance entre l'équipement et le récepteur.
- Brancher l'équipement sur une prise électrique relevant d'un circuit différent de celui sur lequel le récepteur est branché.
- Demandez de l'aide au revendeur ou à un technicien radio / télévision expérimenté.

Avis 1

Les changements ou modifications qui n'auraient pas été expressément approuvés par la partie responsable de la mise en conformité sont de nature à priver l'utilisateur de l'autorité nécessaire pour utiliser cet équipement.

Avis 2

Les câbles d'interface blindés éventuels doivent être utilisés pour pouvoir satisfaire aux limites d'émission.

Cet appareil est conforme à la section 15 des règles de la FCC. Le fonctionnement est soumis aux deux conditions suivantes:

1. cet appareil ne doit pas causer d'interférences nuisibles et
2. cet appareil doit accepter toute interférence reçue, y compris les interférences risquant d'engendrer un fonctionnement indésirable.

Déclaration DEEE

Union européenne / France: En vertu de la Directive de l'Union européenne ("UE") sur les Déchets d'équipements électriques et électroniques, Directive 2012/19/EU, les produits des "équipements électriques et électroniques" ne peuvent plus être jetés comme des déchets ménagers et les fabricants des équipements électroniques concernés seront obligés de reprendre ces produits à la fin de leur cycle de vie utile.



Ce symbole sur le produit indique que ce produit ne peut pas être jeté avec les déchets municipaux. À la place, il est de votre responsabilité de vous débarrasser de vos déchets d'équipements électriques et électroniques usagés en les remettant à un point de collecte désigné pour le recyclage. Pour plus d'informations sur l'endroit où vous pouvez déposer vos équipements usagés à des fins de recyclage, veuillez contacter votre mairie, votre service de collecte des déchets ménagers ou le magasin où vous avez acheté le produit.



Informations sur les substances chimiques

Conformément aux règlements sur les substances chimiques, tels que le Règlement REACH de l'UE (Règlement CE N° 1907/2006 du Parlement européen et du Conseil), MSI fournit des informations sur les substances chimiques présentes dans les produits à l'adresse suivante:
<https://csr.msi.com/global/index>

Caractéristiques de produit écologique

- Consommation d'énergie réduite pendant l'utilisation et la veille.
- Utilisation limitée de substances nocives pour l'environnement et la santé.
- Démontage et recyclage faciles.
- Utilisation limitée des ressources naturelles par encouragement au recyclage.
- Durée de vie étendue du produit par le biais de mises à niveau faciles.
- Production de déchets solides réduite grâce à une politique de récupération.

Politique environnementale

- Ce produit a été conçu de façon à permettre la réutilisation de ses éléments et le recyclage, et ne doit pas être mis au rebut à la fin de son cycle de vie.
- Pour se débarrasser de leurs produits en fin de vie, les utilisateurs doivent prendre contact avec un centre de recueil des déchets pour recycler leurs produits.
- Rendez-vous sur le site Web de MSI et trouvez un distributeur à proximité pour plus d'informations sur le recyclage.
- Les utilisateurs peuvent également nous contacter à l'adresse gpcontdev@msi.com pour obtenir des informations relatives à la mise au rebut, à la reprise, au recyclage et au démontage appropriés des produits MSI.



Mise à niveau et garantie

Veillez noter que certains composants préinstallés dans le produit peuvent être mis à niveau ou remplacés à la demande de l'utilisateur. Pour toute autre information sur le produit acheté, veuillez contacter votre fournisseur local. N'essayez pas de mettre à niveau ou de remplacer un composant du produit si vous n'êtes pas un fournisseur ou un centre d'entretien autorisé. Cela risquerait d'annuler la garantie. Il est fortement recommandé de contacter un fournisseur ou un service d'entretien autorisé pour effectuer une mise à niveau ou un remplacement.

Achat des éléments remplaçables

Veillez noter que l'achat de pièces remplaçables (ou compatibles) du produit acheté dans certains pays ou certaines régions doivent être mises à disposition par le fabricant au moins 5 ans après l'arrêt de la fabrication du produit, compte tenu des dispositions réglementaires publiées à l'époque. Pour les informations détaillées concernant l'achat de pièces détachées, veuillez contacter le fabricant par le biais de <https://www.msi.com/support/>.

Avis relatif au droit d'auteur et aux marques commerciales

Copyright © Micro-Star Int'l Co., Ltd. Tous droits réservés. Le logo MSI utilisé est une marque déposée de Micro-Star Int'l Co., Ltd. Toutes les autres marques et tous les autres noms mentionnés peuvent être des marques commerciales de leurs propriétaires respectifs. Aucune garantie quant à l'exactitude ou à l'exhaustivité n'est formulée explicitement ou implicitement. MSI se réserve le droit d'apporter des modifications à ce document sans préavis.



Les termes HDMI™, interface multimédia haute définition HDMI™ et habillage commercial HDMI™, et les logos HDMI™ sont des marques commerciales et des marques déposées de HDMI™ Licensing Administrator, Inc.

Support technique

Si votre appareil est victime d'un problème et qu'aucune solution ne peut être obtenue à partir du manuel d'utilisation, veuillez contacter le magasin où vous avez acheté le produit ou le distributeur local. Vous pouvez également avoir recours aux ressources suivantes pour une assistance plus approfondie. Rendez-vous sur le site internet de MSI pour télécharger des guides techniques, des mises à jour BIOS, des mises à jour pilotes et d'autres informations sur <https://www.msi.com/support/>

