

**ASUS<sup>®</sup>**

**VU249CFE Série de  
moniteurs LCD**

*Guide de l'utilisateur*

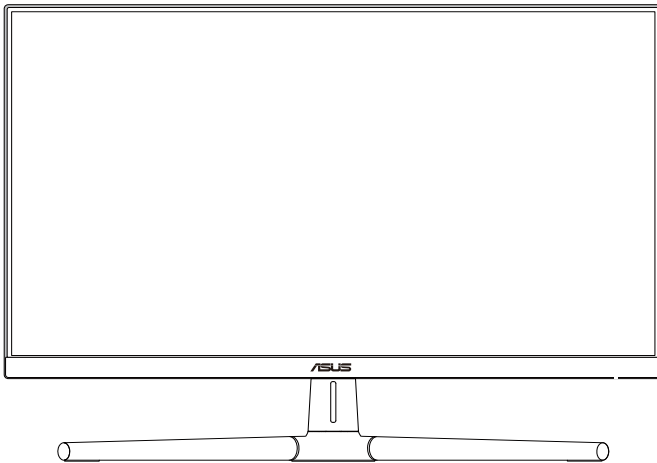

**HDMI<sup>™</sup>**  
HIGH-DEFINITION MULTIMEDIA INTERFACE

Première édition

Juin 2023

**Copyright © 2023 ASUSTeK COMPUTER INC. Tous droits réservés.**

Aucune partie de cette publication ne peut être reproduite, transmise, transcrite, stockée dans un système d'interrogation ou traduite dans une langue quelconque sous quelque forme et par quelque moyen que ce soit sans l'autorisation écrite de ASUSTeK COMPUTER INC. (« ASUS »).

La garantie du produit ou service ne sera pas prolongée si : (1) le produit a été réparé, modifié ou altéré, sauf si les réparations, modifications ou altérations ont été autorisées par écrit par ASUS; ou (2) si le numéro de série du produit a été effacé ou n'est plus lisible.

ASUS FOURNIT CE MANUEL TEL QUEL SANS GARANTIE QUELLE QU'ELLE SOIT, EXPRESSE OU IMPLICITE, Y COMPRIS SANS LIMITATION, TOUTE GARANTIE OU CONDITION IMPLICITE DE QUALITE MARCHANDE OU DE COMPATIBILITE A DES FINS PARTICULIERES. EN AUCUN CAS ASUS, SES DIRECTEURS, MEMBRES DE LA DIRECTION, EMPLOYÉES OU AGENTS NE SAURAIENT ÊTRE TENUS POUR RESPONSABLES DE DOMMAGES INDIRECTS, SPÉCIAUX, CIRCONSTANCIELS OU CONSÉCUTIFS (Y COMPRIS LES DOMMAGES POUR MANQUE À GAGNER, PERTES COMMERCIALES, PERTE DE JOUISSANCE OU DE DONNÉES, INTERRUPTION D'EXPLOITATION ET AUTRES), MÊME SI ASUS A ÉTÉ AVISÉE DE LA POSSIBILITÉ DE TELS DOMMAGES DÉCOULANT DE TOUT DÉFAUT OU D'ERREUR CONTENUE DANS LE PRÉSENT MANUEL OU PRODUIT.

LES SPÉCIFICATIONS ET LES INFORMATIONS CONTENUES DANS LE PRÉSENT MANUEL SONT FOURNIES À TITRE D'INFORMATION UNIQUEMENT ET SONT SOUS RÉSERVE DE CHANGEMENT À TOUT MOMENT SANS PRÉAVIS. ELLES NE DOIVENT PAS ÊTRE INTERPRETEES COMME UN ENGAGEMENT DE LA PART D'ASUS. ASUS N'ENDOSSE AUCUNE RESPONSABILITÉ OU NI AUCUN ENGAGEMENT POUR DES ERREURS OU DES INEXACTITUDES QUI PEUVENT APPARAÎTRE DANS LE PRÉSENT MANUEL, Y COMPRIS LES PRODUITS ET LOGICIELS QUI Y SONT DÉCRITS.

Les noms de produits et d'entreprises qui apparaissent dans le présent manuel peuvent ou non être des marques commerciales ou droits d'auteurs enregistrés de leurs sociétés respectives et ne sont utilisés qu'à titre d'identification et d'explication et au bénéfice de leurs propriétaires, sans intention de contrevenance.

# Sommaire

Sommaire .....	iii
Avertissements .....	iv
Certifié TCO.....	vii
Informations de sécurité.....	viii
Soin & Nettoyage.....	ix
Services de récupération.....	x

## Chapitre 1 : Présentation du produit

1.1	Bienvenu !.....	1-1
1.2	Contenu de la boîte.....	1-1
1.3	Présentation du moniteur.....	1-2
1.3.1	Vue de devant.....	1-2
1.3.2	Vue de derrière .....	1-4

## Chapitre 2 : Configuration

2.1	Assemblage du bras/de la base du moniteur.....	2-1
2.2	Détacher le bras / support (pour support mural VESA) .....	2-2
2.3	Réglage du moniteur .....	2-3
2.4	Branchement des câbles.....	2-4
2.5	Mise sous tension du moniteur .....	2-5
3.1	Menu OSD (Affichage à l'écran).....	3-1
3.1.1	Comment faire pour reconfigurer .....	3-1
3.1.2	Présentation des fonctions de l'OSD .....	3-2

## Chapitre 3 : Instructions générales

3.2	Résumé des caractéristiques .....	3-11
3.3	Dimensions hors tout .....	3-13
3.4	Guide de dépannage (FAQ).....	3-14
3.5	Modes de fonctionnement pris en charge .....	3-15

# Avertissements

## Déclaration de la Commission Fédérale des Télécommunications (FCC)

Cet appareil est conforme à la section 15 du règlement de la FCC.

L'utilisation est permise sujette aux deux conditions suivantes :

- Cet appareil ne doit pas causer d'interférences nuisibles, et
- Cet appareil doit pouvoir accepter toutes les interférences reçues, y compris les interférences risquant d'engendrer un fonctionnement indésirable.

Cet appareil a été testé et déclaré conforme aux limites définies pour les appareils numériques de Classe B suivant la section 15 du règlement de la FCC. Ces limites sont destinées à assurer une protection raisonnable contre les interférences indésirables lorsque l'appareil est utilisé dans un environnement résidentiel. Cet appareil génère, utilise et peut émettre une énergie de radiofréquence et, s'il n'est pas installé et utilisé selon les instructions, peut causer des interférences nuisibles aux communications radio. Cependant, nous ne pouvons garantir que des interférences ne se produiront pas dans une installation particulière. Si cet appareil cause des interférences indésirables à la réception de la radio ou de la télévision, ce que vous pouvez facilement observer en éteignant et en rallumant l'appareil, nous vous encourageons à prendre une ou plusieurs des mesures correctives suivantes :

- Réorienter ou déplacer l'antenne réceptrice.
- Augmenter la distance entre l'appareil et le récepteur.
- Brancher l'équipement à une prise de courant faisant partie d'un autre circuit que celui sur lequel est branché le récepteur.
- Consultez votre revendeur ou un technicien radio/télévision qualifié pour de l'aide.



---

L'utilisation de câbles blindés pour le raccordement du moniteur à la carte graphique est requis pour garantir la conformité avec la réglementation de la FCC. Les changements ou les modifications de cette unité non expressément approuvés par la partie responsable de la conformité peuvent annuler le droit de l'utilisateur à utiliser cet équipement.

---

## Produit homologué ENERGY STAR



ENERGY STAR est un programme conjoint de l'agence US Environmental Protection Agency et du ministère US Department of Energy développé pour aider à économiser de l'argent et à protéger l'environnement grâce à des produits et des pratiques écoénergétiques.

Tous les produits ASUS avec le logo ENERGY STAR sont conformes à la norme ENERGY STAR et la fonction de gestion d'énergie est activée par défaut. Le moniteur et l'ordinateur sont réglés pour se mettre automatiquement en veille après 10 et 30 minutes d'inactivité. Pour réveiller votre ordinateur, cliquez avec la souris ou appuyez sur une touche du clavier. Veuillez consulter le site <http://www.energystar.gov/powermanagement> pour obtenir plus de détails sur la gestion de l'énergie et les avantages pour l'environnement. Vous pouvez aussi consulter le site <http://www.energystar.gov> pour obtenir plus de détails sur le programme conjoint ENERGY STAR.



---

REMARQUE : Energy Star n'est PAS supporté sur les systèmes FreeDOS et Linux.

---

## Déclaration de la commission canadienne des communications

Cet appareil numérique ne dépasse pas les limites de la classe B pour les émissions de sons radio depuis des appareils numériques, définies dans le règlement sur les interférences radio de la commission canadienne des communications.

Cet appareil numérique de Classe B est conforme à la norme canadienne ICES-003.

Cet appareil numérique de Classe B respecte toutes les exigences de la réglementation canadienne sur les équipements causant des interférences.

Cet appareil numérique de la classe B respecte toutes les exigences du Règlement sur le matériel brouiller du Canada.

**EAC**

## **Conformité matérielle à la faible lumière bleue**

Le moniteur utilise une dalle à faible lumière bleue, et est conforme à TÜV Rheinland (solution matérielle) pour le modèle après réinitialisation d'usine/réglé par défaut (mode prédéfini : standard).

Diminue la lumière bleue émise par l'écran afin de réduire le risque d'exposition à la lumière bleue pour vos yeux.

- Placez l'écran à 20 - 28 pouces [50 - 70 cm] de vos yeux et un peu en dessous du niveau des yeux.
- Clignez consciemment des yeux de temps à autres pour aider à réduire la fatigue oculaire après un temps d'écran prolongé.
- Faites des pauses de 20 minutes toutes les 2 heures.
- Regardez loin de votre l'écran et fixez un objet éloigné pendant au moins 20 secondes pendant les pauses.
- Faites des étirements pour soulager la fatigue corporelle ou la douleur durant les pauses.

## **Technologie Flicker-Free (sans scintillement)**

Le moniteur adopte la technologie Flicker-Free, qui enlève le scintillement visible à l'œil, apporte une expérience de confort de visualisation et empêche les utilisateurs de souffrir de stress et de fatigue oculaires.

# Certifié TCO

A third-party certification according to ISO 14024



Toward sustainable IT products

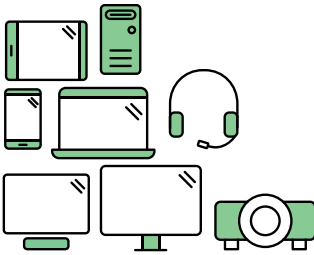

## Say hello to a more sustainable product

IT products are associated with a wide range of sustainability risks throughout their life cycle. Human rights violations are common in the factories. Harmful substances are used both in products and their manufacture. Products can often have a short lifespan because of poor ergonomics, low quality and when they are not able to be repaired or upgraded.

**This product is a better choice.** It meets all the criteria in TCO Certified, the world's most comprehensive sustainability certification for IT products. Thank you for making a responsible product choice, that help drive progress towards a more sustainable future!

Criteria in TCO Certified have a life-cycle perspective and balance environmental and social responsibility. Conformity is verified by independent and approved verifiers that specialize in IT products, social responsibility or other sustainability issues. Verification is done both before and after the certificate is issued, covering the entire validity period. The process also includes ensuring that corrective actions are implemented in all cases of factory non-conformities. And last but not least, to make sure that the certification and independent verification is accurate, both TCO Certified and the verifiers are reviewed regularly.

### Want to know more?

Read information about TCO Certified, full criteria documents, news and updates at [tccertified.com](https://tccertified.com). On the website you'll also find our Product Finder, which presents a complete, searchable listing of certified products.

## Informations de sécurité

- Avant d'installer le moniteur, lisez attentivement toute la documentation qui accompagne la boîte.
- Pour réduire le risque d'incendie ou de choc électrique, n'exposez jamais le moniteur à la pluie ou à l'humidité.
- N'essayez jamais d'ouvrir le boîtier du moniteur. Les hautes tensions dangereuses à l'intérieur du moniteur peuvent entraîner de graves blessures corporelles.
- Si l'alimentation électrique est cassée, n'essayez pas de la réparer par vous-même. Contactez un technicien de réparation qualifié ou un revendeur.
- Avant d'utiliser l'appareil, assurez-vous que tous les câbles sont bien connectés et que les câbles électriques ne sont pas endommagés. Si vous décelez le moindre dommage, contactez immédiatement votre revendeur.
- Les fentes et les ouvertures à l'arrière ou sur le dessus du boîtier sont prévues pour la ventilation. Ne bloquez pas ces fentes. Ne placez jamais l'appareil près ou sur un radiateur ou une source de chaleur à moins qu'il y ait une ventilation appropriée.
- Le moniteur ne doit être utilisé qu'avec le type d'alimentation indiqué sur l'étiquette. Si vous n'êtes pas sûr du type d'alimentation électrique fourni dans votre maison, consultez votre revendeur ou la société locale d'électricité.
- Utilisez la prise électrique appropriée qui est conforme aux normes électriques locales.
- Ne surchargez pas les barrettes de branchements et les rallonges électriques. Une surcharge peut engendrer un incendie ou une électrocution.
- Évitez la poussière, l'humidité et les températures extrêmes. Ne placez pas le moniteur dans une zone qui pourrait devenir humide. Placez le moniteur sur une surface stable.
- Débranchez l'appareil lors des orages ou lorsqu'il n'est pas utilisé pendant une période prolongée. Ceci protégera le moniteur contre les dommages liés aux surtensions.
- N'insérez jamais des objets et ne renversez jamais du liquide dans les fentes du boîtier du moniteur.
- Pour assurer un fonctionnement satisfaisant, n'utilisez le moniteur qu'avec des ordinateurs listés UL qui possèdent des réceptacles configurés appropriés marqués entre 100-240 V CA.
- Au moyen d'un cordon d'alimentation relié à une prise de courant avec mise à la terre.
- Si vous rencontrez des problèmes techniques avec le moniteur, contactez un technicien de réparation qualifié ou votre revendeur.
- Le réglage du volume sonore, ainsi que l'égaliseur sur un autre réglage que la position centrale, peuvent augmenter le voltage de la sortie casque/écouteurs et donc la pression acoustique.





Ce symbole de la poubelle sur roues barrée d'une croix indique que le produit (équipement électrique, électronique et pile bouton contenant du mercure) ne doit pas être placé dans les déchets ménagers. Veuillez consulter la réglementation locale pour la mise au rebut des produits électroniques.

## **AEEE yönetmeliğine uygundur**

### **Soin & Nettoyage**

- Avant de soulever ou de déplacer votre moniteur, il est préférable de débrancher les câbles et le cordon d'alimentation. Suivez les bonnes techniques de levage quand vous soulevez le moniteur. Quand vous soulevez ou transportez le moniteur, tenez les bords du moniteur. Ne soulevez pas le moniteur en tenant le support ou le cordon d'alimentation.
- Nettoyage. Éteignez votre moniteur et débranchez le cordon d'alimentation. Nettoyez la surface du moniteur à l'aide d'un chiffon sans peluche et non abrasif. Les tâches rebelles peuvent être enlevées avec un chiffon légèrement imbibé d'une solution détergente douce.
- Évitez d'utiliser un nettoyeur contenant de l'alcool ou de l'acétone. Utilisez un produit de nettoyage prévu pour le moniteur. N'aspergez jamais de nettoyeur directement sur l'écran car il pourrait goutter dans le moniteur et entraîner un choc électrique.

### **Les symptômes suivants sont normaux avec le moniteur :**

- Il se peut que vous trouviez l'écran irrégulièrement lumineux selon le motif de bureau que vous utilisez.
- Lorsque la même image reste affichée pendant de nombreuses heures, une image résiduelle peut rester visible sur l'écran même lorsque l'image a été changée. L'écran récupérera lentement ou vous pouvez éteindre le commutateur d'alimentation pendant des heures.
- Lorsque l'écran devient noir ou clignote, ou qu'il ne s'allume plus, contactez votre revendeur ou un centre de réparation pour remplacer les pièces défectueuses. Ne réparez pas l'écran vous-même !

## Conventions utilisées dans ce guide



**AVERTISSEMENT** : Informations pour éviter de vous blesser en essayant de terminer une tâche.



**AVERTISSEMENT** : Informations pour éviter d'endommager les composants en essayant de terminer une tâche.



**IMPORTANT** : Informations que vous **DEVEZ** suivre pour terminer une tâche.



**REMARQUE** : Astuces et informations supplémentaires pour aider à terminer un tâche.

## Où trouver plus d'informations

Référez-vous aux sources suivantes pour les informations supplémentaires et pour les mises à jour de produit et logiciel.

### 1. Sites Web de ASUS

Les sites Web internationaux d'ASUS fournissent des informations mises à jour sur les produits matériels et logiciels d'ASUS. Référez-vous à <http://www.asus.com>

### 2. Documentation en option

Votre emballage produit peut inclure une documentation en option qui peut avoir été ajoutée par votre revendeur. Ces documents ne font pas partie de l'emballage standard.

### 3. À propos du scintillement

[https://www.asus.com/Microsite/display/eye\\_care\\_technology/](https://www.asus.com/Microsite/display/eye_care_technology/)

## Services de récupération

Les programmes de recyclage et de récupération ASUS proviennent de notre engagement au plus haut niveau pour la protection de notre environnement. Nous croyons qu'offrir des solutions pour nos clients leur permet de recycler de manière responsable nos produits, batteries et autres composants et les matériaux d'emballage.

Rendez-vous sur <http://csr.asus.com/english/Takeback.htm> pour les détails de recyclage concernant les informations des différentes régions.

## Informations sur les produits pour le label énergétique de l'UE



VU249CFE

## 1.1 Bienvenu !

Merci d'avoir acheté un moniteur LCD d'ASUS® !

Le dernier moniteur à écran LCD large d'ASUS offre un affichage plus large, plus lumineux et plus net, en plus de toute une gamme de fonctions qui améliorent votre séance de visionnage.

Avec ces fonctions, vous pouvez profiter du confort et vous régaler d'une expérience visuelle !

## 1.2 Contenu de la boîte

Vérifiez que tous les éléments suivants sont présents dans la boîte :

- ✓ Moniteur LCD
- ✓ Bras du moniteur
- ✓ Base du moniteur
- ✓ Guide de mise en route
- ✓ Carte de garantie
- ✓ Cordon d'alimentation
- ✓ Câble HDMI (optionnel)
- ✓ Câble USB C vers C (optionnel)
- ✓ Tournevis en L (optionnel)
- ✓ 5 vis



---

Si l'un des éléments ci-dessous est endommagé ou manquant, contactez immédiatement votre revendeur.

---



---

Si vous devez remplacer le cordon d'alimentation ou des câbles de connexion, veuillez contacter le service client ASUS.

---

## 1.3 Présentation du moniteur

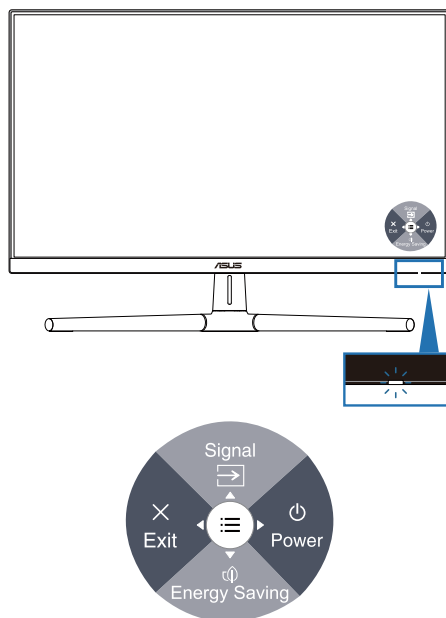

### 1.3.1 Vue de devant



1.  Bouton d'alimentation (5 directions) / indicateur d'alimentation
  - Mise sous/hors tension du moniteur.
  - Appuyez sur le bouton et déplacez-vous vers la droite pour éteindre le moniteur.
  - Les couleurs du voyant d'alimentation sont indiquées dans le tableau ci-dessous.

État	Description
Blanc	Allumé
Orange	Mode Veille
Arrêt	Arrêt

2.  Raccourci 1
  - Appuyez sur le bouton 5 directions pour afficher le menu OSD, lorsqu'il est désactivé.
  - Défaut : Sélection Entrée
  - Pour modifier la fonction de la touche de raccourci, allez dans le menu Raccourci > Raccourci 1.

3.  Raccourci 2
  - Appuyez sur le bouton 5 directions pour afficher le menu OSD, lorsqu'il est désactivé.
  - Défaut : Touche de raccourci d'économie d'énergie
  - Pour modifier la fonction de la touche de raccourci, allez dans le menu Raccourci > Raccourci 2.
4.  Bouton Quitter (5 directions) :
  - Appuyez sur ce bouton pour afficher le menu OSD, lorsqu'il est désactivé.
  - Quitte le menu OSD.
5.  Bouton de menu (5 directions) :
  - Appuyez sur ce bouton pour afficher le menu OSD, lorsqu'il est désactivé. Appuyez de nouveau sur ce bouton pour ouvrir le menu OSD principal.
  - Active l'élément de menu OSD sélectionné.
  - Augmente/diminue les valeurs ou déplace votre sélection vers le haut/le bas/la gauche/la droite.

## 1.3.2 Vue de derrière

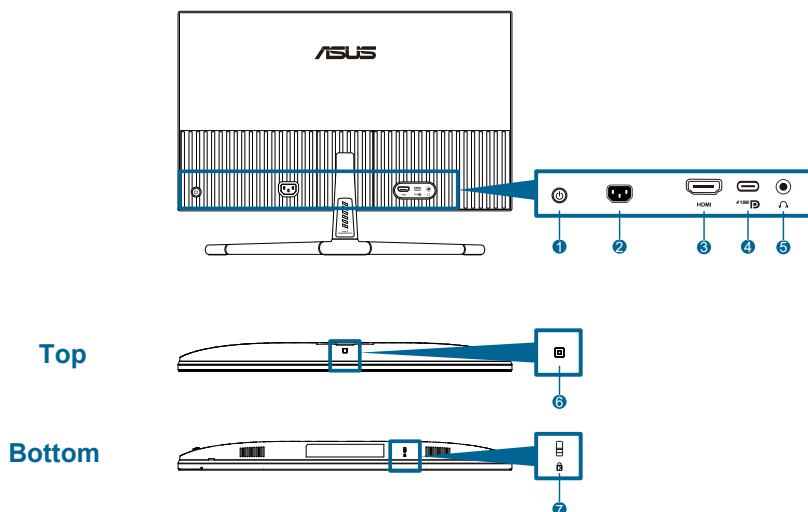

1. **Bouton de contrôle (5 directions).**
2. **Port ENTRÉE CA :** Ce port est utilisé pour brancher le cordon d'alimentation.
3. **Port HDMI :** Ce port est pour brancher un appareil compatible avec HDMI.
4. **USB 3.2 Gen 1 Type-C Port :** Prend en charge le mode DP Alt.



---

Le port fournit 15 W Power Delivery maxi.

---

5. **Prise écouteurs :** Ce port est disponible uniquement lorsqu'un câble HDMI/USB-C est connecté.
6. **Capteur d'effet d'ambiance :** Configure les paramètres de l'effet d'ambiance.
7. **Fente de verrou Kensington.**



## 2.1 Assemblage du bras/de la base du moniteur

Pour assembler la base du moniteur :

1. Posez doucement le moniteur face à terre sur une table, et soulevez le cache VESA.
2. Placez la charnière du bras de l'ensemble du support sur son compartiment à l'arrière du moniteur avec 4 vis.
3. Attachez la base dans le bras avec la vis.
4. Serrez la vis en vous assurant que la rainure correspond à l'alignement.
5. Assemblage du cache VESA.



Nous vous conseillons de recouvrir la surface de la table avec un linge doux pour éviter d'endommager le moniteur.

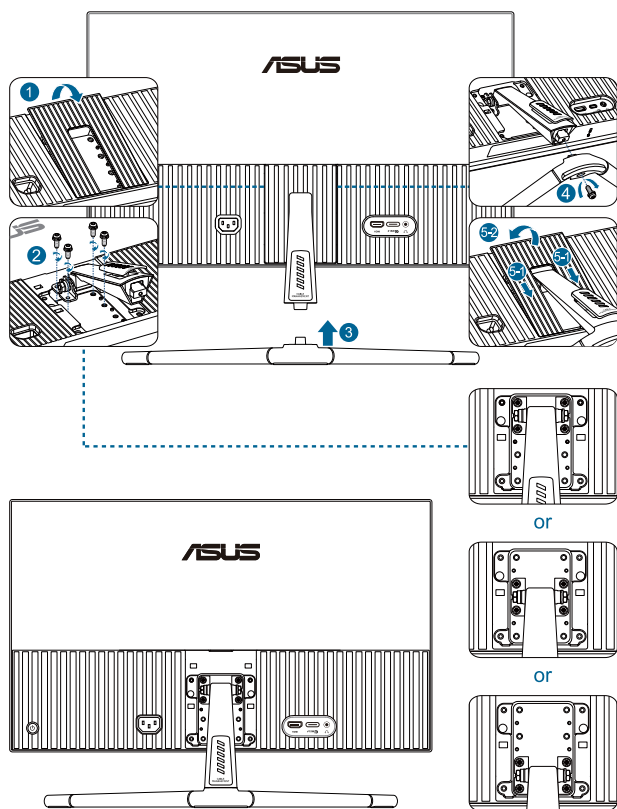

Taille de vis pour le socle : M4 x 12 mm.



## 2.2 Détacher le bras / support (pour support mural VESA)

Le bras/support détachable de ce moniteur est conçu spécialement pour un montage mural VESA.

Pour démonter le bras/support :

1. Posez doucement le moniteur face à terre sur une table, et soulevez le cache VESA.
2. Utilisez un tournevis pour enlever la vis de la base.
3. Retirez la base.
4. Retirez les vis sur la charnière et retirez ensuite la charnière.
5. Assemblage du cache VESA.

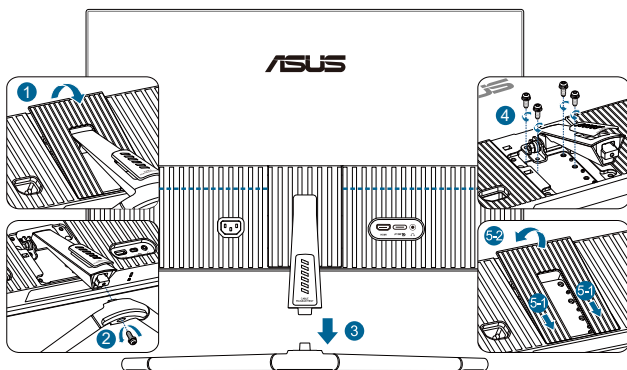

Nous vous conseillons de couvrir la surface de la table avec un chiffon doux pour éviter d'endommager le moniteur.



- Le kit de montage mural VESA (75 x 75 mm) est acheté séparément.
- Utilisez seulement un support de montage mural listé UL/CSA/GS avec une capacité de poids/charge minimale de 22,7 kg (50 lb) (taille des vis : M4 x 12 mm).

## 2.3 Réglage du moniteur

- Pour une vision optimale, il est recommandé d'avoir une vision de face sur le moniteur, ensuite réglez l'angle du moniteur pour qu'il soit confortable.
- Tenez le pied pour empêcher le moniteur de tomber quand vous le changez d'angle.
- L'angle de réglage recommandé est de  $+20^{\circ}$  à  $-5^{\circ}$ .

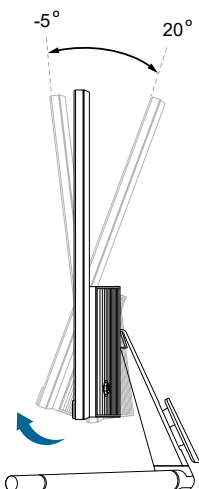

---

Il est normal que le moniteur tremble légèrement quand vous ajustez l'angle de visualisation.

---

## 2.4 Branchement des câbles

Branchez les câbles selon les instructions suivantes:

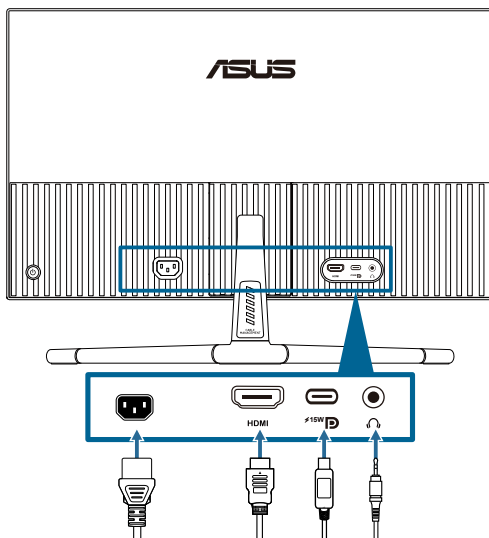

- **Pour brancher le cordon d'alimentation** : Branchez une extrémité du cordon d'alimentation sur le port d'entrée CA du moniteur et l'autre extrémité sur une prise de courant.
- **Pour connecter le câble HDMI/USB-C** :
  - a. Branchez une extrémité du câble HDMI/USB-C sur la prise HDMI/USB-C du moniteur.
  - b. Connectez l'autre extrémité du câble HDMI/USB-C à la prise HDMI/USB-C de votre appareil.



Il est conseillé d'utiliser un câble de type C certifié USB. Si la source du signal prend en charge le mode DP Alt, tous les signaux vidéo et audio peuvent être transmis.

- **Pour utiliser des écouteurs** : Branchez l'extrémité de type prise sur la prise écouteurs du moniteur lorsqu'un signal HDMI/USB-C est utilisé.





Lorsque ces câbles sont branchés, vous pouvez choisir le signal désiré en utilisant l'élément **Signal** dans le menu OSD.



Si vous devez remplacer le cordon d'alimentation ou des câbles de connexion, veuillez contacter le service client ASUS.

## 2.5 Mise sous tension du moniteur

Appuyez sur le bouton d'alimentation . Reportez-vous à la page 1-2 pour l'emplacement du bouton marche/arrêt. Le voyant d'alimentation  s'allume en blanc pour indiquer que le moniteur est sous tension.

## 3.1 Menu OSD (Affichage à l'écran)

### 3.1.1 Comment faire pour reconfigurer

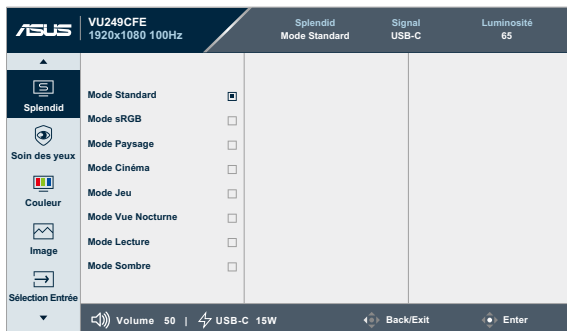

1. Appuyez sur le bouton à 5 directions pour afficher le menu OSD.
2. Appuyez sur le bouton ☰ Menu pour ouvrir le menu OSD.
3. Appuyez sur le bouton à 5 directions comme indiqué à l'écran pour naviguer parmi les fonctions. Mettez en surbrillance la fonction souhaitée et appuyez dessus à nouveau pour l'activer. Si la fonction sélectionnée possède un sous-menu, déplacez le bouton de haut en bas pour naviguer dans les fonctions du sous-menu. Mettez en surbrillance la fonction de sous-menu souhaitée et appuyez dessus pour l'activer.
4. Déplacez le bouton à 5 directions de haut en bas pour modifier les réglages de la fonction sélectionnée.
5. Pour quitter et enregistrer le menu OSD, déplacez le bouton à 5 directions vers la gauche plusieurs fois jusqu'à ce que le menu OSD disparaisse. Pour régler d'autres fonctions, répétez les étapes 1 à 4.

## 3.1.2 Présentation des fonctions de l'OSD

### 1. Splendid

Cette fonction contient 8 sous-fonctions que vous pouvez sélectionner pour votre préférence. Chaque mode possède l'option Réinitialiser, pour vous permettre de garder votre réglage ou de retourner au mode prédéfini.

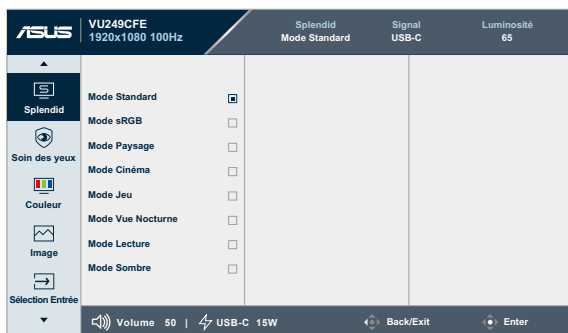

- **Mode Standard**: Le meilleur choix pour éditer les documents, avec la fonction d'amélioration vidéo Splendid.



Le mode Mode Standard est conforme aux exigences Energy Star®.

- **Mode sRGB** : Le meilleur choix pour afficher les photos et les images venant des PC.
- **Mode Paysage** : Le meilleur choix pour prendre des photos de paysage, avec la fonction d'amélioration vidéo Splendid.
- **Mode Cinéma** : Le meilleur choix pour les films, avec la fonction d'amélioration vidéo Splendid.
- **Mode Jeu** : Le meilleur choix pour jouer à des jeux, avec la fonction d'amélioration vidéo Splendid.
- **Mode Vue nocturne** : Le meilleur choix pour les jeux ou les films dans des endroits sombres, avec la fonction d'amélioration vidéo Splendid.
- **Mode Lecture** : C'est le meilleur choix pour la lecture d'un livre.
- **Mode Sombre** : Le meilleur choix pour les environnements avec un faible éclairage.



- Dans le Mode standard, les fonctions suivantes ne sont pas configurables par l'utilisateur : Saturation, Netteté, ASCR.
- Dans le mode sRGB, les fonctions suivantes ne sont pas configurables par l'utilisateur : Luminosité, Contraste, Saturation, Température Couleur, Netteté, ASCR.
- Dans le Mode Lecture, les fonctions suivantes ne sont pas configurables par l'utilisateur : Contraste, Saturation, Température Couleur, ASCR.

## 2. Soins des yeux

Dans cette fonction, vous pouvez ajuster les paramètres pour mieux protéger vos yeux.

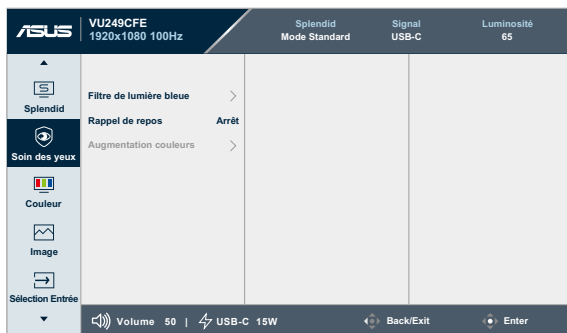

- **Filtre de lumière bleue** : Dans cette fonction, vous pouvez ajuster le niveau du filtre de la lumière bleue de 0 à max.
  - \* **0** : pas de changement.
  - \* **Max** : Plus le niveau est élevé, moins la lumière bleue sera diffusée. Lorsque le filtre de la lumière bleue est activé, les paramètres par défaut du Mode standard seront automatiquement importés. La luminosité est configurable par l'utilisateur, sauf au niveau maximum. La fonction de luminosité n'est pas configurable par l'utilisateur.



---

Pour activer cette fonction, vous devez faire ce qui suit : désactiver Effet ambiant.

---



---

Veillez consulter ce qui suit pour atténuer la fatigue oculaire:

- Les utilisateurs doivent passer du temps à l'écart de l'écran s'ils travaillent pendant plusieurs heures. Il est conseillé de faire de courtes pauses (au moins 5 minutes) après environ 1 heure de travail continu sur l'ordinateur. Prendre des pauses courtes et fréquentes est plus efficace qu'une seule pause plus longue.
  - Pour réduire la fatigue oculaire et la sécheresse oculaire, les utilisateurs doivent reposer leurs yeux régulièrement en fixant des objets éloignés.
  - Des exercices des yeux permettent de réduire la fatigue oculaire. Répétez souvent ces exercices. Si la fatigue oculaire persiste, veuillez consulter un médecin. Exercices des yeux : (1) Regardez de manière répétée de haut en bas (2) Roulez lentement des yeux (3) Bougez vos yeux en diagonale.
  - La lumière bleue à haute énergie peut conduire à de la fatigue oculaire et à la DMLA (Dégénérescence maculaire liée à l'âge). Filtre de lumière bleue pour réduire de 70 % (maxi.) la lumière bleue nocive afin d'éviter le CVS (syndrome de vision sur ordinateur) lorsque l'utilisateur ajuste la barre de filtre de lumière bleue au niveau maximum.
-

- **Rappel de repos** : Cette fonction vous permet d'obtenir un rappel de repos en fonction de la durée que vous avez définie pour votre temps de travail. Par exemple, si vous réglez un temps de travail de 30 minutes, un rappel de repos apparaîtra dans le coin supérieur gauche du moniteur pendant 5 secondes lorsque le temps est écoulé. Appuyez sur n'importe quelle touche pour faire disparaître ce rappel.



Lorsque cette fonction est activée, les fonctions suivantes ne sont pas disponibles : Splendid Demo Mode, GamePlus et QuickFit.

- **Augmentation couleurs** : La plage de réglage de l'augmentation de la couleur est de 0 à 100.



Cette fonction n'est pas disponible en Mode sRGB dans Splendid.

### 3. Couleur

Choisissez le réglage de couleurs désiré dans ce menu.

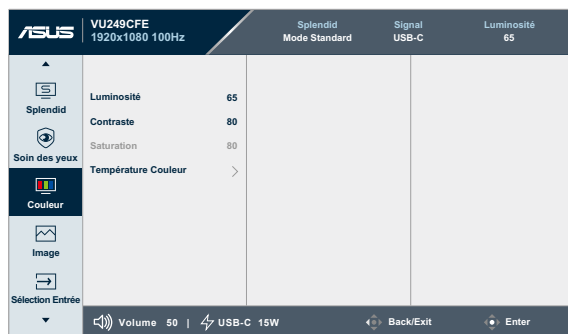

- **Luminosité** : La plage de réglage est de 0 à 100.



Cette fonction n'est pas disponible lorsque Effet d'ambiance est activé.

- **Contraste** : La plage de réglage est de 0 à 100.
- **Saturation** : La plage de réglage est de 0 à 100.
- **Temp. des couleurs** : Contient 4 modes dont **Froid**, **Normal**, **Chaud**, et **Mode Utilisateur**.



## 4. Image

Réglez les réglages d'image dans ce menu.



- **Netteté** : La plage de réglage est de 0 à 100.
- **Trace Free** : Améliore le temps de réponse du moniteur.
- **Contrôle de l'aspect**: Règle le rapport d'aspect sur **Plein écran** ou **4:3**.



---

4:3 uniquement disponible lorsque la source d'entrée est au format 4:3.

---

- **ASCR** : Pour activer/désactiver la fonction ASCR (Rapport de contrôle intelligent ASUS).
- **Synchro des mouvements** : Offre un mode plus clair lorsque vous affichez des images animées. Veuillez noter que cette fonction ne fonctionne que lorsque la fréquence de rafraîchissement est de 75 Hz ~ 100 Hz. Elle comprend deux modes : Mode normal et Mode avancé, qui peuvent fournir différents effets.



- Lorsque cette fonction est activée, le système réduit automatiquement le niveau de luminosité.
- Lorsque Adaptive-Sync est activé, la fonction Synchro des mouvements est grisée.
- Pour activer cette fonction, vous devez faire ce qui suit : désactiver Effet ambiant.

- **Adaptive-Sync** : Permet à une source graphique prise en charge par AMD FreeSync (HDMI) de régler dynamiquement le taux de rafraîchissement de l'affichage en fonction des fréquences d'images du contenu habituel pour une mise à jour de l'affichage à faible consommation d'énergie, quasiment sans saccades et à faible latence.



---

Cette fonction n'est pas disponible lorsque Synchro des mouvements est activée.

---

## 5. Sélection Entrée

Dans cette fonction, vous pouvez sélectionner la source d'entrée souhaitée.

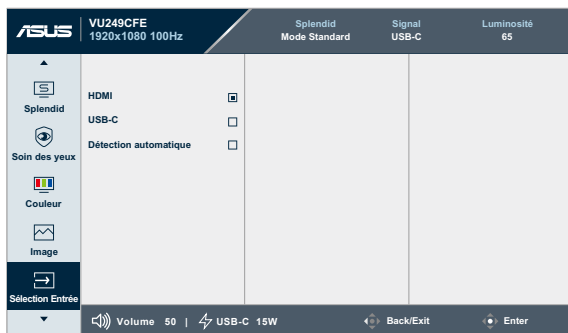

- **Détection automatique:** détecte automatiquement les autres signaux actifs lorsque le signal d'entrée actuel est inactif.

## 6. Paramètres

Vous permet d'ajuster le système.

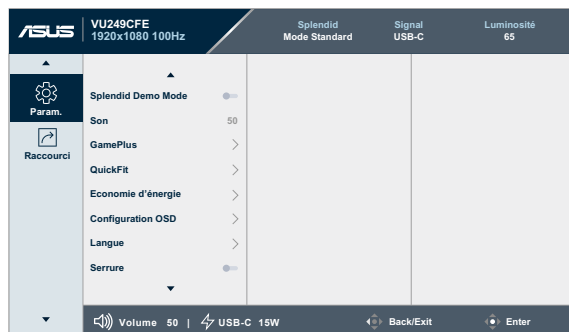

- **Splendid Demo Mode** : Pour activer le mode Démo de la fonction Splendid.
- **Son** :
  - \* Ajuste le **Volume** de 0 à 100.
  - \* Met la sortie audio sur **Muet** ou **non**.
- **GamePlus** : La fonction GamePlus fournit un ensemble d'outils et crée un meilleur environnement de jeu pour les utilisateurs qui utilisent différents types de jeux.
  - \* **Viseur** : La superposition du viseur avec différentes options de viseur vous permet de choisir celui qui est le mieux adapté au jeu auquel vous jouez.
  - \* **Minuterie** : Vous pouvez positionner la minuterie dans le coin supérieur gauche de l'écran afin de pouvoir suivre le temps de jeu.
  - \* **Compteur de FPS** : Le compteur FPS (images par seconde) vous permet de connaître la fluidité de fonctionnement du jeu.
  - \* **Alignement écran** : Alignement écran affiche des lignes d'alignement sur les 4 côtés de l'écran, servant d'outil simple et pratique pour vous permettre d'aligner parfaitement plusieurs moniteurs.

- **QuickFit** : Vous pouvez avoir un aperçu de la mise en page du document ou de la photo directement à l'écran sans imprimer de copies de test.

- \* **Alignement**: Aide les concepteurs et les utilisateurs à organiser le contenu et l'affichage sur une page, et à créer un design et un effet consistant

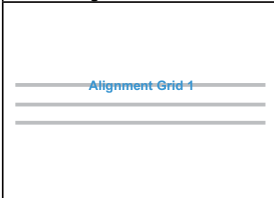
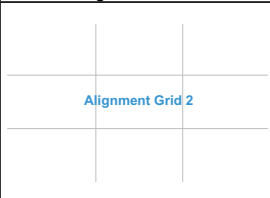
Grille d'alignement 1	Grille d'alignement 2
	

- \* **Taille de papier** : Permet aux utilisateurs de visualiser leurs documents en taille réelle sur l'écran.

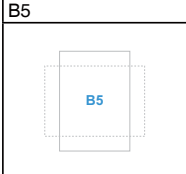
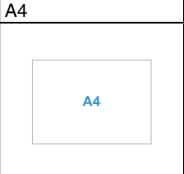
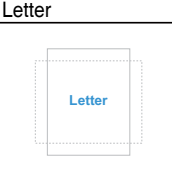
B5	A4	Letter
		

- \* **Photo** : Les différentes tailles de photo réelles affichées permettent aux photographes et aux utilisateurs de prévisualiser correctement et d'éditer les photos en taille réelle sur l'écran.

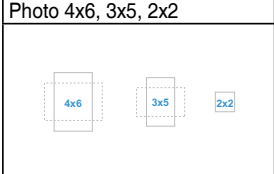
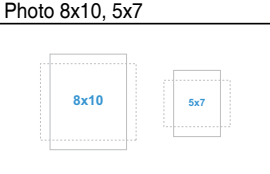
Photo 4x6, 3x5, 2x2	Photo 8x10, 5x7
	

- **Economie d'énergie** : Réduit la consommation d'énergie. Le réglage par défaut est « Niveau profond ». Lorsque « Niveau profond » est sélectionné, la valeur de luminosité maximale est fixe et le mode Splendide est fixé sur « Mode standard ».

- **Configuration OSD :**
  - \* Pour ajuster la durée du **décal de l'OSD**, de 10 à 120 secondes.
  - \* Pour activer ou désactiver la fonction **DDC/CI**.
  - \* Pour ajuster l'arrière-plan du menu OSD d'**opaque à Transparent**.
- **Langue :** Vous avez à votre disposition 23 langues dont anglais, français, allemand, italien, espagnol, néerlandais, portugais, russe, tchèque, croate, polonais, roumain, hongrois, turc, chinois simplifié, chinois traditionnel, japonais, coréen, thaï, indonésien, perse, ukrainien, vietnamien.
- **Serrure:** Désactive le fonctionnement de toutes les touches. Appuyez sur le bouton Menu à l'arrière pendant plus de cinq secondes pour désactiver la fonction de verrouillage des boutons.
- **Informations :** Pour afficher les informations du moniteur.
- **Indicateur d'alimentation :** Pour allumer/éteindre le voyant d'alimentation DEL.
- **Effet ambiant :** Synchronise la luminosité de l'écran avec les changements de l'éclairage ambiant.



- 
- Pour activer cette fonction, vous devez faire ce qui suit : éteindre Synchro des mouvements et régler Filtre de lumière bleue sur Niveau 0.
  - Cette fonction n'est pas disponible lorsque Synchro des mouvements est activée.
- 

- **Verr touche d'alim. :** Pour activer/désactiver la touche d'alimentation.
- **Tout réinit. :** « Oui » vous permet de restaurer les paramètres par défaut.

## 7. Raccourci

Définit les fonctions des boutons Raccourci 1 et 2.

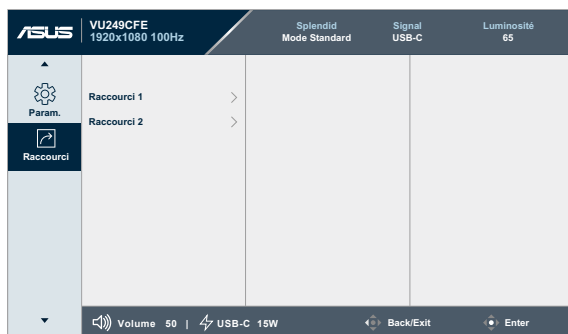

- **Raccourci 1/Raccourci 2** : Sélectionne une fonction pour les touches de raccourci 1 et 2.



---

Lorsqu'une certaine fonction est sélectionnée ou activée, votre touche de raccourci peut ne pas être prise en charge. Fonctions disponibles pour le raccourci : Filtre de lumière bleue, Splendid, Luminosité, Contraste, Sélection Entrée, Température Couleur, Volume, QuickFit, GamePlus, Rappel de repos, Augmentation couleurs, Éco Énergie.

---

## 3.2 Résumé des caractéristiques

<b>Type d'affichage</b>	TFT LCD
<b>Taille d'écran</b>	Écran large 23,8" (16:9, 60,45 cm)
<b>Résolution max.</b>	1920 x 1080
<b>Pas des pixels</b>	0,2745 mm x 0,2745 mm
<b>Luminosité (Typ.)</b>	250 cd/m <sup>2</sup>
<b>Rapport de contraste (Typ.)</b>	1300:1
<b>Angle de vision (H/V) CR&gt;10</b>	178°/178°
<b>Couleurs d'affichage</b>	1,67B (6 bits + FRC)
<b>Temps de réponse</b>	5 ms (GTG, de gris à gris)/1 ms (MPRT)
<b>Sélection de la température des couleurs</b>	4 températures de couleur
<b>Entrée numérique</b>	HDMI v1.4 x 1, USB-C x 1
<b>Sortie numérique</b>	Non
<b>Prise écouteurs</b>	Oui
<b>Entrée audio</b>	Non
<b>Haut-parleur (Intégré)</b>	Non
<b>LED d'alimentation</b>	Blanc (Allumé)/ Orange (Veille)
<b>Inclinaison</b>	+20° ~ -5°
<b>Support mural VESA</b>	75 x 75 mm
<b>Verrou Kensington</b>	Oui
<b>Tension d'alimentation CA</b>	CA : 100~240V
<b>Consommation électrique</b>	Allumé : 9,91 W**, Veille : ≤ 0,5 W, Éteint : 0,3 W
<b>Température (fonctionnement)</b>	0°C~40°C
<b>Température (non utilisé)</b>	-20°C~+60°C
<b>Dimensions (L x H x D) sans support</b>	539,2 mm x 322,5 mm x 46,5 mm
<b>Dimensions (L x H x D) avec support</b>	539,2 mm x 443,3 mm x 189,8 mm (le plus haut) 539,2 mm x 418,3 mm x 189,8 mm (milieu) 539,2 mm x 393,3 mm x 189,8 mm (le plus bas) 618 mm x 122 mm x 389 mm (boîte)
<b>Poids (approx.)</b>	4 kg (net); 3,5 kg (net, sans support) ; 6,1 kg (brut)
<b>Multi langues</b>	23 langues (anglais, français, allemand, italien, espagnol, néerlandais, portugais, russe, tchèque, croate, polonais, roumain, hongrois, turc, chinois simplifié, chinois traditionnel, japonais, coréen, thaï, indonésien, perse, ukrainien, vietnamien)

<b>Accessoires</b>	Guide de démarrage rapide, carte de garantie, cordon d'alimentation, câble HDMI (optionnel), câble USB C vers C (optionnel), Tournevis en L (optionnel), 5 vis
<b>Conformité et normes</b>	cTUVus, FCC, ICES-3, EPEAT Gold, CB, CE, ErP, WEEE, EU Energy, ISO 9241-307, UkrSEPRO, Ukraine Énergie, CU, CCC, CEL, BSMI, RCM, MEPS, VCCI, PSE, PC Recycle, J-MOSS, KC, KCC, KMEPS, Energy Star®, TCO, RoHs, CEC, Windows 10/11 WHQL, TÜV Flicker Free, TÜV Low Blue Light, Vietnam MEPS

**\* Les spécifications sont sujettes à modification sans préavis.**

**\*\* Consommation d'énergie du mode Marche telle que définie dans la version Energy Star 8.0.**



### 3.3 Dimensions hors tout

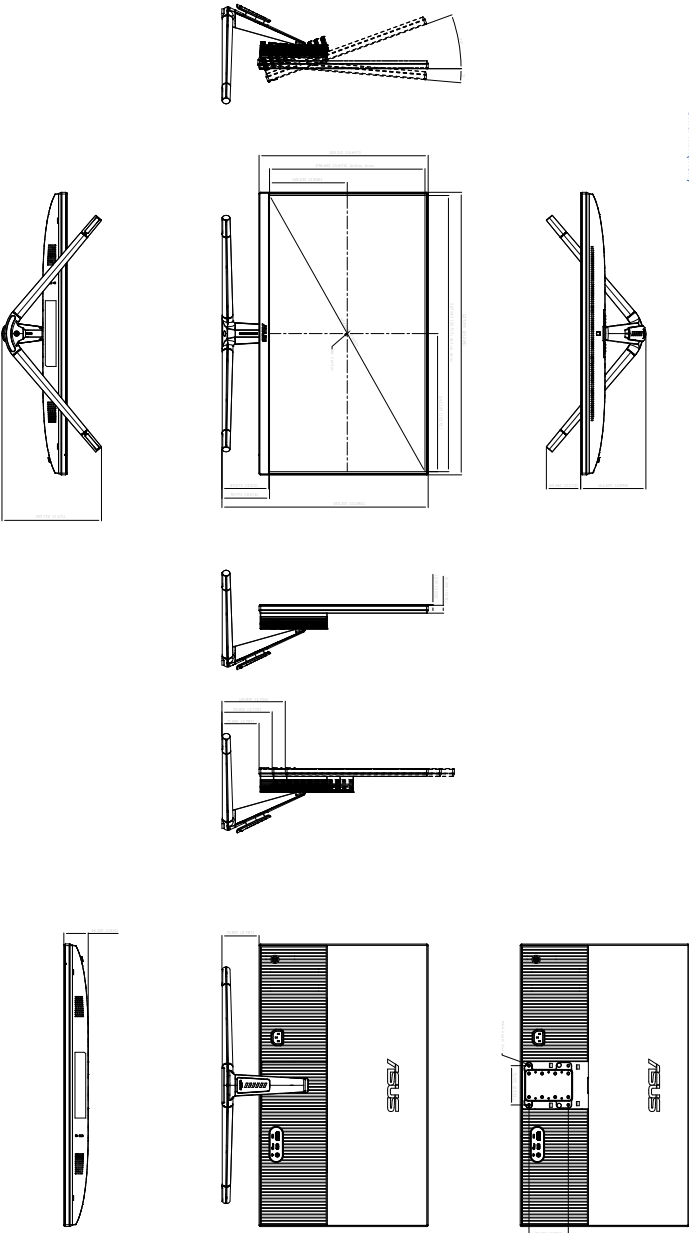

ASUS VU249CFE Outline Dimension  
(Unit: mm(inch))

## 3.4 Guide de dépannage (FAQ)

Problème	Solution possible
Le voyant LED d'alimentation n'est pas ALLUMÉ.	<ul style="list-style-type: none"><li>• Appuyez sur le bouton  pour vérifier si le moniteur est en mode Marche.</li><li>• Vérifiez si le cordon d'alimentation est correctement branché sur le moniteur et sur la prise de courant.</li><li>• Vérifiez si le bouton d'alimentation est ALLUMÉ.</li></ul>
Le voyant DEL d'alimentation est de couleur orange et il n'y a aucune image sur l'écran	<ul style="list-style-type: none"><li>• Vérifiez si le moniteur et l'ordinateur sont en mode Marche.</li><li>• Assurez-vous que le câble de signal est correctement branché sur le moniteur et sur l'ordinateur.</li><li>• Vérifiez le câble de signal et assurez-vous qu'aucune broche n'est tordue.</li><li>• Connectez l'ordinateur à un autre moniteur disponible pour vérifier que l'ordinateur fonctionne correctement.</li></ul>
L'image de l'écran est trop claire ou trop foncée	<ul style="list-style-type: none"><li>• Ajustez les réglages Contraste et Luminosité avec le menu OSD.</li></ul>
L'image de l'écran n'est pas centrée ou pas de bonne taille	<ul style="list-style-type: none"><li>• Assurez-vous que le câble de signal est correctement branché sur le moniteur et sur l'ordinateur.</li><li>• Éloignez les appareils électriques susceptibles de causer des interférences.</li></ul>
Les couleurs de l'image de l'écran sont bizarres (le blanc n'apparaît pas blanc)	<ul style="list-style-type: none"><li>• Vérifiez le câble de signal et assurez-vous qu'aucune broche n'est tordue.</li><li>• Effectuez une réinitialisation complète avec le menu OSD.</li><li>• Ajustez les réglages Couleurs R/V/B ou sélectionnez la Température des couleurs dans le menu OSD.</li></ul>
Aucun son ou le son est très faible	<ul style="list-style-type: none"><li>• Vérifiez que le câble HDMI/USB-C est correctement connecté au moniteur et à l'ordinateur.</li><li>• Ajustez les paramètres de volume de votre moniteur et de votre appareil HDMI/USB-C.</li><li>• Assurez-vous que le pilote de la carte de son de votre ordinateur a été correctement installé et activé.</li></ul>

### 3.5 Modes de fonctionnement pris en charge

Résolution Fréquence	Fréquence horizontale (KHz)	Fréquence verticale (Hz)	Pixel (MHz)
640 x 480	31,47(N)	59,94(N)	25,18
640 x 480	37,87(N)	72,82(N)	31,5
640 x 480	37,5(N)	75,00(N)	31,5
720 x 400	31,47(N)	70,08(P)	28,32
800 x 600	35,16(P)	56,25(P)	36
800 x 600	37,88(P)	60,32(P)	40
800 x 600	48,08(P)	72,12(P)	50
800 x 600	46,86(P)	75,00(P)	49,5
832 x 624	49,72(P/N)	74,55(P/N)	57,28
848 x 480	31,0(P)	60(P)	33,75
1024 x 768	48,36(N)	60,00(N)	65
1024 x 768	56,476(N)	70,069(N)	75
1024 x 768	60,02(N)	75,00(N)	78,75
1152 x 864	67,5(P/N)	75(P/N)	108
1280 x 720	44,77(N)	60	74,5
1280 x 768	47,8(N)	60(N)	79,5
1280 x 768	60,3(P)	75(P)	102,25
1280 x 800	49,7(N)	60(P)	84,5
1280 x 960	60,00(P)	60,00(N)	108
1280 x 1024	63,98(P)	60,02(P)	108
1280 x 1024	79,98(P)	75,02(P)	135
1366 x 768	47,712(P)	59,79(P)	85,5
1400 x 1050	65,3(N)	60(P)	121,75
1440 x 900	55,94(N)	59,89(P)	106,5
1680 x 1050	65,29(N)	60,00(P)	146,25

Résolution Fréquence	Fréquence horizontale (KHz)	Fréquence verticale (Hz)	Pixel (MHz)
1920 x 1080	67,5(P)	60,00(P)	148,5
1920 x 1080	83,925	75	167,85
1920 x 1080	95,54	85	191,08
1920 x 1080	106,875	95	222,3
1920 x 1080	109,004	100	221,28

"P" / "N" signifient polarité "Positive" / "Négative" de la synchronisation H-sync/ V-sync entrante (synchronisation d'entrée).

Lorsque le moniteur fonctionne en mode vidéo (c'est-à-dire qu'il n'affiche pas des données), les modes haute définition suivants seront aussi pris en charge, en plus du mode vidéo en définition standard.

Résolution	Fréquence verticale (Hz)
1920 x 1080	50 Hz
	59,94 Hz
	60 Hz
1440 x 480p	59,94 Hz
	60 Hz
1440 x 576p	50 Hz
1280 x 720p	50 Hz
	59,94 Hz
	60 Hz
720 x 576p	50 Hz
720 x 480p	59,94 Hz
	60 Hz
640 x 480p (VGA)	59,94 Hz
	60 Hz