

**PREDATOR HELIOS 16 / 18 AI**

**MANUEL D'UTILISATION**

© 2025. Tous droits réservés.

Predator Helios 16 AI / Predator Helios 18 AI

Couvre : PH16-73 / PH18-73

Cette révision : 05/2025



### Important

Ce manuel contient des informations propriétaires qui sont protégées par les lois sur le copyright. Les informations contenues dans ce manuel peuvent être modifiées sans préavis. Certaines fonctionnalités décrites dans ce manuel peuvent ne pas être prises en charge en fonction de la version du système d'exploitation. Les images fournies ici sont pour référence seulement et peuvent contenir des informations ou des fonctionnalités qui ne s'appliquent pas à votre ordinateur. Le Groupe Acer ne peut être tenu responsable des erreurs ou omissions techniques ou éditoriales contenues dans ce manuel.

Numéro de modèle : \_\_\_\_\_

Numéro de série : \_\_\_\_\_

Date d'achat : \_\_\_\_\_

Lieu d'achat : \_\_\_\_\_



Les termes HDMI et High-Definition Multimedia Interface ainsi que le logo HDMI sont des marques commerciales ou des marques déposées de HDMI Licensing Administrator, Inc. aux États-Unis et dans d'autres pays.

# TABLE DES MATIÈRES

<b>Pour commencer</b>	<b>6</b>		
Vos guides.....	6		
Conseils élémentaires de soin et d'utilisation de votre ordinateur .....	7		
Éteindre votre ordinateur .....	7		
Soin à apporter à votre ordinateur ....	8		
Prendre soin de votre adaptateur secteur.....	8		
Nettoyage et maintenance.....	9		
Règles d'utilisation sûre de la batterie.....	9		
Batterie interne.....	13		
Soin à apporter à votre vue.....	13		
Notes sur l'utilisation des images 3D.....	14		
<b>Visite guidée de votre notebook</b>			
<b>Predator</b>	<b>15</b>		
Vue de l'écran .....	15		
Vue du clavier .....	16		
Vue gauche.....	18		
Informations sur l'USB 3.2 Gen 1 .....	19		
Vue droite.....	19		
Informations sur l'USB 3.2 Gen 2 .....	20		
Vue de la base .....	21		
Vue arrière.....	22		
Informations USB de type C.....	23		
<b>Utilisation du clavier</b>	<b>24</b>		
Touches de raccourci.....	24		
Touches spéciales.....	26		
<b>Guide d'installation du kit de mise à niveau thermique</b>	<b>27</b>		
<b>Le bureau du système d'exploitation Windows</b>	<b>31</b>		
<b>Utiliser le touchpad de précision</b>	<b>33</b>		
Gestes du touchpad .....	33		
Changer les paramètres du touchpad .....	35		
<b>Récupération</b>	<b>37</b>		
Créer une sauvegarde de l'historique des fichiers .....	37		
Restaurer votre ordinateur.....	39		
Réinitialiser ce PC et conserver mes fichiers .....	39		
Réinitialiser ce PC et tout supprimer.....	43		
<b>Utiliser une connexion Bluetooth</b>	<b>46</b>		
Activer et désactiver Bluetooth.....	46		
		Activer Bluetooth et ajouter un périphérique.....	46
		<b>Connexion à Internet</b>	<b>49</b>
		Se connecter à un réseau sans fil.....	49
		Connexion à un réseau sans fil.....	49
		Connexion par câble.....	53
		Fonctionnalité réseau intégrée.....	53
		<b>PredatorSense</b>	<b>54</b>
		L'écran principal de PredatorSense .....	54
		Cartes de widget .....	55
		Paramètres PredatorSense .....	57
		Compte et support.....	57
		Site Web de Planet9 .....	58
		Scénario .....	59
		Profils de scénario.....	59
		Mode système .....	63
		Contrôle du ventilateur .....	64
		Éclairage Pulsar .....	65
		Réglage des paramètres avancés.....	72
		Paramètres personnels .....	72
		Contrôle.....	79
		Contrôle.....	81
		App Center.....	82
		Experience Zone.....	83
		<b>Sécurité de l'ordinateur</b>	<b>85</b>
		Utilisation d'un cadenas pour ordinateur.....	85
		Utilisation de mots de passe .....	85
		Saisie des mots de passe.....	86
		<b>Utilitaire du BIOS</b>	<b>87</b>
		Séquence de démarrage.....	87
		Configuration des mots de passe .....	87
		<b>Gestion de l'alimentation</b>	<b>88</b>
		Économie d'énergie .....	88
		<b>Batterie</b>	<b>90</b>
		Caractéristiques de la batterie.....	90
		Charger la batterie.....	90
		Optimiser l'autonomie de la batterie.....	91
		Vérification du niveau de la batterie.....	92
		Avertissement de batterie basse .....	92
		<b>Voyage avec votre ordinateur</b>	<b>94</b>
		Déconnexion du bureau .....	94
		Qu'emporter avec vous en déplacement.....	94

<b>Universal Serial Bus (USB)</b>	<b>97</b>	Puis-je changer la résolution de l'écran ? .....	113
<b>Port USB de type C</b>	<b>99</b>	Où sont mes applis ? .....	113
<b>Port Thunderbolt 5</b>	<b>100</b>	Qu'est-ce qu'un ID (compte) Microsoft ? .....	114
Écrans .....	100	Comment puis-je rechercher les mises à jour Windows ? .....	115
<b>Lecteur de carte SD</b>	<b>102</b>	Où puis-je avoir plus d'informations ? .....	115
<b>Connecteurs audio et vidéo</b>	<b>104</b>	Dépannage .....	116
Connecter un moniteur .....	104	Conseils de dépannage .....	116
Casque et microphone .....	104	Messages d'erreur .....	116
<b>HDMI</b>	<b>106</b>	<b>Internet et sécurité en ligne</b>	<b>118</b>
<b>Foire aux questions</b>	<b>108</b>	À la découverte d'Internet .....	118
Demande de service .....	111	Protéger votre ordinateur .....	118
Conseils et astuces pour utiliser Windows .....	112	Choisir un fournisseur d'accès Internet .....	118
Puis-je désactiver les notifications ? .....	112	Connexions réseau .....	120
Puis-je personnaliser l'écran de verrouillage ? .....	112	Surfez sur le Web ! .....	122
		Logiciel de sécurité Internet .....	123



# Pour commencer...

## **Dans cette section vous trouverez :**

- Des informations utiles pour prendre soin de votre ordinateur et de votre santé
- Où trouver le bouton d'alimentation, les ports et les connecteurs
- Présentation de l'interface de Windows 11
- Conseils et astuces pour utiliser le touchpad et le clavier
- Comment créer des sauvegardes de récupération
- Des instructions pour connecter à un réseau et utiliser Bluetooth
- Des informations sur l'utilisation des logiciels fournis par Predator

# POUR COMMENCER

---

Nous désirons vous remercier d'avoir fait d'un notebook Predator votre choix pour répondre à vos besoins informatiques mobiles.



## **Avertissement**

**Ce produit n'est pas conçu pour le minage de cybermonnaies. Les dommages causés à votre produit par le minage de cybermonnaies ou par des activités connexes sont exclus de la garantie de votre produit.**

## Vos guides

Pour vous aider à utiliser votre notebook Predator, nous avons conçu plusieurs guides :

Tout d'abord, le **Guide de configuration** vous aide à configurer votre ordinateur et présente les fonctionnalités et fonctions de base de votre ordinateur.

Pour plus d'information sur l'aide que votre ordinateur peut vous apporter pour être plus productif, veuillez vous reporter au **Manuel d'utilisation**. Ce guide contient des informations détaillées sur des sujets tels que les utilitaires systèmes, la récupération des données, les options d'extension et le dépannage.

Une fois connecté à Internet, vous pouvez télécharger les mises à jour de votre ordinateur depuis :

<http://go.acer.com/support>

1. Le lien ouvrera la page Web de [Support] [Assistance] Predator.
2. Défilez en bas vers [*Drivers and Manuals*] [*Pilotes et manuels*] et recherchez votre modèle en collant ou entrant manuellement le numéro de série, SNID, ou modèle de produit.

3. Depuis cette page, vous pouvez également télécharger et installer l'utilitaire d'identification Predator qui détectera automatiquement le numéro de série et le SNID de votre ordinateur et vous permet de les copier dans le presse-papiers.
4. Une fois que vous avez trouvé votre modèle de produit, les mises à jour ou les documents seront listés.

## Conseils élémentaires de soin et d'utilisation de votre ordinateur

### Éteindre votre ordinateur

L'ordinateur peut être éteint de plusieurs manières :

- Utilisez la commande d'arrêt de Windows : Appuyez la *touche Windows* ou sélectionnez le *bouton [Start] [Démarrer] de Windows*, sélectionnez **[Power] [Alimentation] > [Shut down] [Arrêter]**.
- Cliquez-droit sur le *bouton [Start] [Démarrer] de Windows* > **[Shut down or sign out] [Arrêter ou se déconnecter] > [Shut down] [Arrêter]**.

Si vous avez besoin d'éteindre l'ordinateur brièvement, mais vous ne voulez pas complètement l'arrêter, vous pouvez le mettre en *[Sleep] [Veille]* de l'une des manières suivantes :

- Appuyez le bouton d'alimentation.
- Appuyez la touche de raccourci de veille.
- Appuyez la *touche Windows* ou sélectionnez le *bouton [Start] [Démarrer] de Windows*, sélectionnez **[Power] [Alimentation] > [Sleep] [Veille]**.
- Cliquez-droit sur le *bouton [Start] [Démarrer] de Windows* > **[Shut down or sign out] [Arrêter ou se déconnecter] > [Sleep] [Veille]**.



### Remarque

*Si vous ne pouvez pas mettre l'ordinateur hors tension de manière normale, appuyez sur le bouton d'alimentation et maintenez-le pendant jusqu'à dix secondes. Si vous avez mis l'ordinateur hors tension et vous souhaitez le mettre à nouveau sous tension, attendez au moins 2 secondes.*

## Soin à apporter à votre ordinateur

Votre ordinateur sera un outil efficace si vous en prenez bien soin.

- Utilisez uniquement l'adaptateur fourni avec votre appareil, ou un adaptateur approuvé par Acer pour alimenter votre appareil.
- N'exposez pas l'ordinateur à la lumière directe du soleil. Ne le mettez pas à côté d'une source de chaleur telle qu'un radiateur.
- N'exposez pas l'ordinateur à des températures inférieures à 0 °C (32 °F) ou supérieures à 50 °C (122 °F).
- Ne soumettez pas l'ordinateur à des champs magnétiques.
- N'exposez pas l'ordinateur à la pluie ou à l'humidité.
- Ne renversez pas d'eau ou de liquides sur l'ordinateur.
- Ne soumettez pas l'ordinateur à des chocs violents ou à des vibrations.
- N'utilisez pas l'ordinateur en milieu empoussiéré ou sale.
- Ne posez jamais d'objets sur l'ordinateur lorsqu'il est fermé.
- Ne fermez pas l'écran de l'ordinateur brusquement.
- Ne placez jamais l'ordinateur sur une surface instable.

## Prendre soin de votre adaptateur secteur

Voici quelques conseils pour le soin à apporter à votre adaptateur secteur :

- Ne connectez pas l'adaptateur à d'autres appareils.

- Ne marchez pas sur le cordon d'alimentation et ne placez rien dessus. Faites passer le cordon d'alimentation et les autres câbles en dehors des zones où les gens marchent.
- Lorsque vous débranchez le cordon d'alimentation, ne tirez pas sur le cordon, mais sur la prise.
- Lors de l'utilisation d'une rallonge, assurez-vous que l'ampérage total des appareils reliés par la rallonge reste dans les limites prévues pour la rallonge. De même, vérifiez que l'ampérage de tous les appareils reliés à une même prise secteur ne dépasse pas la valeur du fusible.

## Nettoyage et maintenance

Lors du nettoyage de l'ordinateur, procédez comme suit :

1. Éteignez l'ordinateur.
2. Déconnectez l'adaptateur secteur.
3. Utilisez un chiffon doux et humide. N'utilisez pas de liquide ou d'aérosol de nettoyage.

Si votre ordinateur est tombé ou a visiblement endommagé ou ne fonctionne pas normalement, veuillez contacter votre centre de service Acer agréé le plus proche.

## Règles d'utilisation sûre de la batterie



### **Avertissement**

**Lors de l'utilisation d'un chariot de chargement ou d'un petit espace pour charger simultanément ou utiliser plusieurs appareils, la zone doit être bien ventilée et la température entre 0 °C [32 °F] et 35 °C [95 °F] et la charge de la batterie doit être arrêtée lorsque 100% de capacité est atteinte.**

**Une charge continue peut provoquer des déformations ou des dommages à la batterie ou l'appareil.**

## *Précautions lors du chargement de batteries*

La durée de vie utile d'une batterie est affectée par le comportement suivant :

- Chargement constant de la batterie ou l'appareil lorsque déjà à pleine capacité.
- Chargement de la batterie ou l'appareil à des températures supérieures à 35 °C (95 °F) ou inférieures à 0 °C (32 °F).

Pour éviter tout dommage, suivez ces précautions :

- Arrêtez de recharger la batterie une fois qu'elle atteint 100% de capacité ; charger régulièrement ou fréquemment une batterie complètement chargée pendant une période prolongée peut provoquer des déformations ou des dommages à la batterie. Nous vous recommandons de recharger l'appareil lorsque le niveau de la batterie descend en dessous de 70% de capacité.
- Ne chargez pas la batterie à des températures supérieures à 35 °C (95 °F) ou inférieures à 0 °C (32 °F). Le chargement à des températures anormalement élevées ou anormalement basses peut causer des déformations ou des dommages à la batterie.
- Le port de charge doit être propre et exempt de débris et ne doit être utilisé qu'avec un équipement de recharge Acer. Utiliser une batterie ou un équipement de charge non-Acer peut endommager le produit et annulera la garantie.
- Si vous prévoyez de stocker l'appareil pendant une longue période, éteignez l'appareil, retirez l'alimentation secteur et rangez le produit à température ambiante (0 °C à 35 °C) dans un endroit sec (humidité: 45% à 80%) et bien ventilé. Évitez la lumière directe du soleil, des températures élevées et une humidité élevée. Ne laissez pas la batterie de votre appareil complètement déchargée pendant une longue période ; cela peut causer des déformations ou des dommages à la batterie. Nous recommandons que la batterie soit vérifiée et chargée à environ 50% de capacité tous les 6 mois.

- CHARGEZ LA BATTERIE UNIQUEMENT DANS UN ENDROIT PROPRE ET BIEN VENTILÉ.



### **Avertissement**

**Les batteries incorrectement manipulées risquent d'exploser.**

**Vous ne devez jamais démonter les batteries, ni les exposer au feu.**

**Vous ne devez jamais court-circuiter les contacts externes, écraser, perforer ni altérer les batteries. Éloignez les batteries des enfants.**

**Respectez la réglementation locale pour mettre au rebut les batteries usagées.**

### *Précautions lors du remplacement de la batterie*

Un remplacement incorrect ou une mauvaise manipulation pourrait endommager la batterie, causer une surchauffe, entraîner des blessures et provoquer un incendie ou une explosion.

- Appareil avec batterie intégrée : Une batterie intégrée doit être remplacée par un centre de service agréé. N'essayez pas de remplacer ou de retirer la batterie par vous-même.
- Appareil avec batterie amovible : La batterie ne doit être remplacée que par des pièces approuvées par Acer. Ne remplacez pas la batterie par des pièces autres que celles approuvées.

Ce notebook utilise une batterie au lithium. Ne l'utilisez pas dans un environnement humide, mouillé ou corrosif. Ne placez pas, ne stockez pas et ne laissez pas votre produit dans ou à proximité d'une source de chaleur, dans un lieu à température élevé, dans la lumière directe du soleil, dans un four micro-ondes ou dans un conteneur pressurisé, et ne l'exposez pas à des températures supérieures à 50 °C (122 °F).

Si vous ne respectez pas ces mises en garde, la batterie pourrait avoir une fuite d'acide, devenir chaude, exploser ou s'enflammer et causer des blessures et/ou des dommages. Ne percez pas, n'ouvrez pas et ne démontez pas la batterie. Si la batterie fuie et si vous touchez par accident les fluides émis, rincez abondamment à l'eau claire et contactez

immédiatement votre docteur. Pour des raisons de sécurité, et pour prolonger l'autonomie de la batterie, la charge ne se produira pas à des températures au-dessous de 0 °C (32 °F) ou au dessus de 35 °C (95 °F).

Les performances optimales d'une nouvelle batterie ne peuvent être obtenues qu'à deux ou trois cycles de chargement et déchargement complet. La batterie peut être chargée et déchargée des centaines de fois, mais elle finira par s'user. Lorsque la durée de fonctionnement devient sensiblement inférieure à la normale, consultez un revendeur autorisé pour acheter une nouvelle batterie.

N'utilisez cette batterie que pour le but auquel elle est destinée. N'utilisez jamais un chargeur ou une batterie endommagé. Ne court-circuitez pas la batterie. Un court-circuit accidentel peut se produire lorsqu'un objet métallique, tel qu'une pièce de monnaie, un trombone ou un stylo cause une connexion directe des bornes positive (+) et négative (-) de la batterie. (Ce sont des bandes de métal sur la batterie.) Ceci peut se produire, par exemple, lorsque vous transportez une batterie de rechange dans votre poche ou porte-monnaie. Un court-circuit des bornes peut endommager la batterie et/ou l'objet utilisé.

La capacité et l'autonomie de la batterie sera réduite si la batterie est laissée dans un endroit chaud ou froid, tel qu'une voiture fermée en été ou en hiver. Essayez de toujours conserver la batterie entre 15 °C et 25 °C (59 °F et 77 °F). Un appareil avec une batterie chaude ou froide peut ne pas marcher temporairement, même si la batterie est complètement chargée. La performance de la batterie est particulièrement limitée dans des températures inférieures à 0 °C.

Ne jetez jamais des batteries dans un feu, car elles peuvent exploser. Les batteries peuvent aussi exploser lorsqu'elles sont endommagées. Jetez les batteries conformément aux réglementations locales. Recyclez-les si possible. Ne les jetez pas avec les déchets ménagers.



Les appareils sans fil peuvent être susceptibles aux interférences de la batterie, ce qui peut affecter leurs performances.



### Remarque

*Veillez consulter [www.acer.com](http://www.acer.com) pour les documents de livraison des batteries.*

## Batterie interne

- N'essayez pas de remplacer une batterie rechargeable intégrée, le remplacement de la batterie doit être effectué par un atelier de réparation agréée par Acer.

Rechargez la batterie en suivant les instructions contenues dans la documentation du produit.

## Soin à apporter à votre vue

De longues heures de vision, en portant des lunettes ou lentilles incorrectes, avec du reflet, une lumière excessive, des écrans mal réglés, des polices très petites et des affichages avec faible contraste pourraient fatiguer vos yeux. Les sections suivantes fournissent des suggestions pour réduire la fatigue visuelle.

- Yeux
  - Reposez vos yeux pendant 5 à 10 minutes pour chaque heure d'utilisation du produit.
  - Reposez régulièrement vos yeux en regardant à côté du moniteur et en fixant un point au loin.
  - Clignez fréquemment les yeux pour qu'ils ne sèchent pas.
- Affichage
  - Maintenez votre écran propre.
  - Gardez votre tête à un niveau plus haut que le bord supérieur de l'affichage pour que vos yeux regardent vers le bas lorsque vous regardez au milieu de l'affichage.

- Ajustez la luminosité et/ou le contraste à un niveau confortable pour améliorer la lisibilité du texte et la clarté des graphiques.
- Éliminez l'éclat et les réflexions en :
  - plaçant votre écran de manière à ce que le côté soit face à la fenêtre ou toute autre source de lumière ;
  - réduisant la lumière des pièces en utilisant des rideaux, des stores ou des volets ;
  - utilisant une lampe articulée ;
  - changeant l'angle de vue de l'affichage ;
  - utilisant un filtre pour réduire le reflet ;
  - utilisant un viseur d'affichage, comme un morceau de carton dépassant du bord supérieur de l'affichage.
- Évitez d'ajuster votre affichage à un angle de vue anormal.
- Évitez de regarder des sources de lumière brillante pendant de longues périodes.

## Notes sur l'utilisation des images 3D

- En fonction de votre morphologie ou de votre condition physique, vous pouvez ressentir des symptômes semblables au mal des transports ou de la fatigue pendant ou après le visionnage d'images en 3D. Si vous vous sentez mal ou fatigué, veuillez cesser immédiatement de l'utiliser et reposez-vous.
- Si l'œil gauche et l'œil droit ont une vision différente ou si vous avez tendance à n'utiliser qu'un seul œil pour voir les choses, il sera difficile de voir des images 3D claires et il sera facile de vous sentir fatigué. Veuillez prendre un repos approprié et faire attention à votre condition physique.

# VISITE GUIDÉE DE VOTRE NOTEBOOK PREDATOR

Après avoir configuré votre ordinateur comme illustré dans le Guide de configuration, nous allons vous faire explorer votre nouvel ordinateur Predator.

## Vue de l'écran

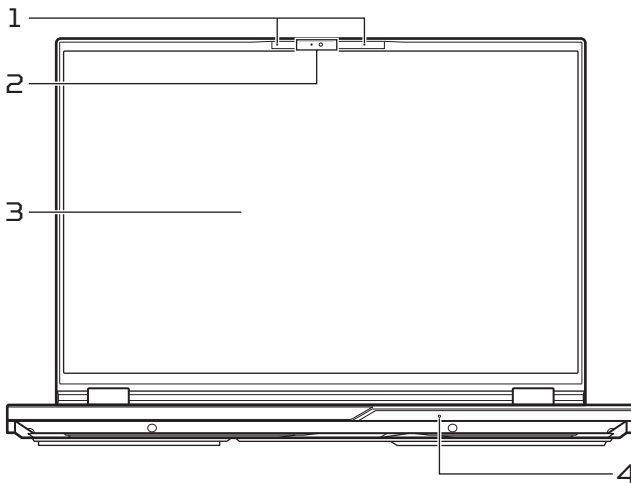

#	Icône	Élément	Description
1		Microphones	Microphones numériques internes pour l'enregistrement sonore.
2		Caméra IR	La caméra infrarouge intégrée utilise l'imagerie infrarouge pour la reconnaissance faciale et prend en charge Windows Hello.
3		Écran	Affiche la sortie de l'ordinateur.

#	Icône	Élément	Description
4		Microphone	Microphone numérique interne pour l'enregistrement du son avec fonction de réduction du bruit IA.



### Remarque

Ce moniteur utilise un panneau à faible lumière bleue. Quand le moniteur est défini par défaut (mode prédéfini : [Standard] [Standard]), il fonctionne conformément à la norme TÜV Rheinland. La fonction [Low Blue Light] [Faible lumière bleue] de l'écran est conçue pour réduire au minimum la lumière bleue émise par l'écran pour un meilleur confort oculaire.

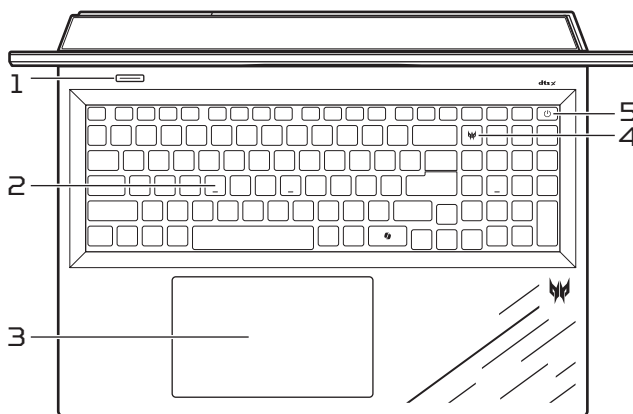

## Vue du clavier



### Remarque

Touche Copilot  : La disponibilité des fonctions varie selon les marchés, voir [aka.ms/copilotpluspcs](https://aka.ms/copilotpluspcs)

#	Icône	Élément	Description
1		Touche de mode	Bascule vers différents modes l'un après l'autre.

#	Icône	Élément	Description
2		Clavier	Pour l'entrée des informations dans votre ordinateur. <i>Voir « Utilisation du clavier » à la page 24.</i>
3		Pavé tactile	Périphérique de pointage sensible au toucher. <i>Le pavé tactile et les boutons de sélection forment une surface unique.</i> <i>Appuyez fermement sur la surface du pavé tactile pour effectuer un clic gauche.</i> <i>Appuyez fermement sur le coin inférieur droit pour effectuer un clic droit.</i>
4		Touche PredatorSense	Lance l'application PredatorSense.
5		Bouton d'alimentation	Met l'ordinateur sous tension et hors tension.



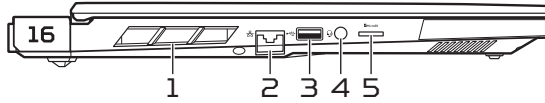

## Vue gauche

### PH16-73

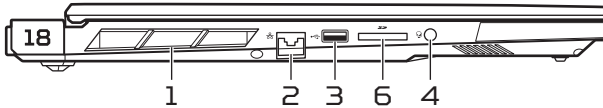

### PH18-73



#	Icône	Élément	Description
1		Ventilation et ventilateur de refroidissement	Permet à l'ordinateur de rester froid. <i>Ne couvrez pas et ne bloquez pas les ouvertures.</i>
2		Port Ethernet (RJ-45)	Permet de connecter à un réseau Ethernet 10/100/1000Mbps/2,5Gbps.
3		Port USB	Se connecte à des périphériques USB.
4		Prise haut-parleur/casque	Se connecte à des périphériques audio (p. ex. haut-parleurs ou un casque stéréo) ou à un casque avec microphone.
5		Lecteur de carte microSD	Accepte une carte Secure Digital (microSD). <i>Seule une carte peut fonctionner à la fois.</i>
6		Lecteur de carte SD	Accepte une carte Secure Digital (SD ou SDHC). <i>Seule une carte peut fonctionner à la fois.</i>

## Informations sur l'USB 3.2 Gen 1

- Port(s) compatible(s) USB 3.2 Gen 1 : bleu.
- Compatible avec les périphériques USB 3.2 Gen 1 et version antérieure.
- Pour des performances optimales, utilisez des périphériques certifiés USB 3.2 Gen 1.
- Défini par la spécification USB 3.2 Gen 1 (SuperSpeed USB).

## Vue droite

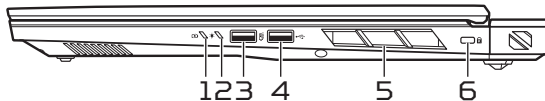

PH16-73

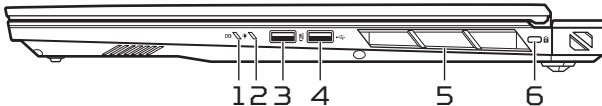

PH18-73



#	Icône	Élément	Description
1		Indicateur de la batterie	Indique l'état de la batterie de l'ordinateur. <i>Orange</i> lorsque la batterie se recharge. <i>Bleu</i> quand complètement chargée (avec l'adaptateur secteur branché).
2		Indicateur d'alimentation	Indique l'état d'alimentation de l'ordinateur.
3		Port USB avec charge hors tension	Se connecte à des périphériques USB.

#	Icône	Élément	Description
4		Port USB	Se connecte à des périphériques USB.
5		Ventilation et ventilateur de refroidissement	Permet à l'ordinateur de rester froid. <i>Ne couvrez pas et ne bloquez pas les ouvertures.</i>
6		Fente pour cadenas Kensington	Se connecte à un cadenas de sécurité compatible Kensington.

## Informations sur l'USB 3.2 Gen 2

- Port(s) compatible(s) USB 3.2 Gen 2 : bleu.
- Compatible avec les périphériques USB 3.2 Gen 2 et version antérieure.
- Pour des performances optimales, utilisez des périphériques certifiés USB 3.2 Gen 2.
- Défini par la spécification USB 3.2 Gen 2 (SuperSpeed USB).



# Vue de la base

PH16-73

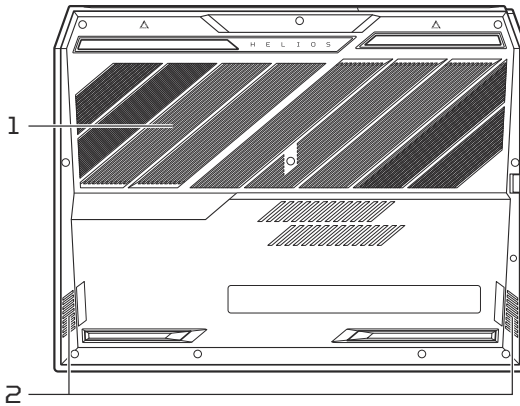

PH18-73

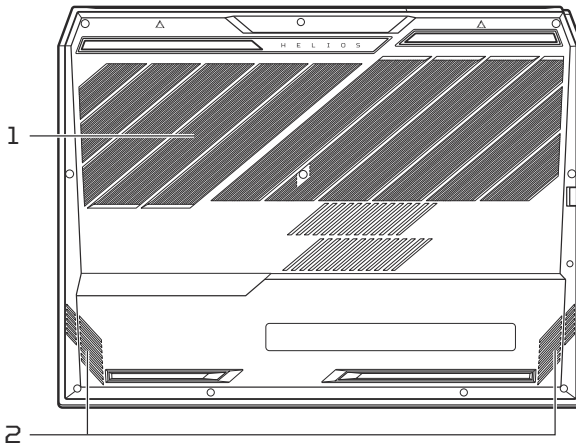

#	Icône	Élément	Description
1		Ventilation et ventilateur de refroidissement	Permet à l'ordinateur de rester froid. <i>Ne couvrez pas et ne bloquez pas les ouvertures.</i>
2		Haut-parleurs	Produit le son stérééo.

# Vue arrière

## PH16-73

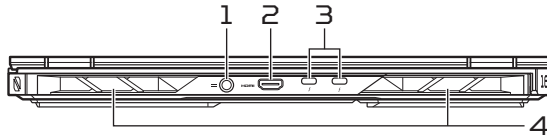

## PH18-73

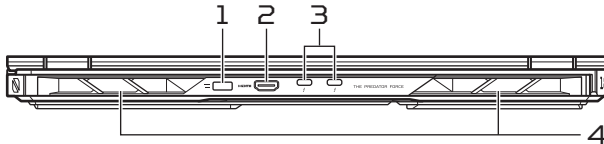



#	Icône	Élément	Description
---	-------	---------	-------------

1		Prise d'entrée c.c.	Se connecte à un adaptateur secteur.
---	---	---------------------	--------------------------------------

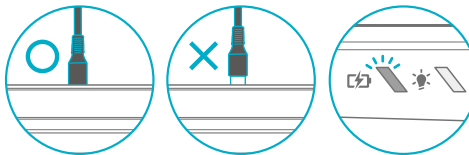
**Remarque : Veuillez enfoncer l'adaptateur secteur dans le tunnel jusqu'au connecteur d'alimentation. Vous sentirez un clic indiquant qu'il est connecté. Ensuite, vérifiez que le témoin de la batterie est orange pendant la charge.**



2		Port HDMI 2.1	Prend en charge les connexions vidéo numériques à haute définition.
---	---	---------------	---

3		Port USB de type C / Thunderbolt 5	Se connecte à des périphériques USB avec un connecteur USB de type C. Prend en charge Thunderbolt™ 5 et les affichages.
---	---	------------------------------------	---

#	Icône	Élément	Description
4		Ventilation et ventilateur de refroidissement	Permet à l'ordinateur de rester froid. <i>Ne couvrez pas et ne bloquez pas les ouvertures.</i>

## Informations USB de type C

- USB 3.2 Gen 2 avec des vitesses de transfert allant jusqu'à 10 Gbits/s.
- Prend en charge DisplayPort™ sortie audio/vidéo.
- Compatible avec Thunderbolt™ 5.
- Fournit jusqu'à 3 A à 5 V c.c. pour la charge USB.
- Entrée c.c. : nécessite un adaptateur secteur ou une source d'alimentation fournissant 100 W à 20 V.  
Pour des performances optimales, veuillez utiliser un adaptateur secteur ou un appareil de fourniture d'alimentation USB certifié par Acer.



### Remarque

*La charge type C 100W offre une capacité de charge standard permettant une utilisation minimale. Il est recommandé de ne pas utiliser de stations d'accueil ou de moniteurs 2K/4K pour étendre les capacités.*







*Les spécifications varient en fonction du modèle ou du système d'exploitation.*









# UTILISATION DU CLAVIER

Le clavier a des touches de dimension normale, un pavé numérique, des touches de direction, de verrouillage, Windows et des touches de raccourci.

## Touches de raccourci

Pour activer les touches de raccourci, appuyez longuement sur la touche Fn avant d'appuyer sur l'autre touche dans la combinaison de la touche spéciale.

Touche de raccourci	Icône	Fonction	Description
<b>Fn + F1</b>		Permutation du haut-parleur	Active et désactive les haut-parleurs.
<b>Fn + F2</b>		Volume -	Diminue le volume sonore.
<b>Fn + F3</b>		Volume +	Augmente le volume sonore.
<b>Fn + F4</b>		Permutation du microphone	Active et désactive les microphones.
<b>Fn + F5</b>		Luminosité -	Diminue la luminosité de l'écran.
<b>Fn + F6</b>		Luminosité +	Augmente la luminosité de l'écran.
<b>Fn + F7</b>		Permutation de l'affichage	Permet de permuter l'affichage entre l'écran d'affichage, le moniteur externe (s'il est connecté) et les deux.

Touche de raccourci	Icône	Fonction	Description
<b>Fn + F8</b>		Verrouiller votre ordinateur	Verrouille votre ordinateur pour sécuriser vos informations. Vous pouvez entrer le mot de passe pour continuer votre travail.
<b>Fn + F9</b>		Mode avion	Activez/désactivez les périphériques réseau de l'ordinateur.
<b>Fn + F10</b>		Permutation du pavé tactile	Active et désactive le pavé tactile intégré.
<b>Fn + F11</b>		Diminution du rétroéclairage du clavier	Diminue l'intensité du rétroéclairage du clavier.
<b>Fn + F12</b>		Augmentation du rétroéclairage du clavier	Augmente l'intensité du rétroéclairage du clavier.
<b>Fn + PrtSc</b>		Outil Capture d'écran	Découpe un rectangle, une forme libre, une fenêtre ou un plein écran vers votre presse-papiers.
<b>Fn + </b>		Bascule de verrouillage de la touche Windows	Active/désactive le verrouillage de la touche Windows.

## Touches spéciales

Le clavier de votre ordinateur comporte des touches qui activent des fonctions spéciales. La fonction de chaque touche est clairement indiquée par une icône.

Icône	Fonction	Description
PrtSc	Imprimer l'écran	Prenez des captures d'écran rapides.
►/	Lecture/Pause	Lisez ou effectuez une pause d'un fichier multimédia sélectionné.
◀◀	Précédent	Retournez au fichier multimédia précédent.
▶▶	Suivant	Passez au fichier multimédia suivant.

# GUIDE D'INSTALLATION DU KIT DE MISE À NIVEAU THERMIQUE

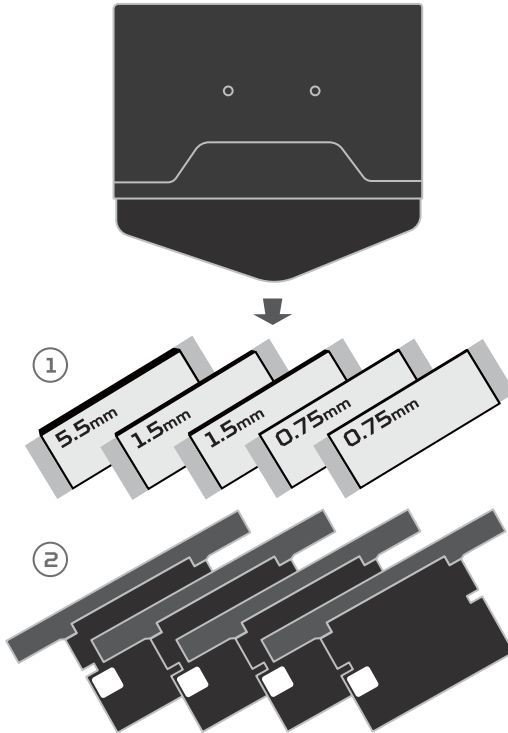

Feuille thermique x4 (uniquement pour 16 Go)

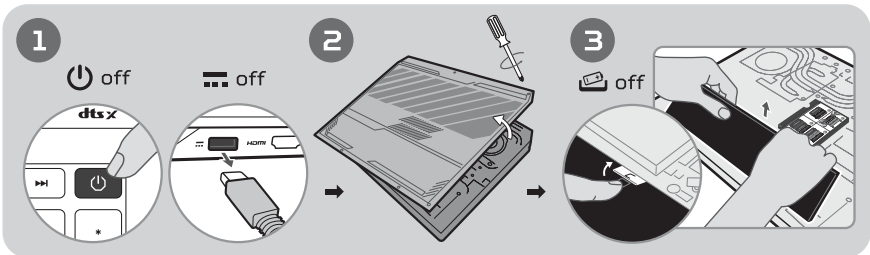

# Coussin thermique pour mémoire de 32 Go/48 Go uniquement

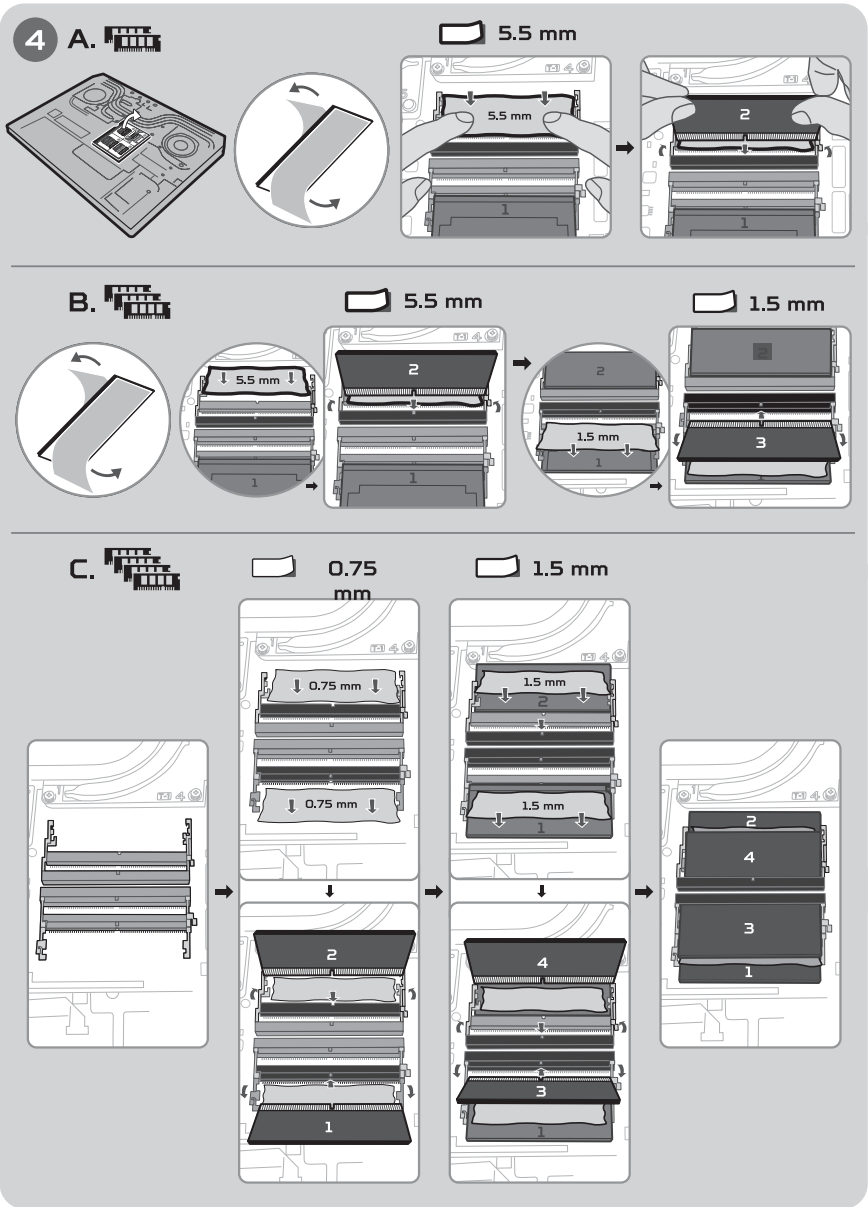



# Feuille thermique pour mémoire 16 Go uniquement

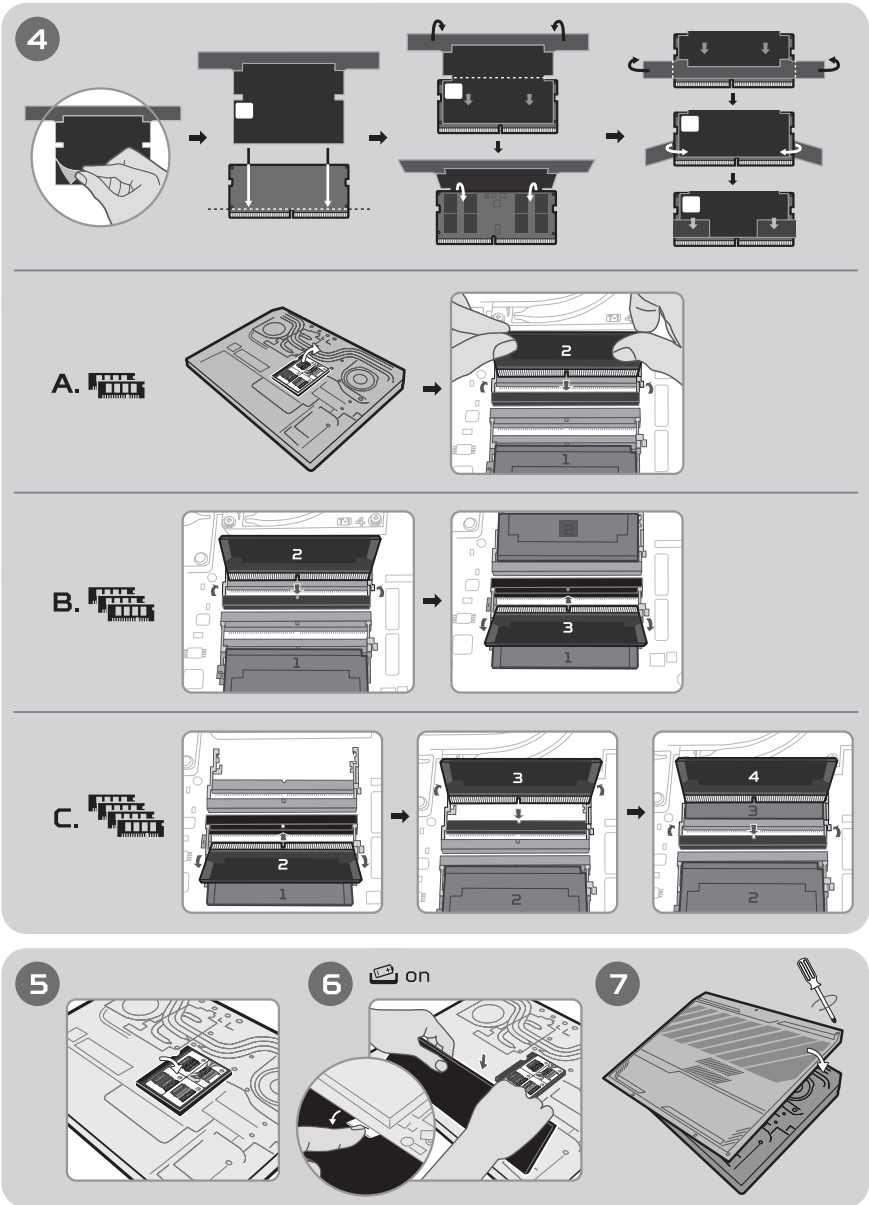



### **Remarque**

*Les limites de mémoire dépendent du système d'exploitation. Pour des détails sur Windows 11 Home et les autres versions, visitez Microsoft Learn :*

*<https://learn.microsoft.com/en-us/windows/win32/memory/memory-limits-for-windows-releases>*

*La fréquence réelle varie en fonction de la combinaison de mémoire et de la capacité du processeur.*

# LE BUREAU DU SYSTÈME D'EXPLOITATION WINDOWS

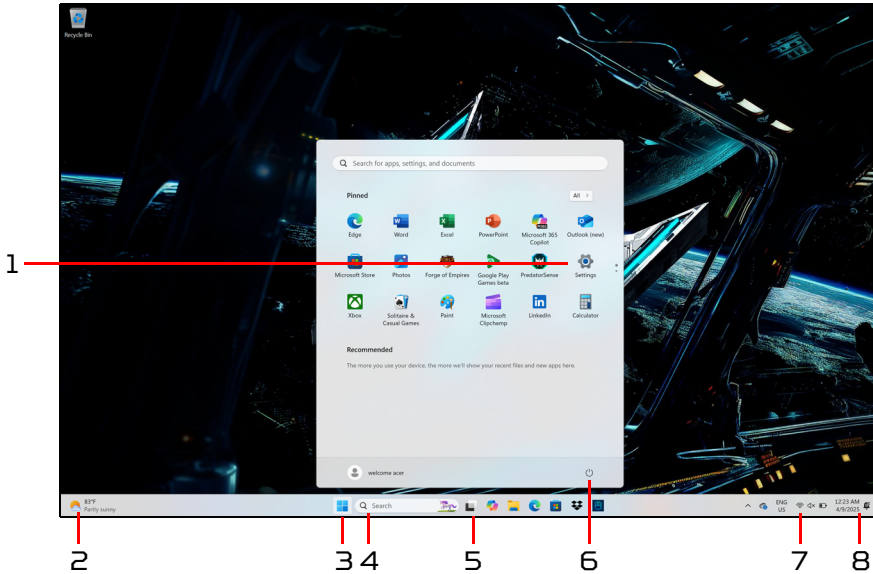

## Remarque

Écran simulé, susceptible de changer. La disponibilité des fonctions et le calendrier de déploiement varient en fonction du marché et de l'appareil.

#	Élément	Description
1	[Settings] [Paramètres]	Change les paramètres des applis de votre ordinateur.
2	[Widgets] [Widgets]	Fournit des informations sur la météo, les actualités, la bourse et les sports.
3	[Start] [Démarrer]	Lance les applis, par le biais des applis [Pinned] [Épinglées], [Recommended] [Recommandées] ou [All apps] [Toutes les applications].

#	Élément	Description
4	[Search] [Rechercher]	Saisissez les textes à rechercher sur votre ordinateur et sur Internet.
5	[Task View] [Vue des tâches]	Permet de basculer entre les applications en cours et d'ajouter le bureau virtuel.
6	[Power] [Alimentation]	Arrêtez, mettez en veille ou redémarrez votre ordinateur.
7	[Quick settings] [Paramètres rapides]	Affiche la situation de la connexion réseau, le niveau de la batterie et le réglage du son. Vous pouvez basculer les actions rapides pour instantanément ajuster ou ouvrir les paramètres.
8	[Notification] [Notification]	Affiche les notifications et le calendrier.

# UTILISER LE TOUCHPAD DE PRÉCISION

---

Le touchpad contrôle la flèche  (ou 'curseur') sur l'écran. Lorsque vous faites glisser votre doigt sur le touchpad, le curseur suivra ce mouvement. Le touchpad de précision (PTP) est conçu pour fournir une expérience du touchpad plus uniforme, lisse et précise. De nombreuses applications prennent en charge les gestes du touchpad de précision qui utilisent un ou plusieurs doigts, cependant, certains gestes peuvent ne pas être pris en charge par l'application ou le programme spécifique que vous utilisez.

## Gestes du touchpad

---

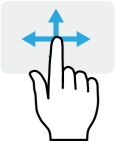

### Glissé à un seul doigt

Faites glisser votre doigt sur le touchpad pour déplacer le curseur.



### Appui à un seul doigt ou tape

Appuyez sur le touchpad, ou tapez légèrement sur le touchpad, pour effectuer un 'clic', ce qui sélectionnera ou démarrera un élément. Tapez rapidement deux fois pour effectuer un 'double clic'.



### Appui à deux doigts

Tapez légèrement sur le touchpad avec deux doigts pour effectuer un 'clic droit' . Dans l'écran de [Start] (Accueil), cela basculera les commandes des applis. Dans la plupart des applis cela ouvrira un menu contextuel associé à l'élément sélectionné.

---

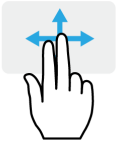

---

## Glissé à deux doigts

Faites défiler rapidement les pages Web, documents et listes de lecture en plaçant deux doigts sur le pavé tactile et en déplaçant les deux dans n'importe quelle direction.



---

## Pincement de deux doigts

Faites un zoom avant et arrière sur les photos, cartes et documents avec un simple geste doigt-et-pouce.



---

## Appui à trois doigts

Appuyez légèrement sur le touchpad avec trois doigts pour ouvrir ouvrir [Search Windows] [Rechercher dans Windows].

---

## Balayer avec trois doigts

Balayez le touchpad avec trois doigts.

- Balayez vers le haut pour ouvrir [Task View] [Affichage des tâches]. Déplacez le curseur sur une fenêtre et appuyez sur le touchpad pour sélectionner cette fenêtre, ou balayez vers le bas pour quitter [Task View] [Affichage des tâches].
- Balayez vers le bas pour réduire toutes les fenêtres ouvertes et afficher le [Desktop] [Bureau] ; balayez vers le haut pour restaurer les fenêtres réduites.
- Balayez vers la droite pour passer d'une fenêtre ouverte à l'autre.



---

## Appui à quatre doigts

Appuyez légèrement sur le touchpad avec quatre doigts pour ouvrir les [Notifications] [Notifications] et le [Calendar] [Calendrier].



## Glisser avec quatre doigts

Balayez le touchpad avec quatre doigts.



- Balayez vers le haut pour ouvrir *[Task View]* *[Affichage des tâches]*. Déplacez le curseur sur une fenêtre et appuyez sur le touchpad pour sélectionner cette fenêtre, ou balayez vers le bas pour quitter *[Task View]* *[Affichage des tâches]*.
- Balayez vers le bas pour réduire toutes les fenêtres ouvertes et afficher le *[Desktop]* *[Bureau]* ; balayez vers le haut pour restaurer les fenêtres réduites.

Le pavé tactile de précision comprend des fonctionnalités technologiques ajoutées qui aident à reconnaître et à prévenir les gestes involontaires comme les appuis, les gestes et les mouvements du pointeur accidentels.



### Remarque

*Le touchpad est sensible aux mouvements du doigt ; la réponse est d'autant meilleure que le toucher est léger. Veuillez garder le touchpad ainsi que vos doigts secs et propres.*

## Changer les paramètres du touchpad

Pour changer les paramètres du touchpad pour répondre à vos besoins personnels, veuillez procéder comme suit.

1. Dans la barre des tâches dans le coin inférieur droit de l'écran, sélectionnez l'icône *[Network]* *[Réseau]*, *[Sound]* *[Son]* et *[Battery]* *[Batterie]* pour ouvrir le panneau des *[Quick settings]* *[Paramètres rapides]*.



2. Sélectionnez **[All settings]** **[Tous les paramètres]**.



3. Sélectionnez **[Bluetooth & devices] [Bluetooth et appareils] > [Touchpad] [Pavé tactile]**.

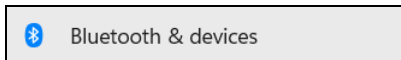

4. Maintenant, vous pouvez ajuster les paramètres selon vos besoins personnels. Vous pouvez désactiver le pavé tactile si vous préférez utiliser une souris. Ou vous pouvez ajuster la sensibilité du pavé tactile en fonction de vos besoins. Défilez vers le bas pour voir plus de paramètres.

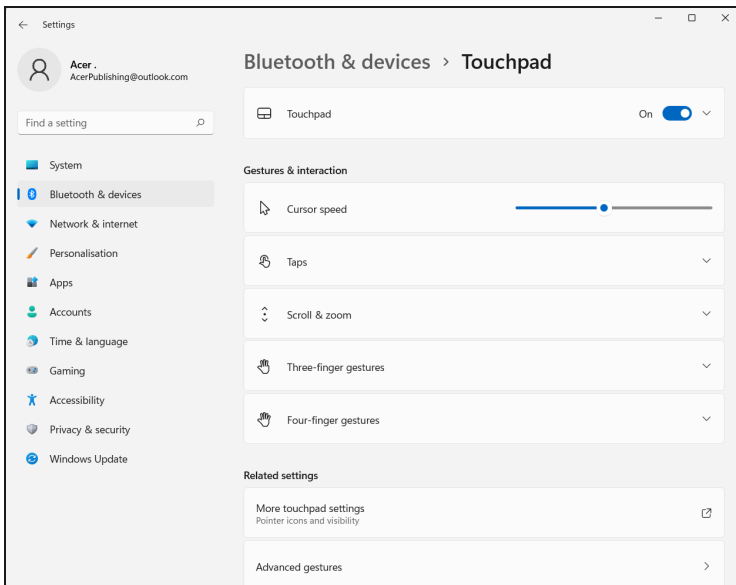



# RÉCUPÉRATION

Si vous rencontrez des problèmes avec votre ordinateur, et la foire aux questions (**voir Vous avez une question ? à la page 107**) ne vous aide pas, vous pouvez récupérer votre ordinateur.

Cette section décrit les outils de récupération disponibles sur votre ordinateur. Utiliser des outils de récupération peut vous aider à réinitialiser ou actualiser votre PC, sauvegarder les fichiers/données ou créer une sauvegarde par défaut de l'usine.

## Créer une sauvegarde de l'historique des fichiers

**[Windows backup] [Sauvegarde Windows]** vous permet de sauvegarder rapidement et facilement vos fichiers et de les restaurer si les originaux sont perdus, endommagés ou supprimés.

1. Cliquez sur **[Settings] [Paramètres]**  dans le menu **[Start] [Démarrer]**, sélectionnez **[Accounts] [Comptes]**, puis sélectionnez **[Windows backup] [Sauvegarde Windows]**.

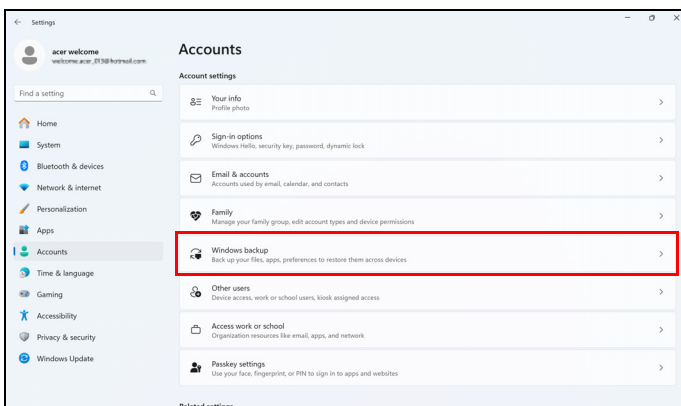

2. Cliquez sur **[Manage sync settings]** (**Gérer les paramètres de synchronisation**) pour *[OneDrive folder syncing]* (**Synchronisation du dossier OneDrive**) pour continuer.

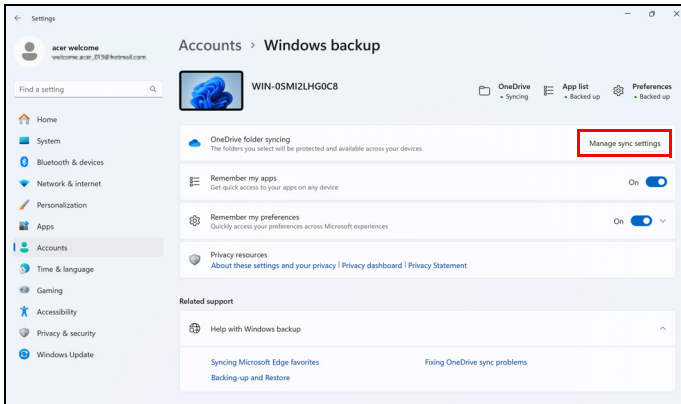

3. Assurez-vous que les dossiers que vous voulez sauvegarder sont sélectionnés et cliquez sur **[Save changes]** (**Enregistrer les modifications**) pour continuer.

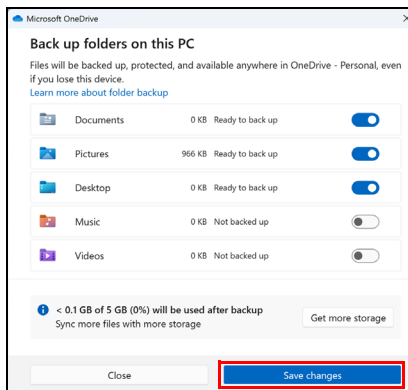

4. Vous pouvez sélectionner **[View progress]** **[Afficher la progression]** pour observer la synchronisation des fichiers jusqu'à son achèvement.

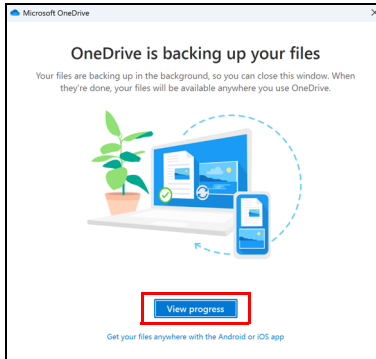

5. Pour ouvrir le dossier OneDrive, double-cliquez sur l'icône **[OneDrive]** **[OneDrive]** dans la zone de notification.

## Restaurer votre ordinateur

**[Recovery]** **[Récupération]** vous permet de restaurer rapidement et facilement votre ordinateur à son statut par défaut. Vous pouvez choisir de conserver vos fichiers ou de les supprimer avant de réinstaller Windows.

## Réinitialiser ce PC et conserver mes fichiers

1. Cliquez sur **[Settings]** **[Paramètres]**  dans le menu **[Start]** **[Démarrer]**, sélectionnez **[System]** **[Système]**, puis sélectionnez **[Recovery]** **[Récupération]**.

2. Cliquez sur **[Reset PC] [Réinitialiser PC]** pour *[Choose an option] [Choisir une option]*.

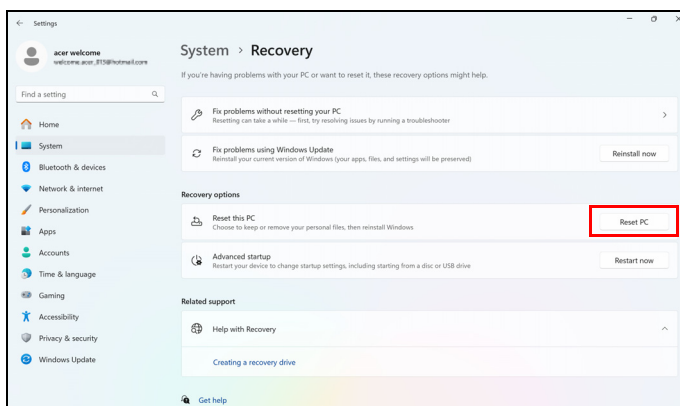

3. Sélectionnez **[Keep my files] [Conserver mes fichiers]** pour actualiser votre PC et réinstaller votre système d'exploitation sans supprimer vos fichiers personnels.

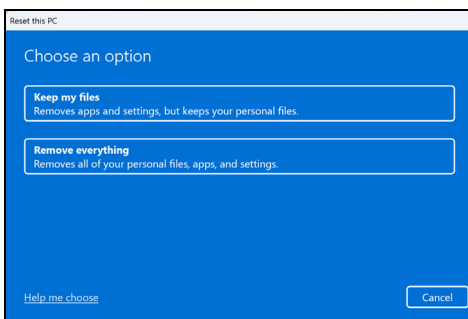

4. Choisissez une des deux options : **[Cloud download]** **[Téléchargement depuis le nuage]** ou **[Local reinstall]** **[Réinstallation locale]** pour réinstaller Windows. (Assurez-vous d'être connecté à Internet lorsque vous utilisez le **[Cloud download]** **[Téléchargement depuis le nuage]**.)

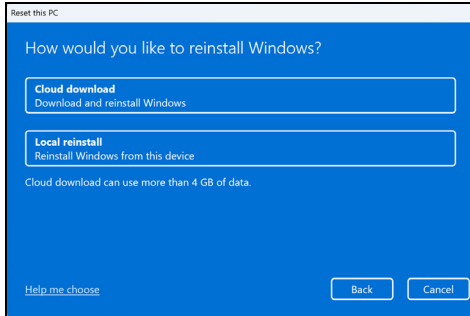

5. Cliquez sur **[Change settings]** **[Modifier les paramètres]** pour ouvrir les options de **[Choose settings]** **[Choisir les paramètres]**.

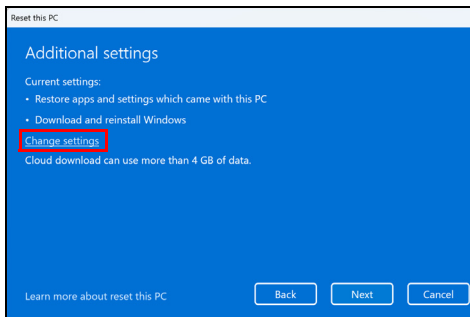

6. Choisissez vos options de paramètres et suivez les instructions à l'écran. Cliquez sur **[Confirm] (Confirmer)** puis sur **[Next] (Suivant)** pour continuer.

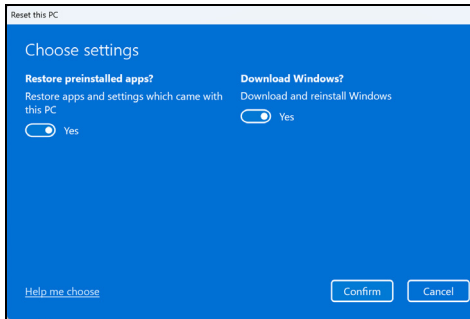

### Important

**Si vous avez des applis installées sur votre PC, elles seront supprimées.**

7. Réinitialiser le PC réinstallera Windows, retournera les paramètres à leurs valeurs par défaut et supprimera toutes les applis et tous les programmes préinstallés sans supprimer vos fichiers personnels. Cliquez sur **[Reset] (Réinitialiser)** pour continuer. Cela prendra un certain temps et votre PC redémarrera.

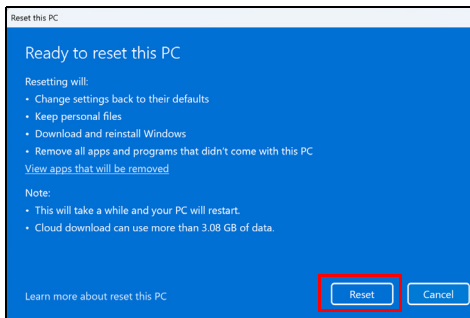

8. La progression de la réinitialisation sera affichée à l'écran. L'écran s'éteindra pendant le processus de réinitialisation.

9. L'écran se rallumera pendant l'installation de Windows. Votre PC redémarrera plusieurs fois pendant le processus de réinitialisation.

10. Continuez le processus jusqu'à sa fin.
11. Quand votre PC a terminé le processus de réinitialisation, Windows aura été réinitialisé à ses paramètres d'usine par défaut sans supprimer vos fichiers personnels.

## Réinitialiser ce PC et tout supprimer

1. Cliquez sur **[Settings] (Paramètres)** dans le menu *[Start] (Démarrer)*, sélectionnez **[System] (Système)**, puis sélectionnez **[Recovery] (Récupération)**.
2. Cliquez sur **[Reset PC] (Réinitialiser PC)** pour *[Choose an option] (Choisir une option)*.

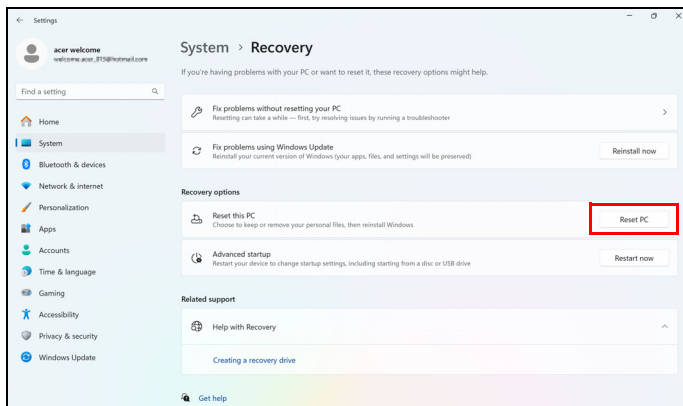

3. Sélectionnez **[Remove everything] (Tout supprimer)** pour réinitialiser votre PC à ses paramètres d'usine par défaut.

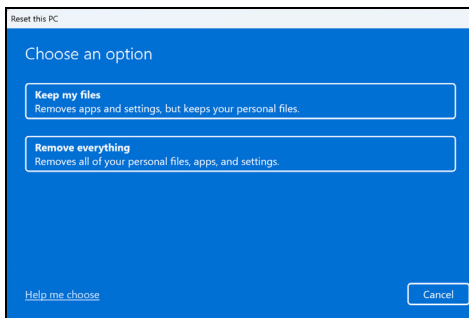

4. Choisissez une des deux options : **[Cloud download]** **[Téléchargement depuis le nuage]** ou **[Local reinstall]** **[Réinstallation locale]** pour réinstaller Windows. [Assurez-vous d'être connecté à Internet lorsque vous utilisez le **[Cloud download]** **[Téléchargement depuis le nuage]**.]

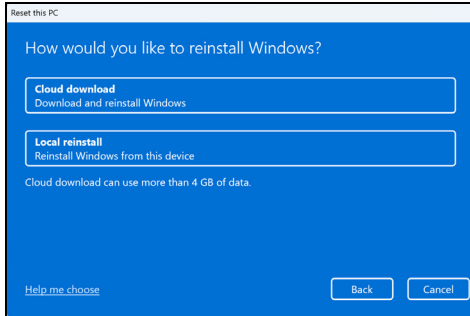

5. Cliquez sur **[Change settings]** **[Modifier les paramètres]** pour ouvrir les options de **[Choose settings]** **[Choisir les paramètres]**.

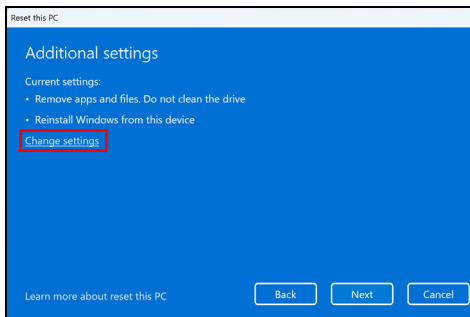



6. Choisissez vos options de paramètres et suivez les instructions à l'écran. Cliquez sur **[Confirm] (Confirmer)** puis sur **[Next] (Suivant)** pour continuer.

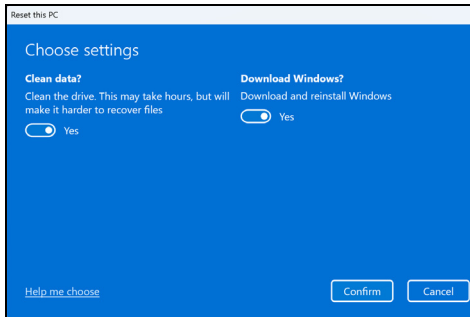

7. Cliquez sur **[Reset] (Réinitialiser)** pour continuer.

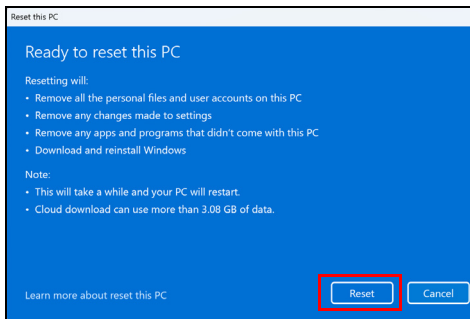

8. La progression de la réinitialisation sera affichée à l'écran. L'écran s'éteindra pendant le processus de réinitialisation.
9. L'écran se rallumera pendant l'installation de Windows. Votre PC redémarrera plusieurs fois pendant le processus de réinitialisation.
10. Continuez le processus jusqu'à sa fin.
11. Quand votre PC a terminé le processus de réinitialisation, Windows utilisera les paramètres d'usine par défaut.

# UTILISER UNE CONNEXION BLUETOOTH

---

Bluetooth est une technologie qui vous permet de transférer des données sans fil sur de courtes distances entre différents types de périphériques. Les appareils Bluetooth comprennent des ordinateurs, des téléphones mobiles, des tablettes, des casques sans fil et des claviers.

Pour utiliser Bluetooth, vous devez vous assurer de ce qui suit :

1. Bluetooth est activé sur les deux appareils.
2. Vos appareils sont « couplés » (ou connectés).

## Activer et désactiver Bluetooth

L'adaptateur Bluetooth doit être activé sur les deux appareils. Pour votre ordinateur, il peut s'agir d'un commutateur externe, d'un paramètre logiciel, ou d'une clé Bluetooth indépendante branchée sur un port USB de l'ordinateur (si aucun adaptateur Bluetooth interne n'est disponible).



### Remarque

*Veillez consulter le manuel du propriétaire de vos appareils afin de déterminer comment activer son adaptateur Bluetooth.*

## Activer Bluetooth et ajouter un périphérique

Chaque nouvel appareil doit d'abord être « couplés » avec l'adaptateur Bluetooth de votre ordinateur. Cela signifie qu'il doit d'abord être authentifié pour des raisons de sécurité. Vous ne devez coupler qu'une fois. Après cela, il vous suffit d'activer l'adaptateur Bluetooth des deux appareils pour les connecter.

Bluetooth sur votre ordinateur est désactivé par défaut. Pour activer l'adaptateur Bluetooth de votre ordinateur, procédez comme suit :

1. Appuyez la *touche Windows* ou sélectionnez le *bouton [Start] [Démarrer]* de Windows > **[Settings] [Paramètres]** > **[Bluetooth & devices] [Bluetooth et appareils]**, et cliquez sur le commutateur sous **[Bluetooth] [Bluetooth]** pour l'activer/désactiver.
2. Cliquez sur **[Add device] [Ajouter un appareil]**, puis sélectionnez l'appareil que vous voulez ajouter.
3. Votre ordinateur démarrera automatiquement la recherche d'appareils, ainsi que se rendra visible aux autres appareils.
4. Sélectionnez l'appareil que vous voulez jumeler dans la liste des appareils détectés.

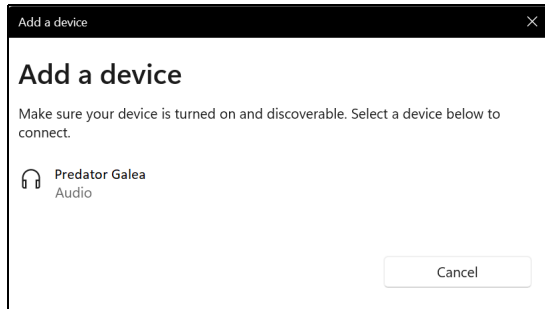

5. Après le jumelage, si un code s'affiche à l'écran, entrez ce code sur l'appareil pour procéder à la connexion.

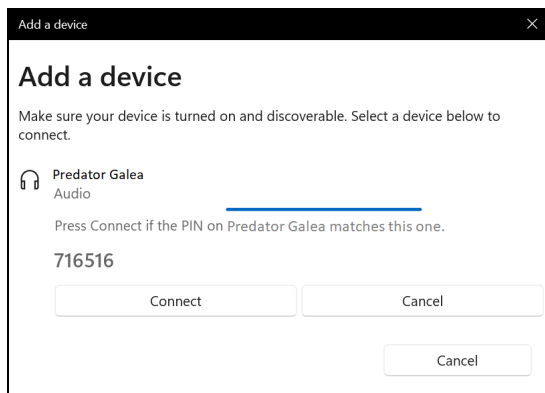



### Remarque

*Certains appareils utilisant d'anciennes versions de la technologie Bluetooth nécessitent pour les deux appareils la saisie d'un code PIN. Au cas où l'un des appareils ne permet pas l'entrée (comme pour un casque), le mot de passe est codé en dur dans l'appareil (en général « 0000 » ou « 1234 »). Consultez le manuel d'utilisation de votre appareil pour plus d'informations.*

Vous pouvez également accéder aux paramètres Bluetooth en sélectionnant l'icône **[Network] (Réseau)**, **[Sound] (Son)** et **[Battery] (Batterie)** dans le coin inférieur droit de l'écran pour ouvrir le panneau des **[Quick settings] (Paramètres rapides)**. De là, vous pouvez activer ou désactiver Bluetooth ou cliquez-droit sur **[Bluetooth] (Bluetooth)** > **[Go to Settings] (Allez à Paramètres)** pour accéder aux paramètres Bluetooth.

# CONNEXION À INTERNET

---

Ce chapitre contient des informations générales sur les types de connexion à Internet disponibles. Pour des informations détaillées, veuillez consulter **Connexions réseau à la page 120**.

Les fonctionnalités réseau intégrées de votre ordinateur vous permettent de connecter facilement votre ordinateur à Internet.

Mais d'abord, afin de vous connecter à Internet depuis la maison, vous devrez vous abonner aux services Internet d'un FAI (fournisseur d'accès Internet), généralement un opérateur du câble ou de téléphonie, dont un technicien devra se rendre à votre domicile ou à votre bureau pour configurer le service Internet. Il installera un petit boîtier, un routeur ou modem, qui vous permettra de vous connecter à Internet.

## Se connecter à un réseau sans fil

### Connexion à un réseau sans fil

Un réseau sans fil (ou WLAN) est un *réseau local sans fil* pouvant connecter deux ordinateurs ou plus sans aucun câble. Une fois connecté au réseau sans fil, vous pouvez accéder à Internet. Vous pouvez également partager des fichiers, d'autres périphériques, et même votre connexion Internet.

La connexion sans fil de votre ordinateur étant activée par défaut, Windows détecte et affiche la liste des réseaux disponibles au moment de la configuration. Sélectionnez votre réseau, et entrez le mot de passe si nécessaire.



### Avertissement

L'utilisation des périphériques sans fil à bord d'un avion est soumise à restriction. Tous les périphériques sans fil doivent être éteints avant l'embarquement et durant le décollage car ils peuvent perturber le bon fonctionnement de l'avion, brouiller les communications ou être interdits par la loi. Veillez à n'activer les périphériques sans fil de votre ordinateur que lorsque le personnel de bord a indiqué que cela ne représentait aucun danger.

Les ordinateurs Predator intègrent une touche d'accès rapide au *Mode avion* qui vous permet d'activer ou de désactiver la connexion réseau. Vous pouvez utiliser les options de gestion du réseau pour activer/désactiver votre réseau sans fil ou contrôler les données partagées sur le réseau.

Pour vous connecter à un réseau sans fil, veuillez procéder comme suit.

1. Assurez vous d'avoir un point d'accès/routeur sans fil et une connexion Internet actuelle via le FAI de votre choix. Prenez note du nom et du mot de passe du réseau sans fil (si nécessaire). Si vous essayez de vous connecter à un réseau public (comme dans un café), assurez-vous d'avoir le nom du réseau sans fil.



### Remarque

*Rapprochez-vous de votre FAI ou consultez la documentation du routeur pour des détails sur la connexion à Internet.*

2. Cliquez sur l'icône **Réseau** dans la zone de notification.



3. Sélectionnez **[Manage WiFi connections] [Gérer les connexions WiFi]**.

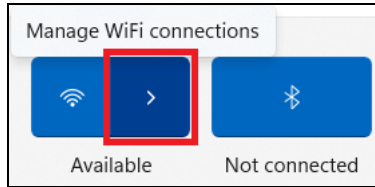

### Remarque

*Si la connexion Wi-Fi est désactivée, veuillez cliquer sur l'icône **[Wi-Fi] [Wi-Fi]** pour l'activer.*

4. Vous verrez une liste des réseaux sans fil disponibles. Sélectionnez celui que vous souhaitez utiliser.

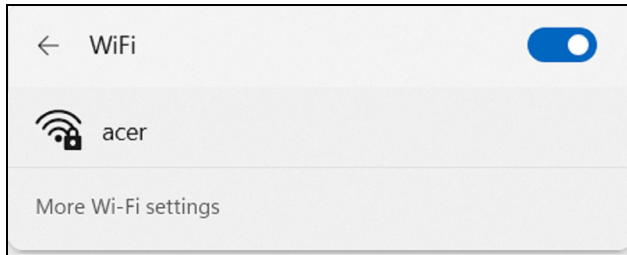

5. Une fois un réseau sans fil sélectionné, sélectionnez **[Connect] [Connecter]**.

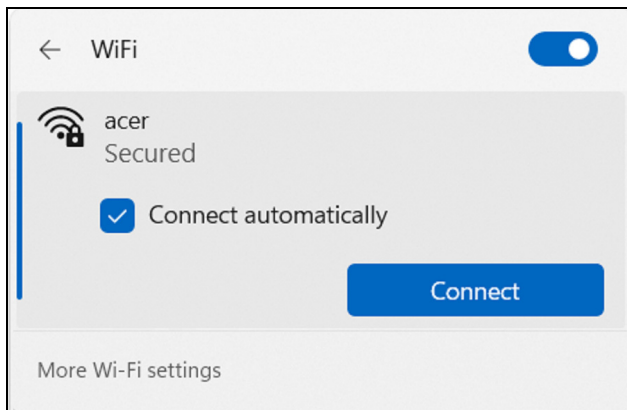

6. Si nécessaire, entrez le mot de passe du réseau.

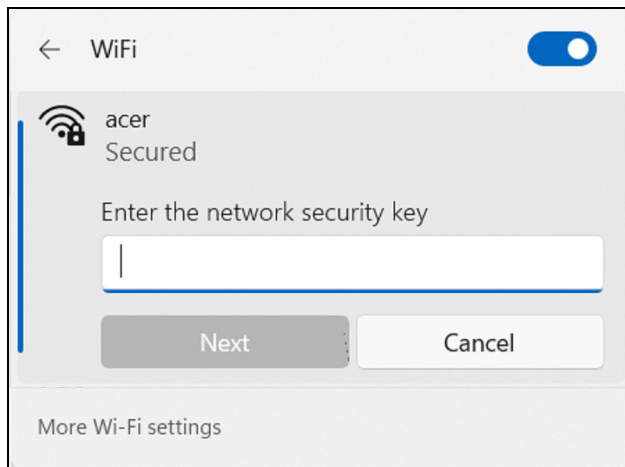



# Connexion par câble

## Fonctionnalité réseau intégrée

Si votre ordinateur a un port réseau, branchez une extrémité d'un câble réseau au port réseau de votre ordinateur, et l'autre extrémité à l'un des ports de votre routeur (voir l'image ci-dessous). Vous pourrez alors vous connecter.

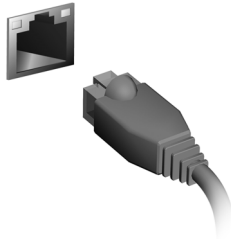

# PREDATORSENSE

---

*PredatorSense* permet de régler avec précision plusieurs paramètres liés à la consommation d'énergie et d'effectuer un contrôle rapide de l'état de la batterie, du stockage et de la RAM. En outre, *PredatorSense* offre aux utilisateurs la possibilité de changer de mode de fonctionnement, de contrôler le comportement du ventilateur, de sélectionner des effets sonores et de personnaliser délicatement les paramètres de l'éclairage pulsar. Vous pouvez personnaliser l'effet d'éclairage du clavier par différents effets de couleur, dynamiques ou statiques, et par des zones distinctes, des zones situées sous chaque touche ou des zones présélectionnées. Chaque fonction peut être réalisée individuellement ou collectivement en construisant des profils de scénario, qui permettent la synchronisation avec les applis associées.

Les cartes de widget permettent d'accéder rapidement aux scénarios de commutation, de surveiller les performances du système, de vérifier les mises à jour en direct et les applis.



## Remarque

*La fonction varie selon la configuration.*

## L'écran principal de *PredatorSense*

L'écran **[Home]** **[Accueil]** offre une vue d'ensemble des performances et des températures du système. Il affiche également dynamiquement le mode du système actuel avec un avatar 3D en direct qui reflète avec précision le statut opérationnel.

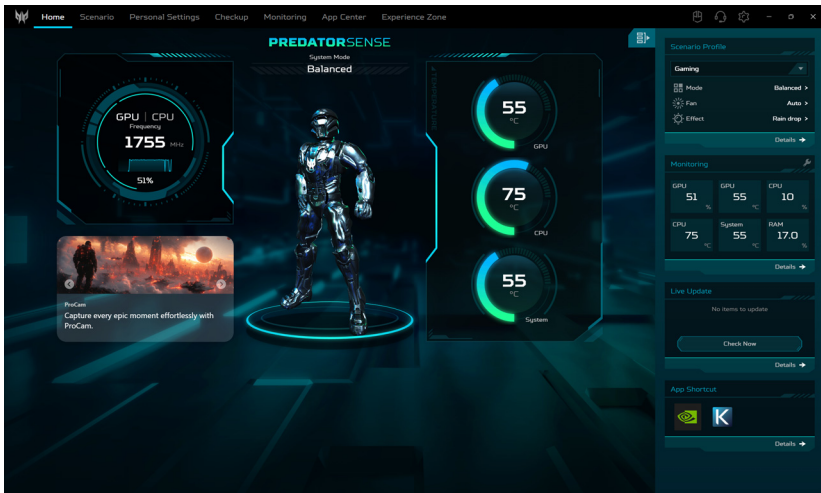

### Remarque

*Les paramètres de performances et les températures listés peuvent varier selon la configuration de votre ordinateur et la puissance du CPU et du GPU.*

## Cartes de widget

Les cartes de widget sont toujours visibles sur tous les écrans *PredatorSense* par défaut. S'ils sont cachés, cliquez sur l'icône *Widget* .

- Dans l'onglet **[Scenario Profile] (Profils de scénario)**, vous pouvez sélectionner votre profil de scénario préféré qui est différencié par mode de fonctionnement, performance des ventilateurs, et effet d'éclairage. Pour des informations plus détaillées des profils disponibles, il suffit de sélectionner **[Details] (Détails)** pour accéder au **[Scenario Manager] (Gestionnaire de scénarios)**.

- Sous l'onglet **[Monitoring] [Contrôle]**, vous pouvez voir les performances du système. Pour personnaliser la vue, cliquez sur l'icône **[Adjust] [Ajuster]**  et sélectionnez les éléments que vous voulez afficher sur le widget.

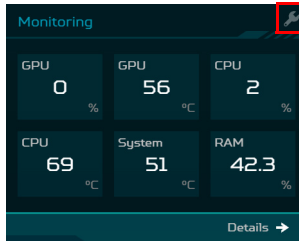

- Sous l'onglet **[Live Update] [Mise à jour en direct]**, vous avez la possibilité de vérifier manuellement les mises à jour disponibles à tout moment en cliquant sur le bouton **[Check Now] [Vérifier]**. Pour une vue plus détaillée des mises à jour disponibles, il suffit de sélectionner **[Details] [Détails]** pour accéder à la **[Update List] [Liste de mise à jour]**.

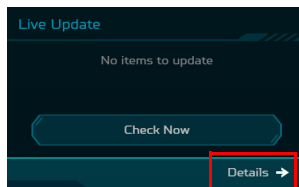

- Dans l'onglet **[App Shortcut] [Raccourci d'application]**, cliquez sur une appli pour l'ouvrir rapidement. Pour obtenir un éventail plus large d'applis disponibles, sélectionnez **[Details] [Détails]** pour accéder au **App Center**.

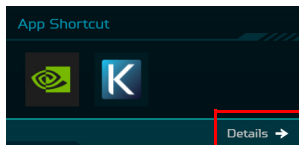

## Paramètres *PredatorSense*

Cliquez sur l'icône [Settings] (Paramètres) , et l'interface vous présente la version actuelle de *PredatorSense*. Vous pouvez mettre à jour le micrologiciel manuellement, définir des vérifications automatiques pour les mises à jour du système, changer les unités de température et activer l'avatar 3D sur l'écran principal.

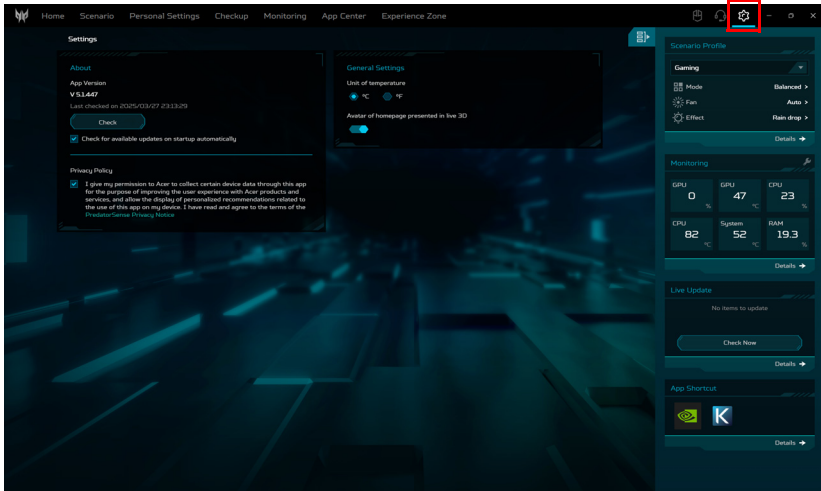

## Compte et support

Cliquez sur l'icône *Support*  pour accéder à l'écran [Account & Support] (Compte et support). Il affiche le numéro de modèle de l'ordinateur portable, le numéro de série (SN) et le numéro d'identification du numéro de série (SNID), qui sont liés aux spécifications et à la garantie du produit. Vous pouvez vous connecter ou vous inscrire pour avoir un Acer ID et enregistrer votre produit Acer. En tant qu'utilisateur ou membre Acer, vous avez accès à une gamme complète d'avantages et de services. Dans cet écran, [Find an Answer] (Trouver une réponse) vous apporte un support complet pour résoudre les problèmes courants par le biais de recherches dans la base de connaissances ou de discussions avec d'autres propriétaires de produits Acer et

d'autres passionnés. Si vous ne trouvez pas de réponse à votre question, veuillez consulter **[Contact Us] [Contactez-nous]** pour trouver votre centre de service local afin d'obtenir de l'aide.

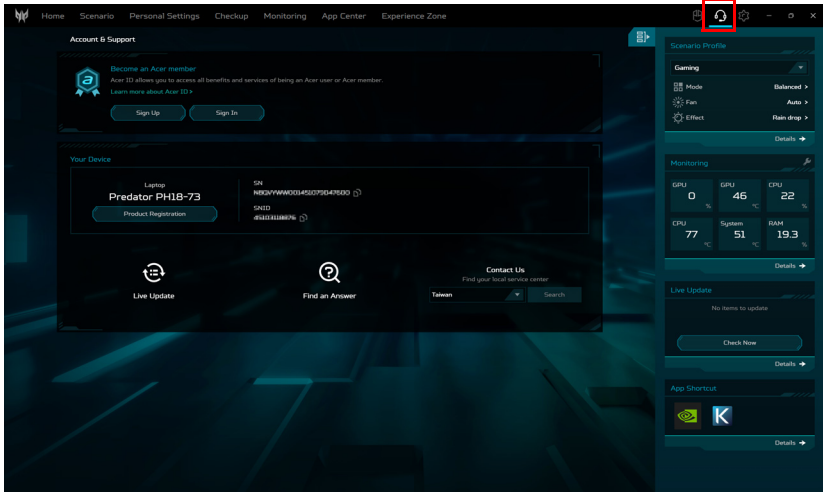

## Site Web de Planet9

Cliquez sur l'icône *Planet9*  pour voir les mises à jour des jeux. Cliquez sur **PLANET9** pour accéder au site Web de Planet9.

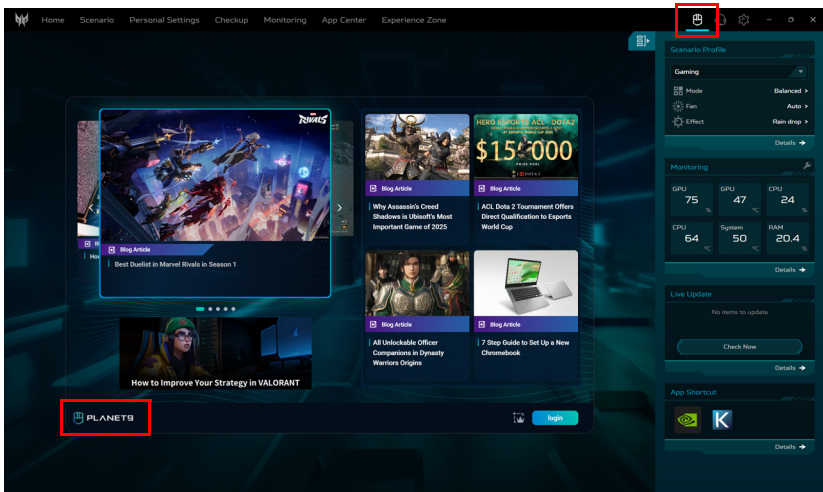

# Scénario

Sélectionnez l'onglet **[Scenario] [Scénario]** pour gérer les scénarios différents par **[Mode] [Mode]**, **[Fan Control] [Contrôle du ventilateur]**, **[Pulsar Lighting] [Éclairage Pulsar]** et **[Advanced Settings] [Paramètres avancés]**.

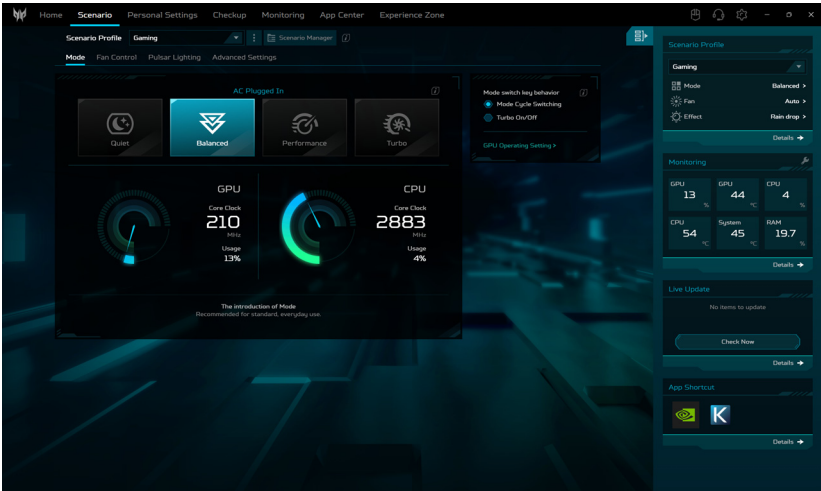

## Profil de scénario

Vous pouvez créer, renommer, dupliquer, restaurer ou supprimer un profil de scénario. Chaque profil peut être redéfini dans le **[Scenario Manager] [Gestionnaire de scénarios]**.

Pour gérer les profils de scénario, cliquez sur **[Scenario Manager] [Gestionnaire de scénarios]**.

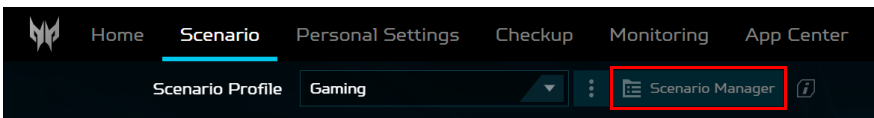

## Création d'un nouveau profil de scénario

Vous pouvez créer des profils de scénario avec personnalisation du mode système, des performances de ventilateur, de l'effet d'éclairage, du paramètre Acer TrueHarmony™, et des applications liées.

Pour ajouter un nouveau profil, procédez comme suit :

1. Cliquez sur  dans l'écran **[Scenario] (Scénario) > [Add New] (Ajouter nouveau)** (dans la liste déroulante). Entrez un nouveau nom pour le profil et cliquez sur **[Create] (Créer)**.

Ou

2. Sélectionnez **[Scenario Manager] (Gestionnaire de scénarios) > [New Scenario Profile] (Nouveau profil de scénario)**. Entrez un nouveau nom pour le profil et cliquez sur **[Create] (Créer)**.

Vous pouvez ensuite configurer les options de scénario pour les nouveaux.

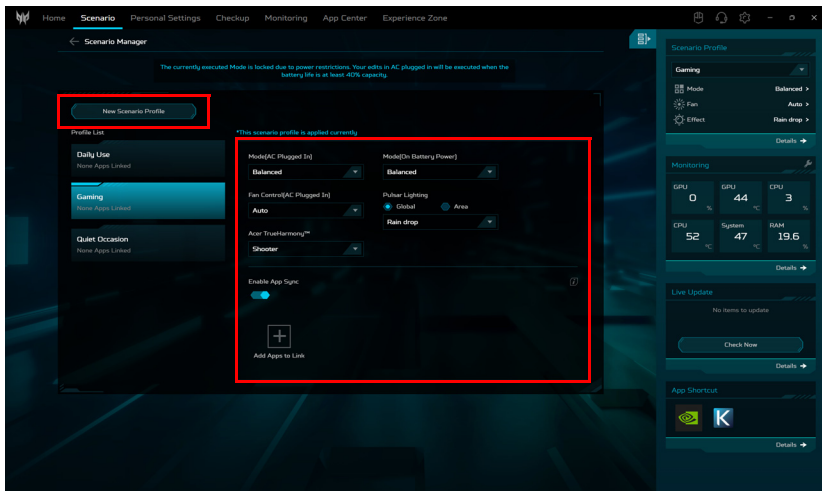

### Remarque

*L'application liée signifie que lorsque vous exécutez l'application, elle passera automatiquement au profil de scénario associé. Vous pouvez lier les applications à la fois dans le [Scenario Manager] [Gestionnaire de scénarios] et dans le App Center.*



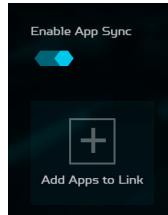

## Paramètres de synchronisation de l'application

Activez la fonction de synchronisation de l'application si vous disposez de plus d'un scénario. Cliquez sur l'icône [Add Apps to Link] [Ajouter des applis à lier].

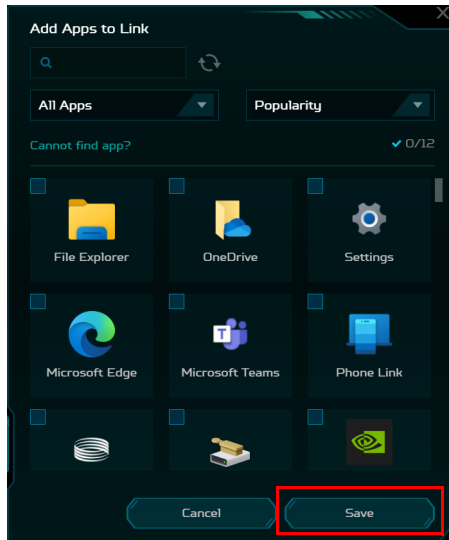

Sélectionnez les applications que vous souhaitez ajouter et cliquez sur [Save] [Enregistrer].



Pour supprimer l'application, cliquez sur l'icône [Delete] [Effacer]  à côté de l'application.

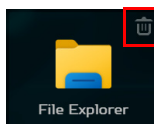



## Remarque

*Vous pouvez également lier/délier les applications dans l'onglet **App Center**. Faites passer le curseur au-dessus de l'application que vous souhaitez lier et cliquez sur l'icône [Adjust] [Ajuster] .*

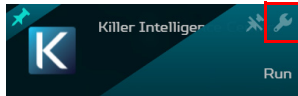

*Sélectionnez le profil de scénario dans la liste déroulante du [System Scenario Profile] [Profils de scénario du système] du système puis cliquez sur [Save] [Enregistrer].*

*Pour délier, sélectionnez [Unlink Scenario] [Délier le scénario] dans la liste déroulante des [System Scenario Profile] [Profils de scénario du système] et cliquez sur [Save] [Enregistrer].*

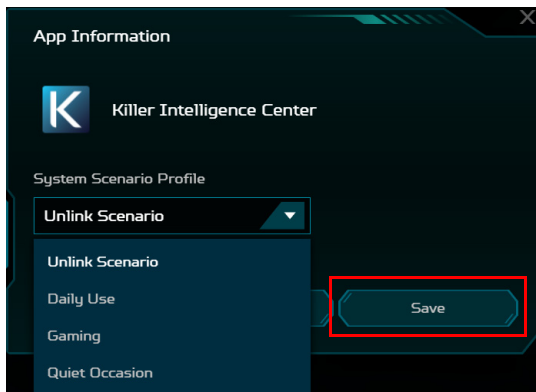

## Mode système

Vous pouvez optimiser votre ordinateur portable avec différents modes en utilisant les cartes de widget ou sélectionner l'onglet **Mode** sous l'écran **[Scenario]** **[Scénario]**.

Il existe deux ou quatre modes de sélection pré-réglés distincts (selon votre alimentation). Choisissez celui qui convient le mieux à votre cas d'utilisation spécifique.

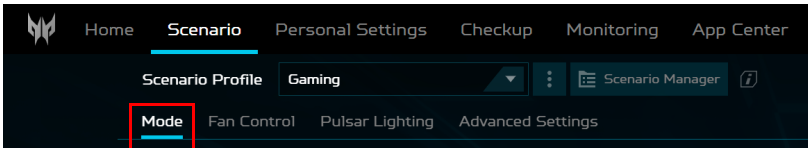

Selon l'alimentation de votre ordinateur portable, **[AC Plugged In]** **[Secteur branché]** ou **[On Battery Power]** **[Alimenté par la batterie]**, vous pouvez choisir entre les modes **[Quiet]** **[Silencieux]**, **[Balanced]** **[Équilibré]**, **Performance**, **Turbo** et **[Eco]** **[Éco]**. Chacun d'entre eux a quelque chose de spécifique pour répondre à des usages différents. L'éclairage montrera l'effet de couleur durant un court moment durant le changement de modes.

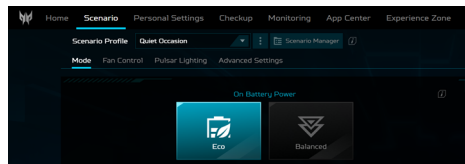
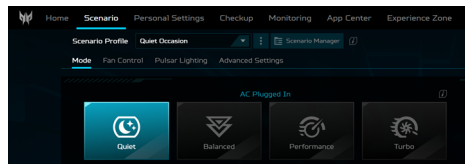
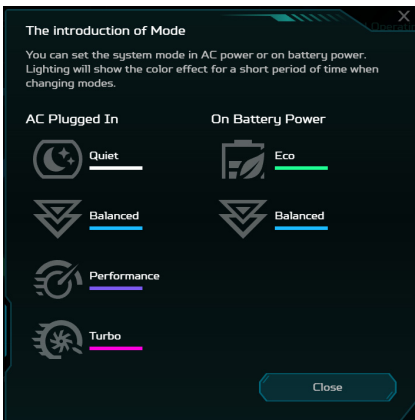

- Sélectionnez l'option préférée sous la touche de changement de mode, soit **[Mode Cycle Switching]** (Cycle de changement de mode), soit **[Turbo On/Off]** (Turbo activé/désactivé), pour changer rapidement le mode système du scénario actuel.

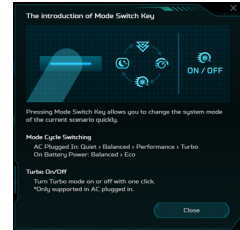
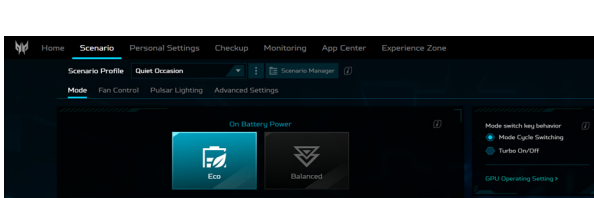

### Important

Lorsque l'alimentation CA est connectée, la commutation de mode est disponible quand la capacité de la batterie est d'au moins 40 %.

## Contrôle du ventilateur

Vous pouvez régler les performances des ventilateurs qui refroidissent le CPU et le GPU de votre ordinateur portable. Trois niveaux sont disponibles : **Auto** (par défaut), **Max** et **[Custom]** (Personnalisé).

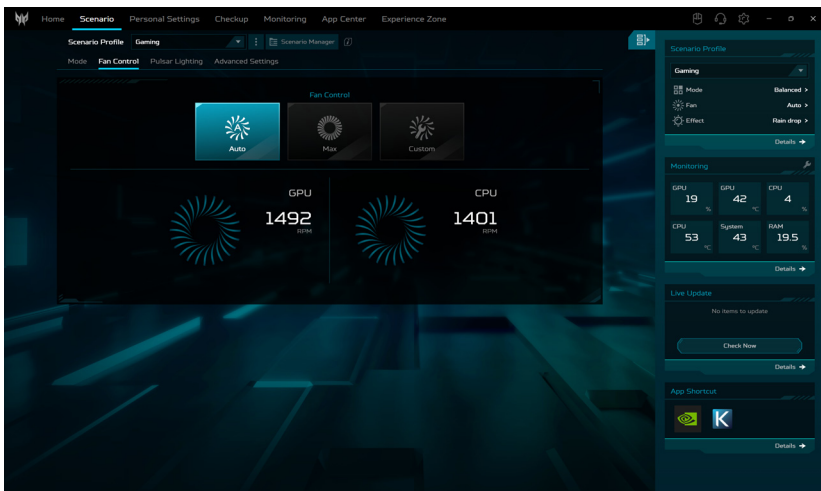

Si **[Custom] (Personnalisé)** est sélectionné, vous avez la possibilité de régler le refroidissement du GPU et du CPU indépendamment. Cliquez sur **Auto** pour désactiver le paramètre par défaut, puis faites glisser le curseur pour ajuster la valeur comme vous le souhaitez.

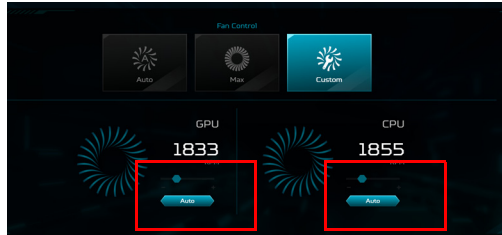

## Éclairage Pulsar

Il est possible de personnaliser votre effet d'éclairage préféré sous les touches, soit globalement, soit dans certaines zones.

Vous pouvez également configurer l'option **[Backlight off after 30 seconds] (Rétroéclairage éteint après 30 secondes)**, voir page 77.

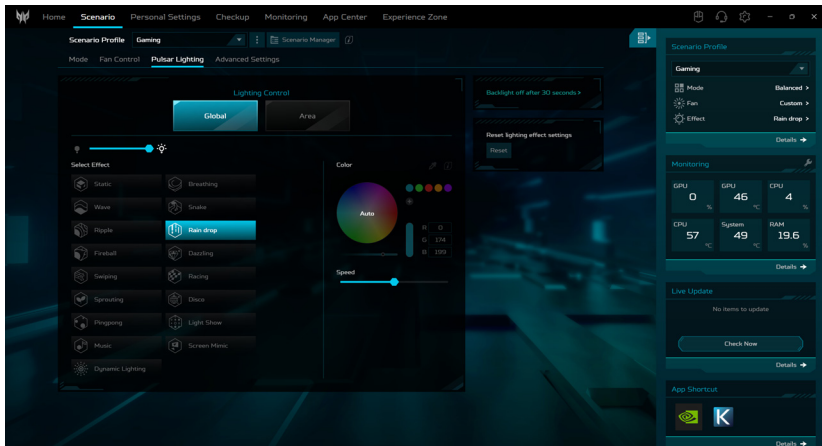



## Remarque

Les effets d'éclairage sont contrôlés par [Windows Dynamic Lighting] [Éclairage dynamique de Windows] par défaut. Changer les effets d'éclairage désactivera automatiquement les paramètres par défaut, permettant ainsi de découvrir les styles d'éclairage spécifiques de PredatorSense.

## Éclairage global

Sélectionnez **Global** pour afficher un ensemble d'effets d'éclairage et appliquer votre effet préféré à l'ensemble de la pièce.

Vous pouvez régler la luminosité de tous les effets. Pour Statique, personnalisez la couleur et l'intensité. Pour d'autres effets dynamiques, ajustez la vitesse et, pour certains effets, personnalisez également le style.

## Éclairage de zone

Sélectionnez [Area] [Zone] > [To Area Control] [Au Contrôle de zone] pour personnaliser l'effet d'éclairage pour chaque zone. Réglez chaque zone DÉL individuellement.

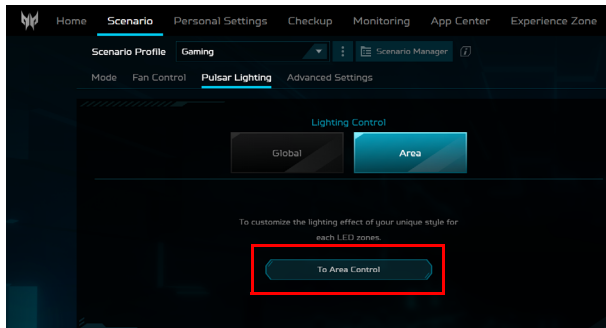

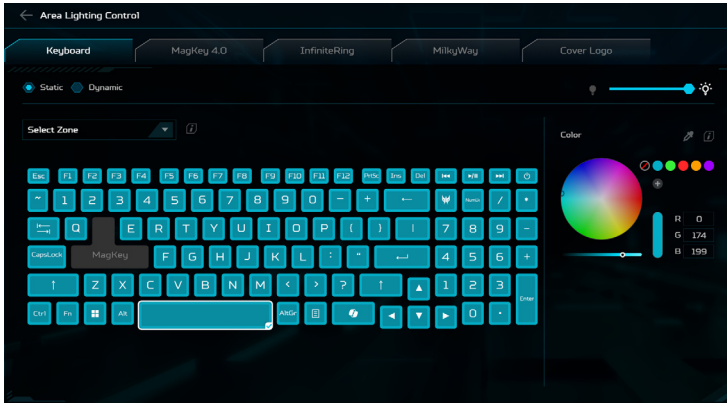

Si vous n'aimez pas le nouvel effet, vous pouvez toujours rétablir les paramètres d'origine. Cliquez sur **[Reset]** **[Réinitialiser]** pour rétablir les valeurs par défaut.



## Éclairage statique du clavier

Les couleurs de rétroéclairage des touches individuelles peuvent être changées. Sélectionnez une touche ou plusieurs touches (maintenez **Ctrl** enfoncée et cliquez ou faites glisser pour sélectionner plusieurs touches) ou sélectionnez un groupe de touches (comme les rangées de chiffres ou les touches fléchées) dans la liste déroulante *[Select Zone]* *[Sélection zone]*.

Sélectionnez une couleur dans la roue chromatique ou entrez les valeurs RVB manuellement. Vous pouvez également régler l'intensité des couleurs et la luminosité du rétroéclairage du clavier.

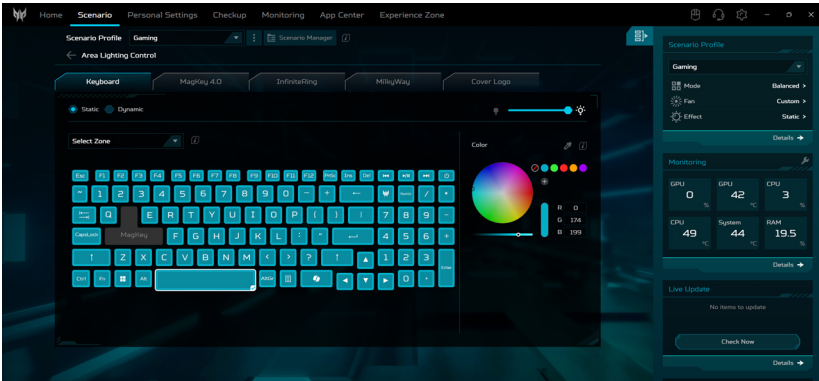

### *Éclairage dynamique du clavier*

Sélectionnez **[Dynamic]** **[Dynamique]** pour afficher un ensemble d'effets de lumière animée. Chaque effet fournit une animation pour les couleurs du rétroéclairage.

Vous pouvez régler la luminosité et la vitesse de tous les effets.

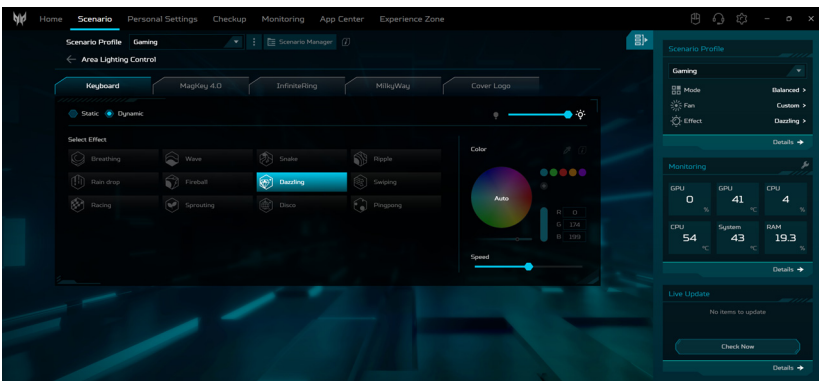



## Éclairage statique MagKey 4.0

Vous pouvez sélectionner un effet pour les couleurs de rétroéclairage des touches WASD dans le menu **[Select Effect] [Sélection effet]**. Si **[Custom] [Personnalisé]** est sélectionné, vous pouvez personnaliser librement les couleurs, l'intensité et la luminosité de toutes les touches ou de certaines d'entre elles.

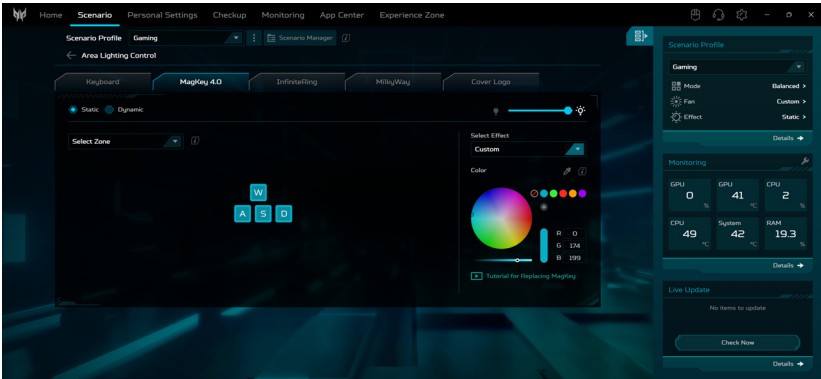

## Éclairage dynamique MagKey 4.0

Sélectionnez **[Dynamic] [Dynamique]** pour afficher un ensemble d'effets de lumière animée. Chaque effet fournit une animation pour les couleurs du rétroéclairage.

Vous pouvez régler la luminosité et la vitesse de tous les effets.

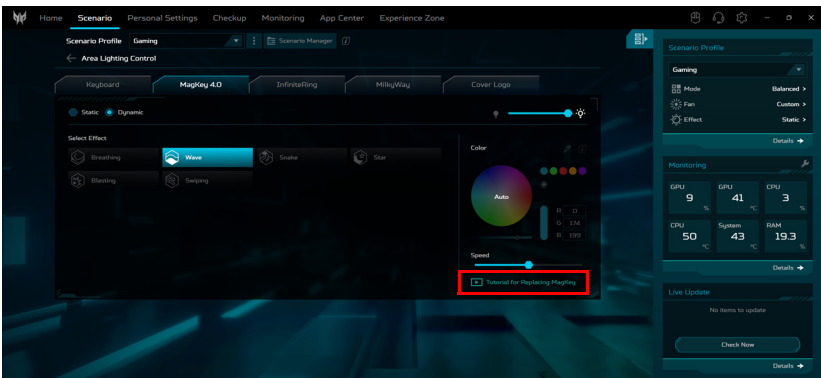

Pour plus de détails sur le remplacement de MagKey, veuillez cliquer sur **[Tutorial for Replacing MagKey] [Tutoriel pour remplacer MagKey]**.

## Éclairage InfiniteRing

Sélectionnez **InfiniteRing** pour afficher un ensemble d'effets de lumière animée. Chaque effet fournit une animation pour les couleurs InfiniteRing.

Vous pouvez régler la luminosité de tous les effets. Pour d'autres effets dynamiques, ajustez la vitesse et, pour certains effets, personnalisez également le style.

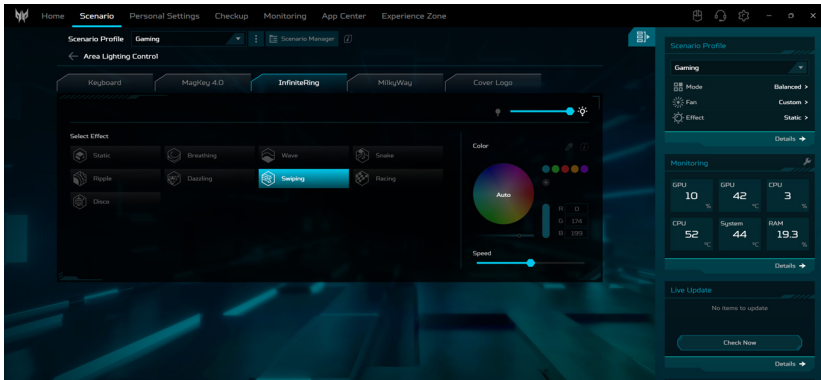

## Éclairage MilkyWay

Sélectionnez **MilkyWay** pour afficher un ensemble d'effets de lumière animée. Chaque effet fournit une animation pour les couleurs MilkyWay.

Vous pouvez régler la luminosité de tous les effets. Pour d'autres effets dynamiques, ajustez la vitesse et, pour certains effets, personnalisez également le style.

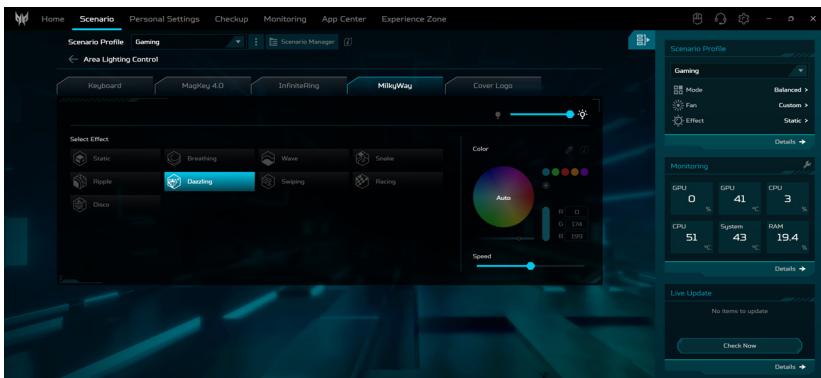

## Éclairage statique du Logo couvercle

Les couleurs du [Cover Logo] (Logo couvercle) peuvent être changées : sélectionnez la zone dans la liste déroulante [Select Zone] (Sélection zone) ou sélectionnez directement une ou plusieurs zones sur la vue.

Sélectionnez une couleur dans la roue chromatique ou entrez les valeurs RVB manuellement. Vous pouvez également régler l'intensité des couleurs et la luminosité du Logo couvercle.

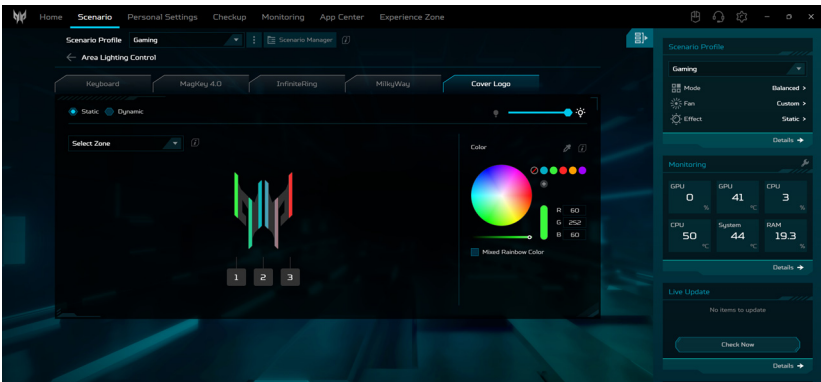

## Éclairage dynamique du Logo couvercle

Sélectionnez [Dynamic] (Dynamique) pour afficher un ensemble d'effets de lumière animée. Chaque effet fournit une animation pour les couleurs du [Cover Logo] (Logo couvercle).

Vous pouvez régler la luminosité et la vitesse de tous les effets. Pour certains effets, personnalisez également la direction.

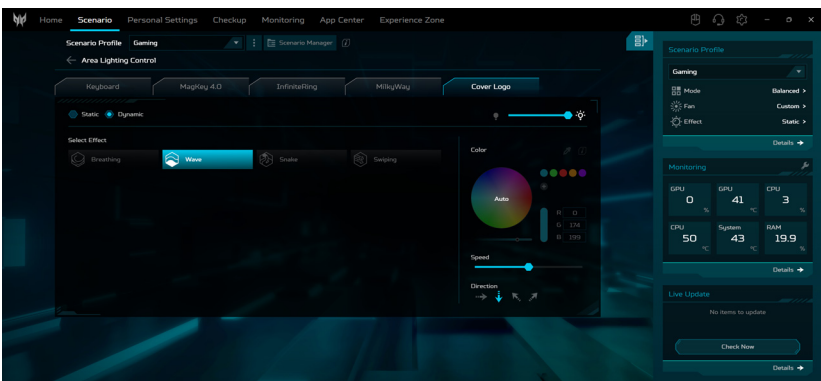

## Réglage des paramètres avancés

Sélectionnez l'onglet **[Advanced Settings]** (Paramètres avancés) pour ajuster le mode audio dans l'onglet **Acer TrueHarmony™**.

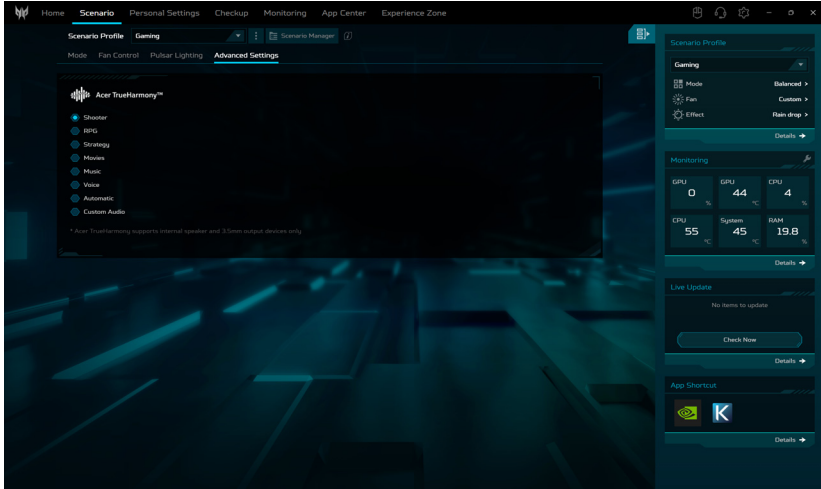

## Paramètres personnels

Dans l'écran **[Personal Settings]** (Paramètres personnels), vous pouvez configurer le mode de fonctionnement du GPU, le mode de charge de la batterie, l'écran, le clavier et l'effet de démarrage du système en fonction de vos préférences.

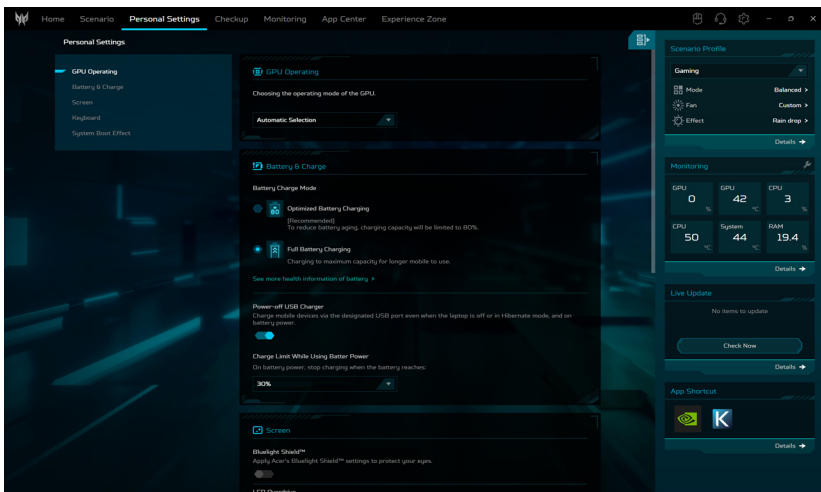

## [GPU Operating] [Fonctionnement du GPU]

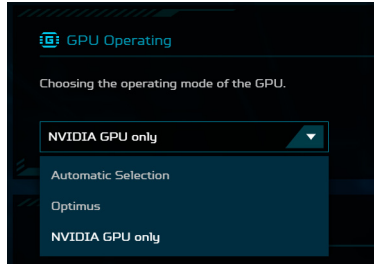

Trois modes sont à votre disposition : **[Automatic Selection]** **[Sélection automatique]**, **Optimus** et **[NVIDIA GPU only]** **[GPU NVIDIA uniquement]**. Choisissez celui qui correspond le mieux à votre situation.

## [Battery and Charge] [Batterie et charge]

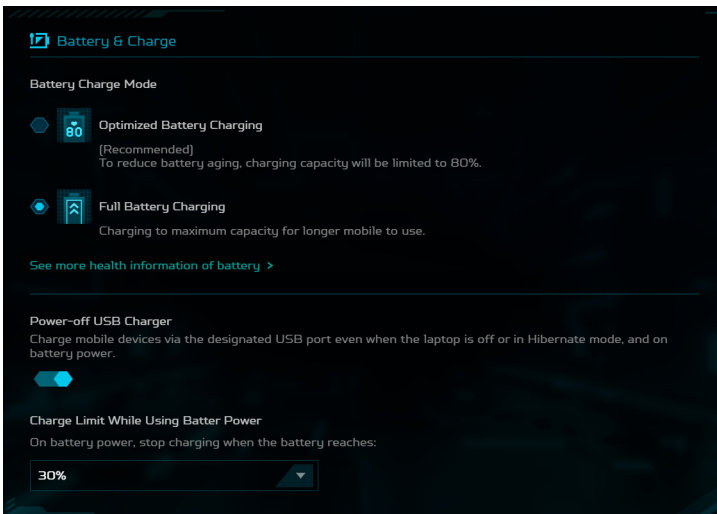

- [Battery Charge Mode] [Mode de charge de la batterie]

Vous avez le choix entre deux options de charge de la batterie : **[Optimized Battery Charging]** **[Charge optimisée de la batterie]** et **[Full Battery Charging]** **[Charge complète de la batterie]**. Il est fortement recommandé de choisir le mode **[Optimized Battery Charging]** **[Charge optimisée de la batterie]**. Quand ce mode est sélectionné, le système charge la batterie jusqu'à 80 % de sa capacité, ce qui améliore efficacement la durée de vie globale de la batterie.

- **[Power-off USB Charger] [Chargeur USB hors tension]**  
Utilisez le port USB prévu à cet effet pour charger les appareils mobiles, même quand l'ordinateur portable est éteint ou en mode veille prolongée. De plus, vous pouvez définir un niveau de batterie ; quand la puissance de la batterie descend en dessous de ce niveau, la charge est automatiquement interrompue. Cette fonction permet d'optimiser l'énergie de l'ordinateur portable, en particulier dans les cas où un adaptateur secteur n'est pas disponible.

## *[Screen] [Écran]*

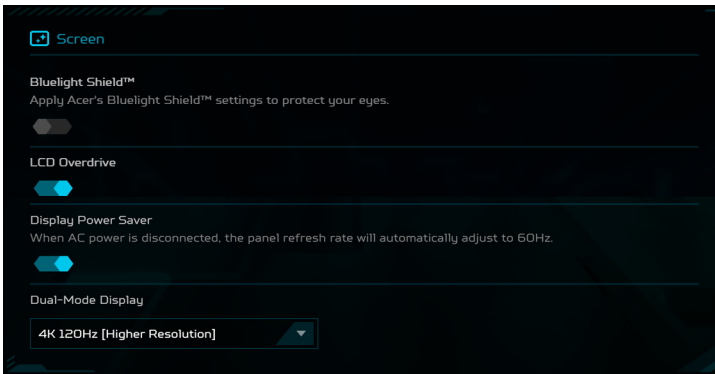

- **Bluelight Shield™**  
Bluelight Shield™ peut être activé pour réduire les émissions de lumière bleue de l'écran pour protéger vos yeux. Vous avez la flexibilité d'activer ou de désactiver Bluelight Shield™, et de choisir parmi quatre modes différents (**[Low Reduction] [Réduction basse]**, **[Medium Reduction] [Réduction moyenne]**, **[High Reduction] [Réduction élevée]** et **[Long Hour Mode] [Mode heures longues]**) en fonction de vos besoins



- **[Low Reduction] [Réduction basse]** : Réduit l'émission de lumière bleue de l'écran rétroéclairé par LED de 10% à 25% pour une protection de base.
- **[Medium Reduction] [Réduction moyenne]** : Réduit l'émission de lumière bleue de l'écran rétroéclairé par LED de 26% à 45% pour protéger vos yeux.
- **[High Reduction] [Réduction élevée]** : Réduit l'émission de lumière bleue de l'écran rétroéclairé par LED de 46% à 65% pour une protection maximale.
- **[Long Hour Mode] [Mode heures longues]** : Professionnellement ajusté pour réduire la fatigue oculaire pendant une période de temps prolongée.
- **[LCD Overdrive] [LCD surmultiplié]**  
 Le [LCD Overdrive] [LCD surmultiplié] est une technologie qui permet de réduire le temps de réponse des écrans LCD, ce qui permet de réduire le flou de mouvement et d'obtenir des transitions d'image plus fluides. Vous pouvez définir [LCD Overdrive] [LCD surmultiplié] qui augmente les temps de réponse de l'écran à 3 millisecondes, ce qui se traduit par des transitions de pixels plus rapides et moins de flou de mouvement. Cela peut s'avérer particulièrement utile pour les jeux et les contenus vidéo rapides.

- [Display Power Saver] [Économiseur d'énergie de l'affichage]  
[Display Power Saver] [Économiseur d'énergie de l'affichage] peut être activé pour réduire automatiquement le taux de rafraîchissement de l'écran à 60 Hz (en fonction de la prise en charge par le panneau) lorsque l'ordinateur portable n'est pas connecté à une source d'alimentation.
- [Display Power Saver Enabled] [Économiseur d'énergie de l'affichage activé] (par défaut) :  
Quand l'adaptateur secteur est branché, la fréquence de rafraîchissement de l'écran est rétablie à la fréquence de rafraîchissement la plus élevée prise en charge.  
Quand l'adaptateur secteur est débranché, la fréquence de rafraîchissement de l'écran est automatiquement réglée sur 60 Hz.



#### Remarque

*Les modèles qui n'ont pas de panneau à taux de rafraîchissement plus élevé ne disposent pas de cette option.*

- [Display Power Saver Disabled] [Économiseur d'énergie de l'affichage désactivé] :  
[Display Power Saver] [Économiseur d'énergie de l'affichage] peut entrer en conflit avec le taux de rafraîchissement dynamique [DRR] dans Microsoft Windows. Veuillez désactiver [Display Power Saver] [Économiseur d'énergie de l'affichage] dans *PredatorSense* si vous avez l'intention d'utiliser DRR.  
Quand la fonction est désactivée, la fréquence de rafraîchissement de l'écran est alignée sur celle sélectionnée par l'utilisateur dans le système d'exploitation, ce qui permet de conserver le comportement standard du système d'exploitation.



#### Remarque

*Quand vous branchez ou débranchez l'adaptateur secteur, il peut y avoir un bref écran noir d'une durée d'environ 1 à 2 secondes.*



- [Dual-Mode Display] [Affichage double mode]  
Sélectionnez un des deux modes : [4K 120Hz [Higher Resolution]] [4K 120Hz [Résolution plus élevée]] et [FHD 240Hz [Higher Refresh Rate]] [FHD 240Hz [Taux de rafraîchissement plus élevé]]. Vous pouvez basculer entre la qualité d'affichage et les performances en fonction des scénarios.

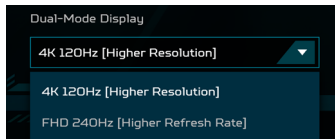

## [Keyboard] [Clavier]

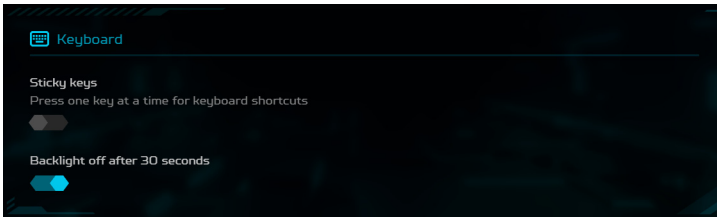

- [Sticky keys] [Touches rémanentes]  
Les [Sticky keys] [Touches rémanentes] sont une fonction d'accessibilité de Windows qui permet à une touche modificatrice, comme la touche Maj, de rester active après avoir été appuyée. Cela permet de taper les raccourcis clavier une touche à la fois, plutôt que de les appuyer toutes en même temps.
- [Backlight off after 30 seconds] [Rétroéclairage éteint après 30 secondes]  
Le rétroéclairage du clavier des ordinateurs portables de jeu Acer Predator s'éteint automatiquement après 30 secondes quand aucune action n'est effectuée. Vous pouvez désactiver le délai d'expiration du rétroéclairage si vous voulez que le rétroéclairage reste allumé en permanence.

## [System Boot Effect] [Effet de démarrage du système]

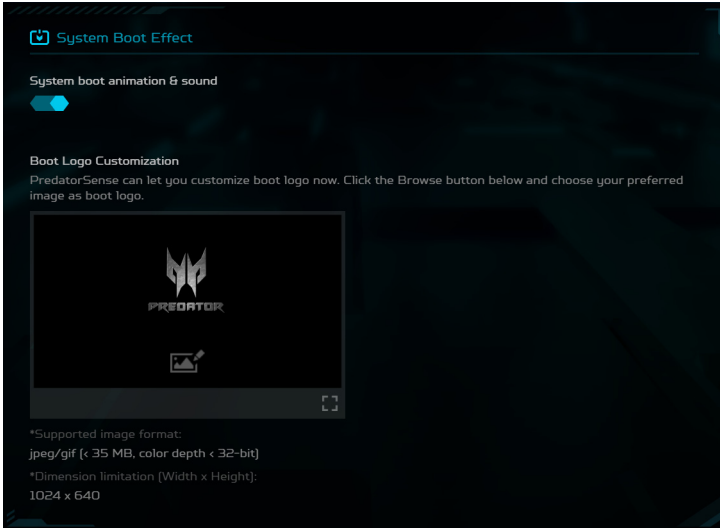

- [Boot Logo Customization] (Logo de démarrage perso)  
Dans l'onglet **[Boot Logo Customization] (Logo de démarrage perso)**, cliquez sur l'icône *Image* puis naviguez pour sélectionner votre image préférée pour personnaliser le logo de démarrage.

# Contrôle

Sélectionnez l'onglet **[Checkup] (Contrôle)** pour évaluer rapidement la santé des composants de votre système, y compris la batterie, les périphériques de stockage et la RAM, en un seul clic - **[Checkup All] (Contrôler tout)**. Vous pouvez également vérifier l'état de santé individuel en cliquant sur **[Check] (Vérifier)** sous chaque variable.

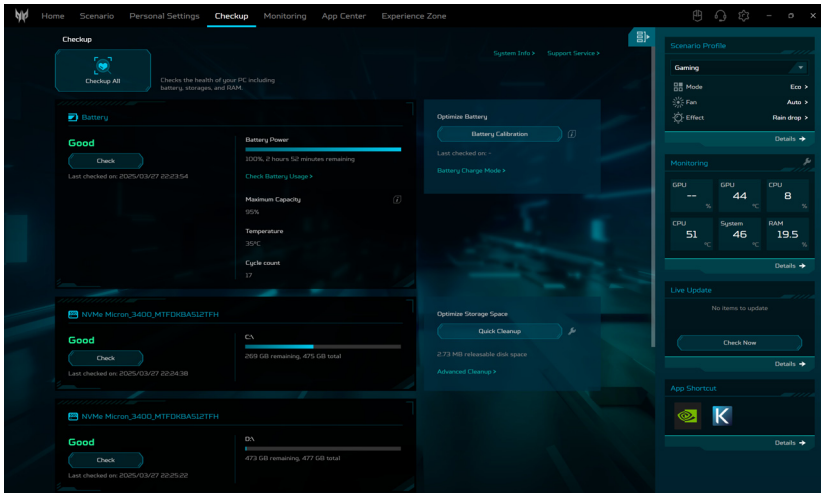

- **[Battery] (Batterie)**  
 Pour une vue complète des détails de l'utilisation de la batterie, cliquez sur l'icône **[Check Battery Usage] (Vérifier l'utilisation de la batterie)**. En outre, la **[Battery Power] (Puissance de la batterie)** indique une estimation de la durée restante de la batterie, ainsi qu'un pourcentage. Pour garantir des performances optimales de la batterie, il est recommandé d'effectuer régulièrement un **[Battery Calibration] (Étalonnage de la batterie)**.

- [Storage] [Stockage]

Pour évaluer l'état de santé de votre stockage, lancez l'évaluation en cliquant sur le bouton **[Check] [Vérifier]**. Pour optimiser les performances de votre ordinateur portable, utilisez **[Quick Cleanup] [Nettoyage rapide]** ou **[Advanced Cleanup] [Nettoyage avancé]** pour supprimer efficacement les fichiers temporaires et inutiles, ce qui vous permettra de libérer de l'espace de stockage et d'accélérer votre ordinateur portable.



### Remarque

Cliquez sur l'icône d'outil  de l'option **[Quick Cleanup] [Nettoyage rapide]** et sélectionnez les types de contenu que vous voulez supprimer : **[Browser cache] [Cache du navigateur]**, **[Temporarily files] [Fichiers temporaires]** et **[Trash bin] [Corbeille]**.

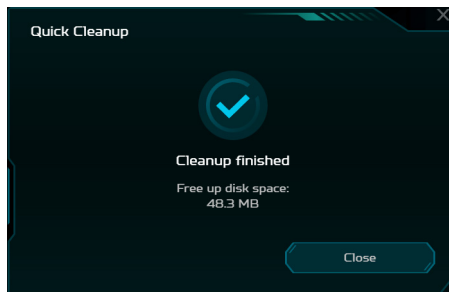
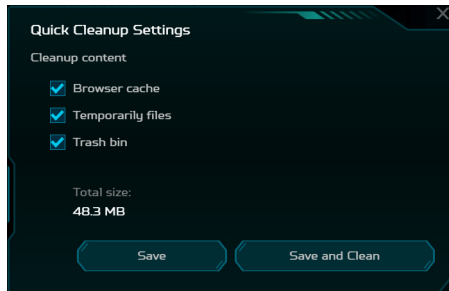

- RAM

Pour évaluer l'état de santé de votre RAM, cliquez sur le bouton **[Check] [Vérifier]** et affichez l'utilisation actuelle de la RAM.



### Remarque

*Les spécifications varient en fonction du modèle ou du système d'exploitation.*

## Contrôle

Sélectionnez l'onglet **[Monitoring] [Contrôle]** pour contrôler la température et la charge du CPU, du GPU et du système. Les données sont affichées pour les dernières 60 minutes, vous pouvez ainsi suivre l'état de votre CPU, GPU et système après avoir effectué différentes tâches.



# App Center

Cliquez sur l'onglet **App Center** pour lancer promptement l'appli installée sur votre ordinateur portable. Si vous ne parvenez pas à localiser l'appli dans la liste complète de **[All Apps] [Toutes les applis]**, utilisez la fonction de recherche. De plus, vous pouvez affiner l'affichage en ne montrant que les applis ou les jeux préchargés, et les organiser en fonction de **[Popularity] [Popularité]**, **[Alphabet] [Alphabet]** ou **[Installation Date] [Date d'installation]**. Si l'appli vient d'être installée, cliquez sur l'icône **[Refresh] [Actualiser]**  pour recharger la vue.

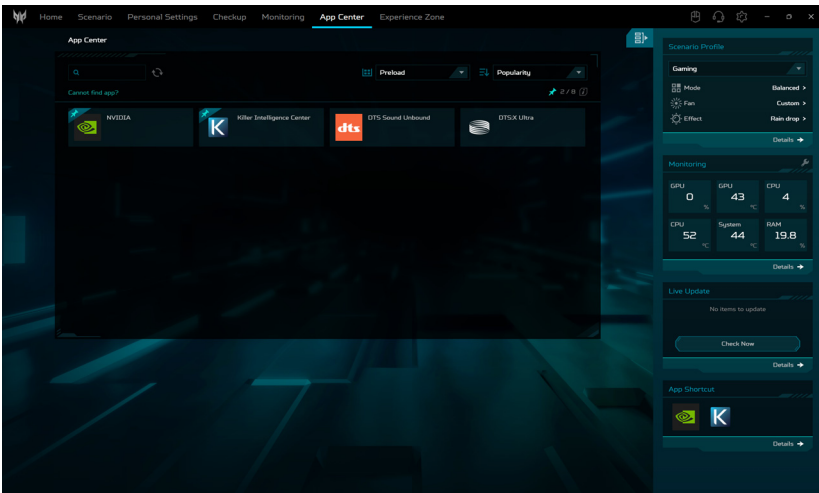

## Remarque

Pour faciliter l'accès, vous pouvez épingler le raccourci de l'appli dans la carte de widget. Pour cela, passez le curseur au-dessus de l'appli et cliquez sur l'icône **[Pin] [Épingler]** . Pour retirer l'épingle de l'appli de la carte de widget, répétez l'étape.

App Center

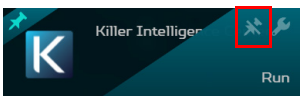

Carte de widget

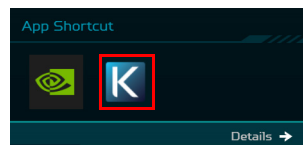

# Experience Zone

Offrant aux utilisateurs une suite de fonctionnalités de collaboration améliorées par l'IA, l'Experience Zone permet de régler rapidement et facilement les paramètres de la caméra Acer PurifiedView et du microphone Acer PurifiedVoice assistés par l'IA, le tout en un seul endroit. Conçue pour être intuitive, elle apparaît automatiquement quand votre appareil détecte que votre webcam ou votre microphone a été activé, et se cache intelligemment après une brève période d'inactivité.

De plus, l'Experience Zone présente certaines fonctionnalités remarquables, vous offrant davantage d'options pour explorer et profiter de nouvelles expériences créatives et productives.

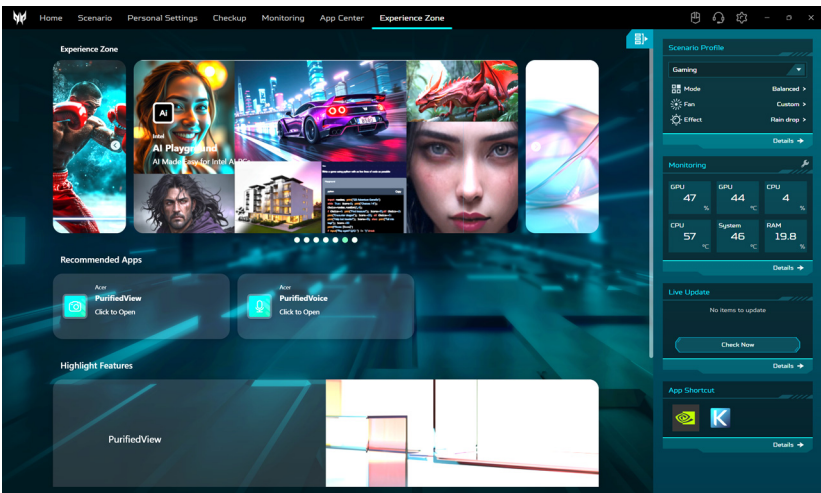

# Conservez votre ordinateur et vos données en sécurité...

## **Dans cette section vous trouverez :**

- Comment sécuriser votre ordinateur
- Configuration des mots de passe
- Ce que vous devez préparer lorsque vous êtes en déplacement
- Comment tirer le meilleur parti de votre batterie



# SÉCURITÉ DE L'ORDINATEUR

---

Votre ordinateur est un investissement important dont vous devez prendre soin. Apprenez à protéger et prendre soin de votre ordinateur.

Les fonctionnalités de sécurité comprennent des verrous matériels et logiciels sous la forme d'une encoche de sécurité et de mots de passe.

## Utilisation d'un cadenas pour ordinateur

L'ordinateur intègre une fente de sécurité d'ordinateur pour un verrou de sécurité.

Enroulez le câble du cadenas de sécurité pour ordinateur autour d'une table, de la poignée d'un tiroir verrouillé, ou de tout autre objet fixe. Insérez le cadenas dans l'encoche et tournez la clef pour verrouiller le cadenas. Certains modèles ne possèdent pas de clef.

## Utilisation de mots de passe

Votre ordinateur est protégé des accès non autorisés par des mots de passe. La création de ces mots de passe crée plusieurs niveaux de protection pour votre ordinateur et vos données :

- Le Supervisor Password prévient l'accès non autorisé à l'utilitaire du BIOS. Lorsqu'il est défini, vous devez entrer ce mot de passe pour accéder à l'utilitaire du BIOS. **Voir Configuration des mots de passe à la page 87.**
- Le User Password prévient l'utilisation non autorisée de votre ordinateur. Combinez l'utilisation de ce mot de passe avec des vérifications du mot de passe au démarrage et à la reprise depuis le mode [Hibernation] (Veille prolongée) (si disponible) pour une sécurité maximale.

- Le Password on Boot prévient l'utilisation non autorisée de votre ordinateur. Combinez l'utilisation de ce mot de passe avec des vérifications du mot de passe au démarrage et à la reprise depuis le mode [Hibernation] (Veille prolongée) [si disponible] pour une sécurité maximale.



### Important

N'oubliez pas votre Supervisor Password ! Si vous oubliez ces mots de passe, veuillez contacter votre revendeur ou un centre de service agréé.

## Saisie des mots de passe

Lorsqu'un mot de passe est défini, une invite de mot de passe apparaît au centre de l'écran.

- Lorsque le Supervisor Password est défini, une invite apparaît lorsque vous accédez à l'utilitaire du BIOS.
- Entrez le Supervisor Password et appuyez sur **Entrée** pour accéder à l'utilitaire du BIOS. Si le mot de passe est incorrect, un message d'avertissement apparaît. Essayez de nouveau et appuyez sur **Entrée**.
- Lorsque le User Password est défini et le mot de passe à l'initialisation est activé, une invite apparaît lors de l'initialisation.
- Entrez le User Password et appuyez sur **Entrée** pour utiliser l'ordinateur. Si le mot de passe est incorrect, un message d'avertissement apparaît. Essayez de nouveau et appuyez sur **Entrée**.



### Important

Vous avez trois essais pour entrer un mot de passe. Si vous n'avez pas entré le bon mot de passe après trois essais, le système s'arrête. Appuyez sur le bouton d'alimentation pendant 4 secondes pour mettre l'ordinateur hors tension. Mettez de nouveau l'ordinateur sous tension, et essayez de nouveau.

# UTILITAIRE DU BIOS

---

L'utilitaire du BIOS est un programme de configuration matérielle intégré dans le BIOS de l'ordinateur.

Votre ordinateur est déjà configuré et optimisé de manière appropriée et il n'est pas nécessaire normalement d'exécuter cette utilitaire. Cependant, si vous avez des problèmes de configuration, vous devez le lancer.

Pour activer l'utilitaire du BIOS, appuyez sur **F2** lorsque le logo de l'ordinateur est affiché.

## Séquence de démarrage

Pour définir la séquence de démarrage dans l'utilitaire du BIOS, activez l'utilitaire du BIOS, puis appuyez **F1** pour accéder au **Advanced Settings** pour sélectionner **Boot** dans les catégories listées sur la gauche de l'écran.

## Configuration des mots de passe

Pour définir un mot de passe au démarrage, activez l'utilitaire du BIOS, puis appuyez **F1** pour accéder au **Advanced Settings** pour sélectionner **Security** dans les catégories listées sur la gauche de l'écran.

Trouvez **Set Supervisor Password** et entrez un mot de passe pour activer cette fonction. Une fois que vous avez entré un mot de passe pour cette fonction, vous pouvez alors activer/désactiver **Password on Boot**.

N'oubliez pas de sélectionner **F10** pour correctement enregistrer et quitter l'utilitaire du BIOS lorsque vous avez terminé les modifications.

# GESTION DE L'ALIMENTATION

Cet ordinateur dispose d'une unité de gestion de l'alimentation intégrée qui supervise l'activité du système. L'activité du système comprend toute activité qui implique un ou plus des périphériques suivants : clavier, souris, disque dur, périphériques connectés à l'ordinateur et mémoire vidéo. Si aucune activité n'est détectée pendant une période de temps spécifiée, l'ordinateur arrête tous ces périphériques ou certains uniquement pour conserver l'énergie.

## Économie d'énergie

### *Désactiver le démarrage rapide*

Votre ordinateur utilise le Démarrage rapide pour démarrer rapidement, mais utilise également une petite quantité d'énergie pour vérifier les signaux pour le démarrage. Ces vérifications déchargeront lentement la batterie de votre ordinateur.

Si vous préférez réduire les besoins en énergie de votre ordinateur et l'impact environnemental, désactivez le Démarrage rapide:



#### **Remarque**

*Si le Démarrage rapide est désactivé, votre ordinateur prendra plus de temps pour démarrer depuis la [Sleep] (Veille).*

*Votre ordinateur ne démarrera également pas s'il reçoit une instruction pour démarrer sur un réseau [Wake On LAN].*

1. Appuyez la touche Windows ou sélectionnez le bouton [Start] (Démarrer) de Windows puis recherchez « **[Choose a power plan] (Choisir un mode de gestion d'alimentation)** ».
2. Sélectionnez **[Choose what the power buttons do] (Choisir l'action des boutons d'alimentation)**.

3. Sélectionnez **[Change settings that are currently unavailable]** **(Modifier des paramètres actuellement non disponibles)**.

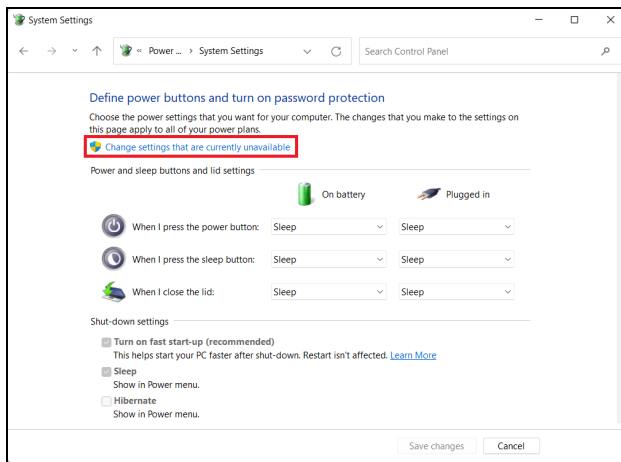

4. Faites défiler la fenêtre vers le bas et désactivez **[Turn on fast start-up]** **(Activer le démarrage rapide)**.

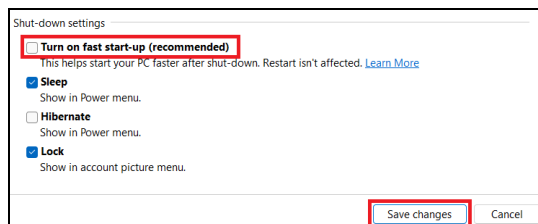

5. Sélectionnez **[Save changes]** **(Enregistrer les modifications)**.

# BATTERIE

---

L'ordinateur utilise une batterie au lithium intégrée qui vous offre de longues durées d'utilisation entre chaque recharge.

## Caractéristiques de la batterie

La batterie se recharge à chaque fois que vous connectez l'adaptateur secteur à l'ordinateur. Votre ordinateur a une fonction de charge en utilisation, permettant de recharger la batterie tout en continuant à utiliser l'ordinateur. Cependant, la recharge lorsque l'ordinateur est éteint permet un temps de charge plus rapide.

La batterie est pratique lorsque vous voyagez ou lors de coupures d'électricité.

## Charger la batterie

Branchez l'adaptateur secteur à l'ordinateur et connectez à une prise secteur.



### Remarque

*Il est recommandé de recharger la batterie avant la fin de la journée de travail. Le chargement de la batterie la nuit avant un voyage permet de commencer la journée suivante avec une batterie pleinement chargée.*

### Conditionnement d'une nouvelle batterie

Avant la première utilisation d'une batterie, un processus de conditionnement doit d'abord être suivi :

1. Connectez l'adaptateur secteur et chargez complètement la batterie.
2. Allumez l'ordinateur et terminez la configuration du système d'exploitation.
3. Déconnectez l'adaptateur secteur.
4. Utilisez l'ordinateur en utilisant l'alimentation de la batterie.

5. Videz entièrement la batterie jusqu'à ce que l'avertissement de batterie basse apparaisse.
6. Connectez de nouveau l'adaptateur secteur et chargez encore complètement la batterie.

Procédez encore ainsi jusqu'à ce que la batterie se charge et se décharge trois fois.

Utilisez ce processus de conditionnement pour toutes les nouvelles batteries ou si une batterie n'a pas été utilisée depuis longtemps.



### **Avertissement**

**N'exposez pas les batteries à des températures inférieures à 0°C [32°F] ou supérieures à 45°C [113°F]. Les températures extrêmes peuvent être néfastes pour la batterie.**

Le processus de conditionnement permet à votre batterie d'accepter la charge maximale possible. Le non-respect de cette procédure ne permet pas d'avoir la charge maximale de la batterie et raccourcira également la durée de vie effective de votre batterie.

De plus, la durée de vie utile de la batterie est affectée de manière négative par ces types d'utilisation :

- Utilisation constante de l'ordinateur sur l'alimentation du secteur.
- Non déchargement/rechargement de la batterie à ses extrêmes comme décrit ci-dessus.
- Utilisation fréquente ; plus vous utilisez la batterie, plus vite la fin de sa durée de vie effective sera atteinte Une batterie intégrée a une durée de vie de plus de 1000 cycles de charge/décharge.

## **Optimiser l'autonomie de la batterie**

L'optimisation de l'autonomie de la batterie vous aide à obtenir le maximum des batteries, prolongeant le cycle charge/recharge et améliorant l'efficacité de la recharge. Il est recommandé de suivre les suggestions ci-dessous :

- Utilisez l'adaptateur secteur autant que possible, réservant la batterie pour l'utilisation mobile.
- Retirez les accessoires qui ne pas utilisés (p.ex. un disque dur USB), car ils peuvent continuer à consommer de l'énergie.
- Conservez votre PC dans un endroit frais et sec. La température recommandée se situe entre 10°C (50°F) et 30°C (86°F). Des températures conduisent la batterie à s'auto-décharger plus rapidement.
- Trop de recharges réduisent l'autonomie de la batterie.
- Prenez soin de votre adaptateur secteur et de la batterie.

## Vérification du niveau de la batterie

La jauge de la batterie indique le niveau actuel de la batterie. Placez le curseur sur l'icône batterie/alimentation sur la barre des tâches pour voir le niveau actuel de la batterie.

## Avertissement de batterie basse

Lors de l'utilisation de l'alimentation de la batterie, surveillez la jauge de la batterie.



### Important

Connectez l'adaptateur secteur dès que possible après l'apparition de l'avertissement de batterie basse. Les données pourraient être perdues si vous laissez la batterie se vider complètement et l'ordinateur s'éteindre.



Lorsque l'avertissement de batterie basse apparaît, la liste des actions recommandées dépend de votre situation :

Condition	Actions recommandées
L'adaptateur secteur et une prise secteur sont disponibles.	1. Branchez l'adaptateur secteur à l'ordinateur, puis connectez-le au secteur. 2. Enregistrez tous les fichiers devant l'être. 3. Reprenez votre travail. <b>Éteignez l'ordinateur si vous souhaitez recharger la batterie rapidement.</b>
L'adaptateur secteur ou une prise secteur n'est pas disponible.	1. Enregistrez tous les fichiers devant l'être. 2. Fermez toutes les applications. 3. Éteignez l'ordinateur.

# VOYAGE AVEC VOTRE ORDINATEUR

---

Cette section vous donne des conseils et des suggestions à prendre en considération lors des déplacements, courts ou longs, avec votre ordinateur.

## Déconnexion du bureau

Procédez comme suit pour déconnecter votre ordinateur des accessoires externes :

1. Enregistrez les fichiers ouverts.
2. Arrêtez l'ordinateur ou mettez-le en mode [Sleep] [Veille] ou [Hibernate] [Veille prolongée].
3. Fermez l'écran.
4. Déconnectez le cordon de l'adaptateur secteur.
5. Déconnectez le clavier, le périphérique de pointage, l'imprimante, le moniteur externe et autres périphériques externes.
6. Déconnectez le cadenas Kensington / Noble si vous en utilisez un pour verrouiller votre ordinateur.

## Qu'emporter avec vous en déplacement

Si vous ne vous déplacez que sur de courtes distances, il n'est probablement pas nécessaire d'emporter autre chose que votre ordinateur. Si votre batterie n'est pas complètement chargée, il peut être utile d'emporter l'adaptateur secteur pour brancher votre ordinateur dans la salle de réunion. Si vous ne pouvez pas trouver de prise électrique, réduisez la consommation de la batterie en mettant l'ordinateur en mode de [Sleep] [Veille]. Appuyez la touche de raccourci de [Sleep] [Veille] ou fermez l'écran à chaque fois que vous n'utilisez pas l'ordinateur de manière active.

Lorsque vous vous déplacez sur une plus grande distance, par exemple, lors d'un voyage local ou international, après avoir éteint l'ordinateur et déconnecté tous les périphériques externes, emballez l'ordinateur dans une mallette de protection qui peut empêcher l'ordinateur de glisser et l'amortir en cas de chute.



### **Remarque**

*L'ordinateur peut entrer en mode [Hibernation] [Veille prolongée] ou en mode [Deep Sleep] [Veille profonde] après avoir été en mode [Sleep] [Veille] pendant une certaine durée.*

# Ports et connecteurs...

## **Dans cette section vous trouverez :**

- Des informations sur les ports et les connecteurs installés sur votre ordinateur

# UNIVERSAL SERIAL BUS (USB)

Le port USB est un port haut-débit qui vous permet de connecter des périphériques USB, tels qu'une souris, un clavier externe, du stockage supplémentaire (disques durs externes), ou tout autre appareil compatible.

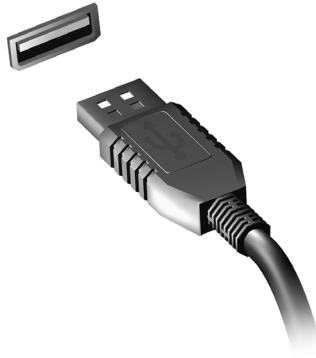

## Remarque

*Deux standards USB sont actuellement disponibles sur les ordinateurs Predator : USB 2.0 (High-speed USB) et USB 3.2 Gen 1/Gen 2 (SuperSpeed USB). Les ports USB 2.0 sur les ordinateurs Predator ont un onglet noir dans le port, alors que les ports USB 3.2 Gen 1/Gen 2 ont un onglet bleu. Pour de meilleures performances, les périphériques USB 3.2 Gen 1/Gen 2 devraient toujours être branchés sur les ports USB 3.2 Gen 1/Gen 2. Consultez la documentation de votre périphérique pour connaître le standard qu'il supporte.*

Vous pouvez également charger des appareils tels que des tablettes, des Smartphones et d'autres appareils via un port USB. Certains ports USB 3.2 Gen 1/Gen 2 permettent la charge des appareils lorsque l'ordinateur est en [Hibernation] (Veille prolongée) ou éteint. En outre, vous pouvez utiliser un concentrateur USB pour connecter plusieurs appareils à un seul port USB.



### **Important**

Pour retirer un périphérique de stockage USB, cliquez avec le bouton droit sur l'icône USB dans la barre des tâches de Windows et sélectionnez « [Eject] [Éjecter] <périphérique> » pour indiquer au système d'exploitation de cesser d'utiliser l'appareil avant de le retirer. Le non-respect de cette consigne peut entraîner une perte de données ou endommager votre périphérique.

# PORT USB DE TYPE C

Un port USB de type C est un connecteur qui vous permet de connecter facilement des périphériques USB de type C, comme un stockage supplémentaire (par exemple un disque dur externe), ou tout autre appareil compatible.

Le port de type C est réversible; les connecteurs peuvent être insérés dans un sens ou dans l'autre.

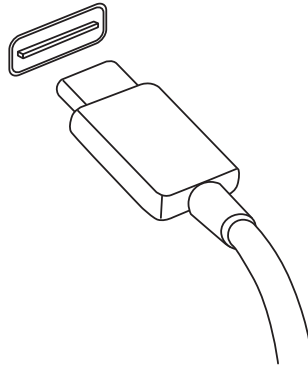

## Remarque

*Sur les ordinateurs Predator les ports USB de type C prennent en charge jusqu'à USB 3.2.*

*Les autres périphériques USB avec un connecteur USB de type C sont pris en charge, mais la vitesse de transfert peut être réduite et certaines fonctions peuvent être désactivées (comme la prise en charge de la vidéo Thunderbolt).*



## Important

**Pour retirer un périphérique de stockage USB, cliquez avec le bouton droit sur l'icône USB dans la barre des tâches de Windows et sélectionnez « [Eject] [Éjecter] <périphérique> » pour indiquer au système d'exploitation de cesser d'utiliser l'appareil avant de le retirer. Le non-respect de cette consigne peut entraîner une perte de données ou endommager votre périphérique.**

# PORT THUNDERBOLT 5

Un port Thunderbolt 5 vous permet de connecter facilement les périphériques dotés d'un connecteur de type C à votre ordinateur, comme du stockage supplémentaire (par exemple un disque dur externe), des écrans ou tout autre appareil compatible. Jusqu'à six périphériques, dont les écrans, peuvent être connectés en série à un port Thunderbolt unique.

La connexion Thunderbolt utilise un port de type C et est compatible avec Thunderbolt, USB, DisplayPort et les périphériques USB-C alimentés. Le port de type C est réversible; les connecteurs peuvent être insérés dans un sens ou dans l'autre.

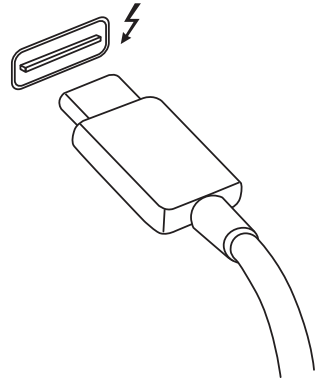

## Écrans

Jusqu'à trois écrans 4K ou deux écrans 6K ou un écran 8K, peuvent être connectés à un port Thunderbolt 5 unique. Si vous utilisez un adaptateur, des périphériques DisplayPort ou compatibles, y compris HDMI, DVI ou VGA, peuvent être utilisés.



### Remarque

*Thunderbolt 5 ports prend charge des vitesses de transfert allant jusqu'à 80 Gbits/s, et les périphériques USB avec un connecteur de type C à des vitesses inférieures (généralement jusqu'à 10 Gbits/s).*

*Les autres périphériques USB ou Thunderbolt plus anciens avec un connecteur USB de type C (ou adaptateur) sont pris en charge, mais les vitesses de transfert peuvent être réduites et certaines fonctions peuvent être désactivées (comme la prise en charge des écrans de Thunderbolt).*





### **Important**

Pour retirer un périphérique de stockage USB, cliquez avec le bouton droit sur l'icône USB dans la barre des tâches de Windows et sélectionnez « [Eject] [Éjecter] <périphérique> » pour indiquer au système d'exploitation de cesser d'utiliser l'appareil avant de le retirer. Le non-respect de cette consigne peut entraîner une perte de données ou endommager votre périphérique.

# LECTEUR DE CARTE SD

Les cartes SD (Secure Digital) sont utilisées dans une vaste sélection d'appareils photo numériques, tablettes, lecteurs multimédias et téléphones mobiles.



## Insérer une carte SD

1. Alignez la carte de sorte que les connecteurs soient dirigés vers le port et vers le bas.
2. Faites glisser la carte doucement dans le port. Si vous devez forcer pour insérer la carte, essayez de la réorienter légèrement.
3. Poussez la carte jusqu'à ce qu'elle s'enclenche en place. La carte dépassera de la fente de quelques millimètres.

Si la carte contient des fichiers, la fenêtre de [Windows AutoPlay] (Lecture automatique de Windows) peut apparaître (cela dépend du contenu de la carte) et vous demander si vous souhaitez utiliser un programme pour accéder au contenu de la carte.



### **Important**

**Pour retirer une carte SD, cliquez avec le bouton droit sur l'icône USB dans la barre des tâches de Windows et sélectionnez « [Eject] (Éjecter) <nom de la carte> » pour indiquer au système d'exploitation de cesser d'utiliser l'appareil avant de le retirer. Le non-respect de cette consigne peut entraîner une perte de données ou endommager votre périphérique.**

## Cartes SD, SDHC et SDXC

Différents types de cartes SD possèdent différentes capacités, tout en ayant le même design général. Les cartes SD contiennent jusqu'à 4 Go, les cartes SDHC contiennent jusqu'à 32 Go, et les cartes SDXC peuvent contenir jusqu'à 2048 Go (2 To). Votre ordinateur fournit un lecteur de carte compatible SDHC ou SDXC.



### **Remarque**

*Les cartes mémoire SDXC ne peuvent être utilisées que dans un lecteur compatible SDXC. Les cartes SD et SDHC peuvent être utilisées dans les deux types.*

# CONNECTEURS AUDIO ET VIDÉO

---

Ajoutez un moniteur externe à votre ordinateur via un port vidéo. Le type de port disponible dépend de la configuration de votre ordinateur.

## Connecter un moniteur

1. Vérifiez que l'ordinateur est hors tension et l'interrupteur d'alimentation du moniteur est éteint.
2. Branchez le câble vidéo au port du moniteur sur l'ordinateur.
3. Connectez le câble d'alimentation du moniteur et branchez-le dans une prise murale correctement mise à la terre.
4. Suivez toutes les instructions d'installation dans le manuel d'utilisation du moniteur.
5. Allumez le moniteur, puis l'ordinateur.
6. La résolution et le taux de rafraîchissement corrects devraient être détectés automatiquement. Si nécessaire, modifiez les paramètres d'affichage utilisés par l'ordinateur.



### Remarque

*Pour accéder aux commandes d'affichage, cliquez-droit n'importe où sur le bureau et sélectionnez **[Display settings]** **[Paramètres d'affichage]**.*

## Casque et microphone

Une ou plusieurs prises de 3,5 mm sur votre ordinateur vous permettent de connecter des périphériques audio.

Utilisez le port casque pour brancher un casque stéréo ou des haut-parleurs alimentés ; la connexion d'un périphérique audio au port casque désactive les haut-parleurs intégrés.

Utilisez le port microphone pour connecter un microphone externe ; la connexion d'un microphone externe désactive le microphone intégré.



**Remarque**

*Certains ordinateurs sont équipés d'un seul port « combo » qui vous permet d'utiliser les casques à une prise avec un microphone intégré. Ces casques sont le plus souvent utilisés avec les Smartphones.*

# HDMI

---

HDMI (interface multimédia haute définition) est une interface audio/vidéo numérique de haute qualité. HDMI vous permet de connecter n'importe quelle source audio/vidéo numérique compatible, comme votre ordinateur, un décodeur, un lecteur de DVD et un récepteur audio/vidéo à tout moniteur vidéo et/ou audio numérique compatible, tel qu'un téléviseur numérique avec un seul câble.

Le câble unique permet d'éviter un amas de câbles, tout en assurant un raccordement facile et la meilleure qualité audio et visuelle possible.

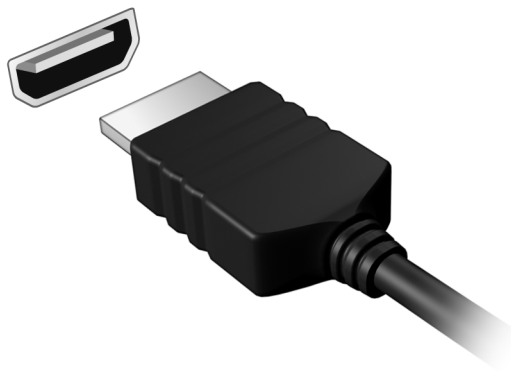

# Vous avez une question ?

## **Dans cette section vous trouverez :**

- [Foire aux questions](#)
- [Conseils pour utiliser Windows](#)
- [Informations de dépannage](#)
- [Comment vous protéger quand vous êtes en ligne](#)
- [Où trouver les informations de contact des centres de service Acer](#)

# FOIRE AUX QUESTIONS

---

Vous trouverez ici une liste des situations qui peuvent apparaître lors de l'utilisation de l'ordinateur, ainsi que des solutions pour chacune.

*J'ai appuyé sur le bouton d'alimentation, mais l'ordinateur ne se met pas sous tension ou ne s'initialise pas.*

Vérifiez si l'alimentation est fournie à l'ordinateur (si votre ordinateur est équipé d'un indicateur d'alimentation, il sera éteint). S'il n'y a pas d'alimentation, vérifiez ce qui suit :

- Si vous utilisez la batterie, son niveau de charge peut être trop bas, ce qui l'empêche d'alimenter l'ordinateur. Connectez l'adaptateur secteur pour recharger la batterie. Il peut être nécessaire d'attendre quelques minutes avant d'essayer de rallumer votre ordinateur.
- Assurez-vous que l'adaptateur secteur est branché de manière appropriée à l'ordinateur et à une prise électrique.

Si l'alimentation est fournie à l'ordinateur, vérifiez ce qui suit :

- Avez-vous un périphérique de stockage USB (clé USB, lecteur de CD ou un Smartphone) branché à votre ordinateur ? Débranchez-le et appuyez sur **Ctrl + Alt + Suppr** pour redémarrer le système.

*Rien n'apparaît à l'écran.*

Le système de gestion de l'alimentation de l'ordinateur éteint l'écran automatiquement pour économiser l'énergie. Appuyez sur une touche pour rallumer l'écran.

Si l'appui sur une touche ne rallume pas l'écran, trois raisons sont possibles :

- Le niveau de luminosité est peut-être trop bas. Utilisez la touche spéciale *Luminosité +* pour ajuster le niveau de la luminosité.
- Le périphérique d'affichage est peut-être réglé sur un moniteur externe. Appuyez sur la touche de raccourci de choix de l'affichage pour retourner l'affichage à l'ordinateur.



- L'ordinateur peut être en mode [Sleep] [Veille] ou [Hibernate] [Veille prolongée] (s'il y a une diode d'alimentation, elle clignotera). Appuyez sur le bouton d'alimentation et relâchez-le pour la reprise.

### *Aucun son ne sort de l'ordinateur.*

Vérifiez ce qui suit :

- Le son est peut-être désactivé. Vérifiez l'icône de contrôle du son (un haut-parleur) dans la barre des tâches. Si elle est barrée, cliquez sur l'icône et faites glisser le curseur vers la droite pour augmenter le volume.
- Le niveau du volume est peut-être trop bas. Vérifiez le volume dans l'icône de contrôle du volume (un haut-parleur) dans la barre des tâches. Vous pouvez utiliser les touches de raccourci de contrôle du volume pour ajuster le volume.
- Si un casque stéréo, des écouteurs ou des haut-parleurs externes sont connectés à la prise du casque de l'ordinateur, les haut-parleurs internes sont éteints automatiquement.

### *Le clavier ne répond pas.*

Essayez de connecter un clavier externe au port USB sur l'ordinateur. S'il fonctionne, contactez votre revendeur ou un centre de service agréé car le câble interne du clavier est peut-être déconnecté.

### *L'imprimante ne fonctionne pas.*

- Assurez-vous que l'imprimante est branchée à une prise secteur et est sous tension.
- Assurez-vous que le câble de l'imprimante est bien branché sur un port USB et sur le port correspondant de l'imprimante.

*Je veux restaurer mon ordinateur à sa configuration d'origine.*



### Remarque

*Si la version de votre système est multilingue, le système d'exploitation et la langue que vous choisissez lorsque vous mettez le système sous tension pour la première fois seront les seules options pour les opérations de récupération futures.*

Ce processus de récupération vous aide à restaurer le lecteur C: avec les logiciels d'origine installés lorsque vous avez acheté votre ordinateur.



### Avertissement

**Votre lecteur C: sera reformaté et toutes les données seront effacées. Il est important de sauvegarder tous les fichiers données avant d'utiliser cette option.**

Avant d'effectuer une opération de restauration, veuillez vérifier les paramètres du BIOS.

1. S'il y a un paramètre **D2D Recovery** dans **Main**, assurez-vous qu'il est réglé sur **Enabled**.
2. Quittez l'utilitaire du BIOS et enregistrez les modifications. Le système redémarrera.



### Remarque

*Pour accéder à l'utilitaire du BIOS, appuyez sur **F2** quand vous voyez le logo Predator pendant le démarrage.*

Pour plus d'informations, veuillez voir **Restaurer votre ordinateur à la page 39**.

## Demande de service

### *Garantie internationale des voyageurs (International Travelers Warranty, ITW)*

Votre ordinateur est couvert par une garantie internationale des voyageurs (ITW) qui vous permet d'avoir l'esprit libre et tranquille lorsque vous voyagez. Un passeport ITW est fourni avec votre ordinateur et contient tout ce que vous devez savoir sur le programme ITW. Ce livret présente une liste des centres de maintenance agréés. Lisez ce passeport attentivement.

Ayez toujours le passeport ITW avec vous, surtout lorsque vous voyagez, pour pouvoir bénéficier du support de nos centres de maintenance. Agrafez votre preuve d'achat à votre passeport ITW.

Si le pays dans lequel vous voyagez n'a pas de centre de maintenance agréé ITW Acer, vous pouvez tout de même contacter nos bureaux internationaux. Veuillez visiter **[www.acer.com](http://www.acer.com)**.

### *Avant d'appeler*

Veuillez préparer les informations qui suivent avant d'appeler Acer pour un service en ligne, et veuillez être à côté de votre ordinateur lorsque vous appelez. Avec votre aide, nous pouvons réduire la durée de l'appel et vous aider à résoudre vos problèmes efficacement. Si votre ordinateur affiche des messages d'erreur ou émet des avertissements sonores, notez-les lorsqu'ils apparaissent à l'écran (ou leur nombre et leur séquence pour les avertissements sonores).

Vous devez nous fournir les informations suivantes :

Nom :

Adresse :

Numéro de téléphone :

Type de système et modèle :

Numéro de série :

Date d'achat :

## Conseils et astuces pour utiliser Windows

Nous savons que c'est un nouveau système d'exploitation et qu'un certain temps sera nécessaire pour s'y habituer, c'est pourquoi nous avons créé quelques conseils pour vous aider à faire vos premiers pas.

### Puis-je désactiver les notifications ?

Vous pouvez désactiver les notifications pour pouvoir laisser votre ordinateur allumé, mais sans être dérangé par les notifications.

Appuyez la *touche Windows* ou sélectionnez le *bouton [Start] [Démarrer]* de Windows, sélectionnez **[Settings] [Paramètres]** > **[System] [Système]** > **[Notifications] [Notifications]**. De là, vous pouvez activer/désactiver les notifications pour toutes vos applis ou choisir quelles applis activer/désactiver.

### Puis-je personnaliser l'écran de verrouillage ?

Vous pouvez personnaliser l'écran de verrouillage avec une image différente, exécuter un diaporama d'images ou faire en sorte que le statut et les notifications s'affichent afin de répondre à vos besoins personnels.

Pour changer l'arrière-plan, appuyez la *touche Windows* ou sélectionnez le *bouton [Start] [Démarrer]* de Windows et sélectionnez **[Settings] [Paramètres]** > **[Personalization] [Personnalisation]** > **[Lock screen] [Écran de verrouillage]**. De là vous pouvez :

- Sélectionner une image d'arrière-plan pour l'écran de verrouillage
- Activer ou désactiver le *[Slideshow] [Diaporama]*.
- Sélectionner les applis de l'écran de verrouillage.

## Comment puis-je configurer le diaporama de l'écran de verrouillage ?

1. Appuyez la touche *Windows* ou sélectionnez le bouton *[Start] [Démarrer]* de *Windows*, sélectionnez **[Settings] [Paramètres] > [Personalization] [Personnalisation]**.
2. Sous Écran de verrouillage, sélectionnez *[Slideshow] [Diaporama]*.
3. Cliquez sur **[Browse] [Parcourir]** et ouvrez le dossier que vous souhaitez utiliser (votre dossier *[Pictures] [Images]* s'ouvrira par défaut). Sélectionnez **[Choose this folder] [Choisir ce dossier]** pour ajouter le dossier au diaporama de l'écran de verrouillage.
4. Sélectionnez un dossier et sélectionnez **[Remove] [Supprimer]** pour supprimer le dossier du diaporama de l'écran de verrouillage.
5. Changez les autres paramètres du programme selon vos besoins.

## Puis-je changer la résolution de l'écran ?

Saisissez 'Résolution' dans la zone de texte pour afficher les résultats. Sélectionnez **[Display resolution] [Résolution de l'affichage]**. Vous pouvez également cliquer-droit n'importe où sur le bureau et sélectionnez **[Display settings] [Paramètres d'affichage] > [Display] [Affichage] > [Display resolution] [Résolution de l'affichage]**.

## Où sont mes applis ?

Déplacez votre curseur vers la partie inférieure de l'écran et cliquez sur la zone de recherche, commencez à saisir le nom de l'appli que vous voulez ouvrir.

## Comment puis-je faire apparaître une appli sur l'écran de [Start] [Accueil] ?

Si vous êtes dans la liste de toutes les applis et vous souhaitez faire apparaître une appli sur l'écran de *[Start] [Accueil]*, cliquez-droit sur une appli et sélectionnez **[Pin to Start] [Épingler à l'écran d'accueil]**.

### *Comment supprimer une vignette de l'écran de [Start] [Accueil] ?*

Cliquez-droit sur une vignette pour la sélectionner et sélectionnez **[Unpin from Start] [Détacher de l'écran d'accueil]** pour supprimer la vignette de l'écran de [Start] [Accueil].

### *Comment puis-je faire apparaître une appli dans ma barre des tâches ?*

Si vous êtes dans la liste de toutes les applis et vous souhaitez faire apparaître une appli sur la barre des tâches, cliquez-droit sur une appli et sélectionnez **[More] [Plus] > [Pin to taskbar] [Épingler à la barre des tâches]**.

### *Comment puis-je installer des applis ?*

Un ID Microsoft sera nécessaire pour acheter et télécharger des applis depuis [Microsoft Store] [Boutique Microsoft].

## **Qu'est-ce qu'un ID (compte) Microsoft ?**

Un compte Microsoft est une adresse e-mail et un mot de passe que vous utilisez pour vous connecter à Windows. Vous pouvez utiliser n'importe quelle adresse e-mail, mais il est préférable de choisir celle que vous utilisez déjà pour communiquer avec vos amis et vous connecter à vos sites Web préférés. Lorsque vous vous connectez à votre PC avec un compte Microsoft, vous connecterez votre PC aux personnes, fichiers et appareils que vous aimez.

### *Est-ce nécessaire ?*

Un ID Microsoft est nécessaire pour utiliser Windows 11. Cela rend la vie plus facile parce que vous pouvez synchroniser les données entre différentes machines auxquelles vous vous connectez à l'aide d'un ID Microsoft.

## Comment puis-je rechercher les mises à jour Windows ?

Appuyez la *touche Windows* ou sélectionnez le *bouton [Start] [Démarrer]* de Windows > **[Settings] [Paramètres]** > **[Windows Update] [Windows Update]**. Sélectionnez **[Advanced options] [Options avancées]** pour configurer les paramètres.

## Où puis-je avoir plus d'informations ?

Pour plus d'information, veuillez visiter les pages :

- Informations du SE Windows:  
[support.microsoft.com/Windows](https://support.microsoft.com/Windows)
- FAQ du support : [support.acer.com](https://support.acer.com)

## Dépannage

Ce chapitre présente les solutions aux problèmes système courants. Lisez-le avant d'appeler un technicien à l'apparition d'un problème. Les solutions à des problèmes plus sérieux demandent l'ouverture de l'ordinateur. N'essayez pas d'ouvrir l'ordinateur vous-même. Contactez votre revendeur ou un centre de service agréé pour obtenir une assistance

## Conseils de dépannage

Cet ordinateur a une conception avancée qui affiche des messages d'erreur à l'écran pour vous aider à résoudre les problèmes.

Si le système affiche un message d'erreur ou qu'un symptôme d'erreur survient, consultez « Messages d'erreur » ci-dessous. Si le problème ne peut pas être résolu, contactez votre revendeur.

## Messages d'erreur

Si vous recevez un message d'erreur, notez-le et prenez les mesures correctrices. Le tableau qui suit donne la liste des messages d'erreur système en ordre alphabétique et les mesures correctrices recommandées.

Messages d'erreur	Action correctrice
CMOS battery bad	Contactez votre revendeur ou un centre de service agréé.
CMOS checksum error	Contactez votre revendeur ou un centre de service agréé.
Disk boot failure	Insérez un disque système (démarrable), puis appuyez <b>Entrée</b> pour réinitialiser.
Equipment configuration error	Appuyez sur <b>F2</b> (lors du POST) pour accéder à l'utilitaire du BIOS, puis appuyez <b>Exit</b> dans l'utilitaire du BIOS pour réinitialiser.



Messages d'erreur	Action correctrice
Hard disk 0 error	Contactez votre revendeur ou un centre de service agréé.
Hard disk 0 extended type error	Contactez votre revendeur ou un centre de service agréé.
I/O parity error	Contactez votre revendeur ou un centre de service agréé.
Keyboard error or no keyboard connected	Contactez votre revendeur ou un centre de service agréé.
Keyboard interface error	Contactez votre revendeur ou un centre de service agréé.
Memory size mismatch	Appuyez sur <b>F2</b> (lors du POST) pour accéder à l'utilitaire du BIOS, puis appuyez <b>Exit</b> dans l'utilitaire du BIOS pour réinitialiser.

Si vous avez toujours des problèmes après avoir passé en revue les mesures correctrices, veuillez contacter votre revendeur ou un centre de service agréé.

# INTERNET ET SÉCURITÉ EN LIGNE

---

## À la découverte d'Internet

### Protéger votre ordinateur

Il est vital de protéger votre ordinateur contre les virus et les attaques sur Internet (**voir Logiciel de sécurité Internet à la page 123**). Un programme complet de sécurité sur Internet est offert lorsque vous démarrez votre ordinateur. Activez cette protection dès que possible, particulièrement avant de vous connecter à Internet.

### Choisir un fournisseur d'accès Internet



Internet fait désormais partie intégrante de l'informatique quotidienne. En quelques étapes simples, vous pouvez accéder à un large éventail de connaissances et d'outils de communication. Pour ce faire, vous devez tout d'abord choisir un *fournisseur d'accès Internet* [FAI], ce dernier assurant la connexion physique entre votre ordinateur et Internet. Il est préférable de rechercher des FAI disponibles dans votre région, sans oublier de discuter avec les membres de votre famille et vos amis de leur expérience ou de consulter les commentaires et les avis de consommateurs. Le FAI que vous choisirez vous indiquera comment vous connecter à Internet (il se peut que vous ayez besoin de logiciels supplémentaires ou d'un « boîtier » spécial à brancher sur votre ligne téléphonique).

#### *Types de connexion*

Selon le modèle de votre ordinateur, votre lieu de résidence et vos besoins en termes de communication, vous disposez de plusieurs méthodes pour vous connecter.

## Connexion d'accès à distance

Certains ordinateurs comportent un connecteur téléphonique (« modem »). Vous pouvez ainsi vous connecter à Internet en utilisant votre ligne téléphonique. Avec une connexion d'accès à distance, vous ne pouvez pas utiliser votre modem et votre téléphone simultanément sur une même ligne téléphonique. Ce type de connexion est recommandé aux utilisateurs ne se servant que très peu d'Internet, la vitesse de connexion étant lente et le temps de connexion en général facturé sur une base horaire.

## DSL (ADSL, par exemple)

La DSL (Digital Subscriber Line) est une connexion « toujours active » qui s'exécute sur une ligne téléphonique. La connexion DSL et le téléphone n'utilisant pas les mêmes fréquences, vous pouvez vous servir de votre téléphone tout en étant connecté (cela nécessite un « micro-filtre » sur chaque prise téléphonique pour éviter les interférences). Pour pouvoir bénéficier de la DSL, vous devez résider près du central d'une compagnie de téléphone (le service est parfois indisponible dans les zones rurales). Bien que les vitesses de connexion varient en fonction de votre lieu de résidence, la DSL fournit généralement des connexions Internet extrêmement rapides et fiables. La connexion étant toujours active, le service est généralement facturé sur une base mensuelle fixe.



### **Remarque**

*Les connexions DSL exigent un modem approprié. Le modem est généralement fourni par le FAI lorsque vous ouvrez votre compte. Bon nombre de ces modems intègre un « routeur » qui assure l'accès réseau et Wi-Fi.*

## Câble

Ce service, qui fournit des connexions Internet rapides et toujours actives par ligne TV câblée, est généralement disponible dans les grandes villes. Vous pouvez utiliser votre téléphone et regarder le câble tout en étant connecté à Internet.

## Réseau cellulaire

Une connexion cellulaire vous permet d'utiliser les réseaux cellulaires (comme ceux utilisés par un téléphone mobile) pour vous connecter à Internet quand vous êtes loin de la maison. Le connecteur d'une carte SIM peut être intégré à votre ordinateur, ou peut nécessiter un périphérique externe, comme un modem USB ou même un téléphone mobile équipé de façon appropriée.



### **Remarque**

*Si votre ordinateur comporte un connecteur de carte SIM, une carte SIM compatible est nécessaire ainsi qu'un contrat avec un opérateur.*

*Avant d'utiliser les fonctionnalités cellulaires, rapprochez-vous de votre opérateur pour savoir si des frais supplémentaires seront nécessaires, en particulier des frais d'itinérance.*

## **Connexions réseau**

Les réseaux locaux (LAN) sont des groupes d'ordinateurs (installés par exemple dans le même bâtiment ou la même maison) partageant la même ligne et les mêmes ressources de communication. Lorsque vous installez un réseau, vous pouvez partager des fichiers, des périphériques (notamment une imprimante) et une connexion Internet. Vous pouvez installer un réseau local en utilisant des technologies câblées (telles qu'Ethernet) ou sans fil (telles que les technologies Wi-Fi ou Bluetooth).

### *Réseaux sans fil*

On entend par LAN sans fil ou WLAN un réseau local sans fil reliant deux ordinateurs entre eux, voire plus, sans utiliser de câbles. Mettre en œuvre un réseau Wi-Fi est un jeu d'enfant et vous permet de partager des fichiers, des périphériques et une connexion Internet.

## Quels sont les avantages d'un réseau sans fil ?

### *Mobilité*

Les réseaux locaux sans fil vous permettent, ainsi qu'aux autres utilisateurs de votre réseau domestique, de partager l'accès aux fichiers et périphériques connectés au réseau (une imprimante ou un scanner, par exemple).

Vous pouvez également partager une connexion Internet avec d'autres ordinateurs installés chez vous.

### *Rapidité et simplicité d'installation*

Installer un réseau local sans fil peut être rapide et aisé et élimine la nécessité de faire passer des câbles par les murs et les plafonds.

## *Composants d'un réseau local sans fil*

Pour installer un réseau sans fil chez vous, vous aurez besoin des composants suivants :

### Point d'accès [routeur]

Les points d'accès [routeurs] sont des émetteurs/récepteurs bidirectionnels qui diffusent des données dans l'environnement proche. Les points d'accès font office de médiateur entre le réseau câblé et le réseau sans fil. La plupart des routeurs intègrent un modem DSL qui vous permet de bénéficier d'une connexion Internet DSL haut débit. Le fournisseur d'accès Internet (FAI) que vous avez choisi fournit normalement le modem/routeur lorsque vous souscrivez aux services qu'ils proposent. Lisez attentivement la documentation fournie avec votre point d'accès/routeur pour des instructions d'installation détaillées.

### Câble réseau [RJ45]

Un câble réseau (également appelé RJ45) est utilisé pour raccorder l'ordinateur hôte au point d'accès (voir illustration ci-dessous). Ce type de câble est également utilisé pour connecter des périphériques au point d'accès.

## Adaptateur sans fil

La plupart des ordinateurs sont équipés d'un module sans fil et d'un bouton Wi-Fi permettant d'activer ou de désactiver la connexion réseau. Vous pouvez également activer ou désactiver votre réseau sans fil ou contrôler ce qui est partagé sur le réseau avec les options de gestion du réseau.



### **Avertissement**

**L'utilisation de périphériques sans fil à bord d'un avion est soumise à restriction. Éteignez tous les appareils avant d'embarquer, ils peuvent être dangereux pour le fonctionnement de l'avion, peuvent perturber les communications et peuvent même être illégaux. Après le décollage, demandez au personnel de bord si vous pouvez activer le Wi-Fi.**

## Surfez sur le Web !

Pour pouvoir surfer sur le Web, vous avez besoin d'un programme appelé navigateur. [Microsoft Edge] [Microsoft Edge] vous permet de surfer sur le Web facilement et en toute sécurité. Une fois votre accès Internet installé sur votre ordinateur et la connexion établie, depuis le menu [Start] [Accueil], cliquez sur l'appli ou l'icône Microsoft Edge située dans la barre des tâches et bénéficiez d'une toute nouvelle expérience Internet !



### *Site Web de Acer*

Pour commencer, pourquoi ne pas visiter notre site Web **www.acer.com**.

L'objectif de Acer est de vous faire bénéficier d'un support personnalisé en toutes circonstances. Consultez la section [Support] [Assistance] de notre site Web pour obtenir une aide personnalisée en fonction de vos besoins.

Le site **www.acer.com** est votre portail vers un monde d'activités et de services en ligne : visitez-le régulièrement pour obtenir des informations récentes et connaître les derniers téléchargements disponibles !

## Logiciel de sécurité Internet

Pour vous aider à garder une longueur d'avance sur les cybercriminels, Acer s'est associé à McAfee pour assurer la sécurité de tous vos appareils.

*Notre sélection d'ordinateurs Acer est dotée de McAfee*

McAfee est préinstallé sur les ordinateurs Acer sélectionnés pour protéger votre identité et vos données financières contre les virus, spywares, malwares et autres menaces en ligne. Apprenez comment assurer votre sécurité en ligne et comment rester protégé à la fin de l'abonnement de lancement.



### Remarque

*Les spécifications varient en fonction du modèle ou du système d'exploitation.*

### *Gardez une longueur d'avance sur les cybercriminels*

Gardez une longueur d'avance sur les pirates et les cybercriminels en vous familiarisant avec les tactiques qu'ils utilisent pour accéder à vos données personnelles.

### Assurez-vous que votre logiciel est à jour

Les cybercriminels exploitent en grande partie les vulnérabilités des logiciels et des plates-formes, qui permettent d'injecter discrètement un malware dans l'appareil d'un utilisateur sans qu'il s'en aperçoive et sans qu'il ait grand chose à faire. Dès qu'un fabricant de logiciels annonce une mise à jour, les pirates informatiques se préparent à infiltrer des malwares pouvant exploiter les failles du logiciel qui auraient pu être corrigées si la mise à jour avait été installée.

**Comment rester en sécurité :** Mettez vos logiciels à jour dès que possible.

## Soyez attentif aux messages électroniques trompeurs et au phishing

Méfiez-vous des messages électroniques qui proviennent d'un ami ou d'un collègue mais qui semblent étranges. Par exemple, si votre nom n'a pas été capitalisé ou si le texte contient des fautes. Ces messages électroniques peuvent provenir de cybercriminels qui veulent vous amener à communiquer votre numéro de carte de crédit ou de sécurité sociale ou à vous connecter au site Internet d'une banque qui semble être la vôtre mais ne l'est pas.

**Comment rester en sécurité :** Utilisez un filtre antispam efficace. Si un message électronique vous semble étrange, ne cliquez sur aucun lien qu'il contient et effacez-le immédiatement. Pour vous connecter au site Internet de votre banque, lancez un navigateur manuellement et saisissez vous-même l'adresse de votre banque en ligne.

## Méfiez-vous des appels téléphoniques

Une arnaque au support technique est une forme de fraude en ligne par laquelle quelqu'un vous appelle en se faisant passer pour un expert du support technique d'une société de confiance, telle que McAfee ou Microsoft, et vous informe que vous avez un virus. Ces fraudes sont destinées à extorquer de l'argent aux victimes. Les cybercriminels peuvent également installer un malware [tel qu'un logiciel d'enregistrement de frappe ou des chevaux de Troie de porte dérobée] afin d'accéder à vos informations personnelles.

**Comment rester en sécurité :** Méfiez-vous des appels téléphoniques vous informant que votre logiciel ou votre ordinateur ne fonctionne pas. Ne communiquez jamais vos informations personnelles, telles que votre numéro de sécurité sociale ou de carte de crédit, à un inconnu.

## *Menaces courantes utilisées par les cybercriminels*

Vous savez maintenant comment les cybercriminels tentent de s'infiltrer dans votre appareil ou de vous amener à leur communiquer vos informations personnelles. Voici quelques exemples de malwares qu'ils déploient après avoir infiltré un appareil et comment réagir lors d'une infection.



## Ransomwares

Une forme de malware qui chiffre les données personnelles sur votre ordinateur ou sur vos appareils connectés. Le chiffrement convertit les fichiers dans un autre format qui peut uniquement être décodé par une clé de déchiffrement spécifique. Lorsque le ransomware s'est installé, un message vous informant que l'ordinateur est maintenant verrouillé s'affiche. L'utilisateur doit payer une certaine somme d'argent (une sorte d'« amende ») dans un délai imparti. Même si vous payez cette somme, le criminel peut ne pas décrypter les fichiers !

**Que faire si vous êtes infecté :** Évitez toute infection en protégeant votre ordinateur grâce à un logiciel de sécurité Internet tel que McAfee. Vous pouvez également sauvegarder régulièrement vos données en ligne ou sur un disque dur externe qui n'est rattaché à votre ordinateur *que* pendant la sauvegarde. Les ransomwares sont connus pour verrouiller l'accès aux disques durs externes rattachés à l'ordinateur.

Si vous êtes infecté par un ransomware, réfléchissez bien avant de payer la rançon. Rien ne garantit que le cybercriminel déverrouille vos fichiers. Vous financerez alors sa prochaine attaque sur une autre victime innocente.

## Réseaux de bots

Un réseau de bots est une chaîne d'ordinateurs connectés et infectés, coordonnés pour l'exécution d'une tâche spécifique. Les réseaux de bots accèdent à votre ordinateur via du code malveillant. Une fois le logiciel téléchargé, le réseau de bots contactera son ordinateur maître pour l'informer qu'il est prêt à agir. Dès lors, votre ordinateur, votre téléphone, votre tablette ou encore votre appareil IoT est totalement sous le contrôle du créateur du réseau de bots. La plupart des personnes infectées par des réseaux de bots ne réalisent même pas que la sécurité de leur ordinateur est compromise.

**Que faire si vous êtes infecté :** Vous ne réaliserez probablement pas que vous êtes infecté car les réseaux de bots sont connus pour leur discrétion. Votre fournisseur d'accès Internet vous enverra une notification afin de vous avertir qu'une menace a été détectée sur votre réseau et que le réseau de bots doit être supprimé. Utilisez alors un logiciel de sécurité Internet tel que McAfee pour analyser tous vos appareils.

### *Virus/malwares*

Depuis des années, « virus » est le terme courant pour désigner des programmes logiciels malveillants ; néanmoins, un virus n'est qu'un seul type de menace malveillante. Un virus constitue un code malveillant autopropageable qui se déplace en s'infiltrant dans des fichiers ou des programmes.

**Que faire si vous êtes infecté :** Prenez des mesures pour éviter les infections en restant protégé grâce à un logiciel de sécurité Internet tel que McAfee.

### *Soyez prudent lors de l'utilisation de réseaux Wi-Fi publics*

Nous utilisons le Wi-Fi public un peu partout, que ce soit au café du coin, à l'hôtel ou dans les aéroports. Le Wi-Fi public nous facilite bien la vie, mais il faut être conscient des risques qu'il peut impliquer pour la sécurité des informations personnelles contenues sur nos ordinateurs portables et nos smartphones. En créant un réseau privé à partir d'une connexion Internet publique, le réseau privé virtuel (VPN) vous offre confidentialité et anonymat en ligne. Les VPN masquent votre adresse IP. Vos actions en ligne sont ainsi quasiment impossibles à retracer et sécurisées. Le plus souvent, les pirates recourent à une attaque du type man-in-the-middle (MITM). Ces attaques sont comparables à de l'espionnage. Les données sont envoyées d'un point A (ordinateur) à un point B (serveur/site web) et l'attaquant peut s'immiscer entre les transmissions. Il peut ensuite installer des outils programmés pour « écouter » les transmissions, intercepter, puis capturer les données considérées comme précieuses, telles que vos informations de connexion et vos mots de passe.

Utilisez une solution de réseau privé virtuel (VPN) pour garantir la protection de votre confidentialité et de votre anonymat lorsque vous utilisez un Wi-Fi public. Les services VPN sont en mesure de chiffrer toutes les données que vous envoyez et recevez lorsque vous utilisez un point d'accès Wi-Fi public afin de sécuriser vos informations face aux pirates et autres utilisateurs de la même connexion.

### *Pour plus de conseils sur la sécurité*

De bonnes habitudes de sécurité peuvent réduire votre exposition à la criminalité en ligne. En adoptant quelques comportements de base, vous pouvez fortement atténuer les risques d'attaques de cybercriminels :

- Protégez vos comptes en choisissant des mots de passe uniques et fiables qui utilisent au moins 10 caractères, dont des majuscules, des minuscules, des symboles et des nombres.
- Ne cliquez pas sur des liens inconnus et n'ouvrez pas de messages et pièces jointes non sollicités provenant de personnes que vous ne connaissez pas.
- N'accédez jamais à vos informations personnelles ou comptes de réseaux sociaux sur des réseaux Wi-Fi non protégés.
- Utilisez des logiciels de sécurité sur vos appareils pour vous protéger contre les dernières menaces.

### *Protéger votre ordinateur au moyen des outils de sécurité de Windows*

Windows intègre diverses applications de protection.

#### [Windows Updates] [Mises à jour Windows]

Si vous disposez d'une connexion Internet active, Windows peut rechercher des mises à jour importantes pour votre ordinateur et les installer automatiquement. Ces mises à jour incluent des correctifs de sécurité et des mises à jour de programmes qui peuvent améliorer votre expérience informatique et protéger votre ordinateur contre de nouveaux virus et d'éventuelles attaques.