



Mode d'emploi Capteur
d'ouverture/fermeture connecté Tapo

Contenu

À propos de ce guide	1
Introduction	2
Écosystème intelligent Tapo	3
Automatisez votre maison	4
Configurer votre capteur connecté	5
Utilisez votre capteur c o n n e c t é	
Explorez les actions intelligentes	10
Comment créer des actions intelligentes	11
Comment remplacer la batterie	13
Comment réinitialiser votre capteur intelligent	14
Authentification	15

À propos de ce guide

Ce guide fournit une brève introduction au capteur de contact intelligent et à l'application Tapo, ainsi que des informations réglementaires.

Veillez noter que les fonctionnalités disponibles dans Tapo peuvent varier selon le modèle et la version du logiciel. La disponibilité des tapo peut également varier selon les régions. Toutes les images, étapes et descriptions de ce guide ne sont que des exemples et peuvent ne pas refléter votre expérience Tapo réelle.

Conventions

Dans ce guide, la convention suivante est utilisée :

Description du congrès	
Bleu	Les informations clés apparaissent en bleu, y compris le texte de la page de gestion tel que les menus, les éléments, les boutons, etc.
<u>Souligner</u>	Les hyperliens sont en bleu et soulignés. Vous pouvez cliquer pour rediriger vers un site Web.
 Note:	Ignorer ce type de remarque peut entraîner un dysfonctionnement ou endommager l'appareil.

Plus d'informations

- Les spécifications peuvent être trouvées sur la page produit sur <https://www.tapo.com>.
- Notre assistance technique et nos informations de dépannage sont disponibles sur <https://www.tapo.com/support/>.
- Les vidéos de configuration sont disponibles sur <https://www.tp-link.com/support/setup-video/#smart-sensors>.

Introduction

Sachez quand les portes/fenêtres sont ouvertes ou fermées. Vérifiez vos portes et fenêtres en un coup d'œil avec l'application Tapo et recevez des alertes instantanées. Cela rend votre maison plus sûre et plus intelligente.

- Protection des fenêtres/portes – Surveille l'ouverture et la fermeture des fenêtres, des portes, des armoires, du réfrigérateur ou de la boîte aux lettres en temps réel.
- Notification instantanée par application : votre colis est-il verrouillé ? Découvrez-le immédiatement grâce aux notifications instantanées.
- Prise en charge des actions intelligentes : connectez les actions à d'autres appareils intelligents pour un retour bienvenu à la maison.
- Installation facile – Montez sur presque toutes les surfaces avec l'adhésif 3M inclus.
- Grande compatibilité - Juste une partie de l'écosystème Tapo intégré.
- Alimenté par batterie – Conception alimentée par batterie avec une autonomie de plus d'un an. (Basé sur le test de 30 déclencheurs par jour.)
- Partage d'appareils – Partagez facilement les autorisations de gestion avec chaque membre de votre famille.
- Installation et utilisation faciles – Installation rapide et facile via l'application gratuite Tapo.

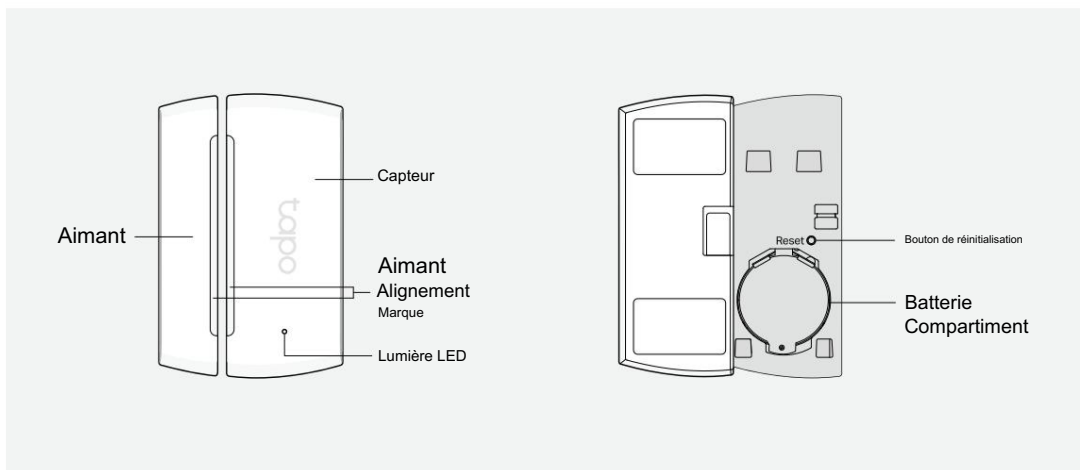

Écosystème intelligent Tapo

Tapo est le moyen simple de transformer votre maison en maison intelligente. Avec le Tapo Hub comme pont, Tapo Smart Sensor fonctionne avec une large gamme d'accessoires Tapo. Ainsi, vous pouvez facilement contrôler et surveiller votre maison depuis n'importe où.



Automatisez votre maison

Créez une action intelligente pour automatiser vos appareils intelligents. Personnalisez vos propres actions intelligentes pour regrouper vos produits Tapo comme vous le souhaitez.



Tapo T110



Éclairage Tapo



Éclairez le chemin en arrivant à la maison

Allumez la lumière automatiquement lorsque vous ouvrez la porte.



Tapo T110



H u b Tapo



Construire une alarme intelligente

Déclenchez l'alarme du hub et envoyez des notifications d'application lorsque quelqu'un ouvre la porte ou la fenêtre.



Porte/Fenêtre sécurisée

Votre Hub sonnera si la porte/fenêtre est ouverte.

Configurez votre capteur connecté

▶ Regardez des vidéos de configuration sur <https://www.tp-link.com/support/download/tapo-t110/>

Avant de commencer

Un Tapo Hub est requis. Assurez-vous que votre Tapo Hub est ajouté avec succès via l'application Tapo.



OU



1. Configurez votre capteur

Appuyez sur le bouton dans l'application Tapo, appuyez sur Capteurs et sélectionnez votre modèle. Suivez les instructions de l'application Tapo pour terminer la configuration.

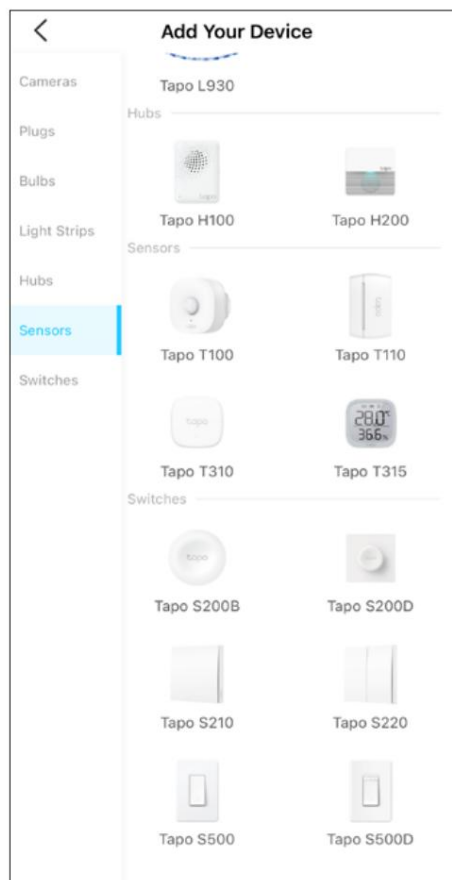

2. Vérifiez la LED et configurez

Vérifiez si la LED clignote. Sinon, utilisez une épingle pour appuyer et maintenir le bouton Réinitialiser pendant 5 secondes. Suivez les instructions de l'application pour terminer la configuration.



3. Testez votre capteur

un. Ouvrez et fermez le capteur pour le tester à votre emplacement préféré.

b. Vérifiez le journal des événements sur l'application Tapo pour confirmer l'état ouvert/fermé.

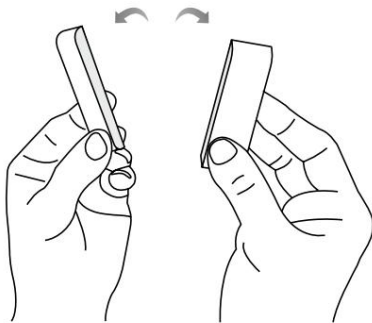

4. Montez votre capteur

un. Collez les adhésifs fournis sur le capteur et l'aimant.

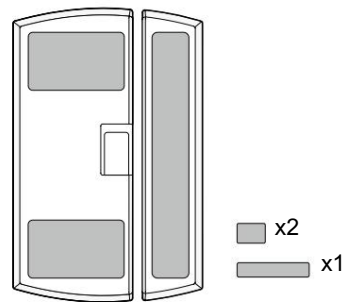

b. Choisissez l'endroit où vous souhaitez installer le capteur (mais ne le fixez pas encore). Placez l'aimant près du bord de la porte ou de la fenêtre qui bouge.

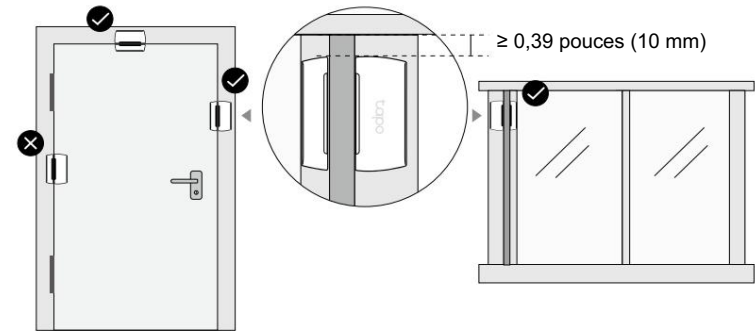

Remarques:

- Laissez au moins 0,39 pouces (10 mm) d'espace pour pouvoir ouvrir le compartiment à piles.
- La hauteur d'installation ne doit pas dépasser 6,56 pieds (2 m).

- c. Alignez l'aimant et le capteur en ne laissant pas plus de 0,59 pouces (15 mm) entre eux lorsque la porte ou la fenêtre est fermée.
Décollez le support de l'adhésif et appuyez sur le capteur et l'aimant pour les mettre en place.

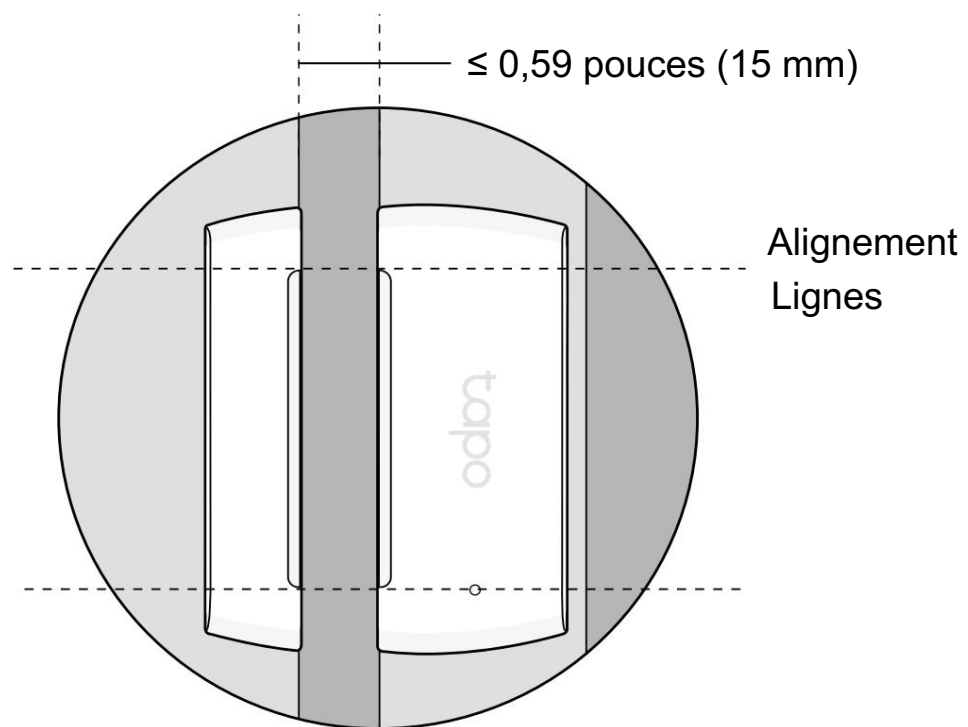

Utilisez votre capteur connecté

Après avoir configuré avec succès votre hub et votre capteur, vous verrez vos appareils répertoriés sur la page d'accueil. Avec l'application Tapo, vous pouvez afficher et gérer vos appareils et recevoir des notifications instantanées à tout moment et en tout lieu.

Page d'accueil

Cette page répertorie tous les appareils que vous avez ajoutés et vous pouvez les visualiser directement et les gérer facilement. Appuyez sur la carte pour saisir son statut page.

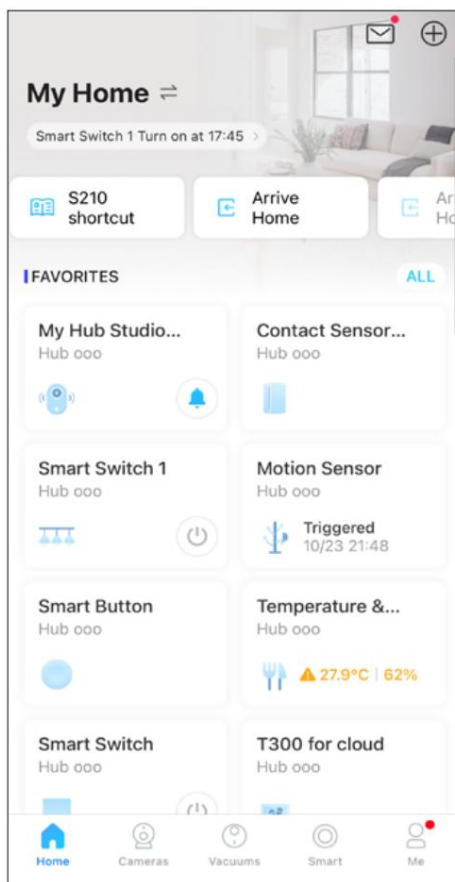

Paramètres de la page d'accueil

Appuyez longuement sur une carte, vous pouvez ensuite réorganiser les cartes, appuyer pour supprimer votre appareil de votre compte, partager votre appareil, votre appareil préféré/ défavorisé ou déplacer votre appareil vers une autre maison.

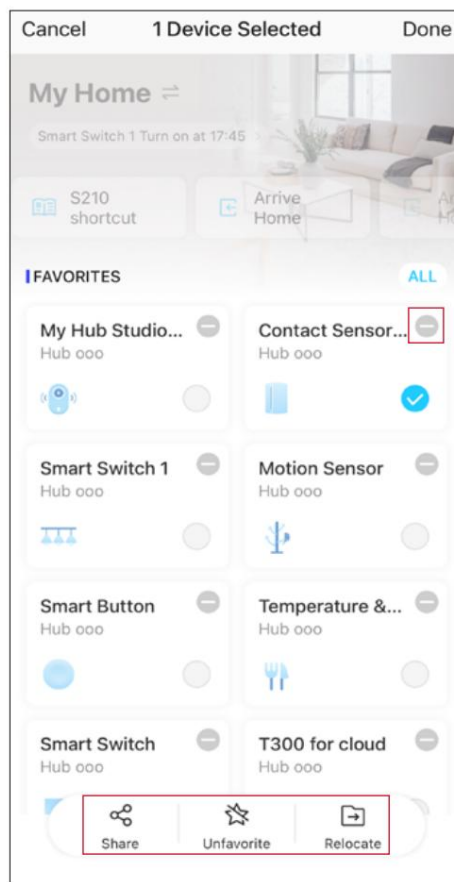

Page d'état

Vous pouvez vérifier tous les événements de votre capteur. Faites glisser le panneau vers le haut pour vérifier plus de paramètres ou appuyez sur l'icône d'engrenage pour accéder à la page Paramètres.

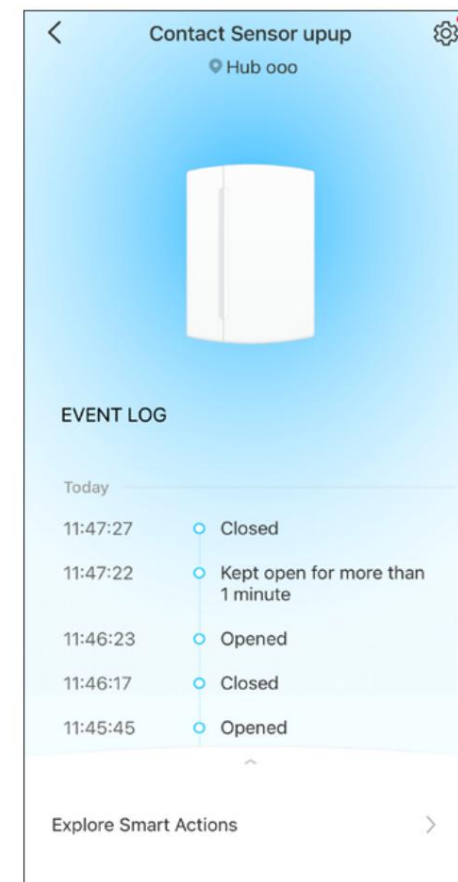

Actions intelligentes en vedette

Le capteur peut fonctionner avec d'autres appareils Tapo pour automatiser votre maison. Vous pouvez personnaliser les actions intelligentes en fonction des modèles.

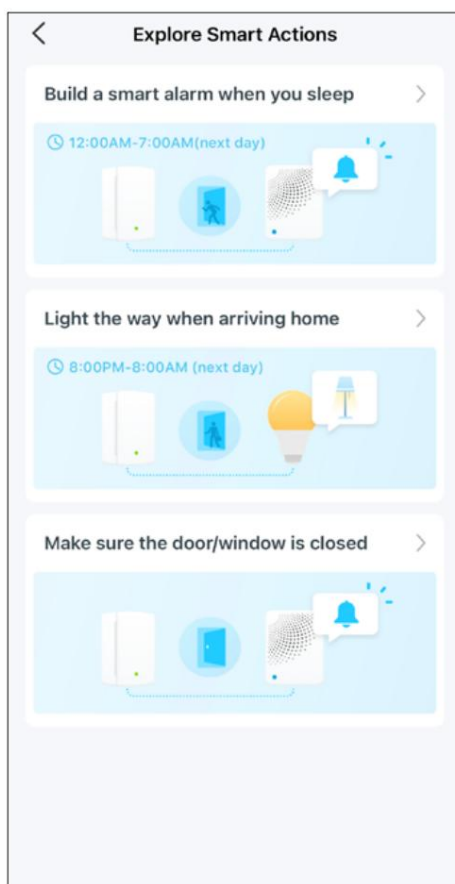

Réglages de l'appareil

Vérifiez/modifiez les informations de base, définissez les paramètres de notifications, consultez le manuel de l'utilisateur et le guide de placement, ou supprimez votre appareil de votre compte.

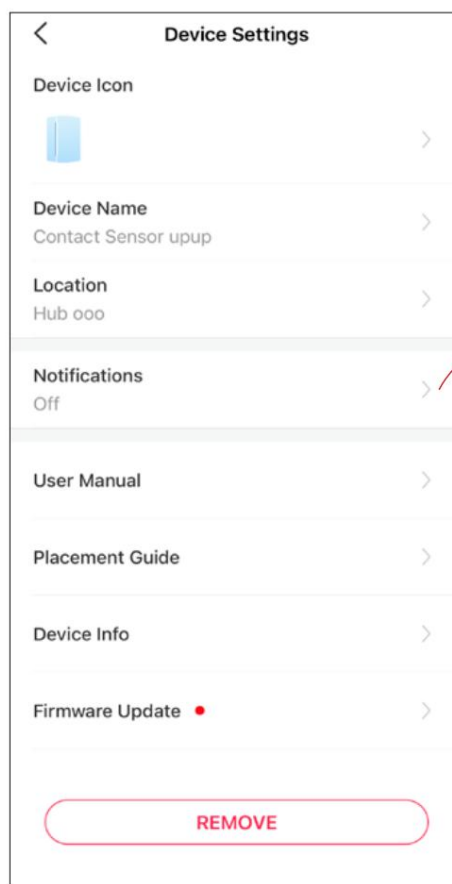

Paramètres des notifications

Activez les notifications si vous souhaitez recevoir des notifications d'application lorsque votre capteur détecte un événement. Définissez l'heure à laquelle vous souhaitez être averti.

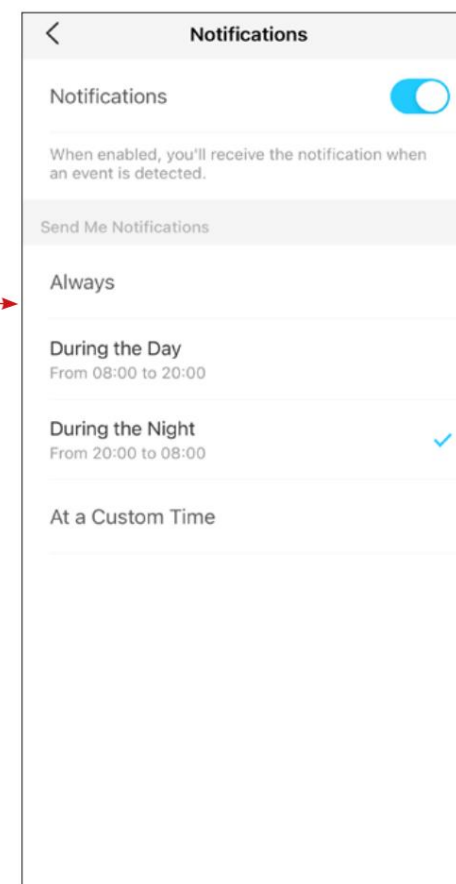

Explorez les actions intelligentes

Le capteur peut fonctionner avec d'autres appareils Tapo pour automatiser votre maison. Déclenchez différentes actions lors de son ouverture ou de sa fermeture. Vous pouvez personnaliser les actions intelligentes en fonction des modèles. Cela rend votre maison plus sûre et plus intelligente.

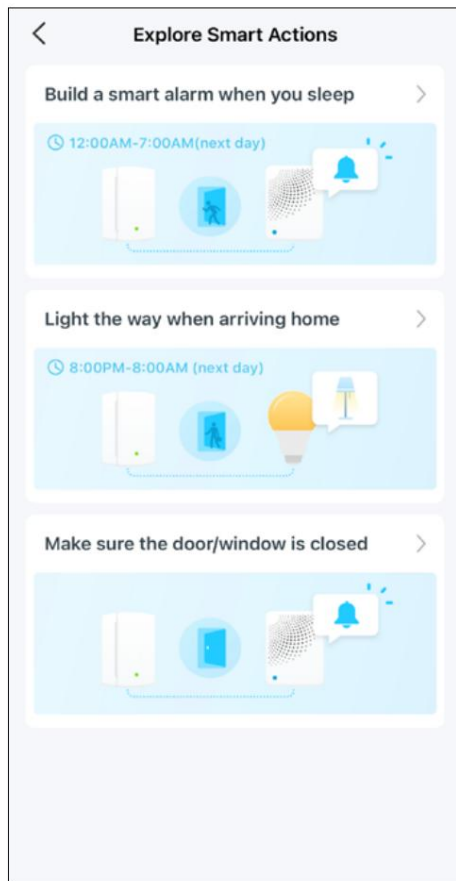

Actions intelligentes	Que peut faire cette action intelligente ?	Exigence du périphérique Tapo
Créez une alarme intelligente lorsque vous dormez	Lorsque quelqu'un ouvre la porte ou la fenêtre la nuit, le hub déclenche une alarme.	Hub avec fonction d'alarme
Éclairez le chemin en arrivant à la maison	Lorsque vous arrivez à la maison, la lumière s'allumera automatiquement dès que vous ouvrirez la porte.	Hub + Ampoule/Bande Lumineuse/Prise/Changer
Assurez-vous que la porte/la fenêtre est fermée	Si vous oubliez de fermer la porte/ fenêtre, le hub sonnera.	Hub avec fonction d'alarme

Comment créer des actions intelligentes

Choisissez un modèle Smart Action, choisissez des appareils et personnalisez les paramètres selon vos besoins.

1. Sur la page État, appuyez sur Explorer les actions intelligentes.

2. Choisissez un modèle et personnalisez l'action intelligente en fonction du modèle.

3. Sélectionnez les appareils sur lesquels vous souhaitez agir lorsque le capteur détecte un événement.

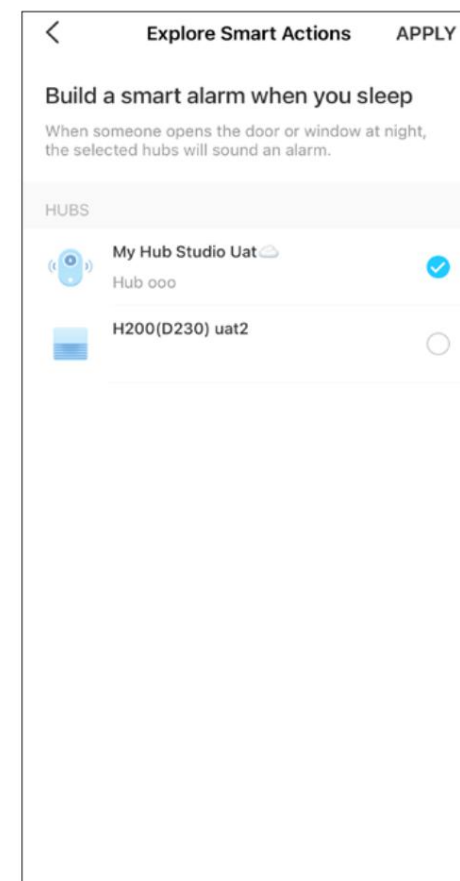
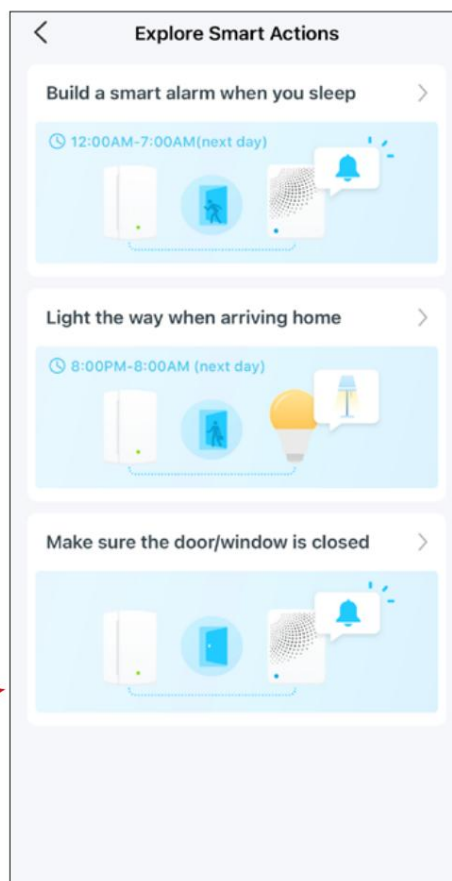
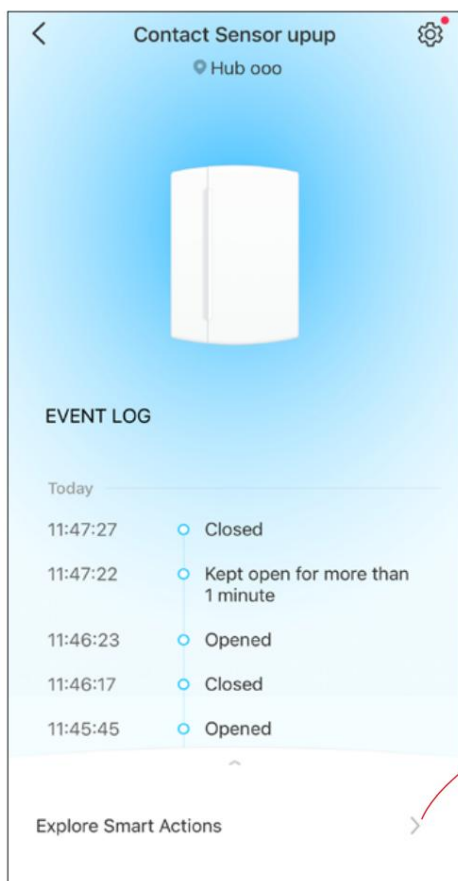

4. Personnalisez les paramètres selon vos besoins.

Activez l'[action différée](#) si vous souhaitez que l'action ait lieu quelque temps après que le capteur ait détecté un événement.

5. Définissez le temps effectif pour cette action intelligente.

Fait! Vous pouvez accéder à [Smart](#) (Smart Actions) > [Automation](#) pour vérifier l'élément. Activez/désactivez pour activer/désactiver l'action, appuyez pour modifier et balayez vers la droite pour supprimer.

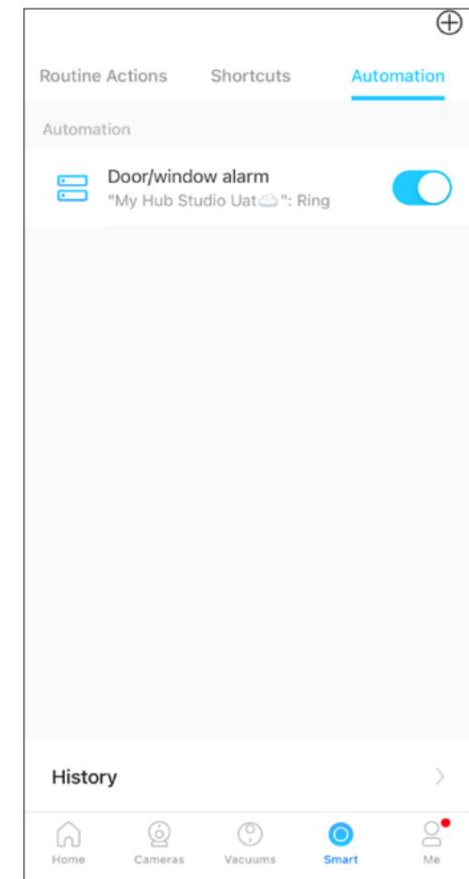
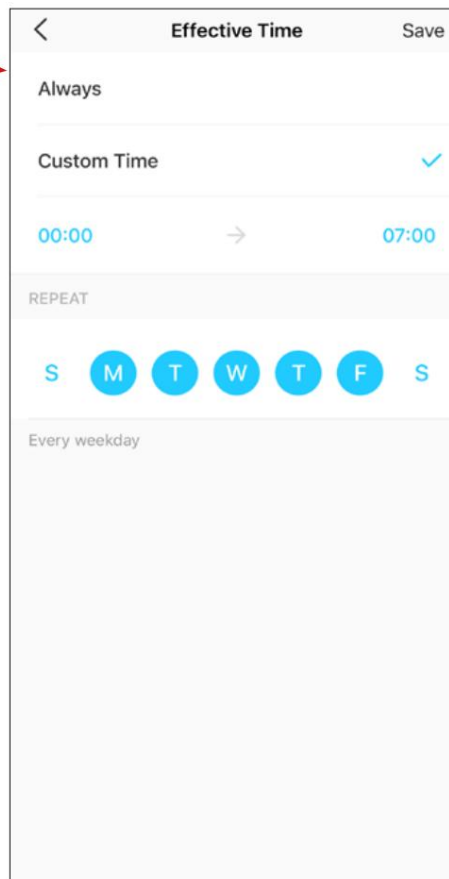
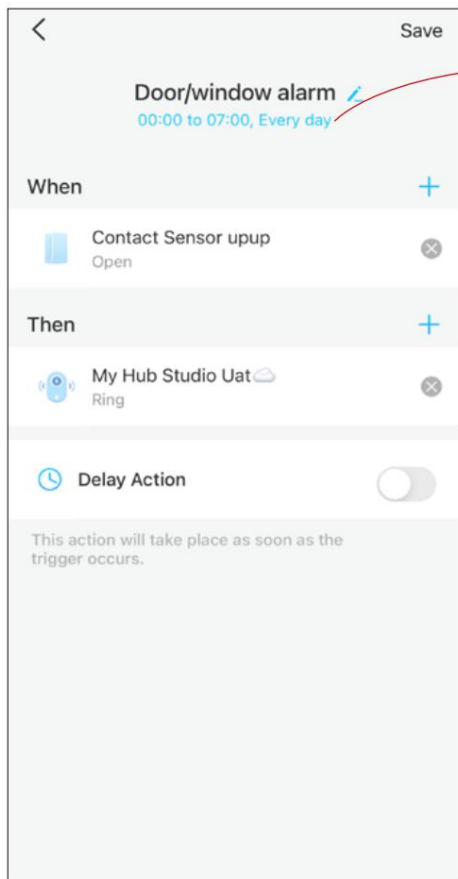

Comment remplacer la batterie

▶ Regardez des vidéos sur <https://www.tp-link.com/support/download/tapo-t110/>

Si vous ne l'avez pas installé sur une porte ou une fenêtre :

Faites glisser pour retirer le couvercle.

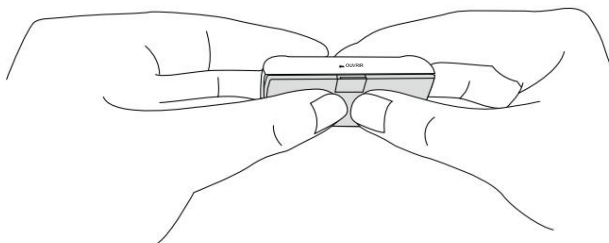

· Si vous l'avez installé sur une porte ou une fenêtre :

Retirez le cache de votre capteur en poussant le cache vers le haut.

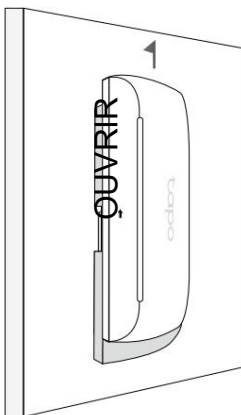

Retirez la vis fixant la batterie et retirez l'ancienne batterie. Insérez la nouvelle batterie dans le compartiment à piles, en vous assurant que la batterie est de niveau et que son côté positif est orienté vers le haut. Remettez ensuite le couvercle.

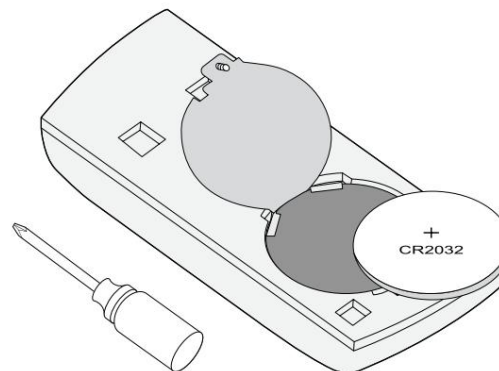

Comment réinitialiser votre capteur connecté

▶ Regardez des vidéos sur <https://www.tp-link.com/support/download/tapo-t110/>

Option 1. Via le bouton de réinitialisation

Retirez le couvercle, puis utilisez une épingle pour appuyer et maintenir le bouton de réinitialisation pendant 5 secondes jusqu'à ce que la LED avant commence à clignoter.

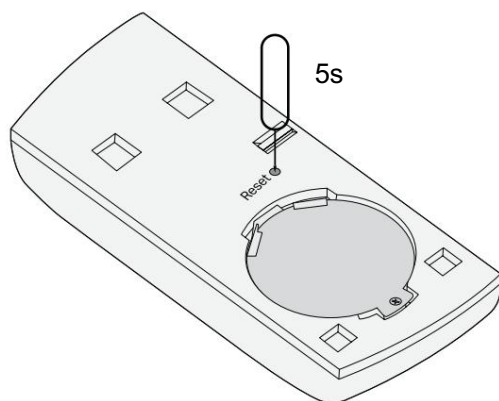

Option 2. Via l'application Tapo

Appuyez longuement sur la carte sur la page d'accueil et appuyez sur ou accédez aux paramètres de l'appareil et appuyez sur le bouton Supprimer pour supprimer votre capteur de votre compte.

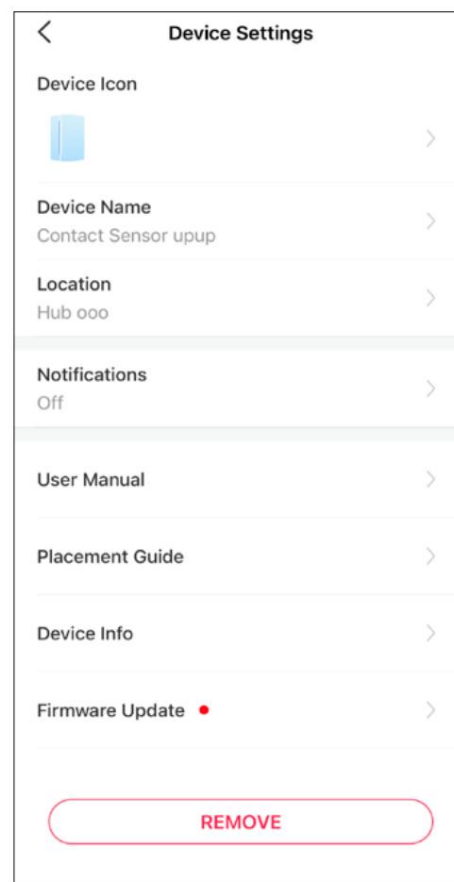

OU

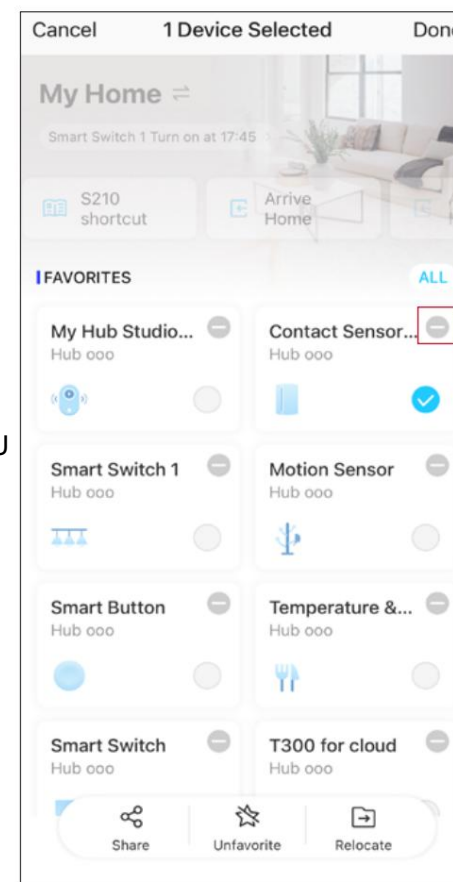

Authentification

Déclaration d'information sur la conformité FCC



Nom du produit : capteur de contact intelligent Tapo.

Numéro de modèle: Tapo T110

Partie responsable:

Société TP-Link USA

Adresse : 10 Mauchly, Irvine, Californie 92618

Site Web : <http://www.tp-link.com/us/>

Tél : +1 626 333 0234

Télécopie : +1 909 527 6804

Courriel : sales.usa@tp-link.com

Cet équipement a été testé et déclaré conforme aux limites d'un appareil numérique de classe B, conformément à la partie 15 des règles FCC. Ces limites sont conçues pour fournir une protection raisonnable contre les interférences nuisibles dans une installation résidentielle. Cet équipement génère, utilise et peut émettre de l'énergie radiofréquence et, s'il n'est pas installé et utilisé conformément aux instructions, peut provoquer des interférences nuisibles aux communications radio.

Cependant, rien ne garantit que des interférences ne se produiront pas dans une installation particulière. Si cet équipement provoque des interférences nuisibles à la réception radio ou télévision, ce qui peut être déterminé en éteignant et rallumant l'équipement, l'utilisateur est encouragé à essayer de corriger les interférences par une ou plusieurs des mesures suivantes :

• Réorienter ou

déplacer le récepteur. antenne.

- Augmenter la séparation entre l'équipement et le récepteur.
- Connectez l'équipement à une prise sur un circuit différent de celui auquel le récepteur est connecté.
- Consultez le revendeur ou un technicien radio/TV expérimenté pour obtenir de l'aide.

Cet appareil est conforme à la partie 15 des règles FCC. L'exploitation est soumise aux deux conditions suivantes :

1. Cet appareil ne doit pas provoquer d'interférences nuisibles.
2. Cet appareil doit accepter toute interférence reçue, y compris les interférences susceptibles de provoquer un fonctionnement indésirable.

Tout changement ou modification non expressément approuvé par la partie responsable de la conformité pourrait annuler le droit de l'utilisateur à utiliser l'équipement.

Remarque : Le fabricant n'est pas responsable des interférences radio ou TV causées par des modifications non autorisées apportées à cet équipement. De telles modifications pourraient annuler le droit de l'utilisateur à utiliser l'équipement.

Déclaration de la FCC sur l'exposition aux rayonnements RF

Cet équipement est conforme aux limites d'exposition aux rayonnements RF de la FCC établies pour un environnement non contrôlé. Cet appareil et son antenne ne doivent pas être colocalisés ou fonctionner conjointement avec une autre antenne ou émetteur.

«Pour se conformer aux exigences de conformité de la FCC en matière d'exposition aux RF, cette subvention s'applique uniquement aux configurations mobiles. Les antennes utilisées pour cet émetteur doivent être installées pour fournir une distance de séparation d'au moins 20 cm de toutes les personnes et ne doivent pas être colocalisées ou fonctionner conjointement avec une autre antenne ou émetteur.

Nous, TP-Link USA Corporation, avons déterminé que l'équipement illustré ci-dessus s'est avéré conforme aux normes techniques applicables, FCC partie 15. Aucune modification non autorisée n'est apportée à l'équipement et l'équipement est correctement entretenu et utilisé.

Date de publication : 2022.10.31

Avertissement de marquage CE



Il s'agit d'un produit de classe B. Dans un environnement domestique, ce produit peut provoquer des interférences radio, auquel cas l'utilisateur pourra être amené à prendre les mesures adéquates.

Fréquence de fonctionnement/Fréquence de fonctionnement nominale/Puissance de sortie maximale :

863 ~ 865 MHz / 863,35 MHz / 25 mW (par.)

863 ~ 865 MHz / 864,35 MHz / 25 mW (par.)

868 ~ 868,6 MHz / 868,35 MHz / 25 mW (par.)

Déclaration UE de conformité

TP-Link déclare par la présente que l'appareil est conforme aux exigences essentielles et aux autres dispositions pertinentes des directives 2014/53/UE, 2009/125/CE, 2011/65/UE et (UE) 2015/863.

La déclaration de conformité UE originale peut être consultée sur <https://www.tapo.com/en/support/ce/>

Informations sur l'exposition aux RF

Cet appareil répond aux exigences de l'UE (2014/53/UE article 3.1a) sur la limitation de l'exposition du grand public aux champs électromagnétiques à titre de protection de la santé.

L'appareil est conforme aux spécifications RF lorsqu'il est utilisé à 20 cm de votre corps.

Limité à une utilisation en intérieur.

Marque UKCA



Déclaration de conformité du Royaume-Uni

TP-Link déclare par la présente que l'appareil est conforme aux exigences essentielles et aux autres dispositions pertinentes du Règlement sur les équipements radio 2017.

La déclaration de conformité originale du Royaume-Uni peut être consultée sur <https://www.tapo.com/support/ukca/>

Déclarations d'avertissement de la Corée :

Avis de la CCN



Le produit certifié est fourni avec les systèmes prévus à cet effet pour fournir des documents normatifs sur le produit, donc avant чинними законодавчими актами України.



Information de sécurité

- Gardez l'appareil à l'écart de l'eau, du feu, de l'humidité ou des environnements chauds. •

N'essayez pas de démonter, réparer ou modifier l'appareil. Si vous avez besoin de service, veuillez nous contacter.

- N'utilisez pas l'appareil là où les appareils sans fil ne sont pas autorisés.
- Veuillez lire et suivre les informations de sécurité ci-dessus lors de l'utilisation de l'appareil. Nous ne pouvons garantir qu'aucun accident ou dommage ne se produira en raison à une mauvaise utilisation de l'appareil. Veuillez utiliser ce produit avec précaution et le faire fonctionner à vos propres risques.
- Ne pas ingérer la batterie, risque de brûlure chimique

PRUDENCE!

Risque d'explosion si la batterie est remplacée par un type incorrect

PRUDENCE!

Évitez de remplacer une batterie par un type incorrect qui pourrait mettre en échec une protection.

Évitez de jeter une batterie dans le feu ou dans un four chaud, ou de l'écraser ou de la couper mécaniquement, car cela pourrait entraîner une explosion.

Ne laissez pas une batterie dans un environnement à température extrêmement élevée pouvant entraîner une explosion ou une fuite de liquide ou de gaz inflammable. Ne laissez pas une batterie soumise à une pression d'air extrêmement faible pouvant entraîner une explosion ou une fuite de liquide ou de gaz inflammable.

ATTENTION : N'ingérez pas la batterie. Risque de brûlure chimique

- Ce produit contient une pile bouton/bouton. Si la pile bouton/bouton est avalée, cela peut provoquer de graves brûlures internes. seulement 2 heures et peut entraîner la mort.
- Gardez les piles neuves et usagées hors de portée des enfants. •

Si le compartiment à piles ne se ferme pas correctement, arrêtez d'utiliser le produit et gardez-le hors de portée des enfants. • Si vous pensez que des piles ont pu être avalées ou placées dans une partie quelconque du corps, consultez immédiatement un médecin.

Avertissements

Température de fonctionnement : 0 °C à 40 °C (32 °F à 104 °F)

Humidité de fonctionnement : 10 % à 90 % HR, sans condensation

Instructions de manipulation de la batterie rechargeable au lithium-ion

Veillez lire et suivre les instructions de manipulation de la batterie avant utilisation. Une mauvaise utilisation de la batterie peut provoquer une surchauffe, un incendie, une explosion, des dommages ou une détérioration de la capacité de la batterie.

- Ne placez pas et ne laissez pas la batterie et l'équipement à la portée des nourrissons afin qu'ils ne puissent pas avaler ou maltraiter la batterie par erreur.

En cas d'ingestion, consulter immédiatement un médecin.

- Ne laissez pas l'électrolyte qui fuit entrer en contact avec les yeux ou la peau.

Dans un tel cas, laver immédiatement la zone de contact à l'eau claire et demander l'aide d'un médecin.

S'il n'est pas traité rapidement, un contact prolongé peut provoquer des blessures graves.

- Ne jetez pas la batterie au feu. Ne l'utilisez pas et ne le laissez pas dans un endroit proche d'un feu, d'un radiateur ou d'une source de température élevée.

Dans un tel cas, l'isolant de la batterie peut fondre, l'évent de sécurité et la structure peuvent être endommagés ou l'électrolyte peut prendre feu, ce qui peut provoquer une génération de chaleur, une explosion ou un incendie.

- Ne plongez pas la batterie dans l'eau et ne la mouillez pas.

Si le dispositif de protection assemblé dans la batterie est endommagé, la batterie peut être chargée avec un courant et une tension anormales et provoquer une réaction chimique au sein de la batterie, ce qui peut entraîner une génération de chaleur, une explosion ou un incendie de la batterie.

- N'utilisez aucun chargeur de batterie non spécifié par le fabricant, suivez également les conditions de charge spécifiées par le fabricant.

Si la batterie est chargée dans d'autres conditions (une température élevée, une tension/courant élevé ou un chargeur modifié) non spécifiées par le fabricant, la batterie peut être surchargée avec un courant excessif et provoquer une chaleur, une explosion ou un incendie avec réactions chimiques anormales.

- N'utilisez pas, ne chargez pas et ne laissez pas la batterie à proximité d'un feu ou dans une voiture sous un soleil de plomb. Une température aussi élevée peut endommager le dispositif de protection de la batterie, ce qui peut entraîner une réaction anormale, puis une génération de chaleur, une explosion ou un incendie.

- Ne connectez pas la batterie inversée aux bornes positive (+) et négative (-) du chargeur ou de l'équipement.

Si la batterie est connectée et chargée à l'envers, cela peut provoquer une génération de chaleur, une explosion ou un incendie en raison d'une réaction chimique anormale.

- Ne laissez pas les bornes de la batterie (+ et -) entrer en contact avec un fil ou tout métal (comme un collier en métal ou une épingle à cheveux) avec lequel elle est transportée ou stockée ensemble.

Dans un tel cas, la batterie sera court-circuitée et provoquera un courant excessif, ce qui pourrait entraîner une génération de chaleur, une explosion ou un incendie.

- Ne connectez pas la batterie directement à une prise électrique ou à une prise chauffe-cigarette dans la voiture.

Lorsqu'une haute tension est appliquée, la batterie peut surchauffer, exploser ou provoquer un incendie.

- Ne jetez pas et ne laissez pas tomber la batterie.

Un choc violent peut endommager le dispositif de protection, ce qui peut provoquer une réaction chimique anormale pendant la charge et entraîner une génération de chaleur, une explosion ou un incendie de la batterie.

- N'enfoncez pas de clou, ne frappez pas avec un marteau et n'emboutissez pas la batterie.

Dans un tel cas, la batterie pourrait être déformée et court-circuitée, ce qui pourrait provoquer une génération de chaleur, une explosion ou un incendie de la batterie.

- Ne soudez pas la batterie directement.

La chaleur appliquée pendant le soudage peut endommager l'isolant de l'évent de sécurité et du mécanisme, ce qui peut entraîner une génération de chaleur, une explosion ou un incendie de la batterie.

- Ne démontez pas et ne modifiez pas la batterie.

La batterie utilise un mécanisme de sécurité et un dispositif de protection afin d'éviter tout danger.

Si ceux-ci sont endommagés, cela peut provoquer de la chaleur, une explosion ou un incendie.

PRUDENCE

- Ne mettez pas la batterie dans un micro-ondes ou un autocuiseur.

Une chaleur soudaine peut endommager le joint de la batterie et provoquer une génération de chaleur, une explosion ou un incendie de la batterie.

- N'utilisez pas la batterie avec des batteries d'autres fabricants, différents types et/ou modèles de batteries telles que des batteries sèches, des batteries nickel-hydrure métallique ou des batteries nickel-cadmium, ou des batteries lithium-ion neuves et anciennes.

Dans un tel cas, une décharge excessive pendant l'utilisation ou une surcharge pendant la charge peut provoquer des réactions chimiques anormales et provoquer une génération de chaleur, une explosion ou un incendie de la batterie.

- Ne laissez pas la batterie dans un chargeur ou un équipement si elle génère une odeur et/ou de la chaleur, change de couleur et/ou de forme, fuit de l'électrolyte ou provoque toute autre anomalie.

Dans un tel cas, retirez immédiatement la batterie de la charge ou de l'équipement et tenez-la à l'écart du feu, sinon la batterie pourrait surchauffer, exploser ou provoquer un incendie.

- Arrêtez la charge après le temps de charge spécifié, même si la charge n'est pas complète, sinon la batterie pourrait provoquer une génération de chaleur, une explosion ou un incendie.

- N'utilisez pas la batterie dans un endroit où se produit de l'électricité statique (supérieure à la limite de garantie du fabricant). Sinon, le dispositif de protection de la batterie pourrait être endommagé et provoquer une génération de chaleur, une explosion ou un incendie.

- N'utilisez pas la batterie dans des conditions autres que celles suivantes : sinon, la batterie pourrait provoquer une génération de chaleur, des dommages ou une détérioration de ses performances.

Environnement d'exploitation:

Lorsque la batterie est chargée : 0 ~ +45 (Humidité < 80 %)





Lorsqu'il est stocké 1 mois : -20 ~ +50 (humidité < 80 %)

Stocké 3 mois : -20 ~ +45 (Humidité < 80 %)

Lorsqu'il est stocké 1 an : -20 ~ +20 (humidité < 80 %)

Veuillez lire et suivre les informations de sécurité ci-dessus lors de l'utilisation de l'appareil. Nous ne pouvons garantir qu'aucun accident ou dommage ne surviendra en raison d'une mauvaise utilisation de l'appareil. Veuillez utiliser ce produit avec précaution et le faire fonctionner à vos propres risques.

Explication des symboles sur l'étiquette du produit

Symbole	Explication
	Courant continu
	Utilisation en intérieur uniquement
	Prudence
	Manuel de l'opérateur
	RECYCLAGE Ce produit porte le symbole du tri sélectif Déchets d'équipements électriques et électroniques (DEEE). Cela signifie que ce produit doit être manipulé conformément à la directive européenne 2012/19/UE afin d'être recyclé ou démonté afin de minimiser son impact sur l'environnement. L'utilisateur a le choix de confier son produit à un organisme de recyclage compétent ou au revendeur lorsqu'il achète un nouvel équipement électrique ou électronique.