



Compact Disc Player
Lecteur Compact Disc
Проигрыватель компакт дисков

CD-S303

- EN** Owner's Manual
- FR** Mode d'emploi
- DE** Benutzerhandbuch
- SV** Bruksanvisning
- IT** Manuale di istruzioni
- ES** Manual de instrucciones
- NL** Gebruikershandleiding
- RU** Руководство пользователя

English

Français

Deutsch

Svenska

Italiano

Español

Nederlands

Русский

PRECAUTIONS

Please read these precautions carefully before proceeding.

Be sure to follow the instructions

Please carefully read and observe the following precautions to avoid harm to people or damage to your personal property.

After reading this document thoroughly, please retain it in a location that anyone using the product can access at any time.

- Contact the following customer center for inspection or repair.
 - The store you purchased the product
 - Yamaha dealer
- This product is intended for use as a general household device. Do not use it in any field or activity requiring a high degree of reliability in relation to human lives or valuable assets.
- Please note that Yamaha cannot accept any liability for any losses resulting from improper use or unauthorized modification of the product.



WARNING

These precautions alert you to the possibility of death or serious injury to yourself or others.

If you notice any abnormality

- If any of the following abnormalities occur, immediately shut down the power.
 - The power cord or plug becomes damaged.
 - Unusual smells, noise or smoke are emitted from the product.
 - An object or some water has been dropped into the product.
 - Cracks or other damage appear on the product.
 - There is a sudden loss of sound during use of the product.

Follow the steps below to shut down the power.

- Turn off the power to this product.
- Disconnect the power cord plug from the AC outlet.

Continuing to use the product as-is may result in fire, electrical shock or damage to the product. Request inspection or repair immediately.

Power supply

- Do not damage the power cord.
 - Do not place the power cord near heat sources such as heaters.
 - Do not forcefully bend or modify the power cord.
 - Do not damage the power cord.

- Do not place heavy objects on the power cord.

- Do not staple the power cord.

Using a frayed power cord with the core wire exposed may result in fire, electrical shock or damage to the product.

- During lightning or electrical storms, do not touch this product, power plug or power cord. Otherwise, electrical shock may be caused.
- Use the voltage specified for this product. Using an incorrect voltage may result in fire, electrical shock or damage to the product.
- Be sure to use only the item listed below to supply power:
 - Included power cordOtherwise, fire, burns or damage to the product may be caused.
- Do not use the following Included accessory with other devices.
 - Power cordOtherwise, fire, burns or damage to the product may be caused.
- Check the power cord plug periodically and remove any dirt or dust that may have accumulated. Otherwise, fire or electrical shock may be caused.
- Be sure to fully insert the power cord plug into an AC outlet. Otherwise, electrical shock, or fire or damage to the product due to short circuit may be caused.
- Insert the power cord plug into the AC outlet that is visible and easily accessible. If some trouble or malfunction occurs, you should be able to immediately disconnect the plug from the AC outlet easily. Even when the

power switch is turned off, as long as the power cord is not unplugged from the wall AC outlet, the product is not disconnected from the power source completely.

- If you plan not to use the product for a long period of time, remove the power cord plug from the AC outlets.

Otherwise, fire or damage to the product may be caused.

Do not disassemble

- Do not modify or disassemble this product. Otherwise, fire, electrical shock, injury or damage to the product may be caused.

Water warning

- Do not use this product in damp or wet conditions, such as a bathroom or rainy outdoor location.
- Do not place on this product any containers (such as vases or medicine bottles) that contain liquids.

If liquid spills into the product, fire, electrical shock or damage to the product may be caused.

- Do not insert the power cord plug into or remove it from the AC outlet with wet hands. Do not handle this product with wet hands. Otherwise, electrical shock or damage to the product may be caused.

Fire warning

- Do not handle open flames near this product. Otherwise, fire may be caused.

Vision loss

- Do not look into the laser beam.
If the laser beam hits your eyes, vision loss may be caused.

Handling

- Do not drop this product or apply any strong impact to the product.
Otherwise, fire, electrical shock or damage to the product may be caused.

Batteries

- Do not swallow batteries.
- Keep batteries away from children.

Otherwise, they may swallow the batteries by accident. Leaking battery liquid may cause loss of vision or inflammation. If the battery case on this product is not completely sealed, stop using the product and keep it away from children. If someone has swallowed a battery by accident, consult a physician immediately. If a battery is swallowed, it can cause serious chemical burns or melting of body tissue within two hours, leading to possible death.

- Do not throw batteries into an open fire.
- Do not expose batteries to high temperatures, such as direct sunlight or an open fire.

Otherwise, they may explode, resulting in fire or injury.

- If battery liquid is leaking, do not touch the liquid.

Otherwise, loss of vision or chemical burns may be caused. If you touch the battery liquid, wash it away with water immediately, and consult a physician.

- Do not use batteries other than the specified type.
- Do not use old and new batteries together.
- Do not use different types of batteries together.
- Do not insert batteries in an orientation opposite from the polarity indication.
- Do not break down the battery.
- Do not charge non-rechargeable dry cell batteries.

Otherwise, they may explode or battery liquid may leak, resulting in fires, burns, loss of vision, inflammation, or damage to the product. If you touch the battery liquid, wash it away with water immediately, and consult a physician.

- Do not carry the batteries in a pocket or bag or store them along with a piece of metal.
Otherwise, the batteries may short-circuit, leading to an explosion or leaking liquid, which could result in fires, loss of vision, or injuries.

- If you plan not to use the product for a long period of time, or if the batteries are completely discharged, remove them from the remote control.

Otherwise, battery liquid may leak, possibly resulting in loss of vision, inflammatory injury, or damage to the product.

- Before you store or discard the batteries, apply a piece of tape to the connectors to insulate them.

If the battery connectors come into contact with other batteries or metallic objects, they may explode or battery liquid may leak, possibly resulting in fire, burns, loss of vision, or inflammatory injury.



CAUTION

These precautions alert you to the possibility of physical injury to yourself or others.

Power supply

- If the power cord plug inserted into the AC outlet is wiggly or loose, do not use that outlet. Otherwise, fire, electrical shock or burns may be caused.
- When removing the power cord plug from the product or an outlet, always hold the plug itself and not the cord.
Otherwise, the power cord may be damaged, resulting in fire or electrical shock.

Installation

- Do not place this product in an unstable position or a location subject to vibration. Otherwise, the product may fall or tip over, resulting in injuries or damage to the product.
- Do not block the heat dissipation of this product when installing it.
 - Do not cover the product with a cloth or table cloth.
 - Do not install the product on a carpet or rug.
 - Make sure that the top surface faces up. Do not install the product on its sides or upside down.
 - Do not use the product in a confined, poorly-ventilated location.Inadequate ventilation may result in overheating inside the product, possibly causing damage and fire or malfunction.

Make sure that there is adequate space around the product at least 2.5 cm above, 2.5 cm at the sides and 2.5 cm behind.

- During earthquakes, stay away from this product.
Otherwise, the product may fall or tip over, resulting in injuries.
- Before moving this product, be sure to turn off the power switch and remove all connected cables.
Otherwise, the cables might be caught by a foot or hand, and the product may fall or tip over, resulting in injuries or damage to the product.

Connections

- If you plan to connect external devices, first read the owner's manual for each device, and connect them in accordance with the instructions.
If you do not follow the instructions correctly, injury or damage to the product may be caused.

Hearing loss

- Do not expose yourself to high volume sound for an extended period of time. Otherwise, hearing loss may be caused. If you experience any hearing abnormality, consult a physician.
- If you plan to connect this product to any other devices, first turn off the power to all devices. Otherwise, hearing loss, electrical shock or damage to the product may be caused.
- When turning on the power to the audio system, always turn on the power to the power amplifier LAST. When turning off the power to the audio system, turn off the power to the power amplifier FIRST.

Otherwise, hearing loss or damage to the product may be caused.

Maintenance

- Before cleaning the product, be sure to remove the power cord plug from the AC outlet.
Otherwise, electrical shock may be caused.

Handling

- Do not insert your hands or fingers in any gaps or openings on this product.
Otherwise, injury may be caused.
- Do not drop a foreign object, such as a piece of metal or paper, into any gap on this product. Otherwise, fire, electrical shock or damage to the product may be caused.
- Do not apply the following excessive force to this product.
 - Resting your weight on this product
 - Placing heavy objects on this product
 - Stacking up this product
 - Applying excessive force to the buttons, switches, or I/O connectorsOtherwise, injury or damage to the product may be caused.
- Do not pull connected cables.
Otherwise, the product may fall or tip over, resulting in injuries or damage to the product.

Precautions for use

NOTICE

Follow the precautions below to avoid malfunction and damage to this product and to prevent the loss of data.

Power supply

- If you plan not to use this product for a long period of time, remove the power cord plug from the AC outlet. Even when [⏻] (Power) on the front panel is turned off, a small amount of current still flows through this product.

Installation

- Depending on the environment in which you use the product, a phone, radio or TV may generate noise. In that case, change the product location or orientation, or the surrounding environment.
- Do not install this product in a place subject to:
 - Direct sunlight
 - Extremely high or low temperatures
 - Excessive dustOtherwise, malfunction or damage to the product may be caused.
- Do not install this product in a place where condensation can form due to rapid, drastic changes in ambient temperature. Using the product while condensation is present may cause damage to the product. If there is a reason to believe that condensation might have occurred on or in this product, leave it for several hours without turning on the power. You can start using the product when the condensation has completely dried.

Handling

- Do not place any vinyl, plastic or rubber products on this product. Otherwise, the panel may be discolored or deteriorate.

Maintenance

- Use a dry, soft cloth to clean this product. Do not use benzine, thinner, detergent or chemical rag to clean the surface of the product. Otherwise, the surface may be discolored or deteriorate.

Important information

NOTE

This section describes precautions to be observed during use, functional restrictions, and supplemental information that may be helpful for you.

Disposal or transfer

- If you plan to transfer ownership of this product, include this document and the supplied accessories along with the product.
- Follow the rules of your local authority to dispose of this product and its accessories.
- Follow the rules of your local authority to dispose of used batteries.



WARNING

Use of controls or adjustments or performance of procedures other than those specified herein may result in hazardous radiation exposure.

Information for users on collection and disposal of old equipment and used batteries:



These symbols on the products, packaging, and/or accompanying documents mean that used electrical and electronic products and batteries should not be mixed with general household waste. For proper treatment, recovery and recycling of old products and used batteries, please take them to applicable collection points, in accordance with your national legislation.



By disposing of these products and batteries correctly, you will help to save valuable resources and prevent any potential negative effects on human health and the environment which could otherwise arise from inappropriate waste handling.



For more information about collection and recycling of old products and batteries, please contact your local municipality, your waste disposal service or the point of sale where you purchased the items.

For business users in the European Union:

If you wish to discard electrical and electronic equipment, please contact your dealer or supplier for further information.



Information on Disposal in other Countries outside the European Union:

These symbols are only valid in the European Union. If you wish to discard these items, please contact your local authorities or dealer and ask for the correct method of disposal.

Cd

Note for the battery symbol (bottom two symbol examples):

This symbol might be used in combination with a chemical symbol. In this case it complies with the requirement set by the EU Battery Directive for the chemical involved.

(weee_battery_eu_en_02)

CONTENTS

BEFORE USING THE UNIT 8

Features 8

About this manual..... 8

Accessories 9

PREPARATION 10

Connecting to an amplifier..... 10

Connecting the power cord 10

Turning on the power 11

PLAYING AUDIO 12

Playing an audio CD 12

Playing music files stored on your USB flash drive 13

Advanced functions 14

Random-sequence playback 14

Repeat playback 14

Playing tracks in the specified order (Program playback) 14

Playing a specified part repeatedly (A-B Repeat playback) 15

Enjoying high-quality sound playback (PURE DIRECT) 15

Switching information on the display 15

Changing the display brightness 15

APPENDIX 16

Part names 16

Front panel 16

Display 17

Rear panel 17

Remote control 18

Advanced settings 19

Playback Mode Memory (PLAY MEM) 19

Ready Mode (RDY MODE) 19

Automatic Playback (AUTO PLAY) 19

Auto Power Standby (AUTO STBY) 19

Supported file formats/discs/USB flash drives 20

Specifications 21

Troubleshooting 22

BEFORE USING THE UNIT

Features

- Optical digital output
- Coaxial digital output
- Supports playback of CD-R and CD-RW discs
- Supports playback of files stored on USB flash drives or data CDs (MP3/WMA/AAC/WAV/FLAC)
- Random-sequence playback (page 14)
- Repeat playback (page 14)
- Program playback (audio CDs only) (page 14)
- A-B Repeat playback (audio CDs only) (page 15)
- PURE DIRECT function (page 15)
- Configurable display settings (items to be displayed/brightness) (page 15)
- Remote-controlled Standby On/Off
- Playback Mode Memory (page 19)
- Ready mode (page 19)
- Automatic Playback function (page 19)
- Auto Power Standby function (page 19)

About this manual

- This manual explains operations performed primarily on the supplied remote control.
- All illustrations in this manual are provided for the purpose of operational instruction.
- In this manual, a music CD is referred to as an audio CD, and a CD that contains MP3/WMA/AAC/WAV/FLAC data is referred to as a data CD.
- Specifications and appearance are subject to change without notice.



- **WARNING** is intended to alert you to the risk of death or serious injury.



- **CAUTION** is intended to alert you to the risk of personal injury.
- **Notice** should be observed to avoid malfunction and damage to this product.
- **Note** provide supplemental information that might be handy.

Accessories

- Remote control
- Power cord
- RCA stereo cable
- Batteries (AA, R6, UM-3) (x2)
- Owner's Manual (this manual)

Inserting batteries into the remote control

Insert the batteries in the proper orientation.

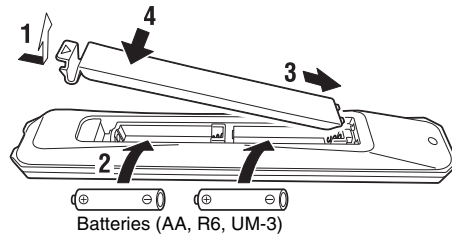

Remote control operating range

Point the remote control toward the remote control sensor on the unit from within the range shown in the figure on the right.

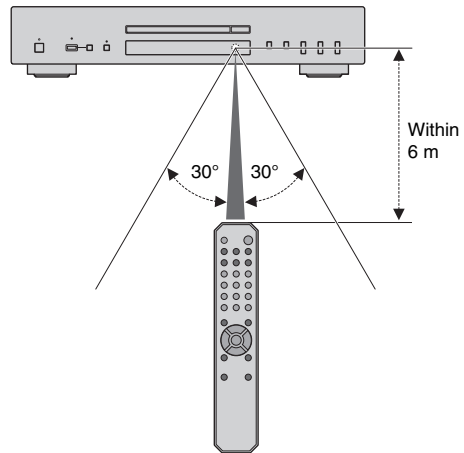

PREPARATION

Connecting to an amplifier



CAUTION

- Do not plug the power cord of this unit and other connected devices into AC outlets until all non-power connections are complete.

Connecting the power cord

After all the connections are complete, connect the supplied power cord to the AC IN connector on this unit, and then plug the other end into an AC outlet.

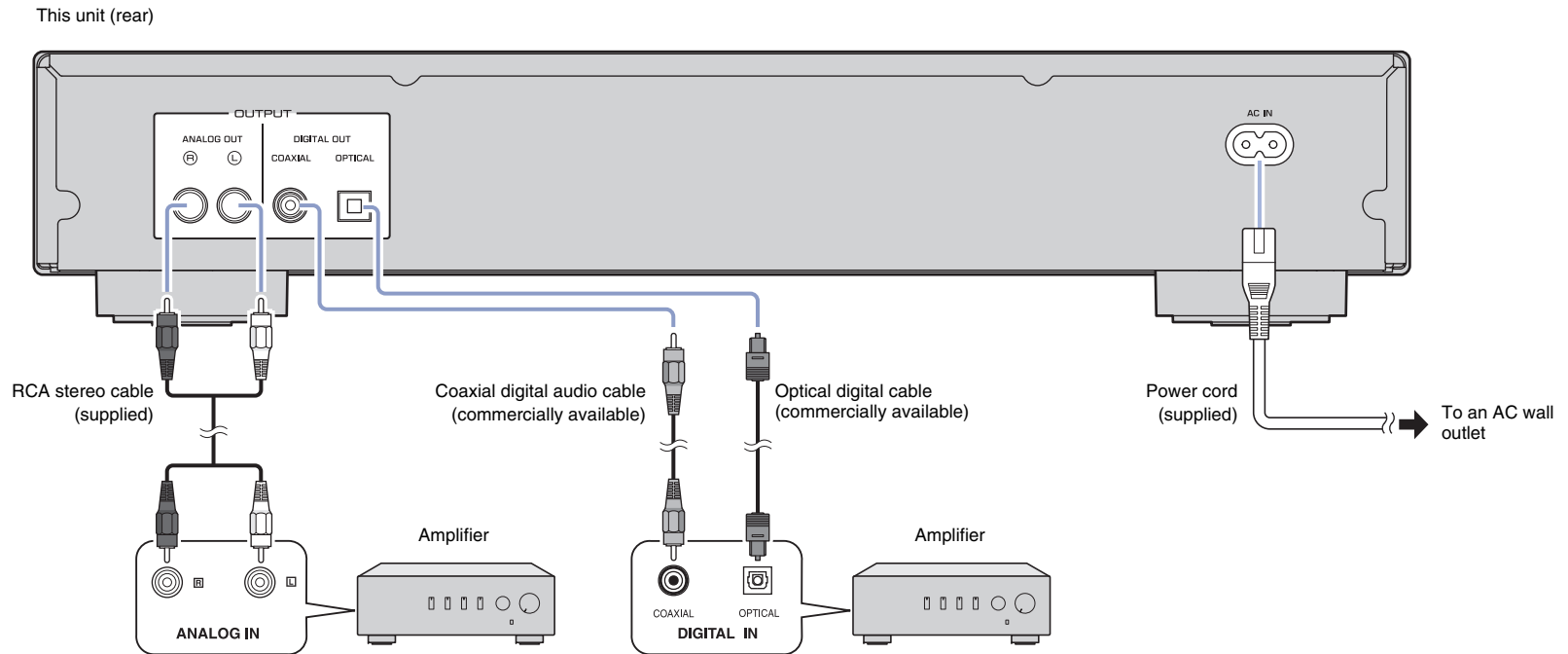

Turning on the power

To turn on the power to the unit, press  (Power) on the front panel.

Power indicator

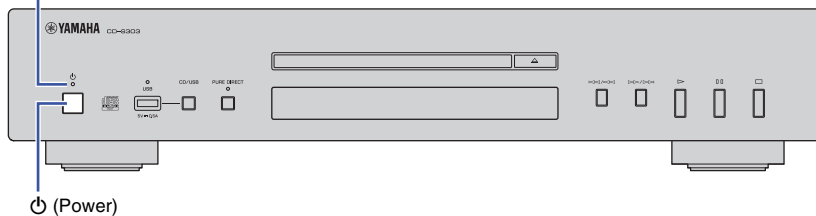

Note

- If you press  (Power) on the remote control while the power to the unit is on, the unit will enter Standby mode.
- The power indicator on the unit operates as follows:
 - Brightly lit: Power is on
 - Dimly lit: Standby mode
 - Off: Power is off
- This unit features an Auto Power Standby function that saves power consumption (page 19). (Default: Auto Power Standby On)

PLAYING AUDIO

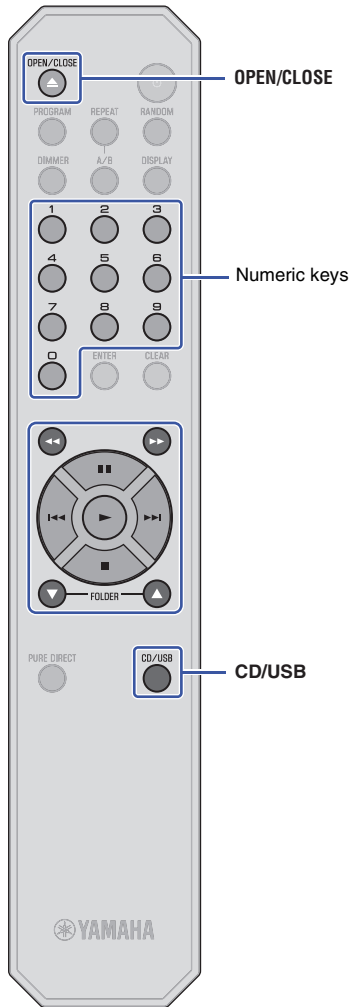

Playing an audio CD

This unit enables you to play data CDs as well as audio CDs. For information on the type of CDs that can be played on this unit, please refer to “Supported file formats/discs/USB flash drives” (page 20).

1 Press CD/USB to switch to Disc mode.

The playback media indicator (CD) on the display lights up.

2 Place a CD on the disc tray.

Press OPEN/CLOSE repeatedly to open and close the disc tray.

Note

- You can also press (Open/Close) on the front panel repeatedly to open and close the disc tray.

3 Press (Play).

The (Play) indicator on the display lights up and playback starts.

Note

- During audio file playback, the playback media indicator reflecting the file format lights up.

Notice

- Do not insert your hand or finger into the disc tray slot. Doing so might cause injury.

Note

- After you place a CD on the disc tray, the disc tray will close and playback will start if you perform one of the following operations:
 - Press (Play).
 - Press a numeric key that corresponds to a track number.
- You can configure the unit so that playback automatically starts when power to the unit is turned on or when you switch to Disc or USB mode (page 19). (Default: Automatic Playback On)

Use the following remote control keys to navigate the operation.

Available keys	Function
(Play)	The (Play) indicator on the display lights up and playback starts.
(Pause)	The (Pause) indicator on the display lights up and playback pauses. alternatively, press to resume playback.
(Stop)	Stops playback.
* (Search backward)*	Searches tracks backward.
* (Search forward)*	Searches tracks forward.
* (Skip backward)*	Skips back to the previous track. Skips back to the top of the current track if pressed during playback.
* (Skip forward)*	Skips to the next track.
Numeric keys	Enter a track number to directly select the corresponding track.
FOLDER , (Data CDs only)	Enable you to select a folder.

* The control buttons on the front panel function as follows:

(Skip backward/Search backward):

Skips back to the previous track. Skips back to the top of the current track if pressed during playback. It also searches tracks backward if you press and hold the button.

(Skip forward/Search forward):

Skips to the next track. It also searches tracks forward if you press and hold the button.

Playing music files stored on your USB flash drive

You can play music files (stored on your USB flash drive) on this unit. For information on the supported USB flash drives, please refer to "Supported file formats/discs/USB flash drives" (page 20).

1 Press CD/USB to switch to USB mode.

The playback media indicator (USB) on the display lights up, and the USB indicator on the front panel lights up orange.

2 Connect the USB flash drive to the USB jack.

When the unit is ready for playback, the USB indicator on the front panel lights up green.

This unit (front panel)

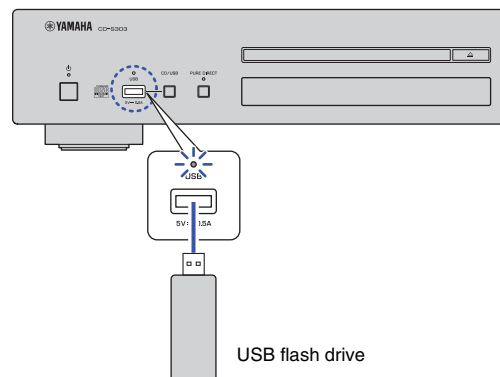

Notice

- Do not use USB extension cables.

3 Press ► (Play).

The ► (Play) indicator on the display lights up and playback starts.

Note

- During audio file playback, the playback media indicator reflecting the file format lights up.
- If compatible music files are stored on your USB flash drive, the unit will play them in chronological order based on date of creation.

Notice

- Do not remove the USB flash drive during playback, or while the information display on the front panel is indicating "USB READING." In this case, first press CD/USB to switch to Disc mode, make sure that the USB indicator turns off, and then remove the flash drive.

Use the following remote control keys to navigate the operation.

Available keys	Function
► (Play)	The ► (Play) indicator on the display lights up and playback starts.
▢▢ (Pause)	The ▢▢ (Pause) indicator on the display lights up and playback pauses. ► alternatively, press ▢▢ to resume playback.
■ (Stop)	Stops playback.
◀◀ (Search backward)*	Searches tracks backward.
▶▶ (Search forward)*	Searches tracks forward.
◀◀ (Skip backward)*	Skips back to the previous track. Skips back to the top of the current track if pressed during playback.
▶▶ (Skip forward)*	Skips to the next track.
FOLDER ▲, ▼	Enable you to select a folder.

* The control buttons on the front panel function as follows:

◀◀ / ◀◀ (Skip backward/Search backward):

Skips back to the previous track. Skips back to the top of the current track if pressed during playback. It also searches tracks backward if you press and hold the button.

▶▶ / ▶▶ (Skip forward/Search forward):

Skips to the next track. It also searches tracks forward if you press and hold the button.



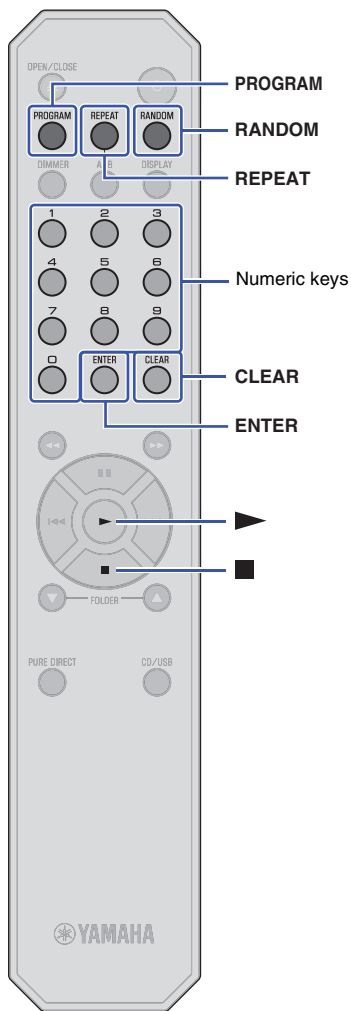

Advanced functions

You can configure playback mode and display settings using advanced functions.

Random-sequence playback

Press RANDOM to play tracks in random order. Pressing RANDOM repeatedly will change the Random-sequence playback setting as follows:

Indicator	Setting
RNDM	Plays all tracks in random order.
Off	Turns off Random-sequence playback.

Note

- Do one of the following to cancel Random-sequence playback:
 - Press **■** (Stop).
 - Open the disc tray.

Repeat playback

Press REPEAT to play tracks repeatedly. Pressing REPEAT repeatedly will change the Repeat playback setting as follows:

Indicator	Setting
REP	Plays one track repeatedly.
REP FOLDER (Data CDs and USB flash drives only)	Plays tracks in the current folder repeatedly.
REP ALL	Plays all tracks repeatedly.
Off	Turns off Repeat playback.

Note

- Do one of the following to cancel Repeat playback:
 - Press **■** (Stop).
 - Open the disc tray.

Playing tracks in the specified order (Program playback)

You can play audio CD tracks in the specified order.

1 Press PROGRAM while playback is stopped.



2 Use the numeric keys to enter the track number of a song you want to program.



3 Press ENTER.

Repeat steps 2 and 3 to program each track.

Press CLEAR to cancel each programmed track starting with the last track you programmed.

4 Press **▶** (Play).

The unit starts to play the tracks in the programmed order.

Note

- Program playback does not work with data CDs or USB flash drives.
- You can program up to 24 tracks.
- Do one of the following to clear all programmed tracks:
 - Press CLEAR while Program playback is stopped.
 - Turn off the power to the unit or set the unit in Standby mode.
 - Open the disc tray.

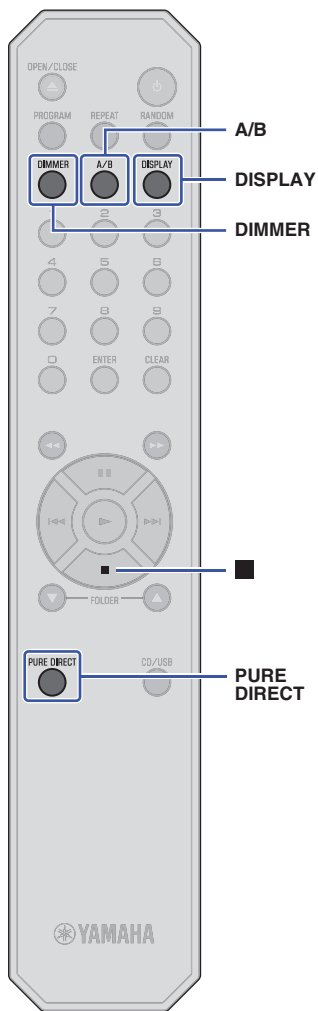

Playing a specified part repeatedly (A-B Repeat playback)

You can specify the start and end points of a track during audio CD playback to play the specified part repeatedly.

- 1 Play an audio CD.
- 2 Press A/B at the point you want to start Repeat playback.



- 3 Press A/B again at the point you want to end Repeat playback.

The unit starts Repeat playback.



Note

- Repeat playback does not work with data CDs or USB flash drives.
- You cannot specify a part to repeat across tracks.
- You cannot specify the A-B Repeat setting when the PURE DIRECT function is turned on.
- Do one of the following to cancel A-B Repeat playback:
 - Press A/B again.
 - Press ■ (Stop).
 - Open the disc tray.

Enjoying high-quality sound playback (PURE DIRECT)

If the PURE DIRECT function is turned on, digital audio will not be output. In this way, the PURE DIRECT function reduces noise that would affect sound quality, enabling you to enjoy playback of high-quality sound.

Pressing PURE DIRECT repeatedly will toggle between PURE DIRECT on and off.

Note

- To use the PURE DIRECT function, connect the ANALOG OUT jacks on the rear panel to the amplifier. The DIGITAL OUT jacks will not output any signals.
- When the PURE DIRECT function is turned on:
 - The PURE DIRECT indicator lights up.
 - The front panel display will be turned off while content is playing.
 - Only a minimum number of indicators and messages will appear while you are operating the unit.
 - This setting will be maintained after you turn off the power to the unit.

Switching information on the display

Pressing DISPLAY repeatedly during playback will switch the information on the display as follows:

Playback media	Information on the display
Audio CD	Elapsed time → Remaining time of the current track (TRACK REMAIN) → Total remaining time on the CD (TOTAL REMAIN) → Track name* → Artist name* → Album title* * If CD-text has been embedded
Data CD, USB flash drive	Elapsed time → Track name* → Artist name* → Album title* * If tags have been embedded

Note

- The information display indicates up to 64 characters (1-byte alphanumeric characters and several symbols).

Changing the display brightness

Press DIMMER repeatedly to switch between four stages of display brightness.

APPENDIX

Part names

Front panel

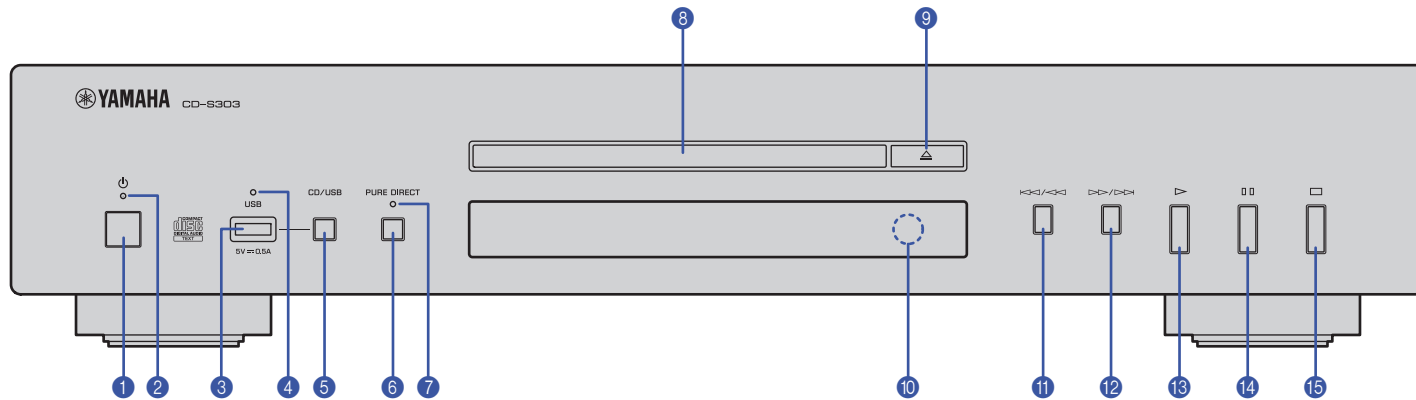

- ❶ ⏻ (Power) (page 11)
- ❷ Power indicator (page 11)
- ❸ USB jack (page 13)
- ❹ USB indicator (page 13)
- ❺ CD/USB (pages 12, 13)
- ❻ PURE DIRECT (page 15)
- ❼ PURE DIRECT indicator (page 15)
- ❽ Disc tray (page 12)
- ❾ \triangle (Open/Close) (page 12)

- ❿ Remote control sensor (page 9)
- ⓫ \lll / \lll (Skip backward/Search backward) (pages 12, 13)
- ⓬ \ggg / \ggg (Skip forward/Search forward) (pages 12, 13)
- ⓭ \triangleright (Play) (pages 12, 13, 14)
- ⓮ $\square \square$ (Pause) (pages 12, 13)
- ⓯ \square (Stop) (pages 12, 13, 14, 15)

Display

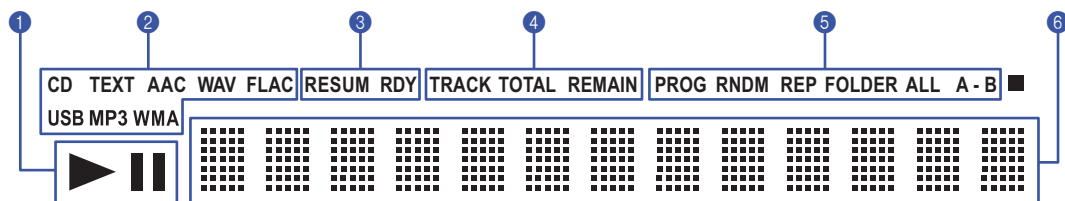

- 1 ▶ / || (Play/Pause) indicator (pages 12, 13)
- 2 Playback media indicator (pages 12, 13)
- 3 Advanced setting indicator (page 19)

- 4 Time indicator (page 15)
- 5 Playback mode indicator (pages 14, 15)
- 6 Information display (pages 14, 15, 19)

Rear panel

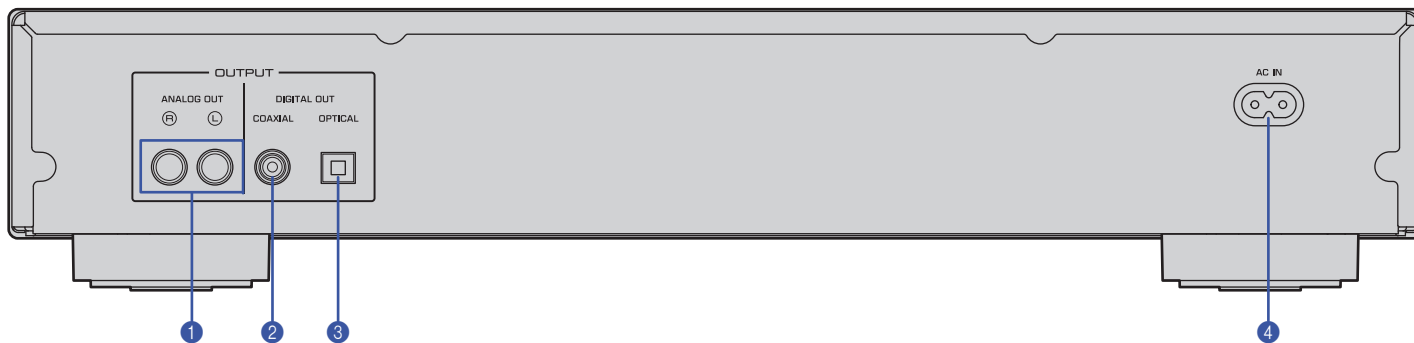

- 1 ANALOG OUT jacks (page 10)
- 2 DIGITAL OUT jack (COAXIAL) (page 10)
- 3 DIGITAL OUT jack (OPTICAL) (page 10)

- 4 AC IN connector (page 10)

Remote control

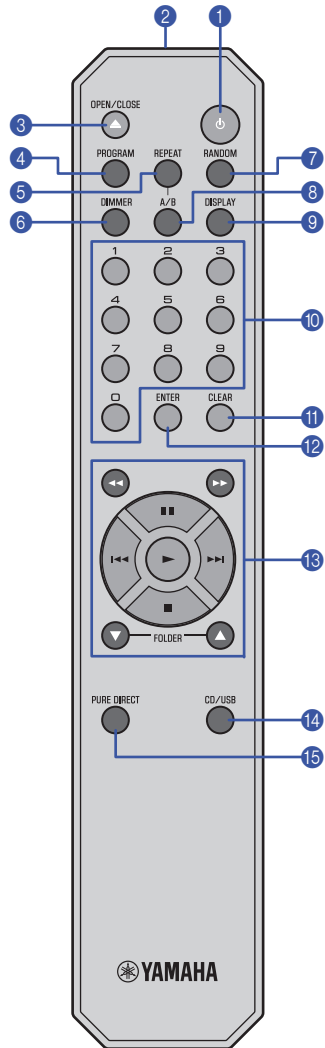

- 1 (Power) (page 11)
- 2 Remote control signal transmitter (page 9)
- 3 OPEN/CLOSE (page 12)
- 4 PROGRAM (page 14)
- 5 REPEAT (page 14)
- 6 DIMMER (page 15)
- 7 RANDOM (page 14)
- 8 A/B (page 15)
- 9 DISPLAY (page 15)
- 10 Numeric keys (pages 12, 14)
- 11 CLEAR (page 14)
- 12 ENTER (page 14)
- 13 (Search backward), (Search forward) (pages 12, 13)
- (Pause) (pages 12, 13)
- (Skip backward) (pages 12, 13)
- (Skip forward) (pages 12, 13)
- (Play) (pages 12, 13, 14)
- (Stop) (pages 12, 13, 14, 15)
- FOLDER , (pages 12, 13)
- 14 CD/USB (pages 12, 13)
- 15 PURE DIRECT (page 15)

Advanced settings

This section explains how to configure various advanced functions. You can configure most of these settings from the front panel. (Some settings require remote control operation.)

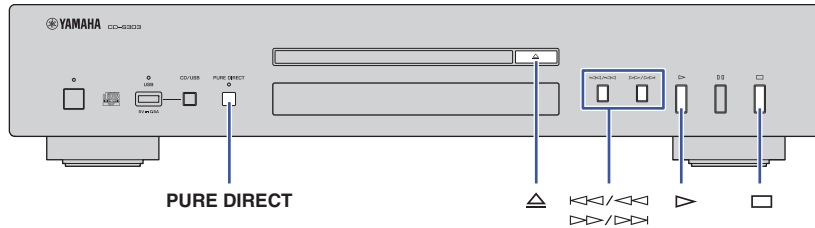

- 1 Place the unit in Standby mode (page 11).
- 2 Press and hold **PURE DIRECT**, **△ (Open/Close)**, and **▷ (Play)**, simultaneously for three seconds or longer.

The following indicator appears on the information display of the front panel, and the unit enters setting mode. You can set the Playback Mode Memory, Ready Mode, Automatic Playback, and Auto Power Standby functions in this order.



- 3 Press **◀◀/◀◀** or **▶▶/▶▶** to turn the function on or off.
- 4 Press **□ (Stop)**.

The setting is confirmed, and the next parameter is automatically selected. Repeat steps 3 and 4. When all settings are complete, the following indicator appears on the information display of the front panel, and the unit enters Standby mode.



Note

- If you press **▷ (Play)** during this process, the setting at that point will be confirmed, and the unit will enter Standby mode.

Playback Mode Memory (PLAY MEM)

With this function enabled, the unit retains the Repeat playback and Random-sequence playback settings even after the power to the unit is turned off. When the Playback Mode Memory function is turned on, the Advanced setting indicator (RESUM) on the display lights up.

Default: Off

Note

- If you turn on the power to the unit after enabling the Playback Mode Memory function, the unit will play the most recently-played track or file from the beginning.

Ready Mode (RDY MODE)

With this function enabled, the unit pauses each time the playback of a track has completed. You can start playback of the next track when you choose. When the Ready Mode function is enabled, the Advanced setting indicator (RDY) on the display lights up.

Default: Off

Automatic Playback (AUTO PLAY)

With this function enabled, the unit automatically starts playback when power to the unit is turned on or when you switch to Disc or USB mode.

Default: On

Auto Power Standby (AUTO STBY)

With this function enabled, the unit automatically enters Standby mode if you do not interact with it for 20 minutes after the playback has stopped.

Default: On

Supported file formats/discs/USB flash drives

Supported file formats

File	Sampling frequency (kHz)	Bit depth (bit)	Bitrate (kbps)	Number of channels
MP3	32/44.1/48	—	32-320	2
WMA	32/44.1/48	—	48-192	2
AAC	32/44.1/48	—	8-320	2
WAV *	32/44.1/48/64/88.2/96	16/24	—	2
FLAC	32/44.1/48/64/88.2/96	16/24	—	2

* Linear PCM format only.

Note

- Files on a data CD or USB flash drive will be played in chronological order based on date of creation.
- This unit supports ISO9660 format discs.
- If the unit is playing a VBR (variable bitrate) file, an accurate elapsed time might not be displayed.
- Digital Rights Management (DRM) encoded content cannot be played back.

	Data CD	USB flash drive
Number of folder hierarchies (including the root folder)	9	9
Number of folders	512	512
Number of files	65535	65535

Supported discs

Please use discs with the following logos.



Compact discs (audio CDs)



CD-R and CD-RW discs

- Discs with one of the following descriptions:

FOR CONSUMER

FOR CONSUMER USE

FOR MUSIC USE ONLY



- For CD-R or CD-RW discs, the unit plays only the finalized discs.

Note

- This unit might not play some CD-R/CD-RW discs or discs that were improperly recorded.



CD-TEXT discs



These discs contain embedded text information, such as album titles, song names, and artist names. This information (alphanumeric characters and some symbols only) along with the elapsed time will be displayed.

Notice

- Do not use odd-shaped discs or discs with tape or a decal attached. Otherwise, malfunction of the unit may occur.
- This unit might not play some CD-RW discs or discs that were improperly recorded.
- To play back an 8-cm CD, place it in the inner recessed area of the disc tray. Do not put a normal (12-cm) CD on top of an 8-cm CD.

□ Handling a disc

- Handle a disc carefully so as not to scratch the recorded surface. Do not bend a disc.
- If there are any fingerprints or dust on the recorded surface, use a soft cloth to wipe the surface straight from the center toward the perimeter.
- Never use a vinyl record cleaner, anti-static agent, or other chemical to wipe a disc.
- Use a soft-tip pen to write only on the label side.
- Do not leave a disc under the direct sunlight or in a location that is exposed to high temperature or humidity for a long period of time.
- Do not use a commercially-available lens cleaner. Otherwise, a malfunction may occur.

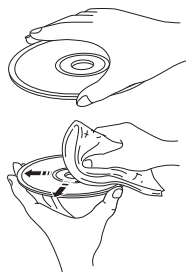

□ Supported USB flash drives

Before you use this unit to play music files stored on a USB flash drive, make sure that the following requirements are satisfied:

- The USB flash drive complies with mass storage class requirements.
- Data has been recorded using the FAT16 or FAT32 file system.

Notice

- Some USB flash drives may not operate properly.
- USB flash drives with encryption cannot be used.
- Yamaha and its dealers are not responsible for the loss of any data stored on a USB flash drive that is connected to this unit. We recommend that you keep backup data in case of loss of data.
- Yamaha will not guarantee the operation or power supply to any USB flash drives.

Specifications

The specifications of this unit are as follows.

Output jacks

- Analog audio x 1 (RCA Unbalanced)
- Digital audio
COAXIAL x 1, OPTICAL x 1

Other jacks

- USB x 1 (USB2.0)

Audio section

- Output Level (1 kHz, 0 dB, Fs 44.1 kHz) 2.0 ± 0.3 V
- S/N Ratio (IHF-A Network) (1 kHz, 0 dB, Fs 44.1 kHz) 105 dB or higher
- Dynamic Range (1 kHz, 0 dB, Fs 44.1 kHz) 96 dB or higher
- Harmonic Distortion (1 kHz, 0 dB, Fs 44.1 kHz) 0.003% or lower
- Frequency Response
Audio CD 2 Hz – 20 kHz
Data CD/USB Fs 48 kHz 2 Hz – 22 kHz
Fs 96 kHz 2 Hz – 44 kHz, –3 dB

Laser section

- Laser Type AlGaAs
- Wavelength 790 nm
- Laser Output Max. 1.04 mW

General

- Power Supply
U.S.A. and Canada models AC 120 V, 60 Hz
Australia model AC 240 V, 50 Hz
Europe and U.K. models AC 230 V, 50 Hz
Asia and General models AC 110-240 V, 50/60 Hz
China model AC 220 V, 50 Hz
- Power Consumption 11 W
- Standby Power Consumption
Power Standby (Standby mode) 0.2 W
Power Off 0.2 W
- Dimensions (W × H × D) 435 × 87 × 260 mm
- Weight 3.5 kg

* The contents of this manual apply to the latest specifications as of the publishing date. To obtain the latest manual, access the Yamaha website then download the manual file.

Troubleshooting

Refer to the table below if the unit fails to function properly. If your problem is not listed below, or if the symptoms persist after you follow the instructions below, turn off the power to the unit by pressing  (Power) on the front panel, disconnect the power cord, and contact your nearest authorized Yamaha dealer or service center.

Problem	Cause	Solution	Page
Pressing the power switch does not turn the power on.	The power cord may not be properly plugged in.	Connect the power cord firmly to the AC outlet.	10
The disc tray does not close completely.	A foreign object is inside the disc tray enclosure.	Check the disc tray and remove any foreign object.	—
Unable to play the inserted disc.	The disc is scratched.	Change the disc.	—
	The lens inside the unit has condensation.	Turn on the power to the unit, wait 20 – 30 minutes, and then try to play the disc again.	—
	The disc is set upside down.	Be sure to place the disc with its label side up.	—
	The disc is dirty or scratched.	Wipe off the dirt from the disc surface, or use an unscratched disc.	21
	You tried to play files in a format that is not supported by the unit.	Be sure to use a disc that contains files in a format that is supported by the unit.	20
	You tried to play a disc that is not supported by the unit.	Be sure to use a disc that is supported by the unit.	20, 21
	The unit is in USB mode.	Press CD/USB to switch to Disc mode.	12, 16, 18
Playback does not start immediately or from the correct point.	The disc is dirty or scratched.	Wipe off the dirt from the disc surface, or use an unscratched disc.	21
Unable to play a music file stored on the USB flash drive.	The USB flash drive may not be properly connected to the unit.	Connect the USB flash drive properly.	13
	You tried to play files in a format that is not supported by the unit.	Be sure to use a USB flash drive that contains files in a format that is supported by the unit.	20
	The unit is in Disc mode.	Press CD/USB to switch to USB mode.	13, 16, 18
No sound	The unit is not connected to the amplifier properly.	Check the connection to the amplifier.	10
Audio is not output from the device connected to the DIGITAL OUT jacks.	The PURE DIRECT function is turned on.	Turn the PURE DIRECT function off.	15
The sound skips.	The unit is affected by vibration or impact.	Change the location of the unit.	—
	The disc is dirty or scratched.	Wipe off the dirt from the disc surface, or use an unscratched disc.	21

Problem	Cause	Solution	Page
Buzzing or hum noise is heard.	The RCA stereo cable is not connected firmly.	Connect the RCA stereo cable firmly. If the symptom does not improve, check to see whether the cable itself is defective.	10
Noise in the tuner	The unit is located close to the tuner.	Relocate the unit farther away from the tuner, or turn off the power to the unit.	—
The disc tray is making noise.	The disc is deformed.	Use a non-deformed disc.	—
No indication on the display	The PURE DIRECT function is turned on	Turn the PURE DIRECT function off.	15
No folder name or file name appears on the information display.	Characters other than one-byte alphanumeric are used for the folder or file name.	Use one-byte alphanumeric characters for the folder and file names.	15
The remote control does not work or function properly.	The batteries are weak.	Replace all batteries.	9
	Wrong distance or angle.	Use the remote control within the operative range.	9
	Direct sunlight or lighting (from an inverter type of fluorescent lamp, etc.) is striking the remote control sensor of this unit.	Reposition the orientation of the lighting or the unit.	—

PRÉCAUTIONS D'USAGE

Lisez attentivement ces consignes avant l'utilisation du produit.

Assurez-vous de suivre les instructions

Lisez attentivement et observez les précautions suivantes pour éviter les blessures corporelles et les dommages de biens personnels.

Après avoir lu ce document dans son intégralité, rangez-le dans un lieu accessible en permanence à tout utilisateur du produit.

- Pour tout travail d'inspection ou de réparation, adressez-vous à un des centres de service clientèle suivants.
 - Le point de vente où vous avez acheté le produit
 - Un revendeur Yamaha
- Ce produit est conçu pour une utilisation dans un cadre domestique conventionnel. Ne l'utilisez pas dans tout cadre ou pour toute activité requérant une haute fiabilité pour la gestion des gestes essentiels à la vie ou des biens de grande valeur.
- Notez que Yamaha décline toute responsabilité pour toute perte résultant d'une utilisation incorrecte ou d'une modification non agréée du produit.



AVERTISSEMENT

Ces consignes de sécurité attirent votre attention sur des risques de décès ou de blessures graves pour l'utilisateur ou des tiers.

En cas d'anomalie

- Si vous remarquez une des anomalies suivantes, coupez immédiatement l'alimentation.
 - Le cordon d'alimentation ou sa fiche est endommagé.
 - Le produit émet une odeur ou un bruit anormal, ou de la fumée.
 - Un objet ou de l'eau a pénétré à l'intérieur du produit.
 - Des fissures ou d'autres dommages sont visibles sur le produit.
 - Une brusque perte de son est survenue durant l'utilisation du produit.Suivez les étapes ci-dessous pour couper l'alimentation.
 - Mettez le produit hors tension.
 - Débranchez la fiche du cordon d'alimentation de la prise secteur.Continuer à utiliser le produit avec de telles anomalies peut causer un incendie, un choc électrique ou un endommagement du produit. Faites immédiatement inspecter ou réparer le produit.

Alimentation

- N'endommagez pas le cordon d'alimentation.
 - Ne placez pas le cordon d'alimentation à proximité de sources de chaleur telles que des appareils de chauffage.
 - Ne pliez pas le cordon d'alimentation avec une force excessive et ne le modifiez pas.
 - N'endommagez pas le cordon d'alimentation.
 - Ne posez pas d'objets lourds sur le cordon d'alimentation.
 - N'agrafez pas le cordon d'alimentation.L'utilisation d'un cordon d'alimentation effiloché dont les fils sont à nus peut causer un incendie, un choc électrique ou un endommagement du produit.
- Pendant un orage et en présence d'éclairs, ne touchez pas ce produit, ni son cordon et sa fiche d'alimentation.
Sinon, vous risquez un choc électrique.
- Utilisez la tension spécifiée pour ce produit.
L'utilisation d'une tension incorrecte peut provoquer un incendie, une électrocution ou endommager le produit.
- Utilisez exclusivement l'accessoire ci-dessous pour alimenter l'appareil :
 - Le cordon d'alimentation fourni
Sinon, vous risquez un incendie, des brûlures ou un endommagement du produit.
- N'utilisez pas l'accessoire fourni suivant avec tout autre dispositif.
 - le cordon d'alimentation
Sinon, vous risquez un incendie, des brûlures ou un endommagement du produit.

- Vérifiez régulièrement l'état de la fiche du cordon d'alimentation et dépoussiérez-la en prenant soin de retirer toutes les impuretés qui pourraient s'y accumuler.
Sinon, vous risquez un incendie ou un choc électrique.
- Veillez à insérer à fond la fiche du cordon d'alimentation dans la prise secteur.
Sinon, cela pourrait causer un court-circuit provoquant un choc électrique, un incendie ou un endommagement du produit.
- Insérez la fiche du cordon d'alimentation dans une prise secteur visible et facilement accessible.
En cas de problème ou de dysfonctionnement, vous devez être en mesure de débrancher immédiatement la fiche d'alimentation de la prise secteur. Même lorsque l'interrupteur d'alimentation est en position désactivée, l'appareil demeure connecté à la source d'électricité tant que le cordon d'alimentation reste branché à la prise secteur.
- Si vous ne comptez pas utiliser le produit pendant une période prolongée, débranchez la fiche de son cordon d'alimentation de la prise secteur.
Sinon, vous risquez un incendie ou un endommagement du produit.

Démontage interdit

- Ne modifiez et ne démontez pas ce produit.
Sinon, cela pourrait causer un incendie, un choc électrique, des blessures ou un endommagement du produit.

Avertissement relatif aux liquides

- N'utilisez pas ce produit dans un environnement humide, comme dans une salle de bain ou un endroit exposé à la pluie en extérieur.
- Ne posez pas de récipients (tels que des vases ou des flacons de médicaments) contenant des liquides sur ce produit.

La pénétration de tout liquide dans le produit pourrait causer un incendie, un choc électrique ou un endommagement du produit.

- Ne branchez jamais la fiche du cordon d'alimentation à la prise secteur et ne l'en débranchez jamais avec les mains mouillées.
Ne manipulez pas ce produit avec les mains mouillées.
Sinon, cela pourrait causer un choc électrique ou un endommagement du produit.

Avertissement sur les risques d'incendie

- Ne manipulez pas de source de flammes nues à proximité de ce produit.
Sinon, cela pourrait causer un incendie.

Perte de vision

- Ne regardez jamais directement le faisceau laser.
Si le faisceau laser entre en contact avec vos yeux, vous risquez une perte de vision.

Manipulation

- Veillez à ne pas faire tomber le produit ni à le soumettre à des chocs importants.
Sinon, cela pourrait causer un incendie, un choc électrique ou un endommagement du produit.

Piles

- N'avalez jamais des piles.
- Gardez les piles hors de portée des enfants.
Sinon, ils risquent de les avaler accidentellement.
Le liquide fuyant des piles peut causer une perte de la vue ou une inflammation des yeux. Si le compartiment des piles de ce produit n'est pas parfaitement hermétique, cessez d'utiliser le produit et gardez-le hors de portée des enfants.
En cas d'ingestion accidentelle d'une pile, consultez immédiatement un médecin.
L'ingestion d'une pile peut causer de graves brûlures chimiques ou la fonte des tissus organiques dans les deux heures suivant l'ingestion, et peut provoquer le décès.
- Ne jetez pas des piles dans un feu ouvert.
- N'exposez pas les piles à une source de chaleur excessive, comme les rayons directs du soleil ou un feu ouvert.
Sinon, elles pourraient exploser et causer un incendie ou des blessures.
- Ne touchez pas le liquide fuyant d'une pile.
Sinon, cela pourrait causer une perte de la vue ou des brûlures chimiques. Si vous touchez du liquide fuyant d'une pile, rincez-le immédiatement à l'eau et consultez un médecin.
- N'utilisez pas de piles autres que celles du type spécifié.
- N'utilisez pas à la fois des piles neuves avec des piles usagées.
- N'utilisez pas simultanément des piles de types différents.
- N'insérez pas les piles dans le sens contraire aux indications de polarité.
- Ne percez ni démolissez jamais les piles.
- Ne chargez pas des piles sèches non rechargeables.

Sinon, les piles pourraient exploser ou du liquide pourrait en fuir, causant un incendie, des brûlures, une perte de la vue ou un endommagement du produit. Si vous touchez du liquide fuyant d'une pile, rincez-le immédiatement à l'eau et consultez un médecin.

- Ne transportez pas les piles dans une poche ni un sac et ne les rangez pas avec tout objet métallique.

Sinon, cela risquerait de causer un court-circuit dans les piles susceptible d'entraîner une explosion ou une fuite de liquide, provoquant un incendie, une perte de la vue ou des blessures.

- Si vous ne comptez pas utiliser le produit pendant une période prolongée, ou si les piles sont complètement déchargées, retirez-les de la télécommande.

Sinon, du liquide risque de fuir des piles, posant un risque de perte de la vue, de lésions inflammatoires ou d'endommagement du produit.

- Avant de ranger ou de mettre au rebut des piles, isolez leurs bornes en les couvrant de bande adhésive.

Si les bornes d'une pile entrent en contact avec d'autres piles ou des objets métalliques, cela pourrait causer une explosion ou une fuite de liquide des piles pouvant entraîner un incendie, des brûlures, une perte de la vue ou des lésions inflammatoires.



ATTENTION

Ces consignes de sécurité attirent votre attention sur des risques de blessures pour l'utilisateur ou des tiers.

Alimentation

- Si la fiche du cordon d'alimentation insérée dans une prise de courant a du jeu, n'utilisez pas cette prise.
Sinon, cela pourrait causer un incendie, un choc électrique ou des brûlures.
- Veillez à toujours saisir la fiche du cordon d'alimentation même, et non le cordon, pour la retirer du produit ou de la prise secteur.
Sinon, cela pourrait endommager le cordon d'alimentation, causant un incendie ou un choc électrique.

Installation

- Ne placez pas ce produit sur une surface instable ou soumise à des vibrations.
Sinon, le produit risquerait de tomber et d'être endommagé ou de causer des blessures.
- Veillez à ne pas bloquer la dissipation thermique du produit lors de son installation.
 - Ne couvrez pas le produit d'un morceau de tissu ni d'une nappe.
 - N'installez pas le produit sur une moquette ou un tapis.
 - Veillez à ce que la surface supérieure du produit soit orientée vers le haut. Ne posez pas le produit sur son flanc ni à l'envers.
 - N'utilisez pas le produit dans un lieu clos et mal aéré.

Une ventilation insuffisante peut causer une surchauffe à l'intérieur du produit susceptible d'entraîner un endommagement et un incendie ou un dysfonctionnement.

Veillez à conserver un espace libre suffisant autour du produit : au moins 2,5 cm à la surface, 2,5 cm sur les côtés et 2,5 cm à l'arrière.

- Durant un tremblement de terre, tenez-vous à l'écart du produit.
Sinon, le produit risquerait de tomber et d'être endommagé, causant des blessures.
- Avant de déplacer ce produit, veillez à désactiver l'interrupteur d'alimentation et à débrancher tous les câbles connectés.
Sinon, quelqu'un risque de se prendre le pied ou la main dans les câbles, causant la chute et l'endommagement du produit ou des blessures.

Raccordements

- Si vous comptez brancher des appareils externes, lisez d'abord le mode d'emploi de chaque appareil concerné et branchez chaque appareil en suivant les instructions fournies.
Si vous ne suivez pas ces instructions à la lettre, cela pourrait causer des blessures ou un endommagement du produit.

Perte auditives

- Ne vous exposez pas de façon prolongée à un niveau sonore élevé. Si vous constatez tout problème auditif, consultez un médecin.
- Avant de brancher ce produit à tout autre appareil, mettez tous les autres appareils hors tension.

Sinon, cela pourrait causer une perte auditive, un choc électrique ou un endommagement du produit.

- Quand vous mettez votre système audio sous tension, veillez à toujours mettre l'amplificateur de puissance sous tension EN DERNIER. Quand vous mettez votre système audio hors tension, veillez à toujours mettre l'amplificateur de puissance hors tension EN PREMIER. Sinon, cela pourrait causer une perte auditive ou un endommagement du produit.

Entretien

- Avant de nettoyer le produit, veillez à débrancher la fiche de son cordon d'alimentation de la prise secteur. Sinon, vous risquez un choc électrique.

Manipulation

- N'insérez jamais les mains ni les doigts dans tout interstice ou ouverture de ce produit. Sinon, cela pourrait causer des blessures.
- Ne laissez jamais des corps étrangers tels que des petites pièces métalliques ou du papier pénétrer à l'intérieur du produit par ses ouvertures. Sinon, cela pourrait causer un incendie, un choc électrique ou un endommagement du produit.
- N'appliquez pas de force excessive sur le produit comme décrit ci-dessous.
 - Reposer le poids de votre corps sur ce produit
 - Poser des objets lourds sur ce produit
 - Placer ce produit en empilement
 - Appliquer une force démesurée aux boutons, commutateurs ou connecteurs d'E/S

Sinon, cela pourrait causer des blessures ou un endommagement du produit.

- Ne tirez jamais sur des câbles connectés. Sinon, le produit risquerait de tomber et d'être endommagé ou de causer des blessures.

Précautions d'emploi

AVIS

Suivez les consignes ci-dessous pour éviter un dysfonctionnement et un endommagement du produit ainsi que la perte de données.

Alimentation

- Si vous ne comptez pas utiliser ce produit pendant une période prolongée, débranchez la fiche de son cordon d'alimentation de la prise secteur. Même quand le produit a été mis hors tension avec son commutateur [⏻] (alimentation) en face avant, une faible quantité de courant continue de l'alimenter.

Installation

- Selon l'environnement d'utilisation du produit, il se pourrait qu'un téléphone, une radio ou un téléviseur génère du bruit. Dans ce cas, changez l'emplacement ou l'orientation du produit, ou modifiez son environnement d'utilisation.
- N'installez pas ce produit dans des endroits exposés à :
 - La lumière directe du soleil
 - Des températures extrêmement basses ou élevées
 - Une quantité excessive de poussière

Sinon, cela pourrait causer un dysfonctionnement ou un endommagement du produit.

- N'installez pas ce produit dans un lieu où des changements abrupts et marqués de la température ambiante peuvent entraîner la formation de condensation. L'utilisation de ce produit en présence de condensation peut endommager le produit. Si vous suspectez la présence de condensation sur ou à l'intérieur de ce produit, laissez-le reposer plusieurs heures sans le mettre sous tension. Une fois que la condensation a complètement disparu, vous pouvez à nouveau utiliser le produit.

Manipulation

- Ne placez aucun produit en vinyle, en plastique ou en caoutchouc sur ce produit. Sinon, cela risquerait de décolorer ou détériorer son panneau.

Entretien

- Nettoyez ce produit à l'aide d'un chiffon doux et sec. N'utilisez pas de la benzène, du diluant, du détergent ni des chiffons de lavage chimique pour nettoyer la surface du produit. Sinon, cela risquerait de décolorer ou détériorer sa surface.

Informations importantes

NOTE

Cette section décrit des précautions à observer durant l'utilisation, des restrictions de fonctionnalité et des informations complémentaires utiles.

Mise au rebut ou transfert

- Avant de transférer la propriété de ce produit, veuillez à inclure ce document et les accessoires fournis avec le produit.
- Suivez les règlements en vigueur dans votre région pour mettre au rebut ce produit et ses accessoires.
- Suivez les règlements en vigueur dans votre région pour la mise au rebut des piles usagées.



AVERTISSEMENT

L'utilisation de commandes et l'emploi de réglages ou de méthodes autres que ceux décrits ci-dessous, peuvent entraîner une exposition à un rayonnement dangereux.

Informations concernant la collecte et le traitement des piles usagées et des déchets d'équipements électriques et électroniques



Les symboles sur les produits, l'emballage et/ou les documents joints signifient que les produits électriques ou électroniques usagés ainsi que les piles usagées ne doivent pas être mélangés avec les déchets domestiques habituels.

Pour un traitement, une récupération et un recyclage appropriés des déchets d'équipements électriques et électroniques et des piles usagées, veuillez les déposer aux points de collecte prévus à cet effet, conformément à la réglementation nationale.



En vous débarrassant correctement des déchets d'équipements électriques et électroniques et des piles usagées, vous contribuerez à la sauvegarde de précieuses ressources et à la prévention de potentiels effets négatifs sur la santé humaine qui pourraient advenir lors d'un traitement inapproprié des déchets.

Pour plus d'informations à propos de la collecte et du recyclage des déchets d'équipements électriques et électroniques et des piles usagées, veuillez contacter votre municipalité, votre service de traitement des déchets ou le point de vente où vous avez acheté les produits.



Pour les professionnels dans l'Union européenne :

Si vous souhaitez vous débarrasser des déchets d'équipements électriques et électroniques, veuillez contacter votre vendeur ou fournisseur pour plus d'informations.

Cd

Informations sur la mise au rebut dans d'autres pays en dehors de l'Union européenne :

Ces symboles sont seulement valables dans l'Union européenne. Si vous souhaitez vous débarrasser de déchets d'équipements électriques et électroniques ou de piles usagées, veuillez contacter les autorités locales ou votre fournisseur et demander la méthode de traitement appropriée.

Note pour le symbole « pile » (deux exemples de symbole ci-dessous) :

Ce symbole peut être utilisé en combinaison avec un symbole chimique. Dans ce cas, il respecte les exigences établies par la directive européenne relative aux piles pour le produit chimique en question.

(weee_battery_eu_fr_02)

Sommaire

AVANT D'UTILISER L'APPAREIL 30

Fonctionnalités30

À propos de ce manuel30

Accessoires31

PRÉPARATION 32

Connexion à un amplificateur32

Raccordement du cordon d'alimentation32

Mise sous tension33

LECTURE AUDIO 34

Lecture de CD audio34

Lecture de fichiers musicaux stockés sur une clé USB35

Fonctions avancées36

Lecture en ordre aléatoire..... 36

Lecture répétée..... 36

Lecture des plages selon un ordre défini (lecture programmée) 36

Lecture répétée d'un passage spécifique (lecture répétée A-B) 37

Lecture en son de haute qualité (PURE DIRECT) 37

Changement des informations affichées sur l'écran 37

Réglage de luminosité de l'écran 37

ANNEXE 38

Noms des éléments38

Panneau avant 38

Écran..... 39

Panneau arrière 39

Télécommande 40

Réglages avancés41

Mémorisation du mode de lecture (PLAY MEM)..... 41

Mode paré à lire (RDY MODE) 41

Lecture automatique (AUTO PLAY)..... 41

Mise en veille automatique (AUTO STBY) 41

Formats de fichiers/disques/clés USB compatibles.....42

Caractéristiques techniques43

Résolution des problèmes44

AVANT D'UTILISER L'APPAREIL

Fonctionnalités

- Sortie numérique optique
- Sortie numérique coaxiale
- Lecture de disques CD-R et CD-RW prise en charge
- Lecture de fichiers sauvegardés sur clé USB ou CD de données (MP3/WMA/AAC/WAV/FLAC)
- Lecture en ordre aléatoire (page 36)
- Lecture répétée (page 36)
- Lecture programmée (uniquement pour CD audio) (page 36)
- Lecture répétée A-B (uniquement pour CD audio) (page 37)
- Fonction PURE DIRECT (page 37)
- Paramètres d'écran configurables (éléments affichés/luminosité) (page 37)
- Alimentation/veille commandées à distance
- Mémorisation du mode de lecture (page 41)
- Mode paré à lire (page 41)
- Lecture automatique (page 41)
- Mise en veille automatique (page 41)

À propos de ce manuel

- Ce manuel décrit les opérations exécutées principalement avec la télécommande fournie.
- Toutes les illustrations figurant dans ce mode d'emploi servent à clarifier les instructions d'utilisation.
- Dans ce mode d'emploi, un « CD audio » désigne un CD de musique et un « CD de données » un CD contenant des données MP3/WMA/AAC/WAV/FLAC.
- Les spécifications techniques et l'aspect du produit peuvent être modifiés sans préavis.



- **AVERTISSEMENT** alerte sur un risque de décès ou de blessures graves.



- **ATTENTION** alerte sur un risque de blessures corporelles.
- **Avis** fournit des consignes à respecter pour éviter un dysfonctionnement et un endommagement du produit.
- **Note** fournit des informations utiles supplémentaires.

Accessoires

- Télécommande
- Cordon d'alimentation
- Câble stéréo RCA/Cinch
- Piles (AA, R6, UM-3) (x2)
- Mode d'emploi (ce manuel)

Mise en place des piles dans la télécommande

Insérez les piles dans le sens correct.

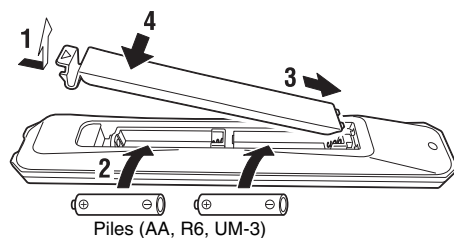

Portée de la télécommande

Pointez la télécommande vers le capteur de télécommande de l'appareil, en l'utilisant dans sa zone de portée décrite sur l'illustration de droite.

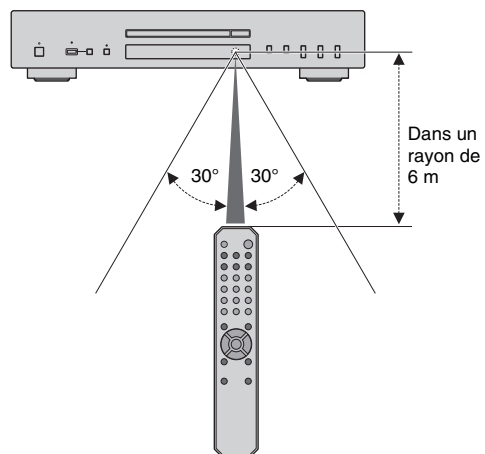

PRÉPARATION

Connexion à un amplificateur



ATTENTION

- Ne branchez le cordon d'alimentation ni de cet appareil ni d'aucun autre dispositif au secteur avant que toutes les connexions audio ne soient terminées.

Raccordement du cordon d'alimentation

Quand toutes les connexions sont effectuées, branchez le cordon d'alimentation fourni à la prise AC IN de l'appareil et l'autre extrémité du cordon à une prise de courant de tension appropriée.

Cet appareil (arrière)

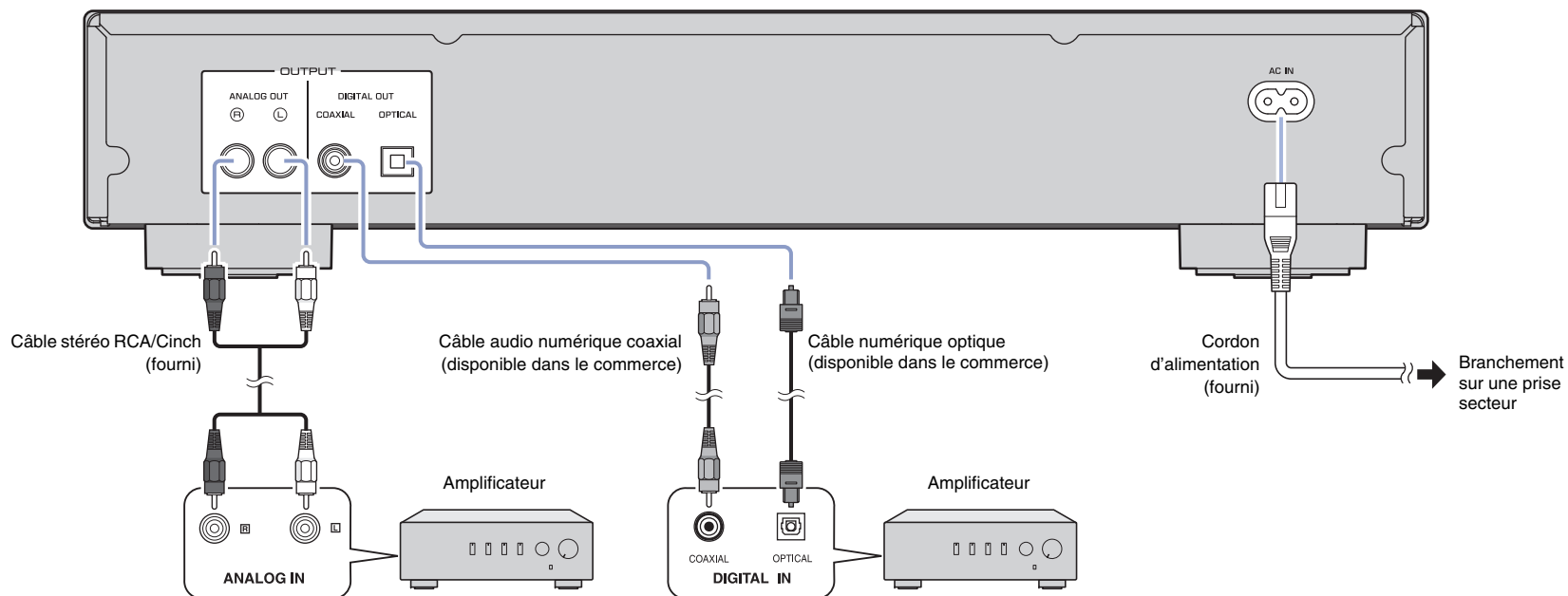

Mise sous tension

Pour mettre l'appareil sous tension, appuyez sur le bouton  (alimentation) du panneau avant.

Témoin d'alimentation

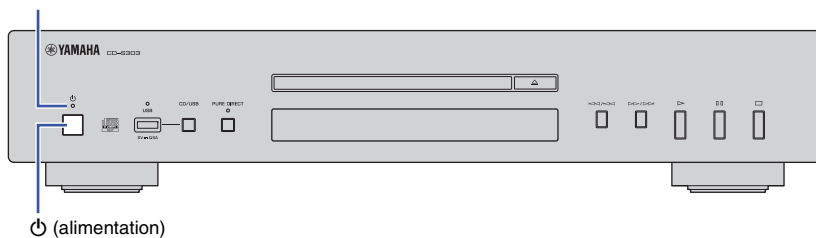

Note

- Si vous appuyez sur la touche  (alimentation) de la télécommande quand l'appareil est sous tension, il passe en veille.
- Le témoin d'alimentation de l'appareil fournit les indications suivantes :
 - Fortement éclairé : alimentation activée
 - Faiblement éclairé : mode veille
 - Éteint : hors tension
- La fonction de mise en veille automatique de cet appareil permet de réduire sa consommation électrique (page 41).
(Réglage par défaut: mise en veille automatique activée)

LECTURE AUDIO

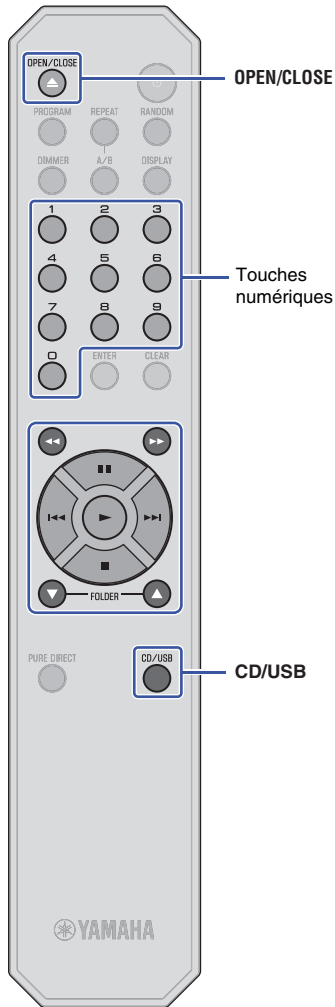

Lecture de CD audio

Cet appareil permet de lire des CD de données et des CD audio. Pour des informations sur les types de CD pouvant être lus avec cet appareil, voyez la section «Formats de fichiers/disques/clés USB compatibles» (page 42).

1 Appuyez sur la touche CD/USB pour activer le mode de disque.

Le témoin du support de lecture (CD) s'allume sur l'écran.

2 Insérez un CD dans le tiroir de disque.

La touche OPEN/CLOSE permet d'ouvrir et de fermer alternativement le tiroir de disque.

Note

- Le bouton (ouverture/fermeture) du panneau avant permet aussi d'ouvrir et de fermer alternativement le tiroir de disque.

3 Appuyez sur la touche (lecture).

Le témoin de lecture () s'allume sur l'écran et la lecture démarre.

Note

- Durant la lecture d'un fichier audio, le témoin du support de lecture correspondant au format de ce fichier s'allume sur l'écran.

Avis

- N'insérez pas la main ni les doigts dans la fente du tiroir de disque. Sinon, cela pourrait causer des blessures.

Note

- Après le chargement d'un CD dans le tiroir de disque, le tiroir se referme et la lecture démarre si vous effectuez une des opérations suivantes :
 - Vous appuyez sur la touche (lecture).
 - Vous appuyez sur une touche numérique correspondant au numéro d'une page.
- Vous pouvez configurer l'appareil de sorte que la lecture démarre automatiquement quand vous le mettez sous tension ou quand vous passez en mode de disque ou en mode USB (page 41). (Réglage par défaut: lecture automatique activée)

Utilisez les touches suivantes de la télécommande pour contrôler les fonctions.

Touches disponibles	Fonction
(lecture)	Le témoin de lecture () s'allume sur l'écran et la lecture démarre.
(pause)	Le témoin de pause () s'allume sur l'écran et la lecture s'interrompt. Appuyez sur (ou à nouveau sur) pour relancer la lecture.
(arrêt)	Arrête la lecture.
(recherche arrière)*	Effectue une recherche arrière dans le morceau.
(recherche avant)*	Effectue une recherche avant dans le morceau.
(saut arrière)*	Retourne au début du morceau précédent. Retourne au début du morceau courant quand cette touche est enfoncée pendant la lecture.
(saut avant)*	Saute au début du morceau suivant.
Touches numériques	Pour sélectionner une page, appuyez simplement sur la touche numérique correspondante.
FOLDER , (uniquement pour les CD de données)	Permettent de sélectionner un dossier.

* Les boutons de commande du panneau avant opèrent les fonctions suivantes :

/ (saut arrière/recherche arrière) :

Retourne au début du morceau précédent. Retourne au début du morceau courant quand cette touche est enfoncée pendant la lecture. Permet aussi d'effectuer une recherche arrière quand la touche est maintenue enfoncée pendant la lecture.

/ (saut avant/recherche avant) :

Saute au début du morceau suivant. Permet aussi d'effectuer une recherche avant quand la touche est maintenue enfoncée pendant la lecture.

Lecture de fichiers musicaux stockés sur une clé USB

Cet appareil permet de lire des fichiers musicaux (stockés sur une clé USB). Pour des informations sur les clés USB prises en charge, voyez la section «Formats de fichiers/disques/clés USB compatibles» (page 42).

1 Appuyez sur la touche CD/USB pour activer le mode USB.

Le témoin du support de lecture (USB) s'allume sur l'écran et le témoin USB en face avant s'allume en orange.

2 Branchez la clé USB à la prise USB.

Quand l'appareil est prêt pour la lecture, son témoin USB en face avant s'allume en vert.

Cet appareil (panneau avant)

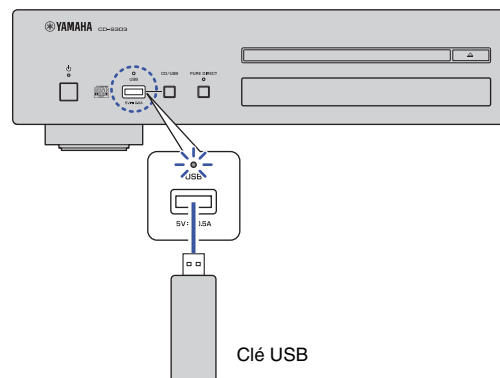

Avis

- N'utilisez pas de rallonge USB.

3 Appuyez sur la touche ► (lecture).

Le témoin de lecture (►) s'allume sur l'écran et la lecture démarre.

Note

- Durant la lecture d'un fichier audio, le témoin du support de lecture correspondant au format de ce fichier s'allume sur l'écran.
- L'appareil permet de lire des fichiers musicaux compatibles contenus sur une clé USB dans l'ordre chronologique, sur base de leur date de création.

Avis

- Ne retirez jamais la clé USB pendant la lecture ou quand « USB READING » est affiché sur l'écran. Dans ce cas, appuyez d'abord sur la touche CD/USB pour activer le mode de disque et vérifiez que le témoin USB est éteint avant de retirer la clé USB.

Utilisez les touches suivantes de la télécommande pour contrôler les fonctions.

Touches disponibles	Fonction
► (lecture)	Le témoin de lecture (►) s'allume sur l'écran et la lecture démarre.
▬▬ (pause)	Le témoin de pause (▬▬) s'allume sur l'écran et la lecture s'interrompt. Appuyez sur ► (ou à nouveau sur ▬▬) pour relancer la lecture.
■ (arrêt)	Arrête la lecture.
◀◀ (recherche arrière)*	Effectue une recherche arrière dans le morceau.
▶▶ (recherche avant)*	Effectue une recherche avant dans le morceau.
◀◀ (saut arrière)*	Retourne au début du morceau précédent. Retourne au début du morceau courant quand cette touche est enfoncée pendant la lecture.
▶▶ (saut avant)*	Saute au début du morceau suivant.
FOLDER ▲, ▼	Permettent de sélectionner un dossier.

* Les boutons de commande du panneau avant opèrent les fonctions suivantes :

◀◀/◀◀ (saut arrière/recherche arrière) :

Retourne au début du morceau précédent. Retourne au début du morceau courant quand cette touche est enfoncée pendant la lecture. Permet aussi d'effectuer une recherche arrière quand la touche est maintenue enfoncée pendant la lecture.

▶▶/▶▶ (saut avant/recherche avant) :

Saute au début du morceau suivant. Permet aussi d'effectuer une recherche avant quand la touche est maintenue enfoncée pendant la lecture.



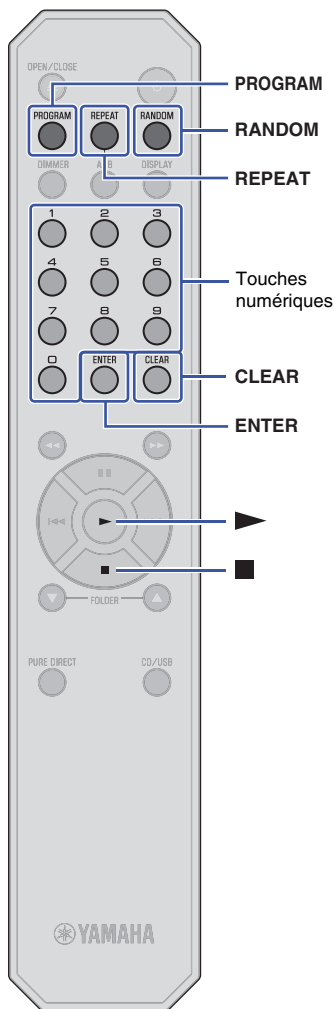

Fonctions avancées

Vous pouvez configurer le mode de lecture et les paramètres d'affichage à l'aide des fonctions avancées.

Lecture en ordre aléatoire

Appuyez sur la touche RANDOM pour lire les plages dans un ordre aléatoire. Chaque pression sur la touche RANDOM change le réglage de lecture aléatoire comme suit :

Témoin	Réglage
RNDM	Lit toutes les plages dans un ordre aléatoire.
Off	La lecture en ordre aléatoire est désactivée.

Note

- Suivez une des méthodes ci-dessous pour annuler la lecture en ordre aléatoire :
 - Appuyez sur la touche ■ (arrêt).
 - Ouvrez le tiroir de disque.

Lecture répétée

Appuyez sur la touche REPEAT pour lire les plages de manière répétée. Chaque pression sur la touche REPEAT change le réglage de lecture répétée comme suit :

Témoin	Réglage
REP	Lit une plage de manière répétée.
REP FOLDER (uniquement pour les CD de données et les clés USB)	Lit les plages du dossier actuel de manière répétée.
REP ALL	Lit toutes les plages de manière répétée.
Off	La lecture répétée est désactivée.

Note

- Suivez une des méthodes ci-dessous pour annuler la lecture répétée :
 - Appuyez sur la touche ■ (arrêt).
 - Ouvrez le tiroir de disque.

Lecture des plages selon un ordre défini (lecture programmée)

Vous pouvez lire les plages d'un CD selon un ordre défini.

- 1 Appuyez sur la touche PROGRAM quand la lecture est arrêtée.



- 2 Saisissez le numéro d'une plage à programmer avec les touches numériques.



- 3 Appuyez sur ENTER.

Répétez les étapes 2 et 3 pour programmer toutes les plages voulues.

La touche CLEAR supprime chaque plage programmée, en commençant par la dernière plage programmée.

- 4 Appuyez sur la touche ► (lecture).

L'appareil démarre la lecture des plages selon l'ordre programmé.

Note

- La lecture programmée n'est pas disponible pour les CD de données ni les clés USB.
- Vous pouvez programmer jusqu'à 24 plages.
- Suivez une des méthodes ci-dessous pour supprimer toutes les plages programmées :
 - Appuyez sur la touche CLEAR quand la lecture est arrêtée.
 - Mettez l'appareil hors tension ou mettez-le en mode veille.
 - Ouvrez le tiroir de disque.

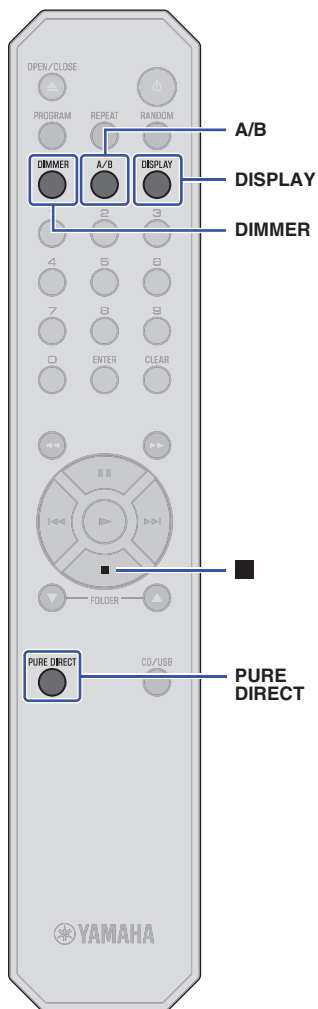

Lecture répétée d'un passage spécifique (lecture répétée A-B)

Vous pouvez définir le point de départ et de fin d'un passage sur une plage de CD audio de sorte à lire ce passage de manière répétée.

- 1 Lisez un CD audio.
- 2 Appuyez sur la touche A/B au point de départ voulu pour le passage répété.



- 3 Appuyez à nouveau sur la touche A/B au point de fin voulu pour le passage répété.

L'appareil démarre la lecture répétée.



Note

- La lecture répétée n'est pas disponible pour les CD de données ni les clés USB.
- La lecture répétée ne permet pas de définir un passage chevauchant plusieurs plages.
- La lecture répétée A-B n'est pas disponible quand la fonction PURE DIRECT est activée.
- Suivez une des méthodes ci-dessous pour annuler la lecture répétée A-B :
 - Appuyez à nouveau sur la touche A/B.
 - Appuyez sur la touche ■ (arrêt).
 - Ouvrez le tiroir de disque.

Lecture en son de haute qualité (PURE DIRECT)

Quand la fonction PURE DIRECT est active, le signal numérique est désactivé. La fonction PURE DIRECT réduit ainsi le bruit affectant la qualité sonore et rehausse votre plaisir d'écoute avec un son de haute qualité.

Chaque pression sur la touche PURE DIRECT active et désactive alternativement la fonction PURE DIRECT.

Note

- Pour exploiter la fonction PURE DIRECT, branchez les prises de sortie ANALOG OUT du panneau arrière à l'amplificateur. Les prises DIGITAL OUT ne produisent aucun signal.
- Quand la fonction PURE DIRECT est active :
 - Le témoin PURE DIRECT s'allume.
 - L'écran est éteint pendant la lecture de contenu.
 - Il affiche un nombre minimum de témoins et messages durant l'utilisation de l'appareil.
 - Le réglage de cette fonction est mémorisé à la mise hors tension de l'appareil.

Changement des informations affichées sur l'écran

Chaque pression sur la touche DISPLAY durant la lecture permet de changer comme suit les informations affichées sur l'écran :

Support de lecture	Informations affichées sur l'écran
CD audio	Durée écoulée → Durée résiduelle du morceau courant (TRACK REMAIN) → Durée résiduelle du CD (TOTAL REMAIN) → Nom du morceau* → Nom de l'artiste* → Titre de l'album* * Si le disque contient des données CD-texte
CD de données, clé USB	Durée écoulée → Nom du morceau* → Nom de l'artiste* → Titre de l'album* * À condition que le support intègre ces marqueurs

Note

- L'écran peut afficher jusqu'à 64 caractères (caractères alphanumériques d'un octet et divers symboles).

Réglage de luminosité de l'écran

La touche DIMMER permet de régler la luminosité de l'écran sur quatre niveaux différents.

ANNEXE

Noms des éléments

Panneau avant

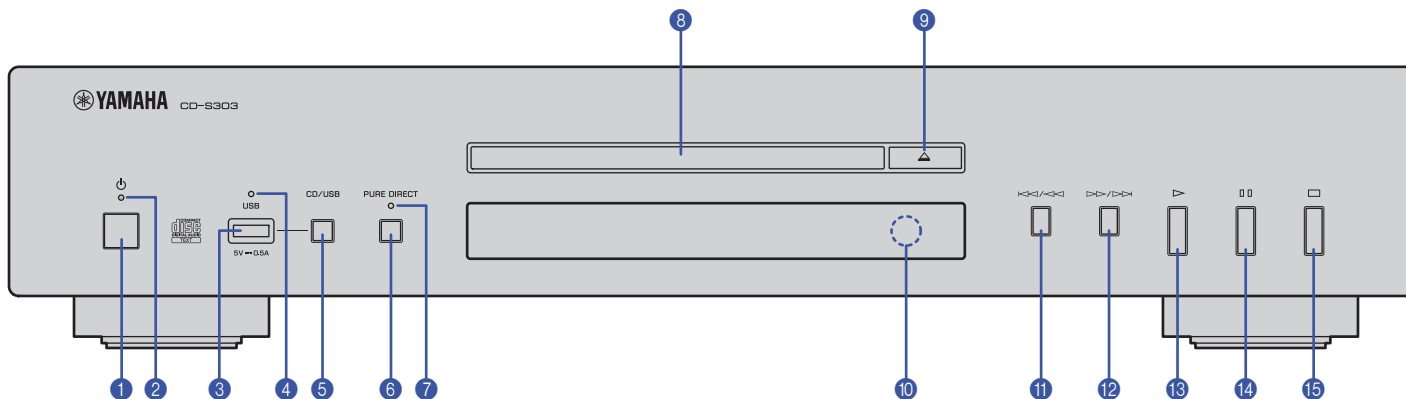

- ❶ ⏻ (alimentation) (page 33)
- ❷ 🔦 (Témoin d'alimentation) (page 33)
- ❸ USB (Prise USB) (page 35)
- ❹ 🔦 (Témoin USB) (page 35)
- ❺ CD/USB (pages 34, 35)
- ❻ PURE DIRECT (page 37)
- ❼ 🔦 (Témoin PURE DIRECT) (page 37)
- ❽ 📀 (Tiroir de disque) (page 34)
- ❾ 📀 (ouverture/fermeture) (page 34)

- ❿ 📡 (Capteur de télécommande) (page 31)
- ⓫ ⏮/⏪ (saut arrière/recherche arrière) (pages 34, 35)
- ⓬ ⏩/⏭ (saut avant/recherche avant) (pages 34, 35)
- ⓭ ▶ (lecture) (pages 34, 35, 36)
- ⓮ ⏸ (pause) (pages 34, 35)
- ⓯ ⏹ (arrêt) (pages 34, 35, 36, 37)

Écran

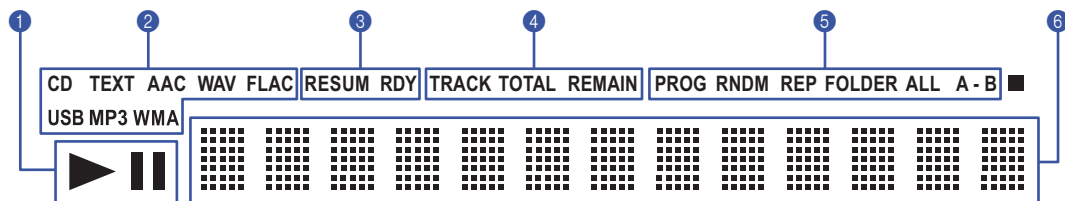

- ❶ Témoin ▶ / || (lecture/pause) (pages 34, 35)
- ❷ Témoin de support de lecture (pages 34, 35)
- ❸ Témoin des réglages avancés (page 41)

- ❹ Affichage de durée (Page 37)
- ❺ Témoin du mode de lecture (pages 36, 37)
- ❻ Affichage d'informations (pages 36, 37, 41)

Panneau arrière

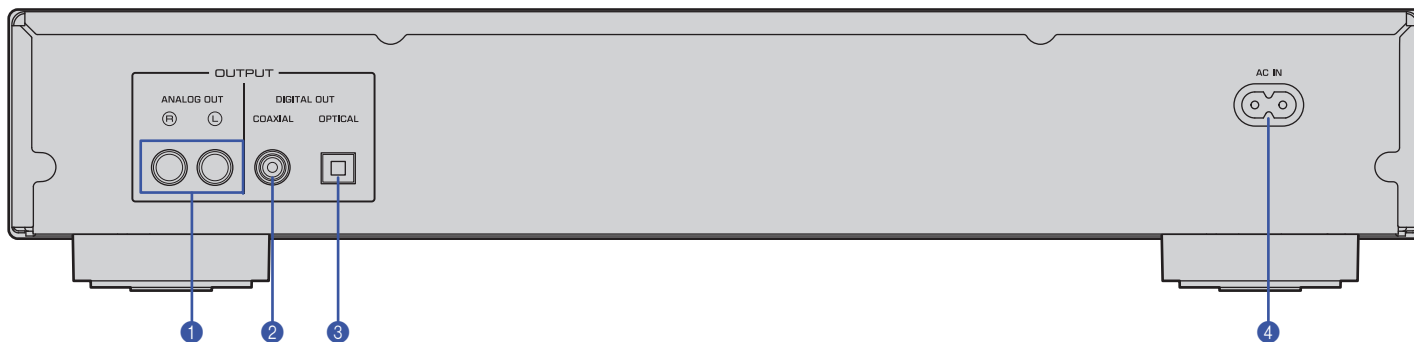

- ❶ Prises ANALOG OUT (page 32)
- ❷ Prise DIGITAL OUT (COAXIAL) (page 32)
- ❸ Prise DIGITAL OUT (OPTICAL) (page 32)

- ❹ Prise AC IN (page 32)

Télécommande

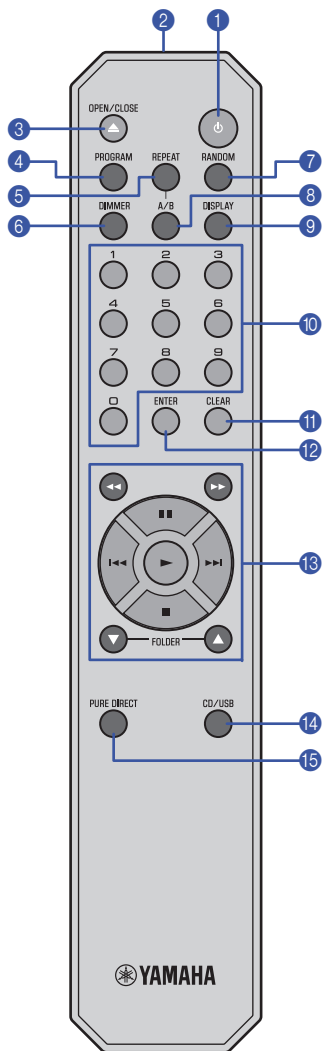

- 1 (alimentation) (page 33)
- 2 Émetteur de signal de télécommande (page 31)
- 3 OPEN/CLOSE (page 34)
- 4 PROGRAM (page 36)
- 5 REPEAT (page 36)
- 6 DIMMER (page 37)
- 7 RANDOM (page 36)
- 8 A/B (page 37)
- 9 DISPLAY (page 37)
- 10 Touches numériques (pages 34, 36)
- 11 CLEAR (page 36)
- 12 ENTER (page 36)
- 13 (recherche arrière), (recherche avant) (pages 34, 35)
 - (pause) (pages 34, 35)
 - (saut arrière) (pages 34, 35)
 - (saut avant) (pages 34, 35)
 - (lecture) (pages 34, 35, 36)
 - (arrêt) (pages 34, 35, 36, 37)
 - FOLDER , (pages 34, 35)
- 14 CD/USB (pages 34, 35)
- 15 PURE DIRECT (page 37)

Réglages avancés

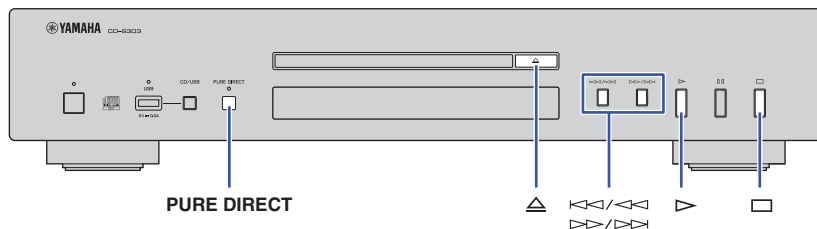

Cette section décrit la configuration des diverses fonctions avancées. Vous pouvez changer la majorité de ces paramètres depuis la face avant. (Certains paramètres ne sont accessibles que via la télécommande.)



- 1 Activez le mode veille de l'appareil (page 33).
- 2 Maintenez simultanément les touches PURE DIRECT,  (ouverture/fermeture) et  (lecture), enfoncées pendant au moins trois secondes.

Le témoin suivant apparaît sur l'affichage d'informations en face avant, puis l'appareil passe en mode de réglage. Ce mode permet de régler dans cet ordre les fonctions suivantes : mémorisation du mode de lecture, mode paré à lire, lecture automatique et mise en veille automatique.



- 3 Appuyez sur la touche  ou  pour activer ou couper la fonction.
- 4 Appuyez sur la touche  (arrêt).

Le réglage est confirmé et le paramètre suivant est automatiquement sélectionné. Répétez les étapes 3 et 4. Quand tous les réglages sont terminés, le témoin suivant apparaît sur l'affichage d'informations en face avant, puis l'appareil passe en veille.



Note

- Si vous appuyez sur la touche  (lecture) au cours de cette procédure, le réglage est confirmé et l'appareil passe en veille.

Mémorisation du mode de lecture (PLAY MEM)

Quand cette fonction est active, l'appareil mémorise et conserve les réglages de lecture répétée et de lecture aléatoire après sa mise hors tension. Quand la mémorisation du mode de lecture est activée, le témoin des réglages avancés (RESUM) s'allume sur l'écran.

Réglage par défaut : Désactivé

Note

- Quand la fonction de mémorisation du mode de lecture est activée et que vous mettez l'appareil sous tension, il lit la dernière plage ou le dernier fichier lu depuis le début.

Mode paré à lire (RDY MODE)

Quand cette fonction est active, l'appareil interrompt momentanément la lecture à la fin de chaque plage. La lecture de la plage suivante démarre lorsque vous la choisissez. Quand le mode paré à lire est activé, le témoin des réglages avancés (RDY) s'allume sur l'écran.

Réglage par défaut : Désactivé

Lecture automatique (AUTO PLAY)

Quand cette fonction est active, la lecture démarre automatiquement quand vous mettez l'appareil sous tension ou quand vous passez en mode de disque ou mode USB.

Réglage par défaut : Activé

Mise en veille automatique (AUTO STBY)

Quand cette fonction est active, l'appareil passe automatiquement en veille lorsque 20 minutes s'écoulent sans aucune activité après l'arrêt de la lecture.

Réglage par défaut : Activé

Formats de fichiers/disques/clés USB compatibles

☐ Formats de fichiers compatibles

Fichier	Fréquence d'échantillonnage (kHz)	Résolution de bit (bit)	Débit binaire (kbps)	Nombre de canaux
MP3	32/44.1/48	—	32-320	2
WMA	32/44.1/48	—	48-192	2
AAC	32/44.1/48	—	8-320	2
WAV *	32/44.1/48/64/88.2/96	16/24	—	2
FLAC	32/44.1/48/64/88.2/96	16/24	—	2

* Format PCM linéaire uniquement.

Note

- Les fichiers contenus sur un CD de données ou une clé USB sont lus dans l'ordre chronologique, selon leur date de création.
- Cet appareil prend en charge les disques au format ISO9660.
- Lorsque l'appareil lit un fichier VBR (Variable Bit Rate), la durée écoulée pourrait ne pas être affichée avec précision.
- Les contenus Digital Rights Management (DRM) encodés ne peuvent pas être lus.

	CD de données	Clé USB
Nombre de hiérarchies de dossiers (y compris le répertoire racine)	9	9
Nombre de dossiers	512	512
Nombre de fichiers	65535	65535

☐ Disques pris en charge

Utilisez des disques affichant un des logos suivants.



Disques compacts (CD audio)



Disques CD-R et CD-RW

- Utilisez des disques comportant une des mentions suivantes :
FOR CONSUMER
FOR CONSUMER USE
FOR MUSIC USE ONLY
- L'appareil lit uniquement des disques CD-R et CD-RW finalisés.



Note

- Il se pourrait que l'appareil ne puisse pas lire certains disques CD-R/CD-RW ou des disques incorrectement enregistrés.



Disques contenant des données CD-texte

Ces disques contiennent des données de texte, comme par exemple les titres d'albums, noms de morceaux et noms d'artistes. Ces informations (uniquement des caractères alphanumériques ainsi que certains symboles) s'affichent en même temps que la durée écoulée.

Avis

- N'utilisez pas des disques de forme irrégulière ni de disques sur lesquels de la bande adhésive ou des vignettes sont collées. Sinon cela pourrait entraîner un dysfonctionnement de l'appareil.
- Il se pourrait que l'appareil ne puisse pas lire certains disques CD-RW ou des disques incorrectement enregistrés.
- Pour lire un CD de 8 cm, posez-le dans le creux au centre du tiroir de disque. Ne posez jamais un CD conventionnel (de 12 cm) sur un CD de 8 cm.

Manipulation des disques

- Manipulez les disques avec soin, de sorte à ne pas rayer leur surface enregistrée. Ne pliez jamais les disques.

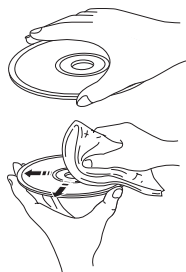

- En présence de traces de doigts ou de poussière sur la surface enregistrée, frottez le disque depuis son centre vers son bord extérieur avec un chiffon doux.
- N'utilisez jamais de produit nettoyant pour disques vinyles, d'agent antistatique ni d'autres produits chimiques pour nettoyer un disque.
- Écrivez exclusivement sur le côté étiquette du disque, avec un feutre à pointe douce.
- Ne laissez jamais un disque à la lumière directe du soleil ni dans un endroit soumis à des températures ou une humidité élevées de manière prolongée.
- N'utilisez pas de nettoyant pour lentille disponible dans le commerce. Sinon cela pourrait causer un dysfonctionnement.

Clés USB prises en charge

Avant d'utiliser cet appareil pour lire des fichiers musicaux stockés sur une clé USB, vérifiez que les conditions suivantes sont respectées :

- La clé USB est conforme aux normes des périphériques de stockage de masse.
- Les données ont été enregistrées via le système de fichiers FAT16 ou FAT32.

Avis

- Il se pourrait que certaines clés USB ne fonctionnent pas correctement.
- Les clés USB avec cryptage ne peuvent pas être utilisés.
- Yamaha et ses revendeurs déclinent toute responsabilité pour toute perte de données sauvegardées sur une clé USB raccordée à cet appareil. Nous vous recommandons de faire régulièrement des copies de sauvegarde pour vous protéger contre la perte de données.
- Yamaha ne garantit ni le fonctionnement ni l'alimentation de toute clé USB.

Caractéristiques techniques

Voici les caractéristiques techniques de cet appareil.

Prises de sortie

- Audio analogique x 1 (RCA/Cinch asymétrique)
- Audio numérique
COAXIAL x 1, OPTICAL x 1

Autres prises

- USB x 1 (USB2.0)

Section audio

- Niveau de sortie (1 kHz, 0 dB, Fs 44,1 kHz)..... 2,0 ±0,3 V
- Rapport S/B (réseau IHF-A) (1 kHz, 0 dB, Fs 44,1 kHz)..... 105 dB ou plus
- Plage dynamique (1 kHz, 0 dB, Fs 44,1 kHz)..... 96 dB ou plus
- Distorsion harmonique (1 kHz, 0 dB, Fs 44,1 kHz)..... 0,003% ou moins
- Réponse en fréquence
CD audio..... 2 Hz – 20 kHz
CD de données/USB Fs 48 kHz..... 2 Hz – 22 kHz
Fs 96 kHz..... 2 Hz – 44 kHz, –3 dB

Section laser

- Type de laser AlGaAs
- Longueur d'onde 790 nm
- Puissance du laser 1,04 mW max.

Généralités

- Tension d'alimentation
Modèles pour les États-Unis et le Canada CA 120 V, 60 Hz
Modèle pour l'Australie CA 240 V, 50 Hz
Modèles pour l'Europe et le Royaume-Uni CA 230 V, 50 Hz
Modèle pour l'Asie et modèle général CA 110–240 V, 50/60 Hz
Modèle pour la Chine CA 220 V, 50 Hz
- Consommation..... 11 W
- Consommation en veille
Standby (mode veille)..... 0,2 W
Hors tension..... 0,2 W
- Dimensions (L x H x P) 435 x 87 x 260 mm
- Poids 3,5 kg

* Le contenu de ce mode d'emploi s'applique aux dernières caractéristiques techniques connues à la date de publication du manuel. Pour obtenir la version la plus récente du manuel, accédez au site Web de Yamaha puis téléchargez le fichier du manuel concerné.

Résolution des problèmes

Reportez-vous au tableau suivant si l'appareil ne fonctionne pas correctement. Si l'anomalie constatée ne figure pas ci-dessous, ou si la correction suggérée reste sans effet, mettez l'appareil hors tension en appuyant sur  (alimentation) en face avant, débranchez le cordon d'alimentation et prenez contact avec un revendeur ou un centre SAV Yamaha agréé.

Anomalies	Causes possibles	Solution	Page
Impossible de mettre l'appareil sous tension en appuyant sur son interrupteur d'alimentation.	Le cordon d'alimentation est peut-être mal raccordé.	Branchez fermement le cordon d'alimentation à une prise secteur.	32
Le tiroir de disque ne se referme pas complètement.	Un corps étranger se trouve à l'intérieur du tiroir de disque.	Vérifiez le tiroir de disque et retirez-en tout corps étranger.	—
Impossible de lire le disque chargé.	Le disque est rayé.	Utilisez un autre disque.	—
	De la condensation s'est formée sur la lentille à l'intérieur de l'appareil.	Mettez l'appareil sous tension et attendez 20 à 30 minutes avant d'essayer à nouveau de lire le disque.	—
	Le disque a été inséré à l'envers.	Insérez le disque avec son étiquette orientée vers le haut.	—
	Le disque est sale ou rayé.	Éliminez la saleté de la surface du disque ou choisissez un disque intact.	43
	Vous tentez de lire un fichier dont le format n'est pas pris en charge par l'appareil.	Veillez à utiliser un disque contenant des fichiers de format compatible avec l'appareil.	42
	Vous tentez de lire un disque dont le format n'est pas pris en charge par l'appareil.	Veillez à utiliser un disque de format compatible avec l'appareil.	42, 43
	L'appareil se trouve en mode USB.	Appuyez sur la touche CD/USB pour activer le mode de disque.	34, 38, 40
La lecture ne commence pas directement ou ne commence pas à l'emplacement correct.	Le disque est sale ou rayé.	Éliminez la saleté de la surface du disque ou choisissez un disque intact.	43
Impossible de lire un fichier musical stocké sur votre clé USB.	La clé USB n'est peut-être pas correctement raccordée à l'appareil.	Raccordez correctement la clé USB.	35
	Vous tentez de lire un fichier dont le format n'est pas pris en charge par l'appareil.	Veillez à utiliser une clé USB contenant des fichiers de format compatible avec l'appareil.	42
	L'appareil se trouve en mode de disque.	Appuyez sur la touche CD/USB pour activer le mode USB.	35, 38, 40
Aucun son	La connexion de l'appareil à l'amplificateur est incorrecte.	Vérifiez la connexion à l'amplificateur.	32
L'appareil branché aux prises DIGITAL OUT ne produit aucun son.	La fonction PURE DIRECT est active.	Désactivez la fonction PURE DIRECT.	37

Anomalies	Causes possibles	Solution	Page
La lecture est saccadée.	Des vibrations ou des coups affectent la lecture.	Changez l'emplacement de l'appareil.	—
	Le disque est sale ou rayé.	Éliminez la saleté de la surface du disque ou choisissez un disque intact.	43
L'appareil produit un ronflement ou un bourdonnement.	Le câble RCA/Cinch stéréo est mal raccordé.	Raccordez fermement le câble RCA/Cinch stéréo. Si cela ne résout pas le problème, assurez-vous que le câble n'est pas lui-même endommagé.	32
Votre syntoniseur génère du bruit.	L'appareil est proche du syntoniseur.	Mettez l'appareil hors tension ou éloignez-le du syntoniseur.	—
Le fonctionnement du tiroir de disque est bruyant.	Le disque est déformé.	Utilisez un disque sans la moindre déformation.	—
L'écran n'affiche aucune information.	La fonction PURE DIRECT est active.	Désactivez la fonction PURE DIRECT.	37
Aucun nom de dossier ni nom de fichier n'apparaît sur l'affichage d'information.	Le nom du dossier ou du fichier contient des caractères autres que le format alphanumérique d'un octet.	Utilisez exclusivement des caractères alphanumériques d'un octet pour les noms de dossier et de fichier.	37
La télécommande ne fonctionne pas correctement.	Les piles sont déchargées.	Remplacez toutes les piles.	31
	Distance ou angle incorrect.	Utilisez la télécommande dans sa zone de portée.	31
	Les rayons directs du soleil ou un éclairage direct (provenant d'une lampe fluorescente à changement de fréquence, etc.) frappent le capteur de télécommande de l'appareil.	Changez la position de l'éclairage ou de l'appareil.	—

VORSICHTSMAßNAHMEN

Lesen Sie zunächst vorliegende
Vorsichtsmaßnahmen sorgfältig durch.

Befolgen Sie unbedingt die Anweisungen!

Lesen und beachten Sie die folgenden
Vorsichtsmaßnahmen sorgfältig, um Verletzungen
und Sachschäden zu vermeiden.

Bewahren Sie vorliegendes Dokument nach
gründlicher Lektüre an einem Ort auf, an dem
sämtliche Benutzer des Geräts jederzeit darauf
zugreifen können.

- Wenden Sie sich zwecks Prüfung oder
Reparatur an folgende Kundendienststelle:
 - Geschäft, in dem Sie das Gerät erworben
haben
 - Yamaha-Händler
- Dieses Gerät ist für allgemeinen
Hausgebrauch bestimmt. Verwenden Sie es
nicht in Bereichen oder Tätigkeiten, die im
Zusammenhang mit Menschenleben oder
wertvollen Vermögenswerten ein hohes Maß
an Zuverlässigkeit erfordern.
- Yamaha kann keine Haftung für Verluste
übernehmen, die durch unsachgemäße
Verwendung oder unbefugte Umrüstung des
Geräts entstehen.



WARNUNG

Diese Vorsichtsmaßnahmen warnen vor
tödlichen oder schweren Verletzungen des
Benutzers oder anderer Personen.

Bei Auffälligkeiten

- Tritt eine der folgenden Unregelmäßigkeiten
auf, schalten Sie das Gerät sofort aus.
 - Das Netzkabel bzw. der Netzstecker ist
beschädigt.
 - Das Gerät erzeugt ungewöhnliche Gerüche,
Geräusche oder Rauch.
 - Ein Gegenstand oder Wasser ist in das Gerät
eingedrungen.
 - Das Gerät weist Risse oder andere Schäden
auf.
 - Beim Einsatz des Geräts fällt der Ton aus.Schalten Sie das Gerät wie folgt aus:
 - Schalten Sie das Gerät aus.
 - Ziehen Sie den Netzkabelstecker aus der
Steckdose.Wird das Gerät in diesem Zustand weiter
eingesetzt, könnte ein Brand, elektrischer
Schlag oder Beschädigung des Geräts
erfolgen. Fordern Sie unverzüglich eine Prüfung
oder Reparatur an.

Stromversorgung

- Beschädigen Sie das Netzkabel nicht.
 - Halten Sie das Netzkabel fern von
Wärmequellen wie Heizgeräten.
 - Verbiegen oder modifizieren Sie das
Netzkabel nicht.
 - Beschädigen Sie das Netzkabel nicht.
 - Stellen Sie keine schweren Gegenstände auf
das Netzkabel.
 - Heften Sie das Netzkabel nicht an.Wird das Netzkabel mit frei liegenden Drähten
eingesetzt, kann ein Brand, elektrischer Schlag
oder Beschädigung des Geräts erfolgen.
- Berühren Sie dieses Gerät, den Netzstecker
oder das Netzkabel bei Blitzschlag oder
Gewitter nicht.
Andernfalls könnte ein elektrischer Schlag
erfolgen.
- Verwenden Sie die für dieses Produkt
spezifizierte Netzspannung.
Verwendung einer falschen Netzspannung
kann einen Brand, einen elektrischen Schlag
oder eine Beschädigung des Produkts zur
Folge haben.
- Verwenden Sie für die Stromversorgung
ausschließlich folgendes Zubehör:
 - zugehöriges NetzkabelAndernfalls könnte ein Brand, Verbrennungen
oder eine Beschädigung des Geräts verursacht
werden.

- Setzen Sie folgendes zugehörige Zubehör nicht mit anderen Geräten ein.
- Netzkabel
Andernfalls könnte ein Brand, Verbrennungen oder eine Beschädigung des Geräts verursacht werden.
- Prüfen Sie regelmäßig den Zustand des Netzsteckers und entfernen Sie jeglichen Schmutz oder Staub, der sich darauf angesammelt hat.
Andernfalls könnte ein Brand oder ein elektrischer Schlag erfolgen.
- Der Netzstecker muss vollständig in die Steckdose gesteckt werden.
Andernfalls kann ein elektrischer Schlag, ein Brand oder eine Beschädigung des Geräts aufgrund eines Kurzschlusses erfolgen.
- Stecken Sie den Netzstecker in eine sichtbare und leicht zugängliche Steckdose.
Sollten Probleme oder eine Störung auftreten, sollten Sie den Netzstecker bequem und umgehend von der Netzsteckdose abziehen können. Auch ausgeschaltet, ist das Gerät nicht komplett von der Stromversorgung getrennt, solange das Netzkabel noch in der Steckdose steckt.
- Wird das Gerät voraussichtlich längere Zeit nicht benutzt, sollten Sie den Netzstecker von der Netzsteckdose abziehen.
Andernfalls könnte eine Brand oder eine Beschädigung des Geräts erfolgen.

Nicht zerlegen

- Dieses Gerät nicht umrüsten oder zerlegen.
Andernfalls könnte eine Brand, ein elektrischer Schlag, eine Verletzung oder eine Beschädigung des Geräts erfolgen.

Gefahr durch Wasser

- Benutzen Sie dieses Gerät nicht unter feuchten oder nassen Bedingungen, z.B. in einem Badezimmer oder draußen im Regen.
- Stellen Sie keine Behälter (wie Vasen oder Medizinflaschen), die Flüssigkeiten enthalten, auf dieses Gerät ab.
Falls Flüssigkeit in das Gerät gelangt, kann ein Brand, ein elektrischer Schlag oder eine Beschädigung des Geräts erfolgen.
- Den Netzstecker mit nassen Händen weder in die Steckdose stecken noch von der Steckdose abziehen. Berühren Sie dieses Gerät niemals mit feuchten Händen.
Andernfalls könnte eine ein elektrischer Schlag oder eine Beschädigung des Geräts erfolgen.

Brandschutz

- Halten sie offene Flammen von diesem Gerät fern.
Andernfalls kann eine Brand verursacht werden.

Sehverlust

- Blicken Sie nicht in den Laserstrahl.
Fällt der Laserstrahl auf Ihre Augen ein, kann Sehverlust verursacht werden.

Handhabung

- Schützen Sie dieses Gerät vor Stürzen und starken Stößen.
Andernfalls könnte ein elektrischer Schlag oder eine Beschädigung des Geräts erfolgen.

Batterien

- Batterien nicht verschlucken.
- Halten Sie Batterien außerhalb der Reichweite von Kindern.
Andernfalls könnten diese eine Batterie versehentlich verschlucken. Auslaufende Batterieflüssigkeit kann zu Sehverlust oder Entzündungen führen. Falls das Batteriefach dieses Geräts sich nicht mehr vollständig schließt, den Einsatz des Geräts einstellen und das Gerät von Kindern fernhalten. Wurde eine Batterie versehentlich verschluckt, sofort einen Arzt aufsuchen. Wurde eine Batterie verschluckt, kann dies innerhalb von zwei Stunden zu schweren und sogar tödlichen Verätzungen oder Verlust von Körpergewebe führen.
- Werfen Sie Batterien nicht in offenes Feuer.
- Setzen Sie Batterien keinen übermäßig hohen Temperaturen von z.B. direkter Sonneneinstrahlung oder Feuer aus.
Andernfalls können sie explodieren und Brand oder Verletzungen verursachen.
- Berühren Sie auslaufende Batterieflüssigkeit nicht.
Andernfalls könnten Blindheit oder Verätzungen erfolgen. Bei Kontakt mit Batterieflüssigkeit waschen Sie diese sofort mit Wasser ab und suchen Sie einen Arzt auf.
- Verwenden Sie niemals andere als die vorgegebenen Batterien.
- Verwenden Sie alte und neue Batterien nicht gemeinsam.
- Verwenden Sie nicht verschiedene Batteriearten gemeinsam.
- Setzen Sie die Batterien immer nur in der vorgegebenen Ausrichtung ein.
- Zerlegen Sie die Batterien nicht.

- Laden Sie keine nicht wiederaufladbaren Trockenbatterien.

Andernfalls könnten sie explodieren oder Batterieflüssigkeit austreten, was zu Bränden, Verbrennungen, Sehverlust, Entzündungen oder Schäden am Gerät führen kann. Bei Kontakt mit Batterieflüssigkeit waschen Sie diese sofort mit Wasser ab und suchen Sie einen Arzt auf.

- Tragen Sie die Batterien nicht in einer Tasche und bewahren Sie sie nicht zusammen mit Metallgegenständen auf.
Andernfalls könnten die Batterien kurzgeschlossen werden und explodieren oder die Flüssigkeit austreten, was zu Bränden, Sehverlust oder Verletzungen führen kann.
- Wird das Gerät voraussichtlich längere Zeit nicht benutzt oder sind die Batterien vollständig entladen, nehmen Sie die Batterien aus dem Gerät heraus.
Andernfalls kann Batterieflüssigkeit auslaufen und möglicherweise zu Sehverlust, entzündlichen Verletzungen oder Schäden am Gerät führen.
- Bringen Sie vor dem Lagern oder Entsorgen der Batterien ein Stück Klebeband an den Polen an, um sie zu isolieren.
Falls die Batteriepole mit anderen Batterien oder Metallgegenständen in Kontakt kommen, könnten die Batterien explodieren oder Flüssigkeit austreten, was zu Brand, Verbrennungen, Sehverlust oder entzündlichen Verletzungen führen kann.



VORSICHT

Diese Vorsichtsmaßnahmen warnen vor Verletzungen des Benutzers oder anderer Personen.

Stromversorgung

- Verwenden Sie keine Steckdose, in welcher der eingesteckte Netzstecker nicht fest sitzt.
Andernfalls könnte ein elektrischer Schlag oder Verbrennungen erfolgen.
- Ziehen Sie Netzstecker stets am Stecker vom Gerät oder aus der Netzsteckdose ab, niemals am Kabel.
Andernfalls kann das Netzkabel beschädigt werden und einen Brand oder Stromschlag verursachen.

Einsatzort

- Stellen Sie dieses Gerät nicht in eine labile Position oder an einen Ort, der Vibrationen ausgesetzt ist.
Andernfalls kann das Gerät abstürzen oder umkippen, was zu Verletzungen oder Schäden am Gerät führen kann.
- Verdecken Sie beim Aufstellen des Geräts nicht dessen Belüftungsöffnungen.
 - Decken Sie das Gerät nicht mit einem Tuch oder Tischtuch ab.
 - Stellen Sie das Gerät nicht auf einen Teppich oder Läufer ab.
 - Die Oberseite muss nach oben gerichtet werden. Stellen Sie das Gerät nicht auf die Seite oder auf den Kopf.
 - Verwenden Sie das Gerät nicht an einer beengten und schlecht belüfteten Stelle.

Eine unzureichende Belüftung kann zu einer Überhitzung im Gerät und zu Schäden, Brand oder Störung führen.

Stellen Sie sicher, dass ein Mindestfreiraum von 2,5 cm an der Oberseite, 2,5 cm an beiden Seiten und 2,5 cm an der Rückseite des Geräts vorhanden ist.

- Halten Sie sich bei Erdbeben nicht in der Nähe dieses Geräts auf.
Andernfalls kann das Gerät abstürzen oder umkippen, was zu Verletzungen führen kann.
- Bevor Sie dieses Gerät versetzen, muss es ausgeschaltet und alle Verbindungskabel gelöst werden.
Andernfalls könnten die Kabel versehentlich mitgerissen werden und das Gerät abstürzen oder umkippen, was zu Verletzungen oder Schäden am Gerät führen kann.

Anschlüsse

- Wenn Sie externe Geräte anschließen möchten, lesen Sie zunächst die zugehörigen Anleitungen und verbinden Sie die Geräte entsprechend den Anweisungen.
Werden die Anweisungen nicht korrekt befolgt, kann eine Verletzung oder eine Beschädigung des Geräts erfolgen.

Gehörverlust

- Setzen Sie sich nicht über längere Zeit hohen Lautstärken aus. Andernfalls könnte Gehörverlust erfolgen. Suchen Sie bei Gehörstörungen einen Arzt auf.
- Bevor Sie dieses Gerät mit anderen Geräten verbinden, schalten Sie alle Geräte aus.
Andernfalls könnte Gehörverlust, ein elektrischer Schlag oder eine Beschädigung des Geräts erfolgen.

- Schalten Sie beim Einschalten Ihrer Audioanlage den Leistungsverstärker stets ZULETZT ein. Schalten Sie beim Ausschalten Ihrer Audioanlage den Leistungsverstärker stets ZUERST ein.
Andernfalls könnte Gehörverlust oder eine Beschädigung des Geräts erfolgen.

Wartung

- Ziehen Sie vor dem Reinigen des Geräts den Netzstecker aus der Steckdose.
Andernfalls könnte ein elektrischer Schlag erfolgen.

Handhabung

- Keine Hände oder Finger in die Spalte oder Öffnungen des Geräts stecken.
Andernfalls kann eine Verletzung verursacht werden.
- Lassen Sie keine Fremdkörper wie Metallgegenstände oder Papier in Geräteöffnungen fallen.
Andernfalls könnte ein elektrischer Schlag oder eine Beschädigung des Geräts erfolgen.
- Wenden Sie auf folgende Weisen keine übermäßige Kraft auf dieses Gerät an:
 - Abstützen gegen das Gerät
 - Abstellen schwerer Gegenstände auf das Gerät
 - Stapeln des Geräts
 - Kraftvolle Bedienung der Tasten, Schalter oder Anschlüsse
 Andernfalls könnte eine Verletzung oder eine Beschädigung des Geräts erfolgen.
- Ziehen Sie nicht an verbundenen Kabeln.
Andernfalls kann das Gerät abstürzen oder umkippen, was zu Verletzungen oder Schäden am Gerät führen kann.

Vorsichtsmaßnahmen für den Einsatz

ACHTUNG

Befolgen Sie die nachstehenden Vorsichtsmaßnahmen, um Störung und Beschädigung des Geräts und Datenverlust zu vermeiden.

Stromversorgung

- Wird das Gerät voraussichtlich längere Zeit nicht benutzt, sollten Sie den Netzstecker von der Netzsteckdose abziehen. Auch wenn Sie das Gerät mit [⏻] (Ein/Aus) an der Frontblende ausschalten, nimmt das Gerät noch eine minimale Strommenge auf.

Einsatzort

- Je nach der Einsatzumgebung dieses Geräts kann ein Telefon, Radio oder Fernseher Störungen erzeugen. Ändern Sie in solchem Fall den Einsatzort, die Ausrichtung oder die Umgebung des Geräts.
- Vermeiden Sie den Einsatz dieses Geräts unter folgenden Bedingungen:
 - direkte Sonneneinstrahlung
 - extrem hohe oder niedrige Temperaturen
 - übermäßiger Staub
 Andernfalls könnte eine Störung oder Beschädigung des Geräts erfolgen.

- Setzen Sie dieses Gerät nicht an einem Ort auf, an dem sich aufgrund schneller, drastischer Änderungen der Umgebungstemperatur Kondenswasser bilden kann. Die Einsatz des Geräts bei vorhandener Kondensation kann zu Schäden am Gerät führen. Besteht Grund zur Annahme, dass sich an oder in diesem Gerät Kondensation gebildet haben könnte, lassen Sie es mehrere Stunden lang im ausgeschalteten Zustand stehen. Sobald die Kondensation vollständig getrocknet ist, kann das Gerät wieder eingesetzt werden.

Handhabung

- Stellen Sie keine Gegenstände aus Vinyl, Kunststoff oder Gummi auf dieses Gerät ab. Andernfalls kann das Gehäuse verfärbt oder beschädigt werden.

Wartung

- Reinigen Sie dieses Gerät mit einem trockenen, weichen Tuch. Verwenden Sie zum Reinigen der Oberfläche dieses Geräts niemals Benzin, Verdünner, Reinigungsmittel oder Feuchtwischtücher. Andernfalls kann die Oberfläche verfärbt oder beschädigt werden.

Wichtige Informationen

HINWEIS

In diesem Abschnitt werden Vorsichtsmaßnahmen beschrieben, die während der Benutzung zu beachten sind, Einschränkungen von Funktionen und hilfreiche Zusatzinformationen.

Entsorgung oder Weitergabe

- Falls Sie dieses Gerät an eine andere Person weitergeben, legen Sie vorliegende Unterlagen und das zugehörige Zubehör bei.
- Befolgen Sie bei der Entsorgung dieses Geräts und seines Zubehörs die geltenden örtlichen Vorschriften.
- Befolgen Sie bei der Entsorgung von Altbatterien die geltenden örtlichen Vorschriften.



WARNUNG

Die Verwendung von Bedienelementen oder die Einstellung bzw. die Ausführung von anderen als in dieser Anleitung beschriebenen Vorgängen kann zu Gefährdung durch gefährliche Strahlung führen.

Verbraucherinformation zur Sammlung und Entsorgung alter Elektrogeräte und benutzter Batterien



Befinden sich diese Symbole auf den Produkten, der Verpackung und/oder beiliegenden Unterlagen, so sollten benutzte elektrische Geräte und Batterien nicht mit dem normalen Haushaltsabfall entsorgt werden.

In Übereinstimmung mit Ihren nationalen Bestimmungen bringen Sie alte Geräte und benutzte Batterien bitte zur fachgerechten Entsorgung, Wiederaufbereitung und Wiederverwendung zu den entsprechenden Sammelstellen.



Durch die fachgerechte Entsorgung der Elektrogeräte und Batterien helfen Sie, wertvolle Ressourcen zu schützen, und verhindern mögliche negative Auswirkungen auf die menschliche Gesundheit und die Umwelt, die andernfalls durch unsachgerechte Müllentsorgung auftreten könnten.

Für weitere Informationen zum Sammeln und Wiederaufbereiten alter Elektrogeräte und Batterien kontaktieren Sie bitte Ihre örtliche Stadt- oder Gemeindeverwaltung, Ihren Abfallentsorgungsdienst oder die Verkaufsstelle der Artikel.



Information für geschäftliche Anwender in der Europäischen Union:

Wenn Sie Elektrogeräte ausrangieren möchten, kontaktieren Sie bitte Ihren Händler oder Zulieferer für weitere Informationen.

Cd

Entsorgungsinformation für Länder außerhalb der Europäischen Union:

Diese Symbole gelten nur innerhalb der Europäischen Union. Wenn Sie solche Artikel ausrangieren möchten, kontaktieren Sie bitte Ihre örtlichen Behörden oder Ihren Händler und fragen Sie nach der sachgerechten Entsorgungsmethode.

Anmerkung zum Batteriesymbol (untere zwei Symbolbeispiele):

Dieses Symbol kann auch in Kombination mit einem chemischen Symbol verwendet werden. In diesem Fall entspricht dies den Anforderungen der EU-Batterierichtlinie zur Verwendung chemischer Stoffe.

(weee_battery_eu_de_02)

INHALT

VOR DER BENUTZUNG DES GERÄTS 52

Merkmale.....	52
Über diese Anleitung	52
Zubehör	53

VORBEREITUNG 54

Verbindung mit einem Verstärker	54
Netzkabel anschließen	54
Gerät einschalten	55

AUDIOWIEDERGABE 56

Audio-CD wiedergeben.....	56
Musikdateien von USB-Speicher wiedergeben	57
Erweiterte Funktionen.....	58
Zufällige Wiedergabe	58
Wiederholte Wiedergabe.....	58
Titel in der angegebenen Reihenfolge abspielen (Programm-wiedergabe)	58
Einen festgelegten Abschnitt wiederholt abspielen (wiederholte A-B-Wiedergabe)	59
Hochwertigen Klang genießen (PURE DIRECT)	59
Informationen auf dem Display umschalten	59
Anzeigehelligkeit ändern.....	59

ANHANG 60

Teilebezeichnungen.....	60
Frontblende.....	60
Display.....	61
Rückseite.....	61
Fernbedienung.....	62
Weiterführende Einstellungen	63
Wiedergabemodus-Speicher (PLAY MEM)	63
Bereitschaftsmodus (RDY MODE).....	63
Automatische Wiedergabe (AUTO PLAY)	63
Automatisches Standby (AUTO STBY)	63
Unterstützte Dateiformate/Disks/USB-Speicher	64
Technische Daten	65
Störungsbeseitigung	66

VOR DER BENUTZUNG DES GERÄTS

Merkmale

- Optischer Digitalausgang
- Koaxialer Digitalausgang
- Unterstützt die Wiedergabe von CD-R- und CD-RW-Disks
- Unterstützt die Wiedergabe von Dateien auf USB-Speichern oder Daten-CDs (MP3/WMA/AAC/WAV/FLAC)
- Zufällige Wiedergabe (Seite 58)
- Wiederholte Wiedergabe (Seite 58)
- Programmwiedergabe (nur Audio-CDs) (Seite 58)
- Wiederholte A-B-Wiedergabe (nur Audio-CDs) (Seite 59)
- PURE DIRECT-Funktion (Seite 59)
- Konfigurierbare Bildschirmeinstellungen (anzuzeigende Information/Helligkeit) (Seite 59)
- Ferngesteuertes Standby-Ein/Aus
- Wiedergabemodus-Speicher (Seite 63)
- Bereitschaftsmodus (Seite 63)
- Automatische Wiedergabe (Seite 63)
- Automatisches Standby (Seite 63)

Über diese Anleitung

- Vorliegende Anleitung beschreibt die Bedienvorgänge vornehmlich unter Verwendung der Fernbedienung.
- Die Abbildungen in vorliegender Anleitung dienen ausschließlich zur Veranschaulichung der Bedienungsvorgänge.
- In vorliegender Anleitung wird eine Musik-CD als Audio-CD und eine CD mit MP3/WMA/AAC/WAV/FLAC-Daten als Daten-CD bezeichnet.
- Änderungen der technischen Daten und des Designs jederzeit ohne Vorankündigung vorbehalten.



- **WARNUNG** weist auf die Gefahr einer schweren oder tödlichen Verletzung hin.



- **VORSICHT** weist auf die Gefahr einer Körperverletzung hin.
- **Achtung** hilft Störungen und Beschädigungen dieses Geräts zu vermeiden.
- **Hinweis** weist auf ergänzende Informationen hin, die nützlich sein könnten.

Zubehör

- Fernbedienung
- Netzkabel
- Stereo-Cinchkabel
- Batterien (AA, R6, UM-3) (x 2)
- Vorliegendes Benutzerhandbuch

Batterien in Fernbedienung einsetzen

Legen Sie die Batterien mit der richtigen Ausrichtung ein.

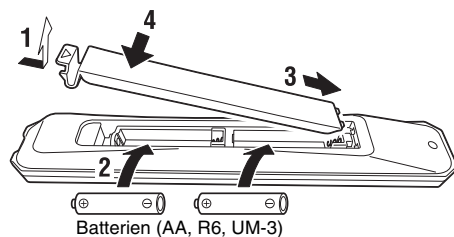

Reichweite der Fernbedienung

Richten Sie die Fernbedienung im rechts abgebildeten Bereich auf den Fernbedienungssensor des Geräts aus.

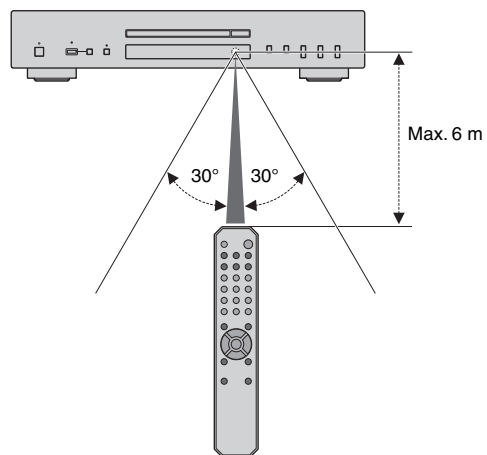

VORBEREITUNG

Verbindung mit einem Verstärker



VORSICHT

- Stecken Sie die Netzkabel aller Geräte erst dann in die Steckdose, wenn alle anderen Verbindungen abgeschlossen sind.

Netzkabel anschließen

Schließen Sie nach dem Herstellen aller Verbindungen das zugehörige Netzkabel an der Buchse AC IN des vorliegenden Geräts und dann an einer Netzsteckdose an.

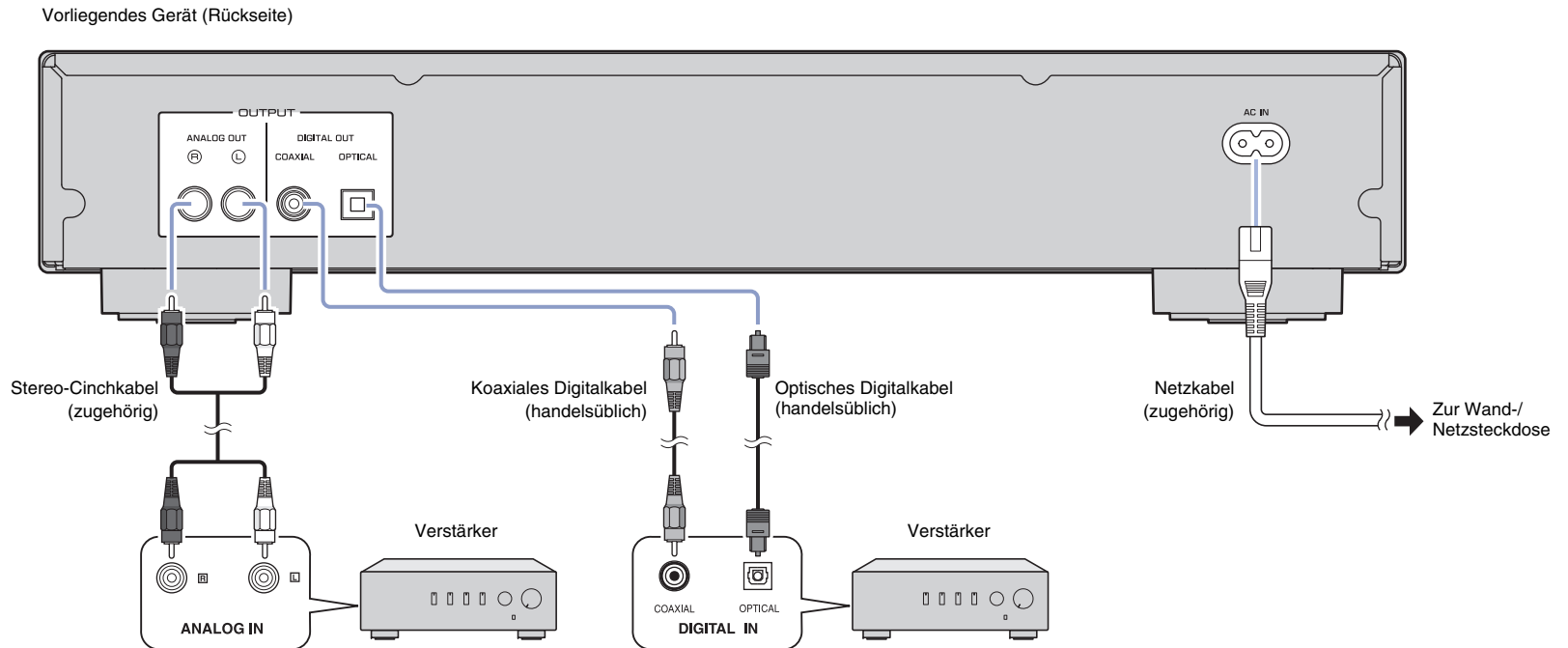

Gerät einschalten

Drücken Sie zum Einschalten des Geräts  (Ein/Aus) an der Frontblende.

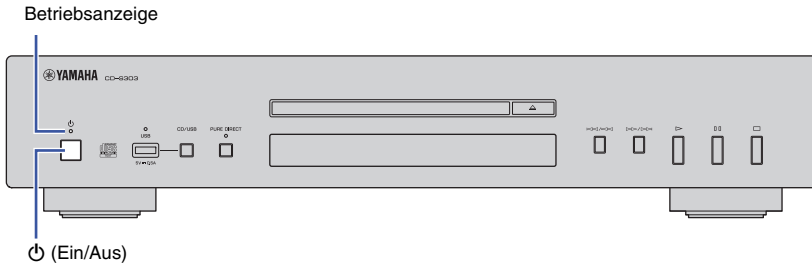

Hinweis

- Wird bei eingeschaltetem Gerät  (Ein/Aus) auf der Fernbedienung gedrückt, schaltet das Gerät in den Standby-Modus.
- Die Betriebsanzeige am Gerät funktioniert wie folgt:
 - Leuchtet hell: Gerät eingeschaltet
 - Leuchtet schwach: Standby-Modus
 - Aus: Gerät ausgeschaltet
- Vorliegendes Gerät verfügt über eine automatische Standby-Funktion, welche Strom einspart (Seite 63).
(Vorgabe: Automatisches Standby ein)

AUDIOWIEDERGABE

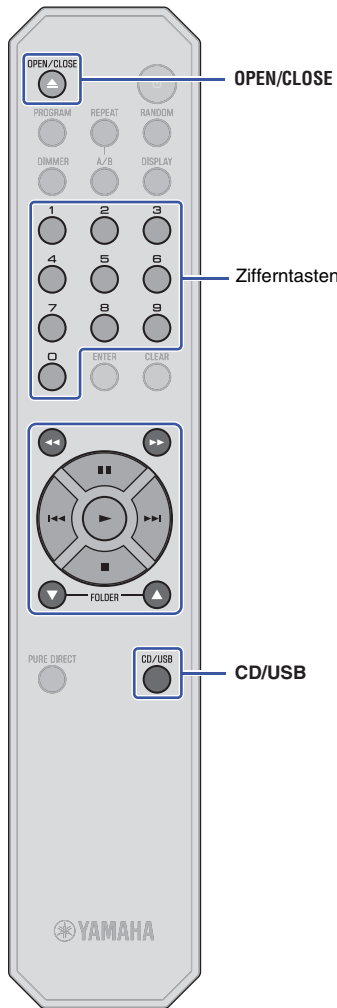

Audio-CD wiedergeben

Mit diesem Gerät können Sie sowohl Daten-CDs als auch Audio-CDs abspielen. Näheres über die von diesem Gerät abspielbaren Dateiformate findet sich unter „Unterstützte Dateiformate/Disks/USB-Speicher“ (Seite 64).

1 Drücken Sie CD/USB, um den Disc-Modus aufzurufen.

Die Wiedergabemedienanzeige (CD) auf dem Display leuchtet.

2 Legen Sie eine CD in die Disklade ein.

Drücken Sie OPEN/CLOSE zum Öffnen bzw. Schließen der Disklade.

Hinweis

- Die Disklade kann alternativ mit (Öffnen/Schließen) an der Frontblende geöffnet bzw. geschlossen werden.

3 Drücken Sie (Wiedergabe).

Die Anzeige (Wiedergabe) auf dem Display leuchtet, und die Wiedergabe beginnt.

Hinweis

- Während der Wiedergabe von Audiodateien leuchtet die Wiedergabemedienanzeige für das entsprechende Dateiformat.

Achtung

- Stecken Sie die Finger nicht in das Disklade-Fach. Andernfalls kann Verletzung verursacht werden.

Hinweis

- Nach dem Einlegen einer CD in die Disklade wird die Disklade geschlossen und die Wiedergabe gestartet, sobald Sie einen der folgenden Vorgänge ausführen:
 - Drücken Sie (Wiedergabe).
 - Drücken Sie eine einer Titelnummer entsprechenden Zifferntaste.
- Das Gerät kann so konfiguriert werden, dass die Wiedergabe automatisch startet, wenn das Gerät eingeschaltet oder auf den Disc- oder USB-Modus umgeschaltet wird (Seite 63). (Vorgabe: Automatische Wiedergabe ein)

Bedienen Sie das Gerät mit folgenden Tasten auf der Fernbedienung.

Verfügbare Tasten	Funktion
(Wiedergabe)	Die Anzeige (Wiedergabe) auf dem Display leuchtet, und die Wiedergabe beginnt.
(Pause)	Die Anzeige (Pause) auf dem Display leuchtet, und die Wiedergabe wird unterbrochen. , alternativ drücken, um die Wiedergabe fortzusetzen.
(Stopp)	Stoppt die Wiedergabe.
(Rückwärtssuchlauf)*	Sucht Titel rückwärts ab.
(Vorwärtssuchlauf)*	Sucht Titel vorwärts ab.
(Rücklauf)*	Springt zum vorigen Titel zurück. Springt zum Anfang des aktuell wiedergegebenen Titels zurück.
(Vorlauf)*	Springt zum nächsten Titel.
Zifferntasten	Geben Sie eine Titelnummer ein, um den entsprechenden Titel direkt auszuwählen.
FOLDER , (nur Daten-CDs)	Zum Auswählen eines Ordners.

* Die Steuertasten auf der Frontblende funktionieren wie folgt:

/ (Rücklauf/Rückwärtssuchlauf):

Springt zum vorigen Titel zurück. Springt zum Anfang des aktuell wiedergegebenen Titels zurück. Bei gedrückt gehaltener Taste werden Titel rückwärts abgesucht.

/ (Vorlauf/Vorwärtssuchlauf):

Springt zum nächsten Titel. Bei gedrückt gehaltener Taste werden Titel vorwärts abgesucht.

Musikdateien von USB-Speicher wiedergeben

Sie können auf diesem Gerät Musikdateien wiedergeben, die sich auf einem USB-Speicher befinden. Einzelheiten zu den unterstützten USB-Speichern finden sich unter „Unterstützte Dateiformate/Disks/USB-Speicher“ (Seite 64).

1 Drücken Sie CD/USB, um den USB-Modus aufzurufen.

Die Wiedergabemedienanzeige (USB) auf dem Display leuchtet auf, und die USB-Anzeige an der Frontblende leuchtet orange.

2 Stecken Sie den USB-Speicher an der Buchse USB ein.

Wenn das Gerät wiedergabebereit ist, leuchtet die USB-Anzeige an der Frontblende grün.

Vorliegendes Gerät

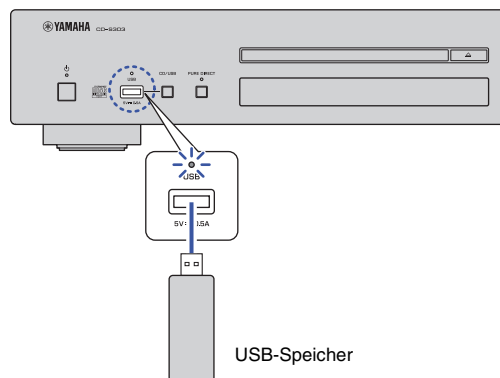

Achtung

- Setzen Sie kein USB Verlängerungskabel ein.

3 Drücken Sie ► (Wiedergabe).

Die Anzeige ► (Wiedergabe) auf dem Display leuchtet, und die Wiedergabe beginnt.

Hinweis

- Während der Wiedergabe von Audiodateien leuchtet die Wiedergabemedienanzeige für das entsprechende Dateiformat.
- Das Gerät spielt unterstützte Musikdateien vom USB-Speicher in der Reihenfolge der Erstellungsdaten ab.

Achtung

- Entfernen Sie den USB-Speicher nicht während der Wiedergabe oder während auf der Frontblende „USB READING“ in der Informationsanzeige erscheint. Drücken Sie in diesem Fall zuerst CD/USB, um in den Disc-Modus zu wechseln, und stellen Sie sicher, dass die USB-Anzeige erlischt, bevor Sie den USB-Speicher entfernen.

Bedienen Sie das Gerät mit folgenden Tasten auf der Fernbedienung.

Verfügbare Tasten	Funktion
► (Wiedergabe)	Die Anzeige ► (Wiedergabe) auf dem Display leuchtet, und die Wiedergabe beginnt.
(Pause)	Die Anzeige (Pause) auf dem Display leuchtet, und die Wiedergabe wird unterbrochen. ►, alternativ drücken, um die Wiedergabe fortzusetzen.
■ (Stopp)	Stoppt die Wiedergabe.
◀◀ (Rückwärtssuchlauf)*	Sucht Titel rückwärts ab.
▶▶ (Vorwärtssuchlauf)*	Sucht Titel vorwärts ab.
◀◀ (Rücklauf)*	Springt zum vorigen Titel zurück. Springt zum Anfang des aktuell wiedergegebenen Titels zurück.
▶▶ (Vorlauf)*	Springt zum nächsten Titel.
FOLDER ▲, ▼	Zum Auswählen eines Ordners.

* Die Steuertasten auf der Frontblende funktionieren wie folgt:

◀◀/◀◀ (Rücklauf/Rückwärtssuchlauf):

Springt zum vorigen Titel zurück. Springt zum Anfang des aktuell wiedergegebenen Titels zurück. Bei gedrückt gehaltener Taste werden Titel rückwärts abgesucht.

▶▶/▶▶ (Vorlauf/Vorwärtssuchlauf):

Springt zum nächsten Titel. Bei gedrückt gehaltener Taste werden Titel vorwärts abgesucht.



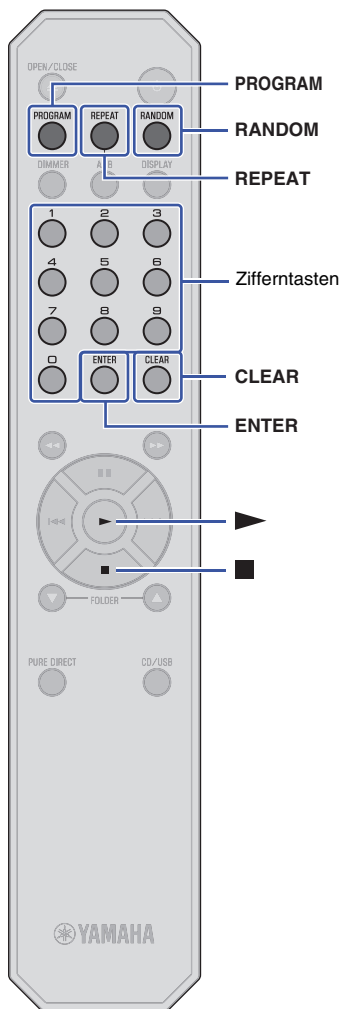

Erweiterte Funktionen

Der Wiedergabemodus und die Anzeigeeinstellungen mithilfe erweiterter Funktionen konfiguriert werden.

Zufällige Wiedergabe

Drücken Sie RANDOM, um Titel in zufälliger Reihenfolge abzuspielen. Mit jedem Druck auf RANDOM ändert die Einstellung für die zufällige Wiedergabe wie folgt:

Anzeige	Einstellung
RNDM	Spielt alle Titel in zufälliger Reihenfolge ab.
Aus	Deaktiviert die zufällige Wiedergabe.

Hinweis

- Die zufällige Wiedergabe kann auf folgende Weisen aufgehoben werden:
 - Drücken Sie **■** (Stopp).
 - Öffnen Sie die Disklade.

Wiederholte Wiedergabe

Drücken Sie REPEAT, um Titel wiederholt abzuspielen. Mit jedem Druck auf REPEAT ändert die Einstellung für die wiederholte Wiedergabe wie folgt:

Anzeige	Einstellung
REP	Spielt einen Titel wiederholt ab.
REP FOLDER (nur Daten-CDs und USB-Speicher)	Spielt die Titel im aktuellen Ordner wiederholt ab.
REP ALL	Spielt alle Titel wiederholt ab.
Aus	Deaktiviert die wiederholte Wiedergabe.

Hinweis

- Die wiederholte Wiedergabe kann auf folgende Weisen aufgehoben werden:
 - Drücken Sie **■** (Stopp).
 - Öffnen Sie die Disklade.

Titel in der angegebenen Reihenfolge abspielen (Programmwiedergabe)

Sie können Audio-CD-Titel in der angegebenen Reihenfolge abspielen.

1 Drücken Sie PROGRAM bei gestoppter Wiedergabe.



2 Geben Sie mit den Zifferntasten die Titelnummer eines zu programmierenden Titels ein.



3 Drücken Sie ENTER.

Wiederholen Sie die Schritte 2 und 3, um weitere Titel zu programmieren.

Drücken Sie CLEAR, um Titel am Ende beginnend vom Programm zu löschen.

4 Drücken Sie **▶** (Wiedergabe).

Das Gerät beginnt mit der Wiedergabe der Titel in der programmierten Reihenfolge.

Hinweis

- Die Programmwiedergabe funktioniert nicht mit Daten-CDs oder USB-Speichern.
- Sie können bis zu 24 Titel programmieren.
- Das gesamte Titelprogramm kann auf folgende Weisen gelöscht werden:
 - Drücken Sie CLEAR bei gestoppter Programmwiedergabe.
 - Schalten Sie das Gerät aus oder in den Standby-Modus.
 - Öffnen Sie die Disklade.

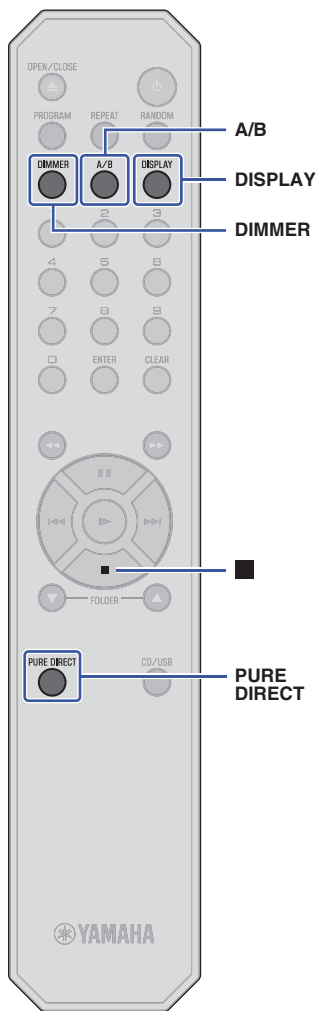

Einen festgelegten Abschnitt wiederholt abspielen (wiederholte A-B-Wiedergabe)

Sie können während der Audio-CD-Wiedergabe den Start- und Endpunkt eines Titelabschnitts festlegen, der wiederholt abzuspielen ist.

- 1 Eine Audio-CD abspielen.
- 2 Drücken Sie A/B an der Stelle, ab welcher die Wiedergabe zu wiederholen ist.



- 3 Drücken Sie erneut A/B an der Stelle, bis zu welcher die Wiedergabe zu wiederholen ist.

Das Gerät beginnt die wiederholte Wiedergabe.



Hinweis

- Die wiederholte Wiedergabe funktioniert nicht mit Daten-CDs oder USB-Speichern.
- Ein Abschnitt kann nicht mehrere Titel enthalten.
- Die wiederholte A-B-Wiedergabe kann nicht eingestellt werden, wenn PURE DIRECT aktiviert ist.
- Die wiederholte A-B-Wiedergabe kann auf folgende Weisen aufgehoben werden:
 - Drücken Sie erneut A/B.
 - Drücken Sie ■ (Stopp).
 - Öffnen Sie die Disklade.

Hochwertigen Klang genießen (PURE DIRECT)

Bei aktiviertem PURE DIRECT wird kein Digitalaudio ausgegeben. Auf diese Weise reduziert PURE DIRECT Störgeräusche, welche die Klangqualität beeinträchtigen würden, und ermöglicht die Wiedergabe von qualitativ hochwertigem Klang.

Mit jedem Druck auf PURE DIRECT wird PURE DIRECT ein- bzw. ausgeschaltet.

Hinweis

- Soll PURE DIRECT eingesetzt werden, verbinden Sie die Buchsen ANALOG OUT auf der Rückseite mit dem Verstärker. Die Buchsen DIGITAL OUT geben keine Signale aus.
- Bei aktiviertem PURE DIRECT geschieht Folgendes:
 - Die Anzeige PURE DIRECT leuchtet.
 - Das Frontblende-Display bleibt während der Wiedergabe von Inhalten ausgeschaltet.
 - Eine minimale Anzahl von Anzeigen und Meldungen wird während der Bedienung des Geräts angezeigt.
 - Diese Einstellung bleibt nach dem Ausschalten des Gerät erhalten.

Informationen auf dem Display umschalten

Mit jedem Druck auf DISPLAY während der Wiedergabe werden die Informationen auf dem Display wie folgt umgeschaltet:

Wiedergegebene Medien	Informationen auf dem Display
Audio-CD	Ablaufzeit → Restzeit des aktuellen Titels (TRACK REMAIN) → Gesamte Restzeit der CD (TOTAL REMAIN) → Titelname* → Interpretenname* → Albumtitel* * Bei eingebettetem CD-Text
Daten-CD, USB-Speicher	Ablaufzeit → Titelname* → Interpretenname* → Albumtitel* * Bei eingebetteten Tags

Hinweis

- Die Informationsanzeige zeigt bis zu 64 Zeichen (alphanumerische 1-Byte-Zeichen und mehrere Symbole) an.

AnzeigeHELLigkeit ändern

Mit jedem Druck auf DIMMER wird zwischen vier Stufen der AnzeigeHELLigkeit umgeschaltet.

ANHANG

Teilebezeichnungen

Frontblende

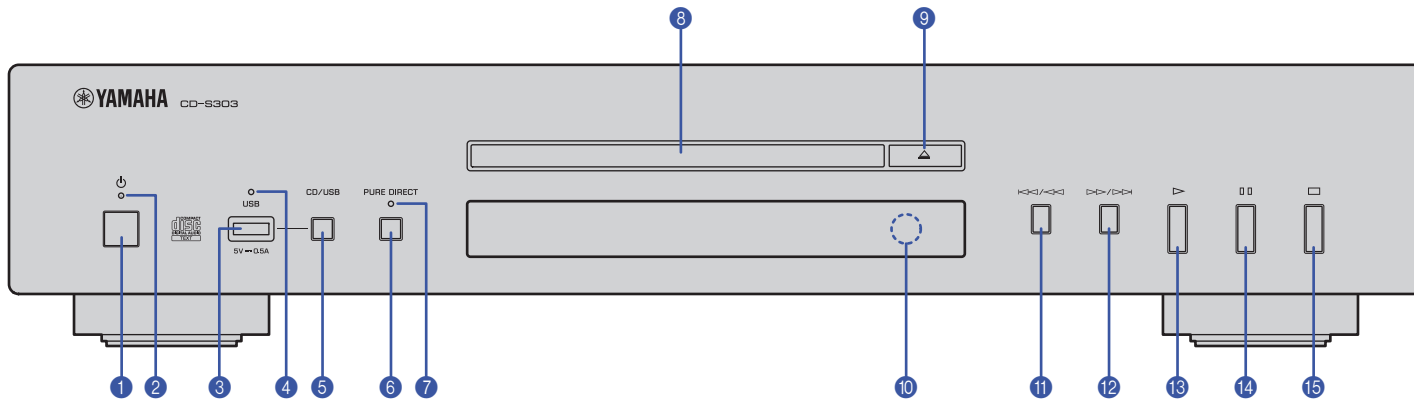

- ❶ ⏻ (Ein/Aus) (Seite 55)
- ❷ (Betriebsanzeige) (Seite 55)
- ❸ (Buchse USB) (Seite 57)
- ❹ (Anzeige USB) (Seite 57)
- ❺ (CD/USB) (Seiten 56, 57)
- ❻ (PURE DIRECT) (Seite 59)
- ❼ (Anzeige PURE DIRECT) (Seite 59)
- ❽ (Disklade) (Seite 56)
- ❾ (Öffnen/Schließen) (Seite 56)

- ❿ (Fernbedienungssensor) (Seite 53)
- ⓫ / (Rücklauf/Rückwärtssuchlauf) (Seiten 56, 57)
- ⓬ / (Vorlauf/Vorwärtssuchlauf) (Seiten 56, 57)
- ⓭ (Wiedergabe) (Seiten 56, 57, 58)
- ⓮ (Pause) (Seiten 56, 57)
- ⓯ (Stopp) (Seiten 56, 57, 58, 59)

Display

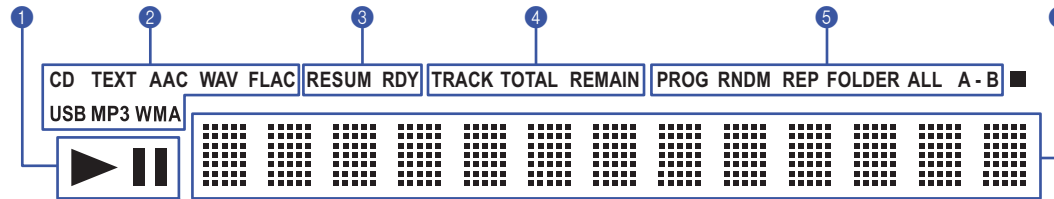

- ① Anzeige ▶ / || (Wiedergabe/Pause) (Seiten 56, 57)
- ② Wiedergabemedienanzeige (Seiten 56, 57)
- ③ Anzeige für erweiterte Einstellungen (Seite 63)
- ④ Zeitanzeige (Seite 59)
- ⑤ Wiedergabemodusanzeige (Seiten 58, 59)
- ⑥ Informationsanzeige (Seiten 58, 59, 63)

Rückseite

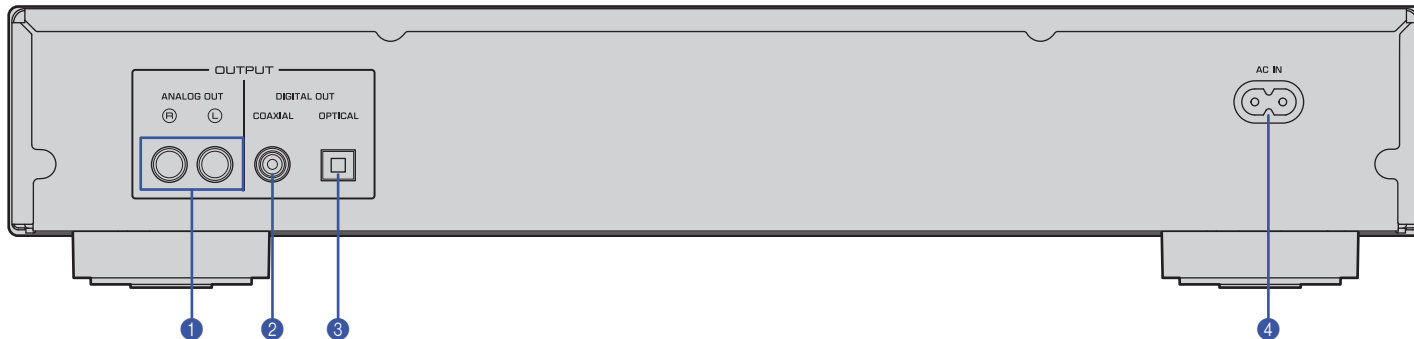

- ① Buchsen ANALOG OUT (Seite 54)
- ② Buchse DIGITAL OUT (COAXIAL) (Seite 54)
- ③ Buchse DIGITAL OUT (OPTICAL) (Seite 54)
- ④ Buchse AC IN (Seite 54)

Fernbedienung

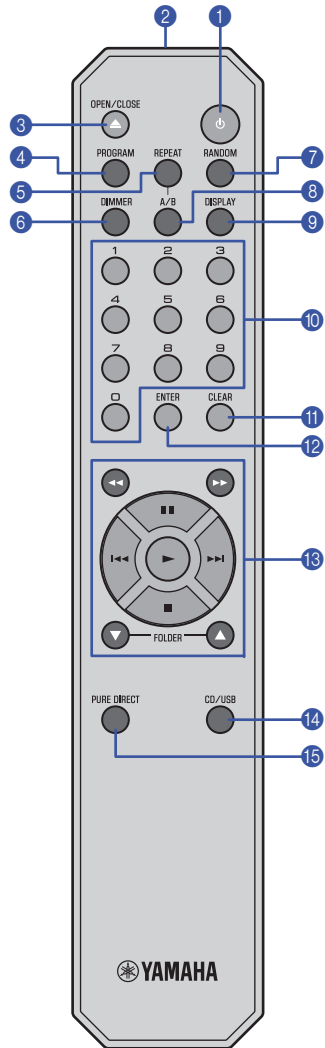

- 1 ⏻ (Ein/Aus) (Seite 55)
- 2 Fernbedienungssignal-Sender (Seite 53)
- 3 OPEN/CLOSE (Seite 56)
- 4 PROGRAM (Seite 58)
- 5 REPEAT (Seite 58)
- 6 DIMMER (Seite 59)
- 7 RANDOM (Seite 58)
- 8 A/B (Seite 59)
- 9 DISPLAY (Seite 59)
- 10 Zifferntasten (Seiten 56, 58)
- 11 CLEAR (Seite 58)
- 12 ENTER (Seite 58)
- 13 ◀◀ (Rückwärtsschlauf), ▶▶ (Vorwärtsschlauf) (Seiten 56, 57)
 ■■ (Pause) (Seiten 56, 57)
 |◀◀ (Rücklauf) (Seiten 56, 57)
 ▶▶| (Vorlauf) (Seiten 56, 57)
 ▶ (Wiedergabe) (Seiten 56, 57, 58)
 ■ (Stopp) (Seiten 56, 57, 58, 59)
 FOLDER ▲, ▼ (Seiten 56, 57)
- 14 CD/USB (Seiten 56, 57)
- 15 PURE DIRECT (Seite 59)

Weiterführende Einstellungen

In diesem Abschnitt wird beschrieben, wie Sie verschiedene fortgeschrittene Funktionen konfigurieren. Sie können die meisten dieser Einstellungen an der Frontblende konfigurieren. (Gewisse Einstellungen erfordern die Fernbedienung.)

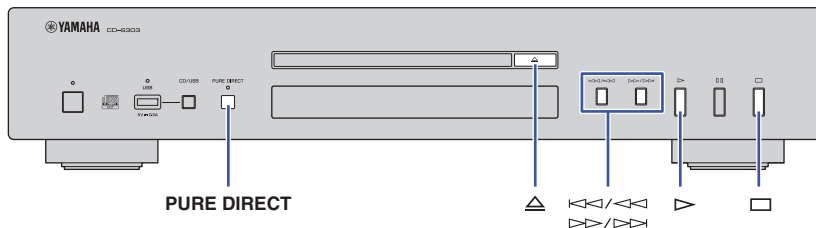

- 1 Schalten Sie das Gerät in den Standby-Modus (Seite 55).
- 2 Halten Sie gleichzeitig **PURE DIRECT**, **△** (Öffnen/Schließen) und **▷** (Wiedergabe) mindestens drei Sekunden lang gedrückt.

Die folgende Anzeige erscheint auf dem Informationsdisplay an der Frontblende, und das Gerät wechselt in den Einstellmodus. Sie können den Wiedergabemodus-Speicher, den Bereitschaftsmodus, die automatische Wiedergabe und das automatische Standby der Reihe nach einstellen.



- 3 Drücken Sie **<<</>>>** oder **>>>/<<<**, um die Funktion ein- oder auszuschalten.
- 4 Drücken Sie **□** (Stopp).

Die Einstellung wird bestätigt und der nächste Parameter automatisch ausgewählt. Wiederholen Sie die Schritte 3 und 4. Nach Abschluss aller Einstellungen erscheint die folgende Anzeige im Informationsdisplay an der Frontblende, und das Gerät wechselt in den Standby-Modus.



Hinweis

- Wird während dieses Vorgangs **▷** (Wiedergabe) gedrückt, wird die gegenwärtige Einstellung bestätigt und das Gerät in den Standby-Modus versetzt.

Wiedergabemodus-Speicher (PLAY MEM)

Wenn diese Funktion aktiviert ist, behält das Gerät die Einstellungen für wiederholte und zufällige Wiedergabe auch nach dem Ausschalten des Geräts bei. Bei aktiviertem Wiedergabemodus-Speicher leuchtet die Anzeige für erweiterte Einstellungen (RESUM) auf dem Display.

Vorgabe: Aus

Hinweis

- Wenn Sie das Gerät einschalten, nachdem Sie den Wiedergabemodus-Speicher aktiviert haben, spielt das Gerät den zuletzt wiedergegebenen Titel oder die zuletzt abgespielte Datei von Anfang an ab.

Bereitschaftsmodus (RDY MODE)

Wenn diese Funktion aktiviert ist, unterbricht das Gerät nach jedem Titel die Wiedergabe. Sie können die Wiedergabe des nächsten Titels nach Belieben starten. Bei aktiviertem Bereitschaftsmodus leuchtet die Anzeige für erweiterte Einstellungen (RDY) auf dem Display.

Vorgabe: Aus

Automatische Wiedergabe (AUTO PLAY)

Wenn diese Funktion aktiviert ist, startet das Gerät automatisch die Wiedergabe, wenn es eingeschaltet oder auf den Disc- oder USB-Modus umgeschaltet wird.

Vorgabe: Ein

Automatisches Standby (AUTO STBY)

Wenn diese Funktion aktiviert ist, schaltet das Gerät automatisch in den Standby-Modus, wenn bei gestoppter Wiedergabe 20 Minuten lang nicht bedient wird.

Vorgabe: Ein

Unterstützte Dateiformate/Disks/USB-Speicher

Unterstützte Dateiformate

Datei	Sampling-Frequenz (kHz)	Bit-Tiefe (Bit)	Bitrate (kbps)	Anzahl Kanäle
MP3	32/44,1/48	—	32-320	2
WMA	32/44,1/48	—	48-192	2
AAC	32/44,1/48	—	8-320	2
WAV *	32/44,1/48/64/88,2/96	16/24	—	2
FLAC	32/44,1/48/64/88,2/96	16/24	—	2

* Nur Format Linear PCM.

Hinweis

- Dateien von einer Daten-CD oder einem USB-Speicher werden in der Reihenfolge der Erstellungsdaten abgespielt.
- Dieses Gerät unterstützt Disks im Format ISO9660.
- Bei der Wiedergabe eine VBR-Datei (mit variabler Bitrate) kann die Ablaufzeit womöglich nicht korrekt angezeigt werden.
- DRM (Digital Rights Management)-verschlüsselte Inhalte lassen sich nicht abspielen.

	Daten-CD	USB-Speicher
Anzahl der Ordnerhierarchien (einschließlich des Stammordners)	9	9
Anzahl Ordner	512	512
Anzahl Dateien	65535	65535

Unterstützte Disks

Bitte verwenden Sie Disks mit den folgenden Logos:



Compact Discs (Audio-CDs)



CD-R- und CD-RW-Disks

- Disks mit einer der folgenden Angaben:

FOR CONSUMER

FOR CONSUMER USE

FOR MUSIC USE ONLY



- CD-R- oder CD-RW-Disks können nur finalisiert abgespielt werden.



Hinweis

- Gewisse oder unsachgemäß aufgenommene CD-R- oder CD-RW-Disks können möglicherweise nicht abgespielt werden.



CD-TEXT-Disks

Solche Disks enthalten eingebettete Textinformationen wie Albumtitel, Titelnamen und Interpretennamen. Diese Informationen (alphanumerische Zeichen und mehrere Symbole) sowie die Abspielzeit werden angezeigt.

Achtung

- Verwenden Sie keine Disks mit ungewöhnlichen Formen, Klebeband oder Aufklebern. Andernfalls kann eine Störung des Geräts verursacht werden.
- Gewisse oder unsachgemäß aufgenommene CD-RW-Disks können möglicherweise nicht abgespielt werden.
- Um eine 8-cm-CD abzuspielen, legen Sie sie in den inneren vertieften Bereich der Disklade. Legen Sie keine gewöhnliche (12-cm-) CD auf eine 8-cm-CD.

Umgang mit Disks

- Gehen Sie vorsichtig mit Disks um, sodass die Aufnahme­fläche nicht zerkratzt wird. Biegen Sie die Disks nicht.
- Wischen Sie Fingerabdrücke oder Staub mit einem weichen Tuch von der Mitte zum Umfang hin von der Aufnahme­fläche ab.

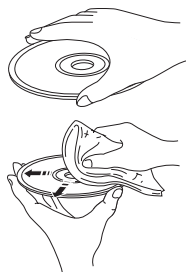

- Verwenden Sie zum Abwischen einer Disk niemals Schallplattenreiner, Antistatikmittel oder andere Chemikalien.
- Beschriften Sie nur die Labelseite mit einem weichen Filzstift.
- Lassen Sie keine Disks an Stellen, wo sie direkter Sonneneinstrahlung oder über einen längeren Zeitraum hohen Temperaturen oder Feuchtigkeit ausgesetzt sind.
- Verwenden Sie keine handelsüblichen Linsenreiner. Andernfalls kann eine Störung verursacht werden.

Unterstützte USB-Speicher

Stellen Sie sicher, dass die folgenden Anforderungen erfüllt sind, bevor Sie mit diesem Gerät Musikdateien von einem USB-Speicher abspielen:

- Der USB-Speicher erfüllt die Anforderungen der Massenspeicherklasse.
- Die Daten wurden mit dem Dateisystem FAT16 oder FAT32 aufgezeichnet.

Achtung

- Gewisse USB-Speicher mögen nicht richtig funktionieren.
- Verschlüsselte USB-Speicher sind nicht einsetzbar.
- Yamaha und ihre Händler sind nicht für den Verlust von Daten auf einem mit diesem Gerät verbundenen USB-Speicher verantwortlich. Wir empfehlen, dass Sie zur Vermeidung von Datenverlust Sicherungsdaten aufbewahren.
- Yamaha garantiert nicht die Funktion oder die Stromversorgung von USB-Speichern.

Technische Daten

Das Gerät entspricht folgenden technischen Daten.

Ausgangsbuchsen

- Analogaudio x 1 (Cinch, unsymmetrisch)
- Digitalaudio
COAXIAL x 1, OPTICAL x 1

Andere Buchsen

- USB x 1 (USB 2.0)

Audio-Abschnitt

- Ausgangspegel (1 kHz, 0 dB, Fs 44,1 kHz)2,0 ± 0,3 V.
- Signal-Rausch-Verhältnis (IHF-A-Netzwerk) (1 kHz, 0 dB, Fs 44,1 kHz)... min. 105 dB
- Dynamikbereich (1 kHz, 0 dB, Fs 44,1 kHz)..... min. 96 dB
- Harmonische Verzerrung (1 kHz, 0 dB, Fs 44,1 kHz).....max. 0,003 %
- Frequenzgang
Audio-CD 2 Hz–20 kHz
Daten-CD/USB Fs 48 kHz 2 Hz–22 kHz
Fs 96 kHz 2 Hz–44 kHz, –3 dB

Laser-Abschnitt

- Lasertyp AlGaAs
- Wellenlänge 790 nm
- Laserleistungmax. 1,04 mW

Allgemeines

- Stromversorgung
USA- und Kanada-Modelle 120 VAC, 60 Hz
Australien-Modell 240 VAC, 50 Hz
Europa- und Großbritannien-Modelle 230 VAC, 50 Hz
Asien- und Universalmodelle 110–240 VAC, 50/60 Hz
China-Modell 220 VAC, 50 Hz
- Leistungsaufnahme 11 W
- Standby-Leistungsaufnahme
Standby-Modus 0,2 W
Gerät ausgeschaltet 0,2 W
- Abmessungen (B x H x T) 435 x 87 x 260 mm
- Gewicht 3,5 kg

* Der Inhalt dieser Bedienungsanleitung gilt für die neuesten technischen Daten zum Zeitpunkt der Veröffentlichung. Um die neueste Version der Anleitung zu erhalten, rufen Sie die Website von Yamaha auf und laden Sie dann die Datei mit der Bedienungsanleitung herunter.

Störungsbeseitigung

Beziehen Sie sich auf die untere Tabelle, wenn dieses Gerät nicht richtig funktioniert. Ist das aufgetretene Problem nachfolgend nicht aufgeführt oder hilft die vorgeschlagene Lösung nicht ab, drücken Sie  (Ein/Aus) an der Frontblende, um das Gerät auszuschalten, ziehen Sie das Netzkabel von der Netzsteckdose ab und wenden Sie sich an den nächsten autorisierten Yamaha Händler oder Kundendienst.

Problem	Ursache	Lösung	Seite
Der Ein/Aus-Schalter schaltet das Gerät nicht ein.	Das Netzkabel ist möglicherweise nicht richtig eingesteckt.	Das Netzkabel fest mit der Netzsteckdose verbinden.	54
Die Disklade schließt nicht vollständig.	Es befindet sich ein Fremdkörper im Disklade-Fach.	Prüfen Sie die Disklade und entfernen Sie jegliche Fremdkörper.	—
Eingelegte Disk wird nicht wiedergegeben.	Die Disk ist zerkratzt.	Wechseln Sie die Disk.	—
	Es hat sich Kondenswasser auf der Linse im Gerät gebildet.	Schalten Sie das Gerät ein, warten Sie 20 bis 30 Minuten und versuchen Sie dann erneut, die Disk abzuspielen.	—
	Die Disk wurde verkehrt herum eingelegt.	Stellen Sie sicher, dass die Labelseite der Disk nach oben weist.	—
	Die Disk ist verschmutzt oder zerkratzt.	Wischen Sie den Schmutz von der Disk-Oberfläche ab bzw. verwenden Sie eine nicht zerkratzte Disk.	65
	Sie versuchen Dateien abzuspielen, deren Format das Gerät nicht unterstützt.	Stellen Sie sicher, dass das Format der Dateien auf der Disk vom Gerät unterstützt sind.	64
	Sie versuchen eine Disk abzuspielen, die das Gerät nicht unterstützt.	Stellen Sie sicher, dass die Disk vom Gerät unterstützt ist.	64, 65
	Das Gerät ist im USB-Modus.	Drücken Sie CD/USB, um den Disc-Modus aufzurufen.	56, 60, 62
Die Wiedergabe beginnt nicht sofort oder am richtigen Punkt.	Die Disk ist verschmutzt oder zerkratzt.	Wischen Sie den Schmutz von der Disk-Oberfläche ab bzw. verwenden Sie eine nicht zerkratzte Disk.	65
Musikdatei auf einem USB-Speicher wird nicht wiedergegeben.	Der USB-Speicher ist nicht sachgemäß mit dem Gerät verbunden.	Schließen Sie den USB-Speicher richtig an.	57
	Sie versuchen Dateien abzuspielen, deren Format das Gerät nicht unterstützt.	Stellen Sie sicher, dass das Format der Dateien auf dem USB-Speicher vom Gerät unterstützt sind.	64
	Das Gerät ist im Disc-Modus.	Drücken Sie CD/USB, um den USB-Modus aufzurufen.	57, 60, 62
Kein Ton	Dieses Gerät ist nicht richtig mit dem Verstärker verbunden.	Prüfen Sie die Verbindung zum Verstärker.	54
Vom mit den Buchsen DIGITAL OUT verbundenen Gerät wird kein Audio ausgegeben.	PURE DIRECT ist aktiviert.	Deaktivieren Sie PURE DIRECT.	59

Problem	Ursache	Lösung	Seite
Der Ton wird unterbrochen.	Das Gerät ist Vibrationen oder Stößen ausgesetzt.	Ändern Sie den Standort des Geräts.	—
	Die Disk ist verschmutzt oder zerkratzt.	Wischen Sie den Schmutz von der Disk-Oberfläche ab bzw. verwenden Sie eine nicht verkratzte Disk.	65
Hörbares Summen oder Brummen wird erzeugt.	Das Stereo-Cinch-Kabel ist nicht fest verbunden.	Schließen Sie das Stereo-Cinch-Kabel fest an. Tritt keine Besserung ein, das Kabel selbst auf Defekte untersuchen.	54
Der Tuner wird gestört.	Das Gerät befindet sich zu nah am Tuner.	Stellen Sie das Gerät weiter vom Tuner entfernt auf, oder schalten Sie das Gerät aus.	—
Die Disklade erzeugt Geräusche.	Die Disk ist verformt.	Verwenden Sie eine nicht verformte Disk.	—
Keine Anzeige auf dem Display	PURE DIRECT ist aktiviert.	Deaktivieren Sie PURE DIRECT.	59
In der Informationsanzeige wird kein Ordner- oder Dateiname angezeigt.	Der Ordner- oder Dateiname enthält andere als alphanumerische 1-Byte-Zeichen.	Verwenden Sie alphanumerische 1-Byte-Zeichen für die Ordner- und Dateinamen.	59
Die Fernbedienung funktioniert nicht oder nicht ordnungsgemäß.	Die Batterien sind entladen.	Tauschen Sie alle Batterien aus.	53
	Falscher Abstand oder Winkel.	Betätigen Sie die Fernbedienung innerhalb des Betriebsbereichs.	53
	Der Fernbedienungssensor am Gerät ist direktem Sonnenlicht oder starkem Licht (z.B. einer Leuchtstoffröhre) ausgesetzt.	Ändern Sie die Ausrichtung der Beleuchtung oder des Geräts.	—

FÖRSIKTIGHETSÅTGÄRDER

Läs dessa försiktighetsåtgärder noggrant innan du fortsätter.

Se till att följa instruktionerna

Läs noggrant och följ följande försiktighetsåtgärder för att undvika personskador eller skador på personlig egendom.

Efter att ha noggrant läst igenom detta dokument, ska det förvaras på en plats som alla kan komma åt när som helst som använder produkten.

- Kontakta följande kundcenter för inspektion eller reparation.
 - Butiken du köpte produkten
 - Återförsäljare åt Yamaha
- Denna produkt är avsedd att användas som hushållsapparat. Ska inte användas inom något område eller verksamhet som kräver hög tillförlitlighet i förhållande till människors liv eller värdefulla tillgångar.
- Notera att Yamaha inte kan påläggas något ansvar för förluster till följd av inkorrekt användning eller obehörig modifiering av produkten.



VARNING

Dessa försiktighetsåtgärder varnar dig för risken för dödsfall eller allvarlig personskada för dig eller andra.

Om du noterar något avvikande

- Om någon av följande avvikelser sker, ska strömmen stängas av omedelbart.
 - Strömsladden eller stickkontakten har skadats.
 - Ovanliga luktar, ljud eller rök avges från produkten.
 - Ett föremål eller vatten har tappats på produkten.
 - Sprickor eller andra skador uppträder på produkten.
 - Plötslig förlust av ljud uppstår vid användning av produkten.Följ stegen nedan för att stänga av strömmen.
 - Stäng av strömmen till produkten.
 - Koppla bort strömsladden från vägguttaget.Fortsatt användning av produkten som den är kan den leda till brand, elchock eller skada på produkten. Begär inspektion eller reparation omedelbart.

Strömförsörjning

- Skada inte strömsladden.
 - Placera inte strömsladden nära värmekällor som värmare.
 - Böj eller modifiera inte strömsladden med tvång.

- Skada inte strömsladden.
- Placera inte tunga föremål på strömsladden.
- Stapla inte något på strömsladden.

Användning av en sliten strömsladd med kärntråden exponerad kan leda till brand, elchock eller skada på produkten.

- Vid åskväder eller elektriska ska man undvika att röra vid produkten, strömkontakten eller strömsladden.
 - Annars kan elektriska stötar inträffa.
- Angiven spänning ska användas för denna produkt.
 - Användande av felaktig spänning kan leda till brand, elchock eller skada på produkten.
- Säkerställ att endast använda den upptagna artikeln nedan för att leverera ström:
 - Inkluderad strömsladd
 - Annars kan brand, brännskador eller skada på produkten inträffa.
- Följande medföljande tillbehör ska inte användas med andra apparater.
 - Strömsladd
 - Annars kan brand, brännskador eller skada på produkten inträffa.
- Kontrollera strömsladdens stickkontakt med jämna mellanrum och ta bort smuts eller damm som kan ha ansamlats.
 - Annars kan brand eller elektriska stötar inträffa.
- Var noga med att sätta in strömsladdens stickkontakt i ett vägguttag.
 - Annars kan elektriska stötar eller brand eller skada på produkten uppstå på grund av kortslutning.

- Sätt i strömsladdens stickkontakt i vägguttaget som är synligt och lättillgängligt.
Skulle problem eller funktionsstörning uppstå, ska du enkelt kunna koppla ur stickkontakten direkt från vägguttaget. Även om strömbrytaren är avstängd, och så länge som strömsladden inte kopplats bort från vägguttaget, är produkten inte helt fri från strömkällan.
- Om du inte planerar på att använda produkten under en längre tid, ska du ta ut strömsladden ur vägguttaget.
Annars kan brand eller skada på produkten inträffa.

Får inte demonteras

- Produkten får varken modifieras eller plockas isär.
Annars kan det leda till brand, elchock eller personskada eller skada på produkten.

Vattenvarning

- Denna produkt ska inte användas i fuktiga eller våta förhållanden, t.ex. i badrum eller i regn på platser utomhus.
- Placera inte behållare (som vaser eller medicinflaskor) som innehåller vätska på denna produkt.

Om vätska läcker in i produkten, kan brand, elchock eller skada på produkten inträffa.

- Strömsladdens stickkontakt ska inte tas bort eller koppla in den från vägguttaget med blöta händer. Hantera inte produkten med blöta händer.

Annars kan det leda till elektriska stötar eller skador på produkten.

Brandvarning

- Några öppna lågor får inte hanteras nära denna produkt.
Annars kan det orsaka brand.

Nedsatt syn

- Stirra aldrig rakt in i laserstrålen.
Om laserstrålen träffar dina ögon kan nedsatt syn orsakas.

Hantering

- Tappa inte denna produkt och lägg inte någon kraftig påverkan på produkten.
Annars kan det leda till brand, elektriska stötar eller skador på produkten.

Batterier

- Svälj inte batterierna.
- Håll batterier borta från barn.

Annars kan de svälja batterierna av misstag. Läckande syra från batteriet kan orsaka nedsatt syn eller inflammation. Om batteriets fodral på denna produkt inte är helt förseglat, ska produkten inte användas och hållas borta från barn. Om någon har svält ett batteri av misstag, ska läkare kontaktas omedelbart. Om ett batteri sväljs kan det orsaka allvarliga kemiska brännskador eller smälta kroppsvävnad inom några timmar, vilket kan leda till dödsfall.

- Kasta inte batterier i en öppen eld.
- Batterierna ska inte utsättas för höga temperaturer som exempelvis direkt solljus och öppen eld.

Annars kan de explodera, vilket kan leda till brand eller personskada.

- Om syra läcker ut från batteriet ska du undvika att komma i kontakt med den.
Annars kan nedsatt syn eller kemiska brännskador inträffa. Om du kommer i kontakt med batterisyran ska du genast skölja bort den med vatten och kontakta läkare.
- Använd inte andra batterier än den angivna typen.
- Använd inte gamla och nya batterier tillsammans.
- Använd inte olika typer av batterier tillsammans.
- Sätt inte i batterierna i en riktning som är motsatt till riktningen för polariteten.
- Plocka inte isär batteriet.
- Icke-uppladdningsbara torrcellsbatterier får inte laddas.

De kan explodera eller batterisyra kan läcka, vilket kan leda till bränder, brännskador, nedsatt syn, inflammation eller skada på produkten. Om du kommer i kontakt med batterisyran ska du genast skölja bort den med vatten och kontakta läkare.

- Bär inte batterierna i en ficka eller väska eller förvara dem tillsammans med en metallbit.
Risk för att batterierna kortsluts, vilket kan leda till en explosion eller läckande syra, vilket i sin tur kan leda till bränder, nedsatt syn eller personskador.
- Planerar du att inte använda produkten under en längre tid eller batterierna har blivit urladdade ska du ta plocka dem från fjärrkontrollen.
I annat fall kan batterisyra läcka, vilket kan leda till nedsatt syn, inflammatorisk skada eller skada på produkten.

- Innan du förvarar eller kasserar batterierna, ska du fästa en bit tejp på kontaktorna för att isolera dem.

Om batteriets kontakter kommer i kontakt med andra batterier eller metallföremål kan de explodera eller batterisyra börja läcka ut, vilket kan leda till brand, brännskador, nedsatt syn eller inflammatorisk skada.



FÖRSIKTIGHET

Dessa försiktighetsåtgärder varnar dig för risken för fysisk skada på dig eller andra.

Strömförsörjning

- Om strömsladdens kontakt som sitter i vägguttaget har vridit sig eller är lös, ska vägguttaget inte användas. Annars kan det leda till brand, elchock eller brännskador.
- När strömsladden kopplas bort från produkten eller vägguttaget ska alltid stickkontakten och inte själva sladden greppas. Annars kan strömsladden skadas vilket kan resultera i brand eller elchock.

Installation

- Placera inte denna produkt i ett instabilt läge eller på en plats utsatt för vibrationer. Annars kan produkten rasa eller välta, vilket kan leda till skador på produkten.
- Blockera inte värmeavledningen för denna produkt när du installerar den.
 - Täck inte produkten med en trasa eller duk.
 - Produkten ska inte installeras på en matta eller pläd.

- Säkerställ att ovansidan är vänd uppåt. Produkten ska inte installeras på dess sidor eller upp och ner vänd.

- Produkten ska inte användas på ett trångt, undermåligt ventilerat utrymme.

Bristande ventilation kan leda till överhettning i produkten, vilket kan orsaka skador och brand eller funktionsstörningar.

Se till att det finns tillräckligt med utrymme runt produkten på minst 2,5 cm ovanför, 2,5 cm på sidorna och 2,5 cm på baksidan.

- Håll dig borta från denna produkt i händelse av jordbävningar.

Annars kan produkten rasa eller välta, med resultat för personskador.

- Säkerställ att strömbrytaren är avstängd och att alla anslutna kablar är borttagna innan du flyttar produkten.

I annat fall kan kablarna fångas upp av en fot eller hand och produkten rasar eller välter, vilket kan leda till personskador eller skador på produkten.

Anslutningar

- Planerar du att ansluta externa enheter ska du först läsa ägarmanualen för varje enhet och anslut dem i enlighet med instruktionerna.

Om du underlåter att följa instruktionerna kan det orsaka personskador eller skador på produkten.

Hörselnedsättning

- Utsätt dig inte för höga volym ljud under en längre tid. Kan leda till nedsättning av hörsel. Om du upplever någon form av nedsatt hörsel, ska du kontakta en läkare.

- Om du funderar på att ansluta produkten till andra enheter, ska du först slå av strömmen till alla enheter.

Annars kan det leda till nedsättning av hörsel, elektrisk stöt eller att produkten skadas.

- När du slår på strömmen till ljudsystemet ska du alltid slå på strömmen till förstärkaren SIST. När du stänger av strömmen till ljudsystemet, ska du stänga av strömmen till förstärkaren FÖRST. Annars kan det leda till hörselnedsättning eller att produkten skadas.

Underhåll

- Innan du rengör produkten, se till att dra ut strömsladden ur vägguttaget. Annars kan elektriska stötar inträffa.

Hantering

- För inte in händer eller fingrar i några luckor eller öppningar på denna produkt. Kan orsaka personskada.
- Tappa inte ett främmande föremål, som en bit metall eller papper i något mellanrum på denna produkt. Annars kan det leda till brand, elektriska stötar eller skador på produkten.
- Använd inte överdriven kraft på denna produkt.
 - Vila din vikt på denna produkt
 - Placering av tunga föremål på denna produkt
 - Staplande på produkten
 - Tillämpa överdriven kraft på knapparna, omkopplarna eller I/O-kontaktornaDet kan leda till personskada eller att produkten skadas.
- Dra inte i anslutna kablar. Annars kan produkten rasa eller välta, vilket kan leda till skador på produkten.

Försiktighetsåtgärder vid användning

MEDELANDE

Följ försiktighetsåtgärderna nedan för att undvika funktionsstörningar och skada på denna produkt och för att förhindra förlust av data.

Strömförsörjning

- Om du inte planerar på att använda produkten under en längre tid, ska du ta ut strömsladden ur vägguttaget. Trots att [⏻] (Ström) är avstängd på frontpanelen, flödar fortfarande en liten mängd ström genom denna produkt.

Installation

- Beroende på omgivningen som du använder produkten kan en telefon, radio eller TV generera brus. I så fall ska produktens placering eller orientering eller den omgivande miljön ändras.
- Installera inte produkten på en plats som omfattas av:
 - Direkt solljus
 - Extremt höga eller låga temperaturer
 - För mycket dammDet kan leda till funktionsstörning eller att produkten skadas.
- Installera inte produkten på en plats där kondens kan bildas på grund av snabba, drastiska förändringar i den omgivande temperaturen. Användning av produkten medan kondens råder kan skada produkten. Om det finns en anledning att tro att kondens kan ha inträffat på eller i denna produkt, ska

den lämnas i flera timmar utan att slå på strömmen.
Du kan börja använda produkten när den är helt torr från kondens.

Hantering

- Placera inga vinyl-, plast- eller gummiprodukter på denna produkt. I annat fall kan panelen missfärgas eller försämrats.

Underhåll

- Använd en torr, mjuk trasa för att rengöra produkten. Använd inte bensin, thinner, tvättmedel eller kemisk trasa för att rengöra produktens yta. Annars kan ytan missfärgas eller försämrats.

Viktig information

OBS!

Detta avsnitt beskriver försiktighetsåtgärder som ska följas vid användning, funktionsbegränsningar och kompletterande information som kan vara till hjälp för dig.

Bortskaffande eller överföring

- Om du planerar att överföra äganderätten till denna produkt ska du skicka med detta dokument och medföljande tillbehör tillsammans med produkten.
- Följ din lokala myndighets bestämmelser för kassering av denna produkt och dess tillbehör.
- Följ din lokala myndighets bestämmelser för kassering av batterier.



VARNING

Användning av reglage eller justeringar eller utförande av åtgärder på annat sätt än så som beskrivs här kan resultera i farlig strålning.

Användarinformation, beträffande insamling och dumpning av gammal utrustning och använda batterier



De symboler, som finns på produkterna, emballaget och/eller bifogade dokument talar om att de använda elektriska och elektroniska produkterna, samt batterierna, inte ska blandas med allmänt hushållsavfall.

För rätt handhavande, återställande och återvinning av gamla produkter och gamla batterier, vänligen medtag dessa till lämpliga samlingsplatser, i enlighet med din nationella lagstiftning.



Genom att slänga dessa produkter och batterier på rätt sätt, kommer du att hjälpa till att rädda värdefulla resurser och förhindra möjliga negativa effekter på mänsklig hälsa och miljö, vilka i annat fall skulle kunna uppstå, p.g.a. felaktig sophantering.

För mer information om insamling och återvinning av gamla produkter och batterier, vänligen kontakta din lokala kommun, ditt sophanteringsföretag eller inköpsstället för dina varor.



För företagare inom EU:

Om du vill göra dig av med elektrisk och elektronisk utrustning, vänligen kontakta din försäljare eller leverantör för mer information.

Information om sophantering i andra länder utanför EU:

Dessa symboler gäller endast inom EU. Om du vill slänga dessa föremål, vänligen kontakta dina lokala myndigheter eller försäljare och fråga efter det korrekta sättet att slänga dem.

Cd

Kommentar ang. batterisymbolen (de två nedersta symbolexemplen):

Denna symbol kan komma att användas i kombination med en kemisk symbol. I detta fall överensstämmer den med de krav, som har ställts genom direktiven för den aktuella kemikalien.

(weee_battery_eu_sv_02)

INNEHÅLL

INNAN RECEIVERN ANVÄNDS 74

Funktioner.....	74
Om denna manual.....	74
Tillbehör.....	75

FÖRBEREDELSE 76

Anslutning till en förstärkare.....	76
Anslutning av strömsladden	76
Slå på strömmen	77

SPELA UPP LJUD 78

Spela upp en ljud-CD	78
Spelar upp musikfiler lagrade på ditt USB-flashminne	79
Avancerade funktioner	80
Slumpvis uppspelningssekvens	80
Upprepa uppspelning.....	80
Spela upp spår i angiven ordning (Programuppspelning).....	80
Spela upp en viss del upprepade gånger (A-B Upprepa uppspelning).....	81
Njuter av högkvalitativ ljuduppspelning (PURE DIRECT)	81
Växlar information på skärmen	81
Ändra skärmens ljusstyrka.....	81

APPENDIX 82

Namn på delarna.....	82
Frontpanel	82
Display.....	83
Bakpanel.....	83
Fjärrkontroll.....	84
Avancerade inställningar	85
Minne för uppspelningsläge (PLAY MEM).....	85
Ready-läge (RDY MODE)	85
Automatisk uppspelning (AUTO PLAY)	85
Automatiskt standby-läge (AUTO STBY)	85
Filformat/skivor/USB-flashminnen stöds	86
Specifikationer	87
Felsökning.....	88

INNAN RECEIVERN ANVÄNDS

Funktioner

- Optisk digital utgång
- Koaxial digital utgång
- Stöder uppspelning av CD-R- och CD-RW-skivor
- Stöder uppspelning av lagrade filer på USB-flashminnen eller data-CD-skivor (MP3/WMA/AAC/WAV/FLAC)
- Slumpvis uppspelningssekvens (sidan 80)
- Upprepa uppspelning (sidan 80)
- Programuppspelning (endast ljud-CD-skivor) (sidan 80)
- A-B Upprepa uppspelning (endast ljud-CD-skivor) (sidan 81)
- Funktionen PURE DIRECT (sidan 81)
- Konfigurerbara bildskärmsinställningar (objekt som ska visas/ljusstyrka) (sidan 81)
- Fjärrstyrt standby-läge På/Av
- Minne för uppspelningsläge (sidan 85)
- Ready-läge (sidan 85)
- Funktionen automatisk uppspelning (sidan 85)
- Funktionen automatiskt standby-läge (sidan 85)

Om denna manual

- I den här manualen beskrivs hur receivern primärt används med hjälp av den medföljande fjärrkontrollen.
- Alla bilder i denna bruksanvisning tillhandahålls som ändamål för driftsanvisningar.
- I den här bruksanvisningen kallas en musik-CD-skiva för en ljud-CD-skiva och en CD-skiva som innehåller MP3/WMA/AAC/WAV/FLAC-data kallas för en data-CD-skiva.
- Specifikationer och utseende kan ändras utan föregående meddelande.



- **VARNING** är avsedd att varna dig om risken för dödsfall eller allvarliga personskador.



- **FÖRSIKTIGHET** är avsedd att uppmärksamma dig på risken för personskador.

- **Meddelande** ska följas för att undvika funktionsstörning och skada på produkten.
- **Obs!** ger kompletterande information som kan vara till till nytta.

Tillbehör

- Fjärrkontroll
- Strömsladd
- RCA stereokabel
- Batterier (AA, R6, UM-3) (x2)
- Bruksanvisning (denna manual)

Sätta i batterier i fjärrkontrollen

Sätt i batterierna i korrekt riktning.

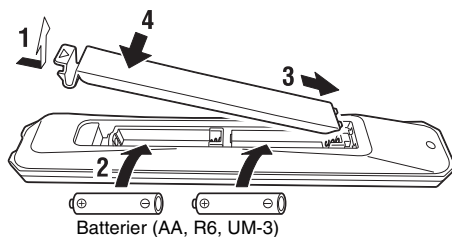

Fjärrkontrollens räckvidd

Rikta fjärrkontrollen mot fjärrkontrollsensorn på receivern inifrån det område som visas i figuren nedan till höger.

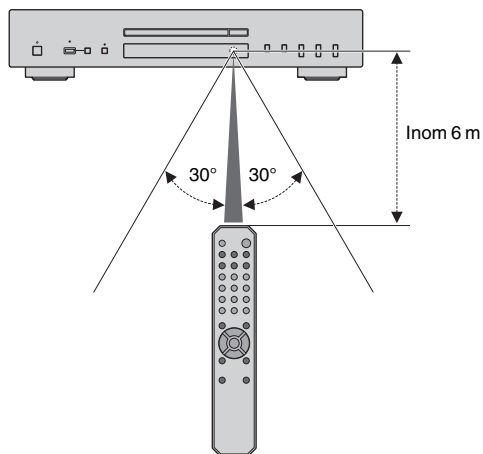

FÖRBEREDELSE

Anslutning till en förstärkare



FÖRSIKTIGHET

- Anslut inte strömladden för denna receiver och andra anslutna apparater i vägguttag förrän alla icke strömförande anslutningar är slutförda.

Anslutning av strömladden

När alla anslutningar är klara, ansluter du den medföljande strömladden till AC IN-kontakt på den här receivern, och sedan den andra ändkontakten i ett vägguttag.

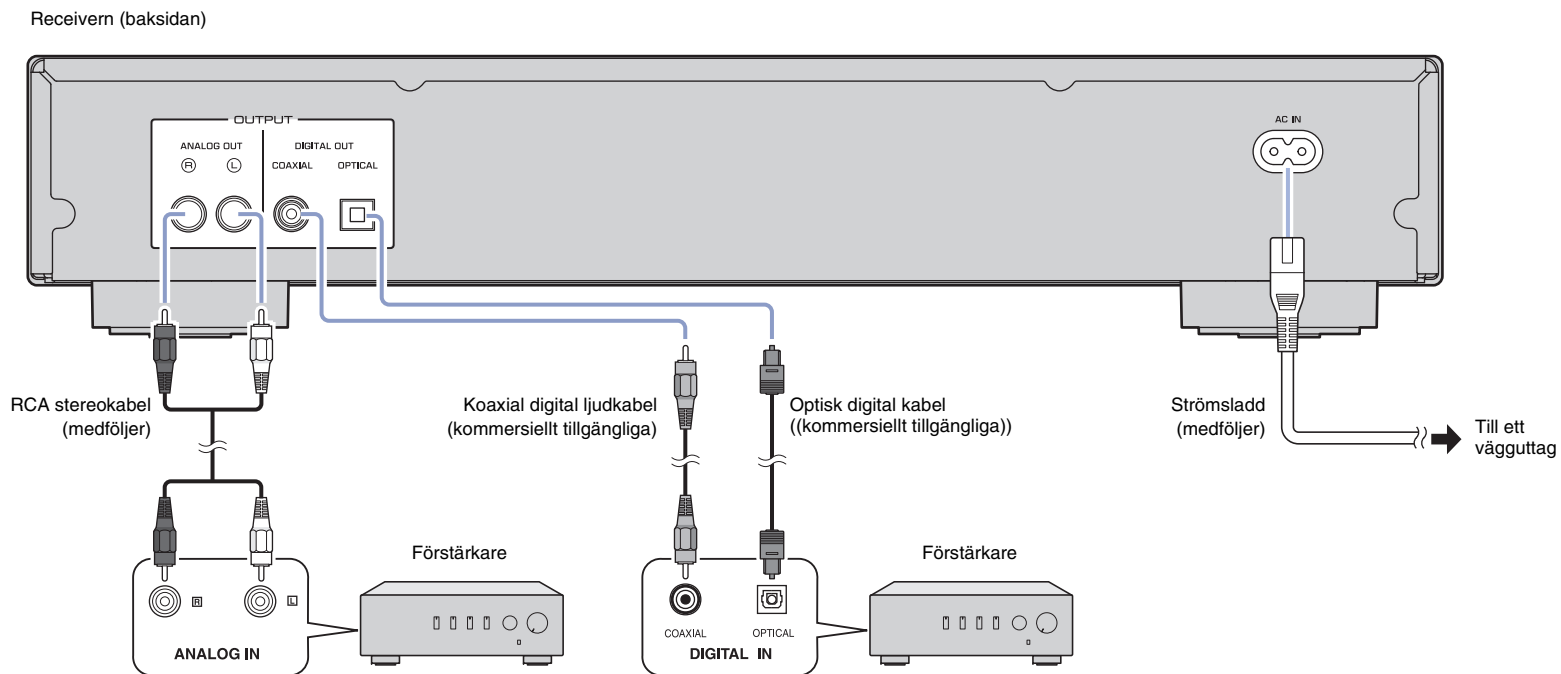

Slå på strömmen

För att slå på strömmen till receiveern, tryck på  (Ström) på frontpanelen.

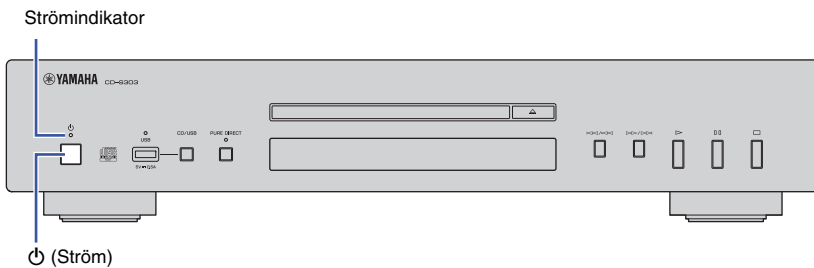

Obs!

- Om du trycker på  (Ström) på fjärrkontrollen medan strömmen till receiveern är på, går den in i standby-läge.
- Strömindikatorn på receiveern fungerar enligt följande:
 - Starkt ljus: Strömmen är på
 - Svagt ljus: Standby-läge
 - Av: Strömmen är av
- Receiveern har en automatisk standby-funktion som sparar strömförbrukning (sidan 85).
(Standard: Automatiskt standby-läge På)

SPELA UPP LJUD

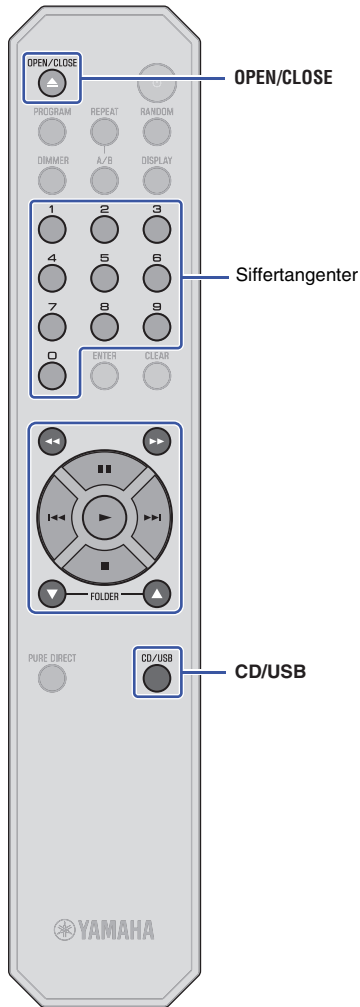

Spela upp en ljud-CD

Receivern gör att du kan spela både data-CD-skivor och ljud-CD. För information om typ av CD-skivor som kan spelas upp på denna receiver, se "Filformat/skivor/USB-flashminnen stöds" (sidan 86).

1 Tryck på CD/USB för att växla till CD-läge.

Indikator för uppspelning av media (CD) på displayen tänds.

2 Sätt i en CD-skiva i CD-facket.

Tryck på OPEN/CLOSE upprepade gånger för att öppna och stänga CD-facket.

Obs!

- Du kan också trycka på (Öppna/Stäng) på frontpanelen upprepade gånger för att öppna och stänga CD-facket.

3 Tryck på (Spela).

Indikatorn (Spela) på displayen tänds och uppspelningen startar.

Obs!

- Under uppspelning av ljudfiler, tänds indikatorn för uppspelning av media som avspeglar filformatet.

Meddelande

- För inte in handen eller fingret i öppningen till CD-facket. Sådan handling kan leda till personsador.

Obs!

- När du har satt i en CD i CD-facket, stängs den och uppspelningen startar om du utför någon av följande åtgärder:
 - Tryck på (Spela).
 - Tryck på en sifvertangent som motsvarar ett spårnummer.
- Du kan konfigurera receivern så att uppspelningen startar automatiskt när strömmen till receivern är påslagen eller när du växlar till läget CD-skiva eller USB (sidan 85).
(Standard: Automatisk uppspelning På)

Använd följande knappar på fjärrkontrollen när du vill navigera.

Tillgängliga knappar	Funktion
(Spela)	Indikatorn (Spela) på displayen tänds och uppspelningen startar.
(Pausa)	Indikatorn (Pausa) på displayen tänds och uppspelningen pausar. Alternativt, tryck på för att återuppta uppspelningen.
(Stoppa)	Stoppar uppspelningen.
(Sök bakåt)*	Söker spår bakåt.
(Sök framåt)*	Söker spår framåt.
(Hoppa bakåt)*	Hoppar tillbaka till föregående spår. Hoppar tillbaka överst till det aktuella spåret om det trycks ned under uppspelning.
(Hoppa framåt)*	Hoppar till nästa spår.
Sifvertangenter	Ange ett spårnummer för att välja motsvarande spår direkt.
FOLDER , (endast data-CD-skivor)	Gör att du kan välja en mapp.

* Så här fungerar kontrollknapparna på frontpanelen:

/ (Hoppa bakåt/Sök bakåt):

Hoppar tillbaka till föregående spår. Hoppar tillbaka överst till det aktuella spåret om det trycks ned under uppspelning. Den söker också spår bakåt om du håller knappen intryckt under uppspelning.

/ (Hoppa framåt/Sök framåt):

Hoppar till nästa spår. Den söker också spår framåt om du håller knappen intryckt under uppspelning.

Spelar upp musikfiler lagrade på ditt USB-flashminne

Du kan spela musikfiler (som lagrats på ditt USB-flashminne) på denna receiver. För mer information om USB-flashminnen som stöds, se "Filformat/skivor/USB-flashminnen stöds" (sidan 86).

1 Tryck på CD/USB för att växla till USB-läge.

Indikator för uppspelning av media (USB) på displayen tänds, och USB-indikatorn på frontpanelen lyser orange.

2 Anslut USB-flashminnet till USB-uttaget.

När receivern är klar för uppspelning, tänds indikatorn för USB-minnet på frontpanelen grönt.

Den här receivern (frontpanelen)

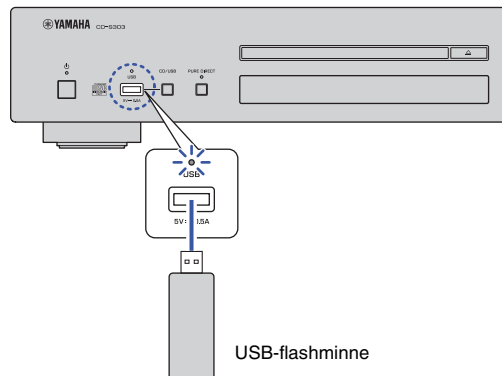

Meddelande

- Använd inte USB förlängningskablar.

3 Tryck på ► (Spela).

Indikatorn ► (Spela) på displayen tänds och uppspelningen startar.

Obs!

- Under uppspelning av ljudfiler, tänds indikatorn för uppspelning av media som avspeglar filformatet.
- Om kompatibla musikfiler lagras på ditt USB-flashminne, spelar receivern upp dem i kronologisk ordning baserat på datumet för skapande.

Meddelande

- Ta inte bort USB-flashminnet under uppspelning eller när informationsdisplayen på frontpanelen anger "USB READING". I sådant fall ska du först trycka på CD/USB för att växla till CD-läge. Säkerställ att indikatorn för USB-minnet släcks och ta sedan bort flashminnet.

Använd följande knappar på fjärrkontrollen när du vill navigera.

Tillgängliga knappar	Funktion
► (Spela)	Indikatorn ► (Spela) på displayen tänds och uppspelningen startar.
▬▬ (Pausa)	Indikatorn ▬▬ (Pausa) på displayen tänds och uppspelningen pauser. ► alternativt, tryck på ▬▬ för att återuppta uppspelningen.
■ (Stoppa)	Stoppar uppspelningen.
◀◀ (Sök bakåt)*	Söker spår bakåt.
▶▶ (Sök framåt)*	Söker spår framåt.
◀◀ (Hoppa bakåt)*	Hoppar tillbaka till föregående spår. Hoppar tillbaka överst till det aktuella spåret om det trycks ned under uppspelning.
▶▶ (Hoppa framåt)*	Hoppar till nästa spår.
FOLDER ▲, ▼	Gör att du kan välja en mapp.

* Så här fungerar kontrollknapparna på frontpanelen:

◀◀/◀◀ (Hoppa bakåt/Sök bakåt):

Hoppar tillbaka till föregående spår. Hoppar tillbaka överst till det aktuella spåret om det trycks ned under uppspelning. Den söker också spår bakåt om du håller knappen intryckt under uppspelning.

▶▶/▶▶ (Hoppa framåt/Sök framåt):

Hoppar till nästa spår. Den söker också spår framåt om du håller knappen intryckt under uppspelning.



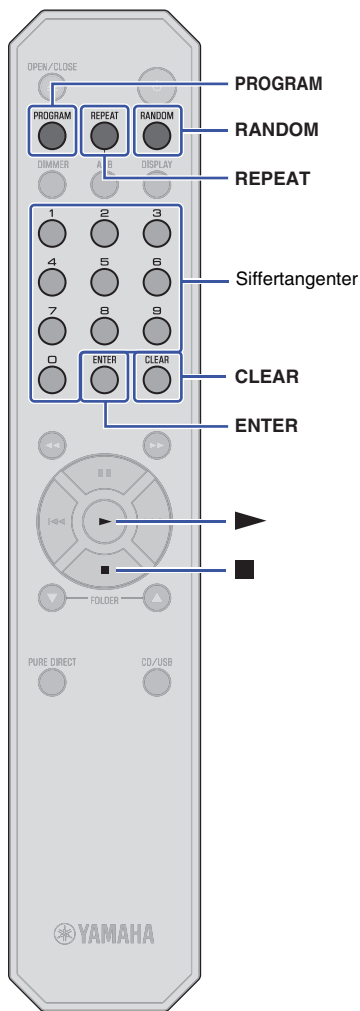

Avancerade funktioner

Du kan konfigurera uppspelningsläget och visa inställningar med hjälp av avancerade funktioner.

Slumpvis uppspelningssekvens

Tryck på RANDOM för att spela spår i slumpmässig ordning. Genom att trycka på RANDOM upprepade gånger ändrar inställningen för uppspelning av slumpmässig sekvens enligt följande:

Indikator	Inställning
RNDM	Spelar alla spår i slumpmässig ordning.
Av	Slår av slumpmässig uppspelningssekvens.

Obs!

- Gör något av följande för att avbryta slumpmässig uppspelningssekvens:
 - Tryck på (Stoppa).
 - Öppna CD-facket.

Upprepa uppspelning

Tryck på REPEAT för att spela spår upprepade gånger. Genom att trycka på REPEAT upprepade gånger, ändrar inställningen för upprepad uppspelning enligt följande:

Indikator	Inställning
REP	Spelar upp ett spår upprepade gånger.
REP FOLDER (endast data-CD-skivor och USB-flashminnen)	Spelar upp spår i den aktuella mappen upprepade gånger.
REP ALL	Spelar upp alla spår upprepade gånger.
Av	Stänger av upprepa uppspelning.

Obs!

- Gör ett av följande för att avbryta upprepad spelande:
 - Tryck på (Stoppa).
 - Öppna CD-facket.

Spela upp spår i angiven ordning (Programuppspelning)

Du kan spela upp spår med ljud-CD i angiven ordning.

1 Tryck på PROGRAM medan uppspelningen stoppas.



2 Använd sifvertangenterna för att ange spårnumret för en låt som du vill programmera.



3 Tryck på ENTER.

Upprepa steg 2 och 3 för att programmera varje spår.

Tryck på CLEAR för att avbryta varje programmerat spår med början av det senaste spåret som du programmerade.

4 Tryck på (Spela).

Receivern börjar spela spåren i programmerad ordning.

Obs!

- Programuppspelning fungerar inte med data-CD-skivor eller USB-flashminnen.
- Du kan programmera upp till 24 spår.
- Gör ett av följande för att rensa alla programmerade spår:
 - Tryck på CLEAR medan uppspelningen stoppas.
 - Stäng av strömmen till receivern eller ställ in den i standby-läge.
 - Öppna CD-facket.

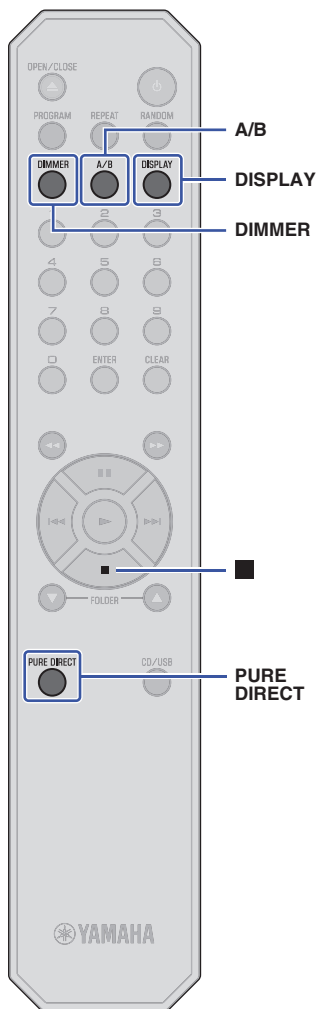

Spela upp en viss del upprepade gånger (A-B Upprepa uppspelning)

Du kan ange start- och slutpunkter för ett spår under uppspelning med ljud-CD för att spela den angivna delen upprepade gånger.

- 1 Spela upp en ljud-CD.
- 2 Tryck på A/B vid den punkt som du vill börja upprepa uppspelning.



- 3 Tryck på A/B igen vid den punkt som du vill avsluta upprepa uppspelning.

Receiver startar upprepad uppspelning.



Obs!

- Upprepad uppspelning fungerar inte med data-CD-skivor eller USB-flashminnen.
- Du kan inte ange en del som ska repeteras över spår.
- Du kan inte ange inställningen för A-B upprepa när funktionen PURE DIRECT är påslagen.
- Gör ett av följande för att avbryta A-B upprepad spelning:
 - Tryck på A/B igen.
 - Tryck på ■ (Stoppa).
 - Öppna CD-facket.

Njuter av högkvalitativ ljuduppspelning (PURE DIRECT)

Om funktionen PURE DIRECT är påslagen, kommer inte digitalt ljud produceras. På detta sätt minskar funktionen PURE DIRECT brus som påverkar ljudkvaliteten. Detta gör att du kan njuta av uppspelning med högkvalitativt ljud.

Genom att trycka på PURE DIRECT upprepade gånger, kan du växla mellan på/av för PURE DIRECT.

Obs!

- När funktionen PURE DIRECT används, ska ANALOG OUT-uttagen på bakpanelen till receivern användas. DIGITAL OUT-uttagen matar inte ut några signaler.
- När funktionen PURE DIRECT är påslagen:
 - Indikator för PURE DIRECT tänds.
 - Frontpanelens skärm släcks medan innehållet spelas upp.
 - Endast ett litet antal indikatorer och meddelanden visas när du använder receivern.
 - Denna inställning behålls när du stänger av receivern.

Växlar information på skärmen

Genom att trycka på DISPLAY upprepade gånger under uppspelningen, växlar informationen på skärmen enligt följande:

Uppspelning av media	Information på skärmen
Ljud-CD	Spelad tid → Återstående tid för aktuellt spår (TRACK REMAIN) → Total återstående tid på CD:n (TOTAL REMAIN) → Namn på spåret* → Artistnamn* → Albumets titel* * Om CD-text har bäddats in
Data-CD-skiva, USB-flashminne	Spelad tid → Namn på spåret* → Artistnamn* → Albumets titel* * Om taggar har bäddats in

Obs!

- Informationsdisplayen indikerar upp till 64 tecken (1-byte av alfanumeriska tecken och flera symboler).

Ändra skärmens ljusstyrka

Tryck på DIMMER upprepade gånger för att växla mellan fyra steg av visad ljusstyrka.

APPENDIX

Namn på delarna

Frontpanel

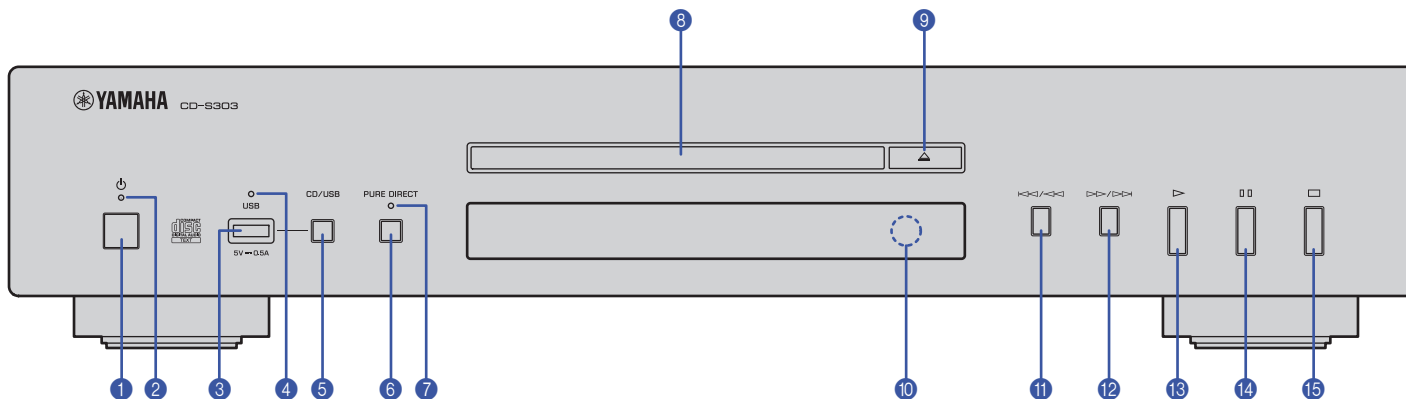

- 1 ⏻ (Ström) (sidan 77)
- 2 ⚡ Strömindikator (sidan 77)
- 3 USB-uttag (sidan 79)
- 4 USB-indikator (sidan 79)
- 5 CD/USB (sidor 78, 79)
- 6 PURE DIRECT (sidan 81)
- 7 PURE DIRECT-indikator (sidan 81)
- 8 CD-fack (sidan 78)
- 9 ⏪ (Öppna/Stäng) (sidan 78)

- 10 Fjärrkontrollsensor (sidan 75)
- 11 ⏮/⏪ (Hoppa bakåt/Sök bakåt) (sidor 78, 79)
- 12 ⏩/⏭ (Hoppa framåt/Sök framåt) (sidor 78, 79)
- 13 ▶ (Spela) (sidor 78, 79, 80)
- 14 ⏸ (Pausa) (sidor 78, 79)
- 15 ⏹ (Stoppa) (sidor 78, 79, 80, 81)

Display

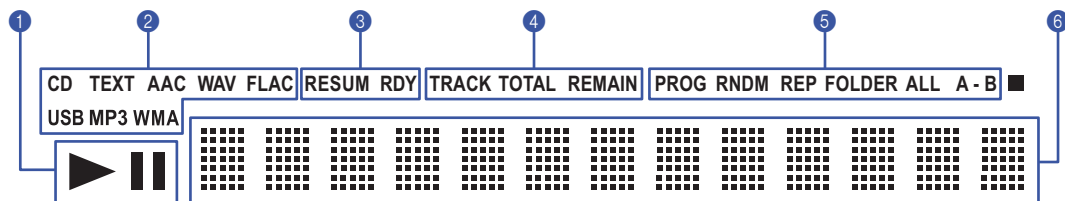

- 1 ▶ / || (Spela/Pausa) indikator (sidor 78, 79)
- 2 Indikator för uppspelning av media (sidor 78, 79)
- 3 Indikator för avancerad inställning (sidan 85)
- 4 Tidsindikator (Sidan 81)
- 5 Lägesindikator för uppspelning (sidor 80, 81)
- 6 Visning av information (sidor 80, 81, 85)

Bakpanel

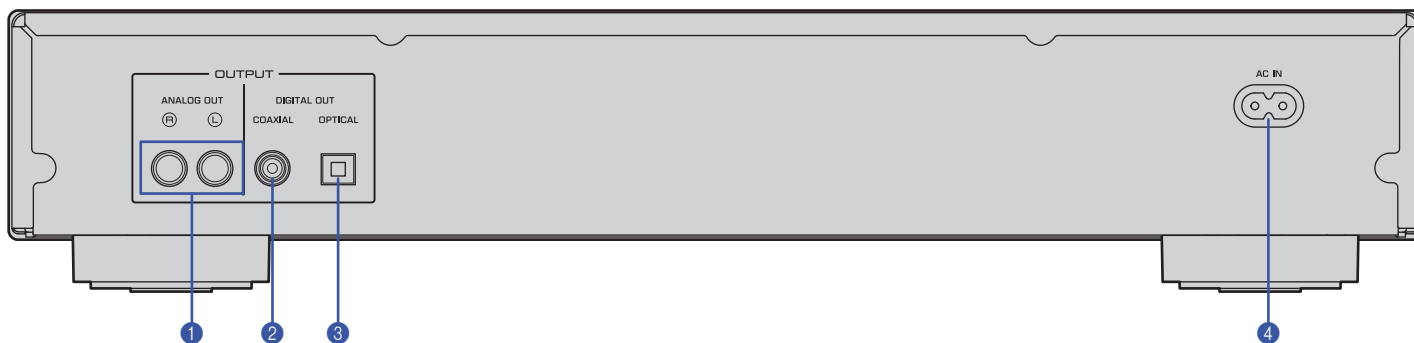

- 1 Uttagen för ANALOG OUT (sidan 76)
- 2 DIGITAL OUT-uttag (KOAXIAL) (sidan 76)
- 3 DIGITAL OUT-uttag (OPTISK) (sidan 76)
- 4 AC IN-kontakt (sidan 76)

Fjärrkontroll

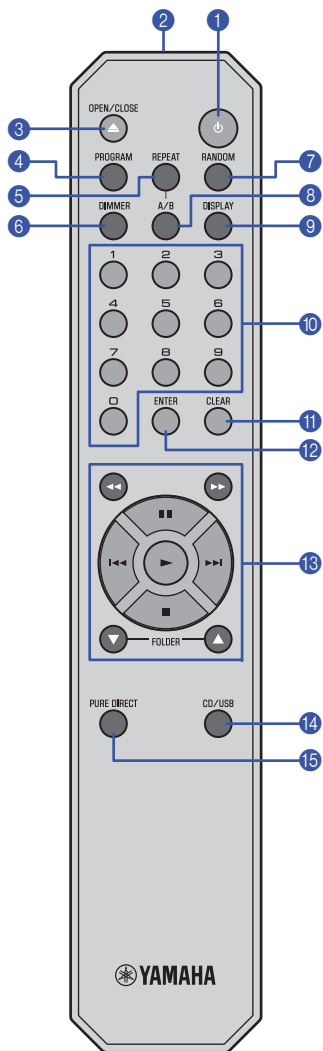

- 1 ⏻ (Ström) (sidan 77)
- 2 Fjärrkontrollens signalöverförare (sidan 75)
- 3 OPEN/CLOSE (sidan 78)
- 4 PROGRAM (sidan 80)
- 5 REPEAT (sidan 80)
- 6 DIMMER (sidan 81)
- 7 RANDOM (sidan 80)
- 8 A/B (sidan 81)
- 9 DISPLAY (sidan 81)
- 10 Sifvertangenter (sidor 78, 80)
- 11 CLEAR (sidan 80)
- 12 ENTER (sidan 80)
- 13 ◀◀ (Sök bakåt), ▶▶ (Sök framåt) (sidor 78, 79)
 - (Pausa) (sidor 78, 79)
 - |◀◀ (Hoppa bakåt) (sidor 78, 79)
 - ▶▶| (Hoppa framåt) (sidor 78, 79)
 - ▶ (Spela) (sidor 78, 79, 80)
 - (Stoppa) (sidor 78, 79, 80, 81)
 - FOLDER ▲, ▼ (sidor 78, 79)
- 14 CD/USB (sidor 78, 79)
- 15 PURE DIRECT (sidan 81)

Avancerade inställningar

Detta avsnitt förklarar hur man konfigurerar olika avancerade funktioner. Du kan konfigurera de flesta inställningarna på frontpanelen. (Vissa inställningar kräver användande av fjärrkontrollen.)

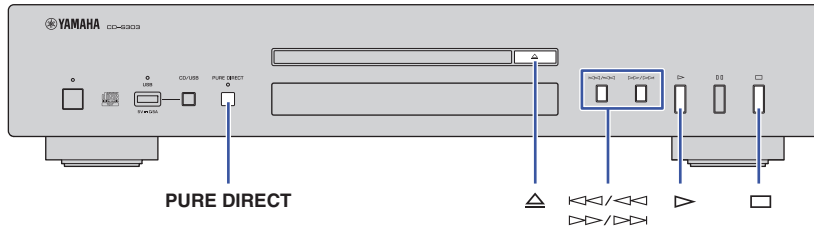

1 Sätt receivern i standby-läge (sidan 77).

2 Håll PURE DIRECT intryckt, \triangle (Öppna/Stäng), och \triangleright (Spela), samtidigt i tre sekunder eller längre.

Följande indikator visas på informationsdisplayen på frontpanelen och enheten går in i inställningsläge. Du kan ställa in funktionerna Minne för uppspelningsläge, Ready-läget, Automatisk uppspelning och Automatiskt standby-läge i denna ordningsföljd.



3 Tryck på \lll / \lll eller \ggg / \ggg för att slå på eller av funktionen.

4 Tryck på \square (Stoppa).

Inställningen bekräftas och nästa parameter väljs automatiskt. Upprepa steg 3 och 4. När alla inställningar är klara, visas följande indikator på informationsdisplayen på frontpanelen och receivern går in i Standby-läge.



Obs!

- Trycker du på \triangleright (Spela) under denna process, kommer inställningen vid den punkten att bekräftas och enheten går in i standby-läge.

Minne för uppspelningsläge (PLAY MEM)

Med funktionen aktiverad, behåller receivern inställningarna för upprepad uppspelning och slumpmässig uppspelningssekvens även efter att strömmen till receivern har stängts av. När minnesfunktionen för uppspelningsläge är påslagen, tänds indikatorn för avancerade inställningar (RESUM) på displayen.

Standard: Av

Obs!

- Slår du på strömmen till receivern efter att ha aktiverat minnesfunktionen för uppspelningsläge, spelar receivern upp det senaste spåret eller filen från början.

Ready-läge (RDY MODE)

När denna funktion är aktiverad pauser receivern uppspelningen varje gång ett spår har slutförts. Du kan börja uppspelning av nästa spår när du väljer. När funktionen Ready-läget är aktiverat, tänds indikatorn avancerad inställning (RDY) på displayen.

Standard: Av

Automatisk uppspelning (AUTO PLAY)

Med denna funktion aktiverad startar receivern automatiskt uppspelning när strömmen till receivern påslagen eller när du växlar till läget CD-skiva eller USB.

Standard: På

Automatiskt standby-läge (AUTO STBY)

Med denna funktion aktiverad går receivern automatiskt i standby-läge om du inte interagerar med den inom 20 minuter efter att uppspelningen har stoppats.

Standard: På

Filformat/skivor/USB-flashminnen stöds

Filformat som stöds

Fil	Samplingsfrekvens (kHz)	Bitdjup (bitars)	Bithastighet (kbps)	Antal kanaler
MP3	32/44.1/48	—	32-320	2
WMA	32/44.1/48	—	48-192	2
AAC	32/44.1/48	—	8-320	2
WAV *	32/44.1/48/64/88.2/96	16/24	—	2
FLAC	32/44.1/48/64/88.2/96	16/24	—	2

* Endast linjärt PCM-format.

Obs!

- Filer på en data-CD-skiva eller USB-flashminne spelas upp i kronologisk ordning baserat på datumet för skapandet.
- Receivern stöder skivor i ISO9660-format.
- Om receivern spelar en VBR-fil (variabel bithastighet), kan det hända att en exakt förfluten tid inte visas.
- Kodat Digital Rights Management (DRM) kan inte spelas upp.

	Data-CD-skiva	USB-flashminne
Antal mapphierarkier (inklusive rotmappen)	9	9
Antal mappar	512	512
Antal filer	65535	65535

Skivor som stöds

Använd skivor med följande logotyper.



Kompaktskivor (ljud-CD-skivor)



CD-R- och CD-RW-skivor

- Skivor med en av följande beskrivningar:

FOR CONSUMER

FOR CONSUMER USE

FOR MUSIC USE ONLY

- För CD-R- eller CD-RW-skivor, spelar receivern endast upp de slutförda skivorna.



Obs!

- Receivern kanske inte spelar upp vissa CD-R/CD-RW-skivor eller skivor som spelats in inkorrekt.



CD-TEXT-skivor

Skivorna innehåller inbäddad textinformation, till exempel albumets titel, namn på låten och artistnamn. Denna information (endast alfanumeriska tecken och vissa symboler) tillsammans med förfluten tid visas.

Meddelande

- Använd inte skivor med annan form eller skivor med tejp eller en dekal påklistrad. I annat fall kan funktionsstörning på receivern inträffa.
- Receivern kanske inte spelar upp vissa CD-RW-skivor eller skivor som spelats in inkorrekt.
- För att spela upp en 8 cm CD-skiva, ska den placeras i CD-fackets inre innandöme. Stapla inte på en vanlig CD-skiva (12 cm) ovanpå en 8 cm CD-skiva.

☐ Hantera en CD-skiva

- En CD-skiva ska hanteras försiktigt så att den inspelade ytan inte repas. Böj inte en CD-skiva.

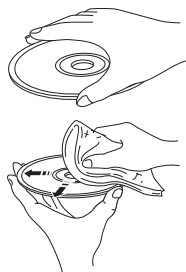

- Om det finns fingeravtryck eller damm på den inspelade ytan, ska en mjuk trasa användas för att torka av ytan rakt från mitten mot omkretsen.

- Använd aldrig rengöringsmedel för vinylskivor, antistatiska medel eller andra kemikalier för att torka av en CD-skiva.
- Använd en filtpenna för att bara skriva på etikettsidan.
- Låt aldrig en CD-skiva ligga i direkt solljus eller på en plats som utsätts för hög temperatur eller fuktighet under en längre tid.
- Använd inte ett kommersiellt tillgängligt linsrengöringsmedel. I annat fall kan en funktionsstörning inträffa.

☐ USB-flashminnen som stöds

Innan du använder receptorn för att spela upp musikfiler lagrade på ett USB-flashminne, ska du se till att följande krav är uppfyllda:

- USB-flashminnet uppfyller kraven för klassad masslagring.
- Data har spelats in med filsystemet FAT16 eller FAT32.

Meddelande

- Vissa USB-flashminnen kanske inte fungerar korrekt.
- USB-flashminnen med kryptering kan inte användas.
- Yamaha och dess återförsäljare ska inte hållas ansvariga för dataförlust som lagras på ett USB-flashminne som är anslutet till receptorn. Vi rekommenderar att du sparar säkerhetskopierad data vid eventuell förlust av data.
- Yamaha garanterar inte drift eller strömförsörjning till några USB-flashminnen.

Specifikationer

Specifikationer för den här receptorn är enligt följande.

Uttag för ljudutgång

- Analogt ljud x 1 (RCA obalanserat)
- Digitalt ljud
KOAXIAL x 1, OPTISKT x 1

Andra uttag

- USB x 1 (USB2.0)

Ljudavsnitt

- Utgångsnivå (1 kHz, 0 dB, Fs 44,1 kHz) 2,0 ± 0,3 V
- S/N förhållande (IHF-A Nätverk) (1 kHz, 0 dB, Fs 44,1 kHz) 105 dB eller högre
- Dynamiskt område (1 kHz, 0 dB, Fs 44,1 kHz) 96 dB eller högre
- Harmonisk distorsion (1 kHz, 0 dB, Fs 44,1 kHz) 0,003 % eller lägre
- Frekvensåtergivning
Ljud-CD 2 Hz – 20 kHz
Data CD/USB Fs 48 kHz 2 Hz – 22 kHz
Fs 96 kHz 2 Hz – 44 kHz, –3 dB

Laseravsnitt

- Lasertyp AIGaAs
- Våglängd 790 nm
- Laserutgång Max 1,04 mW

Allmänt

- Strömförsörjning
Modeller för USA och Kanada AC 120 V, 60 Hz
Modell för Australien AC 240 V, 50 Hz
Modeller för Europa och Storbritannien AC 230 V, 50 Hz
Modell för Asien och allmänna modeller AC 110-240 V, 50/60 Hz
Modell för Kina AC 220 V, 50 Hz
- Effektförbrukning 11 W
- Energiförbrukning i standby-läge
Power Standby (Standby-läge) 0,2 W
Slå av strömmen 0,2 W
- Mått (B x H x D) 435 x 87 x 260 mm
- Vikt 3,5 kg

* Innehållet i denna bruksanvisning gäller de senaste specifikationerna vid publiceringsdatumet. Om du vill ha den senaste bruksanvisningen går du till Yamahas webbplats och laddar ned bruksanvisningsfilen.

Felsökning

Se tabellen nedan om receptorn inte fungerar korrekt. Om problemet inte finns med på listan nedan, eller om symptomen kvarstår efter att du följt instruktionerna nedan, stäng av strömmen till receptorn genom att trycka på  (Ström) på frontpanelen, dra ut strömsladden och kontakta närmaste auktoriserade Yamaha-återförsäljare eller servicecenter.

Problem	Orsak	Lösning	Sidan
När strömbrytaren trycks in, slås inte strömmen på.	Strömsladden kanske inte är ordentligt ansluten.	Anslut strömsladden ordentligt till vägguttaget.	76
CD-facket stängs inte helt.	Ett främmande föremål finns i CD-fackets innandöme.	Kontrollera CD-facket och plocka bort eventuella främmande föremål.	—
Det går inte att spela den isatta CD-skivan.	CD-skivan är repad.	Byt CD-skiva.	—
	Receptorns lins har kondens.	Slå på strömmen till receptorn. Vänta i 20 – 30 minuter och försök sedan spela upp CD-skivan igen.	—
	CD-skivan är felvänd.	Se till att CD-skivan är placerad med etikettsidan uppåt.	—
	CD-skivan är smutsig eller repad.	Torka av smutsen från CD-skivans yta eller använd en som inte är repad.	87
	Du försökte spela upp filer i ett format som inte receptorn inte stöder.	Använd en CD-skiva som innehåller filer i ett format som receptorn inte stöder.	86
	Du försökte spela en CD-skiva som inte receptorn inte stöder.	Använd en CD-skiva som receptorn stöder.	86, 87
	Receptorn är i USB-läge.	Tryck på CD/USB för att växla till CD-läge.	78, 82, 84
Uppspelnningen startar inte omedelbart eller från korrekt punkt.	CD-skivan är smutsig eller repad.	Torka av smutsen från CD-skivans yta eller använd en som inte är repad.	87
Det går inte att spela upp musikfiler lagrade på USB-flashminnet.	USB-flashminne kanske inte är ordentligt ansluten till receptorn.	Anslut USB-flashminnet korrekt.	79
	Du försökte spela upp filer i ett format som inte receptorn inte stöder.	Använd ett USB-minne som innehåller filer i ett format som receptorn stöder.	86
	Receptorn är i CD-läge.	Tryck på CD/USB för att växla till USB-läge.	79, 82, 84
Inget ljud	Receptorn är inte korrekt ansluten till förstärkaren.	Kontrollera anslutningen till förstärkaren.	76
Ljud matas inte ut från receptorn som är ansluten till DIGITAL OUT-uttagen.	Funktionen PURE DIRECT är påslagen.	Slå av funktionen PURE DIRECT.	81
Ljudet hoppar.	Receptorn är påverkad av vibrationer eller stötar.	Ändra receptorns plats.	—
	CD-skivan är smutsig eller repad.	Torka av smutsen från CD-skivans yta eller använd en som inte är repad.	87

Problem	Orsak	Lösning	Sidan
Surrande eller brummande ljud hörs.	RCA-stereokabeln är inte korrekt ansluten.	Anslut RCA-stereokabeln korrekt. Om symptomet inte har förbättrats, ska du kontrollera att själva kabeln inte är defekt.	76
Oljud i radiomottagare	Receivern är placerad för nära radiomottagaren.	Flytta receivern längre bort från radiomottagaren, eller stäng av strömmen till receivern.	—
CD-facket ger ifrån sig ljud.	CD-skivan är deformerad.	Använd en icke-deformerad CD-skiva.	—
Ingen indikering på displayen	Funktionen PURE DIRECT är påslagen	Slå av funktionen PURE DIRECT.	81
Inget namn för mapp eller fil visas på informationsdisplayen.	Andra tecken än alfanumeriska med en byte används för namnet på mappen eller filen.	Använd alfanumeriska tecken med en byte för namnet på mappen och filen.	81
Fjärrkontrollen fungerar inte alls eller fungerar dåligt.	Batterierna är svaga.	Byt ut alla batterier.	75
	Fel avstånd eller vinkel.	Använda fjärrkontrollen inom angiven räckvidd.	75
	Fjärrkontrollsensorn på denna receiver utsätts för direkt solljus eller stark belysning (från ett lysrör med typ av växelriktare el. dyl.).	Positionera om orienteringen av belysningen eller receivern.	—

PRECAUZIONI

Leggere attentamente queste precauzioni prima di procedere.

Accertarsi di seguire le istruzioni

Leggere e osservare attentamente le seguenti precauzioni per evitare lesioni personali o danni alla cose.

Terminata la lettura per intero del presente documento, conservarlo in un luogo di facile accesso per chiunque utilizzi il prodotto.

- Per ispezioni e riparazioni, rivolgersi a uno dei seguenti centri assistenza clienti.
 - Il negozio di acquisto del prodotto
Rivenditore Yamaha
- Questo prodotto è concepito per l'uso come elettrodomestico generico. Non utilizzare in campi o attività che richiedano un elevato grado di affidabilità in termini di vite umane o beni preziosi.
- Yamaha non si assume alcuna responsabilità per eventuali perdite derivanti dall'utilizzo improprio o da modifiche non autorizzate al prodotto.



AVVERTENZA

Queste precauzioni avvertono l'utente del rischio di morte o lesioni gravi a sé o agli altri.

In caso di anomalie

- Se si verifica una delle anomalie indicate di seguito, spegnere immediatamente il prodotto.
 - Il cavo/la spina di alimentazione è danneggiato/a.
 - L'unità sprigiona del fumo o un odore o rumore insolito
 - Nel prodotto è penetrata acqua o qualche oggetto.
 - Appaiono crepe o altri danni visibili sul prodotto.
 - Si verifica una scomparsa improvvisa del suono durante l'utilizzo.Per spegnere l'alimentazione, procedere come segue.
 - Spegnere il prodotto.
 - Scollegare il cavo di alimentazione dalla presa di corrente CA.Continuare a utilizzare il prodotto può causare incendi, scosse elettriche o danni al prodotto. Richiedere immediatamente un'ispezione o una riparazione.

Alimentazione

- Non danneggiare il cavo di alimentazione.
 - Non posizionare il cavo di alimentazione accanto a fonti di calore come per esempio termosifoni.

- Non piegare con forza o modificare il cavo di alimentazione.
- Non danneggiare il cavo di alimentazione.
- Non appoggiare oggetti pesanti sul cavo di alimentazione.
- Non fissare con graffette il cavo di alimentazione.

Utilizzare un cavo sfilacciato con il filo esposto può causare incendi, scosse elettriche o danni al prodotto.

- In caso di fulmini o tempeste elettriche, non toccare il prodotto, la spina o il cavo di alimentazione.
In caso contrario, si possono verificare scosse elettriche.
- Utilizzare la tensione specificata per il prodotto. L'uso di una tensione scorretta può causare incendi, scosse elettriche o danni al prodotto.
- Assicurarsi di utilizzare solo l'articolo elencato sotto per fornire alimentazione:
 - Cavo di alimentazione inclusoIn caso contrario, si possono verificare incendi, ustioni o danni al prodotto.
- Non utilizzare con altri dispositivi il seguente accessorio incluso.
 - Cavo di alimentazioneIn caso contrario, si possono verificare incendi, ustioni o danni al prodotto.
- Controllare periodicamente la spina elettrica ed eventualmente rimuovere la sporcizia o la polvere accumulata.
In caso contrario, si possono verificare scosse elettriche.

- Assicurarsi di inserire fino in fondo la spina nella presa di corrente.
In caso contrario, si possono verificare cortocircuiti con conseguenti scosse elettriche, incendi o danni al prodotto.
- Inserire la spina di alimentazione in una presa di corrente visibile e facilmente accessibile.
In caso di problemi o malfunzionamenti, è necessario poter facilmente scollegare la spina dalla presa di corrente CA. Anche quando l'interruttore di alimentazione è spento, a condizione che il cavo di alimentazione non sia staccato dalla presa CA, il prodotto non è completamente scollegato dalla sorgente di alimentazione.
- Se si prevede di non utilizzare il prodotto per un periodo di tempo prolungato, scollegare il cavo dalla presa di alimentazione.
In caso contrario, si possono verificare danni al prodotto.

Non disassemblare

- Non modificare o disassemblare il prodotto.
In caso contrario, si possono causare incendi, scosse elettriche, lesioni o danni al prodotto.

Esposizione all'acqua

- Non utilizzare il prodotto in ambienti umidi o bagnati, come per esempio in bagno o all'aperto in caso di pioggia.
 - Non posizionare il prodotto su contenitori (p.es. vasi o bottiglie di medicinali) che contengono liquidi.
- In caso di versamenti nel prodotto, si possono verificare incendi, scosse elettriche o danni al prodotto.

- Non collegare o scollegare il cavo di alimentazione dalla presa di corrente con le mani bagnate. Non maneggiare il prodotto con le mani bagnate.
In caso contrario, si possono causare scosse elettriche o danni al prodotto.

Esposizione al fuoco

- Non utilizzare fiamme libere accanto al prodotto.
In caso contrario, si possono verificare incendi.

Perdita della vista

- Non guardare direttamente il raggio laser.
Se il raggio laser colpisce gli occhi, può causare perdita della vista.

Manipolazione

- Non lasciar cadere o a far subire un impatto violento al prodotto.
In caso contrario, si possono causare incendi, scosse elettriche o danni al prodotto.

Batterie

- Non ingoiare le batterie.
- Tenere le batterie lontano dalla portata dei bambini.

In caso contrario, potrebbero ingoiare accidentalmente le batterie. Il liquido fuoriuscito dalle batterie può causare infiammazioni o perdita della vista. Se l'alloggiamento della batteria non è completamente sigillato, smettere di utilizzare il prodotto e tenerlo lontano dalla portata dei bambini. Se per caso di dovessero ingoiare le batterie, rivolgersi immediatamente a un medico. In quanto le batterie possono causare ustioni

chimiche gravi o lo scioglimento dei tessuti organici in un paio d'ore e condurre alla morte.

- Non gettare le batterie nel fuoco.
- Non esporre le batterie a temperature elevate, quale luce diretta del sole o fuoco.

In caso contrario, potrebbero esplodere o provocare incendi o lesioni.

- In caso di fuoriuscite, non toccare il liquido.
In caso contrario, si possono verificare perdita della vista o ustioni chimiche. Se si viene a contatto con il liquido della batteria, lavarlo via immediatamente con acqua e consultare un medico.
- Non utilizzare batterie diverse da quelle specificate.
- Non mescolare batterie vecchie e batterie nuove.
- Non mescolare batterie di tipo diverso.
- Non inserire batterie in senso opposto alla polarità indicata.
- Non rompere la batteria.
- Non caricare batterie a cella secca non ricaricabili.

In caso contrario, le batterie potrebbero esplodere o potrebbero verificarsi perdite di liquido con relativi incendi, ustioni, perdita della vista, infiammazioni o danni al prodotto. Se si viene a contatto con il liquido della batteria, lavarlo via immediatamente con acqua e consultare un medico.

- Non mettere le batterie in tasca o in una borsa, né lasciarle a contatto con altri oggetti in metallo.

In caso contrario, le batterie potrebbero entrare in cortocircuito con conseguenti esplosioni o fuoriuscite di liquido, che potrebbero a loro volta causare incendi, perdita della vista o lesioni.

- Se si prevede di non utilizzare il prodotto per un periodo di tempo prolungato o se le batterie sono completamente scariche, rimuovere le batterie dal telecomando.

In caso contrario, potrebbero verificarsi perdite di liquido e conseguentemente perdita della vista, infiammazioni o danni al prodotto.

- Prima di conservare o smaltire le batterie, applicare un pezzo di nastro adesivo ai connettori per isolarli.

Se i connettori entrano in contatto con altre batterie od oggetti metallici, potrebbero esplodere o potrebbero verificarsi perdite di liquido con relativi incendi, ustioni, perdita della vista o infiammazioni.



ATTENZIONE

Queste precauzioni avvertono l'utente del rischio di lesioni a sé o agli altri.

Alimentazione

- Se il cavo di alimentazione collegato alla presa elettrica è instabile o allentato, non utilizzare quella presa.
In caso contrario, si possono causare incendi, scosse elettriche o ustioni.
- Quando si estrae la spina elettrica dal prodotto o da una presa, afferrare sempre direttamente la spina e non il cavo.
In caso contrario, il cavo potrebbe danneggiarsi con conseguenti incendi o scosse elettriche.

Installazione

- Non collocare il prodotto in una posizione instabile o in luoghi soggetti a vibrazioni.
In caso contrario, il prodotto potrebbe cadere e danneggiarsi o provocare lesioni.
 - Non bloccare la dissipazione del calore del prodotto durante l'installazione.
 - Non coprire il prodotto con panni o tovaglie.
 - Non installare il prodotto su un tappeto o sulla moquette.
 - Accertarsi che la superficie superiore sia rivolta verso l'alto. Non installare il prodotto sul lato o sottosopra.
 - Non utilizzare il prodotto in locali angusti e scarsamente ventilati.
- Una ventilazione inadeguata può causare surriscaldamento con conseguenti possibili danni al prodotto, malfunzionamenti e perfino incendi.

Accertarsi che vi sia lo spazio libero adeguato intorno al prodotto: almeno 2,5 cm in alto, 2,5 cm ai lati e 2,5 cm sul lato posteriore.

- Allontanarsi dal prodotto durante i terremoti.
In caso contrario, il prodotto potrebbe cadere e provocare lesioni.
- Prima di spostare il prodotto, accertarsi di spegnere l'alimentazione e scollegare tutti i cavi di collegamento.
In caso contrario, i cavi potrebbero incastrarsi con i piedi o le mani e il prodotto potrebbe cadere e danneggiarsi o provocare lesioni.

Collegamenti

- Se si prevede di collegare unità esterne, accertarsi di leggere a fondo il manuale di ciascun dispositivo e di collegarle seguendo le istruzioni.
Se non si seguono correttamente le istruzioni, si possono verificare lesioni o danni al prodotto.

Danni all'udito

- Non esporsi ad audio ad alto volume per periodi prolungati. In caso contrario, si può verificare la perdita dell'udito. Se si accusano disturbi uditivi rivolgersi a un medico.
- Se si intende connettere il prodotto ad altri dispositivi, prima spegnerli tutti.
In caso contrario, si possono causare perdita dell'udito, incendi, scosse elettriche o danni al prodotto.
- Quando si accende il sistema audio, accendere sempre l'amplificatore di potenza PER ULTIMO. Quando si spegne il sistema audio, spegnere sempre l'amplificatore di potenza PER PRIMO.
In caso contrario, si possono causare perdita dell'udito o danni al prodotto.

Manutenzione

- Prima di pulire il prodotto, assicurarsi di scollegare il cavo di alimentazione dalla presa di corrente.
In caso contrario, si possono verificare scosse elettriche.

Manipolazione

- Non inserire le mani o le dita nelle fessure o aperture del prodotto.
In caso contrario, si possono provocare lesioni.
- Evitare di far penetrare oggetti estranei come pezzi di carta o metallo nelle aperture del prodotto.
In caso contrario, si possono causare incendi, scosse elettriche o danni al prodotto.
- Non applicare forza eccessiva al prodotto come nei seguenti casi.
 - Appoggiarsi con tutto il proprio peso sul prodotto
 - Posizionare oggetti pesanti sul prodotto
 - Impilare il prodotto
 - Applicare forza eccessiva ai pulsanti, agli interruttori o ai connettori di ingresso/uscitaIn caso contrario, si possono verificare lesioni o danni al prodotto.
- Non tirare i cavi collegati.
In caso contrario, il prodotto potrebbe cadere o danneggiarsi o provocare lesioni.

Precauzioni per l'uso

AVVISO

Seguire le precauzioni seguenti per evitare malfunzionamenti e danni al prodotto e prevenire la perdita di dati.

Alimentazione

- Se si prevede di non utilizzare il prodotto per un periodo di tempo prolungato, scollegare il cavo dalla presa di alimentazione. Anche quando l'interruttore [⏻] (Alimentazione) sul pannello

anteriore è spento, una quantità minima di corrente continua a fluire nel prodotto.

Installazione

- A seconda dell'ambiente di utilizzo del prodotto, telefoni, radio e televisori possono produrre rumore. In tal caso, spostare il prodotto in un altro luogo oppure modificarne l'orientamento o l'ambiente in cui è collocato.
- Non installare il prodotto in luoghi soggetti a:
 - Luce solare diretta
 - Temperature estreme
 - Polvere eccessivaIn caso contrario, si possono verificare malfunzionamenti o danni al prodotto.
- Non installare il prodotto in luoghi in cui si possa formare condensa a causa dei rapidi e drastici cambi di temperatura. L'utilizzo del prodotto in presenza di condensa può danneggiarlo. Se si ritiene vi sia condensa sopra o all'interno del prodotto, lasciarlo spento per diverse ore.
Una volta che la condensa si è completamente asciugata, sarà possibile tornare a utilizzare il prodotto.

Manipolazione

- Non collocare oggetti in vinile, plastica o gomma sul prodotto. In caso contrario, il pannello potrebbe scolorarsi o deteriorarsi.

Manutenzione

- Per pulire il prodotto, utilizzare un panno morbido e asciutto. Non utilizzare benzina, diluenti, detersivi o altre sostanze chimiche per pulire la superficie del prodotto. In caso contrario, la superficie potrebbe scolorarsi o deteriorarsi.

Informazioni importanti

NOTA

Questa sezione descrive le precauzioni da osservare durante l'utilizzo, restrizioni funzionali e ulteriori informazioni che possono risultare utili.

Smaltimento o trasferimento

- Se si intende trasferire la proprietà del prodotto, includere questo documento e gli accessori forniti in dotazione al prodotto.
- Osservare le norme locali in materia di smaltimento per il prodotto e i relativi accessori.
- Osservare le norme locali in materia di smaltimento di batterie usate.



AVVERTENZA

L'uso di controlli, regolazioni, operazioni o procedure non specificati in questo manuale possono risultare in esposizione a radiazioni pericolose.

Informazioni per gli utenti sulla raccolta e lo smaltimento di vecchia attrezzatura e batterie usate



Questi simboli sui prodotti, sull'imballaggio e/o sui documenti che li accompagnano, indicano che i prodotti elettrici ed elettronici e le batterie non devono essere mischiati con i rifiuti generici.

Per il trattamento, il recupero e il riciclaggio appropriato di vecchi prodotti e batterie usate, si prega di portarli ai punti di raccolta designati, in accordo con la legislazione locale.



Smaltendo correttamente questi prodotti e batterie si potranno recuperare risorse preziose, oltre a prevenire potenziali effetti negativi sulla salute e l'ambiente che potrebbero sorgere a causa del trattamento improprio dei rifiuti.

Per ulteriori informazioni sulla raccolta e il riciclaggio di vecchi prodotti e batterie, si prega di contattare l'amministrazione comunale locale, il servizio di smaltimento dei rifiuti o il punto vendita dove sono stati acquistati gli articoli.



Per utenti imprenditori dell'Unione europea:

Se si desidera scartare attrezzatura elettrica ed elettronica, si prega di contattare il proprio rivenditore o il proprio fornitore per ulteriori informazioni.

Informazioni sullo smaltimento negli altri Paesi al di fuori dell'Unione europea:

Questi simboli sono validi solamente nell'Unione Europea; se si desidera scartare questi articoli, si prega di contattare le autorità locali o il rivenditore e richiedere informazioni sulla corretta modalità di smaltimento.

Cd

Note per il simbolo della batteria (in basso due esempi del simbolo):

È possibile che questo simbolo sia usato in combinazione con un simbolo chimico. Questo caso è conforme al requisito stabilito dalle Direttive UE sulle batterie relative agli elementi chimici contenuti.

(weee_battery_eu_it_02)

INDICE

PRIMA DI UTILIZZARE L'UNITÀ 96

Caratteristiche 96

Informazioni sul presente manuale 96

Accessori 97

PREPARAZIONE 98

Collegamento a un amplificatore 98

Collegamento del cavo di alimentazione 98

Accensione 99

RIPRODUZIONE DI AUDIO 100

Riproduzione di un CD audio 100

Riproduzione di file musicali archiviati sull'unità flash USB 101

Funzioni avanzate 102

Riproduzione in sequenza casuale 102

Ripetizione ripetuta 102

Riproduzione di tracce nell'ordine specificato (Riproduzione programmata) 102

Riproduzione ripetuta di una parte specifica (Riproduzione ripetuta A-B) 103

Ascolto di riproduzioni sonore di alta qualità (PURE DIRECT) 103

Scelta delle informazioni visualizzate sul display 103

Regolazione della luminosità del display 103

APPENDICE 104

Nomi delle parti 104

Pannello anteriore 104

Display 105

Pannello posteriore 105

Telecomando 106

Impostazioni avanzate 107

Memoria modalità di riproduzione (PLAY MEM) 107

Modalità pronta (RDY MODE) 107

Riproduzione automatica (AUTO PLAY) 107

Spegnimento automatico (AUTO STBY) 107

Formati di file/dischi/unità flash USB supportati 108

Dati tecnici 109

Risoluzione dei problemi 110

PRIMA DI UTILIZZARE L'UNITÀ

Caratteristiche

- Uscita digitale ottica
- Uscita digitale coassiale
- Supporta la riproduzione di dischi CD-R e CD-RW
- Supporta la riproduzione di file memorizzati su unità flash USB o CD dati (MP3/WMA/AAC/WAV/FLAC)
- Riproduzione in sequenza casuale (pagina 102)
- Ripetizione ripetuta (pagina 102)
- Riproduzione programmata (solo CD audio) (pagina 102)
- Riproduzione ripetuta A-B (solo CD audio) (pagina 103)
- Funzione PURE DIRECT (pagina 103)
- Impostazioni display configurabili (voci da visualizzare/luminosità) (pagina 103)
- Attivazione/disattivazione standby telecomandata
- Memoria modalità di riproduzione (pagina 107)
- Modalità pronta (pagina 107)
- Funzione di riproduzione automatica (pagina 107)
- Funzione di spegnimento automatico (pagina 107)

Informazioni sul presente manuale

- Questo manuale spiega le operazioni che è possibile effettuare principalmente mediante il telecomando in dotazione.
- Tutte le illustrazioni nel presente manuale sono fornite come istruzioni di funzionamento.
- In questo manuale, con CD audio si intende un CD musicale e un CD che contiene dati MP3/WMA/AAC/WAV/FLAC viene indicato come CD dati.
- Le specifiche e l'aspetto sono soggetti a modifica senza preavviso.



- **AVVERTENZA** indica rischio di lesioni gravi o di morte.



- **ATTENZIONE** indica rischio di lesioni.

- Seguire **Avviso** per evitare malfunzionamenti e danni al prodotto.

- **Nota** forniscono ulteriori informazioni utili.

Accessori

- Telecomando
- Cavo di alimentazione
- Cavo stereo RCA
- Batterie (AA, R6, UM-3) (x2)
- Manuale di istruzioni (questo manuale)

Inserimento delle batterie nel telecomando

Inserire le batterie rispettando l'orientamento.

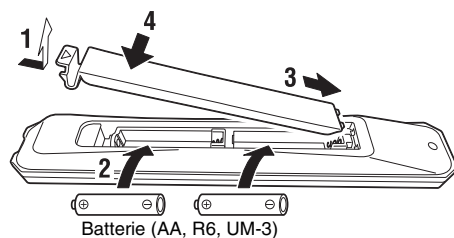

Raggio d'azione del telecomando

Puntare il telecomando verso il relativo sensore sull'unità entro il raggio illustrato nella figura sulla destra.

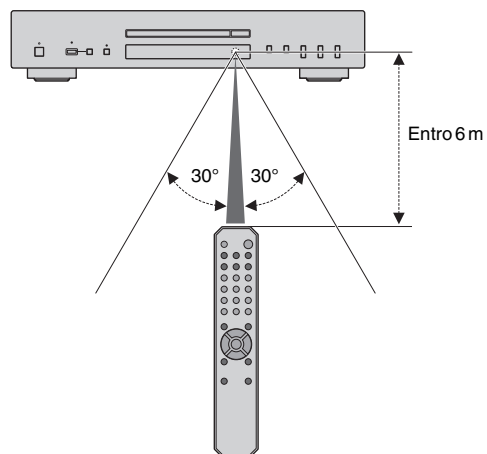

PREPARAZIONE

Collegamento a un amplificatore



ATTENZIONE

- Non collegare il cavo di alimentazione dell'unità e di altri dispositivi collegati alle prese di corrente prima di aver completato tutti i collegamenti non di alimentazione.

Collegamento del cavo di alimentazione

Una volta completati tutti i collegamenti, collegare il cavo di alimentazione fornito nella connettore AC IN dell'unità, quindi collegare l'altra estremità a una presa di corrente.

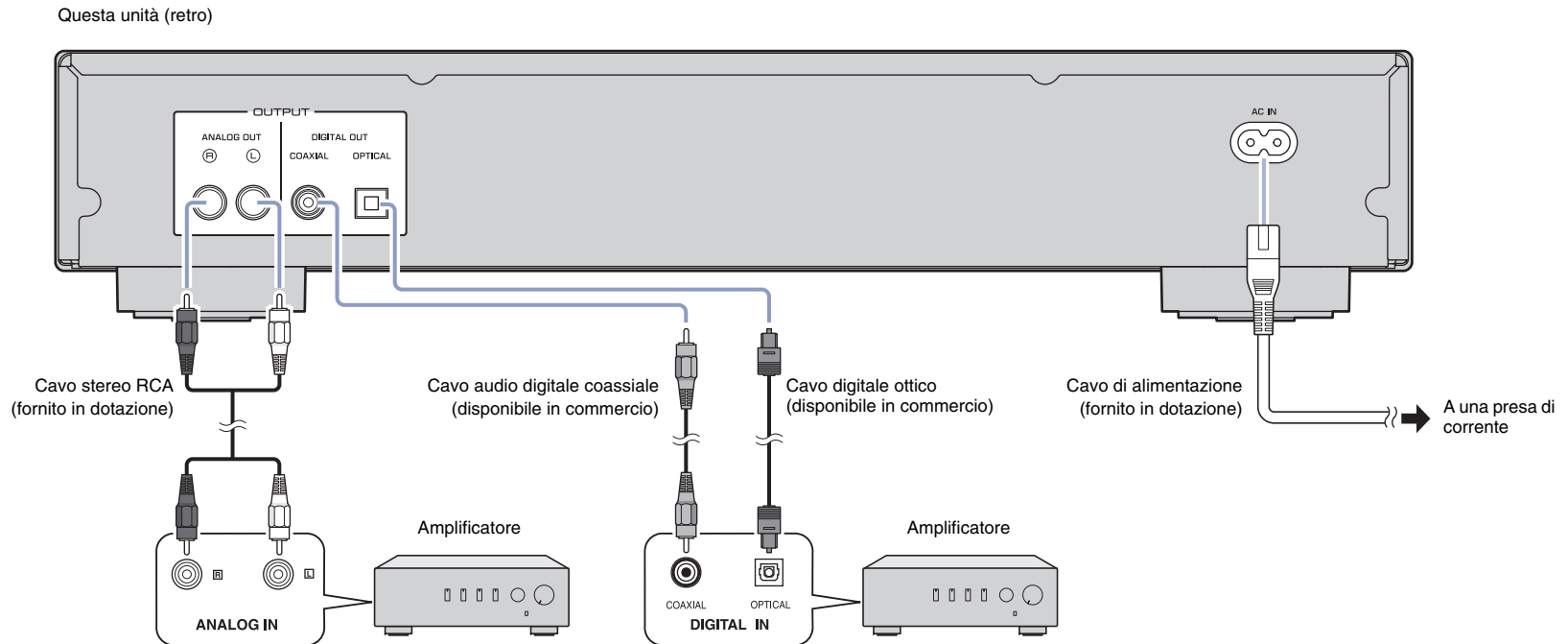

Accensione

Per accendere l'unità, premere  (Alimentazione) sul pannello anteriore.

Indicatore di accensione

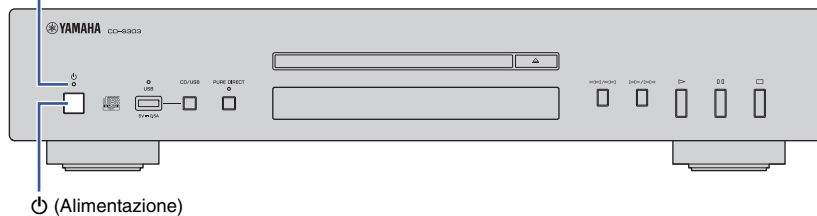

Nota

- Premere  (Alimentazione) sul telecomando mentre l'unità è alimentata, per entrare in modalità standby.
- L'indicatore di alimentazione dell'unità funziona come segue:
 - Luce brillante: unità accesa
 - Luce tenue: modalità standby
 - Spento: l'alimentazione è spenta
- L'unità dispone di una funzione di spegnimento automatico che consente di risparmiare energia (pagina 107).
(Predefinita: Funzione di spegnimento automatico attiva)

RIPRODUZIONE DI AUDIO

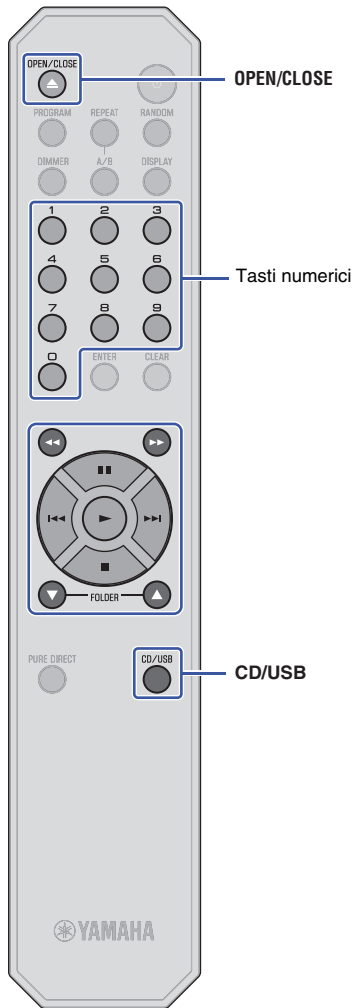

Riproduzione di un CD audio

L'unità consente di riprodurre CD dati oltre a CD audio. Per informazioni sui tipi di CD che è possibile riprodurre con l'unità, consultare "Formati di file/dischi/unità flash USB supportati" (pagina 108).

1 Premere CD/USB per passare in modalità disco.

L'indicatore di media in riproduzione (CD) si illumina sul display.

2 Posizionare un CD sul vassoio del disco.

Premere ripetutamente OPEN/CLOSE per aprire e chiudere il vassoio del disco.

Nota

- Per aprire e chiudere il vassoio del disco, è inoltre possibile premere ripetutamente (Apri/Chiudi) sul pannello anteriore.

3 Premere (Riproduci).

Si illuminerà sul display l'indicatore (Riproduci) e inizierà la riproduzione.

Nota

- Durante la riproduzione di file audio, l'indicatore di media in riproduzione corrisponde al formato di file si illumina.

Avviso

- Non inserire le mani o le dita nella fessura del vassoio del disco per evitare lesioni.

Nota

- Una volta posizionato un CD sul vassoio del disco, il vassoio si chiuderà e partirà la riproduzione se si esegue una delle seguenti operazioni:
 - Premere (Riproduci).
 - Premere un tasto numerico corrispondente al numero di una traccia.
- È possibile configurare l'unità in modo che la riproduzione inizi automaticamente all'accensione dell'unità o quando si passa in modalità Disco o USB (pagina 107). (Predefinita: riproduzione automatica attivata)

Utilizzare i seguenti tasti del telecomando per controllare il funzionamento.

Tasti disponibili	Funzione
(Riproduci)	Si illuminerà sul display l'indicatore (Riproduci) e inizierà la riproduzione.
(Pausa)	Si illuminerà sul display l'indicatore (Pausa) e si sospenderà la riproduzione. In alternativa, premere per riprendere la riproduzione.
(Interrompi)	Interrompe la riproduzione.
(Cerca indietro)*	Cerca le tracce precedenti.
(Cerca in avanti)*	Cerca le tracce successive.
(Salta indietro)*	Salta indietro alla traccia precedente. Salta indietro all'inizio della traccia precedente se premuto durante la riproduzione.
(Salta in avanti)*	Salta alla traccia successiva.
Tasti numerici	Immettere il numero di una traccia per selezionarla direttamente.
FOLDER , (Solo CD dati)	Consente di selezionare una cartella.

* I pulsanti di controllo sul pannello anteriore funzionano come segue:

/ (Salta indietro/Cerca indietro):

Salta indietro alla traccia precedente. Salta indietro all'inizio della traccia precedente se premuto durante la riproduzione. Tenendo premuto il pulsante inoltre, cerca le tracce indietro.

/ (Salta in avanti/Cerca in avanti)

Salta alla traccia successiva. Tenendo premuto il pulsante inoltre, cerca le tracce in avanti.

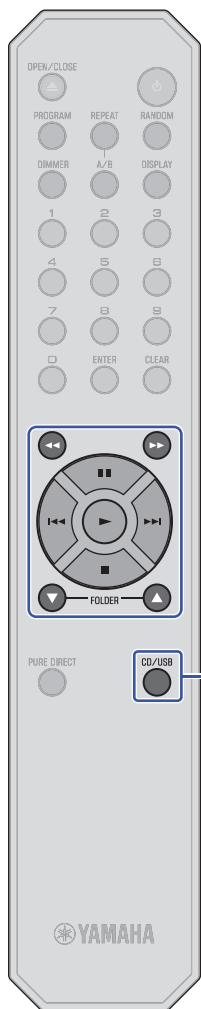

Riproduzione di file musicali archiviati sull'unità flash USB

Sull'unità è possibile riprodurre brani musicali (presenti sull'unità flash USB). Per informazioni sulle unità flash USB supportati, consultare "Formati di file/dischi/unità flash USB supportati" (pagina 108).

1 Premere CD/USB per passare in modalità USB.

L'indicatore di media in riproduzione (USB) si illumina sul display, e l'indicatore USB sul pannello anteriore si illumina in arancione.

2 Collegare l'unità flash USB alla presa USB.

Quando l'unità è pronta per la riproduzione, l'indicatore USB sul pannello anteriore si illumina in verde.

Questa unità (pannello anteriore)

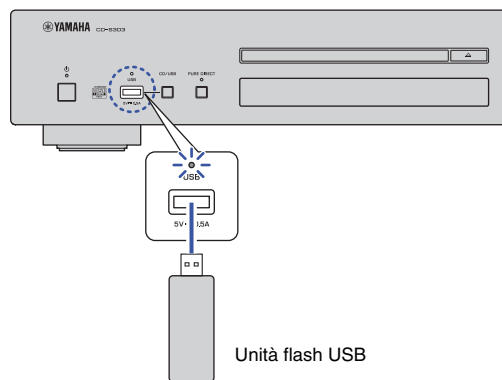

Avviso

- Non utilizzare prolunghe USB.

3 Premere ► (Riproduci).

Si illuminerà sul display l'indicatore ► (Riproduci) e inizierà la riproduzione.

Nota

- Durante la riproduzione di file audio, l'indicatore di media in riproduzione corrisponde al formato di file si illumina.
- Se sull'unità flash USB sono presenti file musicali, l'unità li riprodurrà in ordine cronologico secondo la data di creazione.

Avviso

- Non rimuovere l'unità flash USB durante la riproduzione o quando il display sul pannello anteriore indica "USB READING". In questo caso, prima premere CD/USB per passare in modalità disco, assicurarsi che l'indicatore USB si spenga, quindi rimuovere l'unità flash.

Utilizzare i seguenti tasti del telecomando per controllare il funzionamento.

Tasti disponibili	Funzione
► (Riproduci)	Si illuminerà sul display l'indicatore ► (Riproduci) e inizierà la riproduzione.
(Pausa)	Si illuminerà sul display l'indicatore (Pausa) e si sospenderà la riproduzione. ► In alternativa, premere per riprendere la riproduzione.
■ (Interrompi)	Interrompe la riproduzione.
◀◀ (Cerca indietro)*	Cerca le tracce precedenti.
▶▶ (Cerca in avanti)*	Cerca le tracce successive.
◀◀ (Salta indietro)*	Salta indietro alla traccia precedente. Salta indietro all'inizio della traccia precedente se premuto durante la riproduzione.
▶▶ (Salta in avanti)*	Salta alla traccia successiva.
FOLDER ▲, ▼	Consente di selezionare una cartella.

* I pulsanti di controllo sul pannello anteriore funzionano come segue:

◀◀/◀◀ (Salta indietro/Cerca indietro):

Salta indietro alla traccia precedente. Salta indietro all'inizio della traccia precedente se premuto durante la riproduzione. Tenendo premuto il pulsante inoltre, cerca le tracce indietro.

▶▶/▶▶ (Salta in avanti/Cerca in avanti)

Salta alla traccia successiva. Tenendo premuto il pulsante inoltre, cerca le tracce in avanti.

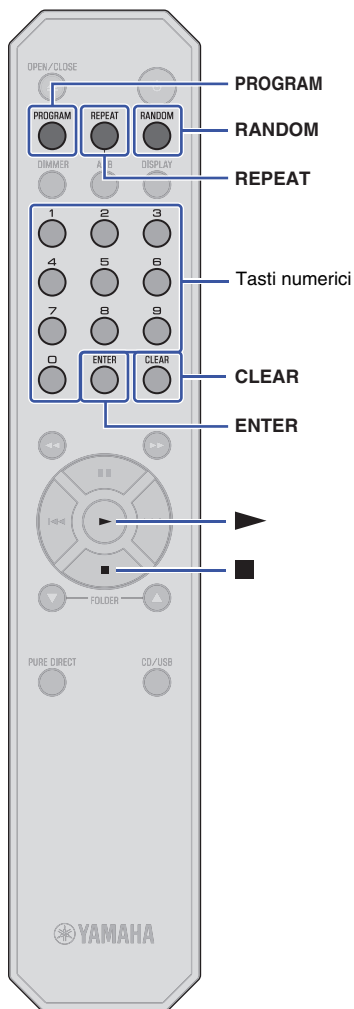

Funzioni avanzate

È possibile configurare la modalità di riproduzione e le impostazioni di display tramite le funzioni avanzate.

Riproduzione in sequenza casuale

Premere RANDOM per riprodurre in ordine casuale. Premendo ripetutamente RANDOM, le impostazioni di riproduzione in sequenza casuale cambieranno come segue:

Indicatore	Impostazione
RNDM	Riproduce tutte le tracce in ordine casuale.
Off	Disattiva la riproduzione in sequenza casuale.

Nota

- Eeguire una delle seguenti azioni per annullare la riproduzione in sequenza casuale:
 - Premere (Interrompi).
 - Aprire il vassoio del disco.

Ripetizione ripetuta

Premere REPEAT per riprodurre le tracce ripetutamente. Premendo ripetutamente REPEAT, le impostazioni della riproduzione ripetuta cambieranno come segue:

Indicatore	Impostazione
REP	Riproduce una traccia ripetutamente.
REP FOLDER (solo CD dati e unità flash USB)	Riproduce ripetutamente tutte le tracce della cartella corrente.
REP ALL	Riproduce tutte le tracce ripetutamente.
Off	Disattiva la riproduzione ripetuta.

Nota

- Eeguire una delle seguenti operazioni per annullare la riproduzione ripetuta:
 - Premere (Interrompi).
 - Aprire il vassoio del disco.

Riproduzione di tracce nell'ordine specificato (Riproduzione programmata)

È possibile riprodurre tracce di CD audio nell'ordine specificato.

1 Premere PROGRAM a riproduzione interrotta.



2 Usare i tasti numerici per immettere il numero di traccia di un brano da programmare.



3 Premere ENTER.

Ripetere i punti 2 e 3 per programmare ciascuna traccia.

Premere CLEAR per annullare ciascuna traccia programmata a partire dall'ultima.

4 Premere (Riproduci).

L'unità inizia a riprodurre le tracce nell'ordine programmato.

Nota

- La riproduzione programmata non funziona con CD dati o unità flash USB.
- È possibile programmare fino a 24 tracce.
- Eeguire una delle seguenti operazioni per cancellare tutte le tracce programmate:
 - Premere CLEAR a riproduzione programmata interrotta.
 - Spegner l'unità o metterla in modalità standby.
 - Aprire il vassoio del disco.

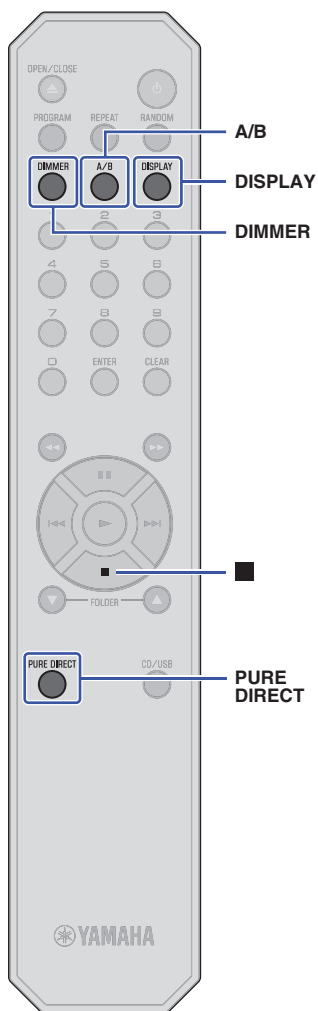

Riproduzione ripetuta di una parte specifica (Riproduzione ripetuta A-B)

È possibile specificare i punti iniziali e finali di una traccia durante la riproduzione di CD audio per riprodurre ripetutamente la parte specificata.

- 1 Riprodurre un CD audio.**
- 2 Premere A/B nel punto in cui si desidera avviare la riproduzione ripetuta.**
- 3 Premere nuovamente A/B nel punto in cui si desidera terminare la riproduzione ripetuta.**



Nota

- La riproduzione ripetuta non funziona con CD dati o unità flash USB.
- Non è possibile specificare una parte da ripetere su più tracce.
- Non è possibile specificare l'impostazione Ripeti A-B quando è attivata la funzione PURE DIRECT.
- Eseguire una delle seguenti operazioni per annullare la riproduzione ripetuta A-B:
 - Premere nuovamente A/B.
 - Premere ■ (Interrompi).
 - Aprire il vassoio del disco.

Ascolto di riproduzioni sonore di alta qualità (PURE DIRECT)

Se la funzione PURE DIRECT è attivata, non verrà emesso audio digitale. In questo modo, la funzione PURE DIRECT riduce il rumore che influirebbe sulla qualità sonora, permettendo di godersi la riproduzione di audio di alta qualità.

Premere ripetutamente PURE DIRECT per attivare/disattivare PURE DIRECT.

Nota

- Per utilizzare la funzione PURE DIRECT, collegare all'amplificatore le prese ANALOG OUT sul pannello posteriore. Le prese DIGITAL OUT non emetteranno alcun segnale.
- Quando la funzione PURE DIRECT è attivata:
 - L'indicatore PURE DIRECT si illumina.
 - Il display sul pannello anteriore rimarrà spento durante la riproduzione dei contenuti.
 - Apparirà solo un numero minimo di indicatori e messaggi mentre si utilizza l'unità.
 - Questa impostazione verrà mantenuta dopo lo spegnimento dell'unità.

Scelta delle informazioni visualizzate sul display

Premere ripetutamente DISPLAY durante la riproduzione per cambiare le informazioni visualizzate come segue:

Media in riproduzione	Informazioni visualizzate sul display
CD audio	Tempo trascorso → Tempo residuo della traccia corrente (TRACK REMAIN) → Tempo totale residuo sul CD (TOTAL REMAIN) → Nome della traccia* → Nome dell'artista* → Titolo dell'album* * Se il CD contiene CD-text
CD dati, unità flash USB	Tempo trascorso → Nome della traccia* → Nome dell'artista* → Titolo dell'album* * Se sono incorporate tag.

Nota

- Il display informativo indica fino a 64 caratteri (caratteri alfanumerici a 1 byte e diversi simboli).

Regolazione della luminosità del display

Premere ripetutamente DIMMER per alternare tra i quattro livelli di luminosità del display.

APPENDICE

Nomi delle parti

Pannello anteriore

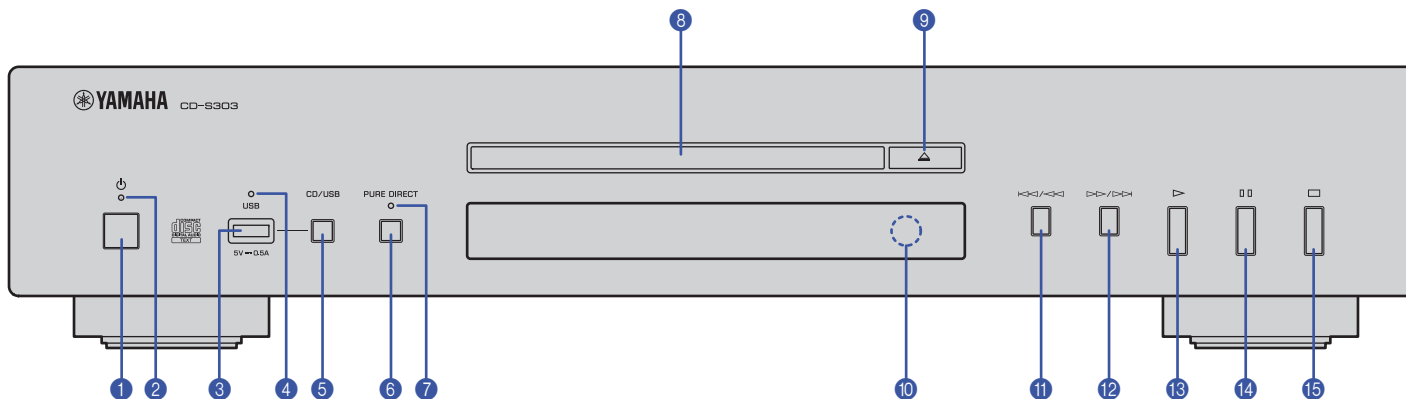

- 1 (Alimentazione) (pagina 99)
- 2 Indicatore di alimentazione (pagina 99)
- 3 Presa USB (pagina 101)
- 4 Indicatore USB (pagina 101)
- 5 CD/USB (pagine 100, 101)
- 6 PURE DIRECT (pagina 103)
- 7 Indicatore PURE DIRECT (pagina 103)
- 8 Vassoio del disco (pagina 100)
- 9 (Apri/Chiudi) (pagina 100)

- 10 Sensore del telecomando (pagina 97)
- 11 (Salta indietro/Cerca indietro) (pagine 100, 101)
- 12 (Salta in avanti/Cerca in avanti) (pagine 100, 101)
- 13 (Riproduci) (pagine 100, 101, 102)
- 14 (Pausa) (pagine 100, 101)
- 15 (Interrompi) (pagine 100, 101, 102, 103)

Display

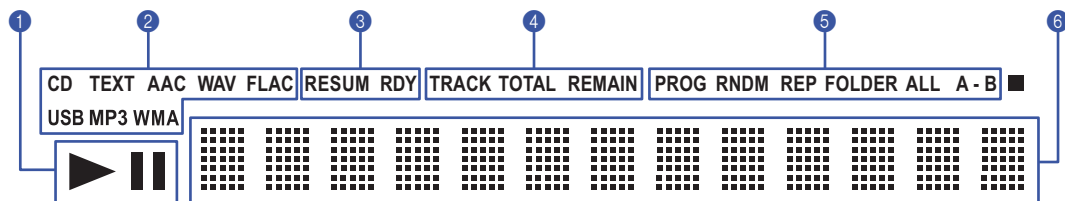

- ❶ ▶ / || Indicatore (Riproduci/Pausa) (pagina 100, 101)
- ❷ Indicatore riproduzione media (pagina 100, 101)
- ❸ Indicatore impostazioni avanzate (pagina 107)
- ❹ Indicatore del tempo (pagina 103)
- ❺ Indicatore modalità di riproduzione (pagina 102, 103)
- ❻ Display informazioni (pagine 102, 103, 107)

Pannello posteriore

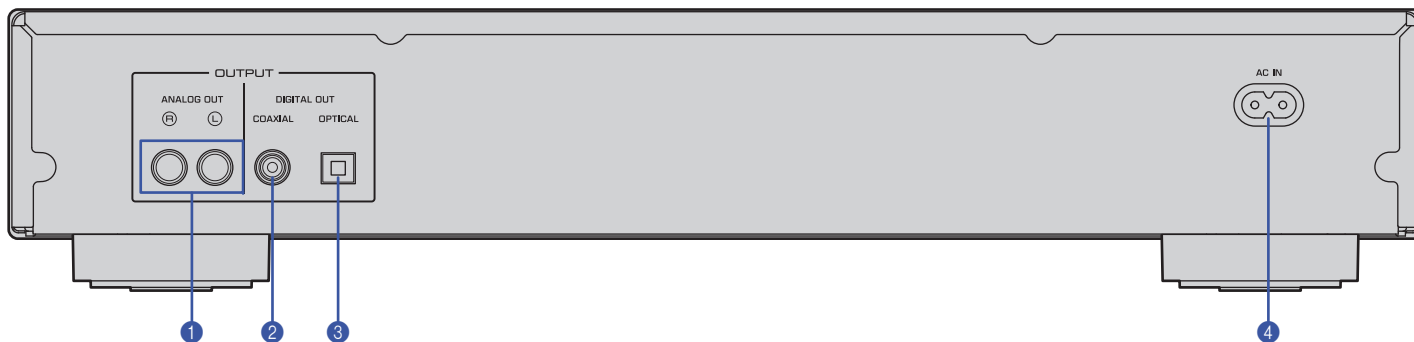

- ❶ Connettori ANALOG OUT (pagina 98)
- ❷ Connettore DIGITAL OUT (COAXIAL) (pagina 98)
- ❸ Connettore DIGITAL OUT (OPTICAL) (pagina 98)
- ❹ Connettore AC IN (pagina 98)

Telecomando

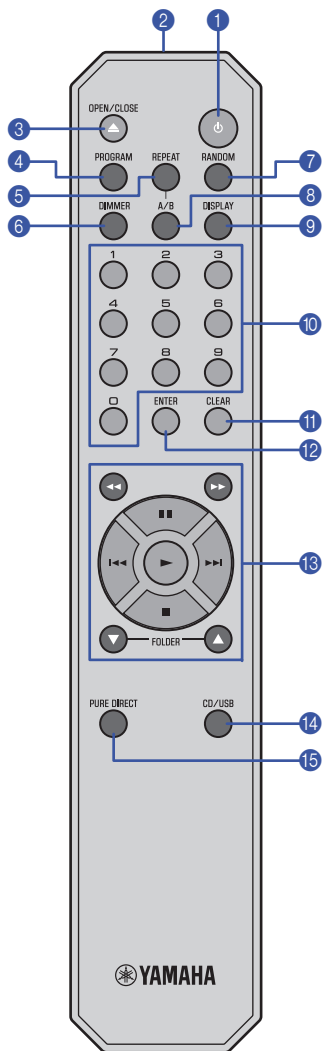

- 1 (Alimentazione) (pagina 99)
- 2 Trasmettere il segnale del telecomando (pagina 97)
- 3 OPEN/CLOSE (pagina 100)
- 4 PROGRAM (pagina 102)
- 5 REPEAT (pagina 102)
- 6 DIMMER (pagina 103)
- 7 RANDOM (pagina 102)
- 8 A/B (pagina 103)
- 9 DISPLAY (pagina 103)
- 10 Tasti numerici (pagine 100, 102)
- 11 CLEAR (pagina 102)
- 12 ENTER (pagina 102)
- 13 (Cerca indietro), (Cerca in avanti) (pagine 100, 101)
 - (Pausa) (pagine 100, 101)
 - (Salta indietro) (pagine 100, 101)
 - (Salta in avanti) (pagine 100, 101)
 - (Riproduci) (pagine 100, 101, 102)
 - (Interrompi) (pagine 100, 101, 102, 103)
 - FOLDER , (pagine 100, 101)
- 14 CD/USB (pagine 100, 101)
- 15 PURE DIRECT (pagina 103)

Impostazioni avanzate

Questa sezione spiega come configurare varie funzioni. avanzate È possibile modificare la maggior parte di queste impostazioni dal pannello anteriore. (alcune impostazioni richiedono l'uso del telecomando.)

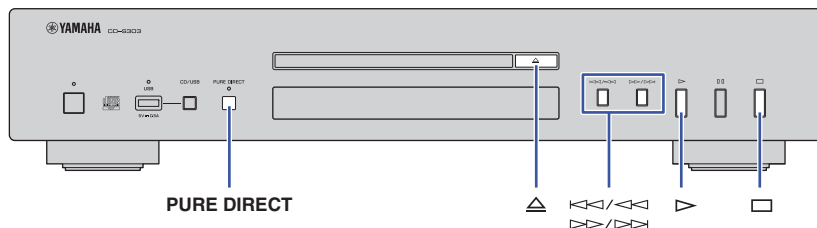

1 Mettere l'unità in modalità standby (pagina 99).

2 Tenere premuti contemporaneamente **PURE DIRECT**, **△** (Apri/Chiudi) e **▷** (Riproduci) per almeno tre secondi.

Il seguente indicatore appare sul display informativo del pannello anteriore e l'unità entra in modalità d'impostazione. È possibile impostare le funzioni Memoria modalità di riproduzione, Modalità pronta, Riproduzione automatica e Spegnimento automatico in quest'ordine.



3 Premere **◀◀/◀◀** o **▶▶/▶▶** per attivare o disattivare la funzione.

4 Premere **□** (Interrompi).

L'impostazione è confermata e viene automaticamente selezionato il parametro successivo. Ripetere i punti 3 e 4. Completate tutte le impostazioni, il seguente indicatore appare sul display informativo del pannello anteriore e l'unità entra in modalità standby.



Nota

- Premendo **▷** (Riproduci) in questa fase, l'impostazione verrà confermata e l'unità entrerà in modalità standby.

Memoria modalità di riproduzione (PLAY MEM)

Con la funzione abilitata, l'unità mantiene le impostazioni per Riproduzione ripetuta e Riproduzione in sequenza casuale dopo lo spegnimento dell'unità. Quando è attivata la funzione Memoria modalità di riproduzione, l'indicatore della impostazioni avanzate (RESUM) si illumina sul display.

Predefinita: Disattivata

Nota

- Se si attiva l'alimentazione dell'unità dopo aver abilitato la funzione Memoria modalità di riproduzione, l'unità riprodurrà dall'inizio la traccia o file riprodotti più di recente.

Modalità pronta (RDY MODE)

Con la funzione abilitata, l'unità si ferma ogni volta che viene completata la riproduzione di una traccia. È possibile avviare la riproduzione della traccia successiva quando si desidera. Quando è attivata la funzione modalità Pronta, l'indicatore delle impostazioni avanzate (RDY) si illumina sul display.

Predefinita: Disattivata

Riproduzione automatica (AUTO PLAY)

Con la funzione abilitata, l'unità avvia automaticamente la riproduzione all'accensione dell'unità o quando si passa in modalità Disco o USB.

Predefinita: Attivata

Spegnimento automatico (AUTO STBY)

Con la funzione abilitata, l'unità entra automaticamente in modalità standby se non si interagisce con essa per 20 minuti da quando la riproduzione è stata interrotta.

Predefinita: Attivata

Formati di file/dischi/unità flash USB supportati

Formati di file supportati

File	Frequenza di campionamento (kHz)	Profondità in bit (bit)	Bitrate (kbps)	Numero di canali
MP3	32/44,1/48	—	32-320	2
WMA	32/44,1/48	—	48-192	2
AAC	32/44,1/48	—	8-320	2
WAV *	32/44,1/48/64/88,2/96	16/24	—	2
FLAC	32/44,1/48/64/88,2/96	16/24	—	2

* Solo formato PCM lineare.

Nota

- I file su un CD dati o un'unità flash USB verranno riprodotti in ordine cronologico in base alla data di creazione.
- L'unità supporta i dischi in formato ISO9660.
- Per la riproduzione di file VBR (variable bitrate), potrebbe non essere visualizzato correttamente il tempo trascorso.
- Non è possibile riprodurre contenuti Digital Rights Management (DRM).

	CD dati	Unità flash USB
Numero di livelli di cartelle (inclusa la cartella radice)	9	9
Numero di cartelle	512	512
Numero di file	65535	65535

Dischi supportati

Utilizzare i dischi con i seguenti loghi.



Compact disc (CD audio)



Dischi CD-R e CD-RW

- Dischi con una delle seguenti descrizioni:
 - FOR CONSUMER
 - FOR CONSUMER USE
 - FOR MUSIC USE ONLY
- Per i dischi CD-R o CD-RW, l'unità riproduce solo i dischi finalizzati.



Nota

- L'unità potrebbe non riprodurre alcuni dischi CD-R/CD-RW o dischi non registrati in modo corretto.



Dischi CD-TEXT

Questi dischi contengono informazioni testuali incorporate, come per esempio titoli degli album, nomi dei brani e degli artisti. Saranno visualizzate queste informazioni (solo caratteri alfanumerici e alcuni simboli) oltre al tempo trascorso.

Avviso

- Per evitare malfunzionamenti dell'unità, non utilizzare dischi con forme strane o dischi con sopra nastri o adesivi.
- L'unità potrebbe non riprodurre alcuni dischi CD-RW o dischi non registrati in modo corretto.
- Per riprodurre CD da 8 cm, posizionarli nell'area incava del vassoio. Non posizionare normali CD da 12 cm sopra a CD da 8 cm.

Manipolazione del disco

- Maneggiare con cura il disco per evitare di graffiare la superficie registrata. Non piegare il disco.

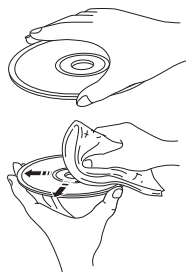

- In caso di impronte digitali o polvere sulla superficie registrata, pulirla con un panno morbido partendo dal centro e spostandosi verso il bordo.

- Per pulire il disco, non utilizzare mai prodotti di pulizia per dischi in vinile, prodotti antistatici o altre sostanze chimiche.
- Utilizzare una penna a punta morbida per scrivere solo sul lato dell'etichetta.
- Non lasciare il disco sotto la luce solare diretta o in luoghi esposti ad alta temperatura o umidità per lunghi periodi di tempo.
- Per evitare malfunzionamenti, non utilizzare prodotti in commercio per la pulizia delle lenti.

Unità flash USB supportate

Prima di utilizzare l'unità per riprodurre file musicali memorizzati su unità flash USB, assicurarsi che vengano soddisfatti i seguenti requisiti:

- L'unità flash USB è conforme ai requisiti di classe di archiviazione di massa.
- I dati sono stati registrati con file system FAT16 o FAT32.

Avviso

- Alcune unità flash USB potrebbero non funzionare correttamente.
- Le unità flash USB con crittografia non possono essere utilizzate.
- Yamaha e i suoi rivenditori non si assumo alcuna responsabilità per l'eventuale perdita di dati su unità flash USB connesse all'unità. Consigliamo di conservare delle copie dei dati in caso di perdita.
- Yamaha non garantisce il funzionamento o l'alimentazione delle unità flash USB.

Dati tecnici

Le specifiche dell'unità sono le seguenti.

Prese di uscita

- Audio analogico x 1 (RCA non bilanciato)
- Audio digitale
COASSIALE x 1, OTTICA x 1

Altre prese

- USB x 1 (USB2.0)

Sezione audio

- Livello di uscita (1 kHz, 0 dB, Fs 44,1 kHz) 2,0 ±0,3 V
- Rapporto segnale/rumore (rete IHF-A) (1 kHz, 0 dB, Fs 44,1 kHz) 105 dB o più
- Gamma dinamica (1 kHz, 0 dB, Fs 44,1 kHz) 96 dB o più
- Distorsione armonica (1 kHz, 0 dB, Fs 44,1 kHz) 0,003% o meno
- Risposta in frequenza
CD audio 2 Hz – 20 kHz
CD dati/Unità USB Fs 48 kHz 2 Hz – 22 kHz
Fs 96 kHz 2 Hz – 44 kHz, –3 dB

Sezione laser

- Tipo di laser AlGaAs
- Lunghezza d'onda 790 nm
- Potenza laser Max. 1,04 mW

Problemi di carattere generale

- Alimentazione
Modelli per USA e Canada 120 V CA, 60 Hz
Modello per l'Australia 240 V CA, 50 Hz
Modelli per l'Europa e il Regno Unito 230 V CA, 50 Hz
Modello generale e per l'Asia 110-240 V CA, 50/60 Hz
Modello per la Cina 220 V CA, 50 Hz
- Assorbimento di corrente 11 W
- Consumo in standby
Standby alimentazione (modalità standby) 0,2 W
Spegnimento 0,2 W
- Dimensioni (L x A x P) 435 x 87 x 260 mm
- Peso 3,5 kg

* Il contenuto del presente manuale si applica alle ultime specifiche tecniche a partire dalla data di pubblicazione. Per ottenere la versione più recente del manuale, accedere al sito Web Yamaha e scaricare il file corrispondente.

Risoluzione dei problemi

Se l'unità non funzionasse correttamente, consultare la tabella seguente. Se il problema riscontrato non fosse presente nell'elenco seguente o se i sintomi persistono dopo aver seguito le istruzioni proposte qui sotto, spegnere l'unità premendo  (Alimentazione) sul pannello anteriore, scollegare il cavo di alimentazione e mettersi in contatto con il rivenditore autorizzato o centro di assistenza Yamaha più vicino.

Problema	Causa	Soluzione	Pagina
Premendo l'interruttore dell'alimentazione l'unità non si accende.	Il cavo di alimentazione potrebbe non essere collegato correttamente.	Collegare il cavo di alimentazione saldamente alla presa di corrente CA.	98
Il vassoio del disco non si chiude completamente.	Un oggetto estraneo è presente nell'alloggiamento del vassoio.	Ispezionare il vassoio e rimuovere eventuali oggetti esterni.	—
Impossibile riprodurre il disco inserito.	Il disco è graffiato.	Cambiare disco.	—
	Si è formata della condensa sulla lente.	Accendere l'unità, attendere 20–30 minuti, quindi provare nuovamente a riprodurre il disco.	—
	Il disco è inserito sottosopra.	Assicurarsi che il lato con l'etichetta del disco sia rivolto verso l'alto.	—
	Il disco è sporco o graffiato.	Rimuovere lo sporco dalla superficie del disco o utilizzare un disco non graffiato.	109
	Non è possibile riprodurre file in un formato non supportato dall'unità.	Assicurarsi di utilizzare un disco che contenga file in un formato supportato dall'unità.	108
	Non è possibile riprodurre dischi non supportati dall'unità.	Assicurarsi di utilizzare un disco supportato dall'unità.	108, 109
	L'unità è in modalità USB.	Premere CD/USB per passare in modalità disco.	100, 104, 106
La riproduzione non inizia immediatamente o dal punto corretto.	Il disco è sporco o graffiato.	Rimuovere lo sporco dalla superficie del disco o utilizzare un disco non graffiato.	109
Impossibile riprodurre file musicali archiviati sull'unità flash USB.	L'unità flash USB non è collegata correttamente all'unità.	Collegare correttamente l'unità flash USB.	101
	Non è possibile riprodurre file in un formato non supportato dall'unità.	Assicurarsi di utilizzare un'unità flash USB che contenga file in un formato supportato dall'unità.	108
	L'unità è in modalità disco.	Premere CD/USB per passare in modalità USB.	101, 104, 106
Audio assente	L'unità non è collegata correttamente all'amplificatore.	Verificare il collegamento all'amplificatore.	98
L'audio non viene emesso dal dispositivo collegato alle prese DIGITAL OUT.	La funzione PURE DIRECT è attivata.	Disattivare la funzione PURE DIRECT.	103

Problema	Causa	Soluzione	Pagina
L'audio si sente a scatti.	L'unità è soggetta a urti o vibrazioni.	Spostare l'unità.	—
	Il disco è sporco o graffiato.	Rimuovere lo sporco dalla superficie del disco o utilizzare un disco non graffiato.	109
Si sente fruscio o ronzio.	Il cavo stereo RCA non è collegato saldamente.	Collegare saldamente il cavo stereo RCA. Se il sintomo non migliora, verificare che il cavo stesso non sia difettoso.	98
Rumore nel sintonizzatore	L'unità è sita vicino a un sintonizzatore.	Allontanare l'unità dal sintonizzatore o spegnere l'unità.	—
Il vassoio del disco è rumoroso.	Il disco è deformato.	Utilizzare un disco non deformato.	—
Sul display non appare alcuna indicazione	La funzione PURE DIRECT è attivata	Disattivare la funzione PURE DIRECT.	103
Non appare il nome della cartella o del file nel display.	Il nome della cartella o del file utilizza caratteri diversi da caratteri alfanumerici da un byte.	Utilizzare caratteri alfanumerici da un byte per i nomi dei file e delle cartelle.	103
Il telecomando non funziona correttamente.	Le batterie sono quasi esaurite.	Sostituire le batterie.	97
	Distanza eccessiva o angolo errato.	Utilizzare il telecomando entro il raggio d'azione.	97
	La luce solare o l'illuminazione diretta (da una lampada a fluorescenza di tipo inverter o altro) colpisce il sensore a infrarossi dell'unità.	Cambiare l'orientamento dell'illuminazione o dell'unità.	—

PRECAUCIONES

Lea atentamente estas precauciones antes de continuar.

Asegúrese de seguir estas instrucciones

Lea atentamente y cumpla las siguientes precauciones para evitar lesiones personales o daños materiales.

Una vez que haya leído detenidamente este documento, consérvelo en un lugar al que todas las personas que utilicen el producto puedan acceder en cualquier momento.

- Póngase en contacto con el siguiente centro de atención al cliente si necesita realizar una inspección o reparación.
 - La tienda en la que adquirió el producto
 - Un distribuidor Yamaha
- Este producto está destinado para su uso como un aparato doméstico general. No lo utilice en campos o actividades que requieran un alto grado de fiabilidad que pueda afectar a vidas humanas o recursos valiosos.
- Tenga en cuenta que Yamaha no puede aceptar responsabilidad alguna por las pérdidas resultantes del uso indebido o la modificación no autorizada del producto.



ADVERTENCIA

Estas precauciones le alertan de la posibilidad de muerte o lesiones graves para usted u otras personas.

Si observa cualquier anomalía

- Si se produce alguna de las siguientes anomalías, apague la alimentación de inmediato.
 - El cable o el enchufe de alimentación resultan dañados.
 - El producto emite olores, ruidos o humo inusuales.
 - Un objeto o agua han caído al interior del producto.
 - Aparecen grietas u otros daños en el producto.
 - Se produce una pérdida repentina de sonido durante el uso del producto.

Siga los pasos que se muestran a continuación para desactivar la alimentación.

- Desactive la alimentación de este producto.
- Desconecte el enchufe del cable de alimentación de la toma de CA.

Si continúa utilizando el producto en este estado, puede producirse un incendio, una descarga eléctrica o daños en el producto. Solicite su inspección o reparación de inmediato.

Alimentación

- Evite dañar el cable de alimentación.
 - No coloque el cable de alimentación cerca de fuentes de calor como calentadores.
 - No doble ni modifique a la fuerza el cable de alimentación.
 - Evite dañar el cable de alimentación.
 - No coloque objetos pesados sobre el cable de alimentación.
 - No utilice grapas en el cable de alimentación. Si utiliza un cable de alimentación pelado con los hilos del núcleo expuestos puede producirse un incendio, una descarga eléctrica o daños en el producto.
- Si se producen relámpagos o tormentas eléctricas, no toque este producto, el enchufe ni el cable de alimentación. De lo contrario, se puede provocar descarga eléctrica.
- Utilice el voltaje especificado para este producto. El uso de un voltaje incorrecto puede provocar incendios, descargas eléctricas o daños en el producto.
- Asegúrese de utilizar únicamente el componente que figura continuación para suministrar energía:
 - Cable de alimentación incluidoDe lo contrario, se puede provocar un incendio, quemaduras o daños en el producto.
- No utilice el siguiente accesorio incluido con otros dispositivos.
 - Cable de alimentaciónDe lo contrario, se puede provocar un incendio, quemaduras o daños en el producto.

- Compruebe periódicamente el enchufe del cable de alimentación y quite la suciedad o el polvo que pudieran haberse acumulado. De lo contrario, se puede provocar un incendio o una descarga eléctrica.
- Asegúrese de insertar por completo el enchufe del cable de alimentación en una toma de CA. De lo contrario, se puede producir una descarga eléctrica, un incendio o daños en el producto debido a un cortocircuito.
- Inserte el enchufe del cable de alimentación en una toma de CA que esté visible y a la que se pueda acceder con facilidad. Si se produce algún problema o funcionamiento defectuoso, debería poder desconectar de inmediato el enchufe de la toma de CA fácilmente. Aunque el interruptor de alimentación esté apagado, si el cable de alimentación no está desenchufado de la toma de CA de la pared, el producto no se desconecta de la alimentación completamente.
- Si no tiene previsto utilizar el producto durante un periodo prolongado, extraiga el enchufe del cable de alimentación de las tomas de CA. De lo contrario, se puede provocar un incendio o daños en el producto.

No desmonte el producto

- No modifique ni desmonte este producto. De lo contrario, se puede provocar un incendio, una descarga eléctrica, lesiones o daños en el producto.

Advertencia sobre el agua

- No utilice este producto en lugares donde haya mucha humedad o donde pueda gotear agua, como un baño o una ubicación exterior lluviosa.

- No coloque sobre este producto recipientes (como jarrones o frascos de medicamentos) que contenga líquidos.

Si se derrama un líquido en el interior del producto, se puede provocar un incendio, una descarga eléctrica o daños en el producto.

- No inserte el enchufe del cable de alimentación ni lo extraiga de la toma de CA con las manos húmedas. No manipule este producto con las manos húmedas.

De lo contrario, se puede provocar una descarga eléctrica o daños en el producto.

Advertencia sobre el contacto con fuego

- No manipule llamas abiertas cerca de este producto. De lo contrario, se puede provocar un incendio.

Pérdida de visión

- No mire directamente al haz del láser. Si el haz del láser le alcanza en los ojos, podría sufrir pérdida de visión.

Manipulación

- No deje caer este producto ni lo someta a impactos fuertes. De lo contrario, se puede provocar un incendio, una descarga eléctrica o daños en el producto.

Pilas

- No ingiera las pilas.
- Mantenga las pilas fuera del alcance de los niños.

De lo contrario, podrían ingerir las pilas por accidente. La fuga de líquido de las pilas puede provocar pérdida de visión o inflamación. Si la

carcasa de las pilas de este producto no queda completamente sellada, deje de usar el producto y manténgalo alejado de los niños. Si alguien ingiere una pila accidentalmente, acuda a un médico de inmediato. Si se ingiere una pila, puede provocar quemaduras químicas graves o que se derritan los tejidos del cuerpo en un plazo de dos horas, lo que puede causar la muerte.

- No arroje las pilas al fuego.
- No exponga las pilas a temperaturas altas, como la luz del sol directa o el fuego.

De lo contrario, pueden explotar y provocar un incendio o lesiones.

- Si el líquido de las pilas tiene fugas, evite tocarlo. De lo contrario, se puede producir pérdida de visión o quemaduras químicas. Si toca el líquido de las pilas, enjuáguelo con agua de inmediato y acuda a un médico.
- No utilice pilas diferentes del tipo especificado.
- No combine pilas usadas y nuevas.
- No combine distintos tipos de pilas.
- No inserte las pilas con una orientación opuesta a la indicación de la polaridad.
- No rompa las pilas.
- No cargue pilas secas no recargables.

De lo contrario, pueden explotar o el líquido de las pilas puede filtrarse, lo que provocaría incendios, quemaduras, pérdida de visión, inflamación o daños en el producto. Si toca el líquido de las pilas, enjuáguelo con agua de inmediato y acuda a un médico.

- No transporte las pilas en un bolsillo o en una bolsa, ni las guarde junto con un fragmento de metal.

De lo contrario, las pilas pueden sufrir un cortocircuito, lo que provocaría una explosión o una fuga de líquido, que a su vez produciría incendios, pérdida de visión o lesiones.

- Si no tiene previsto utilizar el producto durante un periodo prolongado, o si las pilas se descargan por completo, extráigalas del mando a distancia.

De lo contrario, el líquido de las pilas puede filtrarse, lo que probablemente provoque pérdida de visión, lesiones inflamatorias o daños en el producto.

- Antes de almacenar o desechar las pilas, fije un trozo de cinta a los conectores para aislarlos.

Si los conectores de las pilas entran en contacto con otras pilas u objetos metálicos, pueden explotar o el líquido de las pilas puede filtrarse, lo que probablemente provoque un incendio, quemaduras, pérdida de visión o lesiones inflamatorias.



ATENCIÓN

Estas precauciones le alertan de la posibilidad de lesiones físicas para usted u otras personas.

Alimentación

- Si el enchufe del cable de alimentación insertado en la toma de CA presenta ondulaciones o está suelto, no utilice esa toma. De lo contrario, se puede provocar un incendio, una descarga eléctrica o quemaduras.
- Al extraer el enchufe del cable de alimentación del producto o de una toma, tire siempre del enchufe y no del cable. De lo contrario, el cable de alimentación puede resultar dañado, lo que provocará un incendio o una descarga eléctrica.

Instalación

- No coloque este producto en una posición inestable o en una ubicación sometida a vibraciones. De lo contrario, el producto podría caerse o volcar, lo que provocará lesiones o daños en el producto.
- No bloquee la disipación de calor de este producto cuando lo instale.
 - No cubra el producto con un paño o mantel.
 - No instale el producto sobre una moqueta o alfombra.
 - Asegúrese de que la superficie superior está orientada hacia arriba. No instale el producto sobre sus laterales o boca abajo.
 - No utilice el producto en un lugar demasiado pequeño o mal ventilado.

Una ventilación inadecuada puede provocar el sobrecalentamiento del interior del producto, lo que posiblemente cause daños y un incendio o un funcionamiento defectuoso.

Asegúrese de que haya un espacio adecuado alrededor del producto, de al menos 2,5 cm encima, 2,5 cm en los lados y 2,5 cm detrás.

- En caso de un terremoto, manténgase alejado de este producto.

De lo contrario, el producto podría caerse o volcar, lo que provocará lesiones.

- Antes de mover este producto, asegúrese de desconectar el interruptor de alimentación y de retirar todos los cables conectados.

De lo contrario, los cables podrían enredarse en los pies o las manos, y el producto podría caerse o volcar, lo que provocará lesiones o daños en el producto.

Conexiones

- Si tiene previsto conectar dispositivos externos, lea primero el manual de instrucciones de cada dispositivo y conéctelos de acuerdo con las instrucciones.

Si no se siguen las instrucciones correctamente, pueden producirse lesiones o daños en el producto.

Pérdida auditiva

- No se exponga a sonidos con volumen alto durante un periodo prolongado. De lo contrario, se puede producir pérdida auditiva. Si experimenta alguna anomalía auditiva, acuda a un médico.

- Si tiene previsto conectar este producto a otros dispositivos, desactive primero la alimentación de todos los dispositivos.

De lo contrario, se puede provocar pérdida auditiva, una descarga eléctrica o daños en el producto.

- Al activar la alimentación del sistema de audio, active siempre EN ÚLTIMO LUGAR la alimentación del amplificador de potencia. Al desactivar la alimentación del sistema de audio, desactive PRIMERO la alimentación del amplificador de potencia.

De lo contrario, se puede provocar pérdida auditiva o daños en el producto.

Mantenimiento

- Antes de limpiar el producto, asegúrese de extraer el enchufe del cable de alimentación de la toma de CA.

De lo contrario, se puede provocar descarga eléctrica.

Manipulación

- No introduzca las manos ni los dedos en los huecos o las aberturas de este producto.
De lo contrario, se pueden producir lesiones.
- No deje caer objetos extraños, como un fragmento de metal o de papel, por las rendijas de este producto.

De lo contrario, se puede provocar un incendio, una descarga eléctrica o daños en el producto.

- No ejerza las siguientes fuerzas excesivas sobre este producto.
 - Apoyar su peso sobre este producto
 - Colocar objetos pesados sobre este producto
 - Apilar este producto

- Ejercer una fuerza excesiva sobre los botones, interruptores o conectores de E/S
De lo contrario, se pueden producir lesiones o daños en el producto.

- No tire de los cables conectados.
De lo contrario, el producto podría caerse o volcar, lo que provocará lesiones o daños en el producto.

Precauciones de uso

AVISO

Siga las precauciones que se indican a continuación para evitar un funcionamiento defectuoso y daños en este producto, así como para evitar la pérdida de datos.

Alimentación

- Si no tiene previsto utilizar este producto durante un periodo prolongado, extraiga el enchufe del cable de alimentación de la toma de CA. Aunque el indicador [⏻] (alimentación) del panel delantero esté apagado, todavía seguirá fluyendo una pequeña cantidad de corriente por este producto.

Instalación

- En función del entorno en el que utilice el producto, un teléfono, una radio o un televisor pueden generar ruido. En ese caso, cambie la ubicación o la orientación del producto, o bien las condiciones del entorno circundante.

- No instale este producto en una zona expuesta a:

- Luz del sol directa
- Temperaturas extremadamente altas o bajas
- Exceso de polvo

De lo contrario, se puede producir un funcionamiento defectuoso o daños en el producto.

- No instale este producto en un lugar en el que se pueda formar condensación debido a cambios rápidos y drásticos de la temperatura ambiente. El uso del producto cuando existe condensación puede provocarle daños. Si hay motivos para creer que se puede haber producido condensación sobre este producto o en su interior, déjelo durante varias horas sin activar la alimentación.
Puede empezar a utilizar el producto cuando la condensación se haya secado por completo.

Manipulación

- No coloque productos de vinilo, plástico o caucho sobre este producto. De lo contrario, el panel puede descolorarse o deteriorarse.

Mantenimiento

- Utilice un paño seco y suave para limpiar este producto. No utilice un trapo con bencina, disolvente, detergente o productos químicos para limpiar la superficie del producto. De lo contrario, la superficie puede descolorarse o deteriorarse.

Información importante

NOTA

En esta sección se describen las precauciones que se deben cumplir durante el uso, las restricciones funcionales y la información complementaria que puede resultarle de utilidad.

Eliminación o transferencia

- Si tiene previsto transferir la propiedad de este producto, incluya este documento y los accesorios incluidos junto con el producto.
- Siga las normas de las autoridades locales para eliminar este producto y sus accesorios.
- Siga las normas de las autoridades locales para eliminar las pilas usadas.



ADVERTENCIA

El uso de los controles, los ajustes o los procedimientos que no se especifican en este manual pueden causar una exposición peligrosa a la radiación.

Información para usuarios sobre la recogida y eliminación de los equipos antiguos y las pilas usadas



Estos símbolos en los productos, embalajes y documentos anexos significan que los productos eléctricos y electrónicos y sus pilas no deben mezclarse con los desperdicios domésticos normales.

Para el tratamiento, recuperación y reciclaje apropiados de los productos antiguos y las pilas usadas, llévelos a puntos de reciclaje correspondientes, de acuerdo con la legislación nacional.



Al deshacerse de estos productos y pilas de forma correcta, ayudará a ahorrar recursos valiosos y a impedir los posibles efectos desfavorables en la salud humana y en el entorno que de otro modo se producirían si se trataran los desperdicios de modo inapropiado.

Para obtener más información acerca de la recogida y el reciclaje de los productos antiguos y las pilas, póngase en contacto con las autoridades locales, con el servicio de eliminación de basuras o con el punto de venta donde adquirió los artículos.



Para los usuarios empresariales de la Unión Europea:

Si desea desechar equipos eléctricos y electrónicos, póngase en contacto con su vendedor o proveedor para obtener más información.

Cd

Información sobre la eliminación en otros países fuera de la Unión Europea:

Estos símbolos solamente son válidos en la Unión Europea. Si desea desechar estos artículos, póngase en contacto con las autoridades locales o con el vendedor y pregúnteles el método correcto.

Nota sobre el símbolo de pila (dos ejemplos de símbolos en la parte inferior):

Este símbolo se puede utilizar en combinación con un símbolo químico. En este caso, cumple el requisito establecido por la Directiva de la UE sobre pilas correspondiente a la sustancia química utilizada.

(weee_battery_eu_es_02)

CONTENIDO

ANTES DE UTILIZAR LA UNIDAD 118

Funciones	118
Acerca de este manual	118
Accesorios	119

PREPARACIÓN 120

Conexión a un amplificador	120
Conexión del cable de alimentación	120
Activación del equipo	121

REPRODUCCIÓN DE AUDIO 122

Reproducción de un CD de audio	122
Reproducción de archivos de música guardados en una unidad flash USB	123
Funciones avanzadas	124
Reproducción en secuencia aleatoria	124
Reproducción repetida	124
Reproducción de pistas en el orden especificado (reproducción programada)	124
Reproducción de una parte especificada varias veces (reproducción repetida A-B)	125
Reproducción de sonido de calidad alta (PURE DIRECT)	125
Cambio de la información del visor	125
Cambio del brillo del visor	125

APÉNDICE 126

Nombres de las partes	126
Panel delantero	126
Visor	127
Panel trasero	127
Mando a distancia	128
Ajustes avanzados	129
Memoria de modo de reproducción (PLAY MEM)	129
Modo preparado (RDY MODE)	129
Reproducción automática (AUTO PLAY)	129
Espera automática (AUTO STBY)	129
Formatos de archivo/discos/unidades flash USB compatibles	130
Especificaciones	131
Resolución de problemas	132

ANTES DE UTILIZAR LA UNIDAD

Funciones

- Salida digital óptica
- Salida digital coaxial
- Admite la reproducción de discos CD-R y CD-RW
- Admite la reproducción de archivos guardados en unidades flash USB o CD de datos (MP3/WMA/AAC/WAV/FLAC)
- Reproducción en secuencia aleatoria (página 124)
- Reproducción repetida (página 124)
- Reproducción programada (solo CD de audio) (página 124)
- Reproducción repetida A-B (solo CD de audio) (página 125)
- Función PURE DIRECT (página 125)
- Ajustes del visor configurables (elementos que se muestran/brillo) (página 125)
- Encendido/apagado y modo de espera controlados por el mando a distancia
- Memoria de modo de reproducción (página 129)
- Modo preparado (página 129)
- Función de reproducción automática (página 129)
- Función de espera automática (página 129)

Acerca de este manual

- En este manual se explican las principales operaciones que se realizan con el mando a distancia incluido.
- Todas las ilustraciones de este manual se proporcionan como parte de las instrucciones de funcionamiento.
- En este manual, los CD de música se denominan CD audio, y los CD que contienen datos MP3/WMA/AAC/WAV/FLAC se denominan CD de datos.
- Las especificaciones y el diseño están sujetos a cambio sin previo aviso.



- **ADVERTENCIA** alerta del riesgo de muerte o lesiones graves.



- **ATENCIÓN** alerta del riesgo de lesiones personales.

- **Aviso** se debe cumplir para evitar fallos de funcionamiento y daños en el producto.

- **Nota** proporciona información complementaria que puede resultar práctica.

Accesorios

- Mando a distancia
- Cable de alimentación
- Cable estéreo RCA
- Pilas (AA, R6, UM-3) (x2)
- Manual de instrucciones (este manual)

Colocación de las pilas en el mando a distancia

Coloque las pilas con la orientación adecuada.

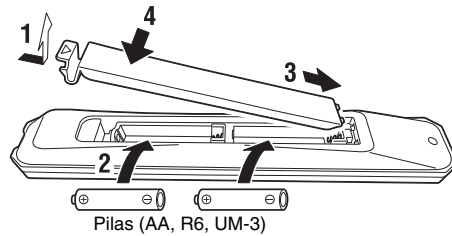

Rango de funcionamiento del mando a distancia

Señale con el mando a distancia hacia el sensor del mando a distancia de la unidad dentro del rango mostrado en la figura de la derecha.

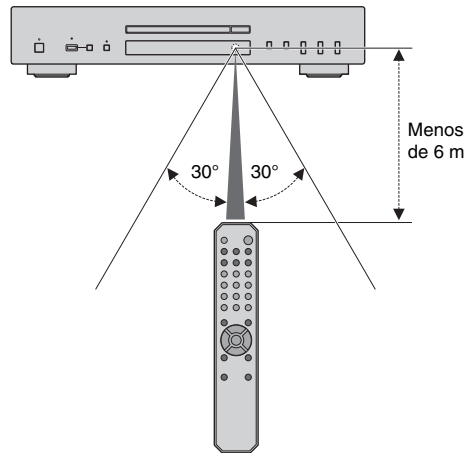

PREPARACIÓN

Conexión a un amplificador



ATENCIÓN

- No enchufe el cable de alimentación de esta unidad ni otros dispositivos conectados a las tomas de CA hasta que haya terminado de realizar todas las conexiones sin alimentación.

Conexión del cable de alimentación

Cuando termine de realizar todas las conexiones, conecte el cable de alimentación suministrado a la conector AC IN de esta unidad y, a continuación, enchufe el otro extremo a una toma de CA.

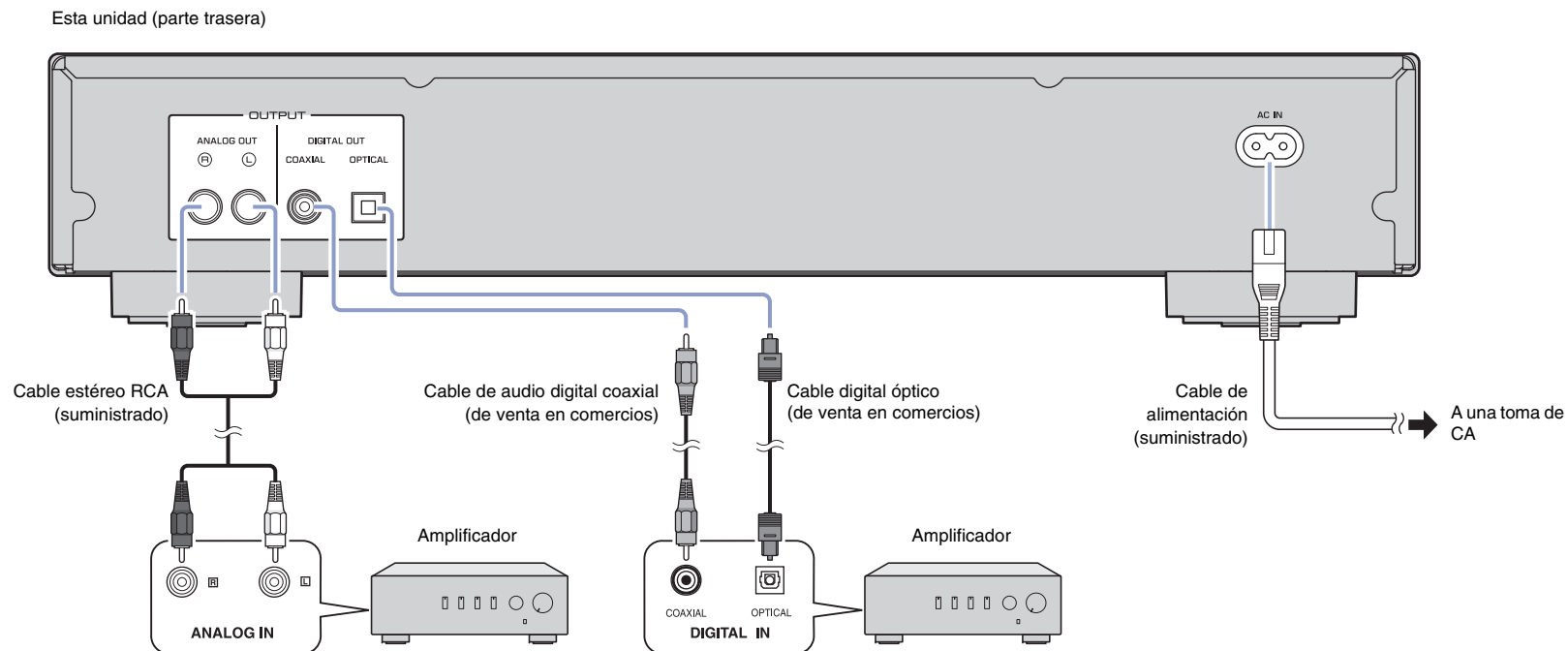

Activación del equipo

Para encender la alimentación de la unidad, pulse  (alimentación) en el panel delantero.

Indicador de alimentación

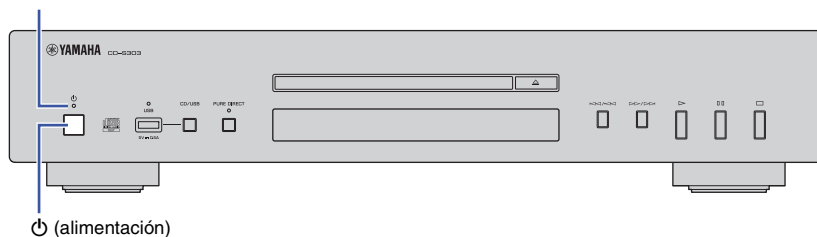

Nota

- Si pulsa  (alimentación) en el mando a distancia con la unidad encendida, esta pasará al modo de espera.
- El indicador de alimentación de la unidad funciona de la siguiente manera:
 - Iluminación intensa: alimentación encendida
 - Iluminación suave: modo de espera
 - Apagado: alimentación apagada
- Esta unidad cuenta con una función de espera automática que permite reducir el consumo de energía (página 129).
(Valor predeterminado: espera automática activada)

REPRODUCCIÓN DE AUDIO

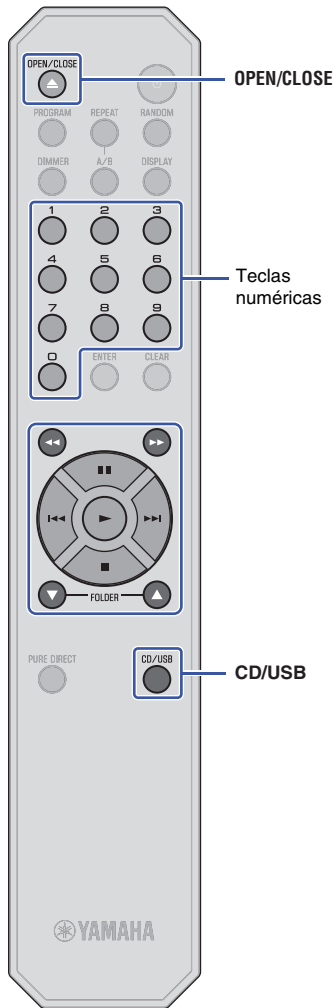

Reproducción de un CD de audio

Esta unidad le permite reproducir tanto CD de datos como CD de audio. Para obtener información sobre los tipos de CD que se pueden reproducir en esta unidad, consulte "Formatos de archivo/discos/unidades flash USB compatibles" (página 130).

1 Pulse CD/USB para cambiar al modo de disco.

Se ilumina el indicador de medios de reproducción (CD) en el visor.

2 Coloque un CD en la bandeja de disco.

Pulse OPEN/CLOSE varias veces para abrir y cerrar la bandeja de disco.

Nota

- También puede pulsar (abrir/cerrar) varias veces en el panel delantero para abrir y cerrar la bandeja de disco.

3 Pulse (reproducción).

Se ilumina el indicador (reproducción) en el visor y se inicia la reproducción.

Nota

- Durante la reproducción de archivos de audio, se ilumina el indicador de medios de reproducción que se corresponde con el formato de archivo.

Aviso

- No introduzca la mano o los dedos en la ranura de la bandeja de disco. En caso contrario, puede sufrir lesiones.

Nota

- Una vez colocado el CD en la bandeja de disco, esta se cerrará y se iniciará la reproducción si realiza una de las siguientes operaciones:
 - Pulse (reproducción).
 - Pulse una tecla numérica que se corresponda con un número de pista.
- Puede configurar la unidad para que la reproducción comience automáticamente al encender la alimentación o bien al cambiar al modo de disco o USB (página 129).
(Valor predeterminado: reproducción automática activada)

Utilice las siguientes teclas del mando a distancia para desplazarse por los menús de funcionamiento.

Teclas disponibles	Función
(reproducción)	Se ilumina el indicador (reproducción) en el visor y se inicia la reproducción.
(pausa)	Se ilumina el indicador (pausa) en el visor y la reproducción se pone en pausa. También puede pulsar para reanudar la reproducción.
(parada)	Detiene la reproducción.
(búsqueda hacia atrás)*	Realiza una búsqueda de pistas hacia atrás.
(búsqueda hacia delante)*	Realiza una búsqueda de pistas hacia delante.
(salto hacia atrás)*	Salta a la pista anterior. Si se pulsa durante la reproducción, salta al principio de la pista actual.
(salto hacia delante)*	Salta a la pista siguiente.
Teclas numéricas	Introduzca un número de pista para seleccionar directamente la pista correspondiente.
FOLDER , (solo CD de datos)	Le permite seleccionar una carpeta.

* Los botones de control del panel delantero funcionan de la siguiente manera:

/ (salto hacia atrás/búsqueda hacia atrás):

Salta a la pista anterior. Si se pulsa durante la reproducción, salta al principio de la pista actual. También busca pistas hacia atrás si se mantiene pulsado el botón.

/ (salto hacia delante/búsqueda hacia delante):

Salta a la pista siguiente. También busca pistas hacia delante si se mantiene pulsado el botón.

Reproducción de archivos de música guardados en una unidad flash USB

En esta unidad puede reproducir archivos de música (guardados en una unidad flash USB). Para obtener información sobre las unidades flash USB compatibles, consulte "Formatos de archivo/discos/unidades flash USB compatibles" (página 130).

1 Pulse CD/USB para cambiar al modo USB.

Se ilumina el indicador de medios de reproducción (USB) en el visor, y el indicador USB del panel delantero se ilumina en naranja.

2 Conecte la unidad flash USB a la toma USB.

Cuando la unidad está lista para la reproducción, el indicador USB del panel delantero se ilumina en verde.

Esta unidad (panel delantero)

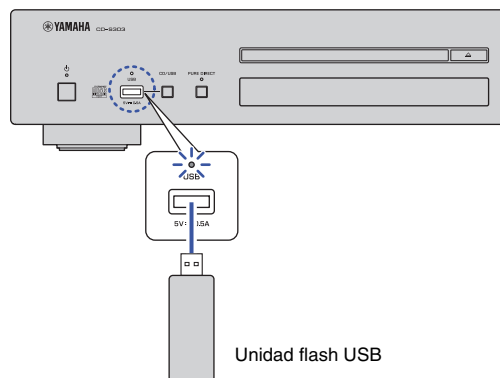

Aviso

- No utilice cables alargadores USB.

3 Pulse ► (reproducción).

Se ilumina el indicador ► (reproducción) en el visor y se inicia la reproducción.

Nota

- Durante la reproducción de archivos de audio, se ilumina el indicador de medios de reproducción que se corresponde con el formato de archivo.
- Si se guardan archivos de música compatibles en la unidad flash USB, la unidad los reproducirá en orden cronológico según la fecha de creación.

Aviso

- No extraiga la unidad flash USB durante la reproducción o si en el visor de información del panel delantero se muestra "USB READING". En tal caso, pulse primero CD/USB para cambiar al modo de disco, asegúrese de que el indicador USB se desactiva y luego extraiga la unidad flash.

Utilice las siguientes teclas del mando a distancia para desplazarse por los menús de funcionamiento.

Teclas disponibles	Función
► (reproducción)	Se ilumina el indicador ► (reproducción) en el visor y se inicia la reproducción.
▬▬ (pausa)	Se ilumina el indicador ▬▬ (pausa) en el visor y la reproducción se pone en pausa. ► También puede pulsar ▬▬ para reanudar la reproducción.
■ (parada)	Detiene la reproducción.
◀◀ (búsqueda hacia atrás)*	Realiza una búsqueda de pistas hacia atrás.
▶▶ (búsqueda hacia delante)*	Realiza una búsqueda de pistas hacia delante.
◀◀ (salto hacia atrás)*	Salta a la pista anterior. Si se pulsa durante la reproducción, salta al principio de la pista actual.
▶▶ (salto hacia delante)*	Salta a la pista siguiente.
FOLDER ▲, ▼	Le permite seleccionar una carpeta.

* Los botones de control del panel delantero funcionan de la siguiente manera:

◀◀/◀◀ (salto hacia atrás/búsqueda hacia atrás):

Salta a la pista anterior. Si se pulsa durante la reproducción, salta al principio de la pista actual. También busca pistas hacia atrás si se mantiene pulsado el botón.

▶▶/▶▶ (salto hacia delante/búsqueda hacia delante):

Salta a la pista siguiente. También busca pistas hacia delante si se mantiene pulsado el botón.



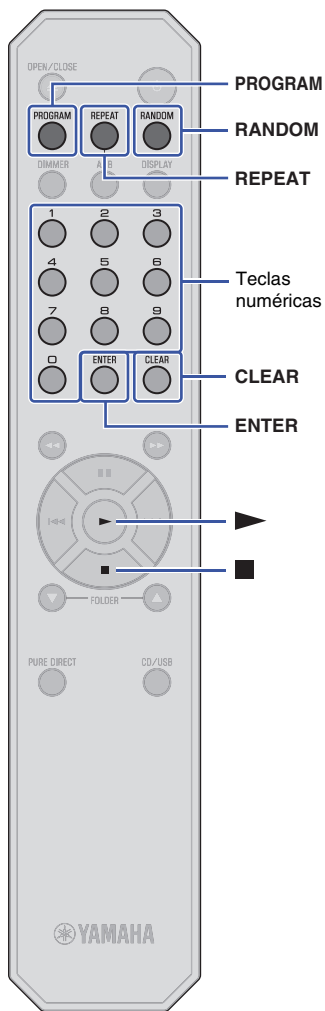

Funciones avanzadas

Puede configurar el modo de reproducción y los ajustes del visor con las funciones avanzadas.

Reproducción en secuencia aleatoria

Pulse RANDOM para reproducir pistas en orden aleatorio. Si pulsa RANDOM varias veces, cambiará el ajuste de reproducción en secuencia aleatoria de la siguiente manera:

Indicador	Ajuste
RNDM	Reproduce todas las pistas en orden aleatorio.
Off	Desactiva la reproducción en secuencia aleatoria.

Nota

- Realice una de las siguientes acciones para cancelar la reproducción en secuencia aleatoria:
 - Pulse ■ (parada).
 - Abra la bandeja de disco.

Reproducción repetida

Pulse REPEAT para reproducir las pistas varias veces. Si pulsa REPEAT varias veces, cambiará el ajuste de reproducción repetida de la siguiente manera:

Indicador	Ajuste
REP	Reproduce una pista varias veces.
REP FOLDER (solo CD de datos y unidades flash USB)	Reproduce las pistas de la carpeta actual varias veces.
REP ALL	Reproduce todas las pistas varias veces.
Off	Desactiva la reproducción repetida.

Nota

- Realice una de las siguientes acciones para cancelar la reproducción repetida:
 - Pulse ■ (parada).
 - Abra la bandeja de disco.

Reproducción de pistas en el orden especificado (reproducción programada)

Puede reproducir las pistas del CD de audio en el orden especificado.

1 Pulse PROGRAM con la reproducción parada.



2 Utilice las teclas numéricas para introducir el número de pista de la canción que desee programar.



3 Pulse ENTER.

Repita los pasos 2 y 3 programar para cada pista.

Pulse CLEAR para cancelar cada pista programada desde la última pista que haya programado.

4 Pulse ► (reproducción).

La unidad comienza a reproducir las pistas en el orden programado.

Nota

- La reproducción programada no funciona con los CD de datos o las unidades flash USB.
- Puede programar un máximo de 24 pistas.
- Realice una de las siguientes acciones para borrar todas las pistas programadas:
 - Pulse CLEAR con la reproducción programada detenida.
 - Apague la alimentación de la unidad o cambie al modo de espera.
 - Abra la bandeja de disco.

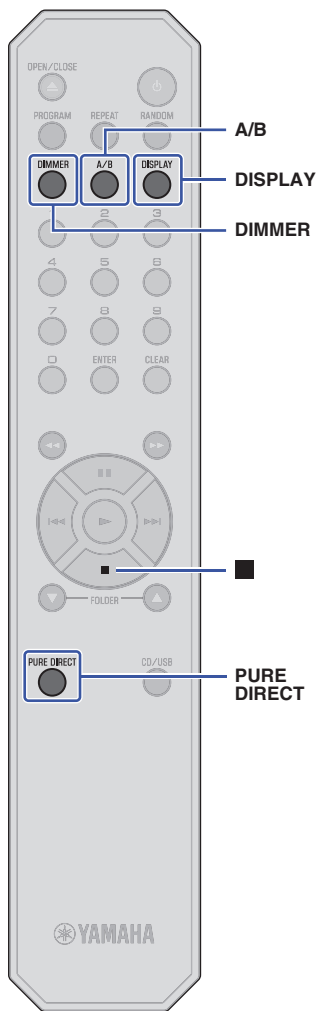

Reproducción de una parte especificada varias veces (reproducción repetida A-B)

Puede especificar los puntos de inicio y finalización de una pista durante la reproducción de un CD de audio para reproducir la parte especificada varias veces.

- 1 Reproduzca un CD de audio.
- 2 Pulse A/B en el punto en el que desee comenzar la reproducción repetida.



- 3 Pulse A/B de nuevo en el punto en el que desee terminar la reproducción repetida.

La unidad inicia la reproducción repetida.



Nota

- La reproducción repetida no funciona con los CD de datos o las unidades flash USB.
- No puede especificar la repetición de una parte entre distintas pistas.
- No puede especificar el ajuste de repetición A-B si la función PURE DIRECT está activada.
- Realice una de las siguientes acciones para cancelar la reproducción repetida A-B:
 - Pulse A/B de nuevo.
 - Pulse ■ (parada).
 - Abra la bandeja de disco.

Reproducción de sonido de calidad alta (PURE DIRECT)

Si la función PURE DIRECT está activada, no se emitirá audio digital. De esta forma, la función PURE DIRECT reduce el ruido que afectaría a la calidad del sonido, lo que le permite disfrutar de una reproducción con sonido de calidad alta.

Pulse PURE DIRECT varias veces para activar o desactivar esta función.

Nota

- Para utilizar la función PURE DIRECT, conecte las tomas ANALOG OUT del panel trasero al amplificador. Las tomas DIGITAL OUT no emitirán señales.
- Cuando la función PURE DIRECT está activada:
 - El indicador PURE DIRECT se ilumina.
 - El visor del panel delantero se apagará mientras se reproduce el contenido.
 - Durante el funcionamiento de la unidad, prácticamente no aparecerán indicadores o mensajes.
 - Este ajuste se conservará aunque apague la alimentación de la unidad.

Cambio de la información del visor

Si pulsa DISPLAY varias veces durante la reproducción, la información del visor cambiará de la siguiente manera:

Medio de reproducción	Información en el visor
CD de audio	Tiempo transcurrido → Tiempo restante de la pista actual (TRACK REMAIN) → Tiempo total restante en el CD (TOTAL REMAIN) → Nombre de la pista* → Nombre del artista* → Título del álbum* * Si se ha integrado texto en el CD
CD de datos, unidad flash USB	Tiempo transcurrido → Nombre de la pista* → Nombre del artista* → Título del álbum* * Si se han integrado etiquetas

Nota

- En el visor de información se muestra un máximo de 64 caracteres (caracteres alfanuméricos de 1 byte y varios símbolos).

Cambio del brillo del visor









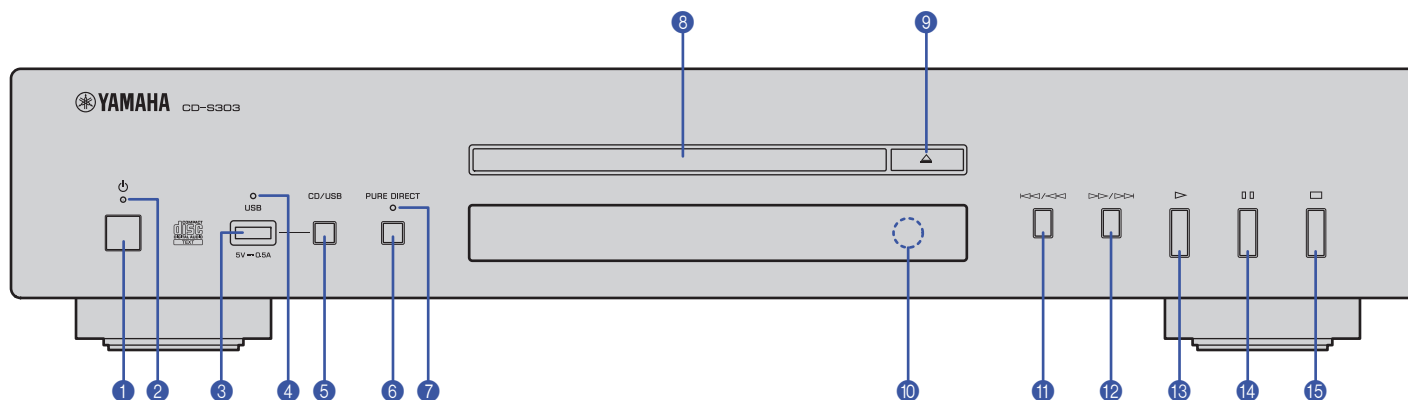





Pulse DIMMER varias veces para alternar entre los cuatro niveles de brillo del visor.

APÉNDICE

Nombres de las partes

Panel delantero



- 1  (alimentación) (página 121)
- 2  (indicador de alimentación) (página 121)
- 3  (toma USB) (página 123)
- 4  (indicador USB) (página 123)
- 5  (CD/USB) (páginas 122, 123)
- 6  (PURE DIRECT) (página 125)
- 7  (indicador PURE DIRECT) (página 125)
- 8  (bandeja de disco) (página 122)
- 9  (abrir/cerrar) (página 122)
- 10  (sensor del mando a distancia) (página 119)
- 11  (salto hacia atrás/búsqueda hacia atrás) (páginas 122, 123)
- 12  (salto hacia adelante/búsqueda hacia adelante) (páginas 122, 123)
- 13  (reproducción) (páginas 122, 123, 124)
- 14  (pausa) (páginas 122, 123)
- 15  (parada) (páginas 122, 123, 124, 125)

Visor

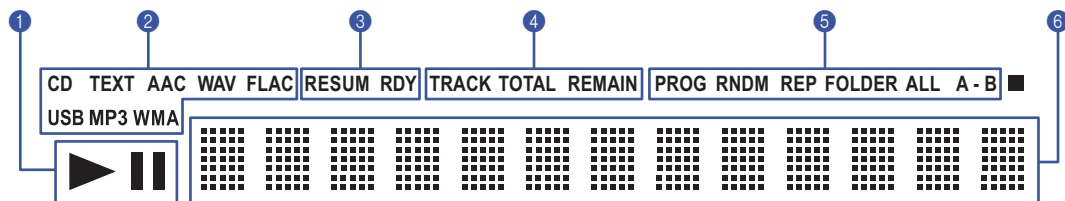

- ❶ Indicador ▶ / || (reproducción/pausa) (páginas 122, 123)
- ❷ Indicador de medios de reproducción (páginas 122, 123)
- ❸ Indicador de ajustes avanzados (página 129)

- ❹ Indicador de tiempo (Página 125)
- ❺ Indicador de modo de reproducción (páginas 124, 125)
- ❻ Visor de información (páginas 124, 125, 129)

Panel trasero

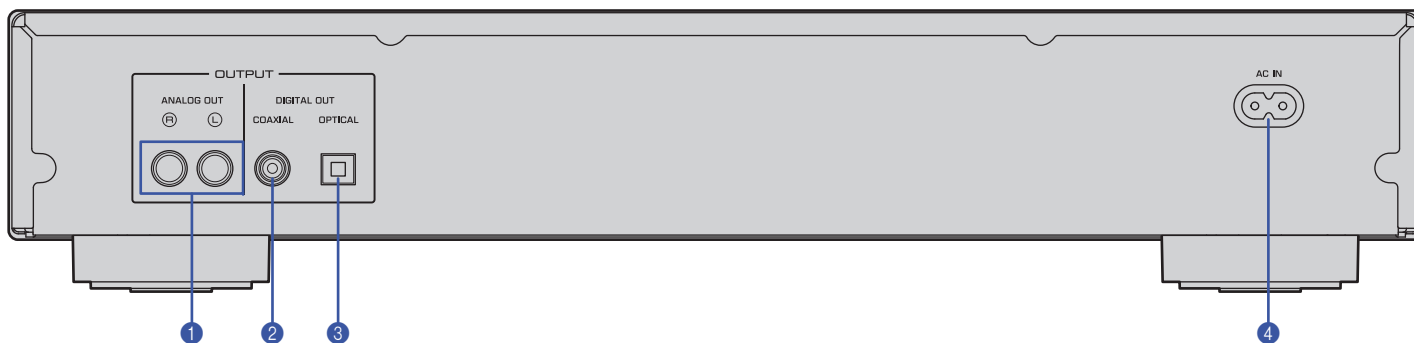

- ❶ Tomas ANALOG OUT (página 120)
- ❷ Toma DIGITAL OUT (COAXIAL) (página 120)
- ❸ Toma DIGITAL OUT (OPTICAL) (página 120)

- ❹ Conector AC IN (página 120)

Mando a distancia

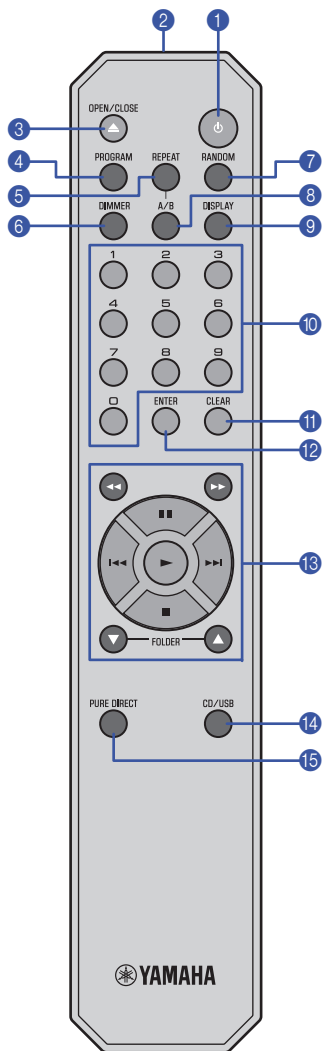

- 1 (alimentación) (página 121)
- 2 Transmisor de señales del mando a distancia (página 119)
- 3 OPEN/CLOSE (página 122)
- 4 PROGRAM (página 124)
- 5 REPEAT (página 124)
- 6 DIMMER (página 125)
- 7 RANDOM (página 124)
- 8 A/B (página 125)
- 9 DISPLAY (página 125)
- 10 Teclas numéricas (páginas 122, 124)
- 11 CLEAR (página 124)
- 12 ENTER (página 124)
- 13 (búsqueda hacia atrás), (búsqueda hacia delante) (páginas 122, 123)
 - (pausa) (páginas 122, 123)
 - (salto hacia atrás) (páginas 122, 123)
 - (salto hacia delante) (páginas 122, 123)
 - (reproducción) (páginas 122, 123, 124)
 - (parada) (páginas 122, 123, 124, 125)
 - FOLDER , (páginas 122, 123)
- 14 CD/USB (páginas 122, 123)
- 15 PURE DIRECT (página 125)

Ajustes avanzados

En esta sección se explica cómo configurar varias funciones avanzadas. Puede configurar la mayoría de estos ajustes desde el panel delantero. (Para algunos ajustes es necesario utilizar el mando a distancia).

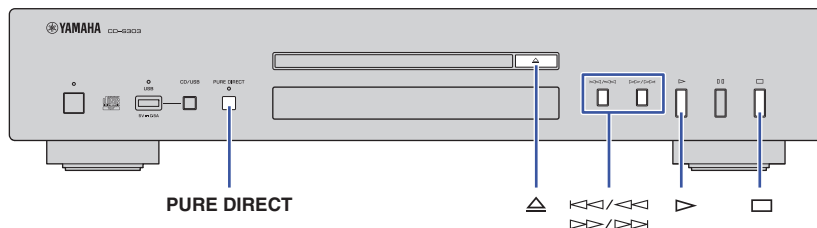

- 1 Ponga la unidad en modo de espera (página 121).
- 2 Mantenga pulsado **PURE DIRECT**, **▲** (abrir/cerrar) y **▶** (reproducción) simultáneamente durante tres segundos o más.

Aparece el siguiente indicador en el visor de información del panel delantero y la unidad pasa al modo de ajustes. Puede definir las funciones de memoria de modo de reproducción, modo preparado, reproducción automática y espera automática en este orden.



- 3 Pulse **◀◀/◀◀** o **▶▶/▶▶** para activar o desactivar la función.
- 4 Pulse **□** (parada).

El ajuste queda confirmado y se selecciona automáticamente el siguiente parámetro. Repita los pasos 3 y 4. Una vez finalizada la configuración, aparece el siguiente indicador en el visor de información del panel delantero y la unidad pasa al modo de espera.



Nota

- Si pulsa **▶** (Reproducir) durante este proceso, se confirmará el ajuste en ese punto y la unidad pasará al modo de espera.

Memoria de modo de reproducción (PLAY MEM)

Con esta función activada, la unidad conserva los ajustes de reproducción repetida y reproducción en secuencia aleatoria aunque la alimentación de la unidad está apagada. Cuando la función de memoria de modo de reproducción está activada, se ilumina el indicador de ajustes avanzados (RESUM) en el visor.

Valor predeterminado: Desactivado

Nota

- Si enciende la alimentación de la unidad después de activar la función de memoria de modo de reproducción, la unidad reproducirá la pista o el archivo reproducidos más recientemente desde el principio.

Modo preparado (RDY MODE)

Con esta función activada, la unidad se pone en pausa cada vez que finaliza la reproducción de una pista. Puede iniciar la reproducción de la siguiente pista cuando lo desee. Cuando la función de modo preparado está activada, se ilumina el indicador de ajustes avanzados (RDY) en el visor.

Valor predeterminado: Desactivado

Reproducción automática (AUTO PLAY)

Con esta función activada, la unidad inicia automáticamente la reproducción cuando la alimentación está encendida o al cambiar al modo de disco o USB.

Valor predeterminado: Activado

Espera automática (AUTO STBY)

Con esta función activada, el unidad pasa automáticamente al modo de espera si no se realizan operaciones durante 20 minutos una vez detenida la reproducción.

Valor predeterminado: Activado

Formatos de archivo/discos/unidades flash USB compatibles

Formatos de archivo compatibles

Archivo	Frecuencia de muestreo (kHz)	Profundidad de bits (bit)	Velocidad de bits (kbps)	Número de canales
MP3	32/44,1/48	—	32-320	2
WMA	32/44,1/48	—	48-192	2
AAC	32/44,1/48	—	8-320	2
WAV *	32/44,1/48/64/88,2/96	16/24	—	2
FLAC	32/44,1/48/64/88,2/96	16/24	—	2

* Solo formato PCM lineal.

Nota

- Los archivos de un CD de datos o de una unidad flash USB se reproducirán en orden cronológico según la fecha de creación.
- Esta unidad es compatible con discos con formato ISO9660.
- Si la unidad está reproduciendo un archivo VBR (velocidad de bits variable), es posible que el tiempo transcurrido no se muestre de manera precisa.
- No se puede reproducir contenido codificado con gestión de derechos digitales (DRM).

	CD de datos	Unidad flash USB
Número de jerarquías de carpetas (incluida la carpeta raíz)	9	9
Número de carpetas	512	512
Número de archivos	65535	65535

Discos compatibles

Utilice discos con los siguientes logotipos.



Discos compactos (CD de audio)



Discos CD-R y CD-RW

- Discos con una de las siguientes descripciones:

FOR CONSUMER

FOR CONSUMER USE

FOR MUSIC USE ONLY



- En el caso de discos CD-R o CD-RW, la unidad solo reproduce los discos finalizados.



Nota

- Es posible que esta unidad no reproduzca algunos discos CD-R/CD-RW o bien discos que no se hayan grabado correctamente.



Discos CD-TEXT

Estos discos contienen datos de texto integrados, como títulos de álbumes, nombres de canciones y nombres de artistas. Se mostrará esta información (caracteres alfanuméricos y solo algunos símbolos) junto con el tiempo transcurrido.

Aviso

- Evite utilizar discos con formas extrañas o bien discos con cintas o calcomanías pegadas. De lo contrario, se puede producir un fallo de funcionamiento de la unidad.
- Es posible que esta unidad no reproduzca algunos discos CD-RW o bien discos que no se hayan grabado correctamente.
- Para reproducir un CD de 8 cm, colóquelo en la zona encastrada interior de la bandeja de disco. No coloque un CD de tamaño normal (12 cm) sobre un CD de 8 cm.

□ Cómo manipular un disco

- Manipule el disco con cuidado para evitar rayar la superficie grabada. No doble el disco.
- Si hay huellas o polvo en la superficie grabada, utilice un paño suave para limpiar la superficie directamente desde el centro hacia el perímetro.

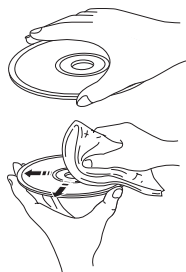

- No utilice nunca un limpiador de discos de vinilo, un agente antiestático u otros productos químicos para limpiar el disco.
- Utilice un rotulador de punta suave para escribir únicamente en la cara de la etiqueta.
- No coloque el disco bajo la luz solar directa o en un lugar que esté expuesto a temperaturas o humedad altas durante un periodo prolongado.
- No utilice un limpiador de lentes de venta en comercios. De lo contrario, se puede producir un fallo de funcionamiento.

□ Unidades flash USB compatibles

Antes de utilizar esta unidad para reproducir archivos de música guardados en una unidad flash USB, asegúrese de que se cumplen los siguientes requisitos:

- La unidad flash USB cumple los requisitos de almacenamiento masivo.
- Los datos se han grabado utilizando el sistema de archivos FAT16 o FAT32.

Aviso

- Es posible que algunas unidades flash USB no funcionen correctamente.
- No es posible utilizar unidades flash USB con cifrado.
- Yamaha y sus distribuidores no asumen la responsabilidad por la pérdida de datos guardados en una unidad flash USB que esté conectada a esta unidad. Se recomienda que guarde una copia de seguridad en caso de pérdida de los datos.
- Yamaha no garantizará el funcionamiento ni la alimentación de las unidades flash USB.

Especificaciones

A continuación se describen las especificaciones de esta unidad.

Tomas de salida

- Audio analógico x 1 (RCA sin balancear)
- Audio digital
COAXIAL x 1, OPTICAL x 1

Otras tomas

- USB x 1 (USB 2.0)

Sección de audio

- Nivel de salida (1 kHz, 0 dB, Fs 44,1 kHz) 2,0 ± 0,3 V
- Relación señal a ruido (red IHF-A) (1 kHz, 0 dB, Fs 44,1 kHz) 105 dB o superior
- Rango dinámico (1 kHz, 0 dB, Fs 44,1 kHz) 96 dB o superior
- Distorsión armónica (1 kHz, 0 dB, Fs 44,1 kHz) 0.003% o inferior
- Respuesta de frecuencia
CD de audio 2 Hz – 20 kHz
CD de datos/USB Fs 48 kHz 2 Hz – 22 kHz
Fs 96 kHz 2 Hz – 44 kHz, –3 dB

Sección de láser

- Tipo de láser AlGaAs
- Longitud de onda 790 nm
- Salida de láser Máx. 1,04 mW

General

- Alimentación
Modelos para EE. UU. y Canadá 120 V CA, 60 Hz
Modelo para Australia 240 V CA, 50 Hz
Modelos para Europa y Reino Unido 230 V CA, 50 Hz
Modelos para Asia y general 110-240 V CA, 50/60 Hz
Modelo para China 220 V CA, 50 Hz
- Consumo eléctrico 11 W
- Consumo en espera
Alimentación en espera (modo de espera) 0,2 W
Alimentación desactivada 0,2 W
- Dimensiones (An x Al x Pr) 435 x 87 x 260 mm
- Peso 3,5 kg

* El contenido de este manual se aplica a las últimas especificaciones según la fecha de publicación. Para obtener el último manual, acceda al sitio web de Yamaha y descargue el archivo del manual.

Resolución de problemas

Consulte la tabla siguiente si la unidad no funciona correctamente. Si el problema no figura en la información siguiente, o si los síntomas persisten después de seguir las instrucciones siguientes, apague la alimentación de la unidad pulsando  (alimentación) en el panel delantero, desconecte el cable de alimentación y póngase en contacto con el centro de atención al cliente o distribuidor autorizado Yamaha más cercano.

Problema	Causa	Solución	Página
Al pulsar el conmutador de alimentación no se enciende la alimentación.	Es posible que el cable de alimentación no esté enchufado correctamente.	Conecte el cable de alimentación con firmeza a la toma de CA.	120
La bandeja de disco no se cierra completamente.	Hay un objeto extraño dentro de la carcasa de la bandeja de disco.	Revise la bandeja de disco y retire cualquier objeto extraño.	—
No se puede reproducir el disco insertado.	El disco está rayado.	Cambie el disco.	—
	Se ha formado condensación en la lente del interior de la unidad.	Active la alimentación de la unidad, espere 20-30 minutos y luego intente reproducir el disco de nuevo.	—
	El disco se ha colocado boca abajo.	Asegúrese de colocar el disco con la etiqueta orientada hacia arriba.	—
	El disco está sucio o rayado.	Limpie la suciedad de la superficie del disco o utilice un disco que no esté rayado.	131
	Ha intentado reproducir archivos con un formato no compatible con la unidad.	Asegúrese de utilizar un disco que contenga archivos con un formato compatible con la unidad.	130
	Ha intentado reproducir un disco no compatible con la unidad.	Asegúrese de utilizar un disco compatible con la unidad.	130, 131
	La unidad está en modo USB.	Pulse CD/USB para cambiar al modo de disco.	122, 126, 128
La reproducción no se inicia de inmediato o desde el punto correcto.	El disco está sucio o rayado.	Limpie la suciedad de la superficie del disco o utilice un disco que no esté rayado.	131
No se puede reproducir un archivo de música guardado en la unidad flash USB.	Es posible que la unidad flash USB no esté conectada correctamente a la unidad.	Conecte la unidad flash USB correctamente.	123
	Ha intentado reproducir archivos con un formato no compatible con la unidad.	Asegúrese de utilizar una unidad flash USB que contenga archivos con un formato compatible con la unidad.	130
	La unidad está en modo de disco.	Pulse CD/USB para cambiar al modo USB.	123, 126, 128
No se escucha sonido.	La unidad no está conectada adecuadamente al amplificador.	Compruebe la conexión al amplificador.	120

Problema	Causa	Solución	Página
No se escucha el audio desde el dispositivo conectado a las tomas DIGITAL OUT.	La función PURE DIRECT está activada.	Desactive la función PURE DIRECT.	125
Se producen interrupciones del sonido.	La unidad se ve afectada por vibraciones o golpes.	Cambie la ubicación de la unidad.	—
	El disco está sucio o rayado.	Limpie la suciedad de la superficie del disco o utilice un disco que no esté rayado.	131
Se oye un zumbido o un ruido.	El cable estéreo RCA no se ha conectado con firmeza.	Conecte el cable estéreo RCA con firmeza. Si el problema no se corrige, compruebe si el cable está defectuoso.	120
Ruido en el sintonizador.	La unidad está ubicada cerca del sintonizador.	Aleje la unidad del sintonizador o apague la alimentación de la unidad.	—
La bandeja de disco hace ruido.	El disco está deformado.	Utilice un disco que no esté deformado.	—
No aparece ninguna indicación en el visor.	La función PURE DIRECT está activada.	Desactive la función PURE DIRECT.	125
No aparecen los nombres de carpetas o archivos en el visor de información.	El nombre de carpeta o archivo utiliza caracteres no alfanuméricos de un solo byte.	Utilice caracteres alfanuméricos de un solo byte para los nombres de carpetas y archivos.	125
El mando a distancia no funciona o no funciona correctamente.	Las pilas se están agotando.	Sustituya todas las pilas.	119
	La distancia o el ángulo son incorrectos.	Utilice el mando a distancia dentro de su rango operativo.	119
	El sensor del mando a distancia de esta unidad está sometido a la luz solar directa o a iluminación intensa (lámpara fluorescente de tipo inverso, por ejemplo).	Cambie la orientación de la iluminación o de la unidad.	—

VOORZICHTIG

Lees deze voorzorgsmaatregelen zorgvuldig door alvorens verder te gaan.

Volg de instructies

Lees de volgende voorzorgsmaatregelen zorgvuldig door en leef ze na om persoonlijk letsel of schade aan uw persoonlijke eigendommen te voorkomen.

Nadat u dit document grondig heeft gelezen, bewaart u het op een locatie waar alle gebruikers van het product altijd toegang tot hebben.

- Neem contact op met het volgende klantencentrum voor inspectie of reparatie.
 - De winkel waar u het product heeft gekocht
 - Yamaha dealer
- Dit product is bedoeld om te gebruiken als een algemeen huishoudelijk apparaat. Gebruik het niet buiten of bij activiteiten die een hoge mate van betrouwbaarheid vereisen met betrekking tot mensenlevens of waardevol materiaal.
- Merk op dat Yamaha geen aansprakelijkheid kan accepteren voor verliezen voortvloeiende uit onjuist gebruik of ongeoorloofde wijzigingen in het product.



WAARSCHUWING

Deze voorzorgsmaatregelen maken u attent op de mogelijkheid van fataal of serieus letsel van uzelf of anderen.

Als u onregelmatigheden opmerkt

- Als een van de volgende abnormale storingen optreedt, schakel de apparatuur dan onmiddellijk uit.
 - Het netsnoer of de stekker wordt beschadigd.
 - Als er ongebruikelijke geuren, geluiden of rook door het product worden uitgestoten.
 - Er is een voorwerp of water in het product gekomen.
 - Op het product verschijnen barsten of andere schade.
 - Tijdens het gebruik van het product is er plotseling geluidsverlies.Volg de stappen hieronder om uit te schakelen.
 - Schakel dit product uit.
 - Trek de stekker van het netsnoer uit het stopcontact.Gebruik van het product in de huidige staat kan leiden tot brand, elektrische schokken of schade aan het product. Vraag onmiddellijk om inspectie of reparatie.

Netadapter

- Beschadig het netsnoer niet.
 - Plaats het netsnoer niet in de buurt van warmtebronnen, zoals verwarmingen.
 - Buig of modificeer het netsnoer niet met kracht.
 - Beschadig het netsnoer niet.
 - Plaats geen zware voorwerpen op het netsnoer.
 - Niet het netsnoer niet vast.Het gebruik van een geschaafd netsnoer met een blootgelegde kerndraad kan leiden tot brand, elektrische schokken of schade aan het product.
- Raak dit product, de netstekker of het netsnoer niet aan tijdens bliksem of onweer. Anders kunnen er elektrische schokken ontstaan.
- Gebruik voor dit product het opgegeven voltage. Gebruik van een onjuist voltage kan leiden tot brand, elektrische schokken of schade aan het product.
- Gebruik alleen het onderstaande item om voeding te leveren:
 - Meegeleverd netsnoerAnders kunnen er brand, brandwonden of schade aan het product ontstaan.
- Gebruik de volgende accessoires niet bij andere apparaten.
 - NetsnoerAnders kunnen er brand, brandwonden of schade aan het product ontstaan.

- Controleer de stekker van het netsnoer regelmatig en verwijder eventueel vuil of stof. Anders kan brand of kunnen elektrische schokken ontstaan.
- Steek de stekker van het netsnoer volledig in het stopcontact. Anders kunnen elektrische schokken, brand of schade aan het product ontstaan door kortsluiting.
- Steek het netsnoer in het stopcontact dat zichtbaar en eenvoudig toegankelijk is. Bij problemen of storingen moet u de stekker makkelijk uit het stopcontact kunnen trekken. Zelfs als het product wordt uitgeschakeld met de aan/uit-schakelaar, maar het netsnoer niet uit het stopcontact wordt gehaald, wordt het product niet volledig van de voedingsbron losgekoppeld.
- Als u van plan bent het product lange tijd niet te gebruiken, haal de stekker dan uit het stopcontact. Anders kan brand of schade aan het product worden veroorzaakt.

Niet demonteren

- Wijzig of demonteer dit product niet. Anders kan er brand, elektrische schokken, letsel of schade aan het product ontstaan.

Waarschuwing voor water

- Gebruik dit product niet in vochtige of natte omgevingen, zoals een badkamer of een regenachtige buitenlocatie.
- Plaats dit product niet op containers (zoals vazen of medicijnflessen) met vloeistof.

Als er vloeistof in het product komt, kunnen er elektrische schokken, of kan er brand of schade aan het product ontstaan.

- Steek de stekker van het netsnoer niet met natte handen in het stopcontact en verwijder deze niet met natte handen. Gebruik dit product niet met natte handen. Anders kunnen er elektrische schokken of kan er schade aan het product ontstaan.

Waarschuwing voor brand

- Gebruik geen open vlammen in de buurt van dit product. Anders kan er brand worden veroorzaakt.

Gezichtsverlies

- Kijk niet in de laserstraal. Als de laserstraal uw ogen raakt, kan er gezichtsverlies optreden.

Behandeling

- Laat het product niet vallen en stel het niet bloot aan sterke schokken. Anders kunnen er elektrische schokken of kan er brand of schade aan het product ontstaan.

Batterijen

- Batterijen niet inslikken.
- Houd batterijen uit de buurt van kinderen. Anders kunnen de batterijen per ongeluk worden ingeslikt. Lekkende batterijvloeistof kan leiden tot verlies van gezichtsvermogen of een ontsteking. Als de batterijbehuizing van dit product niet volledig is verzegeld, stop dan met gebruik van het product en houd het uit de buurt van kinderen. Als iemand per ongeluk een batterij

heeft ingeslikt, raadpleeg dan onmiddellijk een arts. Als een batterij wordt ingeslikt, kan deze binnen twee uur ernstige chemische brandwonden of smelten van lichaamsweefsel veroorzaken, wat mogelijk tot de dood leidt.

- Gooi batterijen niet in open vuur.
- Stel batterijen niet bloot aan hoge temperaturen, zoals direct zonlicht of open vuur.

Anders kunnen ze exploderen, waardoor er brand of letsel ontstaat.

- Raak de vloeistof van lekkende batterijen niet aan. Anders kan er sprake zijn van verlies van gezichtsvermogen of chemische brandwonden. Als u de batterijvloeistof aanraakt, was het dan onmiddellijk af met water en raadpleeg een arts.
- Gebruik geen andere batterijen dan het opgegeven type.
- Gebruik geen oude en nieuwe batterijen door elkaar.
- Gebruik geen verschillende typen batterijen door elkaar.
- Plaats de batterijen niet omgekeerd aan de aangegeven polariteitsrichting.
- Breek de batterij niet open.
- Laad geen niet-oplaadbare batterijen op. Anders kunnen ze exploderen of kan de batterijvloeistof lekken, hetgeen resulteert in brand, brandwonden, verlies van het gezichtsvermogen, ontsteking of schade aan het product. Als u de batterijvloeistof aanraakt, was het dan onmiddellijk af met water en raadpleeg een arts.

- Draag de batterijen niet in een zak of tas en bewaar ze niet samen met metalen voorwerpen.
Anders kunnen de batterijen kortsluiten. Dit kan leiden tot explosies of lekkende vloeistof, wat kan leiden tot brand, verlies van gezichtsvermogen of letsel.
- Als u van plan bent het product lange tijd niet te gebruiken, of als de batterijen volledig leeg zijn, verwijder ze dan van uit de afstandsbediening.
Anders kan er batterijvloeistof gaan lekken, wat kan leiden tot verlies van gezichtsvermogen, een ontsteking of schade aan het product.
- Breng voordat u de batterijen opslaat of weggooit een stuk tape op de aansluitingen aan om ze te isoleren.
Als de batterijcontacten in contact komen met andere batterijen of metalen voorwerpen, kunnen ze exploderen of kan er batterijvloeistof lekken, wat kan leiden tot brand, brandwonden, verlies van gezichtsvermogen of ontsteking.



VOORZICHTIG

Deze voorzorgsmaatregelen maken u attent op de mogelijkheid van lichamelijk letsel van uzelf of anderen.

Netadapter

- Gebruik het stopcontact niet als het netsnoer niet goed in het stopcontact is gestoken of los zit.
Anders kunnen er elektrische schokken, brandwonden of kan er brand ontstaan.
- Houd bij het verwijderen van de plug uit het product of de stekker uit een stopcontact altijd de plug of stekker zelf vast en niet het snoer.
Anders kan het netsnoer worden beschadigd, wat kan leiden tot brand of elektrische schokken.

Opstelling

- Plaats dit product niet op een onstabiele plaats of een locatie die onderhevig is aan trillingen.
Anders kan het product vallen of kantelen, waardoor persoonlijk letsel of schade aan het product kan ontstaan.
- Blokkeer de warmteafvoer van dit product niet als u het plaatst.
 - Bedek het product niet met een doek of tafelkleed.
 - Installeer het product niet op een tapijt of kleed.
 - Controleer of het bovenoppervlak naar boven is gericht. Installeer het product niet op de zijkanten of ondersteboven.
 - Gebruik het product niet op een krappe, slecht geventileerde locatie.

Een ontoereikende ventilatie kan leiden tot oververhitting in het product en mogelijk zelfs tot schade en brand of storingen.

Controleer of er rond het product voldoende ruimte is, minstens 2,5 cm boven, 2,5 cm aan de zijkanten en 2,5 cm aan de achterkant.

- Blijf tijdens aardbevingen uit de buurt van dit product.
Anders kan het product vallen of kantelen, hetgeen tot verwondingen kan leiden.
- Schakel vóór verplaatsen van het product uit en verwijder alle aangesloten kabels.
Anders kunnen de kabels blijven haken aan een voet of hand. Het product kan vallen of kantelen, wat verwondingen of schade aan het product kan veroorzaken.

Aansluitingen

- Als u van plan bent om externe apparatuur aan te sluiten, lees dan eerst de gebruikershandleiding van elk apparaat en sluit deze aan volgens de instructies.
Als u de instructies niet juist opvolgt, kan het product persoonlijk letsel of schade veroorzaken.

Gehoorverlies

- Stel uzelf niet gedurende lange tijd bloot aan een hoog geluidsvolume. Anders kan er gehoorverlies ontstaan. Als u problemen met uw gehoor ervaart, neem dan contact op met een arts.
- Als u van plan bent dit product op andere apparaten aan te sluiten, schakel dan eerst het apparaat uit.
Anders kan dit leiden tot gehoorverlies, elektrische schokken of schade aan het product.

- Schakel bij het inschakelen van het apparaat altijd de voeding van de eindversterker HET LAATST in. Schakel bij het uitschakelen van het apparaat altijd de voeding van de eindversterker HET EERST in. Anders kan er gehoorverlies optreden of schade aan het product worden veroorzaakt.

Onderhoud

- Haal vóór het reinigen van het product de stekker uit het stopcontact. Anders kunnen er elektrische schokken ontstaan.

Behandeling

- Steek uw handen of vingers niet in gaten of openingen van dit product. Anders kan er letsel ontstaan.
- Laat geen vreemd object, zoals een stuk metaal of papier, in een opening van dit product vallen. Anders kunnen er elektrische schokken of kan er brand of schade aan het product ontstaan.
- Gebruik dit product niet met buitensporig veel kracht.
 - Uw gewicht op dit product laten rusten
 - Zware objecten op dit product plaatsen
 - Dit product stapelen
 - Buitensporige kracht toepassen op de knoppen, schakelaars of I/O-aansluitingenAnders kan er persoonlijk letsel of schade aan het product ontstaan.
- Trek niet aan de aangesloten kabels. Anders kan het product vallen of kantelen, waardoor persoonlijk letsel of schade aan het product kan ontstaan.

Vorzorgsmaatregelen vóór gebruik

LET OP

Volg de onderstaande voorzorgsmaatregelen om storingen en schade aan dit product te vermijden en Dataverlies te voorkomen.

Netadapter

- Als u van plan bent dit product lange tijd niet te gebruiken, haal de stekker dan uit het stopcontact. Zelfs als [⏻] (Aan/Uit) op het voorpaneel is uitgeschakeld, stroomt er nog steeds een klein deel stroom door dit product.

Opstelling

- Afhankelijk van de omgeving waarin u het product gebruikt, kunnen een telefoon, radio of tv ruis genereren. Verander in dat geval de plaats van het product, de oriëntatie of de omgeving.
- Installeer dit product niet op een plek die blootstaat aan:
 - Direct zonlicht
 - Extreem hoge of lage temperaturen
 - Overmatig veel stofAnders kunnen er storingen of schade aan het product ontstaan.
- Installeer dit product niet op een plek waar condensatie kan ontstaan door snelle, drastische veranderingen in de omgevingstemperatuur. Als u het product gebruikt terwijl zich condensatie voordoet, kan het product worden beschadigd. Als u denkt dat er condensatie is opgetreden op of in dit

product, laat het dan een paar uur staan zonder de apparatuur in te schakelen. U kunt het product weer gebruiken als de condensatie volledig is opgedroogd.

Behandeling

- Plaats geen vinyl, plastic of rubberen producten op dit product. Anders kan het paneel verkleuren of achteruitgaan.

Onderhoud

- Reinig dit product met een droge zachte doek. Reinig het oppervlak van het product niet met benzine, verdunner, reinigingsmiddel of een chemische doek. Anders kan het oppervlak verkleuren of achteruitgaan.

Belangrijke informatie

OPMERKING

Dit gedeelte beschrijft voorzorgsmaatregelen die moeten worden nageleefd tijdens gebruik, functionele beperkingen en aanvullende informatie die nuttig voor u kan zijn.

Verwijdering of overdracht

- Als u van plan bent dit product over te dragen, dient u dit document en de meegeleverde accessoires samen met het product over te dragen.
- Volg de regels van uw lokale autoriteit om dit product en de bijbehorende accessoires te verwijderen.
- Volg de regels van uw lokale autoriteit om gebruikte batterijen te verwijderen.



WAARSCHUWING

Gebruik van bedieningsorganen, instellingen of procedures anders dan beschreven in dit document kan leiden tot blootstelling aan gevaarlijke stralen.

Informatie over ophalen en weggooien van oude apparatuur en lege batterijen



Deze symbolen op de apparaten, verpakking en/of meegeleverde documenten betekenen dat gebruikte elektrische en elektronische apparaten en batterijen niet met het gewone huishoudelijke afval mogen worden gemengd.

Voor juist behandelen, hergebruik of recyclen van oude apparatuur en lege batterijen brengt u deze naar de desbetreffende ophaalpunten in overeenstemming met de nationale wetgeving.



Door deze apparatuur en batterijen op de juiste manier weg te gooien, helpt u waardevolle bronnen te sparen en mogelijk negatieve effecten op de gezondheid van de mens en op het milieu te voorkomen, die het gevolg kunnen zijn van niet-aangepaste afvalverwerking.

Voor meer informatie over ophalen en recyclen van oude apparatuur en batterijen neemt u contact op met de lokale overheid, uw afvalophaalmaatschappij of het verkooppunt waar u de items hebt gekocht.



Voor zakelijke gebruikers in de Europese Unie:

Als u elektrische en elektronische apparatuur wilt weggooien, neemt u voor meer informatie contact op met uw dealer of leverancier.

Cd

Informatie over weggooien in landen buiten de Europese Unie:

Deze symbolen zijn alleen geldig in de Europese Unie. Als u deze items wilt weggooien, neemt u contact op met de lokale overheid of een lokale dealer en vraagt u om instructies voor het correct weggooien.

Opmerking bij het batterijsymbool (de twee onderste voorbeeldsymbolen):

Dit symbool kan in combinatie met een chemisch symbool worden gebruikt. In dat geval wordt voldaan aan de eis uit de batterijrichtlijn van de EU voor de desbetreffende chemische stof.

(weee_battery_eu_nl_02)

INHOUD

ALVORENS HET TOESTEL TE GEBRUIKEN 140

Eigenschappen.....	140
Over deze handleiding	140
Accessoires	141

VOORBEREIDINGEN 142

Aansluiten op een versterker.....	142
Het netsnoer aansluiten	142
Het apparaat inschakelen.....	143

AUDIO AF SPELEN 144

Een audio-cd afspelen	144
Muziekbestanden afspelen die op het USB-flashgeheugen zijn opgeslagen	145
Geavanceerde functies	146
Willekeurig afspelen	146
herhaald afspelen.....	146
Tracks in de opgegeven volgorde afspelen (geprogrammeerd afspelen)	146
Een gespecificeerd deel herhalen (A-B herhaald afspelen)	147
Geniet van hoogwaardige geluidsweergave (PURE DIRECT)	147
Informatie op de display omschakelen.....	147
De helderheid van de display wijzigen.....	147

APPENDIX 148

Onderdeelnamen	148
Voorpaneel	148
Display.....	149
Achterpaneel.....	149
Afstandsbediening	150
Geavanceerde instellingen	151
Geheugen afspeelmodus (PLAY MEM).....	151
Ready Mode (RDY MODE).....	151
Automatisch afspelen (AUTO PLAY)	151
Automatische standby (AUTO STBY)	151
Ondersteunde bestandsindelingen/discs/USB-flashgeheugens ...	152
Technische gegevens.....	153
Foutopsporing.....	154

ALVORENS HET TOESTEL TE GEBRUIKEN

Eigenschappen

- Optische digitale uitgang
- Coaxiale digitale uitgang
- Biedt ondersteuning voor het afspelen van CD-R- en CD-RW-discs
- Biedt ondersteuning voor het afspelen van bestanden die zijn opgeslagen op USB-flashgeheugens of data-cd's (MP3/WMA/AAC/WAV/FLAC)
- Willekeurig afspelen (pagina 146)
- Herhaald afspelen (pagina 146)
- Geprogrammeerd afspelen (alleen audio-cd's) (pagina 146)
- A-B Herhaald afspelen (alleen audio-cd's) (pagina 147)
- PURE DIRECT-functie (pagina 147)
- Configureerbare weergave-instellingen (weergegeven items/helderheid) (pagina 147)
- Extern bestuurd standby aan/uit
- Geheugen afspeelmodus (pagina 151)
- Ready Mode (modus gereed) (pagina 151)
- Automatische afspeelfunctie (pagina 151)
- Automatische standby-functie (pagina 151)

Over deze handleiding

- In deze handleiding wordt de bediening primair met de meegeleverde afstandsbediening uitgelegd.
- Alle illustraties in deze handleiding zijn bedoeld voor bedieningsinstructies.
- In deze handleiding wordt een muziek-cd ook wel audio-cd genoemd. Een cd met MP3/WMA/AAC/WAV/FLAC-gegevens wordt ook wel data-cd genoemd.
- Technische gegevens en uiterlijk kunnen zonder kennisgeving worden gewijzigd.



- **WAARSCHUWING** waarschuwt u voor de kans op overlijden of ernstig letsel.



- **VOORZICHTIG** waarschuwt u voor de kans op persoonlijk letsel.
- **Let op** dient te worden nageleefd om stringen en schade aan dit product te voorkomen.
- **Opmerking** is bedoeld om aanvullende informatie te geven die handig kan zijn.

Accessoires

- Afstandsbediening
- Netsnoer
- RCA-stereokabel
- Batterijen (AA, R6, UM-3) (X2)
- Gebruikershandleiding (deze handleiding)

Batterijen in de afstandsbediening plaatsen

Plaats de batterijen in de juiste richting.

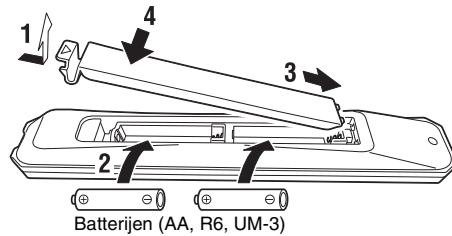

Bedieningsbereik afstandsbediening

Richt de afstandsbediening op de sensor van de afstandsbediening op het apparaat vanuit het bereik dat in de afbeelding rechts wordt weergegeven.

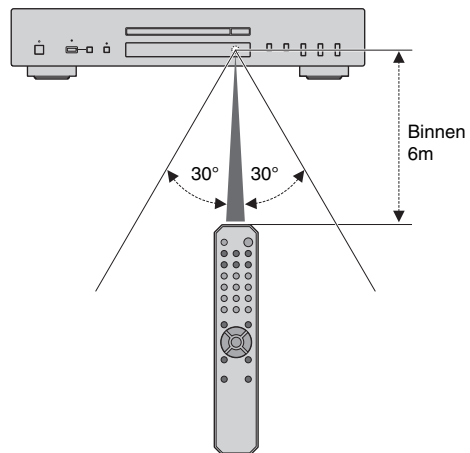

VOORBEREIDINGEN

Aansluiten op een versterker



VOORZICHTIG

- Steek het netsnoer van dit apparaat en andere aangesloten apparaten pas in stopcontacten als alle niet-stroomaansluitingen zijn voltooid.

Het netsnoer aansluiten

Steek nadat alle aansluitingen zijn voltooid het meegeleverde netsnoer in de AC IN-aansluiting van dit apparaat en steek vervolgens het andere uiteinde in een stopcontact.

Dit toestel (achterzijde)

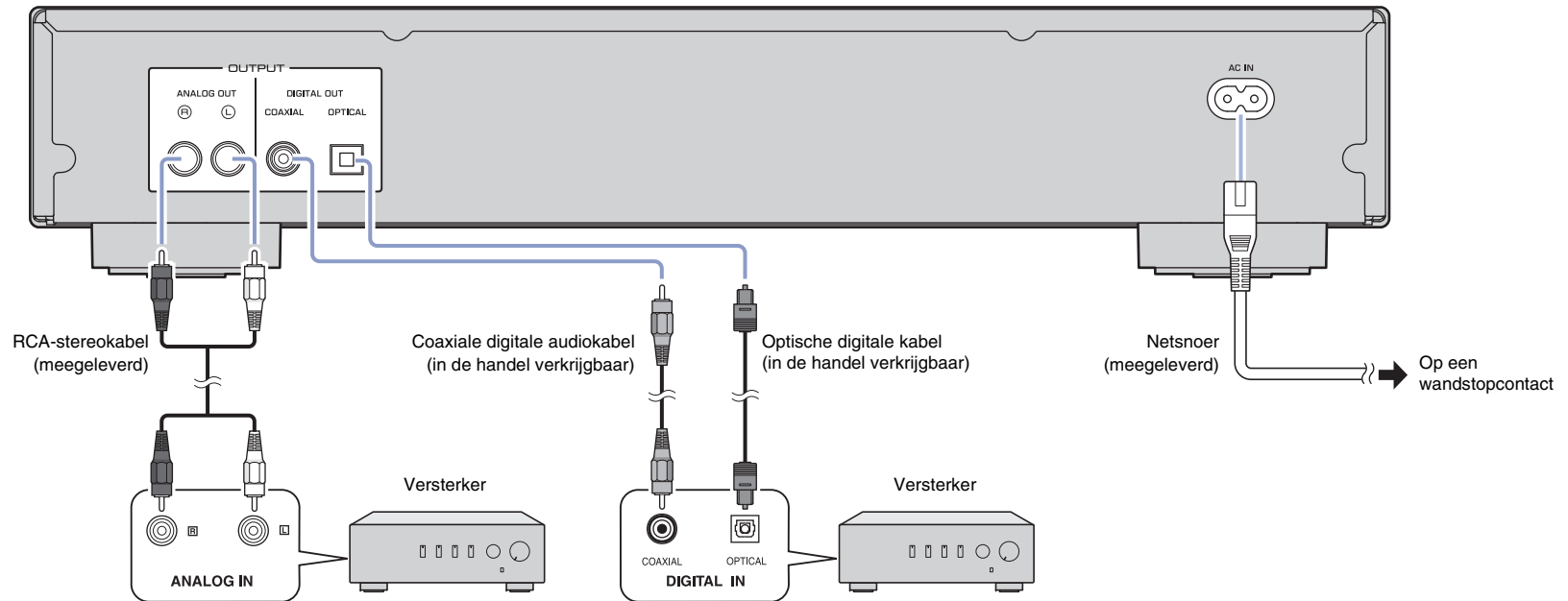

Het apparaat inschakelen

Om het apparaat in te schakelen, drukt u op  (Aan/Uit) op het voorpaneel.

Voedingsindicator

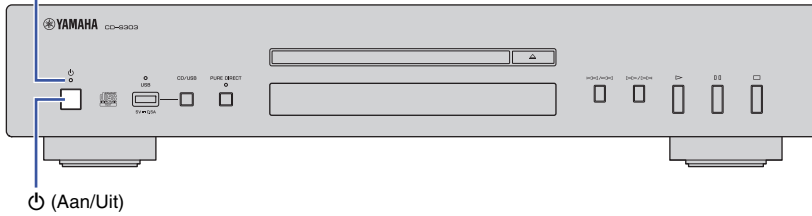

Opmerking

- Als u op  (Aan/Uit) op de afstandsbediening drukt terwijl het apparaat is ingeschakeld, gaat het apparaat in standby-modus.
- De aan/uit-indicator van de eenheid werkt als volgt:
 - Helder brandend: Toestel staat aan
 - Gedimd brandend: Stand-by-modus
 - Off: Toestel is uitgeschakeld
- Dit apparaat is voorzien van een Automatische standby-functie die energie bespaart (pagina 151).
(Standaard: Automatische Standby aan)

AUDIO AF SPELEN

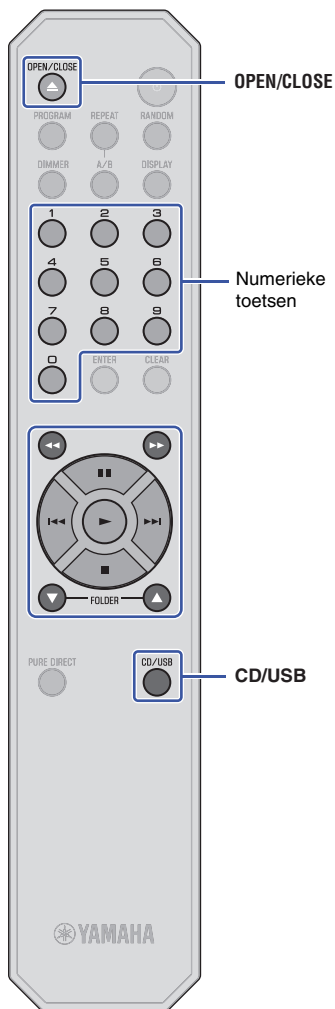

Een audio-cd afspelen

Met dit apparaat kunt u data-cd's en audio-cd's afspelen. Zie "Ondersteunde bestandsindelingen/discs/USB-flashgeheugens" (pagina 152) voor informatie over het type cd's dat op dit apparaat kan worden afgespeeld.

1 Druk op CD/USB om naar de Discmodus om te schakelen.

De afspeelmedia-indicator (CD) in de display licht op.

2 Plaats een cd in de disclade.

Druk herhaaldelijk op OPEN/CLOSE om de disclade te openen en te sluiten.

Opmerking

- U kunt ook herhaaldelijk op (Openen/sluiten) op het voorpaneel drukken om de disclade te openen en te sluiten.

3 Druk op (afspelen).

De -indicator (afspelen) in de display licht op en het afspelen start.

Opmerking

- Tijdens het afspelen van audiobestanden licht de indicator op voor de afspeelmedia die de bestandsindeling weergeeft.

Let op

- Plaats uw hand of vinger niet in de disclade. Hierdoor kan letsel ontstaan.

Opmerking

- Nadat u een cd in de disclade heeft geplaatst, wordt de disclade gesloten en start het afspelen als u een van de volgende handelingen uitvoert:
 - Druk op (afspelen).
 - Druk op een numerieke toets die overeenkomt met een tracknummer.
- U kunt het apparaat zodanig configureren dat het afspelen automatisch start als het apparaat wordt ingeschakeld of als u naar de Disc- of USB-modus schakelt (pagina 151). (Standaard: Automatisch afspelen aan)

Gebruik de volgende toetsen op de afstandsbediening om door de bediening te navigeren.

Beschikbare toetsen	Functie
(Afspelen)	De (Afspelen)-indicator in de display licht op en het afspelen start.
(Pauze)	De (Pauze)-indicator in de display licht op en het afspelen wordt gepauzeerd. druk als alternatief op om het afspelen te hervatten.
(Stop)	Stopt het afspelen.
(Achteruit zoeken)*	Zoekt tracks achteruit.
(Vooruit zoeken)*	Zoekt tracks vooruit.
(Achteruit overslaan)*	Gaat terug naar de vorige track. Gaat bij indrukken tijdens het afspelen terug naar het begin van de huidige track.
(Vooruit overslaan)*	Gaat naar de volgende track.
Numerieke toetsen	Voer een tracknummer in om direct de corresponderende track te selecteren.
FOLDER , (alleen data-cd's)	Hiermee kan een map worden geselecteerd.

*De bedieningsknoppen op het voorpaneel werken als volgt:

/ (Achteruit overslaan/achteruit zoeken):

Gaat terug naar de vorige track. Gaat bij indrukken tijdens het afspelen terug naar het begin van de huidige track. Als u de toets ingedrukt houdt, worden tracks ook achteruit gezocht.

/ (Vooruit overslaan/vooruit zoeken):

Gaat naar de volgende track. Als u de knop ingedrukt houdt, worden ook tracks vooruit gezocht.

Muziekbestanden afspelen die op het USB-flashgeheugen zijn opgeslagen

U kunt muziekbestanden (opgeslagen op uw USB-flashgeheugen) op dit apparaat afspelen. Zie "Ondersteunde bestandsindelingen/discs/USB-flashgeheugens" (pagina 152) voor meer informatie over ondersteunde USB-flashgeheugens.

1 Druk op CD/USB om naar USB-modus om te schakelen.

De afspelmmedia-indicator (USB) in de display licht op en de USB-indicator op het voorpaneel licht oranje op.

2 Sluit het USB-flashgeheugen aan op de USB-aansluiting.

Als het apparaat klaar is voor afspelen, licht de USB-indicator op het voorpaneel groen op.

Dit toestel (voorpaneel)

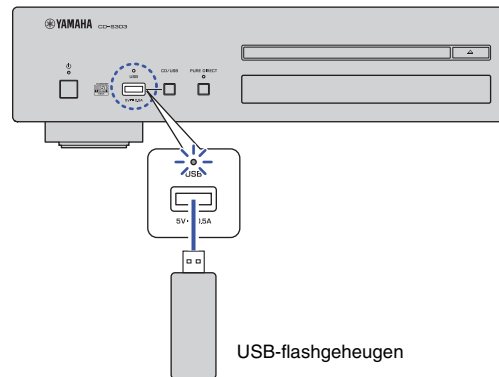

Let op

- Gebruik geen USB-verlengkabels.

3 Druk op ► (afspelen).

De ►-indicator (afspelen) in de display licht op en het afspelen start.

Opmerking

- Tijdens het afspelen van audiobestanden licht de indicator op voor de afspelmmedia die de bestandsindeling weergeeft.
- Als er compatibel muziekbestanden op het USB-flashgeheugen zijn opgeslagen, speelt het apparaat deze af in chronologische volgorde op basis van de aanmaakdatum.

Let op

- Verwijder het USB-flashgeheugen niet tijdens afspelen of als het informatiescherm op het voorpaneel de melding "USB READING" aangeeft. In dit geval drukt u eerst op CD/USB om naar de discmodus te schakelen. Controleer of de USB-indicator wordt uitgeschakeld en verwijder vervolgens het flashgeheugen.

Gebruik de volgende toetsen op de afstandsbediening om door de bediening te navigeren.

Beschikbare toetsen	Functie
► (Afspelen)	De ►-indicator (afspelen) in de display licht op en het afspelen start.
■ ■ (Pauze)	De ■ ■-indicator (pauze) in de display licht op en het afspelen wordt gepauzeerd. ► druk als alternatief op ■ ■ om het afspelen te hervatten.
■ (Stop)	Stopt het afspelen.
◀◀ (Achteruit zoeken)*	Zoekt tracks achteruit.
▶▶ (Vooruit zoeken)*	Zoekt tracks vooruit.
◀◀ (Achteruit overslaan)*	Gaat terug naar de vorige track. Gaat bij indrukken tijdens het afspelen terug naar het begin van de huidige track.
▶▶ (Vooruit overslaan)*	Gaat naar de volgende track.
FOLDER ▲, ▼	Hiermee kan een map worden geselecteerd.

* De bedieningsknoppen op het voorpaneel werken als volgt:

◀◀/◀◀ (Achteruit overslaan/achteruit zoeken):

Gaat terug naar de vorige track. Gaat bij indrukken tijdens het afspelen terug naar het begin van de huidige track. Als u de toets ingedrukt houdt, worden tracks ook achteruit gezocht.

▶▶/▶▶ (Vooruit overslaan/vooruit zoeken):

Gaat naar de volgende track. Als u de knop ingedrukt houdt, worden ook tracks vooruit gezocht.



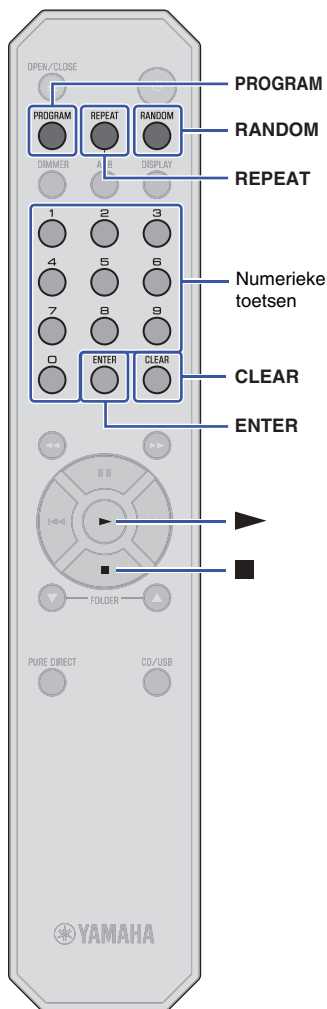

Geavanceerde functies

U kunt de afspeelmodus configureren en instellingen met geavanceerde functies weergeven.

Willekeurig afspelen

Druk op RANDOM om tracks in willekeurige volgorde af te spelen. Als u herhaaldelijk op RANDOM drukt, wordt de instelling willekeurig afspelen als volgt gewijzigd:

Indicator	Instelling
RNDM	Speelt alle tracks in willekeurige volgorde af.
Uit	Schakelt willekeurig afspelen uit.

Opmerking

- Voer een van de volgende handelingen uit om willekeurig afspelen te annuleren:
 - Druk op (Stop).
 - Open de disclade.

herhaald afspelen

Druk op REPEAT om meerdere tracks herhaald af te spelen. Als u herhaaldelijk op REPEAT drukt, wordt de instelling voor herhaald afspelen als volgt gewijzigd:

Indicator	Instelling
REP	Eén track herhalen.
REP FOLDER (Alleen data-cd's en USB-flashgeheugens)	Speelt tracks in de huidige map herhaald af.
REP ALL	Alle tracks herhalen.
Uit	Schakelt herhaald afspelen uit.

Opmerking

- Voer een van de volgende handelingen uit om herhaald afspelen te annuleren:
 - Druk op (Stop).
 - Open de disclade.

Tracks in de opgegeven volgorde afspelen (geprogrammeerd afspelen)

U kunt audio-cd-tracks in de opgegeven volgorde afspelen.

1 Druk op PROGRAM als afspelen is gestopt.



2 Voer met de numerieke toetsen het tracknummer van de song in die u wilt programmeren.



3 Druk op ENTER.

Herhaal stap 2 en 3 om elke track te programmeren.

Druk op CLEAR om alle geprogrammeerde tracks te annuleren, beginnend met de laatst geprogrammeerde track.

4 Druk op (afspelen).

Het apparaat gaat de tracks in de geprogrammeerde volgorde afspelen.

Opmerking

- Geprogrammeerd afspelen werkt niet met data-cd's of USB-flashgeheugens.
- U kunt maximaal 24 tracks programmeren.
- Voer een van de volgende handelingen uit om alle geprogrammeerde tracks te wissen:
 - Druk op CLEAR als geprogrammeerd afspelen is gestopt.
 - Schakel het apparaat uit of zet het in standby-modus.
 - Open de disclade.

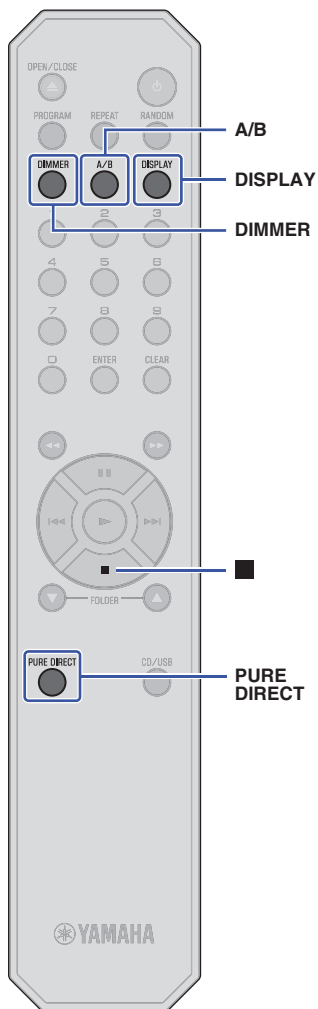

Een gespecificeerd deel herhalen (A-B herhaald afspelen)

U kunt tijdens het afspelen van audio-cd's de start- en eindpunten van een track opgeven om het opgegeven deel herhaaldelijk af te spelen.

- 1 Een audio-cd afspelen.
- 2 Druk op A/B op het punt waar u de weergave van herhaald afspelen wilt starten.



- 3 Druk nogmaals op A/B op het punt waarop u herhaald afspelen wilt beëindigen.

Het apparaat begint met herhaald afspelen.



Opmerking

- Herhaald afspelen werkt niet met data-cd's of USB-flashgeheugens.
- U kunt geen deel opgeven dat over meerdere tracks moet worden herhaald.
- U kunt de instelling A-B herhaald afspelen niet opgeven als de functie Pure Direct is ingeschakeld.
- Om A-B herhaald afspelen te annuleren, gaat u als volgt te werk:
 - Druk nogmaals op A/B.
 - Druk op ■ (Stop).
 - Open de disclade.

Geniet van hoogwaardige geluidswegave (PURE DIRECT)

Als de functie PURE DIRECT is ingeschakeld, wordt er geen digitale audio verzonden. Op deze manier reduceert de functie PURE DIRECT ruis die de geluidskwaliteit zou beïnvloeden, zodat u kunt genieten van het afspelen van hoogwaardig geluid.

Als u herhaaldelijk op PURE DIRECT drukt, schakelt u tussen PURE DIRECT aan en uit.

Opmerking

- Om de PURE DIRECT-functie te gebruiken, sluit u de ANALOG OUT-aansluitingen op het achterpaneel aan op de versterker. De DIGITAL OUT-aansluitingen verzenden geen signaal.
- Als de functie PURE DIRECT is ingeschakeld:
 - Licht de PURE DIRECT-indicator op.
 - Tijdens het afspelen wordt het scherm op het voorpaneel uitgeschakeld.
 - Tijdens het bedienen van het apparaat verschijnen er slechts een minimaal aantal indicators en berichten.
 - Deze instelling blijft behouden nadat u het apparaat heeft uitgeschakeld.

Informatie op de display omschakelen

Als u tijdens het afspelen herhaaldelijk op DISPLAY drukt, wordt de informatie in de display als volgt gewijzigd:

Af speel media	Informatie in de display
Audio-cd	Verstreken tijd → resterende tijd van de huidige track (TRACK REMAIN) → Totale resterende tijd op de cd (TOTAL REMAIN) → Tracknaam* → Naam artiest* → Albumtitel* * Als cd-tekst is geïntegreerd
Data-cd, USB-flashgeheugen	Verstreken tijd → Tracknaam* → Naam artiest* → Albumtitel* * Als er tags zijn geïntegreerd

Opmerking

- Het informatiedisplay geeft maximaal 64 tekens weer (1-byte alfanumerieke tekens en verscheidene symbolen).

De helderheid van de display wijzigen









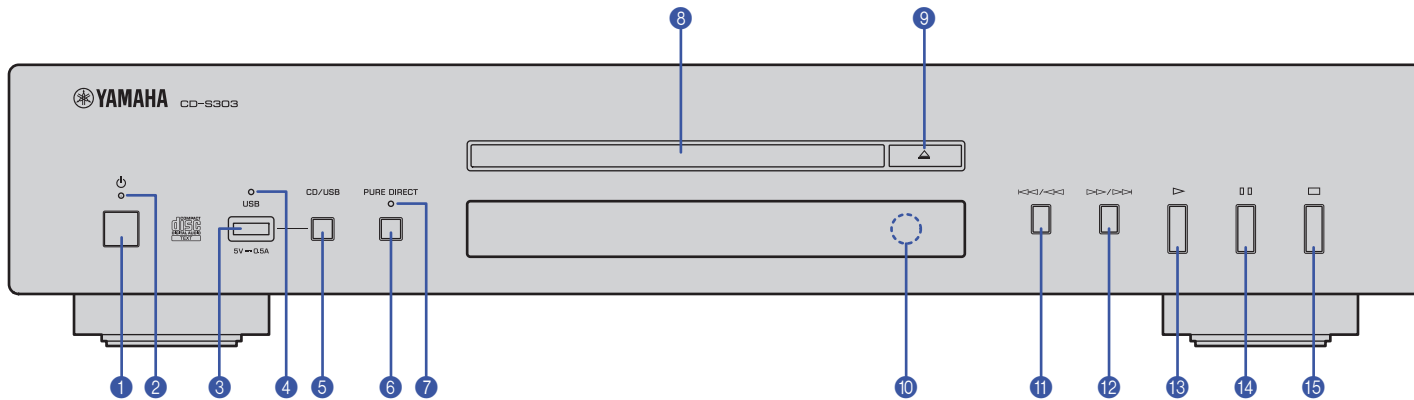





Druk herhaaldelijk op DIMMER om tussen vier helderheidsniveaus van de display om te schakelen.

APPENDIX

Onderdeelnamen

Voorpaneel



- 1  (Aan/Uit) (pagina 143)
- 2  (Aan/Uit-indicator) (pagina 143)
- 3  (USB-aansluiting) (pagina 145)
- 4  (USB-indicator) (pagina 145)
- 5  (CD/USB) (pagina's 144, 145)
- 6  (PURE DIRECT) (pagina 147)
- 7  (PURE DIRECT-indicator) (pagina 147)
- 8  (Disclade) (pagina 144)
- 9  (Openen/sluiten) (pagina 144)
- 10  (Sensor afstandsbediening) (pagina 141)
- 11  (Achteruit overslaan/achteruit zoeken) (pagina's 144, 145)
- 12  (Vooruit overslaan/vooruit zoeken) (pagina's 144, 145)
- 13  (Afspelen) (pagina's 144, 145, 146)
- 14  (Pauze) (pagina's 144, 145)
- 15  (Stop) (pagina's 144, 145, 146, 147)

Display

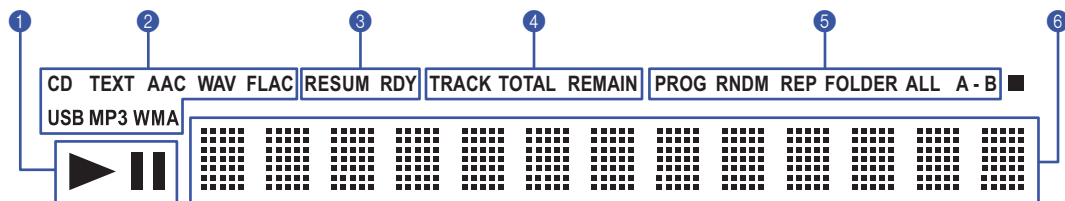

- 1 ▶ / || (Afspelen/Pauze)-indicator (pagina's 144, 145)
- 2 Indicator afspeelmedia (pagina's 144, 145)
- 3 Indicator geavanceerde instelling (pagina 151)

- 4 Tijdindicator (pagina 147)
- 5 Indicator afspeelmodus (pagina's 146, 147)
- 6 Informatiedisplay (pagina's 146, 147, 151)

Achterpaneel

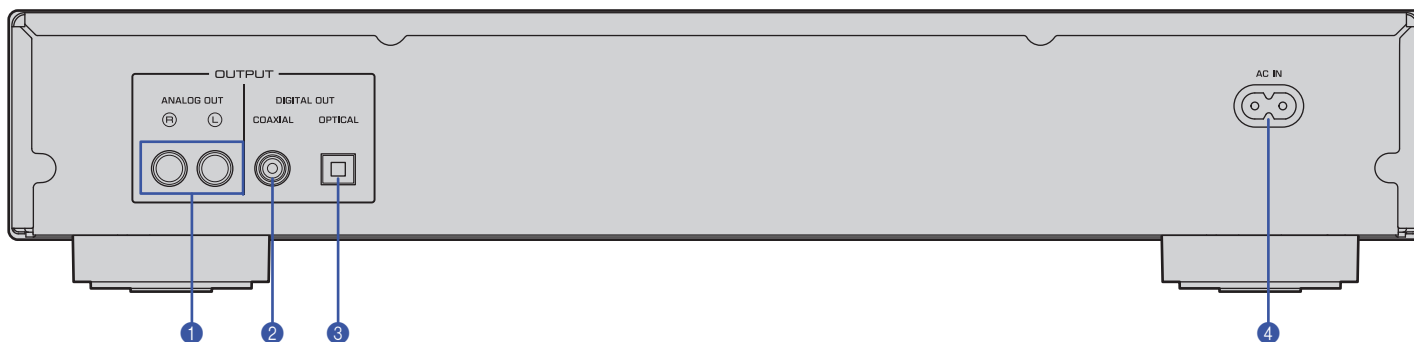

- 1 ANALOG OUT-aansluitingen (pagina 142)
- 2 DIGITAL OUT-aansluiting (COAXIAL) (pagina 142)
- 3 DIGITAL OUT-aansluiting (OPTICAL) (pagina 142)

- 4 AC IN-aansluiting (pagina 142)

Afstandsbediening

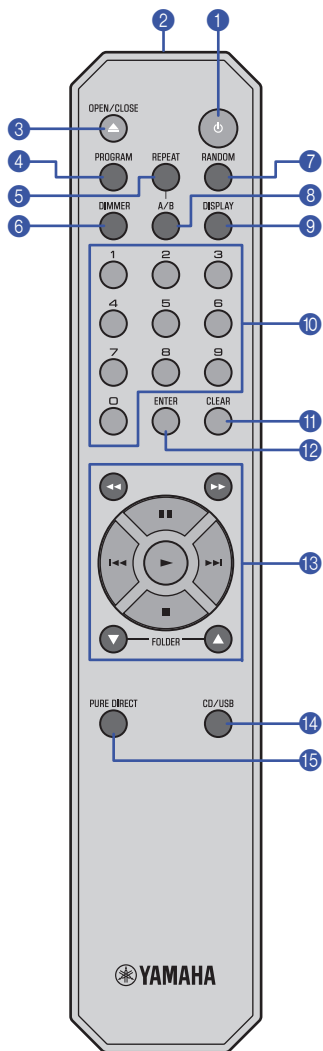

- 1 ⏻ (Aan/Uit) (pagina 143)
- 2 Signaalzender afstandsbediening (pagina 141)
- 3 OPEN/CLOSE (pagina 144)
- 4 PROGRAM (pagina 146)
- 5 REPEAT (pagina 146)
- 6 DIMMER (pagina 147)
- 7 RANDOM (pagina 146)
- 8 A/B (pagina 147)
- 9 DISPLAY (pagina 147)
- 10 Numerieke toetsen (pagina's 144, 146)
- 11 CLEAR (pagina 146)
- 12 ENTER (pagina 146)
- 13 ◀◀ (Achteruit zoeken), ▶▶ (Vooruit zoeken) (pagina's 144, 145)
 - ■ (Pauze) (pagina's 144, 145)
 - ◀◀ (Achteruit overslaan) (pagina's 144, 145)
 - ▶▶ (Vooruit overslaan) (pagina's 144, 145)
 - ▶ (Afspelen) (pagina's 144, 145, 146)
 - (Stop) (pagina's 144, 145, 146, 147)
 - FOLDER ▲, ▼ (pagina's 144, 145)
- 14 CD/USB (pagina's 144, 145)
- 15 PURE DIRECT (pagina 147)

Geavanceerde instellingen

Deze sectie geeft uitleg over het configureren van diverse geavanceerde functies. U kunt de meeste van deze instellingen configureren vanaf het voorpaneel. (Voor sommige instellingen is een afstandsbediening vereist.)

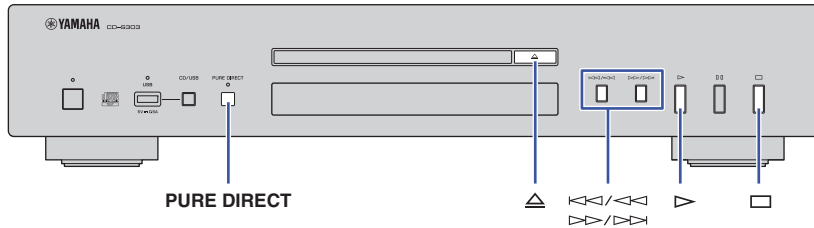

- 1** Plaats het apparaat in standby-modus (pagina 143).
- 2** Houd **PURE DIRECT**, **△** (Openen/sluiten) en **▷** (Afspelen) drie seconden of langer tegelijkertijd ingedrukt.

De volgende indicator verschijnt in het informatiedisplay van het voorpaneel en het apparaat gaat naar instelmodus. In deze volgorde kunt u de functies Playback Mode Memory, Ready Mode, Automatic Playback en Auto Power standby instellen.



- 3** Druk op **◀◀/◀◀** of **▶▶/▶▶** om de functie in of uit te schakelen.
- 4** Druk op **□** (Stop).

De instelling wordt bevestigd en de volgende parameter wordt automatisch geselecteerd. Herhaal stap 3 en 4. Als alle instellingen zijn voltooid, verschijnt de volgende indicator op het informatiescherm van het voorpaneel en gaat het apparaat naar standby-modus.



Opmerking

- Als tijdens het proces op **▷** (Afspelen) wordt gedrukt, wordt de instelling op dat punt bevestigd, en schakelt de unit over op stand-by-modus.

Geheugen afspeelmodus (PLAY MEM)

Als deze functie is ingeschakeld, blijft het apparaat de instellingen voor herhaald afspelen en willekeurig afspelen onthouden, zelfs nadat het apparaat is uitgeschakeld. Als de geheugenfunctie voor afspeelmodus is ingeschakeld, licht de indicator voor geavanceerde instellingen (RESUM) op het scherm op.

Standaard: Uit

Opmerking

- Als u het apparaat inschakelt nadat u de functie geheugen afspeelmodus heeft ingeschakeld, wordt de meest recentelijk afgespeelde track of het bestand vanaf het begin afgespeeld.

Ready Mode (RDY MODE)

Als deze functie is ingeschakeld wordt het apparaat gepauzeerd als de weergave van een track is voltooid. U kunt de volgende track afspelen als u deze kiest. Als de functie Ready Mode is ingeschakeld, licht de indicator geavanceerde instellingen (RDY) op het scherm op.

Standaard: Uit

Automatisch afspelen (AUTO PLAY)

Als deze functie is ingeschakeld begint het apparaat automatisch met afspelen als het wordt ingeschakeld of als u naar de Disc- of USB-modus omschakelt.

Standaard: Aan

Automatische standby (AUTO STBY)

Als deze functie is ingeschakeld, gaat het apparaat automatisch naar standby-modus als het gedurende 20 minuten na het afspelen niet wordt bediend.

Standaard: Aan

Ondersteunde bestandsindelingen/discs/USB-flashgeheugen

❑ Ondersteunde bestandsindelingen

Bestand	Samplingfrequentie (kHz)	Bitdiepte (bit)	Bitrate (kbps)	Aantal kanalen
MP3	32/44.1/48	—	32-320	2
WMA	32/44.1/48	—	48-192	2
AAC	32/44.1/48	—	8-320	2
WAV *	32/44.1/48/64/88.2/96	16/24	—	2
FLAC	32/44.1/48/64/88.2/96	16/24	—	2

* Alleen lineaire PCM-indeling.

Opmerking

- Bestanden op een data-cd of USB-flashgeheugen worden in chronologische volgorde afgespeeld op basis van de aanmaakdatum.
- Dit apparaat ondersteunt ISO9660-indelingsdiscs.
- Als het apparaat een VBR-bestand (variabele bitrate) afspeelt, wordt er mogelijk geen nauwkeurige verstreken tijd weergegeven.
- Digital Rights Management-inhoud (DRM) kan niet worden afgespeeld.

	Data-cd	USB-flashgeheugen
Aantal maphiërarchieën (inclusief de hoofdmap)	9	9
Aantal mappen	512	512
Aantal bestanden	65535	65535

❑ Ondersteunde discs

Gebruik discs met de volgende logo's.



Compact discs (audio-cd's)



CD-R- en CD-RW-discs

- Discs met een van de volgende beschrijvingen:

FOR CONSUMER
FOR CONSUMER USE
FOR MUSIC USE ONLY



- Bij CD-R- of CD-RW-discs speelt het apparaat alleen gefinaliseerde discs af.



Opmerking

- Dit apparaat kan sommige CD-R/CD-RW-discs of discs die onjuist zijn opgenomen niet afspelen.



CD-TEXT-discs

Deze schijven bevatten ingebedde tekstinformatie, zoals albumtitels, songnamen en artiestennamen. Deze informatie (alleen alfanumerieke tekens en sommige symbolen) wordt samen met de verstreken tijd weergegeven.

Let op

- Gebruik geen vreemd gevormde discs of discs met tape of een sticker. Anders kunnen er storingen in het apparaat optreden.
- Dit apparaat kan sommige CD-RW-discs of discs die onjuist zijn opgenomen niet afspelen.
- Om een 8 cm-cd af te spelen, plaats u deze in het verzonken deel van de disclade. Plaats geen normale cd (12 cm) op een 8-cm-cd.

□ Werken met een disc

- Hanteer een disc voorzichtig, zodat er geen krassen op het opgenomen oppervlak komen. Buig een disc niet.
- Als er vingerafdrukken of stof op het opgenomen oppervlak komen, veeg het oppervlak dan met een zacht doekje vanaf het midden naar de rand af.

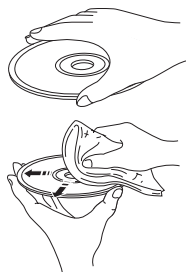

- Gebruik nooit reinigingsmiddelen voor vinylplaten, antistatische oplossingen of andere chemicaliën om een disc te reinigen.
- Gebruik een soft-tip pen om alleen op het etiket te schrijven.
- Laat een disc niet achter in direct zonlicht of op een locatie die lange tijd wordt blootgesteld aan hoge temperaturen of vochtigheid.
- Gebruik geen in de handel verkrijgbare lensreiniger. Anders kunnen er storingen optreden.

□ Ondersteunde USB-flashgeheugens

Voordat u dit apparaat gebruikt om muziekbestanden af te spelen die op een USB-flashgeheugen zijn opgeslagen, moet u controleren of aan de volgende eisen is voldaan:

- Het USB-flashgeheugen voldoet aan de eisen van de massa-opslagklasse.
- De gegevens zijn opgenomen met het FAT16- of FAT32-bestandssysteem.

Let op

- Sommige USB-flashgeheugens werken mogelijk niet juist.
- USB-flashgeheugens met encryptie kunnen niet worden gebruikt.
- Yamaha en de dealers zijn niet verantwoordelijk voor het verlies van gegevens die zijn opgeslagen op een USB-flashgeheugen dat op dit apparaat is aangesloten. Wij raden u aan om back-upgegevens te bewaren bij mogelijk verlies van gegevens.
- Yamaha garandeert de werking van of voeding naar USB-flashgeheugens niet.

Technische gegevens

De specificaties van dit toestel zijn als volgt.

Uitgangen

- Analoge audio x 1 (RCA ongebalanceerd)
- Digitale audio
COAXIAL x 1, OPTICAL x 1

Andere aansluitingen

- USB x 1 (USB2.0)

Audiogedeelte

- Uitgangsniveau (1 kHz, 0 dB, Fs 44,1 kHz)..... 2,0 ± 0,3 V
- Signaal/ruisverhouding (IHF-A netwerk) (1 kHz, 0 dB, Fs 44,1 kHz)..... 105 dB of hoger
- Dynamisch bereik (1 kHz, 0 dB, Fs 44,1 kHz)..... 96 dB of hoger
- Harmonische vervorming (1 kHz, 0 dB, Fs 44,1 kHz)0,003% of lager
- Frequentierespons
Audio-cd2 Hz – 20 kHz
Data-cd/USB Fs 48 kHz2 Hz – 22 kHz
Fs 96 kHz 2 Hz – 44 kHz, –3 dB

Lasersectie

- LasertypeAlGaAs
- Golf lengte 790 nm
- Laseruitgang Max. 1,04 mW

Algemeen

- Netadapter
Model V.S. en Canada AC 120 V, 60 Hz
Model Australië AC 240 V, 50 Hz
Europa en het Verenigd Koninkrijk..... AC 230 V, 50 Hz
Azië- en universele modellen..... AC 110-240 V, 50/60 Hz
Model voor China..... AC 220 V, 50 Hz
- Stroomverbruik..... 11 W
- Opgenomen vermogen in stand-by
Power Standby (standby-modus) 0,2 W
Uitschakelen 0,2 W
- Afmetingen (B x H x D)..... 435 x 87 x 260 mm
- Gewicht 3,5 kg

* De inhoud van deze handleiding geldt voor de meest recente specificaties op de datum dat de handleiding werd gepubliceerd. Voor de meest recente handleiding gaat u naar de website van Yamaha, waar u het bestand met de handleiding kunt downloaden.

Foutopsporing

Raadpleeg de onderstaande tabel als het toestel niet goed functioneert. Als het probleem hieronder niet wordt weergegeven, of als de symptomen na het volgen van de onderstaande instructies aanhouden, schakel dan de voeding van het apparaat uit door op  (Aan/Uit) op het voorpaneel te drukken, het netsnoer los te koppelen en contact op te nemen met de dichtstbijzijnde geautoriseerde Yamaha-dealer of het dichtstbijzijnde onderhoudscentrum.

Probleem	Oorzaak	Oplossing	Pagina
Als u op de aan/uit-schakelaar drukt, wordt het apparaat niet ingeschakeld.	Het netsnoer is mogelijk niet juist aangesloten.	Sluit het netsnoer stevig aan op het stopcontact.	142
De disclade sluit niet volledig.	In de disclade bevindt zich een vreemd object.	Controleer de disclade en verwijder vreemde voorwerpen.	—
Kan de geplaatste disc niet afspelen.	De disc is bekrast.	Vervang de disc.	—
	De lens in het apparaat heeft condensatie.	Schakel het apparaat in, wacht 20 – 30 minuten en probeer de disc vervolgens opnieuw af te spelen.	—
	De disc is ondersteboven geplaatst.	Plaats de disc met het etiket omhoog.	—
	De disc is vuil of bekrast.	Veeg het vuil van het discoppervlak, of gebruik een niet bekraste disc.	153
	U heeft geprobeerd bestanden af te spelen in een indeling die niet door het apparaat wordt ondersteund.	Gebruik een disc met bestanden in een indeling die door het apparaat wordt ondersteund.	152
	U heeft geprobeerd een disc af te spelen die niet door het apparaat wordt ondersteund.	Gebruik een disc die wordt ondersteund door het apparaat.	152, 153
	Het apparaat staat in USB-modus.	Druk op CD/USB om naar de discmodus om te schakelen.	144, 148, 150
Afspelen start niet direct of vanaf het juiste punt.	De disc is vuil of bekrast.	Veeg het vuil van het discoppervlak, of gebruik een niet bekraste disc.	153
Kan muziekbestand dat op het USB-flashgeheugen is opgeslagen niet afspelen.	Het USB-flashgeheugen is mogelijk niet juist aangesloten op het apparaat.	Sluit het USB-flashgeheugen op de juiste wijze aan.	145
	U heeft geprobeerd bestanden af te spelen in een indeling die niet door het apparaat wordt ondersteund.	Gebruik een USB-flashgeheugen met bestanden in een indeling die door het apparaat wordt ondersteund.	152
	Het apparaat staat in discmodus.	Druk op CD/USB om naar USB-modus om te schakelen.	145, 148, 150
Geen geluid	Het apparaat is niet juist op de versterker aangesloten.	Controleer de aansluiting op de versterker.	142
De audio wordt niet verzonden via het apparaat dat is aangesloten op de DIGITAL OUT-aansluitingen.	De functie PURE DIRECT is ingeschakeld.	Schakel de functie PURE DIRECT uit.	147

Probleem	Oorzaak	Oplossing	Pagina
Het geluid slaat over.	Het apparaat wordt beïnvloed door trillingen of schokken.	Wijzig de locatie van het apparaat.	—
	De disc is vuil of bekrast.	Veeg het vuil van het discoppervlak, of gebruik een niet bekraste disc.	153
Er wordt een zoem- of bromgeluid waargenomen.	De RCA-stereokabel is niet goed aangesloten.	Sluit de RCA-stereokabel stevig aan. Als het symptoom niet verbetert, controleer dan of de kabel zelf defect is.	142
Ruis in de tuner	Het apparaat bevindt zich dicht bij de tuner.	Verplaats het apparaat verder van de tuner, of schakel het apparaat uit.	—
De disclade maakt bijgeluiden.	De disc is vervormd.	Gebruik een niet vervormde disc.	—
Geen indicatie in de display	De functie PURE DIRECT is ingeschakeld	Schakel de functie PURE DIRECT uit.	147
In de informatieweergave verschijnt geen mapnaam of bestandsnaam.	Andere tekens dan 1-byte alfanumeriek worden gebruikt voor de map- of bestandsnaam.	Gebruik 1-byte alfanumerieke tekens voor de map- en bestandsnamen.	147
De afstandsbediening werkt niet of niet goed.	De batterijen zijn bijna leeg.	Vervang alle batterijen.	141
	Verkeerde afstand of hoek.	Gebruik de afstandsbediening binnen het werkingsbereik.	141
	Direct zonlicht of sterke verlichting (van fluorescentielampen met een voorschakelapparaat, enz.) valt op de afstandsbedieningssensor van dit toestel.	Verplaats de richting van de verlichting of het toestel.	—

ПРАВИЛА ТЕХНИКИ БЕЗОПАСНОСТИ

Перед началом работы внимательно ознакомьтесь с данными мерами безопасности.

Обязательно следуйте инструкциям

Внимательно прочтите данные меры безопасности и соблюдайте их, чтобы избежать причинения вреда людям или повреждения личной собственности. После внимательного прочтения настоящего документа храните его в месте, доступном для каждого пользователя продукта.

- Обращайтесь в следующие центры обслуживания клиентов для проведения проверки или ремонта.
 - Магазин, в котором вы приобрели продукт
 - Дилер Yamaha
- Данный продукт предназначен для использования в качестве обычного бытового устройства. Не используйте его в сферах деятельности, требующих высокой надежности в отношении человеческих жизней или ценных активов.
- Обратите внимание, что компания Yamaha не несет ответственности за любые потери, возникшие в результате неправильного использования или несанкционированной модификации данного продукта.



ПРЕДУПРЕЖДЕНИЕ

Данные меры предосторожности предупреждают о риске причинения смерти или серьезной травмы себе или другим людям.

Возникновение нарушений

- При возникновении любых указанных ниже нарушений немедленно выключите питание.
 - Кабель питания или штепсель повреждены.
 - Необычный запах, шум или дым исходят от продукта.
 - Посторонний предмет или вода попали внутрь продукта.
 - Трещины или другие повреждения появились на продукте.
 - Во время работы продукта неожиданно пропадает звук.
- Выполните следующие шаги, чтобы отключить питание.
- Выключите питание данного продукта.
 - Отсоедините штепсель кабеля питания от розетки переменного тока.
- Дальнейшее использование продукта в состоянии «как есть» может привести к пожару, поражению электрическим током или повреждению продукта. Следует немедленно провести проверку или ремонт продукта.

Источник питания

- Не повреждайте кабель питания.
 - Не располагайте кабель питания рядом с источниками тепла, например, возле обогревателей.
 - Не сгибайте кабель питания с усилием и не модифицируйте его.
 - Не повреждайте кабель питания.
 - Не ставьте тяжелые предметы на кабель питания.
 - Не скрепляйте кабель питания скобами.
- Использование поврежденного кабеля питания с открытыми жилами проводов может вызвать пожар, поражение электрическим током или повреждение продукта.
- Во время разрядов молнии или грозы не прикасайтесь к продукту, штепселю или кабелю питания.
В противном случае возможно поражение электрическим током.
- Используйте напряжение, указанное для данного изделия.
Использование несоответствующего напряжения может привести к возгоранию, поражению электрическим током или повреждению изделия.
- Для подачи питания используйте только указанное ниже изделие.
 - Прилагаемый кабель питания
- В противном случае это может привести к пожару, ожогам или повреждению продукта.
- Не используйте следующий прилагаемый аксессуар с другими устройствами.
 - Кабель питания
- В противном случае это может привести к пожару, ожогам или повреждению продукта.

- Периодически проверяйте штепсель кабеля питания и удаляйте с него грязь и пыль, которые могут на нем скапливаться. В противном случае может возникнуть пожар или произойти поражение электрическим током.
- Обязательно полностью вставьте штепсель кабеля питания в розетку переменного тока. В противном случае это может вызвать поражение электрическим током, пожар или повреждение продукта в результате короткого замыкания.
- Вставьте штепсель кабеля питания в розетку переменного тока, которая хорошо видна и легко доступна. При возникновении сбоя или неисправности вы должны иметь возможность немедленно и беспрепятственно отсоединить штепсель от розетки переменного тока. Даже если выключатель питания находится в выключенном положении, до тех пор пока штепсель не отсоединен от настенной розетки, продукт остается подключенным к источнику питания.
- Если вы планируете длительное время не использовать данный продукт, отсоедините штепсель кабеля питания от розетки переменного тока. В противном случае может возникнуть пожар или повреждение продукта.

Не разбирать

- Не модифицируйте и не разбирайте данный продукт. В противном случае может возникнуть пожар, поражение электрическим током, травма или повреждение продукта.

Меры безопасности при контакте с водой

- Не используйте данный продукт во влажных или мокрых условиях, например, в ванной комнате или в дождливую погоду на открытом воздухе.
- Не ставьте на данный продукт любые контейнеры с жидкостями (например, вазы или лекарственные флаконы). Если жидкость прольется внутрь продукта, это может вызвать пожар, поражение электрическим током или повреждение продукта.
- Не вставляйте штепсель кабеля питания в розетку переменного тока и не вынимайте его из нее мокрыми руками. Не беритесь за данный продукт мокрыми руками. В противном случае это может вызвать поражение электрическим током или повреждение продукта.

Меры пожарной безопасности

- Не используйте данный продукт рядом с открытым пламенем. В противном случае это может вызвать пожар.

Риск потери зрения

- Не смотрите на лазерный луч. Если луч попадет в глаза, это может привести к потере зрения.

Эксплуатация

- Не роняйте данный продукт и не применяйте к нему чрезмерные усилия. В противном случае это может вызвать пожар, поражение электрическим током или повреждение продукта.

Батарейки

- Не глотайте батарейки
- Храните батарейки в местах, недоступных для детей.

В противном случае они могут случайно проглотить их. Утечка электролита может вызвать потерю зрения или раздражение. Если отсек для батареек на данном продукте не полностью закрыт, прекратите использование продукта и храните его в недоступном для детей месте. Если кто-то случайно проглотил батарейку, немедленно обратитесь к врачу. В случае проглатывания батарейка может вызвать серьезные химические ожоги или растворение тканей организма в течение двух часов, что может привести к смерти.

- Не бросайте батарейки в открытый огонь.
- Не подвергайте батарейки воздействию высоких температур, например, воздействию прямых солнечных лучей или открытого огня.

В противном случае они могут взорваться, что приведет к пожару или травме.

- В случае утечки электролита не прикасайтесь к нему. В противном случае это может привести к потере зрения или химическим ожогам. В случае касания электролита немедленно смойте его водой и обратитесь к врачу.
- Не используйте батарейки другого типа кроме указанного.
- Не используйте старые и новые батарейки вместе.
- Не используйте разные типы батареек вместе.
- Не вставляйте батарейки с нарушением указанной полярности.
- Не ломайте батарейки.
- Не заряжайте непerezаряжаемые сухие батарейки.

В противном случае они могут взорваться или может произойти утечка электролита, что вызовет пожар, ожоги, потерю зрения, раздражение или повреждение продукта. В случае касания электролита немедленно смойте его водой и обратитесь к врачу.

- Не носите батарейки в кармане или сумке и не храните их вместе с металлическими предметами.

В противном случае может произойти короткое замыкание батареек, что приведет к взрыву или утечке электролита, в результате чего может возникнуть пожар, потеря зрения или травмы.

- Если вы планируете длительное время не использовать данный продукт, или если батарейки полностью разряжены, выньте их из пульта ДУ.

В противном случае может произойти утечка электролита, что, возможно, вызовет потерю зрения, травму с воспалением или повреждение продукта.

- Перед хранением или утилизацией батареек прикрепите кусочек клейкой ленты к контактам, чтобы изолировать их.

Если контактные участки батареек будут соприкасаться друг с другом или с металлическими объектами, они могут взорваться или может произойти утечка электролита, что, возможно, станет причиной пожара, ожогов, потери зрения или травмы с раздражением.



ВНИМАНИЕ

Данные меры предосторожности предупреждают о риске физической травмы для себя или других людей.

Источник питания

- Если штепсель кабеля питания вставляется в розетку переменного тока неплотно, не используйте данную розетку.

В противном случае это может привести к пожару, поражению электрическим током или ожогам.

- При извлечении штепселя кабеля питания из продукта или розетки всегда держитесь за сам штепсель, а не за кабель.

В противном случае кабель питания может быть поврежден, что станет причиной пожара или поражения электрическим током.

Установка

- Не располагайте данный продукт в неустойчивом положении или в местах, подверженных вибрации.

В противном случае продукт может упасть или опрокинуться, что приведет к травмам или повреждению продукта.

- Не блокируйте отвод тепла от данного продукта при его установке.
 - Не накрывайте продукт тканью или скатертью.
 - Не устанавливайте продукт на ковер или коврик.
 - Убедитесь, что верхняя сторона направлена вверх. Не устанавливайте продукт на его боковые стороны или вверх ногами.

- Не пользуйтесь аппаратом в тесных, плохо проветриваемых помещениях.

Ненадлежащая вентиляция может привести к перегреву внутри продукта, а также вызвать повреждение, пожар или неисправность.

Убедитесь в наличии достаточного пространства вокруг продукта, минимум 2,5 см сверху, 2,5 см по бокам и 2,5 см сзади.

- Во время землетрясений держитесь подальше от данного продукта. В противном случае продукт может упасть или опрокинуться, что приведет к травмам.
- Перед перемещением продукта обязательно выключите питание и отсоедините все подключенные кабели. В противном случае кабели могут зацепиться за ногу или за руку и продукт может упасть или опрокинуться, что приведет к травмам или повреждению продукта.

Подключения

- Если вы планируете подключение внешних устройств, сначала прочитайте руководство пользователя по каждому устройству и подключайте их в соответствии с инструкциями. Несоблюдение инструкций может привести к травме или повреждению.

Потеря слуха

- Избегайте прослушивания звука с высоким уровнем громкости в течение длительного времени. В противном случае это может привести к потере слуха. При возникновении проблем со слухом обратитесь к врачу.
- Если вы планируете подключение данного продукта к другим устройствам, сначала выключите питание на всех устройствах.

В противном случае это может привести к потере слуха, поражению электрическим током или повреждению продукта.

- При включении питания аудиосистемы всегда включайте питание усилителя мощности в ПОСЛЕДНЮЮ очередь. При выключении питания аудиосистемы выключайте питание усилителя мощности в ПЕРВУЮ очередь.

В противном случае может возникнуть потеря слуха или повреждение продукта.

Уход за изделием

- Перед очисткой продукта обязательно отсоедините штепсель кабеля питания от розетки переменного тока.
В противном случае возможно поражение электрическим током.

Эксплуатация

- Не просовывайте руки или пальцы в любые зазоры или отверстия на продукте.
В противном случае это может привести к травме.
- Не роняйте посторонние предметы, например, кусочки металла или бумаги, в любые отверстия на продукте.
В противном случае это может вызвать пожар, поражение электрическим током или повреждение продукта.
- Не применяйте следующие виды чрезмерного силового воздействия к продукту.
 - Не садитесь на данный продукт.
 - Не ставьте тяжелые предметы на данный продукт.
 - Не ставьте данный продукт один на другой.
 - Не применяйте чрезмерное усилие к кнопкам, переключателям и разъемам ввода-вывода.

В противном случае это может привести к травме или повреждению продукта.

- Не тяните за подключенные кабели.
В противном случае продукт может упасть или опрокинуться, что приведет к травмам или повреждению продукта.

Меры предосторожности в отношении использования

УВЕДОМЛЕНИЕ

Соблюдайте указанные ниже меры предосторожности, чтобы избежать неисправности или повреждения продукта и предотвратить потерю данных.

Источник питания

- Если вы планируете длительное время не использовать данный продукт, отсоедините штепсель кабеля питания от розетки переменного тока. Даже когда выключатель [⏻] (Питание) на передней панели находится в выключенном положении, незначительный ток продолжает протекать через продукт.

Установка

- В зависимости от условий, в которых используется продукт, телефон, радиоприемник или телевизор могут генерировать шум. В этом случае измените местоположение или ориентацию продукта, либо окружающие условия.
- Не устанавливайте данный продукт в местах, подверженных воздействию следующих факторов.
 - Прямые солнечные лучи

- Чрезмерно высокие или низкие температуры

- Чрезмерное количество пыли

В противном случае может возникнуть неисправность или повреждение продукта.

- Не устанавливайте данный продукт в местах, где может образовываться конденсат из-за резкого значительного изменения температуры окружающей среды. Использование продукта при наличии конденсата может вызвать его повреждение. Если есть основание предполагать наличие конденсата на поверхности продукта или внутри него, оставьте его на несколько часов без питания.
Продукт можно использовать после полного высыхания конденсата.

Эксплуатация

- Не ставьте виниловые, пластиковые или резиновые изделия на данный продукт. В противном случае это может привести к обесцвечиванию или повреждению поверхности.

Уход за изделием

- Используйте сухую мягкую ткань для очистки продукта. Не используйте бензин, растворитель, моющее средство или ткань с химической пропиткой для очистки поверхности продукта. В противном случае это может привести к обесцвечиванию или повреждению поверхности.

ПРИМЕЧАНИЕ

В данном разделе описаны меры предосторожности, которые следует соблюдать в процессе использования, функциональные ограничения и представлена дополнительная информация, которая может быть полезной.

Утилизация или передача владения

- Если вы планируете передать владение данным продуктом, приложите к продукту настоящий документ и поставляемые в комплекте аксессуары.
- Следуйте правилам органов местного управления по утилизации данного продукта и его аксессуаров.
- Следуйте правилам органов местного управления по утилизации использованных батареек.



ПРЕДУПРЕЖДЕНИЕ

Использование органов управления или произведение настроек или выполнение процедур, не указанных в данной инструкции, может отразиться на выделении опасной радиации.

СОДЕРЖАНИЕ

ПЕРЕД ИСПОЛЬЗОВАНИЕМ АППАРАТА 162

Функции	162
Сведения о данном руководстве	162
Принадлежности	163

ПОДГОТОВКА 164

Подключение к усилителю	164
Подключение силового кабеля	164
Включение питания	165

ВОСПРОИЗВЕДЕНИЕ АУДИО 166

Воспроизведение аудиодиска	166
Воспроизведение музыкальных файлов, хранящихся на диске USB	167
Расширенные функции	168
Воспроизведение в произвольном порядке	168
Повторное воспроизведения	168
Воспроизведение композиций в указанном порядке (программное воспроизведение)	168
Повторное воспроизведение указанного фрагмента (Повторное воспроизведение фрагмента A-B)	169
Воспроизведение высококачественного звука (PURE DIRECT)	169
Переключение информации на дисплее	169
Изменение яркости дисплея	169

ПРИЛОЖЕНИЕ 170

Названия компонентов	170
Передняя панель	170
Дисплей	171
Задняя панель	171
Пульт ДУ	172
Расширенные настройки	173
Память режима воспроизведения (PLAY MEM)	173
Режим готовности (RDY MODE)	173
Автоматическое воспроизведение (AUTO PLAY)	173
Автоматический переход в режим ожидания (AUTO STBY)	173
Поддерживаемые форматы файлов/дисков/дисков USB	174
Технические характеристики	175
Поиск и устранение неисправностей	176

ПЕРЕД ИСПОЛЬЗОВАНИЕМ АППАРАТА

Функции

- Цифровой оптический выход
- Цифровой коаксиальный выход
- Поддержка воспроизведения дисков CD-R и CD-RW
- Поддержка воспроизведения файлов, хранящихся на дисках USB или дисках с данными (MP3/WMA/AAC/WAV/FLAC)
- Воспроизведение в произвольном порядке (стр. 168)
- Повторное воспроизведения (стр. 168)
- Программное воспроизведение (только аудиодиски) (стр. 168)
- Повторное воспроизведения A-B (только аудиодиски) (стр. 169)
- Функция PURE DIRECT (стр. 169)
- Настраиваемые параметры отображения (отображаемые элементы/яркость) (стр. 169)
- Дистанционное выключение/переход в режим ожидания
- Память режима воспроизведения (стр. 173)
- Режим готовности (стр. 173)
- Функция автоматического воспроизведения (стр. 173)
- Функция автоматического перехода в режим ожидания (стр. 173)

Сведения о данном руководстве

- В данном руководстве описаны операции, выполняемые преимущественно с помощью прилагаемого пульта ДУ.
- Все иллюстрации в настоящем руководстве представлены в качестве инструкций по эксплуатации.
- В настоящем руководстве музыкальный компакт-диск называется аудиодиском, а компакт-диск, содержащий данные в формате MP3/WMA/AAC/WAV/FLAC, называется диском с данными.
- Технические характеристики и внешний вид аппарата могут изменяться без уведомления.



- **ПРЕДУПРЕЖДЕНИЕ** – информация, предупреждающая о риске смерти или получения серьезной травмы.



- **ВНИМАНИЕ** – информация, предупреждающая о риске получения травмы.

- **Уведомление** Данные указания следует соблюдать, чтобы избежать неисправности или повреждения продукта.

- **Примечание** Дополнительная информация, которая может быть полезной.

Принадлежности

- Пульт ДУ
- Силовой кабель
- Стереокабель RCA
- Батарейки (AA, R6, UM-3) (x2)
- Руководство пользователя (настоящее руководство)

Установка батареек в пульт ДУ

Вставьте батарейки в правильном направлении.

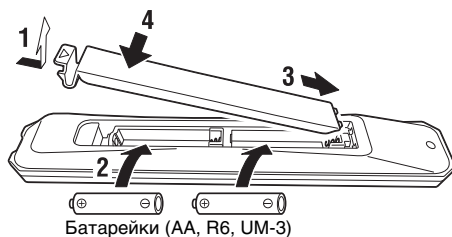

Рабочий диапазон пульта ДУ

Направляйте пульт ДУ на сенсор ДУ на аппарате в пределах диапазона, показанного на рисунке справа.

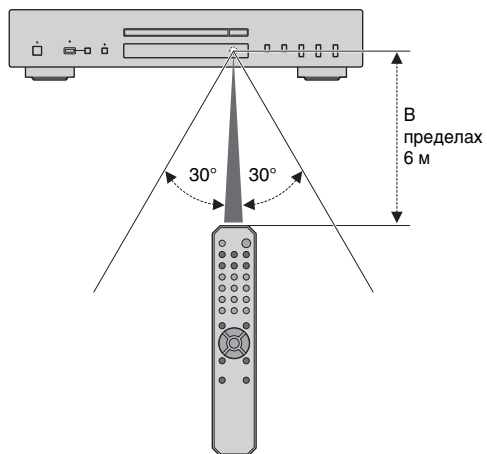

ПОДГОТОВКА

Подключение к усилителю



ВНИМАНИЕ

- Не подключайте силовой кабель данного аппарата и остальные подключенные устройства к розеткам переменного тока, пока не завершены все несилловые подключения.

Подключение силового кабеля

Когда все подключения завершены подключите прилагаемый силовой кабель к разъему AC IN на аппарате, а затем подключите другой конец к розетке переменного тока.

Данный аппарат (вид сзади)

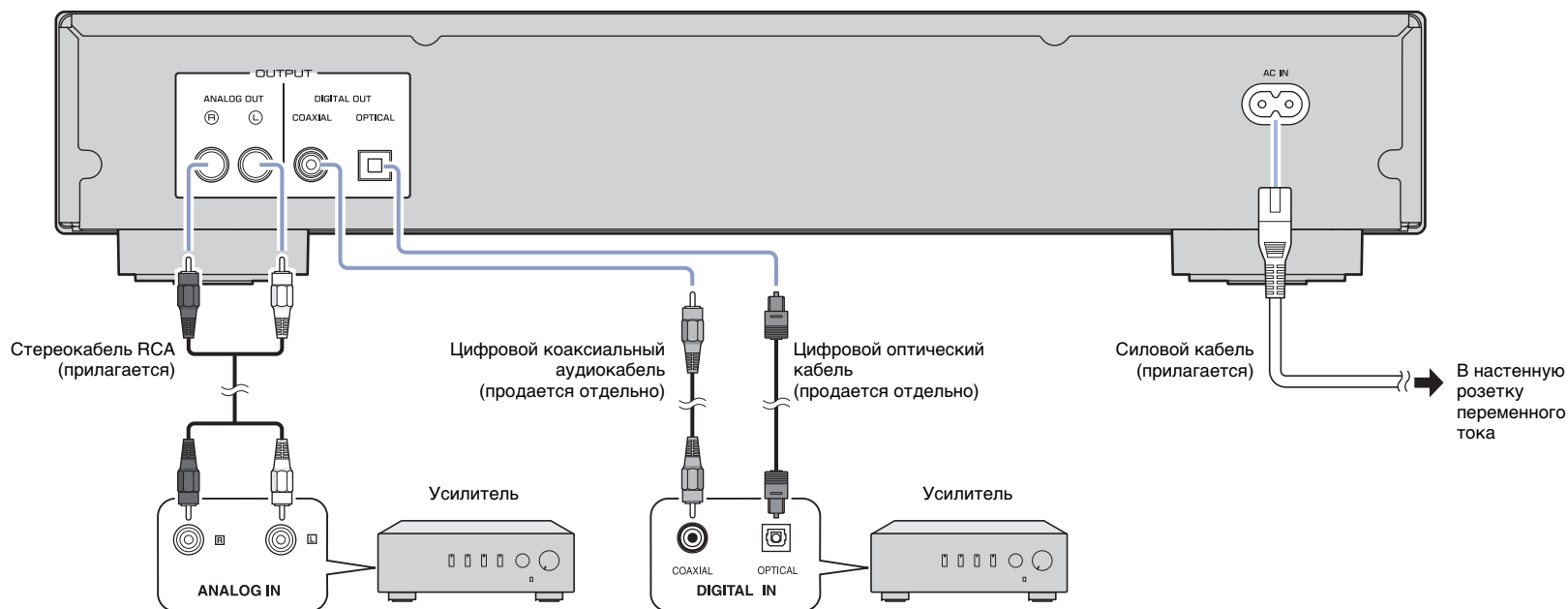

Включение питания

Для включения питания аппарата нажмите кнопку  (Питание) на передней панели.

Индикатор питания

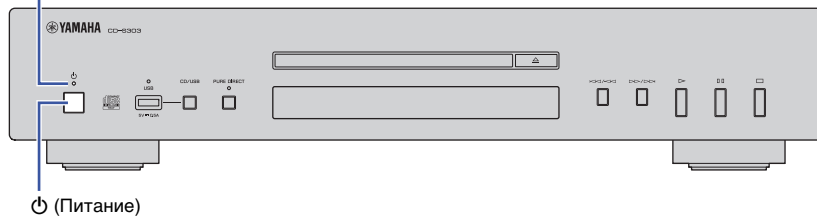

Примечание

- При нажатии кнопки  (Питание) на пульте ДУ, когда питание аппарата включено, аппарат перейдет в режим ожидания.
- Индикатор питания на аппарате имеет следующие значения.
 - Ярко горит: питание включено
 - Тускло горит: режим ожидания
 - Не горит: питание выключено
- Данный аппарат имеет функцию автоматического перехода в режим ожидания, которая позволяет экономить энергопотребление (стр. 173).
(По умолчанию: функция автоматического перехода в режим ожидания включена)

ВОСПРОИЗВЕДЕНИЕ АУДИО

Воспроизведение аудиодиска

Данный аппарат позволяет воспроизводить диски с данными, а также аудиодиски. Подробнее о типах дисков, которые могут воспроизводиться на аппарате, см. в разделе “Поддерживаемые форматы файлов/дисков/дисков USB” (стр. 174).

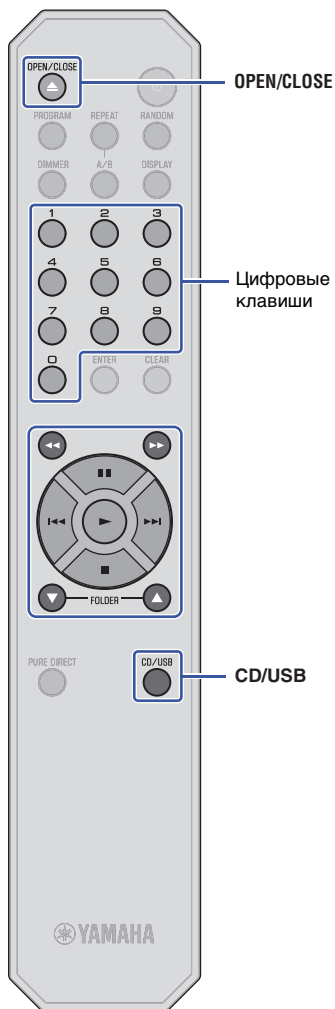

1 Нажмите кнопку CD/USB, чтобы переключиться на режим диска.

На дисплее загорится индикатор воспроизводимого носителя (CD).

2 Поместите диск в лоток для дисков.

Нажмите кнопку OPEN/CLOSE несколько раз, чтобы открыть и закрыть лоток для дисков.

Примечание

- Можно также нажать кнопку (Открыть/Закрыть) на передней панели несколько раз, чтобы открыть и закрыть лоток для дисков.

3 Нажмите кнопку (Воспроизведение).

Индикатор (Воспроизведение) на дисплее загорится и начнется воспроизведение.

Примечание

- Во время воспроизведения аудиофайла загорится индикатор воспроизводимого носителя, соответствующий формату файла.

Уведомление

- Не засовывайте руку или пальцы в отверстие лотка для дисков. Это может привести к травме.

Примечание

- После размещения диска в лотке для дисков он закроется и начнется воспроизведение при выполнении одной из следующих операций.
 - Нажмите кнопку (Воспроизведение).
 - Нажмите цифровую клавишу, которая соответствует номеру композиции.
- Можно настроить аппарат таким образом, чтобы воспроизведение началось автоматически при включении питания аппарата или при переключении в режим диска или USB (стр. 173). (По умолчанию: функция автоматического воспроизведения включена)

Используйте следующие клавиши пульта ДУ для управления воспроизведением.

Доступные клавиши	Функция
(Воспроизведение)	Индикатор (Воспроизведение) загорится на дисплее и начнется воспроизведение.
(Пауза)	Индикатор (Пауза) загорится на дисплее и воспроизведение будет приостановлено. Либо нажмите , чтобы возобновить воспроизведение.
(Остановка)	Остановка воспроизведения.
(Поиск назад)*	Поиск композиций в обратном порядке.
(Поиск вперед)*	Поиск композиций в прямом порядке.
(Быстрый переход назад)*	Переход к предыдущей композиции. Переход к началу текущей композиции при нажатии в процессе воспроизведения.
(Быстрый переход вперед)*	Переход в следующей композиции.
Цифровые клавиши	Введите номер композиции, чтобы напрямую выбрать соответствующую композицию.
FOLDER , (Только для дисков с данными)	Позволяет выбрать папку.

* Кнопки управления на передней панели работают следующим образом.

/ (Быстрый переход/поиск назад)

Переход к предыдущей композиции. Переход к началу текущей композиции при нажатии в процессе воспроизведения. Если нажать и удерживать кнопку, выполняется поиск композиций в обратном порядке.

/ (Быстрый переход/поиск вперед)

Переход в следующей композиции. Если нажать и удерживать кнопку, выполняется поиск композиций в прямом порядке.

Воспроизведение музыкальных файлов, хранящихся на диске USB

С помощью данного аппарата можно воспроизводить музыкальные файлы (хранящиеся на диске USB). Подробнее о поддерживаемых дисках USB см. в разделе “Поддерживаемые форматы файлов/дисков/дисков USB” (стр. 174).

1 Нажмите кнопку CD/USB, чтобы переключиться на режим USB.

На дисплее загорится индикатор воспроизводимого носителя (USB), а индикатор USB на передней панели загорится оранжевым.

2 Подключите диск USB к гнезду USB.

Когда аппарат готов к воспроизведению, индикатор USB на передней панели загорится зеленым.

Данный аппарат (передняя панель)

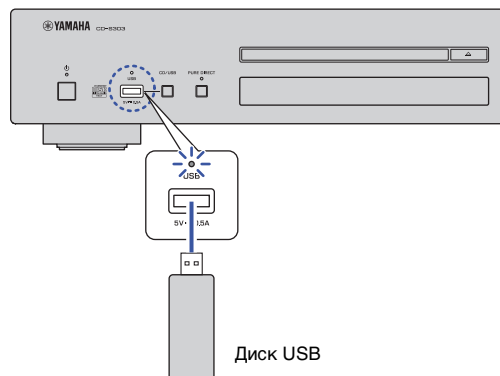

Уведомление

- Не используйте USB-удлинители.

3 Нажмите кнопку ► (Воспроизведение).

Индикатор ► (Воспроизведение) на дисплее загорится и начнется воспроизведение.

Примечание

- Во время воспроизведения аудиофайла загорится индикатор воспроизводимого носителя, соответствующий формату файла.
- Если совместимые музыкальные файлы находятся на диске USB, аппарат будет воспроизводить их в хронологическом порядке на основе даты создания.

Уведомление

- Не отсоединяйте диск USB во время воспроизведения или пока на дисплее передней панели горит надпись “USB READING”. В этом случае сначала нажмите кнопку CD/USB, чтобы переключиться на режим диска, убедитесь, что индикатор USB выключен, а затем отсоедините диск.

Используйте следующие клавиши пульта ДУ для управления воспроизведением.

Доступные клавиши	Функция
► (Воспроизведение)	Индикатор ► (Воспроизведение) на дисплее загорится и начнется воспроизведение.
▬▬ (Пауза)	Индикатор ▬▬ (Пауза) на дисплее загорится и воспроизведение будет приостановлено. ► Либо нажмите ▬▬, чтобы возобновить воспроизведение.
■ (Остановка)	Остановка воспроизведения.
◀◀ (Поиск назад)*	Поиск композиций в обратном порядке.
▶▶ (Поиск вперед)*	Поиск композиций в прямом порядке.
◀◀ (Быстрый переход назад)*	Переход к предыдущей композиции. Переход к началу текущей композиции при нажатии в процессе воспроизведения.
▶▶ (Быстрый переход вперед)*	Переход в следующей композиции.
FOLDER ▲, ▼	Позволяет выбрать папку.

* Кнопки управления на передней панели работают следующим образом.

◀◀ / ◀◀ (Быстрый переход/поиск назад)

Переход к предыдущей композиции. Переход к началу текущей композиции при нажатии в процессе воспроизведения. Если нажать и удерживать кнопку, выполняется поиск композиций в обратном порядке.

▶▶ / ▶▶ (Быстрый переход/поиск вперед)

Переход в следующей композиции. Если нажать и удерживать кнопку, выполняется поиск композиций в прямом порядке.

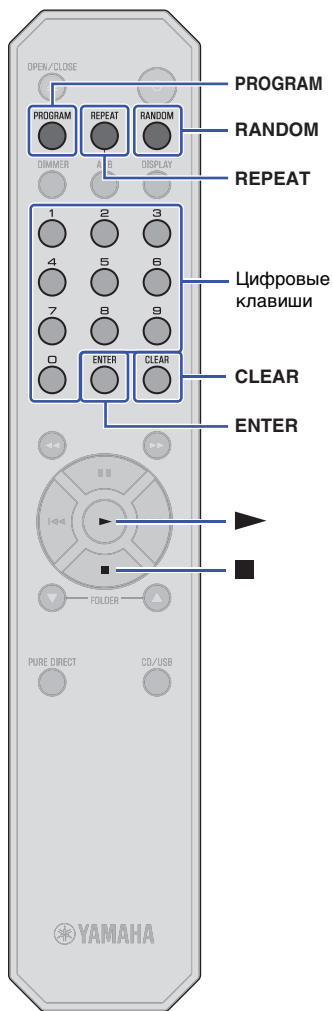

Расширенные функции

Можно настроить режим воспроизведения и параметры отображения с помощью расширенных функций.

Воспроизведение в произвольном порядке

Нажмите кнопку RANDOM, чтобы воспроизводить композиции в произвольном порядке. При повторном нажатии кнопки RANDOM настройка воспроизведения в произвольном порядке будет меняться следующим образом.

Индикатор	Значение
RNDM	Воспроизведение всех композиций в произвольном порядке.
Off	Выключение воспроизведения в произвольном порядке.

Примечание

- Выполните одно из следующих действий, чтобы отменить воспроизведение в произвольном порядке.
 - Нажмите кнопку (Остановка).
 - Откройте лоток для дисков.

Повторное воспроизведения

Нажмите кнопку REPEAT, чтобы воспроизводить композиции повторно. При повторном нажатии кнопки REPEAT настройка повторного воспроизведения будет меняться следующим образом.

Индикатор	Значение
REP	Повторное воспроизведение одной композиции.
REP FOLDER (Только для дисков с данными и дисков USB)	Повторное воспроизведение композиций в текущей папке.
REP ALL	Повторное воспроизведение всех композиций.
Off	Выключение повторного воспроизведения.

Примечание

- Выполните одно из следующих действий, чтобы отменить повторное воспроизведение.
 - Нажмите кнопку (Остановка).
 - Откройте лоток для дисков.

Воспроизведение композиций в указанном порядке (программное воспроизведение)

Можно воспроизводить композиции на аудиодиске в указанном порядке.

- Нажмите кнопку PROGRAM, когда воспроизведение остановлено.



- Используйте цифровые клавиши, чтобы ввести номер композиции для программирования.



- Нажмите ENTER.

Повторите шаги 2 и 3, чтобы запрограммировать каждую композицию.

Нажмите кнопку CLEAR, чтобы отменить каждую запрограммированную композицию, начиная с последней.

- Нажмите кнопку (Воспроизведение).

Аппарат начнет воспроизведение композиций в запрограммированном порядке.

Примечание

- Программное воспроизведение не работает при использовании дисков с данными и дисков USB.
- Можно запрограммировать не более 24 композиций.
- Выполните одно из следующих действий, чтобы очистить все запрограммированные композиции.
 - Нажмите кнопку CLEAR, когда воспроизведение остановлено.
 - Выключите питание аппарата или переведите его в режим ожидания.
 - Откройте лоток для дисков.

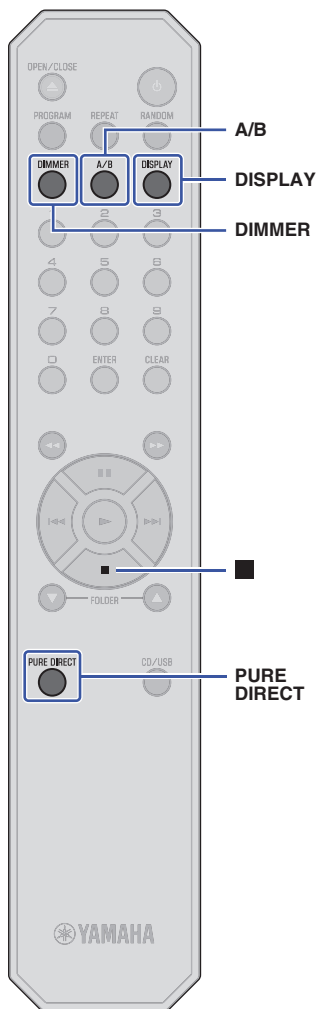

Повторное воспроизведение указанного фрагмента (Повторное воспроизведение фрагмента A-B)

Можно указать точки начала и окончания фрагмента композиции во время воспроизведения аудиодиска, чтобы воспроизвести указанный фрагмент повторно.

- 1 Воспроизведите аудиодиск.
- 2 Нажмите кнопку A/B в точке начала повторного воспроизведения.



- 3 Нажмите кнопку A/B еще раз в точке окончания повторного воспроизведения.

Аппарат начнет повторное воспроизведение.



Примечание

- Повторное воспроизведение не работает при использовании дисков с данными и дисков USB.
- Невозможно указать фрагмент для повторного воспроизведения между композициями.
- Невозможно указать фрагмент A-B для повторного воспроизведения, когда функция PURE DIRECT включена.
- Выполните одно из следующих действий, чтобы отменить повторное воспроизведение фрагмента A-B.
 - Нажмите кнопку A/B еще раз.
 - Нажмите кнопку ■ (Остановка).
 - Откройте лоток для дисков.

Воспроизведение высококачественного звука (PURE DIRECT)

Если функция PURE DIRECT включена, цифровой аудиосигнал не будет выводиться. Таким образом функция PURE DIRECT сокращает шумы, которые могут повлиять на качество звука, позволяя наслаждаться воспроизведением высококачественного звука.

При повторном нажатии кнопки PURE DIRECT происходит включение и выключение функции PURE DIRECT.

Примечание

- Для использования функции PURE DIRECT подключите гнезда ANALOG OUT на задней панели к усилителю. Гнезда DIGITAL OUT не будут выводить никакие сигналы.
- Если функция PURE DIRECT включена:
 - загорится индикатор PURE DIRECT;
 - дисплей передней панели будет выключен при воспроизведении;
 - только минимальное количество индикаторов и сообщений будет отображаться в процессе использования аппарата;
 - данная настройка будет сохранена после выключения питания аппарата.

Переключение информации на дисплее

При повторном нажатии кнопки DISPLAY во время воспроизведения происходит переключение информации на дисплее следующим образом.

Воспроизводимый носитель	Информация на дисплее
Аудиодиск	Истекшее время → Оставшееся время текущей композиции (TRACK REMAIN) → Общее оставшееся время на диске (TOTAL REMAIN) → Название композиции* → Имя исполнителя* → Название альбома* * При наличии встроенного CD-текста
Диск с данными, диск USB	Истекшее время → Название композиции* → Имя исполнителя* → Название альбома* * При наличии встроенных тегов

Примечание

- На информационном дисплее отображается не более 64 символов (1-байтовые буквенно-числовые знаки и несколько символов).

Изменение яркости дисплея

Нажмите кнопку DIMMER несколько раз, чтобы переключиться между четырьмя уровнями яркости дисплея.

ПРИЛОЖЕНИЕ

Названия компонентов

Передняя панель

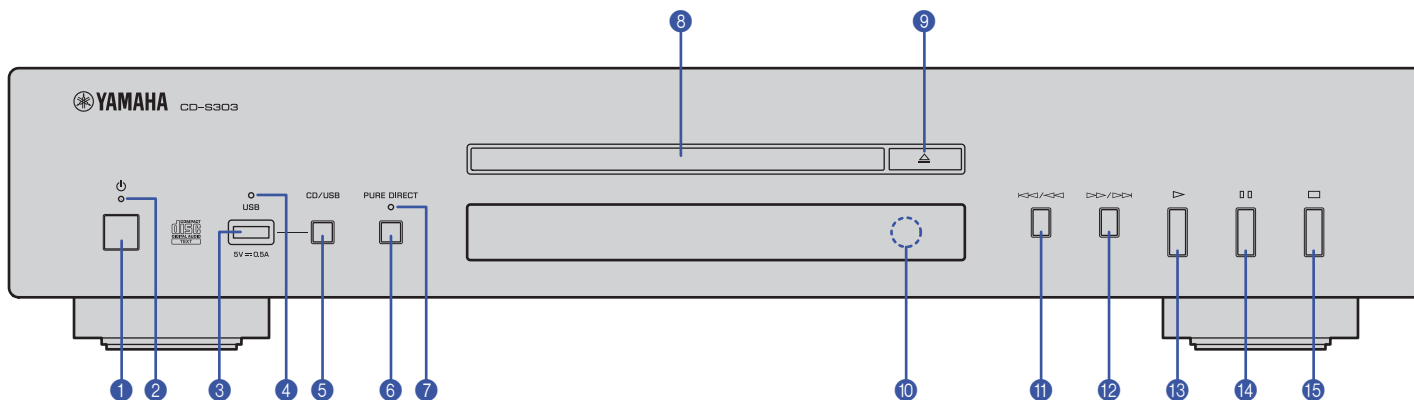

- ❶ ⏻ (Питание) (стр. 165)
- ❷ 🔦 Индикатор питания (стр. 165)
- ❸ USB (стр. 167)
- ❹ 🔦 Индикатор USB (стр. 167)
- ❺ CD/USB (страницы 166, 167)
- ❻ PURE DIRECT (стр. 169)
- ❼ 🔦 Индикатор PURE DIRECT (стр. 169)
- ❽ Лоток для дисков (стр. 166)
- ❾ ⏏ (Открыть/Заккрыть) (стр. 166)

- ❿ Сенсор ДУ (стр. 163)
- ⓫ ⏮/⏪ (Быстрый переход/поиск назад) (страницы 166, 167)
- ⓬ ⏩/⏭ (Быстрый переход/поиск вперед) (страницы 166, 167)
- ⓭ ▶ (Воспроизведение) (страницы 166, 167, 168)
- ⓮ ⏸ (Пауза) (страницы 166, 167)
- ⓯ ⏹ (Остановка) (страницы 166, 167, 168, 169)

Дисплей

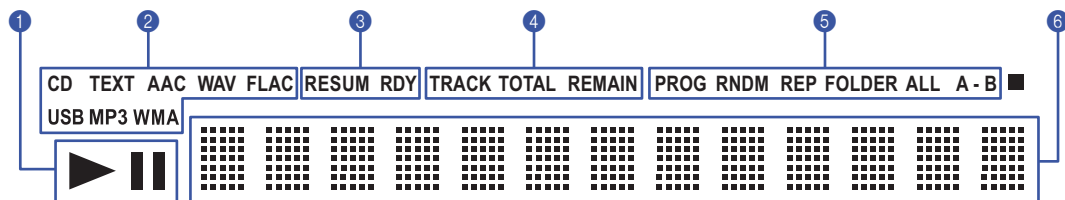

- 1 ▶ / || Индикатор (Воспроизведение/Пауза) (страницы 166, 167)
- 2 Индикатор воспроизводимого носителя (страницы 166, 167)
- 3 Индикатор расширенных настроек (стр. 173)

- 4 Индикатор времени (стр. 169)
- 5 Индикатор режима воспроизведения (страницы 168, 169)
- 6 Информационный дисплей (страницы 168, 169, 173)

Задняя панель

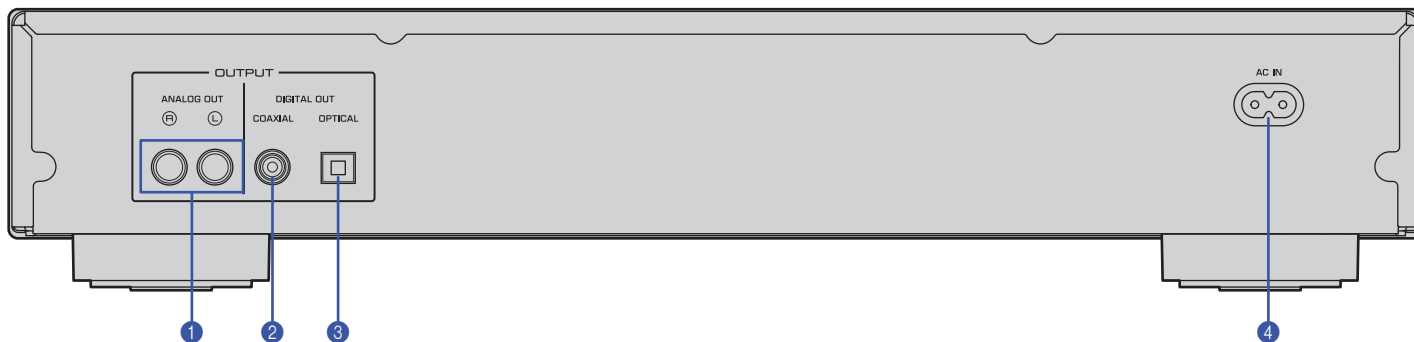

- 1 Гнезда ANALOG OUT (стр. 164)
- 2 Гнездо DIGITAL OUT (COAXIAL) (стр. 164)
- 3 Гнездо DIGITAL OUT (OPTICAL) (стр. 164)

- 4 Разъем AC IN (стр. 164)

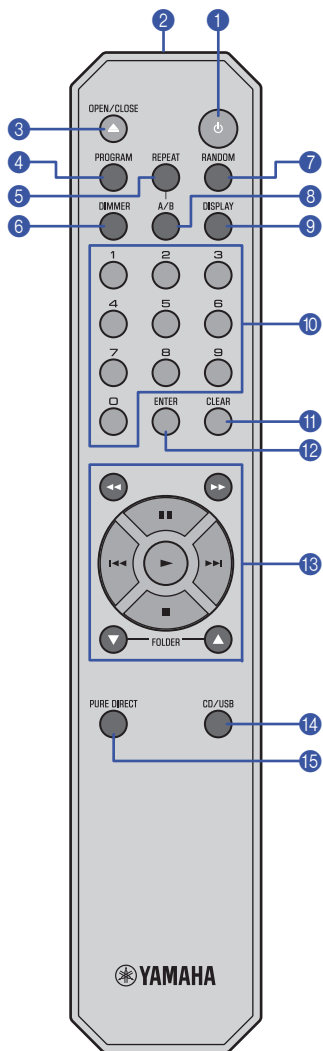

- 1 (Питание) (стр. 165)
- 2 Передачик сигнала ДУ (стр. 163)
- 3 OPEN/CLOSE (стр. 166)
- 4 PROGRAM (стр. 168)
- 5 REPEAT (стр. 168)
- 6 DIMMER (стр. 169)
- 7 RANDOM (стр. 168)
- 8 A/B (стр. 169)
- 9 DISPLAY (стр. 169)
- 10 Цифровые клавиши (страницы 166, 168)
- 11 CLEAR (стр. 168)
- 12 ENTER (стр. 168)
- 13 (Поиск назад), (Поиск вперед) (страницы 166, 167)
 - (Пауза) (страницы 166, 167)
 - (Быстрый переход назад) (страницы 166, 167)
 - (Быстрый переход вперед) (страницы 166, 167)
 - (Воспроизведение) (страницы 166, 167, 168)
 - (Остановка) (страницы 166, 167, 168, 169)
 - FOLDER , (страницы 166, 167)
- 14 CD/USB (страницы 166, 167)
- 15 PURE DIRECT (стр. 169)

Расширенные настройки

В данном разделе описывается настройка различных расширенных функций. Большинство данных параметров можно настраивать на передней панели. (Для настройки некоторых параметров требуется пульт ДУ.)

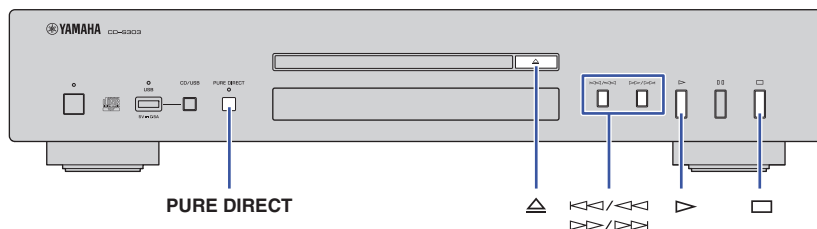

1 Переведите аппарат в режим ожидания (стр. 165).

2 Нажмите и удерживайте кнопки **PURE DIRECT**, **△** (Открыть/Заккрыть) и **▷** (воспроизведение) одновременно в течение не менее трех секунд.

Следующий индикатор появится на информационном дисплее передней панели, и аппарат перейдет в режим настройки. Можно настроить функции памяти режима воспроизведения, режима готовности, автоматического воспроизведения и автоматического перехода в режим ожидания в данном порядке.



3 Нажмите кнопку **◀◀/◀◀** или **▶▶/▶▶**, чтобы включить или отключить функцию.

4 Нажмите кнопку **□** (Остановка).

Значение параметра будет подтверждено и автоматически будет выбран следующий параметр. Повторите шаги 3 и 4. После завершения всех настроек следующий индикатор появится на информационном дисплее передней панели, и аппарат перейдет в режим ожидания.



Примечание

- При нажатии кнопки **▷** (Воспроизведение) во время данного процесса значение параметра в этот момент будет подтверждено, и аппарат перейдет в режим ожидания.

Память режима воспроизведения (PLAY MEM)

Если данная функция включена, аппарат сохраняет настройки повторного воспроизведения и воспроизведения в произвольном порядке даже после выключения питания. Когда функция памяти режима воспроизведения включена, индикатор расширенных настроек (RESUM) загорится на дисплее.

По умолчанию: Выкл.

Примечание

- Если включить питание аппарата после активации функции памяти режима воспроизведения, аппарат будет воспроизводить последнюю проигрываемую композицию или файл сначала.

Режим готовности (RDY MODE)

Если данная функция включена, аппарат приостанавливает воспроизведение каждый раз при завершении композиции. Воспроизведение следующей композиции начнется после ее выбора. Когда функция режима готовности включена, индикатор расширенных настроек (RDY) загорится на дисплее.

По умолчанию: Выкл.

Автоматическое воспроизведение (AUTO PLAY)

Если данная функция включена, аппарат автоматически начнет воспроизведение при включении питания аппарата или при переключении в режим диска или USB.

По умолчанию: Вкл.

Автоматический переход в режим ожидания (AUTO STBY)

Если данная функция включена, аппарат автоматически переходит в режим ожидания, если вы не выполняете с ним никаких операций в течение 20 минут после остановки воспроизведения.

По умолчанию: Вкл.

Поддерживаемые форматы файлов/дисков/дисков USB

Поддерживаемые форматы файлов

Файл	Частота дискретизации (кГц)	Битовая глубина (бит)	Битрейт (кбит/с)	Количество каналов
MP3	32/44,1/48	—	32-320	2
WMA	32/44,1/48	—	48-192	2
AAC	32/44,1/48	—	8-320	2
WAV *	32/44,1/48/64/88,2/96	16/24	—	2
FLAC	32/44,1/48/64/88,2/96	16/24	—	2

* Только линейный формат PCM.

Примечание

- Файлы на диске данных или диске USB будут воспроизводиться в хронологическом порядке на основе даты создания.
- Данный аппарат поддерживает диски формата ISO9660.
- Если аппарат воспроизводит файл VBR (переменная скорость передачи битов), точное истекшее время может не отображаться.
- Содержимое стандарта Digital Rights Management (DRM) нельзя воспроизводить.

	Диск с данными	Диск USB
Количество иерархий папок (включая корневую папку)	9	9
Количество папок	512	512
Количество файлов	65535	65535

Поддерживаемые диски

Используйте диски со следующими логотипами.



Компакт-диски (аудиодиски)



Диски CD-R и CD-RW

- Диски с одним из следующих описаний:
FOR CONSUMER
FOR CONSUMER USE
FOR MUSIC USE ONLY
- При использовании дисков CD-R или CD-RW аппарат воспроизводит только финализированные диски.



Примечание

- Данный аппарат может не воспроизводить некоторые диски CD-R/CD-RW или диски, которые были неправильно записаны.



Диски CD-TEXT

Эти диски содержат встроенную текстовую информацию, например, названия альбомов, композиций и имена исполнителей. Данная информация (только буквенно-числовые знаки и некоторые символы), а также истекшее время отображаются на экране.

Уведомление

- Не используйте диски нестандартной формы или диски с наклейками и этикетками. В противном случае может возникнуть неисправность аппарата.
- Данный аппарат может не воспроизводить некоторые диски CD-RW или диски, которые были неправильно записаны.
- Для воспроизведения 8-см компакт-диска поместите его во внутреннюю углубленную область лотка для дисков. Не кладите обычный (12-см) компакт-диск сверху на 8-см диск.

Обращение с диском

- Обращайтесь с диском аккуратно, чтобы не поцарапать поверхность с записью. Не сгибайте диск.

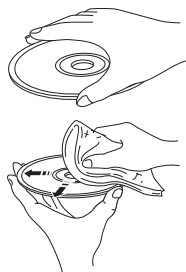

- При наличии отпечатков пальцев или пыли на поверхности с записью используйте мягкую ткань, чтобы протереть поверхность прямо от центра к периметру.
- Никогда не используйте очиститель для виниловых пластинок, средство для снятия статического заряда или другие химические вещества, чтобы протереть диск.
- Используйте фломастер для нанесения надписей только на сторону с маркировкой.
- Не оставляйте диск под прямыми солнечными лучами или в местах, подверженных воздействию высокой температуры или влажности, на длительное время.
- Не используйте имеющийся в продаже очиститель для оптики. В противном случае может возникнуть неисправность.

Поддерживаемые диски USB

Перед использованием данного аппарата для воспроизведения музыкальных файлов на диске USB убедитесь в выполнении следующих требований.

- Диск USB соответствует требованиям к классу накопителей большого объема.
- Данные записаны с помощью файловой системы FAT16 или FAT32.

Уведомление

- Некоторые диски USB могут работать неправильно.
- Диски USB, защищенные шифрованием, не могут использоваться.
- Компания Yamaha и ее дилеры не несут ответственности за потерю данных, хранящихся на диске USB, который подключается к данному аппарату. Рекомендуется создавать резервную копию данных на случай их потери.
- Компания Yamaha не гарантирует работу или наличие питания любого диска USB.

Технические характеристики

Данный аппарат имеет следующие технические характеристики.

Выходные гнезда

- Аналоговый аудиовыход x 1 (RCA несбалансированный)
- Цифровой аудиовыход КОАКСИАЛЬНЫЙ x 1, ОПТИЧЕСКИЙ x 1

Другие гнезда

- USB x 1 (USB 2.0)

Аудио

- Уровень выходного сигнала (1 кГц, 0 дБ, Fs 44,1 кГц)..... 2,0 ±0,3 В
- Отношение сигнал/шум (сеть IHF-A) (1 кГц, 0 дБ, Fs 44,1 кГц)..... 105 дБ или выше
- Динамический диапазон (1 кГц, 0 дБ, Fs 44,1 кГц)..... 96 дБ или выше
- Гармоническое искажение (1 кГц, 0 дБ, Fs 44,1 кГц)..... 0,003% или меньше
- Частотная характеристика
Аудиодиск..... 2 Гц – 20 кГц
Диск с данными/Диск USB Fs 48 кГц..... 2 Гц – 22 кГц
Fs 96 кГц..... 2 Гц – 44 кГц, –3 дБ

Лазер

- Тип лазераAlGaAs
- Длина волны790 нм
- Выходная мощность лазера.....Макс. 1,04 мВт

Общие характеристики

- Источник питания
Модели для США и Канады 120 В переменного тока, 60 Гц
Модель для Австралии..... 240 В переменного тока, 50 Гц
Модели для Великобритании и Европы 230 В переменного тока, 50 Гц
Модель для Азии и общая модель 110-240 В переменного тока, 50/60 Гц
Модель для Китая 220 В переменного тока, 50 Гц
- Потребляемая мощность..... 11 Вт
- Потребляемая мощность в режиме ожидания
Переход в режим ожидания (Режим ожидания) 0,2 Вт
Выключение питания 0,2 Вт
- Размеры (Ш x В x Г) 435 x 87 x 260 мм
- Вес..... 3,5 кг

* В содержании данного руководства приведены последние на момент публикации технические характеристики. Для получения последней версии руководства посетите веб-сайт корпорации Yamaha и загрузите файл с руководством.

Поиск и устранение неисправностей

Если аппарат функционирует неправильно, см. приведенную ниже таблицу. Если ваша проблема не указана в списке или ее симптомы не устранены после выполнения описанных ниже инструкций, выключите питание аппарата с помощью кнопки  (Питание) на передней панели, отсоедините силовой кабель и обратитесь к ближайшему авторизованному дилеру или в сервисный центр Yamaha.

Неисправность	Причина	Решение	Стр.
При нажатии кнопки питания аппарат не включается.	Возможно, силовой кабель подключен неправильно.	Вставьте силовой кабель плотно в розетку переменного тока.	164
Лоток для дисков не закрывается полностью.	В лоток для дисков попал посторонний предмет.	Проверьте лоток для дисков и удалите все посторонние предметы.	—
Не удается воспроизвести вставленный диск.	Диск поцарапан.	Замените диск.	—
	На лазерной головке внутри аппарата образовался конденсат.	Включите питание аппарата, подождите 20 – 30 минут и попробуйте воспроизвести диск еще раз.	—
	Диск вставлен вверх ногами.	Вставьте диск маркированной стороной вверх.	—
	Диск грязный или поцарапан.	Сотрите грязь с поверхности диска или используйте нецарапанный диск.	175
	Вы пытаетесь воспроизвести файлы в формате, который не поддерживается аппаратом.	Обязательно используйте диск, который содержит файлы в формате, который поддерживается аппаратом.	174
	Вы пытаетесь воспроизвести диск, который не поддерживается аппаратом.	Обязательно используйте диск, который поддерживается аппаратом .	174, 175
	Аппарат находится в режиме USB.	Нажмите кнопку CD/USB, чтобы переключиться на режим диска.	166, 170, 172
Воспроизведение не начинается сразу или с правильного места.	Диск грязный или поцарапан.	Сотрите грязь с поверхности диска или используйте нецарапанный диск.	175
Не удается воспроизвести музыкальный файл на диске USB.	Диск USB неправильно подключен к аппарату.	Подключите диск USB правильно.	167
	Вы пытаетесь воспроизвести файлы в формате, который не поддерживается аппаратом.	Обязательно используйте USB диск, который содержит файлы в формате, который поддерживается аппаратом.	174
	Аппарат находится в режиме диска.	Нажмите кнопку CD/USB, чтобы переключиться на режим USB.	167, 170, 172
Нет звука	Аппарат подключен к усилителю неправильно.	Проверьте подключение к усилителю.	164
Аудиосигнал не выводится с устройства, подключенного к гнездам DIGITAL OUT.	Функция PURE DIRECT включена.	Выключите функцию PURE DIRECT.	169

Неисправность	Причина	Решение	Стр.
Звук прерывается.	На аппарат влияет вибрация или другое воздействие.	Измените местоположение аппарата.	—
	Диск грязный или поцарапан.	Сотрите грязь с поверхности диска или используйте нецарапанный диск.	175
Слышно гудение или фоновый шум.	Стереоскабель RCA подключен неплотно.	Подключите стереоскабель RCA плотно. Если проблема не устранена, проверьте сам кабель на наличие дефектов.	164
Присутствует шум в тюнере	Аппарат расположен близко к тюнеру.	Переместите аппарат дальше от тюнера или выключите питание аппарата.	—
Лоток для дисков издает шум.	Диск деформирован.	Используйте недеформированный диск.	—
Нет индикации на дисплее	Функция PURE DIRECT включена	Выключите функцию PURE DIRECT.	169
Имя папки или файла не отображается на информационном дисплее.	В имени папки или файла используются символы, отличные от однобайтовых буквенно-числовых символов.	Для имени папки или файла используйте только однобайтовые буквенно-числовые символы.	169
Пульт ДУ не работает или работает неправильно.	Слабый заряд батареек.	Замените все батарейки.	163
	Неправильная дистанция или угол.	Используйте пульт ДУ в пределах рабочего диапазона.	163
	Прямые солнечные лучи или свет (от флуоресцентной лампы инвертерного типа и т.д.) попадают на сенсор ДУ на аппарате.	Измените направление освещения или переместите аппарат.	—

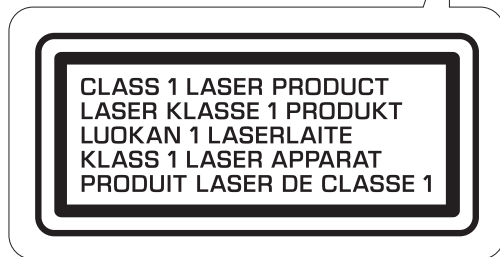

CAUTION: INVISIBLE LASER RADIATION WHEN OPEN
DO NOT STARE INTO BEAM

DANGER: INVISIBLE LASER RADIATION WHEN OPEN
AVOID DIRECT EXPOSURE TO THE BEAM

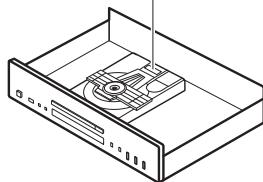

Software licenses

This product uses the following software.

Licences de logiciel

Ce produit utilise le logiciel suivant.

FLAC

Copyright © 2000–2009 Josh Coalson
Copyright © 2011–2021 Xiph.Org Foundation

Redistribution and use in source and binary forms, with or without modification, are permitted provided that the following conditions are met:

- Redistributions of source code must retain the above copyright notice, this list of conditions and the following disclaimer.
- Redistributions in binary form must reproduce the above copyright notice, this list of conditions and the following disclaimer in the documentation and/or other materials provided with the distribution.
- Neither the name of the Xiph.org Foundation nor the names of its contributors may be used to endorse or promote products derived from this software without specific prior written permission.

THIS SOFTWARE IS PROVIDED BY THE COPYRIGHT HOLDERS AND CONTRIBUTORS ``AS IS'' AND ANY EXPRESS OR IMPLIED WARRANTIES, INCLUDING, BUT NOT LIMITED TO, THE IMPLIED WARRANTIES OF MERCHANTABILITY AND FITNESS FOR A PARTICULAR PURPOSE ARE DISCLAIMED. IN NO EVENT SHALL THE FOUNDATION OR CONTRIBUTORS BE LIABLE FOR ANY DIRECT, INDIRECT, INCIDENTAL, SPECIAL, EXEMPLARY, OR CONSEQUENTIAL DAMAGES (INCLUDING, BUT NOT LIMITED TO, PROCUREMENT OF SUBSTITUTE GOODS OR SERVICES; LOSS OF USE, DATA, OR PROFITS; OR BUSINESS INTERRUPTION) HOWEVER CAUSED AND ON ANY THEORY OF LIABILITY, WHETHER IN CONTRACT, STRICT LIABILITY, OR TORT (INCLUDING NEGLIGENCE OR OTHERWISE) ARISING IN ANY WAY OUT OF THE USE OF THIS SOFTWARE, EVEN IF ADVISED OF THE POSSIBILITY OF SUCH DAMAGE.

YAMAHA CORPORATION

10-1 Nakazawa-cho, Naka-ku, Hamamatsu, 430-8650 Japan

Yamaha Global Site

<https://www.yamaha.com/>

Yamaha Downloads

<https://download.yamaha.com/>

Manual Development Group

© 2021 Yamaha Corporation

Published 07/2021

IPOD-A0

VEW4060