



Mode d'emploi

Barre de son

TRUE X BAR 40A

SR-X40A

FR

TABLE DES MATIÈRES

À PROPOS DE CE GUIDE D'UTILISATION 5

Informations sur les descriptions de ce guide d'utilisation 5

INTRODUCTION 6

Caractéristiques 6

Confirmation des éléments inclus 11

NOMS DE PIÈCES ET FONCTIONS 13

Noms des pièces de la barre de son (avant/haut) 13

Noms des pièces de la barre de son (arrière) 15

Noms des touches de la télécommande 16

PRÉPARATION 19

Préparation 19

Précautions pour les préparatifs 21

Installation du produit 23

Raccordement à un téléviseur 25

Prise du téléviseur à connecter et câbles à utiliser 25

Raccordement à un téléviseur au moyen d'un câble HDMI (en vente dans le commerce) 27

Raccordement à un téléviseur en utilisant uniquement le câble audio optique numérique inclus 29

Connexion d'un appareil audio-vidéo 30

Connexion d'un appareil audio-vidéo à la barre de son 30

Raccordement d'un appareil audio-vidéo à la prise d'entrée HDMI du téléviseur 31

Raccordement à l'alimentation 33

Préparation de la télécommande 34

Mise sous et hors tension de la barre de son 35

Connexion à un réseau 36

Fonctions réseau 36

Connexion à un réseau en utilisant un câble de réseau (connexion filaire) 37

Connexion sans fil à un réseau (connexion sans fil) 38

Connexion d'un caisson de graves 40

Connexion des enceintes sans fil 41

LECTURE	42
Contrôle de base pendant la lecture	42
Réglage du son selon vos préférences	44
Fonctions audio de ce produit	44
Lecture surround	46
Lecture stéréo	47
Réglage du volume du caisson de graves	48
Lecture claire des voix humaines (CLEAR VOICE)	49
Profiter de sons graves riches (BASS EXT)	50
Écoute de l'audio depuis un dispositif Bluetooth®	51
Lecture de musique au moyen de Sound Bar Controller	53
Services de streaming	53
Écoute de musique avec AirPlay 2	54
FONCTIONNALITÉS SUPPLÉMENTAIRES	55
Changement de la luminosité des témoins	55
Utilisation de la télécommande d'un téléviseur pour contrôler la barre de son (Contrôle HDMI)	56
Affichage du type de signal audio et des réglages pour les fonctions	57
Commande de la barre de son au moyen de l'application pour smartphone (Sound Bar Controller)	59
Contrôle de la barre de son par commandes vocales (Amazon Alexa)	60
CONFIGURATION	62
Activation/désactivation de la fonction de contrôle HDMI	62
Changement de la destination de la sortie audio HDMI	63
Activation/désactivation de la fonction de veille automatique	64
Activation/désactivation de la fonction Verrouillage enfant	65
Activation/désactivation de la fonction de veille réseau	66
Activation/désactivation de la fonction Bluetooth	67
Activation/désactivation de la fonction sans fil (Wi-Fi)	68
Réglage du niveau de compression de la portée dynamique	69
Mise à jour du microprogramme de ce produit	71
Réglage du format de signal HDMI	72
Réinitialisation de la barre de son	73

GUIDE DE DÉPANNAGE **74**

Vérifiez d'abord les points suivants en cas de problème	74
En cas de problème : Puissance ou fonctionnalité globale	75
En cas de problème : Audio	85
En cas de problème : Bluetooth®	91
En cas de problème : Réseau	93
En cas de problème : Application	100
Comment réduire la consommation en veille	101
Comment remplacer la pile de la télécommande	102
Réinitialisation de la barre de son	105

CARACTÉRISTIQUES TECHNIQUES **106**

Caractéristiques techniques de ce produit	106
Formats des signaux vidéo/audio HDMI pris en charge	109
Formats des signaux audio numériques pris en charge	111
Liste des affichages des témoins	112

ANNEXE **115**

Marques commerciales	115
Liste des centres de SAV	117

À PROPOS DE CE GUIDE D'UTILISATION

Informations sur les descriptions de ce guide d'utilisation

- Ce Guide d'utilisation emploie les termes d'avertissement suivants pour les informations importantes.



AVERTISSEMENT

Ce contenu indique « un risque de blessures graves ou de mort ».



ATTENTION

Ce contenu indique « un risque de blessures ».

AVIS

Indique des points à observer afin d'empêcher la panne, le dommage ou le dysfonctionnement du produit et la perte des données, ainsi qu'afin de protéger l'environnement.

NOTE

Indique des remarques sur les instructions, les restrictions de fonction et des informations supplémentaires qui pourraient s'avérer utiles.

- Les illustrations et les captures d'écran figurant dans ce Guide d'utilisation servent uniquement à expliciter les instructions.
- Les noms de société et les noms de produit mentionnés dans ce Guide d'utilisation sont des marques commerciales ou des marques déposées de leurs sociétés respectives.
- « Smartphone » fait à la fois référence à des smartphones et des tablettes divers. Au besoin, le type de dispositif est spécifié dans les explications.
- Ce Guide d'utilisation décrit principalement les opérations réalisables avec la télécommande incluse.
- Un [Tag de recherche] est un mot-clé pour les recherches. Il sert de lien entre le Guide de démarrage rapide et le Mode d'emploi.

NOTE

Une Brochure sur la Sécurité* et un Guide de démarrage rapide sont inclus avec ce produit. Voir en premier la Brochure sur la Sécurité.

* Une Brochure sur la Sécurité n'est pas incluse avec le modèle de ce produit pour la Chine continentale. Voir en premier les consignes de sécurité au dos du Guide de démarrage rapide.

INTRODUCTION

Caractéristiques

Ce produit est un système d'enceintes en forme de barre pour votre téléviseur qui vous permet de profiter facilement du son surround sur le téléviseur avec une grande sensation de présence.

En connectant le produit à Internet, la lecture audio depuis les services de streaming et l'utilisation de l'assistant vocal « Amazon Alexa » sont également disponibles.

De plus, ce produit est compatible avec « TRUE X SURROUND » qui fournit un véritable son surround en utilisant les enceintes sans fil comme enceintes surround pour le produit.

■ Obtention d'un son surround par une simple connexion à un téléviseur

Les « enceintes en hauteur » intégrées sur le dessus de la barre de son, qui sont conçues exclusivement pour ajouter une dimension verticale au son, couplées à la technologie audio basée sur objet « Dolby Atmos », permettent de reproduire virtuellement le son non seulement dans le sens horizontal, mais également depuis différentes hauteurs. Cela apporte une immensité au son qui semble envelopper tout votre corps, et multiplie la sensation d'être immergé dans les univers cinématographique, télévisuel et musical.



Liens connexes

« Lecture surround » (p.46)

■ Fournir un son surround réel grâce à la fonction TRUE X SURROUND

La fonction TRUE X SURROUND fournit un son surround réel simplement grâce à des enceintes sans fil compatibles TRUE X SURROUND utilisées comme enceintes surround pour la barre de son.

Lors de la lecture audio dans le mode ALL de la fonction TRUE X SURROUND, le même contenu audio est reproduit par la barre de son et les enceintes sans fil. Ce mode se révèle pratique pour lire une musique de fond dans une grande pièce.

Pour plus d'informations, reportez-vous au Guide de connexion et d'utilisation TRUE X SURROUND.

<https://manual.yamaha.com/av/truexsur/>



■ Lecture facile de contenu audio depuis des services de streaming ou un dispositif Bluetooth

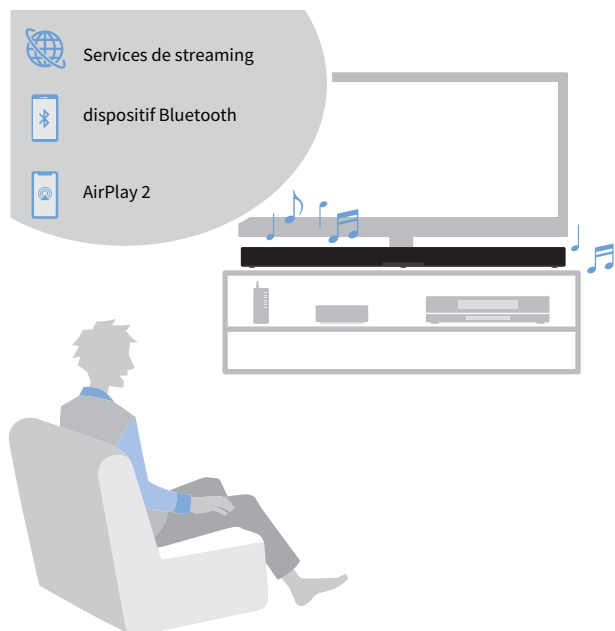

Liens connexes

- « Services de streaming » (p.53)
- « Écoute de l'audio depuis un dispositif Bluetooth® » (p.51)
- « Écoute de musique avec AirPlay 2 » (p.54)

■ Amazon Alexa intégré



Liens connexes

« Contrôle de la barre de son par commandes vocales (Amazon Alexa) » (p.60)

■ Configurer le son en fonction de la situation

Clear Voice

Cette fonction met l'accent sur l'image acoustique des voix humaines, comme les dialogues et la narration au sein du signal audio, et accentue les voix sans modifier le volume global ou l'individualité du son. Seules les voix humaines sont plus faciles à entendre, ce qui donne une impression claire de localisation des voix humaines.

- « Lecture claire des voix humaines (CLEAR VOICE) » (p.49)

Accentuation des graves

Cette fonction se concentre sur l'image acoustique de la partie grave et améliore le son des graves. Elle vous permet d'écouter des graves riches avec une forte présence en ajustant l'image acoustique globale du son grave sans perturber l'équilibre de l'ensemble du son.

- « Profiter de sons graves riches (BASS EXT) » (p.50)

■ Plusieurs méthodes de contrôle pour s'adapter à différentes situations d'utilisation

En plus des commandes de la barre de son et de la télécommande incluse, la télécommande du téléviseur, l'application pour smartphone dédiée « Sound Bar Controller » ou « Amazon Alexa » peuvent également être utilisées pour commander la barre de son.

eARC/ARC (Audio Return Channel) et fonction de contrôle HDMI

Un téléviseur compatible avec la fonction de contrôle HDMI permet de contrôler les fonctions de base de la barre de son avec la télécommande du téléviseur. Un téléviseur compatible eARC/ARC (Audio Return Channel) peut être connecté à la barre de son au moyen d'un seul câble HDMI.

- « Raccordement à un téléviseur au moyen d'un câble HDMI (en vente dans le commerce) » (p.27)
- « Utilisation de la télécommande d'un téléviseur pour contrôler la barre de son (Contrôle HDMI) » (p.56)

Application pour smartphone dédiée : « Sound Bar Controller »

Cette application sert à configurer les réglages permettant de connecter la barre de son à un réseau. De plus, elle vous permet de contrôler la barre de son avec votre smartphone ou de lire les fichiers audio stockés sur votre smartphone.

- « Connexion sans fil à un réseau (connexion sans fil) » (p.38)
- « Commande de la barre de son au moyen de l'application pour smartphone (Sound Bar Controller) » (p.59)

Confirmation des éléments inclus

Les éléments suivants sont inclus avec ce produit. Assurez-vous qu'aucun des éléments inclus ne manque.

■ Principaux appareils

- Barre de son (SR-X40A)



■ Accessoires

- Télécommande



* Une pile au lithium (CR2025) a déjà été insérée dans la télécommande.

- Cordon d'alimentation



- Câble audio optique numérique



- Entretoises (x2)



* À utiliser lors de la fixation de la barre de son à un mur.

- Gabarit de fixation



* À utiliser lors de la fixation de la barre de son à un mur.

- Guide de démarrage rapide



INTRODUCTION > Confirmation des éléments inclus

- Brochure sur la Sécurité



NOTE

Le câble HDMI n'est pas inclus. Si vous prévoyez d'utiliser un câble HDMI pour connecter ce produit, achetez-en un dans le commerce. Choisissez un câble HDMI d'après les fonctions de l'appareil que vous connecterez.

NOMS DE PIÈCES ET FONCTIONS

Noms des pièces de la barre de son (avant/haut)

Cette section décrit les noms et les fonctions des pièces sur l'avant et le haut de la barre de son.

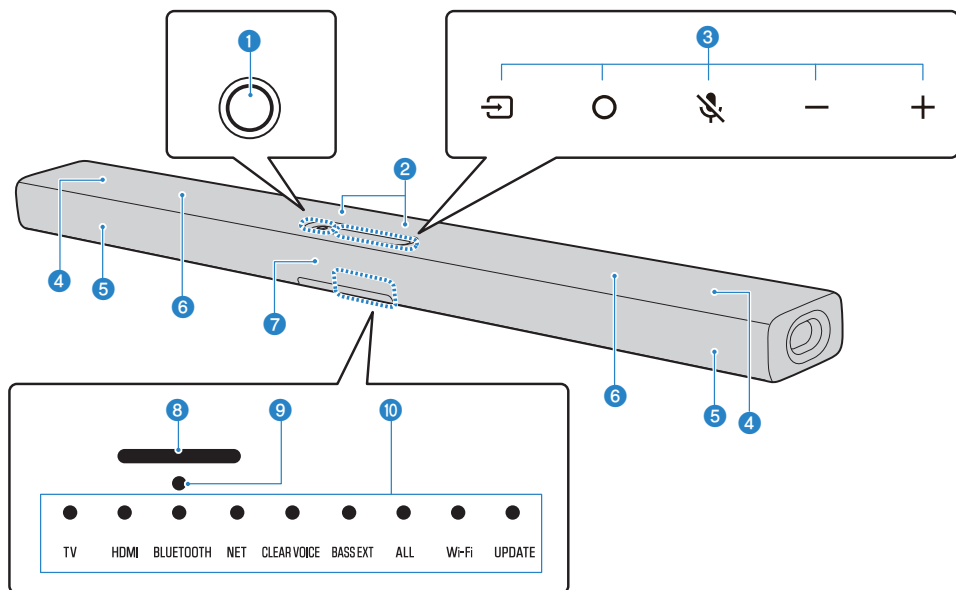

1 Bouton d'alimentation

Pour allumer et éteindre la barre de son.

2 Microphones

À utiliser lors de l'interaction avec Alexa.

AVIS

- N'utilisez pas d'aspirateur ni de dépoussiéreur sur le microphone lors du nettoyage de la barre de son, sous peine d'endommager les microphones.

3 Commandes

À utiliser pour contrôler la barre de son.

↵ (Entrée) : Sélectionnez une source d'entrée (p.42).

○ (Action) : Activez Alexa (p.60).

🎤 (Microphones activés/désactivés) : Activez et désactivez les microphones. Alexa ne répond pas lorsque les microphones sont désactivés, même si vous l'appellez. Désactivez les microphones pour protéger la confidentialité. Les microphones sont activés lorsque le symbole est enfoncé de nouveau (p.60).

-/+ (Volume -/+): Pour régler le volume (p.42).

4 Enceintes en hauteur

5 **Enceintes avant**

6 **Caissons de graves intégrés**

7 **Capteur de la télécommande**

8 **Témoin Alexa**

Indique le statut d'Alexa.

9 **Témoin de désactivation des microphones**

S'allume en rouge lorsque les microphones permettant d'interagir avec Alexa sont désactivés.

10 **Témoins**

Les témoins sur la face supérieure clignotent ou s'allument pour indiquer le fonctionnement et le statut du réglage. Pendant la lecture normale, le statut du réglage est indiqué comme suit :

TV/HDMI/BLUETOOTH/NET : Source d'entrée sélectionnée

CLEAR VOICE : Clear Voice

BASS EXT : Accentuation des graves

ALL : mode ALL

Wi-Fi : Connexion Wi-Fi

UPDATE : Mise à jour du microprogramme

NOTE

Ce guide d'utilisation a recours aux illustrations suivantes pour montrer que les témoins sont éteints, allumés ou clignotants.



Éteint



Allumé



Clignote

NOTE

- Pour éviter un fonctionnement intempestif, ne placez rien sur les commandes de la barre de son. L'activation de la fonction Verrouillage enfant empêche tout fonctionnement accidentel.
- La luminosité des témoins peut être ajustée en appuyant sur ☼ (Luminosité) de la télécommande.
- Pour plus d'informations sur le mode ALL, reportez-vous au Guide de connexion et d'utilisation TRUE X SURROUND. <https://manual.yamaha.com/av/truexsur/>

Liens connexes

- « Activation/désactivation de la fonction Verrouillage enfant » (p.65)
- « Changement de la luminosité des témoins » (p.55)

Noms des pièces de la barre de son (arrière)

Cette section décrit les noms et les fonctions des pièces sur l'arrière de la barre de son.

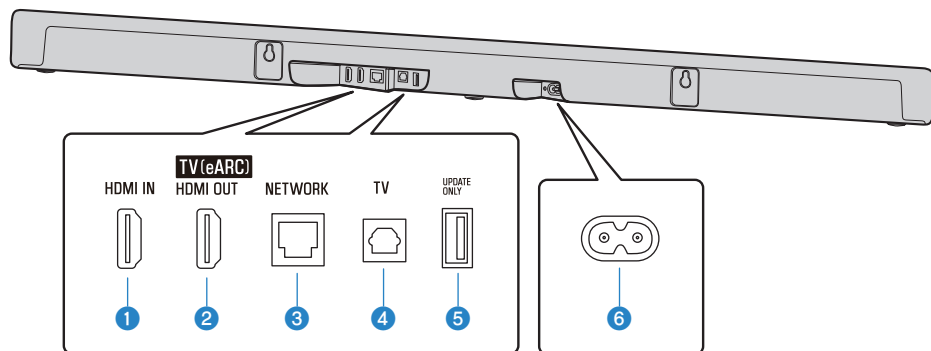

- 1 **Prise HDMI IN** (p.30)
- 2 **Prise HDMI OUT/TV (eARC)** (p.27)

- 3 **Prise NETWORK** (p.37)

- 4 **Prise d'entrée TV** (p.25)

- 5 **Prise UPDATE ONLY**

Utilisez cette prise pour mettre à jour le micrologiciel de la barre de son.

Pour plus d'informations, reportez-vous au Guide de mise à jour du microprogramme.
https://manual.yamaha.com/av/fwupdate/21/sr_ws/

- 6 **Prise d'entrée de l'alimentation CA**

Liens connexes

- « Noms des pièces de la barre de son (avant/haut) » (p.13)
- « Noms des touches de la télécommande » (p.16)

Noms des touches de la télécommande

Cette section décrit les noms et les fonctions des touches de la télécommande.

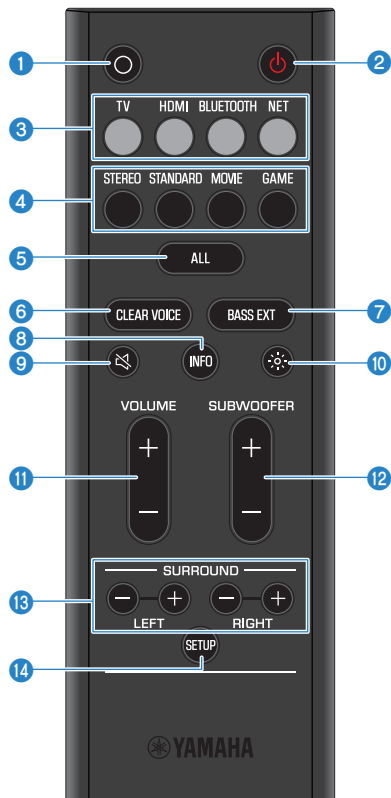

1 Touche (Action)

Activez Alexa (p.60).

2 Touche (Alimentation)

Pour allumer et éteindre la barre de son (p.35).

3 Touches des sources d'entrée

Pour sélectionner une source d'entrée audio (p.42).

- Touche TV : Audio d'un téléviseur
- Touche HDMI : Audio d'un appareil connecté à la prise d'entrée HDMI
- Touche BLUETOOTH : Audio d'un dispositif Bluetooth
- Touche NET : Audio des services de streaming

4 Touches de mode sonore

Pour basculer sur votre mode sonore préféré (p.44).

- STEREO
- STANDARD
- MOVIE
- GAME

5 Touche ALL

Activez ou désactivez le mode ALL.

Pour plus d'informations, reportez-vous au Guide de connexion et d'utilisation TRUE X SURROUND.
<https://manual.yamaha.com/av/truexsur/>

6 Touche CLEAR VOICE

Pour activer ou désactiver la fonction Clear Voice (p.49).

7 Touche BASS EXT

Pour activer ou désactiver la fonction d'accentuation des graves (p.50).

8 Touche INFO

Vérifiez les informations comme le type de signal audio en cours de lecture et les réglages des fonctions de la barre de son (p.57).

9 Touche  (Sourdine)

Pour mettre la sortie audio en sourdine (p.42). Appuyez de nouveau sur cette touche ou appuyez sur VOLUME (+/-) pour désactiver le son.

10 Touche  (Luminosité)

Pour changer la luminosité des témoins de la barre de son (p.55).

11 Touche VOLUME (+/-)

Pour régler le volume de la barre de son (p.42).

12 Touche SUBWOOFER (+/-)

Cette touche permet de régler le volume du caisson de graves (p.48).

13 Touches SURROUND L/R (+/-)

Réglez le volume de chaque enceinte surround lorsque les enceintes sans fil sont utilisées comme enceintes surround pour la barre de son.

Pour plus d'informations, reportez-vous au Guide de connexion et d'utilisation TRUE X SURROUND.
<https://manual.yamaha.com/av/truexsur/>

14 Touche SETUP

- Utilisée pour connecter le caisson de graves TRUE X SUB 100A (SW-X100A) dédié (vendu séparément) (p.40).
- Utilisée pour enregistrer les enceintes sans fil compatibles avec TRUE X SURROUND (vendues séparément) comme enceintes surround (p.41).

NOTE

Utilisez la télécommande dans le rayon illustré ci-après :

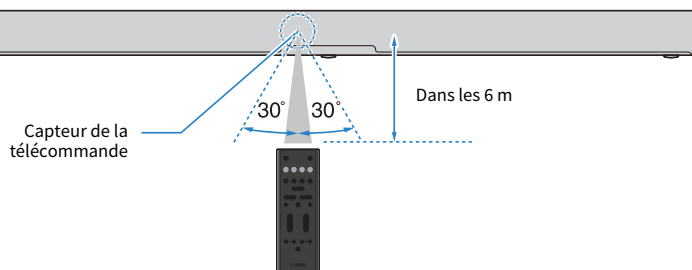

Liens connexes

« Noms des pièces de la barre de son (avant/haut) » (p.13)

PRÉPARATION

Préparation

Pour lire le son sur ce produit, procédez comme suit :

1 Installez la barre de son.

« Installation du produit » (p.23)

2 Raccordez la barre de son à un téléviseur.

Raccordez la barre de son au téléviseur en utilisant une méthode adaptée au type de prises du téléviseur et aux fonctions à utiliser.

« Prise du téléviseur à connecter et câbles à utiliser » (p.25)

« Raccordement à un téléviseur en utilisant uniquement le câble audio optique numérique inclus » (p.29)

« Raccordement à un téléviseur au moyen d'un câble HDMI (en vente dans le commerce) » (p.27)

3 Connectez un appareil audio-vidéo (si nécessaire).

« Connexion d'un appareil audio-vidéo à la barre de son » (p.30)

« Raccordement d'un appareil audio-vidéo à la prise d'entrée HDMI du téléviseur » (p.31)

4 Branchez sur le secteur.

« Raccordement à l'alimentation » (p.33)

5 Préparez la télécommande.

« Préparation de la télécommande » (p.34)

6 Allumez la barre de son.

« Mise sous et hors tension de la barre de son » (p.35)

7 Connectez à un réseau (si nécessaire).

« Fonctions réseau » (p.36)

« Connexion à un réseau en utilisant un câble de réseau (connexion filaire) » (p.37)

« Connexion sans fil à un réseau (connexion sans fil) » (p.38)

8 Connectez un caisson de graves externe (si nécessaire).

« Connexion d'un caisson de graves » (p.40)

9 Connectez les enceintes sans fil (si nécessaire).

« Connexion des enceintes sans fil » (p.41)

Pour plus d'informations, reportez-vous au Guide de connexion et d'utilisation TRUE X SURROUND.

<https://manual.yamaha.com/av/truexsur/>

Précautions pour les préparatifs

Avant d'installer la barre de son et de raccorder d'autres appareils, lisez attentivement les précautions suivantes. Veuillez à suivre les précautions.

■ Précautions d'installation



AVERTISSEMENT

- Procédez à l'installation comme indiqué dans le Guide d'utilisation. Le non-respect de cette consigne pour provoquer la chute des appareils et entraîner des blessures.
- Confirmez que l'installation une fois finie est sûre et solide. De plus, procédez périodiquement à des inspections de sécurité. Le non-respect de cette consigne pour provoquer la chute des appareils et entraîner des blessures.
- N'exposez pas le produit à la pluie, ne l'utilisez pas près d'une source d'eau ou dans un milieu humide et ne posez pas dessus de récipients (tels que des vases, des bouteilles ou des verres) contenant des liquides qui risqueraient de s'infiltrer par les ouvertures ou de dégouliner. Toute infiltration de liquide tel que de l'eau à l'intérieur du produit risque de provoquer un incendie, des électrocutions ou des dysfonctionnements.
- Ne placez pas d'objets brûlants ou de flammes nues à proximité du produit, au risque de provoquer un incendie.
- N'utilisez pas ce produit à proximité d'appareils médicaux ou au sein d'établissements médicaux. Les ondes radio transmises par ce produit peuvent affecter les appareils électro-médicaux.



ATTENTION

- Ne placez pas le produit dans une position instable afin d'éviter qu'il ne tombe ou se renverse accidentellement et ne provoque des blessures.
- Lors de l'installation de ce produit, n'obstruez pas les orifices prévus pour la dissipation de la chaleur. Le non-respect de cette consigne risque d'entraîner une rétention de chaleur à l'intérieur du produit, susceptible de provoquer un incendie ou des dysfonctionnements.
- Évitez d'être à proximité du produit lors de la survenue d'une catastrophe naturelle telle qu'un tremblement de terre. Compte tenu du risque de renversement ou de chute du produit pouvant entraîner des blessures, pensez à vous éloigner rapidement du produit et à vous réfugier dans un lieu sûr.

AVIS

- N'installez pas le produit dans un emplacement où il pourrait entrer en contact avec des gaz corrosifs ou de l'air à haute teneur en sel ou être exposé à des fumées ou à des vapeurs excessives. Cela pourrait provoquer des dysfonctionnements.
- N'appuyez pas fortement sur les unités de haut-parleur ou sur la portion recouverte de tissu de ce produit.
- Ne placez aucun objet sensible au magnétisme (tel qu'un disque dur ou une carte magnétique) près du produit. L'effet magnétique de la barre de son peut endommager l'objet ou les données qui y sont enregistrées.
- N'utilisez pas ce produit dans un endroit qui devient extrêmement chaud (en plein soleil ou près d'un chauffage, par exemple) ou extrêmement froid, ou bien dans un endroit soumis à des poussières ou des vibrations excessives. Le non-respect de cette consigne pourrait provoquer la déformation du panneau du produit, le dysfonctionnement de ses composants internes ou l'instabilité de son fonctionnement.
- Si vous utilisez une fonction sans fil, évitez d'installer ce produit à proximité de parois métalliques ou de bureaux en métal, de fours à micro-ondes ou d'autres dispositifs de réseau sans fil. Les obstructions pourraient raccourcir la distance de transmission.

■ Précautions pour les connexions



AVERTISSEMENT

- Assurez-vous d'utiliser ce produit avec la tension d'alimentation qui y est imprimée. Le non-respect de cette procédure risque d'entraîner un incendie, des chocs électriques ou des dysfonctionnements.
- Veillez à utiliser le cordon d'alimentation fourni. Évitez de recourir à des cordons d'alimentation fournis avec d'autres appareils. Le non-respect de cette procédure risque d'entraîner un incendie, des chocs électriques ou des dysfonctionnements.
- N'essayez jamais de retirer ou d'insérer une fiche électrique avec les mains mouillées. Ne manipulez pas ce produit en ayant les mains mouillées. Le non-respect de cette procédure risque d'entraîner des chocs électriques ou des dysfonctionnements.
- En cas de risque d'impact de foudre à proximité de l'appareil, évitez de toucher la fiche d'alimentation. Le non-respect de cette consigne peut entraîner des chocs électriques.
- Lors de l'installation du produit, assurez-vous que la prise secteur que vous utilisez est facilement accessible. En cas de problème ou de dysfonctionnement, désactivez immédiatement l'interrupteur d'alimentation et retirez la fiche de la prise secteur. Même lorsque l'interrupteur d'alimentation est en position désactivée, le produit n'est pas déconnecté de la source d'électricité tant que le cordon d'alimentation reste branché à la prise murale.
- Si vous prévoyez de ne pas utiliser le produit pendant une longue période de temps, assurez-vous de retirer la fiche d'alimentation de la prise secteur. Le non-respect de cette consigne peut entraîner un incendie ou des dysfonctionnements.
- Vérifiez périodiquement l'état de la prise électrique, dépoussiérez-la et nettoyez-la en prenant soin de retirer toutes les impuretés qui pourraient s'y accumuler. Le non-respect de cette consigne peut entraîner un incendie ou des chocs électriques.



ATTENTION

- N'utilisez pas une prise secteur dans laquelle la fiche d'alimentation ne peut pas s'insérer fermement. Le non-respect de cette consigne peut entraîner un incendie, des chocs électriques ou des brûlures.
- Lorsque vous débranchez la fiche d'alimentation, tenez toujours la fiche elle-même, pas le cordon. Si vous tirez sur le cordon, vous risquez de l'endommager et de provoquer des chocs électriques ou un incendie.
- Introduisez complètement la fiche d'alimentation dans la prise secteur. L'utilisation du produit alors que la fiche d'alimentation n'est pas complètement insérée dans la prise peut entraîner une accumulation de poussière sur la fiche et provoquer un incendie ou des brûlures.

AVIS

- En cas de connexion d'appareils externes, assurez-vous de lire attentivement le Guide d'utilisation de l'appareil concerné et raccordez-le conformément aux instructions fournies. La non-conformité aux instructions de manipulation peut provoquer le dysfonctionnement de l'appareil.
- Ne raccordez pas ce produit à des appareils industriels. Ce produit a été conçu pour être raccordé à des appareils grand public. Le raccordement à un appareil pour usage industriel pourrait provoquer le dysfonctionnement du produit.

Installation du produit

- Avant d'installer la barre de son, lisez attentivement les précautions suivantes.
 - « Précautions pour les préparatifs » (p.21)

Installez la barre de son comme illustré ci-après.

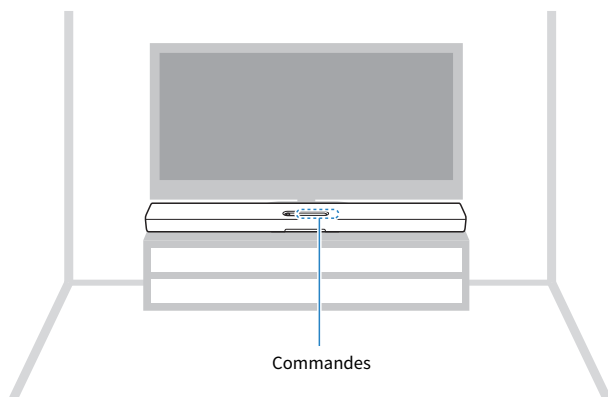

AVIS

- Laissez un espace d'au moins 10 cm au-dessus, 10 cm sur la gauche et la droite, et 10 cm derrière la barre de son pour permettre la dissipation de la chaleur.
- Le haut de la barre de son est équipé d'enceintes en hauteur intégrées qui restituent le son des canaux en hauteur. Un espace d'au moins 10 cm au-dessus de la barre de son garantit une reproduction non obstruée des canaux en hauteur. Vous bénéficierez ainsi du meilleur champ sonore surround possible.

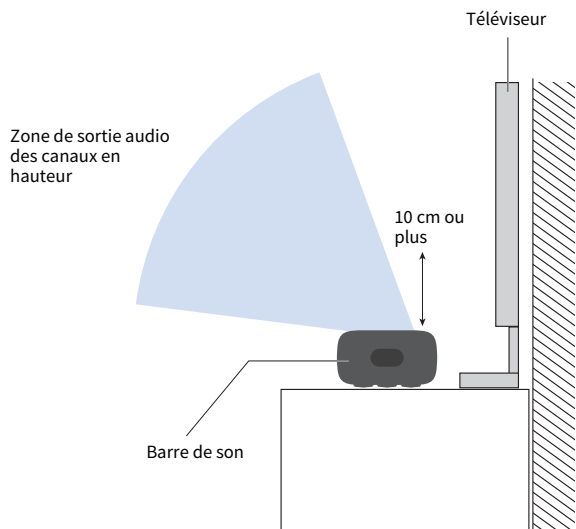

NOTE

La barre de son peut également être montée sur un mur. Pour une installation correcte de la barre de son sur un mur, veuillez à la confier au revendeur auprès duquel vous avez acheté l'appareil ou à un installateur dont le personnel de service est qualifié. Pour de plus amples informations, visitez le site Web suivant.

https://manual.yamaha.com/av/sb/wallmount/srx40a_x50a/

Étapes suivantes

- Raccordement à un téléviseur :
 - « Prise du téléviseur à connecter et câbles à utiliser » (p.25)
 - « Raccordement à un téléviseur au moyen d'un câble HDMI (en vente dans le commerce) » (p.27)
 - « Raccordement à un téléviseur en utilisant uniquement le câble audio optique numérique inclus » (p.29)

Raccordement à un téléviseur

Prise du téléviseur à connecter et câbles à utiliser

Pour utiliser pleinement les fonctions de la barre de son, connectez le téléviseur et la barre de son avec un câble HDMI.

Ce produit n'est pas vendu avec un câble HDMI. Prévoyez un câble HDMI en vente dans le commerce compatible avec les fonctions de l'appareil auquel vous souhaitez vous connecter. (Voir ci-dessous.)

Lorsque vous connectez une prise d'entrée HDMI non compatible ARC, connectez également le câble audio optique numérique inclus.

Câble(s) à utiliser

Câble HDMI (en vente dans le commerce)

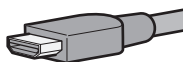

Lors de la connexion à une prise d'entrée HDMI non compatible ARC :
Câble audio optique numérique (inclus)



Prise(s) du téléviseur à connecter

Prise d'entrée HDMI



Lors de la connexion à une prise d'entrée HDMI non compatible ARC :
Prise de sortie audio optique numérique



Procédure de connexion

« Raccordement à un téléviseur au moyen d'un câble HDMI (en vente dans le commerce) » (p.27)

■ Fonctions de l'appareil à connecter et câbles HDMI compatibles

Connectez le téléviseur et la barre de son au moyen d'un câble HDMI compatible avec les fonctions que vous souhaitez utiliser.

Utilisation de la télécommande d'un téléviseur pour contrôler la barre de son (fonction de contrôle HDMI)

Un câble HDMI ayant une spécification « HDMI standard » ou supérieure peut être utilisé. Utilisez un câble HDMI compatible ARC si la prise d'entrée HDMI du téléviseur prend en charge ARC.

Réception de signaux audio haute définition (Dolby Atmos, par exemple) en provenance d'un téléviseur compatible eARC sur la barre de son

Utilisez un câble HDMI prenant en charge Ethernet.

Transmission de signaux vidéo haute définition sur le téléviseur depuis un appareil audio-vidéo connecté à la prise HDMI IN sur la barre de son

Utilisez un câble HDMI prenant en charge la transmission des signaux vidéo émis par l'appareil audio-vidéo.

- Pour les signaux vidéo 3D et/ou 4K, utilisez un câble HDMI à grande vitesse haut de gamme.
- Pour les signaux vidéo HDR, utilisez un câble HDMI compatible HDR.

■ En cas de raccordement à un téléviseur en utilisant uniquement le câble audio optique numérique inclus

Si le téléviseur est pourvu d'une prise optique numérique, il peut être connecté en utilisant uniquement le câble audio optique numérique inclus. Utilisez la télécommande incluse pour contrôler la barre de son.

Câble : câble audio optique numérique (inclus)



Prise du téléviseur à connecter : Prise de sortie audio optique numérique



Procédure de connexion

« Raccordement à un téléviseur en utilisant uniquement le câble audio optique numérique inclus » (p.29)

NOTE

- ARC est l'abréviation de « Audio Return Channel », canal de retour audio. En connectant la prise d'entrée HDMI compatible ARC du téléviseur à la prise de sortie HDMI compatible ARC de la barre de son ou d'un ampli-tuner audio-vidéo via un câble HDMI, le son du téléviseur peut être lu sur l'appareil audio-vidéo sans utiliser de câble optique.
- eARC est l'abréviation de « Enhanced Audio Return Channel », canal de retour audio amélioré. Il s'agit d'une extension de la fonctionnalité ARC capable de transmettre des signaux audio haute définition (Dolby Atmos, par exemple) via un téléviseur, qu'ARC ne peut pas transmettre.
- Utilisez un câble HDMI à 19 broches avec le logo HDMI gravé.
- Utilisez un câble aussi court que possible pour éviter toute dégradation de la qualité du signal.

Raccordement à un téléviseur au moyen d'un câble HDMI (en vente dans le commerce)

- Avant de raccorder des appareils, lisez attentivement les précautions suivantes.
 - « Précautions pour les préparatifs » (p.21)

Si un téléviseur est raccordé via un câble HDMI, la barre de son peut être contrôlée par la fonction de contrôle HDMI avec la télécommande du téléviseur.

■ Lors du raccordement à une prise d'entrée HDMI compatible eARC/ARC (Audio Return Channel)

Raccordez au téléviseur au moyen d'un câble HDMI compatible ARC (en vente dans le commerce).

Raccordez un câble HDMI à une prise d'une entrée HDMI compatible avec la fonction Audio Return Channel (étiquetée « eARC » ou « ARC ») du téléviseur.

Le câble HDMI transmet le signal audio du téléviseur et le signal de commande pour commander la barre de son au moyen de la télécommande du téléviseur. De plus, il transmet des signaux vidéo haute définition sur le téléviseur depuis un appareil audio-vidéo connecté à la prise HDMI IN de la barre de son.

- Si la barre de son est connectée à une prise d'entrée HDMI compatible eARC sur le téléviseur, des signaux audio haute définition (Dolby Atmos, par exemple) peuvent être transmis à la barre de son. En cas de connexion à une prise d'entrée HDMI compatible eARC sur le téléviseur, utilisez un câble HDMI prenant en charge Ethernet. En cas de connexion à une prise d'entrée HDMI compatible uniquement avec ARC sur le téléviseur, utilisez un câble HDMI compatible ARC.

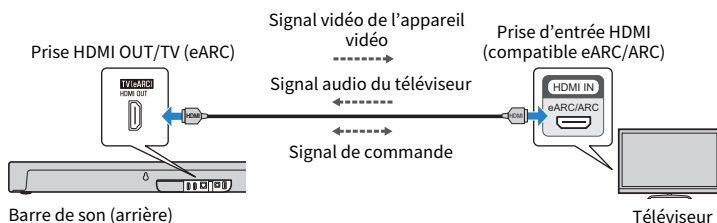

Câble à utiliser



Câble HDMI (en vente dans le commerce)

■ Lors de la connexion à une prise d'entrée HDMI non compatible ARC



Raccordez au téléviseur au moyen d'un câble HDMI (en vente dans le commerce) et du câble audio optique numérique inclus.

Le câble audio optique numérique transmet le signal audio du téléviseur à la barre de son.

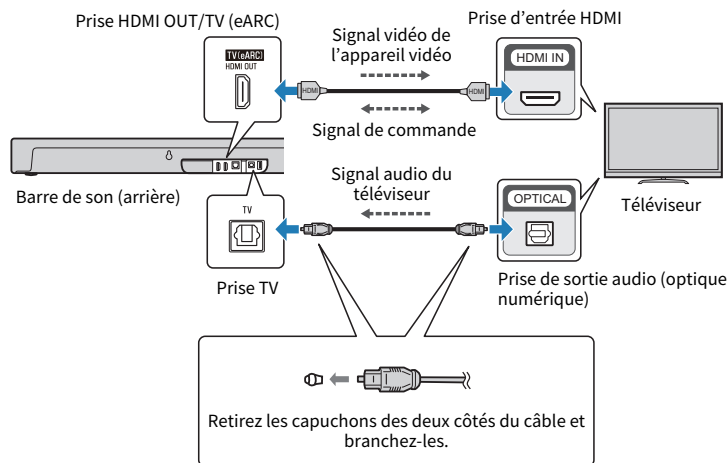
Le câble HDMI transmet le signal de commande pour commander la barre de son au moyen de la télécommande du téléviseur (fonction de contrôle HDMI). De plus, il transmet des signaux vidéo haute définition sur le téléviseur depuis un appareil audio-vidéo connecté à la prise HDMI IN de la barre de son.



Câble à utiliser

-  Câble audio optique numérique (inclus)
-  Câble HDMI (en vente dans le commerce)

NOTE

- ARC est l'abréviation de « Audio Return Channel », canal de retour audio. En connectant la prise d'entrée HDMI compatible ARC du téléviseur à la prise de sortie HDMI compatible ARC de la barre de son ou d'un ampli-tuner audio-vidéo via un câble HDMI, le son du téléviseur peut être lu sur l'appareil audio-vidéo sans utiliser de câble optique.
- eARC est l'abréviation de « Enhanced Audio Return Channel », canal de retour audio amélioré. Il s'agit d'une extension de la fonctionnalité ARC capable de transmettre des signaux audio haute définition (Dolby Atmos, par exemple) via un téléviseur, qu'ARC ne peut pas transmettre.
- Lorsque vous utilisez la fonction ARC ou la fonction de contrôle HDMI, activez la fonction de contrôle HDMI de la barre de son. Réglages par défaut : Activé
- Utilisez un câble HDMI à 19 broches avec le logo HDMI gravé.
- Utilisez un câble aussi court que possible pour éviter toute dégradation de la qualité du signal.
- Lorsque vous raccordez un appareil audio-vidéo à la prise HDMI IN de la barre de son, pour connecter le téléviseur et la barre de son, utilisez un câble HDMI prenant en charge la transmission des signaux vidéo émis par cet appareil audio-vidéo.
 - Pour les signaux vidéo 3D et/ou 4K, utilisez un câble HDMI à grande vitesse haut de gamme.
 - Pour les signaux vidéo HDR, utilisez un câble HDMI compatible HDR.

Étapes suivantes

- Si vous connectez un appareil audio-vidéo :
 - « Connexion d'un appareil audio-vidéo à la barre de son » (p.30)
 - « Raccordement d'un appareil audio-vidéo à la prise d'entrée HDMI du téléviseur » (p.31)
- Si vous ne connectez pas d'appareil audio-vidéo :
 - « Raccordement à l'alimentation » (p.33)

Liens connexes

« Activation/désactivation de la fonction de contrôle HDMI » (p.62)

Raccordement à un téléviseur en utilisant uniquement le câble audio optique numérique inclus

- Avant de raccorder des appareils, lisez attentivement les précautions suivantes.
 - « Précautions pour les préparatifs » (p.21)

Raccordez au téléviseur au moyen du câble audio optique numérique inclus.

Le câble audio optique numérique transmet le signal audio du téléviseur à la barre de son.

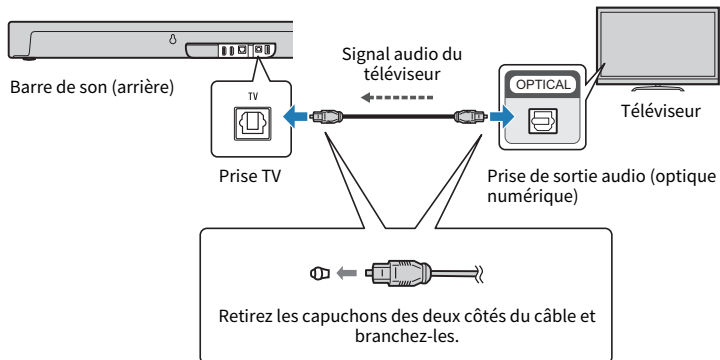

Câble à utiliser



Câble audio optique numérique (inclus)

Étapes suivantes

- « Raccordement à l'alimentation » (p.33)

Connexion d'un appareil audio-vidéo

Connexion d'un appareil audio-vidéo à la barre de son

- Avant de raccorder des appareils, lisez attentivement les précautions suivantes.
 - « Précautions pour les préparatifs » (p.21)

Connectez des appareils audio-vidéo (tels que des lecteurs BD/DVD et des décodeurs) à la barre de son au moyen d'un câble HDMI (en vente dans le commerce).

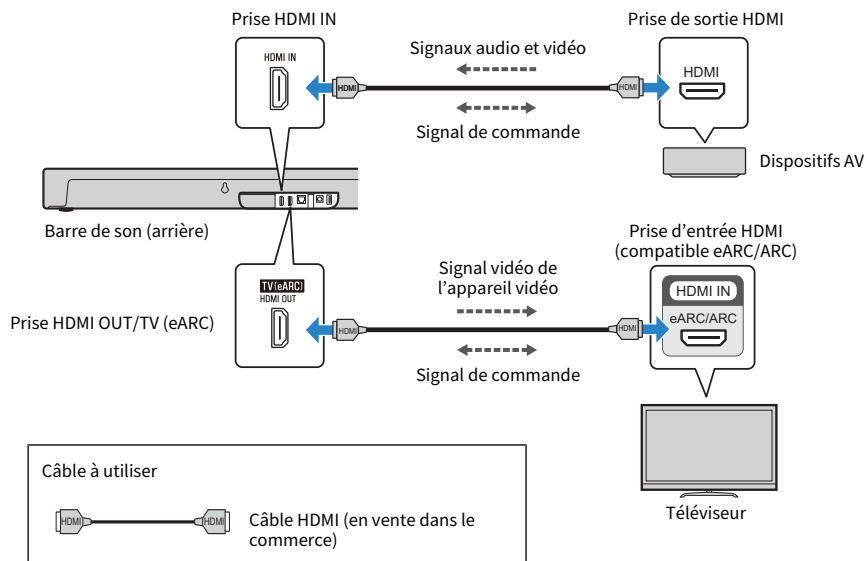

NOTE

- Pour lire le son d'un appareil audio-vidéo via la barre de son, réglez les sources d'entrée comme suit :
 - Source d'entrée de la barre de son : HDMI
- Une fois la fonction Contrôle HDMI activée sur la barre de son, le contenu vidéo et audio des appareils audio-vidéo peut être émis depuis le téléviseur même lorsque la barre de son est éteinte (transmission du signal HDMI). Réglages par défaut : Activé
- Utilisez un câble HDMI à 19 broches avec le logo HDMI gravé.
- Utilisez un câble aussi court que possible pour éviter toute dégradation de la qualité du signal.
- Pour connecter la barre de son et le téléviseur, et pour connecter la barre de son et l'appareil audio-vidéo, utilisez des câbles HDMI qui prennent en charge la transmission des signaux vidéo émis par l'appareil audio-vidéo.
 - Pour les signaux vidéo 3D et/ou 4K, utilisez un câble HDMI à grande vitesse haut de gamme.
 - Pour les signaux vidéo HDR, utilisez un câble HDMI compatible HDR.

Étapes suivantes

- « Raccordement à l'alimentation » (p.33)

Liens connexes

« Activation/désactivation de la fonction de contrôle HDMI » (p.62)

Raccordement d'un appareil audio-vidéo à la prise d'entrée HDMI du téléviseur

- Avant de raccorder des appareils, lisez attentivement les précautions suivantes.
 - « Précautions pour les préparatifs » (p.21)

Connectez des appareils audio-vidéo (tels que des lecteurs BD/DVD et des décodeurs) au téléviseur au moyen d'un câble HDMI (en vente dans le commerce). Utilisez cette méthode de connexion pour raccorder plusieurs appareils audio-vidéo ou pour les faire basculer sur la lecture au moyen du sélecteur d'entrée du téléviseur.

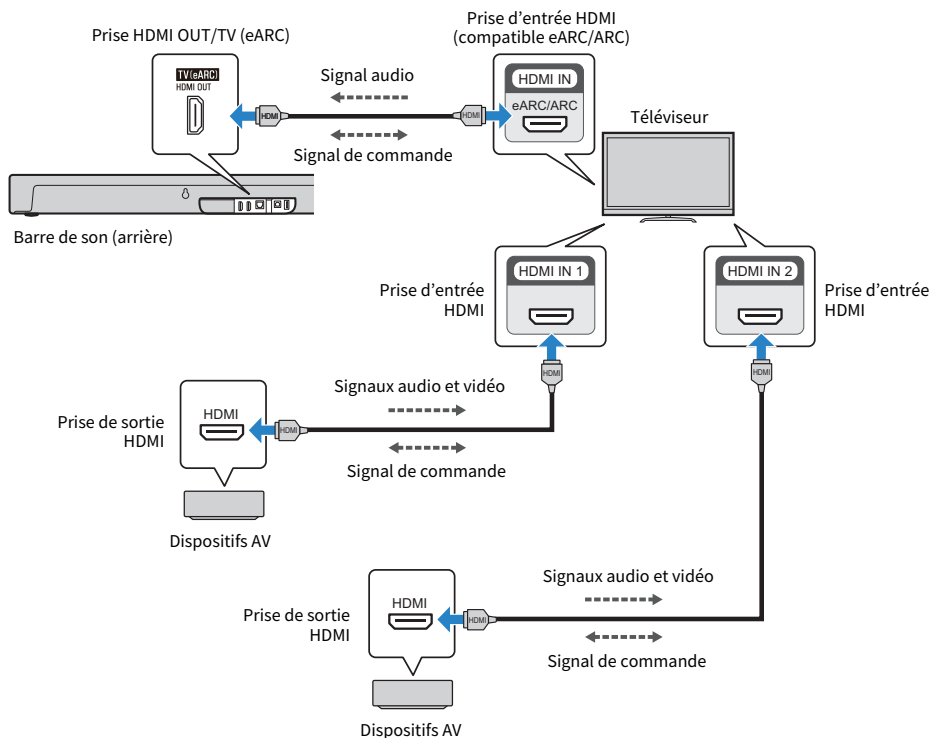

Câble à utiliser



Câble HDMI (en vente dans le commerce)

NOTE

- Pour lire le son d'un appareil audio-vidéo via la barre de son, réglez les sources d'entrée comme suit :
 - Source d'entrée de la barre de son : TV
 - Source d'entrée du téléviseur : Appareil audio-vidéo lisant le contenu
- ARC est l'abréviation de « Audio Return Channel », canal de retour audio. En connectant la prise d'entrée HDMI compatible ARC du téléviseur à la prise de sortie HDMI compatible ARC de la barre de son ou d'un ampli-tuner audio-vidéo via un câble HDMI, le son du téléviseur peut être lu sur l'appareil audio-vidéo sans utiliser de câble optique.
- eARC est l'abréviation de « Enhanced Audio Return Channel », canal de retour audio amélioré. Il s'agit d'une extension de la fonctionnalité ARC capable de transmettre des signaux audio haute définition (Dolby Atmos, par exemple) via un téléviseur, qu'ARC ne peut pas transmettre.
- Lorsque la barre de son est connectée à une prise d'entrée HDMI compatible ARC sur le téléviseur, activez la fonction de contrôle HDMI de la barre de son. Réglages par défaut : Activé
- Utilisez un câble HDMI à 19 broches avec le logo HDMI gravé.
- Utilisez un câble aussi court que possible pour éviter toute dégradation de la qualité du signal.
- Pour utiliser la fonction eARC ou eARC, utilisez un câble HDMI compatible eARC/eARC, comme un câble HDMI à grande vitesse prenant en charge Ethernet.
- Pour connecter le téléviseur et l'appareil audio-vidéo, utilisez un câble HDMI prenant en charge la transmission des signaux vidéo émis par l'appareil audio-vidéo.
 - Pour les signaux vidéo 3D et/ou 4K, utilisez un câble HDMI à grande vitesse haut de gamme.
 - Pour les signaux vidéo HDR, utilisez un câble HDMI compatible HDR.
- Selon votre téléviseur, les signaux audio haute définition (Dolby Atmos, etc.) reçus de l'appareil audio-vidéo peuvent être convertis en d'autres signaux audio et transmis. Pour reproduire un son qui tire le meilleur parti des caractéristiques des signaux audio émis par l'appareil audio-vidéo, raccordez-le à la prise HDMI IN de la barre de son.

Étapes suivantes

- « Raccordement à l'alimentation » (p.33)

Liens connexes

- « Activation/désactivation de la fonction de contrôle HDMI » (p.62)

Raccordement à l'alimentation

Après avoir connecté le téléviseur et les appareils audio-vidéo, branchez la barre de son sur le secteur.

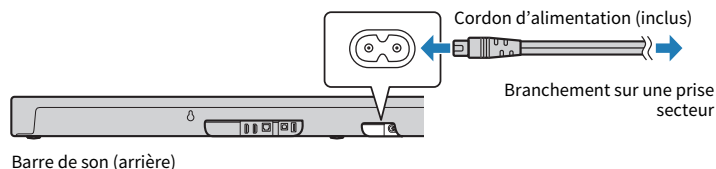

Après le raccordement à l'alimentation, certains des témoins à l'avant de la barre de son clignotent pendant environ une minute comme suit, puis s'éteignent.



Assurez-vous que les témoins sont éteints avant d'allumer la barre de son.

Étapes suivantes

- « Préparation de la télécommande » (p.34)

Liens connexes

« Mise sous et hors tension de la barre de son » (p.35)

Préparation de la télécommande

Retirez la languette isolante de la pile avant d'essayer d'utiliser la télécommande.

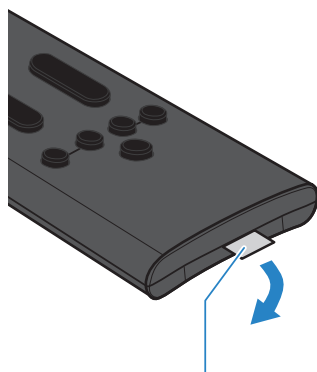

Languette isolante de la pile

Liens connexes

« Remplacement de la pile de la télécommande » (p.103)

Mise sous et hors tension de la barre de son

Pour allumer et éteindre la barre de son.

1 Appuyez sur la touche (alimentation) de la télécommande.

Une pression sur cette touche permet d'allumer et d'éteindre la barre de son.

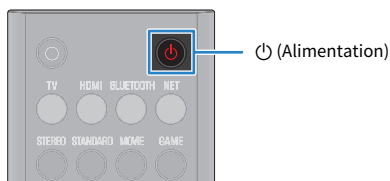

Lorsque la barre de son est mise sous tension, tous les témoins à l'avant de la barre de son s'allument, puis certains témoins restent allumés pour indiquer le statut du réglage (affichage normal).

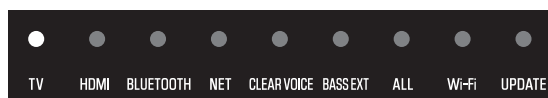

Lorsque la barre de son est mise hors tension, les témoins s'éteignent.

NOTE

Après le raccordement à l'alimentation, certains des témoins à l'avant de la barre de son clignotent pendant environ une minute comme suit, puis s'éteignent.



Assurez-vous que les témoins s'éteignent avant d'allumer la barre de son.

Étapes suivantes (au besoin)

- Connexion de la barre de son à un réseau :
 - « Fonctions réseau » (p.36)
 - « Connexion à un réseau en utilisant un câble de réseau (connexion filaire) » (p.37)
 - « Connexion sans fil à un réseau (connexion sans fil) » (p.38)
- Connexion du caisson de graves SW-X100A (vendu séparément) :
 - « Connexion d'un caisson de graves » (p.40)
- Connexion des enceintes sans fil WS-X3A/WS-X2A/WS-X1A (vendues séparément) :
 - « Connexion des enceintes sans fil » (p.41)

Connexion à un réseau

Fonctions réseau

Si la barre de son est connectée à un réseau, les fonctions sur réseau suivantes sont disponibles.

- Divers services de streaming
- Amazon Alexa
- Lecture avec AirPlay
- Contrôle de la barre de son au moyen de l'application

La barre de son prend en charge les connexions câblées et sans fil. Connectez la barre de son à un réseau par une méthode de connexion filaire ou sans fil selon votre environnement réseau.

- « Connexion à un réseau en utilisant un câble de réseau (connexion filaire) » (p.37)
- « Connexion sans fil à un réseau (connexion sans fil) » (p.38)

AVIS

- Ne connectez pas ce produit directement à un Wi-Fi public et/ou à un service Internet. Connectez ce produit à Internet uniquement via un routeur protégé par un mot de passe fort. Consultez le fabricant de votre routeur pour obtenir des informations sur les meilleures pratiques en matière de sécurité.

NOTE

- La barre de son ne peut pas être connectée à un réseau nécessitant une configuration manuelle. Connectez la barre de son à un routeur compatible DHCP.
- L'application pour smartphone dédiée « Sound Bar Controller » est nécessaire pour configurer les réglages de connexion sans fil.
- Amazon Alexa et les services de streaming ne sont fournis que dans certaines zones. Amazon Alexa et les services de streaming peuvent ne pas être disponibles dans certains pays ou régions où le produit est utilisé.

Liens connexes

- « Services de streaming » (p.53)
- « Contrôle de la barre de son par commandes vocales (Amazon Alexa) » (p.60)

Connexion à un réseau en utilisant un câble de réseau (connexion filaire)

Connectez la barre de son à un routeur via un câble LAN en vente dans le commerce (un câble STP droit CAT-5 ou supérieur). La connexion filaire est à présent terminée.

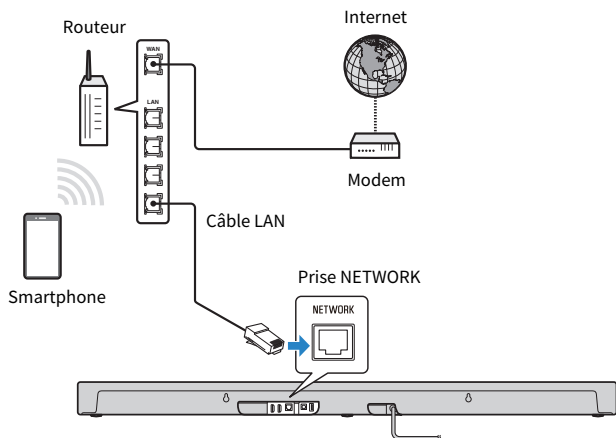

AVIS

- Ne connectez pas ce produit directement à un Wi-Fi public et/ou à un service Internet. Connectez ce produit à Internet uniquement via un routeur protégé par un mot de passe fort. Consultez le fabricant de votre routeur pour obtenir des informations sur les meilleures pratiques en matière de sécurité.

Connexion sans fil à un réseau (connexion sans fil)

Connectez-vous à un routeur LAN sans fil (point d'accès) pour utiliser un réseau. Configurez les réglages de la connexion sans fil au moyen de l'application pour smartphone dédiée « Sound Bar Controller ».

[Tag de recherche]#Q02 Réseau

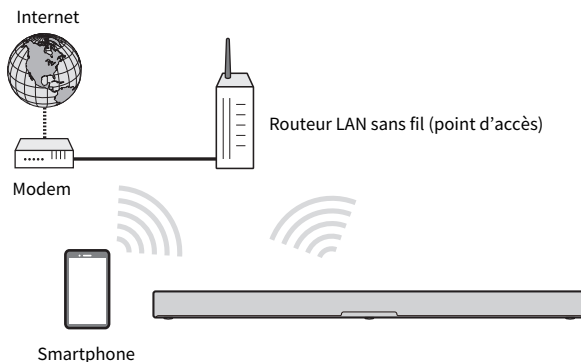

AVIS

- Ne connectez pas ce produit directement à un Wi-Fi public et/ou à un service Internet. Connectez ce produit à Internet uniquement via un routeur protégé par un mot de passe fort. Consultez le fabricant de votre routeur pour obtenir des informations sur les meilleures pratiques en matière de sécurité.

NOTE

- La barre de son ne peut pas être connectée à un routeur LAN sans fil (point d'accès) s'ils sont éloignés l'un de l'autre. Le cas échéant, installez la barre de son et le routeur LAN sans fil (point d'accès) à proximité l'un de l'autre.
- Confirmez que votre smartphone est connecté à votre routeur domestique avant de commencer.
- L'affichage peut être différent de l'exemple selon le smartphone utilisé.
- Les écrans et les noms de menu de l'application Sound Bar Controller sont susceptibles d'être modifiés sans préavis.

1 Installez l'application Sound Bar Controller sur votre smartphone et ouvrez-la.

Recherchez « Sound Bar Controller » sur l'App Store ou Google Play et installez-la sur le dispositif mobile.

2 Suivez les instructions à l'écran de l'application pour la configuration.

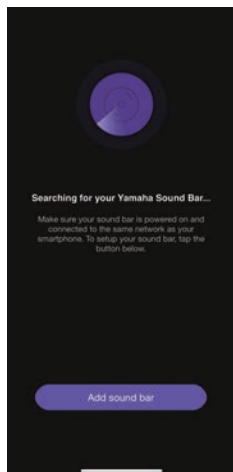

En cas de connexion à un réseau sans fil, le témoin Wi-Fi sur la barre de son s'allume.

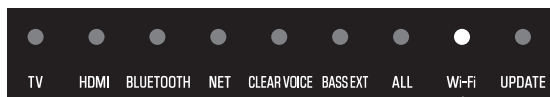

Allumé en blanc

Lorsque la barre de son est connectée à un réseau pour la première fois après l'achat, son microprogramme est mis à jour à la dernière version.

Une fois les paramètres de connexion réseau configurés, configurez Amazon Alexa. Suivez les instructions à l'écran de l'application pour la configuration. Vous pouvez également la configurer ultérieurement dans « Paramètres Amazon Alexa » dans l'application.

Liens connexes

- « Commande de la barre de son au moyen de l'application pour smartphone (Sound Bar Controller) » (p.59)
- « Contrôle de la barre de son par commandes vocales (Amazon Alexa) » (p.60)

Connexion d'un caisson de graves

En connectant le caisson de graves TRUE X SUB 100A (SW-X100A) dédié (vendu séparément), vous pouvez profiter d'un son plus profond.

NOTE

Reportez-vous également au mode d'emploi du SW-X100A pour plus d'informations sur la manière d'utiliser le SW-X100A.

1 Installez un caisson de graves dans la pièce et branchez le cordon d'alimentation du caisson de graves dans une prise secteur.

Le témoin CONNECT sur le caisson de graves clignote rapidement.



Si le témoin CONNECT clignote lentement, maintenez enfoncé SETUP à l'arrière du caisson de graves pendant au moins cinq secondes.



2 Allumez la barre de son.

3 Maintenez enfoncé SETUP sur la télécommande de la barre de son pendant au moins cinq secondes.



Une fois la connexion établie, le témoin CONNECT à l'arrière du caisson de graves s'allume.



NOTE

- Le volume du caisson de graves connecté peut être réglé avec SUBWOOFER (+/-) sur la télécommande de la barre de son.
- Appuyez sur INFO sur la télécommande de la barre de son pour vérifier l'état de connexion du caisson de graves.

Liens connexes

« Affichage du type de signal audio et des réglages pour les fonctions » (p.57)

Connexion des enceintes sans fil

Pour une lecture surround réaliste avec la fonction TRUE X SURROUND, connectez les enceintes sans fil dédiées (vendues séparément) à la barre de son.

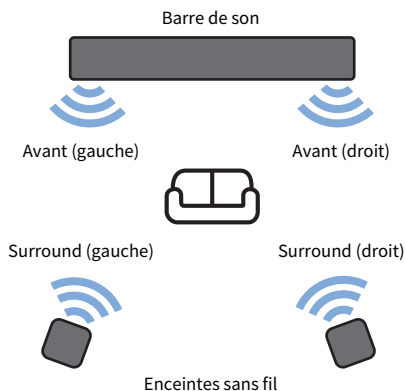

Pour la procédure de connexion des enceintes sans fil, reportez-vous au Guide de connexion et d'utilisation TRUE X SURROUND.

<https://manual.yamaha.com/av/truexsur/>

NOTE

Pour plus d'informations sur le fonctionnement des enceintes sans fil, reportez-vous également au Mode d'emploi.

LECTURE

Contrôle de base pendant la lecture

Cette section décrit les opérations de contrôle de base disponibles pendant la lecture.

■ Sélection d'une source d'entrée

Appuyez sur l'une des touches de source d'entrée suivantes sur la télécommande.

- Touche TV : Audio d'un téléviseur
- Touche HDMI : Audio d'un appareil connecté à la prise d'entrée HDMI IN
- Touche BLUETOOTH : Audio d'un dispositif Bluetooth
- Touche NET : Audio des services de streaming



Le témoin situé à l'avant de la barre de son indique la source d'entrée sélectionnée comme suit :



L'un des témoins s'allume

■ Réglage du volume

Appuyez sur VOLUME (+/-) de la télécommande pour régler le volume.



Le nombre de témoins allumés change pour indiquer le niveau du volume.

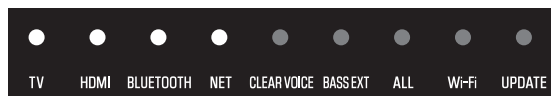



Le volume est augmenté (+)



Le volume est baissé (-)

Si le son est émis à la fois par les enceintes du téléviseur et par la barre de son, coupez le son du téléviseur.

LECTURE > Contrôle de base pendant la lecture

Pour couper provisoirement le son de la barre de son, appuyez sur  (Sourdine) de la télécommande. Pour réactiver le son, appuyez de nouveau sur  (Sourdine) ou appuyez sur VOLUME (+/-).



Pendant la sourdine, les témoins indiquent les éléments suivants.



Clignotant

Liens connexes

- « Lecture surround » (p.46)
- « Lecture stéréo » (p.47)
- « Réglage du volume du caisson de graves » (p.48)
- « Lecture claire des voix humaines (CLEAR VOICE) » (p.49)
- « Profiter de sons graves riches (BASS EXT) » (p.50)
- « Écoute de l'audio depuis un dispositif Bluetooth® » (p.51)
- « Lecture de musique au moyen de Sound Bar Controller » (p.53)
- « Écoute de musique avec AirPlay 2 » (p.54)

Réglage du son selon vos préférences

Fonctions audio de ce produit

Ce produit est pourvu de modes sonores à la fois pour la lecture surround et la lecture stéréo. Il existe également différents réglages sonores pour régler le son encore plus selon vos préférences.

■ Modes sonores

Un mode sonore peut être sélectionné parmi trois modes sonores pour la lecture surround et un mode sonore pour la lecture stéréo.

STEREO

Ce mode sonore fournit une lecture stéréo (stéréo 2 canaux). Ce mode sonore est idéal pour la lecture de musique.

STANDARD

Ce mode sonore fournit une lecture surround qui convient le mieux aux programmes télévisés comme les émissions sportives. Il accentue l'image acoustique des voix humaines et les rend plus faciles à entendre, tout en reproduisant un champ sonore ample.

MOVIE

Ce mode sonore fournit une lecture surround idéale pour les films. Il reproduit un champ sonore en trois dimensions et crée un espace sonore qui semble envelopper votre corps. Les réglages des caractéristiques sonores peuvent également être modifiés.

GAME

Ce mode sonore fournit une lecture surround qui convient le mieux aux jeux vidéo. Il reproduit avec précision et accentue la localisation des effets sonores individuels pour une expérience de jeu extrêmement immersive.

NOTE

- L'entrée audio depuis BLUETOOTH ou NET (comme les services de streaming) est lue en stéréo.
- Pour plus d'informations sur la sortie audio lorsque la fonction TRUE X SURROUND est utilisée, reportez-vous au Guide de connexion et d'utilisation TRUE X SURROUND.
<https://manual.yamaha.com/av/truexsur/>
- Selon le signal audio en cours de lecture, il faudra peut-être plusieurs secondes avant d'entendre le son lors du changement de modes sonores.

■ Réglages du son

Les réglages du son vous permettent de régler le son au plus près de vos préférences.

Clear Voice

Les voix humaines dans le contenu audio peuvent être plus audibles sans monter le volume lorsque la fonction Clear Voice est activée. Cette fonction est recommandée pour regarder des films ou des drames à bas volume ou pour les films ou les drames avec une pléthore de musique de fond et d'effets sonores.

Accentuation des graves

L'image acoustique des graves est améliorée lorsque la fonction Accentuation des graves est activée. Elle reproduit des graves riches avec une forte présence en clarifiant l'image acoustique du son grave sans perturber l'équilibre de l'ensemble du son.

NOTE

Selon le signal audio en cours de lecture, il faudra peut-être plusieurs secondes avant d'entendre le son lors du changement de réglages sonores.

Liens connexes

- « Lecture surround » (p.46)
- « Lecture stéréo » (p.47)
- « Lecture claire des voix humaines (CLEAR VOICE) » (p.49)
- « Profiter de sons graves riches (BASS EXT) » (p.50)

Lecture surround

Appuyez sur STANDARD, MOVIE ou GAME de la télécommande pour basculer sur la lecture surround. Le son surround peut être entendu non seulement dans le sens horizontal, mais également depuis différentes hauteurs. Sélectionnez votre mode sonore préféré en fonction du contenu vu ou écouté.



NOTE

- La barre de son utilise les technologies suivantes pour offrir une expérience de son surround complète.
 - Dolby Atmos : technologie surround basée sur les objets. Allant plus loin que les approches traditionnelles basées sur les canaux, il contrôle le contenu audio comme un assemblage de plusieurs objets (une combinaison d'informations audio et d'informations sur les changements d'emplacement du son). Cela permet un contrôle du son plus précis et permet de reproduire un son plus fidèle aux intentions des créateurs de contenu en tirant parti des caractéristiques de la barre de son.
 - Enceintes en hauteur : Un haut-parleur dédié intégré en haut de la barre de son pour émettre le son depuis différentes hauteurs.
- Le son depuis BLUETOOTH ou NET (comme les services de streaming) est lu en stéréo, quel que soit le réglage du mode sonore.

Liens connexes

« Fonctions audio de ce produit » (p.44)

■ Changement du réglage des caractéristiques sonores de MOVIE

Les caractéristiques sonores peuvent être spécifiées lorsque le mode sonore est réglé sur MOVIE.

Maintenez enfoncé MOVIE sur la télécommande pendant au moins cinq secondes pour commuter entre Réglage 1 et Réglage 2.

Réglage 1 : Caractéristiques sonores idéales conçues par Yamaha

Réglage 2 : Caractéristiques sonores pour le décodeur Dolby Atmos

Réglages par défaut : Réglage 1

Lorsque le réglage change, les témoins situés à l'avant de la barre de son indiquent le réglage sélectionné comme suit :

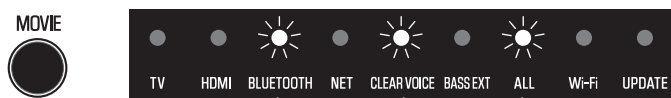

Clignote une fois : Réglage 1
Clignote trois fois : Réglage 2

NOTE

Lorsque la fonction Clear Voice est activée, le son est toujours lu avec les caractéristiques sonores du Réglage 1.

Lecture stéréo

Appuyez sur STEREO de la télécommande pour basculer sur la lecture stéréo (stéréo 2 canaux).

STEREO



NOTE

Pour annuler la lecture stéréo, appuyez sur l'une des touches suivantes : STANDARD, MOVIE ou GAME.

Liens connexes

« Fonctions audio de ce produit » (p.44)

Réglage du volume du caisson de graves

Réglez uniquement le volume du caisson de graves.

Appuyez sur SUBWOOFER (+/-) de la télécommande pour régler le volume.

SUBWOOFER



Le témoin situé à l'avant de la barre de son indique le niveau du volume comme suit :



Le volume est baissé (-)

Le volume est augmenté (+)

Lecture claire des voix humaines (CLEAR VOICE)

Les voix humaines dans le contenu audio peuvent être plus audibles sans monter le volume lorsque la fonction Clear Voice est activée. Cette fonction est recommandée pour regarder des films ou des drames à bas volume ou pour les films ou les drames avec une pléthore de musique de fond et d'effets sonores.

Appuyez sur CLEAR VOICE de la télécommande pour activer ou désactiver la fonction.

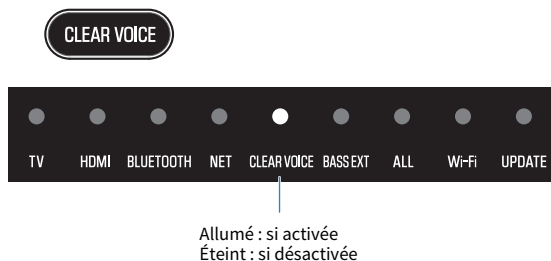

NOTE

Clear Voice est une fonction qui se concentre sur l'image acoustique des voix humaines et l'accroît au sein du signal audio. Seules les voix humaines sont accentuées sans modifier le volume global et les caractéristiques de fréquence, ce qui donne une impression claire de localisation des voix humaines.

Profiter de sons graves riches (BASS EXT)

L'image acoustique des graves est améliorée lorsque la fonction Accentuation des graves est activée. Le volume du caisson de graves demeure identique, mais l'image acoustique globale des graves est ajustée pour être plus claire. Par conséquent, la présence de l'image acoustique des graves peut être accentuée sans perturber l'équilibre de l'ensemble du son. Cette fonction est recommandée lorsque vous souhaitez augmenter les graves tout en supprimant le volume du caisson de graves, ou lorsque vous souhaitez accentuer les sons des instruments graves.

Appuyez sur BASS EXT de la télécommande pour activer ou désactiver la fonction.

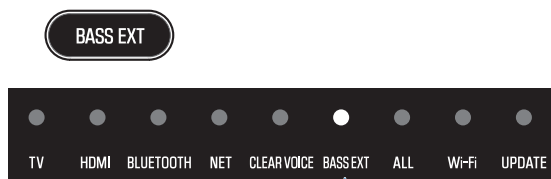

Allumé : si activée
Éteint : si désactivée

Écoute de l'audio depuis un dispositif Bluetooth®

Le contenu audio d'un dispositif Bluetooth peut être lu via la barre de son.

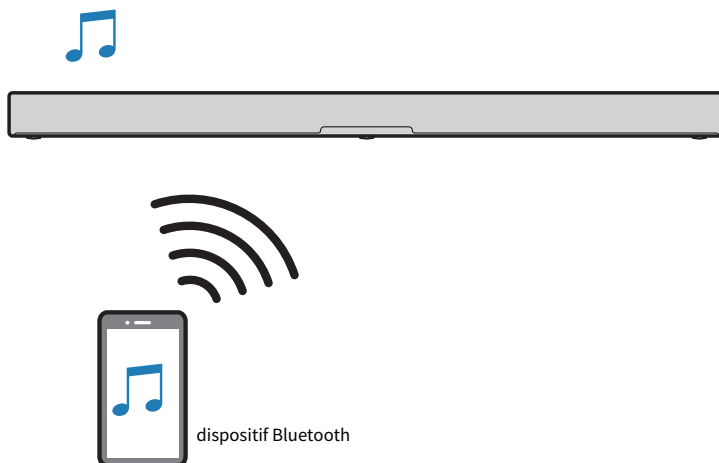

- 1 Appuyez sur BLUETOOTH de la télécommande pour faire basculer la source d'entrée de la barre de son sur Bluetooth.**

BLUETOOTH



La barre de son passe à l'état d'attente de connexion et le témoin BLUETOOTH clignote.

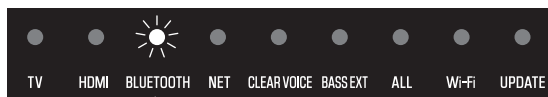

Clignotant

- 2 Sur le dispositif Bluetooth, activez la fonction Bluetooth.**

3 Sélectionnez la barre de son sur le dispositif Bluetooth.

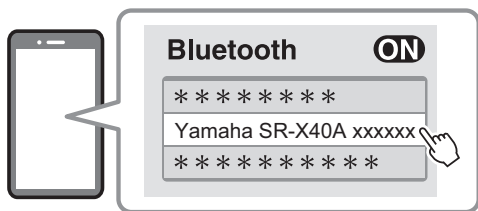

Lorsque la connexion est établie, le témoin BLUETOOTH sur la barre de son cesse de clignoter et commence à s'allumer en bleu.

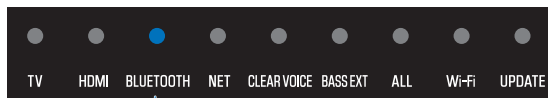

Allumé en bleu

4 Démarrez la lecture sur le dispositif Bluetooth.

La barre de son se met à lire le son depuis le dispositif Bluetooth.

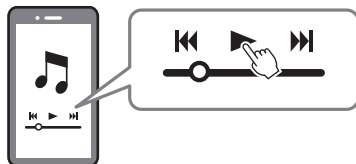

NOTE

- L'activation de la fonction de veille réseau permet d'allumer automatiquement la barre de son lorsqu'un dispositif Bluetooth s'y connecte.
- Si d'autres dispositifs Bluetooth ont été connectés auparavant, la barre de son se connectera au dernier dispositif connecté lorsque la source d'entrée bascule sur Bluetooth.
- La connexion Bluetooth est interrompue si l'une des opérations suivantes est effectuée.
 - La fonction Bluetooth d'un dispositif Bluetooth est désactivée.
 - BLUETOOTH sur la télécommande de la barre de son est maintenue enfoncée pendant au moins cinq secondes.
 - Une source d'entrée autre que Bluetooth est sélectionnée sur la barre de son.
 - Éteignez la barre de son.
- Réglez le volume sonore du dispositif Bluetooth au besoin.
- Le son depuis un dispositif Bluetooth est lu en stéréo, quel que soit le réglage du mode sonore.

Liens connexes

« Activation/désactivation de la fonction de veille réseau » (p.66)

Lecture de musique au moyen de Sound Bar Controller

Services de streaming

Le contenu distribué par divers services de streaming sur Internet peut être entendu sur la barre de son. Utilisez l'application dédiée pour chaque service de streaming ou interagissez avec Alexa pour sélectionner des services et du contenu en streaming.

Reportez-vous à la page d'informations sur le site Web de Yamaha pour connaître les services de streaming qui sont actuellement pris en charge par le produit.

Des informations supplémentaires sur chaque service de streaming sont également fournies sur le site Web suivant :

<https://manual.yamaha.com/av/sb/ss/sbc/>

NOTE

- Un abonnement payant peut être nécessaire pour écouter des services de streaming via la barre de son. Pour en savoir plus sur chaque service de streaming, visitez le site Web du fournisseur de service.
- Les services peuvent changer ou être interrompus sans préavis. Veuillez noter que Yamaha Corporation décline toute responsabilité et ne saurait être tenu responsable de tout service de streaming.
- Le son depuis les services de streaming est lu en stéréo, quel que soit le réglage du mode sonore.

Écoute de musique avec AirPlay 2

Le contenu audio peut être lu avec AirPlay 2 sur la barre de son. Tapotez (ou cliquez) sur l'icône AirPlay de votre iPhone ou de l'application iTunes/Apple Musique et sélectionnez la barre de son comme destination de sortie.



ATTENTION

- Si le volume est réglé sur un appareil AirPlay, il peut devenir anormalement élevé et entraîner une déficience auditive ou endommager l'appareil. Si le volume devient trop fort pendant la lecture, interrompez-la immédiatement.

NOTE

- L'activation de la fonction de veille réseau permet d'allumer automatiquement la barre de son lorsque la lecture commence sur un appareil AirPlay.
- Le nom de réseau de la barre de son affiché sur l'appareil AirPlay peut être modifié avec l'application Sound Bar Controller.
- Le son depuis un appareil AirPlay est lu en stéréo, quel que soit le réglage du mode sonore.
- Pendant la lecture, le volume de la barre de son peut être réglé depuis l'appareil AirPlay.
- La barre de son prend en charge AirPlay 2.
- Pour plus d'informations sur AirPlay, visitez le site Web d'Apple.

Liens connexes

« Activation/désactivation de la fonction de veille réseau » (p.66)

FONCTIONNALITÉS SUPPLÉMENTAIRES

Changement de la luminosité des témoins

Réglez la luminosité des témoins de la barre de son sur l'un des trois niveaux suivants : « Intense », « Faible » ou « Éteint »

La luminosité est « Faible » par défaut.

1 Allumez la barre de son.

2 Appuyez sur  (luminosité) sur la télécommande.



Appuyez sur la touche pour modifier la luminosité dans l'ordre de « Faible », « Éteint » et « Intense ».

NOTE

- Les témoins s'allument intensément immédiatement après une opération, puis passent à la luminosité spécifiée au bout de quelques secondes.
- Le témoin Alexa reste allumé même lorsque « Off » est sélectionné. Le témoin de désactivation des microphones brille toujours au même niveau de luminosité.

Utilisation de la télécommande d'un téléviseur pour contrôler la barre de son (Contrôle HDMI)

Lorsque la barre de son est raccordée à un téléviseur via un câble HDMI, elle peut être contrôlée avec la télécommande du téléviseur. C'est ce qu'on appelle la fonction de contrôle HDMI.

Télécommande du téléviseur (exemple)

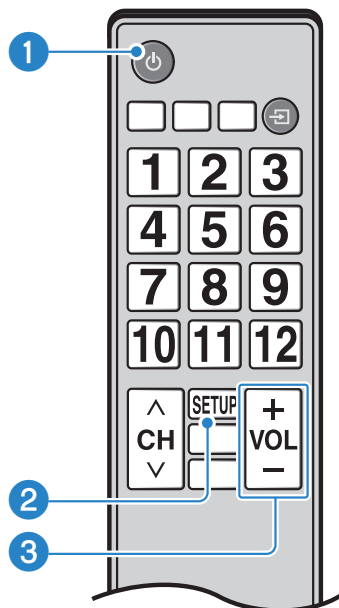

1 Mise sous et hors tension

Le téléviseur et la barre de son sont mis sous/hors tension simultanément.

2 Changer d'appareil de sortie audio

L'appareil de sortie audio peut être basculé sur le téléviseur ou la barre de son. Les opérations de contrôle varient en fonction du type de téléviseur.

3 Régler le volume

Le volume de la barre de son peut être réglé lorsque la sortie audio du téléviseur est réglée sur la barre de son.

Liens connexes

« Activation/désactivation de la fonction de contrôle HDMI » (p.62)

Affichage du type de signal audio et des réglages pour les fonctions

Le type de signal audio en cours de lecture et les réglages pour les fonctions de la barre de son peuvent être vérifiés.

1 Appuyez sur INFO sur la télécommande.



Les témoins de la barre de son affichent les informations suivantes sur le type de signal audio et les réglages pour les fonctions pendant trois secondes immédiatement après avoir enfoncé INFO.

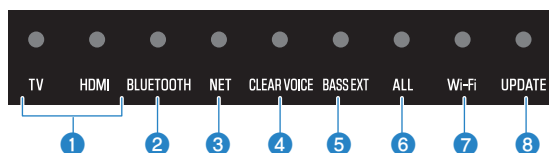

1 Type de signal audio

TV allumé en blanc, HDMI éteint : Dolby Audio (Dolby Digital/Dolby Digital Plus/Dolby TrueHD)
 TV allumé en rouge, HDMI éteint : Dolby Atmos
 TV allumé en blanc, HDMI allumé en blanc : AAC
 TV éteint, HDMI allumé en blanc : Autres types de signaux audio

2 Niveau de compression de la portée dynamique

Allumé en bleu : Auto
 Allumé en blanc : Compression
 Éteint : Aucune compression

3 Que la fonction Bluetooth soit activée ou désactivée

Allumé en blanc : activé
 Éteint : désactivé

4 Que la fonction de contrôle HDMI soit activée ou désactivée

Allumé en blanc : activé
 Éteint : désactivé

5 Que la fonction sans fil (Wi-Fi) soit activée ou désactivée

Allumé en blanc : activé
 Éteint : désactivé

6 Connexion d'un caisson de graves

Allumé en blanc : connecté
 Éteint : non connecté

7 Connexion d'une enceinte surround (gauche)

Allumé en blanc : connecté

Éteint : non connecté

8 Connexion d'une enceinte surround (droite)

Allumé en blanc : connecté

Éteint : non connecté

NOTE

Si une seule enceinte sans fil est enregistrée, le témoin Wi-Fi s'allume en blanc et le témoin UPDATE s'allume en vert lorsqu'elle est connectée. Lorsque l'enceinte sans fil n'est pas connectée, les deux témoins Wi-Fi et UPDATE sont éteints.

Commande de la barre de son au moyen de l'application pour smartphone (Sound Bar Controller)

En installant l'application dédiée gratuite « Sound Bar Controller » sur un smartphone, la barre de son peut également être commandée depuis ce smartphone.

[Tag de recherche]#Q02 Réseau

Recherchez « Sound Bar Controller » sur l'App Store ou Google Play et installez-la sur le smartphone.



Après avoir installé l'application sur votre smartphone, confirmez qu'il est bien connecté au réseau sans fil, puis ouvrez l'application.

L'application vous permet de commander la barre de son tout en vérifiant ses réglages actuels via l'écran simple suivant.

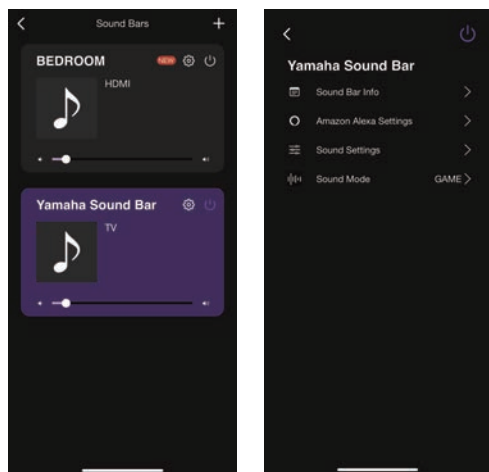

Pour plus d'informations sur l'application, reportez-vous à la description de l'application sur l'App Store ou Google Play.

NOTE

- Confirmez que votre smartphone est connecté à votre routeur domestique avant de commencer.
- Cette barre de son prend uniquement en charge Sound Bar Controller. Cette barre de son ne peut pas être contrôlée au moyen d'autres applications (comme Sound Bar Remote).
- Amazon Alexa et les services de streaming ne sont fournis que dans certaines zones. Par conséquent, le contenu du menu affiché sur l'écran de l'application ou les fonctions disponibles peuvent varier selon le pays ou la région où le produit est utilisé.

Contrôle de la barre de son par commandes vocales (Amazon Alexa)

Amazon Alexa est une intelligence artificielle (IA) dans le Cloud fournie par Amazon. Il suffit de parler à la barre de son et de réveiller Alexa, puis d'utiliser des commandes vocales pour contrôler la barre de son, lire de la musique et bien plus.

[Tag de recherche]#Q03 Amazon Alexa

Un compte Amazon est nécessaire pour utiliser Alexa. La barre de son doit également être connectée à Internet. Utilisez l'application Sound Bar Controller pour saisir les informations de votre compte Amazon et vous connecter au service.

Les fonctions de la barre de son qui peuvent être contrôlées par des commandes vocales sont les suivantes :

- Mise sous et hors tension
- Basculer entre les sources d'entrée
- Régler (ou mettre en sourdine) le volume
- Basculer entre les modes sonores (STEREO/STANDARD/MOVIE/GAME)
- Sélection et lecture de services de streaming
Reportez-vous au site Web suivant concernant les services de streaming qui sont pris en charge par la barre de son.
<https://manual.yamaha.com/av/sb/ss/sbc/>

NOTE

- Reportez-vous à la page des informations sur le produit sur le site Web de Yamaha pour les plus récentes informations.
- Un abonnement payant peut être nécessaire pour écouter Amazon Music ou Amazon Kindle sur le produit. Pour de plus amples informations, visitez le site Web d'Amazon.
- Pour de plus amples informations sur les autres services de streaming, visitez les sites Web de ces fournisseurs de service.
- La langue utilisée par Alexa peut être définie lors de la configuration initiale d'Alexa. Elle peut également être modifiée dans les réglages de l'application Sound Bar Controller.
 -  (Réglages) > Paramètres Amazon Alexa > Sélectionner la langue Alexa
- Le son depuis les services de streaming est lu en stéréo, quel que soit le réglage du mode sonore.
- Même si vous dites Alexa pour faire basculer la source d'entrée sur NET, elle ne changera pas. Dites à Alexa le nom du service de streaming spécifique que vous souhaitez lire.

Par exemple, dites à Alexa quelque chose comme :

● Régler le volume

- « Alexa, monte le volume. »
- « Alexa, baisse le volume. »

● Basculer entre les sources d'entrée

- « Alexa, réglez la source d'entrée sur HDMI. »

● Écouter un service de musique (dans le cas d'Amazon Music)

- « Alexa, joue du jazz. »

● Contrôler la lecture

- « Alexa, joue la chanson suivante. »
- « Alexa, arrête la musique. »
- « Alexa, quelle est cette chanson? »



● Consulter la météo

- « Alexa, quel temps fait-il? »

FONCTIONNALITÉS SUPPLÉMENTAIRES > Contrôle de la barre de son par commandes vocales (Amazon Alexa)





Étant donné que ses réponses sont différentes selon ses connaissances, Alexa peut ne pas fonctionner comme prévu même si vous lui donnez des ordres comme dans les exemples ci-dessus. Le cas échéant, essayez une autre expression.

NOTE

- Alexa est un service fourni par Amazon. Ce service peut être modifié, suspendu ou résilié sans préavis. Veuillez noter que Yamaha Corporation ne saurait être tenu responsable de la disponibilité continue ou de l'utilisation de ce service.
- Alexa n'est disponible que dans certaines zones. Alexa peut ne pas être disponible dans certains pays ou régions.
- Certaines fonctions nécessitent des contrats de service tiers.
- Si vous souhaitez empêcher qu'Alexa réponde accidentellement ou pour protéger votre vie privée, appuyez sur  (marche/arrêt des microphones) sur la barre de son pour désactiver les microphones.
- Au lieu de dire « Alexa », vous pouvez également appuyer sur  (Action) de la télécommande ou sur  (Action) de la barre de son pour qu'Alexa commence à écouter un ordre.
- L'application pour smartphone dédiée « Amazon Alexa » fournie par Amazon permet une configuration plus détaillée et des fonctions supplémentaires. Pour plus d'informations, reportez-vous à l'aide de l'application Amazon Alexa.

■ Affichages des témoins Alexa

Le témoin Alexa sur la barre de son s'allume selon le statut d'Alexa :

Témoin Alexa (exemple)	Statut d'Alexa
	Inactif
Éteint	
	Répond
Clignote en bleu et bleu clair	
	Notifications comme les minuteurs, alarmes et rappels
Clignote rapidement en bleu et bleu clair	
	Une notification est reçue
Clignote en jaune	

Liens connexes

« Connexion à un réseau » (p.36)

CONFIGURATION

Activation/désactivation de la fonction de contrôle HDMI

L'activation de la fonction de contrôle HDMI permet de contrôler la barre de son avec la télécommande du téléviseur.

Réglages par défaut : Activé

1 Éteignez la barre de son.

2 Maintenez enfoncé HDMI sur la télécommande pendant au moins cinq secondes.



La fonction de contrôle HDMI passe d'Activé à Désactivé ou de Désactivé à Activé.

Les témoins indiquent le statut du réglage comme suit, et la barre de son est mise sous tension.

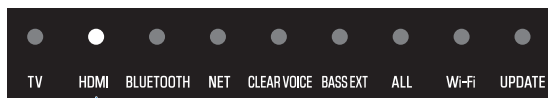

Allumé : si activée
Éteint : si désactivée

NOTE

- Pour activer Audio Return Channel (ARC), activez la fonction de contrôle HDMI.
- Appuyez sur INFO pour voir si la fonction de contrôle HDMI est activée ou désactivée.
- Pour réduire la consommation en veille, désactivez la fonction de contrôle HDMI. Dans ce cas, utilisez la télécommande incluse pour contrôler la barre de son.

Liens connexes

- « Raccordement à un téléviseur au moyen d'un câble HDMI (en vente dans le commerce) » (p.27)
- « Connexion d'un appareil audio-vidéo à la barre de son » (p.30)
- « Raccordement d'un appareil audio-vidéo à la prise d'entrée HDMI du téléviseur » (p.31)
- « La barre de son ne peut pas être commandée avec la télécommande du téléviseur » (p.82)
- « Affichage du type de signal audio et des réglages pour les fonctions » (p.57)
- « Comment réduire la consommation en veille » (p.101)

Changement de la destination de la sortie audio HDMI

Changez l'appareil qui émet le son via la prise HDMI IN sur la barre de son lorsque la fonction de contrôle HDMI est désactivée.

Avec le réglage par défaut, la barre de son émet le son.

Barre de son	La barre de son émet le son reçu via la prise HDMI IN.
Téléviseur	Le téléviseur émet le son reçu via la prise HDMI IN.

1 Éteignez la barre de son.

2 Maintenez enfoncé TV sur la télécommande pendant au moins cinq secondes.

La destination de la sortie audio HDMI est modifiée.



Les témoins indiquent le statut du réglage comme suit, et la barre de son est mise sous tension.

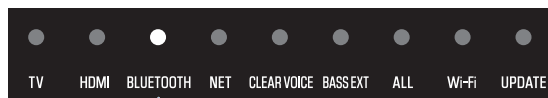

Allumé : émis par la barre de son
Éteint : émis par le téléviseur

NOTE

- Lorsque le téléviseur restitue l'audio reçu via la prise HDMI IN, le volume ne peut pas être réglé sur la barre de son. Réglez le volume sur le téléviseur.
- Pour régler l'appareil de sortie audio avec la fonction de contrôle HDMI activée, sélectionnez l'appareil qui restitue l'audio dans les réglages du téléviseur.
- Les signaux vidéo HDMI reçus via la prise HDMI IN sont toujours émis sur la prise HDMI OUT/TV (eARC) de la barre de son.

Liens connexes

- « Activation/désactivation de la fonction de contrôle HDMI » (p.62)
- « Connexion d'un appareil audio-vidéo à la barre de son » (p.30)

Activation/désactivation de la fonction de veille automatique

Lorsque la fonction de veille automatique est activée, la barre de son se met automatiquement hors tension dans l'un des cas suivants.

- Aucune opération de contrôle pendant huit heures
- Aucun signal reçu et aucune opération de contrôle exécutée pendant 20 minutes

Si vous voulez éviter d'oublier d'éteindre la barre de son, activez la fonction de veille automatique.

Réglages par défaut : Activé

1 Éteignez la barre de son.

2 Tout en maintenant enfoncé sur la barre de son, appuyez sur le bouton d'alimentation pendant au moins cinq secondes.



La fonction de veille automatique passe d'Activé à Désactivé ou de Désactivé à Activé.

Les témoins indiquent le statut du réglage comme suit, et la barre de son est mise sous tension.



Allumé : si désactivée
Éteint : si activée

NOTE

Selon l'appareil connecté, des signaux peuvent être émis même lorsque cet appareil est à l'état de lecture arrêtée ou à l'état de veille. Pour cette raison, ce produit peut ne pas s'éteindre automatiquement.

Activation/désactivation de la fonction Verrouillage enfant

Si vous activez la fonction de verrouillage enfant, les commandes de la barre de son sont verrouillées pour éviter tout fonctionnement accidentel. Même si la fonction de verrouillage enfant est activée,  (microphones activés/désactivés) peut être actionné.

Réglage par défaut : désactivé (les commandes sont déverrouillées)

1 Éteignez la barre de son.

2 Maintenez enfoncé INFO sur la télécommande pendant au moins cinq secondes.



La fonction Verrouillage enfant passe d'Activé à Désactivé ou de Désactivé à Activé.

Le témoin indique le réglage appliqué comme suit, et la barre de son est allumée.

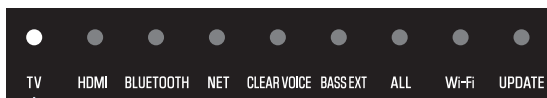

Allumé : lorsque la fonction de verrouillage enfant est activée (les commandes sont déverrouillées)

Éteint : lorsque la fonction de verrouillage enfant est désactivée (les commandes sont verrouillées)

NOTE

 (microphones activés/désactivés) peut être actionné même lorsque la fonction de verrouillage enfant est activée (les commandes sont verrouillées).

Activation/désactivation de la fonction de veille réseau

Lorsque la fonction de veille réseau est activée, la barre de son est mise sous et hors tension en commandant un smartphone ou un dispositif Bluetooth comme suit :

Réglages par défaut : Activé

- Lorsque la barre de son est éteinte, les opérations suivantes l'allument :
 - Lecture avec AirPlay
 - Lecture de contenu audio depuis un smartphone
 - Interaction avec Alexa (avec les microphones activés)
- Lorsqu'un dispositif Bluetooth se connecte à la barre de son alors qu'elle est éteinte, elle s'allume et la source d'entrée bascule sur Bluetooth.
- La barre de son peut également être allumée et éteinte au moyen de l'application Sound Bar Controller installée sur votre smartphone.

1 Éteignez la barre de son.

2 Maintenez enfoncé GAME sur la télécommande pendant au moins cinq secondes.



La fonction de veille réseau passe d'Activé à Désactivé ou de Désactivé à Activé.

Le témoin indique le statut du réglage comme suit, et la barre de son est allumée.

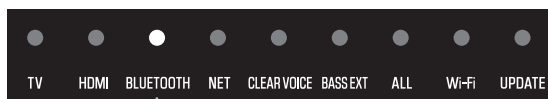

Allumé : si activée
Éteint : si désactivée

NOTE

Une très petite quantité de courant circule dans la barre de son même lorsqu'elle est en veille (état hors tension). Lorsque la fonction de veille réseau est activée, la consommation en veille augmente par rapport à l'état hors tension.

Liens connexes

« Comment réduire la consommation en veille » (p.101)

Activation/désactivation de la fonction Bluetooth

La fonction Bluetooth peut être désactivée.

Réglages par défaut : Activé

1 Éteignez la barre de son.

2 Maintenez enfoncé BLUETOOTH sur la télécommande pendant au moins cinq secondes.

BLUETOOTH



La fonction Bluetooth passe d'Activé à Désactivé ou de Désactivé à Activé.

Les témoins indiquent le statut du réglage comme suit, et la barre de son est mise sous tension.

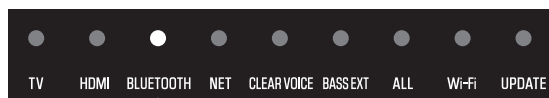

Allumé : si activée
Éteint : si désactivée

NOTE

Appuyez sur INFO pour voir si la fonction Bluetooth est activée ou désactivée.

Liens connexes

« Affichage du type de signal audio et des réglages pour les fonctions » (p.57)

Activation/désactivation de la fonction sans fil (Wi-Fi)

La fonction sans fil (Wi-Fi) peut être désactivée.

Réglages par défaut : Activé

1 Éteignez la barre de son.

2 Maintenez enfoncé NET sur la télécommande pendant au moins cinq secondes.



La fonction sans fil (Wi-Fi) passe d'Activé à Désactivé ou de Désactivé à Activé.

Les témoins indiquent le statut du réglage comme suit, et la barre de son est mise sous tension.

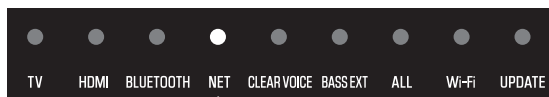

Allumé : si activée
Éteint : si désactivée

NOTE

Appuyez sur la touche INFO pour voir si la fonction sans fil (Wi-Fi) est activée ou désactivée.

Liens connexes

« Affichage du type de signal audio et des réglages pour les fonctions » (p.57)

Réglage du niveau de compression de la portée dynamique

La compression de la portée dynamique des signaux audio (la différence de volume entre les sons les plus forts et les plus silencieux) facilite l'écoute à un faible volume. Ce réglage n'est appliqué que lorsque des signaux audio Dolby Digital sont lus.

Réglages par défaut : Aucune compression

1 Éteignez la barre de son.

2 Appuyez sur les touches de la télécommande suivantes en fonction du niveau de compression que vous souhaitez régler :

Niveau de compression	Fonction	Boutons à enfoncer (Sur la télécommande, appuyez sur les boutons dans l'ordre dans les trois secondes)
Auto	Appliquez un degré de compression de portée dynamique bien adaptée à une pièce typique.	[STEREO] → [VOLUME +] → [⏻ (Alimentation)]
Compression	La valeur maximale de compression de la portée dynamique est appliquée.	[STEREO] → [VOLUME -] → [⏻ (Alimentation)]
Aucune compression	La compression de la portée dynamique n'est pas appliquée.	[STEREO] → [🔇 (Sourdine)] → [⏻ (Alimentation)]

Le réglage du niveau de compression de la portée dynamique est modifié.

Les témoins situés à l'avant de la barre de son indiquent le statut du réglage comme suit, et la barre de son est mise sous tension.

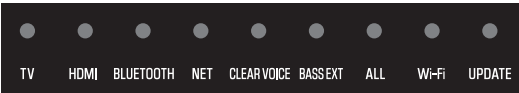
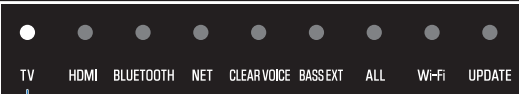
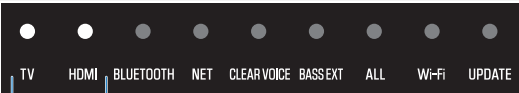
Niveau de compression	Témoins de la barre de son
Auto	 <p>TV HDMI BLUETOOTH NET CLEAR VOICE BASSEXT ALL Wi-Fi UPDATE</p> <p>Les témoins ne s'allument pas</p>
Compression	 <p>TV HDMI BLUETOOTH NET CLEAR VOICE BASSEXT ALL Wi-Fi UPDATE</p> <p>Allumé</p>
Aucune compression	 <p>TV HDMI BLUETOOTH NET CLEAR VOICE BASSEXT ALL Wi-Fi UPDATE</p> <p>Allumé</p>

NOTE

Appuyez sur INFO pour voir le réglage de la portée dynamique.

Liens connexes

« Affichage du type de signal audio et des réglages pour les fonctions » (p.57)

Mise à jour du microprogramme de ce produit

Un nouveau microprogramme peut être fourni pour ajouter des fonctionnalités ou corriger des bogues. Le microprogramme peut être mis à jour au moyen de l'application Sound Bar Controller installée sur votre smartphone.

[Tag de recherche]#Q04 Mise à jour

AVIS

- N'utilisez pas la barre de son ni ne débranchez le cordon d'alimentation ou le câble réseau pendant la mise à jour du microprogramme.
- La mise à jour du microprogramme peut échouer, selon le statut de connexion, par exemple si la connexion Internet n'est pas assez rapide ou si la barre de son est connectée à un réseau sans fil. Le cas échéant, réessayez plus tard.
- Pour de plus amples informations sur le microprogramme, visitez le site Web de Yamaha.

Lorsqu'un nouveau microprogramme est disponible, le témoin UPDATE sur la barre de son clignote en vert à la mise sous tension de la barre de son. Suivez les instructions à l'écran de l'application Sound Bar Controller pour mettre à jour le microprogramme.

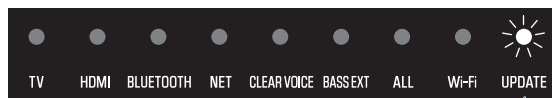

Clignote en vert

NOTE

Le microprogramme peut également être mis à jour au moyen d'une clé USB à mémoire flash. Pour plus d'informations, reportez-vous au Guide de mise à jour du microprogramme.

https://manual.yamaha.com/av/fwupdate/21/sr_ws/

Liens connexes

« Commande de la barre de son au moyen de l'application pour smartphone (Sound Bar Controller) » (p.59)

Réglage du format de signal HDMI

Lorsque certains appareils audio-vidéo sont connectés à la barre de son, aucun son ne peut être entendu, les couleurs de la vidéo sont étranges ou d'autres anomalies peuvent se produire.

Le basculement entre les modes suivants peut améliorer ces conditions.

Mode 1	Sélectionnez ce mode pour une utilisation normale.
Mode 2	Sélectionnez ce mode si une erreur se produit comme une vidéo anormale.

Réglages par défaut : Mode 1

1 Éteignez la barre de son.

2 Maintenez enfoncé STEREO sur la télécommande pendant au moins cinq secondes.



Les témoins indiquent le statut du réglage comme suit, et la barre de son est mise sous tension.

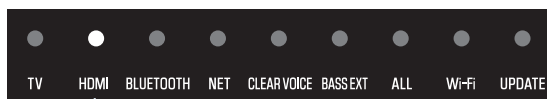

Allumé : Mode 1
Éteint : Mode 2

Réinitialisation de la barre de son

Les réglages de la barre de son sont ramenés aux pré-réglages en usine.

- 1 Éteignez la barre de son.**
- 2 Tout en maintenant enfoncé + sur la barre de son, appuyez sur le bouton d'alimentation jusqu'à ce que tous les témoins clignent.**



Les réglages de la barre de son sont réinitialisés.

Une fois la réinitialisation terminée, les témoins indiquent les états suivants et la barre de son est mise hors tension.



Clignent : réinitialisation terminée



Clignent : en cours de mise sous tension

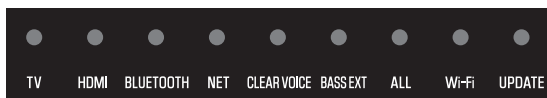

Éteint : Éteint

NOTE

Lorsque le caisson de graves SW-X100A (vendu séparément) est connecté, les informations de connexion avec le caisson de graves restent même si les réglages de la barre de son sont réinitialisés.

GUIDE DE DÉPANNAGE

Vérifiez d'abord les points suivants en cas de problème

Vérifiez les points suivants si le produit ne fonctionne pas correctement.

- Les cordons d'alimentation de tous les appareils sont solidement connectés aux prises secteur.
- Le produit, le téléviseur et les appareils audio-vidéo sont sous tension.
- Les connecteurs de chaque câble sont fermement insérés dans les prises de chaque appareil.

En cas de problème : Puissance ou fonctionnalité globale

L'unité s'éteint brusquement

● **La fonction de veille automatique a éteint la barre de son.**

Si la fonction de veille automatique est activée, la barre de son se met automatiquement hors tension dans l'une des situations suivantes.

- Aucune opération de contrôle pendant huit heures
- Aucun signal reçu et aucune opération de contrôle exécutée pendant 20 minutes

Rallumez la barre de son. Vous pouvez désactiver la fonction de veille automatique.

- « Activation/désactivation de la fonction de veille automatique » (p.64)

● **Le circuit de protection a été activé. (Le témoin TV sur la barre de son clignote en rouge.)**

Après avoir confirmé que toutes les connexions ont été correctement effectuées, remettez la barre de son sous tension. Si l'unité s'éteint encore fréquemment, débranchez le cordon d'alimentation de la prise secteur et contactez le revendeur ou le service après-vente agréé Yamaha le plus proche.

L'unité ne peut pas être mise sous tension

- **Le circuit de protection a été activé trois fois de suite. (Le témoin TV sur la barre de son clignote en rouge.)**

L'unité ne peut pas être mise sous tension par mesure de protection. Débranchez le cordon d'alimentation de la prise secteur et contactez le revendeur ou le service après-vente agréé Yamaha le plus proche.

- **La barre de son se met sous tension. (Certains témoins à l'avant de la barre de son clignent.)**

Il faut environ une minute pour que la barre de son s'allume après son branchement sur une prise secteur. Appuyez sur  (alimentation) après que les témoins s'éteignent.

Aucune opération ne peut être effectuée à partir des commandes de la barre de son

● **La fonction de verrouillage enfant est activée (les commandes sont verrouillées).**

Désactivez la fonction de verrouillage enfant (pour déverrouiller les commandes).

- « Activation/désactivation de la fonction Verrouillage enfant » (p.65)

Tous les témoins sont éteints alors même que la barre de son est sous tension (elle semble être hors tension)

● **La luminosité des témoins est réglée sur « Éteint ».**

Modifiez la luminosité.

- « Changement de la luminosité des témoins » (p.55)

La barre de son ne fonctionne pas correctement

- **Le microprocesseur interne s'est figé en raison d'une décharge électrique externe (provoquée par un orage ou une décharge d'électricité statique), ou d'une baisse importante de la tension d'alimentation.**

Appuyez sur la touche d'alimentation sur la barre de son pendant au moins 15 secondes pour forcer la barre de son à s'éteindre. Patientez au moins 10 secondes, puis rallumez la barre de son.

La barre de son s'allume toute seule

● **Un autre dispositif Bluetooth est utilisé à proximité.**

Mettez fin à la connexion Bluetooth établie avec la barre de son.

- « Écoute de l'audio depuis un dispositif Bluetooth® » (p.51)

La télécommande ne commande pas la barre de son

● **La barre de son se trouve hors du rayon d'action.**

Utilisez la télécommande dans le rayon d'action.

- « Noms des touches de la télécommande » (p.16)

● **La pile est déchargée.**

Remplacez la pile par une neuve.

- « Remplacement de la pile de la télécommande » (p.103)

● **Le capteur de la télécommande de la barre de son est exposé au rayon direct du soleil ou à un éclairage violent.**

Régalez l'angle d'éclairage ou repositionnez la barre de son.

La barre de son ne peut pas être commandée avec la télécommande du téléviseur

● La fonction de contrôle HDMI n'est pas correctement configurée.

Confirmez que les réglages sont correctement configurés comme suit :

- La fonction de contrôle HDMI de la barre de son est activée.
- La fonction de contrôle HDMI est activée sur le téléviseur.
- Dans les réglages HDMI du téléviseur, la destination de la sortie audio est réglée sur une option autre que les haut-parleurs intégrés du téléviseur.

Si la barre de son ne peut pas être commandée avec la télécommande du téléviseur, procédez comme suit :

- Mettez la barre de son et le téléviseur hors tension, puis de nouveau sous tension.
- Débranchez le cordon d'alimentation de la barre de son, ainsi que les cordons d'alimentation des appareils externes connectés à la barre de son via un câble HDMI, de la prise secteur. Patientez 30 secondes environ, puis raccordez à nouveau ces équipements.

Liens connexes

« Activation/désactivation de la fonction de contrôle HDMI » (p.62)

● Le téléviseur ne prend pas en charge les fonctions de contrôle de la barre de son.

Même si votre téléviseur est compatible avec la fonction de contrôle HDMI, il se pourrait que certaines fonctions ne soient pas disponibles. Pour en savoir plus, consultez la documentation accompagnant votre téléviseur.

Alexa ne répond pas lorsqu'on l'appelle

● **Alexa n'est pas correctement configurée.**

Configurez correctement Alexa avec l'application Sound Bar Controller.

- « Contrôle de la barre de son par commandes vocales (Amazon Alexa) » (p.60)

● **La barre de son n'est pas connectée à un réseau.**

Connectez la barre de son à un réseau.

- « Fonctions réseau » (p.36)
- « Connexion à un réseau en utilisant un câble de réseau (connexion filaire) » (p.37)
- « Connexion sans fil à un réseau (connexion sans fil) » (p.38)

● **Le bruit ambiant est trop assourdissant.**

Alexa ne peut pas entendre les instructions si le bruit ambiant est assourdissant. Éliminez la cause du bruit ou parlez plus fort et plus clairement.

● **Le réglage de la langue pour Alexa est différent de la langue dans laquelle vous parlez à Alexa.**

Modifiez le réglage au moyen de l'application Sound Bar Controller.

⚙️ (Réglages) > Paramètres Amazon Alexa > Sélectionner la langue Alexa

● **Les microphones sont désactivés (le témoin de désactivation des microphones s'allume en rouge).**

Appuyez sur  (microphones activés/désactivés) sur la barre de son pour activer les microphones. Lorsque les microphones sont activés, le témoin de désactivation des microphones s'éteint.

● **Ce produit est utilisé dans une zone où Alexa n'est pas disponible.**

Alexa n'est disponible que dans certaines zones. Alexa peut ne pas être disponible dans certains pays ou régions où le produit est utilisé.

● **Un compte Amazon n'a pas été configuré sur la barre de son.**

Un compte Amazon est nécessaire pour appeler Alexa sur la barre de son. Configurez votre compte Amazon depuis le menu « Amazon Alexa » dans l'application « Sound Bar Controller ».

Le témoin UPDATE clignote en vert

● **Un nouveau microprogramme est disponible.**

Mettez à jour le microprogramme avec l'application Sound Bar Controller.

- « Mise à jour du microprogramme de ce produit » (p.71)

● **Le microprogramme du produit doit être mis à jour. (Le témoin UPDATE clignote rapidement.)**

Une mise à jour du microprogramme est nécessaire pour une raison ou une autre (lorsque la mise à jour du microprogramme a échoué, par exemple). Mettez à jour le microprogramme avec l'application Sound Bar Controller.

- « Mise à jour du microprogramme de ce produit » (p.71)

En cas de problème : Audio

Absence de son

● **La source d'entrée à partir de laquelle vous tentez de lire n'est pas sélectionnée.**

Sélectionnez la bonne source d'entrée.

- « Contrôle de base pendant la lecture » (p.42)

● **La fonction de sourdine est active.**

Annulez la fonction de sourdine.

- « Contrôle de base pendant la lecture » (p.42)

● **Le niveau sonore est trop bas.**

Augmentez le niveau de volume.

- « Contrôle de base pendant la lecture » (p.42)

● **Le cordon d'alimentation de la barre de son n'est pas correctement connecté.**

Assurez-vous que le cordon d'alimentation de la barre de son est solidement connecté à une prise secteur.

● **Une prise d'entrée est connectée à une autre prise d'entrée.**

Raccordez la prise d'entrée sur la barre de son et la prise de sortie sur l'appareil audio-vidéo. Lorsque vous connectez l'appareil audio-vidéo au téléviseur, raccordez la prise de sortie sur l'appareil audio-vidéo à la prise d'entrée sur le téléviseur.

- « Connexion d'un appareil audio-vidéo à la barre de son » (p.30)
- « Raccordement d'un appareil audio-vidéo à la prise d'entrée HDMI du téléviseur » (p.31)

● **Un signal que la barre de son ne peut pas lire est reçu.**

Réglez le paramètre de sortie audio numérique du téléviseur ou de l'appareil audio-vidéo sur un type de signal audio pris en charge par la barre de son.

- « Formats des signaux audio numériques pris en charge » (p.111)

● **La fonction de contrôle HDMI est désactivée.**

Lorsque vous raccordez un téléviseur prenant en charge ARC (Audio Return Channel) à la barre de son au moyen d'un câble HDMI uniquement, activez la fonction de contrôle HDMI.

Pour émettre le contenu audio depuis la barre de son avec la fonction de contrôle HDMI désactivée, raccordez la prise de sortie audio du téléviseur à la prise TV de la barre de son (numérique optique) via un câble audio optique numérique.

- « Activation/désactivation de la fonction de contrôle HDMI » (p.62)
- « Raccordement à un téléviseur au moyen d'un câble HDMI (en vente dans le commerce) » (p.27)

● **La destination de la sortie audio d'un téléviseur au moyen du contrôle HDMI correspond aux haut-parleurs intégrés du téléviseur.**

Dans les réglages HDMI du téléviseur, réglez la destination de la sortie audio sur une option autre que les haut-parleurs intégrés du téléviseur.

Le caisson de graves n'émet aucun son

● **La source de lecture ne contient aucun signal du canal du caisson de graves ni aucun signal basse fréquence.**

Essayez de lire un contenu contenant des signaux du canal du caisson de graves pour voir si un son peut être émis par le caisson de graves.

● **Le volume du caisson de graves est défini à un niveau trop bas.**

Augmentez le volume du caisson de graves.

- « Réglage du volume du caisson de graves » (p.48)

Aucun son n'est émis par le caisson de graves (avec le caisson de graves SW-X100A dédié vendu séparément connecté)

- **Le cordon d'alimentation du caisson de graves n'est pas enfoncé dans une prise secteur.**
Raccordez le cordon d'alimentation du caisson de graves à une prise secteur.
- **Le circuit de protection a été activé. (Le témoin STANDBY à l'arrière du caisson de graves clignote.)**
Le caisson de graves ne peut pas être mis sous tension par mesure de protection du produit. Débranchez le cordon d'alimentation de la prise secteur et contactez le revendeur ou le service après-vente agréé Yamaha le plus proche.
- **Signal sans fil faible. (Le témoin CONNECT à l'arrière du caisson de graves clignote lentement.)**
L'état de la connexion sans fil est médiocre et le caisson de graves ne peut pas être connecté à la barre de son. Essayez ce qui suit.
 - Rapprochez le caisson de graves de la barre de son.
 - Si des meubles métalliques sont placés entre la barre de son et le caisson de graves, changez la disposition ou déplacez le caisson de graves.
 - Si un appareil émettant des ondes électromagnétiques (comme un four à micro-ondes ou un périphérique LAN sans fil) est placé à proximité, éloignez le caisson de graves et la barre de son de cet appareil.
- **Le caisson de graves n'est pas connecté à la barre de son. (Le témoin CONNECT à l'arrière du caisson de graves clignote lentement).**
Raccordez le caisson de graves à la barre de son.
 - « Connexion d'un caisson de graves » (p.40)

Le volume diminue lorsque la barre de son est mise sous tension

● **La fonction de réglage automatique du volume a baissé le volume.**

Pour éviter un volume excessif inattendu, la barre de son est pourvue de la fonction de réglage automatique du volume. Si la barre de son a été mise hors tension alors que le volume était élevé, le volume est automatiquement réglé à un niveau d'écoute sûr à la prochaine mise sous tension de la barre de son. Augmentez le volume au besoin.

- « Contrôle de base pendant la lecture » (p.42)

Pas d'effet surround

● **La lecture stéréo est sélectionnée.**

Sélectionnez la lecture surround.

- « Lecture surround » (p.46)

● **Le niveau sonore est trop bas.**

Augmentez le niveau de volume.

- « Contrôle de base pendant la lecture » (p.42)

● **Le téléviseur ou l'appareil audio-vidéo est réglé pour émettre uniquement l'audio 2 canaux (PCM par exemple).**

Changez le réglage de sortie audio sur le téléviseur ou l'appareil audio-vidéo pour émettre des signaux audio BitStream.

● **Le son est également entendu des haut-parleurs intégrés du téléviseur.**

Baissez complètement le volume du téléviseur.

● **Vous écoutez depuis une position très proche de la barre de son.**

Il est recommandé d'écouter à une certaine distance de la barre de son.

● **Le son d'un dispositif Bluetooth ou de services de streaming est lu.**

L'entrée audio depuis BLUETOOTH ou NET (comme les services de streaming) est lue en stéréo, quel que soit le réglage du mode sonore.

On entend du bruit

- **La barre de son est trop près d'un autre dispositif numérique ou à haute fréquence.**

Éloignez ces dispositifs de la barre de son.

En cas de problème : Bluetooth®

La barre de son ne peut pas être connectée à un dispositif Bluetooth®

- **Bluetooth n'est pas sélectionné comme source d'entrée de la barre de son.**
Sélectionnez Bluetooth comme source d'entrée.
 - « Écoute de l'audio depuis un dispositif Bluetooth® » (p.51)
- **La barre de son est trop éloignée du dispositif Bluetooth.**
Rapprochez le dispositif Bluetooth de la barre de son.
- **Un dispositif émettant des ondes électromagnétiques (comme un micro-ondes ou un appareil sans fil) est situé à proximité.**
N'utilisez pas la barre de son à proximité de dispositifs qui émettent des ondes électromagnétiques.
- **Le dispositif Bluetooth que vous utilisez ne prend pas en charge le profil A2DP.**
Utilisez un dispositif Bluetooth qui prend en charge le profil A2DP.
- **Le profil de connexion enregistré sur le dispositif Bluetooth ne fonctionne pas correctement.**
Supprimez le profil de connexion sur le dispositif Bluetooth, puis connectez le dispositif Bluetooth et la barre de son.
- **Le code pour les dispositifs comme un adaptateur Bluetooth n'est pas « 0000 ».**
Utilisez un dispositif Bluetooth dont le code est « 0000 ».
- **La barre de son est connectée à un autre dispositif Bluetooth.**
Mettez fin à la connexion Bluetooth en cours, puis connectez-vous au nouveau dispositif.
- **La fonction Bluetooth de la barre de son est désactivée.**
Activez la fonction Bluetooth.
 - « Activation/désactivation de la fonction Bluetooth » (p.67)

Aucun son n'est restitué ou le son est saccadé depuis un dispositif Bluetooth®

- **Le volume du dispositif Bluetooth est trop bas.**
Augmentez le volume sur le dispositif Bluetooth.
- **La lecture n'est pas effectuée sur le dispositif Bluetooth.**
Lancez la lecture sur le dispositif Bluetooth.
- **La destination de sortie audio sur le dispositif Bluetooth n'est pas réglée sur la barre de son.**
Sélectionnez la barre de son comme destination de la sortie audio sur le dispositif Bluetooth.
- **La connexion avec le dispositif Bluetooth a pris fin.**
Connectez-vous à nouveau au dispositif Bluetooth.
- **La barre de son est trop éloignée du dispositif Bluetooth.**
Rapprochez le dispositif Bluetooth de la barre de son.
- **Un dispositif émettant des ondes électromagnétiques (comme un micro-ondes ou un appareil sans fil) est situé à proximité.**
N'utilisez pas la barre de son à proximité de dispositifs qui émettent des ondes électromagnétiques.

En cas de problème : Réseau

Les fonctions réseau ne peuvent pas être utilisées

● **Les informations réseau (adresse IP) ne sont pas correctement obtenues.**

Activez la fonction de serveur DHCP sur le routeur.

● **Vous essayez de vous connecter à un routeur de type IPv6.**

La barre de son ne prend pas en charge les réseaux IPv6. Connectez la barre de son à un réseau IPv4.

La barre de son ne peut pas se connecter à Internet via un routeur LAN sans fil (point d'accès)

- **Le routeur LAN sans fil (point d'accès) est éteint.**
Allumez le routeur LAN sans fil (point d'accès).
- **La barre de son est trop éloignée du routeur LAN sans fil (point d'accès).**
Installez la barre de son et le routeur LAN sans fil (point d'accès) plus près l'un de l'autre.
- **Il y a des obstacles entre la barre de son et le routeur LAN sans fil (point d'accès).**
Installez la barre de son et le routeur LAN sans fil (point d'accès) dans un endroit sans obstacles entre eux.
- **Le routeur LAN sans fil (point d'accès) est réglé pour utiliser un canal sans fil spécifique.**
Modifiez les réglages du routeur LAN sans fil pour qu'il sélectionne automatiquement un canal. Si vous souhaitez spécifier le canal à utiliser, spécifiez le canal 1 ou 11.

Impossible de trouver un réseau sans fil

- **Les ondes électromagnétiques émises par les appareils comme un four à microondes ou par d'autres périphériques réseau sans fil bloquent la communication sans fil.**

Éteignez ces appareils ou éloignez la barre de son et le routeur LAN sans fil (point d'accès) de ces appareils. Ou encore, connectez la barre de son à un routeur LAN sans fil (point d'accès) compatible 5 GHz.

- **L'accès au réseau est limité par la configuration du pare-feu du routeur sans fil (point d'accès).**

Vérifiez la configuration du pare-feu du routeur sans fil (point d'accès).

Impossible de lire le son avec AirPlay

● **Un fichier audio non pris en charge par la barre de son est lu.**

Lisez le fichier sur un appareil compatible AirPlay pour voir s'il peut être lu. S'il ne peut pas être lu, le format de fichier pourrait ne pas être pris en charge ou le fichier être corrompu.

La barre de son n'est pas détectée sur un appareil compatible AirPlay

- **La barre de son et un appareil compatible AirPlay sont chacun connectés à des SSID différents.**
Connectez la barre de son et l'appareil compatible AirPlay au même SSID (essayez de les connecter au SSID principal).

Impossible de lire les services de streaming

● **Le service de streaming sélectionné est actuellement interrompu.**

Essayez de lire de nouveau le service de streaming ultérieurement.

● **L'accès au réseau est limité par la configuration du pare-feu du routeur ou d'un autre périphérique réseau.**

Vérifiez la configuration du pare-feu du périphérique réseau. De plus, les services de streaming ne peuvent être lus que via le port spécifié par chaque service. Le numéro de port varie en fonction du service de streaming.

● **Ce produit est utilisé dans une zone où des services de streaming ne sont pas fournis.**

Les services de streaming ne sont fournis que dans certaines zones. Les services de streaming peuvent ne pas être disponibles dans certains pays ou régions où le produit est utilisé.

Impossible de mettre à jour le microprogramme via un réseau

● **La connexion réseau est médiocre.**

Essayez de mettre de nouveau à jour le microprogramme ou effectuez la mise à jour au moyen d'une clé USB à mémoire flash. Pour savoir comment mettre à jour le microprogramme au moyen d'une clé USB à mémoire flash, reportez-vous au Guide de mise à jour du microprogramme suivant.
https://manual.yamaha.com/av/fwupdate/21/sr_ws/

En cas de problème : Application

L'application ne peut pas détecter la barre de son

● **Une application non prise en charge par la barre de son est utilisée.**

Cette barre de son prend uniquement en charge Sound Bar Controller. Sound Bar Remote, Home Theater Controller et MusicCast Controller ne peuvent pas être utilisés.

● **La barre de son et le smartphone ne sont pas connectés au même réseau.**

Vérifiez la connexion réseau et les réglages du routeur, puis connectez la barre de son et le smartphone au même réseau.

● **Le smartphone n'est pas connecté sans fil (via Wi-Fi) au routeur LAN sans fil.**

Connectez le smartphone sans fil (via Wi-Fi) au routeur LAN sans fil.

● **Un routeur prenant en charge de multiples SSID est utilisé.**

La fonction de séparation des réseaux d'un routeur LAN sans fil empêche l'accès à la barre de son. Connectez la barre de son et le smartphone à un réseau avec le même SSID. Essayez de vous connecter au SSID principal en premier.

● **La fonction sans fil (Wi-Fi) est désactivée.**

Activez la fonction sans fil (Wi-Fi).

- « Activation/désactivation de la fonction sans fil (Wi-Fi) » (p.68)

Comment réduire la consommation en veille

Modifiez les réglages comme suit :

- Contrôle HDMI : Désactivé
- Veille réseau : Désactivé

Liens connexes

- « Activation/désactivation de la fonction de contrôle HDMI » (p.62)
- « Activation/désactivation de la fonction de veille réseau » (p.66)

Comment remplacer la pile de la télécommande

Précautions à prendre pour les piles de la télécommande

Avant de remplacer la pile de la télécommande par une neuve, veuillez à lire les précautions suivantes. Veuillez à suivre les précautions.



AVERTISSEMENT

- La télécommande incluse avec ce produit contient une pile bouton. N'avez pas la pile bouton. Tenez les piles neuves et usées hors de portée des enfants. Si le compartiment de la pile ne se ferme pas complètement, tenez-le hors de portée des enfants. Si la pile bouton est avalée, elle peut provoquer de graves brûlures chimiques et dissoudre les tissus du corps humain en seulement 2 heures et entraîner la mort. Si vous pensez que des piles ont pu être avalées ou placées à l'intérieur du corps humain, consultez immédiatement un médecin.
- Ne jetez pas la pile au feu. Évitez d'exposer la pile à une température élevée, telle que les rayons directs du soleil ou du feu. N'essayez pas de charger la pile insérée dans la télécommande. La pile pourrait exploser ou fuir, et provoquer un incendie ou des blessures.
- Ne démontez pas la pile. En cas de fuite du liquide de la pile, évitez tout contact avec ce liquide. Tout contact du contenu des piles avec les mains ou les yeux peut entraîner la cécité ou provoquer des brûlures chimiques. En cas de contact avec les yeux, la bouche ou la peau, rincez-vous immédiatement à l'eau claire et consultez un médecin.



ATTENTION

- N'utilisez pas de pile autre que celle spécifiée. Cela pourrait provoquer un incendie ou des brûlures, ou entraîner des fuites de liquide susceptibles de provoquer une inflammation de la peau.
- Veuillez à respecter la polarité (+/-) lors de la mise en place de la pile. Le non-respect de ces instructions risque de provoquer un incendie, des brûlures ou l'apparition de flammes en raison d'une fuite du liquide des piles.
- Lorsque la pile est déchargée ou que vous n'utilisez pas la barre de son pendant une longue période, retirez la pile de la télécommande pour éviter toute fuite du liquide de pile.
- Ne conservez pas les piles dans une poche ou un sac contenant des pièces en métal et évitez de transporter ou de stocker des piles avec des éléments métalliques. Cela pourrait court-circuiter les piles, les faire exploser ou déverser leur liquide et provoquer un incendie ou des blessures.
- Avant de procéder au stockage ou à la mise au rebut des piles, veuillez à isoler la zone des bornes en appliquant dessus un ruban adhésif ou tout autre type de protection. Si vous mélangez les piles à d'autres piles ou à des objets métalliques, vous risquez de provoquer un incendie, des brûlures ou l'apparition de flammes dues à la fuite du liquide des piles.

Remplacement de la pile de la télécommande

- Avant de remplacer la pile par une neuve, veuillez à lire les précautions suivantes.
 - « Précautions à prendre pour les piles de la télécommande » (p.102)

Lorsque la pile est déchargée, la barre de son ne peut plus être commandée avec la télécommande. Remplacez la pile par une neuve.

- 1** Tout en maintenant enfoncée la partie libellée **PUSH** au dos de la télécommande, faites glisser le couvercle dans le sens de la flèche pour le retirer.

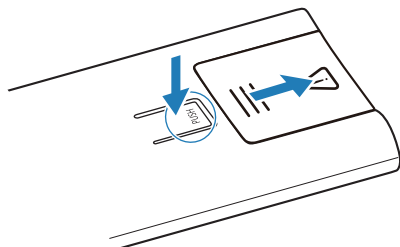

- 2** Insérez un objet tel qu'un stylo à bille à pointe fine comme indiqué par la flèche et retirez la pile.

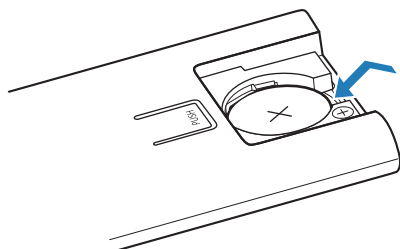

3 Insérez la pile et remettez le couvercle en place en le faisant glisser dans le sens de la flèche.

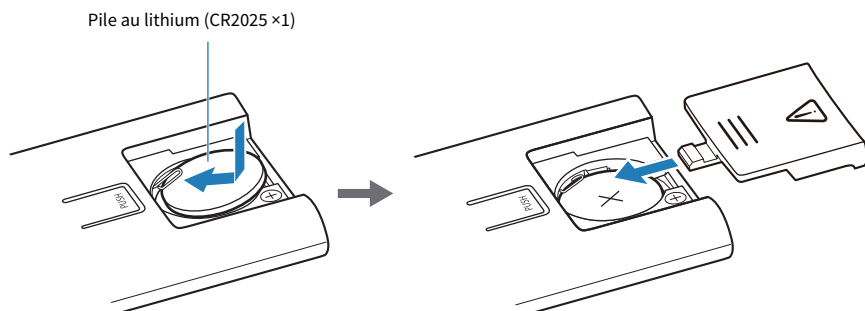

Réinitialisation de la barre de son

Réinitialisez la barre de son en effectuant les opérations suivantes.

■ Forcer la barre de son à s'éteindre

Appuyez sur la touche d'alimentation sur la barre de son pendant au moins 15 secondes.

■ Pour réinitialiser la barre de son

Reportez-vous aux explications suivantes et ramenez les réglages de la barre de son aux préréglages en usine.

« Réinitialisation de la barre de son » (p.73)

CARACTÉRISTIQUES TECHNIQUES

Caractéristiques techniques de ce produit

Les caractéristiques techniques de ce produit sont les suivantes.

Section amplificateur

Puissance de sortie nominale maximale

- Avant G/D 30 W × 2 canaux
- Hauteur G/D 30 W × 2 canaux
- Caisson de graves 30 W × 2

Section Enceinte

Avant G/D

- Type Type suspension acoustique (blindage non magnétique)
- Excitateur Membrane conique de 4,6 × 6,6 cm × 2
- Réponse en fréquence 220 Hz à 22 kHz
- Impédance 6 Ω

Hauteur G/D

- Type Type suspension acoustique (blindage non magnétique)
- Excitateur Membrane conique de 5,2 cm × 2
- Réponse en fréquence 220 Hz à 22 kHz
- Impédance 6 Ω

Caisson de graves

- Type Type suspension acoustique (blindage non magnétique)
- Excitateur Membrane conique de 7,5 cm × 2
- Réponse en fréquence 55 Hz à 220 Hz
- Impédance 6 Ω × 2

Prises d'entrée

Numérique (optique) 1 (TV)

HDMI 1 (HDMI IN)

Prises de sortie

HDMI 1 (HDMI OUT/TV (eARC))

Autres prises

USB	1 (UPDATE ONLY)
Réseau (100BASE-TX/10BASE-T)	1 (NETWORK)

Bluetooth

Fonction	Fonction Sink (appareil source vers cette unité)
Bluetooth version	Ver 5.0
Profils pris en charge	A2DP
Codecs pris en charge	Fonction Sink : SBC, MPEG-4 AAC
Catégorie Bluetooth	Bluetooth Catégorie 2
Portée (ligne de mire)	Environ 10 m

[Modèles pour le Royaume-Uni et l'Europe]

- Fréquence radio 2402 MHz à 2482 MHz
- Puissance de sortie maximale (EIRP) 8,8 dBm (7,6 mW)

LAN sans fil

• Normes LAN sans fil	IEEE 802.11 a/b/g/n/ac*
• Bande de fréquence radio	* Bande passante de canal de 20 MHz uniquement 2,4 GHz/5 GHz
• Méthodes de sécurité disponibles	WPA, WPA2, WPA3

[Modèles pour le Royaume-Uni et l'Europe]

- Fréquence radio : puissance de sortie maximale (EIRP)
 - Bande 2,4 GHz 2402 MHz à 2482 MHz (20 MHz) : 19,2 dBm (83,2 mW)
 - Bande 5 GHz 5150 MHz à 5725 MHz (20 MHz) : 20,9 dBm (123 mW)
5725 MHz à 5850 MHz (20 MHz) : 14,0 dBm (25,1 mW)

Fonction audio du réseau

Codecs pris en charge	WAV (format PCM uniquement)/FLAC/AIFF/Ogg Vorbis : jusqu'à 192 kHz ALAC : jusqu'à 96 kHz MP3/WMA/MPEG-4 AAC/Ogg Opus : jusqu'à 48 kHz
-----------------------	---

Communication entre la barre de son et le caisson de graves

[Modèles pour le Royaume-Uni et l'Europe]

- Fréquence radio 5775 MHz à 5875 MHz
- Puissance de sortie maximale (EIRP) 13,8 dBm (24,0 mW)

Généralités

Alimentation

- Modèles pour les États-Unis, le Canada, le Brésil, Taïwan et le Mexique CA 100 à 120 V, 50/60 Hz
- Modèles pour le Royaume-Uni, l'Europe et d'autres régions CA 100 à 240 V, 50/60 Hz

Consommation

36 W (puissance nominale)

Consommation en veille

- [Modèles pour les États-Unis, le Canada, le Brésil, Taïwan et le Mexique]
 - Contrôle HDMI/Veille réseau : Éteint 0,5 W
 - Contrôle HDMI/Veille réseau : Activé 2,0 W
- [Modèles pour le Royaume-Uni, l'Europe et d'autres régions]
 - Contrôle HDMI/Veille réseau : Éteint 0,5 W
 - Contrôle HDMI/Veille réseau : Activé 2,0 W

Dimensions (L x H x P)

- Installation de la barre de son devant un téléviseur, etc. 1015 × 63 × 112 mm
- Fixation de la barre de son à un mur, avec des entretoises 1015 × 63 × 120 mm

Poids

3,9 kg

NOTE

Le contenu de ce Guide d'utilisation s'applique aux dernières caractéristiques techniques connues à la date de publication du manuel. Pour obtenir la version la plus récente du Guide d'utilisation, accédez au site Web de Yamaha, puis téléchargez le Guide d'utilisation.

Formats des signaux vidéo/audio HDMI pris en charge

Les signaux vidéo/audio HDMI suivants sont pris en charge par ce produit.

Signaux audio (signaux d'entrée audio de la prise HDMI IN et de la prise HDMI OUT/TV (eARC))

Les signaux audio suivants peuvent être lus sur ce produit lorsqu'ils sont reçus depuis la prise de sortie HDMI de l'appareil audio-vidéo vers la prise HDMI IN sur la barre de son, et depuis la prise d'entrée HDMI compatible eARC sur le téléviseur vers la prise HDMI OUT/TV (eARC) sur la barre de son :

Formats audio	Détails
PCM linéaire à 2 canaux	2 canaux, 32/44,1/48/88,2/96/176,4/192 kHz, 16/20/24-bits
PCM linéaire multicanal	8 canaux, 32/44,1/48/88,2/96/176,4/192 kHz, 16/20/24-bits
Train binaire	Dolby Digital/Dolby Digital EX/Dolby Digital Plus/Dolby TrueHD/Dolby Atmos

Signaux vidéo

Les signaux vidéo suivants sont pris en charge.

- Deep Color
- x.v.Color
- Signaux vidéo 3D
- Signaux vidéo HDR (High Dynamic Range)
 - HDR10
 - HLG
 - Dolby Vision

Les résolutions suivantes sont prises en charge.

- VGA
- 480i/60 Hz
- 480p/60 Hz
- 576i/50 Hz
- 576p/50 Hz
- 720p/60 Hz, 50 Hz
- 1080i/60 Hz, 50 Hz
- 1080p/60 Hz, 50 Hz, 24 Hz
- 4K/60 Hz, 50 Hz, 30 Hz, 25 Hz, 24 Hz

Normes de protection des droits d'auteur

Conforme HDCP 2.3

NOTE

- Reportez-vous au mode d'emploi accompagnant l'appareil audio-vidéo pour savoir comment le connecter à la barre de son.
- Lors de la lecture audio d'un DVD protégé contre la copie, il se peut que les signaux vidéo et/ou audio ne soient pas émis en fonction du lecteur DVD utilisé.
- La barre de son ne prend pas en charge les téléviseurs ou les projecteurs pourvus de prises HDMI ou DVI non compatibles HDCP. Reportez-vous au mode d'emploi accompagnant le dispositif HDMI ou DVI pour vérifier s'il est compatible HDCP.
- Pour décoder les signaux audio à train binaire, modifiez les réglages sur l'appareil audio-vidéo de sorte qu'il émette directement les signaux à train binaire. Reportez-vous au mode d'emploi accompagnant l'appareil audio-vidéo pour de plus amples informations.
- La résolution à laquelle les signaux vidéo sont transmis dépend des caractéristiques techniques du téléviseur connecté.
- Le contenu de ce Guide d'utilisation s'applique aux dernières caractéristiques techniques connues à la date de publication du manuel. La version la plus récente du Guide d'utilisation est téléchargeable depuis le site Web de Yamaha.

Formats des signaux audio numériques pris en charge

Les signaux audio numériques suivants sont pris en charge par ce produit.

Signaux d'entrée audio de la prise HDMI OUT/TV (eARC)

Les signaux audio numériques suivants peuvent être lus sur ce produit lorsqu'ils sont reçus depuis la prise d'entrée HDMI compatible ARC sur le téléviseur vers la prise HDMI OUT/TV (eARC) sur la barre de son.

Formats audio	Détails
PCM linéaire à 2 canaux	2 canaux, 32/44,1/48/88,2/96/176,4/192 kHz, 16/20/24-bits
Train binaire	Dolby Digital/Dolby Digital EX/Dolby Digital Plus/Dolby Atmos

Signaux d'entrée audio de la prise TV

Les signaux audio numériques suivants peuvent être lus sur ce produit lorsqu'ils sont reçus depuis la prise de sortie optique numérique sur le téléviseur vers la prise TV sur la barre de son.

Formats audio	Détails
PCM linéaire à 2 canaux	2 canaux, 32/44,1/48/88,2/96 kHz, 16/20/24-bits
Train binaire	Dolby Digital/Dolby Digital EX

NOTE

Le contenu de ce Guide d'utilisation s'applique aux dernières caractéristiques techniques connues à la date de publication du manuel. La version la plus récente du Guide d'utilisation est téléchargeable depuis le site Web de Yamaha.

Liste des affichages des témoins

Les témoins de la barre de son affichent principalement les informations de la manière suivante :

NOTE

Ce guide présente le statut lumineux des témoins comme suit :



Éteint



Allumé



Clignote

Hors tension

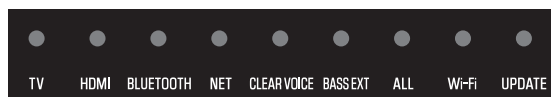

Lecture normale

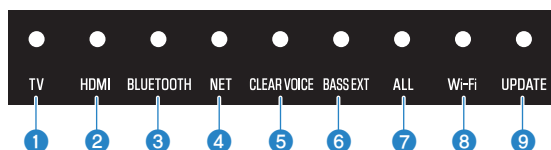

1 TV

Allumé en blanc : Lecture audio depuis le téléviseur

2 HDMI

Allumé en blanc : Lecture audio depuis la prise HDMI IN

3 BLUETOOTH

Allumé en bleu : Connexion au dispositif Bluetooth établie

Clignote en blanc : Attente de connexion au dispositif Bluetooth

4 NET

Allumé en blanc : Lecture audio à partir d'un réseau

5 CLEAR VOICE

Allumé en blanc : La fonction Clear Voice est activée

Éteint : La fonction Clear Voice est désactivée

6 BASS EXT

Allumé en blanc : L'accentuation des graves est activée

Éteint : L'accentuation des graves est désactivée

7 ALL

Allumé en blanc : Le mode ALL est activé

Éteint : Le mode ALL est désactivé

8 Wi-Fi

Allumé en blanc : Wi-Fi connecté

Clignote en blanc : établissement de la connexion Wi-Fi

Éteint : Wi-Fi déconnecté

9 UPDATE

Clignote en vert : Une nouvelle version du microprogramme est disponible

Éteint : Pas de nouveau microprogramme

Sourdine



Opération non valide



Une erreur a eu lieu

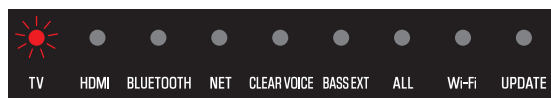

Clignote en rouge

Affichage du type de signal audio et des réglages pour les fonctions

Les témoins de la barre de son affichent les informations suivantes sur le type de signal audio et les réglages pour les fonctions pendant trois secondes immédiatement après avoir enfoncé INFO sur la télécommande.

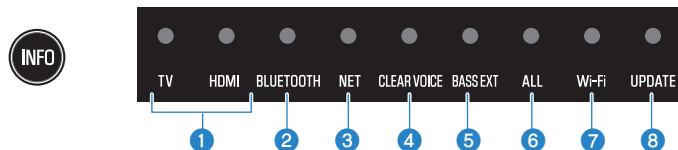

1 Type de signal audio

TV allumé en blanc, HDMI éteint : Dolby Audio (Dolby Digital/Dolby Digital Plus/Dolby TrueHD)

TV allumé en rouge, HDMI éteint : Dolby Atmos

TV allumé en blanc, HDMI allumé en blanc : AAC

TV éteint, HDMI allumé en blanc : Autres types de signaux audio

2 Niveau de compression de la portée dynamique

Allumé en bleu : Auto
Allumé en blanc : Compression
Éteint : Aucune compression

3 Que la fonction Bluetooth soit activée ou désactivée

Allumé en blanc : activé
Éteint : désactivé

4 Que la fonction de contrôle HDMI soit activée ou désactivée

Allumé en blanc : activé
Éteint : désactivé

5 Que la fonction sans fil (Wi-Fi) soit activée ou désactivée

Allumé en blanc : activé
Éteint : désactivé

6 Connexion d'un caisson de graves

Allumé en blanc : connecté
Éteint : non connecté

7 Connexion d'une enceinte surround (gauche)

Allumé en blanc : connecté
Éteint : non connecté

8 Connexion d'une enceinte surround (droite)

Allumé en blanc : connecté
Éteint : non connecté

Si une seule enceinte sans fil est enregistrée, le témoin Wi-Fi s'allume en blanc et le témoin UPDATE s'allume en vert lorsqu'elle est connectée. Lorsque l'enceinte sans fil n'est pas connectée, les deux témoins Wi-Fi et UPDATE sont éteints.

NOTE

- Lorsque la luminosité des témoins est réglée sur « Éteint », les témoins ne s'allument que pendant les opérations de commande.
- Reportez-vous à la description de chaque réglage pour connaître ce que les indicateurs affichent lorsque le réglage est modifié.

Liens connexes

- « Contrôle de base pendant la lecture » (p.42)
- « Réglage du son selon vos préférences » (p.44)
- « Changement de la luminosité des témoins » (p.55)
- « En cas de problème : Puissance ou fonctionnalité globale » (p.75)

ANNEXE

Marques commerciales

Les marques commerciales suivantes sont utilisées dans ce guide.

COMPATIBLE WITH



Dolby, Dolby Vision, Dolby Atmos et le symbole double-D sont des marques de Dolby Laboratories Licensing Corporation. Fabriqué sous licence de Dolby Laboratories.

Travaux confidentiels non publiés. Copyright © 2012–2022 Dolby Laboratories. Tous droits réservés.



HIGH-DEFINITION MULTIMEDIA INTERFACE

Les termes HDMI, interface multimédia haute définition HDMI et habillage commercial HDMI, et les logos HDMI sont des marques commerciales et des marques déposées de HDMI Licensing Administrator, Inc.



Le mot et logo Bluetooth® est une marque déposée et enregistrée propriété de Bluetooth SIG, Inc. et toute utilisation de ces marques par Yamaha Corporation est soumise à licence. Les autres marques et noms commerciaux sont détenus par leurs propriétaires respectifs.



Amazon, Alexa, Amazon Music, Kindle et tous les logos afférents sont des marques d'Amazon.com, Inc. ou de ses filiales.



Le logo Wi-Fi CERTIFIED™ est une marque déposée de la Wi-Fi Alliance®.

Wi-Fi et Wi-Fi CERTIFIED sont des marques déposées ou des marques commerciales de la Wi-Fi Alliance®.

x.v.Color™

« x.v.Color » est une marque commerciale de Sony Corporation.



Pour contrôler cette enceinte compatible AirPlay 2, l'iOS 11.4 ou une version ultérieure est requise.

L'utilisation du logo Works with Apple signifie qu'un accessoire a été conçu pour fonctionner spécifiquement avec la technologie identifiée dans le logo et a été certifié par le développeur comme répondant aux normes de performances d'Apple.

Apple, AirPlay, Apple TV, Apple Watch, iPad, iPad Air, iPad Pro, iPhone, Lightning, iTunes sont des marques d'Apple Inc., déposées aux États-Unis et dans d'autres pays et régions.

App Store

App Store est une marque de service d'Apple Inc déposées aux États-Unis et dans d'autres pays.

Android Google Play

Android et Google Play sont des marques commerciales de Google LLC.

GPL/LGPL

Ce produit intègre le logiciel de source libre GPL/LGPL dans certaines sections. Vous détenez le droit d'obtenir, de copier, de modifier ou de redistribuer uniquement ce code source libre. Pour plus d'informations sur les logiciels de source libre GPL/LGPL, la manière de les obtenir et la licence GPL/LGPL, reportez-vous au site Web de Yamaha Corporation

(https://manual.yamaha.com/av/cm/sla/21/sr_ws/).

Liste des centres de SAV

Si vous n'arrivez pas à corriger le problème, contactez notre SAV comme décrit ci-dessous.

Pour les clients au Japon

- Adressez-vous au point de vente où vous avez acheté ce produit, ou à un centre de SAV repris dans la liste du « Guide de démarrage rapide » fourni avec ce produit.

Pour les clients en dehors du Japon

- Adressez-vous au revendeur Yamaha agréé le plus proche, ou à un centre de SAV.
<https://manual.yamaha.com/av/support/>

Yamaha Global Site
<https://www.yamaha.com/>

Yamaha Downloads
<https://download.yamaha.com/>

© 2023 Yamaha Corporation

Published 07/2023 NV-A0

AV21-0004