

# TAMRON | Model: B028 Owner's manual

## 18-400mm F/3.5-6.3 Di II VC HLD (for Nikon, Canon)

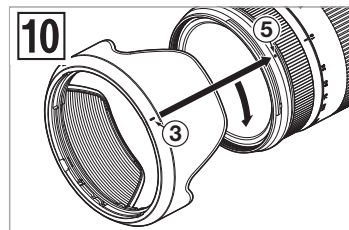
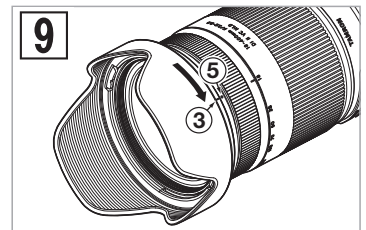
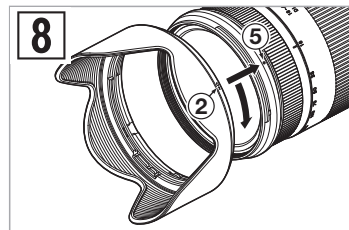
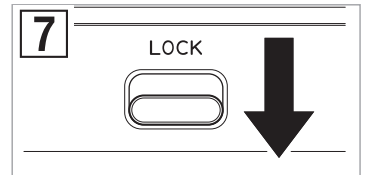
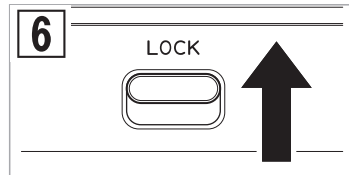
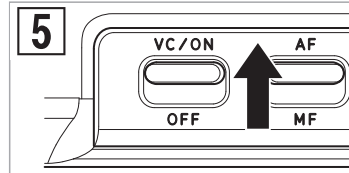
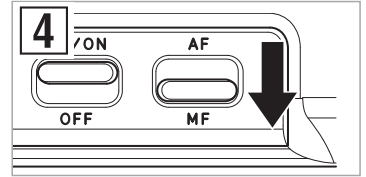
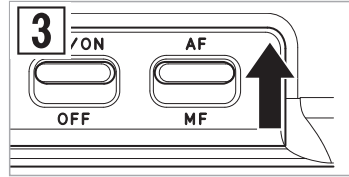
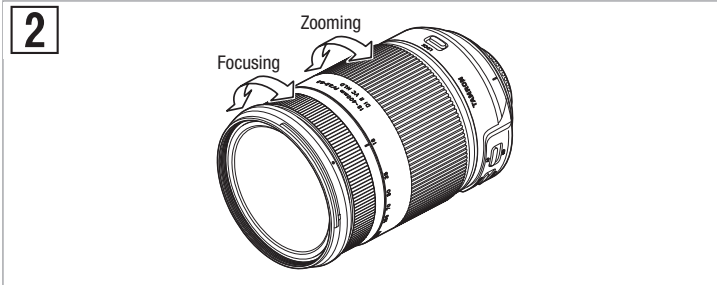
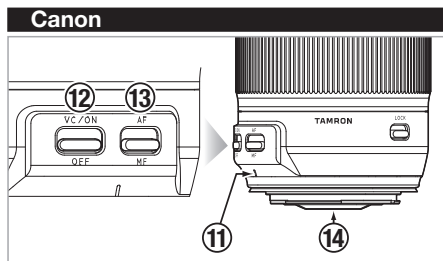
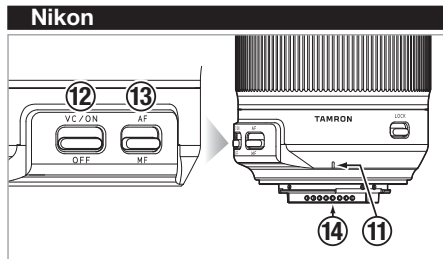
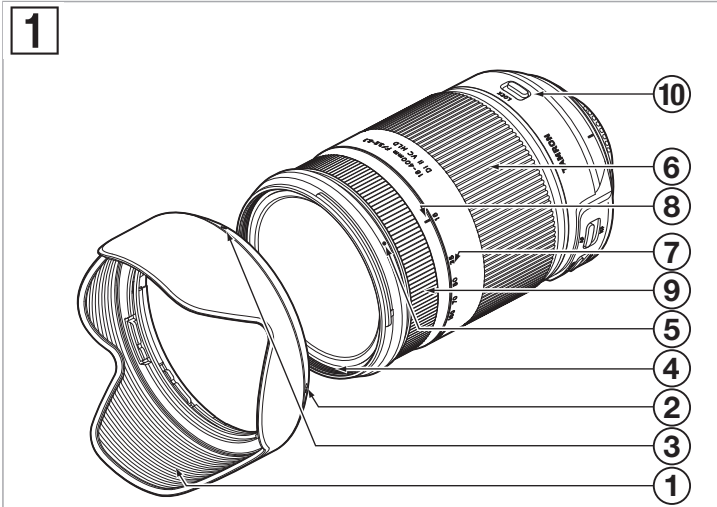

**CE** \* The **CE** Marking is a directive conformity mark of the European Community (EC).  
 \* Das **CE**-Zeichen entspricht der EC Norm.  
 \* La marquage **CE** est un marquage de conformité à la directive CEE (CE).  
 \* La marca **CE** es marca de conformidad según directiva de la Comunidad Europea (CE).  
 \* Il marchio **CE** attesta la conformità alla direttiva della Comunità Europea (CEE).  
 \* **CE** 标志表示符合欧洲共同体(EC)指标

**CE** The EEC Conformity Report applies to the Council Directive 2014/30/EU, 2011/65/EU and is used by Tamron Co., Ltd., manufacturer of this product.

# FRANÇAIS

Nous vous remercions d'avoir acheté cet objectif Tamron pour compléter votre équipement photographique. Avant d'utiliser votre nouvel objectif, veuillez lire attentivement ce mode d'emploi pour vous familiariser avec son utilisation et certaines techniques de prises de vue, afin d'obtenir des images de la meilleure qualité possible. Manipulé avec soin, votre objectif Tamron vous permettra de faire de belles et superbes photographies pendant de nombreuses années.



• Ce symbole indique les précautions à prendre pour éviter des problèmes.



• Ce symbole indique des informations à connaître en complément des opérations de base.

## NOMENCLATURE DES PIÈCES (Voir fig. 1, sauf indication contraire)

- |   |   |
|---|---|
| ① Pare-soleil d'objectif                                    | ② Repère d'alignement du pare-soleil      |
| ③ Repère de verrouillage du pare-soleil                     | ④ Bague de filtre                         |
| ⑤ Repère de déblocage du pare-soleil                        | ⑥ Bague de zoom                           |
| ⑦ Échelle de distance focale                                | ⑧ Repère de distances focales             |
| ⑨ Bague de mise au point                                    | ⑩ Commutateur de verrouillage de zoom     |
| ⑪ Repère de fixation d'objectif                             | ⑫ Bouton VC (Compensation des vibrations) |
| ⑬ Commutateur AF/MF   |   |
| ⑭ Contacts d'interface entre l'objectif et l'appareil photo |   |

## SPECIFICATIONS PRINCIPALES

	B028
Distance focale	18-400 mm
Ouverture maximale	F/3,5-6,3
Angle de vue	75°33' - 4°
Construction de l'objectif	11/16
Distance focale minimale	0,45 m
Rapport de grossissement maximal	1:2,9 (à 400 mm)
Taille de filtre ø	72 mm
Longueur	121,5 mm*
Diamètre ø	79 mm
Poids	705 g*
Pare-soleil d'objectif	HB028



\* Les valeurs correspondent aux spécifications des produits Nikon.  
Longueur : distance de l'avant de l'objectif à la surface de la monture.  
La distance de mise au point minimale peut changer si l'appareil photo est utilisé en mode d'affichage en temps réel.  
Les fonctions et l'apparence des objectifs nommés dans ce mode d'emploi sont sujets à modifications sans préavis.

## FIXATION ET RETRAIT DE L'OBJECTIF

Retirez le cache arrière de l'objectif. Alignez le repère de fixation d'objectif ⑪ et le repère de montage sur l'appareil photo, puis insérez l'objectif.  
Tournez l'objectif dans le sens horaire jusqu'à ce qu'il produise un clic et se verrouille. (Pour les modèles Nikon, tournez dans le sens antihoraire.)  
Pour retirer l'objectif, tournez l'objectif dans le sens opposé tout en appuyant sur le bouton de déblocage sur l'appareil photo.



• Éteignez l'appareil photo avant de fixer ou de retirer l'objectif.  
• Pour les appareils photos Canon, alignez le repère d'objectif EF (cercle rouge).



• Pour les détails, veuillez lire le manuel d'instructions de votre appareil photo.

## COMMUTATION AU MODE DE MISE AU POINT (Voir fig. 1, 3 et 4)

Pour la prise de vue en mise au point automatique (AF), réglez le commutateur AF/MF ⑬ sur « AF ».  
Pour la prise de vue en mise au point manuelle (MF), réglez le commutateur AF/MF ⑬ sur « MF », puis utilisez votre main pour tourner la bague de mise au point et effectuer la mise au point de l'image.



• En mode AF, n'essayez pas de tourner la bague de mise au point ⑨ à la main de force. Cela pourrait endommager le mécanisme à l'intérieur de l'objectif.  
• En mode AF mode, la mise au point automatique peut avoir des difficultés de fonctionnement selon le sujet.



• Pour les détails, veuillez lire le manuel d'instructions de votre appareil photo.

## MÉCANISME VC (Voir fig. 1 et 5)

Le mécanisme VC (Compensation des vibrations) réduit le flou d'image causé par la prise de vue à la main.

### ■ Comment utiliser le VC

Lorsque vous utilisez le VC, réglez le commutateur VC ⑫ sur ON.  
Appuyez sur l'obturateur jusqu'à mi-course et confirmez que l'image du viseur est stable avant de prendre une photo.

### • Le mécanisme VC produit un effet dans les conditions suivantes

- Lieux mal éclairés
- Lieux où la photographie au flash est interdite
- Lieux où la base est instable

### • Le mécanisme VC peut ne pas avoir suffisamment d'effet dans les conditions suivantes

- Lorsqu'une photo est prise depuis un véhicule soumis à de fortes secousses
- Mouvements trop brusques de l'appareil photo pendant la prise de vue
- Prise de vue lors de l'utilisation d'un trépied
- Réglez le commutateur VC sur OFF lorsque vous prenez des photos en pose B (longues expositions). Sinon, le VC risque de provoquer un dysfonctionnement.



• L'image du viseur peut devenir floue immédiatement après avoir enfoncé l'obturateur jusqu'à mi-course. Cela est dû au principe de fonctionnement du VC et il ne s'agit pas d'un dysfonctionnement.  
• Lorsque le commutateur VC est réglé sur ON, le nombre de clichés possibles diminue en raison de la puissance utilisée par l'appareil photo.  
• Réglez le commutateur VC sur OFF lorsque vous êtes en prise de vue et que l'appareil est sécurisé par autre chose que votre main (par ex., un trépied).



• Ne retirez pas l'objectif de l'appareil photo alors que le VC est activé. Si l'objectif est retiré alors que le VC est activé, l'objectif risque d'émettre un clic si l'objectif est secoué. Il ne s'agit pas d'un dysfonctionnement. Si l'objectif est installé sur l'appareil photo et l'appareil photo est allumé, le son s'arrête.  
• Pour les appareils photo Nikon équipés d'un flash intégré, le VC sera désactivé lorsque le flash intégré est en cours de chargement.

## ZOOM (Voir fig. 1 et 2)

Tout en regardant par le viseur de l'appareil photo, tournez la bague de zoom ⑥ de l'objectif pour régler la distance focale qui convient à l'image, puis prenez la photo.

## MÉCANISME DE VERROUILLAGE DE ZOOM (Voir fig. 1, 6 et 7)

Vous pouvez verrouiller la bague de zoom à une distance focale de 18 mm pour l'empêcher de tourner.

### ■ Réglage du verrouillage de zoom (Voir fig. 6)

Alignez 18 mm sur l'échelle de distance focale ⑦ sur le repère de distance focale ⑧.  
Faites glisser le commutateur de verrouillage de zoom ⑩ en position LOCK.

### ■ Déblocage du verrouillage de zoom (Voir fig. 7)

Faites glisser le commutateur de verrouillage de zoom ⑩ vers l'appareil photo.



• Pour effectuer le zoom, débloquez le mécanisme de verrouillage, puis tournez la bague de zoom.

## PARE-SOLEIL D'OBJECTIF (Voir fig. 1, 8 - 10)

Un pare-soleil d'objectif à monture baïonnette fait partie des accessoires standard fournis. Nous vous recommandons d'effectuer les prises de vue avec le pare-soleil bien fixé, car celui-ci élimine les rayons parasites qui peuvent affecter l'image.

### ■ Utilisation du pare-soleil d'objectif (Voir fig. 8 et 9)

Alignez le repère d'alignement de fixation ② du pare-soleil avec le repère de déblocage du pare-soleil ⑤ de l'objectif.  
Tournez le pare-soleil dans le sens de la flèche jusqu'à ce que le repère de verrouillage du pare-soleil ③ rencontre le repère de déblocage du pare-soleil ⑤.

### ■ Rangement du pare-soleil d'objectif (Voir fig. 10)

Vous pouvez ranger le pare-soleil d'objectif en le fixant en sens inverse.  
Alignez le repère de verrouillage ③ du pare-soleil avec le repère de déblocage du pare-soleil ⑤ de l'objectif.  
Tournez le pare-soleil dans le sens de la flèche jusqu'à ce que le repère d'alignement du pare-soleil ② rencontre le repère de déblocage du pare-soleil ⑤.



• Sachez que le périmètre de l'image photographiée peut foncer si le pare-soleil n'est pas fixé correctement.

## PRÉCAUTIONS LORS DE LA PRISE DE VUE

- Un système de mise au point interne (IF) est utilisé pour atteindre une distance de mise au point minimale. Pour cette raison, la plage de prise de vue est plus large que celle des objectifs utilisant d'autres systèmes de mise au point lors de la prise de vue à une distance inférieure à celle de l'infini.
- Retirez toujours le pare-soleil lorsque vous utilisez le flash intégré sur l'appareil photo lors de photographie au flash. Sinon, le pare-soleil ou l'objectif risque de foncer le périmètre de l'image. En photographie rapprochée, l'objectif bloque lui-même le flash et un demi-cercle foncé peut apparaître au bas de l'écran, bien que le pare-soleil d'objectif ne soit pas utilisé. Pour la photographie au flash, nous recommandons d'utiliser un flash externe fourni auprès du fabricant de l'appareil photo.
- Les différences dans les systèmes d'affichage des appareils photos peuvent mener à l'affichage de valeurs différentes des valeurs d'ouverture minimale et maximale indiquées dans les spécifications. Il ne s'agit pas d'une erreur.
- Une utilisation avec des appareils photos à objectifs interchangeables sans miroir n'est pas garantie.

## POUR GARANTIR UNE UTILISATION LONGUE DURÉE SANS PROBLÈMES

- Retirez toute poussière et saleté de l'objectif au moyen d'une soufflette ou d'une brosse douce. Ne touchez pas l'objectif avec les doigts.
- Si des empreintes digitales ou de l'huile ont adhéré à l'objectif, essayez-le légèrement avec du papier de nettoyage pour objectif disponible dans le commerce, puis trempez un chiffon en coton bien propre ou un chiffon en microfibre (chiffon de nettoyage pour verres, etc.) dans du nettoyant pour objectif, puis essuyez légèrement la surface de l'objectif en partant du centre. N'utilisez pas de chiffon en silicone.
- Nettoyez le cylindre de l'objectif avec un chiffon en silicone. N'utilisez jamais de benzène, de diluant ou d'autres solvants organiques.
- La moisissure est un grave problème pour les objectifs. Conservez votre objectif dans un endroit propre, frais et sec. Lorsque vous rangez l'objectif dans son étui, rangez-le avec un desséchant disponible dans le commerce et remplacez celui-ci de temps en temps.
- Ne touchez pas les contacts d'interface entre l'objectif et l'appareil photo. Si de la poussière ou des taches causent des problèmes de contact, les signaux ne sont pas transmis correctement entre l'objectif et l'appareil photo, et des dysfonctionnements peuvent se produire.
- Si la température change brusquement, de l'humidité peut se générer dans l'appareil et l'objectif et provoquer des dysfonctionnements.  
Afin d'éviter cela, enfermez votre équipement dans un sac en plastique ou un contenant similaire. Une fois votre équipement adapté à la température ambiante, retirez-le du sac et utilisez-le comme d'habitude.



**Élimination des équipements électriques et électroniques pour les ménages privés. Élimination des équipements électriques & électroniques usagés (Applicable dans l'Union européenne et dans les autres pays d'Europe disposant de systèmes de collecte sélective)**

Ce symbole indique que ce produit ne doit pas être traité comme un déchet ménager.

Il doit être collecté séparément, afin d'être recyclé en tant qu'équipement électrique et électronique.

Si de nouveaux produits sont achetés, ce produit pourra être remis au distributeur ou finalement au système de collecte des déchets d'équipements électriques et électroniques. En vous assurant de l'élimination correcte de ce produit, vous contribuez à éviter des conséquences néfastes potentielles pour l'environnement et la santé humaine, qui pourraient être causées par une mauvaise manipulation des déchets de ce produit ou de ses composants.

L'élimination illégale de ce produit peut entraîner de possibles sanctions. Pour obtenir des informations détaillées sur le recyclage de ce produit, veuillez contacter votre bureau municipal local, votre service d'élimination des déchets ménagers ou bien le magasin où vous avez acheté ce produit.

# TAMRON

# FRANÇAIS

## Précautions pour une utilisation en toute sécurité des objectifs Tamron

Pour un fonctionnement sûr, prenez soin de lire attentivement les « Précautions pour une utilisation en toute sécurité des objectifs Tamron » et le manuel avant d'utiliser le produit.

Après leur lecture, rangez-les dans un endroit où ils peuvent facilement être relus en cas de besoin. Les instructions de mise en garde sont réparties dans les deux catégories suivantes en fonction du degré de risque encouru.



### AVERTISSEMENT

Ceci indique des instructions qui, si elles ne sont pas suivies ou si elles sont effectuées de façon incorrecte, pourraient entraîner la mort ou des blessures graves.

- Ne regardez pas le soleil ou une autre source de lumière forte ou ne les prenez pas en photo en utilisant cet objectif ou un appareil photo sur lequel l'objectif est fixé. Cela pourrait entraîner une perte de la vision, d'autres dommages à l'objectif ou l'appareil photo ou un incendie.
- Ne démontez pas, ne réparez pas ou ne modifiez pas l'objectif. Cela pourrait endommager l'objectif ou l'appareil photo.
- Gardez l'objectif hors de la portée des jeunes enfants. Il y a un risque de blessure si vous lâchez ou laissez tomber l'objectif.



### ATTENTION

Ceci indique des instructions qui, si elles ne sont pas prises en compte ou si elles sont effectuées de façon incorrecte, pourraient entraîner des blessures corporelles ou des dommages physiques.

- Ne placez pas l'objectif en plein soleil ou ne le laissez dans un endroit extrêmement chaud comme dans une voiture. Ceci pourrait endommager les pièces internes de l'objectif ou provoquer un incendie.
- Fixez toujours le cache de l'objectif lorsque l'objectif n'est pas utilisé.
- Lors de la fixation de l'objectif à l'appareil photo, veillez à ce que l'objectif ait été correctement fixé à l'appareil photo et fermement verrouillé. Si l'objectif n'est pas fixé correctement, il pourrait être difficile à retirer ou il pourrait tomber, causant ainsi des dommages ou des blessures.
- N'utilisez pas cet objectif pour d'autres applications que la photographie.
- Ne transportez pas l'objectif alors qu'il est encore attaché à un trépied.