

# Nikon

APPAREIL PHOTO NUMÉRIQUE

Z fc

Manuel de référence

- Lisez ce document attentivement avant d'utiliser l'appareil photo.
- Pour utiliser correctement l'appareil photo, veuillez lire la section « Pour votre sécurité » (page 28).
- Après avoir lu ce document, rangez-le dans un endroit facilement accessible pour pouvoir vous y référer ultérieurement.

# Quand votre première photo ne peut pas attendre

## ■ Préparation

### 1 Insérez l'accumulateur et la carte mémoire (☐78).

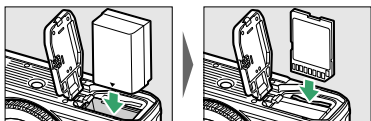

Pour obtenir des informations sur le chargement de l'accumulateur, reportez-vous à « Chargement de l'accumulateur » (☐77).

### 2 Fixez un objectif (☐82).

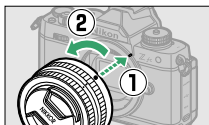

- Alignez l'indicateur du boîtier de l'appareil photo sur l'indicateur de l'objectif (①) et tournez l'objectif dans le sens indiqué (②).
- Il est possible de fixer une courroie à l'appareil photo. Pour en savoir plus, reportez-vous à « Fixation de la courroie » (☐76).

### 3 Mettez l'appareil photo sous tension, puis choisissez une langue et réglez l'horloge (☐85).

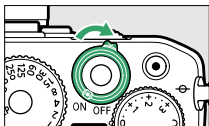

**Z fc Model Name: N2016**

## ■ Prenez des photos (📖89) et affichez-les (📖101)

**1** Positionnez le sélecteur de mode sur AUTO (📷).

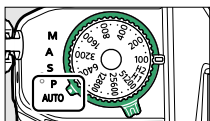

**2** Pour effectuer la mise au point, appuyez sur le déclencheur à mi-course (c'est-à-dire appuyez légèrement sur le déclencheur et arrêtez-vous lorsqu'il est enfoncé à mi-course).

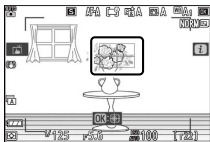

**3** Sans lever le doigt du déclencheur, appuyez sur ce dernier jusqu'en fin de course (à fond) pour prendre la photo.



**4** Affichez la photo.

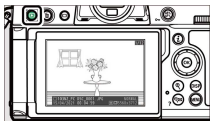

## Contenu de la boîte

Vérifiez que tous les éléments énumérés ici se trouvent bien avec votre appareil photo.

Appareil photo



Bouchon de boîtier BF-N1



Œillette en caoutchouc DK-32  
(fixé sur l'appareil photo, 623)



- Les cartes mémoire sont vendues séparément.
- Les acheteurs du kit avec objectif doivent veiller à ce que la boîte contienne également un objectif.

### Centre de téléchargement Nikon

Consultez le Centre de téléchargement Nikon pour télécharger les mises à jour de firmware, NX Studio et les autres logiciels Nikon, ainsi que la documentation sur les produits Nikon comme les appareils photo, les objectifs NIKKOR et les flashes.

<https://downloadcenter.nikonimglib.com/>

Accumulateur Li-ion EN-EL25

Chargeur d'accumulateur MH-32 (adaptateur de prise secteur fourni dans les pays ou régions où il est requis ; la forme de l'adaptateur dépend du pays où il a été acheté)

Courroie (76)

Garantie



*Manuel d'utilisation*



# À propos de ce document

## ■ Symboles

Ce document utilise les conventions et les symboles suivants. Servez-vous en pour trouver les informations recherchées.

	Cette icône signale les remarques. Il s'agit d'informations à lire impérativement avant d'utiliser ce produit.
	Cette icône signale les conseils. Il s'agit d'informations supplémentaires qui peuvent s'avérer utiles lors de l'utilisation de ce produit.
	Cette icône signale les références à d'autres sections de ce document.

## ■ Conventions

- Cet appareil photo utilise des cartes mémoire SD, SDHC et SDXC dénommées « cartes mémoire » dans ce document. Il est possible que les cartes SD, SDHC et SDXC soient aussi dénommées occasionnellement « cartes mémoire SD ».
- Dans ce document, les chargeurs d'accumulateur sont dénommés « chargeurs d'accumulateur » ou « chargeurs ».
- Dans ce document, les éléments affichés sur le moniteur et dans le viseur de l'appareil photo pendant la prise de vue sont regroupés sous le terme « écran de prise de vue » ; dans la plupart des cas, les illustrations représentent le moniteur.
- Dans ce document, les smartphones et les tablettes sont dénommés « périphériques mobiles ».
- Dans ce document, le terme « réglages par défaut » fait référence aux réglages en vigueur au moment de la commercialisation. Les

explications données dans ce document supposent que l'on utilise les réglages par défaut.

---

**⚠ Pour votre sécurité**

« Pour votre sécurité » comporte des consignes de sécurité importantes.







Veillez à les lire avant d'utiliser l'appareil photo. Pour en savoir plus, reportez-vous à « Pour votre sécurité » (□□28).

---

# Table des matières

Quand votre première photo ne peut pas attendre .....	2
Contenu de la boîte .....	4
À propos de ce document .....	5
Liste des menus .....	22
Pour votre sécurité .....	28
Mentions légales .....	34

## Familiarisation avec l'appareil photo **38**



Nomenclature de l'appareil photo .....	38
Boîtier .....	38
Écran de contrôle .....	42
Moniteur et viseur .....	43
Commandes de l'appareil photo .....	46
Viseur .....	46
Commande  (mode moniteur) .....	47
Sélecteur de mode .....	49
Molette de la vitesse d'obturation .....	49
Molettes de commande .....	50
Molette de la sensibilité .....	50
Molette de la correction d'exposition .....	52
Moniteur .....	53
Commandes tactiles .....	56
Commande DISP .....	63
Commandes  et  (?) .....	65
Commande <sup>AE-L</sup> / <sub>AF-L</sub> (  ) .....	65
Commande MENU .....	66
Commande  (menu  ) .....	70
Commande Fn .....	73

## Premières étapes **76**

Fixation de la courroie .....	76
-------------------------------	----

Chargement de l'accumulateur .....	77
Insertion de l'accumulateur et d'une carte mémoire .....	78
Niveau de charge de l'accumulateur .....	80
Nombre de vues restantes .....	81
Fixation d'un objectif .....	82
Retrait des objectifs .....	83
Ouverture du moniteur .....	84
Mise sous tension de l'appareil photo .....	85

## **Notions fondamentales de photographie et de visualisation 89**

Prise de vue photographique (Automatique  ) .....	89
Enregistrement de vidéos (Automatique  ) .....	95
Prise de photos en mode vidéo .....	97
Affichage des photos .....	101
Lecture des vidéos .....	101
Suppression des images .....	104

## **Réglages de base 106**

Mise au point .....	106
Mode de mise au point .....	106
Mode de zone AF .....	108
Déclencheur tactile .....	118
Mise au point manuelle .....	121
Balance des blancs .....	125
Réglage de la balance des blancs .....	125
Mode silencieux .....	132
Classement des images .....	134
Protection des images contre l'effacement .....	136

## **Commandes de prise de vue 138**

Sélecteur de mode .....	138
Utilisation du sélecteur de mode .....	138

<b>P</b> (auto programmé) .....	139
<b>S</b> (auto à priorité vitesse) .....	140
<b>A</b> (auto à priorité ouverture) .....	141
<b>M</b> (manuel) .....	142
Molette de la sensibilité .....	149
Réglage de la sensibilité (ISO) .....	149
Molette de la correction d'exposition .....	152
Modification de la correction d'exposition .....	152
Commande <sup>AE-L</sup> <sub>AF-L</sub> <b>(On)</b> .....	155
Mémorisation de l'exposition .....	155
Mémorisation de la mise au point .....	155
Mémorisation de la mise au point et de l'exposition .....	155
.....	155

## Menu **i**

## 158

---

Menu <b>i</b> .....	158
Photos .....	160
Régler le Picture Control .....	160
Balance des blancs .....	166
Qualité d'image .....	174
Taille d'image .....	175
Mode de flash .....	176
Mesure .....	177
Connexion Wi-Fi .....	178
D-Lighting actif .....	179
Mode de déclenchement .....	180
Réduction de vibration .....	186
Mode de zone AF .....	187
Mode de mise au point .....	188
Vidéos .....	190
Régler le Picture Control .....	191
Balance des blancs .....	191
Taille d'image et cadence/qualité .....	191

Sensibilité du microphone .....	195
Réduction du bruit du vent .....	197
Mesure .....	197
Connexion Wi-Fi .....	198
D-Lighting actif .....	198
VR électronique .....	198
Réduction de vibration .....	199
Mode de zone AF .....	199
Mode de mise au point .....	199

## Visualisation

## 201



Visualisation des images .....	201
Visualisation plein écran .....	201
Visualisation par planche d'images .....	202
Visualisation par calendrier .....	202
Informations sur les photos .....	204
Informations sur le fichier .....	205
Données d'exposition .....	206
Affichage des hautes lumières .....	206
Histogramme RVB .....	207
Données de prise de vue .....	210
Données de position .....	214
Vue d'ensemble .....	215
Commande <b>z</b> (mode de visualisation) .....	217
Photos .....	217
Vidéos .....	220
Vidéos (lecture en pause) .....	220
Fonction Loupe .....	228
Utilisation de la fonction Loupe .....	228
Suppression des images .....	230
Utilisation de la commande de suppression .....	230
Suppression de plusieurs images .....	231

Réglages par défaut .....	234
Réglages par défaut du menu Visualisation .....	234
Réglages par défaut du menu Prise de vue photo .....	235
Réglages par défaut du menu Enregistrement vidéo .....	239
Réglages par défaut du menu Réglages perso. ....	241
Réglages par défaut du menu Configuration .....	247
▶ Menu Visualisation : gestion des images .....	251
Effacer .....	251
Dossier de visualisation .....	252
Options de visualisation .....	252
Affichage des photos .....	253
Rotation des images .....	253
Diaporama .....	254
Affichage des diaporamas .....	254
Classement .....	256
📷 Menu Prise de vue photo : options de prise de vue .....	257
Réinitialiser menu PDV photo .....	258
Dossier de stockage .....	259
Modification des noms de dossiers .....	259
Sélectionner par numéro .....	260
Sélectionner dans une liste .....	262
Nom de fichier .....	263
Choisir la zone d'image .....	264
Qualité d'image .....	265
Taille d'image .....	265
Enregistrement RAW .....	266
Réglage de la sensibilité .....	266
Balance des blancs .....	269
Menu Balance des blancs : réglage précis .....	270

Menu Balance des blancs : choix d'une température de couleur .....	272
Pré-réglage manuel : copie de la balance des blancs d'une photo .....	274
Régler le Picture Control .....	277
Modification des Picture Control à partir des menus .....	277
Gérer le Picture Control .....	279
Création de Picture Control personnalisés .....	280
Espace colorimétrique .....	284
D-Lighting actif .....	284
Réduction du bruit .....	285
Réduction du bruit ISO .....	286
Contrôle du vignetage .....	286
Correction de la diffraction .....	287
Contrôle auto. de la distorsion .....	287
Photo avec réduction scintillement .....	287
Mesure .....	289
Contrôle du flash .....	289
Mode de contrôle du flash .....	290
Options de flash sans fil .....	290
Options de flashes multiples .....	291
Mode de flash .....	291
Correction du flash .....	291
Mode de déclenchement .....	292
Mode de mise au point .....	292
Mode de zone AF .....	292
Réduction de vibration .....	292
Bracketing automatique .....	293
Bracketing de l'exposition et du flash .....	294
Bracketing de la balance des blancs .....	299
Bracketing du D-Lighting actif .....	303
Surimpression .....	307



Création d'une surimpression .....	309
HDR (grande plage dynamique) .....	317
Réalisation de photos HDR .....	318
Intervallomètre .....	324
Intervallomètre .....	328
Time-lapse .....	338
Enregistrement des vidéos time-lapse .....	340
Prise vue avec décal mise au point .....	347
Photographie avec décalage de la mise au point .....	349
Mode silencieux .....	357
▶ Menu Enregistrement vidéo : options d'enregistrement vidéo .....	359
Réinit. menu Enregistrement vidéo .....	360
Nom de fichier .....	360
Taille d'image/cadence .....	360
Qualité des vidéos .....	361
Type de fichier vidéo .....	361
Réglage de la sensibilité .....	361
Balance des blancs .....	363
Régler le Picture Control .....	364
Gérer le Picture Control .....	364
D-Lighting actif .....	364
Réduction du bruit ISO .....	365
Contrôle du vignetage .....	365
Correction de la diffraction .....	365
Contrôle auto. de la distorsion .....	365
Réduction du scintillement .....	365
Mesure .....	366
Mode déclenchement (enreg. vue) .....	366
Mode de mise au point .....	367
Mode de zone AF .....	367
Réduction de vibration .....	368
VR électronique .....	368
Sensibilité du microphone .....	368

Atténuateur .....	369
Réponse en fréquence .....	369
Réduction du bruit du vent .....	370
Code temporel .....	370
 Réglages personnalisés : réglage précis des paramètres de l'appareil photo .....	372
Réinitialiser réglages perso. ....	375
a : Autofocus .....	375
a1 : Priorité en mode AF-C .....	375
a2 : Priorité en mode AF-S .....	375
a3 : Suivi MAP avec Lock-On .....	376
a4 : Points AF utilisés .....	377
a5 : Points AF selon l'orientation .....	377
a6 : Activation AF .....	379
Déclenchement si pas de MAP .....	380
a7 : Choix limité modes de zone AF .....	380
a8 : Rotation du point AF .....	380
a9 : Options des points AF .....	381
Mode de mise au point manuelle .....	381
Assistance AF zone dynamique .....	381
a10 : AF faible lumière .....	382
a11 : Illuminateur d'assistance AF .....	382
a12 : Bague MAP manuelle mode AF .....	383
b : Mesure/exposition .....	384
b1 : Correction d'exposition .....	384
b2 : Zone pondérée centrale .....	385
b3 : Réglage précis expo. opti. ....	385
b4 : Correction d'expo. en mode  .....	386
c : Tempo./mémo. exposition .....	386
c1 : Mémo. expo. par déclencheur .....	386
c2 : Retardateur .....	387
c3 : Délai d'extinction .....	387
d : Prise de vue/affichage .....	388

d1 : Cadence prise de vue en CL .....	388
d2 : Vues maximales par rafale .....	388
d3 : Temporisation de l'exposition .....	389
d4 : Type d'obturateur .....	389
d5 : Plage de vitesses étendue (M) .....	390
d6 : Séquence numérique images .....	390
d7 : Appliquer réglages à visée écran .....	392
d8 : Affichage du quadrillage .....	393
d9 : Mise en relief de la mise au point .....	393
Niveau de mise en relief MAP .....	393
Couleur de mise en relief MAP .....	394
d10 : Afficher tout en mode continu .....	394
e : Bracketing/flash .....	394
e1 : Vitesse de synchro. flash .....	394
e2 : Vitesse d'obturation flash .....	396
e3 : Correction expo. pour flash .....	397
e4 : Contrôle de la sensibilité auto. ⚡ .....	397
e5 : Bracketing auto. (mode M) .....	398
e6 : Sens du bracketing .....	399
f : Commandes .....	399
f1 : Personnaliser le menu ⓘ .....	399
Connexion Bluetooth .....	401
f2 : Commandes perso (prise de vue) .....	401
f3 : Commandes perso (visualisation) .....	412
f4 : Perso. molettes commande .....	414
Inverser la rotation .....	414
Fonctions par défaut .....	414
Menus et visualisation .....	415
Défilement avec molette second. ....	417
f5 : Commande lâchée + molette .....	417
f6 : Inverser les indicateurs .....	418
g : Vidéo .....	418
g1 : Personnaliser le menu ⓘ .....	418

Connexion Bluetooth .....	419
g2 : Commandes personnalisées .....	420
g3 : Vitesse de l'AF .....	426
g4 : Sensibilité du suivi AF .....	427
g5 : Affichage des hautes lumières .....	427
Modèle d'affichage .....	428
Seuil affichage hautes lumières .....	428
Y Menu Configuration : configuration de l'appareil photo .....	429
Formater la carte mémoire .....	430
Langue (Language) .....	431
Fuseau horaire et date .....	431
Luminosité du moniteur .....	432
Équilibre couleur du moniteur .....	432
Luminosité du viseur .....	434
Équilibre couleur du viseur .....	435
Limiter choix modes du moniteur .....	435
Affichage des informations .....	435
Options de réglage précis de l'AF .....	436
Création et enregistrement de valeurs de réglage précis .....	438
Choix d'une valeur de réglage précis par défaut .....	439
Objectif sans microprocesseur .....	440
Enregistrer position mise au point .....	440
Photo de correction poussière .....	441
Acquisition des données de référence de correction de la poussière .....	441
Correction des pixels .....	443
Légende des images .....	444
Entrer une légende .....	444
Joindre une légende .....	444
Informations de copyright .....	445
Photographe/Copyright .....	445
Joindre les infos de copyright .....	445

Options de signal sonore .....	446
Signal sonore activé/désactivé .....	446
Volume .....	447
Hauteur .....	447
Commandes tactiles .....	447
Activer/désactiver cdes tactiles .....	447
Mvts pour visualisation plein écran .....	447
Mode autoportrait .....	448
HDMI .....	448
Mode avion .....	448
Connecter au périphérique mobile .....	449
Association (Bluetooth) .....	449
Sélect. pr le transfert (Bluetooth) .....	449
Connexion Wi-Fi .....	450
Transférer si éteint .....	451
Données de position (mobile) .....	451
Se connecter à l'ordinateur .....	452
Connexion Wi-Fi .....	452
Paramètres du réseau .....	452
Options .....	453
Adresse MAC .....	454
Options télécde sans fil (ML-L7) .....	455
Connexion télécommande sans fil .....	455
Enregistrer la télécde radio sans fil .....	455
Supprimer la télécde radio sans fil .....	456
Régler la commande Fn1/Régler la commande Fn2 .....	456
Marquage de conformité .....	456
Alimentation par USB .....	456
Économie d'énergie (mode photo) .....	459
Photo si carte absente ? .....	460
Enregistrer/charger réglages menus .....	460
Enregistrer réglages des menus .....	464

Charger les réglages des menus .....	464
Réinitialiser tous les réglages .....	464
Version du firmware .....	465
☑ Menu Retouche : création de copies retouchées .....	466
Création de copies retouchées .....	467
Traitement RAW : conversion de RAW en JPEG .....	470
Recadrer .....	475
Redimensionner .....	476
Redimensionner plusieurs images .....	477
D-Lighting .....	481
Correction des yeux rouges .....	481
Redresser .....	482
Contrôle de la distorsion .....	483
Perspective .....	484
Monochrome .....	484
Superposition des photos .....	485
Ajouter .....	486
Éclaircir et Assombrir .....	491
Recadrer la vidéo .....	495
☰ Menu personnalisé/🔄 Réglages récents .....	496
☰ Menu personnalisé : création d'un menu personnalisé .....	496
🔄 Réglages récents : accéder aux réglages récemment utilisés .....	502

## **Établissement de connexions sans fil à des ordinateurs ou à des périphériques mobiles 503**

Options du réseau .....	503
Connexion à des ordinateurs en Wi-Fi .....	504
Possibilités offertes par le Wi-Fi .....	504
Wireless Transmitter Utility .....	504
Modes infrastructure et point d'accès .....	504
Connexion en mode point d'accès .....	506

Connexion en mode infrastructure .....	512
Transfert des images .....	521
Déconnexion et reconnexion .....	526
Connexion à des périphériques mobiles .....	528
Application SnapBridge .....	528
Possibilités offertes par SnapBridge .....	528
Connexions sans fil .....	529
Connexion en Bluetooth (association) .....	529
Connexion en Wi-Fi (mode Wi-Fi) .....	532
Dépannage .....	537

## **Connexions filaires à des ordinateurs et à des périphériques HDMI 538**

Connexion à des ordinateurs en USB .....	538
Installation de NX Studio .....	539
Copie des images sur un ordinateur à l'aide de NX Studio .....	539
Connexion à des périphériques HDMI .....	543
Téléviseurs .....	543
Enregistreurs .....	544

## **Prise de vue photographique avec flash fixé sur le boîtier 548**

« Flash fixé sur le boîtier » versus « asservi » .....	548
Flashes installés sur le boîtier .....	548
Prise de vue photographique avec flashes asservis .....	548
Utilisation d'un flash fixé sur le boîtier .....	550
Mode de contrôle du flash .....	553
Modes de flash .....	554
Correction du flash .....	557
Mémorisation FV .....	558

## **Prise de vue photographique avec flashes**

### **asservis 561**

Qu'est-ce que la prise de vue photographique avec flashes asservis ? .....	561
Contrôle des flashes asservis .....	562
Utilisation du mode AWL optique avec le SB-500 .....	562

### **Dépannage 567**

Avant de contacter l'assistance technique .....	567
Problèmes et solutions .....	569
Accumulateur/affichage .....	569
Prise de vue .....	570
Visualisation .....	575
Bluetooth et Wi-Fi (réseaux sans fil) .....	577
Divers .....	579
Alertes et messages d'erreur .....	581
Alertes .....	581
Messages d'erreur .....	583

### **Remarques techniques 587**

Objectifs et accessoires compatibles .....	587
Affichages de l'appareil photo .....	588
Moniteur .....	588
Viseur .....	596
Flashes compatibles .....	601
Système d'éclairage créatif Nikon (CLS) .....	601
Fonctionnalités disponibles avec les flashes compatibles CLS .....	601
Remarques et conseils concernant les flashes optionnels .....	617
Autres accessoires compatibles .....	622
Chargement de l'appareil photo avec l'adaptateur de charge .....	625



Télécommande ML-L7 .....	627
Logiciels .....	634
Entretien de votre appareil photo .....	636
Stockage .....	636
Nettoyage .....	636
Nettoyage manuel .....	637
Entretien de l'appareil photo et de l'accumulateur : précautions .....	640
Entretien de l'appareil photo .....	640
Entretien de l'accumulateur .....	644
Utilisation du chargeur .....	646
Utilisation de l'adaptateur de charge .....	647
Caractéristiques techniques .....	648
Appareil photo numérique Nikon Z fc .....	648
Cartes mémoire agréées .....	663
Chargeurs portables .....	664
Capacité des cartes mémoire .....	666
Autonomie de l'accumulateur .....	668
Illuminateur d'assistance AF .....	670
Marques commerciales et licences .....	671
Mentions légales .....	675
Bluetooth et Wi-Fi (réseau local sans fil) .....	679

## **Index**

**685**

---

## Liste des menus

L'appareil photo comporte les menus suivants. Pour obtenir une description plus exhaustive des différentes rubriques de menu, reportez-vous au chapitre « Guide des menus ».

<b>MENU VISUALISATION</b>	<b>MENU PRISE DE VUE PHOTO</b>
Effacer	Réinitialiser menu PDV photo
Dossier de visualisation	Dossier de stockage
Options de visualisation	Nom de fichier
Affichage des photos	Choisir la zone d'image
Rotation des images	Qualité d'image
Diaporama	Taille d'image
Classement	Enregistrement RAW
	Réglage de la sensibilité
	Balance des blancs
	Régler le Picture Control
	Gérer le Picture Control
	Espace colorimétrique
	D-Lighting actif
	Réduction du bruit
	Réduction du bruit ISO
	Contrôle du vignetage
	Correction de la diffraction
	Contrôle auto. de la distorsion
	Photo avec réduction scintillement
	Mesure
	Contrôle du flash
	Mode de flash

**MENU PRISE DE VUE PHOTO**

Correction du flash

---

Mode de déclenchement

---

Mode de mise au point

---

Mode de zone AF

---

Réduction de vibration

---

Bracketing automatique

---

Surimpression

---

HDR (grande plage dynamique)

---

Intervallomètre

---

Time-lapse

---

Prise vue avec décal mise au point

---

Mode silencieux

---

**MENU ENREGISTREMENT VIDÉO**

Réinit. menu Enregistrement vidéo

---

Nom de fichier

---

Taille d'image/cadence

---

Qualité des vidéos

---

Type de fichier vidéo

---

Réglage de la sensibilité

---

Balance des blancs

---

Régler le Picture Control

---

Gérer le Picture Control

---

D-Lighting actif

---

Réduction du bruit ISO

---

Contrôle du vignetage

---

Correction de la diffraction

---

Contrôle auto. de la distorsion

---

Réduction du scintillement

---

Mesure

---

Mode déclenchement (enreg. vue)

---

Mode de mise au point

---

Mode de zone AF

---

Réduction de vibration

---

VR électronique

---

Sensibilité du microphone

---

Atténuateur

---

Réponse en fréquence

---

Réduction du bruit du vent

---

Code temporel

---

**MENU RÉGLAGES PERSONNALISÉS**

Réinitialiser réglages perso.

## a Autofocus

a1	Priorité en mode AF-C
a2	Priorité en mode AF-S
a3	Suivi MAP avec Lock-On
a4	Points AF utilisés
a5	Points AF selon l'orientation
a6	Activation AF
a7	Choix limité modes de zone AF
a8	Rotation du point AF
a9	Options des points AF
a10	AF faible lumière
a11	Illuminateur d'assistance AF
a12	Bague MAP manuelle mode AF

## b Mesure/exposition

b1	Correction d'exposition
b2	Zone pondérée centrale
b3	Réglage précis expo. opti.
b4	Correction d'expo. en mode 

## c Tempo./mémo. exposition

c1	Mémo. expo. par déclencheur
c2	Retardateur
c3	Délai d'extinction

## d Prise de vue/affichage

**MENU RÉGLAGES PERSONNALISÉS**

d1	Cadence prise de vue en CL
d2	Vues maximales par rafale
d3	Temporisation de l'exposition
d4	Type d'obturateur
d5	Plage de vitesses étendue (M)
d6	Séquence numérique images
d7	Appliquer réglages à visée écran
d8	Affichage du quadrillage
d9	Mise en relief de la mise au point
d10	Afficher tout en mode continu

## e Bracketing/flash

e1	Vitesse de synchro. flash
e2	Vitesse d'obturation flash
e3	Correction expo. pour flash
e4	Contrôle de la sensibilité auto. 
e5	Bracketing auto. (mode M)
e6	Sens du bracketing

## f Commandes

f1	Personnaliser le menu 
f2	Commandes perso (prise de vue)
f3	Commandes perso (visualisation)
f4	Perso. molettes commande
f5	Commande lâchée + molette

**MENU RÉGLAGES PERSONNALISÉS**

f6	Inverser les indicateurs
g Vidéo	
g1	Personnaliser le menu 
g2	Commandes personnalisées
g3	Vitesse de l'AF
g4	Sensibilité du suivi AF
g5	Affichage des hautes lumières

**MENU CONFIGURATION**

Formater la carte mémoire
Langue (Language)
Fuseau horaire et date
Luminosité du moniteur
Équilibre couleur du moniteur
Luminosité du viseur
Équilibre couleur du viseur
Limiter choix modes du moniteur
Affichage des informations
Options de réglage précis de l'AF
Objectif sans microprocesseur
Enregistrer position mise au point
Photo de correction poussière
Correction des pixels
Légende des images
Informations de copyright
Options de signal sonore
Commandes tactiles
Mode autoportrait
HDMI
Mode avion
Connecter au périphérique mobile
Se connecter à l'ordinateur
Options télécde sans fil (ML-L7)
Marquage de conformité
Alimentation par USB

**MENU CONFIGURATION**

---

Économie d'énergie (mode photo)

---

Photo si carte absente ?

---

Enregistrer/charger réglages menus

---

Réinitialiser tous les réglages

---

Version du firmware

---

**MENU RETOUCHE**

---

Traitement RAW

---

Recadrer

---

Redimensionner

---

D-Lighting

---

Correction des yeux rouges

---

Redresser

---

Contrôle de la distorsion

---

Perspective

---

Monochrome

---

Superposition des photos

---

Recadrer la vidéo

---

## **MENU PERSONNALISÉ**

Ajouter des éléments

---

Supprimer des éléments

---

Ordonner les éléments

---

Choisir l'onglet

---

## Pour votre sécurité

Afin d'éviter de provoquer des dommages matériels ou de vous blesser ou de blesser un tiers, lisez intégralement « Pour votre sécurité » avant d'utiliser ce produit.

Après avoir lu ces consignes de sécurité, rangez-les dans un endroit facilement accessible pour pouvoir vous y référer ultérieurement.

- ⚠ **DANGER** : le non-respect des consignes indiquées par cette icône expose à un danger de mort ou à de graves blessures.
- ⚠ **AVERTISSEMENT** : le non-respect des consignes indiquées par cette icône peut vous exposer à un danger de mort ou à de graves blessures.
- ⚠ **ATTENTION** : le non-respect des consignes indiquées par cette icône peut vous exposer à des blessures ou provoquer des dommages matériels.



### AVERTISSEMENT

**N'utilisez pas ce produit en marchant ou en conduisant un véhicule.**

Le non-respect de cette consigne peut provoquer des accidents ou d'autres blessures.

**Ne démontez pas ou ne modifiez pas ce produit. Ne touchez pas les composants internes qui sont exposés suite à une chute ou à un autre accident.**

Le non-respect de ces consignes peut provoquer un choc électrique ou d'autres blessures.

**Si vous observez des anomalies provenant du produit comme de la fumée, de la chaleur ou des odeurs inhabituelles, retirez immédiatement l'accumulateur ou débranchez immédiatement la source d'alimentation.**

Continuer d'utiliser le matériel risque de provoquer un incendie, des brûlures ou d'autres blessures.



**Gardez votre matériel au sec. Ne le manipulez pas avec les mains mouillées. Ne manipulez pas la prise avec les mains mouillées.**

Le non-respect de ces consignes peut provoquer un incendie ou un choc électrique.

---

**Ne laissez pas votre peau en contact prolongé avec ce produit lorsqu'il est sous tension ou lorsqu'il est branché.**

Le non-respect de cette consigne peut provoquer des brûlures superficielles.

---

**N'utilisez pas ce produit en présence de poussières ou de gaz inflammables comme du propane, de l'essence ou des aérosols.**

Le non-respect de cette consigne peut provoquer une explosion ou un incendie.

---

**N'observez pas directement le soleil ou toute autre source lumineuse puissante à travers l'objectif.**

Le non-respect de cette consigne peut provoquer des troubles visuels.

---

**Ne pointez pas le flash ou l'illuminateur d'assistance AF en direction du conducteur d'un véhicule motorisé.**

Vous risquez sinon de provoquer un accident.

---

**Conservez ce produit hors de portée des enfants.**

Le non-respect de cette consigne peut provoquer des blessures ou le dysfonctionnement du produit. En outre, notez que les petites pièces présentent un risque d'étouffement. Si jamais un enfant avalait une pièce de ce produit, consultez immédiatement un médecin.

---

**N'enroulez pas la courroie ou la dragonne autour de votre cou.**

Vous risquez sinon de provoquer des accidents.

---

**N'utilisez pas des accumulateurs, des chargeurs, des adaptateurs secteur ou des câbles USB qui ne sont pas conçus spécifiquement pour ce produit. Lorsque vous utilisez des accumulateurs, des chargeurs, des adaptateurs secteur et des câbles USB conçus spécifiquement pour ce produit, ne faites pas les actions suivantes :**

- **Endommager, modifier, plier les cordons ou les câbles, tirer énergiquement dessus, les placer sous des objets lourds ou les exposer à la chaleur ou aux flammes.**
- **Utiliser le produit avec des convertisseurs ou des adaptateurs de voyage conçus pour convertir d'une tension à une autre ou avec des onduleurs.**

Le non-respect de ces consignes peut provoquer un incendie ou un choc électrique.

---

**Ne manipulez pas la prise lorsque vous chargez le produit ou lorsque vous utilisez l'adaptateur secteur pendant un orage.**

Le non-respect de cette consigne peut provoquer un choc électrique.

---

**Ne manipulez pas le matériel à mains nues dans des lieux exposés à des températures extrêmement basses ou élevées.**

Le non-respect de cette consigne peut provoquer des brûlures ou des engelures.

---



## **ATTENTION**

**Ne pointez pas l'objectif en direction du soleil ou d'autres sources très lumineuses.**

La lumière focalisée par l'objectif peut provoquer un incendie ou endommager les composants internes du produit. Lorsque vous photographiez un sujet à contre-jour, veillez à garder toujours le soleil à l'extérieur du cadre. Lorsque le soleil se trouve près du cadre, sa lumière risque de se concentrer dans l'appareil photo et de provoquer un incendie.

---

**Mettez ce produit hors tension lorsque son utilisation est interdite.  
Désactivez les fonctionnalités sans fil lorsque l'utilisation de matériel sans fil est interdite.**

Les radiofréquences émises par ce produit peuvent interférer avec le matériel à bord des avions ou dans les hôpitaux ou autres infrastructures médicales.

---

**Retirez l'accumulateur et débranchez l'adaptateur secteur si vous ne prévoyez pas d'utiliser ce produit avant longtemps.**

Le non-respect de cette consigne peut provoquer un incendie ou le dysfonctionnement du produit.

---

**Ne déclenchez pas le flash lorsqu'il est en contact avec la peau ou avec des objets ou lorsqu'il est à proximité de ceux-ci.**

Le non-respect de cette consigne peut provoquer des brûlures ou un incendie.

---

**Ne laissez pas le produit exposé à des températures excessivement chaudes pendant une période prolongée, comme dans une voiture fermée ou en plein soleil.**

Le non-respect de cette consigne peut provoquer un incendie ou le dysfonctionnement du produit.

---

**Ne regardez pas directement l'illuminateur d'assistance AF.**

Le non-respect de cette mise en garde peut avoir des effets néfastes sur la vue.

---

**Ne transportez pas les appareils photo ou les objectifs si des trépieds ou accessoires similaires sont fixés.**

Le non-respect de cette consigne peut provoquer des blessures ou le dysfonctionnement du produit.

---

## **DANGER (accumulateurs)**

### **Manipulez correctement les accumulateurs.**

Le non-respect des consignes suivantes peut provoquer la fuite, la surchauffe, la casse ou l'inflammation des accumulateurs :

- Utilisez uniquement des accumulateurs agréés pour ce produit.
  - N'exposez pas les accumulateurs aux flammes ni à une chaleur excessive.
  - Ne les démontez pas.
  - Ne court-circuitiez pas les contacts en les touchant avec des colliers, des épingles à cheveux ou autres objets métalliques.
  - N'exposez pas les accumulateurs ou les produits dans lesquels ils sont insérés à des chocs physiques importants.
  - Ne marchez pas sur les accumulateurs, ne les percez pas avec des clous et ne les tapez pas avec un marteau.
- 

### **Rechargez uniquement comme indiqué.**

Le non-respect de cette consigne peut provoquer la fuite, la surchauffe, la casse ou l'inflammation des accumulateurs.

---

### **Si du liquide provenant des accumulateurs entre en contact avec les yeux, rincez-les abondamment à l'eau claire et consultez immédiatement un médecin.**

Si vous attendez trop longtemps, vous risquez d'avoir des lésions oculaires.

---

### **Suivre les instructions du personnel de la compagnie aérienne.**

Les accumulateurs laissés sans surveillance à haute altitude dans un environnement non pressurisé peuvent faire l'objet d'une fuite ou d'une surchauffe, se rompre ou prendre feu.

---



## AVERTISSEMENT (accumulateurs)

### **Conservez les accumulateurs hors de portée des enfants.**

Si jamais un enfant avalait un accumulateur, consultez immédiatement un médecin.

---

### **Conservez les accumulateurs hors de portée des animaux domestiques et des autres animaux.**

Les accumulateurs peuvent fuir, surchauffer, se casser ou s'enflammer s'ils sont mordus, croqués ou endommagés d'une autre manière par des animaux.

---

### **N'immergez pas les accumulateurs dans l'eau et ne les exposez pas à la pluie.**

Le non-respect de cette consigne peut provoquer un incendie ou le dysfonctionnement du produit. Séchez immédiatement le produit avec une serviette ou un objet similaire s'il est mouillé.

---

### **Cessez immédiatement toute utilisation si vous remarquez une quelconque modification des accumulateurs, comme une décoloration ou une déformation. Arrêtez de recharger les accumulateurs EN-EL25 s'ils ne se rechargent pas pendant la durée indiquée.**

Le non-respect de ces précautions peut entraîner la surchauffe, la casse ou la fuite des accumulateurs, ou provoquer un incendie.

---

### **Lorsque vous n'avez plus besoin des accumulateurs, protégez leurs contacts avec du ruban adhésif.**

Les accumulateurs risquent de surchauffer, de se casser ou de prendre feu si des objets métalliques touchent leurs contacts.

---

### **Si du liquide provenant d'accumulateurs entre en contact avec la peau ou les vêtements d'une personne, rincez immédiatement et abondamment à l'eau claire les parties touchées.**

Le non-respect de cette consigne peut provoquer des irritations cutanées.

---

## Mentions légales

- La documentation fournie avec ce produit ne doit pas être reproduite, transmise, transcrite, stockée dans un système de recherche documentaire ou traduite en une langue quelconque, en tout ou en partie, et quels qu'en soient les moyens, sans accord écrit préalable de Nikon.
- Nikon se réserve le droit de modifier à tout moment l'apparence et les caractéristiques du matériel et des logiciels décrits dans cette documentation, sans avis préalable.
- Nikon décline toute responsabilité pour les dommages provoqués suite à l'utilisation de ce matériel.
- Bien que tous les efforts aient été apportés pour vous fournir des informations précises et complètes dans cette documentation, nous vous saurions gré de porter à l'attention du représentant Nikon de votre pays, toute erreur ou omission ayant pu échapper à notre vigilance (les adresses sont fournies séparément).

### ● **Avertissement concernant l'interdiction de copie ou de reproduction**

Veillez remarquer que la simple possession de documents copiés numériquement ou reproduits à l'aide d'un scanner, d'un appareil photo numérique ou de tout autre appareil peut être punie par la loi.

#### • **Copies ou reproductions interdites par la loi**

Ne copiez pas et ne reproduisez pas des billets de banque, des pièces, des titres ou des obligations d'État, même si ces copies ou reproductions sont estampillées « Spécimen ».

La copie ou la reproduction de billets de banque, de pièces ou de titres circulant à l'étranger est interdite.

Sauf en cas d'autorisation préalable des autorités, la copie ou la reproduction de timbres ou de cartes postales inutilisés émis par ces mêmes autorités est strictement interdite.

La copie ou la reproduction de timbres émis par les autorités et de documents certifiés stipulés par la loi est interdite.

- **Avertissements concernant certaines copies et reproductions**

Le gouvernement a publié certains avertissements concernant la copie ou la reproduction des titres émis par des entreprises privées (actions, billets, chèques, bons cadeaux, etc), des titres de transport ou des bons de réduction, sauf en cas de nécessité d'un nombre restreint de copies pour les activités d'une entreprise. De même, ne copiez pas et ne reproduisez pas des passeports émis par l'état, des permis émis par des organismes publics et des groupes privés, des cartes d'identité, et des tickets tels que des passes ou des tickets restaurant.

- **Se conformer aux mentions relatives au droit d'auteur**

En vertu de la loi sur le droit d'auteur, les photographies ou les enregistrements des œuvres protégées par le droit d'auteur, réalisés par l'appareil photo, ne peuvent pas être utilisés sans l'autorisation du détenteur du droit d'auteur. Des exceptions sont prévues pour l'usage personnel, mais notez que même l'usage personnel peut être limité dans le cas de photographies ou d'enregistrements d'expositions ou de spectacles.

- **Utilisez exclusivement des accessoires électroniques de la marque Nikon**

Les appareils photo Nikon sont conçus dans le respect des normes les plus strictes et comprennent des circuits électroniques complexes. Seuls les accessoires de marque Nikon (notamment les objectifs, les chargeurs, les accumulateurs, les adaptateurs secteur et les accessoires de flash) et certifiés par Nikon pour un usage spécifique avec cet appareil photo numérique Nikon sont conçus et éprouvés pour fonctionner avec ces circuits internes de manière optimale et exempte de tout risque.

L'utilisation d'accessoires électroniques qui ne sont pas de la marque Nikon risque d'endommager l'appareil photo et peut annuler votre garantie Nikon. L'usage d'accumulateurs Li-ion d'une autre marque, ne portant pas le sceau holographique Nikon représenté ci-dessous, peut entraîner des

dysfonctionnements de l'appareil photo ou provoquer des phénomènes de surchauffe, inflammation, casse ou fuite des accumulateurs.



Pour en savoir plus sur les accessoires de marque Nikon, renseignez-vous auprès d'un revendeur agréé Nikon.

### ● Cartes mémoire

- Après utilisation, les cartes mémoire peuvent être chaudes. Prenez les précautions nécessaires lors de leur retrait de l'appareil photo.
- N'effectuez pas les opérations suivantes pendant le formatage ou l'enregistrement, la suppression ou le transfert de données sur un ordinateur ou un autre périphérique. Le non-respect de ces précautions peut entraîner la perte de données ou endommager l'appareil photo ou la carte.
  - Ne retirez pas ou n'insérez pas de cartes mémoire
  - Ne mettez pas l'appareil photo hors tension
  - Ne retirez pas l'accumulateur
- Ne touchez pas les contacts de la carte avec les doigts ou tout objet métallique.
- N'exercez pas de pression excessive lorsque vous manipulez les cartes mémoire. Vous risqueriez d'endommager la carte.
- Ne pliez pas les cartes mémoire, ne les faites pas tomber et évitez tout choc.
- N'exposez pas les cartes mémoire à l'eau, à la chaleur ou à la lumière directe du soleil.
- Ne formatez pas les cartes mémoire dans un ordinateur.



---

## ✓ Avant de prendre des photos importantes

Avant de prendre des photos lors d'un événement important (comme un mariage ou un voyage), faites des essais avec votre appareil photo pour vous assurer qu'il fonctionne normalement. Nikon ne pourra être tenu responsable des dommages ou pertes de profits pouvant résulter d'un mauvais fonctionnement du produit.

## ✓ Formation permanente

Dans le cadre de l'engagement « Formation permanente » de Nikon relatif à l'assistance et à la formation continues, des informations continuellement mises à jour sont disponibles en ligne sur les sites suivants :

- **Pour les utilisateurs résidant aux États-Unis** : <https://www.nikonusa.com/>
- **Pour les utilisateurs résidant en Europe et en Afrique** : <https://www.europe-nikon.com/support/>
- **Pour les utilisateurs résidant en Asie, en Océanie et au Moyen-Orient** : <https://www.nikon-asia.com/>

Visitez régulièrement ces sites pour vous tenir informé des dernières informations sur le produit, des astuces, des réponses aux questions fréquentes et des conseils d'ordre général sur l'imagerie et la photographie numériques. Des informations supplémentaires sont aussi disponibles auprès de votre représentant Nikon local. Utilisez l'URL suivante pour obtenir la liste des contacts : <https://imaging.nikon.com/>

---

# Familiarisation avec l'appareil photo

## Nomenclature de l'appareil photo

### Boîtier

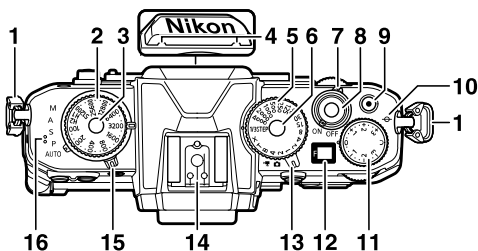

1 Œillet pour courroie d'appareil photo (☐76)

2 Molette de la sensibilité (☐50, ☐149)

3 Bouton de déverrouillage de la molette de la sensibilité (☐50, ☐149)

4 Microphone stéréo (☐95)

5 Molette de la vitesse d'obturation (☐49, ☐140)

6 Bouton de déverrouillage de la molette de la vitesse d'obturation (☐49, ☐140)

7 Commutateur marche-arrêt (☐85)

8 Déclencheur (☐89)

9 Commande d'enregistrement vidéo (☐95)

10  $\infty$  (repère du plan focal ; ☐123)

11 Molette de la correction d'exposition (☐52, ☐152)

12 Écran de contrôle (☐42)

13 Sélecteur du mode photo/vidéo (☐89, ☐95)

14 Griffes flash (pour flash optionnel ; ☐550, ☐601)

15 Sélecteur de mode (☐49, ☐138)

16 Haut-parleur (☐102)

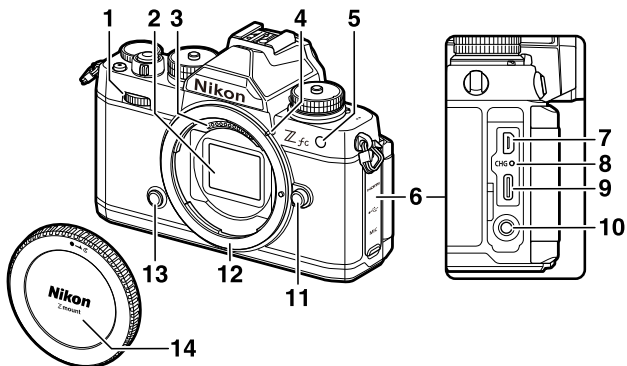

- 1 Molette de commande secondaire (☐50)
- 2 Capteur d'image (☐637)
- 3 Contacts du microprocesseur
- 4 Repère de montage de l'objectif (☐82)
- 5 Illuminateur d'assistance AF (☐93, ☐382)  
Atténuation des yeux rouges (☐176, ☐554)  
Témoin du retardateur (☐185)

- 6 Cache de la prise microphone et des ports USB et HDMI
- 7 Port HDMI (☐543)

- 8 Témoin de charge (☐625)
- 9 Port USB (☐456, ☐538)
- 10 Prise pour microphone externe (☐624)
- 11 Commande de déverrouillage de l'objectif (☐83)
- 12 Monture d'objectif (☐82, ☐123)
- 13 Commande Fn (☐73, ☐125)
- 14 Bouchon de boîtier (☐82)

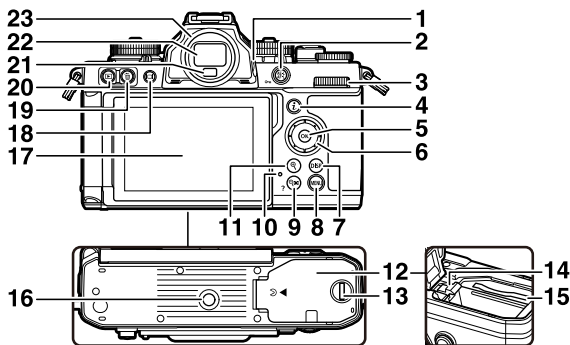

- |    |   |    |   |
|----|---|----|---|
| 1  | Commande de réglage dioptrique (☐46)          | 12 | Volet du logement pour carte mémoire/accumulateur           |
| 2  | Commande $\frac{1}{2}$ (On) (☐65, ☐136, ☐155) | 13 | Loquet du volet du logement pour carte mémoire/accumulateur |
| 3  | Molette de commande principale (☐50)          | 14 | Loquet de l'accumulateur (☐78)                              |
| 4  | Commande $\mathbf{z}$ (☐70, ☐158)             | 15 | Logement pour carte mémoire (☐78)                           |
| 5  | Commande $\otimes$ (☐67)                      | 16 | Filetage pour fixation sur trépied                          |
| 6  | Sélecteur multidirectionnel (☐67, ☐113)       | 17 | Moniteur (☐53, ☐56, ☐118)                                   |
| 7  | Commande <b>DISP</b> (☐63)                    | 18 | Commande $\square$ (☐47, ☐435)                              |
| 8  | Commande <b>MENU</b> (☐66, ☐234)              | 19 | Commande $\text{trash}$ (☐104, ☐230)                        |
| 9  | Commande $\text{?}$ (☐65, ☐70, ☐201, ☐228)    | 20 | Commande $\text{play}$ (☐101, ☐201)                         |
| 10 | Voyant d'accès à la carte mémoire (☐93, ☐97)  | 21 | Détecteur oculaire (☐46)                                    |
| 11 | Commande $\text{Q}$ (☐65, ☐121, ☐201, ☐228)   | 22 | Visueur (☐46)   |
|    |   | 23 | Œilleton en caoutchouc (☐623)                               |

---

✔ **Ne touchez pas le capteur d'image**

Vous ne devez, en aucun cas, exercer de pression sur le capteur d'image, le taper avec des outils d'entretien ni le soumettre aux jets d'air puissants d'une soufflette. Vous risquez sinon de le rayer ou de l'endommager. Pour obtenir des informations sur le nettoyage du capteur d'image, reportez-vous à « Nettoyage manuel » (☐637).

✔ **Numéro de série du produit**

Ouvrez le moniteur pour voir le numéro de série de ce produit.

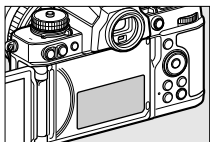

## Écran de contrôle

Lorsque vous mettez l'appareil photo sous tension, l'écran de contrôle s'allume.

L'ouverture (☐141, ☐142) s'affiche sur l'écran de contrôle.



- Si l'ouverture est réglée sur F0.95, [.95] s'affiche sur l'écran de contrôle.
- Si [**Plage de vitesses étendue (M)**] est paramétré sur [**Activées**], l'affichage change pour indiquer que l'obturateur est ouvert lorsque la prise de vue démarre alors que la vitesse d'obturation est réglée sur 60 secondes ou plus.
- Selon la façon dont l'objectif est fixé, un avertissement [--] peut s'afficher (☐581).
- Lorsque vous vous connectez à un ordinateur ou à un smartphone, [PC] peut s'afficher pour indiquer que la connexion est en cours.

# Moniteur et viseur

## Mode photo

Avec les réglages par défaut, les indicateurs suivants sont affichés sur le moniteur et dans le viseur ; pour voir la liste complète des indicateurs, reportez-vous à « Affichages de l'appareil photo » (□588) dans « Remarques techniques ».

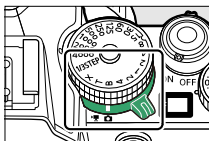

Moniteur

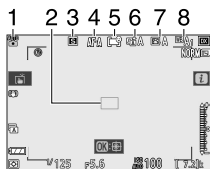

- 1 Mode de prise de vue (□138)
- 2 Point AF (□108)
- 3 Mode de déclenchement (□180)
- 4 Mode de mise au point (□106)
- 5 Mode de zone AF (□108)

Viseur

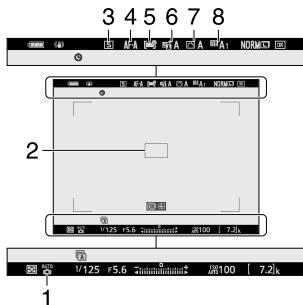

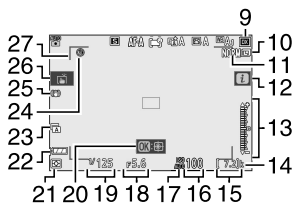

- 6 D-Lighting actif (□179)
- 7 Picture Control (□160, □277)
- 8 Balance des blancs (□125, □166, □269)

## Moniteur

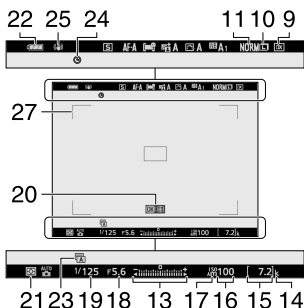

## Viseur



9	Zone d'image (☐264)	19	Vitesse d'obturation (☐140, ☐142)
10	Taille d'image (☐175)	20	AF suivi du sujet (☐117)
11	Qualité d'image (☐174)	21	Mesure (☐177)
12	Icône  (☐158)	22	Indicateur de l'accumulateur (☐80)
13	Indicateur d'exposition Exposition (☐144) Correction d'exposition (☐152)	23	Type d'obturateur (☐389)
14	« k » (indique qu'il reste assez de mémoire pour plus de 1000 vues ; ☐81)	24	Indicateur « Horloge non réglée » (☐88)
15	Nombre de vues restantes (☐81, ☐666)	25	Indicateur de réduction de vibration (☐186)
16	Sensibilité (☐149)	26	Prise de vue tactile (☐118)
17	Indicateur de sensibilité (☐149) Indicateur de sensibilité automatique (☐266)	27	Délimiteurs de zone AF (☐109)
18	Ouverture (☐141, ☐142)		



## Mode vidéo

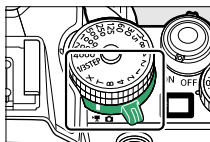

### Moniteur

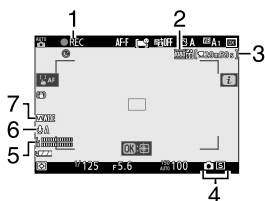

- 1 Indicateur d'enregistrement (☐☐95)  
Indicateur « aucune vidéo » (☐☐97)
- 2 Taille d'image et cadence/qualité des vidéos (☐☐191)
- 3 Durée restante (☐☐95)

### Visueur

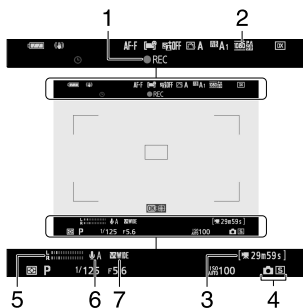

- 4 Mode de déclenchement (photographie ; ☐☐366)
- 5 Niveau sonore (☐☐195)
- 6 Sensibilité du microphone (☐☐195)
- 7 Réponse en fréquence (☐☐369)

# Commandes de l'appareil photo

## Viseur

- Lorsque vous approchez l'œil du viseur, le détecteur oculaire s'active et l'affichage passe du moniteur au viseur. Notez que le détecteur oculaire réagit également à d'autres objets, comme vos doigts.

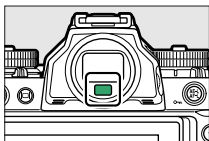

- Vous pouvez utiliser le viseur pour consulter les menus et visionner les images si vous le souhaitez.

### ✓ Commande de réglage dioptrique

- Vous pouvez régler la netteté du viseur en tournant la commande de réglage dioptrique.

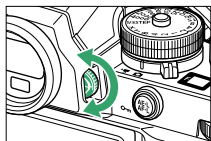

- Faites attention de ne pas vous mettre accidentellement le doigt ou l'ongle dans l'œil.

### ✓ Utilisation prolongée

Lorsque vous utilisez le viseur de façon prolongée, vous pouvez sélectionner **[Désactivé]** pour le réglage personnalisé d7 **[Appliquer réglages à visée écran]** afin que la luminosité et la teinte du viseur soient adaptées au visionnage.

## Commande (mode moniteur)

Appuyez sur la commande  pour commuter entre le viseur et le moniteur.

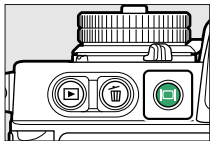

Appuyez sur la commande  pour commuter entre les différents affichages comme suit.

---

**[Sélection automatique]** : l'appareil photo sélectionne automatiquement le viseur ou le moniteur en fonction des informations provenant du détecteur oculaire.



---

**[Viseur uniquement]** : le moniteur reste éteint. Vous utilisez le viseur pour la prise de vue, les menus et la visualisation.



---

**[Moniteur uniquement]** : vous utilisez le moniteur pour la prise de vue, les menus et la visualisation. Le viseur reste éteint même si vous approchez votre œil de celui-ci.



---

**[Priorité au viseur]** : l'appareil photo fonctionne de la même façon que les reflex numériques actuels.



- En mode photo, lorsque vous approchez l'œil du viseur, ce dernier s'allume ; le moniteur reste éteint même si vous éloignez l'œil.
- En mode vidéo ou de visualisation, ou lorsque les menus sont affichés, l'appareil photo sélectionne automatiquement le viseur ou le moniteur en fonction des informations provenant du détecteur oculaire.

---

### **Mode moniteur**

Vous pouvez limiter le choix des modes moniteur disponibles, à l'aide de la rubrique **[Limiter choix modes du moniteur]** du menu Configuration.

---

## Sélecteur de mode

Utilisez le sélecteur de mode pour choisir un mode de prise de vue.

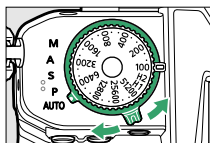

	Mode	Description
<b>AUTO</b> <small>(AUTO)</small> 	<b>Automatique</b>	Mode simple où il suffit de viser et de déclencher et dans lequel l'appareil photo gère les réglages (□89, □95).
<b>P</b>	<b>Auto programmé</b>	L'appareil photo règle la vitesse d'obturation et l'ouverture pour obtenir une exposition optimale.
<b>S</b>	<b>Auto à priorité vitesse</b>	Choisissez la vitesse d'obturation ; l'appareil photo sélectionne l'ouverture permettant d'obtenir les meilleurs résultats.
<b>A</b>	<b>Auto à priorité ouverture</b>	Choisissez l'ouverture ; l'appareil photo sélectionne la vitesse d'obturation permettant d'obtenir les meilleurs résultats.
<b>M</b>	<b>Manuel</b>	Sélectionnez la vitesse d'obturation et l'ouverture.

## Molette de la vitesse d'obturation

En mode **S** ou **M**, vous pouvez tourner la molette de la vitesse d'obturation pour régler cette dernière.

Pour sélectionner [X] ou [T], ou pour choisir d'autres réglages que [1/3STEP], [X], [T] ou [B], tournez la molette de la vitesse d'obturation tout en appuyant sur son bouton de déverrouillage.

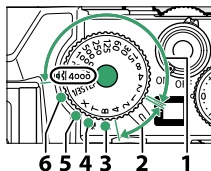

- 1 1/4000 s–1/2 s
- 2 1–4 s (texte rouge)
- 3 B (pose B) (□145)

- 4 T (pose T) (□145)
- 5 X (synchro flash) (□394)
- 6 1/3STEP (1/3 IL) (□141)

## Molettes de commande

Tournez les molettes de commande pour choisir l'ouverture ou les fonctions attribuées aux autres commandes de l'appareil photo.

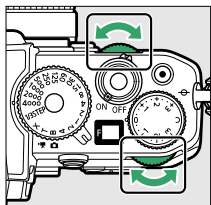

## Molette de la sensibilité

Vous pouvez tourner la molette de la sensibilité tout en appuyant sur son bouton de déverrouillage pour régler la sensibilité de l'appareil

photo à la lumière (ISO) en fonction de la quantité de lumière disponible.

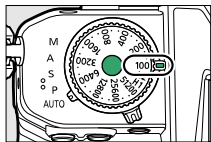

## Mode photo

Vous pouvez modifier la sensibilité en maintenant appuyé le bouton de déverrouillage de la molette de la sensibilité et en tournant la molette.

- En mode **AUTO**, le réglage est défini sur **ISO-A (AUTO)** et l'appareil photo règle la sensibilité automatiquement.

## Mode vidéo

Vous pouvez régler la sensibilité uniquement avec les réglages suivants. Dans tous les autres cas, l'appareil photo règle la sensibilité automatiquement.

- Mode : **M**
- [Réglage de la sensibilité] > [Ctrl sensibilité auto (mode M)] dans le menu Enregistrement vidéo : [Désactivé]

Vous pouvez modifier la sensibilité en maintenant appuyé le bouton de déverrouillage de la molette de la sensibilité et en tournant la molette.

- Choisissez une valeur comprise entre **100 ISO** et **25600 ISO**. Si la molette de la sensibilité est réglée sur une autre valeur, la sensibilité sera de **25600 ISO**.

## Molette de la correction d'exposition

Vous pouvez tourner la molette de la correction d'exposition pour modifier la valeur d'exposition proposée par l'appareil photo. La correction d'exposition permet d'éclaircir ou d'assombrir les images.

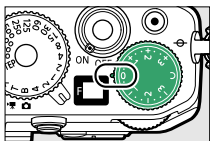

-1 IL



Pas de correction  
d'exposition



+1 IL

- Les valeurs élevées éclaircissent le sujet, les valeurs basses l'assombrissent.



## Moniteur

Vous pouvez ajuster l'orientation et l'angle du moniteur.

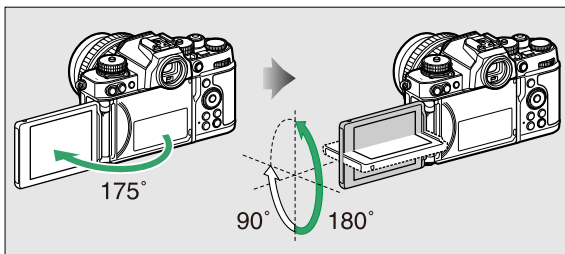

- **Prise de vue normale**

Lorsque vous prenez des photos de façon classique, orientez le moniteur face à vous et placez-le contre le boîtier de l'appareil photo.

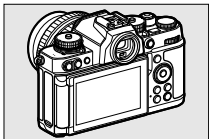

- **Prise de vue en contre-plongée**

Orientez le moniteur vers le haut pour photographier en contre-plongée.

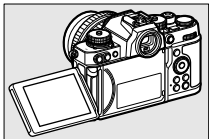

## ● Prise de vue en plongée

Orientez le moniteur vers le bas pour photographier en plongée.

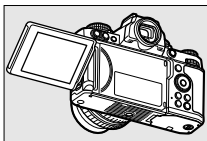

## ● Mode autoportrait

Lorsque le moniteur est orienté vers l'avant de l'appareil photo, ce dernier passe en mode autoportrait (☐54).

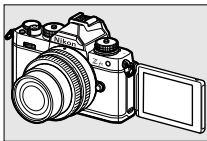

---

### ✓ Précautions à prendre lors de l'utilisation du moniteur

- Lorsque vous tournez le moniteur, procédez lentement, dans la limite autorisée. Si vous forcez, vous endommagerez le boîtier de l'appareil photo et le moniteur.
  - Lorsque vous n'utilisez pas le moniteur, nous vous recommandons de le retourner et de le placer contre le boîtier de l'appareil photo afin d'éviter de l'endommager et de le salir.
  - Ne transportez pas l'appareil photo en le tenant par le moniteur. Cela pourrait endommager l'appareil photo.
- 

## ■■ Prise de vue en mode autoportrait

Si le moniteur est positionné en mode autoportrait, il passera en mode autoportrait.

Le moniteur affichera une image en miroir (image inversée), mais l'image réelle sera enregistrée du point de vue de l'appareil photo.

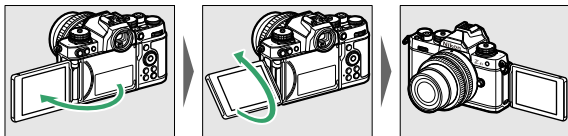

- En mode autoportrait, vous pouvez toucher le moniteur pour régler le retardateur.
- Si vous positionnez la molette de la correction d'exposition sur [C] en mode autoportrait, vous pouvez toucher le moniteur pour régler la correction d'exposition.
- Si vous touchez l'icône du retardateur (①), vous pouvez régler la temporisation du déclenchement et le nombre de prises de vues.
- Si vous touchez l'icône de correction d'exposition (②), vous pouvez modifier la luminosité de l'image.

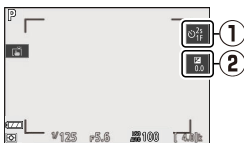

- Appuyez sur le déclencheur à mi-course pour effectuer la mise au point. Appuyez sur le déclencheur jusqu'en fin de course pour prendre une photo.
- Vous pouvez utiliser l'AF tactile et le déclencheur tactile.
- En mode vidéo, appuyez sur la commande d'enregistrement vidéo pour enregistrer une vidéo.
- Si le moniteur n'est plus positionné en mode autoportrait, le mode autoportrait s'annule.

---

## ✔ Mode autoportrait

En mode autoportrait, prenez note des remarques suivantes :

- En mode autoportrait, toutes les commandes à l'exception du commutateur marche-arrêt, du déclencheur, de la commande d'enregistrement vidéo, du sélecteur du mode photo/vidéo, du sélecteur de mode, de la molette de la vitesse d'obturation, de la molette de la sensibilité et de la molette de la correction d'exposition sont désactivées.
  - Si aucune opération n'est effectuée pendant 1 minute environ lorsque le réglage personnalisé c3 [**Délai d'extinction**] > [**Temporisation du mode veille**] est défini sur moins de 1 minute, ou pendant la durée indiquée si le réglage est défini sur 1 minute ou plus, l'appareil photo entre en mode veille.
  - Les réglages suivants sont sélectionnés.
    - [**Mode de déclenchement**] : [**Retardateur**]
    - [**Mode de mise au point**] dans le menu Enregistrement vidéo : [**AF permanent**]
    - [**Commandes tactiles**] > [**Activer/désactiver cdes tactiles**] : [**Activer**]
  - Il est impossible d'utiliser le viseur.
  - Il est impossible d'utiliser les fonctions suivantes.
    - [**Réduction du bruit**]
    - [**Bracketing automatique**]
    - [**HDR (grande plage dynamique)**]
    - [**Temporisation de l'exposition**]
    - [**Plage de vitesses étendue (M)**]
  - Lorsque [**Mode autoportrait**] (□448) situé dans le menu Configuration est défini sur [**Désactiver**], le moniteur ne passera pas en mode autoportrait même s'il est positionné en mode autoportrait.
- 

## Commandes tactiles

Le moniteur tactile offre des commandes variées qui peuvent être actionnées en touchant l'affichage avec les doigts. Lorsque vous photographiez à l'aide du viseur, les commandes tactiles sont

désactivées et ne peuvent pas être utilisées pour la mise au point ou autre opération similaire.

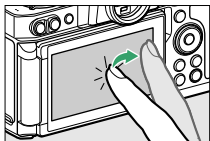

## ■ Mise au point et déclenchement

- Touchez le moniteur pour effectuer la mise au point sur le point AF sélectionné (AF tactile).

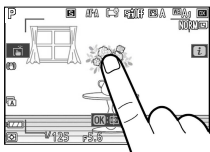



- En mode photo, le déclenchement a lieu lorsque vous retirez le doigt de l'écran (déclenchement tactile).
- Vous pouvez modifier les réglages de l'AF/du déclenchement tactile en touchant l'icône  (p.118).



## ■ ■ Modification des réglages

- Touchez les réglages en surbrillance sur le moniteur.



- Vous pouvez ensuite choisir l'option souhaitée en touchant les icônes ou les curseurs.
- Touchez  ou appuyez sur  pour valider l'option choisie et revenir à l'écran précédent.



## ■ ■ Visualisation

- Faites défiler vers la gauche ou la droite pour afficher les autres images en mode de visualisation plein écran.

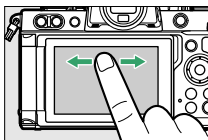

- En mode de visualisation plein écran, si vous touchez le bas du moniteur, une barre d'avancement s'affiche. Faites glisser le doigt sur

cette barre vers la gauche ou la droite pour atteindre rapidement les autres images.

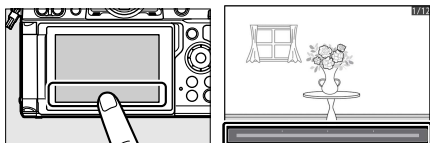

- Pour effectuer un zoom avant sur une image affichée en mode de visualisation plein écran, éloignez deux doigts ou touchez furtivement deux fois le moniteur. Vous pouvez modifier le rapport de zoom en éloignant deux doigts pour zoomer davantage ou en rapprochant deux doigts pour effectuer un zoom arrière.

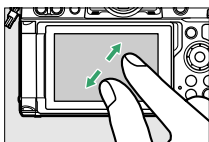

- Faites glisser le doigt pour voir les autres parties de l'image lors de l'utilisation du zoom.
- Pour annuler le zoom, touchez furtivement deux fois le moniteur lorsque le zoom est activé.
- Pour afficher les imagerie, rapprochez deux doigts lorsqu'une image est affichée en mode de visualisation plein écran. Rapprochez ou éloignez deux doigts pour choisir le nombre d'images affichées parmi 4, 9 et 72.

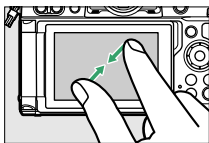

- Rapprochez deux doigts lorsque 72 vues sont affichées pour sélectionner la visualisation par calendrier. Éloignez deux doigts pour revenir à l'affichage de 72 vues.

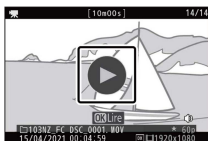

## ■ ■ Lecture des vidéos

- Les vidéos sont signalées par l'icône  ; pour démarrer la lecture, touchez le guide à l'écran.



- Touchez l'écran pour mettre la lecture sur pause. Touchez-le à nouveau pour reprendre la lecture.
- Touchez  pour quitter et revenir à la visualisation plein écran.

## ■ ■ Menu *i*

- Touchez l'icône  pour afficher le menu *i* pendant la prise de vue (, ).



- Touchez les rubriques pour afficher et modifier les options.

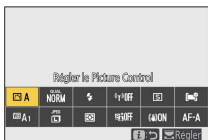



## ■ Saisie de texte

- Lorsque le clavier s'affiche, vous pouvez saisir du texte en touchant les lettres.



1 Zone d'affichage du texte

3 Sélection du clavier

2 Zone du clavier

- Pour positionner le curseur, touchez ◀ ou ▶ ou touchez directement la zone d'affichage du texte.
- Pour commuter entre le clavier des majuscules, celui des minuscules et celui des symboles, touchez le bouton de sélection du clavier.

## ■ Navigation dans les menus

- Faites glisser un doigt vers le haut ou le bas pour faire défiler l'affichage.

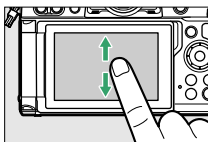

- Touchez une icône de menu pour choisir un menu.

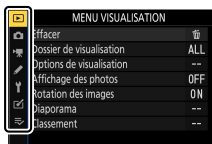

- Touchez les rubriques de menu pour afficher les options. Vous pouvez ensuite choisir l'option souhaitée en touchant les icônes ou les curseurs.

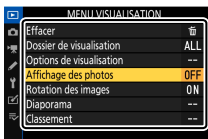

- Pour quitter sans modifier les réglages, touchez .



## ✓ Écran tactile

- L'écran tactile réagit à l'électricité statique. Il risque de ne pas réagir si vous le touchez avec les ongles ou si vous portez des gants.
- Ne touchez pas l'écran avec des objets pointus.
- N'exercez pas de pression excessive.
- L'écran peut ne pas répondre à vos mouvements s'il est recouvert d'un film de protection d'autres fabricants.
- L'écran peut ne pas répondre à vos mouvements si vous le touchez à plusieurs endroits simultanément.

## ✔ Activation ou désactivation des commandes tactiles

Les commandes tactiles peuvent être activées ou désactivées à l'aide de la rubrique [Commandes tactiles] du menu Configuration.

## Commande DISP

Utilisez la commande **DISP** pour commuter entre les affichages suivants :

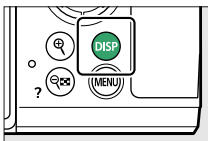

## Mode photo

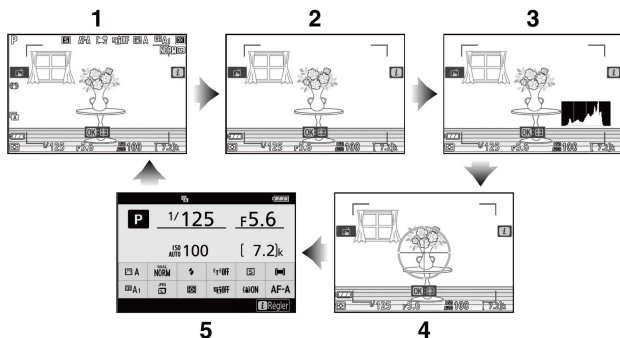

- 1 Indicateurs activés
- 2 Affichage simplifié
- 3 Histogramme 1, 2

- 4 Horizon virtuel
- 5 Affichage des informations (□588)

- 1 Affiché lorsque **[Activé]** est sélectionné pour le réglage personnalisé d7 **[Appliquer réglages à visée écran]**.
- 2 Non affiché si **[Activée]** est sélectionné pour **[Prise de vue avec superposition]** en mode de surimpression.

---

## ✔ **Viseur**

La commande **DISP** permet également de choisir les informations affichées dans le viseur. Notez cependant que l'affichage des informations n'est pas visible dans le viseur.

## ✔ **Désactivation de l'affichage des informations**

Dans le réglage personnalisé f2 **[Commandes perso (prise de vue)]**, vous pouvez sélectionner **[Masquer les infos en visée écran]** pour désactiver l'affichage des informations en appuyant sur un bouton. Appuyez à nouveau sur ce bouton pour activer l'affichage.

---

## ■ ■ **Mode vidéo**

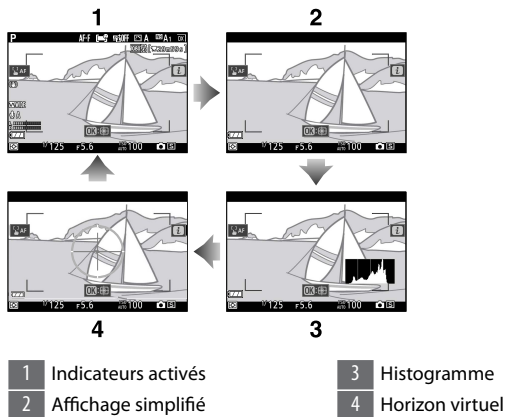



## Commandes et (?)

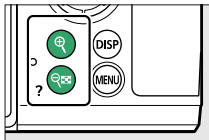



Effectuez un zoom avant ou arrière sur le moniteur pendant la prise de vue ou la visualisation.



### ■ ■ Prise de vue

Appuyez sur  pour zoomer sur la vue passant par l'objectif pendant la prise de vue. Appuyez sur  pour augmenter le rapport de zoom, sur  (?) pour effectuer un zoom arrière.

### ■ ■ Visualisation

Appuyez sur  pour effectuer un zoom avant sur les images au cours de la visualisation plein écran. Appuyez sur  pour augmenter le rapport de zoom, sur  (?) pour effectuer un zoom arrière. Si vous appuyez sur  (?) alors que l'image est affichée en plein écran, un « zoom arrière » est effectué, ce qui affiche la liste des imagerie. Appuyez sur  (?) lorsque 72 vues sont affichées pour sélectionner la visualisation par calendrier.

## Commande (O<sub>π</sub>)

Mémorisez la mise au point et l'exposition lors de la prise de vue, ou protégez les images pendant la visualisation.

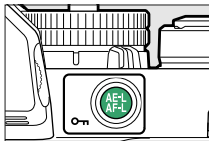

## ■ ■ Prise de vue

Mémorisez simultanément la mise au point et l'exposition.

## ■ ■ Visualisation

Protégez l'image actuelle.

## Commande MENU

Appuyez sur la commande MENU pour afficher les menus.

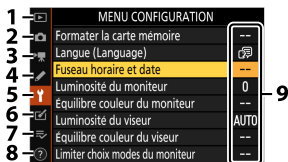
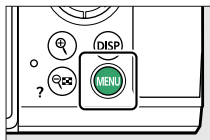

- |   |                                       |
|---|---------------------------------------|
| 1 | [MENU VISUALISATION] (□□251)          |
| 2 | [MENU PRISE DE VUE PHOTO] (□□257)     |
| 3 | [MENU ENREGISTREMENT VIDÉO] (□□359)   |
| 4 | [MENU RÉGLAGES PERSONNALISÉS] (□□372) |
| 5 | [MENU CONFIGURATION] (□□429)          |

- |   |   |
|---|---|
| 6 | [MENU RETOUCHE] (□□466)                           |
| 7 | [MENU PERSONNALISÉ]/☰ [RÉGLAGES RÉCENTS]* (□□496) |
| 8 | Icône d'aide ? (□□70)                             |
| 9 | Réglages actuels                                  |

- \* Vous pouvez choisir le menu affiché. Le réglage par défaut est [MENU PERSONNALISÉ].

## Utilisation des menus

Vous pouvez parcourir les menus à l'aide du sélecteur multidirectionnel et de la commande .

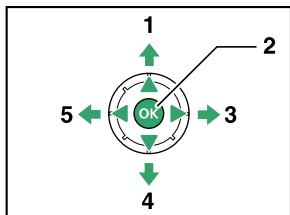

1 Déplacer le curseur vers le haut

2 Sélectionner l'élément en surbrillance

3 Afficher le sous-menu, sélectionner l'élément en surbrillance ou déplacer le curseur vers la droite

4 Déplacer le curseur vers le bas

5 Annuler l'action en cours et revenir au menu précédent ou déplacer le curseur vers la gauche

### 1 Mettez en surbrillance l'icône du menu actuellement sélectionné.

Appuyez sur  pour placer le curseur dans la zone de sélection des menus.



## 2 Sélectionnez un menu.

Appuyez sur  ou  pour sélectionner le menu souhaité.

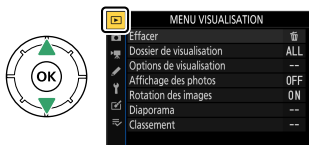

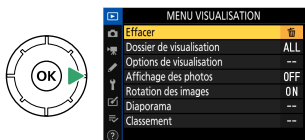

## 3 Placez le curseur dans le menu sélectionné.

Appuyez sur  pour placer le curseur dans le menu sélectionné.



## 4 Mettez en surbrillance une rubrique de menu.

Appuyez sur  ou  pour mettre en surbrillance une rubrique de menu.

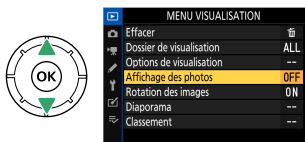



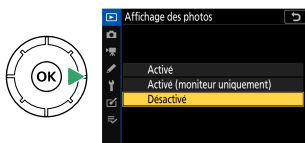

## 5 Affichez les options.

Appuyez sur  pour afficher les options de la rubrique de menu sélectionnée.



## 6 Mettez en surbrillance une option.

Appuyez sur  ou  pour mettre en surbrillance une option.

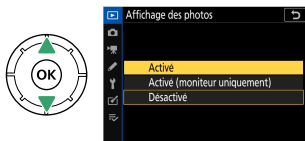

## 7 Sélectionnez l'option en surbrillance.







- Appuyez sur  pour sélectionner l'option en surbrillance.
- Pour quitter sans effectuer de sélection, appuyez sur la commande **MENU**.
- Pour quitter les menus et revenir au mode de prise de vue, appuyez sur le déclencheur à mi-course.

## ✓ Rubriques grisées

Il se peut que certaines rubriques et options de menus soient indisponibles selon le mode et l'état de l'appareil photo. Les éléments indisponibles sont affichés en gris.

## ✓ Icône ? (aide)

- Le cas échéant, vous pouvez afficher une description de la rubrique sélectionnée actuellement en appuyant sur la commande  (?).
- Appuyez sur  ou  pour faire défiler l'affichage.
- Appuyez à nouveau sur  (?) pour revenir aux menus.

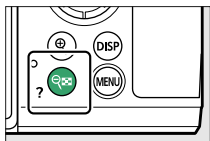

## ✓ Commandes tactiles

Vous pouvez également parcourir les menus à l'aide des commandes tactiles (56).

## Commande **i** (menu **i**)

Pour accéder rapidement aux réglages souvent utilisés, appuyez sur la commande **i** ou touchez l'icône  afin d'afficher le menu **i**.

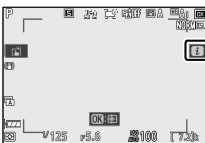
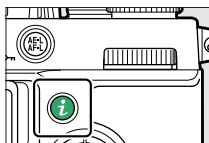

- Des menus différents sont affichés en mode photo et en mode vidéo.

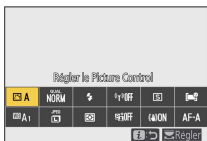

- Vous pouvez afficher les options en touchant les rubriques à l'écran ou en mettant les rubriques en surbrillance et en appuyant sur **OK** ; vous pouvez ensuite effectuer les sélections à l'aide du sélecteur multidirectionnel.
- Vous pouvez modifier les rubriques pour lesquelles l'appareil photo affiche un guide à l'écran en les mettant en surbrillance dans le menu **i** et en tournant une molette de commande. Dans certains cas, vous pouvez effectuer les modifications à l'aide des deux molettes de commande, principale et secondaire.



## Menu **i** de visualisation

Lorsque vous appuyez sur la commande **i** lors de la visualisation, un menu **i** dont les options varient selon le contexte s'affiche ; il comporte les options de visualisation souvent utilisées.

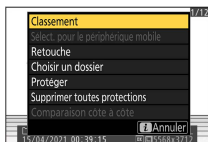

## ■ ■ Personnalisation du menu **i**

Vous pouvez choisir les rubriques affichées dans le menu **i** du mode photo à l'aide du réglage personnalisé f1 ou g1 [Personnaliser le menu **i**].

### 1 Mettez en surbrillance le réglage personnalisé f1 ou g1 [Personnaliser le menu **i**] et appuyez sur **OK**.



Reportez-vous à « Commande MENU » (☰66) pour obtenir des informations sur l'utilisation des menus.

### 2 Mettez en surbrillance la position que vous souhaitez modifier et appuyez sur **OK**.



La liste des rubriques disponibles pour la position sélectionnée s'affiche.

### 3 Mettez en surbrillance la rubrique de votre choix et appuyez sur .

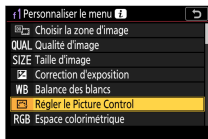

- La rubrique est positionnée selon votre choix et les options indiquées à l'étape 2 s'affichent.
- Répétez les étapes 2 et 3 selon vos besoins.

### 4 Appuyez sur la commande MENU.

Les modifications sont enregistrées et le menu Réglages perso. s'affiche.

## Commande Fn

Utilisez la commande Fn pour accéder rapidement aux réglages sélectionnés.

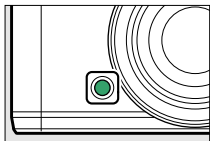

- Par défaut, la commande Fn est associée à la balance des blancs (M125).
- Vous pouvez modifier le réglage associé en maintenant appuyée la commande Fn et en tournant la molette de commande. Dans certains cas, vous pouvez effectuer les modifications à l'aide des deux molettes de commande, principale et secondaire.

## ■ ■ Choix des rôles de la commande Fn

Vous pouvez sélectionner le rôle joué par la commande Fn à l'aide du réglage personnalisé f2 [Commandes perso (prise de vue)] ou g2 [Commandes personnalisées] > [Commande Fn].

- 1 Mettez en surbrillance le réglage personnalisé f2 [Commandes perso (prise de vue)] ou g2 [Commandes personnalisées] et appuyez sur **OK**.

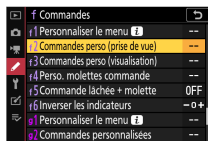

Reportez-vous à « Commande MENU » (☰66) pour obtenir des informations sur l'utilisation des menus.

- 2 Mettez en surbrillance **OK** et appuyez sur **OK**.



La liste des rubriques disponibles pour la commande Fn s'affiche.

---

### 3 Mettez en surbrillance la rubrique de votre choix et appuyez sur .



- La rubrique est attribuée à la commande Fn et les options indiquées à l'étape 2 s'affichent.

---

### 4 Appuyez sur la commande **MENU**.

Les modifications sont enregistrées et le menu Réglages perso. s'affiche.

# Premières étapes

## Fixation de la courroie

Pour fixer une courroie (qu'il s'agisse de la courroie fournie ou d'une courroie achetée séparément) :

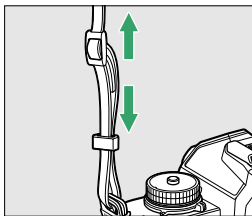
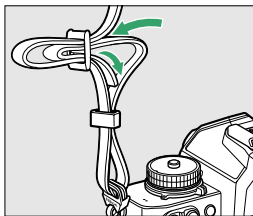
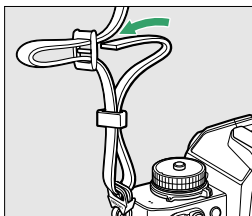
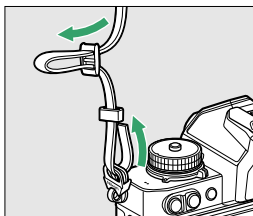



# Chargement de l'accumulateur

Rechargez l'accumulateur EN-EL25 (fourni) à l'aide du chargeur d'accumulateur MH-32 (fourni) avant toute utilisation.

## ✓ Accumulateur et chargeur

Lisez et suivez les avertissements et les précautions énoncés dans « Pour votre sécurité » (□28) et « Entretien de l'appareil photo et de l'accumulateur : précautions » (□640).

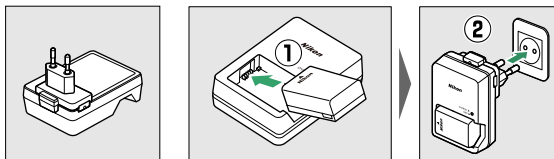

- Branchez le chargeur dans une prise de courant pour recharger l'accumulateur. Dans certains pays ou régions, il se peut que l'adaptateur soit raccordé au chargeur. Le témoin de charge clignote pendant le chargement et reste allumé fixement une fois le chargement terminé.
- Un accumulateur entièrement déchargé se recharge complètement en 2 heures et 30 minutes environ.

## ✓ Si le témoin de CHARGE clignote rapidement

Si le témoin de **CHARGE** clignote rapidement (8 fois par seconde) :

- **Une erreur de chargement de l'accumulateur est survenue** : débranchez le chargeur, retirez puis insérez à nouveau l'accumulateur.
- **La température ambiante est trop chaude ou trop froide** : utilisez le chargeur d'accumulateur dans la plage de températures préconisée (entre 0 et 40 °C).

Si le problème persiste, débranchez le chargeur et arrêtez le chargement. Confiez l'accumulateur et le chargeur à un représentant Nikon agréé.

## Insertion de l'accumulateur et d'une carte mémoire

- Mettez l'appareil photo hors tension avant d'insérer ou de retirer l'accumulateur et la carte mémoire.
- Maintenez le loquet orange appuyé sur le côté en vous servant de l'accumulateur, puis faites glisser ce dernier dans son logement jusqu'au déclic.
- En tenant la carte mémoire dans le sens indiqué, insérez-la parfaitement droite dans le logement jusqu'à ce qu'elle s'enclenche.

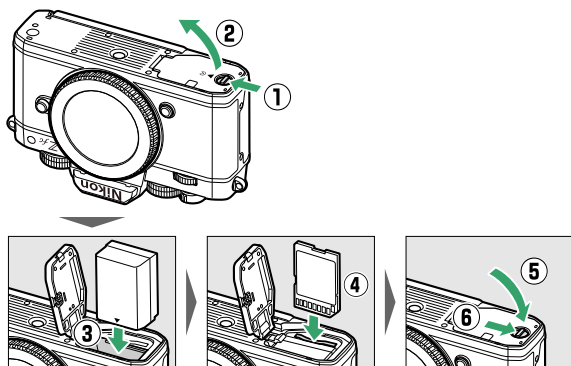

---

### ✓ Retrait de l'accumulateur

Pour retirer l'accumulateur, mettez l'appareil photo hors tension et ouvrez le volet du logement pour carte mémoire/accumulateur. Appuyez sur le loquet de l'accumulateur dans le sens indiqué par la flèche pour libérer l'accumulateur, puis retirez-le à la main.

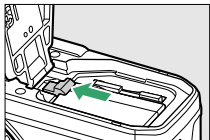

### ✓ Retrait de la carte mémoire

Après avoir vérifié que le voyant d'accès à la carte mémoire est éteint, mettez l'appareil photo hors tension et ouvrez le volet du logement pour carte mémoire/accumulateur. Appuyez sur la carte mémoire pour l'éjecter (①) et sortez-la en la tirant (②).

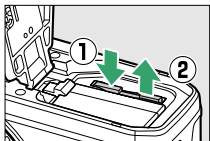



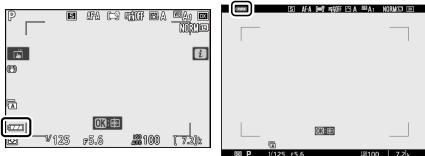

## Niveau de charge de l'accumulateur

- Le niveau de charge de l'accumulateur est indiqué sur l'écran de prise de vue lorsque l'appareil photo est sous tension.



Moniteur

Viseur

- L'affichage du niveau de charge de l'accumulateur varie selon la charge de l'accumulateur, passant de  à  et . Lorsque le niveau de charge de l'accumulateur atteint , interrompez la prise de vue et rechargez l'accumulateur ou préparez un accumulateur de rechange.
- Si le message **[Déclencheur désactivé. Rechargez l'accumulateur.]** s'affiche, rechargez l'accumulateur ou utilisez-en un autre.

---

### ✔ Temporisation du mode veille

L'appareil photo entre en mode veille pour réduire la consommation de l'accumulateur. Si aucune opération n'est effectuée pendant 30 secondes environ, l'appareil photo entre en mode veille, et le moniteur, le viseur et l'écran de contrôle s'éteignent. Quelques secondes avant de s'éteindre, les affichages baissent en intensité. Vous pouvez les réactiver en appuyant sur le déclencheur à mi-course. Le délai avant l'activation automatique du mode veille peut être sélectionné à l'aide du réglage personnalisé c3 **[Délai d'extinction]** > **[Temporisation du mode veille]**.

---

## Nombre de vues restantes

- Lorsque l'appareil photo est sous tension, l'écran de prise de vue indique le nombre de photos qui peuvent être prises avec les réglages actuels.
- Les valeurs supérieures à 1000 sont arrondies à la centaine inférieure la plus proche. Par exemple, 1,5 k s'affiche pour les valeurs comprises entre 1500 et 1599.



Moniteur



Viseur

## Fixation d'un objectif

- Cet appareil photo peut être utilisé avec des objectifs à monture Z. L'objectif utilisé la plupart du temps dans ce document à titre d'exemple est un NIKKOR Z DX 16–50mm f/3.5–6.3 VR.
- Prenez soin d'éviter toute intrusion de poussière à l'intérieur de l'appareil photo.
- Vérifiez que l'appareil photo est hors tension avant de fixer l'objectif.
  - Retirez le bouchon du boîtier de l'appareil photo (①, ②) et le bouchon arrière de l'objectif (③, ④).

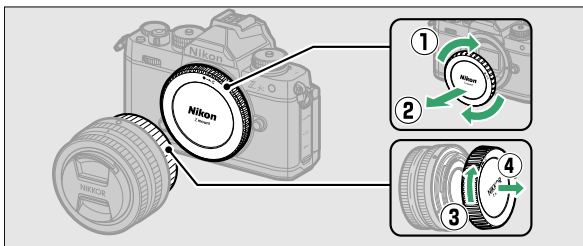

- Alignez les repères de montage de l'appareil photo (⑤) sur ceux de l'objectif (⑥). Ne touchez pas le capteur d'image ou les contacts de l'objectif.

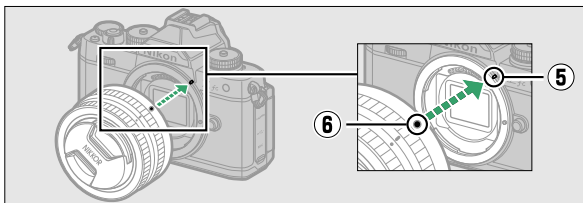

- Tournez l'objectif comme indiqué sur l'illustration jusqu'au dé clic (7).

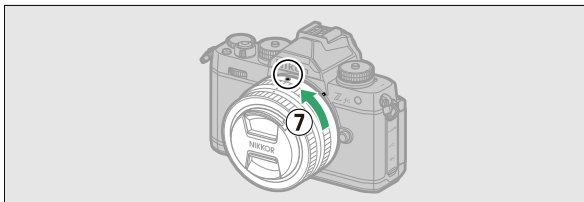

- Retirez le bouchon avant de l'objectif avant de prendre des photos.

---

### ✓ Objectifs à monture F

- Veillez à fixer l'adaptateur pour monture FTZ (disponible séparément) avant d'utiliser les objectifs à monture F.
  - Vous risquez d'endommager l'objectif ou le capteur d'image si vous essayez de fixer les objectifs à monture F directement sur l'appareil photo.
- 

## Retrait des objectifs

- Après avoir mis l'appareil photo hors tension, maintenez appuyée la commande de déverrouillage de l'objectif (1) tout en tournant ce dernier dans le sens indiqué sur l'illustration (2).

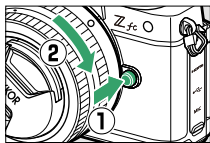

- Une fois l'objectif retiré, remettez en place les bouchons d'objectif et de boîtier.

## Ouverture du moniteur

Tournez lentement le moniteur sans forcer.

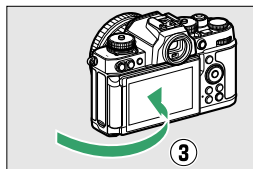
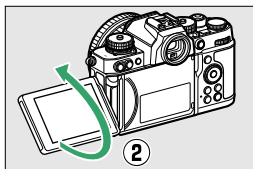
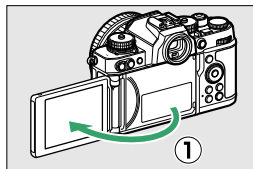
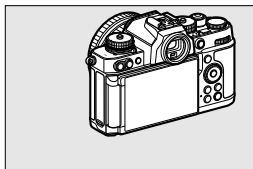



# Mise sous tension de l'appareil photo

Lors de la première mise sous tension de l'appareil photo, l'écran de sélection de la langue s'affiche. Choisissez une langue, puis réglez l'horloge de l'appareil photo (vous ne pouvez effectuer aucune autre opération tant que l'horloge n'est pas réglée).

## 1 Mettez l'appareil photo sous tension.

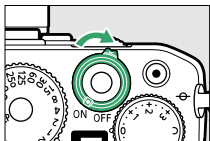

- L'écran de sélection [**Langue (Language)**] s'affiche.

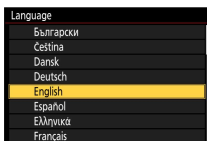

## 2 Sélectionnez une langue.

- Appuyez sur ou pour mettre en surbrillance la langue souhaitée et appuyez sur (les langues disponibles varient selon le pays ou la région où l'appareil photo a été acheté à l'origine).
- L'écran de sélection [**Fuseau horaire**] s'affiche.

---

### 3 Choisissez un fuseau horaire.



- Appuyez sur ⬆️ ou ⬆️ pour choisir un fuseau horaire et appuyez sur ⓧ.
- L'écran affiche les villes sélectionnées dans le fuseau choisi et indique la différence entre l'heure du fuseau choisi et l'UTC.
- L'écran de sélection [**Format de la date**] s'affiche.

---

### 4 Choisissez un format de date.

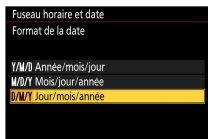

- Mettez en surbrillance l'ordre d'affichage de la date (année, mois et jour) souhaité et appuyez sur ⓧ.
- L'écran de sélection [**Heure d'été**] s'affiche.

## 5 Activez ou désactivez l'heure d'été.



- Mettez en surbrillance [**Activée**] (heure d'été activée) ou [**Désactivée**] (heure d'été désactivée) et appuyez sur **OK**.
- Lorsque vous sélectionnez [**Activée**], l'horloge avance d'une heure ; pour annuler cet effet, sélectionnez [**Désactivée**].
- L'écran de sélection [**Date et heure**] s'affiche.

## 6 Réglez l'horloge.

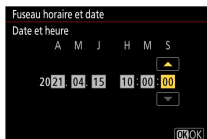

- Appuyez sur **←** ou **→** pour mettre en surbrillance la date et l'heure et appuyez sur **↑** ou **↓** pour les modifier.
- Appuyez sur **OK** pour valider le réglage de date et d'heure.
- Le message [**Terminé.**] s'affiche et l'appareil photo passe en mode de prise de vue.

---

## ✓ Icône ⌚

L'icône ⌚ qui clignote sur l'écran de prise de vue indique que l'horloge de l'appareil photo a été réinitialisée. La date et l'heure enregistrées avec les nouvelles photos ne seront pas correctes ; utilisez l'option [**Fuseau horaire et date**] > [**Date et heure**] du menu Configuration pour régler l'horloge. L'horloge de l'appareil photo est alimentée par un accumulateur indépendant. L'accumulateur de l'horloge se recharge lorsque l'accumulateur principal est inséré dans l'appareil photo. Son chargement prend environ 2 jours. Une fois chargé, il permet d'alimenter l'horloge pendant environ un mois.

---

# Notions fondamentales de photographie et de visualisation

## Prise de vue photographique (Automatique )

Sélectionnez le mode  (automatique) pour réaliser des photos simples, où il suffit de viser et de déclencher.

### ✔ Objectifs dotés de barillets rétractables

Les objectifs dotés de barillets rétractables doivent être sortis avant toute utilisation. Tournez la bague de zoom comme illustré, jusqu'à ce que l'objectif sorte en émettant un déclic.

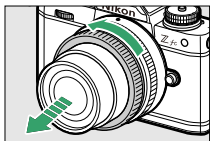

- 1 Sélectionnez le mode photo en positionnant le sélecteur du mode photo/vidéo sur .

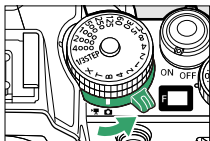

## 2 Positionnez le sélecteur de mode sur AUTO (AUTO).

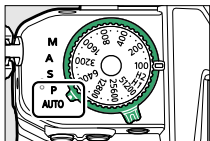

## 3 Préparez l'appareil photo.

Tenez la poignée dans votre main droite et soutenez le boîtier de l'appareil photo ou l'objectif avec votre main gauche. Calez les coudes contre le buste.



Cadrage horizontal



Cadrage vertical

## 4 Cadrez la photo.



Placez le sujet principal dans les délimiteurs de zone AF ( [ ] ).

- Les délimiteurs de zone AF disparaissent et un cadre jaune indiquant le point AF encadre les visages des personnes détectées par l'appareil photo. Si l'appareil photo détecte les yeux du sujet, le point AF de couleur jaune s'affiche sur l'œil gauche ou l'œil droit.



## 5 Appuyez sur le déclencheur à mi-course pour effectuer la mise au point.



- Le point AF s'affiche en vert lorsque l'appareil photo effectue la mise au point. Si l'appareil photo ne parvient pas à effectuer la mise au point, les délimiteurs de zone AF clignotent.

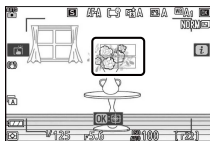

- Il se peut que l'illuminateur d'assistance AF se déclenche pour aider l'appareil photo à effectuer la mise au point si le sujet est peu éclairé.
- Si l'appareil photo détecte des visages ou des yeux humains, le point AF s'allume en vert lorsque la mise au point a été effectuée sur le sujet. Le point AF clignote en rouge lorsque l'appareil photo ne parvient pas à effectuer la mise au point.





---

### ✓ **Illuminateur d'assistance AF**

Ne masquez pas l'illuminateur d'assistance AF lorsqu'il est allumé.



---

## **6 Appuyez doucement sur le déclencheur jusqu'en fin de course pour prendre la photo.**



---

### ✓ **Voyant d'accès à la carte mémoire**

Le voyant d'accès à la carte mémoire s'allume pendant l'enregistrement de la photo. **Ne retirez pas la carte mémoire ou l'accumulateur.**

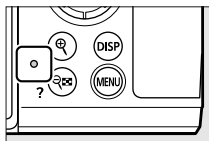

---

## ✔ Déclencheur tactile

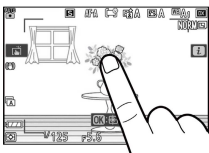

Vous pouvez également prendre une photo en touchant le moniteur. Touchez votre sujet pour effectuer la mise au point et levez le doigt pour déclencher.



---

## ✔ Zoom en mode photo

Appuyez sur la commande  en mode photo pour effectuer un zoom avant sur la vue (jusqu'à environ 31x).

- Le rapport de zoom augmente chaque fois que vous appuyez sur la commande  et diminue chaque fois que vous appuyez sur la commande  (?).
- En cas d'utilisation de la fonction loupe pendant la prise de vue, une fenêtre de navigation s'affiche en bas à droite du moniteur pour indiquer sur quelle zone de la composition s'applique le zoom.
- Lorsque la fonction loupe est activée, servez-vous du sélecteur multidirectionnel pour accéder aux zones de l'image qui ne sont pas actuellement visibles sur le moniteur.

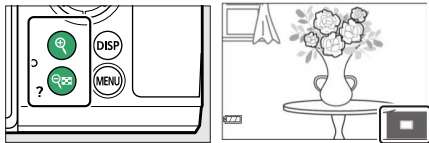

# Enregistrement de vidéos

## (Automatique )

En mode  (automatique), vous pouvez aussi enregistrer simplement des vidéos ; il vous suffit de viser et de filmer.

- 1 Sélectionnez le mode vidéo en positionnant le sélecteur du mode photo/vidéo sur .**

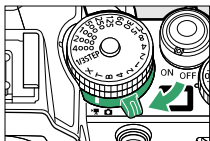

Notez qu'il n'est pas possible d'utiliser les flashes optionnels lorsque l'appareil photo est en mode vidéo.

- 2 Positionnez le sélecteur de mode sur AUTO (.**

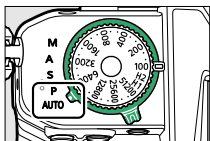

### 3 Appuyez sur la commande d'enregistrement vidéo pour démarrer l'enregistrement.

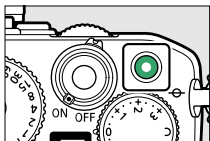

- Un indicateur d'enregistrement s'affiche sur le moniteur. Le moniteur indique également la durée restante, ou en d'autres termes, la durée approximative des vidéos qui peuvent être enregistrées sur la carte mémoire.

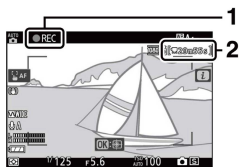

- 1 Indicateur d'enregistrement
- 2 Durée restante

- Le son est enregistré via le microphone intégré. Ne couvrez pas le microphone pendant l'enregistrement.
- Si vous touchez le sujet sur le moniteur pendant l'enregistrement, le point AF suit le sujet au fur et à mesure de ses déplacements dans la vue (□117).

### 4 Appuyez à nouveau sur la commande d'enregistrement vidéo pour arrêter l'enregistrement.

---

## ✔ Voyant d'accès à la carte mémoire

Le voyant d'accès à la carte mémoire s'allume pendant l'enregistrement de la vidéo. **Ne retirez pas la carte mémoire ou l'accumulateur.**

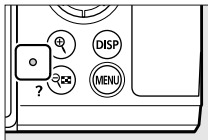

## ✔ Icône

L'icône  indique qu'il est impossible d'enregistrer des vidéos.

## ✔ Enregistrement de vidéos

- L'enregistrement vidéo s'arrête automatiquement si :
  - la durée maximale est atteinte
  - vous sélectionnez un autre mode
  - vous positionnez le sélecteur du mode photo/vidéo sur 
  - vous retirez l'objectif
- Les sons émis par l'appareil photo risquent d'être perceptibles dans les séquences enregistrées :
  - pendant les opérations d'autofocus
  - pendant l'activation de la réduction de vibration
  - lorsque l'ouverture motorisée est utilisée

---

## Prise de photos en mode vidéo

Vous pouvez prendre des photos en mode vidéo en appuyant sur le déclencheur jusqu'en fin de course. Dans le menu Enregistrement vidéo, l'option [**Mode déclenchement (enreg. vue)**] vous permet de sélectionner la prise de vue « Vue par vue » ou « Continu ».

- L'icône  clignote à l'écran lorsqu'une photo est prise.

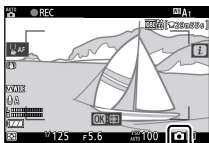

- La cadence de prise de vue de l'option [**Continu**], située dans [**Mode déclenchement (enreg. vue)**], dépend de l'option sélectionnée pour [**Taille d'image/cadence**].
- Il est possible de prendre des photos pendant l'enregistrement. La prise de photos n'interrompt pas l'enregistrement vidéo. Notez cependant qu'une seule photo sera prise à chaque pression du déclencheur, même si [**Continu**] est sélectionné pour [**Mode déclenchement (enreg. vue)**] dans le menu Enregistrement vidéo.

## ✓ Prise de photos en mode vidéo





- Les réglages du mode photo ne s'appliquent pas aux photos prises en mode vidéo.
- Vous pouvez prendre jusqu'à 40 photos par vidéo.
- Notez que vous pouvez prendre des photos même si la mise au point n'a pas été effectuée sur le sujet.
- Les photos sont enregistrées selon les dimensions actuellement sélectionnées pour la taille d'image des vidéos.
- La qualité d'image est réglée sur [JPEG fine].
- L'icône  indique qu'il est impossible de prendre des photos.

## ✓ Photographie et enregistrement vidéo

- Vous pouvez observer les phénomènes suivants sur l'écran de prise de vue. Ces phénomènes seront également visibles sur les photos ou les séquences vidéo enregistrées avec l'appareil photo.
  - Un phénomène de scintillement ou un effet de bande dans les scènes éclairées par des sources lumineuses telles que des lampes fluorescentes, à vapeur de mercure ou de sodium
  - Les objets mobiles paraissent déformés (les sujets comme les trains ou les voitures qui se déplacent rapidement dans la vue peuvent être déformés, ou l'ensemble de la vue peut paraître déformé lorsque vous effectuez un filé horizontal avec l'appareil photo)
  - Des brèches, des franges de couleur, des effets de moiré et des taches lumineuses peuvent apparaître à l'écran
  - Des bandes ou des zones lumineuses peuvent aussi être visibles dans les scènes éclairées par des enseignes clignotantes et autres éclairages intermittents ou lorsque le sujet est brièvement éclairé par un stroboscope ou une autre source lumineuse puissante et temporaire
  - Un effet de scintillement survenant lorsque vous utilisez l'ouverture motorisée pendant l'enregistrement vidéo
- Notez que du bruit (pixels lumineux répartis de manière aléatoire, voile ou lignes) et des couleurs inhabituelles peuvent être visibles si vous utilisez la commande  pour effectuer un zoom avant sur la vue passant par l'objectif pendant l'enregistrement vidéo.

- Lors de l'enregistrement, évitez de diriger l'appareil photo vers le soleil ou toute autre source de lumière puissante. Le non-respect de cette mise en garde risque d'endommager les circuits internes de l'appareil photo.
- 

### **Zoom en mode vidéo**

Appuyez sur la commande  en mode vidéo pour effectuer un zoom avant sur la vue (94). Appuyez sur la commande  pendant l'enregistrement vidéo pour afficher la vue en 1:1 (100%). Appuyez sur la commande  (?) pour annuler le zoom.



---





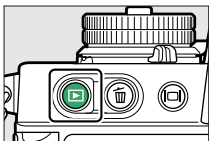

## Affichage des photos

Appuyez sur la commande  pour afficher les photos et les vidéos enregistrées avec l'appareil photo sur le moniteur ou dans le viseur.

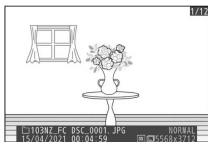

- Appuyez sur  ou , ou faites défiler vers la gauche ou la droite sur le moniteur pour afficher les autres images.



- Les vidéos sont signalées par l'icône  en haut à gauche du moniteur. Appuyez sur la commande  ou touchez l'icône  sur le moniteur pour lire les vidéos.

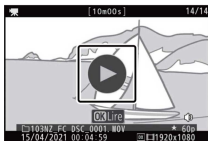

- Pour arrêter la visualisation et revenir en mode de prise de vue, appuyez sur le déclencheur à mi-course.

## Lecture des vidéos

L'affichage du moniteur et les opérations effectuées pendant la lecture vidéo sont décrits ci-après.

## ■ Affichage du moniteur pendant la lecture vidéo

Les informations suivantes s'affichent pendant la lecture vidéo, vous permettant de vérifier la durée de la vidéo et la durée de lecture. Vous pouvez également vérifier votre position approximative dans la vidéo à l'aide de la barre d'avancement.

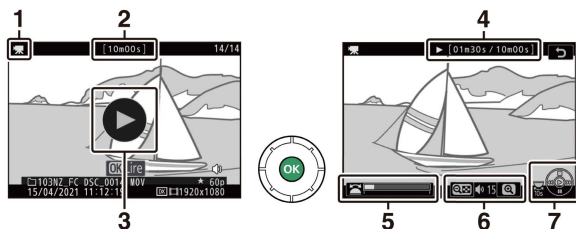

1 Icône 🎬

2 Durée

3 Icône ▶

4 Position actuelle/durée totale

5 Barre d'avancement

















6 Volume

7 Guide

## ■ Opérations de lecture vidéo

Vous pouvez effectuer les opérations suivantes pendant la lecture vidéo.

Pour	Description
<b>Faire une pause</b>	Appuyez sur  pour mettre la lecture sur pause.
<b>Reprendre</b>	Appuyez sur la commande  pour reprendre la lecture lorsque celle-ci est sur pause ou lorsque vous reculez/ avancez dans la vidéo.

Pour	Description
<b>Revenir en arrière/avancer rapidement</b>	<ul style="list-style-type: none"> <li>• Appuyez sur  pour revenir en arrière, sur  pour avancer. La vitesse augmente à chaque pression, passant de 2x à 4x, puis à 8x et 16x.</li> <li>• Maintenez appuyé  ou  pour atteindre respectivement la première vue ou la dernière vue.</li> <li>• La première vue est signalée par l'icône  dans le coin supérieur droit du moniteur, la dernière vue par .</li> </ul>
<b>Démarrer la lecture au ralenti</b>	Lorsque la lecture est sur pause, appuyez sur  pour démarrer la lecture au ralenti.
<b>Revenir en arrière/avancer lentement</b>	<ul style="list-style-type: none"> <li>• Lorsque la lecture est sur pause, appuyez sur  ou  pour revenir en arrière ou avancer d'une vue à la fois.</li> <li>• Maintenez appuyé  ou  pour revenir en arrière ou avancer en continu.</li> </ul>
<b>Avancer ou reculer de 10 s</b>	Tournez d'un cran la molette de commande principale pour avancer ou reculer de 10 s dans la vidéo.
<b>Passer à la première ou dernière vue</b>	Tournez la molette de commande secondaire pour passer directement à la première ou à la dernière vue.
<b>Régler le volume</b>	Appuyez sur  pour augmenter le volume, sur  (?) pour le baisser.
<b>Recadrer la vidéo</b>	Pour afficher le menu [ÉDITER LA VIDÉO], mettez la lecture sur pause et appuyez sur la commande  .
<b>Quitter</b>	Appuyez sur  ou  pour quitter et revenir à la visualisation plein écran.
<b>Reprendre la prise de vue</b>	Appuyez sur le déclencheur à mi-course pour revenir en mode de prise de vue.



# Suppression des images

Vous pouvez supprimer des images comme décrit ci-dessous.

**Notez qu'une fois supprimées, les images ne peuvent plus être récupérées.**

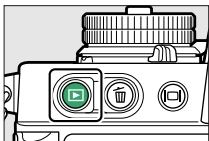

## 1 Affichez l'image.

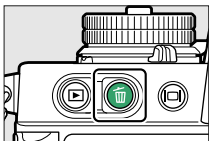

- Appuyez sur la commande  pour démarrer la visualisation et appuyez sur  ou  jusqu'à ce que l'image recherchée s'affiche.

## 2 Supprimez l'image.



- Appuyez sur la commande  ; une boîte de dialogue de confirmation s'affiche. Appuyez à nouveau sur la commande  pour supprimer l'image et revenir au mode de visualisation.
- Pour quitter sans supprimer l'image, appuyez sur .

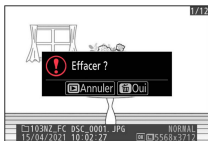

---

### Rubrique [Effacer] du menu Visualisation

Utilisez [Effacer] dans le menu Visualisation pour :

- supprimer plusieurs images
  - supprimer des images prises à des dates particulières
  - supprimer toutes les images figurant dans des dossiers particuliers
-

# Réglages de base

## Mise au point

### Mode de mise au point

Choisissez la méthode de mise au point de l'appareil photo.

#### ■ Choix d'un mode de mise au point

- Vous pouvez sélectionner le mode de mise au point à l'aide des rubriques [**Mode de mise au point**] situées dans le menu **i**, le menu Prise de vue photo et le menu Enregistrement vidéo (☐188, ☐292, ☐367).



	Option	Description
AF-A	[Sélection auto. du mode AF]	<ul style="list-style-type: none"><li>L'appareil photo utilise le mode <b>AF-S</b> pour les sujets immobiles et le mode <b>AF-C</b> pour les sujets mobiles.</li><li>Disponible uniquement en mode photo.</li></ul>

Option	Description
<b>AF-S</b> [AF ponctuel]	<ul style="list-style-type: none"> <li>• Utilisez ce mode avec les sujets immobiles. Lorsque vous appuyez sur le déclencheur à mi-course pour effectuer la mise au point, le point AF passe du rouge au vert et la mise au point est mémorisée. Si l'appareil photo ne parvient pas à effectuer la mise au point, le point AF clignote en rouge et le déclenchement est désactivé.</li> <li>• Avec les réglages par défaut, le déclenchement ne peut avoir lieu que si l'appareil photo parvient à effectuer la mise au point (priorité à la mise au point).</li> </ul>
<b>AF-C</b> [AF continu]	<ul style="list-style-type: none"> <li>• Pour les sujets mobiles. L'appareil photo règle la mise au point en permanence pour tenir compte des changements de la distance au sujet tant que vous appuyez sur le déclencheur à mi-course.</li> <li>• Avec les réglages par défaut, il est possible de déclencher quel que soit l'état de la mise au point (priorité au déclenchement).</li> </ul>
<b>AF-F</b> [AF permanent]	<ul style="list-style-type: none"> <li>• L'appareil photo règle la mise au point en permanence selon les mouvements du sujet ou les changements de composition.</li> <li>• Lorsque vous appuyez sur le déclencheur à mi-course, le point AF passe du rouge au vert et la mise au point est mémorisée.</li> <li>• Cette option n'est disponible qu'en mode vidéo.</li> </ul>
<b>MF</b> [Mise au point manuelle]	Effectuez la mise au point manuellement (☐121). Il est possible de déclencher quel que soit l'état de la mise au point.

---

## ✓ Autofocus

- Il se peut que l'appareil photo ne parvienne pas à effectuer la mise au point si :
  - Le sujet contient des lignes parallèles au bord horizontal de la vue
  - Le sujet manque de contraste
  - Le sujet situé dans le point AF contient des zones de luminosité très contrastées
  - Le point AF comporte un éclairage nocturne ponctuel, une enseigne lumineuse ou toute autre source à luminosité variable
  - Un phénomène de scintillement ou un effet de bande apparaît sous les lampes fluorescentes, à vapeur de mercure ou de sodium ou tout autre éclairage similaire
  - Un filtre en croix (étoile) ou tout autre filtre spécial est utilisé
  - Le sujet est plus petit que le point AF
  - Le sujet est principalement composé de formes géométriques régulières (des volets ou une rangée de fenêtres sur un gratte-ciel, par exemple)
  - Le sujet se déplace
- Le moniteur peut s'éclaircir ou s'assombrir pendant que l'appareil photo effectue la mise au point.
- Le point AF peut parfois s'afficher en vert même si l'appareil photo ne parvient pas à effectuer la mise au point.

---

## ✓ Mémorisation de la position de mise au point

Pour conserver la position de mise au point même lorsque l'appareil photo est hors tension, réglez **[Enregistrer position mise au point]** dans le menu Configuration sur **[Oui]**. Néanmoins, l'appareil photo risque de ne pas pouvoir être utilisé immédiatement après sa mise sous tension (en fonction des opérations de zoom et des changements de température, la position de mise au point après la mise sous tension de l'appareil photo peut différer de celle avant la mise hors tension de l'appareil photo).

---

## Mode de zone AF

Choisissez la façon dont l'appareil photo sélectionne le point AF.



- Dans les modes autres que [AF zone automatique], [AF zone automatique (personnes)] et [AF zone automatique (animaux)], vous pouvez positionner le point AF à l'aide du sélecteur multidirectionnel (☐113).





## ■ Choix d'un mode de zone AF





- Vous pouvez sélectionner le mode de zone AF à l'aide des rubriques [Mode de zone AF] situées dans le menu **i**, le menu Prise de vue photo et le menu Enregistrement vidéo (☐187, ☐292, ☐367).



Option	Description
[e] <b>[AF zone réduite]</b>	<ul style="list-style-type: none"> <li>• La zone de mise au point étant plus petite que celle utilisée pour l'option AF point sélectif, l'option AF zone réduite permet d'effectuer précisément la mise au point sur un emplacement particulier de la vue.</li> <li>• Il se peut que la mise au point soit plus lente qu'en mode AF point sélectif.</li> <li>• Recommandé pour les prises de vues comportant des sujets immobiles, comme les bâtiments, la photographie de produits en studio ou les gros plans.</li> <li>• Cette option est disponible uniquement si le mode photo est sélectionné et si <b>AF ponctuel</b> est sélectionné comme <b>[Mode de mise au point]</b>.</li> </ul>

Option	Description
[⌂] [AF point sélectif]	<ul style="list-style-type: none"> <li>• L'appareil photo effectue la mise au point sur le point AF que vous avez sélectionné.</li> <li>• Utilisez ce mode avec les sujets immobiles.</li> </ul>
[⊕] [AF zone dynamique]	<ul style="list-style-type: none"> <li>• L'appareil photo effectue la mise au point sur le point AF que vous avez sélectionné. Si le sujet quitte brièvement le point sélectionné, l'appareil photo effectue la mise au point en se basant sur les informations en provenance des points AF environnants.</li> <li>• Utilisez ce mode pour photographier des athlètes et autres sujets actifs difficiles à cadrer à l'aide de l'option AF point sélectif.</li> <li>• Cette option est disponible uniquement si le mode photo est sélectionné et si le mode de mise au point est [<b>Sélection auto. du mode AF</b>] ou [<b>AF continu</b>]</li> </ul>

Option		Description
 [AF zone large (S)]		<ul style="list-style-type: none"> <li>• Comme pour l'option AF point sélectif, sauf que l'appareil photo effectue la mise au point sur une zone plus large.</li> </ul>
 [AF zone large (L)]		<ul style="list-style-type: none"> <li>• Choisissez cette option pour les instantanés, les sujets en mouvement et les autres sujets difficiles à photographier à l'aide de l'option AF point sélectif.</li> </ul>
 [AF zone large (L-personnes)]		<ul style="list-style-type: none"> <li>• Pendant l'enregistrement vidéo, l'option AF zone large permet d'obtenir une mise au point fluide lorsque vous effectuez des panoramiques filés horizontaux ou verticaux, ou lorsque vous enregistrez des sujets en mouvement.</li> </ul>
 [AF zone large (L-animaux)]		<ul style="list-style-type: none"> <li>• Si la zone de mise au point sélectionnée comporte des sujets situés à différentes distances de l'appareil photo, ce dernier accorde la priorité au sujet le plus proche.</li> <li>• Les zones de mise au point du mode [AF zone large (L)] sont plus grandes que celles du mode [AF zone large (S)].</li> <li>• Si [AF zone large (L-personnes)] est sélectionné, l'appareil photo détecte les visages ou les yeux des personnes et effectue la mise au point dessus (AF détection des yeux/AF détection des visages, □113).</li> <li>• Si [AF zone large (L-animaux)] est sélectionné, l'appareil photo détecte les visages ou les yeux des chiens et des chats et effectue la mise au point dessus (AF détection des animaux, □115).</li> </ul>

Option	Description
 <b>[AF zone automatique]</b>	<ul style="list-style-type: none"> <li>• L'appareil photo détecte le sujet et sélectionne la zone de mise au point automatiquement.</li> </ul>
 <b>[AF zone automatique (personnes)]</b>	<ul style="list-style-type: none"> <li>• Utilisez cette option si vous n'avez pas le temps de sélectionner vous-même le point AF, pour les portraits ou pour les instantanés et autres photos prises sur le vif.</li> </ul>
 <b>[AF zone automatique (animaux)]</b>	<ul style="list-style-type: none"> <li>• Si <b>[AF zone automatique (personnes)]</b> est sélectionné, l'appareil photo détecte les visages ou les yeux des personnes et effectue la mise au point dessus (AF détection des yeux/AF détection des visages, □□113).</li> <li>• Si <b>[AF zone automatique (animaux)]</b> est sélectionné, l'appareil photo détecte les visages ou les yeux des chiens et des chats et effectue la mise au point dessus (AF détection des animaux, □□115).</li> <li>• Vous pouvez démarrer le suivi du sujet (□□117) en appuyant sur la commande . Le réglage personnalisé f2 <b>[Commandes perso (prise de vue)]</b> ou g2 <b>[Commandes personnalisées]</b> permet de configurer la commande Fn de façon qu'elle active l'AF suivi du sujet (□□401, □□420). Vous pouvez également attribuer l'AF suivi du sujet à la commande <b>Fn</b> ou <b>Fn2</b> de l'objectif.</li> </ul>

## ☑ : point AF central

Un point s'affiche dans le point AF lorsque ce dernier se trouve au centre de la vue.

## ☑ Sélection rapide du point AF

- Pour sélectionner plus rapidement le point AF, choisissez [**Un point sur deux**] pour le réglage personnalisé a4 [**Points AF utilisés**] ; vous aurez ainsi à disposition un quart seulement des points AF disponibles. Le nombre de points disponibles en mode [**AF zone réduite**], [**AF zone large (L)**], [**AF zone large (L-personnes)**] ou [**AF zone large (L-animaux)**] ne change pas même si [**Un point sur deux**] est sélectionné.
- Vous pouvez choisir [**Sélectionner point AF central**] pour le réglage personnalisé f2 [**Commandes perso (prise de vue)**] > [**Bouton OK**] afin d'utiliser la commande  pour sélectionner rapidement le point AF central.

## ■ Sélection du point AF

Vous pouvez utiliser le sélecteur multidirectionnel pour choisir le point AF lorsqu'une option autre que [**AF zone automatique**], [**AF zone automatique (personnes)**] ou [**AF zone automatique (animaux)**] est sélectionnée comme mode de zone AF (108).

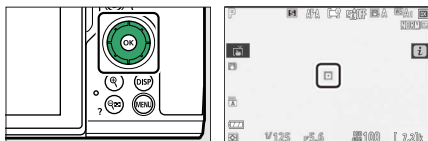

## ■ Détection des visages ou des yeux des portraits (AF détection des yeux/visages)

Si [**AF zone large (L-personnes)**] ou [**AF zone automatique (personnes)**] est sélectionné comme [**Mode de zone AF**] dans le menu

Prise de vue photo ou Enregistrement vidéo, l'appareil photo détecte les visages et les yeux des personnes (AF détection des yeux/AF détection des visages).



- Un cadre jaune indiquant le point AF encadre les visages des personnes détectées par l'appareil photo. Si l'appareil photo détecte les yeux du sujet, le point AF de couleur jaune s'affiche sur l'œil gauche ou l'œil droit.



- Si **AF-C** est sélectionné comme mode de mise au point ou si **AF-A** est sélectionné et que l'appareil photo utilise **AF-C**, le point AF s'éclaire en jaune lorsque des visages ou des yeux sont détectés.
- Si **AF-S** est sélectionné comme mode de mise au point ou si **AF-A** est sélectionné et que l'appareil photo utilise **AF-S**, le point AF devient vert lorsque l'appareil photo effectue la mise au point.
- Si plusieurs visages ou yeux de personnes sont détectés lorsque [**AF zone automatique (personnes)**] est sélectionné, les icônes ◀ et ▶ s'affichent sur le point AF. Vous pouvez positionner le point AF sur un autre visage ou un autre œil en appuyant sur ◀ ou ▶.
- Si le sujet détourne le regard après la détection de son visage, le point AF bouge pour suivre son mouvement.
- Pendant la visualisation, vous pouvez effectuer un zoom avant sur le visage ou l'œil utilisé pour la mise au point en appuyant sur OK.

## ✓ AF détection des yeux/visages

La détection des yeux et des visages peut ne pas fonctionner comme prévu si :

- le visage du sujet occupe une très grande ou très petite place dans la vue,
- le visage du sujet est trop éclairé ou n'est pas suffisamment éclairé,
- le sujet porte des lunettes de vue ou des lunettes de soleil,
- le visage ou les yeux du sujet sont masqués par des cheveux ou d'autres objets, ou
- le sujet bouge trop pendant la prise de vue.

## ■ Mise au point sur les visages ou les yeux des animaux (AF détection des animaux)

Si [AF zone large (L-animaux)] ou [AF zone automatique (animaux)] est sélectionné comme [Mode de zone AF] dans le menu Prise de vue photo ou Enregistrement vidéo, l'appareil photo détecte les visages et les yeux des chiens et des chats (AF détection des animaux).



- Lorsque l'appareil photo détecte le visage d'un chien ou d'un chat, un cadre jaune indiquant le point AF encadre le visage du sujet. Si l'appareil photo détecte les yeux du sujet, le point AF de couleur jaune s'affiche sur l'œil gauche ou l'œil droit.



- Si **AF-C** est sélectionné comme mode de mise au point ou si **AF-A** est sélectionné et que l'appareil photo utilise **AF-C**, le point AF s'éclaire en jaune lorsque des visages ou des yeux sont détectés.
- Si **AF-S** est sélectionné comme mode de mise au point ou si **AF-A** est sélectionné et que l'appareil photo utilise **AF-S**, le point AF devient vert lorsque l'appareil photo effectue la mise au point.
- Si **[AF zone automatique (animaux)]** est sélectionné et que plusieurs portraits ou plusieurs yeux sont détectés, les icônes ◀ et ▶ s'affichent sur le point AF. Vous pouvez positionner le point AF sur un autre visage ou un autre œil en appuyant sur ⬅ ou ➡.
- Pendant la visualisation, vous pouvez effectuer un zoom avant sur le visage ou l'œil utilisé pour la mise au point en appuyant sur **OK**.

---

### ✓ **AF détection des animaux**

- La détection des visages et des yeux des animaux peut ne pas fonctionner comme prévu si :
  - le visage du sujet occupe une très grande ou très petite place dans la vue,
  - le visage du sujet est trop éclairé ou n'est pas suffisamment éclairé,
  - le visage ou les yeux du sujet sont masqués par des poils ou d'autres objets,
  - les yeux du sujet ont une couleur similaire à celle du visage, ou
  - le sujet bouge trop pendant la prise de vue.
- Selon les conditions de prise de vue, il est possible que l'appareil photo ne parvienne pas à détecter les visages ou les yeux de certaines espèces lorsque **[AF zone large (L-animaux)]** ou **[AF zone automatique (animaux)]** est activé. Par ailleurs, l'appareil photo peut encadrer des sujets qui ne correspondent pas à des visages ou à des yeux de chiens ou de chats.
- La lumière émise par l'illuminateur d'assistance AF peut avoir un impact négatif sur les yeux de certains animaux ; nous vous recommandons de sélectionner **[Désactivé]** pour le réglage personnalisé a11 **[Illuminateur d'assistance AF]**.



## ■ AF suivi du sujet

Lorsque [AF zone automatique], [AF zone automatique (personnes)] ou [AF zone automatique (animaux)] est sélectionné comme mode de zone AF, l'appareil photo peut suivre le sujet dans le point AF sélectionné.

- Appuyez sur **OK** pour activer le suivi de mise au point ; le point AF est remplacé par un réticule de ciblage.

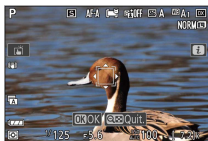

- Positionnez le réticule sur la cible et appuyez à nouveau sur **OK** pour démarrer le suivi ; le point AF suit le sujet sélectionné au fur et à mesure de ses déplacements dans la vue. Pour arrêter le suivi et sélectionner le point AF central, appuyez à nouveau sur **OK**. En mode photo, si vous avez démarré le suivi du sujet en mode de mise au point **AF-C** ou **AF-A** en appuyant sur le déclencheur à mi-course, l'appareil photo suit le sujet uniquement tant que vous appuyez sur le bouton ; le suivi s'arrête et le point AF sélectionné avant le démarrage du suivi est rétabli lorsque vous relâchez le bouton.
- Pour quitter le mode de suivi du sujet, appuyez sur la commande **Q** (?).

## ✓ Suivi du sujet

Il se peut que l'appareil photo ne parvienne pas à suivre les sujets s'ils :

- sont de la même couleur ou de la même luminosité que l'arrière-plan,
- changent manifestement de taille, de couleur ou de luminosité,
- sont trop grands ou trop petits,
- sont trop sombres ou trop clairs,
- se déplacent rapidement ou
- sortent du cadre ou sont occultés par d'autres objets.

## Déclencheur tactile

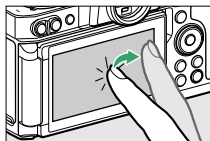

Touchez l'écran pour effectuer la mise au point sur le point sélectionné.

Le déclenchement a lieu lorsque vous levez le doigt de l'écran.



Touchez l'icône indiquée sur l'illustration pour choisir l'opération effectuée lorsque vous touchez l'écran.



Option	Description
 <b>[AF tactile/ déclencheur tactile]</b>	<ul style="list-style-type: none"> <li>• Touchez l'écran pour effectuer la mise au point sur le point sélectionné et levez le doigt pour déclencher. Si <b>[AF zone large (L-personnes)]</b>, <b>[AF zone large (L-animaux)]</b>, <b>[AF zone automatique (personnes)]</b> ou <b>[AF zone automatique (animaux)]</b> est sélectionné comme mode de zone AF et que l'appareil photo détecte des visages ou des yeux de personnes ou de chiens ou de chats, l'appareil photo effectue la mise au point sur le visage ou sur l'œil* le plus proche du point sélectionné.</li> <li>• Disponible uniquement en mode photo.</li> </ul>
 <b>[AF tactile]</b>	<ul style="list-style-type: none"> <li>• Touchez l'écran pour effectuer la mise au point sur le point sélectionné. Le déclenchement n'a pas lieu lorsque vous levez le doigt de l'écran.</li> <li>• Si <b>[AF zone automatique]</b>, <b>[AF zone automatique (personnes)]</b> ou <b>[AF zone automatique (animaux)]</b> est sélectionné comme mode de zone AF, l'appareil photo suit le sujet sélectionné au fur et à mesure de ses déplacements dans la vue. Pour sélectionner un autre sujet, touchez-le à l'écran. Si l'appareil photo détecte des visages ou des yeux de personnes ou de chiens ou de chats, l'appareil photo effectue la mise au point sur le visage ou sur l'œil* le plus proche du point sélectionné et le suit.</li> </ul>
 <b>[Désactivé]</b>	Déclencheur tactile désactivé.

Option	Description
<p data-bbox="119 346 139 375">☞</p> <p data-bbox="168 327 312 390"><b>[Positionner le point AF]</b></p>	<ul style="list-style-type: none"> <li data-bbox="353 109 923 244">• Touchez l'écran pour positionner le point AF. L'appareil photo n'effectue pas la mise au point et le déclenchement n'a pas lieu lorsque vous levez le doigt de l'écran.</li> <li data-bbox="353 254 923 608">• Si <b>[AF zone automatique]</b>, <b>[AF zone automatique (personnes)]</b> ou <b>[AF zone automatique (animaux)]</b> est sélectionné comme mode de zone AF, l'appareil photo suit le sujet sélectionné au fur et à mesure de ses déplacements dans la vue. Pour sélectionner un autre sujet, touchez-le à l'écran. Si l'appareil photo détecte des visages ou des yeux de personnes ou de chiens ou de chats, l'appareil photo suit le visage ou l'œil* le plus proche du point sélectionné.</li> </ul>

- \* Lorsque vous choisissez un œil à l'aide des commandes tactiles, notez que l'appareil photo peut ne pas effectuer la mise au point sur l'œil du côté souhaité. Utilisez le sélecteur multidirectionnel pour choisir l'œil souhaité.

---

## ✓ Photographier à l'aide des options de prise de vue tactile

- Les commandes tactiles ne permettent pas d'effectuer la mise au point manuellement.
  - Le déclencheur permet de prendre des photos lorsque l'icône  est affichée.
  - Les commandes tactiles ne permettent pas de prendre des photos pendant l'enregistrement vidéo.
  - Même si un mode de déclenchement continu est sélectionné sur l'appareil photo, les commandes tactiles permettent uniquement de prendre une seule photo à la fois. Utilisez le déclencheur pour photographier en rafale.
  - En mode retardateur, la mise au point est mémorisée sur le sujet sélectionné lorsque vous touchez l'écran et le déclenchement a lieu environ 10 secondes après que vous avez levé le doigt de l'écran. Si le nombre de prises de vues sélectionné est supérieur à 1, les prises de vues restantes seront prises en une seule rafale.
- 

## Mise au point manuelle

Il est possible d'effectuer la mise au point manuellement en mode de mise au point manuelle. Utilisez la mise au point manuelle lorsque, par exemple, l'autofocus ne produit pas les résultats souhaités.

- Positionnez le collimateur de mise au point sur votre sujet et tournez la bague de mise au point ou de réglage jusqu'à ce que le sujet soit net.

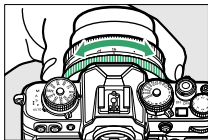

- Appuyez sur la commande  pour zoomer sur la vue passant par l'objectif et obtenir ainsi une meilleure précision.

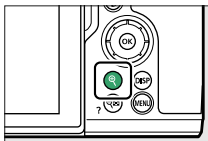

- L'indicateur de mise au point (●) figurant sur l'écran de prise de vue permet de vérifier la netteté du sujet situé dans le collimateur de mise au point sélectionné (télémetre électronique). Le collimateur de mise au point s'éclaire également en vert lorsque le sujet est net.

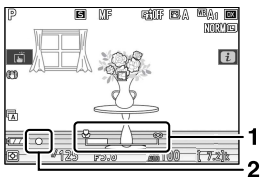

**1** Indicateur de la distance de mise au point

**2** Indicateur de mise au point

Indicateur de mise au point	Description
● (allumé fixement)	La mise au point a été effectuée sur le sujet.
▶ (allumé fixement)	Le collimateur de mise au point se trouve devant le sujet.
◀ (allumé fixement)	Le collimateur de mise au point se trouve derrière le sujet.

Indicateur de mise au point	Description
<p style="text-align: center;">▶ ◀ (clignote)</p>	<p>L'appareil photo ne parvient pas à effectuer la mise au point.</p>

- Lorsque vous effectuez la mise au point manuellement sur des sujets inadaptés à l'autofocus, notez que l'indicateur de mise au point (●) peut s'afficher même si le sujet n'est pas net. Effectuez un zoom avant sur la vue passant par l'objectif pour vérifier la mise au point. Il est recommandé d'utiliser un trépied lorsque l'appareil photo parvient difficilement à effectuer la mise au point.

### ✓ Objectifs permettant la sélection du mode de mise au point

Vous pouvez choisir le mode de mise au point manuelle à l'aide des commandes de sélection du mode de mise au point situées sur l'objectif (le cas échéant).

### ✓ Repère du plan focal et tirage mécanique

La distance de mise au point est mesurée à partir du repère du plan focal (∞) situé sur le boîtier de l'appareil photo ; il indique la position du plan focal à l'intérieur de l'appareil photo (①). Utilisez ce repère lorsque vous mesurez la distance jusqu'au sujet en cas de mise au point manuelle ou de photographie macro. La distance entre le plan focal et le plan d'appui de la monture d'objectif est appelée « tirage mécanique » (②). Sur cet appareil photo, le tirage mécanique est de 16 mm.

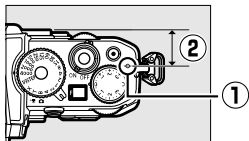

---

## ✔ Mise en relief de la mise au point

- Si vous avez sélectionné une option autre que [**Désactivé**] pour le réglage personnalisé d9 [**Mise en relief de la mise au point**], les contours des objets nets s'affichent en couleur lorsque vous effectuez la mise au point manuellement (mise en relief de la mise au point).

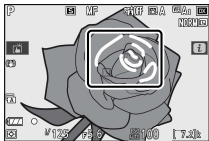

- Notez que la mise en relief de la mise au point peut ne pas fonctionner si l'appareil photo ne parvient pas à détecter les contours. Vérifiez la mise au point sur l'écran de prise de vue.
-



## Balance des blancs

La balance des blancs veille à ce que les objets blancs soient restitués en blanc, quelle que soit la couleur de la source lumineuse. Le réglage par défaut (balance des blancs automatique ou **WB A1**) est recommandé avec la plupart des sources lumineuses ; s'il n'est pas possible d'obtenir les résultats souhaités avec la balance des blancs automatique, choisissez une autre option comme décrit ci-dessous.

### Réglage de la balance des blancs

- Vous pouvez sélectionner la balance des blancs à l'aide des rubriques [**Balance des blancs**] situées dans le menu **i** et le menu Prise de vue photo ou le menu Enregistrement vidéo (☞166, ☞269, ☞363).



- Avec les réglages par défaut, vous pouvez également sélectionner la balance des blancs en maintenant appuyée la commande Fn et en tournant la molette de commande principale (☞73).

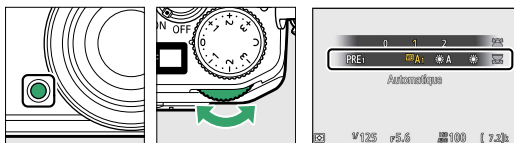

- Lorsque **WB A [Automatique]** ou **[Fluorescent]** est sélectionné, vous pouvez choisir une sous-option en maintenant appuyée la commande Fn et en tournant la molette de commande secondaire.

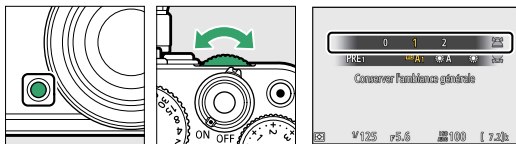

Option	Température de couleur*	Description
<b>WB A [Automatique]</b>		La balance des blancs est modifiée automatiquement afin d'obtenir des résultats optimaux avec la plupart des sources lumineuses. Si vous utilisez un flash optionnel, la balance des blancs est modifiée en fonction des conditions en vigueur lorsque le flash se déclenche.
<b>WB A0 [Conserver les blancs]</b>	Environ 3500–8000 K	Supprimez la dominante de couleur chaude créée par l'éclairage incandescent.
<b>WB A1 [Conserver l'ambiance générale]</b>	Environ 3500–8000 K	Conservez en partie la dominante de couleur chaude créée par l'éclairage incandescent.
<b>WB A2 [Conserver couleurs chaudes]</b>	Environ 3500–8000 K	Conservez la dominante de couleur chaude créée par l'éclairage incandescent.

Option	Température de couleur*	Description
☀️ <b>A [Lumière naturelle auto]</b>	Environ 4500–8000 K	Lorsqu'elle est utilisée sous une lumière naturelle à la place de <b>WB A [Automatique]</b> , cette option produit des couleurs proches de celles perçues par l'œil.
☀️ <b>[Ensoleillé]</b>	Environ 5200 K	Utilisez cette option lorsque le sujet est éclairé par la lumière directe du soleil.
☁️ <b>[Nuageux]</b>	Environ 6000 K	Utilisez cette option en plein jour, sous un ciel nuageux.
🌳 <b>[Ombre]</b>	Environ 8000 K	Utilisez cette option en plein jour, lorsque le sujet est à l'ombre.
💡 <b>[Incandescent]</b>	Environ 3000 K	Utilisez cette option sous un éclairage incandescent.
☀️ <b>[Fluorescent]</b>		Utilisez cette option sous un éclairage fluorescent ; choisissez le type d'ampoule en fonction de la source lumineuse.
[Fluorescentes blanches froides]	Environ 4200 K	
[Fluorescentes blanches diurnes]	Environ 5000 K	
[Fluorescentes lumière diurne]	Environ 6500 K	
WB ⚡ <b>[Flash]</b>	Environ 5400 K	Utilisez cette option pour la photographie au flash.

Option	Température de couleur*	Description
<input checked="" type="checkbox"/> [Choisir température de couleur]	Environ 2500–10000 K	<ul style="list-style-type: none"> <li>• Choisissez directement la température de couleur.</li> <li>• Pour choisir une température de couleur, maintenez appuyée la commande Fn et tournez la molette de commande secondaire.</li> </ul>
PRE [Pré-réglage manuel]		<ul style="list-style-type: none"> <li>• Mesurez la balance des blancs du sujet ou de la source lumineuse, ou copiez la balance des blancs à partir d'une photo existante.</li> <li>• Pour choisir un pré-réglage de balance des blancs, maintenez appuyée la commande Fn et tournez la molette de commande secondaire.</li> <li>• Pour entrer en mode de mesure directe, maintenez appuyée la commande Fn (□170).</li> </ul>

\* Valeurs lorsque le réglage précis est défini sur 0.

---

### ✓ **☀A [Lumière naturelle auto]**

☀A [**Lumière naturelle auto**] risque de ne pas produire les résultats souhaités sous une lumière artificielle. Choisissez **WB A [Automatique]** ou une option correspondant à la source lumineuse.

### ✓ **Réglage précis de la balance des blancs**

Avec les réglages autres que **☑ [Choisir température de couleur]**, il est possible de régler précisément la balance des blancs. Utilisez les rubriques [**Balance des blancs**] situées dans le menu **i**, le menu Prise de vue photo ou le menu Enregistrement vidéo (☐167, ☐270).

### ✓ **Éclairage avec des flashes de studio**

L'option **WB A [Automatique]** peut ne pas produire les résultats souhaités avec des grands flashes de studio. Utilisez le pré-réglage de la balance des blancs ou réglez la balance des blancs sur **WB ⚡ [Flash]** puis utilisez le réglage précis pour l'ajuster.

---

## ☑ Température de couleur lors des prises de vues avec **M/A** ou



- Les informations relatives aux photos prises à l'aide de **M/A** [**Automatique**] ou **M/A** [**Lumière naturelle auto**] indiquent la température de couleur sélectionnée par l'appareil photo au moment de la prise de vue. Vous pouvez utiliser cette valeur comme référence lorsque vous choisissez une valeur pour **C** [**Choisir température de couleur**].



- Pour afficher les données de prise de vue pendant la visualisation, sélectionnez [**Options de visualisation**] > [**Infos photo supplémentaires**] dans le menu Visualisation et cochez () en regard de [**Données de prise de vue**].

## ☑ Température de couleur

La perception de la couleur d'une source lumineuse varie selon la personne qui regarde ; certaines sources peuvent présenter une dominante rouge alors que d'autres paraissent bleues. La température de couleur est une mesure objective de la couleur d'une source lumineuse, exprimée en degrés Kelvin (K). Plus la température de couleur est basse, plus la dominante est rouge (1) ; plus la température de couleur est élevée, plus la dominante est bleue (2).

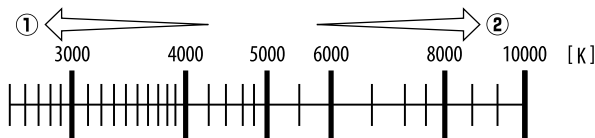

### **Choix d'une température de couleur**

En général, choisissez des valeurs basses si vos images ont une dominante rouge ou si vous souhaitez rendre les images plus bleues, ou des valeurs élevées si vos images ont une dominante bleue ou si vous souhaitez rendre les images plus rouges.

---

# Mode silencieux

Pour activer l'obturateur électronique et ainsi supprimer le bruit et les vibrations provoqués par le fonctionnement de l'obturateur mécanique, sélectionnez [**Activé**] pour [**Mode silencieux**] dans le menu Prise de vue photo.

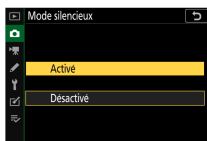

- Une icône s'affiche lorsque le mode silencieux est activé.



- L'obturateur électronique est utilisé, quelle que soit l'option sélectionnée pour le réglage personnalisé d4 [**Type d'obturateur**].
- Si un mode de déclenchement autre que [**Continu H (étendu)**] est sélectionné, l'affichage s'assombrit brièvement au moment du déclenchement. Cela signifie qu'une photo a été prise.
- Quels que soient les réglages sélectionnés pour [**Options de signal sonore**] dans le menu Configuration, aucun signal sonore n'est émis lorsque l'appareil photo effectue la mise au point ou pendant l'utilisation du retardateur.
- L'activation du mode silencieux désactive certaines fonctionnalités, notamment :
  - le flash,
  - la réduction du bruit en cas d'exposition prolongée,
  - la réduction du scintillement et



- les sensibilités (ISO) élevées (Hi 1, Hi 2).

---

## ✓ Mode silencieux

- Lorsque vous sélectionnez **[Activé]** pour **[Mode silencieux]**, l'appareil photo n'est pas totalement silencieux. En effet, certains sons émis par l'appareil photo peuvent toujours être perceptibles, par exemple pendant les opérations d'autofocus ou le réglage de l'ouverture ; dans ce dernier cas, le bruit est plus important aux ouvertures plus petites (c'est-à-dire aux chiffres plus élevés) que f/5.6.
  - Vous pouvez observer les phénomènes suivants sur les photos et sur l'écran de prise de vue :
    - Un phénomène de scintillement ou un effet de bande dans les scènes éclairées par des sources lumineuses telles que des lampes fluorescentes, à vapeur de mercure ou de sodium
    - Un phénomène de distorsion associé au mouvement (les sujets en mouvement peuvent être déformés, ou l'ensemble de la vue peut paraître déformé si vous déplacez l'appareil photo pendant la prise de vue)
    - Des brèches, des franges de couleur, des effets de moiré et des taches lumineuses à l'écran
    - Des bandes ou des zones lumineuses dans les scènes éclairées par des enseignes clignotantes et autres éclairages intermittents ou lorsque le sujet est brièvement éclairé par un stroboscope ou une autre source lumineuse puissante et temporaire
  - La cadence de prise de vue en mode rafale change lorsque **[Activé]** est sélectionné pour **[Mode silencieux]** (□183).
  - Le mode silencieux désactive le bruit de l'obturateur, mais cela ne dispense pas les photographes de respecter la vie privée de leurs sujets et le droit à l'image.
-

# Classement des images

Vous pouvez classer les images et en marquer certaines comme « images à supprimer ». Vous pouvez également afficher les classements dans NX Studio. Il n'est pas possible de classer les images protégées.

- 1 Appuyez sur la commande  pour démarrer la visualisation.

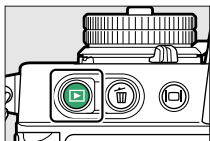

- 2 Sélectionnez l'image souhaitée et appuyez sur la commande **i**.

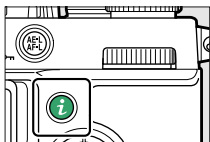

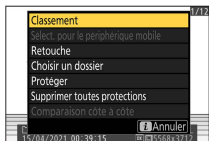

Le menu **i** de visualisation s'affiche alors.

- 3 Mettez en surbrillance [Classement] et appuyez sur .



## 4 Choisissez une note.



- Tournez la molette de commande principale pour choisir une note entre zéro et cinq étoiles, ou sélectionnez  pour marquer l'image comme « image à supprimer ».
- Appuyez sur  pour sélectionner l'option en surbrillance.

# Protection des images contre l'effacement

Il est possible de protéger les images afin d'éviter leur suppression accidentelle. Les images protégées seront néanmoins supprimées lors du formatage de la carte mémoire.

## 1 Appuyez sur la commande pour démarrer la visualisation.

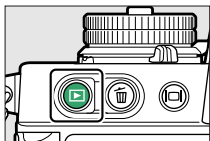

## 2 Sélectionnez l'image souhaitée et appuyez sur la commande (O $\pi$ ).

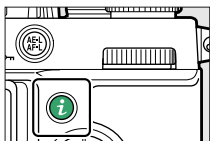

- Les images protégées sont indiquées par l'icône .

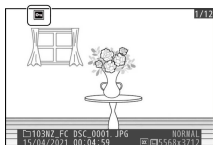

- Pour supprimer la protection, affichez l'image ou mettez-la en surbrillance et appuyez à nouveau sur la commande  (O $\pi$ ).

---

### **Suppression de la protection de toutes les images**

Pour supprimer la protection de toutes les images du dossier ou des dossiers actuellement sélectionnés pour [**Dossier de visualisation**] dans le menu Visualisation, sélectionnez [**Supprimer toutes protections**] dans le menu **i**.

---

# Commandes de prise de vue

## Sélecteur de mode

Utilisez le sélecteur de mode pour choisir si la vitesse d'obturation et/ou l'ouverture peuvent être modifiées manuellement ou si elles sont réglées automatiquement par l'appareil photo.

## Utilisation du sélecteur de mode

Utilisez le sélecteur de mode pour choisir un mode de prise de vue.

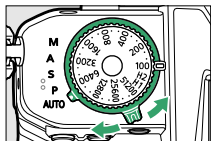

	Mode	Description
<b>AUTO</b> (AUTO)	<b>Automatique</b>	Mode simple où il suffit de viser et de déclencher et dans lequel l'appareil photo gère les réglages (□89, □95).
<b>P</b>	<b>Auto programmé</b>	L'appareil photo règle la vitesse d'obturation et l'ouverture pour obtenir une exposition optimale.
<b>S</b>	<b>Auto à priorité vitesse</b>	Utilisez ce mode pour figer le mouvement ou le rendre flou. Choisissez la vitesse d'obturation ; l'appareil photo sélectionne l'ouverture permettant d'obtenir les meilleurs résultats.

Mode		Description
<b>A</b>	<b>Auto à priorité ouverture</b>	Utilisez cette option afin de rendre flou l'arrière-plan ou afin d'étendre la zone de netteté au premier plan et à l'arrière-plan. Choisissez l'ouverture ; l'appareil photo sélectionne la vitesse d'obturation permettant d'obtenir les meilleurs résultats.
<b>M</b>	<b>Manuel</b>	Sélectionnez la vitesse d'obturation et l'ouverture. Réglez la vitesse d'obturation sur la pose « B » ou sur la pose « T » pour réaliser des poses longues.

## P (auto programmé)

- Avec ce mode, l'appareil photo règle automatiquement la vitesse d'obturation et l'ouverture selon un programme intégré afin d'assurer une exposition optimale dans la plupart des situations.
- Vous pouvez sélectionner différentes combinaisons de vitesse d'obturation et d'ouverture qui produiront la même exposition, en tournant la molette de commande principale (« décalage du programme »).
  - Lorsque le décalage du programme est activé, l'indicateur (✳) s'affiche.



- Pour rétablir la vitesse d'obturation et l'ouverture par défaut, tournez la molette de commande principale jusqu'à ce que l'indicateur disparaisse. Le décalage du programme s'arrête

également lorsque vous placez le sélecteur de mode sur un autre réglage ou lorsque vous mettez l'appareil photo hors tension.

## S (auto à priorité vitesse)

- En mode auto à priorité vitesse, vous choisissez la vitesse d'obturation et l'appareil photo règle automatiquement l'ouverture afin d'obtenir une exposition optimale. Choisissez une vitesse d'obturation rapide pour figer l'action ou une vitesse d'obturation lente pour suggérer le mouvement en rendant flous les objets en mouvement.



- Tournez la molette de la vitesse d'obturation pour régler la vitesse d'obturation.
- Pour sélectionner [X] ou [T], ou pour choisir d'autres réglages que [1/3STEP], [X], [T] ou [B], tournez la molette de la vitesse d'obturation tout en appuyant sur son bouton de déverrouillage.

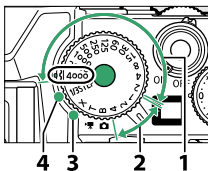

1 1/4000 s–1/2 s

2 1–4 s (texte rouge)

3 X (synchro flash) (☐394)

4 1/3STEP (1/3 IL) (☐141)

- En mode **S**, les poses longues (☐145) ne sont pas disponibles même si la molette de la vitesse d'obturation est positionnée sur [B] (pose B)



ou [T] (pose T). Pour réaliser des poses longues, sélectionnez le mode **M**.

## ■ Sélection de la vitesse d'obturation par incréments de 1/3 (modes S et M)

Si la molette de la vitesse d'obturation est positionnée sur [1/3STEP], vous pouvez utiliser la molette de commande principale pour modifier la vitesse d'obturation.

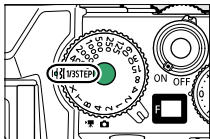

- Vous pouvez régler la vitesse d'obturation sur une valeur comprise entre 1/4000 et 30 s par incréments de 1/3 ou sur [X]. En mode **M**, vous pouvez également sélectionner [B] (pose B) ou [T] (pose T).
- Vous pouvez régler la vitesse d'obturation par d'autres moyens que la molette de la vitesse d'obturation, comme décrit ci-après.
  - Commandes tactiles (☞56)
  - Commandes tactiles en mode autoportrait (☞54)

## A (auto à priorité ouverture)

- En mode auto à priorité ouverture, vous choisissez l'ouverture et l'appareil photo règle automatiquement la vitesse d'obturation afin d'obtenir une exposition optimale.

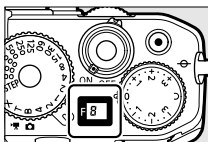

- Vous pouvez régler l'ouverture en tournant la molette de commande secondaire.
- Les valeurs d'ouverture minimale et maximale varient selon l'objectif.

### ✓ Réglages d'exposition en mode vidéo

Vous pouvez modifier les réglages vidéo suivants pendant l'enregistrement :

Mode	Ouverture	Vitesse d'obturation	Sensibilité
<b>P, S</b> <sup>1</sup>	—	—	— <sup>2</sup>
<b>A</b>	✓	—	— <sup>2</sup>
<b>M</b>	✓	✓	✓ <sup>3</sup>

- 1 Le réglage de l'exposition en mode de prise de vue **S** est identique à celui en mode **P**.
- 2 Il est possible de sélectionner la limite maximale de la sensibilité (ISO) à l'aide de la rubrique [**Réglage de la sensibilité**] > [**Sensibilité maximale**] du menu Enregistrement vidéo.
- 3 Si [**Activé**] est sélectionné pour [**Réglage de la sensibilité**] > [**Ctrl sensibilité auto (mode M)**] dans le menu Enregistrement vidéo, vous pouvez choisir la limite maximale de la sensibilité à l'aide de [**Sensibilité maximale**].

## M (manuel)

- Sélectionnez la vitesse d'obturation et l'ouverture. Choisissez ce mode pour réaliser des poses longues de divers sujets, comme les feux d'artifice ou le ciel nocturne (« pose B » ou « pose T », □145).

- Vous pouvez modifier la vitesse d'obturation (2) et l'ouverture (3) en vous référant aux indicateurs d'exposition (1).

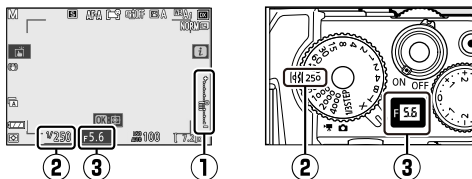

## Vitesse d'obturation

- Tournez la molette de la vitesse d'obturation pour régler la vitesse d'obturation.
- Pour sélectionner [X] ou [T], ou pour choisir d'autres réglages que [1/3STEP], [X], [T] ou [B], tournez la molette de la vitesse d'obturation tout en appuyant sur son bouton de déverrouillage.
- Si la molette de la vitesse d'obturation est positionnée sur [1/3STEP], vous pouvez utiliser la molette de commande principale pour modifier la vitesse d'obturation. Vous pouvez également régler la vitesse d'obturation sur 15 s ou 30 s (☐141).

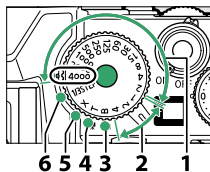

1 1/4000 s–1/2 s

2 1–4 s (texte rouge)

3 B (pose B) (☐145)

4 T (pose T) (☐145)

5 X (synchro flash) (☐394)



6 1/3STEP (1/3 IL) (☐141)

## ■ Ouverture

- Vous pouvez régler l'ouverture en tournant la molette de commande secondaire.
- Les valeurs d'ouverture minimale et maximale varient selon l'objectif.

### ✓ Indicateurs d'exposition

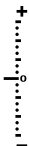
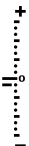
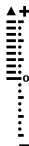
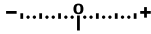
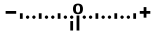
- La différence entre la valeur d'exposition générée par votre combinaison de réglages de vitesse d'obturation, d'ouverture et de sensibilité et la valeur d'exposition appropriée mesurée par l'appareil photo, est affichée sur le moniteur et dans le viseur. Ces « indicateurs d'exposition » sont affichés comme suit.

Affichage	Exposition optimale	Sous-exposition de $1/3$ IL	Surexposition de plus de $3 \frac{1}{3}$ IL
Moniteur	 A vertical scale with a central '0' and a '+' sign above it. The scale is mostly empty, indicating optimal exposure.	 A vertical scale with a central '0' and a '+' sign above it. A horizontal bar is present below the '0', indicating underexposure.	 A vertical scale with a central '0' and a '+' sign above it. A large block of horizontal bars is present above the '0', indicating overexposure.
Viseur	 A horizontal scale with a central '0' and '+' signs at both ends. The scale is mostly empty.	 A horizontal scale with a central '0' and '+' signs at both ends. A vertical bar is present below the '0'.	 A horizontal scale with a central '0' and '+' signs at both ends. A series of vertical bars of increasing height is present to the right of the '0'.

- Si la correction d'exposition a été réalisée en mode **M**, la valeur de référence indiquée sur l'indicateur d'exposition permettant d'obtenir une exposition correcte change.

### ✓ Avertissement relatif à l'exposition

Les affichages clignotent si les limites du système de mesure de l'exposition sont dépassées à cause des réglages sélectionnés.

---

### ✔ Prolongation de la vitesse d'obturation

Si le réglage personnalisé d5 [**Plage de vitesses étendue (M)**] est réglé sur [**Activées**], vous pouvez sélectionner une vitesse d'obturation pouvant atteindre 900 s (15 min) en mode **M** lorsque la molette de la vitesse d'obturation est positionnée sur [**1/3STEP**].

- Si vous prolongez la vitesse d'obturation, l'indicateur d'exposition ne s'affichera pas.

### ✔ Contrôle automatique de la sensibilité (mode M)

Si le contrôle automatique de la sensibilité (□266, □361) est activé, la sensibilité se règle automatiquement afin d'obtenir une exposition optimale avec la vitesse d'obturation et l'ouverture sélectionnées.

---

## ■ Poses longues

L'appareil photo propose deux options pour les poses longues : la pose B et la pose T. Les poses longues peuvent être utilisées pour les photos de feux d'artifice, paysages nocturnes, étoiles ou lumières en mouvement.



Exposition de 35 s réalisée  
en pose B avec une  
ouverture de f/25

Vitesse d'obturation	Description
<b>Pose B</b>	L'obturateur reste ouvert tant que vous maintenez le déclencheur appuyé.

---

Vitesse d'obturation	Description
Pose T	L'exposition démarre lorsque vous appuyez sur le déclencheur et s'arrête lorsque vous appuyez à nouveau sur le déclencheur.

**1** Maintenez l'appareil photo stable, par exemple en utilisant un trépied.

**2** Positionnez le sélecteur de mode sur M.

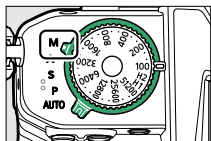

### 3 Tournez la molette de la vitesse d'obturation et réglez la vitesse d'obturation sur la pose B (« Bulb ») ou la pose T (« Time »).

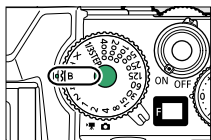

Pose B



Pose T

- Si la molette de la vitesse d'obturation est positionnée sur [1/3STEP], utilisez la molette de commande principale pour sélectionner la pose B ou la pose T.

### 4 Effectuez la mise au point et démarrez l'exposition.

- « **Bulb** » (**pose B**) : appuyez sur le déclencheur jusqu'en fin de course pour démarrer l'exposition. Maintenez appuyé le déclencheur pendant l'exposition.
- « **Time** » (**pose T**) : appuyez sur le déclencheur jusqu'en fin de course pour démarrer l'exposition.

### 5 Arrêtez l'exposition.

- « **Bulb** » (**pose B**) : relâchez le déclencheur.
- « **Time** » (**pose T**) : appuyez à nouveau sur le déclencheur jusqu'en fin de course.

---

## ✓ Poses longues

- Notez que du bruit (taches lumineuses, pixels lumineux répartis de manière aléatoire ou voile) peut être visible sur les poses longues.
  - Vous pouvez atténuer les taches lumineuses et le voile en choisissant **[Activée]** pour l'option **[Réduction du bruit]** du menu Prise de vue photo.
  - Nikon recommande d'utiliser un accumulateur entièrement chargé ou un adaptateur de charge (en option) afin d'éviter toute coupure d'alimentation pendant les poses longues.
  - Il est recommandé d'utiliser un trépied pour réduire le flou.
  - Si vous vous servez de la télécommande ML-L7 (en option), c'est la pose T qui sera utilisée même en pose B.
-



## Molette de la sensibilité

La sensibilité de l'appareil photo à la lumière (sensibilité (ISO)) peut être réglée en fonction de la quantité de lumière disponible. En général, si vous choisissez des valeurs élevées, vous pouvez utiliser des vitesses d'obturation plus rapides à la même ouverture.

### Réglage de la sensibilité (ISO)

- Maintenez appuyé le bouton de déverrouillage de la molette de la sensibilité et tournez la molette de la sensibilité.

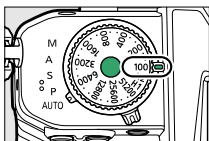

- L'option sélectionnée actuellement est indiquée à l'écran pendant la prise de vue.



### Mode photo

- Choisissez une valeur comprise entre 100 et 51200 ISO. Vous pouvez positionner la molette de la sensibilité sur **[H1]** (Hi 1) pour augmenter d'un incrément environ ou sur **[H2]** (Hi 2) pour augmenter de deux incréments environ, au-delà de 51200 ISO.
- En mode , le réglage est défini sur ISO-A (AUTO) et l'appareil photo règle automatiquement la sensibilité.

- Si l'option [**Mode silencieux**] du menu Prise de vue photo est réglée sur [**Activé**], les sensibilités [**H1**] (Hi 1) et [**H2**] (Hi 2) ne peuvent pas être utilisées. Si la molette de la sensibilité est réglée sur [**H1**] ou [**H2**], la sensibilité sera de 51200 ISO.

---

### **Contrôle automatique de la sensibilité lors de la prise de photos**

Si vous avez défini [**Réglage de la sensibilité**] (☐266) > [**Contrôle de la sensibilité auto.**] dans le menu Prise de vue photo sur [**Activé**], l'appareil photo modifiera automatiquement la sensibilité s'il est impossible d'obtenir une exposition correcte avec la sensibilité sélectionnée en modes **P**, **S**, **A** et **M**.

---

## **Mode vidéo**

- Vous pouvez modifier la sensibilité uniquement avec les réglages suivants. Dans tous les autres cas, l'appareil photo règle automatiquement la sensibilité.
  - Mode : **M**
  - [**Réglage de la sensibilité**] > [**Ctrl sensibilité auto (mode M)**] dans le menu Enregistrement vidéo : [**Désactivé**]
- Choisissez une valeur comprise entre 100 et 25600 ISO. Si la molette de la sensibilité est réglée sur une autre valeur, la sensibilité sera de 25600 ISO.

---

## ✓ Sensibilités (ISO) élevées

Plus la sensibilité est élevée, moins il faut de lumière pour réaliser la prise de vue. Une sensibilité élevée permet donc de photographier lorsque l'éclairage est faible et d'éviter d'obtenir des photos floues lorsque le sujet bouge. Notez cependant que plus la sensibilité est élevée, plus les photos sont susceptibles de présenter du « bruit », qui apparaît sous la forme de pixels lumineux répartis de manière aléatoire, de voile ou de lignes.

## ✓ H1 et H2

Un réglage de **[H1]** (Hi 1) correspond à une sensibilité d'environ 1 incrément supérieur à 51200 ISO (équivalant à 102400 ISO) et **[H2]** (Hi 2) à une sensibilité d'environ 2 incréments supérieurs (équivalant à 204800 ISO). Notez que les photos prises avec ces réglages sont particulièrement susceptibles de présenter du « bruit » sous la forme de pixels lumineux répartis de manière aléatoire, voile ou lignes.

---

## Molette de la correction d'exposition

Utilisez cette commande pour modifier la valeur d'exposition proposée par l'appareil photo. La correction d'exposition permet d'éclaircir ou d'assombrir les images.



-1 IL



Pas de correction  
d'exposition





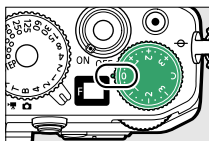

+1 IL

## Modification de la correction d'exposition

- Tournez la molette de la correction d'exposition.



- La correction d'exposition peut être modifiée dans la plage -3 à +3 IL par incréments de 1/3 IL.
- Les valeurs élevées éclaircissent le sujet, les valeurs basses l'assombrissent.
- Pour annuler la correction d'exposition, positionnez la molette de la correction d'exposition sur [0].
- Lorsque la valeur sélectionnée n'est pas  $\pm 0,0$ , l'appareil photo affiche l'icône  et l'indicateur d'exposition (144) en mode photo ou l'icône  en mode vidéo. Vous pouvez vérifier la valeur de correction sur l'affichage des informations (63) ou dans le menu  lorsque

vous prenez des photos et dans le menu **i** lorsque vous enregistrez des vidéos. Pour vérifier la valeur de correction dans le menu **i**, sélectionnez le réglage personnalisé f1 ou g1 [**Personnaliser le menu i**] et attribuez [**Correction d'exposition**] au menu **i** (☞72).

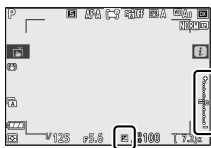

Moniteur



Viseur

## ■ Réglage par d'autres moyens que la molette de la correction d'exposition

Si vous positionnez la molette de la correction d'exposition sur [**C**], vous pouvez modifier la correction d'exposition par d'autres moyens, comme décrit ci-après.

Des valeurs comprises entre -5 IL et +5 IL sont disponibles pour les photos et des valeurs comprises entre -3 IL et +3 IL pour les vidéos.

- [**Correction d'exposition**] (☞384)
- Menu **i** (☞158)
- Commandes tactiles en mode autoportrait (☞54)
- Bague de réglage de l'objectif (☞401, ☞420)

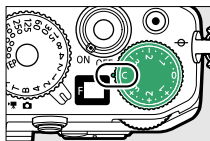

---

## ✓ Mode M

- En mode **M**, la correction d'exposition n'a d'incidence que sur l'indicateur d'exposition ; la vitesse d'obturation, l'ouverture et la sensibilité ne changent pas. La luminosité globale de l'image ne change pas non plus.
- Lorsque le contrôle automatique de la sensibilité (□266, □361) est en vigueur, la sensibilité est modifiée automatiquement selon la valeur sélectionnée pour la correction d'exposition et la luminosité globale de l'image change.

## ✓ Utilisation d'un flash

Lorsque vous utilisez un flash optionnel, la correction d'exposition joue à la fois sur l'intensité du flash et sur l'exposition, modifiant aussi bien la luminosité du sujet principal que celle de l'arrière-plan. Vous pouvez utiliser le réglage personnalisé e3 [**Correction expo. pour flash**] pour limiter les effets de la correction d'exposition à l'arrière-plan.

---

## Commande $\text{AE-L}$ / $\text{AF-L}$ (O $\pi$ )

Cette commande mémorise simultanément la mise au point et l'exposition.

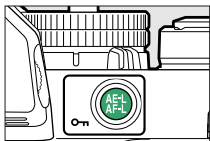

### Mémorisation de l'exposition

- Grâce à la mémorisation de l'exposition, vous pouvez recomposer l'image après avoir mesuré un sujet qui ne se trouvera pas dans la zone de mise au point sélectionnée dans la composition finale.
- La mémorisation de l'exposition est particulièrement efficace avec les mesures spot et pondérée centrale.

### Mémorisation de la mise au point

- Utilisez la mémorisation de la mise au point pour mémoriser la mise au point sur le sujet actuel lorsque **AF-C** est sélectionné comme mode de mise au point.
- Lorsque vous utilisez la mémorisation de la mise au point, choisissez un mode de zone AF autre que [**AF zone automatique**], [**AF zone automatique (personnes)**] ou [**AF zone automatique (animaux)**].

### Mémorisation de la mise au point et de l'exposition

- 1** Positionnez le sujet dans le point AF sélectionné et appuyez sur le déclencheur à mi-course pour régler la mise au point et l'exposition.

## 2 Appuyez sur la commande .

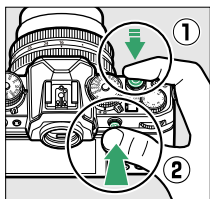

- La mise au point et l'exposition sont mémorisées tant que vous appuyez sur la commande . L'exposition ne change pas même si vous modifiez la composition.
- L'icône **AE-L** s'affiche sur les moniteurs.

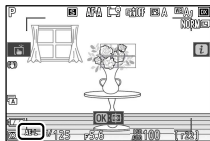



### 3 En maintenant la commande $\text{AF-L}$ ( $\text{O-m}$ ) appuyée, recomposez la photo et déclenchez.



Ne modifiez pas la distance entre l'appareil photo et le sujet. Si la distance au sujet change, annulez la mémorisation et effectuez à nouveau la mise au point en fonction de la nouvelle distance.



#### ✓ Mémorisation de la mise au point lorsque AF-S est sélectionné comme mode de mise au point ou lorsque AF-A est sélectionné et que vous photographiez en mode AF-S

La mise au point est mémorisée tant que vous appuyez sur le déclencheur à mi-course. Vous pouvez également mémoriser la mise au point en appuyant sur la commande  $\text{AF-L}$  ( $\text{O-m}$ ).

#### ✓ Mémorisation de l'exposition avec le déclencheur

Si [Activée (appui à mi-course)] est sélectionné pour le réglage personnalisé c1 [Mémo. expo. par déclencheur], l'exposition est mémorisée tant que vous appuyez sur le déclencheur à mi-course.

#### ✓ Prendre plusieurs photos à la même distance de mise au point

- Si vous avez mémorisé la mise au point en appuyant sur la commande  $\text{AF-L}$  ( $\text{O-m}$ ), la mise au point restera mémorisée entre les prises de vues si vous maintenez appuyée la commande  $\text{AF-L}$  ( $\text{O-m}$ ).
- La mise au point restera également mémorisée si vous maintenez le déclencheur appuyé à mi-course entre les prises de vues.

# Menu *i*

## Menu *i*

Ce menu permet d'accéder rapidement aux réglages souvent utilisés. Pour afficher le menu, appuyez sur la commande *i*.

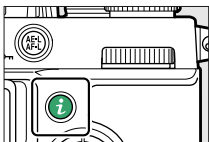

- Mettez les rubriques en surbrillance à l'aide du sélecteur multidirectionnel et appuyez sur **OK** pour afficher les options. Mettez en surbrillance l'option de votre choix et appuyez sur **OK** pour la sélectionner et revenir au menu *i*.

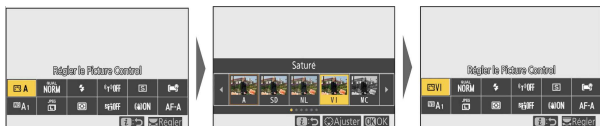

- Pour annuler et revenir à l'affichage précédent, appuyez sur la commande *i*.

---

## Molettes de commande

- Dans certains cas, vous pouvez choisir le réglage de la rubrique en surbrillance dans le menu **i** en tournant la molette de commande principale. Le cas échéant, vous pouvez choisir les options du réglage sélectionné en tournant la molette de commande secondaire.



- Vous pouvez modifier certaines rubriques en tournant l'une ou l'autre des molettes.
  - Appuyez sur **OK** pour enregistrer les modifications. Vous pouvez également enregistrer les modifications en appuyant sur le déclencheur à mi-course ou en mettant en surbrillance une autre rubrique.
-

# Photos

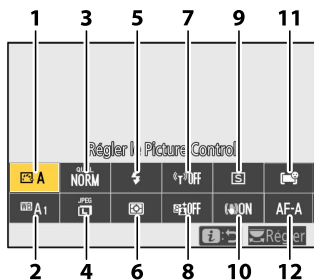

1 Régler le Picture Control (☐160)

2 Balance des blancs (☐166)

3 Qualité d'image (☐174)

4 Taille d'image (☐175)

5 Mode de flash (☐176)

6 Mesure (☐177)

7 Connexion Wi-Fi (☐178)

8 D-Lighting actif (☐179)

9 Mode de déclenchement (☐180)









10 Réduction de vibration (☐186)

11 Mode de zone AF (☐187)

12 Mode de mise au point (☐188)

## Régler le Picture Control

Choisissez les options de traitement (« Picture Control ») appliquées aux prochaines photos en fonction de la scène ou de votre créativité.

Option		Description
 A	<b>[Automatique]</b>	<ul style="list-style-type: none"> <li>• L'appareil photo modifie les teintes et les tons automatiquement en se basant sur le Picture Control <b>[Standard]</b>.</li> <li>• Le teint des visages est plus doux que sur les photos prises avec le Picture Control <b>[Standard]</b>.</li> <li>• En cas de prise de vue extérieure, certains objets tels que les feuillages et le ciel sont plus vifs que sur les photos prises avec le Picture Control <b>[Standard]</b>.</li> </ul>
 SD	<b>[Standard]</b>	Traitement standard pour un résultat équilibré. Recommandé dans la plupart des situations.
 NL	<b>[Neutre]</b>	Traitement minimal pour un résultat naturel. Choisissez cette option si les photos doivent être ensuite traitées ou retouchées.
 VI	<b>[Saturé]</b>	Les couleurs des photos sont rehaussées pour produire un effet saturé à l'impression. Choisissez cette option pour les photos mettant en valeur les couleurs primaires.
 MC	<b>[Monochrome]</b>	Prenez des photos monochromes.
 PT	<b>[Portrait]</b>	Teint lissé pour des portraits à l'aspect naturel.
 LS	<b>[Paysage]</b>	Réalisez des paysages naturels et urbains éclatants.
 FL	<b>[Uniforme]</b>	Les détails sont conservés sur une large gamme de tons, des hautes lumières aux ombres. Choisissez cette option si les photos doivent être ensuite extrêmement traitées ou retouchées.

	Option	Description
01–  20	<b>[Creative Picture Control]</b> (Picture Control créatif)	<ul style="list-style-type: none"> <li>• Les Creative Picture Controls (Picture Control créatifs) offrent une combinaison unique de teintes, de saturation et d'autres paramètres réglés pour un effet particulier.</li> <li>• Vous avez le choix entre <b>[Rêve]</b>, <b>[Matin]</b>, <b>[Pop]</b>, <b>[Dimanche]</b>, <b>[Sombre]</b>, <b>[Spectaculaire]</b>, <b>[Silence]</b>, <b>[Austère]</b>, <b>[Mélancolique]</b>, <b>[Pur]</b>, <b>[Denim]</b>, <b>[Jouet]</b>, <b>[Sépia]</b>, <b>[Bleu]</b>, <b>[Rouge]</b>, <b>[Rose]</b>, <b>[Fusain]</b>, <b>[Graphite]</b>, <b>[Binaire]</b> et <b>[Carbone]</b>.</li> </ul>



- Pour afficher les réglages Picture Control, mettez en surbrillance un Picture Control et appuyez sur . Il est possible d'avoir un aperçu des modifications apportées aux options de réglage précis ([162](#)).



- L'option sélectionnée actuellement est indiquée à l'écran pendant la prise de vue.









## ■ ■ Modification des Picture Control

Si vous mettez en surbrillance **[Réglage le Picture Control]** dans le menu  et que vous appuyez sur , une liste de Picture Control s'affiche.

Mettez en surbrillance un Picture Control et appuyez sur  pour afficher un aperçu de l'effet.



- Appuyez sur  ou  pour mettre en surbrillance les réglages. Appuyez sur  ou  pour choisir une valeur par incréments de 1, ou tournez la molette de commande secondaire pour choisir une valeur par incréments de 0,25.
- Les options disponibles varient selon le Picture Control sélectionné.
- Pour abandonner les modifications et reprendre à partir des réglages par défaut, appuyez sur la commande .
- Appuyez sur  pour enregistrer les modifications et revenir au menu **i**.
- Les Picture Control qui ont été modifiés par rapport aux réglages par défaut sont indiqués par un astérisque (« \* »).



## ✓ Indicateur $\Delta$

Le repère  $\Delta$  figurant sous une valeur dans le menu de réglage des Picture Control indique la valeur précédemment utilisée pour ce paramètre.



## ✓ [A] (automatique)

- Si vous sélectionnez l'option **A** (automatique) disponible pour certains réglages, l'appareil photo modifie automatiquement le réglage concerné.
- Les résultats obtenus dépendent de l'exposition et de la position du sujet dans la vue.

## ✓ Picture Control « **A Automatique** »

Vous pouvez modifier les réglages dans la plage [A-2] à [A+2].



## ■ Réglages Picture Control

Option	Description
[Niveau de l'effet]	Désactivez ou renforcez l'effet des Picture Control créatifs.
[Réglage de l'accentuation]	Modifiez rapidement les niveaux pour obtenir un équilibre entre les paramètres [Accentuation], [Accentuation moyenne] et [Clarté]. Vous pouvez également modifier ces paramètres individuellement.
[Accentuation]	Déterminez l'accentuation des détails et des contours.



Option	Description
[Accentuation moyenne]	Modifiez l'accentuation des motifs et des lignes se trouvant dans la plage comprise entre [Accentuation] et [Clarté].
[Clarté]	Modifiez l'accentuation globale et l'accentuation des contours plus épais sans incidence sur la luminosité ou sur la plage dynamique.
[Contraste]	Modifiez le contraste.
[Luminosité]	Augmentez ou réduisez la luminosité sans perte de détails dans les zones d'ombre et de hautes lumières.
[Saturation]	Contrôlez l'éclat des couleurs.
[Teinte]	Réglez la teinte.
[Effets de filtres]	Simulez l'effet de filtres colorés sur des images monochromes.
[Virage]	Choisissez la teinte utilisée pour les images monochromes. Lorsque vous appuyez sur  et qu'une option autre que [B&W] (noir et blanc) est sélectionnée, les options de saturation s'affichent.
[Virage] (Creative Picture Control)	Choisissez la nuance de couleur utilisée pour les Creative Picture Controls (Picture Control créatifs).

## ✔ [Effets de filtres]













Vous avez le choix entre les [Effets de filtres] suivants :



Option	Description
[Y] (jaune)*	Ces options améliorent le contraste et permettent d'atténuer la luminosité du ciel sur les photos de paysages. L'orange [O] produit plus de contraste que le jaune [Y], et le rouge [R] plus de contraste que l'orange.
[O] (orange)*	
[R] (rouge)*	
[G] (vert)*	Le vert adoucit les tons chair. Utilisez cette option pour les portraits et sujets similaires.

\* Le terme entre parenthèses est le nom du filtre couleur tiers correspondant pour la photographie noir et blanc.

## Balance des blancs

Réglez la balance des blancs. Pour en savoir plus, reportez-vous à « Balance des blancs » dans « Réglages de base » (□125).

Option	Option
 <b>A [Automatique]</b>	 <b>[Incandescent]</b>
 <b>A0 [Conserver les blancs]</b>	 <b>[Fluorescent]</b>
 <b>A1 [Conserver l'ambiance générale]</b>	<b>[Fluorescentes blanches froides]</b>
 <b>A2 [Conserver couleurs chaudes]</b>	<b>[Fluorescentes blanches diurnes]</b>
 <b>[Lumière naturelle auto]</b>	<b>[Fluorescentes lumière diurne]</b>
 <b>[Ensoleillé]</b>	 <b>[Flash]</b>
 <b>[Nuageux]</b>	 <b>[Choisir température de couleur]</b>
 <b>[Ombre]</b>	<b>PRE [Pré-réglage manuel]</b>

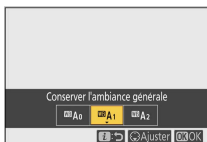

- Lorsque vous appuyez sur  et que **WB A [Automatique]** ou  **[Fluorescent]** est en surbrillance, les sous-options de l'élément en surbrillance s'affichent.



- L'option sélectionnée actuellement est indiquée à l'écran pendant la prise de vue.



## ■ Réglage précis de la balance des blancs

Lorsque vous appuyez sur  et que **[Balance des blancs]** est en surbrillance dans le menu **i**, une liste d'options de balance des blancs s'affiche. Si une option autre que  **[Choisir température de couleur]** est en surbrillance, vous pouvez afficher les options de réglage précis

en appuyant sur . Il est possible d'avoir un aperçu des modifications apportées aux options de réglage précis.

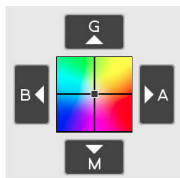

- |   |                                |
|---|--------------------------------|
| G | Accentuer la dominante verte   |
| B | Accentuer la dominante bleue   |
| A | Accentuer la dominante ambre   |
| M | Accentuer la dominante magenta |

- Touchez les flèches à l'écran ou utilisez le sélecteur multidirectionnel pour affiner la balance des blancs.
- Appuyez sur  pour enregistrer les modifications et revenir au menu **i**.
- Si la balance des blancs a été réglée précisément, un astérisque (« \* ») s'affiche sur l'icône de la balance des blancs.



## ■ ■ Choix d'une température de couleur

Lorsque vous appuyez sur **OK** et que **[Balance des blancs]** est en surbrillance dans le menu **i**, une liste d'options de balance des blancs s'affiche. Lorsque **[Choisir température de couleur]** est en surbrillance, vous pouvez afficher les options de température de couleur en appuyant sur **OK**.

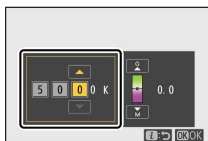

Valeur pour l'axe **Ambre–Bleu**

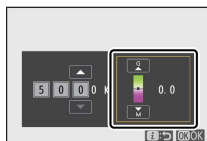

Valeur pour l'axe **Vert–Magenta**

- Appuyez sur **OK** ou **OK** pour mettre en surbrillance les chiffres sur l'axe A–B (ambre–bleu). Vous pouvez également mettre en surbrillance l'axe G–M (vert–magenta).
- Appuyez sur **OK** ou **OK** pour modifier l'élément sélectionné.
- Appuyez sur **OK** pour enregistrer les modifications et revenir au menu **i**.
- Si une valeur autre que 0 est sélectionnée pour l'axe vert (G)–magenta (M), un astérisque (« \* ») s'affiche sur l'icône de la balance des blancs.

---

### ✓ Sélection de la température de couleur

- Ne sélectionnez pas la température de couleur avec les sources lumineuses fluorescentes ; utilisez à la place l'option **[Fluorescent]**.
  - Lorsque vous sélectionnez la température de couleur avec les autres sources lumineuses, prenez une photo test pour vérifier si la valeur sélectionnée est appropriée.
-

## ■ ■ Pré-réglage manuel

Les réglages de balance des blancs comme **WB A [Automatique]**, **[Incandescent]** et **[Choisir température de couleur]** peuvent ne pas produire les résultats souhaités sous un éclairage mixte ou présentant une forte dominante couleur. Si tel est le cas, vous pouvez régler la balance des blancs en la mesurant sous la source lumineuse utilisée dans la photo finale. L'appareil photo peut enregistrer jusqu'à six valeurs de pré-réglage manuel de la balance des blancs.

- 1 Sélectionnez [Balance des blancs] dans le menu **i**, puis mettez en surbrillance **PRE** [Pré-réglage manuel] et appuyez sur **⊕**.**



- 2 Sélectionnez un pré-réglage.**



- Sélectionnez un pré-réglage parmi **[d-1]** à **[d-6]**.
- Appuyez sur **OK** pour enregistrer les modifications et revenir aux menus **i**.

- 3** Mettez en surbrillance [Balance des blancs] dans le menu **z** et maintenez appuyée la commande **☉** pour démarrer le mode de mesure directe.



- L'indicateur **PRE** clignote sur l'écran de prise de vue.

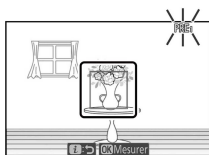

- La cible de balance des blancs (□) s'affiche au centre de la vue.

#### 4 Positionnez la cible de balance des blancs (□) sur un objet blanc ou gris et mesurez une valeur de pré-réglage manuel.



- Positionnez la cible (□) à l'aide du sélecteur multidirectionnel.
- Pour mesurer la balance des blancs, appuyez sur le déclencheur jusqu'en fin de course ou appuyez sur .
- Vous pouvez également positionner la cible et mesurer la balance des blancs en touchant l'écran.
- Vous ne pouvez pas déplacer □ si un flash optionnel est fixé. Cadrez la vue de sorte que l'objet de référence blanc ou gris se trouve au centre de l'écran.
- Si l'appareil photo ne parvient pas à mesurer la balance des blancs, un message s'affiche et l'appareil photo revient au mode de mesure directe. Essayez de mesurer à nouveau la balance des blancs, par exemple en positionnant la cible (□) sur une autre zone du sujet.



#### 5 Appuyez sur la commande pour quitter le mode de mesure directe.



---



## ✓ Menu Pré-réglage manuel

Vous pouvez accéder au menu Pré-réglage manuel en sélectionnant **[Balance des blancs] > PRE [Pré-réglage manuel]** dans le menu Prise de vue photo. Le menu Pré-réglage manuel comporte des options permettant de copier les pré-réglages de balance des blancs d'une photo existante, d'ajouter des légendes aux pré-réglages ou de protéger ces derniers.

## ✓ Pré-réglages protégés

Les pré-réglages de balance des blancs signalés par les icônes  sont protégés et ne peuvent pas être modifiés.

## ✓ Pré-réglage manuel : sélection d'un pré-réglage

- Au moment de la commercialisation, les pré-réglages d-1 à d-6 sont définis sur 5200 K, l'équivalent de l'option de balance des blancs  **[Ensoleillé]**.
- Vous pouvez afficher les pré-réglages de balance des blancs en sélectionnant **[Balance des blancs] > PRE [Pré-réglage manuel]** dans le menu Prise de vue photo. Pour réutiliser une valeur enregistrée, mettez en surbrillance un pré-réglage à l'aide du sélecteur multidirectionnel et appuyez sur .



## ✓ Mode de mesure directe

Le mode de mesure directe s'arrête si aucune opération n'est effectuée pendant la durée sélectionnée pour le réglage personnalisé c3 **[Délai d'extinction] > [Temporisation du mode veille]**.

## ✓ Mesure de la balance des blancs

Il est impossible de mesurer la balance des blancs pendant les surimpressions.

---

## Qualité d'image

Choisissez un format de fichier pour les photos.

Option	Description
[RAW + JPEG fine]	<ul style="list-style-type: none"><li>• Enregistrez deux copies de chaque photo : une image RAW et une copie JPEG.</li><li>• Seule la copie JPEG s'affiche pendant la visualisation. Vous pouvez afficher les copies RAW uniquement à l'aide d'un ordinateur.</li><li>• Si vous supprimez les copies JPEG de l'appareil photo, vous supprimez également les images RAW.</li></ul>
[RAW + JPEG normal]	
[RAW + JPEG basic]	
[RAW]	
[JPEG fine]	Les images RAW présentent la qualité la plus élevée ; la qualité décroît de l'option « fine » à l'option « normal » puis à l'option « basic ».
[JPEG normal]	
[JPEG basic]	

L'option sélectionnée actuellement est indiquée à l'écran pendant la prise de vue.



---

## ✓ RAW

- L'extension des fichiers RAW est « \*.nef ».
- Le processus permettant de convertir les fichiers RAW en JPEG et dans d'autres formats courants est dénommé « Traitement RAW ». Vous pouvez modifier divers réglages au cours de ce processus, notamment la correction d'exposition, la balance des blancs et les Picture Control.
- Le traitement RAW n'a pas d'impact sur les données RAW d'origine, ce qui signifie que vous pouvez l'appliquer aussi souvent que vous le souhaitez et en utilisant autant de combinaisons de réglages que possible tout en conservant la qualité d'image.
- Vous pouvez effectuer le traitement RAW directement sur l'appareil photo à l'aide de la rubrique **[Traitement RAW]** du menu Retouche ou sur un ordinateur à l'aide du logiciel NX Studio. NX Studio est disponible gratuitement dans le Centre de téléchargement Nikon.

## ✓ « RAW + JPEG »

- L'appareil photo affiche uniquement les copies JPEG des photos enregistrées à des réglages RAW + JPEG". Vous pouvez afficher les copies RAW uniquement à l'aide d'un ordinateur.
  - Si vous supprimez les copies JPEG de l'appareil photo, vous supprimez également les images RAW.
- 

## Taille d'image

Choisissez la taille à laquelle les photos sont enregistrées. L'option sélectionnée actuellement est indiquée à l'écran pendant la prise de vue.











## ■ Taille d'image versus nombre de pixels

Les dimensions physiques en pixels des photos dépendent de l'option sélectionnée pour [Choisir la zone d'image] dans le menu Prise de vue photo.

Zone d'image	Taille d'image		
	Large	Moyenne	Petite
[DX (24x16)]	5568x3712	4176x2784	2784x1856
[1:1 (16x16)]	3712x3712	2784x2784	1856x1856
[16:9 (24x14)]	5568x3128	4176x2344	2784x1560

## Mode de flash

Choisissez un mode de flash pour les flashes optionnels. Les options disponibles varient en fonction du mode de prise de vue.



Option		Disponible en mode
	[Dosage flash/ambiance]	 , P, S, A, M
	[Atténuation des yeux rouges]	 , P, S, A, M
	[Synchro lente]	P, A
	[Synchro lente + yeux rouges]	P, A
	[Synchro sur le second rideau]	P, S, A, M
	[Flash désactivé]	 , P, S, A, M

L'option sélectionnée actuellement est indiquée à l'écran pendant la prise de vue.



## Mesure

La « mesure » permet d'indiquer la manière dont l'appareil photo règle l'exposition.

	Option	Description
	<b>[Mesure matricielle]</b>	L'appareil photo mesure la majeure partie de la vue et règle l'exposition en fonction de la répartition tonale, de la couleur, de la composition et de la distance. Le rendu obtenu est proche de celui perçu par l'œil.
	<b>[Mesure pondérée centrale]</b>	<ul style="list-style-type: none"><li>• L'appareil photo se base principalement sur le centre de la vue. Cette mesure peut être utilisée avec des sujets qui dominent la composition, par exemple.</li><li>• La mesure pondérée centrale est également recommandée lors de l'utilisation de filtres ayant une correction d'exposition supérieure à 1x.</li><li>• Vous pouvez sélectionner la zone à laquelle l'appareil accorde le plus d'importance à l'aide du réglage personnalisé b2 [<b>Zone pondérée centrale</b>].</li></ul>

Option	Description
<input type="checkbox"/> [Mesure spot]	<ul style="list-style-type: none"> <li>• L'appareil photo effectue la mesure sur un cercle de 3,5 mm de diamètre (équivalent à environ 2,5% de la vue). Cela garantit une exposition correcte du sujet même lorsque l'arrière-plan est beaucoup plus clair ou plus sombre.</li> <li>• La zone mesurée est centrée sur le point AF actuel.</li> </ul> <p>Néanmoins, si le mode de zone AF (☐108) est défini sur [AF zone automatique], [AF zone automatique (personnes)] ou [AF zone automatique (animaux)], l'appareil photo effectuera la mesure sur le point AF central.</p>
<input checked="" type="checkbox"/> [Mesure pondérée hautes lumières]	<p>L'appareil photo accorde plus d'importance aux hautes lumières. Utilisez cette option pour conserver plus de détails dans les hautes lumières, par exemple lorsque vous photographiez des artistes sur scène éclairés par des projecteurs.</p>

L'option sélectionnée actuellement est indiquée à l'écran pendant la prise de vue.

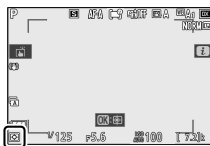

## Connexion Wi-Fi

Activez ou désactivez le Wi-Fi.

- Activez le Wi-Fi pour établir des connexions sans fil avec des ordinateurs ou entre l'appareil photo et des smartphones ou

tablettes (périphériques mobiles) exécutant l'application SnapBridge (☐532).

- L'appareil photo affiche une icône Wi-Fi lorsque le Wi-Fi est activé.



- Pour désactiver le Wi-Fi, mettez en surbrillance **[Connexion Wi-Fi]** dans le menu **i** et appuyez sur **OK** ; si le Wi-Fi est activé actuellement, une invite **[Mettre fin à la connexion Wi-Fi]** s'affiche. Appuyez sur **OK** pour mettre fin à la connexion.

## D-Lighting actif

Préservez les détails dans les hautes lumières et les ombres pour créer des photos au contraste naturel. Utilisez cette option pour les scènes très contrastées, par exemple lors de la prise de vue d'un extérieur très lumineux à travers une porte ou une fenêtre ou lors de la prise de vue de sujets placés à l'ombre par une forte luminosité. Le D-Lighting actif est plus efficace en mode de mesure matricielle.



**[Désactivé]**



**[☐A Automatique]**

Option		Description
☐A	<b>[Automatique]</b>	L'appareil photo règle automatiquement le D-Lighting actif en fonction des conditions de prise de vue.

Option		Description
☞ H*	[Très élevé]	Choisissez le niveau de D-Lighting actif parmi [Très élevé], [Élevé], [Normal] et [Faible].
☞ H	[Élevé]	
☞ N	[Normal]	
☞ L	[Faible]	
☞ OFF	[Désactivé]	D-Lighting actif désactivé.

L'option sélectionnée actuellement est indiquée à l'écran pendant la prise de vue.







### ✓ D-Lighting actif

- Du « bruit » sous la forme de pixels lumineux répartis de manière aléatoire, voile ou lignes risque d'apparaître sur les photos prises avec l'option D-Lighting actif.
- En mode **M**, [☞ **A Automatique**] est équivalent à [☞ **N Normal**].
- Des ombres irrégulières risquent également d'être visibles avec certains sujets.
- Cette fonction ne s'applique pas en cas de sensibilité élevée (Hi 1, Hi 2), notamment aux sensibilités élevées sélectionnées via l'option de contrôle automatique de la sensibilité.

## Mode de déclenchement

Choisissez l'opération effectuée au moment du déclenchement.



Option	Description
 [Vue par vue]	L'appareil prend une photo chaque fois que vous appuyez sur le déclencheur.
 L [Continu L]	<ul style="list-style-type: none"> <li>• L'appareil prend des photos à une cadence sélectionnée tant que vous appuyez sur le déclencheur.</li> <li>• Vous pouvez choisir la cadence de prise de vue en tournant la molette de commande secondaire lorsque Continu L est sélectionné dans le menu du mode de déclenchement.</li> <li>• Choisissez une cadence comprise entre 1 et 4 vps.</li> </ul>
 H [Continu H]	L'appareil photographie à une cadence de 5 vps maximum tant que vous appuyez sur le déclencheur.
 H [Continu H (étendu)]	<ul style="list-style-type: none"> <li>• L'appareil photographie à une cadence de 11 vps maximum tant que vous appuyez sur le déclencheur.</li> <li>• Les flashes optionnels ne se déclenchent pas.</li> <li>• La réduction du scintillement n'est pas activée.</li> </ul>
 [Retardateur]	Prenez des photos avec le retardateur (⏸185).

- Si vous appuyez sur  lorsque [Continu L] est en surbrillance, les options de cadence de prise de vue s'affichent.

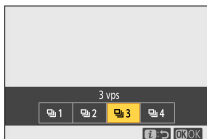

- L'option sélectionnée actuellement est indiquée à l'écran pendant la prise de vue.



## ✓ Écran de prise de vue

En modes continu basse vitesse et continu haute vitesse, l'affichage est actualisé en temps réel même lorsque la prise de vue est en cours.

## ✓ Cadence de prise de vue

La cadence de prise de vue dépend des réglages de l'appareil photo.

Mode de déclenchement	Qualité d'image	Échantillonnage RAW	Mode silencieux	
			Désactivé	Activé
[Continu L]	JPEG	—	Cadence sélectionnée par l'utilisateur	
	RAW	12 bits		
		14 bits		
[Continu H]	JPEG	—	Environ 5 vps	Environ 4,5 vps
	RAW	12 bits		Environ 4 vps
		14 bits		
[Continu H (étendu)]	JPEG	—	Environ 11 vps*	Environ 11 vps
	RAW	12 bits		
		14 bits	Environ 9 vps	Environ 8,5 vps

\* Environ 10 vps si [Obturation électro. au 1er rideau] est sélectionné pour le réglage personnalisé d4 [Type d'obturateur].

## ✓ Photographie en rafale

- En fonction des conditions de prise de vue et des performances de la carte mémoire, le voyant d'accès de la carte mémoire peut s'allumer pendant une durée de quelques dizaines de secondes à une minute environ. Ne retirez pas la carte mémoire tant que son voyant d'accès est allumé. Non seulement vous pourriez perdre les images qui n'ont pas

encore été enregistrées mais vous risquez également d'endommager la carte mémoire.

- Si vous mettez l'appareil photo hors tension alors que le voyant d'accès à la carte mémoire est allumé, il ne s'éteindra pas tant que toutes les images présentes dans la mémoire tampon ne seront pas enregistrées.
- Si l'accumulateur est déchargé alors que des images se trouvent encore dans la mémoire tampon, le déclenchement est désactivé et les images sont transférées vers la carte mémoire.

### ✓ Continu H (étendu)

Selon les réglages de l'appareil photo, la prise de vue en continu peut générer des variations visibles de l'exposition. Si vous observez des changements d'exposition, mémorisez cette dernière (☐155) lors des prises de vues en rafale.

### ✓ Mémoire tampon

- Lorsque vous appuyez sur le déclencheur à mi-course, l'affichage du compteur de vues indique le nombre de photos pouvant être enregistrées dans la mémoire tampon.



- Lorsque la mémoire tampon est pleine, **r00** est affiché et la cadence de prise de vue ralentit.
  - Le nombre indiqué est approximatif. Le nombre réel de photos pouvant être stockées dans la mémoire tampon varie en fonction des réglages de l'appareil photo et des conditions de prise de vue.
-

## Retardateur

En mode retardateur, lorsque vous appuyez sur le déclencheur, un compte à rebours démarre ; une photo est prise à la fin du compte à rebours.

- 1 Via l'option [Mode de déclenchement] située dans le menu **i**, mettez en surbrillance [Retardateur] et appuyez sur **OK**.

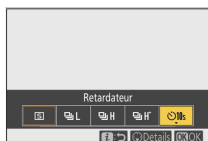

- 2 Choisissez la temporisation du déclenchement et le nombre de prises de vues.

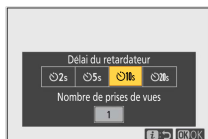

Appuyez sur **OK** pour sélectionner l'option en surbrillance.

- 3 Cadrez la photo et effectuez la mise au point.



Le retardateur ne démarre pas s'il est impossible de déclencher, comme cela peut être le cas, par exemple, si l'appareil photo ne parvient pas à effectuer la mise au point lorsque **AF-S** est sélectionné comme mode de mise au point.

## 4 Démarrez le retardateur.

- L'icône  s'affiche sur l'écran de prise de vue lorsque le retardateur est activé.
- Appuyez sur le déclencheur jusqu'en fin de course pour démarrer le retardateur ; le témoin du retardateur se met à clignoter. Le témoin cesse de clignoter deux secondes avant le déclenchement.





### ✓ Pour prendre plusieurs photos

Le nombre de prises de vues et l'intervalle entre les vues peuvent être sélectionnés à l'aide du réglage personnalisé c2 [Retardateur].

## Réduction de vibration

Choisissez d'activer, ou non, la réduction de vibration. Les options disponibles varient selon l'objectif.

	Option	Description
	[Activée]	Choisissez ce réglage pour optimiser la réduction de vibration lorsque vous photographiez des sujets immobiles.
	[Normal]	
	[Sport]	Choisissez ce réglage lorsque vous photographiez des athlètes et d'autres sujets qui se déplacent rapidement et de façon imprévisible.
	[Désactivé]	La réduction de vibration est désactivée.

Une icône s'affiche lorsqu'un réglage autre que **[Désactivé]** est sélectionné.

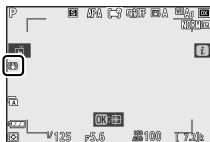

### ✓ Utilisation de la réduction de vibration : remarques

- Il se peut que la réduction de vibration soit indisponible avec certains objectifs.
- Nous vous recommandons d'attendre que l'image se stabilise avant de photographier.
- Selon l'objectif, lorsque la réduction de vibration est activée, l'image de visée peut être instable après la pression du déclencheur, mais cela n'est pas le signe d'un dysfonctionnement.
- **[Normal]** ou **[Sport]** est recommandé pour les filés panoramiques. En mode **[Normal]** ou **[Sport]**, la réduction de vibration s'applique uniquement au mouvement ne faisant pas partie du filé. Par exemple, si vous utilisez l'appareil photo pour faire un filé horizontal, la réduction de vibration ne s'applique qu'au tremblement vertical.
- Si vous avez l'intention d'utiliser un trépied ou un monopode avec un appareil photo équipé d'un objectif VR, les réglages peuvent différer selon l'objectif. Consultez la documentation de l'objectif avant toute utilisation pour en savoir plus.

## Mode de zone AF

Le mode de zone AF contrôle la façon dont l'appareil photo sélectionne le point AF. Pour en savoir plus, reportez-vous à « Mode de zone AF » dans la section « Mise au point » de « Réglages de base » (☰108).

Option		Option	
[P]	<b>[AF zone réduite]</b>	[*]	<b>[AF point sélectif]</b>

Option	
[AF]	[AF zone dynamique]
[AF-S]	[AF zone large (S)]
[AF-L]	[AF zone large (L)]
[AF-LP]	[AF zone large (L-personnes)]
[AF-LA]	[AF zone large (L-animaux)]

Option	
[AF-A]	[AF zone automatique]
[AF-AF]	[AF zone automatique (personnes)]
[AF-AN]	[AF zone automatique (animaux)]

L'option sélectionnée actuellement est indiquée à l'écran pendant la prise de vue.



## Mode de mise au point

Le mode de mise au point indique à l'appareil photo comment il doit effectuer la mise au point. Pour en savoir plus, reportez-vous à « Mode de mise au point » dans la section « Mise au point » de « Réglages de base » (☰106).

Option	
AF-A	[Sélection auto. du mode AF]
AF-S	[AF ponctuel]

Option	
AF-C	[AF continu]
MF	[Mise au point manuelle]



L'option sélectionnée actuellement est indiquée à l'écran pendant la prise de vue.



# Vidéos

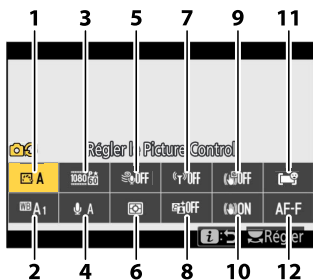

- 1 Régler le Picture Control (□191)
- 2 Balance des blancs (□191)
- 3 Taille d'image et cadence/qualité (□191)
- 4 Sensibilité du microphone (□195)
- 5 Réduction du bruit du vent (□197)
- 6 Mesure (□197)

- 7 Connexion Wi-Fi (□198)
- 8 D-Lighting actif (□198)
- 9 VR électronique (□198)
- 10 Réduction de vibration (□199)
- 11 Mode de zone AF (□199)
- 12 Mode de mise au point (□199)

---

## ✔ [Comme les réglages photo]

Si [Comme les réglages photo] est sélectionné pour [Réglage le Picture Control], [Balance des blancs], [D-Lighting actif] ou [Réduction de vibration] dans le menu Enregistrement vidéo, l'icône  est affichée dans le coin supérieur gauche du menu **i**. Les modifications apportées au réglage via le menu **i** en mode photo s'appliquent également en mode vidéo et *vice versa*.



---

## Régler le Picture Control

Choisissez un Picture Control pour l'enregistrement vidéo. Pour en savoir plus, reportez-vous à « Photos » (☰160).

## Balance des blancs

Réglez la balance des blancs pour l'enregistrement vidéo. Pour en savoir plus, reportez-vous à « Photos » (☰166).

## Taille d'image et cadence/qualité











Sélectionnez la taille d'image (en pixels), la cadence et la qualité des vidéos.



## ■ ■ Qualité des vidéos

Vous avez le choix entre [Élevée] et [Normale]. Une étoile (« ★ ») s'affiche sur l'icône de [Taille d'image/cadence] lorsque [Élevée] est sélectionné. Certaines options de taille d'image/cadence prennent uniquement en charge [Élevée].

## ■ Taille d'image/cadence

Le débit binaire maximal et la durée d'enregistrement maximale pour chaque option de [Taille d'image/cadence] sont indiqués ci-dessous. Le débit binaire dépend de l'option sélectionnée pour la qualité des vidéos.

Option <sup>1</sup>	Débit binaire max.		Durée d'enregistrement max.
	Qualité élevée	Qualité normale	
 [3840x2160 ; 30p] <sup>2</sup>	144 Mbit/s	— <sup>3</sup>	29 min 59 s <sup>5</sup>
 [3840x2160 ; 25p] <sup>2</sup>			
 [3840x2160 ; 24p] <sup>2</sup>			
 [1920x1080 ; 120p] <sup>4</sup>			
 [1920x1080 ; 100p] <sup>4</sup>			
 [1920x1080 ; 60p]	56 Mbit/s	28 Mbit/s	
 [1920x1080 ; 50p]			
 [1920x1080 ; 30p]	28 Mbit/s	14 Mbit/s	
 [1920x1080 ; 25p]			
 [1920x1080 ; 24p]			

Option1		Débit binaire max.		Durée d'enregistrement max.
		Qualité élevée	Qualité normale	
	[1920x1080 ; 30p x4 (ralenti)] <sup>4</sup>	36 Mbit/s	—3	3 min
	[1920x1080 ; 25p x4 (ralenti)] <sup>4</sup>			
	[1920x1080 ; 24p x5 (ralenti)] <sup>4</sup>	29 Mbit/s		

- Les cadences de prise de vue pour 120p, 100p, 60p, 50p, 30p, 25p et 24p sont respectivement de 119,88 vps, 100 vps, 59,94 vps, 50 vps, 29,97 vps, 25 vps et 23,976 vps.
- Les vidéos sont enregistrées en 4K UHD.
- La qualité d'image est réglée sur **[Élevée]**.
- Il est impossible d'utiliser les fonctionnalités suivantes.
  - Détection de visages ou de yeux de personnes, chiens ou chats lorsque **[AF zone large (L-personnes)]**, **[AF zone large (L-animaux)]**, **[AF zone automatique (personnes)]** ou **[AF zone automatique (animaux)]** est sélectionné comme **[Mode de zone AF]**.
  - Réduction du scintillement
  - VR électronique
  - Sortie HDMI lors de l'enregistrement de vidéos
- Si vous utilisez une carte mémoire dont la capacité dépasse 32 Go, vous pouvez atteindre la durée maximale en un seul enregistrement vidéo. Si vous utilisez une carte mémoire dont la capacité est inférieure ou égale à 32 Go, vous pouvez atteindre la durée maximale, mais la vidéo peut comporter jusqu'à 8 fichiers. La taille maximale de chacun de ces fichiers est de 4 Go. Le nombre de fichiers et la durée de chaque fichier

dépendent des options sélectionnées pour [Taille d'image/cadence] et [Qualité des vidéos].

L'option sélectionnée actuellement pour [Taille d'image et cadence/qualité] est indiquée à l'écran pendant la prise de vue.



## ■ Vidéos au ralenti

Vous pouvez enregistrer des vidéos au ralenti en sélectionnant [1920x1080 ; 30p x4 (ralenti)], [1920x1080 ; 25p x4 (ralenti)] ou [1920x1080 ; 24p x5 (ralenti)] pour [Taille d'image/cadence]. Le son n'est pas enregistré.

- En [1920x1080 ; 30p x4 (ralenti)] par exemple, les images lues à une cadence de 120p sont enregistrées sous forme de vidéo en 30p. Une vidéo enregistrée en 10 secondes environ a une durée de lecture de 40 secondes environ. Vous pouvez voir des actions brèves au ralenti, comme l'impact d'un ballon dans le cadre de manifestations sportives.

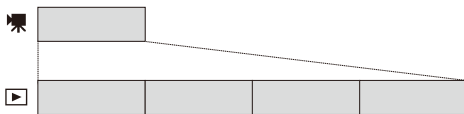

- Les cadences lors de la lecture des images et lors de l'enregistrement et de la lecture des vidéos sont indiquées ci-dessous.

Taille d'image/cadence	Cadence lors de la lecture des images*	Cadence lors de l'enregistrement et de la lecture des vidéos*
1920×1080 ; 30p ×4 (ralenti)	120p	30p
1920×1080 ; 25p ×4 (ralenti)	100p	25p
1920×1080 ; 24p ×5 (ralenti)	120p	24p

\* 120p : 119,88 vps, 100p : 100 vps, 30p : 29,97 vps, 25p : 25 vps, 24p : 23,976 vps

### ✓ Lors de l'enregistrement de vidéos au ralenti

Il est impossible d'utiliser les fonctionnalités suivantes lors de l'enregistrement de vidéos au ralenti.

- Réduction du scintillement
- VR électronique
- Enregistrement des codes temporels
- Sortie HDMI lors de l'enregistrement de vidéos

## Sensibilité du microphone

Activez ou désactivez le microphone intégré ou le microphone externe ou modifiez leur sensibilité.

Option	Description
↓A	Réglez la sensibilité du microphone automatiquement.
[Microphone désactivé]	Désactivez l'enregistrement du son.

Option	Description
	Réglez la sensibilité du microphone manuellement. Choisissez une valeur comprise entre [1] et [20]. Plus la valeur est élevée, plus la sensibilité est élevée ; plus la valeur est basse, plus la sensibilité est basse.

- Avec les réglages autres que , l'option sélectionnée actuellement est indiquée par une icône à l'écran.



- Si le niveau sonore s'affiche en rouge, le volume est trop élevé. Réduisez la sensibilité du microphone.



## ✓ Vidéos sans le son

Les vidéos enregistrées lorsque [**Microphone désactivé**] est sélectionné pour la sensibilité du microphone sont signalées par l'icône .





## Réduction du bruit du vent

Choisissez d'utiliser ou non la réduction du bruit du vent lors de l'enregistrement de vidéos.

Option	Description
[Activée]	Active le filtre passe-haut, ce qui réduit le bruit du vent qui s'infiltré dans le microphone intégré. Notez que cela risque également d'affecter d'autres sons.
[Désactivée]	Désactive la réduction du bruit du vent.

Une icône s'affiche lorsque [Activée] est sélectionné.



La sélection de [Activée] pour [Réduction du bruit du vent] est sans effet sur les microphones stéréo (en option). Pour les microphones stéréo (en option) qui prennent en charge cette fonctionnalité, la réduction du bruit du vent peut être activée ou désactivée à l'aide des commandes du microphone.

## Mesure

Choisissez la façon dont l'appareil photo règle l'exposition pendant l'enregistrement vidéo. Pour en savoir plus, reportez-vous à « Photos » (☰177).

### ✓ Mesure

La [Mesure spot] n'est pas disponible en mode vidéo.

## Connexion Wi-Fi

Activez ou désactivez le Wi-Fi. Pour en savoir plus, reportez-vous à « Photos » (☐178) ou reportez-vous à « Connexion Wi-Fi » dans la section « Connecter au périphérique mobile » du « Guide des menus » (☐450).

## D-Lighting actif

Préservez les détails dans les hautes lumières et les ombres pour créer des vidéos au contraste naturel. Sélectionnez [**Comme les réglages photo**] afin d'utiliser l'option actuellement sélectionnée pour les photos. Pour en savoir plus sur le D-Lighting actif, reportez-vous à « Photos » (☐179).

### ✓ [Comme les réglages photo]

Notez que si [**Comme les réglages photo**] est sélectionné pour le D-Lighting actif dans le menu Enregistrement vidéo et que [**Automatique**] est sélectionné dans le menu Prise de vue photo, les vidéos sont réalisées avec un réglage équivalant à [**Normal**].

## VR électronique

Choisissez d'activer, ou non, la réduction de vibration électronique en mode vidéo.

Option	Description
[Activé]	<ul style="list-style-type: none"><li>Activez la réduction de vibration électronique pendant l'enregistrement vidéo.</li><li>Si la taille d'image et la cadence des vidéos sont réglées sur 1920×1080 120p, 1920×1080 100p ou 1920×1080 ralenti, la réduction de vibration électronique est désactivée.</li><li>Notez que si [Activé] est sélectionné, l'angle de champ est réduit, ce qui augmente légèrement la focale apparente.</li></ul>
[Désactivé]	La réduction de vibration électronique est désactivée.

Une icône s'affiche lorsque [Activé] est sélectionné.



## Réduction de vibration

Choisissez d'activer, ou non, la réduction de vibration en mode vidéo.

Pour en savoir plus, reportez-vous à « Photos » (☰186).

## Mode de zone AF

Le mode de zone AF contrôle la façon dont l'appareil photo sélectionne le point AF. Pour en savoir plus, reportez-vous à « Mode de zone AF » dans la section « Mise au point » de « Réglages de base » (☰108).

Option	Option
[*] [AF point sélectif]	[ ] [AF zone automatique]
[ ] [AF zone large (S)]	[ ] [AF zone automatique (personnes)]
[ ] [AF zone large (L)]	[ ] [AF zone automatique (animaux)]
[ ] [AF zone large (L-personnes)]	
[ ] [AF zone large (L-animaux)]	

## Mode de mise au point

Le mode de mise au point indique à l'appareil photo comment il doit effectuer la mise au point. Pour en savoir plus, reportez-vous à « Mode de mise au point » dans la section « Mise au point » de « Réglages de base » (☰106).

Option	
<b>AF-S</b>	<b>[AF ponctuel]</b>
<b>AF-C</b>	<b>[AF continu]</b>

Option	
<b>AF-F</b>	<b>[AF permanent]</b>
<b>MF</b>	<b>[Mise au point manuelle]</b>





# Visualisation

## Visualisation des images

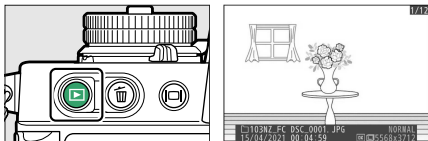
### Visualisation plein écran

Appuyez sur la commande  pour afficher en plein écran l'image la plus récente.







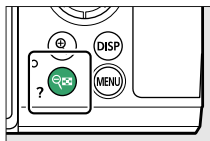

- Appuyez sur  pour revenir à la vue précédente, sur  pour passer à la vue suivante.
- Appuyez sur ,  ou sur la commande **DISP** pour afficher plus d'informations sur l'image actuelle (204).

## Visualisation par planche d'images

Pour afficher plusieurs images à la fois, appuyez sur la commande  (?) lorsqu'une image est affichée en plein écran.







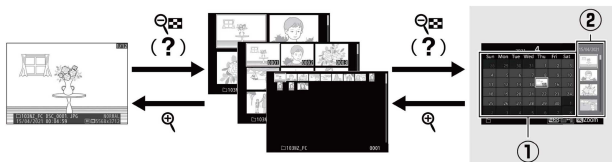

- Le nombre d'images affichées passe de 4 à 9 puis à 72 chaque fois que vous appuyez sur la commande  (?), et diminue dans l'autre sens chaque fois que vous appuyez sur la commande .
- Mettez les images en surbrillance à l'aide de , ,  ou .

## Visualisation par calendrier

Lorsque 72 vues sont affichées, appuyez sur la commande  (?) pour voir les images prises à une date particulière.



- Utilisez le sélecteur multidirectionnel (, ,  ou ) pour mettre en surbrillance une date dans la liste des dates () et appuyez sur .

(?) pour placer le curseur dans la liste des imagettes (②). Appuyez sur ⬆ ou ⬇ pour mettre les images en surbrillance dans la liste des imagettes. Pour revenir à la liste des dates, appuyez une seconde fois sur la commande ⌘ (?) .

- Pour zoomer sur l'image en surbrillance dans la liste des imagettes, maintenez appuyée la commande ⌘.
- Pour passer à l'affichage des imagettes, appuyez sur ⌘ lorsque le curseur figure dans la liste des dates.

---

## ✓ Commandes tactiles

Il est possible d'utiliser les commandes tactiles lorsque les images sont affichées sur le moniteur (☐58).

## ✓ Rotation des images

Pour afficher verticalement les photos prises à la verticale, sélectionnez [Activée] pour l'option [Rotation des images] du menu Visualisation.





## ✓ Affichage des photos

Lorsque [Activé] est sélectionné pour [Affichage des photos] dans le menu Visualisation, les photos s'affichent automatiquement après la prise de vue ; il n'est pas nécessaire d'appuyer sur la commande ▶.



- Si [Activé (moniteur uniquement)] est sélectionné, les photos ne s'afficheront pas dans le viseur.
  - En modes de déclenchement continu, l'affichage démarre à la fin de la prise de vue, par la première photo de la série en cours.
  - Les images ne pivotent pas automatiquement lors de leur affichage même si [Activée] est sélectionné pour [Rotation des images] dans le menu Visualisation.
-

# Informations sur les photos

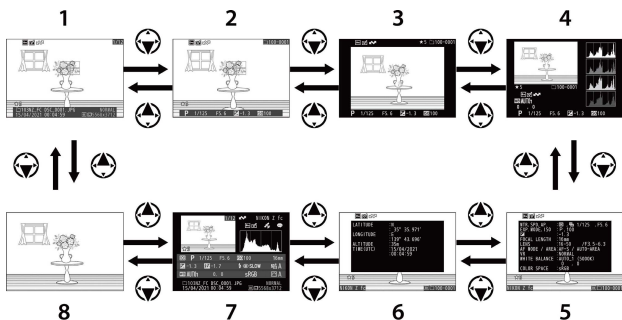
Des informations se superposent aux images affichées en mode de visualisation plein écran. Appuyez sur  ,  ou sur la commande **DISP** pour parcourir ces informations, comme indiqué ci-dessous.



- |   |  |   |   |
|---|--|---|---|
| 1 | Informations sur le fichier                | 5 | Données de prise de vue <sup>1, 2</sup> |
| 2 | Données d'exposition <sup>1</sup>          | 6 | Données de position <sup>3</sup>        |
| 3 | Affichage des hautes lumières <sup>1</sup> | 7 | Aperçu des données <sup>1</sup>         |
| 4 | Histogramme RVB <sup>1</sup>               | 8 | Aucune (image seulement) <sup>1</sup>   |

- 1 S'affichent uniquement si l'option correspondante est sélectionnée pour **[Options de visualisation]** dans le menu Visualisation.
- 2 La liste des données de prise de vue comporte plusieurs pages, lesquelles peuvent être affichées en appuyant sur  ou .
- 3 Les données de position s'affichent uniquement si elles sont incluses dans l'image au moment de la prise de vue.



## Informations sur le fichier

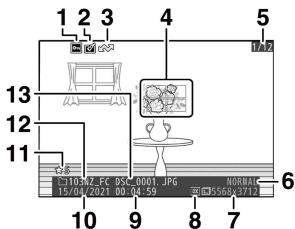

- |   |                                    |    |                               |
|---|------------------------------------|----|-------------------------------|
| 1 | État de la protection (☐136)       | 8  | Zone d'image (☐264)           |
| 2 | Indicateur de retouche (☐466)      | 9  | Heure d'enregistrement (☐431) |
| 3 | Marquage de transfert (☐221)       | 10 | Date d'enregistrement (☐431)  |
| 4 | Point AF* (☐89)                    | 11 | Classement (☐134)             |
| 5 | Numéro de vue/nombre total de vues | 12 | Nom du dossier (☐259)         |
| 6 | Qualité d'image (☐174)             | 13 | Nom de fichier (☐263)         |
| 7 | Taille d'image (☐175)              |    |                               |

\* S'affichent uniquement si **[Point AF]** est sélectionné pour **[Options de visualisation]** dans le menu Visualisation.

## Données d'exposition

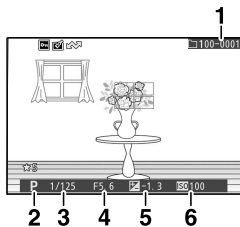

1 Numéro de dossier-numéro de vue (□259)

2 Mode de prise de vue (□138)

3 Vitesse d'obturation (□140, □142)

4 Ouverture (□141, □142)

5 Valeur de correction d'exposition (□152)

6 Sensibilité\* (□149)

\* S'affiche en rouge si la photo a été prise en mode **P**, **S**, **A** ou **M** et que le contrôle automatique de la sensibilité était activé.

## Affichage des hautes lumières

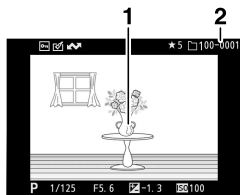

1 Hautes lumières (zones susceptibles d'être surexposées)

2 Numéro de dossier-numéro de vue (□259)

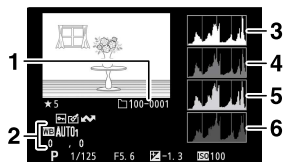

# Histogramme RVB



- 1 Numéro de dossier-numéro de vue (☐☐259)
- 2 Balance des blancs (☐☐125, ☐☐166, ☐☐269)  
Température de couleur (☐☐169)  
Pré-réglage manuel (☐☐170)  
Réglage précis de la balance des blancs (☐☐167)

- 3 Histogramme (canal RVB)
- 4 Histogramme (canal rouge)
- 5 Histogramme (canal vert)
- 6 Histogramme (canal bleu)

## ✓ Fonction Loupe

Pour zoomer sur l'image sur l'affichage des histogrammes, appuyez sur . L'histogramme est mis à jour afin de ne représenter que les données correspondant à la portion de l'image visible sur l'affichage. Servez-vous du sélecteur multidirectionnel pour faire défiler les zones de l'image qui ne sont pas actuellement visibles sur le moniteur. Appuyez sur  (?) pour effectuer un zoom arrière.

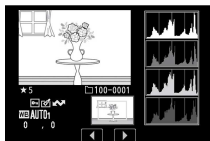

## ✓ Histogrammes

Les histogrammes indiquent la répartition des tons. La luminosité des pixels (tons) figure sur l'axe horizontal et le nombre de pixels figure sur l'axe vertical.

- Si la plage de luminosité de l'image est étendue, la répartition des tons est relativement régulière.



- Si l'image est sombre, la répartition est décalée vers la gauche.



- Si l'image est claire, la répartition est décalée vers la droite.





Si vous augmentez la correction d'exposition, la répartition des tons est décalée vers la droite, alors que si vous la diminuez, la répartition des tons est décalée vers la gauche. Les histogrammes donnent une idée de l'exposition générale lorsqu'une forte luminosité ambiante empêche de bien voir les images sur le moniteur.

### ✓ Affichage des histogrammes

- Les histogrammes RVB indiquent la répartition des tons.
  - Les histogrammes des appareils photo peuvent différer de ceux affichés dans les applications de retouche d'images. Utilisez-les comme une indication de la répartition réelle des tons.
-

## Données de prise de vue

Affichez les réglages en vigueur au moment de la prise de vue. La liste des données de prise de vue comporte plusieurs pages, lesquelles peuvent être affichées en appuyant sur  ou .

### ■ ■ Données de prise de vue de base

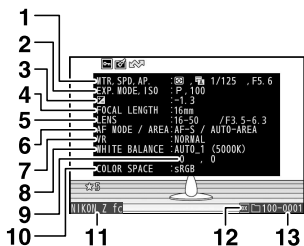

1 Mesure (□177)

Type d'obturateur (□389)

Vitesse d'obturation (□140,  
□142)

Ouverture (□141, □142)

2 Mode de prise de vue (□138)

Sensibilité<sup>1</sup> (□149)

3 Valeur de correction

d'exposition (□152)

Réglage de l'exposition  
optimale<sup>2</sup> (□385)

4 Focales

5 Données de l'objectif

6 Mode de mise au point (□106)

Mode de zone AF (□108)

7 Réduction de vibration (□186)

8 Balance des blancs<sup>3</sup> (□125,  
□166, □269)

9 Réglage précis de la balance  
des blancs (□167)

10 Espace colorimétrique (□284)

11 Nom de l'appareil photo

12 Zone d'image (□264)

13 Numéro de dossier-numéro de  
vue (□259)

- 1 S'affiche en rouge si la photo a été prise en mode **P**, **S**, **A** ou **M** et que le contrôle automatique de la sensibilité était activé.

- 2 S'affiche si le réglage personnalisé b3 [**Réglage précis expo. opti.**] est paramétré sur une valeur autre que zéro, quelle que soit la méthode de mesure.
- 3 Inclut également la température de couleur des images prises à l'aide de **WB A [Automatique]**.

## Données du flash

Les données du flash sont affichées uniquement pour les photos prises avec des flashes optionnels (☞548, ☞561).



1 Type de flash

2 Contrôle des flashes asservis

3 Mode de flash (☞554)

4 Mode de contrôle du flash  
(☞553)

Correction du flash (☞557)

## Données Picture Control

Les rubriques affichées dépendent du Picture Control en vigueur au moment de la prise de vue.



1 Picture Control (☞160, ☞277)



## Autres données de prise de vue



- 1 Réduction du bruit ISO (☐☐286)  
Réduction du bruit en cas  
d'exposition prolongée (☐☐285)
- 2 D-Lighting actif (☐☐179)
- 3 Écart d'exposition HDR (☐☐317)  
Lissage HDR (☐☐317)

- 4 Contrôle du vignetage (☐☐286)
- 5 Historique des retouches  
(☐☐466)  
Les modifications sont  
indiquées dans l'ordre  
appliqué.
- 6 Légende des images (☐☐444)

## Informations de copyright

Les informations de copyright s'affichent uniquement si elles ont été enregistrées à l'aide de la rubrique **[Informations de copyright]** du menu Configuration au moment de la prise de vue.



- 1 Photographe (☐☐445)

- 2 Détenteur du copyright (☐☐445)

## **Données de position**

La page des données de position indique la latitude, la longitude et d'autres données de position téléchargées depuis des smartphones ou tablettes.

- Les éléments indiqués dépendent du périphérique qui communique les données de position.
- Les données de position affichées avec les vidéos sont celles indiquées au début de l'enregistrement.

## Vue d'ensemble

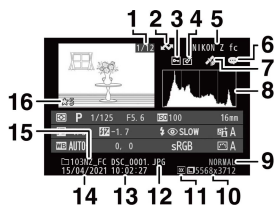

- |   |   |
|---|---|
| 1 | Numéro de vue/nombre total de vues      |
| 2 | Marquage de transfert (☐221)            |
| 3 | État de la protection (☐136)            |
| 4 | Indicateur de retouche (☐466)           |
| 5 | Nom de l'appareil photo                 |
| 6 | Indicateur de légende des images (☐444) |
| 7 | Indicateur des données de position      |
| 8 | Histogramme (☐208)                      |

- |    |                               |
|----|-------------------------------|
| 9  | Qualité d'image (☐174)        |
| 10 | Taille d'image (☐175)         |
| 11 | Zone d'image (☐264)           |
| 12 | Nom de fichier (☐263)         |
| 13 | Heure d'enregistrement (☐431) |
| 14 | Date d'enregistrement (☐431)  |
| 15 | Nom du dossier (☐259)         |
| 16 | Classement (☐134)             |

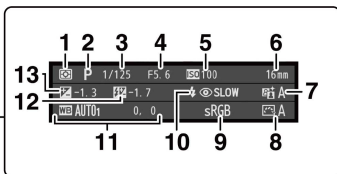
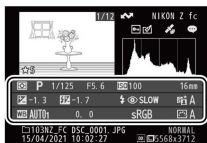

- |   |  |
|---|--|
| <p>1 Mesure (☐177)</p> <p>2 Mode de prise de vue (☐138)</p> <p>3 Vitesse d'obturation (☐140, ☐142)</p> <p>4 Ouverture (☐141, ☐142)</p> <p>5 Sensibilité<sup>1</sup> (☐149)</p> <p>6 Focales</p> <p>7 D-Lighting actif (☐179)</p> <p>8 Picture Control (☐160, ☐277)</p> <p>9 Espace colorimétrique (☐284)</p> <p>10 Mode de flash<sup>2</sup> (☐554)</p> | <p>11 Balance des blancs (☐125, ☐166, ☐269)<br/>Température de couleur (☐169)<br/>Pré-réglage manuel (☐170)<br/>Réglage précis de la balance des blancs (☐167)</p> <p>12 Correction du flash<sup>2</sup> (☐557)<br/>Mode contrôleur<sup>2</sup></p> <p>13 Valeur de correction d'exposition (☐152)</p> |
|---|--|

- 1 S'affiche en rouge si la photo a été prise en mode **P**, **S**, **A** ou **M** et que le contrôle automatique de la sensibilité était activé.
- 2 Les données du flash sont affichées uniquement pour les photos prises avec des flashes optionnels (☐548, ☐561).

## Commande **z** (mode de visualisation)

Lorsque vous appuyez sur la commande **z** en mode loupe, visualisation plein écran ou visualisation par planche d'images, le menu **z** du mode de visualisation s'affiche. Mettez les éléments en surbrillance et appuyez sur **OK** ou **↩** pour les sélectionner.

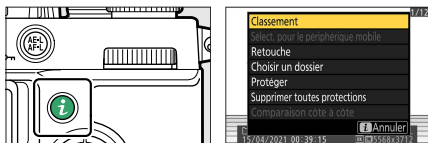

Appuyez à nouveau sur la commande **z** pour revenir en mode de visualisation.

- En mode de visualisation par calendrier, vous pouvez afficher le menu **z** en appuyant sur la commande **z** lorsque les images sont affichées.

## Photos

Option	Description
[Recadrage rapide] <sup>1</sup>	Enregistrez une copie de l'image actuelle selon le recadrage affiché. Cette option n'est pas disponible lorsque les histogrammes RVB sont affichés (□□207).
[Classement]	Évaluez l'image actuelle (□□134).
[Sélect. pour le périphérique mobile]	Sélectionnez l'image actuelle afin de la transférer (□□221). L'option affichée dépend du type de périphérique connecté.
[Sélectionner pour l'ordinateur]	

Option	Description
[Retouche]	Créez une copie retouchée de l'image actuelle (□466).
[Choisir un dossier]	Sélectionnez un dossier. Vous pouvez ensuite mettre un dossier en surbrillance et appuyer sur ⊗ pour afficher les images qu'il contient.
[Protéger]	Ajoutez une protection à l'image actuelle ou supprimez sa protection (□136).
[Supprimer toutes protections] 2	Supprimez la protection de toutes les images du dossier actuellement sélectionné pour [Dossier de visualisation] dans le menu Visualisation.
[Comparaison côte à côte]3	Comparez les copies retouchées aux originales.

- 1 Disponible uniquement en mode loupe.
- 2 Indisponible en mode loupe.
- 3 Disponible uniquement lorsqu'une copie retouchée (signalée par l'icône ) ou l'image source d'une copie retouchée est sélectionnée.

## ✔ [Comparaison côte à côte]

Choisissez [**Comparaison côte à côte**] pour comparer les copies retouchées aux originaux non retouchés.

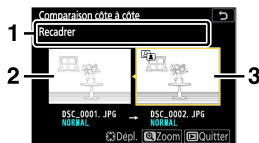

1 Options utilisées pour créer la copie

2 Image source



3 Copie retouchée

- L'image source s'affiche à gauche, la copie retouchée à droite.
- Les options utilisées pour créer la copie sont affichées en haut.
- Appuyez sur ◀ ou ▶ pour basculer entre l'image source et la copie retouchée.
- Si la copie est une superposition créée à partir de plusieurs images source, appuyez sur ↻ ou ↺ pour afficher les autres images.
- Si la source a été copiée plusieurs fois, appuyez sur ↻ ou ↺ pour afficher les autres copies.
- Pour zoomer sur l'image en surbrillance, maintenez appuyée la commande 🔍.
- Appuyez sur ⏪ pour revenir au mode de visualisation et afficher l'image en surbrillance en plein écran.
- Pour quitter et revenir à la visualisation, appuyez sur la commande ▶.
- L'image source ne s'affiche pas si la copie a été créée à partir d'une photo qui est désormais protégée.
- L'image source ne s'affiche pas si la copie a été créée à partir d'une photo qui a été depuis effacée.

## Vidéos

Option	Description
[Classement]	Évaluez la vidéo actuelle (□134).
[Sélectionner pour l'ordinateur]	Sélectionnez la vidéo actuelle afin de la transférer (□221).
[Réglage du volume]	Réglez le volume de lecture.
[Recadrer la vidéo]	Supprimez des séquences de la vidéo actuelle et enregistrez la copie modifiée dans un nouveau fichier (□222).
[Choisir un dossier]	Sélectionnez un dossier. Vous pouvez ensuite mettre un dossier en surbrillance et appuyer sur ⊗ pour afficher les images qu'il contient.
[Protéger]	Ajoutez une protection à l'image actuelle ou supprimez sa protection (□136).
[Supprimer toutes protections]	Supprimez la protection de toutes les images du dossier actuellement sélectionné pour [Dossier de visualisation] dans le menu Visualisation.

## Vidéos (lecture en pause)

Option	Description
 [Choisir le début/la fin]	Supprimez des séquences de la vidéo actuelle et enregistrez la copie modifiée dans un nouveau fichier (□222).
 [Enregistrer la vue actuelle]	Enregistrez une vue particulière en tant que photo JPEG (□226).



## ■ Sélection des images à transférer

Suivez les étapes ci-dessous pour sélectionner l'image actuelle et la transférer sur un périphérique mobile ou un ordinateur.

- Les rubriques du menu **i** permettant de sélectionner les images à transférer dépendent du type de périphérique connecté :
  - [**Sélect. pour le périphérique mobile**] : s'affiche lorsque l'appareil photo est connecté à un périphérique mobile via le Bluetooth intégré et à l'aide de [**Connecter au périphérique mobile**] dans le menu Configuration (☰449).
  - [**Sélectionner pour l'ordinateur**] : s'affiche lorsque l'appareil photo est connecté à un ordinateur via le Wi-Fi intégré et à l'aide de [**Se connecter à l'ordinateur**] dans le menu Configuration (☰452).
- Il n'est pas possible de sélectionner les vidéos afin de les transférer lorsque l'appareil photo est connecté à un périphérique mobile via l'application SnapBridge.
- La taille de fichier maximale des vidéos transférées par d'autres moyens est de 4 Go.

---

**1** Sélectionnez l'image souhaitée et appuyez sur la commande **i**.

**2** Mettez en surbrillance [**Sélect. images pour périphérique mobile**] ou [**Sélectionner images pour l'ordinateur**] et appuyez sur **OK**.

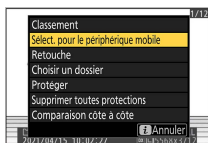

L'icône  apparaît sur l'image.



## ✓ Suppression du marquage de transfert

Pour supprimer le marquage de transfert, répétez les étapes 1 et 2.

## ■ Choisir le début/la fin

Supprimez des séquences de la vidéo actuelle et enregistrez la copie modifiée dans un nouveau fichier.



### 1 Affichez une vidéo en plein écran.

### 2 Faites une pause sur la première vue.

- Appuyez sur la commande **OK** pour démarrer la lecture des vidéos.  
Appuyez sur **⏸** pour faire une pause.
- Vous pouvez vérifier votre position approximative dans la vidéo à l'aide de la barre d'avancement.

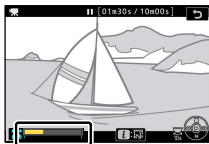

- Appuyez sur **⏪** ou **⏩**, ou tournez la molette de commande principale pour trouver la vue souhaitée.

### 3 Sélectionnez [Choisir le début/la fin].



Appuyez sur la commande **i**, mettez en surbrillance [**Choisir le début/la fin**] et appuyez sur **OK**.

### 4 Choisissez le début.



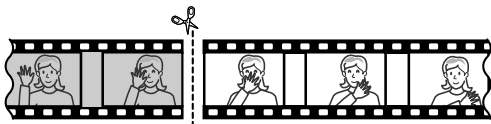

Pour créer une copie commençant par la vue actuelle, mettez en surbrillance [**Début**] et appuyez sur **OK**.







## 5 Validez le nouveau début.

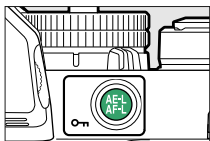

- Si la vue souhaitée n'est pas affichée, appuyez sur  ou  pour avancer ou reculer.
- Tournez d'un cran la molette de commande principale pour avancer ou reculer de 10 s dans la vidéo.
- Tournez la molette de commande secondaire pour passer directement à la première ou à la dernière vue.

## 6 Choisissez la fin.



- Appuyez sur la commande  $\text{AE-L}$ / $\text{AF-L}$  () pour passer à l'outil de sélection de la fin () , puis sélectionnez la dernière vue () comme décrit à l'étape 5.

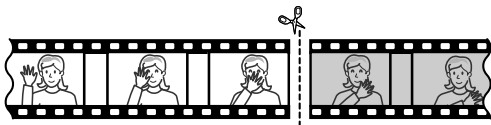

## 7 Appuyez sur pour créer la copie.

## 8 Affichez un aperçu de la copie.

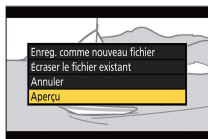

- Pour afficher un aperçu de la copie, mettez en surbrillance [**Aperçu**] et appuyez sur **OK** (pour interrompre la lecture de l'aperçu et revenir au menu des options d'enregistrement, appuyez sur **↶**).
- Pour annuler la création de la copie actuelle et revenir à l'étape 5, mettez en surbrillance [**Annuler**] et appuyez sur **OK**.

## 9 Choisissez une option d'enregistrement.

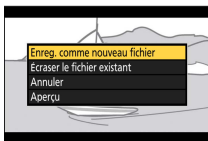



- Choisissez [**Enreg. comme nouveau fichier**] et appuyez sur la commande **OK** pour enregistrer la copie modifiée en tant que nouveau fichier.
- Pour remplacer la vidéo d'origine par la copie modifiée, mettez en surbrillance [**Ecraser le fichier existant**], appuyez sur **OK**, puis mettez en surbrillance [**Oui**] et appuyez sur **OK**.

## ✓ Rognage des vidéos

- La copie ne sera pas enregistrée s'il n'y a pas suffisamment d'espace disponible sur la carte mémoire.
- Les vidéos dont la durée est inférieure à deux secondes ne peuvent pas être modifiées à l'aide de **[Choisir le début/la fin]**.
- Les copies ont la même heure et date de création que l'original.

## ✓ Suppression du début ou de la fin de la vidéo

- Pour supprimer uniquement la fin de la vidéo, choisissez **[Fin]** à l'étape 4, appuyez sur la commande  et passez à l'étape 7 sans appuyer sur la commande  à l'étape 6.
- Pour supprimer uniquement le début, passez à l'étape 7 sans appuyer sur la commande  à l'étape 6.

## ✓ Option **[Recadrer la vidéo]** (menu **Retouche**)



Vous pouvez également modifier les vidéos à l'aide de l'option **[Recadrer la vidéo]** du menu **Retouche**.

## ■ ■ Enregistrer la vue actuelle

Enregistrez une vue particulière en tant que photo JPEG.

### 1 Faites une pause sur la vue souhaitée.



- Appuyez sur  pour mettre la lecture sur pause.
- Appuyez sur  ou  pour trouver la vue souhaitée.

## 2 Choisissez [Enregistrer la vue actuelle].





Appuyez sur la commande **i**, puis mettez en surbrillance **[Enregistrer la vue actuelle]** et appuyez sur **OK** pour créer une copie JPEG de la vue actuelle.

### ✓ [Enregistrer la vue actuelle]



- Les photos sont enregistrées aux dimensions sélectionnées pour **[Taille d'image/cadence]** dans le menu Enregistrement vidéo au moment de l'enregistrement de la vidéo.
- Il est impossible de les retoucher.
- Certaines catégories d'informations photo ne s'affichent pas pendant la visualisation.

# Fonction Loupe

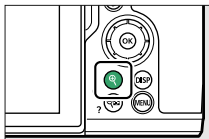

Appuyez sur  ou  pour effectuer un zoom avant sur les photos au cours de la visualisation plein écran. Il est possible d'effectuer un zoom avant sur les photos au format [DX (24x16)] jusqu'à un maximum d'environ 21x pour les images **Large**, 16x pour les images **Moyenne** ou 10x pour les images **Petite**.



## Utilisation de la fonction Loupe

Pour	Description	
<b>Effectuer un zoom avant/arrière</b>	<ul style="list-style-type: none"><li>• Appuyez sur la commande  ou éloignez deux doigts pour effectuer un zoom avant.</li><li>• Pour effectuer un zoom arrière, appuyez sur  (?) ou rapprochez deux doigts.</li></ul>	 <p>Une fenêtre de navigation s'affiche pendant la modification du facteur de zoom et la zone actuellement visible est encadrée en jaune. Une barre située sous la fenêtre de navigation indique le rapport de zoom ; elle devient verte à 1:1. La fenêtre de navigation disparaît au bout de quelques secondes.</p>



Pour	Description
<b>Voir d'autres zones de l'image</b>	Servez-vous du sélecteur multidirectionnel ou faites glisser un doigt pour voir les zones de l'image qui ne sont pas visibles sur le moniteur. Maintenez appuyé le sélecteur multidirectionnel pour accéder rapidement à d'autres zones de l'image.
<b>Sélectionner des visages</b>	<p>Les visages détectés pendant le zoom sont encadrés en blanc dans la fenêtre de navigation. Tournez la molette de commande secondaire ou touchez le guide à l'écran pour voir les autres visages.</p> 
<b>Voir les autres images</b>	Tournez la molette de commande principale pour afficher la même zone sur les autres photos sans modifier le rapport de zoom (la sélection d'une vidéo annule le zoom). Vous pouvez également voir les autres photos en touchant l'icône ◀ ou ▶ située en bas de l'affichage.
<b>Quitter et revenir en mode de prise de vue</b>	Appuyez sur le déclencheur à mi-course ou appuyez sur  pour quitter.
<b>Afficher les menus</b>	Appuyez sur la commande MENU pour afficher les menus.

# Suppression des images

Suivez les étapes ci-dessous pour supprimer les images des cartes mémoire. Notez qu'une fois supprimées, les images ne peuvent plus être récupérées. Cependant, les images qui sont protégées ne peuvent pas être supprimées.

## Utilisation de la commande de suppression

Appuyez sur la commande  pour supprimer l'image affichée actuellement.

- 1 Sélectionnez l'image souhaitée avec le sélecteur multidirectionnel et appuyez sur la commande .**

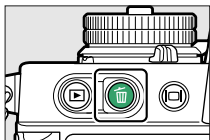

- Une boîte de dialogue de confirmation s'affiche.
- Pour quitter sans supprimer l'image, appuyez sur .

- 2 Appuyez à nouveau sur la commande .**

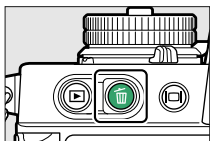

L'image est supprimée.

---



## Visualisation par calendrier

En mode de visualisation par calendrier, vous pouvez supprimer toutes les photos prises à une certaine date en mettant en surbrillance la date dans la liste et en appuyant sur la commande .

---



## Suppression de plusieurs images

Utilisez [**Effacer**] dans le menu Visualisation pour supprimer plusieurs images à la fois. Notez que le temps nécessaire à la suppression des images dépend du nombre d'images à effacer.

Option		Description
	[ <b>Images sélectionnées</b> ]	Supprimez les images sélectionnées.
	[ <b>Images prises aux dates choisies</b> ]	Supprimez toutes les images prises à des dates particulières (  233).
ALL	[ <b>Toutes les images</b> ]	Supprimez toutes les images du dossier actuellement sélectionné pour [ <b>Dossier de visualisation</b> ] dans le menu Visualisation.

## ■ Suppression des images sélectionnées

### 1 Sélectionnez les images.

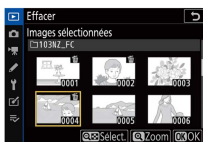
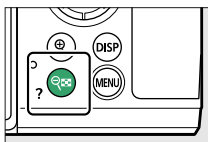

- Mettez en surbrillance les images à l'aide du sélecteur multidirectionnel et appuyez sur la commande  (?) pour les sélectionner ; les images sélectionnées sont signalées par les icônes . Vous pouvez désélectionner les images sélectionnées en appuyant à nouveau sur la commande  (?).

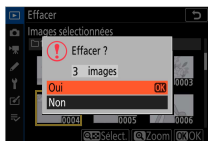

- Répétez les étapes jusqu'à ce que toutes les images souhaitées soient sélectionnées.
- Pour zoomer sur l'image en surbrillance, maintenez appuyée la commande .

### 2 Supprimez les images.





- Appuyez sur  ; une boîte de dialogue de confirmation s'affiche.
- Mettez en surbrillance **[Oui]** et appuyez sur  pour supprimer les images sélectionnées.

## Images prises à des dates particulières



### 1 Sélectionnez les dates souhaitées.



- Mettez en surbrillance les dates à l'aide du sélecteur multidirectionnel et appuyez sur  pour les sélectionner ; les dates choisies sont signalées par les icônes . Vous pouvez désélectionner les dates choisies en appuyant à nouveau sur .
- Répétez les étapes jusqu'à ce que vous ayez sélectionné toutes les dates souhaitées.

### 2 Supprimez les images.



- Appuyez sur  ; une boîte de dialogue de confirmation s'affiche.
- Mettez en surbrillance [Oui] et appuyez sur  pour supprimer toutes les images prises aux dates choisies.

# Guide des menus

## Réglages par défaut

Les réglages par défaut des menus Visualisation, Prise de vue photo, Enregistrement vidéo, Réglages perso. et Configuration sont répertoriés ci-dessous.

### Réglages par défaut du menu Visualisation

Option du menu Visualisation	Par défaut
[Effacer]	—
[Dossier de visualisation]	Tout
[Options de visualisation]	
[Point AF]	<input type="checkbox"/>
[Infos d'exposition]	<input type="checkbox"/>
[Hautes lumières]	<input type="checkbox"/>
[Histogramme RVB]	<input type="checkbox"/>
[Données de prise de vue]	<input type="checkbox"/>
[Vue d'ensemble]	<input type="checkbox"/>
[Aucune (image seulement)]	<input type="checkbox"/>
[Affichage des photos]	Désactivé
[Rotation des images]	Activée
[Diaporama]	
[Type d'image]	Photos et vidéos

Option du menu Visualisation	Par défaut
[Intervalle]	2 s
[Classement]	—

## Réglages par défaut du menu Prise de vue photo

Option du menu Prise de vue photo	Par défaut
[Réinitialiser menu PDV photo]	—
<b>[Dossier de stockage]</b>	
[Renommer]	NZ_FC
[Sélectionner par numéro]	100
[Sélectionner dans une liste]	—
[Nom de fichier]	DSC
[Choisir la zone d'image]	DX (24x16)
[Qualité d'image]	JPEG normal
[Taille d'image]	Large
[Enregistrement RAW]	14 bits
<b>[Réglage de la sensibilité]</b>	
[Sensibilité]	—
[Contrôle de la sensibilité auto.]	Désactivé
[Sensibilité maximale]	51200
[Sensibilité maximale avec 	Comme sans flash
[Vitesse d'obturation minimale]	Automatique

Option du menu Prise de vue photo	Par défaut
[Balance des blancs]	WB A1 : Conserver l'ambiance générale
[Effectuer un réglage précis]	A-B : 0, G-M : 0
[Choisir température de couleur]	5000 K
[Pré-réglage manuel]	d-1
[Réglage le Picture Control]	Automatique
[Gérer le Picture Control]	—
[Espace colorimétrique]	sRGB
[D-Lighting actif]	Désactivé
[Réduction du bruit]	Désactivée
[Réduction du bruit ISO]	Normale
[Contrôle du vignetage]	Normal
[Correction de la diffraction]	Activée
[Contrôle auto. de la distorsion]	Activé
[Photo avec réduction scintillement]	Désactivée
[Mesure]	Mesure matricielle
[Contrôle du flash]	
[Mode de contrôle du flash]	TTL
[Options de flash sans fil]	Désactivées
[Mode de flash]	Dosage flash/ambiance
[Correction du flash]	0,0
[Mode de déclenchement]	Vue par vue



<b>Option du menu</b>	<b>Prise de vue photo</b>	<b>Par défaut</b>
<b>[Mode de mise au point]</b>		Sélection auto. du mode AF
<b>[Mode de zone AF]</b>		AF zone automatique (personnes)
<b>[Réduction de vibration]</b>		(dépend de l'objectif utilisé)
<b>[Bracketing automatique]</b>		
	<b>[Réglage du bracketing auto.]</b>	Bracketing du flash et de l'expo.
	<b>[Nombre de prises de vues]</b>	0
	<b>[Incrément]</b>	1,0
<b>[Surimpression]</b>		
	<b>[Mode de surimpression]</b>	Désactivé
	<b>[Nombre de prises de vues]</b>	2
	<b>[Mode de superposition]</b>	Moyenne
	<b>[Enreg. photos individuelles (RAW)]</b>	Activé
	<b>[Prise de vue avec superposition]</b>	Activée
	<b>[Sélec. 1ère exposition (RAW)]</b>	—
<b>[HDR (grande plage dynamique)]</b>		
	<b>[Mode HDR]</b>	Désactivé
	<b>[Écart d'exposition]</b>	Automatique
	<b>[Lissage]</b>	Normal
	<b>[Enreg. photos individuelles (RAW)]</b>	Désactivé
<b>[Intervallomètre]</b>		
	<b>[Choisir jour/heure démar.]</b>	Maintenant

<b>Option du menu Prise de vue photo</b>		<b>Par défaut</b>
[Intervalle]		1 min.
[Nb intervalles×vues/intervalle]		0001×1
[Lissage de l'exposition]		Activé
[Mode silencieux]		Activé
[Priorité à l'intervalle]		Désactivée
[Mise au point avant chaque vue]		Désactivée
[Options]		Désactivées
[Dossier de stockage au démarrage]		
	[Nouveau dossier]	<input type="checkbox"/>
	[Réinitialiser n° fichiers]	<input type="checkbox"/>
<b>[Time-lapse]</b>		
[Intervalle]		5 s
[Durée de la prise de vue]		25 min.
[Lissage de l'exposition]		Activé
[Mode silencieux]		Activé
[Taille d'image/cadence]		1920x1080 ; 60p
[Priorité à l'intervalle]		Désactivée
[Mise au point avant chaque vue]		Désactivée
<b>[Prise vue avec décal mise au point]</b>		
[Nb d'images]		100
[Largeur décalage mise au point]		5
[Intervalle entre les vues]		0

Option du menu Prise de vue photo		Par défaut
[Mémo. expo. de la première vue]		Activée
[Mode silencieux]		Activé
[Dossier de stockage au démarrage]		
	[Nouveau dossier]	<input type="checkbox"/>
	[Réinitialiser n° fichiers]	<input type="checkbox"/>
[Mode silencieux]		Désactivé

## Réglages par défaut du menu Enregistrement vidéo

Option du menu Enregistrement vidéo		Par défaut
[Réinit. menu Enregistrement vidéo]		—
[Nom de fichier]		DSC
[Taille d'image/cadence]		1920x1080 ; 60p
[Qualité des vidéos]		Élevée
[Type de fichier vidéo]		MOV
[Réglage de la sensibilité]		
	[Sensibilité maximale]	25600
	[Ctrl sensibilité auto (mode M)]	Activé
	[Sensibilité (mode M)]	—
[Balance des blancs]		Comme les réglages photo
	Effectuer un réglage précis	A-B : 0, G-M : 0
	[Choisir température de couleur]	5000 K

<b>Option du menu Enregistrement vidéo</b>	<b>Par défaut</b>
[Pré-réglage manuel]	d-1
[Régler le Picture Control]	Comme les réglages photo
[Gérer le Picture Control]	—
[D-Lighting actif]	Désactivé
[Réduction du bruit ISO]	Normale
[Contrôle du vignetage]	Normal
[Correction de la diffraction]	Activée
[Contrôle auto. de la distorsion]	Activé
[Réduction du scintillement]	Automatique
[Mesure]	Mesure matricielle
[Mode déclenchement (enreg. vue)]	Vue par vue
[Mode de mise au point]	AF permanent
[Mode de zone AF]	AF zone automatique (personnes)
[Réduction de vibration]	Comme les réglages photo
[VR électronique]	Désactivé
[Sensibilité du microphone]	Automatique
[Atténuateur]	Désactiver
[Réponse en fréquence]	Registre étendu
[Réduction du bruit du vent]	Désactivée
<b>[Code temporel]</b>	
[Enregistrer les codes temporels]	Désactivé
[Méthode de comptage]	Mode enregistrement



Option du menu Enregistrement vidéo		Par défaut
	[Réglage du code temporel]	—
	[Temps réel]	Activé

## Réglages par défaut du menu Réglages perso.

Option du menu Réglages perso.		Par défaut
	[Réinitialiser réglages perso.]	—
a1	[Priorité en mode AF-C]	Déclenchement
a2	[Priorité en mode AF-S]	Mise au point
a3	[Suivi MAP avec Lock-On]	3
a4	[Points AF utilisés]	Tous les points
a5	[Points AF selon l'orientation]	Non
a6	[Activation AF]	Déclencheur/AF-ON
	<b>[Choix limité modes de zone AF]</b>	
	[AF zone réduite]	<input checked="" type="checkbox"/>
	[AF point sélectif]	✓ (ne peut pas être décoché)
	[AF zone dynamique]	<input checked="" type="checkbox"/>
a7	[AF zone large (S)]	<input checked="" type="checkbox"/>
	[AF zone large (L)]	<input checked="" type="checkbox"/>
	[AF zone large (L-personnes)]	<input checked="" type="checkbox"/>
	[AF zone large (L-animaux)]	<input checked="" type="checkbox"/>
	[AF zone automatique]	<input checked="" type="checkbox"/>

Option du menu Réglages perso.		Par défaut
a7	[AF zone automatique (personnes)]	<input checked="" type="checkbox"/>
	[AF zone automatique (animaux)]	<input checked="" type="checkbox"/>
a8	[Rotation du point AF]	Désactivée
<b>[Options des points AF]</b>		
a9	[Mode de mise au point manuelle]	Activé
	[Assistance AF zone dynamique]	Activée
a10	[AF faible lumière]	Activé
a11	[Illuminateur d'assistance AF]	Activé
a12	[Bague MAP manuelle mode AF]	Activer
b1	[Correction d'exposition]	Activée
b2	[Zone pondérée centrale]	φ 8 mm
<b>[Réglage précis expo. opti.]</b>		
b3	[Mesure matricielle]	0
	[Mesure pondérée centrale]	0
	[Mesure spot]	0
	[Mesure pondérée htes lumières]	0
b4	[Correction d'expo. en mode 	Activer
c1	[Mémo. expo. par déclencheur]	Désactivée
c2	[Retardateur]	

<b>Option du menu Réglages perso.</b>		<b>Par défaut</b>
c2	[Délai du retardateur]	10 s
	[Nombre de prises de vues]	1
	[Intervalle entre les vues]	0,5 s
c3	<b>[Délai d'extinction]</b>	
	[Visualisation]	10 s
	[Menus]	1 min.
	[Affichage des photos]	4 s
	[Temporisation du mode veille]	30 s
d1	[Cadence prise de vue en CL]	3 vps
d2	[Vues maximales par rafale]	100
d3	[Temporisation de l'exposition]	Désactivée
d4	[Type d'obturateur]	Automatique
d5	[Plage de vitesses étendue (M)]	Désactivées
d6	[Séquence numérique images]	Activée
d7	[Appliquer réglages à visée écran]	Activé
d8	[Affichage du quadrillage]	Désactivé
d9	<b>[Mise en relief de la mise au point]</b>	
	[Niveau de mise en relief MAP]	Désactivé
	[Couleur de mise en relief MAP]	Rouge
d10	[Afficher tout en mode continu]	Activé

Option du menu Réglages perso.		Par défaut
e1	[Vitesse de synchro. flash]	1/200 s
e2	[Vitesse d'obturation flash]	1/60 s
e3	[Correction expo. pour flash]	Vue dans son ensemble
e4	[Contrôle de la sensibilité auto. 	Sujet et arrière-plan
e5	[Bracketing auto. (mode M)]	Flash/vitesse
e6	[Sens du bracketing]	Mesure>Sous-expo.>Surexpo.
f1	[Personnaliser le menu 	Régler le Picture Control, Balance des blancs, Qualité d'image, Taille d'image, Mode de flash, Mesure, Connexion Wi-Fi, D-Lighting actif, Mode de déclenchement, Réduction de vibration, Mode de zone AF, Mode de mise au point
[Commandes perso (prise de vue)]		
f2	[Commande Fn]	Balance des blancs
	[Commande AE-L/AF-L]	Mémorisation exposition/AF
	[Bouton OK]	Sélectionner point AF central
	[Commande d'enregistrement vidéo]	Masquer les infos en visée écran
	[Commande Fn de l'objectif]	Mémorisation exposition/AF



<b>Option du menu Réglages perso.</b>		<b>Par défaut</b>
f2	[Commande Fn2 de l'objectif]	AF-ON
	[Bague de réglage de l'objectif]	(dépend de l'objectif utilisé)
<b>[Commandes perso (visualisation)]</b>		
f3	[Commande AE-L/AF-L]	Protéger
	[Bouton OK]	Zoom activé/désactivé
<b>[Perso. molettes commande]</b>		
f4	[Inverser la rotation]	Correction d'exposition : <input type="checkbox"/> , Vitesse d'obturation/ouverture : <input type="checkbox"/>
	[Fonctions par défaut]	Réglage de l'exposition : Rôle des molettes standard, Réglage de l'autofocus : Rôle des molettes standard
	[Menus et visualisation]	Désactivé
	[Défilement avec molette second.]	10 images
f5	[Commande lâchée + molette]	Non
f6	[Inverser les indicateurs]	

Option du menu Réglages perso.	Par défaut
g1 [Personnaliser le menu 	Régler le Picture Control, Balance des blancs, Taille d'image et cadence/qualité, Sensibilité du microphone, Réduction du bruit du vent, Mesure, Connexion Wi-Fi, D-Lighting actif, VR électronique, Réduction de vibration, Mode de zone AF, Mode de mise au point
<b>[Commandes personnalisées]</b>	
g2 [Commande Fn]	Balance des blancs
[Commande AE-L/AF-L]	Mémorisation exposition/AF
[Bouton OK]	Sélectionner point AF central
[Déclencheur]	Prise de photos
[Commande Fn de l'objectif]	Mémorisation exposition/AF
[Commande Fn2 de l'objectif]	AF-ON
[Bague de réglage de l'objectif]	(dépend de l'objectif utilisé)
g3 [Vitesse de l'AF]	0
[Quand l'appliquer]	Toujours
g4 [Sensibilité du suivi AF]	4
<b>[Affichage des hautes lumières]</b>	
g5 [Modèle d'affichage]	Désactivé

Option du menu Réglages perso.		Par défaut
g5	[Seuil affichage hautes lumières]	248

## Réglages par défaut du menu Configuration

Option du menu Configuration	Par défaut
[Formater la carte mémoire]	—
[Langue (Language)]	(Le réglage par défaut dépend du pays d'achat)
<b>[Fuseau horaire et date]</b>	
[Fuseau horaire]	(Le réglage par défaut dépend du pays d'achat)
[Date et heure]	—
[Format de la date]	(Le réglage par défaut dépend du pays d'achat)
[Heure d'été]	Désactivée
[Luminosité du moniteur]	0
[Équilibre couleur du moniteur]	A-B : 0, G-M : 0
[Luminosité du viseur]	Automatique
[Équilibre couleur du viseur]	A-B : 0, G-M : 0
<b>[Limiter choix modes du moniteur]</b>	
[Sélection automatique]	<input checked="" type="checkbox"/>
[Viseur uniquement]	<input checked="" type="checkbox"/>
[Moniteur uniquement]	<input checked="" type="checkbox"/>

<b>Option du menu Configuration</b>	<b>Par défaut</b>
[Priorité au viseur]	<input checked="" type="checkbox"/>
[Affichage des informations]	Sombre sur clair
<b>[Options de réglage précis de l'AF]</b>	
[Réglage précis de l'AF]	Désactivé
[Réglage précis et enreg. objectif]	—
[Par défaut]	—
[Liste des valeurs enregistrées]	—
<b>[Objectif sans microprocesseur]</b>	
[Numéro d'objectif]	1
[Focale (mm)]	—
[Ouverture maximale]	—
[Enregistrer position mise au point]	Non
[Photo de correction poussière]	—
[Correction des pixels]	—
<b>[Légende des images]</b>	
[Joindre une légende]	<input type="checkbox"/>
<b>[Informations de copyright]</b>	
[Joindre les infos de copyright]	<input type="checkbox"/>
<b>[Options de signal sonore]</b>	
[Signal sonore activé/désactivé]	Désactivé
[Volume]	2
[Hauteur]	Grave

<b>Option du menu Configuration</b>	<b>Par défaut</b>
<b>[Commandes tactiles]</b>	
[Activer/désactiver cdes tactiles]	Activer
[Mvts pour visualisation plein écran]	Gauche→droite
[Mode autoportrait]	Activer
<b>[HDMI]</b>	
[Résolution de sortie]	Automatique
<b>[Avancé]</b>	
[Plage de sortie]	Automatique
[Contrôle enregistrement externe]	Désactivé
[Mode avion]	Désactiver
<b>[Connecter au périphérique mobile]</b>	
<b>[Association (Bluetooth)]</b>	
[Connexion Bluetooth]	Désactiver
<b>[Sélect. pr le transfert (Bluetooth)]</b>	
[Sélection auto. pour le transfert]	Désactivée
[Connexion Wi-Fi]	—
[Transférer si éteint]	Activé
<b>[Données de position (mobile)]</b>	
[Latitude]	—
[Longitude]	—
[Altitude]	—
[UTC]	—

Option du menu Configuration	Par défaut
<b>[Se connecter à l'ordinateur]</b>	
[Connexion Wi-Fi]	Désactiver
[Paramètres du réseau]	—
<b>[Options]</b>	
[Transfert automatique]	Désactivé
[Effacer après le transfert]	Non
[Format de fichier]	RAW + JPEG
[Désélectionner tout ?]	—
[Adresse MAC]	—
<b>[Options télécde sans fil (ML-L7)]</b>	
[Connexion télécommande sans fil]	Désactiver
[Enregistrer la télécde radio sans fil]	—
[Supprimer la télécde radio sans fil]	—
[Régler la commande Fn1]	Comme bouton  de l'appareil
[Régler la commande Fn2]	Comme bouton MENU de l'appareil
[Marquage de conformité]	—
[Alimentation par USB]	Activer
[Économie d'énergie (mode photo)]	Activer
[Photo si carte absente ?]	Activer le déclenchement
[Enregistrer/charger réglages menus]	—
[Réinitialiser tous les réglages]	—
[Version du firmware]	—

## ▶ Menu Visualisation : gestion des images

Pour afficher le menu Visualisation, sélectionnez l'onglet ▶ (menu Visualisation) dans les menus de l'appareil photo.

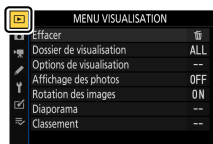

Le menu Visualisation contient les rubriques suivantes :

Rubrique	☰	Rubrique	☰
[Effacer]	251	[Rotation des images]	253
[Dossier de visualisation]	252	[Diaporama]	254
[Options de visualisation]	252	[Classement]	256
[Affichage des photos]	253		

### ✔ Informations complémentaires

« Réglages par défaut du menu Visualisation » (☰234)

## Effacer

Commande MENU ➡ ▶ Menu Visualisation

Supprimez plusieurs images. Pour en savoir plus, reportez-vous à « Suppression de plusieurs images » (☰231).

Option	Description
☰ [Images sélectionnées]	Supprimez les images sélectionnées.

Option	Description
<input type="checkbox"/> [DATE] [Images prises aux dates choisies]	Supprimez toutes les images prises à des dates particulières.
<input type="checkbox"/> ALL [Toutes les images]	Supprimez toutes les images du dossier actuellement sélectionné pour [Dossier de visualisation] dans le menu Visualisation.

## Dossier de visualisation

Commande MENU ➡  Menu Visualisation

Choisissez un dossier de visualisation.

Option	Description
(Nom du dossier)	Les images figurant dans tous les dossiers portant le nom sélectionné sont visibles pendant la visualisation. Vous pouvez renommer les dossiers à l'aide de l'option [Dossier de stockage] > [Renommer] du menu Prise de vue photo.
[Tout]	Les images figurant dans tous les dossiers sont visibles pendant la visualisation.
[Actuel]	Seules les images figurant dans le dossier en cours sont visibles pendant la visualisation.

## Options de visualisation

Commande MENU ➡  Menu Visualisation

Choisissez si les points AF utilisés au moment de la prise de vue s'affichent en mode de visualisation plein écran. Vous pouvez également choisir les types d'informations photo qui peuvent être affichés en mode de visualisation plein écran.

- Mettez en surbrillance une option et appuyez sur  pour la sélectionner () ou la désélectionner ()



- Pour terminer l'opération, appuyez sur .

## Affichage des photos

Commande MENU ➔  Menu Visualisation

Indiquez si les images doivent automatiquement être affichées sur le moniteur immédiatement après la prise de vue.

Option	Description
[Activé]	Les images s'affichent sur l'écran sélectionné (moniteur ou viseur) au fur et à mesure de la prise de vue.
[Activé (moniteur uniquement)]	Les images s'affichent après la prise de vue uniquement lorsque vous utilisez le moniteur pour cadrer. Les images ne s'affichent pas dans le viseur lorsque [Viseur uniquement] est sélectionné comme mode moniteur.
[Désactivé]	Les images s'affichent uniquement lorsque vous appuyez sur la commande  .

## Rotation des images

Commande MENU ➔  Menu Visualisation

Lorsque [Activée] est sélectionné, les images prises à la verticale pivotent automatiquement lors de la visualisation.



### Rotation des images

Les images ne pivotent pas automatiquement lors de leur affichage même si [Activée] est sélectionné pour [Rotation des images].

# Diaporama

Commande MENU ➡  Menu Visualisation







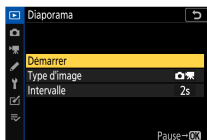

Affichez un diaporama ; les images s'affichent dans l'ordre enregistré.  
Les images présentes dans le dossier actuellement sélectionné pour **[Dossier de visualisation]** (252) s'affichent une par une dans l'ordre enregistré.



Option	Description
<b>[Démarrer]</b>	Démarrez le diaporama.
<b>[Type d'image]</b>	<ul style="list-style-type: none"><li>• Choisissez le type d'image affiché.</li><li>• Sélectionnez <b>[Par classement]</b> pour afficher uniquement les images dotées des classements sélectionnés. Mettez en surbrillance les classements et appuyez sur  pour les sélectionner () ou les désélectionner ().</li></ul>
<b>[Intervalle]</b>	Déterminez la durée d'affichage de chaque image.

## Affichage des diaporamas

Pour démarrer le diaporama, mettez en surbrillance **[Démarrer]** et appuyez sur . Vous pouvez effectuer les opérations suivantes pendant le diaporama :



Pour	Description
<b>Revenir à l'image précédente/passer à l'image suivante</b>	Appuyez sur  pour revenir à la vue précédente, sur  pour passer à la vue suivante.
<b>Afficher d'autres informations sur les photos</b>	Appuyez sur  ou  pour choisir les informations photo affichées. Pour masquer les informations sur les photos, sélectionnez [ <b>Aucune (image seulement)</b> ].
<b>Faire une pause</b>	Appuyez sur  pour mettre en pause le diaporama. Pour le redémarrer, mettez en surbrillance [ <b>Redémarrer</b> ] et appuyez sur  .
<b>Régler le volume</b>	Appuyez sur  pour augmenter le volume, sur  (?) pour le baisser.
<b>Quitter et revenir au menu Visualisation</b>	Appuyez sur <b>MENU</b> pour arrêter le diaporama et revenir au menu Visualisation.
<b>Quitter et revenir en mode de visualisation</b>	Appuyez sur  pour arrêter le diaporama et revenir à l'affichage de visualisation.
<b>Reprendre la prise de vue</b>	Appuyez sur le déclencheur à mi-course pour revenir en mode de prise de vue.

Une boîte de dialogue s'affiche une fois le diaporama terminé. Pour le redémarrer, mettez en surbrillance [**Redémarrer**] et appuyez sur . Pour arrêter le diaporama, mettez en surbrillance [**Quitter**] et appuyez sur .









# Classement

Commande MENU ➡  Menu Visualisation

Évaluez les images.



- Mettez en surbrillance les images à l'aide de la touche du sélecteur multidirectionnel  ou .
- Appuyez sur  ou  pour choisir une note entre zéro et cinq étoiles, ou sélectionnez  pour marquer l'image comme « image à supprimer ».
- Pour zoomer sur l'image en surbrillance, maintenez appuyée la commande .
- Appuyez sur  pour enregistrer les modifications.

## Menu Prise de vue photo : options de prise de vue

Pour afficher le menu Prise de vue photo, sélectionnez l'onglet  dans les menus de l'appareil photo.



Le menu Prise de vue photo contient les rubriques suivantes :

Rubrique		Rubrique	
[Réinitialiser menu PDV photo]	258	[D-Lighting actif]	284
[Dossier de stockage]	259	[Réduction du bruit]	285
[Nom de fichier]	263	[Réduction du bruit ISO]	286
[Choisir la zone d'image]	264	[Contrôle du vignetage]	286
[Qualité d'image]	265	[Correction de la diffraction]	287
[Taille d'image]	265	[Contrôle auto. de la distorsion]	287
[Enregistrement RAW]	266	[Photo avec réduction scintillement]	287
[Réglage de la sensibilité]	266	[Mesure]	289
[Balance des blancs]	269	[Contrôle du flash]	289
[Régler le Picture Control]	277	[Mode de flash]	291
[Gérer le Picture Control]	279	[Correction du flash]	291
[Espace colorimétrique]	284		

Rubrique	📖
[Mode de déclenchement]	292
[Mode de mise au point]	292
[Mode de zone AF]	292
[Réduction de vibration]	292
[Bracketing automatique]	293
[Surimpression]	307

Rubrique	📖
[HDR (grande plage dynamique)]	317
[Intervallomètre]	324
[Time-lapse]	338
[Prise vue avec décal mise au point]	347
[Mode silencieux]	357

### ✔ Informations complémentaires

« Réglages par défaut du menu Prise de vue photo » (📖235)

## Réinitialiser menu PDV photo

Commande MENU ➔ 📷 Menu Prise de vue photo

Redonnez aux options du menu Prise de vue photo leurs valeurs par défaut.

- Il n'est pas possible de réinitialiser le menu Prise de vue photo pendant la surimpression.

## Dossier de stockage

Commande MENU ➔ 📷 Menu Prise de vue photo

Choisissez le dossier dans lequel vous souhaitez enregistrer les prochaines images.

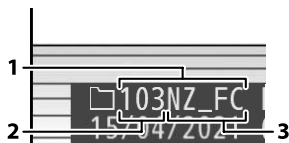

1 Dossier

2 Numéro de dossier

3 Nom du dossier

## Modification des noms de dossiers

Le nom de dossier par défaut, qui figure après le numéro de dossier, est « NZ\_FC ». Pour modifier le nom attribué aux nouveaux dossiers, sélectionnez [**Renommer**].

- Il n'est pas possible de renommer les dossiers existants.
- Si vous le souhaitez, vous pouvez rétablir le nom par défaut pour les prochains dossiers en maintenant appuyée la commande 🗑️ lorsque le clavier est affiché.

## ✓ Saisie de texte

Un clavier s'affiche lorsqu'il est nécessaire de saisir du texte.

- Touchez les lettres à l'écran pour les insérer à la position en cours du curseur. Vous pouvez également saisir les caractères en les mettant en surbrillance avec le sélecteur multidirectionnel et en appuyant sur **OK**.



1 Zone d'affichage du texte

2 Zone du clavier

- Pour déplacer le curseur vers un autre emplacement, touchez l'écran ou tournez la molette de commande principale.
- Si vous saisissez un caractère lorsque la zone d'affichage du texte est pleine, le caractère situé à droite est supprimé.
- Pour effacer le caractère situé sous le curseur, appuyez sur la commande **Effacer**.
- Pour terminer la saisie, appuyez sur **OK**.
- Pour quitter sans terminer la saisie, appuyez sur **MENU**.

## Sélectionner par numéro

Il est possible de sélectionner par numéro le dossier dans lequel les prochaines images seront stockées. Si ce numéro ne correspond à aucun dossier existant, un nouveau dossier est créé.







## 1 Choisissez [Sélectionner par numéro].









- Mettez en surbrillance [**Sélectionner par numéro**] et appuyez sur  pour afficher la boîte de dialogue [**Sélectionner par numéro**].



## 2 Choisissez un numéro de dossier.

- Appuyez sur  ou  pour mettre en surbrillance les chiffres.
- Pour modifier le chiffre en surbrillance, appuyez sur  ou .

## 3 Enregistrez les modifications et quittez.

- S'il existe déjà un dossier portant ce numéro, l'icône ,  ou  s'affiche à gauche du numéro du dossier. Appuyez sur  pour terminer l'opération et revenir au menu principal ; si vous avez choisi un dossier avec  ou , il sera sélectionné comme dossier pour les prochaines images.
- Si vous avez choisi un numéro de dossier qui n'existe pas encore, un nouveau dossier portant ce numéro sera créé lorsque vous appuierez sur .
- Dans les deux cas, les prochaines images seront enregistrées dans le dossier choisi.
- Pour quitter sans changer le dossier de stockage, appuyez sur la commande **MENU**.

## ✓ Icônes des dossiers

Les dossiers figurant dans la boîte de dialogue [**Sélectionner par numéro**] sont indiqués par □ s'ils sont vides, par  s'ils sont pleins (c'est-à-dire s'ils contiennent soit 5000 images, soit une image numérotée 9999) ou par  s'ils sont partiellement pleins. L'icône  indique qu'aucune autre image ne peut être enregistrée dans le dossier.

## Sélectionner dans une liste

Pour choisir dans une liste de dossiers existants :

### 1 Choisissez [**Sélectionner dans une liste**].



Mettez en surbrillance [**Sélectionner dans une liste**] et appuyez sur  pour afficher la boîte de dialogue [**Sélectionner dans une liste**].

### 2 Mettez un dossier en surbrillance.

Appuyez sur  ou  pour mettre un dossier en surbrillance.

### 3 Sélectionnez le dossier en surbrillance.

- Appuyez sur  pour sélectionner le dossier en surbrillance et revenir au menu principal.
- Les prochaines photos seront enregistrées dans le dossier sélectionné.

## ✓ Numéros de dossier et de fichier

- Lorsque le nombre de dossiers atteint 999, l'appareil photo arrête de créer de nouveaux dossiers automatiquement et désactive le déclenchement si :
  - le dossier actuel contient 5000 images (par ailleurs, l'enregistrement vidéo est désactivé si l'appareil photo estime que le nombre de fichiers nécessaires pour enregistrer une vidéo de durée maximale entraînerait la présence d'un dossier contenant plus de 5000 fichiers), ou
  - le dossier actuel contient une image numérotée 9999 (par ailleurs, l'enregistrement vidéo est désactivé si l'appareil photo estime que le nombre de fichiers nécessaires pour enregistrer une vidéo de durée maximale entraînerait la création d'un fichier dont le numéro serait supérieur à 9999).
- S'il reste de l'espace sur la carte mémoire, vous pourrez néanmoins poursuivre la prise de vue en :
  - créant un dossier dont le numéro est inférieur à 999 et en le sélectionnant comme dossier de stockage, ou
  - en modifiant les options sélectionnées pour [**Taille d'image/cadence**] et [**Qualité des vidéos**] avant d'enregistrer des vidéos.

## ✓ Temps de démarrage

L'appareil photo peut mettre plus de temps à démarrer si la carte mémoire contient un très grand nombre de fichiers ou de dossiers.

## Nom de fichier

Commande MENU ➔  Menu Prise de vue photo

Les images sont enregistrées dans des fichiers « DSC\_ », suivis d'un numéro à quatre chiffres et d'une extension à trois lettres. L'option [**Nom de fichier**] permet de sélectionner trois lettres pour remplacer la partie « DSC » du nom de fichier. Pour obtenir des informations sur la saisie de texte, reportez-vous à « Saisie de texte » (□260).



## ✓ Noms de fichier

- Les noms de fichier sont sous la forme « DSC\_nnnn.xxx ». nnnn est un numéro compris entre 0001 et 9999. xxx est l'une des extensions suivantes, attribuées selon les options de qualité d'image et de type de fichier sélectionnées :
  - NEF : photos RAW
  - JPG : photos JPEG (fine, normal ou basic)
  - MOV : vidéos MOV
  - MP4 : vidéos MP4
  - NDF : données de référence de correction de la poussière
- Les noms de fichier des images créées avec l'[Espace colorimétrique] [Adobe RVB] sont sous la forme « \_DSCnnnn.xxx ».
- Dans chaque paire de photos enregistrées avec le réglage de qualité d'image RAW+JPEG, les images RAW et JPEG possèdent le même nom de fichier mais une extension différente.

## Choisir la zone d'image

Commande MENU ➔  Menu Prise de vue photo

L'appareil photo propose les zones d'image suivantes :

Option	Description
 [DX (24x16)]	Les images sont enregistrées au format 23,5×15,7 mm (format DX). Pour calculer la focale approximative de l'objectif en format 24×36, multipliez par 1,5.
 [1:1 (16x16)]	Les images sont enregistrées au format 1:1.
 [16:9 (24x14)]	Les images sont enregistrées au format 16:9.

## Qualité d'image

Commande MENU ➔  Menu Prise de vue photo

Choisissez un format de fichier pour les photos. Pour en savoir plus, reportez-vous à « Qualité d'image » dans « Menu  » (□174).

## Taille d'image

Commande MENU ➔  Menu Prise de vue photo

Choisissez la taille, en pixels, des photos enregistrées avec l'appareil. Notez que la taille d'image dépend de l'option sélectionnée pour la zone d'image.

Zone d'image	Taille d'image	Taille (cm) pour une impression à 300 ppp*
[DX (24x16)]	Large (5568 × 3712 pixels)	Environ 47,1 × 31,4 cm
	Moyenne (4176 × 2784 pixels)	Environ 35,4 × 23,6 cm
	Petite (2784 × 1856 pixels)	Environ 23,6 × 15,7 cm
[1:1 (16x16)]	Large (3712 × 3712 pixels)	Environ 31,4 × 31,4 cm
	Moyenne (2784 × 2784 pixels)	Environ 23,6 × 23,6 cm
	Petite (1856 × 1856 pixels)	Environ 15,7 × 15,7 cm
[16:9 (24x14)]	Large (5568 × 3128 pixels)	Environ 47,1 × 26,5 cm
	Moyenne (4176 × 2344 pixels)	Environ 35,4 × 19,8 cm
	Petite (2784 × 1560 pixels)	Environ 23,6 × 13,2 cm

- \* La taille d'impression en pouces est égale à la taille d'image en pixels divisée par la résolution de l'imprimante en points par pouce (ppp ; 1 pouce = 2,54 cm).

## Enregistrement RAW

Commande MENU ➔  Menu Prise de vue photo

Choisissez une profondeur d'échantillonnage pour les photos RAW.

Option		Description
12-bit	[12 bits]	Les images RAW sont enregistrées à une profondeur d'échantillonnage de 12 bits.
14-bit	[14 bits]	Les images RAW sont enregistrées à une profondeur d'échantillonnage de 14 bits. Les fichiers enregistrés à une profondeur d'échantillonnage de 14 bits comportent plus de données de couleur que les images enregistrées à l'aide de l'option [12 bits]. Les fichiers enregistrés à une profondeur d'échantillonnage de 14 bits sont également plus grands que les images enregistrées à l'aide de l'option [12 bits].

## Réglage de la sensibilité

Commande MENU ➔  Menu Prise de vue photo

Modifiez les réglages de contrôle automatique de la sensibilité (ISO) des photos. Le contrôle automatique de la sensibilité (ISO) modifie la

sensibilité s'il est impossible d'obtenir une exposition optimale avec la valeur que vous avez sélectionnée en modes **P**, **S**, **A** et **M**.

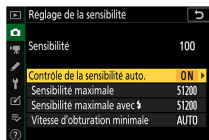

Option	Description
[Sensibilité]	La sensibilité sélectionnée avec la molette de la sensibilité est affichée.
[Contrôle de la sensibilité auto.]	Mettez en surbrillance [Activé] et appuyez sur  pour activer le contrôle automatique de la sensibilité. Si vous sélectionnez [Désactivé], la sensibilité reste telle que vous l'avez sélectionnée avec la molette de la sensibilité.
[Sensibilité maximale]	Choisissez la valeur maximale de sensibilité en mode de contrôle automatique afin d'empêcher qu'elle ne soit trop élevée.
[Sensibilité maximale avec ]	Choisissez la valeur maximale de sensibilité pour les photos prises à l'aide d'un flash optionnel.

Option	Description
<p>[<b>Vitesse d'obturation minimale</b>]</p>	<p>Choisissez la vitesse d'obturation (1/4000 à 30 s) en-dessous de laquelle le contrôle automatique de la sensibilité entre en vigueur pour éviter la sous-exposition en modes <b>P</b> et <b>A</b>. Si [<b>Automatique</b>] est sélectionné, l'appareil photo choisit la vitesse d'obturation minimale en fonction de la focale de l'objectif. Par exemple, l'appareil photo choisit automatiquement des vitesses d'obturation minimales plus rapides pour éviter l'effet de flou provoqué par le bougé de l'appareil lorsqu'un objectif à longue focale est fixé.</p> <ul style="list-style-type: none"> <li>• Pour afficher les options de sélection automatique de la vitesse d'obturation, mettez en surbrillance [<b>Automatique</b>] et appuyez sur . Il est possible d'affiner la sélection automatique de la vitesse d'obturation en choisissant des valeurs minimales plus rapides ou plus lentes. Les valeurs correspondant à des vitesses rapides permettent de réduire l'effet de flou lors de la prise de vue de sujets au déplacement rapide.</li> <li>• Les vitesses d'obturation peuvent être plus lentes que la vitesse minimale sélectionnée s'il n'est pas possible d'obtenir une exposition optimale avec la valeur choisie pour [<b>Sensibilité maximale</b>].</li> </ul>



- Lorsque le contrôle automatique de la sensibilité est activé, l'écran de prise de vue indique **ISO AUTO**. Si la sensibilité est différente de la valeur que vous avez sélectionnée, la sensibilité (ISO) s'affiche.



## ✔ Contrôle de la sensibilité auto.

- Si la sensibilité sélectionnée avec la molette de la sensibilité est supérieure à celle définie dans [**Sensibilité maximale**], la valeur sélectionnée avec la molette de la sensibilité sera considérée comme la sensibilité maximale.
- En cas de photographie au flash, la vitesse d'obturation est limitée à la plage définie par les valeurs sélectionnées pour les réglages personnalisés e1 [**Vitesse de synchro. flash**] et e2 [**Vitesse d'obturation flash**].

## Balance des blancs

Commande MENU ➔ 📷 Menu Prise de vue photo

Réglez la balance des blancs en fonction de la couleur de la source lumineuse. Pour en savoir plus, reportez-vous à « Balance des blancs » dans « Réglages de base » (📄125) et « Balance des blancs » dans « Menu **i** » (📄166).

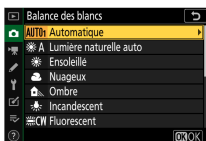

# Menu Balance des blancs : réglage précis

- 1 Sélectionnez [Balance des blancs] dans le menu Prise de vue photo, mettez en surbrillance l'option souhaitée et appuyez sur **OK** aussi souvent que nécessaire pour afficher les options de réglage précis.

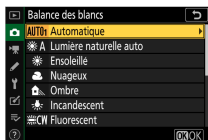

Pour obtenir des informations sur le réglage précis de **PRE [Pré-réglage manuel]**, reportez-vous à « Réglage précis des pré-réglages de balance des blancs » (☞276).

## 2 Réglez précisément la balance des blancs.

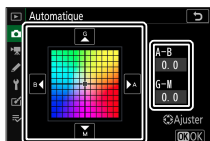

- Vous pouvez utiliser le sélecteur multidirectionnel pour déplacer le curseur jusqu'à six fois à partir du centre, soit sur l'axe A (ambre)–B (bleu), soit sur l'axe G (vert)–M (magenta). La valeur sélectionnée s'affiche à droite du quadrillage.
- L'axe A (ambre)–B (bleu) correspond à la température de couleur et est divisé par incréments de 0,5. Une modification de 1 est équivalente à environ 5 mired.
- L'axe G (vert)–M (magenta) a des effets similaires aux filtres de correction des couleurs et est divisé par incréments de 0,25. Une modification de 1 est équivalente à environ 0,05 unité de densité diffuse.

## 3 Enregistrez les modifications.

- Appuyez sur **OK** pour enregistrer les modifications et revenir aux menus.
- Si la balance des blancs a été réglée précisément, un astérisque (« \* ») s'affiche sur l'icône.



---

## ✓ Réglage précis de la balance des blancs

Les couleurs des axes de réglage précis sont des couleurs relatives et non absolues. Si vous sélectionnez une couleur en plus grande quantité sur un axe donné, cette couleur ne sera pas forcément visible sur les images. Par exemple, si vous déplacez le curseur vers B (bleu) alors qu'un réglage introduisant une touche « chaude » tel que  [Incandescent] a été sélectionné pour la balance des blancs, les images auront un rendu légèrement plus « froid » mais ne seront pas bleues pour autant.

## ✓ « Mired »

Les valeurs en mired sont calculées en multipliant l'inverse de la température de couleur par 10<sup>6</sup>. Toute modification de la température de couleur produit une plus grande variation de couleur à des températures de couleur basses qu'à des températures de couleur élevées. Par exemple, une modification de 1000 K produit une modification de couleur beaucoup plus importante à 3000 K qu'à 6000 K. Le mired est une mesure de température de couleur qui prend en compte cette variation et qui, de ce fait, est l'unité utilisée avec les filtres de correction de la température de couleur.

Par exemple : changement de la température de couleur (en degrés Kelvin) :  
valeur en mired

- 4000 K – 3000 K = 1000 K : 83 mired
- 7000 K – 6000 K = 1000 K : 24 mired

---

## Menu Balance des blancs : choix d'une température de couleur

Choisissez une température de couleur en saisissant des valeurs pour les axes A (ambre)–B (bleu) et G (vert)–M (magenta).

- 1** Sélectionnez [Balance des blancs] dans le menu Prise de vue photo, puis mettez en surbrillance  [Choisir température de couleur] et appuyez sur .

## 2 Choisissez une température de couleur.

- Appuyez sur ou pour mettre en surbrillance les chiffres sur l'axe A-B (ambre-bleu). Vous pouvez également mettre en surbrillance l'axe G-M (vert-magenta).
- Appuyez sur ou pour modifier l'élément sélectionné.

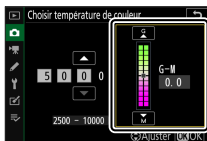
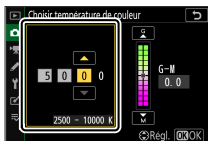

Axe A-B (ambre-bleu)    Axe G-M (vert-magenta)

## 3 Enregistrez les modifications.

- Appuyez sur pour enregistrer les modifications et revenir aux menus.
- Si une valeur autre que 0 est sélectionnée pour l'axe vert (G)-magenta (M), un astérisque (« \* ») s'affiche sur l'icône.



### ✓ Sélection de la température de couleur

- Ne sélectionnez pas la température de couleur avec les sources lumineuses fluorescentes ; utilisez à la place l'option [Fluorescent].
- Lorsque vous sélectionnez la température de couleur avec les autres sources lumineuses, prenez une photo test pour vérifier si la valeur sélectionnée est appropriée.

# Pré-réglage manuel : copie de la balance des blancs d'une photo

Les valeurs de balance des blancs des photos existantes peuvent être copiées dans les pré-réglages sélectionnés. Pour obtenir des informations sur la mesure de nouvelles valeurs de pré-réglage manuel, reportez-vous à « Pré-réglage manuel » (☐170).

- 1 Sélectionnez [Balance des blancs] dans le menu Prise de vue photo, puis mettez en surbrillance PRE [Pré-réglage manuel] et appuyez sur .**

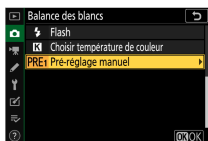

- 2 Sélectionnez une destination.**



- Avec le sélecteur multidirectionnel, mettez en surbrillance le pré-réglage de destination (d-1 à d-6).
- Appuyez sur  ; une boîte de dialogue de confirmation s'affiche.

### 3 Choisissez [Sélectionner l'image].



Mettez en surbrillance [Sélectionner l'image] et appuyez sur  pour afficher les images enregistrées sur la carte mémoire actuelle.

### 4 Mettez en surbrillance l'image source.



- Utilisez le sélecteur multidirectionnel pour mettre en surbrillance l'image souhaitée.
- Pour zoomer sur l'image en surbrillance, maintenez appuyée la commande .

### 5 Copiez la balance des blancs.

- Appuyez sur  pour copier la valeur de balance des blancs de la photo en surbrillance dans le pré-réglage sélectionné.
- Si une légende existe pour la photo en surbrillance, elle est copiée dans la légende du pré-réglage sélectionné.

---

## ✓ Réglage précis des pré-réglages de balance des blancs

Vous pouvez régler précisément le pré-réglage choisi en sélectionnant **[Effectuer un réglage précis]** dans le menu Pré-réglage manuel (☰270).

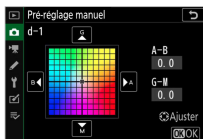

## ✓ « Éditer la légende »

Pour saisir un commentaire descriptif de 36 caractères maximum pour le pré-réglage actuel de balance des blancs, sélectionnez **[Éditer la légende]** dans le menu Pré-réglage manuel.



## ✓ « Protéger »

Pour protéger le pré-réglage actuel de balance des blancs, sélectionnez **[Protéger]** dans le menu Pré-réglage manuel. Mettez en surbrillance **[Activé]** et appuyez sur ⓧ ; le pré-réglage actuel de balance des blancs est désormais protégé. Il n'est pas possible de modifier les pré-réglages protégés.





# Régler le Picture Control

Commande MENU ➔ 📷 Menu Prise de vue photo

Choisissez les options de traitement (« Picture Control ») appliquées aux prochaines photos en fonction de la scène ou de votre créativité. Pour en savoir plus, reportez-vous à « Régler le Picture Control » dans « Menu **i** » (📖160).

## Modification des Picture Control à partir des menus

Les Picture Control prédéfinis et les Picture Control personnalisés peuvent être modifiés en fonction de la scène ou de votre créativité.

### 1 Sélectionnez un Picture Control.



Mettez en surbrillance le Picture Control souhaité dans la liste des Picture Control et appuyez sur .

---

## 2 Modifiez le Picture Control sélectionné.



- Appuyez sur ou pour mettre en surbrillance les réglages (☐164). Appuyez sur ou pour choisir une valeur par incréments de 1, ou tournez la molette de commande secondaire pour choisir une valeur par incréments de 0,25.
- Les options disponibles varient selon le Picture Control sélectionné.
- Pour modifier rapidement les niveaux et obtenir un équilibre entre les paramètres [**Accentuation**], [**Accentuation moyenne**] et [**Clarté**], mettez en surbrillance [**Réglage de l'accentuation**] et appuyez sur ou .
- Pour abandonner les modifications et reprendre à partir des réglages par défaut, appuyez sur la commande .

---

## 3 Enregistrez les modifications et quittez.

Appuyez sur pour enregistrer les modifications.

## ✓ Menu **i**

- Pour sélectionner les Picture Control dans le menu **i**, mettez en surbrillance [**Régler le Picture Control**] et appuyez sur **OK**.



- Appuyez sur **←** et **→** pour choisir un Picture Control et appuyez sur **OK** pour afficher les réglages Picture Control. Il est possible d'avoir un aperçu de l'effet des modifications.

## ✓ [**Gérer le Picture Control**]

Vous pouvez enregistrer les modifications apportées aux Picture Control à l'aide de la rubrique [**Gérer le Picture Control**] dans le menu Prise de vue photo ou Enregistrement vidéo, ce qui crée des Picture Control personnalisés qui peuvent être copiés sur une carte mémoire et utilisés dans les logiciels compatibles ou partagés entre des appareils photo du même modèle.

## Gérer le Picture Control

Commande **MENU** → **📷** Menu Prise de vue photo

Enregistrez les Picture Control modifiés en tant que Picture Control personnalisés.

Option	Description
[ <b>Enregistrer/éditer</b> ]	Créer un nouveau Picture Control personnalisé basé sur un Picture Control existant (prédéfini ou personnalisé) ou modifier des Picture Control personnalisés existants.
[ <b>Renommer</b> ]	Renommez les Picture Control personnalisés.

Option	Description
[Effacer]	Supprimez des Picture Control personnalisés.
[Charger/ enregistrer]	Copiez les Picture Control personnalisés sur ou à partir de la carte mémoire.

## Création de Picture Control personnalisés



### 1 Sélectionnez [Enregistrer/éditer].

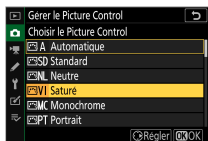

Mettez en surbrillance [Enregistrer/éditer] et appuyez sur  pour afficher les options [Choisir le Picture Control].

### 2 Sélectionnez un Picture Control.



- Mettez en surbrillance un Picture Control existant et appuyez sur  pour afficher les options de modification.
- Pour enregistrer une copie du Picture Control en surbrillance sans autre modification, appuyez sur . Des options [Enregistrer sous] s'affichent ; passez à l'étape 4.

### 3 Modifiez le Picture Control sélectionné.



- Les réglages disponibles et les techniques de modification sont les mêmes que pour [Réglage le Picture Control].
- Appuyez sur **ⓧ** pour afficher les options [Enregistrer sous] lorsque vous avez effectué les réglages.
- Pour abandonner les modifications et reprendre à partir des réglages par défaut, appuyez sur la commande **⌫**.



### 4 Sélectionnez une destination.



Choisissez une destination pour le Picture Control personnalisé (C-1 à C-9).

## 5 Donnez un nom au Picture Control.



- Si vous appuyez sur  lorsqu'une destination est en surbrillance sur les affichages de l'étape précédente, la boîte de dialogue de saisie de texte [**Renommer**] s'affiche.
- Par défaut, le nom des nouveaux Picture Control est créé par l'ajout d'un nombre à deux chiffres au nom du Picture Control existant. Ce nombre à deux chiffres est attribué automatiquement.
- Les noms des Picture Control personnalisés peuvent comporter jusqu'à dix-neuf caractères. Les nouveaux caractères sont ajoutés au niveau de la position du curseur.
- Pour commuter entre le clavier des majuscules, celui des minuscules et celui des symboles, touchez le bouton de sélection du clavier.
- Pour obtenir des informations sur la saisie de texte, reportez-vous à « Saisie de texte » (☞260).
- Une fois la saisie effectuée, appuyez sur  pour enregistrer le nouveau Picture Control.
- Le nouveau Picture Control est ajouté à la liste des Picture Control.

## ✓ Icône du Picture Control d'origine

Le Picture Control prédéfini d'origine à partir duquel le Picture Control personnalisé a été créé est indiqué par une icône sur l'écran de modification.



## ✓ Options des Picture Control personnalisés

Les options disponibles avec les Picture Control personnalisés sont les mêmes que celles à partir desquelles le Picture Control personnalisé a été créé.

## ✓ Charger/enregistrer

La rubrique **[Charger/enregistrer]** du menu **[Gérer le Picture Control]** permet de copier les Picture Control personnalisés de l'appareil photo sur une carte mémoire. Vous pouvez également supprimer des Picture Control personnalisés enregistrés sur une carte mémoire ou les copier sur l'appareil photo.

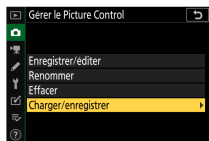

- **[Copier vers l'appareil photo]** : copiez (importez) des Picture Control personnalisés de la carte mémoire vers l'appareil photo. Les Picture Control sont copiés dans les Picture Control personnalisés C-1 à C-9 de l'appareil photo et peuvent être nommés comme vous le souhaitez.
- **[Effacer de la carte]** : supprimez des Picture Control personnalisés de la carte mémoire.

- **[Copier vers la carte]** : copiez (exportez) un Picture Control personnalisé de l'appareil photo sur une carte mémoire. Mettez en surbrillance une destination (1 à 99) pour le Picture Control sélectionné et appuyez sur  afin de l'exporter sur la carte mémoire.

## Espace colorimétrique

Commande MENU ➔  Menu Prise de vue photo

L'espace colorimétrique détermine la gamme de couleurs disponible pour la reproduction des couleurs. **[sRVB]** est recommandé pour une impression et un affichage standard. Bénéficiant d'une gamme de couleurs plus étendue que **[sRVB]**, **[Adobe RVB]** est une meilleure option pour les publications professionnelles et l'impression commerciale.

### ✔ Espace colorimétrique



Des logiciels tiers de visualisation ou de retouche d'images peuvent remplacer l'espace colorimétrique sélectionné sur l'appareil photo par d'autres espaces colorimétriques. L'espace colorimétrique sélectionné sur l'appareil photo peut être utilisé lorsque les images sont ouvertes dans NX Studio.

### ✔ Adobe RVB

Pour obtenir une reproduction précise des couleurs, les photos prises en Adobe RVB requièrent des applications, écrans et imprimantes prenant en charge la gestion des couleurs.

## D-Lighting actif

Commande MENU ➔  Menu Prise de vue photo

Préservez les détails dans les hautes lumières et les ombres pour créer des photos au contraste naturel. Pour en savoir plus, reportez-vous à « D-Lighting actif » dans « Menu  » (179).



## Réduction du bruit

Commande MENU ➔ 📷 Menu Prise de vue photo

Réduisez le « bruit » (points lumineux ou voile) des photos prises à des vitesses d'obturation lentes.

Option	Description
[Activée]	Réduisez le bruit des photos prises à des vitesses d'obturation plus lentes que 1 s.
[Désactivée]	La réduction du bruit (en cas d'exposition prolongée) est désactivée.

La réduction du bruit (en cas d'exposition prolongée) est appliquée après la prise de vue. Pendant le traitement, [**Réduction du bruit en cours**] s'affiche sur l'écran de prise de vue. Il est impossible de prendre des photos tant que ce message est affiché. La durée requise pour le traitement des photos après la prise de vue est à peu près doublée.

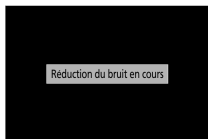

### ✓ Réduction du bruit (en cas d'exposition prolongée)

Si vous mettez l'appareil photo hors tension avant la fin du traitement, l'image est enregistrée, mais la réduction du bruit n'est pas appliquée.

## Réduction du bruit ISO

Commande MENU ➔  Menu Prise de vue photo

Les photos prises à des sensibilités élevées peuvent être traitées de manière à réduire le « bruit » (pixels lumineux répartis de manière aléatoire).

Option	Description
[Élevée]	Réduisez le bruit des photos prises à toutes les valeurs de sensibilité (ISO). Plus la sensibilité est élevée, plus l'effet est important. Choisissez le niveau de la réduction du bruit entre [Élevée], [Normale] et [Faible].
[Normale]	
[Faible]	
[Désactivée]	La réduction du bruit est appliquée seulement si nécessaire. Le niveau de réduction du bruit appliqué est toujours inférieur à celui appliqué avec l'option [Faible].

## Contrôle du vignetage

Commande MENU ➔  Menu Prise de vue photo

Le contrôle du vignetage réduit le « vignetage », une baisse de luminosité sur les bords d'une photo. Le niveau de contrôle varie d'un objectif à l'autre. Les effets sont plus visibles à ouverture maximale.

Option	Description
<input type="checkbox"/> H [Élevé]	Choisissez le niveau de contrôle du vignetage appliqué parmi (du plus élevé au plus bas) [Élevé], [Normal] et [Faible].
<input type="checkbox"/> N [Normal]	
<input type="checkbox"/> L [Faible]	
[Désactivé]	Le contrôle du vignetage est désactivé.

## ✔ Contrôle du vignetage

Selon la scène, les conditions de prise de vue et le type d'objectif, les images JPEG peuvent présenter du « bruit » (voile) ou un effet trop important sur les bords, ayant pour conséquence des variations de la luminosité périphérique. En outre, les Picture Control personnalisés et les Picture Control prédéfinis qui ont été modifiés par rapport aux réglages par défaut peuvent ne pas produire l'effet souhaité. Prenez des photos test et affichez les résultats sur le moniteur.

## Correction de la diffraction

Commande MENU ➔  Menu Prise de vue photo

Sélectionnez [**Activée**] pour réduire la diffraction à de petites ouvertures (grands chiffres).

## Contrôle auto. de la distorsion

Commande MENU ➔  Menu Prise de vue photo

Sélectionnez [**Activé**] selon la nécessité pour réduire la distorsion en barillet lorsque vous utilisez des objectifs grand-angle et la distorsion en coussinet lorsque vous utilisez des téléobjectifs. Notez que [**Activé**] est peut-être sélectionné automatiquement avec certains objectifs, auquel cas cette rubrique est grisée et donc indisponible.

## Photo avec réduction scintillement

Commande MENU ➔  Menu Prise de vue photo

Lorsque [**Activée**] est sélectionné, réduisez les effets du scintillement provenant de sources lumineuses comme des lampes fluorescentes ou à vapeur de mercure.

- Le scintillement peut provoquer une exposition irrégulière ou (sur les photos prises en modes de déclenchement continu) une exposition et des couleurs incohérentes.
- Notez que la cadence de prise de vue en mode rafale peut ralentir ou devenir instable lorsque [**Activé**] est sélectionné.

---

### ✓ **Photo avec réduction scintillement dans le menu Prise de vue photo**

- Selon la source lumineuse, la réduction du scintillement peut retarder légèrement le déclenchement.
- La fonction de réduction du scintillement est capable de détecter le scintillement à 100 et 120 Hz (associés respectivement à des alimentations secteur de 50 et 60 Hz). Vous risquez de ne pas obtenir les résultats attendus si la fréquence de l'alimentation secteur change pendant la prise de vue en rafale.
- Il se peut que le scintillement ne soit pas détecté ou que les résultats attendus ne soient pas obtenus selon la source lumineuse et les conditions de prise de vue, par exemple avec les scènes très éclairées ou comportant des arrière-plans sombres.
- Il est également possible de ne pas obtenir les résultats attendus avec des sources lumineuses décoratives ou non standard.

### ✓ **[Photo avec réduction scintillement] dans le menu Prise de vue photo : restrictions**

La rubrique [**Photo avec réduction scintillement**] du menu Prise de vue photo ne s'active pas dans certaines conditions notamment lorsque :

- [**Continu H (étendu)**] est sélectionné comme mode de déclenchement
  - [**Activé**] est sélectionné pour [**Mode silencieux**] dans le menu Prise de vue photo
  - [**Activé**] est sélectionné pour [**Mode silencieux**] dans le sous-menu correspondant, lors de l'utilisation de l'intervallomètre, de l'enregistrement de vidéos time-lapse ou du décalage de la mise au point
  - le mode HDR est activé
  - la temporisation de l'exposition est activée
-

## Mesure

Commande MENU ➔ 📷 Menu Prise de vue photo

La « mesure » permet d'indiquer la manière dont l'appareil photo règle l'exposition. Pour en savoir plus, reportez-vous à « Mesure » dans « Menu **i** » (📖177).

## Contrôle du flash

Commande MENU ➔ 📷 Menu Prise de vue photo

Modifiez les réglages des flashes asservis sans fil ou des flashes optionnels installés sur la griffe flash de l'appareil photo.

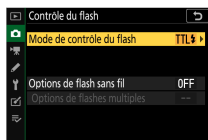

- Pour obtenir des informations sur la modification des réglages des flashes optionnels installés sur la griffe flash de l'appareil photo, reportez-vous à « Prise de vue photographique avec flash fixé sur le boîtier » (📖548).
- Pour obtenir des informations sur la modification des réglages des flashes asservis sans fil « Prise de vue photographique avec flashes asservis » (📖561).

## Mode de contrôle du flash

Choisissez le mode de contrôle et l'intensité du flash et modifiez d'autres réglages pour les flashes SB-500, SB-400 ou SB-300 installés sur la griffe flash de l'appareil photo.

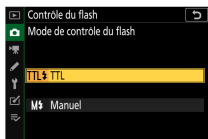

- Les réglages des flashes autres que les SB-500, SB-400 et SB-300 peuvent uniquement être modifiés à l'aide des commandes du flash.

Option	Description
[TTL]	L'intensité du flash est réglée automatiquement en fonction des conditions de prise de vue.
[Manuel]	Choisissez l'intensité du flash manuellement.

## Options de flash sans fil

Réglez les paramètres pour commander simultanément sans fil plusieurs flashes asservis. Cette option est uniquement disponible lorsqu'un flash SB-500 est fixé sur l'appareil photo.



Option	Description
 [AWL optique]	Les flashes asservis sont commandés à l'aide d'éclairs de faible intensité émis par le flash principal (□562).

Option	Description
[Désactivées]	Prise de vue avec flashes asservis désactivée.

## Options de flashes multiples

Réglez les options de flash de chaque groupe lors de l'utilisation d'un flash optionnel en mode de prise de vue photographique avec flashes asservis (☐561). Cette option est uniquement disponible lorsqu'un flash SB-500 est fixé sur l'appareil photo.

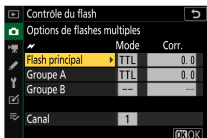

## Mode de flash

Commande MENU ➔ 📷 Menu Prise de vue photo

Choisissez un mode de flash pour les flashes optionnels. Pour en savoir plus, reportez-vous à « Modes de flash » dans « Prise de vue photographique avec flash fixé sur le boîtier » (☐554).

## Correction du flash

Commande MENU ➔ 📷 Menu Prise de vue photo

Modifiez l'intensité du flash pour contrôler la luminosité du sujet principal par rapport à celle de l'arrière-plan. Il est possible d'augmenter l'intensité du flash pour éclaircir le sujet principal, de la réduire pour éviter tout éblouissement ou de l'affiner pour obtenir le résultat souhaité (☐557).

## Mode de déclenchement

Commande MENU ➔  Menu Prise de vue photo

Choisissez l'opération effectuée au moment du déclenchement. Pour en savoir plus sur les modes de déclenchement, reportez-vous à « Mode de déclenchement » dans « Menu **i** » (☐180).

## Mode de mise au point

Commande MENU ➔  Menu Prise de vue photo

Le mode de mise au point indique à l'appareil photo comment il doit effectuer la mise au point. Pour en savoir plus, reportez-vous à « Mode de mise au point » dans la section « Mise au point » de « Réglages de base » (☐106).

## Mode de zone AF

Commande MENU ➔  Menu Prise de vue photo

Choisissez le mode de sélection du point AF. Pour en savoir plus, reportez-vous à « Mode de zone AF » dans la section « Mise au point » de « Réglages de base » (☐108).

## Réduction de vibration

Commande MENU ➔  Menu Prise de vue photo

Choisissez d'activer, ou non, la réduction de vibration. Pour en savoir plus, reportez-vous à « Réduction de vibration » dans « Menu **i** » (☐186).



## Bracketing automatique

Commande MENU ➔  Menu Prise de vue photo

Faites varier l'exposition, l'intensité du flash, le D-Lighting actif ou la balance des blancs légèrement à chaque prise de vue, autour (« bracketing ») de la valeur actuelle. Le bracketing peut être utilisé dans les situations où il est difficile d'obtenir les bons réglages et lorsque vous manquez de temps pour vérifier les résultats et ajuster les réglages entre chaque prise de vue, ou pour expérimenter différents réglages sur le même sujet.

Option	Description
[Réglage du bracketing auto.]	<p>Choisissez le ou les réglages pris en compte lorsque le bracketing automatique est en fonction.</p> <ul style="list-style-type: none"><li>• <b>[Bracketing du flash et de l'expo.]</b> : effectuez un bracketing de l'exposition et de l'intensité du flash.</li><li>• <b>[Bracketing de l'exposition]</b> : effectuez uniquement un bracketing de l'exposition.</li><li>• <b>[Bracketing du flash]</b> : effectuez uniquement un bracketing de l'intensité du flash.</li><li>• <b>[Bracketing de balance des blancs]</b> : effectuez un bracketing de la balance des blancs.</li><li>• <b>[Bracketing du D-Lighting actif]</b> : effectuez un bracketing à l'aide du D-Lighting actif.</li></ul>
[Nombre de prises de vues]	<p>Choisissez le nombre de prises de vues de la séquence de bracketing.</p>
[Incrément]	<p>Choisissez la façon dont les réglages sélectionnés varient entre chaque prise de vue lorsqu'une option autre que <b>[Bracketing du D-Lighting actif]</b> est sélectionnée pour <b>[Réglage du bracketing auto.]</b>.</p>

Option	Description
[Niveau]	Choisissez la façon dont le D-Lighting actif varie entre chaque prise de vue lorsque [Bracketing du D-Lighting actif] est sélectionné pour [Réglage du bracketing auto.].

## Bracketing de l'exposition et du flash





Pas de correction  
d'exposition

Exposition modifiée de : Exposition modifiée de :  
-1 IL +1 IL

- 1 Sélectionnez [Bracketing du flash et de l'expo.], [Bracketing de l'exposition] ou [Bracketing du flash] pour [Réglage du bracketing auto.].

Les options [Nombre de prises de vues] et [Incrément] s'affichent.

## 2 Choisissez le nombre de prises de vues.



- Mettez en surbrillance [**Nombre de prises de vues**] et appuyez sur  ou  pour choisir le nombre de prises de vues de la séquence de bracketing.



- Avec tous les réglages à l'exception de [**OF**], une icône de bracketing s'affiche.



### 3 Sélectionnez l'incrément d'exposition.

- Mettez en surbrillance [Incrément] et appuyez sur  ou  pour choisir l'incrément de bracketing.
- Choisissez un incrément de 0,3 (1/3 réglage), 0,7 (2/3 réglage), 1,0 (1 réglage), 2,0 (2 réglages) ou 3,0 (3 réglages). Les programmes de bracketing dont l'incrément est de 2,0 ou 3,0 IL permettent de réaliser jusqu'à 5 vues. Si vous avez sélectionné une valeur de 7 ou 9 à l'étape 2, le nombre de prises de vues se règle automatiquement sur 5.
- Les programmes de bracketing avec un incrément de 0,3 IL sont répertoriés ci-dessous.

[Nombre de prises de vues]	Indicateur de bracketing de l'exposition et du flash	Nb de prises de vues	Sens du bracketing (IL)
0F	-.....0.....+	0	0
+3F	-.....0 <sub>   </sub> .....+	3	0/+0,3/+0,7
-3F	-.....0 <sub>   </sub> .....+	3	0/-0,7/-0,3
+2F	-.....0 <sub>  </sub> .....+	2	0/+0,3
-2F	-.....0 <sub>  </sub> .....+	2	0/-0,3
3F	-.....0 <sub>   </sub> .....+	3	0/-0,3/+0,3
5F	-.....0 <sub>   </sub> .....+	5	0/-0,7/-0,3/+0,3/+0,7
7F	-.....0 <sub>   </sub> .....+	7	0/-1,0/-0,7/-0,3/+0,3/+0,7/+1,0

[Nombre de prises de vues]	Indicateur de bracketing de l'exposition et du flash	Nb de prises de vues	Sens du bracketing (IL)
9F	-...:0...+	9	0/-1,3/-1,0/-0,7/-0,3/+0,3/+0,7/+1,0/+1,3

## 4 Prenez des photos.

- Prenez le nombre de photos indiqué dans le programme de bracketing.
- Les valeurs modifiées de vitesse d'obturation et d'ouverture s'affichent.
- Lorsque le bracketing est activé, une icône de bracketing, un indicateur d'avancement du bracketing et le nombre de vues restantes s'affichent. Après chaque prise de vue, un segment disparaît de l'indicateur et une vue est soustraite au nombre de vues restantes.

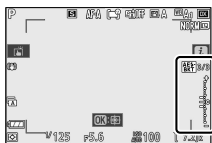

Nb de prises de vues : 3  
Incrément : 0,7

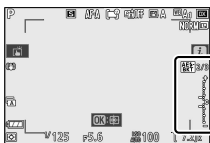

Affichage après la première prise de vue

- Les modifications d'exposition dues au bracketing s'ajoutent à celles effectuées avec la correction d'exposition.

## ■ Annulation du bracketing

Pour annuler le bracketing, sélectionnez [0F] pour [Nombre de prises de vues].

## ✓ Options de bracketing

Lorsque **[Bracketing du flash et de l'expo.]** est sélectionné, l'appareil photo fait varier à la fois l'exposition et l'intensité du flash. Sélectionnez **[Bracketing de l'exposition]** pour faire varier uniquement l'exposition, **[Bracketing du flash]** pour faire varier uniquement l'intensité du flash. Notez que le bracketing du flash est disponible uniquement en mode de contrôle i-TTL et, lorsqu'il est pris en charge, en mode ouverture auto (⊗A) (□551, □601).

## ✓ Bracketing de l'exposition et du flash

- En modes de déclenchement continu, la prise de vue s'arrête dès que le nombre de prises de vues indiqué dans le programme de bracketing est atteint. La prise de vue reprend lorsque vous appuyez à nouveau sur le déclencheur.
- Si vous mettez l'appareil photo hors tension avant la fin de la séquence, le bracketing reprend à partir de la première photo de la séquence lorsque vous mettez l'appareil photo sous tension.
- Si la carte mémoire est pleine avant la fin de la séquence, la prise de vue peut reprendre à partir de la photo suivante dès que vous avez inséré une autre carte mémoire.

## ✓ Bracketing de l'exposition

Les réglages (vitesse d'obturation et/ou ouverture) modifiés pendant le bracketing de l'exposition varient selon le mode de prise de vue.

Mode	Réglage
P	Vitesse d'obturation et ouverture <sup>1</sup>
S	Ouverture <sup>1</sup>
A	Vitesse d'obturation <sup>1</sup>
M	Vitesse d'obturation <sup>2, 3</sup>

- 1 Si **[Activé]** est sélectionné pour **[Réglage de la sensibilité] > [Contrôle de la sensibilité auto.]** dans le menu Prise de vue photo, l'appareil photo fait varier automatiquement la sensibilité afin d'obtenir une exposition

optimale lorsque les limites du système d'exposition de l'appareil photo sont dépassées.

- 2 Si **[Activé]** est sélectionné pour **[Réglage de la sensibilité] > [Contrôle de la sensibilité auto.]** dans le menu Prise de vue photo, l'appareil photo règle d'abord automatiquement la sensibilité pour ramener l'exposition le plus près possible de l'optimale, puis effectue un bracketing de cette exposition en modifiant la vitesse d'obturation.
- 3 Utilisez le réglage personnalisé e5 **[Bracketing auto. (mode M)]** pour choisir si l'appareil photo fait varier la vitesse d'obturation, l'ouverture ou les deux.

---



## **Bracketing de la balance des blancs**

---

- 1 Sélectionnez [Bracketing de balance des blancs] pour [Réglage du bracketing auto.]**.

Les options **[Nombre de prises de vues]** et **[Incrément]** s'affichent.

## 2 Choisissez le nombre de prises de vues.

- Mettez en surbrillance [**Nombre de prises de vues**] et appuyez sur  ou  pour choisir le nombre de prises de vues de la séquence de bracketing.



- Avec tous les réglages à l'exception de [**OF**], une icône de bracketing s'affiche.





### 3 Sélectionnez l'incrément de la balance des blancs.

- Mettez en surbrillance [**Incrément**] et appuyez sur ou pour choisir l'incrément de bracketing.
- Choisissez un incrément de 1 (1 réglage), 2 (2 réglages) ou 3 (3 réglages).
- Chaque réglage équivaut à 5 mired. Des valeurs « A » élevées correspondent à une quantité d'ambre importante. Des valeurs « B » élevées correspondent à une quantité de bleu importante.
- Les programmes de bracketing dont l'incrément est 1 sont répertoriés ci-dessous.

[Nombre de prises de vues]	Indicateur de bracketing de la balance des blancs	Nb de prises de vues	Incrément de la balance des blancs	Sens du bracketing
<b>0F</b>	+.....0.....+	0	1	0
<b>B3F</b>	+.....0.....+	3	1B	0/B1/B2
<b>A3F</b>	+.....0.....+	3	1A	0/A2/A1
<b>B2F</b>	+.....0.....+	2	1B	0/B1
<b>A2F</b>	+.....0.....+	2	1A	0/A1
<b>3F</b>	+.....0.....+	3	1A, 1B	0/A1/B1
<b>5F</b>	+.....0.....+	5	1A, 1B	0/A2/A1/B1/B2
<b>7F</b>	+.....0.....+	7	1A, 1B	0/A3/A2/A1/B1/B2/B3

[Nombre de prises de vues]	Indicateur de bracketing de la balance des blancs	Nb de prises de vues	Incrément de la balance des blancs	Sens du bracketing
9F	+.....0.....+	9	1A, 1B	0/A4/A3/A2/A1/B1/B2/B3/B4

## 4 Prenez des photos.

- Chaque vue est traitée afin de créer le nombre de copies indiqué dans le programme de bracketing, avec pour chaque copie une balance des blancs différente.
- Les modifications apportées à la balance des blancs s'ajoutent au réglage de balance des blancs réalisé avec le réglage précis de la balance des blancs.
- Si le nombre de prises de vues du programme de bracketing est supérieur au nombre de vues restantes, le déclenchement est désactivé. La prise de vue peut commencer après l'insertion d'une autre carte mémoire.

## ■ Annulation du bracketing

Pour annuler le bracketing, sélectionnez [0F] pour [Nombre de prises de vues].

---

## ✓ Restrictions du bracketing de la balance des blancs

Le bracketing de la balance des blancs n'est pas disponible si la qualité d'image est réglée sur RAW ou RAW + JPEG.

## ✓ Bracketing de la balance des blancs

- Le bracketing de la balance des blancs affecte uniquement la température de couleur (l'axe ambre-bleu dans l'affichage du réglage précis de la balance des blancs). Aucun réglage n'est effectué sur l'axe vert-magenta.
  - Si vous mettez l'appareil photo hors tension pendant la prise de vue, il ne s'éteint qu'une fois toutes les photos prises.
  - En mode retardateur, l'appareil photo crée le nombre de copies indiqué à l'étape 2 du « Bracketing de la balance des blancs » (□299) chaque fois que le déclenchement a lieu, indépendamment de l'option sélectionnée pour le réglage personnalisé c2 [Retardateur] > [Nombre de prises de vues].
- 

## Bracketing du D-Lighting actif

---

### 1 Sélectionnez [Bracketing du D-Lighting actif] pour [Réglage du bracketing auto.].

Les options [Nombre de prises de vues] et [Niveau] s'affichent.

## 2 Choisissez le nombre de prises de vues.

- Mettez en surbrillance [**Nombre de prises de vues**] et appuyez sur ou pour choisir le nombre de prises de vues de la séquence de bracketing.



- Avec tous les réglages à l'exception de [**OF**], une icône de bracketing s'affiche.





- Le nombre de prises de vues détermine la séquence de bracketing :

Nb de prises de vues	Séquence de bracketing
2	[ <b>Désactivé</b> ]→Valeur sélectionnée à l'étape 3
3	[ <b>Désactivé</b> ]→[ <b>Faible</b> ]→[ <b>Normal</b> ]
4	[ <b>Désactivé</b> ]→[ <b>Faible</b> ]→[ <b>Normal</b> ]→[ <b>Élevé</b> ]
5	[ <b>Désactivé</b> ]→[ <b>Faible</b> ]→[ <b>Normal</b> ]→[ <b>Élevé</b> ]→[ <b>Très élevé</b> ]

- Si vous avez choisi plus de deux prises de vues, passez à l'étape 4.

### 3 Si vous avez sélectionné 2 prises de vues, choisissez le niveau de D-Lighting actif.

- Lorsque le nombre de prises de vues est 2, vous pouvez sélectionner le réglage de D-Lighting actif de la seconde prise de vue en mettant en surbrillance [**Niveau**] et en appuyant sur  ou .
- Les options suivantes sont disponibles.

[Niveau]	Séquence de bracketing
OFF L	[Désactivé] → [Faible]
OFF N	[Désactivé] → [Normal]
OFF H	[Désactivé] → [Élevé]
OFF H+	[Désactivé] → [Très élevé]
OFF AUTO	[Désactivé] → [Automatique]

## 4 Prenez des photos.



- Prenez le nombre de photos indiqué dans le programme de bracketing.
- Lorsque le bracketing est activé, une icône de bracketing du D-Lighting actif et le nombre de vues restantes s'affichent. Après chaque prise de vue, une vue est soustraite au nombre de vues restantes.



### ■ ■ Annulation du bracketing du D-Lighting actif

Pour annuler le bracketing, sélectionnez [0F] pour [Nombre de prises de vues].

## ✓ Bracketing du D-Lighting actif



- En modes de déclenchement continu, la prise de vue s'arrête dès que le nombre de prises de vues indiqué dans le programme de bracketing est atteint. La prise de vue reprend lorsque vous appuyez à nouveau sur le déclencheur.
- Si vous mettez l'appareil photo hors tension avant la fin de la séquence, le bracketing reprend à partir de la première photo de la séquence lorsque vous mettez l'appareil photo sous tension.
- Si la carte mémoire est pleine avant la fin de la séquence, la prise de vue peut reprendre à partir de la photo suivante dès que vous avez inséré une autre carte mémoire.

## Surimpression

Commande MENU ➡  Menu Prise de vue photo

Enregistrez deux à dix vues RAW sur une seule photo.

Option	Description
[Mode de surimpression]	<ul style="list-style-type: none"><li>• [Activé (série)] : réalisez plusieurs surimpressions. Pour arrêter la prise de vue en surimpression, sélectionnez à nouveau [Mode de surimpression] et choisissez [Désactivé].</li><li>• [Activé (une seule photo)] : créez une seule surimpression.</li><li>• [Désactivé] : arrêtez la prise de vue en surimpression.</li></ul>
[Nombre de prises de vues]	Choisissez le nombre de vues qui seront combinées pour ne former qu'une seule photo.

Option	Description
<p><b>[Mode de superposition]</b></p>	<ul style="list-style-type: none"> <li>• <b>[Ajouter]</b> : les vues sont superposées sans modification ; le gain n'est pas réglé.</li> <li>• <b>[Moyenne]</b> : le gain est réglé avant la superposition des vues. Le gain de chaque vue est égal à 1 divisé par le nombre total de vues prises. Par exemple, si la photo est réalisée en associant deux vues, le gain de chaque vue est défini sur 1/2, tandis que si la photo est réalisée en associant trois vues, le gain est défini sur 1/3.</li> <li>• <b>[Lumières]</b> : l'appareil photo compare les pixels dans chaque image et utilise seulement les plus lumineux.</li> </ul> <div style="text-align: center;">  </div> <ul style="list-style-type: none"> <li>• <b>[Assombrir]</b> : l'appareil photo compare les pixels dans chaque image et utilise seulement les plus sombres.</li> </ul> <div style="text-align: center;">  </div>
<p><b>[Enreg. photos individuelles (RAW)]</b></p>	<ul style="list-style-type: none"> <li>• <b>[Activé]</b> : enregistrez la surimpression et les vues qui la constituent ; les images sont enregistrées au format RAW.</li> <li>• <b>[Désactivé]</b> : supprimez les vues individuelles et enregistrez uniquement la surimpression.</li> </ul>



Option	Description
<b>[Prise de vue avec superposition]</b>	<ul style="list-style-type: none"> <li>• <b>[Activée]</b> : les premières vues se superposent à la vue passant par l'objectif. Les premières vues facilitent la composition de la prise de vue suivante.</li> <li>• <b>[Désactivée]</b> : les premières vues ne sont pas affichées pendant la prise de vue.</li> </ul>
<b>[Sélec. 1ère exposition (RAW)]</b>	Choisissez la première vue parmi les images RAW de la carte mémoire.



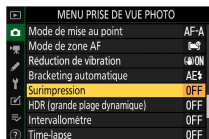

## Création d'une surimpression

- 1 Mettez en surbrillance [Surimpression] dans le menu Prise de vue photo et appuyez sur .



## 2 Choisissez une option pour [Mode de surimpression].







- Mettez en surbrillance [**Mode de surimpression**] et appuyez sur .
- Mettez en surbrillance un mode de surimpression à l'aide de  ou  et appuyez sur .
- Si vous avez sélectionné [**Activé (série)**] ou [**Activé (une seule photo)**], une icône s'affiche.

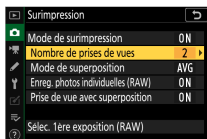





## 3 Choisissez une valeur pour [Nombre de prises de vues].

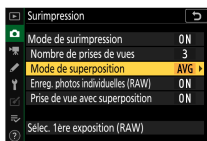

- Mettez en surbrillance [**Nombre de prises de vues**] et appuyez sur .
- Choisissez le nombre de prises de vues à l'aide de  ou  et appuyez sur .





## 4 Choisissez une option pour [Mode de superposition].

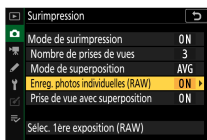

- Mettez en surbrillance [**Mode de superposition**] et appuyez sur .
- Mettez en surbrillance une option à l'aide de  ou  et appuyez sur .





## 5 Choisissez un réglage pour [Enreg. photos individuelles (RAW)].

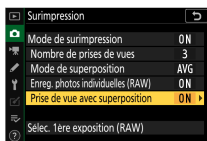

- Mettez en surbrillance [**Enreg. photos individuelles (RAW)**] et appuyez sur .
- Mettez en surbrillance une option à l'aide de  ou  et appuyez sur .
- Pour enregistrer la surimpression et les vues qui la constituent, sélectionnez [**Activé**] ; les vues individuelles sont enregistrées au format RAW. Pour enregistrer uniquement la surimpression, sélectionnez [**Désactivé**].



## 6 Choisissez une option pour [Prise de vue avec superposition].



- Mettez en surbrillance [**Prise de vue avec superposition**] et appuyez sur .
- Mettez en surbrillance une option à l'aide de  ou  et appuyez sur .
- Sélectionnez [**Activée**] pour superposer les premières vues sur la vue passant par l'objectif. Vous pouvez utiliser les premières vues pour vous guider lors de la composition des vues suivantes.

## 7 Choisissez une option pour [Sélec. 1ère exposition (RAW)].



- Pour choisir la première vue parmi les photos RAW existantes, mettez en surbrillance [**Sélec. 1ère exposition (RAW)**] et appuyez sur .
- Utilisez le sélecteur multidirectionnel pour mettre en surbrillance l'image souhaitée.
- Pour zoomer sur l'image en surbrillance, maintenez appuyée la commande .
- Après avoir mis en surbrillance l'image souhaitée, appuyez sur .

## 8 Démarrez la prise de vue.



- Prenez le nombre de photos sélectionné. Si vous avez utilisé [**Sélec. 1ère exposition (RAW)**] pour sélectionner une photo RAW existante comme première vue à l'étape 7, la prise de vue commence à partir de la deuxième vue.
- Une fois que vous avez effectué le nombre de prises de vues sélectionné, les photos sont superposées afin de créer une surimpression.
- Si [**Activé (série)**] est sélectionné pour [**Mode de surimpression**], vous pouvez poursuivre la prise de vue en surimpression jusqu'à ce que vous sélectionniez [**Désactivé**].
- Si [**Activé (une seule photo)**] est sélectionné, l'appareil photo quitte le mode de surimpression une fois que le nombre de prises de vues sélectionné à l'étape 3 est atteint.



### ✓ Superpositions enregistrées

Si vous avez pris des photos alors que la qualité d'image était réglée sur RAW, des images JPEG de qualité [**JPEG fine**] seront enregistrées.

## Menu *i*

Vous pouvez afficher les images en appuyant sur la commande  lorsque la surimpression est en cours de création. La dernière prise de

vue de la surimpression actuelle est indiquée par l'icône  ; si vous appuyez sur la commande **i** lorsque cette icône est visible, le menu **i** de la surimpression s'affiche.

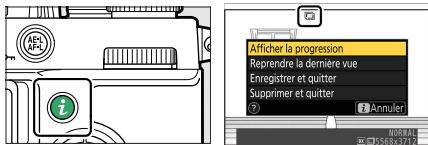

- Mettez les éléments souhaités en surbrillance et appuyez sur **OK** pour les sélectionner.
- Vous avez également la possibilité d'utiliser les commandes tactiles après avoir appuyé sur la commande **i**.

Option	Description
[Afficher la progression]	Affichez un aperçu créé à partir des vues enregistrées jusque-là.
[Reprendre la dernière vue]	Reprenez la vue la plus récente.
[Enregistrer et quitter]	Créez une surimpression avec les vues prises jusque-là.
[Supprimer et quitter]	Quittez sans enregistrer une surimpression. <ul style="list-style-type: none"> <li>• Si vous avez sélectionné [<b>Activé</b>] pour [<b>Enreg. photos individuelles (RAW)</b>], les vues individuelles sont enregistrées séparément.</li> </ul>

## ✔ Surimpression

- Si vous utilisez les menus ou affichez les images pendant que vous réalisez une surimpression, n'oubliez pas que la prise de vue s'arrête et que la surimpression est enregistrée si aucune opération n'est effectuée pendant 40 secondes environ (ou dans le cas des menus, 90 secondes environ). Vous pouvez prolonger la durée disponible pour l'enregistrement de la vue suivante en choisissant des délais plus longs pour le réglage personnalisé c3 [**Délai d'extinction**] > [**Visualisation**] ou [**Menus**].
- Les surimpressions peuvent présenter du « bruit » sous la forme de pixels lumineux répartis de manière aléatoire, de voile ou de lignes.
- En modes de déclenchement continu, l'appareil photo enregistre toutes les vues en une seule fois. Si [**Activé (une seule photo)**] est sélectionné, la prise de vue en surimpression s'arrête après l'enregistrement de la première surimpression. Si [**Activé (série)**] est sélectionné, une autre surimpression est enregistrée chaque fois que vous appuyez sur le déclencheur.
- En mode retardateur, vous pouvez sélectionner l'intervalle entre chaque prise de vue à l'aide du réglage personnalisé c2 [**Retardateur**] > [**Intervalle entre les vues**]. Quelle que soit la valeur sélectionnée pour l'option [**Nombre de prises de vues**] du réglage c2, la prise de vue s'arrête néanmoins une fois que le nombre de prises de vues sélectionné pour la surimpression est atteint.
- Le mode de surimpression peut s'arrêter si vous modifiez les réglages pendant la prise de vue.
- Les réglages de prise de vue et les infos photo des surimpressions sont ceux de la première vue.
- Ne retirez pas, ni ne remplacez la carte mémoire si une surimpression est en cours de création.
- Il est impossible de formater les cartes mémoire si une surimpression est en cours de création. Certaines rubriques de menu sont grisées et indisponibles.

## ✓ Surimpression : restrictions

La surimpression ne peut pas être associée à certaines fonctionnalités de l'appareil photo, notamment :

- les modes autres que **P**, **S**, **A** et **M**,
- l'enregistrement vidéo,
- le bracketing,
- le mode HDR (grande plage dynamique),
- l'intervallomètre,
- l'enregistrement de vidéos time-lapse et
- le décalage de la mise au point

## ■ Arrêt des surimpressions

Pour arrêter la surimpression avant d'avoir effectué le nombre de prises de vues indiqué, sélectionnez [**Désactivé**] comme option pour le mode de surimpression. Une surimpression est créée à partir des vues enregistrées jusque-là (si [**Moyenne**] est sélectionné pour [**Mode de superposition**]), le gain est modifié pour refléter le nombre de vues réellement enregistrées).



La surimpression s'arrête également si :

- l'appareil photo entre en mode veille après la première prise de vue  
ou
- vous appuyez sur la commande  puis sur la commande **i** et que vous sélectionnez [**Enregistrer et quitter**] ou [**Supprimer et quitter**]



## HDR (grande plage dynamique)

Commande MENU ➔ 📷 Menu Prise de vue photo

Utilisée avec des sujets très contrastés, l'option HDR (grande plage dynamique) permet de préserver les détails dans les hautes lumières et les ombres en combinant deux vues prises avec des expositions différentes. Utilisez cette option pour les scènes très contrastées et d'autres sujets afin de conserver de nombreux détails, dans les hautes lumières comme dans les ombres.



Option	Description
[Mode HDR]	<ul style="list-style-type: none"><li>• <b>[Activé (série)]</b> : prenez une série de photos HDR. Pour arrêter la prise de vue HDR, sélectionnez à nouveau [Mode HDR] et choisissez [Désactivé].</li><li>• <b>[Activé (une seule photo)]</b> : prenez une seule photo HDR.</li><li>• <b>[Désactivé]</b> : arrêtez la prise de vue HDR.</li></ul>
[Écart d'exposition]	Choisissez l'écart d'exposition entre deux prises de vues. Plus la valeur est élevée, plus la plage dynamique est grande. Si [Automatique] est sélectionné, l'appareil photo modifie automatiquement l'écart d'exposition pour s'adapter à la scène.
[Lissage]	Choisissez l'importance du lissage entre les deux vues.
[Enreg. photos individuelles (RAW)]	Choisissez [Activé] pour enregistrer séparément les vues qui constituent l'image HDR ; ces vues sont enregistrées au format RAW.

# Réalisation de photos HDR

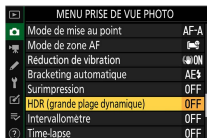

Nous vous recommandons d'utiliser la mesure matricielle lorsque vous photographiez en HDR.

- 1 Mettez en surbrillance [HDR (grande plage dynamique)] dans le menu Prise de vue photo et appuyez sur .**

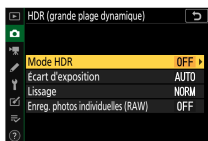

## 2 Sélectionnez un [Mode HDR].



- Mettez en surbrillance **[Mode HDR]** et appuyez sur .
- Mettez en surbrillance l'une des options suivantes à l'aide de  et appuyez sur .







Option		Description
	<b>[Activé (série)]</b>	Prenez une série de photos HDR. La prise de vue HDR reste activée jusqu'à ce que vous sélectionniez <b>[Désactivé]</b> pour <b>[Mode HDR]</b> .
	<b>[Activé (une seule photo)]</b>	La prise de vue normale reprend dès qu'une photo HDR est prise.
	<b>[Désactivé]</b>	Continuez sans prendre d'autres photos HDR.

- Si vous avez sélectionné **[Activé (série)]** ou **[Activé (une seule photo)]**, un icône s'affiche.

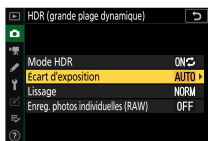

### 3 Choisissez une valeur pour [Écart d'exposition].



- Mettez en surbrillance [Écart d'exposition] et appuyez sur .
- Mettez en surbrillance une option à l'aide de  ou  et appuyez sur .

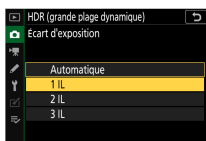

- Choisissez des valeurs élevées pour les sujets très contrastés.
- Notez cependant que si vous choisissez une valeur plus élevée que nécessaire, vous risquez de ne pas obtenir les résultats souhaités. Faites votre choix selon le niveau de contraste de la scène.
- Si [Automatique] est sélectionné, l'appareil photo modifie automatiquement l'écart d'exposition pour s'adapter à la scène.

## 4 Réglez le [Lissage].

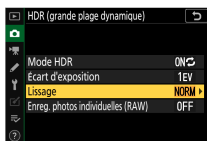

- Mettez en surbrillance **[Lissage]** et appuyez sur  $\odot$ .
- Mettez en surbrillance une option à l'aide de  $\odot$  ou  $\ominus$  et appuyez sur  $\odot$  ; l'option sélectionnée représente l'importance du lissage entre les deux images.

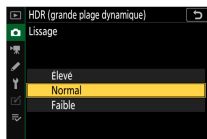

- Des valeurs élevées produisent une image composite plus lisse.

## 5 Choisissez un réglage pour [Enreg. photos individuelles (RAW)].

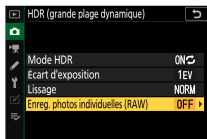

- Mettez en surbrillance **[Enreg. photos individuelles (RAW)]** et appuyez sur  $\odot$ .
- Mettez en surbrillance une option à l'aide de  $\odot$  ou  $\ominus$  et appuyez sur  $\odot$ .
- Choisissez **[Activé]** pour enregistrer séparément les vues qui constituent l'image HDR ; ces vues sont enregistrées au format RAW.

---

## 6 Cadrez, effectuez la mise au point et prenez la photo.

- L'appareil prend deux photos lorsque vous appuyez sur le déclencheur jusqu'en fin de course.
- Si [**Activé (série)**] est sélectionné pour [**Mode HDR**], vous pouvez continuer de prendre des photos HDR jusqu'à ce que vous sélectionniez [**Désactivé**].
- Si [**Activé (une seule photo)**] est sélectionné, le mode HDR se désactive automatiquement après une seule photo.
- Les photos HDR sont enregistrées au format JPEG quelle que soit l'option de qualité d'image sélectionnée.

---

## ✓ Photographie HDR

- Les bords de l'image seront tronqués.
- Il se peut que vous n'obteniez pas les résultats souhaités si l'appareil photo ou le sujet bouge pendant la prise de vue. Il est recommandé d'utiliser un trépied.
- Selon la scène, vous pouvez observer des ombres autour des objets lumineux ou des halos autour des objets sombres. Vous pouvez atténuer cet effet à l'aide du [Lissage].
- Des ombres irrégulières risquent également d'être visibles avec certains sujets.
- Avec la mesure spot ou la mesure pondérée centrale, un [Écart d'exposition] de [Automatique] est équivalent à [2 IL].
- Les flashes optionnels ne se déclenchent pas.
- En modes de déclenchement continu, une seule photo est prise chaque fois que vous appuyez sur le déclencheur jusqu'en fin de course.
- Les poses longues (« pose B » et « pose T ») ne sont pas disponibles. Si vous positionnez la molette de la vitesse d'obturation sur **Bulb** (pose B) ou **Time** (pose T), l'indicateur **Bulb** ou **Time** clignote à l'écran.

## ✓ Restrictions du mode HDR

Le mode HDR ne peut pas être associé à certaines fonctionnalités de l'appareil photo, notamment :

- les modes autres que **P**, **S**, **A** et **M**,
  - la réduction du scintillement,
  - le bracketing,
  - les surimpressions,
  - l'intervallomètre,
  - l'enregistrement de vidéos time-lapse et
  - le décalage de la mise au point
-

# Intervallomètre

Commande MENU ➔  Menu Prise de vue photo

Prenez des photos selon l'intervalle sélectionné jusqu'à ce que le nombre de prises de vues indiqué ait été enregistré. Lorsque vous utilisez l'intervallomètre, sélectionnez un mode de déclenchement autre que .

Option	Description
[Démarrer]	Démarrez l'intervallomètre. La prise de vue commence au bout de 3 s ([ <b>Maintenant</b> ] sélectionné pour [ <b>Choisir jour/heure démar.</b> ]) ou à une date et heure précises ([ <b>Choisir le jour/l'heure</b> ]). La prise de vue se poursuit en respectant l'intervalle sélectionné jusqu'à ce que toutes les photos soient prises.
[Choisir jour/heure démar.]	Choisissez une option de démarrage. Sélectionnez [ <b>Maintenant</b> ] pour démarrer la prise de vue immédiatement, [ <b>Choisir le jour/l'heure</b> ] pour démarrer la prise de vue à une date et heure précises.
[Intervalle]	Indiquez l'intervalle entre les prises de vues en heures, minutes et secondes.
[Nb intervallesxvues/ intervalle]	Choisissez le nombre d'intervalles et le nombre de prises de vues par intervalle.



Option	Description
<p><b>[Lissage de l'exposition]</b></p>	<p>Lorsque vous sélectionnez [<b>Activé</b>], l'appareil photo peut modifier l'exposition pour correspondre à celle de la prise de vue précédente.</p> <ul style="list-style-type: none"> <li>· Des modifications importantes de la luminosité du sujet pendant la prise de vue peuvent provoquer des variations d'exposition visibles. Pour remédier à cela, vous pouvez raccourcir l'intervalle entre les prises de vues.</li> <li>· Le lissage de l'exposition ne s'activera pas en mode <b>M</b> si [<b>Désactivé</b>] est sélectionné pour [<b>Réglage de la sensibilité</b>] &gt; [<b>Contrôle de la sensibilité auto.</b>] dans le menu Prise de vue photo.</li> </ul>
<p><b>[Mode silencieux]</b></p>	<p>Sélectionnez [<b>Activé</b>] pour supprimer le bruit émis par l'obturateur et éliminer les vibrations qu'il produit pendant la prise de vue.</p> <ul style="list-style-type: none"> <li>· Lorsque vous sélectionnez [<b>Activé</b>], l'appareil photo n'est pas totalement silencieux. En effet, certains sons émis par l'appareil photo peuvent toujours être perceptibles, par exemple pendant les opérations d'autofocus ou le réglage de l'ouverture ; dans ce dernier cas, le bruit est plus important aux ouvertures plus petites (c'est-à-dire aux chiffres plus élevés) que f/5.6.</li> </ul>

Option	Description
<p><b>[Priorité à l'intervalle]</b></p>	<ul style="list-style-type: none"> <li>• <b>[Activée]</b> : activez la priorité à l'intervalle pour que les vues créées en modes <b>P</b> et <b>A</b> soient prises selon l'intervalle choisi.               <ul style="list-style-type: none"> <li>- Sélectionnez <b>[Déclenchement]</b> pour le réglage personnalisé a2 <b>[Priorité en mode AF-S]</b> lorsque <b>AF-S</b> est sélectionné comme mode de mise au point et pour le réglage personnalisé a1 <b>[Priorité en mode AF-C]</b> lorsque <b>AF-C</b> est sélectionné.</li> <li>- Si <b>[Réglage de la sensibilité] &gt; [Contrôle de la sensibilité auto.]</b> dans le menu Prise de vue photo est défini sur <b>[Activé]</b>, réglez la <b>[Vitesse d'obturation minimale]</b> de façon qu'elle soit plus courte que l'intervalle entre les prises de vues.</li> </ul> </li> <li>• <b>[Désactivée]</b> : désactivez la priorité à l'intervalle pour que les photos soient correctement exposées.</li> </ul>
<p><b>[Mise au point avant chaque vue]</b></p>	<p>Si <b>[Activée]</b> est sélectionné, l'appareil photo effectue la mise au point entre les prises de vues.</p>

Option	Description
[Options]	<p>Associez l'intervallomètre à d'autres options.</p> <ul style="list-style-type: none"> <li>• <b>[Bracketing de l'exposition]</b> : effectuez un bracketing de l'exposition en mode intervallomètre.</li> <li>• <b>[Time-lapse]</b> : utilisez les photos prises en mode intervallomètre pour créer une vidéo time-lapse au format 16:9. <ul style="list-style-type: none"> <li>- L'appareil photo enregistre à la fois les photos et la vidéo time-lapse.</li> <li>- Si vous sélectionnez <b>[1:1 (16x16)]</b> pour <b>[Choisir la zone d'image]</b> dans le menu Prise de vue photo, le déclenchement est désactivé.</li> <li>- Les vidéos créées à l'aide de <b>[Time-lapse]</b> sont enregistrées dans l'espace colorimétrique <b>[sRGB]</b>, quelle que soit l'option sélectionnée pour <b>[Espace colorimétrique]</b> dans le menu Prise de vue photo.</li> </ul> </li> <li>• <b>[Désactivées]</b> : n'effectuez pas d'autres opérations en mode intervallomètre.</li> </ul>
[Dossier de stockage au démarrage]	<p>Mettez en surbrillance une option et appuyez sur  pour la sélectionner (<input checked="" type="checkbox"/>) ou la désélectionner (<input type="checkbox"/>) .</p> <ul style="list-style-type: none"> <li>• <b>[Nouveau dossier]</b> : un nouveau dossier est créé pour chaque nouvelle séquence.</li> <li>• <b>[Réinitialiser n° fichiers]</b> : la numérotation des fichiers est réinitialisée à 0001 chaque fois qu'un nouveau dossier est créé.</li> </ul>

# Intervallomètre

## ✓ Avant la prise de vue

- Prenez une photo test avec les réglages actuels.
- Avant d'aller plus loin, sélectionnez **[Fuseau horaire et date]** dans le menu Configuration et veillez à ce que la date et l'heure soient bien réglées.
- Pour garantir que la prise de vue ne s'interrompt pas, utilisez un accumulateur entièrement chargé ou un adaptateur de charge (en option).

## 1 Mettez en surbrillance [Intervallomètre] dans le menu Prise de vue photo.



Appuyez sur  pour sélectionner l'élément en surbrillance et afficher les options de l'intervallomètre.

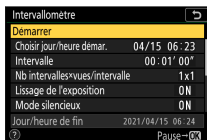

## 2 Paramétrez les réglages de l'intervallomètre.

- Choisissez le jour et l'heure de démarrage.

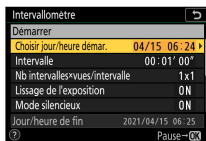

Mettez en surbrillance  
[**Choisir jour/heure  
démar.**] et appuyez sur

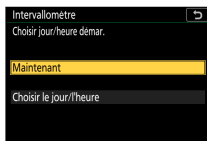

Mettez une option en  
surbrillance et appuyez  
sur **OK**.

- Pour démarrer la prise de vue immédiatement, sélectionnez [**Maintenant**].
- Pour démarrer la prise de vue à une date et heure précises, sélectionnez [**Choisir le jour/l'heure**]. Choisissez la date et l'heure et appuyez sur **OK**.

- Choisissez l'intervalle entre les prises de vues.

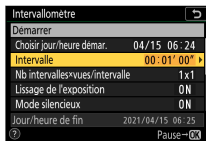

Mettez en surbrillance  
[**Intervalle**] et appuyez  
sur **OK**.



Choisissez un intervalle  
(en heures, minutes et  
secondes) et appuyez sur  
**OK**.

## • Choisissez le nombre de prises de vues par intervalle.

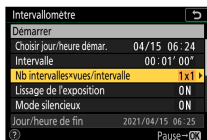

Mettez en surbrillance  
[**Nb intervalles\*vues/  
intervalle**] et appuyez sur



Choisissez le nombre  
d'intervalles et le nombre  
de prises de vues par  
intervalle et appuyez sur



- En mode de déclenchement vue par vue, si le nombre de vues par intervalle est réglé sur deux ou plus, les photos de chaque intervalle sont prises à la cadence sélectionnée pour le mode continu haute vitesse.
- Lorsque [**Désactivé**] est sélectionné pour [**Mode silencieux**], le nombre maximal d'intervalles varie selon le nombre de prises de vues par intervalle.

## • Activez ou désactivez le lissage de l'exposition.

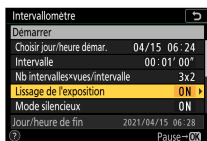

Mettez en surbrillance  
[**Lissage de l'exposition**]  
et appuyez sur



Mettez une option en  
surbrillance et appuyez  
sur



- Lorsque vous sélectionnez [**Activé**], l'appareil photo peut modifier l'exposition pour correspondre à celle de la prise de vue précédente.

• **Activez ou désactivez le mode silencieux.**

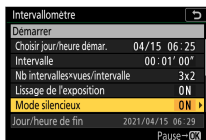

Mettez en surbrillance  
[**Mode silencieux**] et  
appuyez sur

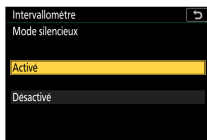

Mettez une option en  
surbrillance et appuyez  
sur

• **Choisissez une option de priorité à l'intervalle.**

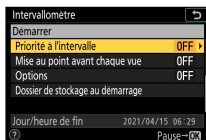

Mettez en surbrillance  
[**Priorité à l'intervalle**] et  
appuyez sur

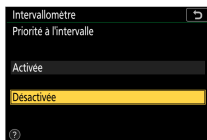

Mettez une option en  
surbrillance et appuyez  
sur

• **Choisissez si l'appareil photo effectue la mise au point entre les prises de vues.**

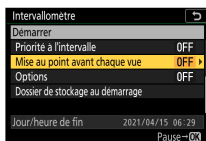

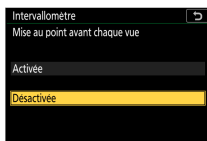

Mettez en surbrillance  
[**Mise au point avant  
chaque vue**] et appuyez  
sur



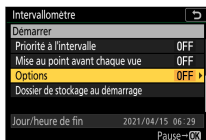

Mettez une option en  
surbrillance et appuyez  
sur

## • Choisissez d'autres options.

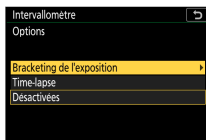

Mettez en surbrillance [Options] et appuyez sur .



Mettez en surbrillance [Bracketing de l'exposition] ou [Time-lapse] et appuyez sur .

- Si vous avez sélectionné [Bracketing de l'exposition], choisissez des valeurs pour [Nombre de prises de vues] et [Incrément] ; si vous avez sélectionné [Time-lapse], choisissez un réglage pour [Taille d'image/cadence].

## • Choisissez les options de dossier au démarrage.

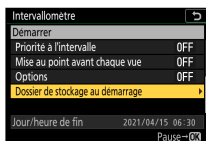

Mettez en surbrillance [Dossier de stockage au démarrage] et appuyez sur .

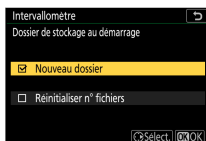

Sélectionnez les options souhaitées et appuyez sur  pour continuer.



### 3 Mettez en surbrillance [Démarrer] et appuyez sur .

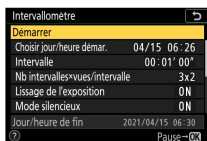

- Si vous avez sélectionné [**Maintenant**] pour [**Choisir jour/heure démar.**] à l'étape 2, la prise de vue démarre au bout de trois secondes.
- Sinon, la prise de vue démarre à l'heure sélectionnée pour [**Choisir jour/heure démar.**] > [**Choisir le jour/l'heure.**]
- L'affichage s'éteint pendant la prise de vue.
- La prise de vue se poursuit en respectant l'intervalle sélectionné jusqu'à ce que toutes les photos soient prises.

#### ✓ Pendant la prise de vue

- Pendant la prise de vue en mode intervalloètre, le témoin d'accès à la carte mémoire clignote.

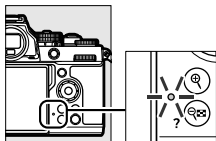

- Si vous allumez l'affichage en appuyant à mi-course sur le déclencheur, le message [**Intervalloètre**] s'affiche et l'icône  clignote.



## ■ ■ Mettre en pause la photographie en mode intervallo-mètre

Vous pouvez mettre en pause la photographie en mode intervallo-mètre entre les intervalles en appuyant sur **OK** ou en sélectionnant [**Intervallo-mètre**] dans le menu Prise de vue photo, en mettant en surbrillance [**Pause**] et en appuyant sur **OK**. Notez que les menus peuvent ne pas s'afficher lorsque vous appuyez sur la commande **MENU** si l' [**Intervalle**] est très court.

- Si [**Time-lapse**] est sélectionné pour [**Options**] et que vous appuyez sur **OK** entre les intervalles, la photographie en mode intervallo-mètre s'arrête.

## ■ ■ Reprendre la photographie en mode intervallo-mètre

Vous pouvez reprendre la photographie en mode intervallo-mètre comme décrit ci-dessous.

- **Pour reprendre la prise de vue immédiatement :**

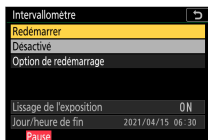

Mettez en surbrillance [**Redémarrer**] et appuyez sur **OK**.

## • Pour reprendre la prise de vue à une heure précise :



Sélectionnez  
[**Option de redémarrage**],  
mettez en  
surbrillance  
[**Choisir le jour/  
l'heure**] et appuyez  
sur **OK**.



Choisissez une date  
et une heure  
de démarrage et  
appuyez sur **OK**.

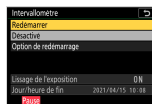

Mettez en  
surbrillance  
[**Redémarrer**] et  
appuyez sur **OK**.

## ■ Arrêter la photographie en mode intervalloètre

Pour arrêter la photographie en mode intervalloètre avant la fin de la prise de vue, sélectionnez [**Intervalloètre**] dans le menu Prise de vue photo, mettez en surbrillance [**Désactivé**] et appuyez sur **OK**. Notez que les menus peuvent ne pas s'afficher lorsque vous appuyez sur la commande **MENU** et que l' [**Intervalle**] est très court. Dans ce cas, vous devez appuyer sur **OK** pour mettre en pause la photographie en mode intervalloètre, puis sélectionner [**Intervalloètre**] dans le menu Prise de vue photo, mettez en surbrillance [**Désactivé**] et appuyez sur **OK**.

## ✓ Intervallomètre

- Choisissez un intervalle plus long que le temps nécessaire pour prendre le nombre de prises de vues sélectionné à la vitesse d'obturation prévue. Notez que pendant la prise de vue réelle en mode intervallo, l'appareil doit non seulement prendre des photos selon l'intervalle sélectionné, mais aussi disposer d'un temps suffisant pour réaliser toutes les prises de vues et effectuer des tâches comme le traitement des photos. Si l'intervalle est trop court pour prendre le nombre de photos sélectionné, l'appareil peut passer à l'intervalle suivant sans réaliser de prise de vue.
- Si l'intervalle est trop court, le nombre total de prises de vues peut être inférieur à celui sélectionné pour [**Nb intervalles x vues / intervalle**].
- Si vous utilisez un flash, choisissez un intervalle plus long que le temps nécessaire au recyclage du flash. Si l'intervalle est trop court, le flash peut se déclencher à une intensité inférieure à celle nécessaire pour obtenir une exposition optimale.
- S'il est impossible de poursuivre la prise de vue avec les réglages actuels, par exemple, si la vitesse d'obturation est définie sur « **Bulb** » (pose B) ou sur « **Time** » (pose T), si l'[**Intervalle**] est [00:00'00"] ou si l'heure de démarrage est dans moins d'une minute, un avertissement s'affiche sur le moniteur.
- L'intervallomètre ne démarre pas si [**Activé**] est sélectionné pour **Mode silencieux**] et pour [**Priorité à l'intervalle**] et si [00:00'0.5"] est sélectionné pour [**Intervalle**].
- Si [**Activé**] est sélectionné pour [**Mode silencieux**] ou si [**Time-lapse**] est sélectionné pour [**Options**], l'appareil photo n'entre pas en mode veille lors de l'utilisation de l'intervallomètre, quelle que soit l'option sélectionnée pour le réglage personnalisé c3 [**Délai d'extinction**] > [**Temporisation du mode veille**].
- Si la carte mémoire est pleine, l'intervallomètre reste activé mais vous ne pouvez prendre aucune photo. Insérez une autre carte mémoire et reprenez la prise de vue (☐334).
- La prise de vue en mode intervallo est suspendue temporairement si :

- Vous mettez l'appareil photo hors tension puis à nouveau sous tension (lorsque l'appareil photo est hors tension, vous pouvez changer l'accumulateur et les cartes mémoire sans interrompre le mode intervalloètre)
-  est sélectionné comme mode de déclenchement
- La modification des réglages de l'appareil photo lorsque l'intervalloètre est activé peut provoquer l'interruption de la prise de vue.

### ✔ **Mode de déclenchement**

Quel que soit le mode de déclenchement sélectionné, l'appareil photo prend le nombre de vues indiqué à chaque intervalle.

### ✔ **Modification des réglages entre les prises de vues**

Il est possible d'afficher les images et de modifier les réglages de prise de vue et des menus entre les prises de vues. Notez cependant que le moniteur s'éteindra et que la prise de vue reprendra quelques secondes avant la prise de vue suivante.

### ✔ **Intervalloètre : restrictions**

Le mode intervalloètre ne peut pas être associé à certaines fonctionnalités de l'appareil photo, notamment :

- l'enregistrement vidéo,
- les poses longues (« Bulb » (pose B) ou « Time » (pose T)),
- le retardateur,
- le bracketing,
- le mode HDR (grande plage dynamique),
- les surimpressions et
- le décalage de la mise au point

### ✔ **Lorsque [Activé] est sélectionné pour [Mode silencieux]**

La sélection de [Activé] pour [Mode silencieux] désactive certaines fonctionnalités de l'appareil photo, notamment :

- les sensibilités (ISO) de Hi 1 et Hi 2,
- la photographie au flash,
- la réduction du bruit (en cas d'exposition prolongée) et
- la réduction du scintillement.

## ✓ Réglages en mode intervalloètre

La mise hors tension de l'appareil photo ou la sélection d'un autre mode de déclenchement n'a pas d'impact sur les réglages de l'intervalloètre.

### Time-lapse

Commande MENU ➔  Menu Prise de vue photo

L'appareil prend automatiquement des photos selon l'intervalle sélectionné afin de créer une vidéo time-lapse.

Option	Description
[Démarrer]	Démarrez l'enregistrement en time-lapse. La prise de vue démarre au bout de 3 s environ et se poursuit selon l'intervalle sélectionné pour [Intervalle] et pendant la durée sélectionnée pour [Durée de la prise de vue].
[Intervalle]	Choisissez l'intervalle entre les prises de vues, en minutes et secondes.
[Durée de la prise de vue]	Choisissez la durée pendant laquelle l'appareil photo poursuit la prise de vue, en heures et minutes.
[Lissage de l'exposition]	La sélection de [Activé] atténue les changements brusques d'exposition. <ul style="list-style-type: none"><li>• Des modifications importantes de la luminosité du sujet pendant la prise de vue peuvent provoquer des variations d'exposition visibles. Pour remédier à cela, vous pouvez raccourcir l'intervalle entre les prises de vues.</li><li>• Le lissage de l'exposition ne s'activera pas en mode <b>M</b> si [Désactivé] est sélectionné pour [Réglage de la sensibilité] &gt; [Contrôle de la sensibilité auto.] dans le menu Prise de vue photo.</li></ul>

Option	Description
[Mode silencieux]	<p>Sélectionnez [<b>Activé</b>] pour supprimer le bruit émis par l'obturateur et éliminer les vibrations qu'il produit pendant la prise de vue.</p> <ul style="list-style-type: none"> <li>• Lorsque vous sélectionnez [<b>Activé</b>], l'appareil photo n'est pas totalement silencieux. En effet, certains sons émis par l'appareil photo peuvent toujours être perceptibles, par exemple pendant les opérations d'autofocus ou le réglage de l'ouverture ; dans ce dernier cas, le bruit est plus important aux ouvertures plus petites (c'est-à-dire aux chiffres plus élevés) que f/5.6.</li> </ul>
[Taille d'image/cadence]	<p>Choisissez la taille d'image et la cadence de la vidéo finale.</p>
[Priorité à l'intervalle]	<ul style="list-style-type: none"> <li>• [<b>Activée</b>] : activez la priorité à l'intervalle pour que les vues créées en modes <b>P</b> et <b>A</b> soient prises selon l'intervalle choisi. <ul style="list-style-type: none"> <li>- Sélectionnez [<b>Déclenchement</b>] pour le réglage personnalisé a2 [<b>Priorité en mode AF-S</b>] lorsque <b>AF-S</b> est sélectionné comme mode de mise au point et pour le réglage personnalisé a1 [<b>Priorité en mode AF-C</b>] lorsque <b>AF-C</b> est sélectionné.</li> <li>- Si vous avez sélectionné [<b>Activé</b>] pour [<b>Réglage de la sensibilité</b>] &gt; [<b>Contrôle de la sensibilité auto.</b>] et que la durée choisie pour [<b>Vitesse d'obturation minimale</b>] est plus longue que l'intervalle, la durée sélectionnée pour l'intervalle est prioritaire par rapport à la vitesse d'obturation sélectionnée.</li> </ul> </li> <li>• [<b>Désactivée</b>] : désactivez la priorité à l'intervalle pour que les photos soient correctement exposées.</li> </ul>

Option	Description
[ <b>Mise au point avant chaque vue</b> ]	Si [ <b>Activée</b> ] est sélectionné, l'appareil photo effectue la mise au point entre les prises de vues.

## Enregistrement des vidéos time-lapse

### ✓ Avant la prise de vue

- Les vidéos time-lapse sont réalisées à l'aide du cadre vidéo.
- Prenez des photos test et vérifiez les résultats sur le moniteur.
- Avant d'aller plus loin, sélectionnez [**Fuseau horaire et date**] dans le menu Configuration et veillez à ce que la date et l'heure soient bien réglées.
- Pour garantir que la prise de vue ne s'interrompt pas, utilisez un accumulateur entièrement chargé ou un adaptateur de charge (en option).

## 1 Mettez en surbrillance [Time-lapse] dans le menu Prise de vue photo.

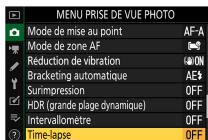

Appuyez sur  pour sélectionner l'élément en surbrillance et afficher le menu [**Time-lapse**].







## 2 Paramétrez les réglages de la vidéo time-lapse.

- Choisissez l'intervalle entre les prises de vues.

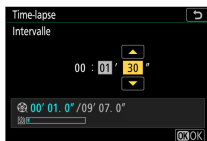

Mettez en surbrillance [**Intervalle**] et appuyez sur .



Choisissez un intervalle (en minutes et secondes) et appuyez sur .

- Choisissez un intervalle plus long que la vitesse d'obturation anticipée la plus lente.

- Choisissez la durée totale de la prise de vue.



Mettez en surbrillance [**Durée de la prise de vue**] et appuyez sur .



Choisissez la durée de prise de vue (en heures et minutes) et appuyez sur .

- La durée de prise de vue maximale est de 7 heures et 59 minutes.

## • Activez ou désactivez le lissage de l'exposition.



Mettez en surbrillance  
[**Lissage de l'exposition**]  
et appuyez sur

Mettez une option en  
surbrillance et appuyez  
sur

- La sélection de [**Activé**] atténue les changements brusques  
d'exposition.

## • Activez ou désactivez le mode silencieux.

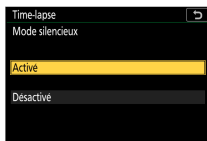

Mettez en surbrillance  
[**Mode silencieux**] et  
appuyez sur

Mettez une option en  
surbrillance et appuyez  
sur

## • Choisissez la taille d'image et la cadence.

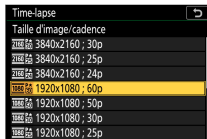
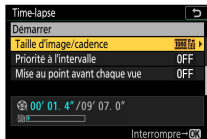



Mettez en surbrillance  
[**Taille d'image/cadence**]  
et appuyez sur

Mettez une option en  
surbrillance et appuyez  
sur

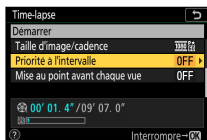
• **Choisissez une option de priorité à l'intervalle.**





Mettez en surbrillance  
[**Priorité à l'intervalle**] et  
appuyez sur .

Mettez une option en  
surbrillance et appuyez  
sur .

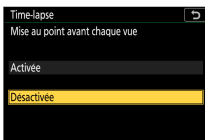
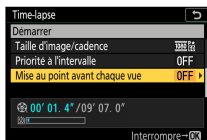
• **Choisissez si l'appareil photo effectue la mise au point entre les prises de vues.**



Mettez en surbrillance  
[**Mise au point avant  
chaque vue**] et appuyez  
sur .

Mettez une option en  
surbrillance et appuyez  
sur .

- Si [**Activée**] est sélectionné pour [**Mise au point avant chaque vue**], l'appareil photo effectue la mise au point avant chaque prise de vue, selon l'option actuellement sélectionnée pour le mode de mise au point.

### 3 Mettez en surbrillance [Démarrer] et appuyez sur **OK**.



- La prise de vue démarre au bout de 3 s environ.
- L'affichage s'éteint pendant la prise de vue.
- L'appareil prend des photos selon l'intervalle sélectionné pour **[Intervalle]** pendant la durée sélectionnée pour **[Durée de la prise de vue]** à l'étape 2.

## ■ Fin de la prise de vue

Pour mettre fin à la prise de vue avant que toutes les photos ne soient prises, appuyez sur **OK** ou sélectionnez **[Time-lapse]** dans le menu Prise de vue photo, mettez en surbrillance **[Désactivé]** et appuyez sur **OK**.

Notez que les menus peuvent ne pas s'afficher lorsque vous appuyez sur la commande **MENU** si l'**[Intervalle]** est très court.

- Une vidéo est créée à partir des vues enregistrées jusqu'au moment où la prise de vue a été interrompue, puis la photographie standard reprend.

## ✓ Calcul de la durée de la vidéo finale

- Vous pouvez calculer le nombre total de vues dans la vidéo finale en divisant la durée de prise de vue sélectionnée à l'étape 2 par l'intervalle, en arrondissant et en ajoutant 1.
- Vous pouvez alors calculer la durée de la vidéo finale en divisant le nombre de vues par la cadence sélectionnée pour [**Taille d'image/cadence**] (par exemple, une vidéo de 48 vues enregistrée avec une [**Taille d'image/cadence**] de [**1920x1080 ; 24p**] durera environ deux secondes).
- La durée maximale des vidéos time-lapse est de 20 minutes.



- 1 Taille d'image/cadence
- 2 Durée de l'enregistrement/  
durée maximale



- 3 Indicateur de carte mémoire

## ✓ Affichage des photos

La commande  ne permet pas de visualiser les images pendant la prise de vue. L'image actuelle s'affiche néanmoins pendant quelques secondes après chaque prise de vue si [**Activé**] ou [**Activé (moniteur uniquement)**] est sélectionné pour [**Affichage des photos**] dans le menu Visualisation. Notez qu'il est impossible d'effectuer d'autres opérations de visualisation pendant l'affichage de l'image. Il se peut que l'image actuelle ne s'affiche pas si l'intervalle est très court.

## ✓ Vidéos time-lapse

- Aucun son n'est enregistré avec les vidéos time-lapse.
- La vitesse d'obturation et le temps nécessaire à l'enregistrement sur la carte mémoire peuvent varier d'une vue à l'autre. Par conséquent, l'intervalle entre l'enregistrement d'une vue et le début de la prise de vue suivante peut varier.

- La prise de vue ne démarre pas s'il est impossible d'enregistrer une vidéo time-lapse avec les réglages actuels, par exemple si :
  - La valeur sélectionnée pour **[Intervalle]** est supérieure à celle sélectionnée pour **[Durée de la prise de vue]**
  - **[00:00'00"]** est sélectionné pour **[Intervalle]** ou **[Durée de la prise de vue]**
  - **[Activé]** est sélectionné pour **[Mode silencieux]** et pour **[Priorité à l'intervalle]** et **[00:00'0.5"]** est sélectionné pour **[Intervalle]**
  - La carte mémoire est pleine
- Si l'enregistrement des vidéos time-lapse ne peut démarrer avec les réglages en cours, par exemple si la vitesse d'obturation est définie sur « **Bulb** » (pose B) ou « **Time** » (pose T), un avertissement s'affiche.
- La commande  ne permet pas d'afficher les images pendant l'enregistrement des vidéos time-lapse.
- Pour obtenir des couleurs cohérentes, choisissez un réglage de balance des blancs autre que  **A [Automatique]** ou  **A [Lumière naturelle auto]** lors de l'enregistrement de vidéos en time-lapse.
- Quelle que soit l'option sélectionnée pour le réglage personnalisé c3 **[Délai d'extinction] > [Temporisation du mode veille]**, l'appareil photo n'entrera pas en mode veille pendant l'enregistrement.
- La prise de vue peut s'interrompre si vous utilisez les commandes de l'appareil photo, si vous modifiez les réglages ou si vous branchez un câble HDMI. Une vidéo est créée à partir des vues enregistrées jusqu'au moment où la prise de vue a été interrompue.
- Les actions suivantes interrompent la prise de vue sans qu'aucun signal sonore ne soit émis ni qu'aucune vidéo ne soit enregistrée :
  - Retrait de l'accumulateur
  - Éjection de la carte mémoire

### ✔ Pendant la prise de vue

Le voyant d'accès à la carte mémoire est allumé pendant la prise de vue.

### ✔ Réglages entre les enregistrements

Vous pouvez modifier les réglages des menus et de prise de vue entre les enregistrements des vidéos time-lapse. Notez cependant que le moniteur

s'éteindra et que la prise de vue reprendra 2 secondes environ avant la prise de vue suivante.

### ✔ **Vidéos time-lapse : restrictions**

L'enregistrement de vidéos time-lapse ne peut pas être associé à certaines fonctionnalités de l'appareil photo, notamment :

- l'enregistrement vidéo,
- les poses longues (« Bulb » (pose B) ou « Time » (pose T)),
- le retardateur,
- le bracketing,
- le mode HDR (grande plage dynamique),
- les surimpressions,
- l'intervallomètre et
- le décalage de la mise au point.

### ✔ **Lorsque [Activé] est sélectionné pour [Mode silencieux]**

La sélection de [Activé] pour [Mode silencieux] désactive certaines fonctionnalités de l'appareil photo, notamment :

- les sensibilités (ISO) de Hi 1 et Hi 2,
- la photographie au flash,
- la temporisation de l'exposition,
- la réduction du bruit (en cas d'exposition prolongée) et
- la réduction du scintillement.

## Prise vue avec décal mise au point

Commande MENU ➔ 📷 Menu Prise de vue photo

Le décalage de la mise au point fait varier automatiquement la mise au point sur une série de vues. Utilisez cette fonction pour prendre des photos qui seront ensuite assemblées à l'aide du procédé de « focus stacking » afin de créer une seule image à la profondeur de champ étendue. Avant d'utiliser le décalage de la mise au point, choisissez le mode de mise au point **AF-A**, **AF-S**, ou **AF-C** et un mode de déclenchement différent de ☺.

Option	Description
[Démarrer]	Démarez la prise de vue. L'appareil prend le nombre de photos sélectionné, en modifiant la distance de mise au point selon le niveau sélectionné à chaque prise de vue.
[Nb d'images]	Choisissez le nombre de prises de vues (maximum 300).
[Largeur décalage mise au point]	Le décalage de la mise au point fait varier la distance de mise au point sur une série de photos. Choisissez dans quelle mesure la distance de mise au point change à chaque prise de vue.
[Intervalle entre les vues]	<p>Choisissez l'intervalle entre les prises de vues, en secondes.</p> <ul style="list-style-type: none"> <li>• Sélectionnez <b>[00]</b> pour prendre des photos à une cadence pouvant atteindre environ 3 vps.</li> <li>• Pour garantir une exposition correcte lors de l'utilisation d'un flash, choisissez un intervalle suffisamment long pour permettre au flash de se recycler.</li> </ul>
[Mémo. expo. de la première vue]	<ul style="list-style-type: none"> <li>• <b>[Activée]</b> : l'appareil photo mémorise l'exposition de toutes les vues en appliquant le réglage de la première vue.</li> <li>• <b>[Désactivée]</b> : l'appareil photo modifie l'exposition avant chaque prise de vue.</li> </ul>



Option	Description
[Mode silencieux]	<p>Sélectionnez [<b>Activé</b>] pour éliminer les sons émis par l'obturateur pendant la prise de vue.</p> <ul style="list-style-type: none"> <li>• Lorsque vous sélectionnez [<b>Activé</b>], l'appareil photo n'est pas totalement silencieux. En effet, certains sons émis par l'appareil photo peuvent toujours être perceptibles, par exemple pendant les opérations d'autofocus ou le réglage de l'ouverture ; dans ce dernier cas, le bruit est plus important aux ouvertures plus petites (c'est-à-dire aux chiffres plus élevés) que f/5.6.</li> </ul>
[Dossier de stockage au démarrage]	<p>Mettez en surbrillance une option et appuyez sur  pour la sélectionner (<input checked="" type="checkbox"/>) ou la désélectionner (<input type="checkbox"/>) .</p> <ul style="list-style-type: none"> <li>• [<b>Nouveau dossier</b>] : un nouveau dossier est créé pour chaque nouvelle séquence.</li> <li>• [<b>Réinitialiser n° fichiers</b>] : la numérotation des fichiers est réinitialisée à 0001 chaque fois qu'un nouveau dossier est créé.</li> </ul>

## Photographie avec décalage de la mise au point

### Avant la prise de vue

- Prenez une photo test avec les réglages actuels.
- Pour garantir que la prise de vue ne s'interrompt pas, utilisez un accumulateur entièrement chargé ou un adaptateur de charge (en option).

## 1 Effectuez la mise au point.

- Lors de l'utilisation du décalage de la mise au point, l'appareil prend une série de photos en commençant par un point AF sélectionné et en poursuivant jusqu'à l'infini. Étant donné que la prise de vue s'arrête lorsque l'infini est atteint, le point AF de départ doit se trouver légèrement devant (c'est-à-dire plus près de l'appareil photo que) le point le plus proche du sujet.
- Ne déplacez pas l'appareil photo après avoir effectué la mise au point.

## 2 Mettez en surbrillance [Prise vue avec décal mise au point] dans le menu Prise de vue photo.



Appuyez sur  pour sélectionner l'élément en surbrillance et afficher les options de décalage de la mise au point.



### 3 Paramétrez les réglages de décalage de la mise au point.

- Choisissez le nombre de prises de vues.





Mettez en surbrillance [Nb d'images] et appuyez sur .

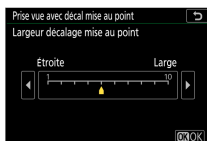
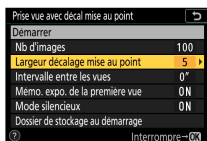

Choisissez le nombre de prises de vues et appuyez sur .

- Le nombre maximal de prises de vues est 300.
  - Nous vous recommandons de prendre plus de photos que vous le pensez nécessaire. Vous pouvez les trier au fur et à mesure du procédé de focus stacking.
  - Il se peut que plus de 100 vues soient nécessaires pour les photos d'insectes ou d'autres petits objets. À l'inverse, il est possible que seules quelques vues suffisent pour photographier un paysage du premier à l'arrière-plan avec un objectif grand-angle.
- Choisissez dans quelle mesure la distance de mise au point change à chaque prise de vue.





Mettez en surbrillance [Largeur décalage mise au point] et appuyez sur .

Choisissez une largeur de décalage de mise au point et appuyez sur .

- Appuyez sur  pour réduire la largeur de décalage de mise au point, sur  pour l'augmenter.
- Notez que des valeurs élevées augmentent le risque de flou de certaines zones au moment de l'empilement des vues. Il est recommandé d'utiliser une valeur inférieure ou égale à 5.
- Essayez d'expérimenter avec différents réglages avant la prise de vue.

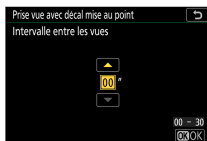
• **Choisissez l'intervalle entre les prises de vues.**





Mettez en surbrillance **[Intervalle entre les vues]** et appuyez sur .

Choisissez l'intervalle entre les prises de vues et appuyez sur .

- Choisissez l'intervalle entre les prises de vues, en secondes.
- Sélectionnez **[00]** pour prendre des photos à une cadence pouvant atteindre environ 3 vps.
- Pour garantir une exposition correcte lors de l'utilisation d'un flash, choisissez un intervalle suffisamment long pour permettre au flash de se recycler. Il est recommandé d'utiliser un réglage de **[00]** lorsque vous photographiez sans flash.

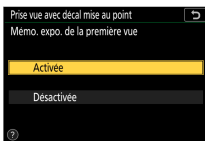
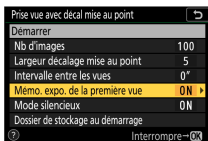
## • Activez ou désactivez la mémorisation de l'exposition de la première vue.





Mettez en surbrillance  
**[Mémo. expo. de  
la première vue]** et  
appuyez sur .

Mettez une option en  
surbrillance et appuyez  
sur .

- Il est recommandé d'utiliser [**Désactivée**] si l'éclairage et les autres conditions ne changent pas pendant la prise de vue, [**Activée**] lorsque vous photographiez des paysages et sujets similaires sous un éclairage variable.
- Lorsque vous sélectionnez [**Activée**], l'exposition est mémorisée sur la valeur de la première vue, pour garantir que toutes les photos présentent la même exposition. Des modifications importantes de la luminosité du sujet pendant la prise de vue peuvent cependant provoquer des variations d'exposition visibles. Pour remédier à cela, sélectionnez [**Désactivée**].

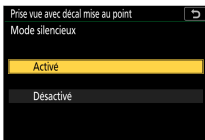
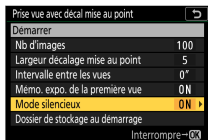
## • Activez ou désactivez le mode silencieux.



Mettez en surbrillance  
**[Mode silencieux]** et  
appuyez sur .

Mettez une option en  
surbrillance et appuyez  
sur .

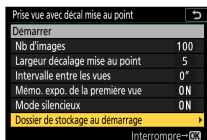

## • Choisissez les options de dossier au démarrage.



Mettez en surbrillance [Dossier de stockage au démarrage] et appuyez sur .



Sélectionnez les options souhaitées et appuyez sur  pour continuer.

- Mettez en surbrillance une option et appuyez sur  pour la sélectionner ; les éléments sélectionnés sont cochés (). Pour désélectionner (décocher : ) une option sélectionnée, mettez-la en surbrillance et appuyez à nouveau sur .
- Cochez () la case à côté de [Nouveau dossier] afin de créer un nouveau dossier pour chaque séquence.
- Cochez () la case à côté de [Réinitialiser n° fichiers] afin de réinitialiser la numérotation des fichiers à 0001 à chaque création d'un nouveau dossier.



## 4 Mettez en surbrillance [Démarrer] et appuyez sur .



- La prise de vue démarre au bout de 3 s environ.
- L'affichage s'éteint pendant la prise de vue.
- L'appareil prend les photos selon l'intervalle sélectionné, en commençant par la distance de mise au point sélectionnée au démarrage de la prise de vue et en progressant jusqu'à l'infini selon la largeur de décalage sélectionnée pour chaque prise de vue.
- La prise de vue s'arrête lorsque le nombre de prises de vues sélectionné a été effectué ou lorsque la mise au point atteint l'infini.

## ■ ■ Arrêt de la photographie avec décalage de la mise au point

Pour mettre fin à la prise de vue avant que toutes les prises de vues n'aient été effectuées, vous pouvez soit :

- sélectionner [**Prise vue avec décal mise au point**] dans le menu Prise de vue photo, mettre en surbrillance [**Désactivé**] et appuyer sur  soit
- appuyer sur le déclencheur à mi-course ou appuyer sur la commande  entre les prises de vues.

## ✔ Ouverture

Étant donné que les photos prises à très petite ouverture (grand chiffre) peuvent manquer de définition, nous vous recommandons de choisir des ouvertures supérieures (c'est-à-dire des chiffres inférieurs) à f/8–f/11.

## ✔ Pendant la prise de vue

Le voyant d'accès à la carte mémoire clignote pendant la prise de vue.

## ✔ Photographie avec décalage de la mise au point

- La vitesse d'obturation et le temps nécessaire à l'enregistrement peuvent varier d'une vue à l'autre. Par conséquent, l'intervalle entre l'enregistrement d'une vue et le début de la prise de vue suivante peut varier.
- La prise de vue s'arrête lorsque la mise au point atteint l'infini et par conséquent, selon le point AF de départ, la prise de vue peut s'arrêter avant que le nombre de prises de vues sélectionné ne soit atteint.
- Quelle que soit l'option sélectionnée pour le réglage personnalisé c3 **[Délai d'extinction]** > **[Temporisation du mode veille]**, l'appareil photo n'entrera pas en mode veille pendant la prise de vue.
- Si vous utilisez un flash, choisissez un intervalle plus long que le temps nécessaire au recyclage du flash. Si l'intervalle est trop court, le flash peut se déclencher à une intensité inférieure à celle nécessaire pour obtenir une exposition optimale.
- Si la prise de vue ne peut s'effectuer avec les réglages en cours, par exemple si la vitesse d'obturation est définie sur « **Bulb** » (pose B) ou « **Time** » (pose T), un avertissement s'affiche.
- La modification des réglages de l'appareil photo pendant l'utilisation du décalage de la mise au point peut provoquer l'arrêt de la prise de vue.

## ✔ Photographie avec décalage de la mise au point : restrictions

Le décalage de la mise au point ne peut pas être associé à certaines fonctionnalités de l'appareil photo, notamment :

- l'enregistrement vidéo,
- les poses longues (« Bulb » (pose B) ou « Time » (pose T)),
- le retardateur,



- le bracketing,
- le mode HDR (grande plage dynamique),
- les surimpressions,
- l'intervallomètre et
- l'enregistrement de vidéos time-lapse.

### ✓ Lorsque [Activé] est sélectionné pour [Mode silencieux]

La sélection de [Activé] pour [Mode silencieux] désactive certaines fonctionnalités de l'appareil photo, notamment :

- les sensibilités (ISO) de Hi 1 et Hi 2,
- la photographie au flash,
- la temporisation de l'exposition,
- la réduction du bruit (en cas d'exposition prolongée) et
- la réduction du scintillement.

### ✓ Gros plans

La profondeur de champ étant réduite avec les courtes distances de mise au point, nous vous recommandons de choisir de petits décalages de mise au point et d'augmenter le nombre de prises de vues lorsque vous photographiez des sujets proches de l'appareil photo.

## Mode silencieux

Commande MENU ➡  Menu Prise de vue photo

Éliminez les sons émis par l'obturateur pendant la prise de vue (🔇132).

Option	Description
[Activé]	<p>Éliminez les vibrations générées par l'obturateur. Utilisez cette fonction pour les paysages, les natures mortes et d'autres sujets immobiles. Il est recommandé d'utiliser un trépied.</p> <ul style="list-style-type: none"> <li>• Lorsque vous sélectionnez <b>[Activé]</b> pour <b>[Mode silencieux]</b>, l'appareil photo n'est pas totalement silencieux. En effet, certains sons émis par l'appareil photo peuvent toujours être perceptibles, par exemple pendant les opérations d'autofocus ou le réglage de l'ouverture ; dans ce dernier cas, le bruit est plus important aux ouvertures plus petites (c'est-à-dire aux chiffres plus élevés) que f/5.6.</li> <li>• La photographie au flash est désactivée.</li> <li>• La réduction du bruit (en cas d'exposition prolongée) est désactivée.</li> <li>• L'obturateur électronique est utilisé, quelle que soit l'option sélectionnée pour le réglage personnalisé d4 <b>[Type d'obturateur]</b>.</li> <li>• Quels que soient les réglages sélectionnés pour <b>[Options de signal sonore]</b> dans le menu Configuration, aucun signal sonore n'est émis lorsque l'appareil photo effectue la mise au point ou pendant l'utilisation du retardateur.</li> <li>• L'activation du mode silencieux modifie la cadence de prise de vue en modes de déclenchement continu (☐183).</li> </ul>
[Désactivé]	Désactivez le mode silencieux.

# Menu Enregistrement vidéo : options d'enregistrement vidéo

Pour afficher le menu Enregistrement vidéo, sélectionnez l'onglet  dans les menus de l'appareil photo.



Le menu Enregistrement vidéo contient les rubriques suivantes :

Rubrique		Rubrique	
[Réinit. menu Enregistrement vidéo]	360	[Correction de la diffraction]	365
[Nom de fichier]	360	[Contrôle auto. de la distorsion]	365
[Taille d'image/cadence]	360	[Réduction du scintillement]	365
[Qualité des vidéos]	361	[Mesure]	366
[Type de fichier vidéo]	361	[Mode déclenchement (enreg. vue)]	366
[Réglage de la sensibilité]	361	[Mode de mise au point]	367
[Balance des blancs]	363	[Mode de zone AF]	367
[Régler le Picture Control]	364	[Réduction de vibration]	368
[Gérer le Picture Control]	364	[VR électronique]	368
[D-Lighting actif]	364	[Sensibilité du microphone]	368
[Réduction du bruit ISO]	365	[Atténuateur]	369
[Contrôle du vignetage]	365		

Rubrique	
[Réponse en fréquence]	369
[Réduction du bruit du vent]	370



Rubrique	
[Code temporel]	370

## Informations complémentaires

« Réglages par défaut du menu Enregistrement vidéo » (239)

### Réinit. menu Enregistrement vidéo

Commande MENU ➔  Menu Enregistrement vidéo

Mettez en surbrillance [Oui] et appuyez sur  pour redonner aux options du menu Enregistrement vidéo leurs valeurs par défaut (239).



### Nom de fichier

Commande MENU ➔  Menu Enregistrement vidéo

Choisissez le préfixe à trois lettres utilisé pour nommer les fichiers dans lesquels les vidéos sont stockées ; le préfixe par défaut est « DSC » (263).

### Taille d'image/cadence

Commande MENU ➔  Menu Enregistrement vidéo

Choisissez la taille d'image (en pixels) et la cadence des vidéos. Pour en savoir plus, reportez-vous à « Taille d'image et cadence/qualité » dans « Menu  » (191).

## Qualité des vidéos

Commande MENU ➔  Menu Enregistrement vidéo

Vous avez le choix entre [**Élevée**] et [**Normale**]. Pour en savoir plus, reportez-vous à « Taille d'image et cadence/qualité » dans « Menu **i** » (191).

## Type de fichier vidéo

Commande MENU ➔  Menu Enregistrement vidéo

Enregistrez les vidéos au format MOV ou MP4.

- Le format d'enregistrement audio dépend du format de fichier vidéo. PCM linéaire est utilisé pour les fichiers MOV et AAC pour les fichiers MP4.

## Réglage de la sensibilité

Commande MENU ➔  Menu Enregistrement vidéo

Modifiez les réglages de sensibilité (ISO) en mode vidéo.

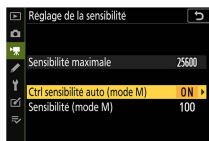

Option	Description
[Sensibilité maximale]	<p>Choisissez la valeur maximale de sensibilité en mode de contrôle automatique afin d'empêcher qu'elle ne soit trop élevée.</p> <ul style="list-style-type: none"> <li>La valeur sélectionnée sert de valeur de sensibilité maximale en modes <b>P</b>, <b>S</b> et <b>A</b> et lorsque [Activé] est sélectionné pour [Ctrl sensibilité auto (mode M)] en mode <b>M</b>.</li> </ul>
[Ctrl sensibilité auto (mode M)]	<p>Si vous sélectionnez [Activé] et appuyez sur la commande <b>OK</b>, l'appareil photo modifie automatiquement la sensibilité des vidéos en mode <b>M</b>. Si vous sélectionnez [Désactivé], la sensibilité reste telle que vous l'avez sélectionnée avec la molette de la sensibilité.</p> <ul style="list-style-type: none"> <li>Quelle que soit l'option sélectionnée, le contrôle automatique de la sensibilité est utilisé dans les modes autres que <b>M</b>.</li> </ul>
[Sensibilité (mode M)]	<p>La sensibilité sélectionnée avec la molette de la sensibilité est affichée.</p>

- Lorsque le contrôle automatique de la sensibilité est activé, l'écran de prise de vue indique **ISO AUTO**. Si la sensibilité est différente de la valeur que vous avez sélectionnée, la sensibilité (ISO) s'affiche.



## ✓ Contrôle de la sensibilité auto.

- Lorsque la sensibilité est élevée, le « bruit » (pixels lumineux répartis de manière aléatoire, voile ou lignes) risque d'augmenter.
- Lorsque la sensibilité est élevée, l'appareil photo peut avoir des difficultés à effectuer la mise au point.
- Pour éviter cela, choisissez une valeur inférieure pour l'option [**Réglage de la sensibilité**] > [**Sensibilité maximale**].

## Balance des blancs

Commande MENU ➔  Menu Enregistrement vidéo

Choisissez la balance des blancs des vidéos. Sélectionnez [**Comme les réglages photo**] afin d'utiliser l'option actuellement sélectionnée pour les photos (269).



## Régler le Picture Control

Commande MENU ➔  Menu Enregistrement vidéo

Choisissez un Picture Control pour les vidéos. Sélectionnez [**Comme les réglages photo**] afin d'utiliser l'option actuellement sélectionnée pour les photos (277).





## Gérer le Picture Control

Commande MENU ➔  Menu Enregistrement vidéo

Enregistrez les Picture Control modifiés en tant que Picture Control personnalisés (279).

## D-Lighting actif

Commande MENU ➔  Menu Enregistrement vidéo

Préservez les détails dans les hautes lumières et les ombres pour créer des vidéos au contraste naturel. Sélectionnez [**Comme les réglages photo**] afin d'utiliser l'option actuellement sélectionnée pour les photos (179, 198).





## Réduction du bruit ISO

Commande MENU ➔  Menu Enregistrement vidéo

Réduisez le « bruit » (pixels lumineux répartis de manière aléatoire) des vidéos enregistrées à des sensibilités (ISO) élevées (☐286).

## Contrôle du vignetage

Commande MENU ➔  Menu Enregistrement vidéo

Réduisez le vignetage des vidéos. Sélectionnez [**Comme les réglages photo**] afin d'utiliser l'option actuellement sélectionnée pour les photos (☐286).

## Correction de la diffraction

Commande MENU ➔  Menu Enregistrement vidéo

Réduisez la diffraction des vidéos (☐287).

## Contrôle auto. de la distorsion

Commande MENU ➔  Menu Enregistrement vidéo

Réduisez la distorsion en barillet et en coussinet sur les vidéos (☐287).

## Réduction du scintillement

Commande MENU ➔  Menu Enregistrement vidéo

Cette option permet de réduire le scintillement et l'effet de bande sous un éclairage fluorescent ou à vapeur de mercure pendant l'enregistrement vidéo. Choisissez [**Automatique**] pour que l'appareil photo choisisse automatiquement la fréquence adaptée. Si l'option [**Automatique**] ne permet pas d'obtenir les résultats souhaités,

sélectionnez [**50 Hz**] ou [**60 Hz**] selon la fréquence de l'alimentation secteur locale. Choisissez [**50 Hz**] pour les zones où l'alimentation a une fréquence de 50 Hz, [**60 Hz**] pour les zones où l'alimentation a une fréquence de 60 Hz.

### ✓ Réduction du scintillement dans le menu Enregistrement vidéo

- Si [**Automatique**] ne donne pas les résultats souhaités et que vous ne connaissez pas la fréquence de l'alimentation secteur locale, testez les deux options 50 et 60 Hz et choisissez celle qui offre les meilleurs résultats.
- Il se peut que la réduction du scintillement ne produise pas les résultats souhaités si le sujet est très lumineux. Si tel est le cas, choisissez une ouverture plus petite (chiffre plus grand).
- Il se peut que la réduction du scintillement ne produise pas les résultats souhaités dans les modes autres que **M**. Si tel est le cas, sélectionnez le mode **M** et choisissez une vitesse d'obturation adaptée à la fréquence de l'alimentation secteur locale :
  - 50Hz : 1/100 s, 1/50 s, 1/25 s
  - 60Hz : 1/125 s, 1/60 s, 1/30 s

## Mesure



Commande MENU ➔  Menu Enregistrement vidéo

Choisissez la façon dont l'appareil photo mesure l'exposition en mode vidéo. [**Mesure spot**] n'est pas disponible dans le menu Enregistrement vidéo (☐177).

## Mode déclenchement (enreg. vue)

Commande MENU ➔  Menu Enregistrement vidéo

En mode vidéo, vous pouvez choisir l'opération effectuée lorsque vous appuyez sur le déclencheur (☐97).

Option	Description
 <b>[Vue par vue]</b>	L'appareil prend une photo chaque fois que vous appuyez sur le déclencheur. Vous pouvez prendre jusqu'à 40 photos par vidéo.
 <b>[Continu]</b>	<ul style="list-style-type: none"> <li>• L'appareil photographie tant que vous appuyez sur le déclencheur.</li> <li>• La cadence de prise de vue dépend de la cadence sélectionnée pour <b>[Taille d'image/cadence]</b> dans le menu Enregistrement vidéo.</li> <li>• La durée disponible pour la rafale est indiquée sur l'écran de prise de vue.</li> <li>• Lorsque l'enregistrement vidéo est en cours, une seule photo est prise à chaque sollicitation du déclencheur.</li> </ul>

## Mode de mise au point

Commande MENU ➔  Menu Enregistrement vidéo

Choisissez un mode de mise au point pour l'enregistrement vidéo (☐106).

## Mode de zone AF

Commande MENU ➔  Menu Enregistrement vidéo

Choisissez la façon dont l'appareil photo effectue la mise au point en mode vidéo (☐108).

## Réduction de vibration

Commande MENU ➔  Menu Enregistrement vidéo

Modifiez les réglages de réduction de vibration en mode vidéo.  
Sélectionnez [**Comme les réglages photo**] afin d'utiliser l'option actuellement sélectionnée pour les photos (186).

## VR électronique

Commande MENU ➔  Menu Enregistrement vidéo

Choisissez d'activer, ou non, la réduction de vibration électronique en mode vidéo (198).

## Sensibilité du microphone

Commande MENU ➔  Menu Enregistrement vidéo

Activez ou désactivez le microphone intégré ou le microphone externe ou modifiez leur sensibilité.

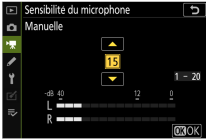
Option	Description
[Automatique]	Réglez la sensibilité du microphone automatiquement.
[Manuelle]	Réglez la sensibilité du microphone manuellement. Choisissez une valeur comprise entre [1] et [20]. Plus la valeur est élevée, plus la sensibilité est élevée ; plus la valeur est basse, plus la sensibilité est basse. 

Option	Description
[Microphone désactivé]	Désactivez l'enregistrement du son.

## ✓ Vidéos sans le son

Les vidéos enregistrées lorsque [Microphone désactivé] est sélectionné pour la [Sensibilité du microphone] sont signalées par l'icône .

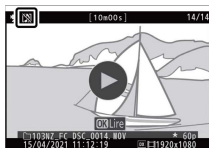

## Atténuateur

Commande MENU ➔  Menu Enregistrement vidéo

Sélectionnez [Activer] pour réduire le gain du microphone et empêcher la distorsion audio lors de l'enregistrement de vidéos dans des environnements bruyants.

## Réponse en fréquence

Commande MENU ➔  Menu Enregistrement vidéo

Choisissez la plage des fréquences que les microphones intégré et externe captent.

Option	Description
 [Registre étendu]	Enregistrez une plage étendue de fréquences. Choisissez cette plage pour des sons variés, aussi bien de la musique que le bruit de rues animées.

Option	Description
 [Registre vocal]	Choisissez cette plage pour les voix humaines.

## Réduction du bruit du vent

Commande MENU ➔  Menu Enregistrement vidéo

Choisissez d'utiliser ou non la réduction du bruit du vent lors de l'enregistrement de vidéos. Pour en savoir plus sur la réduction du bruit du vent, reportez-vous à « Réduction du bruit du vent » dans « Menu  » (☞197).

## Code temporel

Commande MENU ➔  Menu Enregistrement vidéo

Choisissez d'enregistrer ou non des codes temporels indiquant l'heure, les minutes, les secondes et le numéro de chaque vue lors de l'enregistrement de vidéos. Les codes temporels sont uniquement disponibles avec les vidéos enregistrées en format MOV.

Option	Description
[Enregistrer les codes temporels]	<ul style="list-style-type: none"> <li>• [Activé] : enregistrez les codes temporels. Le code temporel s'affiche sur l'écran de prise de vue.</li> <li>• [Activé (avec sortie HDMI)] : les codes temporels sont inclus dans les séquences enregistrées sur des enregistreurs externes raccordés à l'appareil photo via un câble HDMI. L'appareil photo est compatible avec les enregistreurs/moniteurs Atomos des gammes SHOGUN, NINJA et SUMO.</li> <li>• [Désactivé] : les codes temporels ne sont pas enregistrés.</li> </ul>

Option	Description
[Méthode de comptage]	<ul style="list-style-type: none"> <li>• [Mode enregistrement] : les codes temporels avancent uniquement lorsque l'enregistrement est en cours.</li> <li>• [Mode libre] : les codes temporels avancent en continu. Les codes temporels continuent d'avancer, même lorsque l'appareil photo est éteint.</li> </ul>
[Réglage du code temporel]	<ul style="list-style-type: none"> <li>• [Réinitialiser] : réinitialisez le code temporel à 00:00:00.00.</li> <li>• [Saisie manuelle] : saisissez l'heure, les minutes, les secondes et le numéro de vue manuellement.</li> <li>• [Heure actuelle] : le code temporel se règle sur l'heure actuelle communiquée par l'horloge de l'appareil photo. Avant d'aller plus loin, sélectionnez [Fuseau horaire et date] dans le menu Configuration et veillez à ce que la date et l'heure soient bien réglées.</li> </ul>
[Temps réel]	Sélectionnez [Activé] pour compenser les différences entre le compteur de vues et l'heure d'enregistrement réelle à des cadences de 30 et 60 vps.

### ✓ Périphériques HDMI

Lorsque vous sélectionnez [Activé (avec sortie HDMI)] pour [Enregistrer les codes temporels], la transmission des séquences aux périphériques HDMI peut être perturbée.

## ✎ Réglages personnalisés : réglage précis des paramètres de l'appareil photo

Pour afficher les réglages personnalisés, sélectionnez l'onglet  dans les menus de l'appareil photo.



Les réglages personnalisés permettent d'adapter les paramètres de l'appareil photo en fonction de ses propres préférences. Le menu Réglages perso. est divisé en deux niveaux.

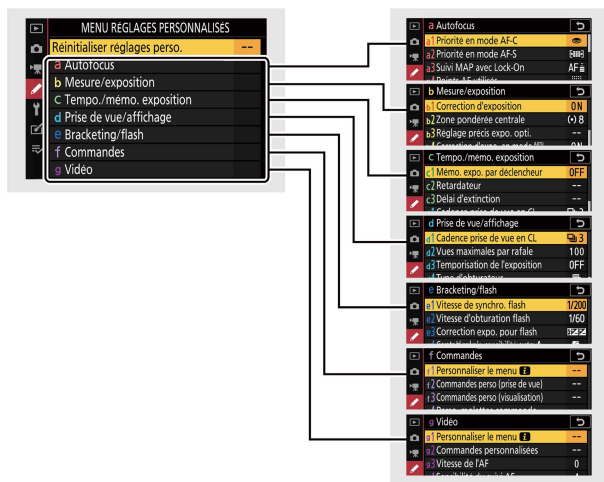



Vous disposez des réglages personnalisés suivants : 1

Rubrique		☰
[Réinitialiser réglages perso.]		375
<b>a [Autofocus]</b>		
a1	[Priorité en mode AF-C]	375
a2	[Priorité en mode AF-S]	375
a3	[Suivi MAP avec Lock-On]	376
a4	[Points AF utilisés]	377
a5	[Points AF selon l'orientation]	377
a6	[Activation AF]	379
a7	[Choix limité modes de zone AF]	380
a8	[Rotation du point AF]	380
a9	[Options des points AF]	381
a10	[AF faible lumière]	382
a11	[Illuminateur d'assistance AF]	382
a12	[Bague MAP manuelle mode AF] 2	383
<b>b [Mesure/exposition]</b>		
b1	[Correction d'exposition]	384

Rubrique		☰
b2	[Zone pondérée centrale]	385
b3	[Réglage précis expo. opti.]	385
b4	[Correction d'expo. en mode 	386
<b>c [Tempo./mémo. exposition]</b>		
c1	[Mémo. expo. par déclencheur]	386
c2	[Retardateur]	387
c3	[Délai d'extinction]	387
<b>d [Prise de vue/affichage]</b>		
d1	[Cadence prise de vue en CL]	388
d2	[Vues maximales par rafale]	388
d3	[Temporisation de l'exposition]	389
d4	[Type d'obturateur]	389
d5	[Plage de vitesses étendue (M)]	390
d6	[Séquence numérique images]	390

Rubrique		📖
d7	[Appliquer réglages à visée écran]	392
d8	[Affichage du quadrillage]	393
d9	[Mise en relief de la mise au point]	393
d10	[Afficher tout en mode continu]	394
<b>e [Bracketing/flash]</b>		
e1	[Vitesse de synchro. flash]	394
e2	[Vitesse d'obturation flash]	396
e3	[Correction expo. pour flash]	397
e4	[Contrôle de la sensibilité auto. ⚡]	397
e5	[Bracketing auto. (mode M)]	398
e6	[Sens du bracketing]	399
<b>f [Commandes]</b>		

Rubrique		📖
f1	[Personnaliser le menu 	399
f2	[Commandes perso (prise de vue)]	401
f3	[Commandes perso (visualisation)]	412
f4	[Perso. molettes commande]	414
f5	[Commande lâchée + molette]	417
f6	[Inverser les indicateurs]	418
<b>g [Vidéo]</b>		
g1	[Personnaliser le menu 	418
g2	[Commandes personnalisées]	420
g3	[Vitesse de l'AF]	426
g4	[Sensibilité du suivi AF]	427
g5	[Affichage des hautes lumières]	427

- 1 Les rubriques modifiées par rapport aux valeurs par défaut sont indiquées par des astérisques (« \* »).
- 2 Disponible uniquement avec les objectifs compatibles.

## ✓ Informations complémentaires

« Réglages par défaut du menu Réglages perso. » (□□241)

### Réinitialiser réglages perso.

Commande MENU ➡  Menu Réglages perso.



Redonnez aux réglages personnalisés leurs valeurs par défaut.

## a : Autofocus

### a1 : Priorité en mode AF-C

Commande MENU ➡  Menu Réglages perso.



Choisissez si vous pouvez prendre des photos avant que l'appareil photo n'effectue la mise au point lorsque **AF-C** est sélectionné.

	Option	Description
	<b>[Déclenchement]</b>	Vous pouvez prendre des photos à chaque sollicitation du déclencheur (priorité au déclenchement).
	<b>[Mise au point]</b>	Vous pouvez prendre des photos uniquement lorsque l'appareil photo a effectué la mise au point (priorité à la mise au point).

### a2 : Priorité en mode AF-S

Commande MENU ➡  Menu Réglages perso.

Choisissez si vous pouvez prendre des photos avant que l'appareil photo n'effectue la mise au point lorsque **AF-S** est sélectionné.

Option	Description
 [Déclenchement]	Vous pouvez prendre des photos à chaque sollicitation du déclencheur (priorité au déclenchement).
 [Mise au point]	Vous pouvez prendre des photos uniquement lorsque l'appareil photo a effectué la mise au point (priorité à la mise au point).

### a3 : Suivi MAP avec Lock-On

Commande MENU ➔  Menu Réglages perso.

Choisissez la vitesse de réaction de la mise au point si un objet passe entre le sujet et l'appareil photo lorsque **AF-C** est sélectionné comme mode de mise au point ou lorsque **AF-A** est sélectionné et que vous photographiez en mode **AF-C**.

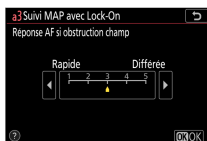



- Choisissez [5 (**Différée**)] pour que l'appareil photo vous aide à maintenir la mise au point sur votre sujet d'origine.
- Choisissez [1 (**Rapide**)] pour faciliter le décalage de la mise au point sur des objets traversant votre champ de vision.
- Si [**AF zone automatique**], [**AF zone automatique (personnes)**] ou [**AF zone automatique (animaux)**] est sélectionné comme mode de zone AF, la « réponse AF si obstruction champ » fonctionne en mode [3] lorsque [2] ou [1 (**Rapide**)] est sélectionné.

## a4 : Points AF utilisés

Commande MENU ➡  Menu Réglages perso.

Choisissez le nombre de points AF disponibles, lorsque vous sélectionnez manuellement le point AF et qu'une option autre que **[AF zone automatique]**, **[AF zone automatique (personnes)]** ou **[AF zone automatique (animaux)]** est sélectionnée comme mode de zone AF.

Option	Description
 <b>[Tous les points]</b>	Vous pouvez sélectionner chaque point AF disponible dans le mode de zone AF actuel. Le nombre de points disponibles varie en fonction du mode de zone AF.
 <b>[Un point sur deux]</b>	Le nombre de points AF disponibles se réduit à un quart des points AF disponibles lorsque <b>[Tous les points]</b> est sélectionné. Utilisez cette option pour sélectionner rapidement le point AF. Le nombre de points AF disponibles en mode <b>[AF zone réduite]</b> , <b>[AF zone large (L)]</b> , <b>[AF zone large (L-personnes)]</b> ou <b>[AF zone large (L-animaux)]</b> ne change pas.

## a5 : Points AF selon l'orientation

Commande MENU ➡  Menu Réglages perso.

Choisissez des points AF différents pour la prise de vue horizontale et pour la prise de vue verticale (lorsque l'appareil photo est tourné de 90° dans le sens des aiguilles d'une montre et de 90° dans l'autre sens).

- Sélectionnez **[Non]** pour utiliser le même point AF quelle que soit l'orientation de l'appareil photo.

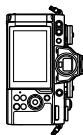
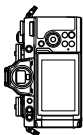

Appareil photo  
tourné à 90° dans  
le sens inverse  
des aiguilles d'une  
montre



Cadrage horizontal



Appareil photo  
tourné à 90° dans  
le sens des aiguilles  
d'une montre

- Sélectionnez [**Oui**] pour permettre la sélection des points AF selon l'orientation.

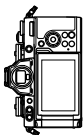

Appareil photo tourné à 90° dans le sens inverse des aiguilles d'une montre



Cadrage horizontal



Appareil photo tourné à 90° dans le sens des aiguilles d'une montre

## a6 : Activation AF

Commande MENU ➔  Menu Réglages perso.

Choisissez si le déclencheur peut être utilisé pour effectuer la mise au point. Si [**AF-ON seulement**] est sélectionné, l'appareil photo n'effectue pas la mise au point lorsque vous appuyez à mi-course sur le déclencheur. Vous pouvez modifier la mise au point uniquement à l'aide des autres commandes auxquelles AF-ON a été attribué à l'aide du réglage personnalisé f2 [**Commandes perso (prise de vue)**].

## Déclenchement si pas de MAP

Pour choisir si le déclenchement peut avoir lieu même dans certaines circonstances où il serait normalement désactivé, sélectionnez le réglage personnalisé a6 [**Activation AF**], mettez en surbrillance [**AF-ON seulement**] et appuyez sur . Si vous sélectionnez [**Activer**], le déclenchement peut avoir lieu à tout moment.

Option	Description
[ <b>Activer</b> ]	Déclenchement activé.
[ <b>Désactiver</b> ]	Déclenchement désactivé.

### a7 : Choix limité modes de zone AF

Commande MENU   Menu Réglages perso.

Choisissez les modes de zone AF qui peuvent être sélectionnés à l'aide du menu  ou des commandes personnalisées.

- Mettez en surbrillance une option et appuyez sur  pour la sélectionner () ou la désélectionner (). Les modes cochés () peuvent être sélectionnés via la molette de commande secondaire.

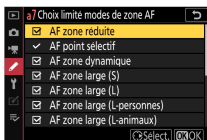

- Pour terminer l'opération, appuyez sur .

### a8 : Rotation du point AF

Commande MENU   Menu Réglages perso.

Cette option permet de « renvoyer » le point AF sélectionné d'un bord de l'affichage à l'autre. Si [**Activée**] est sélectionné, le point AF



sélectionné « est renvoyé » de haut en bas, de bas en haut, de droite à gauche et de gauche à droite. Par exemple, appuyer sur la touche  du sélecteur multidirectionnel alors que le point AF est éclairé à droite de l'affichage permet de sélectionner le point AF correspondant à gauche de l'affichage.

## a9 : Options des points AF

Commande MENU ➔  Menu Réglages perso.

Choisissez l'une des options d'affichage des collimateurs de mise au point ci-dessous.

### Mode de mise au point manuelle

Option	Description
[Activé]	Le collimateur de mise au point est affiché en permanence en mode de mise au point manuelle.
[Désactivé]	Le collimateur de mise au point s'affiche uniquement au cours de la sélection.

### Assistance AF zone dynamique

Choisissez si le point AF sélectionné et les points AF voisins s'affichent en mode AF zone dynamique.

Option	Description
[Activée]	Affichez à la fois le point AF sélectionné et les points AF voisins.
[Désactivée]	Affichez uniquement le point AF sélectionné.

## a10 : AF faible lumière

Commande MENU ➡ ✎ Menu Réglages perso.

Choisissez **[Activé]** pour obtenir une mise au point plus précise dans des conditions de faible lumière lorsque **AF-S** est sélectionné comme mode de mise au point ou lorsque **AF-A** est sélectionné et que vous photographiez en mode **AF-S**.

- Cette option s'active uniquement en mode photo.
- En mode , **[AF faible lumière]** est paramétré sur **[Activé]**.
- L'AF faible lumière est désactivé en mode intervallo-mètre et pendant l'enregistrement de vidéos time-lapse.
- Il se peut que l'appareil photo mette plus de temps à effectuer la mise au point lorsque **[Activé]** est sélectionné.
- Lorsque l'AF faible lumière est activé, « Low-light » s'affiche. La vitesse de rafraîchissement de l'affichage risque de ralentir.



## a11 : Illuminateur d'assistance AF

Commande MENU ➡ ✎ Menu Réglages perso.

Vous pouvez choisir d'activer, ou non, l'illuminateur d'assistance AF intégré pour faciliter la mise au point en mode photo en cas de faible luminosité.

Option	Description
[Activé]	En mode photo, l'illuminateur s'allume selon la nécessité lorsque <b>AF-S</b> est sélectionné comme mode de mise au point ou lorsque <b>AF-A</b> est sélectionné et que vous photographiez en mode <b>AF-S</b> .
[Désactivé]	L'illuminateur ne s'allume pas pour faciliter la mise au point. Il est possible que l'appareil photo ne parvienne pas à faire la mise au point en cas de faible lumière ambiante.

### ✓ Illuminateur d'assistance AF

- La portée de l'illuminateur d'assistance AF est comprise entre 1 et 3 m.
- Retirez les parasoleils lorsque vous utilisez l'illuminateur.
- Ne masquez pas l'illuminateur d'assistance AF lorsqu'il est allumé.



## a12 : Bague MAP manuelle mode AF

Commande MENU ➔  Menu Réglages perso.

Choisissez si la bague de mise au point de l'objectif peut être utilisée pour la mise au point manuelle en mode autofocus.

Option	Description
[Activer]	Vous pouvez annuler l'autofocus en tournant la bague de mise au point de l'objectif (autofocus à priorité manuelle). Effectuez la mise au point manuellement en tournant la bague de mise au point tout en maintenant appuyé le déclencheur à mi-course. Pour effectuer à nouveau la mise au point à l'aide de l'autofocus, relâchez le déclencheur, puis appuyez à nouveau dessus à mi-course.
[Désactiver]	La bague de mise au point de l'objectif ne permet pas d'effectuer la mise au point manuellement lorsque le mode autofocus est sélectionné.

## b : Mesure/exposition



### b1 : Correction d'exposition

Commande MENU ➡  Menu Réglages perso.

Choisissez si la correction d'exposition peut être réalisée avec la molette de commande lorsque la molette de la correction d'exposition est positionnée sur [C].

Option	Description
[Activée (réinitialisation auto.)]	La correction d'exposition peut être effectuée à l'aide d'une molette de commande. Le réglage sélectionné avec la molette de commande est réinitialisé lorsque vous mettez l'appareil photo hors tension ou lorsque celui-ci entre en mode veille.

Option	Description
[Activée]	La correction d'exposition peut être effectuée à l'aide d'une molette de commande. La correction d'exposition n'est pas réinitialisée lorsque vous mettez l'appareil photo hors tension ou lorsque celui-ci entre en mode veille (en mode  , la correction d'exposition est réinitialisée lorsque vous mettez l'appareil photo hors tension).
[Désactivée]	Réglez la correction d'exposition avec la molette de la correction d'exposition.

- Activée en modes **P**, **S**, **A** et . En mode , paramétrez le réglage personnalisé b4 [**Correction d'expo. en mode **] sur [**Activer**]. La correction d'exposition n'est pas disponible dans les autres modes.
- La molette de commande utilisée varie selon le mode de prise de vue.

## b2 : Zone pondérée centrale

Commande MENU ➡  Menu Réglages perso.

Lorsque [**Mesure pondérée centrale**] est sélectionné, l'appareil photo accorde le plus d'importance à une zone située au centre de l'écran de prise de vue lors du réglage de l'exposition. Le réglage personnalisé b2 [**Zone pondérée centrale**] permet de choisir la taille de cette zone lorsque la [**Mesure pondérée centrale**] est sélectionnée.

## b3 : Réglage précis expo. opti.

Commande MENU ➡  Menu Réglages perso.

Utilisez cette option pour affiner la valeur d'exposition sélectionnée par l'appareil photo ; l'exposition peut être affinée séparément pour chaque méthode de mesure. L'exposition peut être augmentée pour obtenir des

vues plus claires ou réduite pour obtenir des vues plus sombres dans la plage -1 à +1 IL par incréments de 1/6 IL. Le réglage par défaut est 0.



## ✓ Réglage précis de l'exposition

Quelle que soit l'option sélectionnée pour le réglage personnalisé b3 [Réglage précis expo. opt.], l'icône de correction d'exposition (☒) ne s'affiche pas. La seule façon de voir dans quelle mesure l'exposition a été modifiée est d'accéder au menu de réglage précis du réglage personnalisé b3.

## b4 : Correction d'expo. en mode

Commande MENU ➔  Menu Réglages perso.

Lorsqu'elle est réglée sur [Désactiver], la correction d'exposition ne peut pas être modifiée en mode .

## c : Tempo./mémo. exposition

### c1 : Mémo. expo. par déclencheur

Commande MENU ➔  Menu Réglages perso.

Choisissez si l'exposition est mémorisée, ou non, lorsque vous appuyez sur le déclencheur.



	Option	Description
	[Activée (appui à mi-course)]	L'exposition est mémorisée lorsque vous appuyez sur le déclencheur à mi-course.

Option		Description
	[ <b>Activée (mode rafale)</b> ]	L'exposition est mémorisée uniquement tant que vous appuyez à fond sur le déclencheur.
	[ <b>Désactivée</b> ]	L'exposition n'est pas mémorisée lorsque vous appuyez sur le déclencheur.

## c2 : Retardateur

Commande MENU ➡  Menu Réglages perso.

Choisissez la temporisation du déclenchement, le nombre de vues prises à chaque pression du déclencheur ainsi que l'intervalle entre les prises de vues en mode retardateur.

Option	Description
[ <b>Délai du retardateur</b> ]	Cette option permet de choisir la temporisation du déclenchement.
[ <b>Nombre de prises de vues</b> ]	Appuyez sur  et  pour choisir le nombre de vues prises à chaque pression du déclencheur ; choisissez une valeur comprise entre 1 et 9.
[ <b>Intervalle entre les vues</b> ]	Choisissez l'intervalle entre les prises de vues lorsque le [ <b>Nombre de prises de vues</b> ] est supérieur à 1.

## c3 : Délai d'extinction

Commande MENU ➡  Menu Réglages perso.

Choisissez la durée pendant laquelle le moniteur ou le viseur reste allumé lorsqu'aucune opération n'est effectuée.

- Il est possible de choisir des réglages différents pour [**Visualisation**], [**Menus**], [**Affichage des photos**] et [**Temporisation du mode veille**].

- [**Temporisation du mode veille**] définit la durée pendant laquelle le moniteur, le viseur ou l'écran de contrôle reste allumé après la pression à mi-course du déclencheur. Le moniteur et le viseur baissent en intensité quelques secondes avant l'entrée en mode veille. Si vous avez sélectionné [**10 s**], la temporisation est prolongée jusqu'à 20 secondes lorsque le menu **i** est affiché.
- À l'exception de l'option [**Affichage des photos**], chaque temporisation est prolongée d'une minute en mode retardateur.
- Les longues temporisations réduisent l'autonomie de l'accumulateur.

## d : Prise de vue/affichage

### d1 : Cadence prise de vue en CL

Commande MENU ➡  Menu Réglages perso.

Choisissez la cadence de prise de vue en mode de déclenchement continu basse vitesse ; les options vont de [**4 vps**] à [**1 vps**].

### d2 : Vues maximales par rafale

Commande MENU ➡  Menu Réglages perso.

Le nombre maximal de prises de vues pouvant être réalisées en une seule rafale en modes de déclenchement continu peut être compris entre 1 et 100.

- Notez qu'indépendamment de l'option sélectionnée, le nombre de photos pouvant être prises en une seule rafale est illimité lorsqu'une vitesse d'obturation de 1 s ou plus lente est sélectionnée en mode **S** ou **M**.



## ✓ Mémoire tampon

Le réglage personnalisé d2 [**Vues maximales par rafale**] permet de sélectionner le nombre de vues pouvant être prises en une seule rafale. Le nombre de vues pouvant être prises avant le remplissage de la mémoire tampon et avant le ralentissement de la prise de vue varie en fonction de la qualité d'image et d'autres réglages. Lorsque la mémoire tampon est pleine, l'appareil photo affiche « **r00** » et la cadence de prise de vue ralentit.

## d3 : Temporisation de l'exposition



Commande MENU ➡  Menu Réglages perso.

Dans les situations où le moindre mouvement de l'appareil peut rendre les photos floues, vous pouvez retarder le déclenchement de 0,2 à 3 secondes environ après la pression du déclencheur.

## d4 : Type d'obturateur

Commande MENU ➡  Menu Réglages perso.

Choisissez le type d'obturateur utilisé pour les photos.

Option	Description
 [Automatique]	L'appareil photo choisit automatiquement le type d'obturateur selon la vitesse d'obturation. L'obturation électronique au premier rideau permet de réduire le flou provoqué par le bougé de l'appareil photo à des vitesses d'obturation lentes.
 [Obturateur mécanique]	L'appareil photo se sert de l'obturateur mécanique pour toutes les photos.

Option	Description
 <b>[Obturation électro. au 1er rideau]</b>	L'appareil photo se sert de l'obturation électronique au premier rideau pour toutes les photos.

### ✔ « Obturateur mécanique »

L'[Obturateur mécanique] n'est pas disponible avec certains objectifs.

### ✔ Obturation électronique au premier rideau

La vitesse d'obturation la plus rapide disponible lorsque [Obturation électro. au 1er rideau] est sélectionné est 1/2000 s.

## d5 : Plage de vitesses étendue (M)

Commande MENU ➡  Menu Réglages perso.

Si vous sélectionnez [Activées], vous pouvez prolonger la vitesse d'obturation en mode **M** jusqu'à 900 secondes (15 minutes). Cette option s'avère utile lorsque vous souhaitez laisser ouvert l'obturateur longtemps, par exemple lors de prises de vues astronomiques.

- À des vitesses d'obturation de 60 secondes et plus lentes, le temps de pose correspond à la vitesse d'obturation sélectionnée (lorsque [Activées] est sélectionné). Lorsque la prise de vue démarre, l'écran de contrôle change pour indiquer que l'obturateur est ouvert.

## d6 : Séquence numérique images

Commande MENU ➡  Menu Réglages perso.

Choisissez une option de numérotation des fichiers.

Option	Description
<b>[Activée]</b>	Lorsqu'un nouveau dossier est créé ou qu'une autre carte mémoire est insérée dans l'appareil photo, la numérotation des fichiers se poursuit après le dernier numéro utilisé. Cela simplifie la gestion des fichiers en minimisant les noms de fichiers en double lorsque plusieurs cartes sont utilisées.
<b>[Désactivée]</b>	Lorsqu'un nouveau dossier est créé ou qu'une autre carte mémoire est insérée, la numérotation des fichiers reprend à 0001. Si le dossier actuel contient déjà des images, la numérotation des fichiers se poursuit à partir du plus grand numéro de fichier du dossier actuel. Si vous sélectionnez <b>[Désactivée]</b> après avoir sélectionné <b>[Activée]</b> , l'appareil photo mémorise le numéro de fichier actuel. La numérotation des fichiers reprendra à partir de la valeur mémorisée précédemment la prochaine fois que vous sélectionnerez <b>[Activée]</b> .
<b>[Réinitialiser]</b>	Réinitialisez la numérotation des fichiers pour <b>[Activée]</b> . Si le dossier actuel est vide, la numérotation des fichiers reprend à partir de 0001 avec la photo suivante. Si le dossier actuel contient des images, le numéro de l'image suivante est obtenu en ajoutant un au numéro de fichier le plus élevé du dossier actuel.

## ✔ Séquence numérique images

- Si vous effectuez une prise de vue alors que le dossier actuel contient une image numérotée 9999, un nouveau dossier est créé et la numérotation des fichiers reprend à partir de 0001.
- Lorsque le numéro de dossier actuel atteint 999, l'appareil photo n'est plus en mesure de créer de nouveaux dossiers et le déclenchement est désactivé si :
  - le dossier actuel contient 5000 images (par ailleurs, l'enregistrement vidéo est désactivé si l'appareil photo estime que le nombre de fichiers nécessaires pour enregistrer une vidéo de durée maximale entraînerait la présence d'un dossier contenant plus de 5000 fichiers), ou
  - le dossier actuel contient une image numérotée 9999 (par ailleurs, l'enregistrement vidéo est désactivé si l'appareil photo estime que le nombre de fichiers nécessaires pour enregistrer une vidéo de durée maximale entraînerait la création d'un fichier dont le numéro serait supérieur à 9999).

Pour reprendre la prise de vue, choisissez [**Réinitialiser**] pour le réglage personnalisé d6 [**Séquence numérique images**], puis formatez la carte mémoire ou insérez-en une autre.

## ✔ Numérotation des dossiers

- Si vous effectuez une prise de vue alors que le dossier actuel contient 5000 images ou une image numérotée 9999, un nouveau dossier est créé et sélectionné comme dossier actuel.
- Un numéro qui suit le numéro du dossier actuel est attribué à ce nouveau dossier. S'il existe déjà un dossier portant ce numéro, le numéro de dossier le plus bas disponible est attribué à ce nouveau dossier.

## d7 : Appliquer réglages à visée écran

Commande MENU ➡  Menu Réglages perso.

Choisissez si l'appareil photo modifie l'aperçu affiché dans le viseur ou sur le moniteur pour refléter l'impact des réglages de prise de vue sur la teinte et la luminosité de l'image finale. Quelle que soit l'option

sélectionnée, les effets des réglages de l'appareil photo sont toujours visibles en mode vidéo.

Option	Description
[Activé]	Les effets des modifications apportées aux réglages comme la balance des blancs, les Picture Control et la correction d'exposition sont visibles sur l'écran de prise de vue.
[Désactivé]	<ul style="list-style-type: none"><li>· Les effets des modifications apportées aux réglages comme la balance des blancs, les Picture Control et la correction d'exposition ne sont pas visibles sur l'écran de prise de vue. Vous pouvez régler la teinte et la luminosité de l'écran pour faciliter le visionnage pendant les longues séances photos.</li><li>· L'icône  s'affiche sur l'écran de prise de vue.</li></ul>

## d8 : Affichage du quadrillage

Commande MENU ➡  Menu Réglages perso.

Affichez un quadrillage 3×3 (9 sections) ou 4×4 (16 sections), ce qui permet de vérifier la composition à l'écran.

## d9 : Mise en relief de la mise au point

Commande MENU ➡  Menu Réglages perso.

Lorsque la mise en relief de la mise au point est activée en mode de mise au point manuelle, les contours des objets nets sont colorés. Vous pouvez choisir la couleur.

## Niveau de mise en relief MAP

Vous avez le choix entre [3 (sensibilité élevée)], [2 (standard)], [1 (sensibilité faible)] et [Désactivé]. Plus la valeur est élevée, plus la mise en relief est importante.

## Couleur de mise en relief MAP

Choisissez la couleur de mise en relief.

### d10 : Afficher tout en mode continu

Commande MENU ➡  Menu Réglages perso.

Si [Désactivé] est sélectionné, l'affichage s'éteint lors des prises de vues en rafale.

### e : Bracketing/flash

#### e1 : Vitesse de synchro. flash

Commande MENU ➡  Menu Réglages perso.

Choisissez la vitesse de synchronisation du flash.

Option	Description
[1/200 s (Auto FP)]	<p>La synchronisation ultra-rapide Auto FP est activée avec les flashes compatibles et la vitesse de synchronisation maximale des autres flashes est réglée sur 1/200 s.</p> <ul style="list-style-type: none"><li>• Lorsque l'appareil photo indique une vitesse d'obturation de 1/200 s en mode <b>P</b> ou <b>A</b>, la synchronisation ultra-rapide Auto FP est activée si la vitesse d'obturation réelle est plus rapide que 1/200 s. Si le flash prend en charge la synchronisation ultra-rapide Auto FP, l'appareil photo peut sélectionner des vitesses d'obturation pouvant atteindre le 1/4000 s.</li><li>• En mode <b>S</b> ou <b>M</b>, vous pouvez sélectionner des vitesses d'obturation pouvant atteindre le 1/4000 s lorsque vous utilisez des flashes prenant en charge la synchronisation ultra-rapide Auto FP.</li><li>• En mode <b>S</b> ou <b>M</b>, si la molette de la vitesse d'obturation est positionnée sur <b>X</b>, la vitesse d'obturation se réglera sur 1/200 s.</li></ul>

Option	Description
[1/200 s]	
[1/160 s]	<p>La vitesse de synchronisation du flash est réglée sur la valeur sélectionnée, comprise entre 1/200 et 1/60 s.</p> <ul style="list-style-type: none"> <li>• En mode <b>S</b> ou <b>M</b>, si la molette de la vitesse d'obturation est positionnée sur <b>X</b>, la vitesse d'obturation sera identique à la vitesse de synchronisation.</li> </ul>
[1/125 s]	<ul style="list-style-type: none"> <li>• En mode <b>S</b> ou <b>M</b>, si la molette de la vitesse d'obturation est réglée sur une vitesse plus rapide que la vitesse de synchronisation, la vitesse d'obturation sera identique à la vitesse de synchronisation.</li> </ul>
[1/100 s]	
[1/80 s]	
[1/60 s]	

## ✓ Vitesse d'obturation = vitesse maximale de synchronisation du flash

En modes **S** et **M**, vous pouvez paramétrer la vitesse d'obturation sur la valeur sélectionnée pour le réglage personnalisé e1 [**Vitesse de synchro. flash**] en positionnant la molette de la vitesse d'obturation sur **X**. Le symbole **X** (indicateur de synchronisation du flash) s'affiche sur l'écran de prise de vue aux côtés de la vitesse de synchronisation du flash.

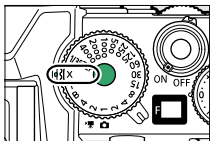

## ✓ Synchronisation ultra-rapide auto FP

- La synchronisation ultra-rapide auto FP permet d'utiliser le flash à la vitesse d'obturation maximale prise en charge par l'appareil photo. Lorsque [**1/200 s (Auto FP)**] est sélectionné, l'appareil photo active automatiquement la synchronisation ultra-rapide auto FP à des vitesses d'obturation plus rapides que la vitesse de synchronisation du flash. Cela permet de choisir l'ouverture maximale afin d'obtenir une profondeur de champ réduite lorsque le sujet est photographié à contre-jour par temps ensoleillé.

## e2 : Vitesse d'obturation flash

Commande MENU ➡  Menu Réglages perso.

Choisissez la vitesse d'obturation la plus lente possible avec un flash en mode **P** ou **A**.

Quelle que soit l'option choisie pour le réglage personnalisé e2 [**Vitesse d'obturation flash**], les vitesses d'obturation peuvent atteindre 30 s en modes **S** et **M** ou avec les réglages de flash de synchro lente, synchro





lente sur le second rideau ou atténuation des yeux rouges avec synchro lente.

### e3 : Correction expo. pour flash

Commande MENU ➡  Menu Réglages perso.



Choisissez la manière dont l'appareil photo règle l'intensité du flash lors de l'utilisation de la correction d'exposition.

	Option	Description
	[Vue dans son ensemble]	L'appareil photo règle à la fois l'intensité du flash et l'exposition. Cela modifie l'exposition de l'ensemble de la vue.
	[Arrière-plan uniquement]	La correction d'exposition est appliquée uniquement à l'arrière-plan.

### e4 : Contrôle de la sensibilité auto. ⚡

Commande MENU ➡  Menu Réglages perso.









Choisissez la cible de la correction d'exposition si le contrôle automatique de la sensibilité est activé lors des prises de vues au flash.

	Option	Description
	[Sujet et arrière-plan]	L'appareil photo tient compte à la fois de l'éclairage du sujet principal et de celui de l'arrière-plan lorsqu'il règle la sensibilité.
	[Sujet uniquement]	La sensibilité est modifiée uniquement pour garantir l'exposition correcte du sujet principal.

## e5 : Bracketing auto. (mode M)

Commande MENU ➡  Menu Réglages perso.

Les réglages concernés lorsque le bracketing est activé en mode **M** sont définis par les options sélectionnées pour **[Bracketing automatique]** > **[Réglage du bracketing auto.]** dans le menu Prise de vue photo et par l'option choisie pour le réglage personnalisé e5 **[Bracketing auto. (mode M)]**.

Réglage personnalisé e5 [Bracketing auto. (mode M)]		Menu Prise de vue photo [Réglage du bracketing auto.]	
		Bracketing du flash et de l'exposition*	Bracketing de l'exposition*
 	[Flash/vitesse]	Vitesse d'obturation et intensité du flash	Vitesse d'obturation
  	[Flash/vitesse/ ouverture]	Vitesse d'obturation, ouverture et intensité du flash	Vitesse d'obturation et ouverture
 	[Flash/ouverture]	Ouverture et intensité du flash	Ouverture
	[Flash seulement]	Intensité du flash	—

\* Si aucun flash n'est utilisé lorsque **[Activé]** est sélectionné pour **[Contrôle de la sensibilité auto.]** et **[Flash/vitesse]**, **[Flash/vitesse/ouverture]** ou lorsque **[Flash/ouverture]** est sélectionné pour e5 **[Bracketing auto. (mode M)]**, la sensibilité se règle sur la valeur de la première vue de chaque séquence de bracketing.

### Bracketing du flash

Le bracketing du flash est effectué uniquement avec le contrôle du flash i-TTL ou  **A** (ouverture auto).

## e6 : Sens du bracketing

Commande MENU ➡  Menu Réglages perso.

Choisissez l'ordre dans lequel les prises de vues du programme de bracketing sont effectuées.



Option		Description
	[Mesure>Sous-expo.>Surexpo.]	La photo non modifiée est prise en premier, suivie de la photo avec la plus basse valeur et de la photo avec la valeur la plus élevée.
→+	[Sous-expo.>Mesure>Surexpo.]	La prise de vue se déroule de la valeur la plus basse à la valeur la plus élevée.



- Le réglage personnalisé e6 [**Sens du bracketing**] est sans effet sur l'ordre dans lequel les photos sont prises lorsque [**Bracketing du D-Lighting actif**] est sélectionné pour [**Bracketing automatique**] > [**Réglage du bracketing auto.**] dans le menu Prise de vue photo.



## f : Commandes

### f1 : Personnaliser le menu

Commande MENU ➡  Menu Réglages perso.

Choisissez les rubriques répertoriées dans le menu  affiché lorsque vous appuyez sur la commande  en mode photo.

- Mettez en surbrillance une position dans le menu , appuyez sur  et sélectionnez la rubrique souhaitée.
- Vous pouvez attribuer les rubriques suivantes au menu .

Rubrique			Rubrique		
	[Choisir la zone d'image]	264	QUAL	[Qualité d'image]	174
			SIZE	[Taille d'image]	175

Rubrique		📖
	[Correction d'exposition]	152
WB	[Balance des blancs]	125
	[Régler le Picture Control]	160
RGB	[Espace colorimétrique]	284
	[D-Lighting actif]	179
	[Réduction du bruit]	285
ISO NR	[Réduction du bruit ISO]	286
	[Mesure]	177
	[Mode de flash]	554
	[Correction du flash]	557
AF/MF	[Mode de mise au point]	106
[+]	[Mode de zone AF]	108
	[Réduction de vibration]	186
BKT	[Bracketing automatique]	293
	[Surimpression]	307
HDR	[HDR (grande plage dynamique)]	317

Rubrique		📖
	[Intervallomètre]	324
	[Time-lapse]	338
	[Prise vue avec décal mise au point]	347
	[Mode silencieux]	357
	[Mode de déclenchement]	180
	[Commandes perso (prise de vue)]	401
	[Temporisation de l'exposition]	389
	[Type d'obturateur]	389
	[Appliquer réglages à visée écran]	392
	[Mise en relief de la mise au point]	393
	[Luminosité du moniteur/viseur]	432, 434
	[Connexion Bluetooth]	401
	[Connexion Wi-Fi]	178
	[Connexion télécommande sans fil]	455

# Connexion Bluetooth

Activez ou désactivez le Bluetooth.







## f2 : Commandes perso (prise de vue)

Commande MENU ➔  Menu Réglages perso.







Choisissez les opérations effectuées en mode photo à l'aide des commandes de l'appareil photo ou de la bague de réglage de l'objectif.

- Choisissez les rôles joués par les commandes ci-dessous. Mettez en surbrillance la commande souhaitée et appuyez sur .



Option	
	[Commande Fn]
	[Commande AE-L/AF-L]
	[Bouton OK]
	[Commande d'enregistrement vidéo]
	[Commande Fn de l'objectif]
	[Commande Fn2 de l'objectif]
	[Bague de réglage de l'objectif]

- Vous pouvez attribuer les rôles suivants à ces commandes :

Option								
RESET	[Sélectionner point AF central]	—	✓	✓	—	—	—	—







Option								
	[AF-ON]	✓	✓	—	—	✓	✓	—
	[Mémorisation AF seulement]	✓	✓	—	—	✓	✓	—
	[Mémo. expo. (temporisée)]	✓	✓	—	✓	✓	✓	—
	[Mémo. expo. (réinit. au décl.)]	✓	✓	—	✓	✓	✓	—
	[Mémorisation expo. seulement]	✓	✓	—	—	✓	✓	—
	[Mémorisation exposition/AF]	✓	✓	—	—	✓	✓	—
	[Mémorisation FV]	✓	—	—	—	✓	✓	—
	[Désactiver/activer]	✓	—	—	—	✓	✓	—
	[Aperçu]	✓	—	—	✓	✓	✓	—
	[Mesure matricielle]	✓	—	—	—	✓	✓	—
	[Mesure pondérée centrale]	✓	—	—	—	✓	✓	—
	[Mesure spot]	✓	—	—	—	✓	✓	—
	[Mesure pondérée hautes lumières]	✓	—	—	—	✓	✓	—
	[Rafale en bracketing]	✓	—	—	—	✓	✓	—
	[+ RAW]	✓	—	—	✓	✓	✓	—
	[Suivi du sujet]	✓	—	—	—	✓	✓	—
	[Mode silencieux]	✓	—	—	—	✓	✓	—
	[Masquer les infos en visée écran]	✓	✓	—	✓	✓	✓	—
	[Affichage du quadrillage]	✓	—	—	✓	✓	✓	—
	[Zoom activé/désactivé]	✓	✓	✓	✓	✓	✓	—
	[MENU PERSONNALISÉ]	✓	—	—	✓	✓	✓	—
	[1er élément du MENU PERSO.]	✓	—	—	✓	✓	✓	—

Option								
	[Visualisation]	✓	—	—	—	✓	✓	—
	[Choisir la zone d'image]	✓	—	—	✓	—	—	—
QUAL	[Qualité/taille d'image]	✓	—	—	✓	—	—	—
WB	[Balance des blancs]	✓	—	—	✓	—	—	—
	[Régler le Picture Control]	✓	—	—	✓	—	—	—
	[D-Lighting actif]	✓	—	—	✓	—	—	—
	[Mesure]	✓	—	—	✓	—	—	—
	[Mode/correction du flash]	✓	—	—	✓	—	—	—
	[Mode de déclenchement]	✓	—	—	—	—	—	—
AF/[+]	[Mode mise au point/zone AF]	✓	—	—	✓	—	—	—
BKT	[Bracketing automatique]	✓	—	—	✓	—	—	—
	[Surimpression]	✓	—	—	✓	—	—	—
HDR	[HDR (grande plage dynamique)]	✓	—	—	✓	—	—	—
DLY	[Temporisation de l'exposition]	✓	—	—	✓	—	—	—
PEAK	[Mise en relief de la mise au point]	✓	—	—	—	—	—	—
Non-CPU	[Choisir num. objectif sans CPU]	✓	—	—	✓	—	—	—
M/A	[Mise au point (M/A)]	—	—	—	—	—	—	✓2, 3
	[Ouverture]	—	—	—	—	—	—	✓3
	[Correction d'exposition]	—	—	—	—	—	—	✓3
[Aucune fonction]		✓	✓	✓	✓	✓	✓	✓3









- 1 Quelle que soit l'option sélectionnée, lorsque [AF zone automatique], [AF zone automatique (personnes)] ou [AF zone automatique

**(animaux)]** est choisi comme mode de zone AF, la commande permet uniquement d'activer l'AF suivi du sujet (☐117).





- 2 Disponible uniquement avec les objectifs compatibles.
  - 3 Quelle que soit l'option sélectionnée, en mode de mise au point manuelle, la bague de réglage permet uniquement de régler la mise au point.
- Vous disposez des options suivantes :







	Rôle	Description
	[Sélectionner point AF central]	La commande permet de sélectionner le point AF central.
	[AF-ON]	La commande permet d'activer l'autofocus.
	[Mémorisation AF seulement]	La mise au point reste mémorisée tant que vous appuyez sur la commande.
	[Mémo. expo. (temporisée)]	L'exposition est mémorisée lorsque vous appuyez sur la commande. L'exposition reste mémorisée lorsque vous déclenchez. L'exposition reste mémorisée jusqu'à ce que vous appuyiez de nouveau sur la commande ou jusqu'à ce que l'appareil photo entre en mode veille.
	[Mémo. expo. (réinit. au décl.)]	L'exposition est mémorisée lorsque vous appuyez sur la commande. L'exposition reste mémorisée jusqu'à ce que vous appuyiez de nouveau sur la commande, jusqu'au déclenchement ou jusqu'à ce que l'appareil photo entre en mode veille.
	[Mémorisation expo. seulement]	L'exposition reste mémorisée tant que vous appuyez sur la commande.









	Rôle	Description
	[ <b>Mémorisation exposition/AF</b> ]	La mise au point et l'exposition restent mémorisées tant que vous appuyez sur la commande.
	[ <b>Mémorisation FV</b> ]	Appuyez sur la commande pour mémoriser l'intensité des flashes optionnels ; appuyez de nouveau pour annuler la mémorisation FV.
	[ <b>Désactiver/activer</b> ]	Si le flash est activé actuellement, il se désactivera tant que vous maintiendrez appuyée la commande. Si le flash est désactivé actuellement, la commande, tant que vous la maintiendrez appuyée, permettra de sélectionner la synchro sur le premier rideau.
	[ <b>Aperçu</b> ]	Maintenez appuyée la commande pour avoir un aperçu de la couleur, de l'exposition et de la profondeur de champ de la photo.
	[ <b>Mesure matricielle</b> ]	La [ <b>Mesure matricielle</b> ] reste activée tant que vous appuyez sur la commande.
	[ <b>Mesure pondérée centrale</b> ]	La [ <b>Mesure pondérée centrale</b> ] reste activée tant que vous appuyez sur la commande.
	[ <b>Mesure spot</b> ]	La [ <b>Mesure spot</b> ] reste activée tant que vous appuyez sur la commande.
	[ <b>Mesure pondérée hautes lumières</b> ]	La [ <b>Mesure pondérée hautes lumières</b> ] reste activée tant que vous appuyez sur la commande.





Rôle	Description
 <p data-bbox="207 436 341 502"><b>[Rafale en bracketing]</b></p>	<ul style="list-style-type: none"> <li data-bbox="445 109 927 604">- Si vous appuyez sur la commande lorsqu'une option autre que <b>[Bracketing de balance des blancs]</b> est sélectionnée pour <b>[Bracketing automatique]</b> &gt; <b>[Réglage du bracketing auto.]</b> dans le menu Prise de vue photo en mode de déclenchement continu, l'appareil photo réalise toutes les prises de vues du programme actuel de bracketing et répète la rafale en bracketing tant que vous appuyez sur le déclencheur. En mode de déclenchement vue par vue, la prise de vue s'arrête après la première rafale de bracketing.</li> <li data-bbox="445 618 927 822">- Si <b>[Bracketing de balance des blancs]</b> est sélectionné pour <b>[Réglage du bracketing auto.]</b>, l'appareil prend des photos tant que vous appuyez sur le déclencheur et applique le bracketing de la balance des blancs à chaque prise de vue.</li> </ul>

Rôle	Description
 <b>[+ RAW]</b>	<ul style="list-style-type: none"> <li>- Si une option JPEG est sélectionnée actuellement comme qualité d'image, « RAW » s'affiche et une copie RAW est enregistrée avec la photo suivante, prise après la pression de la commande. Le réglage de qualité d'image d'origine est rétabli lorsque vous relâchez le déclencheur ou appuyez à nouveau sur la commande, ce qui annule <b>[+ RAW]</b>.</li> <li>- Les copies RAW sont enregistrées avec les réglages sélectionnés pour l'<b>[Enregistrement RAW]</b> dans le menu Prise de vue photo.</li> </ul>
 <b>[Suivi du sujet]</b>	<p>Si vous appuyez sur la commande lorsque <b>[AF zone automatique]</b>, <b>[AF zone automatique (personnes)]</b> ou <b>[AF zone automatique (animaux)]</b> est sélectionné comme mode de zone AF, le suivi du sujet s'active ; le point AF est remplacé par un réticule de ciblage et le moniteur et le viseur deviennent des écrans de suivi du sujet.</p> <ul style="list-style-type: none"> <li>- Pour mettre fin à l'AF suivi du sujet, appuyez à nouveau sur la commande ou appuyez sur la commande  (?).</li> </ul>
 <b>[Mode silencieux]</b>	<p>Appuyez sur la commande pour activer le mode silencieux. Appuyez à nouveau pour annuler le mode silencieux.</p>

	Rôle	Description
	[Masquer les infos en visée écran]	Appuyez sur la commande pour masquer les icônes et les informations de prise de vue à l'écran. Vous pouvez afficher les icônes et les informations de prise de vue en appuyant à nouveau sur la commande.
	[Affichage du quadrillage]	Chaque fois que vous appuyez sur la commande, le quadrillage de composition affiché à l'écran passe de [Désactivé] à [Activé (3x3)], puis à [Activé (4x4)].
	[Zoom activé/désactivé]	Appuyez sur la commande pour effectuer un zoom avant sur la zone entourant le point AF actuel (vous devez sélectionner le rapport de zoom au préalable). Appuyez à nouveau sur la commande pour annuler le zoom.
	[MENU PERSONNALISÉ]	Appuyez sur la commande pour afficher le « MENU PERSONNALISÉ ».
	[1er élément du MENU PERSO.]	Appuyez sur la commande pour passer à la rubrique initiale du « MENU PERSONNALISÉ ». Sélectionnez cette option pour accéder rapidement à une rubrique de menu utilisée fréquemment.
	[Visualisation]	Appuyez sur la commande pour commencer la visualisation.
	[Choisir la zone d'image]	Appuyez sur la commande et tournez une molette pour choisir la zone d'image.

Rôle		Description
QUAL	[Qualité/taille d'image]	Appuyez sur la commande et tournez la molette de commande principale pour choisir une option de qualité d'image et la molette de commande secondaire pour sélectionner la taille d'image.
WB	[Balance des blancs]	Pour choisir une option de balance des blancs, maintenez appuyée la commande et tournez la molette de commande principale. Certaines options offrent des sous-options qui peuvent être sélectionnées en tournant la molette de commande secondaire.
	[Régler le Picture Control]	Appuyez sur la commande et tournez une molette pour choisir un Picture Control.
	[D-Lighting actif]	Appuyez sur la commande et tournez une molette pour régler le D-Lighting actif.
	[Mesure]	Appuyez sur la commande et tournez une molette pour choisir une option de mesure.
	[Mode/correction du flash]	Appuyez sur la commande et tournez la molette de commande principale pour choisir un mode de flash et la molette de commande secondaire pour régler l'intensité du flash.







	Rôle	Description
	[Mode de déclenchement]	Appuyez sur la commande et tournez la molette de commande principale pour choisir un mode de déclenchement. Lorsque le mode de déclenchement est [Continu L], vous pouvez modifier la cadence de prise de vue en tournant la molette de commande secondaire, et lorsque le mode de déclenchement est [Retardateur], vous pouvez modifier la temporisation du déclenchement en tournant la molette de commande secondaire.
AF/[+]	[Mode mise au point/zone AF]	Maintenez appuyée la commande et tournez la molette de commande principale pour choisir le mode de mise au point, la molette de commande secondaire pour choisir le mode de zone AF.
BKT	[Bracketing automatique]	Appuyez sur la commande et tournez la molette de commande principale pour choisir le nombre de vues et la molette de commande secondaire pour choisir l'incrément du bracketing ou le niveau de D-Lighting actif.
	[Surimpression]	Appuyez sur la commande et tournez la molette de commande principale pour choisir le mode et la molette de commande secondaire pour choisir le nombre de vues.
HDR	[HDR (grande plage dynamique)]	Appuyez sur la commande et tournez la molette de commande principale pour choisir le mode et la molette de commande secondaire pour choisir l'écart d'exposition.

Rôle		Description
	<b>[Temporisation de l'exposition]</b>	Appuyez sur la commande et tournez une molette pour choisir la temporisation du déclenchement.
	<b>[Mise en relief de la mise au point]</b>	Appuyez sur la commande et tournez la molette de commande principale pour choisir un niveau de mise en relief et la molette de commande secondaire pour sélectionner la couleur de mise en relief.
Non-CPU	<b>[Choisir num. objectif sans CPU]</b>	Appuyez sur la commande et tournez une molette pour choisir un numéro d'objectif enregistré à l'aide de la rubrique <b>[Objectif sans microprocesseur]</b> du menu Configuration.
M/A	<b>[Mise au point (M/A)]</b>	Vous pouvez annuler l'autofocus en tournant la bague de réglage de l'objectif (autofocus à priorité manuelle). Effectuez la mise au point manuellement en tournant la bague de réglage tout en maintenant appuyé le déclencheur à mi-course. Pour effectuer à nouveau la mise au point à l'aide de l'autofocus, relâchez le déclencheur, puis appuyez à nouveau dessus à mi-course.
	<b>[Ouverture]</b>	Tournez la bague de réglage de l'objectif pour régler l'ouverture.
	<b>[Correction d'exposition]</b>	Tournez la bague de réglage de l'objectif lorsque la molette de la correction d'exposition est positionnée sur <b>[C]</b> pour modifier la correction d'exposition.
<b>[Aucune fonction]</b>		La commande n'a aucun effet.







### f3 : Commandes perso (visualisation)



Commande MENU ➡  Menu Réglages perso.

Choisissez le rôle attribué aux commandes de l'appareil photo pendant la visualisation.

Option	Rôle	Description
 [Commande AE-L/AF-L]	 [Protéger]	Appuyez sur la commande pour protéger l'image actuelle.
	★ [Classement]	Lorsque vous appuyez sur la commande, vous pouvez appuyer sur  ou  ou tourner la molette de commande principale pour modifier le réglage de classement attribué à l'image affichée.
	 [Zoom activé/désactivé]	Appuyez sur la commande pour effectuer un zoom avant sur la zone entourant le point AF actuel (vous devez sélectionner le rapport de zoom au préalable). Appuyez à nouveau sur la commande pour annuler le zoom. <ul style="list-style-type: none"><li>• Pour choisir le rapport de zoom, mettez en surbrillance [Zoom activé/désactivé] et appuyez sur .</li><li>• Il est possible de zoomer à la fois en visualisation plein écran et en visualisation par planche d'images.</li></ul>



Option	Rôle	Description
 [Commande AE-L/AF-L]	[Aucune fonction]	La commande n'a aucun effet.
 [Bouton OK]*	 [Imagette activée/désactivée]	Appuyez sur la commande pour commuter entre la visualisation plein écran, la visualisation par planche d'imagettes (4, 9 ou 72 vues) et la visualisation par calendrier.
	 [Afficher les histogrammes]	Un histogramme s'affiche tant que vous appuyez sur la commande. Il est possible d'afficher un histogramme, à la fois en visualisation plein écran et en visualisation par planche d'imagettes.
	 [Zoom activé/désactivé]	<p>Appuyez sur la commande pour effectuer un zoom avant sur la zone entourant le point AF actuel (vous devez sélectionner le rapport de zoom au préalable). Appuyez à nouveau sur la commande pour annuler le zoom.</p> <ul style="list-style-type: none"> <li>• Pour choisir le rapport de zoom, mettez en surbrillance [Zoom activé/désactivé] et appuyez sur .</li> <li>• Il est possible de zoomer à la fois en visualisation plein écran et en visualisation par planche d'imagettes.</li> </ul>

Option		Rôle		Description
	[Bouton OK]*		[Choisir un dossier]	Appuyez sur la commande pour afficher la boîte de dialogue [Choisir un dossier], dans laquelle vous pourrez choisir un dossier de visualisation.

\* Quelle que soit l'option sélectionnée, si vous appuyez sur  lorsqu'une vidéo est affichée en plein écran, la lecture de la vidéo démarre.



## f4 : Perso. molettes commande

Commande MENU ➔  Menu Réglages perso.

Personnalisez le fonctionnement des molettes de commande principale et secondaire.

### Inverser la rotation

Permet d'inverser le sens de rotation des molettes de commande pour certaines opérations.

- Mettez en surbrillance l'option [**Correction d'exposition**] ou [**Vitesse d'obturation/ouverture**] et appuyez sur  pour la sélectionner () ou la désélectionner ()
- Appuyez sur  pour enregistrer les modifications et quitter.

### Fonctions par défaut



Inversez les rôles des molettes de commande principale et secondaire.

Option	Description
[Réglage de l'exposition]	Si [ <b>Rôle des molettes inversé</b> ] est sélectionné, la molette de commande principale permet de régler l'ouverture tandis que la molette de commande secondaire permet de régler la vitesse d'obturation. Si [ <b>Rôle des molettes inversé (mode A)</b> ] est sélectionné, la molette de commande principale permet de régler l'ouverture en mode <b>A</b> uniquement.
[Réglage de l'autofocus]	Si [ <b>Rôle des molettes inversé</b> ] est sélectionné et que [ <b>Mode mise au point/zone AF</b> ] a été attribué à une commande à l'aide du réglage personnalisé f2 [ <b>Commandes perso (prise de vue)</b> ], vous pouvez choisir le mode de zone AF en maintenant appuyée la commande et en tournant la molette de commande principale et le mode de mise au point en maintenant appuyée la commande et en tournant la molette de commande secondaire.

## Menus et visualisation





Choisissez les rôles joués par le sélecteur multidirectionnel et les molettes de commande lors de la visualisation et de la navigation dans les menus.

Option	Description
[Activé]	<p><b>Visualisation :</b></p> <ul style="list-style-type: none"> <li>· La molette de commande principale permet de choisir l'image affichée lors de la visualisation plein écran. La molette de commande secondaire permet d'avancer ou de reculer selon l'option sélectionnée pour <b>[Défilement avec molette second.]</b>.</li> <li>· En mode de visualisation par planche d'images, la molette de commande principale permet de mettre en surbrillance les images et la molette de commande secondaire d'afficher la page précédente ou suivante.</li> </ul> <p><b>Menus* :</b></p> <p>Utilisez la molette de commande principale pour mettre en surbrillance les rubriques de menu. Lorsque vous tournez la molette de commande secondaire vers la droite, le sous-menu de l'option en surbrillance s'affiche. Lorsque vous la tournez vers la gauche, le menu précédent s'affiche.</p>
ON  [Activé (affichage photos exclu)]	Comme pour [Activé] sauf que les molettes de commande ne peuvent pas être utilisées pour la visualisation en mode d'affichage des images.
[Désactivé]	Utilisez le sélecteur multidirectionnel pour choisir l'image affichée en mode de visualisation plein écran ou pour mettre en surbrillance les images ou les rubriques de menu.

\* Il n'est pas possible d'utiliser la molette de commande secondaire pour sélectionner les rubriques en surbrillance. Pour sélectionner les rubriques en surbrillance, appuyez sur  ou .

## Défilement avec molette second.

Choisissez l'opération effectuée lorsque vous tournez la molette de commande secondaire en mode de visualisation plein écran. Cette option s'active uniquement lorsque **[Activé]** ou **[Activé (affichage photos exclu)]** est sélectionné pour **[Menus et visualisation]**.

Option	Description
[10 images]	Avancez ou reculez de 10 images à la fois.
[50 images]	Avancez ou reculez de 50 images à la fois.
★ [Classement]	Passez aux images dotées du classement sélectionné précédentes ou suivantes. Pour choisir le classement, mettez en surbrillance <b>[Classement]</b> et appuyez sur  .
 [Protéger]	Passez à l'image protégée précédente ou suivante.
 [Photos uniquement]	Passez à la photo précédente ou suivante.
 [Vidéos uniquement]	Passez à la vidéo précédente ou suivante.
 [Dossier]	Tournez la molette de commande secondaire pour sélectionner un dossier.

### f5 : Commande lâchée + molette

Commande MENU ➡  Menu Réglages perso.



Sélectionner **[Oui]** permet aux réglages qui se font normalement en maintenant appuyée une commande et en tournant une molette d'être effectués en tournant la molette une fois la commande relâchée. Le réglage est annulé si l'on appuie une nouvelle fois sur l'une des commandes en question, si l'on appuie sur le déclencheur à mi-course ou si l'appareil photo entre en mode veille.

- [Commande lâchée + molette] s'applique aux commandes auxquelles les rôles suivants ont été attribués à l'aide du réglage personnalisé f2 [Commandes perso (prise de vue)] ou g2 [Commandes personnalisées] : [Choisir la zone d'image], [Qualité/taille d'image], [Balance des blancs], [Régler le Picture Control], [D-Lighting actif], [Mesure], [Mode/correction du flash], [Mode de déclenchement], [Mode déclenchement (enreg. vue)], [Mode mise au point/zone AF], [Bracketing automatique], [Surimpression], [HDR (grande plage dynamique)], [Temporisation de l'exposition], [Mise en relief de la mise au point], [Choisir num. objectif sans CPU] et [Sensibilité du microphone].

## f6 : Inverser les indicateurs

Commande MENU ➡  Menu Réglages perso.



Choisissez si l'indicateur d'exposition est représenté avec les valeurs négatives à gauche et les valeurs positives à droite, ou inversement.

	Option	Description
+0-		L'indicateur présente les valeurs positives à gauche et les valeurs négatives à droite.
-0+		L'indicateur présente les valeurs négatives à gauche et les valeurs positives à droite.



















## g : Vidéo

### g1 : Personnaliser le menu

Commande MENU ➡  Menu Réglages perso.

Choisissez les rubriques répertoriées dans le menu  affiché lorsque vous appuyez sur la commande  en mode vidéo.

- Mettez en surbrillance une position dans le menu **i**, appuyez sur **OK** et sélectionnez la rubrique souhaitée.
- Vous pouvez attribuer les rubriques suivantes au menu **i**.

Rubrique			Rubrique		
	[Taille d'image et cadence/qualité]	191		[Réponse en fréquence]	369
	[Correction d'exposition]	152		[Réduction du bruit du vent]	197
WB	[Balance des blancs]	191		[Mode déclenchement (enreg. vue)]	366
	[Régler le Picture Control]	191		[Mise en relief de la mise au point]	393
	[D-Lighting actif]	198		[Affichage des hautes lumières]	427
	[Mesure]	197		[Mode de mise au point]	199
AF/MF	[Mode de mise au point]	199		[Mode de zone AF]	199
	[Réduction de vibration]	199		[Connexion Bluetooth]	419
	[VR électronique]	198		[Connexion Wi-Fi]	178, 198
	[Sensibilité du microphone]	195		[Connexion télécommande sans fil]	455
ATT	[Atténuateur]	369			

## Connexion Bluetooth

Activez ou désactivez le Bluetooth.







## g2 : Commandes personnalisées

Commande MENU ➔ ✎ Menu Réglages perso.









Choisissez les opérations effectuées en mode vidéo à l'aide des commandes de l'appareil photo ou de la bague de réglage de l'objectif.

- Choisissez les rôles joués par les commandes ci-dessous. Mettez en surbrillance la commande souhaitée et appuyez sur .



Option	
	[Commande Fn]
	[Commande AE-L/AF-L]
	[Bouton OK]
	[Déclencheur]
	[Commande Fn de l'objectif]
	[Commande Fn2 de l'objectif]
	[Bague de réglage de l'objectif]

- Vous pouvez attribuer les rôles suivants à ces commandes :

Option								
RESET	[Sélectionner point AF central]	—	✓	✓	—	—	—	—
AF-ON	[AF-ON]	—	✓	—	—	✓	✓	—
	[Mémorisation AF seulement]	—	✓	—	—	✓	✓	—
	[Mémo. expo. (temporisée)]	—	✓	—	—	✓	✓	—















Option								
	[Mémorisation expo. seulement]	—	✓	—	—	✓	✓	—
	[Mémorisation exposition/AF]	—	✓	—	—	✓	✓	—
	[Suivi du sujet]	✓	—	—	—	✓	✓	—
	[Masquer les infos en visée écran]	✓	✓	—	—	✓	✓	—
	[Affichage du quadrillage]	✓	—	—	—	✓	✓	—
	[Zoom activé/désactivé]	✓	✓	✓	—	✓	✓	—
	[MENU PERSONNALISÉ]	✓	—	—	—	✓	✓	—
	[1er élément du MENU PERSO.]	✓	—	—	—	✓	✓	—
	[Visualisation]	✓	—	—	—	✓	✓	—
	[Prise de photos]	—	—	—	✓	—	—	—
	[Enregistrement de vidéos]	—	✓	✓	✓	—	—	—
WB	[Balance des blancs]	✓	—	—	—	—	—	—
	[Régler le Picture Control]	✓	—	—	—	—	—	—
	[D-Lighting actif]	✓	—	—	—	—	—	—
	[Mesure]	✓	—	—	—	—	—	—
	[Mode déclenchement (enreg. vue)]	✓	—	—	—	—	—	—
AF/[+]	[Mode mise au point/zone AF]	✓	—	—	—	—	—	—
	[Sensibilité du microphone]	✓	—	—	—	—	—	—
PEAK	[Mise en relief de la mise au point]	✓	—	—	—	—	—	—
M/A	[Mise au point (M/A)]	—	—	—	—	—	—	✓2, 3
	[Ouverture motorisée]	—	—	—	—	—	—	✓3
	[Correction d'exposition]	—	—	—	—	—	—	✓3





Option							
[Aucune fonction]	✓	✓	✓	—	✓	✓	✓ <sup>3</sup>

- 1 Quelle que soit l'option sélectionnée, lorsque [AF zone automatique], [AF zone automatique (personnes)] ou [AF zone automatique (animaux)] est choisi comme mode de zone AF, la commande permet uniquement d'activer l'AF suivi du sujet (117).
  - 2 Disponible uniquement avec les objectifs compatibles.
  - 3 Quelle que soit l'option sélectionnée, en mode de mise au point manuelle, la bague de réglage permet uniquement de régler la mise au point.
- Vous disposez des options suivantes :

	Rôle	Description
	[Sélectionner point AF central]	La commande permet de sélectionner le point AF central.
	[AF-ON]	La commande permet d'activer l'autofocus.
	[Mémorisation AF seulement]	La mise au point reste mémorisée tant que vous appuyez sur la commande.
	[Mémo. expo. (temporisée)]	L'exposition est mémorisée lorsque vous appuyez sur la commande. L'exposition reste mémorisée lorsque vous déclenchez. L'exposition reste mémorisée jusqu'à ce que vous appuyiez de nouveau sur la commande ou jusqu'à ce que l'appareil photo entre en mode veille.
	[Mémorisation expo. seulement]	L'exposition reste mémorisée tant que vous appuyez sur la commande.
	[Mémorisation exposition/AF]	La mise au point et l'exposition restent mémorisées tant que vous appuyez sur la commande.

	Rôle	Description
	[Suivi du sujet]	<p>Si vous appuyez sur la commande lorsque [AF zone automatique], [AF zone automatique (personnes)] ou [AF zone automatique (animaux)] est sélectionné comme mode de zone AF, le suivi du sujet s'active ; le point AF est remplacé par un réticule de ciblage et le moniteur et le viseur deviennent des écrans de suivi du sujet.</p> <ul style="list-style-type: none"> <li>• Pour mettre fin à l'AF suivi du sujet, appuyez à nouveau sur la commande ou appuyez sur la commande  (?).</li> </ul>
	[Masquer les infos en visée écran]	Appuyez sur la commande pour masquer les icônes et les informations de prise de vue à l'écran. Vous pouvez afficher les icônes et les informations de prise de vue en appuyant à nouveau sur la commande.
	[Affichage du quadrillage]	Chaque fois que vous appuyez sur la commande, le quadrillage de composition affiché à l'écran passe de [Désactivé] à [Activé (3x3)], puis à [Activé (4x4)].
	[Zoom activé/désactivé]	Appuyez sur la commande pour effectuer un zoom avant sur la zone entourant le point AF actuel (vous devez sélectionner le rapport de zoom au préalable). Appuyez à nouveau sur la commande pour annuler le zoom.
	[MENU PERSONNALISÉ]	Appuyez sur la commande pour afficher le « MENU PERSONNALISÉ ».

	Rôle	Description
	[1er élément du MENU PERSO.]	Appuyez sur la commande pour passer à la rubrique initiale du « MENU PERSONNALISÉ ». Sélectionnez cette option pour accéder rapidement à une rubrique de menu utilisée fréquemment.
	[Visualisation]	Appuyez sur la commande pour commencer la visualisation.
	[Prise de photos]	Appuyez à fond sur le déclencheur pour prendre une photo au format 16:9.
	[Enregistrement de vidéos]	Appuyez sur la commande pour démarrer l'enregistrement. Appuyez à nouveau pour arrêter l'enregistrement.
WB	[Balance des blancs]	Maintenez appuyée la commande et tournez la molette de commande principale pour régler la balance des blancs des vidéos. Certaines options offrent des sous-options qui peuvent être sélectionnées en tournant la molette de commande secondaire.
	[Régler le Picture Control]	Appuyez sur la commande et tournez une molette pour choisir un Picture Control.
	[D-Lighting actif]	Appuyez sur la commande et tournez une molette afin de régler le D-Lighting actif des vidéos.
	[Mesure]	Appuyez sur la commande et tournez une molette afin de choisir l'option de mesure des vidéos.

	Rôle	Description
	[Mode déclenchement (enreg. vue)]	Appuyez sur la commande et tournez une molette afin de choisir le mode de déclenchement des photos prises en mode vidéo.
AF/[+]	[Mode mise au point/zone AF]	Maintenez appuyée la commande et tournez la molette de commande principale pour choisir le mode de mise au point, la molette de commande secondaire pour choisir le mode de zone AF.
	[Sensibilité du microphone]	Appuyez sur la commande et tournez une molette pour régler la sensibilité du microphone.
PEAK	[Mise en relief de la mise au point]	Appuyez sur la commande et tournez la molette de commande principale pour choisir un niveau de mise en relief et la molette de commande secondaire pour sélectionner la couleur de mise en relief.
M/A	[Mise au point (M/A)]	La bague de réglage de l'objectif permet de faire le point manuellement, quel que soit le mode de mise au point sélectionné. Pour refaire le point à l'aide de l'autofocus, appuyez sur le déclencheur à mi-course ou sur la commande à laquelle AF-ON a été attribué.
	[Ouverture motorisée]	Tournez la bague de réglage de l'objectif pour régler l'ouverture.
	[Correction d'exposition]	Tournez la bague de réglage de l'objectif lorsque la molette de la correction d'exposition est positionnée sur [C] pour modifier la correction d'exposition.

Rôle	Description
[Aucune fonction]	La commande n'a aucun effet.

### ✓ Ouverture motorisée

- L'ouverture motorisée est uniquement disponible en modes **A** et **M**.
- L'icône  affichée sur l'écran de prise de vue indique que l'ouverture motorisée ne peut pas être utilisée.
- L'affichage peut scintiller pendant le réglage de l'ouverture.

## g3 : Vitesse de l'AF

Commande MENU ➡  Menu Réglages perso.

Choisissez la vitesse de mise au point en mode vidéo lorsque le mode de mise au point est réglé sur **AF-C** ou **AF-F**.



Utilisez [Quand l'appliquer] pour choisir quand appliquer l'option sélectionnée.

Option	Description
ALWAYS [Toujours]	L'appareil photo effectue la mise au point en permanence à la vitesse sélectionnée en mode vidéo.

	Option	Description
REC	<b>[Uniquement pdt l'enregistrement]</b>	La mise au point est effectuée à la vitesse sélectionnée uniquement pendant l'enregistrement vidéo. Dans les autres situations, la vitesse de mise au point est « +5 », ou en d'autres termes, aussi rapide que possible.

## g4 : Sensibilité du suivi AF

Commande MENU ➡  Menu Réglages perso.

Réglez la sensibilité du suivi AF sur une valeur comprise entre 1 et 7 en mode vidéo lorsque le mode de mise au point est réglé sur **AF-C** ou **AF-F**.



- Choisissez **[7 (Faible)]** pour que l'appareil photo vous aide à maintenir la mise au point sur votre sujet d'origine.
- Si le sujet quitte la zone de mise au point sélectionnée lorsque **[1 (Élevée)]** est sélectionné, l'appareil photo réagit en décalant rapidement la mise au point sur un autre sujet situé dans la même zone.

## g5 : Affichage des hautes lumières

Commande MENU ➡  Menu Réglages perso.

Choisissez si des hachures sont utilisées pour indiquer les hautes lumières (zones claires de la vue) pendant l'enregistrement vidéo.

## Modèle d'affichage

Pour activer l'affichage des hautes lumières, sélectionnez [**Modèle 1**] ou [**Modèle 2**].

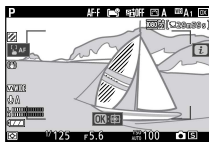

Modèle 1

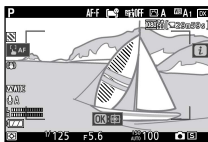

Modèle 2

## Seuil affichage hautes lumières

Choisissez la luminosité nécessaire pour activer l'affichage des hautes lumières sur les vidéos. Plus la valeur est basse, plus la plage des luminosités affichées comme hautes lumières est étendue. Si [**255**] est sélectionné, l'affichage des hautes lumières indiquera uniquement les zones susceptibles d'être surexposées.

---

### ✓ Affichage des hautes lumières

Si l'affichage des hautes lumières et la mise en relief de la mise au point sont tous les deux activés, seule la mise en relief de la mise au point s'affiche en mode de mise au point manuelle. Pour afficher les hautes lumières en mode de mise au point manuelle, sélectionnez [**Désactivé**] pour le réglage personnalisé d9 [**Mise en relief de la mise au point**] > [**Niveau de mise en relief MAP**].

---



# Menu Configuration : configuration de l'appareil photo

Pour afficher le menu Configuration, sélectionnez l'onglet  dans les menus de l'appareil photo.



Le menu Configuration contient les rubriques suivantes :

Rubrique		Rubrique	
[Formater la carte mémoire]	430	[Objectif sans microprocesseur]	440
[Langue (Language)]	431	[Enregistrer position mise au point]	440
[Fuseau horaire et date]	431	[Photo de correction poussière]	441
[Luminosité du moniteur]	432	[Correction des pixels]	443
[Équilibre couleur du moniteur]	432	[Légende des images]	444
[Luminosité du viseur]	434	[Informations de copyright]	445
[Équilibre couleur du viseur]	435	[Options de signal sonore]	446
[Limiter choix modes du moniteur]	435	[Commandes tactiles]	447
[Affichage des informations]	435	[Mode autoportrait]	448
[Options de réglage précis de l'AF]	436	[HDMI]	448
		[Mode avion]	448

Rubrique	☰	Rubrique	☰
[Connecter au périphérique mobile]	449	[Photo si carte absente ?]	460
[Se connecter à l'ordinateur]	452	[Enregistrer/charger réglages menus]	460
[Options télécde sans fil (ML-L7)]	455	[Réinitialiser tous les réglages]	464
[Marquage de conformité]	456	[Version du firmware]	465
[Alimentation par USB]	456		
[Économie d'énergie (mode photo)]	459		

## ✓ Informations complémentaires

« Réglages par défaut du menu Configuration » (☰247)

## Formater la carte mémoire

Commande MENU ➡ 📏 Menu Configuration

Formatez les cartes mémoire. **Notez que le formatage supprime définitivement toutes les images et les autres données de la carte.** Avant de formater, n'oubliez pas de faire les sauvegardes nécessaires.



## ✔ Pendant le formatage

Ne mettez pas l'appareil photo hors tension et ne retirez pas les cartes mémoire tant que le message **[Formater la carte mémoire]** est affiché.

## Langue (Language)

Commande MENU ➔  Menu Configuration

Choisissez une langue pour les menus et les messages de l'appareil photo. Les langues disponibles dépendent du pays ou de la région où l'appareil photo a été acheté à l'origine.

## Fuseau horaire et date

Commande MENU ➔  Menu Configuration



Changez de fuseau horaire et réglez l'horloge de l'appareil photo. Nous vous recommandons de régler régulièrement l'horloge de l'appareil photo.

Option	Description
<b>[Fuseau horaire]</b>	Choisissez un fuseau horaire. <b>[Date et heure]</b> se règle automatiquement sur l'heure du nouveau fuseau horaire.
<b>[Date et heure]</b>	Réglez l'horloge de l'appareil photo sur l'heure du <b>[Fuseau horaire]</b> sélectionné.
<b>[Format de la date]</b>	Choisissez l'ordre d'affichage du jour, du mois et de l'année.
<b>[Heure d'été]</b>	Sélectionnez <b>[Activée]</b> pour activer l'heure d'été, <b>[Désactivée]</b> pour la désactiver. Si vous sélectionnez <b>[Activée]</b> , l'horloge avance automatiquement d'une heure. Le réglage par défaut est <b>[Désactivée]</b> .

Si l'horloge de l'appareil photo a été initialisée, l'icône ⌚ s'affiche sur l'écran de prise de vue pour vous avertir.

## Luminosité du moniteur

Commande MENU ➡  Menu Configuration





Appuyez sur  ou  pour régler la luminosité du moniteur. Choisissez des valeurs élevées pour augmenter la luminosité et des valeurs basses pour la réduire.

- Il est possible de régler la [**Luminosité du moniteur**] uniquement lorsque le moniteur est actif. Elle ne peut pas être réglée lorsque [**Viseur uniquement**] est sélectionné comme mode moniteur ou lorsque votre œil se trouve près du viseur.
- Les valeurs élevées augmentent la consommation de l'accumulateur.

## Équilibre couleur du moniteur

Commande MENU ➡  Menu Configuration

Réglez l'équilibre couleur du moniteur selon vos préférences.

- Il est possible de régler l' [**Équilibre couleur du moniteur**] uniquement lorsque le moniteur est actif. Il ne peut pas être réglé lorsque [**Viseur uniquement**] est sélectionné comme mode moniteur ou lorsque votre œil se trouve près du viseur.
- Le réglage de l'équilibre couleur s'effectue à l'aide du sélecteur multidirectionnel. Appuyez sur , ,  ou  pour régler l'équilibre

couleur comme indiqué ci-dessous. Appuyez sur **OK** pour enregistrer les modifications.

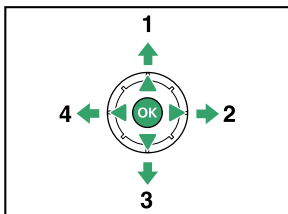



**1** Accentuer la dominante verte

**2** Accentuer la dominante  
ambre

**3** Accentuer la dominante  
magenta

**4** Accentuer la dominante bleue

- L'équilibre couleur du moniteur s'applique uniquement aux menus, à la visualisation et à l'écran de prise de vue ; les photos et les vidéos créées avec l'appareil photo ne sont pas modifiées.
- L'image de référence est soit la dernière photo prise ou, en mode de visualisation, la dernière photo affichée. Si la carte mémoire ne contient aucune image, un cadre vide s'affichera à la place.

- Pour choisir une autre image, appuyez sur la commande  (?). Mettez en surbrillance l'image souhaitée et appuyez sur  pour la sélectionner comme image de référence.





- Pour zoomer sur l'image en surbrillance, maintenez appuyée la commande .

## Luminosité du viseur

Commande MENU ➔  Menu Configuration

- Réglez la luminosité du viseur. Il est possible de régler la [**Luminosité du viseur**] uniquement lorsque le viseur est actif. Elle ne peut pas être réglée sur le moniteur ou lorsque [**Moniteur uniquement**] est sélectionné comme mode moniteur.
- Les valeurs élevées augmentent la consommation de l'accumulateur.

Option	Description
[Automatique]	La luminosité du viseur se règle automatiquement en fonction des conditions d'éclairage.
[Manuelle]	Appuyez sur  ou  pour régler la luminosité manuellement. Choisissez des valeurs élevées pour augmenter la luminosité et des valeurs basses pour la réduire.

## Équilibre couleur du viseur



Commande MENU ➔  Menu Configuration

Réglez l'équilibre couleur du viseur selon vos préférences. Il est possible de régler l' [**Équilibre couleur du viseur**] uniquement lorsque le viseur est actif. Il ne peut pas être réglé sur le moniteur ou lorsque [**Moniteur uniquement**] est sélectionné comme mode moniteur. Par ailleurs, la procédure de réglage est identique à celle de l' [**Équilibre couleur du moniteur**] (☐432).

## Limiter choix modes du moniteur

Commande MENU ➔  Menu Configuration

Choisissez les modes moniteur qui peuvent être sélectionnés à l'aide de la commande [☐].

- Mettez en surbrillance une option et appuyez sur  pour la sélectionner (☑) ou la désélectionner (☐). Les options cochées (☑) peuvent être sélectionnées.
- Pour terminer l'opération, appuyez sur .

## Affichage des informations

Commande MENU ➔  Menu Configuration

Réglez l'apparence de l'affichage des informations en fonction des conditions d'éclairage.



Sombre sur clair



Clair sur sombre

Option	Description
B [Sombre sur clair]	Pour améliorer la lisibilité de l'affichage dans les lieux lumineux, le moniteur s'allume et les lettres s'affichent en noir.
W [Clair sur sombre]	Pour améliorer la lisibilité de l'affichage dans les lieux sombres, le moniteur s'assombrit et les lettres s'affichent en blanc.

## Options de réglage précis de l'AF







Commande MENU ➡  Menu Configuration

Affinez le réglage de mise au point de l'objectif actuellement utilisé.

- N'utilisez cette option que si nécessaire.
- Nous vous recommandons d'affiner le réglage à une distance de mise au point que vous utilisez souvent. Si vous affinez la mise au point à une courte distance de mise au point, par exemple, vous risquez de trouver ce réglage moins efficace aux distances plus longues.

Option	Description
[Réglage précis de l'AF]	<ul style="list-style-type: none"> <li>• <b>[Activé]</b> : permet d'activer le réglage précis de l'autofocus.</li> <li>• <b>[Désactivé]</b> : permet de désactiver le réglage précis de l'autofocus.</li> </ul>

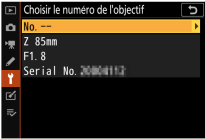

Option	Description
<p><b>[Réglage précis et enreg. objectif]</b></p>	<p>Affinez le réglage de mise au point de l'objectif actuellement utilisé. Appuyez sur  ou  pour mettre en surbrillance les éléments et appuyez sur  ou  pour choisir des valeurs comprises entre -20 et +20.</p> <ul style="list-style-type: none"> <li>• Plus la valeur de réglage précis est grande, plus le foyer est éloigné de l'objectif ; plus la valeur est petite, plus le foyer est proche.</li> <li>• L'affichage indique la valeur actuelle et la valeur précédente.</li> <li>• L'appareil photo peut enregistrer des valeurs pour 40 types d'objectifs maximum.</li> <li>• Si vous utilisez un objectif pour lequel des valeurs de réglage précis ont déjà été enregistrées, ces valeurs seront écrasées.</li> </ul>
<p><b>[Par défaut]</b></p>	<p>Choisissez les valeurs de réglage précis des objectifs pour lesquels aucune valeur n'a été enregistrée précédemment à l'aide de <b>[Réglage précis et enreg. objectif]</b>. Appuyez sur  ou  pour choisir une valeur comprise entre -20 et +20.</p>

Option	Description
<p>[Liste des valeurs enregistrées]</p>	<p>Répertoriez les valeurs enregistrées à l'aide de [<b>Réglage précis et enreg. objectif</b>]. Si vous mettez en surbrillance un objectif de la liste et appuyez sur , la boîte de dialogue [<b>Choisir le numéro de l'objectif</b>] s'affiche.</p>  <ul style="list-style-type: none"> <li>• La boîte de dialogue [<b>Choisir le numéro de l'objectif</b>] permet de saisir l'identifiant de l'objectif.</li> <li>• Le numéro de série des objectifs à monture Z et de certains objectifs à monture F est saisi automatiquement.</li> </ul>

### **Suppression des valeurs enregistrées**

Pour supprimer des valeurs enregistrées à l'aide de [**Réglage précis et enreg. objectif**], mettez en surbrillance l'objectif souhaité dans la liste [Liste des valeurs enregistrées] et appuyez sur .

## Création et enregistrement de valeurs de réglage précis



**1** Fixez l'objectif à l'appareil photo.

**2** Sélectionnez [Options de réglage précis de l'AF] dans le menu Configuration, puis mettez en surbrillance [**Réglage précis et enreg. objectif**] et appuyez sur .

Une boîte de dialogue permettant d'affiner l'AF s'affiche.

---

### 3 Appuyez sur ou pour affiner l'autofocus.

- Choisissez des valeurs comprises entre -20 et +20.
- La valeur actuelle est indiquée par ▲, la valeur sélectionnée précédemment par △.
- Si un zoom est fixé au boîtier, vous pouvez choisir des valeurs de réglage précis distinctes pour la focale la plus courte (WIDE) et pour la focale la plus longue (TELE). Utilisez  et  pour choisir l'une ou l'autre de ces valeurs.
- Plus la valeur de réglage précis est grande, plus le foyer est éloigné de l'objectif ; plus la valeur est petite, plus le foyer est proche.

---

### 4 Appuyez sur pour enregistrer la nouvelle valeur.

## Choix d'une valeur de réglage précis par défaut

---

**1** Sélectionnez [Options de réglage précis de l'AF] dans le menu Configuration, puis mettez en surbrillance [Par défaut] et appuyez sur .

---

### 2 Appuyez sur ou pour affiner l'autofocus.

- Choisissez des valeurs comprises entre -20 et +20.
- La valeur actuelle est indiquée par ▲, la valeur sélectionnée précédemment par △.
- Plus la valeur de réglage précis est grande, plus le foyer est éloigné de l'objectif ; plus la valeur est petite, plus le foyer est proche.

---

### 3 Appuyez sur pour enregistrer la nouvelle valeur.

## Objectif sans microprocesseur

Commande MENU ➔  Menu Configuration

Enregistrez les données des objectifs sans microprocesseur fixés au boîtier à l'aide d'un adaptateur pour monture (en option). En enregistrant la focale et l'ouverture maximale d'un objectif sans microprocesseur dans l'appareil photo, vous pouvez afficher ces données en tant que données de prise de vue.

Option	Description
[Numéro d'objectif]	Choisissez un identifiant d'objectif.
[Focale (mm)]	Saisissez la focale.
[Ouverture maximale]	Saisissez l'ouverture maximale.

## Enregistrer position mise au point

Commande MENU ➔  Menu Configuration

Si cette fonction est réglée sur **[Oui]**, la position de mise au point est enregistrée au même emplacement qu'avant la mise hors tension de l'appareil photo, lorsque vous mettez ce dernier hors tension puis à nouveau sous tension.

- La position de mise au point peut différer en cas de changements de focale ou de température.
- Cette fonction s'active uniquement lorsqu'un objectif à monture Z doté d'une fonction autofocus est fixé.
- Si cette fonction est réglée sur **[Oui]**, il est possible qu'un certain temps soit nécessaire avant que vous ne puissiez manipuler l'appareil photo après sa mise sous tension.

# Photo de correction poussière

Commande MENU ➔  Menu Configuration

Cette option permet d'acquérir des données de référence pour l'option Correction poussière de NX Studio. L'option Correction poussière traite les images RAW de façon à atténuer les effets provoqués par la poussière présente devant le capteur d'image de l'appareil photo. Pour en savoir plus, reportez-vous à l'aide en ligne de NX Studio.

## Acquisition des données de référence de correction de la poussière

### **1** Sélectionnez [Démarrer] dans la boîte de dialogue Photo de correction poussière.

- Mettez en surbrillance [Démarrer] et appuyez sur  pour afficher l'écran de prise de vue.



### **2** Positionnez l'objectif à dix centimètres environ d'un objet blanc, bien éclairé et uniforme. Cadrez cet objet de manière à ce qu'il remplisse le cadre, puis appuyez sur le déclencheur à mi-course.

- En mode autofocus, la mise au point se règle automatiquement sur l'infini.
- En mode de mise au point manuelle, réglez manuellement la mise au point sur l'infini.

### 3 Appuyez sur le déclencheur jusqu'en fin de course pour acquérir les données de référence de correction de la poussière.

- Le moniteur s'éteint lorsque vous appuyez sur le déclencheur.
- Si l'objet de référence est trop clair ou trop sombre, il est possible que l'appareil photo ne parvienne pas à obtenir les données de référence de correction de la poussière. Dans ce cas, un message s'affiche et l'appareil photo revient à l'affichage indiqué à l'étape 1. Choisissez un autre objet de référence, puis appuyez à nouveau sur le déclencheur.

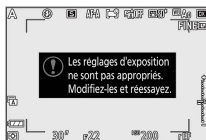

### ✓ Acquisition des données de référence de correction de la poussière

- Nous vous recommandons d'utiliser un objectif ayant une focale d'au moins 50 mm.
- Lorsque vous utilisez un zoom, effectuez un zoom avant complet.
- Vous pouvez utiliser les mêmes données de référence pour des photos prises avec différents objectifs ou à diverses ouvertures.
- Les images de référence ne peuvent pas être affichées à l'aide d'un logiciel de retouche d'images.
- Un quadrillage apparaît lorsque vous visualisez les images de référence sur l'appareil photo.

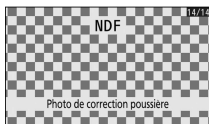

# Correction des pixels

Commande MENU ➔  Menu Configuration

La correction des pixels permet de vérifier et d'optimiser le capteur d'image de l'appareil photo. Si vous observez des taches lumineuses inhabituelles sur les photos prises avec l'appareil, effectuez une correction des pixels comme décrit ci-dessous.

- La correction des pixels est uniquement disponible lorsqu'un objectif à monture Z ou un adaptateur pour monture FTZ (en option) est fixé au boîtier.
- Pour éviter toute coupure d'alimentation imprévue, utilisez un accumulateur entièrement chargé ou un adaptateur de charge (en option).

## 1 Sélectionnez [Correction des pixels] dans le menu Configuration.

Mettez l'appareil photo sous tension, appuyez sur la commande MENU et sélectionnez [Correction des pixels] dans le menu Configuration.

## 2 Sélectionnez [Démarrer].

La correction des pixels démarre. Un message s'affiche pendant l'opération.

## 3 Mettez l'appareil photo hors tension une fois la correction des pixels effectuée.

### Correction des pixels

- N'essayez pas d'utiliser l'appareil photo pendant la correction des pixels. Ne mettez pas l'appareil photo hors tension, ni ne retirez l'accumulateur.
- Il se peut que la correction des pixels ne soit pas disponible si la température interne de l'appareil photo est élevée.

# Légende des images



Commande MENU ➔  Menu Configuration

Cette option permet d'ajouter une légende à vos nouvelles photos au fur et à mesure de leur enregistrement. Les légendes sont visibles dans l'onglet [**Informations**] de NX Studio.

## Entrer une légende

Entrez une légende pouvant comporter jusqu'à 36 caractères. Mettez en surbrillance [**Entrer une légende**] et appuyez sur  pour afficher une boîte de dialogue de saisie de texte. Pour obtenir des informations sur la saisie de texte, reportez-vous à « Saisie de texte » (☐260).

## Joindre une légende

Pour joindre une légende aux prochaines photos, mettez en surbrillance [**Joindre une légende**], appuyez sur  et vérifiez que la case adjacente est cochée (). Appuyez sur  pour enregistrer les modifications et quitter ; la légende sera jointe à toutes les prochaines photos.

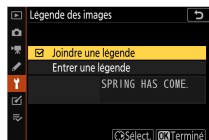

---

### Informations sur les photos

Les légendes sont visibles sur la page des données de prise de vue.

---



## Informations de copyright



Commande MENU ➔  Menu Configuration

Ajoutez des informations de copyright aux photos au fur et à mesure de la prise de vue. Les informations de copyright sont visibles dans l'onglet **[Informations]** de NX Studio.

### Photographe/Copyright

Saisissez les noms du photographe (maximum 36 caractères) et du détenteur du copyright (maximum 54 caractères). Mettez en surbrillance **[Photographe]** ou **[Copyright]** et appuyez sur  pour afficher une boîte de dialogue de saisie de texte. Pour obtenir des informations sur la saisie de texte, reportez-vous à « Saisie de texte » (☞260).

### Joindre les infos de copyright

Pour joindre des informations de copyright aux prochaines photos, mettez en surbrillance **[Joindre les infos de copyright]**, appuyez sur  et vérifiez que la case adjacente est cochée (). Appuyez sur  pour enregistrer les modifications et quitter ; les informations de copyright seront jointes à toutes les prochaines photos.

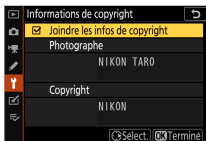

## ✓ Informations de copyright

- Afin d'éviter toute utilisation frauduleuse du nom du photographe ou du détenteur du copyright, vérifiez que [**Joindre les infos de copyright**] n'est pas sélectionné avant de prêter ou de confier votre appareil photo à quelqu'un d'autre. Vous devez également vérifier que les champs Photographe et Copyright sont vides.
- Nikon décline toute responsabilité concernant les dommages ou différends causés par l'utilisation de l'option [**Informations de copyright**].

## ✓ Informations sur les photos

Les informations de copyright sont incluses dans les données de prise de vue.

## Options de signal sonore

Commande MENU ➔  Menu Configuration

### Signal sonore activé/désactivé

Activez ou désactivez le signal sonore.

- Si [**Activé**] est sélectionné pour [**Signal sonore activé/désactivé**], des signaux sonores sont émis :
  - lors du décompte du retardateur,
  - à la fin de la prise de vue par intervalloètre, de l'enregistrement de vidéos time-lapse ou du décalage de la mise au point,
  - lorsque l'appareil photo effectue la mise au point en mode photo (notez que cela ne s'applique pas si **AF-C** est sélectionné comme mode de mise au point ou lorsque **AF-A** est sélectionné et que vous photographiez en mode **AF-C**, et que [**Déclenchement**] est sélectionné pour le réglage personnalisé a2 [**Priorité en mode AF-S**]),
  - en cas d'utilisation des commandes tactiles, ou

- lorsque vous appuyez sur le déclencheur alors qu'une carte mémoire protégée en écriture est insérée dans l'appareil photo.
- Sélectionnez [**Désact. (cdes tactiles seules)**] afin de désactiver le signal sonore des commandes tactiles et afin de l'activer pour d'autres opérations.
- Lorsque [**Activé**] est sélectionné pour [**Mode silencieux**] dans le menu Prise de vue photo, aucun signal sonore n'est émis lorsque l'appareil photo effectue la mise au point ou lorsque le retardateur est actif, quels que soient les réglages sélectionnés pour [**Options de signal sonore**].

## Volume

Réglez le volume du signal sonore.

## Hauteur

Choisissez la hauteur du signal sonore : [**Aigu**] ou [**Grave**].

## Commandes tactiles

Commande MENU ➔  Menu Configuration



Réglez les paramètres des commandes tactiles du moniteur.

## Activer/désactiver cdes tactiles

Activez ou désactivez les commandes tactiles. Sélectionnez [**Visualisation uniquement**] pour activer les commandes tactiles uniquement en mode de visualisation.

## Mvts pour visualisation plein écran

En mode de visualisation plein écran, choisissez si l'image suivante s'affiche en faisant défiler l'affichage vers la gauche ou vers la droite.

Option	Description
 [Gauche←droite]	Faites défiler vers la gauche pour afficher l'image suivante.
 [Gauche→droite]	Faites défiler vers la droite pour afficher l'image suivante.

## Mode autoportrait

Commande MENU ➡  Menu Configuration

Lorsque cette option est réglée sur [**Désactiver**], le moniteur ne passera pas en mode autoportrait même s'il est positionné en mode autoportrait.

## HDMI

Commande MENU ➡  Menu Configuration

Réglez les paramètres de connexion aux périphériques HDMI (☐544).

## Mode avion

Commande MENU ➡  Menu Configuration

Sélectionnez [**Activer**] pour désactiver les fonctions intégrées Bluetooth et Wi-Fi de l'appareil photo.

# Connecter au périphérique mobile

Commande MENU ➔  Menu Configuration

Connectez-vous à des smartphones ou à des tablettes (périphériques mobiles) en Bluetooth ou Wi-Fi.

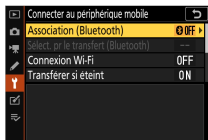

## Association (Bluetooth)

Associez l'appareil photo ou connectez-le à des périphériques mobiles à l'aide du Bluetooth.

Option	Description
<b>[Démarrer l'association d'appareils]</b>	Associez l'appareil photo à un périphérique mobile (☐529).
<b>[Périphériques associés]</b>	Affichez la liste des périphériques mobiles associés. Pour vous connecter, sélectionnez un périphérique dans la liste.
<b>[Connexion Bluetooth]</b>	Sélectionnez <b>[Activer]</b> pour activer le Bluetooth.

## Sélect. pr le transfert (Bluetooth)

Sélectionnez les images que vous souhaitez transférer sur un périphérique mobile. Vous pouvez également transférer les images au fur et à mesure de la prise de vue.

Option	Description
[Sélection auto. pour le transfert]	Sélectionnez [ <b>Activée</b> ] pour marquer les images à transférer au fur et à mesure de la prise de vue. Les photos sont transférées au format JPEG à une taille de 2 millions de pixels, même si d'autres options de format et de taille de transfert ont été sélectionnées avec l'appareil photo. Les photos prises en mode vidéo ne seront pas transférées. Vous devrez les transférer manuellement.
[Sélection manuelle pr le transfert]	Transférez les images de votre choix. Le marquage de transfert est affiché sur les images sélectionnées.
[Désélectionner tout]	Supprimez le marquage de transfert de toutes les images.

## Connexion Wi-Fi

Connectez-vous aux périphériques mobiles en Wi-Fi.

### ■ ■ Établir la connexion Wi-Fi

Démarrez une connexion Wi-Fi avec un périphérique mobile.

- Le SSID et le mot de passe de l'appareil photo s'affichent. Pour vous connecter, sélectionnez le SSID de l'appareil photo sur le périphérique mobile et saisissez le mot de passe (□532).
- Une fois la connexion établie, cette option est remplacée par [**Mettre fin à la connexion Wi-Fi**].
- Utilisez [**Mettre fin à la connexion Wi-Fi**] pour mettre fin à la connexion lorsque vous le souhaitez.

### ■ ■ Paramètres de connexion Wi-Fi

Accédez aux paramètres Wi-Fi suivants :

Option	Description
[SSID]	Choisissez le SSID de l'appareil photo.
[Authentification/ chiffrement]	Choisissez [OUVERTE] ou [WPA2-PSK-AES].
[Mot de passe]	Choisissez le mot de passe de l'appareil photo.
[Canal]	Choisissez un canal. <ul style="list-style-type: none"> <li>• Sélectionnez [Automatique] pour que l'appareil photo choisisse le canal automatiquement.</li> <li>• Sélectionnez [Manuel] pour choisir le canal manuellement.</li> </ul>
[Paramètres actuels]	Affichez les paramètres Wi-Fi actuels.
[Réinitialiser réglages de connexion]	Sélectionnez [Oui] pour redonner aux paramètres Wi-Fi leurs valeurs par défaut.

## Transférer si éteint

Si [Activé] est sélectionné, le transfert des images sur les périphériques mobiles connectés en Bluetooth ou Wi-Fi se poursuit même lorsque l'appareil photo est hors tension.

## Données de position (mobile)

Affichez les données de latitude, de longitude, d'altitude et de temps universel coordonné (UTC) téléchargées depuis un périphérique mobile.

# Se connecter à l'ordinateur

Commande MENU ➔ Y Menu Configuration

Connectez-vous à des ordinateurs en Wi-Fi.

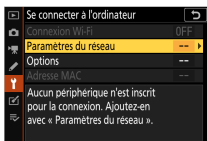

## Connexion Wi-Fi

Sélectionnez [**Activer**] pour vous connecter à l'aide des paramètres sélectionnés actuellement pour [**Paramètres du réseau**].

## Paramètres du réseau

Sélectionnez [**Créer un profil**] pour créer un nouveau profil réseau (☞506, ☞512).

- Si plusieurs profils existent déjà, vous pouvez appuyer sur Ⓞ pour sélectionner un profil dans la liste.
- Pour modifier un profil existant, mettez-le en surbrillance et appuyez sur Ⓞ.

Option	Description
[Général]	<ul style="list-style-type: none"><li>• [<b>Nom du profil</b>] : renommez le profil. Le nom de profil par défaut est identique au SSID du réseau.</li><li>• [<b>Protection par mot de passe</b>] : sélectionnez [<b>Activée</b>] pour demander de saisir un mot de passe avant de pouvoir modifier le profil. Pour modifier le mot de passe, mettez en surbrillance [<b>Activée</b>] et appuyez sur Ⓞ.</li></ul>



Option	Description
[Sans fil]	<ul style="list-style-type: none"> <li>• <b>Mode infrastructure</b> : modifiez les paramètres de connexion à un réseau via un routeur. <ul style="list-style-type: none"> <li>- <b>[SSID]</b> : saisissez le SSID du réseau.</li> <li>- <b>[Canal]</b> : sélectionné automatiquement.</li> <li>- <b>[Authentification/chiffrement]</b> : choisissez <b>[OUVERTE]</b> ou <b>[WPA2-PSK-AES]</b>.</li> <li>- <b>[Mot de passe]</b> : saisissez le mot de passe du réseau.</li> </ul> </li> <li>• <b>Mode point d'accès</b> : modifiez les paramètres de connexion sans fil directe à l'appareil photo. <ul style="list-style-type: none"> <li>- <b>[SSID]</b> : choisissez le SSID de l'appareil photo.</li> <li>- <b>[Canal]</b> : choisissez <b>[Automatique]</b> ou <b>[Manuel]</b>.</li> <li>- <b>[Authentification/chiffrement]</b> : choisissez <b>[OUVERTE]</b> ou <b>[WPA2-PSK-AES]</b>.</li> <li>- <b>[Mot de passe]</b> : si <b>[WPA2-PSK-AES]</b> est sélectionné pour <b>[Authentification/chiffrement]</b>, vous pouvez choisir le mot de passe de l'appareil photo.</li> </ul> </li> </ul>
[TCP/IP]	<p>Modifiez les réglages TCP/IP des connexions en mode infrastructure. Une adresse IP est nécessaire.</p> <ul style="list-style-type: none"> <li>• Si <b>[Activer]</b> est sélectionné pour <b>[Détection automatique]</b>, l'adresse IP et le masque de sous-réseau des connexions en mode infrastructure sont attribués via un serveur DHCP ou un adressage IP automatique.</li> <li>• Sélectionnez <b>[Désactiver]</b> pour saisir l'adresse IP (<b>[Adresse]</b>) et le masque de sous-réseau (<b>[Masque]</b>) manuellement.</li> </ul>

## Options

Modifiez les paramètres de transfert.

### ■ ■ Transfert automatique

Sélectionnez **[Activé]** pour transférer les nouvelles photos au fur et à mesure de la prise de vue.

- Le transfert commence seulement après l'enregistrement de la photo sur la carte mémoire. Veillez à ce qu'une carte mémoire soit insérée dans l'appareil photo.
- Les vidéos et les photos prises en mode vidéo ne sont pas transférées automatiquement lorsque l'enregistrement est terminé. Elles doivent alors être transférées depuis l'affichage de lecture (☐521).

## ■ Effacer après le transfert

Sélectionnez [**Oui**] pour supprimer automatiquement les photos de la carte mémoire de l'appareil photo une fois le transfert terminé.

- Les fichiers marqués pour le transfert avant la sélection de [**Oui**] ne sont pas supprimés.
- Il se peut que la suppression soit interrompue pendant que l'appareil photo effectue d'autres opérations.

## ■ Format de fichier

Lorsque vous transférez des images RAW + JPEG, choisissez de transférer les fichiers RAW et JPEG ou uniquement la copie JPEG.

- L'option choisie pour [**Format de fichier**] s'active lorsque [**Activé**] est sélectionné pour [**Transfert automatique**].

## ■ Désélectionner tout ?

Sélectionnez [**Oui**] pour supprimer le marquage de transfert de toutes les images. Le transfert des images marquées de l'icône « transfert en cours » sera immédiatement interrompu.

## Adresse MAC

Affichez l'adresse MAC.

## Options télécede sans fil (ML-L7)

Commande MENU ➔  Menu Configuration

Connectez une télécommande ML-L7 (en option) en Bluetooth. Vous pouvez également attribuer des rôles aux commandes **Fn1/Fn2** de la ML-L7.

- Pour savoir quelles fonctions utiliser avec la télécommande et pour connecter cet appareil photo à la télécommande, reportez-vous à « Télécommande ML-L7 » dans « Autres accessoires compatibles » (□627).



## Connexion télécommande sans fil

Option	Description
[Activer]	Connectez une télécommande ML-L7 associée. Si l'appareil photo est connecté à un smartphone ou à un ordinateur, la connexion à ces périphériques sera interrompue.
[Désactiver]	Déconnectez la ML-L7.

## Enregistrer la télécede radio sans fil

Associez l'appareil photo à une ML-L7. Lorsque l'appareil photo est en mode veille pendant le processus d'association, maintenez appuyé le bouton marche-arrêt de la télécommande pendant au moins 3 secondes environ. Une fois l'association effectuée, le témoin d'état de la télécommande clignote en vert à des intervalles de 3 secondes environ.





Une seule télécommande peut être associée à un appareil photo. Seule la dernière télécommande associée est activée.

## Supprimer la télécommande radio sans fil

Supprimez une télécommande ML-L7 associée.

## Régler la commande Fn1/Régler la commande Fn2

Choisissez le rôle attribué à la commande **Fn1** ou **Fn2** de la ML-L7.

Option	Description
[Comme bouton  de l'appareil]	Attribuez le même rôle que la commande  de l'appareil photo.
[Comme bouton <b>MENU</b> de l'appareil]	Attribuez le même rôle que la commande <b>MENU</b> de l'appareil photo.
[Comme bouton  de l'appareil]	Attribuez le même rôle que la commande  de l'appareil photo.
[Aucune fonction]	Appuyer sur la commande reste sans effet.

## Marquage de conformité

Commande **MENU** ➔  Menu Configuration

Affichez certaines des informations associées aux normes auxquelles l'appareil photo est conforme.

## Alimentation par USB

Commande **MENU** ➔  Menu Configuration

Choisissez si les adaptateurs de charge (en option) ou les ordinateurs raccordés en USB permettent d'alimenter l'appareil photo (alimentation

par USB). L'alimentation par USB permet d'utiliser l'appareil photo en limitant la consommation de l'accumulateur.

Option	Description
<b>[Activer]</b>	L'appareil photo est alimenté par des périphériques raccordés lorsqu'il est sous tension. Les périphériques raccordés alimentent également l'appareil photo lorsque ce dernier est hors tension si un transfert Bluetooth est en cours ou si le voyant d'accès à la carte mémoire est allumé.
<b>[Désactiver]</b>	L'appareil photo n'est jamais alimenté par des périphériques raccordés.

- L'appareil photo est uniquement alimenté lorsque l'accumulateur est inséré.
- Une icône d'alimentation par USB s'affiche sur l'écran de prise de vue lorsque l'appareil photo est alimenté par une source externe.

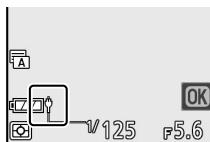

- Pour en savoir plus, reportez-vous à « Chargement de l'appareil photo avec l'adaptateur de charge » (p.625).

## ✓ Alimentation par USB via l'ordinateur

- Avant d'utiliser un ordinateur pour alimenter l'appareil photo, vérifiez que l'ordinateur est équipé d'un port USB de type C. Utilisez un câble USB UC-E25 (disponible séparément) pour raccorder l'appareil photo à l'ordinateur.
- Selon le modèle et les caractéristiques techniques du produit, certains ordinateurs n'alimentent pas l'appareil photo.

## ✓ « Alimentation » versus « chargement »

Lorsque l'appareil photo est alimenté pour ses opérations, le terme « alimentation » est utilisé tandis que lorsqu'il est alimenté uniquement pour recharger l'accumulateur, le terme « chargement » est utilisé. Les conditions dans lesquelles l'énergie produite par les périphériques externes est utilisée pour alimenter l'appareil photo ou pour recharger l'accumulateur sont indiquées ci-dessous.

Option sélectionnée pour [Alimentation par USB]	Appareil photo	Source d'alimentation externe utilisée pour
[Activer]	Sous tension*	Alimentation
	Hors tension	Chargement
[Désactiver]	Sous tension*	—
	Hors tension	Chargement

- \* Comprend les cas où le commutateur marche-arrêt est positionné sur « OFF » mais un transfert Bluetooth est en cours ou le voyant d'accès à la carte mémoire est allumé.

## Économie d'énergie (mode photo)

Commande MENU ➔  Menu Configuration

En mode photo, l'écran de prise de vue s'éteint pour économiser l'énergie environ 15 secondes avant que l'appareil photo n'entre en mode veille.

Option	Description
[Activer]	Activez l'économie d'énergie. La vitesse de rafraîchissement de l'affichage risque de ralentir.
[Désactiver]	Désactivez l'économie d'énergie. Notez que la sélection de [Désactiver] n'empêche pas l'écran de prise de vue de s'assombrir pendant quelques secondes avant que l'appareil photo n'entre en mode veille.

### ✔ Économie d'énergie

- Notez que même lorsque [Activer] est sélectionné, l'économie d'énergie ne fonctionne pas :
  - si [Pas de limite] est sélectionné pour le réglage personnalisé c3 [Délai d'extinction] > [Temporisation du mode veille] ou si le délai sélectionné est inférieur à 30 secondes,
  - en mode autoportrait,
  - lors de l'utilisation du zoom,
  - lorsque l'appareil photo est raccordé à un autre périphérique en HDMI ou
  - lorsque l'appareil photo est raccordé à un ordinateur ou échange des données avec celui-ci en USB.
- La sélection de [Désactiver] augmente la consommation de l'accumulateur.

## Photo si carte absente ?

Commande MENU ➡  Menu Configuration

Autorisez ou non le déclenchement si aucune carte mémoire n'est insérée dans l'appareil photo.

	Option	Description
LOCK	<b>[Désactiver déclenchement]</b>	Il est impossible de déclencher si aucune carte mémoire n'est insérée.
OK	<b>[Activer le déclenchement]</b>	Il est possible de déclencher même si aucune carte mémoire n'est insérée. Aucune image n'est enregistrée ; lors de la visualisation, l'appareil photo affiche <b>[Démo]</b> .

## Enregistrer/charger réglages menus

Commande MENU ➡  Menu Configuration

Enregistrez les réglages actuels des menus de l'appareil photo sur une carte mémoire. Vous pouvez également charger les réglages des menus enregistrés, ce qui permet de les partager avec des appareils photo du même modèle.

- Les réglages suivants sont enregistrés :

Réglages pouvant être enregistrés et chargés	
MENU VISUALISATION	<b>[Options de visualisation]</b>
	<b>[Affichage des photos]</b>
	<b>[Rotation des images]</b>
MENU PRISE DE VUE PHOTO	<b>[Nom de fichier]</b>
	<b>[Choisir la zone d'image]</b>
	<b>[Qualité d'image]</b>



## Réglages pouvant être enregistrés et chargés

### MENU PRISE DE VUE PHOTO

[Taille d'image]

[Enregistrement RAW]

[Réglage de la sensibilité]

[Balance des blancs]

[Régler le Picture Control] (les Picture Control personnalisés sont enregistrés en [Automatique])

[Espace colorimétrique]

[D-Lighting actif]

[Réduction du bruit]

[Réduction du bruit ISO]

[Contrôle du vignetage]

[Correction de la diffraction]

[Contrôle auto. de la distorsion]

[Photo avec réduction scintillement]

[Mesure]

[Contrôle du flash]

[Mode de flash]

[Correction du flash]

[Mode de mise au point]

[Mode de zone AF]

## Réglages pouvant être enregistrés et chargés

MENU PRISE DE VUE PHOTO	[Réduction de vibration] (les options disponibles varient selon l'objectif utilisé)
	[Bracketing automatique]
MENU ENREGISTREMENT VIDÉO	[Nom de fichier]
	[Taille d'image/cadence]
	[Qualité des vidéos]
	[Type de fichier vidéo]
	[Réglage de la sensibilité]
	[Balance des blancs]
	[Réglage le Picture Control] (les Picture Control personnalisés sont enregistrés en [Automatique])
	[D-Lighting actif]
	[Réduction du bruit ISO]
	[Contrôle du vignetage]
	[Correction de la diffraction]
	[Contrôle auto. de la distorsion]
	[Réduction du scintillement]
	[Mesure]
[Mode de mise au point]	
[Mode de zone AF]	

## Réglages pouvant être enregistrés et chargés

MENU ENREGISTREMENT VIDÉO	[ <b>Réduction de vibration</b> ] (les options disponibles varient selon l'objectif utilisé)
	[ <b>VR électronique</b> ]
	[ <b>Sensibilité du microphone</b> ]
	[ <b>Atténuateur</b> ]
	[ <b>Réponse en fréquence</b> ]
	[ <b>Réduction du bruit du vent</b> ]
	[ <b>Code temporel</b> ] (à l'exception de [ <b>Réglage du code temporel</b> ])
MENU RÉGLAGES PERSONNALISÉS	Toutes les rubriques
MENU CONFIGURATION	[ <b>Langue (Language)</b> ]
	[ <b>Fuseau horaire et date</b> ] (à l'exception de [ <b>Date et heure</b> ])
	[ <b>Limiter choix modes du moniteur</b> ]
	[ <b>Affichage des informations</b> ]
	[ <b>Objectif sans microprocesseur</b> ]
	[ <b>Enregistrer position mise au point</b> ]
	[ <b>Légende des images</b> ]
	[ <b>Informations de copyright</b> ]
	[ <b>Options de signal sonore</b> ]
	[ <b>Commandes tactiles</b> ]
[ <b>HDMI</b> ]	

## Réglages pouvant être enregistrés et chargés

MENU CONFIGURATION

[Alimentation par USB]

[Économie d'énergie (mode photo)]

[Photo si carte absente ?]

## Enregistrer réglages des menus

Enregistrez les réglages sur une carte mémoire. Si la carte est pleine, une erreur s'affiche et les réglages ne sont pas enregistrés. Il est possible d'utiliser les réglages enregistrés uniquement avec d'autres appareils photo du même modèle.

## Charger les réglages des menus

Chargez les réglages enregistrés depuis une carte mémoire. Notez que [Charger les réglages des menus] est disponible uniquement lorsqu'une carte mémoire contenant des réglages enregistrés est insérée.

### ✓ Réglages enregistrés

Les réglages sont enregistrés dans des fichiers nommés « NCSET\*\*\* », « \*\*\* » est un identifiant qui varie selon l'appareil photo. L'appareil photo ne peut pas charger les réglages si le nom du fichier est modifié.

## Réinitialiser tous les réglages

Commande MENU ➔  Menu Configuration

Redonnez à tous les réglages, à l'exception de [Langue (Language)] et [Fuseau horaire et date], leurs valeurs par défaut. Les informations de copyright et les autres entrées créées par l'utilisateur sont également réinitialisées. Une fois réinitialisés, les réglages ne peuvent pas être récupérés.

Nous vous recommandons d'enregistrer les réglages à l'aide de la rubrique [**Enregistrer/charger réglages menus**] du menu Configuration avant d'effectuer une réinitialisation.

## Version du firmware

Commande MENU ➔  Menu Configuration

Affichez la version actuelle du firmware (microprogramme) de l'appareil photo. Si le nouveau firmware de l'appareil photo est enregistré sur une carte mémoire, vous pouvez mettre à jour le firmware.

### Mise à jour du firmware

Pour mettre à jour le firmware de l'appareil photo, vous pouvez utiliser soit un ordinateur, soit un périphérique mobile.

- **Si vous utilisez un ordinateur** : vous pouvez vérifier s'il existe une nouvelle version du firmware via le Centre de téléchargement Nikon. Pour en savoir plus sur la procédure de mise à jour, reportez-vous au site Web de téléchargement du firmware.
- **Si vous utilisez un périphérique mobile** : si l'appareil photo et votre périphérique mobile ont déjà été associés à l'aide de l'application SnapBridge, cette dernière vous avertira lorsqu'un nouveau firmware sera disponible pour votre appareil photo. Vous pourrez alors transférer le firmware sur la carte mémoire insérée dans l'appareil photo à l'aide de votre périphérique mobile. Pour en savoir plus sur la procédure de mise à jour, reportez-vous à l'aide en ligne de l'application SnapBridge. La notification peut s'afficher à un moment différent de celui où la mise à jour est disponible dans le Centre de téléchargement Nikon.













## Menu Retouche : création de copies retouchées

Pour afficher le menu Retouche, sélectionnez l'onglet  dans les menus de l'appareil photo.



Les rubriques du menu Retouche permettent de recadrer ou de retoucher des images existantes.

- Le menu Retouche est grisé si aucune carte mémoire n'est insérée dans l'appareil photo ou si une carte mémoire ne contient aucune image.
- Les copies retouchées sont enregistrées dans de nouveaux fichiers, distincts des images d'origine.
- Le menu Retouche contient les rubriques suivantes :

Rubrique			Rubrique		
	[Traitement RAW]	470		[Contrôle de la distorsion]	483
	[Recadrer]	475		[Perspective]	484
	[Redimensionner]	476		[Monochrome]	484
	[D-Lighting]	481		[Superposition des photos]*	485
	[Correction des yeux rouges]	481		[Recadrer la vidéo]	495
	[Redresser]	482			

\* Non affiché lorsque **[Retouche]** est sélectionné dans le menu **i** de visualisation.

# Création de copies retouchées

## 1 Sélectionnez une rubrique dans le menu Retouche.

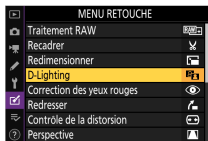

Appuyez sur ou pour mettre en surbrillance une rubrique, puis sur pour la sélectionner.

## 2 Sélectionnez une image.



- Mettez en surbrillance une image à l'aide du sélecteur multidirectionnel.
- Pour zoomer sur l'image en surbrillance, maintenez appuyée la commande .
- Appuyez sur pour sélectionner l'image en surbrillance.

## 3 Sélectionnez les options de retouche.

- Reportez-vous au chapitre de la rubrique concernée pour en savoir plus.
- Pour quitter sans créer de copie retouchée, appuyez sur **MENU**. Le menu Retouche s'affiche.

## 4 Créez une copie retouchée.



- Appuyez sur **ⓧ** pour créer une copie retouchée.
- Les copies retouchées sont marquées de l'icône .



## ✓ Retouche de l'image actuelle

Pour créer une copie retouchée de l'image actuelle, appuyez sur **i** et sélectionnez **[Retouche]**.

## ✓ Retouche

- Il se peut que l'appareil photo ne puisse pas afficher ou retoucher des images qui ont été prises ou retouchées avec d'autres appareils photo ou qui ont été retouchées sur un ordinateur.
- Si aucune action n'est effectuée pendant une courte période, l'affichage s'éteint et toute modification non enregistrée est perdue. Pour augmenter la durée pendant laquelle l'affichage reste allumé, choisissez un temps d'affichage des menus plus long pour le réglage personnalisé c3 **[Délai d'extinction]** > **[Menus]**.

## ✓ Retouche de copies

- La plupart des rubriques peuvent être appliquées à des copies créées à l'aide d'autres options de retouche, bien que plusieurs modifications successives puissent entraîner une perte de qualité ou la présence de couleurs fades.
- À l'exception de **[Recadrer la vidéo]**, chaque rubrique ne peut être appliquée qu'une seule fois.
- Il est possible que certaines rubriques soient indisponibles selon les rubriques utilisées pour créer la copie.
- Les rubriques non applicables à l'image actuelle sont grisées pour indiquer qu'elles ne sont pas disponibles.

## ✓ Qualité d'image

- Les copies créées à partir d'images RAW sont enregistrées avec une **[Qualité d'image]** de **[JPEG fine]**.
- Les copies créées à partir d'images JPEG bénéficient de la même qualité que les originales.
- Dans le cas d'images à deux formats enregistrées au format RAW + JPEG simultanément, seule la copie RAW est retouchée.

## ✓ Taille d'image

Sauf dans le cas de copies créées avec les options [**Traitement RAW**], [**Recadrer**] et [**Redimensionner**], les copies font la même taille que les originales.

## Traitement RAW : conversion de RAW en JPEG

Commande MENU ➔ ✓ Menu Retouche

Le processus permettant de convertir les images RAW dans d'autres formats comme le JPEG est dénommé « Traitement RAW ». Vous pouvez créer des copies JPEG des images RAW depuis l'appareil photo, comme décrit ci-dessous.

### 1 Sélectionnez [**Traitement RAW**] dans le menu Retouche.

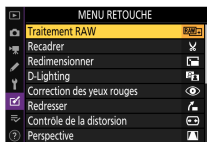

Mettez en surbrillance [**Traitement RAW**] et appuyez sur .

## 2 Choisissez la méthode de sélection des images.

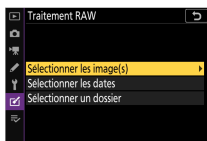

Option	Description
<b>[Sélectionner les image(s)]</b>	Créez des copies JPEG à partir d'images RAW particulières. Il est possible de sélectionner plusieurs images RAW.
<b>[Sélectionner les dates]</b>	Créez des copies JPEG de toutes les images RAW prises à des dates particulières.
<b>[Sélectionner un dossier]</b>	Créez des copies JPEG de toutes les images RAW figurant dans un dossier particulier.

### 3 Sélectionnez les photos.

Si vous avez choisi [Sélectionner les image(s)] :



- Mettez en surbrillance les images à l'aide du sélecteur multidirectionnel.
- Pour zoomer sur l'image en surbrillance, maintenez appuyée la commande  $\mathcal{Q}$ .
- Pour sélectionner l'image en surbrillance, appuyez sur la commande  $\mathcal{Q}$  (?). Les images sélectionnées sont indiquées par l'icône . Pour désélectionner l'image actuelle, appuyez à nouveau sur la commande  $\mathcal{Q}$  (?); la coche  disparaît. Toutes les images sont traitées avec les mêmes réglages.
- Appuyez sur  $\mathcal{OK}$  pour continuer une fois la sélection effectuée.

Si vous avez choisi [Sélectionner les dates] :



- Mettez les dates en surbrillance à l'aide du sélecteur multidirectionnel et appuyez sur  $\mathcal{Q}$  pour les sélectionner () ou les désélectionner ()
- Toutes les images prises à ces dates et cochées () sont traitées avec les mêmes réglages.
- Appuyez sur  $\mathcal{OK}$  pour continuer une fois la sélection effectuée.

Si vous avez choisi [Sélectionner un dossier] :

Mettez en surbrillance un dossier et appuyez sur  pour le sélectionner ; toutes les images du dossier sélectionné seront traitées avec les mêmes réglages.

## 4 Choisissez les réglages des copies JPEG.

- Les réglages en vigueur au moment de la prise de vue sont affichés sous un aperçu.
- Pour utiliser le réglage en vigueur au moment de la prise de vue, le cas échéant, sélectionnez **[Original]**.

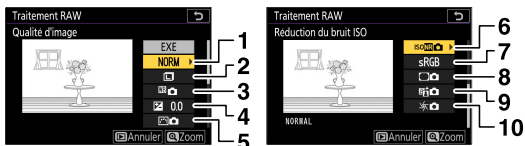

- |   |                                  |
|---|----------------------------------|
| 1 | Qualité d'image (☐265)           |
| 2 | Taille d'image (☐265)            |
| 3 | Balance des blancs (☐269)        |
| 4 | Correction d'exposition (☐152)   |
| 5 | Régler le Picture Control (☐277) |

- |    |                                     |
|----|-------------------------------------|
| 6  | Réduction du bruit ISO (☐286)       |
| 7  | Espace colorimétrique (☐284)        |
| 8  | Contrôle du vignetage (☐286)        |
| 9  | D-Lighting actif (☐179)             |
| 10 | Correction de la diffraction (☐287) |

- Pour quitter sans copier les photos, appuyez sur la commande **[▶]**.

## 5 Copiez les photos.



- Mettez en surbrillance [**EXE**] et appuyez sur **OK** pour créer des copies JPEG des photos sélectionnées.
- Si plusieurs photos sont sélectionnées, une boîte de dialogue de confirmation s'affiche après la mise en surbrillance de [**EXE**] et la pression de **OK** ; mettez en surbrillance [**Oui**] et appuyez sur **OK** pour créer des copies JPEG des photos sélectionnées.
- Pour annuler l'opération avant la création de toutes les copies, appuyez sur la commande **MENU** ; lorsqu'une boîte de dialogue s'affiche, mettez en surbrillance [**Oui**] et appuyez sur **OK**.

### ✓ Traitement RAW

- Le traitement RAW est uniquement disponible avec les images RAW créées avec cet appareil photo. Il n'est pas possible de sélectionner des images RAW créées avec d'autres appareils photo ou des images d'autres formats que RAW.
- Il est possible de régler la [**Correction d'exposition**] uniquement sur des valeurs comprises entre -2 et +2 IL.

## Recadrer

Commande **MENU** ➡  Menu Retouche

Créez une copie recadrée de la photo sélectionnée. Cette dernière s'affiche avec le recadrage indiqué en jaune ; créez une copie recadrée comme décrit ci-dessous.

Pour	Description
<b>Choisir la taille du recadrage</b>	Appuyez sur $\mathcal{R}$ ou $\mathcal{R}$ (?) pour choisir la taille du recadrage.
<b>Modifier le format du recadrage</b>	Tournez la molette de commande principale pour choisir le format.
<b>Positionner le recadrage</b>	Servez-vous du sélecteur multidirectionnel pour positionner le recadrage.
<b>Enregistrer le recadrage</b>	Appuyez sur $\mathcal{E}$ pour enregistrer le recadrage actuel en tant que fichier distinct.

### ✓ Images recadrées

- Selon la taille de la copie recadrée, la fonction loupe risque de ne pas être disponible lorsque les copies recadrées sont affichées.
- La taille du recadrage est affichée en haut à gauche de l'écran de recadrage. La taille de la copie varie en fonction de la taille et du format du recadrage.



## Redimensionner

Commande MENU ➡ Menu Retouche

Créez de petites copies des photos sélectionnées.



# Redimensionner plusieurs images

Si vous avez accédé au menu Retouche via la commande MENU, vous pouvez redimensionner plusieurs images sélectionnées.



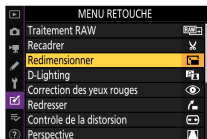

## 1 Sélectionnez [Redimensionner] dans le menu Retouche.

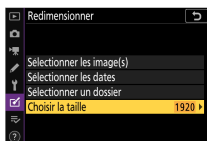

Mettez en surbrillance [Redimensionner] et appuyez sur .

## 2 Choisissez une taille.



- Mettez en surbrillance [Choisir la taille] et appuyez sur .
- Mettez en surbrillance la taille souhaitée (longueur en pixels) à l'aide de  et  et appuyez sur .

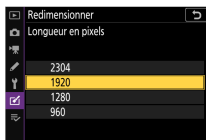

### 3 Choisissez la méthode de sélection des images.

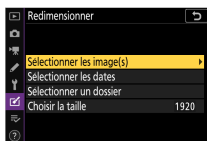







Option	Description
[Sélectionner les image(s)]	Redimensionnez des images sélectionnées. Il est possible de sélectionner plusieurs images.
[Sélectionner les dates]	Redimensionnez toutes les images prises aux dates sélectionnées.
[Sélectionner un dossier]	Redimensionnez toutes les images figurant dans un dossier sélectionné.

## 4 Choisissez les images.



Si vous avez choisi [Sélectionner les image(s)] :

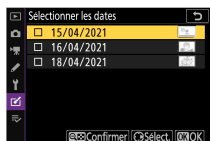

- Mettez en surbrillance les images à l'aide du sélecteur multidirectionnel.
- Pour zoomer sur l'image en surbrillance, maintenez appuyée la commande .
- Pour sélectionner l'image en surbrillance, appuyez sur la commande  (?). Les images sélectionnées sont signalées par l'icône . Pour désélectionner l'image actuelle, appuyez à nouveau sur la commande  (?);  disparaît. Les images sélectionnées sont toutes copiées à la taille sélectionnée à l'étape 2.
- Appuyez sur  pour continuer une fois la sélection effectuée.

Si vous avez choisi [Sélectionner les dates] :



- Mettez les dates en surbrillance à l'aide du sélecteur multidirectionnel et appuyez sur  pour les sélectionner () ou les désélectionner ()
- Toutes les images prises à ces dates et cochées () sont copiées à la taille sélectionnée à l'étape 2.
- Appuyez sur  pour continuer une fois la sélection effectuée.

## Si vous avez choisi [Sélectionner un dossier] :

Mettez un dossier en surbrillance et appuyez sur **OK** pour le sélectionner ; toutes les images du dossier sélectionné sont copiées à la taille sélectionnée à l'étape 2.

## 5 Enregistrez les copies redimensionnées.

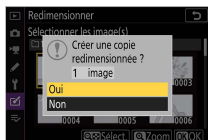

- Une boîte de dialogue de confirmation s'affiche ; mettez **[Oui]** en surbrillance et appuyez sur **OK** pour enregistrer les copies redimensionnées.
- Pour annuler l'opération avant la création de toutes les copies, appuyez sur la commande **MENU** ; lorsqu'une boîte de dialogue s'affiche, mettez en surbrillance **[Oui]** et appuyez sur **OK**.

### ✓ Redimensionner

Selon la taille de la copie, la fonction loupe risque de ne pas être disponible lorsque les copies redimensionnées sont affichées.

## D-Lighting

Commande MENU ➡  Menu Retouche

Le D-Lighting éclaircit les ombres. Il est idéal pour les photos sombres ou en contre-jour.





Avant



Après

L'écran de modification affiche les images avant et après l'application du D-Lighting.

- Appuyez sur  ou  pour choisir le niveau de correction à apporter. Vous pouvez afficher un aperçu de l'effet sur l'écran de modification.



- Appuyez sur  pour enregistrer la copie retouchée.

## Correction des yeux rouges

Commande MENU ➡  Menu Retouche

Corrigez l'effet « yeux rouges » provoqué par la lumière du flash qui se reflète dans la rétine des sujets.

- La correction des yeux rouges n'est disponible qu'avec les photos prises au flash.

- Les yeux rouges qui ne peuvent pas être détectés par l'appareil photo ne sont pas corrigés.
- Appuyez sur **OK** pour enregistrer la copie retouchée.

## ✓ Correction des yeux rouges

- Veuillez remarquer ce qui suit :
  - Il se peut que la correction des yeux rouges ne produise pas toujours les résultats attendus.
  - Dans de très rares cas, la correction des yeux rouges peut s'appliquer à des zones de l'image qui ne sont pas concernées par l'effet « yeux rouges ».
- Vérifiez l'aperçu attentivement avant de continuer.

## Redresser

Commande **MENU** ➔ **Menu Retouche**

Tournez les images jusqu'à  $\pm 5^\circ$  par incréments de  $0,25^\circ$  environ.

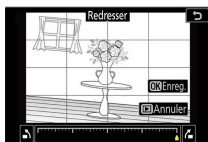





- Vous pouvez afficher un aperçu de l'effet sur l'écran de modification.
- Plus la rotation est importante, plus les bords de l'image seront tronqués.
- Appuyez sur **⬅** ou **➡** pour choisir le niveau de correction à apporter.
- Appuyez sur **OK** pour enregistrer la copie retouchée.

## Contrôle de la distorsion

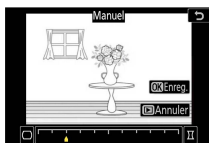
Commande MENU ➔  Menu Retouche

Créez des copies présentant une distorsion périphérique réduite ; cela permet de réduire la distorsion en barillet sur les images prises avec des objectifs grand-angle ou la distorsion en coussinet sur les images prises au téléobjectif. Sélectionnez **[Automatique]** pour que l'appareil photo corrige automatiquement la distorsion, puis affinez les réglages à l'aide du sélecteur multidirectionnel. Sélectionnez **[Manuel]** pour réduire la distorsion manuellement.



- Vous pouvez afficher un aperçu de l'effet sur l'écran de modification.
- Notez que **[Manuel]** doit être utilisé avec les copies créées à l'aide de l'option **[Automatique]** et avec les photos prises à l'aide de l'option **[Contrôle auto. de la distorsion]** du menu Prise de vue photo. Il n'est pas possible d'appliquer une autre fois le contrôle manuel de la distorsion aux copies créées à l'aide de **[Manuel]**.
- Appuyez sur  pour réduire la distorsion en coussinet, sur  pour réduire la distorsion en barillet.
- Appuyez sur  pour enregistrer la copie retouchée.

---

### Contrôle de la distorsion

Notez qu'un contrôle plus important de la distorsion a pour résultat des bords plus rognés.

---

## Perspective

Commande MENU ➔  Menu Retouche

Créez des copies où les effets de perspective des objets hauts photographiés d'en bas sont réduits.



- Vous pouvez afficher un aperçu de l'effet sur l'écran de modification.
- Notez qu'un contrôle plus important de la perspective a pour résultat des bords plus rognés.
- Utilisez le sélecteur multidirectionnel (↶, ↷, ↵ ou ↷) pour modifier la perspective.
- Appuyez sur **OK** pour enregistrer la copie retouchée.



Avant



Après

## Monochrome

Commande MENU ➔  Menu Retouche

Faites une copie monochrome des photos. L'option [**Monochrome**] vous permet de choisir parmi les teintes monochromes suivantes :



Option	Description
[Noir et blanc]	Copiez les photos en noir et blanc.
[Sépia]	Copiez les photos en sépia.
[Couleurs froides]	Copiez les photos en monochrome bleu et blanc.

- Vous pouvez afficher un aperçu de l'effet sur l'écran de modification.

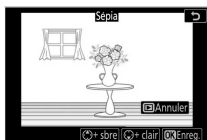

- Si vous avez sélectionné [Sépia] ou [Couleurs froides], vous pouvez modifier la saturation des couleurs à l'aide du sélecteur multidirectionnel. Appuyez sur pour l'augmenter, sur pour l'atténuer. Les modifications s'affichent sur l'aperçu.
- Appuyez sur pour enregistrer la copie retouchée.

## Superposition des photos

Commande MENU ➔ Menu Retouche

La superposition combine des photos existantes pour créer une seule photo enregistrée en plus des originales. Il est possible de superposer une image RAW à une autre à l'aide d'un mode de fusion additif ([Ajouter]) ou de combiner plusieurs images à l'aide de [Éclaircir] ou [Assombrir].

## Ajouter

Superposez deux images RAW pour créer une seule et nouvelle copie JPEG.



### 1 Sélectionnez [Superposition des photos] dans le menu Retouche.



Mettez en surbrillance [**Superposition des photos**] et appuyez sur .

## 2 Sélectionnez [Ajouter].





Mettez en surbrillance **[Ajouter]** et appuyez sur  pour afficher les options de superposition avec **[Photo 1]** mis en surbrillance.



## 3 Mettez en surbrillance la première image.



- Appuyez sur  pour afficher une boîte de dialogue de sélection des images répertoriant uniquement les images RAW et dans laquelle vous pouvez utiliser le sélecteur multidirectionnel pour mettre en surbrillance la première photo de la superposition.
- Pour zoomer sur l'image en surbrillance, maintenez appuyée la commande .

## 4 Sélectionnez la première image.



Appuyez sur **OK** pour sélectionner la photo en surbrillance et revenir à l'affichage de l'aperçu ; l'image sélectionnée est alors désignée comme **[Photo 1]**.

## 5 Sélectionnez la seconde image.



Appuyez sur **OK** et sélectionnez **[Photo 2]**, puis sélectionnez la seconde photo comme décrit aux étapes 3 et 4.

## 6 Réglez le gain.



- Il est possible d'afficher un aperçu de la superposition des **[Photo 1]** et **[Photo 2]** dans la colonne « Aperçu ». Mettez en surbrillance **[Photo 1]** ou **[Photo 2]** et optimisez l'exposition de la superposition en appuyant sur ou pour régler le gain.
- Choisissez une valeur comprise entre 0,1 et 2,0 par incréments de 0,1.
- Les effets sont relatifs à la valeur par défaut 1,0 (pas de gain). Par exemple, si vous sélectionnez 0,5, le gain est réduit de moitié.

## 7 Sélectionnez la colonne « Aperçu ».

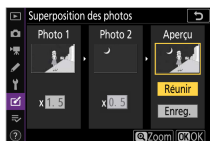

- Appuyez sur ou pour placer le curseur dans la colonne « Aperçu ».
- Pour continuer sans afficher un aperçu de la superposition, mettez en surbrillance **[Enreg.]** et appuyez sur .

## 8 Affichez l'aperçu de la superposition.



- Pour afficher un aperçu de la superposition, mettez en surbrillance **[Réunir]** et appuyez sur **⊗**.
- Pour sélectionner d'autres photos ou régler le gain, appuyez sur **⊗ (?)**. Vous reviendrez à l'étape 6.

## 9 Enregistrez la superposition.



Appuyez sur **⊗** lorsque l'aperçu est affiché pour enregistrer la superposition et afficher l'image obtenue.

---

## ✓ [Ajouter]

- Les couleurs et la luminosité de l'aperçu peuvent différer de celles de l'image finale.
  - La superposition est uniquement disponible avec les images RAW créées avec cet appareil photo. Il n'est pas possible de sélectionner des images créées avec d'autres appareils photo ou des images d'autres formats.
  - La superposition est enregistrée avec une **[Qualité d'image]** de **[JPEG fine]**.
  - Il est possible de combiner les images RAW uniquement si elles ont été créées avec les mêmes options sélectionnées pour les rubriques suivantes :
    - **[Choisir la zone d'image]**
    - **[Enregistrement RAW]**
  - La superposition est dotée des mêmes informations (notamment la date d'enregistrement, la mesure, la vitesse d'obturation, l'ouverture, le mode de prise de vue, la correction d'exposition, la focale et l'orientation de l'image) ainsi que des mêmes valeurs de balance de blancs et de Picture Control que la photo sélectionnée pour **[Photo 1]**. Les informations de copyright ne sont cependant pas copiées dans la nouvelle image. De même, la légende n'est pas copiée ; au lieu de cela, la légende actuellement active sur l'appareil photo, le cas échéant, est jointe à l'image.
- 

## Éclaircir et Assombrir

L'appareil photo compare plusieurs images sélectionnées et choisit uniquement les pixels les plus lumineux ou les pixels les plus sombres en tout point de l'image pour créer une seule nouvelle copie JPEG.

## 1 Sélectionnez [Éclaircir] ou [Assombrir].

Après avoir sélectionné **[Superposition des photos]** dans le menu Retouche, mettez en surbrillance **[Éclaircir]** ou **[Assombrir]** et appuyez sur .

- **[Éclaircir]** : l'appareil photo compare les pixels dans chaque image et utilise seulement les plus lumineux.



- **[Assombrir]** : l'appareil photo compare les pixels dans chaque image et utilise seulement les plus sombres.









## 2 Choisissez la méthode de sélection des images.

Option	Description
<b>[Sélectionner photos individuelles]</b>	Sélectionnez les images pour la superposition une par une.
<b>[Sélectionner photos consécutives]</b>	Sélectionnez deux images ; la superposition comporte ces deux images et toutes les images qui figurent entre elles.
<b>[Sélectionner un dossier]</b>	La superposition comporte toutes les images figurant dans le dossier sélectionné.









### 3 Sélectionnez les images.

#### Si vous avez choisi [Sélectionner photos individuelles] :

- Mettez en surbrillance les images à l'aide du sélecteur multidirectionnel.
- Pour zoomer sur l'image en surbrillance, maintenez appuyée la commande .
- Pour sélectionner l'image en surbrillance, appuyez sur la commande  (?). Les images sélectionnées sont indiquées par l'icône . Pour désélectionner l'image actuelle, appuyez à nouveau sur la commande  (?); la coche  disparaît. Les images sélectionnées sont combinées à l'aide de l'option sélectionnée à l'étape 1.
- Appuyez sur  pour continuer une fois la sélection effectuée.

#### Si vous avez choisi [Sélectionner photos consécutives] :

- Toutes les images figurant dans une séquence choisie avec le sélecteur multidirectionnel sont combinées à l'aide de l'option sélectionnée à l'étape 1.
  - Utilisez  (?) pour sélectionner la première et la dernière images de la séquence souhaitée.
  - La première et la dernière images sont indiquées par les icônes  et les images comprises entre elles par les icônes .
  - Vous pouvez modifier votre sélection à l'aide du sélecteur multidirectionnel afin de mettre en surbrillance d'autres images qui remplaceront la première ou la dernière image. Appuyez sur la commande  () pour déplacer le début ou la fin d'une séquence.
- Pour zoomer sur l'image en surbrillance, maintenez appuyée la commande .
- Appuyez sur  pour continuer une fois la sélection effectuée.

#### Si vous avez choisi [Sélectionner un dossier] :

Mettez en surbrillance le dossier souhaité et appuyez sur **OK** pour superposer toutes les images figurant dans le dossier à l'aide de l'option sélectionnée à l'étape 1.

#### **4 Enregistrez la superposition.**

- Une boîte de dialogue de confirmation s'affiche ; mettez **[Oui]** en surbrillance et appuyez sur **OK** pour enregistrer la superposition et afficher l'image obtenue.
- Pour interrompre le processus et afficher une boîte de dialogue de confirmation avant la fin de l'opération, appuyez sur la commande **MENU** ; pour enregistrer la superposition actuelle « telle quelle » sans ajouter les autres images, mettez en surbrillance **[Enregistrer et quitter]** et appuyez sur **OK**. Pour quitter sans créer de superposition, mettez en surbrillance **[Supprimer et quitter]** et appuyez sur **OK**.

#### **✓ [Éclaircir]/[Assombrir]**

- La superposition comporte uniquement des images créées avec cet appareil photo. Il est impossible de sélectionner des images créées avec d'autres appareils photo.
- La superposition comporte uniquement des images créées avec les mêmes options sélectionnées pour les rubriques suivantes :
  - **[Choisir la zone d'image]**
  - **[Taille d'image]**
- La qualité d'image de la superposition obtenue est celle de l'image de la plus haute qualité qu'elle comporte.
- Les superpositions qui comportent des images RAW sont enregistrées avec une qualité de **[JPEG fine]**.
- La taille des superpositions qui comportent à la fois des images RAW et des images JPEG dépend de l'image JPEG.

## Recadrer la vidéo

Commande MENU ➡  Menu Retouche

Créez une copie dans laquelle vous avez supprimé les séquences vidéo que vous ne souhaitez pas conserver (222).

## ⇨ Menu personnalisé / ⚙️ Réglages récents

Pour afficher le [MENU PERSONNALISÉ], sélectionnez l'onglet ⇨ dans les menus de l'appareil photo.



## ⇨ Menu personnalisé : création d'un menu personnalisé

Le Menu personnalisé permet de créer et de modifier votre propre liste comportant jusqu'à 20 rubriques des menus Visualisation, Prise de vue photo, Enregistrement vidéo, Réglages perso., Configuration et Retouche. Vous pouvez ajouter, supprimer et réorganiser les options de la manière décrite ci-dessous.

### ■ Ajout de rubriques au Menu personnalisé

- 1 Sélectionnez [Ajouter des éléments] dans le [⇨ MENU PERSONNALISÉ].

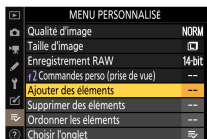

Mettez en surbrillance [Ajouter des éléments] et appuyez sur ⏎.

## 2 Sélectionnez un menu.



Mettez en surbrillance le nom du menu contenant la rubrique que vous souhaitez ajouter et appuyez sur .

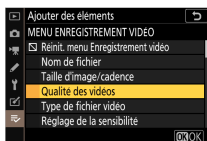

## 3 Sélectionnez une rubrique.

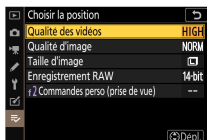

Mettez en surbrillance la rubrique du menu de votre choix et appuyez sur .

## 4 Positionnez la nouvelle rubrique.



Appuyez sur  ou  pour positionner la nouvelle rubrique et appuyez sur  pour l'ajouter au Menu personnalisé.

## 5 Ajoutez d'autres rubriques.



- Les rubriques figurant actuellement dans le Menu personnalisé sont cochées (✓).
- Les rubriques signalées par l'icône  ne peuvent pas être sélectionnées.
- Répétez les étapes 1 à 4 pour sélectionner d'autres rubriques.

## Suppression de rubriques du Menu personnalisé

### 1 Sélectionnez [Supprimer des éléments] dans le MENU PERSONNALISÉ].

Mettez en surbrillance [Supprimer des éléments] et appuyez sur .

### 2 Sélectionnez les rubriques.

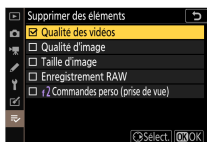

- Mettez les rubriques souhaitées en surbrillance et appuyez sur  pour les sélectionner (✓) ou les désélectionner.
- Continuez jusqu'à ce que vous ayez sélectionné toutes les rubriques que vous souhaitez supprimer (✓).

### 3 Supprimez les rubriques sélectionnées.

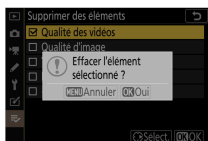

Appuyez sur **OK** ; une boîte de dialogue de confirmation s'affiche. Appuyez à nouveau sur **OK** pour supprimer les rubriques sélectionnées.

#### ✓ Suppression des rubriques lorsque le Menu personnalisé est affiché

Vous pouvez également supprimer les rubriques en les mettant en surbrillance dans le [**MENU PERSONNALISÉ**] et en appuyant sur la commande **Supprimer** ; une boîte de dialogue de confirmation s'affiche. Appuyez à nouveau sur la commande **Supprimer** pour supprimer la rubrique sélectionnée.

## ■ Réorganisation des rubriques du Menu personnalisé

### 1 Sélectionnez [**Ordonner les éléments**] dans le [**MENU PERSONNALISÉ**].

Mettez en surbrillance [**Ordonner les éléments**] et appuyez sur **OK**.

### 2 Sélectionnez une rubrique.

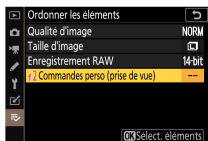

Mettez en surbrillance la rubrique que vous souhaitez déplacer et appuyez sur **OK**.

### 3 Positionnez la rubrique.

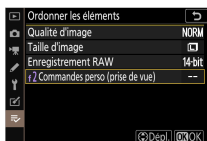

- Appuyez sur ou pour déplacer la rubrique vers le haut ou vers le bas du Menu personnalisé et appuyez sur .
- Répétez les étapes 2 et 3 pour repositionner d'autres rubriques.

### 4 Quittez et revenez au [ MENU PERSONNALISÉ].

Appuyez sur la commande MENU pour revenir au [ MENU PERSONNALISÉ].

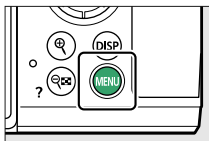



## ■ Affichage des [RÉGLAGES RÉCENTS]

### 1 Sélectionnez [Choisir l'onglet] dans le [MENU PERSONNALISÉ].

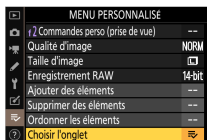

Mettez en surbrillance [**Choisir l'onglet**] et appuyez sur .

### 2 Sélectionnez [**RÉGLAGES RÉCENTS**].



- Mettez en surbrillance [**RÉGLAGES RÉCENTS**] dans le menu [**Choisir l'onglet**] et appuyez sur .
- Le nom du menu, qui était [**MENU PERSONNALISÉ**], devient [**RÉGLAGES RÉCENTS**].



## Réglages récents : accéder aux réglages récemment utilisés

### ■ ■ Comment les rubriques s'ajoutent-elles aux [RÉGLAGES RÉCENTS] ?

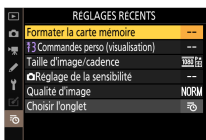

Les rubriques de menu s'ajoutent en haut du menu des [RÉGLAGES RÉCENTS] au fur et à mesure qu'elles sont utilisées. Les vingt derniers réglages utilisés sont répertoriés.



### ✓ Suppression de rubriques du menu Réglages récents

Pour supprimer une rubrique du menu [RÉGLAGES RÉCENTS], mettez-la en surbrillance et appuyez sur la commande  ; une boîte de dialogue de confirmation s'affiche. Appuyez à nouveau sur la commande  pour supprimer la rubrique sélectionnée.

### ✓ Affichage du Menu personnalisé

Si vous sélectionnez [Choisir l'onglet] dans le menu [RÉGLAGES RÉCENTS], les rubriques indiquées à l'étape 2 de « Affichage des [RÉGLAGES RÉCENTS] » s'affichent (501). Mettez en surbrillance [MENU PERSONNALISÉ] et appuyez sur  pour afficher le Menu personnalisé.

# Établissement de connexions sans fil à des ordinateurs ou à des périphériques mobiles

## Options du réseau

L'appareil photo peut :

- **se connecter à des ordinateurs en Wi-Fi (☑504) ou**

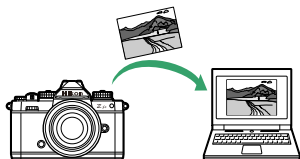

- **établir des connexions sans fil avec des smartphones ou des tablettes (périphériques mobiles ; ☑528)**

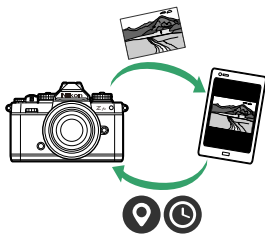

# Connexion à des ordinateurs en Wi-Fi

## Possibilités offertes par le Wi-Fi

Connectez-vous à l'aide du Wi-Fi intégré de l'appareil photo pour transférer les images sélectionnées sur un ordinateur.

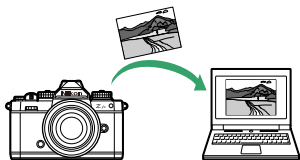

## Wireless Transmitter Utility

Avant de pouvoir transférer les images en Wi-Fi, vous devrez associer l'appareil photo à l'ordinateur à l'aide du logiciel Wireless Transmitter Utility de Nikon.

- Une fois les dispositifs associés, vous pourrez vous connecter à l'ordinateur depuis l'appareil photo.
- Wireless Transmitter Utility est téléchargeable depuis le Centre de téléchargement Nikon. Veillez à télécharger la dernière version après avoir lu les notes de mise à jour et la configuration système requise.  
<https://downloadcenter.nikonimglib.com/>

## Modes infrastructure et point d'accès

Vous pouvez utiliser l'une ou l'autre des deux méthodes suivantes pour établir des connexions sans fil entre l'appareil photo et un ordinateur.

### ■ ■ Connexion sans fil directe (mode point d'accès)

L'appareil photo et l'ordinateur se connectent via une liaison sans fil directe. L'appareil photo joue le rôle de point d'accès LAN sans fil, ce

qui permet de vous connecter lorsque vous travaillez à l'extérieur et dans d'autres situations où l'ordinateur n'est pas déjà connecté à un réseau sans fil ; en outre, il n'est pas nécessaire d'effectuer des réglages complexes. L'ordinateur ne peut pas se connecter à Internet lorsqu'il est connecté à l'appareil photo.



- Pour créer un nouveau profil hôte, sélectionnez [**Connexion directe à l'ordinateur**] dans l'assistant de connexion.

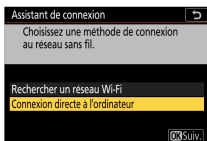

## Mode infrastructure

L'appareil photo se connecte à un ordinateur situé sur un réseau existant (notamment les réseaux domestiques) via un routeur sans fil. L'ordinateur peut toujours se connecter à Internet même s'il est connecté à l'appareil photo.

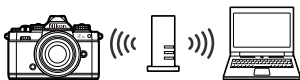

- Pour créer un nouveau profil réseau, sélectionnez **[Rechercher un réseau Wi-Fi]** dans l'assistant de connexion.

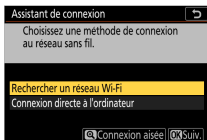

## ✓ Mode infrastructure

- Ce guide suppose que vous êtes connecté via un réseau sans fil existant.
- Il n'est pas possible de se connecter à des ordinateurs situés à l'extérieur du réseau local. Vous pouvez vous connecter uniquement à des ordinateurs appartenant au même réseau.

## Connexion en mode point d'accès

- 1 Sélectionnez **[Se connecter à l'ordinateur]** dans le menu Configuration de l'appareil photo, puis mettez en surbrillance **[Paramètres du réseau]** et appuyez sur **[OK]**.

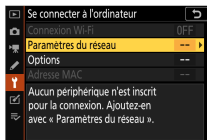

- 2 Mettez en surbrillance **[Créer un profil]** et appuyez sur **[OK]**.

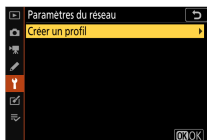

### 3 Mettez en surbrillance [Connexion directe à l'ordinateur] et appuyez sur .

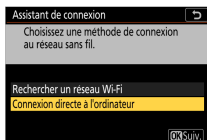

Le SSID de l'appareil photo et la clé de chiffrement s'affichent.

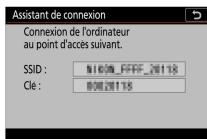

## 4 Établissez une connexion avec l'appareil photo.

### Windows :



- Cliquez sur l'icône de réseau local sans fil dans la barre des tâches.
- Sélectionnez le SSID affiché par l'appareil photo à l'étape 3.
- Lorsque vous êtes invité à saisir la clé de sécurité du réseau, saisissez la clé de chiffrement affichée par l'appareil photo à l'étape 3. L'appareil photo établit une connexion avec l'appareil photo.

### macOS :



- Cliquez sur l'icône de réseau local sans fil dans la barre des menus.
- Sélectionnez le SSID affiché par l'appareil photo à l'étape 3.



- Lorsque vous êtes invité à saisir la clé de sécurité du réseau, saisissez la clé de chiffrement affichée par l'appareil photo à l'étape 3. L'appareil photo établit une connexion avec l'appareil photo.

## 5 Démarrez le processus d'association.



Lorsque vous y êtes invité, démarrez Wireless Transmitter Utility sur l'ordinateur.

## 6 Sélectionnez l'appareil photo dans Wireless Transmitter Utility.

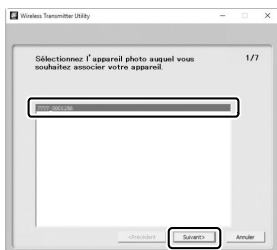

Sélectionnez le nom affiché par l'appareil photo à l'étape 5 et cliquez sur **[Suivant]**.

## 7 Dans Wireless Transmitter Utility, saisissez le code d'authentification affiché par l'appareil photo.

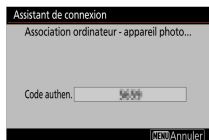

- L'appareil photo affiche un code d'authentification.
- Saisissez le code d'authentification dans la boîte de dialogue affichée par Wireless Transmitter Utility et cliquez sur **[Suivant]**.

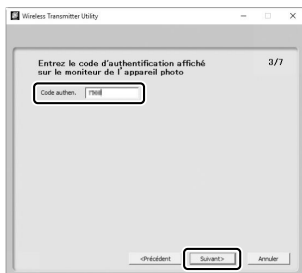

## 8 Terminez le processus d'association.

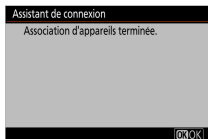

- Lorsque l'appareil photo affiche un message indiquant que l'association a été effectuée, appuyez sur **OK**.
- Dans Wireless Transmitter Utility, cliquez sur [**Suivant**] ; vous serez invité à choisir un dossier de destination. Pour en savoir plus, reportez-vous à l'aide en ligne de Wireless Transmitter Utility.



- Une connexion sans fil est établie entre l'appareil photo et l'ordinateur lorsque l'association a été effectuée.

## 9 Vérifiez la connexion.

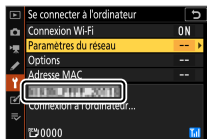

Une fois la connexion établie, le SSID du réseau s'affiche en vert dans le menu **[Se connecter à l'ordinateur]** de l'appareil photo.

- Si le SSID de l'appareil photo ne s'affiche pas en vert, connectez-vous à l'appareil photo via la liste de réseaux sans fil de votre ordinateur.

**Une connexion sans fil est désormais établie entre l'appareil photo et l'ordinateur.**

**Vous pouvez transférer les images prises avec l'appareil photo sur l'ordinateur comme décrit dans « Transfert des images » (□521).**

## Connexion en mode infrastructure

- 1 Sélectionnez [Se connecter à l'ordinateur] dans le menu Configuration de l'appareil photo, puis mettez en surbrillance [Paramètres du réseau] et appuyez sur ⏏.**

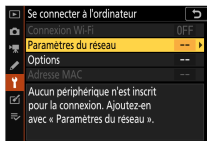

## 2 Mettez en surbrillance [Créer un profil] et appuyez sur .



### 3 Mettez en surbrillance [Rechercher un réseau Wi-Fi] et appuyez sur **OK**.

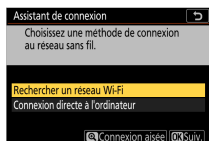

L'appareil photo recherche les réseaux à proximité actifs actuellement et les classe par nom (SSID).

#### ✓ [Connexion aisée]

- Pour vous connecter sans saisir de SSID ou de clé de chiffrement, appuyez sur **Q** à l'étape 3. Ensuite, appuyez sur **OK** et choisissez l'une des options suivantes :

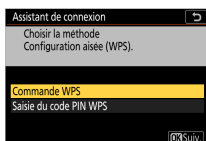

Option	Description
[ <b>Commande WPS</b> ]	Pour les routeurs prenant en charge la commande WPS. Appuyez sur la commande WPS du routeur, puis sur la commande <b>OK</b> de l'appareil photo pour vous connecter.
[ <b>Saisie du code PIN WPS</b> ]	L'appareil photo affiche un code PIN. Avec un ordinateur, saisissez le code PIN sur le routeur. Pour en savoir plus, reportez-vous à la documentation fournie avec le routeur.

- Une fois la connexion établie, passez à l'étape 6.

## 4 Choisissez un réseau.

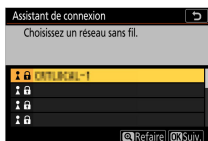

- Mettez en surbrillance le SSID d'un réseau et appuyez sur **OK**.
- Les réseaux chiffrés sont signalés par l'icône **🔒**. Si le réseau sélectionné est chiffré (**🔒**), vous serez invité à saisir la clé de chiffrement. Si le réseau n'est pas chiffré, passez à l'étape 6.
- Si le réseau souhaité n'est pas affiché, appuyez sur **⌘** pour effectuer une autre recherche.

### ✓ SSID masqués

Les réseaux avec SSID masqués sont signalés par des champs vides dans la liste des réseaux.

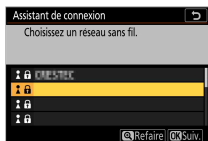

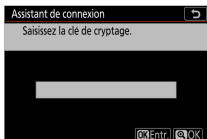

- Pour vous connecter à un réseau possédant un SSID masqué, mettez en surbrillance un champ vide et appuyez sur **OK**. Ensuite, appuyez sur **OK** ; l'appareil photo vous invite alors à fournir un SSID.
- Saisissez le nom du réseau et appuyez sur **⌘**. Appuyez à nouveau sur **⌘** ; l'appareil photo vous invite désormais à saisir la clé de chiffrement.

## 5 Saisissez la clé de chiffrement.



- Appuyez sur  et saisissez la clé de chiffrement du routeur sans fil.
- Pour en savoir plus, reportez-vous à la documentation du routeur sans fil.



- Appuyez sur  une fois la saisie effectuée.
- Appuyez à nouveau sur  pour démarrer la connexion. Un message s'affiche pendant quelques secondes une fois la connexion établie.

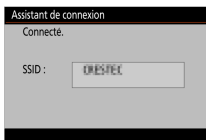



## 6 Détectez ou sélectionnez une adresse IP.

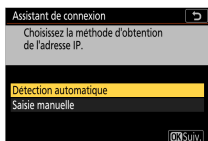

- Mettez en surbrillance l'une des options suivantes et appuyez sur **OK**.

Option	Description
<b>[Détection automatique]</b>	Sélectionnez cette option si le réseau est configuré pour fournir l'adresse IP automatiquement. Un message « configuration terminée » s'affiche une fois l'adresse IP attribuée.
<b>[Saisie manuelle]</b>	Saisissez l'adresse IP et le masque de sous-réseau manuellement. <ul style="list-style-type: none"><li>• Tournez la molette de commande principale pour mettre en surbrillance les segments.</li><li>• Appuyez sur <b>←</b> ou <b>→</b> pour modifier le segment en surbrillance et appuyez sur <b>OK</b> pour enregistrer les modifications.</li><li>• Ensuite, appuyez sur <b>Q</b> ; un message « configuration terminée » s'affiche. Appuyez à nouveau sur <b>Q</b> pour afficher le masque de sous-réseau.</li><li>• Appuyez sur <b>←</b> ou <b>→</b> pour modifier le masque de sous-réseau et appuyez sur <b>OK</b> ; un message « configuration terminée » s'affiche.</li></ul>

- Appuyez sur **OK** pour continuer lorsque le message « configuration terminée » s'affiche.

## 7 Démarrez le processus d'association.



Lorsque vous y êtes invité, démarrez Wireless Transmitter Utility sur l'ordinateur.

## 8 Sélectionnez l'appareil photo dans Wireless Transmitter Utility.

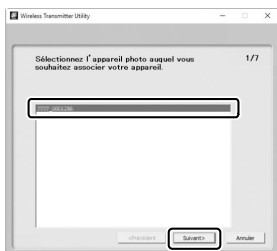

Sélectionnez le nom affiché par l'appareil photo à l'étape 7 et cliquez sur **[Suivant]**.

## 9 Dans Wireless Transmitter Utility, saisissez le code d'authentification affiché par l'appareil photo.

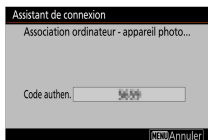

- L'appareil photo affiche un code d'authentification.
- Saisissez le code d'authentification dans la boîte de dialogue affichée par Wireless Transmitter Utility et cliquez sur **[Suivant]**.

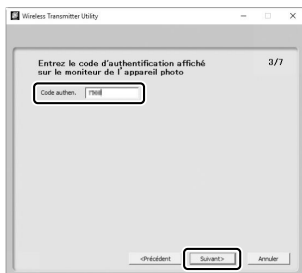

## 10 Terminez le processus d'association.

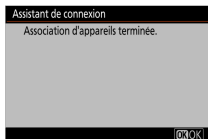

- Lorsque l'appareil photo affiche un message indiquant que l'association a été effectuée, appuyez sur **OK**.
- Dans Wireless Transmitter Utility, cliquez sur **[Suivant]** ; vous serez invité à choisir un dossier de destination. Pour en savoir plus, reportez-vous à l'aide en ligne de Wireless Transmitter Utility.



- Une connexion sans fil est établie entre l'appareil photo et l'ordinateur lorsque l'association a été effectuée.

## 11 Vérifiez la connexion.

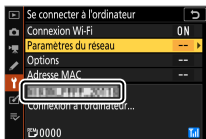

Une fois la connexion établie, le SSID du réseau s'affiche en vert dans le menu **[Se connecter à l'ordinateur]** de l'appareil photo.

- Si le SSID de l'appareil photo ne s'affiche pas en vert, connectez-vous à l'appareil photo via la liste de réseaux sans fil de votre ordinateur.

**Une connexion sans fil est désormais établie entre l'appareil photo et l'ordinateur.**

**Vous pouvez transférer les images prises avec l'appareil photo sur l'ordinateur comme décrit dans « Transfert des images » (□521).**

### Transfert des images

Vous pouvez sélectionner les images à transférer pendant la visualisation. Elle peuvent aussi être transférées automatiquement au fur et à mesure de la prise de vue.

## ✓ Dossiers de destination

Par défaut, les images sont transférées vers les dossiers suivants :

- Windows : \Utilisateurs\<(nom de l'utilisateur)\Images\Wireless Transmitter Utility
- macOS : /Utilisateurs/(nom de l'utilisateur)\Images/Wireless Transmitter Utility

Vous pouvez sélectionner le dossier de destination à l'aide de Wireless Transmitter Utility. Pour en savoir plus, reportez-vous à l'aide en ligne de Wireless Transmitter Utility.

## ✓ Mode point d'accès

Les ordinateurs ne peuvent pas accéder à Internet lorsqu'ils sont connectés à l'appareil photo en mode point d'accès. Pour accéder à Internet, mettez fin à la connexion à l'appareil photo, puis reconnectez-vous à un réseau disposant d'un accès Internet.

## ■ Sélection des images à transférer

**1** Appuyez sur la commande  de l'appareil photo et sélectionnez la visualisation plein écran ou par planche d'images.

**2** Sélectionnez une image et appuyez sur la commande .

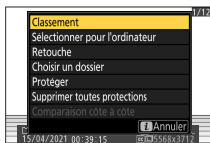

### 3 Mettez en surbrillance [Sélectionner pour l'ordinateur] et appuyez sur .



- L'icône blanche « transférer » apparaît sur l'image. Si l'appareil photo est actuellement connecté à un réseau, le transfert commence immédiatement et l'icône devient verte.
- Sinon, le transfert commence une fois la connexion établie.
- Répétez les étapes 2 et 3 pour transférer d'autres images.

#### ✓ Suppression du marquage de transfert

- Répétez les étapes 2 à 3 pour supprimer le marquage de transfert de certaines images.
- Pour supprimer le marquage de transfert de toutes les images, sélectionnez [**Se connecter à l'ordinateur**] > [**Options**] > [**Désélectionner tout ?**] dans le menu Configuration.

## ■ ■ Transfert des photos au fur et à mesure de la prise de vue

Pour transférer les nouvelles photos au fur et à mesure de la prise de vue, sélectionnez [**Activé**] pour [**Se connecter à l'ordinateur**] > [**Options**] > [**Transfert automatique**] dans le menu Configuration.

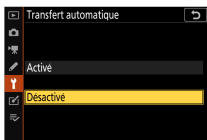

- Le transfert commence seulement après l'enregistrement de la photo sur la carte mémoire. Veillez à ce qu'une carte mémoire soit insérée dans l'appareil photo.
- Les vidéos et les photos prises en mode vidéo ne sont pas transférées automatiquement lorsque l'enregistrement est terminé. Elles doivent alors être transférées depuis l'affichage de lecture.

## ■ ■ Icône de transfert

L'état du transfert est indiqué par l'icône de transfert.



### ↔ (blanche) : envoyer

L'image a été sélectionnée pour être transférée automatiquement, mais le transfert n'a pas encore commencé.

### ↔ (verte) : en cours d'envoi

Le transfert est en cours.

### ↔ (bleue) : envoyé

Le transfert est terminé.



## ■ Affichage de l'état

L'écran [**Se connecter à l'ordinateur**] indique les informations suivantes :

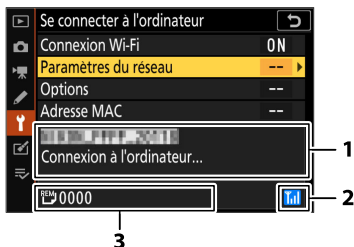

**1 État :** état de la connexion à l'hôte. Le nom de l'hôte s'affiche en vert lorsqu'une connexion est établie. Pendant le transfert des fichiers, l'écran de l'état indique « Envoi... » précédé du nom du fichier en cours d'envoi. Les erreurs s'affichent également ici.

**2 Intensité du signal :** intensité du signal sans fil.

**3 Images/durée restantes :** nombre d'images restantes et durée nécessaire pour les envoyer. La durée restante est seulement une estimation.

### ✓ Perte de signal

Il se peut que la transmission sans fil soit interrompue si le signal est perdu. Vous pouvez reprendre le transfert des images signalées par l'icône « envoyer » en mettant l'appareil photo hors tension puis à nouveau sous tension une fois le signal rétabli.

# Déconnexion et reconnexion

## ■ Déconnexion

Vous pouvez mettre fin à la connexion :

- en mettant l'appareil photo hors tension,
- en sélectionnant [**Désactiver**] pour [**Se connecter à l'ordinateur**] > [**Connexion Wi-Fi**] dans le menu Configuration,
- en sélectionnant [**Activer**] pour [**Mode avion**] dans le menu Configuration,
- en sélectionnant [**Connexion Wi-Fi**] > [**Mettre fin à la connexion Wi-Fi**] dans le menu **i** du mode photo, ou
- en vous connectant à un périphérique mobile en Wi-Fi ou Bluetooth.

### ✓ Mode point d'accès

Une erreur survient si la connexion sans fil de l'ordinateur est désactivée avant celle de l'appareil photo. Désactivez d'abord le Wi-Fi de l'appareil photo.

## ■ Reconnexion

Pour vous reconnecter à un réseau existant :

- sélectionnez [**Activer**] pour [**Se connecter à l'ordinateur**] > [**Connexion Wi-Fi**] dans le menu Configuration, ou
- sélectionnez [**Connexion Wi-Fi**] > [**Établir connexion Wi-Fi avec l'ordinateur**] dans le menu **i** du mode photo.

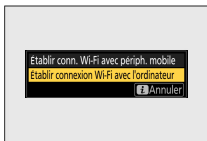

---

### ✔ **Mode point d'accès**

Activez le Wi-Fi de l'appareil photo avant de vous connecter.

### ✔ **Plusieurs profils réseau**

Si l'appareil photo possède des profils pour plus d'un réseau, il se reconnecte au dernier réseau utilisé. Vous pouvez sélectionner les autres réseaux à l'aide de l'option [**Se connecter à l'ordinateur**] > [**Paramètres du réseau**] du menu Configuration.

---

# Connexion à des périphériques mobiles

## Application SnapBridge

Utilisez l'application SnapBridge pour établir des connexions sans fil entre l'appareil photo et votre smartphone ou tablette (« périphérique mobile »).



- Vous pouvez télécharger les applications SnapBridge depuis l'App Store® d'Apple ou Google Play™.



- Consultez le site Web de Nikon pour obtenir les dernières informations sur SnapBridge.
- Veuillez lire attentivement tout accord de licence ou document similaire qui s'affiche au démarrage de SnapBridge et veuillez poursuivre uniquement si vous l'acceptez.

## Possibilités offertes par SnapBridge

Les tâches que vous pouvez effectuer avec l'application SnapBridge sont décrites ci-dessous. Pour en savoir plus, reportez-vous à l'aide en ligne de l'application SnapBridge :

<https://nikonimglib.com/snbr/onlinehelp/fr/index.html>

## ■ ■ Téléchargement des images de l'appareil photo

Téléchargez les images existantes vers votre périphérique mobile. Les images peuvent être transférées au fur et à mesure de la prise de vue.

## ■ ■ Photographie à distance

Commandez l'appareil photo et prenez des photos depuis le périphérique mobile.

## Connexions sans fil

Utilisez l'application SnapBridge pour établir des connexions sans fil entre l'appareil photo et votre périphérique mobile. Vous pouvez vous connecter soit en Bluetooth (☐529), soit en Wi-Fi (☐532). La connexion en Bluetooth permet de transférer les images automatiquement au fur et à mesure de la prise de vue.

## Connexion en Bluetooth (association)

Avant de vous connecter en Bluetooth pour la première fois, vous devez associer l'appareil photo et le périphérique mobile.

---

### ✓ Avant d'effectuer l'association

- Activez le Bluetooth sur le périphérique mobile. Pour en savoir plus, consultez la documentation fournie avec le périphérique.
  - Vérifiez que l'accumulateur de l'appareil photo et la batterie du périphérique mobile sont entièrement chargés afin d'empêcher une extinction inattendue.
  - Vérifiez qu'il reste de l'espace sur la carte mémoire de l'appareil photo.
- 

## ■ ■ Association

Associez l'appareil photo et le périphérique mobile comme décrit ci-dessous.

- Certaines opérations s'effectuent à l'aide de l'appareil photo, d'autres à l'aide du périphérique mobile.

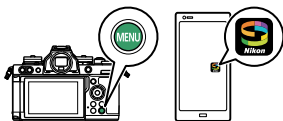

- Vous trouverez des instructions supplémentaires dans l'aide en ligne de SnapBridge.

## 1 Appareil photo : sélectionnez [Connecter au périphérique mobile] > [Association (Bluetooth)] dans le menu Configuration, puis mettez en surbrillance [Démarrer l'association d'appareils] et appuyez sur .



Le nom de l'appareil photo s'affiche sur le moniteur.



## 2 Périphérique mobile : lancez l'application SnapBridge et touchez [Se connecter à l'appareil photo] dans l'onglet .

- Si c'est la première fois que vous démarrez l'application, vous devez toucher [Se connecter à l'appareil photo] sur l'écran d'accueil.

---

### 3 Périphérique mobile : suivez les instructions à l'écran.

- Lorsque vous y êtes invité, touchez la catégorie de votre appareil photo, puis touchez l'option « association » lorsque vous êtes invité à choisir le type de connexion.
- Touchez le nom de l'appareil photo lorsque vous y êtes invité.

---

### 4 Appareil photo/périphérique mobile : après avoir vérifié que le même code d'authentification est affiché sur l'appareil photo et le périphérique mobile, suivez les instructions affichées sur les écrans des deux dispositifs pour effectuer l'association.

- Touchez le bouton d'association du périphérique mobile et appuyez sur la commande  de l'appareil photo.
- L'appareil photo et le périphérique mobile affichent chacun un message une fois l'association effectuée. L'appareil photo revient ensuite automatiquement aux menus.

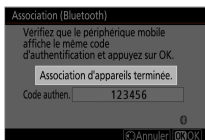

**L'appareil photo et le périphérique mobile sont désormais associés. Pour obtenir des informations sur l'utilisation de l'application SnapBridge, reportez-vous à l'aide en ligne.**

## ✓ Erreur d'association

Si vous attendez trop longtemps avant d'appuyer sur le bouton de l'appareil photo et de toucher le bouton du périphérique à l'étape 4, le périphérique affichera un message d'erreur et l'association échouera.

- Si vous utilisez un périphérique Android, touchez [OK] et revenez à l'étape 1.
- Si vous utilisez un périphérique iOS, fermez l'application SnapBridge et vérifiez qu'elle ne s'exécute pas en arrière-plan, puis demandez au périphérique iOS « d'oublier » l'appareil photo avant de revenir à l'étape 1. La demande « d'oubli » de l'appareil photo s'effectue via l'application « Réglages » d'iOS.

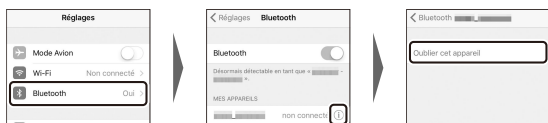

## ✓ Désactivation du Bluetooth

Pour désactiver le Bluetooth, sélectionnez [Désactiver] pour [Connecter au périphérique mobile] > [Association (Bluetooth)] > [Connexion Bluetooth] dans le menu Configuration de l'appareil photo.

## ■ Connexion à un périphérique mobile déjà associé

Une fois le périphérique mobile associé à l'appareil photo, vous pouvez vous connecter simplement en activant le Bluetooth sur le périphérique mobile et sur l'appareil photo, puis en démarrant l'application SnapBridge.

## Connexion en Wi-Fi (mode Wi-Fi)

En mode Wi-Fi, l'appareil photo se connecte directement au périphérique mobile en Wi-Fi ; aucune association en Bluetooth n'est nécessaire.



---

## ✓ Avant la connexion (mode Wi-Fi)

- Activez le Wi-Fi sur le périphérique mobile. Pour en savoir plus, consultez la documentation fournie avec le périphérique.
  - Vérifiez que l'accumulateur de l'appareil photo et la batterie du périphérique mobile sont entièrement chargés afin d'empêcher une extinction inattendue.
  - Vérifiez qu'il reste de l'espace sur la carte mémoire de l'appareil photo.
- 

## ■ Connexion

Suivez les étapes ci-dessous pour établir une connexion entre l'appareil photo et le périphérique mobile en mode Wi-Fi.

- Certaines opérations s'effectuent sur l'appareil photo, d'autres sur le périphérique mobile.

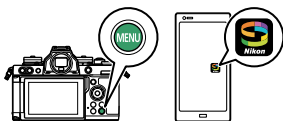

- Vous trouverez des instructions supplémentaires via l'aide en ligne de SnapBridge.

---

## 1 Périphérique mobile : démarrez l'application SnapBridge, ouvrez l'onglet , touchez et sélectionnez [Mode Wi-Fi].

- Si c'est la première fois que vous démarrez l'application, vous devez toucher [**Se connecter à l'appareil photo**] sur l'écran d'accueil. Lorsque vous y êtes invité, touchez la catégorie de votre appareil photo, puis touchez l'option « Wi-Fi » lorsque vous êtes invité à choisir le type de connexion.

---

## 2 Appareil photo/périphérique mobile : mettez l'appareil photo sous tension lorsque vous y êtes invité.

N'utilisez aucune des commandes de l'application pour le moment.

- 3** Appareil photo : sélectionnez [Connecter au périphérique mobile] > [Connexion Wi-Fi] dans le menu Configuration, puis mettez en surbrillance [Établir la connexion Wi-Fi] et appuyez sur **OK**.

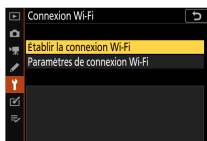

Le SSID de l'appareil photo et le mot de passe s'affichent.

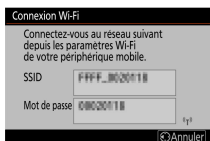

### ✓ Activation du Wi-Fi

Vous pouvez également activer le Wi-Fi en sélectionnant [Connexion Wi-Fi] > [Établir conn. Wi-Fi avec périph. mobile] dans le menu **i** du mode de prise de vue.

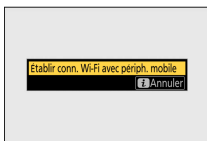

## 4 Périphérique mobile : suivez les instructions à l'écran pour établir une connexion Wi-Fi.

- Sur les périphérique iOS, l'application « Réglages » démarre. Touchez [**Réglages**] pour ouvrir [**Réglages**], puis faites défiler vers le haut et touchez [**Wi-Fi**] (qui figure en haut de la liste des réglages) pour afficher les réglages Wi-Fi.

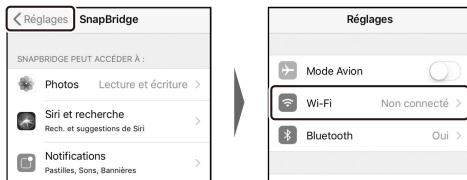

- Sur l'écran des réglages Wi-Fi, sélectionnez le SSID de l'appareil photo et saisissez le mot de passe affiché par l'appareil photo à l'étape 3.

## 5 Périphérique mobile : après avoir modifié les réglages du périphérique comme décrit à l'étape 4, revenez à l'application SnapBridge.

- Après avoir établi une connexion Wi-Fi avec l'appareil photo, le périphérique mobile affiche les options du mode Wi-Fi.
- L'appareil photo affiche un message indiquant que la connexion est effectuée.







**L'appareil photo et le périphérique mobile sont désormais connectés en Wi-Fi.**

## Pour obtenir des informations sur l'utilisation de l'application SnapBridge, reportez-vous à l'aide en ligne.

---

### ✓ Arrêt du mode Wi-Fi

Pour mettre fin à la connexion Wi-Fi, touchez  dans l'onglet  de SnapBridge. Lorsque l'icône devient , touchez  et sélectionnez **[Quittez le mode Wi-Fi.]**

---

# Dépannage

Vous trouverez ci-dessous une liste de solutions adaptées à certains problèmes courants.

- Vous trouverez des informations de dépannage concernant SnapBridge dans l'aide en ligne de l'application qui peut être affichée via :  
<https://nikonimglib.com/snbr/onlinehelp/fr/index.html>
- Pour obtenir des informations sur Wireless Transmitter Utility, reportez-vous à l'aide en ligne de ce logiciel.

Problème	Solution
L'appareil photo affiche une erreur TCP/IP.	Les paramètres de connexion nécessitent une modification. Vérifiez les paramètres de l'ordinateur hôte ou du routeur sans fil et modifiez les paramètres de l'appareil photo en conséquence (☐452).
L'appareil photo affiche l'erreur « Carte mémoire absente ».	La carte mémoire n'est pas insérée correctement ou n'est pas insérée du tout. Vérifiez que la carte mémoire est insérée correctement (☐78).
Le transfert est interrompu et ne parvient pas à reprendre.	Le transfert reprendra si vous mettez l'appareil photo hors tension puis à nouveau sous tension (☐521).
La connexion n'est pas fiable.	Si <b>[Automatique]</b> est sélectionné pour <b>[Canal]</b> lorsque vous vous connectez à un périphérique mobile, choisissez <b>[Manuel]</b> et sélectionnez le canal manuellement (☐450).
	Si l'appareil photo est connecté à un ordinateur en mode infrastructure, vérifiez que le routeur est défini sur un canal compris entre 1 et 8 (☐452).

# Connexions filaires à des ordinateurs et à des périphériques HDMI

## Connexion à des ordinateurs en USB

Il est possible de raccorder l'appareil photo à des ordinateurs équipés de ports USB. Pour ce faire, un câble USB (en option) (☐623) est nécessaire. Vous devez acheter cet accessoire séparément. Vous pouvez alors utiliser le logiciel Nikon NX Studio pour copier les images sur l'ordinateur afin de les visionner et de les modifier. Pour obtenir des informations sur l'établissement de connexions sans fil avec des ordinateurs, reportez-vous à « Connexion à des ordinateurs en Wi-Fi » dans « Établissement de connexions sans fil à des ordinateurs ou à des périphériques mobiles » (☐504).

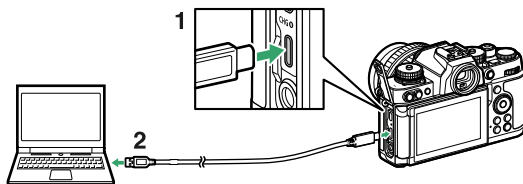

- 1 Port USB de type C pour raccorder l'appareil photo
- 2 Port USB\* pour raccorder l'ordinateur

\* Choisissez un câble doté d'un connecteur correspondant au port de l'ordinateur.

## Installation de NX Studio

Il est nécessaire d'être connecté à Internet pour installer NX Studio. Consultez le site Web de Nikon pour connaître la configuration système requise et obtenir d'autres informations.

- Téléchargez le dernier programme d'installation de NX Studio depuis le site Web ci-dessous et suivez les instructions affichées à l'écran pour effectuer l'installation.

<https://downloadcenter.nikonimglib.com/>

- Notez que vous ne parviendrez peut-être pas à télécharger les images de l'appareil photo à l'aide de versions antérieures de NX Studio.

## Copie des images sur un ordinateur à l'aide de NX Studio

Reportez-vous à l'aide en ligne pour obtenir des instructions détaillées.

### 1 Raccordez l'appareil photo à l'ordinateur.

Après avoir mis l'appareil photo hors tension et vérifié qu'une carte mémoire est insérée, branchez le câble USB comme illustré. Vous avez également la possibilité d'insérer la carte mémoire de l'appareil photo dans le logement pour cartes de l'ordinateur (le cas échéant) ou dans un lecteur de cartes tiers. Avant de faire cela, vérifiez que la carte est compatible avec le lecteur ou le logement pour cartes.

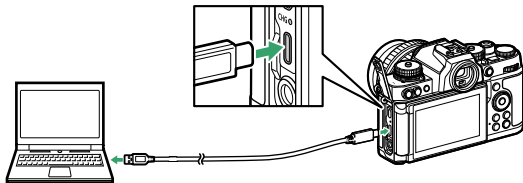

---

## 2 Mettez l'appareil photo sous tension.

- Le composant Nikon Transfer 2 de NX Studio démarre. Nikon Transfer 2 est un logiciel de transfert des images, qui est installé en même temps que NX Studio.
- Si un message vous invite à choisir un programme, sélectionnez Nikon Transfer 2.
- Si Nikon Transfer 2 ne démarre pas automatiquement, démarrez NX Studio et cliquez sur l'icône « Import ».

---

## 3 Cliquez sur [Démarrer le transfert].

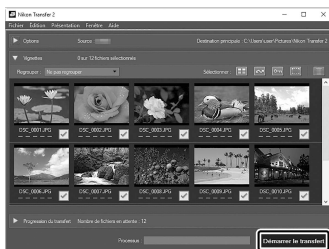

Les images enregistrées sur la carte mémoire sont copiées sur l'ordinateur.

---

## 4 Mettez l'appareil photo hors tension.

Débranchez le câble USB une fois le transfert terminé.



## ✓ Windows 10 et Windows 8.1

Il se peut que Windows 10 et Windows 8.1 affichent une boîte de dialogue d'exécution automatique lorsque vous raccordez l'appareil photo.



Cliquez sur cette boîte de dialogue, puis cliquez sur **[Nikon Transfer 2]** pour sélectionner Nikon Transfer 2.



## ✓ macOS

Si Nikon Transfer 2 ne démarre pas automatiquement, vérifiez que l'appareil photo est connecté, puis démarrez Image Capture (une application fournie avec macOS) et sélectionnez Nikon Transfer 2 comme application qui s'ouvre lorsque l'appareil photo est détecté.

## ✓ Transfert des vidéos

N'essayez pas de transférer les vidéos depuis la carte mémoire lorsque celle-ci est insérée dans un appareil photo de marque ou de modèle différent. Vous risquez sinon de supprimer les vidéos avant qu'elles n'aient été transférées.

## ✓ Connexion à des ordinateurs

- Ne mettez pas l'appareil photo hors tension, ni ne débranchez le câble USB pendant le transfert.
- Ne forcez pas, ni n'essayez d'insérer les connecteurs de travers. Veillez à maintenir droit les connecteurs lorsque vous débranchez le câble.

- Mettez toujours l'appareil photo hors tension avant de brancher ou de débrancher un câble.
- Afin de ne pas risquer une interruption du transfert des données, veillez à ce que l'accumulateur de l'appareil photo soit entièrement chargé.

### ✔ **Hubs USB**

Raccordez l'appareil photo directement à l'ordinateur ; ne branchez pas le câble via un hub USB ou le port USB du clavier.

---

## Connexion à des périphériques HDMI

Il est possible de raccorder l'appareil photo à des téléviseurs, des enregistreurs et d'autres périphériques équipés de ports HDMI. Utilisez un câble HDMI (type D) d'un autre fabricant. Vous devez acheter ces accessoires séparément. Mettez toujours l'appareil photo hors tension avant de brancher ou de débrancher un câble HDMI.

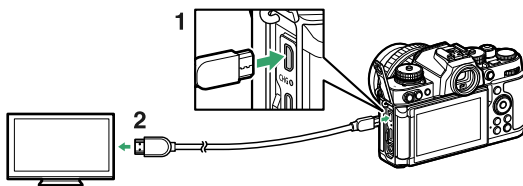

**1** Port HDMI pour raccorder l'appareil photo

**2** Port HDMI pour raccorder le périphérique externe\*

\* Choisissez un câble doté d'un connecteur correspondant au port du périphérique HDMI.

## Téléviseurs

- Après avoir réglé le téléviseur sur le canal d'entrée HDMI, mettez l'appareil photo sous tension et appuyez sur la commande  pour afficher les images sur l'écran du téléviseur.
- Vous pouvez régler le volume de lecture à l'aide des commandes du téléviseur. Vous ne pouvez pas utiliser les commandes de l'appareil photo.
- Si l'appareil photo est associé à un périphérique mobile exécutant l'application SnapBridge, le périphérique permet de contrôler la lecture à distance lorsque l'appareil photo est raccordé à un téléviseur. Consultez l'aide en ligne de l'application SnapBridge pour en savoir plus.

## Enregistreurs

L'appareil photo peut enregistrer les vidéos directement sur un enregistreur HDMI auquel il est raccordé. Servez-vous de la rubrique [HDMI] du menu Configuration pour régler les paramètres de la sortie HDMI. Certains enregistreurs peuvent démarrer et arrêter l'enregistrement en réponse aux commandes de l'appareil photo.

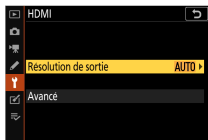



### ■ ■ Résolution de sortie

Choisissez le format de sortie des images sur le périphérique HDMI. Si [Automatique] est sélectionné, l'appareil photo choisit automatiquement le format approprié.

### ■ ■ Avancé

Réglez les paramètres de connexion au périphérique HDMI.

Option	Description
[Plage de sortie]	<p>La plage d'entrée du signal vidéo RVB varie selon le périphérique HDMI. <b>[Automatique]</b>, qui correspond à la plage de sortie du périphérique HDMI, est recommandé dans la plupart des situations. Si l'appareil photo ne parvient pas à déterminer la plage de sortie correcte du signal vidéo RVB du périphérique HDMI, vous pouvez choisir parmi les options suivantes :</p> <ul style="list-style-type: none"> <li>• <b>[Standard]</b> : pour les périphériques ayant une plage d'entrée du signal vidéo RVB de 16 à 235. Choisissez cette option si vous remarquez une perte de détails dans les ombres.</li> <li>• <b>[Étendue]</b> : pour les périphériques ayant une plage d'entrée du signal vidéo RVB de 0 à 255. Choisissez cette option si vous remarquez que les ombres sont « délavées » ou trop lumineuses.</li> </ul>

Option	Description
<p>[<b>Contrôle enregistrement externe</b>]</p>	<p>Si vous choisissez [<b>Activé</b>], vous pouvez utiliser les commandes de l'appareil photo pour démarrer et arrêter l'enregistrement lorsque l'appareil photo est raccordé en HDMI à un enregistreur d'autres fabricants, compatible avec Atomos Open Protocol.</p> <ul style="list-style-type: none"> <li>• Le contrôle de l'enregistrement externe est disponible avec les enregistreurs/moniteurs Atomos des gammes Atomos SHOGUN, NINJA et SUMO. Pour en savoir plus sur les fonctionnalités et le fonctionnement de ces périphériques, contactez leur fabricant ou reportez-vous à la documentation fournie avec l'enregistreur.</li> <li>• L'affichage de l'appareil photo s'éteint automatiquement au bout de la durée sélectionnée pour le réglage personnalisé c3 [<b>Délai d'extinction</b>] &gt; [<b>Temporisation du mode veille</b>], ce qui interrompt la sortie HDMI. Lorsque vous enregistrez des vidéos sur un périphérique externe, sélectionnez [<b>Temporisation du mode veille</b>] et choisissez [<b>Pas de limite</b>] ou une durée supérieure à la durée d'enregistrement prévue.</li> <li>• Une icône s'affiche sur le moniteur de l'appareil photo lorsque [<b>Activé</b>] est sélectionné :  s'affiche en mode veille,  pendant l'enregistrement vidéo. Pendant l'enregistrement, vérifiez l'enregistreur et son écran pour veiller à ce que la séquence soit bien enregistrée.</li> <li>• Notez que si vous sélectionnez [<b>Activé</b>], la transmission des séquences au périphérique peut être perturbée.</li> </ul>

---

**✓ Pas de sortie HDMI**

Si la taille d'image et la cadence des vidéos sont réglées sur 1920×1080 120p, 1920×1080 100p ou 1920×1080 ralenti, la sortie HDMI n'est pas disponible.

**✓ Zoom**

Si vous effectuez un zoom avant sur l'affichage pendant l'enregistrement vidéo, la vidéo en cours d'enregistrement s'affichera au format 1:1 (100%) sur les périphériques HDMI. En mode veille pendant l'enregistrement vidéo, si vous réglez la taille d'image sur 3840 × 2160 et effectuez un zoom avant sur l'affichage, l'image s'affichera en 1920 × 1080 sur les périphériques HDMI.

---

# Prise de vue photographique avec flash fixé sur le boîtier

## « Flash fixé sur le boîtier » versus « asservi »

Vous pouvez prendre des photos à l'aide d'un flash optionnel fixé sur la griffe flash de l'appareil photo ou à l'aide d'un ou de plusieurs flashes asservis.

- Lorsque vous utilisez un flash, sélectionnez [**Désactivé**] pour [**Mode silencieux**] dans le menu Prise de vue photo.

## Flashes installés sur le boîtier

Prenez des photos à l'aide d'un flash fixé sur l'appareil photo. Reportez-vous aux pages suivantes pour en savoir plus

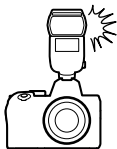

## Prise de vue photographique avec flashes asservis

Prenez des photos avec un ou plusieurs flashes asservis à l'aide du mode de contrôle de flash sans fil (Système évolué de flash asservi



sans fil ou AWL). Pour en savoir plus, reportez-vous à « Prise de vue photographique avec flashes asservis » (☞561).

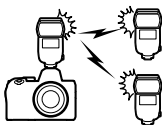

# Utilisation d'un flash fixé sur le boîtier

- 1 Fixez un flash sur la griffe flash de l'appareil photo.**

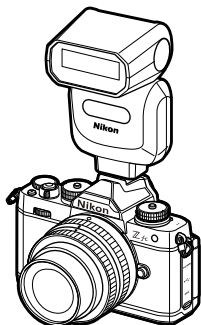

Consultez la documentation fournie avec le flash pour en savoir plus.

- 2 Mettez l'appareil photo et le flash sous tension.**

Le flash commence à se recycler ; le témoin de disponibilité du flash (⚡) s'affiche sur l'écran de prise de vue une fois le recyclage terminé.

- 3 Choisissez le mode de contrôle (□553) et le mode du flash (□554).**

- 4 Réglez la vitesse d'obturation et l'ouverture.**

- 5 Prenez des photos.**

## ✓ Vitesse d'obturation

Vous pouvez régler la vitesse d'obturation de la manière suivante lorsque vous utilisez un flash optionnel :

Mode	Vitesse d'obturation
	Réglée automatiquement par l'appareil photo (1/200 s–1/60 s)
<b>P, A</b>	Réglée automatiquement par l'appareil photo (1/200 s–1/60 s)*
<b>S</b>	1/200 s–30 s
<b>M</b>	1/200 s–30 s, <b>pose B, pose T</b>

\* Vous pouvez régler la vitesse d'obturation sur 30 s si la synchro lente, la synchro sur le second rideau ou la synchro lente avec atténuation des yeux rouges est sélectionnée comme mode de flash.

## ✓ Flashes d'autres fabricants

Il n'est pas possible d'utiliser l'appareil photo avec des flashes qui appliqueraient une tension supérieure à 250 V aux contacts de synchronisation de l'appareil photo ou créeraient un court-circuit sur les contacts de la griffe flash. L'utilisation de ce type de flash risque de perturber le fonctionnement normal de l'appareil photo mais également d'endommager les circuits de synchronisation du flash présents dans l'appareil photo et/ou dans le flash.

## ✓ Contrôle du flash i-TTL

Lorsqu'un flash optionnel prenant en charge le Système d'éclairage créatif Nikon est fixé et réglé sur TTL, l'appareil photo utilise des pré-éclairs pilote pour le mode de contrôle « dosage flash/ambiance i-TTL » ou « flash/ambiance i-TTL standard ». Le contrôle de flash i-TTL n'est pas disponible avec les flashes qui ne prennent pas en charge le Système d'éclairage créatif Nikon. L'appareil photo prend en charge les types de contrôle du flash i-TTL suivants :

Contrôle du flash	Description
<b>Dosage flash/ambiance i-TTL</b>	L'appareil photo utilise le « dosage flash/ambiance i-TTL » afin d'obtenir un équilibre naturel entre le sujet principal et l'éclairage ambiant de l'arrière-plan. Après la pression du déclencheur et immédiatement avant l'éclair principal, le flash émet une série de pré-éclairs pilote que l'appareil photo utilise pour optimiser l'intensité du flash et obtenir ainsi un équilibre entre le sujet principal et l'éclairage ambiant de l'arrière-plan.
<b>Flash ambiance i-TTL standard</b>	L'intensité du flash est réglée pour apporter de la lumière dans la vue avec une intensité standard ; la luminosité de l'arrière-plan n'est pas prise en compte. Recommandé pour les photos dans lesquelles le sujet principal est mis en valeur par rapport à l'arrière-plan ou lorsque la correction d'exposition est utilisée.

- Le mode flash/ambiance i-TTL standard est automatiquement activé lorsque vous sélectionnez la [**Mesure spot**].

## Mode de contrôle du flash

Lorsqu'un flash (SB-500, SB-400 ou SB-300) est fixé sur l'appareil photo, le mode de contrôle du flash, son intensité et ses autres réglages peuvent être modifiés à l'aide de la rubrique [**Contrôle du flash**] > [**Mode de contrôle du flash**] du menu Prise de vue photo.

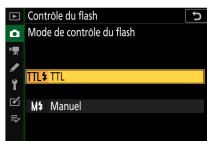







- Les réglages des flashes autres que les SB-500, SB-400 et SB-300 peuvent uniquement être modifiés à l'aide des commandes du flash.



Option	Description
[TTL]	<ul style="list-style-type: none"><li>• L'intensité du flash est réglée automatiquement en fonction des conditions de prise de vue.</li><li>• Vous pouvez modifier la correction du flash à l'aide de l'option [<b>Correction du flash</b>] située dans le menu Prise de vue photo.</li></ul>
[Manuel]	<ul style="list-style-type: none"><li>• Choisissez l'intensité du flash manuellement.</li><li>• Vous pouvez sélectionner l'intensité du flash à l'aide de [<b>Intensité manuelle</b>].</li></ul>

# Modes de flash

Utilisez la rubrique [**Mode de flash**] du menu Prise de vue photo pour choisir l'effet produit par le flash. Les options disponibles varient en fonction du mode de prise de vue.

	Option	Description	Disponible en mode
	[ <b>Dosage flash/ ambiance</b> ] (synchro sur le premier rideau)	Ce mode est recommandé dans la plupart des situations. En modes <b>P</b> et <b>A</b> , la vitesse d'obturation se règle automatiquement sur des valeurs comprises entre 1/200 s (ou 1/4000 s en cas d'utilisation de la synchronisation ultra-rapide Auto FP) et 1/60 s.	 <b>P, S, A, M</b>
	[ <b>Atténuation des yeux rouges</b> ]	Utilisez ce mode pour réaliser des portraits. Le témoin d'atténuation des yeux rouges de l'appareil photo ou du flash s'allume avant le déclenchement du flash, ce qui réduit l'effet « yeux rouges ». <ul style="list-style-type: none"><li>• Un flash doté de l'atténuation des yeux rouges est nécessaire.</li><li>• Il est possible que vous n'obteniez pas les résultats souhaités si le sujet ou l'appareil photo bouge avant le déclenchement (ce réglage n'est pas recommandé avec les sujets en mouvement ou dans d'autres situations nécessitant une réponse rapide de l'obturateur).</li></ul>	 <b>P, S, A, M</b>

Option	Description	Disponible en mode
 SLOW <b>[Synchro lente]</b> (synchro lente)	Comme en mode « Dosage flash/ambiance », sauf que la vitesse d'obturation ralentit automatiquement pour capter la lumière de l'arrière-plan pendant la nuit ou lorsque l'éclairage est faible. <ul style="list-style-type: none"> <li>• Notez que les photos sont susceptibles d'être floues en raison du bougé d'appareil à des vitesses d'obturation lentes.</li> <li>• Il est recommandé d'utiliser un trépied.</li> </ul>	<b>P, A</b>
 SLOW <b>[Synchro lente + yeux rouges]</b> (atténuation des yeux rouges avec synchro lente)	Utilisez ce réglage pour incorporer l'éclairage de l'arrière-plan à un portrait. L'atténuation des yeux rouges est associée à des vitesses d'obturation lentes pour capter la lumière de l'arrière-plan pendant la nuit ou lorsque l'éclairage est faible. <ul style="list-style-type: none"> <li>• Notez que les photos sont susceptibles d'être floues en raison du bougé d'appareil à des vitesses d'obturation lentes.</li> <li>• Il est recommandé d'utiliser un trépied.</li> </ul>	<b>P, A</b>

Option	Description	Disponible en mode
	<p>[Synchro sur le second rideau]</p> <p>Le flash se déclenche juste avant la fermeture de l'obturateur, créant ainsi un filé de lumière derrière les sources lumineuses en mouvement.</p> <ul style="list-style-type: none"> <li>• Si vous sélectionnez <b>P</b> ou <b>A</b> après avoir choisi cette option, le mode de flash se règle sur synchro lente.</li> <li>• Notez que les photos sont susceptibles d'être floues en raison du bougé d'appareil à des vitesses d'obturation lentes.</li> <li>• Il est recommandé d'utiliser un trépied.</li> </ul>	<b>P, S, A, M</b>
	<p>[Flash désactivé]</p> <p>Le flash ne se déclenche pas.</p>	 <b>P, S, A, M</b>

### ✓ Flashes de studio

Vous ne pouvez pas utiliser la synchro sur le second rideau avec des systèmes de flashes de studio, car il est impossible d'obtenir une synchronisation correcte.



## Correction du flash

La correction du flash permet d'altérer délibérément l'intensité du flash, par exemple pour modifier la luminosité du sujet par rapport à l'arrière-plan. Grâce à la rubrique **[Correction du flash]** du menu Prise de vue photo, il est possible d'augmenter l'intensité du flash pour éclaircir le sujet principal, de la réduire pour éviter tout éblouissement ou de l'affiner pour obtenir le résultat souhaité.

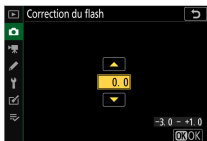

- Choisissez une valeur comprise entre  $-3$  et  $+1$  par incréments de  $1/3$ .
- Les valeurs élevées éclaircissent le sujet, les valeurs basses l'assombrissent.
- Avec les valeurs différentes de  $\pm 0,0$ , l'icône  s'affiche sur l'écran de prise de vue.
- Vous pouvez rétablir l'intensité normale du flash en réglant la correction du flash sur  $\pm 0,0$ . La correction du flash n'est pas réinitialisée lorsque vous mettez l'appareil photo hors tension.

# Mémorisation FV

Cette fonctionnalité permet de mémoriser l'intensité des flashes compatibles CLS, ce qui vous permet de prendre plusieurs photos ou de recomposer les vues sans modifier l'intensité. Il n'est pas nécessaire que votre sujet soit au centre de la vue ; vous avez ainsi plus de liberté lorsque vous composez les images.

- L'intensité du flash est modifiée automatiquement en cas de modification de la sensibilité (ISO) et de l'ouverture.
- La mémorisation FV n'est pas disponible en mode .

## 1 Attribuez [Mémorisation FV] à une commande à l'aide du réglage personnalisé f2 [Commandes perso (prise de vue)].

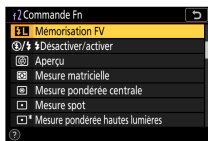

## 2 Fixez un flash compatible CLS sur la griffe flash de l'appareil photo.

## 3 Mettez le flash sous tension et choisissez le mode de contrôle des pré-éclairs pilote ou A.

- Si vous utilisez un SB-500, SB-400 ou SB-300 fixé sur la griffe flash de l'appareil photo, choisissez [TTL] pour [Contrôle du flash] > [Mode de contrôle du flash] dans le menu Prise de vue photo.
- Pour obtenir des informations sur les autres flashes, reportez-vous à la documentation fournie avec le flash.

## 4 Effectuez la mise au point.

Positionnez le sujet au centre de la vue et appuyez sur le déclencheur à mi-course pour effectuer la mise au point.



## 5 Mémorisez l'intensité du flash.

- Après avoir vérifié que le témoin de disponibilité du flash (⚡) est affiché sur l'écran de prise de vue, appuyez sur la commande **[Mémorisation FV]** ; le flash émet un pré-éclair pilote pour déterminer l'intensité appropriée.
- L'intensité du flash est mémorisée et l'icône de mémorisation FV (F1) s'affiche sur l'écran de prise de vue.



## 6 Recomposez l'image.



---

## **7 Appuyez sur le déclencheur jusqu'en fin de course pour prendre la photo.**

Si vous le souhaitez, vous pouvez prendre d'autres photos avec la même mémorisation FV. Répétez les étapes 6 et 7 pour prendre d'autres photos.

---

## **8 Annulez la mémorisation FV.**



Appuyez sur la commande [**Mémorisation FV**] pour annuler la mémorisation FV et vérifiez que l'icône de mémorisation FV () n'est plus affichée sur l'écran de prise de vue.

# Prise de vue photographique avec flashes asservis

## Qu'est-ce que la prise de vue photographique avec flashes asservis ?

Prenez des photos avec un ou plusieurs flashes asservis à l'aide du mode de contrôle de flash sans fil (Système évolué de flash asservi sans fil ou AWL). Pour obtenir des informations sur l'utilisation d'un flash fixé sur la griffe flash de l'appareil photo, reportez-vous à « Prise de vue photographique avec flash fixé sur le boîtier » (☞548).

---

Dans ce chapitre, les opérations réalisées avec l'appareil photo et des accessoires raccordés à ce dernier sont indiquées par , les opérations réalisées avec des flashes asservis sont indiquées par . Pour en savoir plus sur l'utilisation des flashes asservis () , reportez-vous à la documentation fournie avec le flash.

---

## Contrôle des flashes asservis

Les flashes asservis peuvent être commandés via des signaux optiques émis par un flash optionnel fixé sur la griffe flash de l'appareil photo et jouant le rôle de flash principal (AWL optique). Pour obtenir des informations sur les flashes compatibles, reportez-vous à « Fonctionnalités disponibles avec les flashes compatibles CLS » (☐601).

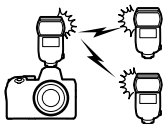

- Si le flash en question est un SB-500, vous pouvez modifier les réglages depuis l'appareil photo. Pour en savoir plus, reportez-vous à « Utilisation du mode AWL optique avec le SB-500 » (☐562). Reportez-vous à la documentation fournie avec les flashes pour en savoir plus.
- Les réglages des autres flashes doivent être modifiés à l'aide des commandes du flash. Pour en savoir plus, reportez-vous à la documentation fournie avec le flash en question.

### Utilisation du mode AWL optique avec le SB-500

Lorsqu'un flash optionnel SB-500 est fixé sur la griffe flash de l'appareil photo, [**Options de flash sans fil**] est affiché sous [**Contrôle du flash**] dans le menu Prise de vue photo. Vous pouvez effectuer une prise de

vue avec plusieurs flashes répartis en groupes en sélectionnant [**AWL optique**] dans [**Options de flash sans fil**].

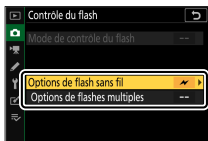

**1**  : mettez en surbrillance [**Options de flashes multiples**] sur l'affichage de [**Contrôle du flash**] et appuyez sur .



## 2 : modifiez l'intensité des flashes et choisissez le canal et le mode de contrôle.

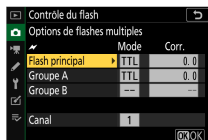

- Choisissez le mode de contrôle et l'intensité du flash principal et des flashes asservis de chaque groupe.
- Vous disposez des options suivantes :

Option	Description
<b>TTL</b>	Contrôle du flash i-TTL.
 <b>A</b>	Ouverture auto. Disponible uniquement avec les flashes compatibles.
<b>M</b>	Choisissez l'intensité du flash manuellement.
-- (désactivé)	Les flashes asservis ne se déclenchent pas. [ <b>Corr.</b> ] ne peut pas être modifié.

- Sélectionnez [3] pour [Canal].

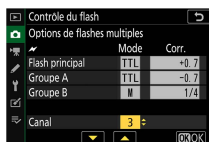

## 3 : réglez le canal des flashes asservis sur [3].



---

#### **4** **: regroupez les flashes asservis.**

- Choisissez un groupe (A ou B).
- Le nombre de flashes asservis utilisés n'est pas limité. Cependant, dans la pratique, le nombre maximal conseillé est de trois par groupe, étant donné que la lumière émise par les flashes asservis peut nuire aux performances si un plus grand nombre de flashes est utilisé.

---

#### **5** **: composez la vue et disposez les flashes.**

- Reportez-vous à la documentation fournie avec les flashes pour en savoir plus.
- Testez le déclenchement des flashes et vérifiez qu'ils fonctionnent normalement. Pour tester le déclenchement des flashes, appuyez sur le bouton test du flash principal.

---

#### **6** **: prenez la photo après avoir vérifié que les témoins de disponibilité de tous les flashes sont allumés.**

---

## ✓ Prise de vue photographique avec flashes asservis

- Positionnez les capteurs des flashes asservis de sorte qu'ils puissent capter la lumière émise par le flash principal. Vous devez faire particulièrement attention si le flash principal est fixé sur un appareil photo tenu à la main.
  - Veillez à ce qu'aucune lumière directe ni aucun reflet puissant provenant des flashes asservis n'entre dans l'objectif de l'appareil photo (en mode [TTL]) ou n'atteigne les cellules photoélectriques des flashes asservis (mode [⊗A]). Sinon, la lumière émise par les flashes risque d'interférer avec l'exposition.
  - Même si [---] est sélectionné pour [Flash principal] > [Mode], le flash principal peut émettre des éclairs de déclenchement de faible intensité. Ces éclairs peuvent être visibles sur les photos prises à courte distance. Pour éviter cela, choisissez des sensibilités (ISO) faibles ou de petites ouvertures (grandes valeurs).
  - Une fois les flashes asservis positionnés, effectuez une prise de vue test et vérifiez le résultat sur l'appareil photo.
-

# Dépannage

## Avant de contacter l'assistance technique

Il est possible que vous parveniez à résoudre les problèmes de l'appareil photo en suivant les étapes ci-dessous. Consultez cette liste avant de prendre contact avec votre revendeur ou votre représentant Nikon agréé.

### ÉTAPE 1

#### **Vérifiez cette liste de problèmes courants.**

Les problèmes courants et leurs solutions sont indiqués dans les sections suivantes :

- « Problèmes et solutions » (☐569)
- « Alertes et messages d'erreur » (☐581)

### ÉTAPE 2

#### **Mettez l'appareil photo hors tension et retirez l'accumulateur, puis attendez une minute environ, insérez à nouveau l'accumulateur et mettez l'appareil photo sous tension.**

✓ Il est possible que l'appareil photo continue d'enregistrer des données sur la carte mémoire après la prise de vue. Attendez au moins une minute avant de retirer l'accumulateur.

---

### ÉTAPE 3

#### Faites des recherches sur les sites Web de Nikon.

- Pour obtenir des informations sur l'assistance technique et consulter la foire aux questions, rendez-vous sur le site Web de votre pays ou région (□37).
  - Pour télécharger le dernier firmware de votre appareil photo, rendez-vous sur :  
<https://downloadcenter.nikonimglib.com/>
- 



### ÉTAPE 4

#### Veillez prendre contact avec un représentant Nikon agréé.

---

---

#### ✓ Rétablissement des réglages par défaut

- Selon les réglages en cours, certaines rubriques de menus et autres fonctionnalités peuvent être indisponibles. Pour accéder aux rubriques de menus grisées ou aux fonctionnalités indisponibles, essayez de restaurer les réglages par défaut à l'aide de la rubrique **[Réinitialiser tous les réglages]** du menu Configuration.
  - Notez cependant que les profils de réseaux sans fil, les informations de copyright et les autres entrées créées par les utilisateurs seront également réinitialisés. Une fois réinitialisés, les réglages ne peuvent pas être récupérés.
-

# Problèmes et solutions

Vous trouverez ci-dessous une liste de solutions adaptées à certains problèmes courants.

## Accumulateur/affichage

---

### ● L'appareil photo est sous tension mais ne répond pas :

- Attendez la fin de l'enregistrement et des autres opérations.
  - Si le problème persiste, mettez l'appareil photo hors tension.
  - Si l'appareil photo ne s'éteint pas, retirez et insérez à nouveau l'accumulateur.
    - Toute donnée en cours d'enregistrement sera perdue.
    - Les données qui sont déjà enregistrées seront conservées lorsque vous retirerez l'accumulateur.
- 

### ● Le viseur ou le moniteur ne s'allume pas :

- Avez-vous changé de mode moniteur ? Choisissez un autre mode moniteur à l'aide de la commande [□].
  - Avez-vous limité le choix des modes moniteur disponibles, à l'aide de la rubrique [**Limiter choix modes du moniteur**] du menu Configuration ? Modifiez les réglages selon la nécessité.
  - La poussière, les peluches ou d'autres corps étrangers présents sur le détecteur oculaire peuvent l'empêcher de fonctionner normalement. Nettoyez le détecteur oculaire avec une soufflette.
- 

### ● Le viseur est flou :

- Tournez la commande de réglage dioptrique pour régler la netteté du viseur.
- Si cela ne permet pas de corriger le problème, réglez le mode de mise au point sur **AF-S** et le mode de zone AF sur AF point sélectif. Ensuite, sélectionnez le point AF central, choisissez un sujet très contrasté et effectuez la mise au point à l'aide de l'autofocus. Une fois la mise au point effectuée, actionnez la commande de réglage dioptrique jusqu'à ce que le sujet soit net dans le viseur.

---

- **Le viseur, le moniteur ou l'écran de contrôle s'éteint inopinément :**

Choisissez un délai plus long pour le réglage personnalisé c3 [Délai d'extinction].

---

## **Prise de vue**

---

- **L'appareil photo met du temps à s'allumer :**

L'appareil photo peut prendre plus de temps à trouver les fichiers si la carte mémoire contient un grand nombre de fichiers ou de dossiers.

---

- **Il est impossible de déclencher :**

- Une carte mémoire est-elle insérée dans l'appareil photo et si oui, comporte-t-elle suffisamment d'espace libre ?
  - La carte mémoire est-elle protégée en écriture ?
  - Si vous avez sélectionné le mode **S** après avoir choisi la vitesse d'obturation « **Bulb** » (pose B) ou « **Time** » (pose T) en mode **M**, choisissez une autre vitesse d'obturation.
  - L'option [Désactiver déclenchement] est-elle sélectionnée pour [Photo si carte absente ?] dans le menu Configuration ?
- 

- **L'appareil photo met du temps à répondre au déclencheur :**

Sélectionnez [Désactivée] pour le réglage personnalisé d3 [Temporisation de l'exposition].

---

- **La prise de vue en rafale n'est pas disponible :**

La prise de vue en rafale ne peut pas être utilisée conjointement à la fonction HDR.

---

- **Les photos sont floues :**

- L'appareil photo est-il en mode de mise au point manuelle ? Pour activer l'autofocus, sélectionnez **AF-A**, **AF-S**, **AF-C** ou **AF-F** comme mode de mise au point.
- Les conditions suivantes empêchent le bon fonctionnement de l'autofocus. Dans ces cas-là, effectuez la mise au point manuellement ou mémorisez-la. L'autofocus ne fonctionne pas correctement si : il y a très

peu ou pas du tout de contraste entre le sujet et l'arrière-plan, le point AF contient des objets situés à différentes distances de l'appareil photo, le sujet est composé principalement de motifs géométriques réguliers, le point AF contient des zones de luminosités très contrastées, les objets situés à l'arrière-plan paraissent plus grands que le sujet ou le sujet contient trop de petits détails.

---

● **Aucun signal sonore n'est émis :**

- L'option [**Activé**] est-elle sélectionnée pour [**Mode silencieux**] dans le menu Prise de vue photo ?
  - Si **AF-C** est sélectionné comme mode de mise au point ou si **AF-A** est sélectionné et que vous photographiez en mode **AF-C**, aucun signal sonore n'est émis lorsque l'appareil photo effectue la mise au point.
  - Sélectionnez une option autre que [**Désactivé**] pour [**Options de signal sonore**] > [**Signal sonore activé/désactivé**] dans le menu Configuration.
  - Aucun signal sonore n'est émis en mode vidéo.
- 

● **Toutes les vitesses d'obturation ne sont pas disponibles :**

Si vous utilisez un flash, la plage des vitesses d'obturation disponibles est restreinte. La vitesse de synchronisation du flash peut être réglée sur des valeurs comprises entre 1/200 et 1/60 s à l'aide du réglage personnalisé e1 [**Vitesse de synchro. flash**]. Si vous utilisez des flashes prenant en charge la synchronisation ultra-rapide Auto FP, choisissez [**1/200 s (Auto FP)**] pour accéder à l'ensemble des vitesses d'obturation.

---

● **La mise au point n'est pas mémorisée lorsque vous appuyez sur le déclencheur à mi-course :**

Si **AF-C** est sélectionné comme mode de mise au point ou si **AF-A** est sélectionné et que vous photographiez en mode **AF-C**, appuyez sur la commande  $\text{AF-L}$  (**On**) pour mémoriser la mise au point.

---

● **Il est impossible de sélectionner le point AF :**

Fonction indisponible lorsque [**AF zone automatique**], [**AF zone automatique (personnes)**] ou [**AF zone automatique (animaux)**] est sélectionné comme mode de zone AF.

---

● **L'appareil photo met du temps pour enregistrer les photos :**

L'option [**Activée**] est-elle sélectionnée pour [**Réduction du bruit**] dans le menu Prise de vue photo ?

---

● **Les photos et les vidéos ne semblent pas avoir la même exposition que l'aperçu affiché à l'écran :**

- Les effets des modifications qui ont un impact sur l'exposition et la couleur ne sont pas visibles sur l'affichage lorsque [**Désactivé**] est sélectionné pour le réglage personnalisé d7 [**Appliquer réglages à visée écran**].
  - Notez que les modifications apportées à la [**Luminosité du moniteur**] et à la [**Luminosité du viseur**] n'ont pas d'impact sur les images enregistrées avec l'appareil photo.
- 

● **Un effet de scintillement ou de bande est visible en mode vidéo :**

Sélectionnez [**Réduction du scintillement**] dans le menu Enregistrement vidéo et choisissez une option correspondant à la fréquence de l'alimentation secteur locale.

---

● **Des zones ou des bandes lumineuses apparaissent :**

Des zones ou des bandes lumineuses peuvent être visibles si le sujet est éclairé par une enseigne clignotante, un flash ou une autre source lumineuse temporaire.

---

● **Il y a des taches sur les photos :**

- Y-a-t-il des taches sur les lentilles avant et arrière de l'objectif ?
  - Y-a-t-il des corps étrangers sur le capteur d'image ? Reportez-vous à « Nettoyage manuel » (☐637) ou prenez contact avec un représentant Nikon agréé.
- 

● **Le flou d'arrière-plan (*bokeh*) est irrégulier :**

Avec des vitesses d'obturation rapides et/ou des objectifs lumineux, vous avez peut-être observé des irrégularités dans le rendu du *Bokeh*. Vous pouvez atténuer cet effet en choisissant des vitesses d'obturation plus lentes et/ou des ouvertures plus petites (valeurs f/ plus grandes).



---

● **Des images fantômes ou des lumières parasites sont visibles sur les photos :**

Il est possible que vous observiez des images fantômes ou des lumières parasites (flare) sur des photos intégrant le soleil ou d'autres sources lumineuses puissantes. Vous pouvez atténuer ces effets en fixant un parasoleil ou en modifiant la composition de vos photos de façon que les sources lumineuses puissantes soient à l'extérieur du cadre. Vous pouvez également essayer d'autres techniques comme retirer les filtres optiques, choisir une autre vitesse d'obturation ou utiliser le mode silencieux.

---

● **La prise de vue s'arrête de façon inattendue ou ne démarre pas :**

- La prise de vue peut s'arrêter automatiquement pour empêcher la surchauffe de l'appareil photo, par exemple si :
    - La température ambiante est élevée
    - L'appareil photo a été utilisé longtemps pour enregistrer des vidéos
    - L'appareil photo a été utilisé longtemps en modes de déclenchement continu
  - Si aucune photo ne peut être prise parce que l'appareil photo surchauffe, mettez-le hors tension et attendez qu'il refroidisse avant d'essayer à nouveau de prendre des photos. Notez que l'appareil photo peut sembler chaud au toucher, mais cela n'est pas le signe d'un dysfonctionnement.
- 

● **Des parasites apparaissent à l'écran pendant la prise de vue :**

- Pour réduire le bruit, modifiez certains réglages comme la sensibilité (ISO), la vitesse d'obturation ou le D-Lighting actif.
- À des sensibilités (ISO) élevées, le bruit risque d'être plus perceptible sur les poses longues ou sur les images enregistrées alors que la température de l'appareil photo est élevée.
- Les pixels lumineux répartis de manière aléatoire, le voile ou les taches lumineuses peuvent être dus à l'augmentation de la température des circuits internes de l'appareil photo. Mettez l'appareil photo hors tension lorsque vous ne l'utilisez pas.
- Il est possible que des pixels lumineux répartis de manière aléatoire, du voile, des lignes ou des couleurs inhabituelles soient visibles si vous

appuyez sur la commande  pour effectuer un zoom avant sur la vue passant par l'objectif pendant la prise de vue.

- Notez que la répartition du bruit à l'écran peut différer de celle de l'image finale.

---

● **L'appareil photo ne parvient pas à mesurer une valeur de pré-réglage manuel pour la balance des blancs :**

Le sujet est trop sombre ou trop clair.

---

● **Impossible de sélectionner certaines images comme référence pour le pré-réglage manuel de la balance des blancs :**

Les images créées avec des appareils photo d'autres catégories ne peuvent pas servir de référence pour le pré-réglage manuel de la balance des blancs.

---

● **Le bracketing de la balance des blancs n'est pas disponible :**

- Le bracketing de la balance des blancs n'est pas disponible si la qualité d'image sélectionnée est une option RAW ou RAW + JPEG.
- Le bracketing de la balance des blancs ne peut pas être utilisé en modes de surimpression et HDR.

---

● **[Régler le Picture Control] produit des effets différents d'une image à l'autre :**

[Automatique] est sélectionné pour [Régler le Picture Control] ou comme base pour un Picture Control personnalisé créé à l'aide de [Gérer le Picture Control], ou [A] (automatique) est sélectionné pour [Réglage de l'accentuation], [Contraste] ou [Saturation]. Pour obtenir des résultats cohérents sur une série de photos, utilisez un réglage différent de [A] (automatique).

---

● **Il est impossible de modifier l'option de mesure sélectionnée :**

Il est impossible de modifier l'option de mesure sélectionnée pendant la mémorisation de l'exposition.

---

- **La correction d'exposition n'est pas disponible :**

Les modifications apportées à la correction d'exposition en mode **M** s'appliquent uniquement à l'indicateur d'exposition et n'ont pas d'impact sur la vitesse d'obturation et sur l'ouverture.

---

- **Des ombres irrégulières peuvent être visibles sur les poses longues :**

Des ombres irrégulières peuvent être visibles sur les poses longues réalisées avec la vitesse d'obturation « **Bulb** » (pose B) ou « **Time** » (pose T). Vous pouvez atténuer cet effet en sélectionnant [**Activée**] pour [**Réduction du bruit**] dans le menu Prise de vue photo.

---

- **L'illuminateur d'assistance AF ne s'allume pas :**

- L'option [**Désactivé**] est-elle sélectionnée pour le réglage personnalisé a11 [**illuminateur d'assistance AF**] ?
  - L'illuminateur ne s'allume pas en mode vidéo.
  - Si **AF-C** est sélectionné comme mode de mise au point, si **AF-A** est sélectionné et que vous photographiez en mode **AF-C** ou si **MF** est sélectionné, l'illuminateur ne s'allume pas.
- 

- **Aucun son n'est enregistré avec les vidéos :**

- L'option [**Microphone désactivé**] est-elle sélectionnée pour [**Sensibilité du microphone**] dans le menu Enregistrement vidéo ?
  - La vidéo a-t-elle été enregistrée lorsque [**Manuelle**] était sélectionné pour [**Sensibilité du microphone**] dans le menu Enregistrement vidéo et qu'une faible sensibilité était sélectionnée ?
- 

## **Visualisation**

---

- **Les photos RAW ne sont pas visibles pendant la visualisation :**

L'appareil photo affiche uniquement les copies JPEG des photos prises lorsque [**RAW + JPEG fine**], [**RAW + JPEG normal**] ou [**RAW + JPEG basic**] est sélectionné pour [**Qualité d'image**].

---

● **Les photos prises avec d'autres appareils photo ne s'affichent pas :**

Les photos enregistrées avec des appareils photo d'autres catégories peuvent ne pas s'afficher correctement.

---

● **Une partie des photos n'est pas visible pendant la visualisation :**

Sélectionnez **[Tout]** pour **[Dossier de visualisation]** dans le menu Visualisation.

---

● **Les photos prises en cadrage vertical ne s'affichent pas dans le bon sens :**

- L'option **[Désactivée]** est-elle sélectionnée pour **[Rotation des images]** dans le menu Visualisation ?
  - La rotation automatique des images n'est pas disponible lorsque les images sont affichées en aperçu juste après la prise de vue.
  - Il est possible que l'orientation de l'appareil photo n'ait pas été enregistrée correctement si ce dernier était dirigé vers le haut ou le bas lors de la prise de vue.
- 

● **Impossible de supprimer les images :**

- La carte mémoire est-elle protégée en écriture ?
  - Les images sont-elles protégées ?
- 

● **Impossible de retoucher les images :**

- Il est impossible de modifier davantage les images avec cet appareil photo.
  - La carte mémoire ne dispose pas d'un espace suffisant pour enregistrer la copie retouchée.
- 

● **L'appareil photo affiche le message [Le dossier ne contient aucune image.] :**

Sélectionnez **[Tout]** pour **[Dossier de visualisation]** dans le menu Visualisation.

---

### ● Impossible d'imprimer les photos RAW :

- Imprimez les copies JPEG de ces photos ; pour créer des copies JPEG, utilisez un outil comme la rubrique **[Traitement RAW]** du menu Retouche.
- Copiez les photos sur un ordinateur et imprimez-les à l'aide de NX Studio ou d'un autre logiciel prenant en charge le format RAW.

---

### ● Les images ne s'affichent pas sur les périphériques HDMI :

Vérifiez que le câble HDMI est correctement branché.

---

### ● La communication avec les périphériques HDMI ne fonctionne pas comme prévu :

- Vérifiez que le câble HDMI est correctement branché.
- L'option **[Activé]** est-elle sélectionnée pour **[HDMI] > [Avancé] > [Contrôle enregistrement externe]** dans le menu Configuration ?
- Les images peuvent s'afficher correctement si vous restaurez les réglages par défaut à l'aide de la rubrique **[Réinitialiser tous les réglages]** du menu Configuration.

---

### ● Les effets de l'option **[Régler le Picture Control]**, **[D-Lighting actif]** ou **[Contrôle du vignetage]** ne sont pas visibles :

Dans le cas des images RAW, les effets ne peuvent être affichés qu'avec les logiciels Nikon. Affichez les images RAW avec NX Studio.

---

### ● Impossible de copier les images sur un ordinateur :

Selon le système d'exploitation, vous risquez de ne pas pouvoir transférer les images lorsque l'appareil photo est raccordé à un ordinateur. Copiez les images depuis la carte mémoire vers un ordinateur à l'aide d'un lecteur de cartes ou d'un autre périphérique.

---

## Bluetooth et Wi-Fi (réseaux sans fil)

---

### ● Les périphériques mobiles n'affichent pas le SSID de l'appareil photo (nom de réseau) :

- Allez dans le menu Configuration et vérifiez que **[Désactiver]** est sélectionné pour **[Mode avion]** et que **[Activer]** est sélectionné pour

[**Connecter au périphérique mobile**] > [**Association (Bluetooth)**] > [**Connexion Bluetooth**].

- Vérifiez que [**Connecter au périphérique mobile**] > [**Connexion Wi-Fi**] est activé dans le menu Configuration.
  - Essayez de désactiver et d'activer à nouveau les fonctionnalités de réseau sans fil sur le périphérique mobile.
- 

● **L'appareil photo ne parvient pas à se connecter aux imprimantes et à d'autres périphériques sans fil :**

L'appareil photo ne peut pas établir de connexions sans fil avec des périphériques autres que les smartphones, tablettes, ordinateurs et la télécommande ML-L7.

---

● **Il est impossible de transférer les images sur des périphériques mobiles via le transfert automatique :**

- Si [**Premier plan**] est sélectionné pour [**Lien auto**] > [**Mode de lien**] dans l'onglet  de SnapBridge, les images ne seront pas transférées automatiquement sur le périphérique mobile tant que l'application SnapBridge s'exécutera en arrière-plan. Les images seront transférées uniquement lorsque l'application SnapBridge sera affichée (s'exécutera en premier plan) sur le périphérique mobile.
  - Vérifiez que l'appareil photo est associé au périphérique mobile.
  - Vérifiez que l'appareil photo et le périphérique mobile sont configurés pour une connexion en Bluetooth.
- 

● **L'appareil photo ne parvient pas à télécharger les données de position du périphérique mobile :**

- Il se peut que l'appareil photo ne puisse pas télécharger ou afficher les données de position des périphériques mobiles, selon la version du système d'exploitation et/ou la version de l'application SnapBridge utilisée.
  - Si [**Premier plan**] est sélectionné pour [**Lien auto**] > [**Mode de lien**] dans l'onglet  de SnapBridge, les données de position ne seront pas téléchargées sur l'appareil photo. Elles seront à la place intégrées aux photos une fois ces dernières transférées sur le périphérique mobile.
-

## Divers

---

- **La date d'enregistrement n'est pas correcte :**

L'horloge de l'appareil photo est-elle à l'heure ? L'horloge est moins précise que la plupart des montres et horloges domestiques ; vérifiez-la régulièrement en la comparant à des horloges plus précises et réglez-la si nécessaire.

---

- **Impossible de sélectionner certaines rubriques de menu :**

Certaines rubriques ne sont pas disponibles avec certaines combinaisons de réglages.

---

- **[Options télécommande sans fil (ML-L7)] ne peut pas être sélectionné ou l'appareil photo ne peut pas être associé à la télécommande ML-L7 à l'aide de [Enregistrer la télécommande radio sans fil] dans [Options télécommande sans fil (ML-L7)] :**

- Utilisez un accumulateur entièrement chargé.
  - Vérifiez que l'option **[Mode avion]** du menu Configuration est réglée sur **[Désactiver]**.
  - Il n'est pas possible d'utiliser la télécommande lorsque l'appareil photo et l'ordinateur sont connectés en USB et communiquent. Mettez fin à la connexion en USB.
- 

- **L'appareil photo ne répond pas même lorsque la télécommande ML-L7 est utilisée :**

- L'appareil photo et la télécommande ML-L7 (en option) ne sont pas connectés. Appuyez sur le bouton marche-arrêt de la télécommande pour les connecter. Si  n'est pas affiché sur l'écran de prise de vue, associez-les à nouveau puis connectez-les (☐☐631).
- Vérifiez que l'option **[Options télécommande sans fil (ML-L7)] > [Connexion télécommande sans fil]** du menu Configuration est réglée sur **[Activer]**.
- Vérifiez que l'option **[Mode avion]** du menu Configuration est réglée sur **[Désactiver]**.

- Il n'est pas possible d'utiliser la télécommande lorsque l'appareil photo et l'ordinateur sont connectés en USB et communiquent. Mettez fin à la connexion en USB.
-



# Alertes et messages d'erreur

Ce chapitre répertorie les alertes et les messages d'erreur qui s'affichent sur l'appareil photo.

## Alertes

Les alertes suivantes s'affichent sur l'appareil photo :

Alerte	Problème	Solution
	Niveau de charge de l'accumulateur faible.	Préparez un accumulateur de rechange.
<b>F--</b> ([--] clignote également sur l'écran de contrôle)	L'objectif n'est pas fixé correctement.	<ul style="list-style-type: none"><li>• Veillez à ce que l'objectif soit fixé correctement.</li><li>• Veillez à ce que les objectifs rétractables soient sortis.</li><li>• Cet indicateur s'affiche également lorsqu'un objectif sans microprocesseur est fixé via un adaptateur pour monture, mais dans ce cas, aucune action n'est nécessaire.</li></ul>
<b>Bulb</b> (clignote)	« <b>Bulb</b> » (pose B) est sélectionné en mode <b>S</b> .	<ul style="list-style-type: none"><li>• Modifiez la vitesse d'obturation.</li><li>• Sélectionnez le mode <b>M</b>.</li></ul>
<b>Time</b> (clignote)	« <b>Time</b> » (pose T) est sélectionné en mode <b>S</b> .	<ul style="list-style-type: none"><li>• Modifiez la vitesse d'obturation.</li><li>• Sélectionnez le mode <b>M</b>.</li></ul>

Alerte	Problème	Solution
<p>(Les indicateurs d'exposition et l'affichage de la vitesse d'obturation ou de l'ouverture clignotent)</p>	<p>Le sujet est trop lumineux ; les limites du système de mesure de l'exposition de l'appareil photo sont dépassées.</p>	<ul style="list-style-type: none"> <li>• Utilisez une sensibilité (ISO) plus faible.</li> <li>• Mode de prise de vue <b>P</b> : utilisez un filtre ND (densité neutre) disponible auprès d'autres fabricants (ce filtre peut également être utilisé si l'alerte est toujours affichée après la modification des réglages suivants en mode <b>S</b> ou <b>A</b>).</li> <li>• Mode de prise de vue <b>S</b> : choisissez une vitesse d'obturation plus rapide.</li> <li>• Mode de prise de vue <b>A</b> : choisissez une ouverture plus petite (valeur f/ plus grande).</li> </ul>
	<p>Le sujet est trop sombre ; les limites du système de mesure de l'exposition de l'appareil photo sont dépassées.</p>	<ul style="list-style-type: none"> <li>• Utilisez une sensibilité (ISO) plus élevée.</li> <li>• Mode de prise de vue <b>P</b> : utilisez un flash optionnel (le flash peut également être utilisé si l'alerte est toujours affichée après la modification des réglages suivants en mode <b>S</b> ou <b>A</b>).</li> <li>• Mode de prise de vue <b>S</b> : choisissez une vitesse d'obturation plus lente.</li> <li>• Mode de prise de vue <b>A</b> : choisissez une ouverture plus grande (valeur f/ plus petite).</li> </ul>

Alerte	Problème	Solution
⚡ (clignote)	Le flash s'est déclenché à pleine puissance.	La photo risque d'être sous-exposée. Vérifiez la distance au sujet et les réglages comme l'ouverture, la portée du flash et la sensibilité (ISO).
	Les sujets sont sombres et sous-exposés.	Utilisez un flash optionnel.
Full (clignote)	<ul style="list-style-type: none"> <li>• Mémoire insuffisante pour enregistrer d'autres photos.</li> <li>• L'appareil photo a utilisé tous les numéros de fichier.</li> </ul>	<ul style="list-style-type: none"> <li>• Supprimez des images de la carte mémoire jusqu'à ce qu'il y ait de l'espace pour enregistrer d'autres images. Copiez les images que vous souhaitez conserver sur un ordinateur ou un autre périphérique avant d'aller plus loin.</li> <li>• Insérez une autre carte mémoire.</li> </ul>
Err (clignote)	Dysfonctionnement de l'appareil photo.	Appuyez de nouveau sur le déclencheur. Si l'erreur persiste ou se produit fréquemment, contactez un représentant Nikon agréé.
Card (clignote)	La carte mémoire est protégée en écriture (« verrouillée »).	Déplacez le verrou en position « écriture » (□663).

## Messages d'erreur

Les messages d'erreur suivants peuvent s'afficher sur l'appareil photo :

---

● **Déclencheur désactivé. Rechargez l'accumulateur.**

L'accumulateur est déchargé.

- Remplacez-le par un accumulateur de rechange.
- Rechargez-le.

---

● **Accumulateur non utilisable. Il ne communique pas correctement avec cet appareil. Pour une utilisation en toute sécurité, choisir un accu. prévu pour cet appareil.**

- Informations de l'accumulateur indisponibles.
  - L'accumulateur est inutilisable. Prenez contact avec votre représentant Nikon agréé.
  - Le niveau de charge de l'accumulateur est extrêmement faible ; rechargez-le.
- L'accumulateur ne peut pas transmettre les données à l'appareil photo.
  - Remplacez les accumulateurs d'autres fabricants par des accumulateurs Nikon authentiques.

---

● **Carte mémoire absente.**

La carte mémoire n'est pas insérée dans l'appareil photo ou n'a pas été insérée correctement.

- Vérifiez que la carte est insérée correctement.

---

● **Impossible d'accéder à cette carte mémoire. Insérez une autre carte.**

Une erreur s'est produite lors de l'accès à la carte mémoire.

- Vérifiez que l'appareil photo est compatible avec la carte mémoire.
- Si l'erreur persiste après avoir éjecté et réinséré la carte à plusieurs reprises, celle-ci est peut-être endommagée. Veuillez contacter un revendeur ou un représentant Nikon agréé.

---

● **La carte mémoire est verrouillée en écriture. Déplacez le verrou en position « écriture ».**

La carte mémoire est protégée en écriture (« verrouillée »).

- Déplacez le verrou en position « écriture » (□663).

---

● **Cette carte n'est pas formatée. Formatez la carte.**

La carte mémoire n'est pas formatée correctement.

- Formatez la carte mémoire.
  - Remplacez-la par une carte mémoire formatée correctement.
- 

● **La version du firmware de l'adaptateur pour monture FTZ n'est pas compatible. Mettez à jour son firmware.**

Le firmware de l'adaptateur pour monture n'est pas à jour (la dernière version est nécessaire).

- Mettez à jour le firmware de l'adaptateur pour monture vers la dernière version. Pour obtenir des informations sur les mises à jour de firmware, consultez le site Web Nikon de votre pays.
- 

● **Enregistrement interrompu. Veuillez patienter.**

La carte mémoire n'est pas compatible avec la vitesse d'écriture vidéo requise.

- Utilisez une carte compatible avec la vitesse d'écriture requise ou modifiez l'option sélectionnée pour [**Taille d'image/cadence**] dans le menu Enregistrement vidéo.
- 

● **L'appareil photo est trop chaud. Vous ne pouvez pas l'utiliser tant qu'il n'a pas refroidi. Veuillez patienter. L'appareil photo va s'éteindre automatiquement.**

- La température interne de l'appareil photo est élevée.
    - Interrompez la prise de vue jusqu'à ce que l'appareil photo ait refroidi.
  - Température élevée de l'accumulateur.
    - Retirez l'accumulateur et attendez qu'il refroidisse.
- 

● **Le dossier ne contient aucune image.**

- Le dossier ne contient aucune image.
    - Insérez une carte mémoire contenant des images.
  - Aucune image dans le dossier sélectionné pour la visualisation.
    - Utilisez la rubrique [**Dossier de visualisation**] du menu Visualisation pour sélectionner un dossier contenant des images.
-

---

● **Impossible d'afficher ce fichier.**

- Le fichier a été modifié avec une application informatique ou n'est pas conforme à la norme de fichier DCF.
  - Le fichier est corrompu.
    - N'écrasez pas les images avec des applications informatiques.
- 

● **Impossible de sélectionner ce fichier.**

L'image sélectionnée ne peut pas être retouchée.

- Les options de retouche sont disponibles uniquement avec les photos prises ou retouchées précédemment avec l'appareil photo.
- 

● **Cette vidéo ne peut pas être éditée.**

La vidéo sélectionnée ne peut pas être modifiée.

- Les vidéos créées avec d'autres appareils ne peuvent pas être modifiées.
  - Les vidéos dont la durée est inférieure à deux secondes ne peuvent pas être modifiées.
-

# Remarques techniques

## Objectifs et accessoires compatibles

Cet appareil photo peut être utilisé avec tous les objectifs à monture Z.

NIKKOR Z DX 16–50mm f/3.5–6.3 VR

Vérifiez que le nom de l'objectif comporte la mention « NIKKOR ZNIKKOR Z »

---

### ✔ Objectifs à monture F compatibles

Il est possible de fixer des objectifs à monture F sur les appareils photo à monture Z à l'aide de l'adaptateur pour monture FTZ.

- Néanmoins, il se peut que certaines fonctionnalités ne soient pas disponibles selon l'objectif utilisé.

Vous pouvez obtenir des informations sur les objectifs à monture F compatibles avec les appareils photo à monture Z et sur les restrictions éventuelles dans le document *Objectifs à monture F compatibles*, disponible dans le Centre de téléchargement Nikon :

<https://downloadcenter.nikonimglib.com/fr/products/491/FTZ.html>

---

# Affichages de l'appareil photo

Afin de faciliter la compréhension, les affichages sont représentés avec tous les indicateurs.

## Moniteur

### Mode photo

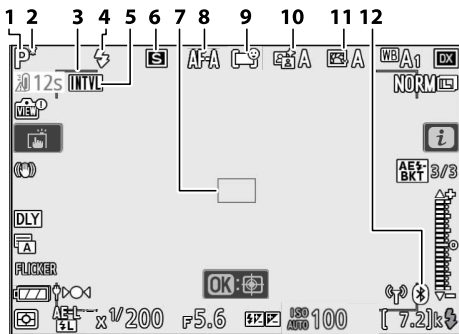

- |   |  |
|---|--|
| 1 | Mode de prise de vue (☐138)                      |
| 2 | Indicateur de décalage du programme (☐139)       |
| 3 | Délimitateurs de zone AF (☐108)                  |
| 4 | Mode de flash (☐554)                             |
| 5 | Indicateur de l'intervallomètre (☐324)           |
|   | Icône ☐ (☐88)                                    |
|   | Indicateur « carte mémoire absente » (☐78, ☐591) |
| 6 | Mode de déclenchement (☐180)                     |

- |    |  |
|----|--|
| 7  | Point AF (☐89, ☐108)                     |
| 8  | Mode de mise au point (☐106)             |
| 9  | Mode de zone AF (☐108)                   |
| 10 | D-Lighting actif (☐179)                  |
| 11 | Picture Control (☐160)                   |
| 12 | Indicateur de connexion Bluetooth (☐449) |
|    | Mode avion (☐448)                        |



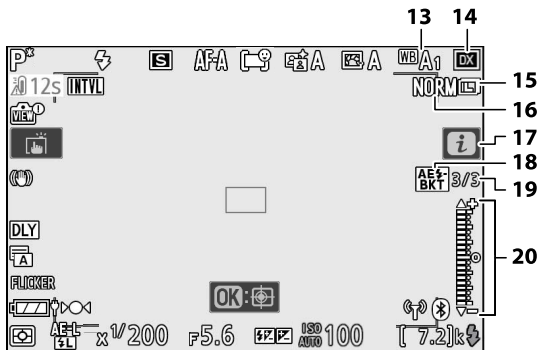

- 13 Balance des blancs (☐125, ☐166, ☐269)
- 14 Zone d'image (☐264)
- 15 Taille d'image (☐175)
- 16 Qualité d'image (☐174)
- 17 Icône *i* (☐158)
- 18 Indicateur de bracketing de l'exposition et du flash (☐294)  
Indicateur de bracketing de la balance des blancs (☐299)  
Indicateur de bracketing du D-Lighting actif (☐303)  
Indicateur HDR (☐318)  
Indicateur de surimpression (☐309)

- 19 Nombre de prises de vues pour la séquence de bracketing de l'exposition et du flash (☐294)  
Nombre de prises de vues pour la séquence de bracketing de la balance des blancs (☐299)  
Nombre de prises de vues pour la séquence de bracketing du D-Lighting actif (☐303)  
Écart d'exposition HDR (☐318)  
Nombre de surimpressions (☐309)
- 20 Indicateur d'exposition  
Exposition (☐144)  
Correction d'exposition (☐152)  
Bracketing automatique (☐293)

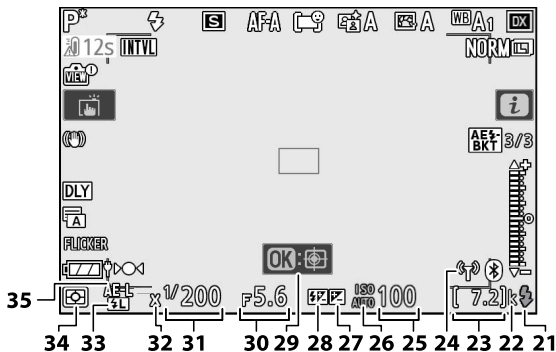

21	Témoin de disponibilité du flash (□550)	27	Indicateur de correction d'exposition (□152)
22	« k » (indique qu'il reste assez de mémoire pour plus de 1000 vues ; □81)	28	Indicateur de correction du flash (□557)
23	Nombre de vues restantes (□81, □666)	29	AF suivi du sujet (□117)
24	Indicateur de connexion Wi-Fi (□178) Indicateur de connexion à la télécommande (□631)	30	Ouverture (□141, □142)
25	Sensibilité (□149)	31	Vitesse d'obturation (□140, □142)
26	Indicateur de sensibilité (□149) Indicateur de sensibilité automatique (□266)	32	Indicateur de synchronisation du flash (□394)
		33	Indicateur de mémorisation FV (□558)
		34	Mesure (□177)
		35	Mémorisation de l'exposition automatique (□155)

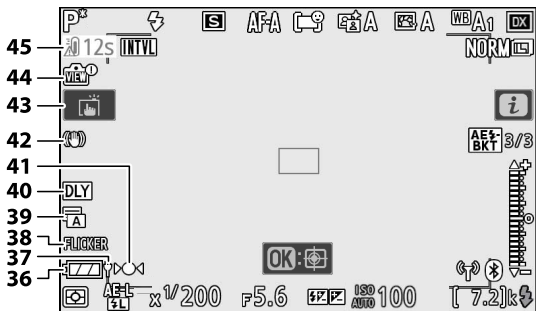

36	Indicateur de l'accumulateur (□80)	41	Indicateur de mise au point (□121)
37	Alimentation par USB (□456)	42	Réduction de vibration (□186)
38	Détection du scintillement (□287)	43	Prise de vue tactile (□56, □118)
39	Type d'obturateur (□389) Mode silencieux (□132)	44	Indicateur d'aperçu en visée écran (□392)
40	Temporisation de l'exposition (□389)	45	Avertissement sur la température

### ✓ Avertissements sur la température

- Si la température de l'appareil photo devient trop élevée, un avertissement sur la température et un compte à rebours s'affichent. Lorsque le compte à rebours atteint zéro, l'écran de prise de vue s'éteint.
- Le compte à rebours devient rouge lorsque les trente secondes sont écoulées. Dans certains cas, ce compte à rebours peut s'afficher immédiatement après la mise sous tension de l'appareil photo.

### ✓ Carte mémoire absente

Si aucune carte mémoire n'est insérée, l'indicateur « carte mémoire absente » et [-E-] s'affichent sur l'écran de prise de vue.

## ● Affichage des informations

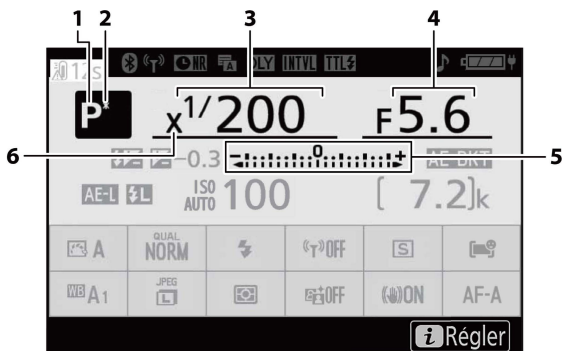

1 Mode de prise de vue (☐138)

2 Indicateur de décalage du programme (☐139)

3 Vitesse d'obturation (☐140, ☐142)

4 Ouverture (☐141, ☐142)

5 Indicateur d'exposition

Exposition (☐144)

Correction d'exposition (☐152)

Bracketing de l'exposition et du flash (☐294)

Bracketing de la balance des blancs (☐299)

Bracketing du D-Lighting actif (☐303)

6 Indicateur de synchronisation du flash (☐394)

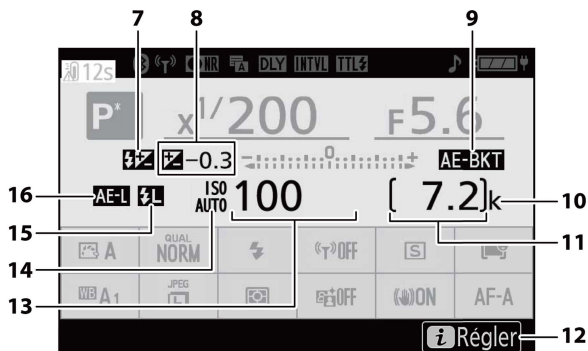

- 7 Indicateur de correction du flash (☐557)
- 8 Indicateur de correction d'exposition (☐152)  
Valeur de correction d'exposition (☐152)
- 9 Indicateur de bracketing de l'exposition et du flash (☐294)  
Indicateur de bracketing de la balance des blancs (☐299)  
Indicateur de bracketing du D-Lighting actif (☐303)  
Indicateur HDR (☐318)  
Indicateur de surimpression (☐309)

- 10 « k » (indique qu'il reste assez de mémoire pour plus de 1000 vues ; ☐81)
- 11 Nombre de vues restantes (☐81, ☐666)
- 12 Icône **i** (☐158)
- 13 Sensibilité (☐149)
- 14 Indicateur de sensibilité (☐149)  
Indicateur de sensibilité automatique (☐266)
- 15 Indicateur de mémorisation FV (☐558)
- 16 Mémorisation de l'exposition automatique (☐155)

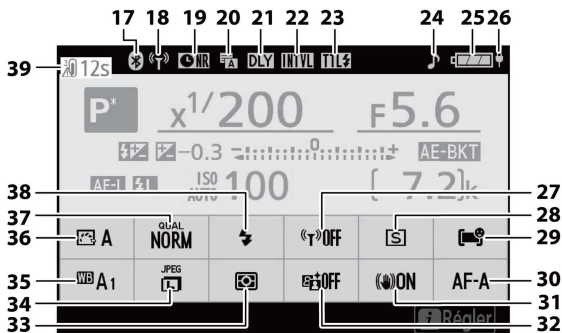

<p>17 Indicateur de connexion Bluetooth (☐449) Mode avion (☐448)</p> <p>18 Indicateur de connexion Wi-Fi (☐178) Indicateur de connexion à la télécommande (☐631)</p> <p>19 Indicateur de réduction du bruit en cas d'exposition prolongée (☐285)</p> <p>20 Type d'obturateur (☐389) Mode silencieux (☐132)</p> <p>21 Temporisation de l'exposition (☐389)</p> <p>22 Indicateur de l'intervallomètre (☐324) Icône ⏸ (☐88)</p> <p>23 Mode de contrôle du flash (☐553)</p> <p>24 Indicateur de signal sonore (☐446)</p>	<p>25 Indicateur de l'accumulateur (☐80)</p> <p>26 Alimentation par USB (☐456)</p> <p>27 Connexion Wi-Fi (☐178)</p> <p>28 Mode de déclenchement (☐180)</p> <p>29 Mode de zone AF (☐108)</p> <p>30 Mode de mise au point (☐106)</p> <p>31 Réduction de vibration (☐186)</p> <p>32 D-Lighting actif (☐179)</p> <p>33 Mesure (☐177)</p> <p>34 Taille d'image (☐175)</p> <p>35 Balance des blancs (☐125, ☐166, ☐269)</p> <p>36 Régler le Picture Control (☐160)</p> <p>37 Qualité d'image (☐174)</p> <p>38 Mode de flash (☐554)</p> <p>39 Avertissement sur la température</p>
--	--

## Mode vidéo

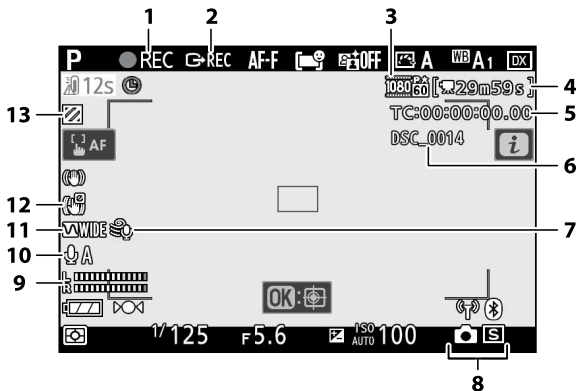

- |  |   |
|--|---|
| <p><b>1</b> Indicateur d'enregistrement (□95)<br/>Indicateur « aucune vidéo » (□97)</p> <p><b>2</b> Contrôle enregistrement externe (□544)</p> <p><b>3</b> Taille d'image et cadence/qualité des vidéos (□191)</p> <p><b>4</b> Durée restante (□95)</p> <p><b>5</b> Code temporel (□370)</p> <p><b>6</b> Nom de fichier (□263)</p> | <p><b>7</b> Réduction du bruit du vent (□197)</p> <p><b>8</b> Mode de déclenchement (photographie ; □366)</p> <p><b>9</b> Niveau sonore (□195)</p> <p><b>10</b> Sensibilité du microphone (□195)</p> <p><b>11</b> Réponse en fréquence (□369)</p> <p><b>12</b> Indicateur de VR électronique (□198)</p> <p><b>13</b> Affichage des hautes lumières (□427)</p> |
|--|---|

# Visueur

## Mode photo

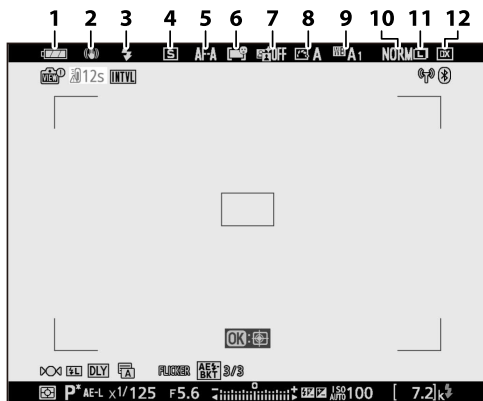

1 Indicateur de l'accumulateur (☐☐80)

2 Réduction de vibration (☐☐186)

3 Mode de flash (☐☐554)

4 Mode de déclenchement (☐☐180)

5 Mode de mise au point (☐☐106)

6 Mode de zone AF (☐☐108)

7 D-Lighting actif (☐☐179)

8 Picture Control (☐☐160)

9 Balance des blancs (☐☐125, ☐☐166, ☐☐269)

10 Qualité d'image (☐☐174)

11 Taille d'image (☐☐175)

12 Zone d'image (☐☐264)



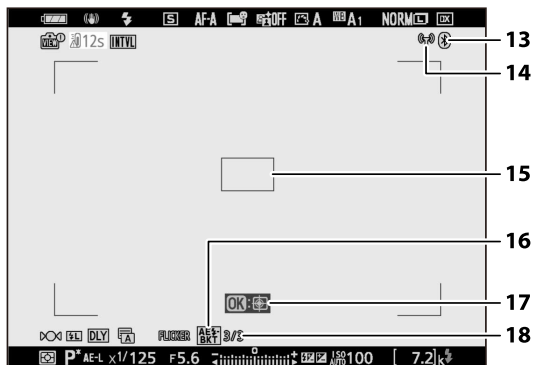

- 13 Indicateur de connexion Bluetooth (☐449)  
Mode avion (☐448)
- 14 Indicateur de connexion Wi-Fi (☐178)  
Indicateur de connexion à la télécommande (☐631)
- 15 Point AF (☐89, ☐108)
- 16 Indicateur de bracketing de l'exposition et du flash (☐294)  
Indicateur de bracketing de la balance des blancs (☐299)  
Indicateur de bracketing du D-Lighting actif (☐303)  
Indicateur HDR (☐318)  
Indicateur de surimpression (☐309)

- 17 AF suivi du sujet (☐117)
- 18 Nombre de prises de vues pour la séquence de bracketing de l'exposition et du flash (☐294)  
Nombre de prises de vues pour la séquence de bracketing de la balance des blancs (☐299)  
Nombre de prises de vues pour la séquence de bracketing du D-Lighting actif (☐303)  
Écart d'exposition HDR (☐318)  
Nombre de surimpressions (☐309)

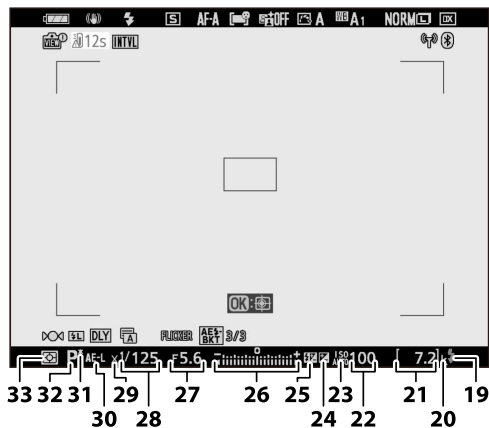

19	Témoin de disponibilité du flash (☐550)	26	Indicateur d'exposition Exposition (☐144) Correction d'exposition (☐152) Bracketing automatique (☐293)
20	« k » (indique qu'il reste assez de mémoire pour plus de 1000 vues ; ☐81)	27	Ouverture (☐141, ☐142)
21	Nombre de vues restantes (☐81, ☐666)	28	Vitesse d'obturation (☐140, ☐142)
22	Sensibilité (☐149)	29	Indicateur de synchronisation du flash (☐394)
23	Indicateur de sensibilité (☐149) Indicateur de sensibilité automatique (☐266)	30	Mémorisation de l'exposition automatique (☐155)
24	Indicateur de correction d'exposition (☐152)	31	Indicateur de décalage du programme (☐139)
25	Indicateur de correction du flash (☐557)	32	Mode de prise de vue (☐138)
		33	Mesure (☐177)

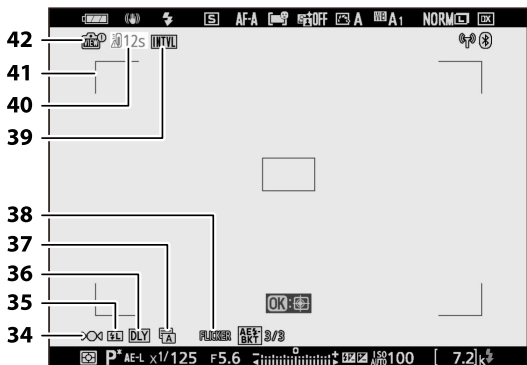

- 34 Indicateur de mise au point (□121)
- 35 Indicateur de mémorisation FV (□558)
- 36 Temporisation de l'exposition (□389)
- 37 Type d'obturateur (□389)  
Mode silencieux (□132)
- 38 Détection du scintillement (□287)

- 39 Indicateur de l'intervalloètre (□324)  
Icône ☉ (□88)  
Indicateur « carte mémoire absente » (□78, □591)
- 40 Avertissement sur la température
- 41 Délimiteurs de zone AF (□108)
- 42 Indicateur d'aperçu en visée écran (□392)

## Mode vidéo

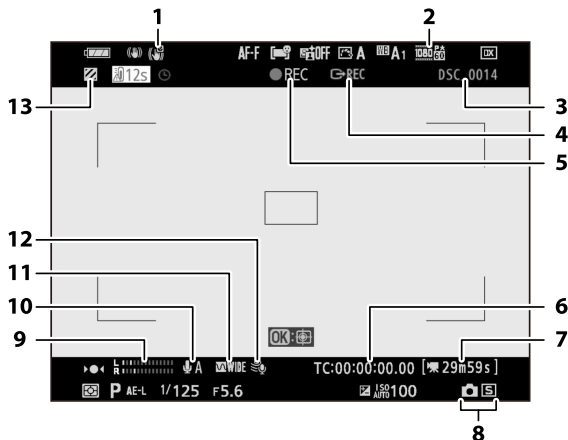

1 Indicateur de VR électronique  
(☐198)

2 Taille d'image et cadence/  
qualité des vidéos (☐191)

3 Nom de fichier (☐263)

4 Contrôle enregistrement  
externe (☐544)

5 Indicateur d'enregistrement  
(☐95)  
Indicateur « aucune vidéo »  
(☐97)

6 Code temporel (☐370)

7 Durée restante (☐95)

8 Mode de déclenchement  
(photographie ; ☐366)

9 Niveau sonore (☐195)

10 Sensibilité du microphone  
(☐195)

11 Réponse en fréquence (☐369)

12 Réduction du bruit du vent  
(☐197)

13 Affichage des hautes lumières  
(☐427)

# Flashes compatibles

## Système d'éclairage créatif Nikon (CLS)

Le Système évolué d'éclairage créatif (CLS, Creative Lighting System) de Nikon prend en charge de nombreuses fonctionnalités grâce à une meilleure communication entre l'appareil photo et les flashes compatibles.

## Fonctionnalités disponibles avec les flashes compatibles CLS



Flash	☑	Flash	☑
SB-5000	601	SB-R200	610
SB-910/SB-900/SB-800	603	SB-400	612
SB-700	605	SB-300	614
SB-600	607	SU-800	615
SB-500	608		

### SB-5000

#### Fonctionnalités compatibles

Un seul flash

<b>i-TTL</b>	Dosage flash/ambiance i-TTL	✓1
	Flash ambiance i-TTL standard	✓2
<b>A</b>	Ouverture auto	✓
<b>A</b>	Auto non TTL	-

Fonctionnalités compatibles			
	<b>GN</b>	Manuel à priorité distance	✓
	<b>M</b>	Manuel	✓
	<b>RPT</b>	Flash stroboscopique	✓
Système évolué de flash asservi sans fil (optique)			
Flash principal			
	Contrôle des flashes asservis		✓
	<b>i-TTL</b>	i-TTL	✓
	<b>[A : B]</b>	Commande sans fil rapide	✓
	 <b>A</b>	Ouverture auto	✓
	<b>A</b>	Auto non TTL	-
	<b>M</b>	Manuel	✓
	<b>RPT</b>	Flash stroboscopique	✓
Flash asservi			
	<b>i-TTL</b>	i-TTL	✓
	<b>[A : B]</b>	Commande sans fil rapide	✓
	 <b>A/A</b>	Ouverture auto/auto non TTL	✓ <sup>3</sup>
	<b>M</b>	Manuel	✓
	<b>RPT</b>	Flash stroboscopique	✓
Système évolué de flash asservi sans fil (radiocommandé)			-
Communication des informations colorimétriques (flash)			✓
Communication des informations colorimétriques (éclairage DEL)			-
Synchronisation ultra-rapide auto FP			✓ <sup>4</sup>

### Fonctionnalités compatibles

Mémorisation FV	✓5
Atténuation des yeux rouges	✓
Lampe pilote de l'appareil photo	-
Contrôle unifié du flash	-
Mise à jour du firmware du flash par l'appareil photo	✓

- 1 Non disponible avec la mesure spot.
- 2 Peut également être sélectionné via le flash.
- 3 Le choix de **⊗A** ou **A** dépend de l'option sélectionnée avec le flash principal.
- 4 Disponible uniquement en modes de contrôle **i-TTL**, **⊗A**, **A**, **GN** et **M**.
- 5 Disponible uniquement en mode de contrôle **i-TTL** ou lorsque le flash est configuré pour émettre des pré-éclairs pilote en mode de contrôle **⊗A** ou **A**.

## SB-910/SB-900/SB-800



### Fonctionnalités compatibles

Un seul flash

<b>i-TTL</b>	Dosage flash/ambiance i-TTL	✓1
	Flash ambiance i-TTL standard	✓2
<b>⊗A</b>	Ouverture auto	✓3
<b>A</b>	Auto non TTL	✓3
<b>GN</b>	Manuel à priorité distance	✓
<b>M</b>	Manuel	✓
<b>RPT</b>	Flash stroboscopique	✓

Système évolué de flash asservi sans fil (optique)

## Fonctionnalités compatibles

Flash principal		
	Contrôle des flashes asservis	✓
	<b>i-TTL</b> i-TTL	✓
	<b>[A : B]</b> Commande sans fil rapide	-
	 <b>A</b> Ouverture auto	✓
	<b>A</b> Auto non TTL	-
	<b>M</b> Manuel	✓
	<b>RPT</b> Flash stroboscopique	✓
Flash asservi		
	<b>i-TTL</b> i-TTL	✓
	<b>[A : B]</b> Commande sans fil rapide	✓
	 <b>A/A</b> Ouverture auto/auto non TTL	✓4
	<b>M</b> Manuel	✓
	<b>RPT</b> Flash stroboscopique	✓
Système évolué de flash asservi sans fil (radiocommandé)		-
Communication des informations colorimétriques (flash)		✓
Communication des informations colorimétriques (éclairage DEL)		-
Synchronisation ultra-rapide auto FP		✓5
Mémorisation FV		✓6
Atténuation des yeux rouges		✓
Lampe pilote de l'appareil photo		-
Contrôle unifié du flash		-



## Fonctionnalités compatibles

Mise à jour du firmware du flash par l'appareil photo

✓7

- 1 Non disponible avec la mesure spot.
- 2 Peut également être sélectionné via le flash.
- 3 La sélection du mode **A/A** s'effectue sur le flash à l'aide de réglages personnalisés.
- 4 Le choix de **A** ou **A** dépend de l'option sélectionnée avec le flash principal.
- 5 Disponible uniquement en modes de contrôle **i-TTL**, **A**, **A**, **GN** et **M**.
- 6 Disponible uniquement en mode de contrôle **i-TTL** ou lorsque le flash est configuré pour émettre des pré-éclairs pilote en mode de contrôle **A** ou **A**.
- 7 Il est possible de mettre à jour les firmware (microprogrammes) des SB-910 et SB-900 depuis l'appareil photo.

## SB-700

### Fonctionnalités compatibles



Un seul flash

<b>i-TTL</b>	Dosage flash/ambiance i-TTL	✓1
	Flash ambiance i-TTL standard	✓
<b>A</b>	Ouverture auto	-
<b>A</b>	Auto non TTL	-
<b>GN</b>	Manuel à priorité distance	✓
<b>M</b>	Manuel	✓
<b>RPT</b>	Flash stroboscopique	-

Système évolué de flash asservi sans fil (optique)

Flash principal

## Fonctionnalités compatibles

		Contrôle des flashes asservis	✓
	<b>i-TTL</b>	i-TTL	✓
	<b>[A : B]</b>	Commande sans fil rapide	✓
	 <b>A</b>	Ouverture auto	-
	<b>A</b>	Auto non TTL	-
	<b>M</b>	Manuel	✓
	<b>RPT</b>	Flash stroboscopique	-
Flash asservi			
	<b>i-TTL</b>	i-TTL	✓
	<b>[A : B]</b>	Commande sans fil rapide	✓
	 <b>A/A</b>	Ouverture auto/auto non TTL	-
	<b>M</b>	Manuel	✓
	<b>RPT</b>	Flash stroboscopique	✓
Système évolué de flash asservi sans fil (radiocommandé)			-
Communication des informations colorimétriques (flash)			✓
Communication des informations colorimétriques (éclairage DEL)			-
Synchronisation ultra-rapide auto FP			✓2
Mémorisation FV			✓3
Atténuation des yeux rouges			✓
Lampe pilote de l'appareil photo			-
Contrôle unifié du flash			-
Mise à jour du firmware du flash par l'appareil photo			✓

- 1 Non disponible avec la mesure spot.
- 2 Disponible uniquement en modes de contrôle **i-TTL**, **GN** et **M**.
- 3 Disponible uniquement en mode de contrôle **i-TTL**.

## SB-600

### Fonctionnalités compatibles

Un seul flash

<b>i-TTL</b>	Dosage flash/ambiance i-TTL	✓1
	Flash ambiance i-TTL standard	✓2
 <b>A</b>	Ouverture auto	-
<b>A</b>	Auto non TTL	-
<b>GN</b>	Manuel à priorité distance	-
<b>M</b>	Manuel	✓
<b>RPT</b>	Flash stroboscopique	-

Système évolué de flash asservi sans fil (optique)

Flash principal		
	Contrôle des flashes asservis	-
<b>i-TTL</b>	i-TTL	-
<b>[A : B]</b>	Commande sans fil rapide	-
 <b>A</b>	Ouverture auto	-
<b>A</b>	Auto non TTL	-
<b>M</b>	Manuel	-
<b>RPT</b>	Flash stroboscopique	-
Flash asservi		

### Fonctionnalités compatibles

	<b>i-TTL</b>	i-TTL	✓
	<b>[A : B]</b>	Commande sans fil rapide	✓
	 <b>A/A</b>	Ouverture auto/auto non TTL	-
	<b>M</b>	Manuel	✓
	<b>RPT</b>	Flash stroboscopique	✓
Système évolué de flash asservi sans fil (radiocommandé)			-
Communication des informations colorimétriques (flash)			✓
Communication des informations colorimétriques (éclairage DEL)			-
Synchronisation ultra-rapide auto FP			✓ <sup>3</sup>
Mémorisation FV			✓ <sup>4</sup>
Atténuation des yeux rouges			✓
Lampe pilote de l'appareil photo			-
Contrôle unifié du flash			-
Mise à jour du firmware du flash par l'appareil photo			-

- 1 Non disponible avec la mesure spot.
- 2 Peut également être sélectionné via le flash.
- 3 Disponible uniquement en modes de contrôle **i-TTL** et **M**.
- 4 Disponible uniquement en mode de contrôle **i-TTL**.

## SB-500

### Fonctionnalités compatibles



Un seul flash

	<b>i-TTL</b>	Dosage flash/ambiance i-TTL	✓ <sup>1</sup>
--	--------------	-----------------------------	----------------

### Fonctionnalités compatibles

	<b>i-TTL</b>	Flash ambiance i-TTL standard	✓
	 <b>A</b>	Ouverture auto	-
	<b>A</b>	Auto non TTL	-
	<b>GN</b>	Manuel à priorité distance	-
	<b>M</b>	Manuel	✓2
	<b>RPT</b>	Flash stroboscopique	-

#### Système évolué de flash asservi sans fil (optique)

Flash principal			
	Contrôle des flashes asservis		✓2
	<b>i-TTL</b>	i-TTL	✓2
	<b>[A : B]</b>	Commande sans fil rapide	-
	 <b>A</b>	Ouverture auto	-
	<b>A</b>	Auto non TTL	-
	<b>M</b>	Manuel	✓2
	<b>RPT</b>	Flash stroboscopique	-
Flash asservi			
	<b>i-TTL</b>	i-TTL	✓
	<b>[A : B]</b>	Commande sans fil rapide	✓
	 <b>A/A</b>	Ouverture auto/auto non TTL	-
	<b>M</b>	Manuel	✓
	<b>RPT</b>	Flash stroboscopique	✓
Système évolué de flash asservi sans fil (radiocommandé)			-

### Fonctionnalités compatibles

Communication des informations colorimétriques (flash)	✓
Communication des informations colorimétriques (éclairage DEL)	✓
Synchronisation ultra-rapide auto FP	✓3
Mémorisation FV	✓4
Atténuation des yeux rouges	✓
Lampe pilote de l'appareil photo	-
Contrôle unifié du flash	-
Mise à jour du firmware du flash par l'appareil photo	✓

- 1 Non disponible avec la mesure spot.
- 2 Peut être sélectionné à l'aide de la rubrique [**Contrôle du flash**] située dans les menus de l'appareil photo.
- 3 Disponible uniquement en modes de contrôle **i-TTL** et **M**.
- 4 Disponible uniquement en mode de contrôle **i-TTL**.

## SB-R200

### Fonctionnalités compatibles

Un seul flash

<b>i-TTL</b>	Dosage flash/ambiance i-TTL	-
	Flash ambiance i-TTL standard	-
 <b>A</b>	Ouverture auto	-
<b>A</b>	Auto non TTL	-
<b>GN</b>	Manuel à priorité distance	-
<b>M</b>	Manuel	-
<b>RPT</b>	Flash stroboscopique	-

## Fonctionnalités compatibles

### Système évolué de flash asservi sans fil (optique)

Flash principal			
	<b>Contrôle des flashes asservis</b>		-
	<b>i-TTL</b>	i-TTL	-
	<b>[A : B]</b>	Commande sans fil rapide	-
	<b>⊗A</b>	Ouverture auto	-
	<b>A</b>	Auto non TTL	-
	<b>M</b>	Manuel	-
	<b>RPT</b>	Flash stroboscopique	-
Flash asservi			
	<b>i-TTL</b>	i-TTL	✓
	<b>[A : B]</b>	Commande sans fil rapide	✓
	<b>⊗A/A</b>	Ouverture auto/auto non TTL	-
	<b>M</b>	Manuel	✓
	<b>RPT</b>	Flash stroboscopique	-
Système évolué de flash asservi sans fil (radiocommandé)			-
Communication des informations colorimétriques (flash)			-
Communication des informations colorimétriques (éclairage DEL)			-
Synchronisation ultra-rapide auto FP			✓1
Mémorisation FV			✓2
Atténuation des yeux rouges			-
Lampe pilote de l'appareil photo			-

### Fonctionnalités compatibles

Contrôle unifié du flash	-
Mise à jour du firmware du flash par l'appareil photo	-

- 1 Disponible uniquement en modes de contrôle **i-TTL** et **M**.
- 2 Disponible uniquement en mode de contrôle **i-TTL**.

## SB-400

### Fonctionnalités compatibles

Un seul flash

	<b>i-TTL</b>	Dosage flash/ambiance i-TTL	✓1
		Flash ambiance i-TTL standard	✓
	 <b>A</b>	Ouverture auto	-
	<b>A</b>	Auto non TTL	-
	<b>GN</b>	Manuel à priorité distance	-
	<b>M</b>	Manuel	✓2
	<b>RPT</b>	Flash stroboscopique	-

Système évolué de flash asservi sans fil (optique)

Flash principal			
	Contrôle des flashes asservis		-
	<b>i-TTL</b>	i-TTL	-
	<b>[A : B]</b>	Commande sans fil rapide	-
	 <b>A</b>	Ouverture auto	-
	<b>A</b>	Auto non TTL	-
	<b>M</b>	Manuel	-



Fonctionnalités compatibles			
	<b>RPT</b>	Flash stroboscopique	-
Flash asservi			
	<b>i-TTL</b>	i-TTL	-
	<b>[A : B]</b>	Commande sans fil rapide	-
	 <b>A/A</b>	Ouverture auto/auto non TTL	-
	<b>M</b>	Manuel	-
	<b>RPT</b>	Flash stroboscopique	-
Système évolué de flash asservi sans fil (radiocommandé)			-
Communication des informations colorimétriques (flash)			✓
Communication des informations colorimétriques (éclairage DEL)			-
Synchronisation ultra-rapide auto FP			-
Mémorisation FV			✓ <sup>3</sup>
Atténuation des yeux rouges			✓
Lampe pilote de l'appareil photo			-
Contrôle unifié du flash			-
Mise à jour du firmware du flash par l'appareil photo			-

- 1 Non disponible avec la mesure spot.
- 2 Peut être sélectionné à l'aide de la rubrique [**Contrôle du flash**] située dans les menus de l'appareil photo.
- 3 Disponible uniquement en mode de contrôle **i-TTL**.

**Fonctionnalités compatibles**

Un seul flash

	<b>i-TTL</b>	Dosage flash/ambiance i-TTL	✓1
		Flash ambiance i-TTL standard	✓
	<b>A</b>	Ouverture auto	-
	<b>A</b>	Auto non TTL	-
	<b>GN</b>	Manuel à priorité distance	-
	<b>M</b>	Manuel	✓2
	<b>RPT</b>	Flash stroboscopique	-

Système évolué de flash asservi sans fil (optique)

Flash principal			
	Contrôle des flashes asservis		-
	<b>i-TTL</b>	i-TTL	-
	<b>[A : B]</b>	Commande sans fil rapide	-
	<b>A</b>	Ouverture auto	-
	<b>A</b>	Auto non TTL	-
	<b>M</b>	Manuel	-
	<b>RPT</b>	Flash stroboscopique	-
Flash asservi			
	<b>i-TTL</b>	i-TTL	-
	<b>[A : B]</b>	Commande sans fil rapide	-

Fonctionnalités compatibles				
		 <b>A/A</b>	Ouverture auto/auto non TTL	-
		<b>M</b>	Manuel	-
		<b>RPT</b>	Flash stroboscopique	-
Système évolué de flash asservi sans fil (radiocommandé)				-
Communication des informations colorimétriques (flash)				✓
Communication des informations colorimétriques (éclairage DEL)				-
Synchronisation ultra-rapide auto FP				-
Mémorisation FV				✓ <sup>3</sup>
Atténuation des yeux rouges				-
Lampe pilote de l'appareil photo				-
Contrôle unifié du flash				-
Mise à jour du firmware du flash par l'appareil photo				✓

- 1 Non disponible avec la mesure spot.
- 2 Peut être sélectionné à l'aide de la rubrique [**Contrôle du flash**] située dans les menus de l'appareil photo.
- 3 Disponible uniquement en mode de contrôle **i-TTL**.

## ■■■ Contrôleur de flash sans fil SU-800



Lorsqu'il est fixé sur un appareil photo compatible CLS, le SU-800 peut être utilisé comme contrôleur pour le flash SB-5000, SB-910, SB-900, SB-800, SB-700, SB-600, SB-500 ou SB-R200. Il est possible de commander jusqu'à trois groupes de flashes. Le SU-800 n'est pas lui-même doté d'un flash.

Fonctionnalités compatibles
Un seul flash

## Fonctionnalités compatibles

	<b>i-TTL</b>	Dosage flash/ambiance i-TTL	-
		Flash ambiance i-TTL standard	-
	 <b>A</b>	Ouverture auto	-
	<b>A</b>	Auto non TTL	-
	<b>GN</b>	Manuel à priorité distance	-
	<b>M</b>	Manuel	-
	<b>RPT</b>	Flash stroboscopique	-

Système évolué de flash asservi sans fil (optique)

Flash principal			
	Contrôle des flashes asservis		✓
	<b>i-TTL</b>	i-TTL	-
	<b>[A : B]</b>	Commande sans fil rapide	✓1
	 <b>A</b>	Ouverture auto	-
	<b>A</b>	Auto non TTL	-
	<b>M</b>	Manuel	-
	<b>RPT</b>	Flash stroboscopique	-
Flash asservi			
	<b>i-TTL</b>	i-TTL	-
	<b>[A : B]</b>	Commande sans fil rapide	-
	 <b>A/A</b>	Ouverture auto/auto non TTL	-
	<b>M</b>	Manuel	-
	<b>RPT</b>	Flash stroboscopique	-

## Fonctionnalités compatibles

Système évolué de flash asservi sans fil (radiocommandé)	-
Communication des informations colorimétriques (flash)	-
Communication des informations colorimétriques (éclairage DEL)	-
Synchronisation ultra-rapide auto FP	✓2
Mémorisation FV	✓3
Atténuation des yeux rouges	-
Lampe pilote de l'appareil photo	-
Contrôle unifié du flash	-
Mise à jour du firmware du flash par l'appareil photo	-

- 1 Disponible uniquement avec les prises de vues en gros plan.
- 2 Désactivée lorsque **RPT** est sélectionné comme mode de contrôle.
- 3 Disponible uniquement en mode de contrôle **i-TTL** ou lorsque le flash est configuré pour émettre des pré-éclair piloté en mode de contrôle **A**.

## Remarques et conseils concernant les flashes optionnels

Lorsque vous utilisez un flash optionnel, veuillez également à lire la documentation fournie avec le flash.

- Si le flash prend en charge le Système d'éclairage créatif Nikon, reportez-vous à la section relative aux reflex numériques compatibles CLS. Cet appareil photo n'est pas inclus dans la catégorie « Reflex numérique » de la documentation des SB-80DX, SB-28DX et SB-50DX.
- Si le témoin de disponibilité du flash (⚡) clignote pendant environ trois secondes après la prise de vue en mode i-TTL ou Auto non TTL, cela signifie que le flash s'est déclenché à pleine puissance et que votre photo risque d'être sous-exposée (flashes compatibles CLS uniquement).

- Vous pouvez utiliser le contrôle de flash i-TTL à des sensibilités comprises entre 100 et 12800 ISO.
- Si la sensibilité est supérieure à 12800 ISO, vous risquez de ne pas obtenir les résultats souhaités à certaines distances ou avec certaines ouvertures.
- En mode **P**, l'ouverture maximale (valeur f/ minimale) est limitée en fonction de la sensibilité, comme indiqué ci-dessous :

<b>Ouverture maximale (f/) pour une sensibilité (ISO) de :</b>							
<b>100</b>	<b>200</b>	<b>400</b>	<b>800</b>	<b>1600</b>	<b>3200</b>	<b>6400</b>	<b>12800</b>
4	5	5,6	7,1	8	10	11	13

- \* Si l'ouverture maximale de l'objectif est inférieure à celles indiquées ci-dessus, la valeur maximale de l'ouverture correspond à l'ouverture maximale de l'objectif.
- Les SB-5000, SB-910, SB-900, SB-800, SB-700, SB-600, SB-500 et SB-400 atténuent les yeux rouges en modes de flash Atténuation des yeux rouges et Synchro lente avec atténuation des yeux rouges.
- Du « bruit » sous forme de lignes risque d'être présent sur les photos prises au flash avec une alimentation SD-9 ou SD-8A installée directement sur l'appareil photo. Réduisez la sensibilité (ISO) ou augmentez la distance séparant l'appareil photo de l'alimentation.
- L'appareil photo fournit un éclairage d'assistance AF si nécessaire. Les illuminateurs d'assistance AF présents sur les flashes optionnels ne s'allument pas.
- Si vous utilisez un câble de synchronisation de la série SC 17, 28 ou 29 pour photographier avec le flash dissocié de l'appareil, il est possible que vous n'obteniez pas une exposition correcte en mode i-TTL. Nous vous recommandons de sélectionner le mode flash/ambiance i-TTL standard. Faites une photo test et vérifiez les résultats sur le moniteur ou dans le viseur de l'appareil photo.
- En mode i-TTL, n'utilisez pas de diffuseur, quel que soit son type, à l'exception du diffuseur intégré du flash ou du dôme de diffusion

fourni. L'utilisation d'autres diffuseurs peut produire une exposition incorrecte.

## ✓ Photographie au flash

La photographie au flash ne peut pas être associée à certaines fonctionnalités de l'appareil photo, notamment :

- le mode silencieux,
- l'enregistrement vidéo et
- le mode HDR (grande plage dynamique)

## ✓ Utilisation de la mémorisation FV avec des flashes optionnels

- La mémorisation FV est disponible avec les flashes optionnels en modes de contrôle de flash TTL et (lorsqu'ils sont disponibles) **⊗A** avec pré-éclair pilote et **A** avec pré-éclair pilote (reportez-vous à la documentation fournie avec le flash pour en savoir plus).
- Notez que si le système évolué de flash asservi sans fil est utilisé pour commander des flashes asservis, vous devrez régler le mode de contrôle du flash principal ou d'au moins un groupe asservi sur **TTL**, **⊗A** ou **A**.

## ✓ Autres flashes

Les flashes suivants peuvent être utilisés en modes Auto non TTL (**A**) et Manuel. Les options disponibles ne varient pas selon l'objectif utilisé.

Flash	Fonctionnalités compatibles
SB-80DX, SB-28DX, SB-28, SB-26, SB-25, SB-24	Auto non TTL, Manuel, Stroboscopique, Synchro sur le second rideau <sup>1</sup>
SB-50DX, SB-23, SB-29, SB-21B, SB-29S	Manuel, Synchro sur le second rideau <sup>1</sup>
SB-30, SB-27 <sup>2</sup> , SB-22S, SB-22, SB-20, SB-16B, SB-15	Auto non TTL, Manuel, Synchro sur le second rideau <sup>1</sup>

- 1 Disponible si vous utilisez l'appareil photo pour sélectionner le mode de flash.
- 2 Si vous fixez un SB-27 sur l'appareil photo, le mode de flash se règle automatiquement sur **TTL**, mais le réglage **TTL** désactive le déclenchement. Réglez le SB-27 sur **A**.



## ✓ Zones de mesure pour la mémorisation FV

Lorsque la mémorisation FV est utilisée avec les flashes optionnels, les zones de mesure sont les suivantes :

- Flash autonome

Mode de contrôle du flash	Zone de mesure
i-TTL	Cercle de 6 mm au centre de la vue
Ouverture auto (⊕A)	Zone mesurée par le système de mesure de l'exposition du flash

- Flashes asservis

Mode de contrôle du flash	Zone de mesure
i-TTL	Vue dans son ensemble
Ouverture auto (⊕A)	Zone mesurée par le système de mesure de l'exposition du flash
Auto non TTL (A)	

## ✓ Correction des flashes optionnels

En modes de contrôle du flash i-TTL et ouverture auto (⊕A), la valeur de correction du flash sélectionnée avec le flash optionnel ou la rubrique [Contrôle du flash] de l'appareil photo s'ajoute à celle sélectionnée avec la rubrique [Correction du flash] du menu Prise de vue photo.

## ✓ Flashes de studio

Pour régler la couleur et la luminosité de la vue passant par l'objectif afin que les images soient plus faciles à cadrer, sélectionnez [Désactivé] pour le réglage personnalisé d7 [Appliquer réglages à visée écran].

## Autres accessoires compatibles

Une variété d'accessoires sont disponibles pour votre appareil photo Nikon.

### ✔ Accessoires compatibles

- La disponibilité peut varier selon le pays ou la région.
- Consultez notre site Web ou nos brochures pour obtenir les dernières informations.

### ● Alimentations

- **Accumulateur Li-ion EN-EL25** : peut être utilisé avec les appareils photo numériques Nikon Z fc.
- **Chargeur d'accumulateur MH-32** : permet de recharger les accumulateurs EN-EL25.
- **Adaptateur de charge EH-7P** : l'adaptateur EH-7P permet de recharger les accumulateurs insérés dans l'appareil photo.
  - L'accumulateur ne se recharge pas tant que l'appareil photo est sous tension.
  - L'adaptateur de charge permet d'alimenter l'appareil photo ; pour ce faire, sélectionnez **[Activer]** pour **[Alimentation par USB]** dans le menu Configuration. Pour en savoir plus, reportez-vous à « Alimentation par USB » (□456).

### ● Filtres

- Les filtres neutres (NC) permettent de protéger l'objectif.
- Les filtres peuvent produire des images fantômes lorsque le sujet est cadré devant une lumière vive ou lorsqu'une source lumineuse puissante figure dans le cadre. Il est possible de retirer les filtres en cas d'images fantômes.
- La mesure matricielle risque de ne pas produire les résultats souhaités avec des filtres dont la correction d'exposition (facteur de filtre) est supérieure à 1× (Y44, Y48, Y52, O56, R60, X0, X1, C-PL, ND2S, ND4, ND4S, ND8, ND8S, ND400, A2, A12, B2, B8, B12). Nous vous suggérons de sélectionner la

[**Mesure pondérée centrale**] à la place. Reportez-vous à la documentation du filtre pour en savoir plus.

- Les filtres destinés à créer des effets spéciaux peuvent interférer avec l'autofocus ou l'indicateur de mise au point (●).

### ● Câbles USB

- **Câble USB UC-E24** : câble USB doté d'un connecteur de type C destiné à l'appareil photo et d'un connecteur de type A destiné au périphérique USB.
- **Câble USB UC-E25** : câble USB doté de deux connecteurs de type C.

### ● Adaptateurs de griffe flash

**Adaptateur de prise de synchronisation AS-15** : fixez l'adaptateur AS-15 sur la griffe flash de l'appareil photo afin de raccorder des flashes de studio ou d'autres dispositifs de flash via une prise de synchronisation.

### ● Volets de la griffe flash

**Volet de la griffe flash BS-1** : volet protégeant la griffe flash lorsqu'aucun flash n'est fixé.

### ● Bouchons de boîtier

**Bouchon de boîtier BF-N1** : le bouchon de boîtier empêche la poussière d'entrer dans l'appareil photo lorsqu'aucun objectif n'est fixé.

### ● Accessoires pour l'oculaire du viseur

**Œilleton en caoutchouc DK-32** : œilleton en caoutchouc pouvant se fixer sur le viseur de l'appareil photo. Le DK-29 permet de voir plus facilement l'image dans le viseur et d'éviter une fatigue oculaire.

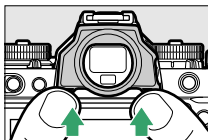

Retrait

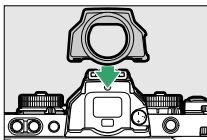

Mise en place

## ● **Adaptateurs pour monture**

**Adaptateur pour monture FTZ** : adaptateur permettant aux objectifs NIKKOR à monture F d'être utilisés avec des appareils photo numériques compatibles avec les objectifs interchangeables à monture Z.

- Pour obtenir des informations sur la fixation, le retrait, l'entretien et l'utilisation des adaptateurs pour monture FTZ, reportez-vous à la documentation fournie avec l'adaptateur.
- \* Si un avertissement s'affiche sur l'appareil photo et vous invite à mettre à jour l'adaptateur pour monture lorsque celui-ci est fixé sur l'appareil photo, effectuez la mise à jour vers la dernière version. Pour obtenir des informations sur les mises à jour de firmware, consultez le site Web Nikon de votre pays.

## ● **Microphones**

- **Microphone stéréo ME-1** : branchez le ME-1 dans la prise micro de l'appareil photo afin d'enregistrer le son en stéréo. L'utilisation d'un microphone externe permet également de réduire le risque de capter le bruit émis par le matériel, par exemple, les sons émis pendant l'enregistrement vidéo lorsque la mise au point est effectuée à l'aide de l'autofocus.
- **Microphone sans fil ME-W1** : microphone Bluetooth sans fil. Utilisez le ME-W1 pour réaliser des enregistrements à distance de l'appareil photo.

## ● **Télécommandes**

**Télécommande ML-L7** : associez-la à l'appareil photo pour réaliser des vidéos et prendre des photos à distance.

## ✔ Fixation et retrait du volet de la griffe flash

Le volet se glisse dans la griffe comme illustré. Pour le retirer, tenez fermement l'appareil photo, appuyez sur le volet avec le pouce et faites-le glisser dans le sens indiqué.

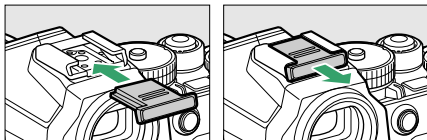

## Chargement de l'appareil photo avec l'adaptateur de charge

Lorsqu'un accumulateur est inséré dans l'appareil photo, l'adaptateur de charge EH-7P (en option) permet de recharger l'accumulateur.

- Après avoir vérifié que l'appareil photo est hors tension, raccordez l'adaptateur de charge (1) et branchez ce dernier. L'accumulateur se recharge lorsque l'appareil photo est hors tension. Maintenez la fiche droite lors de l'insertion et du retrait.

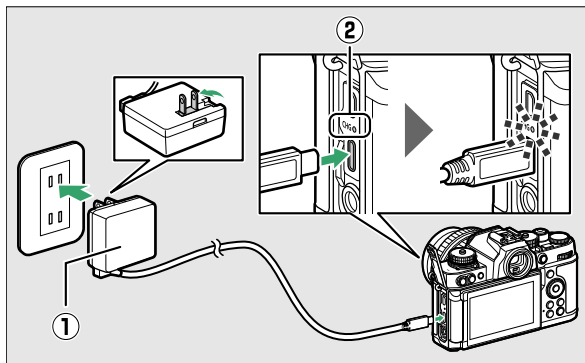

- Le témoin de charge (②) s'allume en ambre pendant le chargement. Le témoin de charge s'éteint une fois le chargement terminé.
- Un accumulateur entièrement déchargé se recharge complètement en 1 heure et 40 minutes environ.
- Débranchez l'adaptateur de charge et retirez le câble de l'appareil photo une fois le chargement terminé.

---

### ✔ Adaptateur de charge

Si vous ne pouvez pas recharger l'accumulateur à l'aide de l'adaptateur de charge, par exemple parce que l'accumulateur est incompatible ou que la température de l'appareil photo est élevée, le témoin de charge clignote rapidement pendant 30 secondes environ puis s'éteint. Si le témoin de charge est éteint et que vous n'avez pas remarqué que l'accumulateur se rechargeait, mettez l'appareil photo sous tension et vérifiez le niveau de charge de l'accumulateur.

---

---

## ✔ Alimentation de l'appareil photo avec l'adaptateur de charge

- Si [Activer] est sélectionné pour [Alimentation par USB] dans le menu Configuration, l'adaptateur de charge alimente l'appareil photo lorsque ce dernier est sous tension. Pour en savoir plus, reportez-vous à « « Alimentation » versus « chargement » » (□458).
- L'accumulateur ne se recharge pas tant que l'appareil photo est alimenté par une source extérieure.

## ✔ Chargement de l'accumulateur et alimentation par USB via l'ordinateur

- Les ordinateurs alimentent l'appareil photo ou rechargent l'accumulateur uniquement lorsqu'ils sont raccordés via un câble USB UC-E25 (disponible séparément). Le câble USB UC-E24 (en option) ne peut pas être utilisé à cette fin.
  - Selon le modèle et les caractéristiques techniques du produit, certains ordinateurs n'alimentent pas l'appareil photo ou ne rechargent pas l'accumulateur.
- 

## Télécommande ML-L7

Vous pouvez contrôler l'appareil photo depuis la télécommande en associant\* (□631) la télécommande ML-L7 (en option) à l'appareil photo. Avec cet appareil photo, vous pouvez effectuer les opérations indiquées dans « Nomenclature et fonctions de la télécommande (pour le Z fc) » (□628).

- \* La connexion de l'appareil photo et de la télécommande en Bluetooth est dénommée ici « association ».
- Une seule télécommande peut être associée à un appareil photo. Lorsque vous associez une autre télécommande, seule la dernière télécommande associée est activée.
- Reportez-vous également à la documentation fournie avec la télécommande ML-L7.

## ✓ Remarques concernant l'utilisation de la télécommande

Vous ne pouvez pas utiliser la télécommande dans les cas suivants.

- lorsque l'option [**Mode avion**] du menu Configuration est réglée sur [**Activer**].
- lorsque l'appareil photo est raccordé à un ordinateur ou échange des données avec celui-ci en USB

## ■ Nomenclature et fonctions de la télécommande (pour le Z fc)

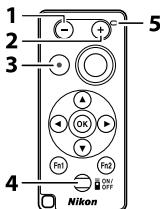





	Élément	Fonction
1	<b>Bouton -</b>	Même fonctionnement que la commande  (?) de l'appareil photo.
2	<b>Bouton +</b>	Même fonctionnement que la commande  de l'appareil photo.
3	<b>Bouton d'enregistrement vidéo</b>	Appuyez sur ce bouton pour démarrer l'enregistrement et appuyez à nouveau pour l'arrêter.

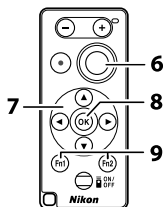

	<b>Élément</b>	<b>Fonction</b>
<b>4</b>	<b>Bouton marche-arrêt</b>	Lorsque vous appuyez sur ce bouton, la télécommande se met sous tension et recherche un appareil photo associé. Si vous le maintenez appuyé pendant 3 secondes ou plus, la télécommande recherche les appareils photo non associés. Si vous appuyez sur le bouton marche-arrêt lorsque la télécommande est sous tension, cette dernière se met hors tension.
<b>5</b>	<b>Témoin d'état</b>	La couleur et le comportement du témoin donnent une indication de l'état de la télécommande et des opérations de prise de vue (□□631).



	Élément	Fonction
6	<b>Déclencheur</b>	<p>Correspond au déclencheur de l'appareil photo.</p> <ul style="list-style-type: none"> <li>· Néanmoins, ce déclencheur ne dispose pas d'une fonction de pression à mi-course ou de pression longue. Vous ne pouvez pas utiliser la fonction de prise de vue en continu, qui nécessite une pression longue.</li> <li>· La pose B fonctionne de façon similaire à la pose T.</li> </ul>
7	<b>Sélecteur multidirectionnel</b>	Même fonctionnement que le sélecteur multidirectionnel de l'appareil photo.
8	<b>Commande  (sélection)</b>	Même fonctionnement que la commande  de l'appareil photo.
9	<b>Bouton Fn1 (fonction1)/Fn2 (fonction 2)</b>	<p>Utilisez des fonctions enregistrées au préalable (456).</p> <ul style="list-style-type: none"> <li>· Par défaut, le bouton <b>Fn1</b> de la télécommande fonctionne de façon similaire à la commande  de l'appareil photo, tandis que le bouton <b>Fn2</b> fonctionne de façon similaire à la commande MENU.</li> </ul>

## ✔ Temporisation du mode veille lors de l'utilisation de la télécommande

Lorsque l'appareil photo entre en mode veille et que le moniteur et le viseur s'éteignent, mettez la télécommande sous tension, puis maintenez appuyé le déclencheur ou le bouton d'enregistrement vidéo de la télécommande pour revenir à l'état d'origine.

## ✔ Témoin d'état de la télécommande (pour le Z fc)

Couleur	État	Description
Vert	Clignote environ toutes les secondes	Détection d'un appareil photo associé en cours
Vert	Clignote rapidement (environ toutes les 0,5 seconde)	Association
Vert	Clignote environ toutes les 3 secondes	Connecté à l'appareil photo
Orange	Clignote une fois	Début de la prise de vue photo
Orange	Clignote deux fois	Fin de la prise de vue photo
Rouge	Clignote une fois	Début de l'enregistrement vidéo
Rouge	Clignote deux fois	Fin de l'enregistrement vidéo

## ■ Première connexion : association

Lorsque vous utilisez la télécommande pour la première fois, vous devez l'associer à l'appareil photo.

- 1** Sélectionnez [Options télécede sans fil (ML-L7)] > [Enregistrer la télécede radio sans fil] dans le menu Configuration de l'appareil photo et appuyez sur .

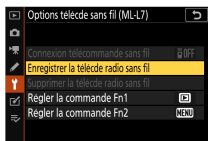

- L'appareil photo se met en veille pendant le processus d'association.
- Si l'appareil photo est connecté à un smartphone ou à un ordinateur, la connexion à ces périphériques est interrompue.

- 2** Maintenez appuyé le bouton marche-arrêt de la télécommande (pendant 3 secondes ou plus).

- L'appareil photo et la télécommande commencent le processus d'association. Pendant ce temps, le témoin d'état de la télécommande clignote à des intervalles de 0,5 seconde environ.
- Une fois l'association effectuée, l'appareil photo et la télécommande sont connectés.  s'affiche sur l'écran de prise de vue.



- Si un message indiquant que l'association a échoué s'affiche, recommencez à partir de l'étape 1.

## ■ ■ Pour connecter l'appareil photo à une télécommande associée

- 1** Sélectionnez [Options télécommande sans fil (ML-L7)] > [Connexion télécommande sans fil] > [Activer] dans le menu Configuration de l'appareil photo et appuyez sur .



- 2** Appuyez sur le bouton marche-arrêt de la télécommande.

- L'appareil photo et la télécommande se connectent automatiquement.

# Logiciels

Les logiciels Nikon suivants peuvent être utilisés avec l'appareil photo :

## ● Logiciels pour ordinateur

Les logiciels Nikon sont disponibles via le Centre de téléchargement Nikon. Vérifiez la version et la configuration système requise et veillez à télécharger la dernière version.

<https://downloadcenter.nikonimglib.com/>

- **NX Studio\*** : affichez et modifiez les photos et les vidéos créées avec des appareils photo numériques Nikon. Utilisez le logiciel NX Studio pour affiner les photos prises aux formats NEF/NRW (RAW) uniques de Nikon ou pour les convertir en JPEG ou TIFF (traitement RAW). NX Studio peut non seulement être utilisé avec les photos RAW mais aussi avec les photos JPEG et TIFF prises avec les appareils photo numériques Nikon. Parmi les fonctions disponibles, figurent notamment la modification des courbes de tons et l'amélioration de la luminosité et du contraste.
  - \* Si vous utilisez déjà ce logiciel, veillez à télécharger la dernière version car les versions antérieures risquent de ne pas pouvoir télécharger les images de l'appareil photo.
- **Wireless Transmitter Utility** : Wireless Transmitter Utility est nécessaire si vous avez l'intention de connecter l'appareil photo à un réseau. Associez l'appareil photo à l'ordinateur et téléchargez les images en Wi-Fi.
- **Webcam Utility** : module permettant de raccorder l'appareil photo à un ordinateur avec un câble USB et d'utiliser l'appareil photo comme webcam. Lorsque vous sélectionnez une caméra externe dans un logiciel de conférence Web, « Webcam Utility » s'affiche. Sélectionnez-le pour utiliser l'appareil photo comme webcam. Consultez la page Webcam Utility dans le Centre de téléchargement Nikon pour obtenir la liste des appareils photo compatibles et des informations sur l'utilisation, les conditions de fonctionnement et les précautions d'emploi.

## ● Applications pour smartphone (tablette)

**SnapBridge** : téléchargez les photos et les vidéos de l'appareil photo vers votre périphérique mobile via une connexion sans fil.

- Vous pouvez télécharger les applications SnapBridge depuis l'App Store® d'Apple ou Google Play™.
- Consultez le site Web de Nikon pour obtenir les dernières informations sur les applications SnapBridge.

# Entretien de votre appareil photo

## Stockage

Si vous n'avez pas l'intention d'utiliser l'appareil photo avant longtemps, retirez l'accumulateur. Avant de retirer l'accumulateur, vérifiez que l'appareil photo est hors tension. Ne rangez pas l'appareil photo dans des lieux qui sont :

- mal aérés ou avec un taux d'humidité supérieur à 60%
- à proximité d'appareils générateurs de forts champs électromagnétiques, comme des téléviseurs ou des radios
- exposés à des températures supérieures à 50 °C ou inférieures à -10 °C

## Nettoyage

La procédure dépend de l'élément qui doit être nettoyé. Les procédures sont détaillées ci-dessous.

- N'utilisez pas d'alcool, de diluant ou d'autres produits chimiques volatils.

## ■ ■ Boîtier

Utilisez une soufflette pour retirer la poussière et les peluches, puis essuyez délicatement à l'aide d'un chiffon sec et doux. En cas d'utilisation de votre appareil photo sur la plage ou en bord de mer, retirez le sable ou le sel à l'aide d'un chiffon légèrement imbibé d'eau distillée, puis séchez-le méticuleusement.

**Important :** *les dommages suivants ne sont pas couverts par la garantie :*

- *dommages provoqués par l'entrée de poussière, de sable ou d'autres corps étrangers dans l'appareil photo et*
- *dommages provoqués par l'utilisation d'un d'un aérosol dépoussiérant à une distance trop proche de l'appareil photo.*



## ■■ Objectif et viseur

Ces éléments en verre s'abîment facilement : retirez la poussière et les peluches avec une soufflette. En cas d'utilisation d'un aérosol, tenez la bombe verticalement pour éviter toute fuite du liquide pouvant endommager les éléments en verre. Pour retirer les traces de doigt ou autres taches, appliquez un peu de nettoyant optique sur un chiffon doux et nettoyez délicatement.

## ■■ Moniteur

Utilisez une soufflette pour retirer la poussière et les peluches. Pour retirer les traces de doigts ou autres taches, essuyez délicatement la surface à l'aide d'un chiffon doux ou d'une peau de chamois. N'exercez aucune pression sur le moniteur, vous risquez sinon de l'endommager ou de provoquer son dysfonctionnement.

## Nettoyage manuel

Les saletés ou la poussière qui s'infiltrent dans l'appareil photo au moment du retrait de l'objectif ou du bouchon de boîtier peuvent adhérer à la surface du capteur d'image et affecter vos photos. Vous pouvez nettoyer le capteur manuellement comme décrit ci-dessous. Notez cependant que le capteur étant très fragile et pouvant s'abîmer facilement, nous recommandons de confier le nettoyage manuel à un technicien Nikon agréé exclusivement.

---

### **1 Mettez l'appareil photo hors tension et retirez l'objectif.**

---

**2** En maintenant l'appareil photo sous la lumière pour bien l'éclairer, examinez le capteur d'image.

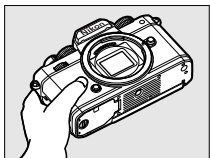

Si vous ne voyez aucune saleté, passez à l'étape 4.

---

**3** Retirez la poussière et les peluches du capteur à l'aide d'une soufflette.

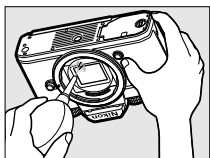

- N'utilisez pas de pinceau. Ses poils risqueraient d'endommager le capteur.
- La saleté qui ne peut pas être retirée à l'aide d'une soufflette doit absolument être extraite par un technicien Nikon agréé. Vous ne devez, en aucun cas, toucher ou essuyer le capteur.

---

**4** Remettez en place l'objectif ou le bouchon de boîtier fourni.

---

## ✓ **Corps étrangers sur le capteur d'image**

Les corps étrangers qui peuvent entrer dans l'appareil photo au moment du retrait ou de l'échange des objectifs ou des bouchons de boîtier risquent d'adhérer au capteur d'image et d'apparaître sur des photos prises dans certaines conditions (dans de rares cas, il peut s'agir de lubrifiant ou de particules fines issus de l'appareil photo même). Pour empêcher l'infiltration de corps étrangers lors de la fixation du bouchon de boîtier ou l'échange des objectifs, évitez les environnements poussiéreux et veillez à retirer toutes les poussières et les autres corps étrangers susceptibles d'adhérer à la monture de l'appareil photo, à la monture de l'objectif ou au bouchon de boîtier. Pour protéger l'appareil photo si aucun objectif n'y est fixé, veillez à remettre en place le bouchon de boîtier fourni. Pour retirer les corps étrangers présents sur le capteur d'image, nettoyez ce dernier comme décrit dans « Nettoyage manuel » (□637) ou faites-le nettoyer par un technicien Nikon agréé. Les photos qui auront été affectées par la présence de corps étrangers sur le capteur pourront être retouchées à l'aide des options de nettoyage d'image proposées par certaines applications de retouche d'images.

## ✓ **Révision de votre appareil photo et des accessoires**

Cet appareil photo est un appareil de précision qui nécessite d'être révisé régulièrement ; Nikon recommande de le faire vérifier une fois par an ou tous les deux ans et de le faire réviser entièrement une fois tous les trois à cinq ans (veuillez remarquer que ces services sont payants).

- Ces révisions sont d'autant plus importantes si vous utilisez votre appareil photo à titre professionnel.
  - Lorsque vous laissez votre appareil photo en révision, nous vous conseillons de joindre tous les accessoires que vous utilisez régulièrement avec, comme les objectifs et les flashes optionnels.
-

# Entretien de l'appareil photo et de l'accumulateur : précautions

## Entretien de l'appareil photo

- **Ne faites pas tomber le matériel**

Ne faites pas tomber l'appareil photo ou l'objectif et ne leur faites pas subir de chocs. Le produit risque de ne plus fonctionner correctement s'il est soumis à des chocs ou à des vibrations.

- **Gardez votre matériel au sec**

Gardez l'appareil photo au sec. La formation de rouille sur les mécanismes internes de l'appareil photo en raison d'infiltrations d'eau peut non seulement être coûteuse en cas de réparation mais peut également provoquer des dommages irréparables.

- **Évitez les brusques changements de température**

Si vous faites passer l'appareil photo d'un endroit froid à chaud ou vice versa, des gouttelettes d'eau peuvent se former à l'intérieur et à l'extérieur de l'appareil photo et l'endommager. Lorsque vous exposez l'appareil photo à un écart de température, rangez-le dans un étui ou dans un sac plastique préalablement fermé. Une fois que l'appareil photo s'est adapté à la température ambiante, sortez-le du sac et utilisez-le.

- **Tenez le matériel à l'écart des champs magnétiques puissants**

Les charges statiques ou les champs magnétiques générés par du matériel comme des émetteurs radio peuvent causer des interférences avec le moniteur, corrompre les données enregistrées sur la carte mémoire ou les circuits internes de votre matériel.

- **Ne dirigez pas l'objectif vers le soleil**

Ne pointez pas l'objectif en direction du soleil ou toute autre source très lumineuse pendant des périodes prolongées. La lumière intense risque d'endommager le capteur d'image ou d'entraîner une décoloration ou un

phénomène de « burn-in ». Les photos prises avec l'appareil peuvent présenter un effet de flou blanc.

- **Lasers et autres sources lumineuses puissantes**

N'orientez pas des lasers ou d'autres sources lumineuses extrêmement puissantes en direction de l'objectif, car cela pourrait endommager le capteur d'image de l'appareil photo.

- **Nettoyage**

Pour nettoyer le boîtier de votre appareil photo, retirez délicatement la poussière et les peluches à l'aide d'une soufflette, puis essuyez délicatement à l'aide d'un chiffon sec et doux. En cas d'utilisation de l'appareil photo à la plage ou en bord de mer, retirez le sable ou le sel de l'appareil photo à l'aide d'un chiffon légèrement imbibé d'eau douce, puis séchez-le méticuleusement.

- **Nettoyage de l'objectif et du viseur**

Ces éléments en verre s'abîment facilement : retirez la poussière et les peluches avec une soufflette. En cas d'utilisation d'un aérosol, tenez la bombe verticalement pour éviter toute fuite du liquide pouvant endommager les éléments en verre. Pour retirer les traces de doigts et autres taches sur l'objectif, appliquez un peu de nettoyant optique sur un chiffon doux et nettoyez délicatement l'objectif.

- **Ne touchez pas le capteur d'image**

Vous ne devez, en aucun cas, exercer de pression sur le capteur d'image, le taper avec des outils d'entretien ni le soumettre aux jets d'air puissants d'une soufflette. Vous risquez sinon de le rayer ou de l'endommager.

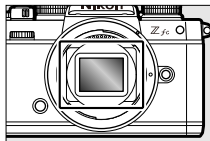

- **Nettoyage du capteur d'image**

Pour obtenir des informations sur le nettoyage du capteur d'image, reportez-vous à « Nettoyage manuel » (□637).

- **Contacts de l'objectif**

Veillez à garder propres les contacts de l'objectif. Évitez de les toucher avec les doigts.

- **Rangez le matériel dans un endroit aéré**

Pour éviter la formation de moisissure ou de rouille, rangez l'appareil photo dans un endroit sec et aéré. Ne rangez pas l'appareil photo avec des boules antimites de naphthaline ou de camphre, à proximité de matériel générant des champs électromagnétiques puissants ou dans des lieux où il sera exposé à des températures très élevées, par exemple près d'un radiateur ou dans un véhicule fermé en plein soleil. Vous risquez sinon de provoquer le dysfonctionnement du produit.

- **Stockage à long terme**

Pour éviter les dommages provoqués par exemple par la fuite du liquide de l'accumulateur, retirez ce dernier si vous n'avez pas l'intention d'utiliser le produit avant longtemps. Rangez l'appareil photo dans un sac plastique contenant un absorbeur d'humidité. Cependant, ne mettez pas l'étui en cuir de l'appareil photo dans un sac plastique. Ceci pourrait l'abîmer. Rangez l'accumulateur dans un endroit sec et frais. Notez que les absorbeurs d'humidité perdent en efficacité avec le temps et qu'ils doivent donc être régulièrement changés. Pour éviter toute formation de moisissure ou de rouille, sortez votre appareil photo de son rangement au moins une fois par mois, insérez l'accumulateur et déclenchez plusieurs fois.

- **Mettez votre appareil photo hors tension avant de retirer l'accumulateur.**

Si vous retirez l'accumulateur lorsque l'appareil photo est sous tension, vous risquez d'endommager le matériel. Il convient de veiller tout particulièrement à ne pas retirer ou débrancher la source d'alimentation pendant l'enregistrement ou la suppression des images.

## ● **Moniteur/viseur**

- Les écrans (y compris le viseur) sont fabriqués avec une très haute précision ; 99,99% des pixels au moins sont effectifs et seuls 0,01% sont absents ou défectueux. Par conséquent, si ces écrans peuvent contenir des pixels qui sont toujours allumés (blanc, rouge, bleu ou vert) ou toujours éteints (noir), cela n'est pas le signe d'un dysfonctionnement. Les images enregistrées avec l'appareil ne sont pas affectées. Nous faisons appel à votre compréhension.
- Le moniteur peut être difficilement lisible en cas de forte luminosité ambiante.
- N'exercez pas de pression sur le moniteur. Il pourrait mal fonctionner ou s'abîmer. Retirez la poussière ou les peluches sur le moniteur à l'aide d'une soufflette. Pour retirer les taches, essayez délicatement le moniteur à l'aide d'un chiffon doux ou d'une peau de chamois. Si le moniteur venait à se briser, veillez à ne pas vous blesser avec les bris de verre. Veillez à ce que les cristaux liquides du moniteur n'entrent pas en contact avec la peau, les yeux ou la bouche.
- Si vous ressentez l'un des symptômes suivants lors du cadrage avec le viseur, cessez d'utiliser l'appareil jusqu'à ce que votre état s'améliore :
  - nausées, douleurs oculaires, fatigue oculaire,
  - vertiges, maux de tête, raideur dans le cou ou les épaules,
  - maux de cœur, perte de la coordination œil-main ou
  - mal des transports.
- L'affichage peut s'allumer et s'éteindre rapidement en mode rafale. Si vous regardez ce clignotement, vous risquez de vous sentir mal. Cessez d'utiliser l'appareil jusqu'à ce que votre état s'améliore.

## ● **Lumières intenses et sujets en contre-jour**

Du bruit sous forme de lignes peut exceptionnellement apparaître sur les images contenant des lumières intenses ou des sujets en contre-jour.

# Entretien de l'accumulateur

## ● Précautions d'utilisation

- En cas de manipulation inappropriée, les accumulateurs risquent de fuir, provoquant la corrosion du produit. Respectez les consignes suivantes lorsque vous manipulez les accumulateurs :
  - Mettez votre appareil photo hors tension avant de remplacer son accumulateur.
  - Les accumulateurs peuvent être chauds après une utilisation prolongée.
  - Veillez à ce que les contacts de l'accumulateur restent propres.
  - Utilisez uniquement des accumulateurs agréés pour ce matériel.
  - Ne court-circuitez pas et ne démontez pas les accumulateurs, ne les exposez pas aux flammes ni à une chaleur excessive.
  - Lorsque l'accumulateur n'est pas inséré dans l'appareil photo ou dans le chargeur, rangez-le dans un sac en plastique ou dans un autre conteneur non conducteur afin que les contacts de l'accumulateur soient isolés.
- Si l'accumulateur est chaud, par exemple immédiatement après avoir été utilisé, attendez qu'il refroidisse avant de le recharger. Si vous rechargez l'accumulateur alors que sa température interne est élevée, vous affecterez ses performances. En outre, il risque de ne pas se recharger ou de ne se recharger que partiellement.
- Si vous n'avez pas l'intention d'utiliser l'accumulateur avant longtemps, insérez-le dans l'appareil photo et déchargez-le entièrement avant de le retirer de l'appareil photo et de le ranger. L'accumulateur doit être rangé dans un endroit frais et sec à une température ambiante comprise entre 15 °C et 25 °C. Évitez les endroits excessivement chauds ou froids.
- Les accumulateurs doivent être rechargés dans les six premiers mois. En cas d'arrêt prolongé, rechargez l'accumulateur et utilisez l'appareil photo pour le décharger une fois tous les six mois avant de le ranger à nouveau dans un endroit frais.
- Retirez l'accumulateur de l'appareil photo ou du chargeur si vous ne l'utilisez pas. L'appareil photo et le chargeur consomment de petites quantités de charge même s'ils sont hors tension et peuvent décharger entièrement l'accumulateur au point de ne plus fonctionner.



- N'utilisez pas l'accumulateur à des températures ambiantes inférieures à 0 °C ou supérieures à 40 °C. Vous risquez sinon de l'endommager ou de nuire à ses performances. Chargez l'accumulateur à l'intérieur, à une température ambiante comprise entre 5 °C et 35 °C. L'accumulateur ne se rechargera pas si sa température est inférieure à 0 °C ou supérieure à 60 °C.
- Il est possible que sa capacité soit réduite et que le temps nécessaire au chargement augmente si la température de l'accumulateur est comprise entre 0 °C et 15 °C ou entre 45 °C et 60 °C .
- En général, la capacité de chargement des accumulateurs baisse si la température ambiante est faible.
- En général, la capacité disponible des accumulateurs baisse si la température ambiante est faible. Le changement de capacité selon la température est indiqué sur l'affichage du niveau de charge de l'accumulateur de l'appareil photo. Par conséquent, l'affichage relatif à l'accumulateur peut indiquer une baisse de la capacité en cas de chute de la température, même si l'accumulateur est entièrement chargé.
- Les accumulateurs peuvent être chauds après avoir été utilisés. Prenez les précautions nécessaires lors de leur retrait de l'appareil photo.

### ● **Rechargez les accumulateurs avant de les utiliser**

Rechargez l'accumulateur avant de l'utiliser. L'accumulateur fourni n'a pas été rechargé entièrement avant l'expédition.

### ● **Préparez des accumulateurs de rechange**

Avant de prendre des photos, préparez un accumulateur de rechange entièrement chargé. En effet, il peut être difficile dans certains endroits de trouver rapidement des accumulateurs de rechange.

### ● **Par temps froid, ayez à disposition des accumulateurs de rechange entièrement chargés**

Il se peut que les accumulateurs partiellement chargés ne fonctionnent pas par temps froid. Par temps froid, rechargez un accumulateur avant toute utilisation et gardez-en un autre dans un endroit chaud, prêt à remplacer le premier si nécessaire. Une fois réchauffé, un accumulateur peut retrouver de sa capacité.

### ● **Niveau de charge de l'accumulateur**

- La mise sous tension et hors tension répétée de l'appareil photo lorsque l'accumulateur est entièrement déchargé entraîne une baisse de son autonomie. Vous devez recharger des accumulateurs entièrement déchargés avant de les utiliser.
- Une nette diminution de la durée de conservation de la charge d'un accumulateur entièrement chargé et utilisé à température ambiante indique qu'il doit être remplacé. Achetez un nouvel accumulateur.

### ● **N'essayez pas de recharger des accumulateurs entièrement chargés**

Continuer de recharger l'accumulateur alors qu'il est totalement chargé peut nuire à ses performances.

### ● **Recyclage des accumulateurs usagés**

Veuillez recycler les accumulateurs conformément aux réglementations en vigueur dans votre pays, en veillant à d'abord protéger leurs contacts avec du ruban adhésif.

## Utilisation du chargeur

- Ne déplacez pas le chargeur et ne touchez pas l'accumulateur pendant le chargement ; si cette consigne de sécurité n'est pas respectée, le chargeur peut, en de très rares occasions, indiquer que le chargement est terminé alors que l'accumulateur n'est que partiellement chargé. Retirez et insérez à nouveau l'accumulateur avant de reprendre le chargement.
- Ne court-circuitez pas les contacts du chargeur. Le non-respect de cette consigne de sécurité peut provoquer une surchauffe et endommager le chargeur.
- Débranchez le chargeur lorsque vous ne l'utilisez pas.
- Utilisez le chargeur d'accumulateur MH-32 uniquement avec des accumulateurs compatibles.
- N'utilisez pas les chargeurs si l'intérieur est exposé suite à un dommage ou s'ils émettent des bruits inhabituels lors de l'utilisation.
- Les symboles indiqués sur ce produit ont la signification suivante :

~ AC, --- DC,  Équipement de classe II (ce produit a été construit avec une double isolation.)

## **Utilisation de l'adaptateur de charge**

- Ne déplacez pas l'appareil photo et ne touchez pas l'accumulateur pendant le chargement. Si cette consigne de sécurité n'est pas respectée, l'appareil photo peut, en de très rares occasions, indiquer que le chargement est terminé alors que l'accumulateur n'est que partiellement chargé. Débranchez et rebranchez l'adaptateur pour redémarrer le chargement.
- Ne court-circuitez pas les contacts de l'adaptateur. Le non-respect de cette consigne de sécurité peut provoquer une surchauffe et endommager le chargeur.
- Débranchez l'adaptateur lorsque vous ne l'utilisez pas.
- N'utilisez pas les adaptateurs si l'intérieur est exposé suite à un dommage ou s'ils émettent des bruits inhabituels lors de l'utilisation.
- Les symboles indiqués sur ce produit ont la signification suivante :  
~ AC, --- DC,  Équipement de classe II (ce produit a été construit avec une double isolation.)

# Caractéristiques techniques

## Appareil photo numérique Nikon Z fc

Type	
Type	Appareil photo numérique compatible avec les objectifs interchangeables
Monture d'objectif	Monture Nikon Z

Objectif	
Objectifs compatibles	<ul style="list-style-type: none"><li>• Objectifs NIKKOR à monture Z</li><li>• Objectifs NIKKOR à monture F (adaptateur pour monture nécessaire ; des restrictions peuvent toutefois s'appliquer)</li></ul>

Pixels effectifs	
Pixels effectifs	20,9 millions

Capteur d'image	
Type	Capteur CMOS 23,5 × 15,7 mm (format Nikon DX)
Nombre total de pixels	21,51 millions
Système de correction de la poussière	Données de référence de correction de la poussière (logiciel NX Studio nécessaire)

## Stockage

<b>Taille d'image (pixels)</b>	<ul style="list-style-type: none"> <li>• <b>[DX (24x16)] sélectionné pour Zone d'image :</b> <ul style="list-style-type: none"> <li>- 5568 × 3712 (Large : 20,7 M)</li> <li>- 4176 × 2784 (Moyenne : 11,6 M)</li> <li>- 2784 × 1856 (Petite : 5,2 M)</li> </ul> </li> <li>• <b>[1:1 (16x16)] sélectionné pour Zone d'image :</b> <ul style="list-style-type: none"> <li>- 3712 × 3712 (Large : 13,8 M)</li> <li>- 2784 × 2784 (Moyenne : 7,8 M)</li> <li>- 1856 × 1856 (Petite : 3,4 M)</li> </ul> </li> <li>• <b>[16:9 (24x14)] sélectionné pour Zone d'image :</b> <ul style="list-style-type: none"> <li>- 5568 × 3128 (Large : 17,4 M)</li> <li>- 4176 × 2344 (Moyenne : 9,8 M)</li> <li>- 2784 × 1560 (Petite : 4,3 M)</li> </ul> </li> <li>• <b>Photos prises lors de l'enregistrement vidéo à une taille d'image de 3840 × 2160 :</b> 3840 × 2160</li> <li>• <b>Photos prises lors de l'enregistrement vidéo aux autres tailles d'image :</b> 1920 × 1080</li> </ul>
<b>Format de fichier (qualité d'image)</b>	<ul style="list-style-type: none"> <li>• <b>NEF (RAW) :</b> 12 ou 14 bits</li> <li>• <b>JPEG :</b> conforme au format JPEG baseline avec un taux de compression fine (environ 1:4), normale (environ 1:8) ou basique (environ 1:16)</li> <li>• <b>NEF (RAW)+JPEG :</b> une même photo enregistrée à la fois aux formats NEF (RAW) et JPEG</li> </ul>
<b>Système Picture Control</b>	<p>Automatique, Standard, Neutre, Saturé, Monochrome, Portrait, Paysage, Uniforme, Creative Picture Control (Picture Control créatifs) (Rêve, Matin, Pop, Dimanche, Sombre, Spectaculaire, Silence, Austère, Mélancolique, Pur, Denim, Jouet, Sépia, Bleu, Rouge, Rose, Fusain, Graphite, Binaire, Carbone) ; possibilité de modifier le Picture Control sélectionné ; enregistrement de Picture Control personnalisés</p>

<b>Stockage</b>	
<b>Supports d'enregistrement</b>	Cartes mémoire SD (Secure Digital), SDXC et SDHC compatibles UHS-I
<b>Système de fichiers</b>	DCF 2.0, Exif 2.31

<b>Viseur</b>	
<b>Viseur</b>	Viseur électronique OLED (XGA) de 1,0 cm/0,39 pouce et environ 2 360 000 pixels avec réglage de l'équilibre colorimétrique et réglage automatique ou manuel sur 7 niveaux de la luminosité
<b>Couverture de l'image</b>	Environ 100% horizontalement et 100% verticalement
<b>Grossissement</b>	Environ 1,02× (objectif 50 mm réglé sur l'infini, -1,0 d)
<b>Dégagement oculaire</b>	19,5 mm (-1,0 d ; depuis l'arrière de la lentille de l'oculaire du viseur)
<b>Réglage dioptrique</b>	-3 à +3 d
<b>Détecteur oculaire</b>	Sélection automatique du moniteur ou du viseur

<b>Moniteur</b>	
<b>Moniteur</b>	TFT ACL tactile et orientable d'environ 1 040 000 pixels, 7,5 cm/3,0 pouces avec angle de visualisation de 170°, couverture de l'image de visée de 100% environ, réglage de l'équilibre colorimétrique et réglage manuel sur 11 niveaux de la luminosité

<b>Obturbateur</b>	
<b>Type</b>	Obturbateur mécanique de type plan focal à translation verticale contrôlé électroniquement ; obturation électronique au premier rideau ; obturbateur électronique
<b>Vitesse d'obturation</b>	<ul style="list-style-type: none"> <li>• <b>Utilisation de la molette de la vitesse d'obturation :</b> 1/4000 à 4 s (incrément de 1), pose B, pose T, X (synchronisation du flash)</li> <li>• <b>Utilisation de la molette de commande principale :</b> 1/4000 à 30 s (incrément de 1/3, prolongation possible jusqu'à 900 s en mode <b>M</b>), pose B, pose T, X (synchronisation du flash)</li> </ul>
<b>Vitesse de synchronisation du flash</b>	X=1/200 s ; synchronisation avec l'obturbateur à une vitesse de 1/200 s ou plus lente ; synchronisation ultra-rapide Auto FP prise en charge

<b>Déclenchement</b>	
<b>Mode de déclenchement</b>	Vue par vue, Continu L, Continu H, Continu H (étendu), Retardateur
<b>Cadence de prise de vue approximative</b>	<ul style="list-style-type: none"> <li>• <b>Continu L :</b> environ 1 à 4 vps</li> <li>• <b>Continu H :</b> environ 5 vps</li> <li>• <b>Continu H (étendu) :</b> environ 11 vps</li> </ul> <p>* Cadence de prise de vue maximale mesurée par des tests en interne.</p>
<b>Retardateur</b>	2 s, 5 s, 10 s, 20 s ; 1 à 9 expositions par intervalles de 0,5, 1, 2 ou 3 s

<b>Exposition</b>	
<b>Système de mesure</b>	Mesure TTL à l'aide du capteur d'image de l'appareil photo

Exposition	
<b>Mode de mesure</b>	<ul style="list-style-type: none"> <li>• <b>Mesure matricielle</b></li> <li>• <b>Mesure pondérée centrale</b> : la mesure est effectuée à 75% sur un cercle de 8 mm situé au centre de la vue ; la pondération peut se faire aussi sur une moyenne de l'ensemble de la vue</li> <li>• <b>Mesure spot</b> : la mesure est effectuée sur un cercle de 3,5 mm (environ 2,5% du cadre) centré sur le point AF sélectionné</li> <li>• <b>Mesure pondérée htes lumières</b></li> </ul>
<b>Plage</b>	<p>−4 à +17 IL</p> <p>* Les chiffres ont été obtenus avec une sensibilité de 100 ISO, avec un objectif f/2.0 et à une température de 20 °C</p>
<b>Mode</b>	<p> : Auto, <b>P</b> : Auto programmé avec décalage du programme, <b>S</b> : Auto à priorité vitesse, <b>A</b> : Auto à priorité ouverture, <b>M</b> : Manuel</p>
<b>Correction d'exposition</b>	<p>Plage : −3 à +3 IL (−5 à +5 IL lorsque la molette de la correction d'exposition est positionnée sur <b>[C]</b>), Incrément : 1/3 IL</p>
<b>Mémorisation de l'exposition</b>	<p>Luminosité mémorisée sur la valeur détectée</p>
<b>Sensibilité (indice d'exposition recommandé)</b>	<p>100 à 51200 ISO (incréments de 1/3 IL) ; également réglable à environ 1 IL au-dessus de 51200 ISO (équivalent 102400 ISO) ou à environ 2 IL au-dessus de 51200 ISO (équivalent 204800 ISO) ; contrôle automatique de la sensibilité disponible</p>
<b>D-Lighting actif</b>	<p>Automatique, Très élevé, Élevé, Normal, Faible et Désactivé</p>
<b>Surimpression</b>	<p>Ajouter, moyenne, éclaircir, assombrir</p>



<b>Exposition</b>	
<b>Autres options</b>	HDR (grande plage dynamique), réduction du scintillement en mode photo
<b>Autofocus</b>	
<b>Type</b>	AF hybride à détection de phase/détection de contraste avec assistance AF
<b>Plage de détection</b>	<p>–4,5 à +19 IL</p> <p>* Sans AF faible lumière : –3 à +19 IL</p> <p>* Mesures effectuées en mode photo à 100 ISO et à une température de 20 °C à l'aide du mode AF ponctuel (<b>AF-S</b>) et d'un objectif doté d'une ouverture maximale de f/1.8</p>
<b>Pilotage de l'objectif</b>	<ul style="list-style-type: none"> <li>• <b>Autofocus</b> : AF ponctuel (<b>AF-S</b>), AF continu (<b>AF-C</b>), Sélection auto. du mode AF (<b>AF-A</b>, mode photo uniquement), AF permanent (<b>AF-F</b>, mode vidéo uniquement), suivi de mise au point</li> <li>• <b>Mise au point manuelle (M)</b> : le télémètre électronique peut être utilisé</li> </ul>
<b>Points AF</b>	209 points AF * Nombre de points AF disponibles en mode photo lorsque AF point sélectif est sélectionné comme mode de zone AF et que DX est sélectionné comme zone d'image
<b>Mode de zone AF</b>	AF zone réduite (mode photo uniquement), AF point sélectif, AF zone dynamique (mode photo uniquement), AF zone large (S), AF zone large (L), AF zone large (L-personnes), AF zone large (L-animaux), AF zone automatique, AF zone automatique (personnes), AF zone automatique (animaux)

<b>Autofocus</b>	
<b>Mémorisation de la mise au point</b>	En appuyant sur la commande $\frac{AF-L}{AF-ON}$ ( <b>On</b> ) ou en appuyant à mi-course sur le déclencheur (AF ponctuel/ <b>AF-S</b> )
<b>Flash</b>	
<b>Contrôle du flash</b>	<b>TTL</b> : contrôle de flash i-TTL ; le dosage automatique flash/ambiance i-TTL est utilisé avec la mesure matricielle, la mesure pondérée centrale et la mesure pondérée sur les hautes lumières ; le mode flash/ambiance i-TTL standard est utilisé avec la mesure spot
<b>Mode de flash</b>	Synchro sur le premier rideau, synchro lente, synchro sur le second rideau, atténuation des yeux rouges, atténuation des yeux rouges avec synchro lente, désactivé
<b>Correction du flash</b>	-3 à +1 IL (incrément de 1/3 IL), disponible en modes <b>P</b> , <b>S</b> , <b>A</b> et <b>M</b>
<b>Témoin de disponibilité du flash</b>	S'allume lorsque le flash optionnel est prêt à se déclencher ; clignote pour avertir d'une sous-exposition après le déclenchement du flash à pleine puissance
<b>Griffe flash</b>	ISO 518 à contact direct avec contacts de synchronisation et de données ; verrouillage de sécurité
<b>Système d'éclairage créatif Nikon (CLS)</b>	Contrôle du flash i-TTL, système évolué de flash asservi sans fil (optique), mémorisation FV, communication des informations colorimétriques, synchronisation ultra-rapide Auto FP

<b>Balance des blancs</b>	
<b>Balance des blancs</b>	Automatique (3 types), lumière naturelle auto, ensoleillé, nuageux, ombre, incandescent, fluorescent (3 types), flash, choisir température de couleur (2500 K à 10 000 K), pré-réglage manuel (possibilité de sauvegarder jusqu'à 6 valeurs), tous disponibles avec réglage précis, à l'exception de Choisir température de couleur
<b>Bracketing</b>	
<b>Bracketing</b>	Exposition et/ou flash, balance des blancs et D-Lighting actif
<b>Vidéo</b>	
<b>Système de mesure</b>	Mesure TTL à l'aide du capteur d'image de l'appareil photo
<b>Mode de mesure</b>	Mesure matricielle, pondérée centrale ou pondérée sur les hautes lumières
<b>Taille du cadre (pixels) et cadence de prise de vue</b>	<ul style="list-style-type: none"> <li>• 3840 × 2160 (4K UHD) : 30p (progressif)/25p/24p</li> <li>• 1920 × 1080 : 120p/100p/60p/50p/30p/25p/24p</li> <li>• 1920 × 1080 ralenti : 30p (×4)/25p (×4)/24p (×5)</li> </ul> <p>* Les cadences de prise de vue réelles pour 120p, 100p, 60p, 50p, 30p, 25p et 24p sont respectivement de 119,88, 100, 59,94, 50, 29,97, 25 et 23,976 vps.</p> <p>* Sélection de la qualité (normale/★) disponible à toutes les tailles sauf 3840 × 2160, 1920 × 1080 120p/100p et 1920 × 1080 ralenti, où la qualité est paramétrée sur ★</p>
<b>Format de fichier</b>	MOV, MP4
<b>Compression vidéo</b>	H.264/MPEG-4 Advanced Video Coding

<b>Vidéo</b>	
<b>Format d'enregistrement audio</b>	PCM linéaire (pour les vidéos enregistrées au format MOV) ou AAC (pour les vidéos enregistrées au format MP4)
<b>Dispositif d'enregistrement audio</b>	Microphone intégré stéréo ou externe avec option d'atténuateur ; possibilité de régler la sensibilité
<b>Correction d'exposition</b>	Plage : -3 à +3 IL, incrément : 1/3 IL
<b>Sensibilité (indice d'exposition recommandé)</b>	<ul style="list-style-type: none"> <li>• <b>M</b> : sélection manuelle (100 à 25600 ISO ; incrément de 1/3 IL) ; contrôle automatique de la sensibilité (100 à 25600 ISO) avec sélection d'une valeur maximale</li> <li>• <b>P, S, A</b> : contrôle automatique de la sensibilité (100 à 25600 ISO) avec sélection d'une valeur maximale</li> <li>•  : contrôle automatique de la sensibilité (100 à 25600 ISO)</li> </ul>
<b>D-Lighting actif</b>	Comme les réglages photo, Très élevé, Élevé, Normal, Faible et Désactivé
<b>Autres options</b>	Enregistrement vidéo en time-lapse, réduction de vibration électronique, codes temporels

<b>Visualisation</b>	
<b>Visualisation</b>	Visualisation plein écran et par imquettes (4, 9 ou 72 images ou calendrier) avec fonction Loupe, recadrage à l'aide de la fonction Loupe, lecture des vidéos, diaporama photo et/ou vidéo, histogramme, hautes lumières, informations sur les photos, affichage des données de position, rotation automatique des images et classement des photos

Interface	
<b>USB</b>	Port USB de type C (SuperSpeed USB) ; la connexion au port USB intégré est recommandée
<b>Sortie HDMI</b>	Port HDMI de type D
<b>Entrée audio</b>	Fiche jack mini stéréo (3,5 mm de diamètre ; entrée alimentée)

Wi-Fi/Bluetooth	
<b>Wi-Fi</b>	<ul style="list-style-type: none"> <li>• <b>Normes :</b> <ul style="list-style-type: none"> <li>- IEEE 802.11b/g/n (Afrique, Asie, Bolivie, Europe et Océanie)</li> <li>- IEEE 802.11b/g/n/a/ac (États-Unis, Canada, Mexique)</li> <li>- IEEE 802.11b/g/n/a (autres pays du continent américain)</li> </ul> </li> <li>• <b>Fréquence de fonctionnement :</b> <ul style="list-style-type: none"> <li>- 2412 à 2462 MHz (canal 11 ; Afrique, Asie, Bolivie, Europe et Océanie)</li> <li>- 2412 à 2462 MHz (canal 11), 5180 à 5825 MHz (5180 à 5580 MHz, 5660 à 5700 MHz et 5745 à 5825 MHz) (États-Unis, Canada, Mexique)</li> <li>- 2412 à 2462 MHz (canal 11), 5180 à 5805 MHz (5180 à 5320 MHz et 5745 à 5805 MHz) (autres pays du continent américain)</li> </ul> </li> <li>• <b>Puissance de sortie maximale (EIRP) :</b> <ul style="list-style-type: none"> <li>- Bande de 2,4 GHz : 8,1 dBm</li> <li>- Bande de 5 GHz : 7,9 dBm (pays du continent américain)</li> </ul> </li> <li>• <b>Authentification :</b> système ouvert, WPA2-PSK</li> </ul>

## Wi-Fi/Bluetooth

<b>Bluetooth</b>	<ul style="list-style-type: none"><li>• <b>Protocoles de communication</b> : Bluetooth Specification Version 4.2</li><li>• <b>Fréquence de fonctionnement</b> :<ul style="list-style-type: none"><li>- Bluetooth : 2402 à 2480 MHz</li><li>- Bluetooth Low Energy : 2402 à 2480 MHz</li></ul></li><li>• <b>Puissance de sortie maximale (EIRP)</b> :<ul style="list-style-type: none"><li>- Bluetooth : 2,6 dBm</li><li>- Bluetooth Low Energy : 1,1 dBm</li></ul></li></ul>
------------------	--

## Alimentation

<b>Accumulateur</b>	Un accumulateur Li-ion EN-EL25
<b>Adaptateur de charge</b>	Adaptateur de charge EH-7P (disponible séparément)

## Filetage pour fixation sur trépied

<b>Filetage pour fixation sur trépied</b>	0,635 cm (1/4 pouce, ISO 1222)
---	--------------------------------

## Dimensions/poids

<b>Dimensions</b>	Environ 134,5 × 93,5 × 43,5 mm (largeur × hauteur × profondeur)
<b>Poids</b>	Environ 445 g avec accumulateur et carte mémoire mais sans bouchon de boîtier ; environ 390 g (boîtier seul)

## Conditions de fonctionnement

<b>Température</b>	0 °C à 40 °C
<b>Humidité</b>	Inférieure ou égale à 85% (sans condensation)

- Sauf indication contraire, toutes les mesures sont effectuées conformément aux normes ou aux lignes directrices de la CIPA (Camera and Imaging Products Association).
- Tous les chiffres se rapportent à un appareil photo doté d'un accumulateur entièrement chargé.
- Les exemples d'images affichés sur l'appareil photo, ainsi que les images et les illustrations de ce document, ont uniquement pour but d'illustrer les explications.
- Nikon se réserve le droit de modifier à tout moment l'apparence et les caractéristiques du matériel et des logiciels décrits dans ce document, sans avis préalable. Nikon ne peut être tenu pour responsable des dommages résultant d'erreurs éventuelles contenues dans ce document.

## ■ ■ Chargeur d'accumulateur MH-32

<b>Entrée nominale</b>	CA 100 à 240 V, 50/60 Hz, 0,21 A
<b>Puissance nominale</b>	CC 8,4 V, 1,12 A (MAX)
<b>Accumulateurs compatibles</b>	Accumulateur Li-ion EN-EL25
<b>Temps de charge</b>	Environ 2 heures 30 minutes * Temps nécessaire pour recharger l'accumulateur à une température ambiante de 25 °C lorsqu'il est entièrement déchargé
<b>Température de fonctionnement</b>	0 °C à 40 °C
<b>Dimensions</b>	Environ 67 × 94 × 28 mm, sans l'adaptateur de prise secteur
<b>Poids</b>	Environ 99 g, sans l'adaptateur de prise secteur

Les symboles indiqués sur ce produit ont la signification suivante :

~ AC, --- DC,  Équipement de classe II (ce produit a été construit avec une double isolation.)

## ■ ■ Accumulateur Li-ion EN-EL25

<b>Type</b>	Accumulateur lithium-ion
<b>Capacité nominale</b>	7,6 V/1120 mAh
<b>Température de fonctionnement</b>	0 °C à 40 °C
<b>Dimensions</b>	Environ 34 × 50,5 × 18 mm
<b>Poids</b>	Environ 53 g



## ✓ Élimination des périphériques de stockage de données

Veillez remarquer que la suppression des images ou le formatage des cartes mémoire ou d'autres périphériques de stockage de données n'élimine pas totalement les données d'images originales. Les fichiers supprimés de certains périphériques de stockage peuvent parfois être récupérés à l'aide de logiciels disponibles dans le commerce. Ceci peut déboucher sur une utilisation malveillante de données d'images personnelles. Il est de la responsabilité de l'utilisateur d'assurer la protection de ces données.

Avant l'élimination d'un périphérique de stockage ou son transfert à un tiers, effacez toutes les données qui s'y trouvent à l'aide d'un logiciel de suppression disponible dans le commerce ou formatez ce même périphérique, puis remplissez-le complètement d'images ne contenant aucune information privée (par exemple des photos d'un ciel vide). Faites attention de ne pas vous blesser lors de la destruction physique des périphériques de stockage de données. Avant d'éliminer l'appareil photo ou de le transférer à un tiers, vous devez également utiliser la rubrique **[Réinitialiser tous les réglages]** du menu Configuration pour supprimer les paramètres réseau et autres informations personnelles.

## ✓ Normes prises en charge

- **DCF Version 2.0** : la norme DCF (Design Rule for Camera File System) est largement répandue dans le domaine des appareils photo numériques et garantit une compatibilité entre les différentes marques d'appareils photo.
- **Exif version 2.31** : l'appareil photo prend en charge le format Exif (Exchangeable Image File Format for Digital Still Cameras) version 2.31, une norme instaurée dans le but d'améliorer l'interopérabilité entre les imprimantes et les appareils photo numériques et donc de faciliter la production de tirages de haute qualité. Les informations enregistrées avec les photos sont utilisées pour garantir une reproduction optimale des couleurs lors de l'impression sur des imprimantes compatibles Exif. Reportez-vous au manuel de l'imprimante pour en savoir plus.
- **HDMI** : l'interface HDMI (High-Definition Multimedia Interface) est une norme pour les interfaces multimédia utilisées dans les composants

électroniques et les périphériques AV grand public. Cette norme permet de transmettre des données audiovisuelles et des signaux de contrôle vers des périphériques compatibles HDMI via un seul câble de connexion.

---

## Cartes mémoire agréées

- L'appareil photo peut être utilisé avec des cartes mémoire SD, SDHC et SDXC.
- La norme UHS-I est prise en charge.



- Il est recommandé d'utiliser des cartes UHS de classe 3 ou supérieure pour l'enregistrement et la lecture des vidéos. Des cartes plus lentes peuvent provoquer l'interruption de l'enregistrement ou de la lecture.
- Lorsque vous choisissez des cartes que vous prévoyez d'utiliser dans des lecteurs de cartes, vérifiez qu'elles sont compatibles avec ces lecteurs.
- Prenez contact avec le fabricant pour obtenir des informations sur les caractéristiques, le fonctionnement et les restrictions concernant l'utilisation.

---

### ✔ Commutateur de protection en écriture

- Les cartes mémoire SD sont dotées d'un commutateur de protection en écriture. Si vous faites glisser ce commutateur vers la position « lock », la carte est protégée en écriture et par conséquent, les données sont protégées.

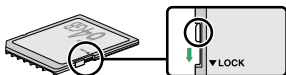

- L'indicateur « --- » et un avertissement [**Card**] s'affichent sur l'écran de prise de vue lorsqu'une carte protégée en écriture est insérée.
  - Si vous essayez de déclencher alors qu'une carte protégée en écriture est insérée, un avertissement s'affiche et aucune photo n'est enregistrée. Déverrouillez la carte mémoire avant de prendre ou d'effacer des photos.
-

# Chargeurs portables

Il est possible d'utiliser des chargeurs portables pour alimenter l'appareil photo ou recharger l'accumulateur de ce dernier. Le tableau suivant répertorie les chargeurs portables qui ont été testés et agréés, ainsi que le nombre approximatif de prises de vues et le nombre approximatif de fois où l'accumulateur de l'appareil photo peut être rechargé avec chacun de ces chargeurs.

Fabricant	Numéro de modèle	Nombre de prises de vues <sup>1</sup>	Nombre de charges <sup>2</sup>
Anker	PowerCore III Elite 25600 87W	2790	8

- 1 Norme CIPA (Camera and Imaging Products Association). **[Visueur uniquement]** sélectionné comme mode moniteur. Mesure effectuée à 23 °C (±2 °C) avec un objectif NIKKOR Z DX 16–50mm f/3.5–6.3 VR dans les conditions de test suivantes : une photo prise avec les réglages par défaut une fois toutes les 30 s. Le « nombre de prises de vues » est le nombre de prises de vues pouvant être effectuées avec un chargeur portable entièrement chargé pour alimenter un appareil photo doté d'un accumulateur entièrement chargé (EN-EL25).
- 2 Nombre de fois où l'accumulateur de l'appareil photo (EN-EL25) peut être entièrement rechargé à l'aide d'un chargeur portable entièrement chargé.
  - Consultez la documentation fournie avec le chargeur portable pour en savoir plus sur l'utilisation.
  - Utilisez un câble USB doté de deux connecteurs de type C, fourni avec le chargeur portable, lorsque vous utilisez ce dernier pour alimenter l'appareil photo ou pour recharger l'accumulateur de l'appareil photo.

- Des informations actualisées sur les chargeurs portables sont disponibles sur les sites Web des fabricants. La disponibilité peut varier selon le pays ou la région.

## Capacité des cartes mémoire

Le tableau suivant indique le nombre approximatif de photos qui peuvent être enregistrées sur une carte de 32 Go<sup>1</sup> avec différents réglages de qualité d'image et de taille d'image lorsque [DX (24x16)] est sélectionné pour [Choisir la zone d'image]. La capacité réelle varie selon les conditions de prise de vue et le type de carte.

Qualité d'image	Taille d'image	Taille du fichier	Nombre de vues restantes <sup>2</sup>	Capacité de la mémoire tampon <sup>2, 3</sup>
<b>RAW (12 bits)</b>	Large	Environ 19,4 Mo	873 images	44 images
<b>RAW (14 bits)</b>	Large	Environ 24,4 Mo	764 images	36 images
<b>JPEG fine</b>	Large	Environ 9,5 Mo	2100 images	83 images
	Moyenne	Environ 6,6 Mo	3400 images	100 images
	Petite	Environ 3,7 Mo	6400 images	100 images
<b>JPEG normal</b>	Large	Environ 5,7 Mo	4100 images	100 images
	Moyenne	Environ 3,5 Mo	6800 images	100 images
	Petite	Environ 2,0 Mo	12300 images	100 images
<b>JPEG basic</b>	Large	Environ 2,4 Mo	8000 images	100 images
	Moyenne	Environ 1,7 Mo	12800 images	100 images
	Petite	Environ 1,1 Mo	22100 images	100 images

- 1 Les chiffres ont été obtenus avec une carte mémoire SD SanDisk (SDSDXVE-032G-JNJIP, mesures effectuées en avril 2021).
- 2 Le nombre de photos pouvant être enregistrées sur la carte mémoire ou stockées dans la mémoire tampon varie selon la scène enregistrée.

- 3 Nombre maximal de photos pouvant être stockées dans la mémoire tampon à une sensibilité de 100 ISO. Si [**Contrôle auto. de la distorsion**] est réglé sur [**Activé**], le nombre de photos peut être inférieur.

# Autonomie de l'accumulateur

La durée approximative des séquences vidéo ou le nombre de vues pouvant être enregistrées avec un accumulateur Li-ion EN-EL25 entièrement chargé sont indiqués ci-dessous. L'autonomie réelle varie selon certains facteurs comme l'état de l'accumulateur, l'intervalle entre les prises de vues et les options sélectionnées dans les menus de l'appareil photo.

## Mode photo : nombre de prises de vues<sup>1</sup>

- **[Viseur uniquement]** sélectionné comme mode moniteur : environ 310 vues
- **[Moniteur uniquement]** sélectionné comme mode moniteur : environ 360 vues

## Mode vidéo : durée des séquences<sup>2</sup>

- **[Viseur uniquement]** sélectionné comme mode moniteur : environ 80 minutes
- **[Moniteur uniquement]** sélectionné comme mode moniteur : environ 80 minutes

Certaines actions comme celles indiquées ci-dessous peuvent réduire l'autonomie de l'accumulateur :

- de longues sollicitations du déclencheur à mi-course
- des opérations de mise au point automatique répétées
- la réalisation de photos RAW
- des vitesses d'obturation lentes
- l'utilisation des fonctionnalités Wi-Fi (réseau local sans fil) et Bluetooth de l'appareil photo
- l'utilisation d'accessoires en option connectés à l'appareil photo
- l'utilisation répétée du zoom
- la prise de vue à des températures ambiantes basses

Pour une utilisation optimale des accumulateurs Nikon EN-EL25, respectez les recommandations suivantes :



- Veillez à ce que les contacts de l'accumulateur restent propres. Des contacts sales peuvent réduire les performances de l'accumulateur.
  - Utilisez les accumulateurs immédiatement après leur charge. Les accumulateurs peuvent perdre leur charge s'ils restent inutilisés.
- 1 Norme CIPA (Camera and Imaging Products Association). Mesure effectuée à 23 °C ( $\pm 2$  °C) avec un objectif NIKKOR Z DX 16–50mm f/3.5–6.3 VR et une carte mémoire SanDisk SDSDXVE-032G-JNJIP dans les conditions de test suivantes : une photo prise avec les réglages par défaut toutes les 30 s.
  - 2 Autonomie réelle de l'accumulateur mesurée dans les conditions préconisées par la CIPA. Mesure effectuée à 23 °C ( $\pm 2$  °C) avec un objectif NIKKOR Z DX 16–50mm f/3.5–6.3 VR et une carte mémoire SanDisk SDSDXVE-032G-JNJIP. Mesures effectuées avec les réglages par défaut.
    - La durée maximale de chaque vidéo est de 29 minutes et 59 secondes.
    - Si la température de l'appareil photo augmente, l'enregistrement peut s'arrêter avant que la durée ou la taille maximale ne soit atteinte.

## Illuminateur d'assistance AF

La portée de l'illuminateur d'assistance AF est comprise entre 1 et 3 m. Certains objectifs ou parasoleils peuvent bloquer l'illuminateur à certaines distances de mise au point. Retirez le parasoleil avant la prise de vue.

- Pour obtenir des informations sur les restrictions de prise de vue avec l'illuminateur de l'appareil photo, consultez le Centre de téléchargement Nikon.

<https://downloadcenter.nikonimglib.com/>

# Marques commerciales et licences

- Les logos SD, SDHC et SDXC sont des marques commerciales de SD-3C, LLC.
- Windows est soit une marque déposée, soit une marque commerciale de Microsoft Corporation aux États-Unis et/ou dans d'autres pays.
- Apple®, App Store®, les logos Apple, iPhone®, iPad®, Mac et macOS sont des marques commerciales d'Apple Inc. déposées aux États-Unis et/ou dans d'autres pays.
- Android, Google Play et le logo Google Play sont des marques commerciales de Google LLC. Le robot Android est reproduit ou modifié à partir de travaux créés et partagés par Google, et utilisé conformément aux conditions décrites dans la licence d'attribution Creative Commons 3.0.
- IOS est une marque commerciale ou une marque déposée de Cisco Systems, Inc., aux États-Unis et/ou dans d'autres pays et est utilisée sous licence.
- HDMI, le logo HDMI et High-Definition Multimedia Interface sont des marques commerciales ou des marques déposées de HDMI Licensing LLC.

## HDMI

- La marque et le logo Bluetooth® sont des marques déposées appartenant à Bluetooth SIG, Inc. et leur utilisation par Nikon s'effectue sous licence.
- Wi-Fi et le logo Wi-Fi sont des marques commerciales ou des marques déposées de la Wi-Fi Alliance.
- Tous les autres noms de marques mentionnés dans ce document ou dans les autres documentations fournies avec votre matériel Nikon sont des marques commerciales ou des marques déposées de leurs détenteurs respectifs.
- Use of the Made for Apple badge means that an accessory has been designed to connect specifically to the Apple products identified in

the badge, and has been certified by the developer to meet Apple performance standards. Apple is not responsible for the operation of this device or its compliance with safety and regulatory standards. Please note that the use of this accessory with an Apple product may affect wireless performance.

---

### ✔ **Licence FreeType (FreeType2)**

Certaines parties de ce logiciel sont protégées par copyright © 2012 The FreeType Project (<https://www.freetype.org>). Tous droits réservés.

### ✔ **MIT License (HarfBuzz)**

Certaines parties de ce logiciel sont protégées par copyright © 2018 The HarfBuzz Project (<https://www.freedesktop.org/wiki/Software/HarfBuzz>). Tous droits réservés.

### ✔ **Unicode® Character Database License (Unicode® Character Database)**

Le logiciel de ce produit utilise le logiciel open source Unicode® Character Database License. Vous trouverez ci-dessous les clauses de la licence d'utilisation du logiciel :

COPYRIGHT AND PERMISSION NOTICE

Copyright © 1991-2019 Unicode, Inc. All rights reserved.

Distributed under the Terms of Use in

<https://www.unicode.org/copyright.html>.

Permission is hereby granted, free of charge, to any person obtaining a copy of the Unicode data files and any associated documentation (the "Data Files") or Unicode software and any associated documentation (the "Software") to deal in the Data Files or Software without restriction, including without limitation the rights to use, copy, modify, merge, publish, distribute, and/or sell copies of the Data Files or Software, and to permit persons to whom the Data Files or Software are furnished to do so, provided that either (i) this copyright and permission notice appear with all copies of the Data Files or Software, or (ii) this copyright and permission notice appear in associated Documentation.

THE DATA FILES AND SOFTWARE ARE PROVIDED "AS IS," WITHOUT WARRANTY OF ANY KIND, EXPRESS OR IMPLIED, INCLUDING BUT NOT LIMITED TO THE WARRANTIES OF MERCHANTABILITY, FITNESS FOR A PARTICULAR PURPOSE AND NONINFRINGEMENT OF THIRD PARTY RIGHTS. IN NO EVENT SHALL THE COPYRIGHT HOLDER OR HOLDERS INCLUDED IN

THIS NOTICE BE LIABLE FOR ANY CLAIM, OR ANY SPECIAL INDIRECT OR CONSEQUENTIAL DAMAGES, OR ANY DAMAGES WHATSOEVER RESULTING FROM LOSS OF USE, DATA OR PROFITS, WHETHER IN AN ACTION OF CONTRACT, NEGLIGENCE OR OTHER TORTIOUS ACTION, ARISING OUT OF OR IN CONNECTION WITH THE USE OR PERFORMANCE OF THE DATA FILES OR SOFTWARE.

Except as contained in this notice, the name of a copyright holder shall not be used in advertising or otherwise to promote the sale, use or other dealings in these Data Files or Software without prior written authorization of the copyright holder.

**✓ AVC Patent Portfolio License**

CE PRODUIT EST SOUS LICENCE CONFORMÉMENT À L'AVC PATENT PORTFOLIO LICENSE POUR USAGE PERSONNEL ET NON COMMERCIAL DE LA PART DU CONSOMMATEUR DANS LE BUT DE

(i) L'ENCODAGE VIDÉO CONFORMÉMENT À LA NORME AVC (« VIDÉO AVC ») ET/OU

(ii) DU DÉCODAGE D'UNE VIDÉO AVC PRÉALABLEMENT ENCODÉE PAR UN CONSOMMATEUR ENGAGÉ DANS UNE ACTIVITÉ PERSONNELLE ET NON COMMERCIALE ET/OU OBTENUE D'UN FOURNISSEUR DE VIDÉOS HABILITÉ À FOURNIR DE LA VIDÉO AVC.

AUCUNE LICENCE N'EST ACCORDÉE DE MANIÈRE EXPLICITE OU IMPLICITE POUR TOUT AUTRE USAGE.

VOUS POUVEZ OBTENIR DES INFORMATIONS SUPPLÉMENTAIRES AUPRÈS DE MPEG LA, L.L.C.

VOIR <https://www.mpegla.com>

---

# Mentions légales

- **Avis pour les clients résidant aux États-Unis**

## Chargeur d'accumulateur

### **CONSIGNES DE SÉCURITÉ IMPORTANTES—CONSERVEZ CES CONSIGNES DANGER—POUR LIMITER LE RISQUE D'INCENDIE OU D'ÉLECTROCUTION, SUIVEZ ATTENTIVEMENT CES CONSIGNES**

Pour toute source d'alimentation électrique en dehors des États-Unis, utilisez si nécessaire un adaptateur de prise secteur adapté à la prise de courant locale. Cet appareil d'alimentation doit être orienté correctement, soit dans une position verticale, soit monté au sol.

## **Avis de la FCC (Federal Communications Commission) sur les interférences radioélectriques**



Ce matériel a été testé et trouvé conforme aux limites définies pour les appareils numériques de classe B selon la partie 15 de la réglementation FCC. Ces limites assurent une protection raisonnable contre les interférences dangereuses lorsque le matériel est utilisé en environnement résidentiel. Ce matériel génère, utilise et peut irradier des fréquences radio qui peuvent, en cas d'une installation et d'une utilisation contraires aux instructions, provoquer des interférences néfastes aux communications radio. Cependant, il n'existe aucune garantie que ce matériel ne provoquera pas des interférences dans une installation particulière. Si ce matériel provoque effectivement des interférences préjudiciables à la réception radio ou télévisée, ce qui peut être déterminé en l'allumant et en l'éteignant, il est conseillé d'essayer de corriger ces interférences à l'aide de l'une ou de plusieurs des mesures suivantes :

- Réorientez ou repositionnez l'antenne de réception.
- Augmentez la distance séparant ce matériel du récepteur.
- Raccordez ce matériel à une prise reliée à un circuit différent de celui où est connecté le récepteur.
- Consultez un revendeur ou un technicien radio/télévision spécialisé.

## **PRÉCAUTIONS**

### ***Modifications***

La FCC demande qu'il soit notifié à l'utilisateur que tout changement ou modification sur cet appareil qui n'aurait pas été expressément approuvé par Nikon Corporation peut annuler tout droit à l'utilisateur d'utiliser l'équipement.

### ***Câbles d'interface***

Utilisez les câbles d'interface vendus ou fournis par Nikon pour votre matériel. L'utilisation d'autres câbles d'interface peut entraîner un dépassement des limites de la classe B, partie 15 de la réglementation FCC.

Nikon Inc., 1300 Walt Whitman Road, Melville, New York 11747-3064, U.S.A.

Tél. : 631-547-4200

### **• Avis pour les clients résidant au Canada**

CAN ICES-3 B / NMB-3 B

### **• Avis pour les clients résidant en Europe**

**ATTENTION** : IL Y A UN RISQUE D'EXPLOSION SI L'ACCUMULATEUR/LA PILE EST REMPLACÉ(E) PAR UN AUTRE DE TYPE INCORRECT. DÉBARRASSEZ-VOUS DES ACCUMULATEURS/PILES USAGÉS EN SUIVANT LES CONSIGNES.



Ce symbole indique que le matériel électrique et électronique doit être jeté dans les conteneurs appropriés.



Les mentions suivantes s'appliquent uniquement aux utilisateurs situés dans les pays européens :

- Ce produit doit être jeté dans un point de collecte approprié. Il ne doit pas être jeté avec les déchets ménagers.
- Le tri sélectif et le recyclage permettent de préserver les ressources naturelles et d'éviter les conséquences négatives pour la santé humaine et l'environnement, qui peuvent être provoquées par une élimination incorrecte.
- Pour plus d'informations, contactez votre revendeur ou les autorités locales chargées de la gestion des déchets.

Ce symbole sur l'accumulateur/la pile indique que celui-ci/celle-ci doit être collecté(e) séparément.



Les mentions suivantes s'appliquent uniquement aux utilisateurs situés dans les pays européens :

- Tous les accumulateurs/piles, qu'ils portent ce symbole ou non, doivent être jetés séparément dans un point de collecte approprié. Ils ne doivent pas être jetés avec les déchets ménagers.
- Pour plus d'informations, contactez votre revendeur ou les autorités locales chargées de la gestion des déchets.

- Avis pour les clients en France



FR

Cet appareil,  
ses accessoires  
et piles/batteries  
se recyclent

À DÉPOSER  
EN MAGASIN



OU

À DÉPOSER  
EN DÉCHÈTERIE



Points de collecte sur [www.quefairedemesdechets.fr](http://www.quefairedemesdechets.fr)  
Privilégiez la réparation ou le don de votre appareil !

## Bluetooth et Wi-Fi (réseau local sans fil)

Ce produit est contrôlé par les réglementations des exportations américaines (United States Export Administration Regulations, EAR) Il n'est pas nécessaire d'obtenir l'autorisation du gouvernement américain si ce produit doit être exporté vers des pays autres que les pays suivants, qui, au moment de la rédaction de ce document, sont soumis à un embargo ou des contrôles particuliers : Cuba, l'Iran, la Corée du nord, le Soudan et la Syrie (liste susceptible d'être modifiée).

L'utilisation de périphériques sans fil peut être interdite dans certains pays ou certaines régions. Contactez un représentant Nikon agréé avant d'utiliser les fonctionnalités sans fil de ce produit en dehors du pays d'achat.

L'émetteur Bluetooth de cet appareil fonctionne dans la plage 2,4 GHz.

### ● **Avis pour les clients résidant aux États-Unis et au Canada**

Cet appareil est conforme à la partie 15 de la réglementation FCC et aux CNR d'Innovation, Sciences et Développement économique Canada (ISDE) applicables aux appareils radio exempts de licence. L'exploitation est autorisée aux deux conditions suivantes : (1) cet appareil ne doit pas provoquer d'interférences dangereuses et (2) cet appareil doit accepter toute interférence reçue, y compris celles susceptibles de produire un dysfonctionnement.

### **AVERTISSEMENT DE LA FCC**

La FCC demande qu'il soit notifié à l'utilisateur que tout changement ou modification sur cet appareil qui n'aurait pas été expressément approuvé par Nikon Corporation peut annuler tout droit à l'utilisateur d'utiliser le matériel.

### **Conformité à la norme 15.407(c) de la FCC**

La transmission des données est toujours activée par logiciel, puis les données sont transmises via le MAC, via la bande de base numérique et analogique, pour atteindre enfin la puce RFID. Plusieurs paquets

particuliers sont activés par le MAC. La partie de bande de base numérique ne pourra activer l'émetteur RF qu'à ces conditions et l'émetteur RF s'éteindra à la fin du paquet. Ainsi, l'émetteur sera sous tension uniquement pendant la transmission de l'un des paquets susmentionnés. En d'autres termes, cet appareil met automatiquement fin à la transmission en cas d'absence d'informations à transmettre ou de dysfonctionnement.

Tolérance de fréquence :  $\pm 20$  ppm

Il existe des modèles acceptant uniquement le 2,4 GHz et des modèles acceptant le 2,4 GHz / 5 GHz. Le modèle de vente de Guam est uniquement compatible avec le 2,4 GHz.

### **Déclaration d'interférences de fréquences radio de la FCC**

Remarque : ce matériel a été testé et trouvé conforme aux limites définies pour les appareils numériques de classe B selon la partie 15 de la réglementation FCC. Ces limites assurent une protection raisonnable contre les interférences dangereuses lorsque le matériel est utilisé en environnement résidentiel. Ce matériel génère, utilise et peut irradier des fréquences radio qui peuvent, en cas d'une installation et d'une utilisation contraires aux instructions, provoquer des interférences néfastes aux communications radio. Cependant, il n'existe aucune garantie que ce matériel ne provoquera pas des interférences dans une installation particulière. Si ce matériel provoque effectivement des interférences préjudiciables à la réception radio ou télévisée, ce qui peut être déterminé en l'allumant et en l'éteignant, il est conseillé d'essayer de corriger ces interférences à l'aide de l'une ou de plusieurs des mesures suivantes :

- Réorientez ou repositionnez l'antenne de réception.
- Augmentez la distance séparant ce matériel du récepteur.
- Raccordez ce matériel à une prise reliée à un circuit différent de celui où est connecté le récepteur.
- Consultez un revendeur ou un technicien radio/télévision spécialisé.

### **Emplacement**

Ce transmetteur ne doit pas être placé au même endroit que ou utilisé en conjonction avec toute autre antenne ou tout autre transmetteur.

Nikon Inc., 1300 Walt Whitman Road, Melville, New York 11747-3064, U.S.A.

Tél. : 631-547-4200

### **Déclaration relative à l'exposition aux fréquences radio de la FCC/ISED**

Les preuves scientifiques disponibles ne démontrent pas la présence de problèmes de santé associés à l'utilisation d'appareils sans fil à faible puissance. Cependant, il n'existe pas non plus de preuve que ces appareils sans fil à faible puissance sont absolument sûrs. Les appareils sans fil à faible puissance émettent de faibles niveaux de fréquence radio de l'ordre d'une micro-onde lorsqu'ils sont utilisés. Alors que de hauts niveaux de fréquences radio peuvent avoir des effets sur la santé (en chauffant les tissus), l'exposition à de faibles niveaux de fréquences radio n'ayant pas d'effet de chaleur ne provoque pas d'effet néfaste connu sur la santé. De nombreuses études portant sur les faibles niveaux d'exposition aux fréquences radio n'ont pas détecté d'effets biologiques. Certaines études ont suggéré que certains effets biologiques pouvaient se produire, mais ces conclusions n'ont pas été confirmées par des recherches supplémentaires. Ce produit a été testé et reconnu conforme aux limites d'exposition aux radiations de la FCC/ISED établies pour un environnement non contrôlé et est conforme aux directives relatives à l'exposition aux fréquences radio de la FCC et à la RSS-102 des règles d'exposition aux fréquences radio d'ISED. Veuillez consulter le rapport de test SAR disponible sur le site Internet de la FCC.

#### **Conformité au CNR-247 2e édition §6.4**

La transmission des données est toujours activée par logiciel, puis les données sont transmises via le MAC, via la bande de base numérique et analogique, pour atteindre enfin la puce RFID. Plusieurs paquets particuliers sont activés par le MAC. La partie de bande de base numérique ne pourra activer l'émetteur RF qu'à ces conditions et

l'émetteur RF s'éteindra à la fin du paquet. Ainsi, l'émetteur sera sous tension uniquement pendant la transmission de l'un des paquets susmentionnés. En d'autres termes, cet appareil met automatiquement fin à la transmission en cas d'absence d'informations à transmettre ou de dysfonctionnement.

- **Avis pour les clients résidant au Canada**

Conçu uniquement pour un usage intérieur (5150 à 5350 MHz).

- **Avis pour les clients résidant en Europe et dans les pays qui respectent la directive RED**

Par la présente, Nikon Corporation déclare que le type de matériel radio Z fc est conforme à la directive 2014/53/UE.



Les textes intégraux des déclarations de conformité de l'UE sont disponibles aux adresses suivantes :

[https://imaging.nikon.com/support/pdf/DoC\\_N2016.pdf](https://imaging.nikon.com/support/pdf/DoC_N2016.pdf)

#### **Wi-Fi**

- **Fréquence de fonctionnement :**

- 2412 à 2462 MHz (canal 11 ; Afrique, Asie, Bolivie, Europe et Océanie)
- 2412 à 2462 MHz (canal 11), 5180 à 5825 MHz (5180 à 5580 MHz, 5660 à 5700 MHz et 5745 à 5825 MHz) (États-Unis, Canada, Mexique)
- 2412 à 2462 MHz (canal 11), 5180 à 5805 MHz (5180 à 5320 MHz et 5745 à 5805 MHz) (autres pays du continent américain)

- **Puissance de sortie maximale (EIRP) :**

- Bande de 2,4 GHz : 8,1 dBm
- Bande de 5 GHz : 7,9 dBm (pays du continent américain)

#### **Bluetooth**

- **Fréquence de fonctionnement :**

- Bluetooth : 2402 à 2480 MHz
- Bluetooth Low Energy : 2402 à 2480 MHz
- **Puissance de sortie maximale (EIRP) :**
  - Bluetooth : 2,6 dBm
  - Bluetooth Low Energy : 1,1 dBm

## ● **Sécurité**

Bien que l'un des avantages de ce produit soit de permettre à d'autres personnes de se connecter librement afin d'échanger des données sans fil partout dans sa portée, les problèmes suivants peuvent se produire si la sécurité n'est pas activée :

- **Vol de données :** des tiers malveillants peuvent intercepter les transmissions sans fil dans le but de dérober des identifiants d'utilisateur, des mots de passe et autres informations personnelles.
- **Accès non autorisé :** les utilisateurs non autorisés peuvent accéder au réseau et modifier des données ou effectuer d'autres actions malveillantes. Notez qu'en raison de la conception des réseaux sans fil, des attaques spécialisées peuvent permettre un accès non autorisé même si la sécurité est activée.
- **Réseaux non sécurisés :** la connexion à des réseaux ouverts peut donner lieu à un accès non autorisé. Utilisez uniquement des réseaux sécurisés.

---

## ✔ Marquage de conformité

Les normes avec lesquelles l'appareil photo est en conformité peuvent être affichées à l'aide de l'option **[Marquage de conformité]** du menu Configuration.

## ✔ Certificats

### • Maroc/

المغرب

**AGREE PAR L'ANRT MAROC**

**Numéro d'agrément : MR00027908ANRT2021**



### • México

La operación de este equipo está sujeta a las siguientes dos condiciones:

- (1) es posible que este equipo o dispositivo no cause interferencia perjudicial y
- (2) este equipo o dispositivo debe aceptar cualquier interferencia, incluyendo la que pueda causar su operación no deseada.

• عُمان

































<b>Oman-TRA</b>
<b>D090024</b>
<b>R/11325/21</b>



# Index

## Symboles

---

 (Automatique) .....	89, 95
P (Auto programmé) .....	139
S (Auto à priorité vitesse) .....	140
A Auto à priorité ouverture .....	141
M (Manuel) .....	142
 (Vue par vue) .....	181, 367
 L (Continu L) .....	181
 H (Continu H) .....	181
 H <sup>+</sup> (Continu H (étendu)) .....	181
 (Retardateur) .....	181
 (Continu) .....	367
 (Mode silencieux) .....	132
 (Obturation électronique au premier rideau) .....	390
 (Obturbateur mécanique) .....	389
 (AF zone réduite) .....	109
 (AF point sélectif) .....	110
 (AF zone dynamique) .....	110
 (AF zone large (S)) .....	111
 (AF zone large (L)) .....	111
 (AF zone large (L-personnes)) .....	111
 (AF zone large (L-animaux)) .....	111
 (AF zone automatique) .....	112
 (AF zone automatique (personnes)) .....	112
 (AF zone automatique (animaux)) .....	112
 (Mesure matricielle) .....	177
 (Mesure pondérée centrale) .....	177
 (Mesure spot) .....	178
 * (Mesure pondérée sur les hautes lumières) .....	178
Commande  (Mode moniteur) .....	47
Commande <b>MENU</b> .....	66
Commande <b>i</b> .....	70, 158
Commande  .....	101
Commande  .....	104
Commande  ( <b>Om</b> ) .....	65, 155
Commande  .....	65
Commande  .....	65
Aide  .....	70
Menu <b>i</b> .....	70, 158
Correction d'expo. en mode  .....	386

## A

---

Accentuation (Régler le Picture Control) .....	164
Accentuation moyenne (Régler le Picture Control) .....	165
Accumulateur .....	77, 78
Accumulateur lithium-ion .....	77
Activation AF .....	379
Adaptateur de charge .....	625
Adresse IP .....	517
Adresse MAC .....	454
AF continu .....	107
AF détection des animaux .....	115
AF détection des visages .....	113
AF détection des yeux .....	113

AF faible lumière .....	382	Auto à priorité vitesse .....	140
AF permanent .....	107	Auto programmé .....	139
AF point sélectif .....	110	Automatique (Balance des blancs) .....	126
AF ponctuel .....	107	Automatique (Régler le Picture Control)	
AF suivi du sujet .....	117	.....	161
AF zone automatique .....	112		
AF zone automatique (animaux) .....	112	<b>B</b>	
AF zone automatique (personnes) .....	112	Bague de mise au point .....	121
AF zone dynamique .....	110	Bague de réglage .....	121
AF zone large (L) .....	111	Bague MAP manuelle mode AF .....	383
AF zone large (L-animaux) .....	111	Balance des blancs .....	125, 166, 269
AF zone large (L-personnes) .....	111	Bluetooth .....	529
AF zone large (S) .....	111	Bouton de déverrouillage de la molette	
AF zone réduite .....	109	de la sensibilité .....	50, 149
AF-A (Sélection auto. du mode AF) .....	106	Bouton de déverrouillage de la molette	
AF-C (AF continu) .....	107	de la vitesse d'obturation	
AF-F (AF permanent) .....	107	.....	49, 140, 142
AF-S (AF ponctuel) .....	107	Bracketing auto. (mode M) .....	398
Affichage des hautes lumières .....	206, 427	Bracketing automatique .....	293
Affichage des informations .....	435	Bracketing de l'exposition .....	294
Affichage des photos .....	253	Bracketing de la balance des blancs	
Affichage du quadrillage .....	393	.....	299
Afficher tout en mode continu .....	394	Bracketing du D-Lighting actif .....	303
Alimentation par USB .....	456	Bracketing du flash .....	294
Appliquer réglages à visée écran .....	392	Bracketing du flash et de l'exposition	
Appuyer sur le déclencheur à mi-course		.....	294
.....	92		
Appuyer sur le déclencheur jusqu'en fin		<b>C</b>	
de course .....	93	Cadence prise de vue en CL .....	388
Association (Bluetooth) .....	449	Capacité des cartes mémoire .....	666
Atténuateur .....	369	Carte mémoire .....	663
Atténuation des yeux rouges .....	176, 554	Chargeur .....	77
Auto à priorité ouverture .....	141		

Chargeur d'accumulateur .....	77	Contrôle de la sensibilité auto. ....	266
Choisir la zone d'image .....	264	Contrôle de la sensibilité auto. ⚡ .....	397
Choisir le début/la fin .....	222	Contrôle du flash .....	289
Choisir température de couleur (Balance des blancs) .....	128	Contrôle du vignetage .....	286, 365
Choix limité modes de zone AF .....	380	Correction .....	557
Clarté (Régler le Picture Control) .....	165	Correction d'exposition .....	152
Classement .....	134, 256	Correction d'exposition .....	384
Clé de chiffrement .....	507, 516	Correction de la diffraction .....	287, 365
Code temporel .....	370	Correction des pixels .....	443
Commande d'enregistrement vidéo ....	96	Correction des yeux rouges .....	481
Commande de réglage dioptrique .....	46	Correction du flash .....	291, 557
Commande DISP .....	63	Correction expo. pour flash .....	397
Commande Fn .....	73, 125	Creative Picture Control (Picture Control créatifs) .....	162
Commande lâchée + molette .....	417		
Commande WPS .....	514	<b>D</b>	
Commandes perso (prise de vue) .....	401	D-Lighting .....	481
Commandes perso (visualisation) .....	412	D-Lighting actif .....	179
Commandes personnalisées .....	420	Décalage du programme .....	139
Commandes tactiles .....	56, 447	Déclencheur tactile .....	118
Connecter au périphérique mobile .....	449, 528, 530	Délai d'extinction .....	80, 387
Connexion aisée .....	514	Diaporama .....	254
Connexion directe à l'ordinateur .....	507	Données de position .....	214
Connexion Wi-Fi .....	178, 198, 450, 452	Données de prise de vue .....	210
Continu .....	367	Dosage flash/ambiance .....	176, 554
Continu H .....	181	Dossier de stockage .....	259
Continu H (étendu) .....	181	Dossier de visualisation .....	252
Continu L .....	181		
Contraste (Régler le Picture Control) .....	165	<b>E</b>	
Contrôle auto. de la distorsion ....	287, 365	Effacer .....	104, 230, 251
Contrôle de la distorsion .....	483	Effets de filtres (Régler le Picture Control) .....	165

Enregistrement RAW .....	266
Enregistrer la vue actuelle .....	226
Enregistrer position mise au point .....	440
Enregistrer/charger réglages menus .....	460
Ensoleillé (Balance des blancs) .....	127
Envoyer si éteint .....	451
Erreur (connexion sans fil) .....	537
Espace colorimétrique .....	284
Économie d'énergie (mode photo) .....	459
Écran de contrôle .....	42
Équilibre couleur du moniteur .....	432
Équilibre couleur du viseur .....	435

## F

---

Fixation d'un objectif .....	82
Flash (Balance des blancs) .....	127
Flash désactivé .....	176, 556
Flashes fixés sur le boîtier .....	548
Fluorescent (Balance des blancs) .....	127
Formater la carte mémoire .....	430
Fuseau horaire et date .....	431

## G

---

Gérer le Picture Control .....	279, 364
--------------------------------	----------

## H

---

HDMI .....	448, 543
HDR (grande plage dynamique) .....	317
Hi (sensibilité) .....	151
Histogramme .....	63, 64
Histogramme RVB .....	207

Horizon virtuel .....	63, 64
-----------------------	--------

## I

---

Illuminateur d'assistance AF .....	382
Images prises aux dates choisies .....	233
Images sélectionnées .....	232
Imagette .....	202
Incandescent (Balance des blancs) .....	127
Indicateur de mise au point .....	122
Indicateurs d'exposition .....	144
Informations de copyright .....	445
Informations sur le fichier .....	205
Informations sur les photos .....	204
Intervallomètre .....	324
Inverser les indicateurs .....	418

## L

---

Langue (Language) .....	431
Légende des images .....	444
Limiter choix modes du moniteur .....	435
Lumière naturelle auto (Balance des blancs) .....	127
Luminosité (Régler le Picture Control) .....	165
Luminosité du moniteur .....	432
Luminosité du viseur .....	434

## M

---

Manuel (mode de prise de vue) .....	142
Marquage de conformité .....	456
Menu Configuration .....	429
Menu Enregistrement vidéo .....	359

Menu personnalisé .....	496	Molette de commande .....	50
Menu Prise de vue photo .....	257	Molette de commande principale .....	50
Menu Retouche .....	466	Molette de commande secondaire .....	50
Menu Réglages perso. ....	372	Molette de la correction d'exposition	
Menu Visualisation .....	251	.....	52, 152
Mesure .....	177	Molette de la sensibilité .....	50, 149
Mesure matricielle .....	177	Molette de la vitesse d'obturation	
Mesure pondérée centrale .....	177	.....	49, 140, 142
Mesure pondérée sur les hautes lumières		Moniteur .....	53
.....	178	Monochrome .....	484
Mesure spot .....	178	Monochrome (Régler le Picture Control)	
Mémo. expo. par déclencheur .....	386	.....	161
Mémoire tampon .....	184	<b>N</b>	
Mémorisation de l'exposition .....	155	Neutre (Régler le Picture Control) .....	161
Mémorisation de la mise au point .....	155	Niveau de l'effet (Régler le Picture	
Mémorisation FV .....	558	Control) .....	164
MF (Mise au point manuelle) .....	107	Nom de fichier .....	263, 360
Microphone intégré .....	96	Nuageux (Balance des blancs) .....	127
Mise au point manuelle .....	107, 121	<b>O</b>	
Mise en relief de la mise au point		Objectif sans microprocesseur .....	440
.....	124, 393	Ombre (Balance des blancs) .....	127
Mode autoportrait .....	54, 448	Options de réglage précis de l'AF .....	436
Mode avion .....	448	Options de signal sonore .....	446
Mode de contrôle du flash .....	553	Options de visualisation .....	252
Mode de déclenchement .....	180, 292	Options des points AF .....	381
Mode de flash .....	176, 554	Options télécde sans fil (ML-L7) .....	455
Mode de mise au point .....	106, 188, 199	Ouverture .....	141, 144
Mode de zone AF .....	108	<b>P</b>	
Mode déclenchement (enreg. vue) .....	366	Paramètres du réseau .....	452, 506, 512
Mode infrastructure .....	505, 512		
Mode point d'accès .....	504, 506		
Mode silencieux .....	132, 357		
Mode Wi-Fi .....	532		

Paysage (Régler le Picture Control) .....	161	Recadrer la vidéo .....	495
Perso. molettes commande .....	414	Rechercher un réseau Wi-Fi .....	514
Personnaliser le menu <b>i</b> .....	72, 399, 418	Redimensionner .....	476
Perspective .....	484	Redresser .....	482
Photo avec réduction scintillement .....	287	Repère du plan focal .....	123
Photo de correction poussière .....	441	Retardateur .....	181, 185, 387
Photo si carte absente ? .....	460	Retrait des objectifs .....	83
Photographie à distance .....	529	Réduction de vibration .....	186
Plage de vitesses étendue (M) .....	390	Réduction du bruit .....	285
Points AF selon l'orientation .....	377	Réduction du bruit du vent .....	370
Points AF utilisés .....	113, 377	Réduction du bruit ISO .....	286, 365
Portrait (Régler le Picture Control) .....	161	Réduction du scintillement .....	365
Pose B .....	145	Réglage de l'accentuation (Régler le Picture Control) .....	164
Pose T .....	146	Réglage de la sensibilité .....	266, 361
Poses longues .....	145	Réglage précis expo. opti. ....	385
Pré-réglage manuel (Balance des blancs) .....	128, 170, 274	Réglages récents .....	502
Priorité en mode AF-C .....	375	Régler l'horloge .....	85
Priorité en mode AF-S .....	375	Régler le Picture Control .....	160, 277
Prise de vue photographique avec flashes asservis .....	561	Réinit. menu Enregistrement vidéo ....	360
Prise vue avec décal mise au point .....	347	Réinitialiser menu PDV photo .....	258
Protéger .....	136	Réinitialiser réglages perso. ....	375

## Q

---

Qualité d'image .....	174, 265
Qualité des vidéos .....	191, 361

## R

---

Recadrage rapide .....	217
Recadrer .....	475

## S

---

Saisie du code PIN WPS .....	514
Saturation (Régler le Picture Control) .....	165
Saturé (Régler le Picture Control) .....	161

Se connecter à l'ordinateur .....	452	Traitement RAW .....	470
Sens du bracketing .....	399	Transfert automatique .....	523
Sensibilité .....	149	Type d'obturateur .....	389
Sensibilité du microphone .....	195, 368	Type de fichier vidéo .....	361
Sensibilité du suivi AF .....	427		
Sensibilité élevée (Hi) .....	151	<b>U</b>	
Sélect. pour l'envoi (Bluetooth) .....	449	Uniforme (Régler le Picture Control)	
Sélecteur de mode .....	49, 138	.....	161
Sélecteur du mode photo/vidéo .....	89, 95		
Sélection des images à transférer .....	221	<b>V</b>	
Sélectionner pour l'ordinateur .....	523	Version du firmware .....	465
Séquence numérique images .....	390	Vidéo au ralenti .....	194
SnapBridge .....	528	Virage (Régler le Picture Control) .....	165
SSID .....	507, 515	Viseur .....	46
Standard (Régler le Picture Control)		Visualisation par calendrier .....	202
.....	161	Visualisation plein écran .....	201
Suivi MAP avec Lock-On .....	376	Vitesse d'obturation .....	140, 142
Superposition des photos .....	485	Vitesse d'obturation flash .....	396
Surimpression .....	307	Vitesse de l'AF .....	426
Synchro lente .....	176, 555	Vitesse de synchro. flash .....	394
Synchro sur le second rideau .....	176, 556	VR électronique .....	198, 368
		Vue d'ensemble .....	215
<b>T</b>		Vue par vue .....	181, 367
Taille d'image .....	175, 265	Vues maximales par rafale .....	388
Taille d'image/cadence .....	191, 360		
Teinte (Régler le Picture Control) .....	165	<b>W</b>	
Température de couleur .....	130, 169, 272	Wireless Transmitter Utility .....	504
Temporisation de l'exposition .....	389		
Temporisation du mode veille .....	80	<b>Z</b>	
Time-lapse .....	338	Zone pondérée centrale .....	385
Tirage mécanique .....	123	Zoom .....	228
Toutes les images .....	231		

Il est interdit de reproduire une partie ou l'intégralité de ce manuel sous quelque forme que ce soit (à l'exception d'une brève citation dans un article ou un essai), sans autorisation écrite de NIKON CORPORATION.

**NIKON CORPORATION**

---

© 2021 Nikon Corporation

CT2105(13)  
*6MO00213-05*