

Guide de référence

Guide rapide pour les opérations courantes

HL-L3210CW
HL-L3230CDW
HL-L3270CDW

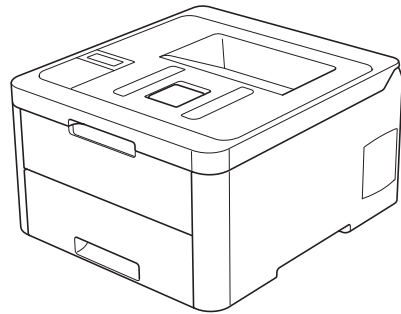

Brother recommande de garder ce guide à côté de votre appareil Brother afin de pouvoir s'y référer rapidement.



Guide utilisateur en ligne

Pour obtenir des instructions, des informations et des spécifications de produits plus détaillées, consultez le *Guide de l'utilisateur en ligne* au support.brother.com/manuals



Présentation et emplacement des Guides de l'utilisateur

Quel guide ?	Que contient-il ?	Où le trouver ?
Guide de sécurité du produit	Lisez ce guide en premier. Veuillez lire les instructions de sécurité avant de configurer votre appareil. Consultez ce guide pour connaître les marques commerciales et les limitations légales.	Imprimé / dans l'emballage
Guide d'installation rapide	Suivez les instructions pour configurer votre appareil et installer le Package Pilote & Logiciel correspondant au système d'exploitation et au type de connexion que vous utilisez.	Imprimé / dans l'emballage
Guide de référence	Maîtrisez les opérations élémentaires ainsi que les opérations d'entretien de base de l'appareil. Consultez les conseils de dépannage des pannes.	Imprimé ou sur le disque d'installation Brother/dans l'emballage
Guide utilisateur en ligne	Outre des informations sur les opérations d'impression, les fonctions d'appareil mobile et le dépannage des pannes, vous y trouverez des informations utiles sur l'utilisation de l'appareil en réseau.	Brother Solutions Center ¹

¹ Visitez le site support.brother.com/manuals.

Le Guide utilisateur en ligne contribue à optimiser l'utilisation de l'appareil

Nous espérons que ce guide vous sera utile. Pour en savoir plus sur les fonctions de votre appareil, veuillez consulter notre *Guide utilisateur en ligne*. Ce guide offre les avantages suivants :

Navigation plus rapide !

- ✓ Zone de recherche
- ✓ Index de navigation dans un panneau indépendant

Format complet !

- ✓ Chaque rubrique dans un guide

Disposition simplifiée !

- ✓ Instructions pas à pas
- ✓ Résumé en haut de chaque page



1. Zone de recherche
2. Navigation
3. Résumé
4. Instructions pas-à pas

Pour afficher les Guides de l'utilisateur en ligne

Pour afficher le *Guide utilisateur en ligne* et d'autres guides disponibles, visitez le site support.brother.com/manuals.

(Windows®)

Vous pouvez également accéder aux guides de votre appareil via Brother Utilities. L'outil Brother Utilities est inclus dans l'installation standard et, une fois installé, vous pouvez le trouver soit en tant que raccourci sur votre bureau, soit dans le menu Démarrer de Windows® **Démarrer**.

Vous avez des questions ou des problèmes ? Consultez nos FAQ, solutions et vidéos en ligne.

Accédez à la page **FAQ et Diagnostic** de votre modèle sur le site Brother Solutions Center à l'adresse support.brother.com.

- **Différentes possibilités de recherche**
- **Affichage des questions connexes pour plus d'informations**
- **Réception régulière de mises à jour basées sur les réactions des clients**

©2018 Brother Industries, Ltd. Tous droits réservés.

1

Informations générales

Présentation du panneau de commande

Le panneau de commande varie en fonction de votre modèle.

HL-L3210CW/HL-L3230CDW

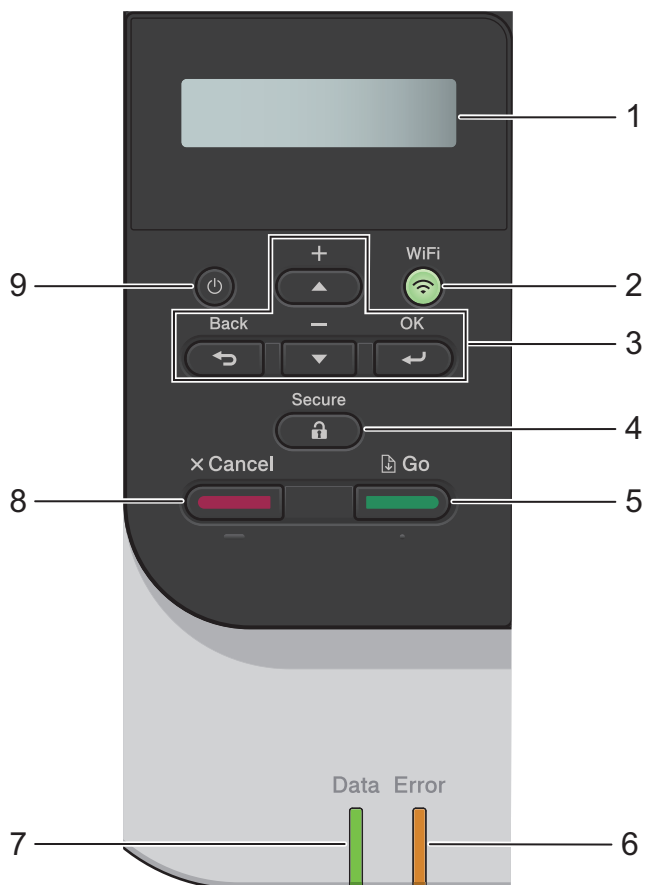

1. Écran à cristaux liquides (LCD)

Affiche des messages pour vous aider à configurer et utiliser l'appareil.

- Modèles à réseau sans fil

Un témoin à quatre niveaux indique la force du signal sans fil lorsque vous utilisez une connexion sans fil.



2. Bouton WiFi

Lancez l'installateur sans fil sur votre ordinateur et appuyez sur le bouton **WiFi**. Conformez-vous aux instructions à l'écran pour configurer la connexion sans fil reliant l'appareil et le réseau.

Le voyant **WiFi** s'allume pour signaler que votre appareil Brother est connecté à un point d'accès sans fil. Lorsque le voyant **WiFi** clignote, la connexion sans fil est inopérante ou bien votre appareil est sur le point de se connecter à un point d'accès sans fil.

3. Boutons de menu

OK

Appuyez sur cette touche pour sélectionner l'option affichée. Lorsque vous avez changé un paramètre, l'appareil revient au niveau de menu précédent.

Back (Retour)

- Appuyez sur ce bouton pour reculer d'un niveau dans le menu.
- Appuyez sur ce bouton pour sélectionner le chiffre précédent lors de la saisie de nombres.

▲ ou ▼ (+ ou -)

- Appuyez sur ces boutons pour faire défiler les menus et les options.
- Appuyez pour entrer ou modifier une lettre ou un numéro. Maintenez la touche ▲ ou ▼ enfoncée pour faire défiler l'écran plus rapidement. Dès que la lettre ou le numéro qui vous intéresse apparaît, appuyez sur **OK**.

4. Secure (Sécurité)

Appuyez sur ce bouton pour imprimer les tâches enregistrées en mémoire lorsque vous saisissez votre mot de passe à quatre chiffres.

5. Go (Aller)

- Appuyez sur ce bouton pour effacer certains messages d'erreur. Pour effacer toutes les autres erreurs, suivez les instructions de l'écran LCD.
- Appuyez sur cette touche pour imprimer les données restantes dans la mémoire de l'appareil.
- Appuyez sur cette touche pour sélectionner l'option affichée. Lorsque vous avez modifié un réglage, l'appareil repasse en mode Prêt.

6. DEL Error (Erreur)

La DEL **Error (Erreur)** clignote lorsque l'écran LCD affiche une erreur ou un message d'état important.

7. DEL Data (Données)



Cette DEL **Data (Données)** clignote en fonction de l'état de l'appareil.

Lorsque la DEL **Data (Données)** est allumée, des données sont dans la mémoire de l'appareil. Lorsque la DEL **Data (Données)** clignote, l'appareil reçoit ou traite des données.

8. Cancel (Annuler)

- Appuyez sur ce bouton pour annuler le paramètre actuel.
- Appuyez sur ce bouton pour annuler un travail d'impression programmé et l'effacer de la mémoire de l'appareil. Pour annuler plusieurs travaux d'impression, maintenez **Cancel (Annuler)** enfoncé jusqu'à ce que l'écran LCD affiche [Ann. ttes tâch.].

9. Marche/Arrêt

- Mettez l'appareil sous tension en appuyant sur .
- Mettez l'appareil hors tension en appuyant sur  et en le maintenant enfoncé.

HL-L3270CDW

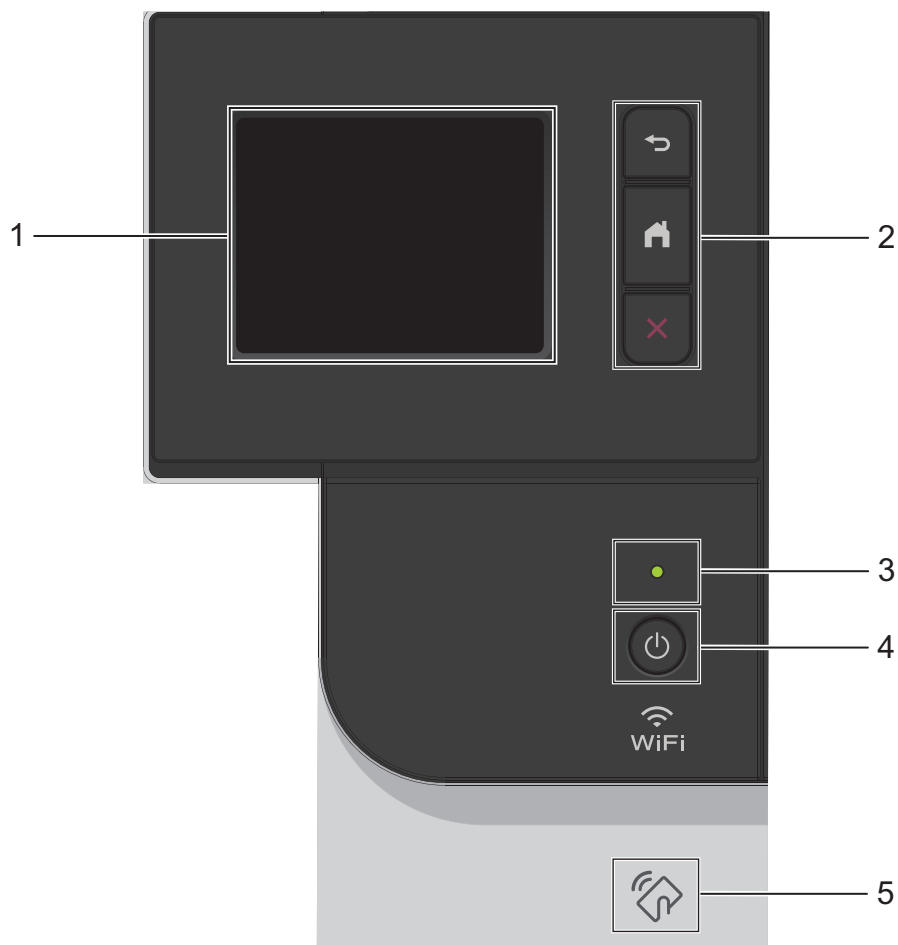

1. Écran tactile à cristaux liquides (LCD)

Accédez aux menus et aux options en appuyant dessus sur cet écran tactile.

2. Boutons de menu

 (Retour)

Appuyez sur ce bouton pour revenir au menu précédent.

 (Accueil)

Appuyez sur ce bouton pour revenir à l'écran d'accueil.



(Annuler)

Appuyez sur cette touche pour annuler une opération. Appuyez sur ce bouton pour annuler un travail d'impression programmé et l'effacer de la mémoire de l'appareil.

3. **Témoin d'alimentation**

Le témoin s'allume en fonction de l'état d'alimentation de l'appareil.

4. **Marche/Arrêt**

- Mettez l'appareil sous tension en appuyant sur .
- Mettez l'appareil hors tension en appuyant sur  et en le maintenant enfoncé.

5. **NFC (Near Field Communication, communications en champ proche)**

Si votre appareil Android™ prend en charge la fonctionnalité NFC, vous pouvez imprimer depuis votre appareil mobile en le mettant en contact avec le symbole NFC situé sur le panneau de commande.

Vue d'ensemble de l'écran tactile LCD

Modèle associé:
HL-L3270CDW

Depuis l'écran d'accueil, vous pouvez accéder à la configuration WiFi, au niveau du toner, aux réglages et à l'écran Fonctions.

L'écran d'accueil affiche l'état de l'appareil lorsque celui-ci est inactif. Lorsqu'il est affiché, cet écran indique que l'appareil est prêt pour la commande suivante.

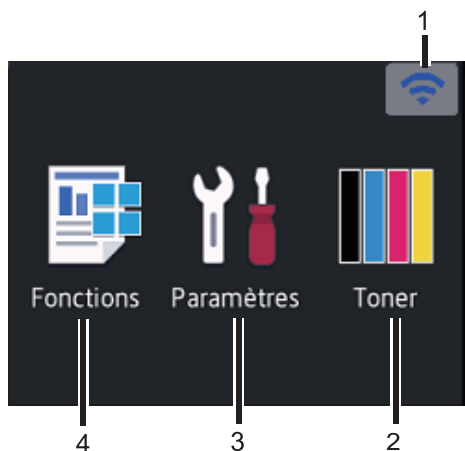

1. (Wireless Status)

Si vous utilisez une connexion sans fil, un indicateur à quatre niveaux sur l'écran d'accueil affiche l'intensité actuelle du signal sans fil.



- Si vous voyez en haut de l'écran, appuyez dessus pour sélectionner une méthode de connexion sans fil ou bien modifiez une connexion sans fil existante.

2. [Toner]

Affiche la durée de vie restante de la cartouche de toner. Appuyez sur la touche pour voir le menu [Toner].

3. [Paramètres]

Appuyez sur la touche pour voir le menu [Paramètres].

Utilisez le menu des réglages pour accéder à tous les réglages de votre appareil Brother.

Si Setting Lock a été activé, une icône représentant un cadenas apparaît sur l'écran LCD. Vous devez déverrouiller l'appareil pour modifier un réglage.

4. [Fonctions]

Appuyez ici pour accéder à l'écran Fonctions.

- [Impression sécurisée]

Appuyez sur cette option pour accéder au menu d'impression sécurisée.

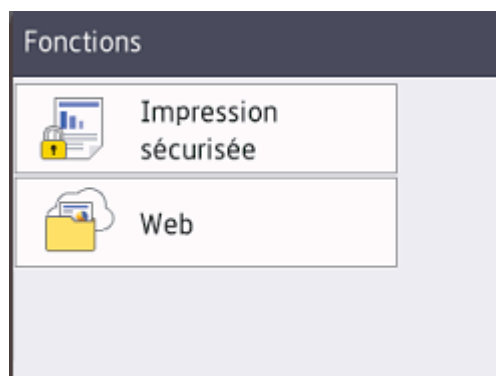

- [Web]

Appuyez sur cette option pour connecter l'appareil Brother à un service Internet.

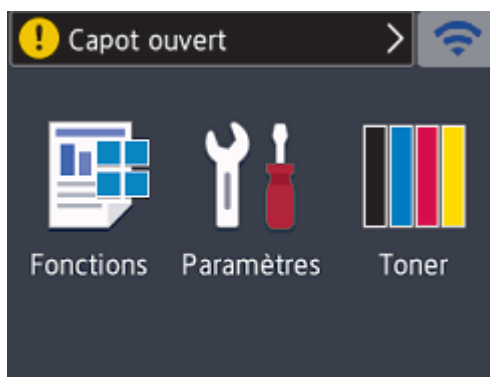

Icône d'avertissement



L'icône d'avertissement  s'affiche s'il existe un message d'erreur ou de maintenance. Appuyez sur  pour l'afficher, puis appuyez sur  pour revenir au mode Prêt.

REMARQUE



Ce produit utilise la police d'ARPHIC TECHNOLOGY CO.,LTD.

2

Chargement de papier

Charger du papier dans le bac à papier

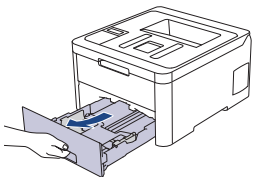

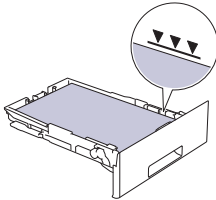
Utilisez le bac à papier pour imprimer sur les supports suivants :

Papier ordinaire Papier fin Papier recyclé Papier épais	  <ul style="list-style-type: none">• Ajustez les guides• Déramez le papier• Ne dépassez pas ce repère 
--	--

Plus d'informations détaillées >> *Guide utilisateur en ligne: Charger du papier dans le bac à papier*

Chargement de papier dans la fente d'alimentation manuelle

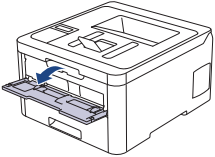
Utilisez la fente d'alimentation manuelle pour imprimer sur les supports suivants :

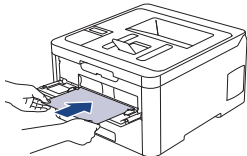
Papier ordinaire Papier fin Papier recyclé Papier bond Papier épais Étiquettes ¹ Enveloppes ¹ Papier glacé	  <ul style="list-style-type: none">• Ajustez les guides• Insérez une feuille de papier en vous servant de vos deux mains• Continuez de presser le papier contre les rouleaux pendant environ deux secondes ou jusqu'à ce que l'appareil saisisse le papier et le tire 
---	--

¹ Ouvrez le capot arrière (bac de sortie face imprimée dessus) pour permettre au papier imprimé de sortir par le bac de sortie face imprimée dessus.

Plus d'informations détaillées >> *Guide utilisateur en ligne: Charger et imprimer du papier à partir de la fente d'alimentation manuelle*







Utilisez cette section pour résoudre les problèmes que vous pouvez rencontrer lorsque vous utilisez votre appareil Brother.

Identifier le problème

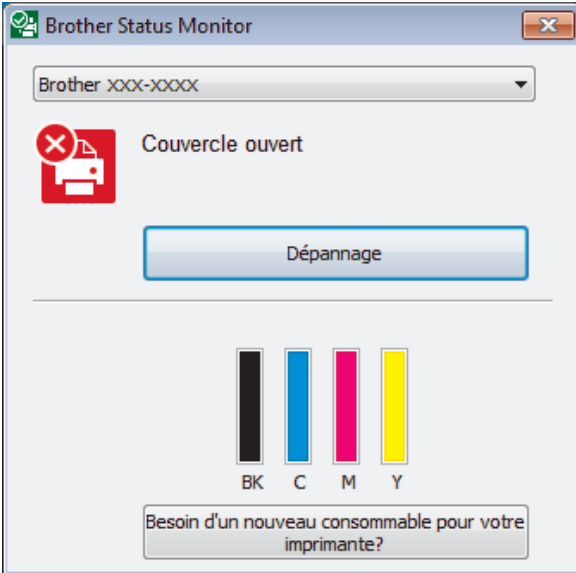
Même si votre appareil semble avoir un problème, vous pouvez corriger la plupart des problèmes vous-même.

Veuillez d'abord vérifier les points suivants :

- Le cordon d'alimentation de l'appareil est branché correctement et l'appareil est sous tension.
- Tous les éléments de protection oranges de l'appareil ont été retirés.
- (Modèles réseau) Le point d'accès (pour le réseau sans fil), le routeur ou le concentrateur est sous tension et le voyant de liaison clignote.
- Le papier est correctement inséré dans le bac à papier.
- Les câbles d'interface sont fermement connectés à l'appareil et à l'ordinateur.
- Vérifiez l'état de l'appareil sur votre appareil ou dans **Brother Status Monitor** sur votre ordinateur.

Trouver l'erreur	Trouver la solution
<p>En utilisant Status Monitor</p> <ul style="list-style-type: none"> Double-cliquez sur l'icône  dans la zone de notification.  <ul style="list-style-type: none"> (Windows®) Si vous cochez la case Charger Status Monitor au démarrage, Status Monitor s'exécute automatiquement à chaque fois que vous démarrez votre ordinateur. 	<ul style="list-style-type: none"> Une icône verte indique un état de veille normale.  Une icône jaune signale un avertissement.  Une icône rouge indique la présence d'une erreur.  Une icône grise signale que l'appareil est hors connexion.  <ul style="list-style-type: none"> Cliquez sur le bouton Dépannage pour vous rendre sur le site Web de dépannage des pannes de Brother.
<p>Au moyen de l'écran LCD</p> 	<ol style="list-style-type: none"> Suivez les indications des messages apparaissant sur l'écran LCD. Si vous ne parvenez pas à résoudre l'erreur, reportez-vous à ce qui suit : <i>Guide utilisateur en ligne : Messages d'erreur et de maintenance</i> page FAQ et Diagnostic sur support.brother.com

Messages d'erreur et de maintenance

Pour plus d'informations sur les messages d'erreur et de maintenance les plus courants, reportez-vous au *Guide utilisateur en ligne*.

Pour afficher le *Guide utilisateur en ligne* et d'autres guides disponibles, visitez le site support.brother.com/manuals.

Bourrages papier

Un message d'erreur indique que du papier est coincé dans votre appareil.

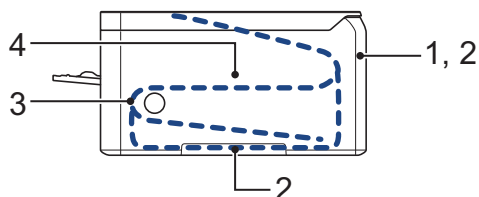

Messages d'erreur :

1. Bourrage arrière
2. Bourrage recto-verso
3. Bourr. bac
4. Bourrage interne

Voir les messages dans **Brother Status Monitor** sur votre ordinateur.

Solutions de connexion sans fil

Si vous ne parvenez pas à connecter votre appareil Brother à votre réseau sans fil, consultez les informations suivantes :

- *Guide utilisateur en ligne : Imprimer le rapport WLAN*
- *Guide d'installation rapide : Configuration sans fil alternative*

Pour afficher le *Guide utilisateur en ligne* et d'autres guides disponibles, visitez le site support.brother.com/manuals.

Consommables

Lorsqu'il est temps de remplacer les consommables (tels que le toner ou le tambour), un message d'erreur s'affiche sur le panneau de commande de l'appareil ou dans l'utilitaire Status Monitor. Pour plus d'informations au sujet des consommables de votre appareil, visitez www.brother.com/original/index.html ou contactez votre revendeur Brother local.

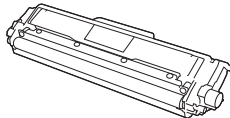
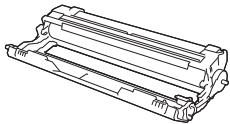
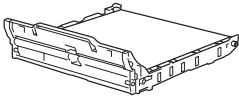

Le nom de modèle du consommable varie selon le pays et la région.

Consommable	Nom de modèle de consommable	Durée de vie approximative (rendement de pages)
Cartouche de toner 	Toner standard : TN-243	<ul style="list-style-type: none"> • Noir : Environ 1 000 pages ^{1 2} • Cyan/Magenta/Jaune : Environ 1 000 pages ^{1 2}
	Toner à haut rendement : TN-247	<ul style="list-style-type: none"> • Noir : Environ 3 000 pages ^{1 2} • Cyan/Magenta/Jaune : Environ 2 300 pages ^{1 2}
	Toner en série : (Fourni avec votre appareil)	<ul style="list-style-type: none"> • Noir : Environ 1 000 pages ^{1 2} • Cyan/Magenta/Jaune : Environ 1 000 pages ^{1 2}
Unité tambour 	DR-243CL ³ DR-243CL-BK ⁴ DR-243CL-CMY ⁵	Environ 18 000 pages ⁶
Courroie 	BU-223CL	Environ 50 000 pages ⁷

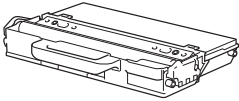
Consommable	Nom de modèle de consommable	Durée de vie approximative (rendement de pages)
Bac de récupération du toner usagé 	WT-223CL	Environ 50 000 pages ²

- 1 Valeur de rendement approximative déclarée selon la norme ISO/IEC 19798.
- 2 Pages recto de format A4 ou Letter
- 3 Contient quatre tambours ; un noir et trois couleurs.
- 4 Contient une unité tambour noir.
- 5 Contient une unité tambour couleur.
- 6 Environ 18 000 pages à raison d'une page par tâche [pages recto de format A4/Letter]. Le nombre de pages obtenues peut varier selon une série de facteurs notamment, sans que cela soit limitatif, le type et la taille du support utilisé.
- 7 Environ 50 000 pages à raison de deux pages par tâche [pages recto de format A4/Letter]. Le nombre de pages obtenues peut varier selon une série de facteurs notamment, sans que cela soit limitatif, le type et la taille du support utilisé.



Si vous utilisez Windows[®], double-cliquez sur l'icône **Brother Creative Center**  sur votre bureau pour accéder à notre site Web **GRATUIT**. Vous y trouverez les ressources pour vous aider à créer et imprimer des supports personnalisés pour la maison ou le bureau avec des photos, du texte et une touche de créativité.

Les utilisateurs Mac peuvent accéder à Brother CreativeCenter à l'adresse suivante :

www.brother.com/creativecenter

brother

Visitez notre site Web
www.brother.com



FRE
Version 0