

Veillez commencer par lire le *Guide de sécurité du produit*, puis passez au guide, qui vous indiquera la procédure d'installation appropriée.

Conservez ce guide après configuration à des fins de référence.

AVERTISSEMENT

AVERTISSEMENT indique une situation potentiellement dangereuse qui, si elle n'est pas évitée, pourrait provoquer des blessures graves, voire mortelles.

1 Déballer le scanner et vérifier les composants

Les composants inclus dans l'emballage peuvent varier en fonction du pays. Retirez la bande et le film de protection recouvrant le scanner.

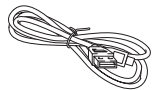
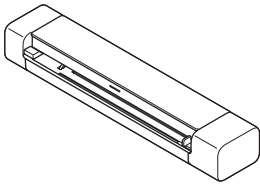

Câble micro USB 3.0

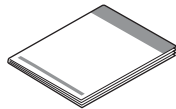

Guide d'installation rapide/Guide de sécurité du produit

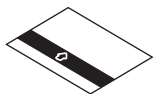

Feuille d'étalonnage

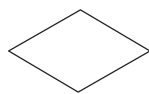

Carte de garantie

AVERTISSEMENT

Ce produit est emballé dans un sac en plastique. Pour éviter tout risque de suffocation, conservez les sacs en plastique hors de portée des bébés et des jeunes enfants. Ce sac n'est pas un jouet.

REMARQUE

- Nous vous recommandons de conserver l'emballage d'origine dans le cas où vous devriez transporter le scanner.
- Pour établir une connexion locale à un ordinateur, utilisez le câble micro USB 3.0 fourni.

Accès réseau sécurisé

Le mot de passe par défaut de votre appareil se trouve sur l'étiquette sur le bas du scanner (précédé de « Pwd »). Nous vous conseillons fortement de le modifier pour protéger votre appareil contre les accès non autorisés.

2 Connecter votre scanner à l'ordinateur

DSmobile DS-640/DS-740D

Connectez votre scanner à l'ordinateur grâce au câble USB fourni.

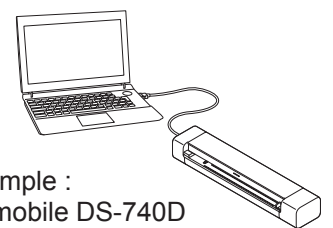

Exemple :
DSmobile DS-740D

DSmobile DS-940DW

1. Connectez votre scanner à l'ordinateur grâce au câble USB fourni.
2. Attendez que la batterie intégrée du scanner soit pleinement rechargée (le voyant clignote en vert) avant d'utiliser ce dernier.
3. Appuyez sur le bouton pour allumer le scanner.

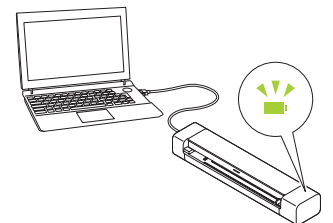

3 Insérer la carte mémoire microSD dans le scanner (facultatif) (DSmobile DS-940DW uniquement)

Si vous prévoyez d'enregistrer des fichiers sur une carte mémoire microSD (achetée séparément), insérez délicatement la carte dans l'emplacement pour carte mémoire de votre scanner, face imprimée tournée vers le bas.

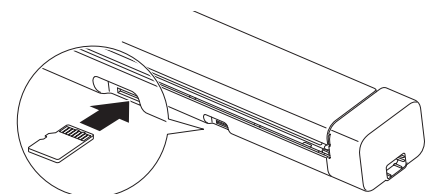

4 Installer le logiciel

A Utiliser le scanner avec votre ordinateur

REMARQUE

Assurez-vous que vous êtes bien connecté en tant qu'administrateur.

Ordinateurs Mac et Windows

 Téléchargez le package Pilote & Logiciel.
Pour Windows : support.brother.com/windows
Pour Mac : support.brother.com/mac
Double-cliquez sur le fichier téléchargé pour lancer l'installation, puis suivez les instructions à l'écran.

Redémarrez l'ordinateur une fois l'installation terminée.

Pour numériser depuis votre ordinateur, installez le logiciel fourni avec votre scanner. Pour plus d'informations, consultez le *Guide utilisateur en ligne*.

Terminer

B Utiliser le scanner avec votre appareil mobile (DSmobile DS-940DW uniquement)

 Téléchargez et installez notre application mobile gratuite, **Brother iPrint&Scan** depuis l'App Store ou Google Play™.

Faites glisser le commutateur de sélection de mode sur .

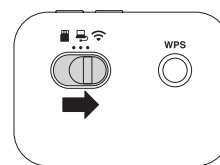

Activez la fonction Wi-Fi de votre appareil mobile pour qu'il puisse trouver votre scanner.

Sur votre appareil, sélectionnez le SSID (nom du réseau) de votre scanner : **DIRECT-xxDS-940DW_BRxxxx**.



Saisissez votre mot de passe (clé de réseau) quand cela vous est demandé.

(Vous trouverez le SSID et le mot de passe (précédé de « PASS ») sur l'étiquette sur le bas du scanner).

Terminer

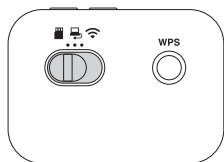
Confirmer le mode de numérisation avant de numériser (DSmobile DS-940DW uniquement)



Mode microSD  : Envoie les données numérisées à une carte mémoire microSD
Mode USB  : Envoie les données numérisées à un ordinateur avec un câble USB
Mode Wi-Fi  : Envoie les données numérisées à un ordinateur sans fil/appareil mobile

Indications des voyants

Pour plus d'informations sur le dépiage des pannes de votre scanner, reportez-vous au *Guide utilisateur en ligne*.

DSmobile DS-640/DS-740D



- Le capot est ouvert
- Bourrage papier

Clignote en orange

DSmobile DS-940DW

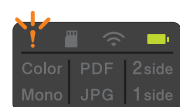

- Le capot est ouvert
- Bourrage papier
- Erreur de connexion

 Clignote en orange



La carte mémoire n'est pas insérée quand le scanner est en mode microSD

 Clignote en blanc



Erreur de connexion Wi-Fi lorsque le scanner est en mode Wi-Fi

 Clignote en orange

 Clignote en bleu

REMARQUE



Brother SupportCenter est une application mobile qui fournit les renseignements les plus récents pour vous apporter de l'aide concernant votre produit Brother.

Connectez-vous à l'App Store ou à Google Play™ pour la télécharger et l'installer sur votre appareil mobile.

Symboles et conventions utilisés dans ce guide

Les symboles et conventions suivants sont utilisés dans l'ensemble du guide :

DANGER

DANGER indique une situation particulièrement dangereuse qui, si le produit est manipulé sans respecter les avertissements et instructions, entraînera la mort ou de sérieuses blessures.

AVERTISSEMENT

AVERTISSEMENT indique une situation potentiellement dangereuse qui, si elle n'est pas évitée, pourrait provoquer des blessures graves, voire mortelles.

ATTENTION





ATTENTION indique une situation potentiellement dangereuse qui, si elle n'est pas évitée, peut entraîner des blessures légères ou modérées.

IMPORTANT

IMPORTANT indique une situation potentiellement dangereuse qui, si elle n'est pas évitée, risque d'entraîner des dégâts matériels ou une perte de fonctionnalités du produit.

REMARQUE

REMARQUE vous indique comment réagir face à une situation qui se présente ou vous donne des conseils sur d'autres fonctionnalités de numérisation.

-  Les icônes d'interdiction indiquent des actions qui ne doivent pas être effectuées.
-  Cette icône indique que l'emploi d'aérosols est interdit.
-  Cette icône indique que l'emploi de solvants organiques (alcool ou autres liquides) est interdit.
-  Les icônes de risque électrique vous préviennent en cas de possibilité de choc électrique.
-  Les icônes de risque d'incendie vous avertissent d'un risque d'incendie.

Respectez tous les avertissements et instructions figurant sur le scanner.

Avis concernant la rédaction et la publication

Ce guide a été rédigé et publié en vue de fournir les informations les plus récentes sur le produit au moment de sa publication. Les informations qu'il contient peuvent faire l'objet de modifications.

Pour consulter le manuel le plus récent, rendez-vous à l'adresse support.brother.com/manuals

Choix d'un emplacement sûr pour le scanner

Placez le scanner sur une surface plane et stable, exempte de vibrations et de chocs, comme un bureau. Choisissez un lieu sec et bien ventilé, où la température reste entre 5 et 35 °C et l'humidité entre 20 et 80 % (sans condensation).

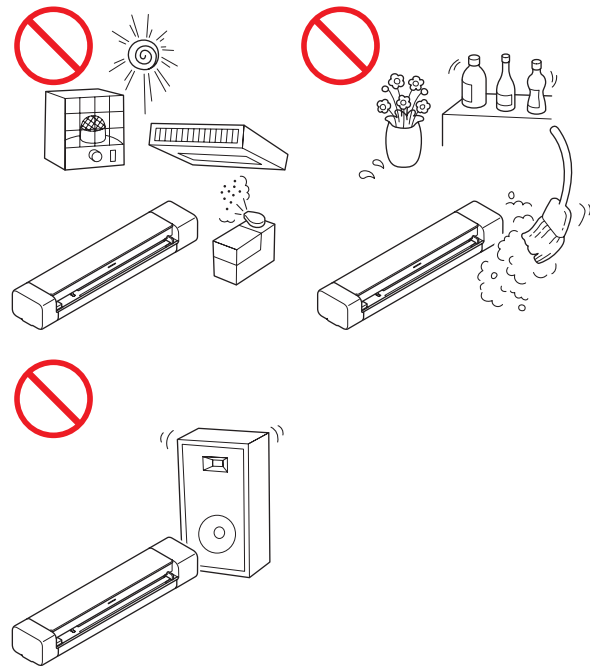

DANGER



(DSmobile DS-940DW uniquement)
Utilisez uniquement la batterie Li-ion rechargeable dans le but prévu.



(DSmobile DS-940DW uniquement)
Pour recharger la batterie Li-ion rechargeable, connectez le scanner à votre ordinateur en utilisant le câble micro USB fourni.



(DSmobile DS-940DW uniquement)
NE rechargez PAS la batterie Li-ion rechargeable près d'un feu ou à la lumière directe du soleil. Cela pourrait activer les circuits de protection, conçus pour éviter les dangers liés à une température élevée. L'activation des circuits de protection pourrait provoquer l'arrêt de la charge, une recharge à une intensité ou tension excessive en cas de défaillance des circuits de protection, ou une réaction chimique anormale dans la batterie.



(DSmobile DS-940DW uniquement)
NE raccordez PAS les bornes + et - avec des objets métalliques tels que du fil de fer. Ne portez pas ou n'entreposez pas la batterie Li-ion rechargeable avec des objets métalliques.



(DSmobile DS-940DW uniquement)
Tenez la batterie Li-ion rechargeable éloignée de la chaleur et du feu.



(DSmobile DS-940DW uniquement)
N'utilisez et ne laissez PAS le scanner avec la batterie Li-ion rechargeable installée près d'un feu, d'un chauffage ou d'autres endroits particulièrement chauds (au-dessus de 60 °C).



(DSmobile DS-940DW uniquement)
NE laissez PAS de liquides entrer en contact avec la batterie Li-ion rechargeable.



N'utilisez PAS la batterie rechargeable dans des environnements corrosifs, par exemple des endroits où de l'air marin, de l'eau de mer, des acides, des produits alcalins, des gaz corrosifs, des produits chimiques ou d'autres liquides corrosifs sont présents.



(DSmobile DS-940DW uniquement)
N'utilisez PAS la batterie Li-ion rechargeable si elle est endommagée ou si elle fuit.



(DSmobile DS-940DW uniquement)
NE réalisez PAS de soudure entre les connexions et la batterie Li-ion rechargeable.



(DSmobile DS-940DW uniquement)
NE branchez PAS directement la batterie Li-ion rechargeable à une prise électrique domestique.



(DSmobile DS-940DW uniquement)
Une fuite de liquide (électrolyte) au niveau du scanner ou de la batterie Li-ion rechargeable peut indiquer que cette dernière est endommagée. Si la batterie Li-ion rechargeable fuit, cessez immédiatement d'utiliser le scanner, débranchez le câble et isolez le scanner en le mettant dans un sac. Ne touchez pas l'électrolyte. Si du liquide provenant de la batterie Li-ion rechargeable entre en contact avec les yeux, rincez-les immédiatement à l'eau propre. Contactez les services d'urgence immédiatement. L'électrolyte pourrait provoquer des lésions oculaires. Si de l'électrolyte entre en contact avec votre peau ou vos vêtements, rincez-les immédiatement à l'eau.



(DSmobile DS-940DW uniquement)
NE placez PAS la batterie Li-ion rechargeable, ou un scanner dans lequel la batterie rechargeable est installée, dans un four à micro-ondes ou un récipient haute pression.

Guide de sécurité du produit



(DSmobile DS-940DW uniquement)
Si la batterie Li-ion rechargeable complètement chargée ne permet d'utiliser le scanner que pendant une courte période, il est possible qu'elle ait atteint la fin de sa durée de vie. Lors du retrait de la batterie Li-ion rechargeable, recouvrez les bornes de l'ancienne batterie à l'aide d'un ruban adhésif pour éviter de provoquer un court-circuit dans la batterie.



(DSmobile DS-940DW uniquement)
NE démontez PAS ou ne modifiez PAS la batterie Li-ion rechargeable.



(DSmobile DS-940DW uniquement)
NE surchauffez PAS intentionnellement la batterie Li-ion rechargeable et ne la jetez PAS au feu. Cela pourrait provoquer la fonte de l'isolant interne, l'émission de gaz ou la défaillance du mécanisme de sécurité. La solution électrolyte pourrait aussi prendre feu et causer une surchauffe, de la fumée, une explosion ou un incendie.



(DSmobile DS-940DW uniquement)
NE percez PAS la batterie Li-ion rechargeable avec des objets, ne la soumettez pas à des chocs importants et ne la jetez pas. Toute détérioration des circuits de protection de la batterie Li-ion rechargeable peut entraîner une recharge à une intensité ou à une tension inadéquates, ou une réaction chimique anormale dans la batterie.



(DSmobile DS-940DW uniquement)
N'incinerez PAS la batterie Li-ion rechargeable et ne la jetez pas avec les déchets ménagers.

AVERTISSEMENT



(DSmobile DS-940DW uniquement)
Tenez la batterie Li-ion rechargeable hors de portée des enfants. En cas d'ingestion, contactez les services d'urgence immédiatement.



Conservez le câble USB hors de portée des enfants pour éviter toute blessure.



NE démontez PAS le scanner et n'y apportez aucune modification. Cela pourrait en effet provoquer un incendie ou un choc électrique. Si le scanner doit être réparé, contactez votre revendeur Brother ou le service clientèle de Brother.



(DSmobile DS-940DW uniquement)
Arrêtez d'utiliser la batterie Li-ion rechargeable en cas d'anomalies constatées telles que des odeurs, de la chaleur, une déformation ou une décoloration. Éteignez l'appareil immédiatement et retirez le câble USB de la source d'alimentation.



N'introduisez aucun objet, quel qu'il soit, dans les fentes du scanner, car il pourrait toucher des composants sous tension ou provoquer un court-circuit susceptible d'occasionner un incendie ou un choc électrique. Si des objets métalliques, de l'eau ou d'autres liquides pénètrent à l'intérieur du scanner, débranchez immédiatement le scanner de la source d'alimentation. Contactez votre revendeur Brother ou le service clientèle de Brother.



N'installez PAS le scanner à proximité de radiateurs, d'appareils de chauffage, de climatiseurs, d'une arrivée d'eau, de produits chimiques ou d'appareils contenant un aimant ou générant des champs magnétiques. Cela pourrait provoquer un court-circuit ou un incendie si de l'eau entrait en contact avec le scanner (y compris sous la forme de condensation provenant d'un appareil de chauffage, de climatisation ou de ventilation).



NE placez PAS le scanner à proximité de produits chimiques ou à un endroit où des produits chimiques pourraient se répandre. Des liquides ou solvants organiques peuvent notamment faire fondre le boîtier et/ou les câbles, ce qui constitue un risque d'incendie ou de choc électrique. Ces produits pourraient également provoquer un dysfonctionnement ou une décoloration du scanner.



Des sachets en plastique sont utilisés pour l'emballage du scanner. Pour éviter tout risque de suffocation, conservez-les hors de portée des bébés et des enfants. Les sacs en plastique ne sont pas des jouets.



NE placez PAS le scanner dans un endroit directement exposé à la lumière du soleil, à une chaleur excessive, à des flammes nues, à des gaz corrosifs, à de l'humidité ou à de la poussière. NE placez PAS le scanner sur un tapis ou de la moquette, car cela l'exposerait à la poussière. Cela pourrait provoquer un court-circuit ou un incendie. Cela pourrait également endommager le scanner et/ou le rendre inutilisable.



N'utilisez PAS de substances inflammables, ni aucun type de produit en aérosol ou de solvant/liquide organique contenant de l'alcool ou de l'ammoniaque pour nettoyer l'intérieur ou l'extérieur du scanner. Cela pourrait provoquer un incendie ou un choc électrique.

ATTENTION



Évitez de placer le scanner dans un endroit fréquenté. S'il s'avère nécessaire de l'installer dans un endroit fréquenté, placez-le dans un endroit sûr où personne ne risquera de le faire tomber afin de ne blesser personne et de ne pas endommager le scanner.



Assurez-vous que les câbles et cordons connectés au scanner sont sécurisés, afin d'éviter que quelqu'un ne trébuché dessus.



Assurez-vous qu'aucune partie du scanner ne dépasse du bureau ou du support sur lequel il est installé. Assurez-vous que le scanner est placé sur une surface plane, de niveau et stable, exempte de vibrations. Le non-respect de ces consignes pourrait entraîner la chute du scanner, et ainsi provoquer des dommages corporels.



NE posez PAS le scanner sur un chariot, un support ou une table instable ou incliné, ou sur une surface inclinée/penchée. Le scanner pourrait chuter, et ainsi vous blesser ou endommager gravement le scanner. Si la vitre du scanner se brise, vous courez le risque de vous blesser.



Ne placez pas d'objets lourds sur le scanner. Cela pourrait provoquer un déséquilibre et faire tomber le scanner. Cela pourrait provoquer des blessures.

IMPORTANT

N'utilisez pas le scanner dans des lieux où les variations de température sont extrêmes. La condensation qui en résulte pourrait provoquer une défaillance ou un dysfonctionnement du scanner. Si de la condensation se forme, attendez qu'elle sèche complètement avant d'utiliser le scanner à nouveau.

Maintenance du scanner

NE tentez PAS d'intervenir vous-même sur le scanner. Ouvrir ou retirer des capots pourrait vous exposer à des tensions dangereuses ainsi qu'à d'autres risques, et pourrait en outre annuler la garantie. Contactez votre revendeur Brother ou le service clientèle de Brother.

AVERTISSEMENT



Si le scanner est tombé ou que son boîtier est endommagé, il existe un risque d'électrocution ou d'incendie. Débranchez le scanner de la source d'alimentation et contactez votre revendeur Brother ou le service clientèle de Brother.



Si le scanner surchauffe, produit de la fumée ou génère une odeur suspecte, ou si vous renversez accidentellement un liquide dessus, débranchez-le immédiatement de la prise électrique. Contactez votre revendeur Brother ou le service clientèle de Brother.

IMPORTANT

Si le scanner ne fonctionne pas normalement même après avoir suivi les instructions, réglez uniquement les commandes décrites dans les instructions de fonctionnement. Un mauvais réglage des autres commandes risque d'endommager l'appareil et imposera fréquemment un travail fastidieux au technicien agréé pour que le scanner puisse à nouveau fonctionner normalement.

Batterie Li-ion rechargeable (DSmobile DS-940DW uniquement)

- Au moment de l'achat, la batterie Li-ion rechargeable est légèrement chargée afin de pouvoir vérifier le bon fonctionnement du scanner. Cette batterie doit toutefois être complètement rechargée via le port USB avant d'utiliser le scanner.
- Si vous ne comptez pas utiliser le scanner pendant une période prolongée, stockez-le dans un lieu non exposé à l'humidité ou à des températures élevées (des températures comprises entre 15 et 25 °C et un taux d'humidité compris entre 40 et 60 % sont recommandés). Pour préserver l'efficacité et la durée de vie de la batterie Li-ion rechargeable, rechargez-la au moins tous les trois mois.
- Si vous remarquez quelque chose d'inhabituel au niveau de la batterie Li-ion rechargeable lors de sa première utilisation (surchauffe ou rouille, par exemple), arrêtez de l'utiliser. Contactez votre revendeur Brother ou le service clientèle de Brother.

Conseils d'utilisation de la batterie Li-ion rechargeable (DSmobile DS-940DW uniquement)

- Rechargez la batterie Li-ion rechargeable avant toute utilisation. N'utilisez pas le scanner tant que la batterie Li-ion rechargeable n'a pas été pleinement rechargée.

- La charge de la batterie Li-ion rechargeable peut être effectuée dans des environnements dont la température est comprise entre 5 et 39 °C. Si la température ambiante se situe en dehors de cette plage, la batterie Li-ion rechargeable ne se rechargera pas et le voyant de la batterie restera allumé.
- Si le scanner est utilisé alors que la batterie Li-ion rechargeable est installée et que le scanner est connecté à l'ordinateur, la charge peut s'arrêter, même si la batterie Li-ion rechargeable n'est pas complètement rechargée.

Caractéristiques de la batterie Li-ion rechargeable (DSmobile DS-940DW uniquement)

Comprendre les propriétés de la batterie Li-ion rechargeable vous permettra d'en optimiser l'utilisation.

- Utiliser ou stocker la batterie Li-ion rechargeable dans un lieu exposé à des températures élevées ou basses peut accélérer sa détérioration. Notamment, utiliser une batterie Li-ion rechargeable avec un niveau de charge élevé (90 % ou plus) dans un lieu exposé à des températures élevées accélérera de façon considérable la détérioration de la batterie.
- Utiliser le scanner alors que la batterie Li-ion rechargeable est installée et en charge peut accélérer la détérioration de cette dernière.
- Si vous n'utilisez pas la batterie Li-ion rechargeable pendant une longue période, nous vous recommandons de la recharger tous les trois mois.
- Le scanner peut chauffer pendant la recharge de la batterie Li-ion rechargeable. Cela est normal, et vous pouvez utiliser le scanner en toute sécurité. Si le scanner devient extrêmement chaud, arrêtez de l'utiliser.

Plage de température ambiante

Charge		0 °C - 45 °C
Courant de décharge standard 0,24 A		-10 °C - 60 °C
Courant de décharge maximal 1,2 A		0 °C - 60 °C
Batterie (Installée)	Moins de 1 mois	-20 °C - 45 °C
	Moins de 3 mois	-20 °C - 35 °C
	Moins de 1 an	-20 °C - 25 °C

Paramètres de charge

Tension de charge maximale	4,35 Vcc
Courant de charge maximal	1200 mA

Comment retirer la batterie Li-ion rechargeable (DSmobile DS-940DW uniquement)

REMARQUE

Nous déconseillons de retirer la batterie Li-ion rechargeable, sauf si vous jetez le scanner.

Éteignez le scanner et retirez le câble USB du scanner avant d'enlever la batterie Li-ion rechargeable.

1. Retournez le scanner et retirez le couvercle latéral avec un tournevis à tête plate.
2. Débranchez le connecteur de la batterie Li-ion rechargeable de l'assemblage du circuit imprimé (PCBA). Ne débranchez pas le câble plat flexible (FFC).
3. Poussez la languette (comme illustré) pour retirer la batterie Li-ion rechargeable du couvercle latéral.
4. Couvrez les bornes de la batterie Li-ion rechargeable avec du ruban adhésif et jetez la batterie conformément aux réglementations locales en vigueur.

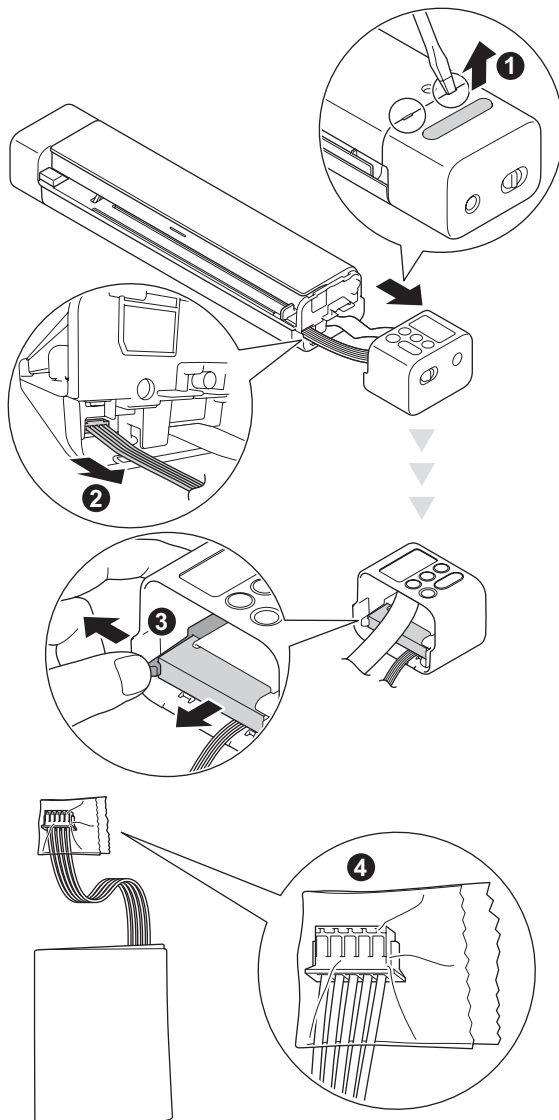

REMARQUE

Pour plus d'informations sur la manipulation de la batterie Li-ion rechargeable, consultez les instructions et avertissements pertinents de ce guide.

Garantie du produit et responsabilité

Les informations contenues dans ce guide n'ont aucune incidence sur les garanties existantes et ne sauraient constituer une garantie supplémentaire. Le non-respect des consignes de sécurité fournies dans ce guide est susceptible d'entraîner l'annulation de la garantie de votre produit.

Déclaration de conformité (Europe uniquement)

Nous, Brother Industries, Ltd.
15-1 Naeshiro-cho, Mizuho-ku, Nagoya 467-8561, Japan
déclarons que ce produit est conforme aux exigences essentielles de toutes les directives et réglementations pertinentes appliquées au sein de la Communauté européenne.
Vous pouvez télécharger la Déclaration de conformité (DoC) à partir de notre site Web.
Visitez support.brother.com/manuals

Déclaration de conformité à la directive 2014/53/EU (Europe uniquement) (DSmobile DS-940DW uniquement)



Nous, Brother Industries, Ltd.
15-1 Naeshiro-cho, Mizuho-ku, Nagoya 467-8561, Japan
déclarons que ce produit est conforme aux dispositions de la directive RE 2014/53/UE. Pour télécharger un exemplaire de la Déclaration de conformité, suivez les instructions de la section Déclaration de conformité (Europe uniquement).

LAN sans fil (DSmobile DS-940DW uniquement)

Ce scanner est doté d'une interface sans fil.

Bande(s) de fréquences : 2400 à 2483,5 MHz.
Puissance maximale des radiofréquences émises dans la/les bande(s) de fréquences : inférieure à 20 dBm (E.I.R.P)

Activation/Désactivation de WLAN (DSmobile DS-940DW uniquement)

Pour activer la connexion réseau sans fil, faites glisser le commutateur de sélection de mode sur . Pour désactiver la connexion réseau sans fil, faites glisser le commutateur de sélection de mode sur  ou .

Informations sur le recyclage conformément aux directives relatives aux déchets d'équipements électriques et électroniques (DEEE) et aux piles et accumulateurs



Marque sur le produit



Marque sur la batterie

Union européenne seulement

Le produit/la batterie est marqué avec l'un des symboles de recyclage ci-dessus. Cela indique que, en fin de vie du produit/de la batterie, vous devriez le mettre au rebut dans un point de collecte approprié et non avec les déchets domestiques normaux. (DSmobile DS-940DW uniquement)
Pour plus d'informations sur le retrait de la batterie Li-ion rechargeable, consultez la section *Comment retirer la batterie Li-ion rechargeable* de ce guide.

Substances chimiques (REACH UE)

Vous trouverez les informations requises par la réglementation REACH relative aux substances chimiques contenues dans nos produits sur www.brother.eu/reach

Batteries usagées (Seulement pour la suisse)

Rapportez au point de vente après utilisation.

Marques commerciales

BROTHER est une marque commerciale ou une marque déposée de Brother Industries, Ltd.

Android et Google Play sont des marques commerciales de Google LLC.

Apple, App Store et Mac sont des marques commerciales d'Apple Inc., déposées aux États-Unis et dans d'autres pays.

Wi-Fi est une marque commerciale de Wi-Fi Alliance®.

Le logo microSD est une marque commerciale de SD-3C LLC.

Chaque société dont les noms de logiciel sont cités dans ce manuel dispose d'un contrat de licence logicielle spécifique à ses programmes propriétaires.

Tous les noms commerciaux et noms de produits d'autres sociétés apparaissant sur les produits Brother, les documents connexes et tout autre matériel sont des marques commerciales ou des marques déposées de ces sociétés respectives.

Compilation et publication

Ce manuel a été rédigé et publié sous le contrôle de Brother Industries, Ltd. Il couvre les descriptions et spécifications des derniers produits.

Le contenu du guide et les caractéristiques de ce produit peuvent faire l'objet de modifications sans préavis.

La société Brother se réserve le droit d'apporter des modifications sans préavis aux spécifications et informations contenues dans les présentes. Elle ne saurait être tenue responsable de quelque dommage que ce soit (y compris des dommages indirects) résultant de la confiance accordée aux informations présentées, y compris, mais sans s'y limiter, aux erreurs typographiques ou autres se rapportant à la publication.

Droit d'auteur et licence

© 2019 Brother Industries, Ltd. Tous droits réservés.

Remarques sur la licence Open Source

Ce produit inclut un logiciel Open Source. Rendez-vous sur support.brother.com pour consulter les remarques sur la licence Open Source.

Service clientèle de Brother

Service clientèle

Consultez le site www.brother.com pour obtenir les coordonnées de votre représentant Brother local.

Emplacements des centres de maintenance

Contactez votre bureau Brother local pour obtenir des informations sur les centres de maintenance en Europe. Pour obtenir l'adresse et le numéro de téléphone des bureaux européens, consultez www.brother.com et sélectionnez votre pays.

Utilisation illicite d'un dispositif de numérisation

Il est illégal d'effectuer des reproductions de certains éléments ou documents dans l'intention de commettre une fraude. Vous trouverez ci-dessous la liste non exhaustive des documents dont la copie peut être illégale. Nous vous suggérons de consulter votre conseiller juridique et/ou les autorités judiciaires compétentes en cas de doute relatif à un élément ou document particulier :

- Devise
- Obligations et reconnaissances de dette
- Certificats de dépôt
- Documents de conscription et du service des forces armées
- Passeports
- Timbres-poste (oblitérés ou non)
- Documents d'immigration
- Documents d'aide sociale
- Chèques ou traites tirés par les agences gouvernementales
- Badges ou insignes d'identification

La copie d'œuvres protégées par des droits d'auteur est illégale, à l'exception d'une « utilisation raisonnable » de parties de ces œuvres.

La réalisation de plusieurs copies indiquerait une utilisation abusive. Les œuvres d'art doivent être considérées comme des œuvres protégées par des droits d'auteur.

brother



www.brotherearth.com