



D0287B001-00
FRE
Version 0

Guide d'installation rapide

brother

HL-L5210DN / HL-L5210DW / HL-L5215DN / HL-L6210DW / HL-L6410DN / HL-L6415DN

Lisez le *Guide de sécurité du produit* en premier, puis lisez ce *Guide d'installation rapide* pour suivre la bonne procédure d'installation.
Les modèles ne sont pas disponibles dans tous les pays.



Vidéo des instructions de configuration :
support.brother.com/videos



Les derniers manuels sont disponibles sur le site Web Support et téléchargement de Brother : support.brother.com/manuals

FR NL

Déballer l'appareil et vérifiez les composants

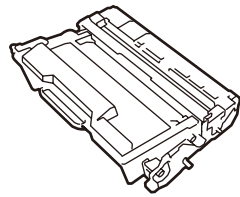
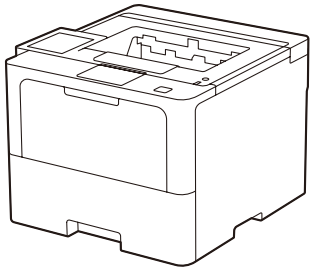

Module tambour-cartouche de toner (pré-installé)



Cordon d'alimentation CA



Cache du port USB (non livré avec tous les modèles)

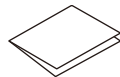

Guide d'installation rapide

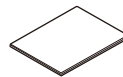

Guide de sécurité du produit

REMARQUE :

- Les composants figurant dans le carton peuvent varier selon le pays.
- Les interfaces de connexion disponibles varient d'un modèle à l'autre. Si nécessaire, vous devez acquérir le câble d'interface correct.

• Câble USB

Il est recommandé d'utiliser un câble USB 2.0 (type A/B) d'une longueur inférieure ou égale à 2 mètres.

• Câble réseau

Utilisez un câble droit à paires torsadées de Catégorie 5 (ou supérieure).

- Les illustrations de ce *Guide d'installation rapide* représentent le modèle HL-L6415DN.
- Brother a pour ambition de réduire le gaspillage et d'économiser les matières premières et l'énergie nécessaires à la fabrication de ses produits. Pour en savoir plus sur nos actions en faveur de l'environnement, rendez-vous sur www.brotherearth.com.

1 Retirez les matériaux d'emballage et réinstallez le module tambour-cartouche de toner

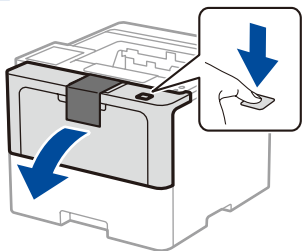

Enlevez le sachet à base de gel de silice.

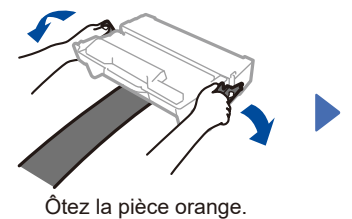
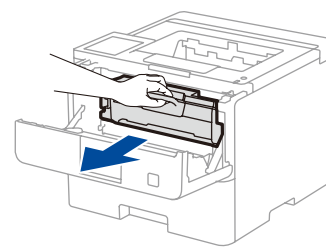
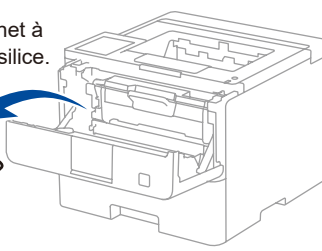

Ôtez la pièce orange.

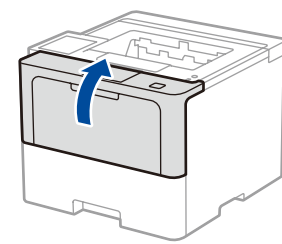
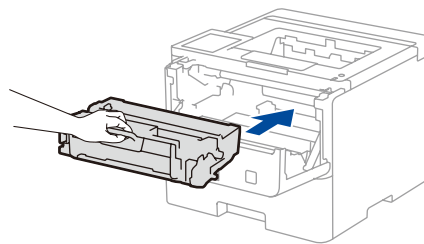
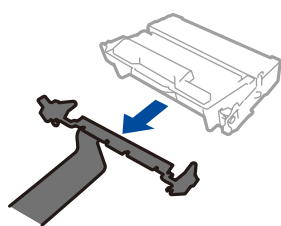

2 Chargez du papier dans le bac

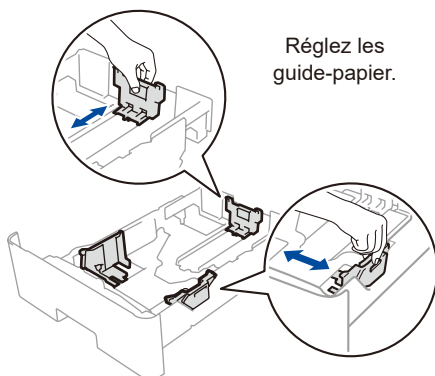
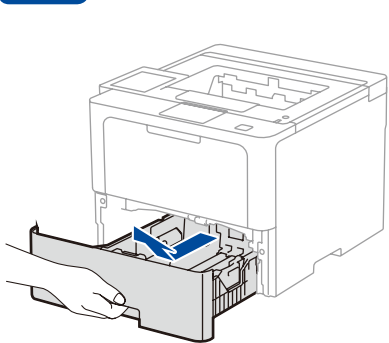

Réglez les guide-papier.

Ne dépassez pas ce repère.

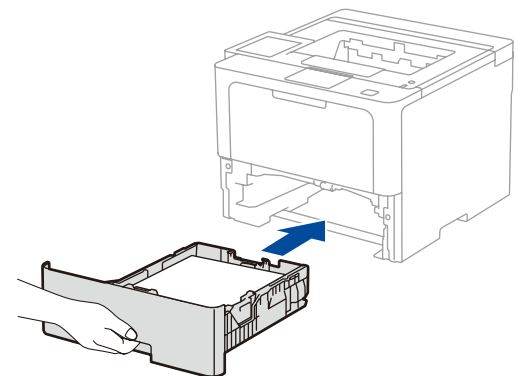
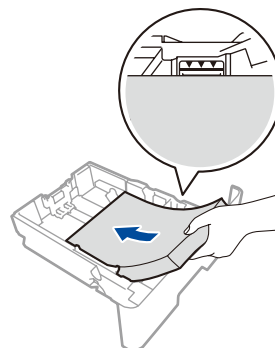

3 Connectez le cordon d'alimentation, puis mettez l'appareil sous tension

L'emplacement de la touche d'alimentation varie d'un modèle à un autre.

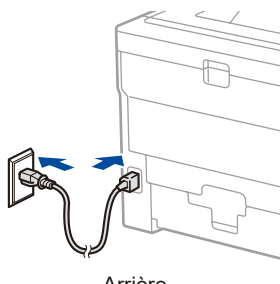

Arrière

REMARQUE :

Avant de brancher le cordon d'alimentation, repérez l'étiquette du numéro de série au dos ou sur le côté de l'appareil. Notez ce numéro, car vous en aurez besoin pour l'enregistrement et la garantie.

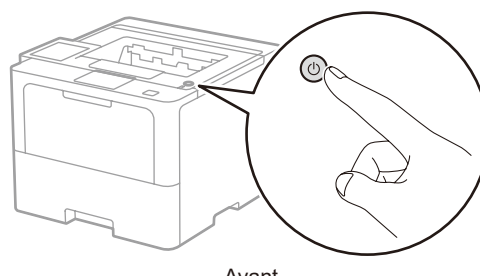

Avant



4 Sélectionnez votre langue (si nécessaire)

■ Pour les modèles à écran LCD

1. Appuyez sur ▼ ou ▲ pour afficher [Initial Setup] (Param. système), puis appuyez sur **OK**.
2. Appuyez sur ▼ ou ▲ pour afficher [Local Language] (Langue locale), puis appuyez sur **OK**.
3. Appuyez sur ▼ ou ▲ pour sélectionner votre langue, puis appuyez sur **OK**.
4. Appuyez sur **Cancel** (Annuler).

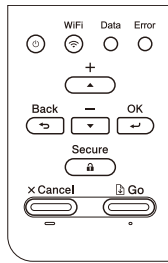

■ Pour les modèles à écran tactile

1. Sur l'écran tactile de l'appareil, appuyez sur [Settings] (Paramètres) > [All Settings] (Tous les paramètres) > [Initial Setup] (Param. système) > [Local Language] (Langue locale).
2. Appuyez sur votre langue.
3. Appuyez sur [OK].

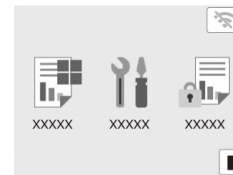

5 Connectez votre ordinateur ou périphérique mobile à votre appareil

Procédez comme suit pour effectuer la configuration en fonction du type de connexion disponible sur votre appareil.

Rendez-vous sur setup.brother.com pour télécharger et installer le logiciel Brother.

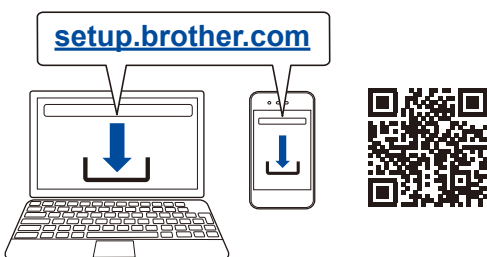

▶ Suivez les instructions et invites affichées à l'écran.

Installation terminée

Vous pouvez maintenant imprimer des documents sur votre appareil.

Pour rechercher le microprogramme le plus récent, visitez le site Web support.brother.com/up7.

Remarque importante pour la sécurité du réseau :

Le mot de passe par défaut de votre appareil se trouve sur l'étiquette au dos de l'appareil (indiqué par « Pwd »). Il est recommandé de le modifier immédiatement pour protéger votre appareil contre les accès non autorisés.

Impossible d'établir la connexion? Essayez les solutions suivantes :

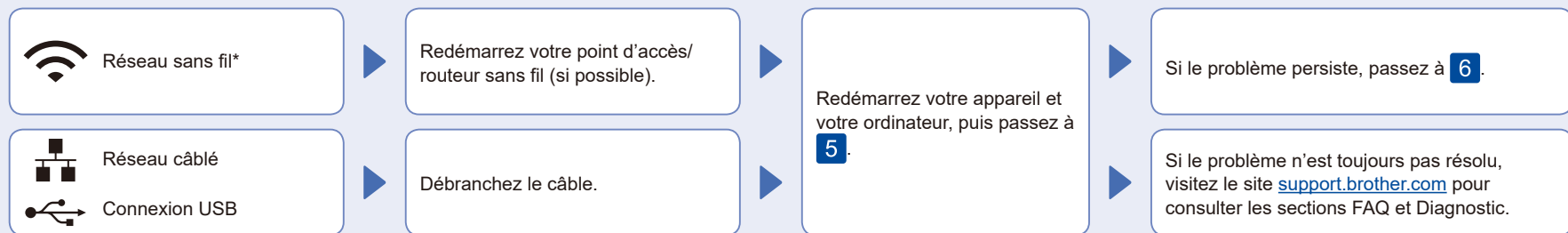

* Pour certains modèles, la connexion au réseau sans fil n'est possible que si le module sans fil en option est installé.

6 Configuration sans fil manuelle (modèles sans fil)

Si vous ne parvenez pas à établir une connexion sans fil, essayez d'établir la connexion de façon manuelle. Pour certains modèles, la connexion au réseau sans fil n'est possible que si le module sans fil en option est installé.

Recherchez votre SSID (nom du réseau) et votre Clé de réseau (mot de passe) sur votre point d'accès/routeur sans fil et notez-les dans le tableau ci-dessous.

SSID (nom du réseau)	
Clé de réseau (mot de passe)	

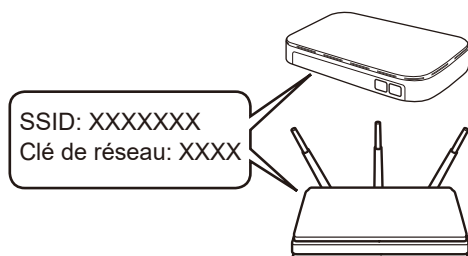

■ Pour les modèles à écran LCD

Pour sélectionner chaque option de menu, appuyez sur ▲ ou ▼, puis appuyez sur **OK** pour confirmer. Sélectionnez [Réseau] > [WLAN (Wi-Fi)] > [Rech. réseau]. Suivez les instructions affichées sur l'écran LCD.

■ Pour les modèles à écran tactile

Appuyez sur [Rechercher le réseau Wi-Fi]. Suivez les instructions affichées sur l'écran LCD.

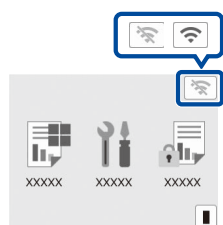

Sélectionnez le SSID (nom de réseau) pour votre point d'accès/routeur sans fil et entrez la Clé de réseau (mot de passe).

■ Pour les modèles à écran LCD

Maintenez enfoncé (ou appuyez plusieurs fois) ▲/▼ pour sélectionner l'un des caractères suivants : 0123456789abcdefghijklmnopqrstuvwxyz ABCDEFGHIJKLMNOPQRSTUVWXYZ (espace)!"#%&'()*+,-./:;<=>@[N]^_{|}~

Une fois la configuration sans fil terminée, l'écran LCD/tactile affiche [Branché].

▶ Passez à l'étape **5** pour installer le logiciel.

Si vous ne trouvez pas ces informations, demandez-les à votre administrateur réseau ou au fabricant de votre point d'accès/routeur sans fil.

En cas d'échec de la configuration, redémarrez votre appareil Brother et votre point d'accès/routeur sans fil, et répétez l'étape **6**. Si cela ne permet pas de résoudre le problème, rendez-vous sur support.brother.com.