

# KENWOOD

TYPE: FDM31

---

instructions  
istruzioni  
instrucciones  
Bedienungsanleitungen  
gebruiksaanwijzing  
Instrucja obsługi  
instruções

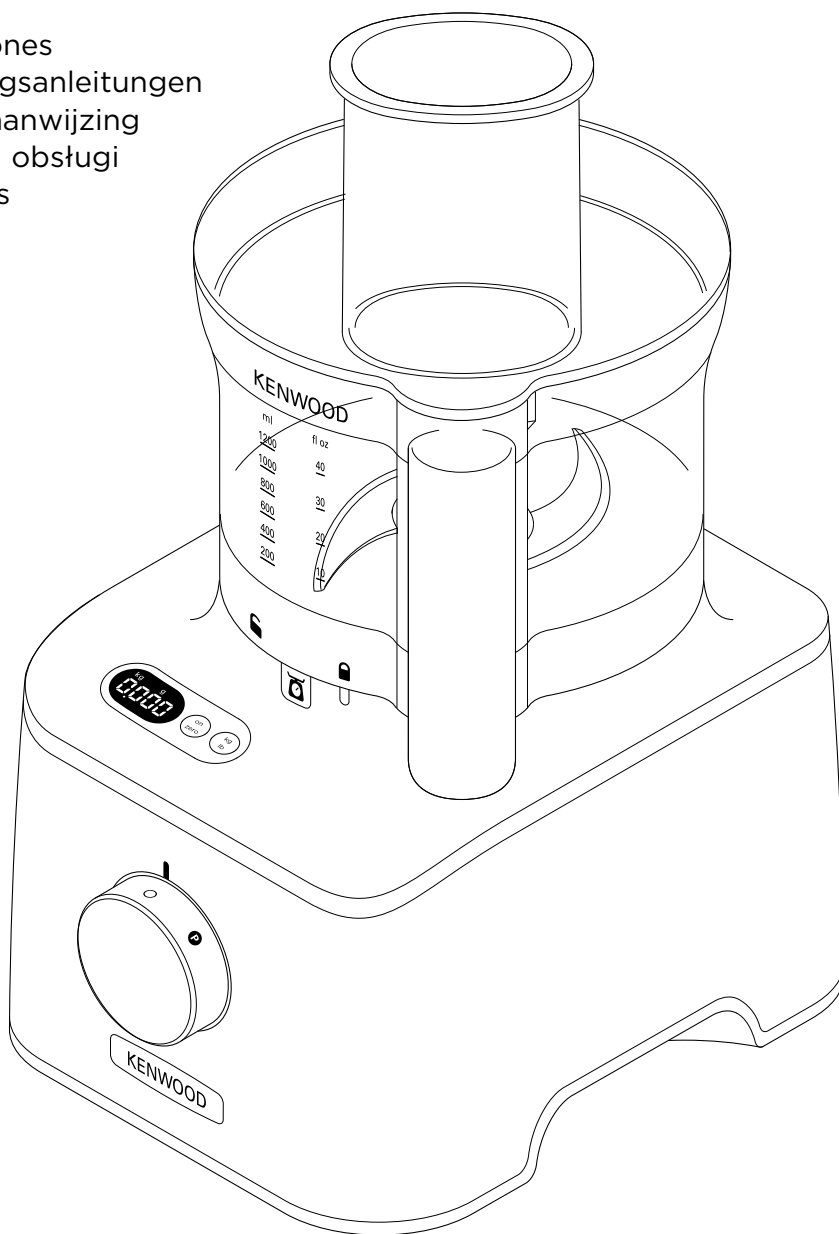

<b>English</b>	<b>2 - 13</b>
<b>Nederlands</b>	<b>14 - 26</b>
<b>Français</b>	<b>27 - 39</b>
<b>Deutsch</b>	<b>40 - 53</b>
<b>Italiano</b>	<b>54 - 66</b>
<b>Português</b>	<b>67 - 79</b>
<b>Español</b>	<b>80 - 92</b>
<b>Dansk</b>	<b>93 - 104</b>
<b>Svenska</b>	<b>105 - 116</b>
<b>Norsk</b>	<b>117 - 128</b>
<b>Suomi</b>	<b>129 - 140</b>
<b>Türkçe</b>	<b>141 - 152</b>
<b>Česky</b>	<b>153 - 165</b>
<b>Magyar</b>	<b>166 - 177</b>
<b>Polski</b>	<b>178 - 191</b>
<b>Ελληνικά</b>	<b>192 - 206</b>
<b>Slovenčina</b>	<b>207 - 219</b>
<b>Українська</b>	<b>220 - 233</b>
<b>عربي</b>	<b>٢٤٥ - ٢٣٤</b>

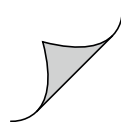

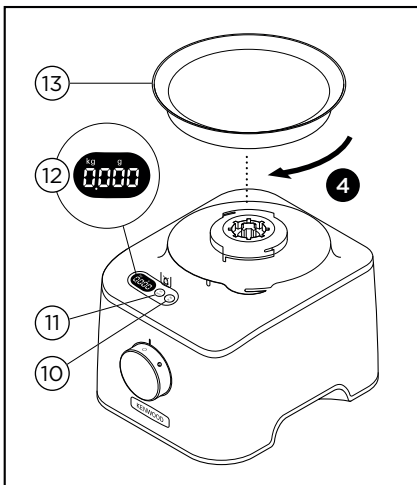
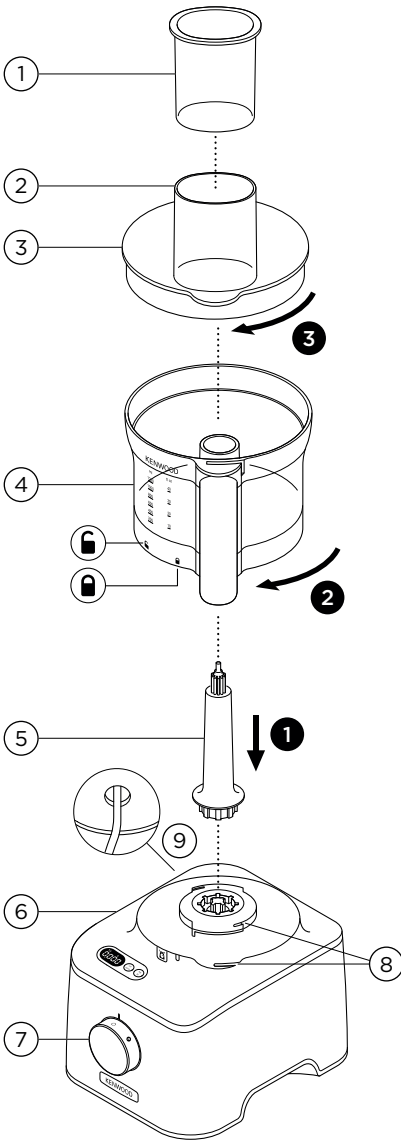

### 14A Plastic blender

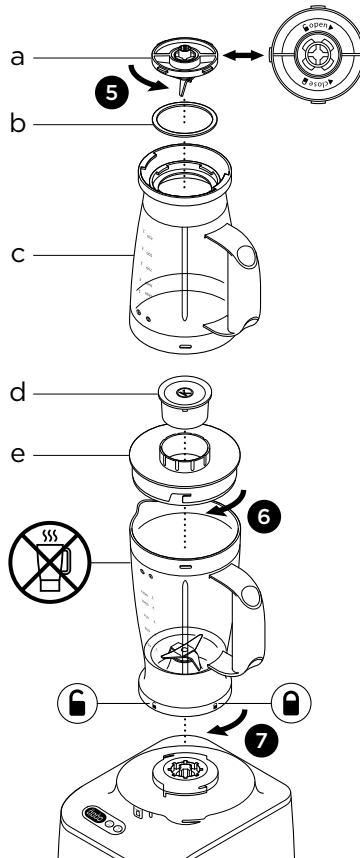

### 14B Glass blender

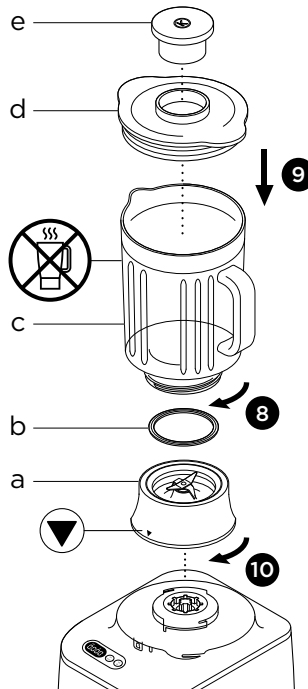

### C - standard attachments

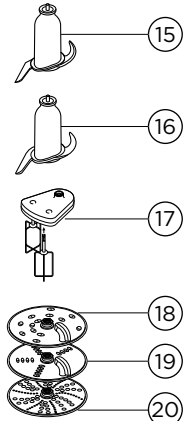

### D - optional attachments

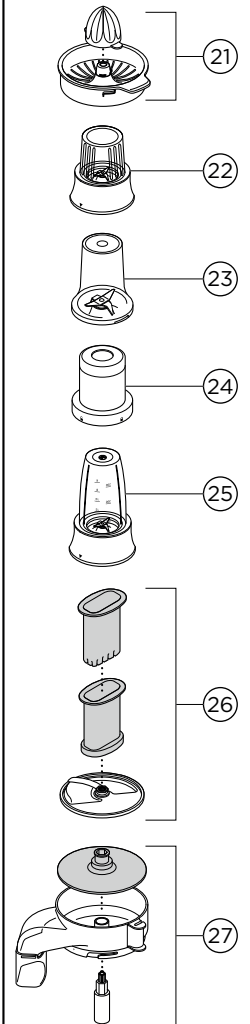

15/16

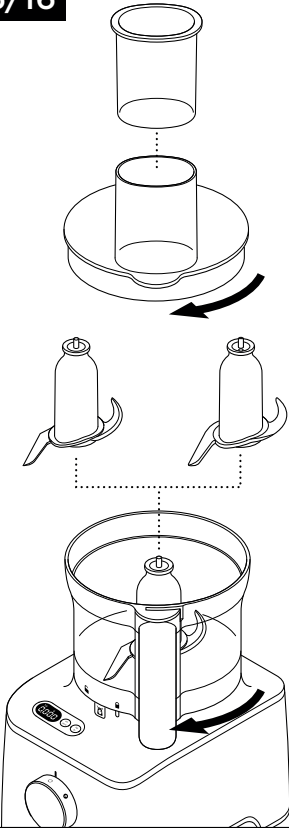

18-19-20

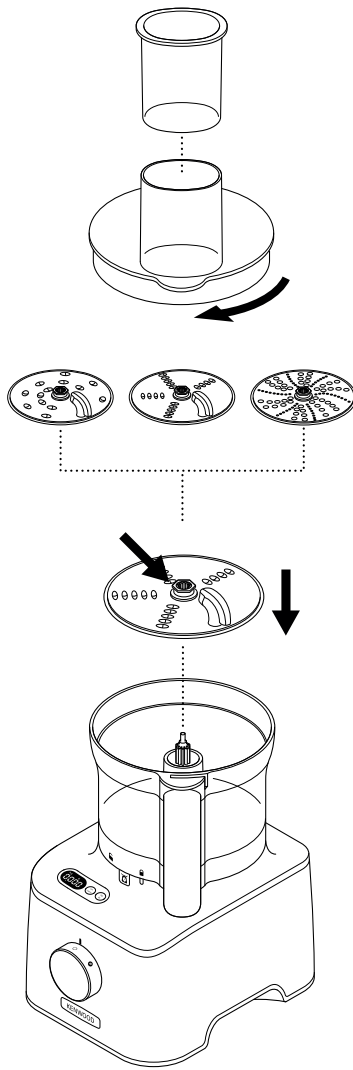

21

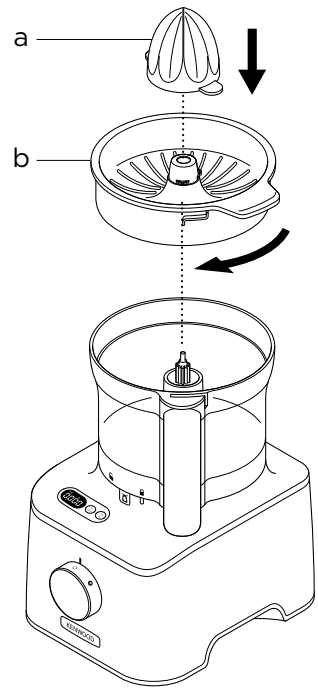

17

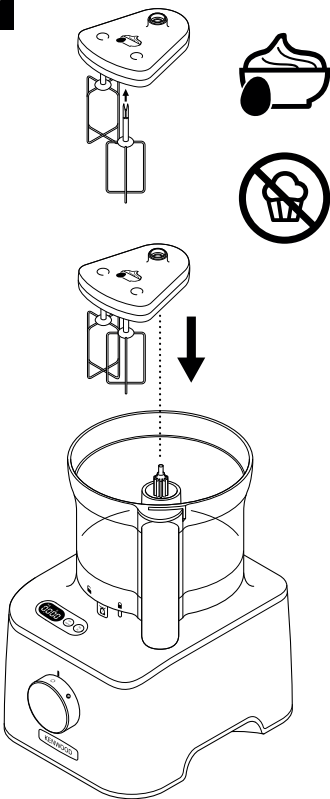

22

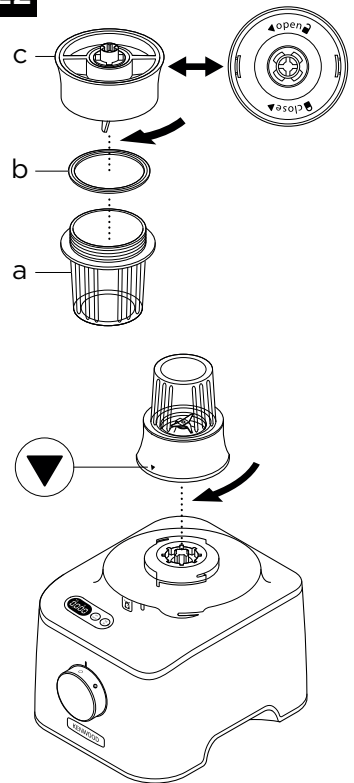

23

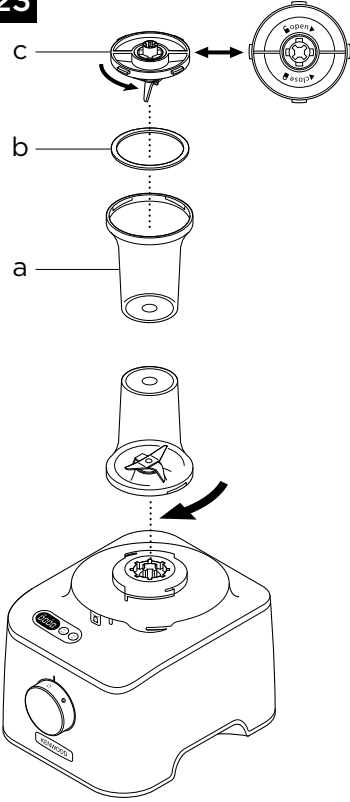

25

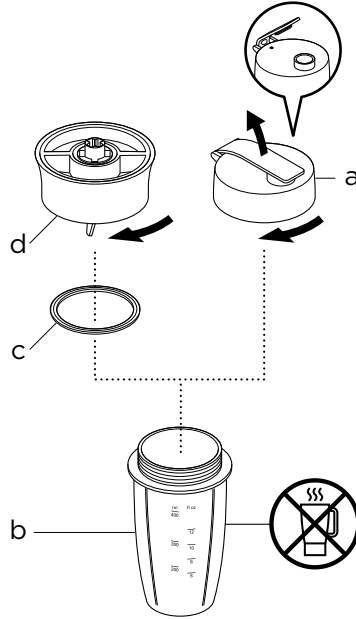

26

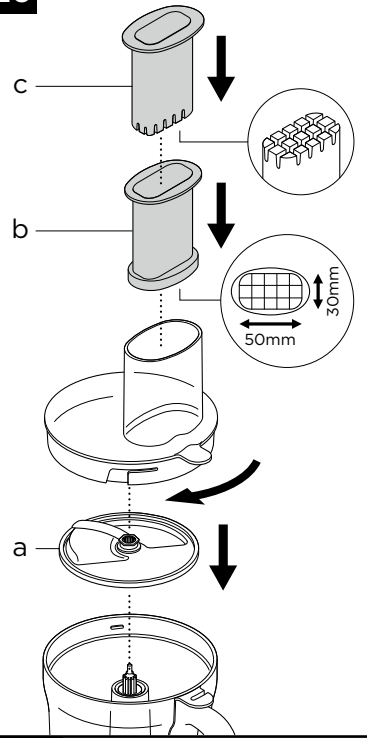

26A

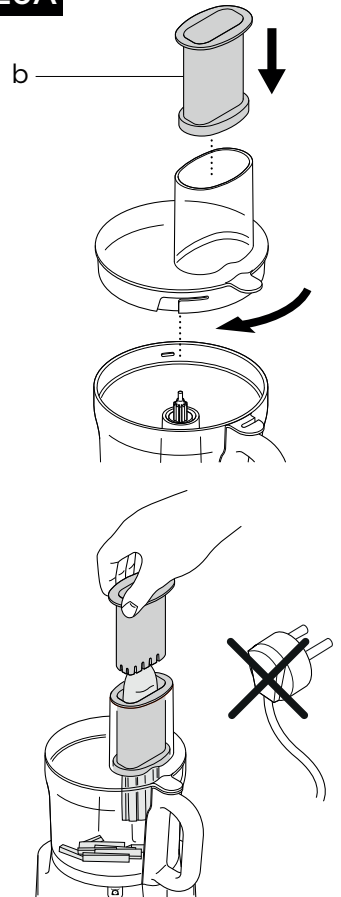

24

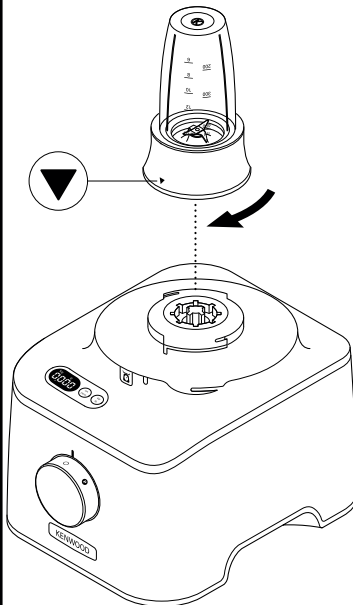
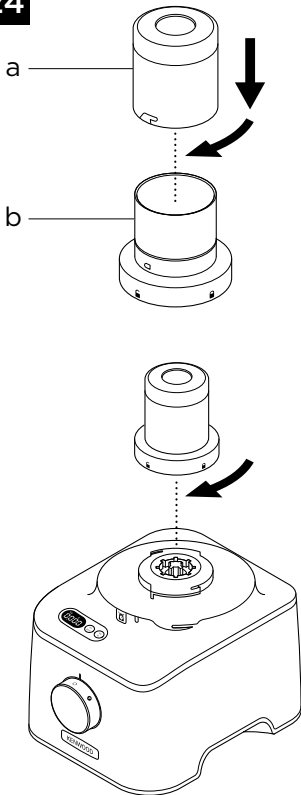

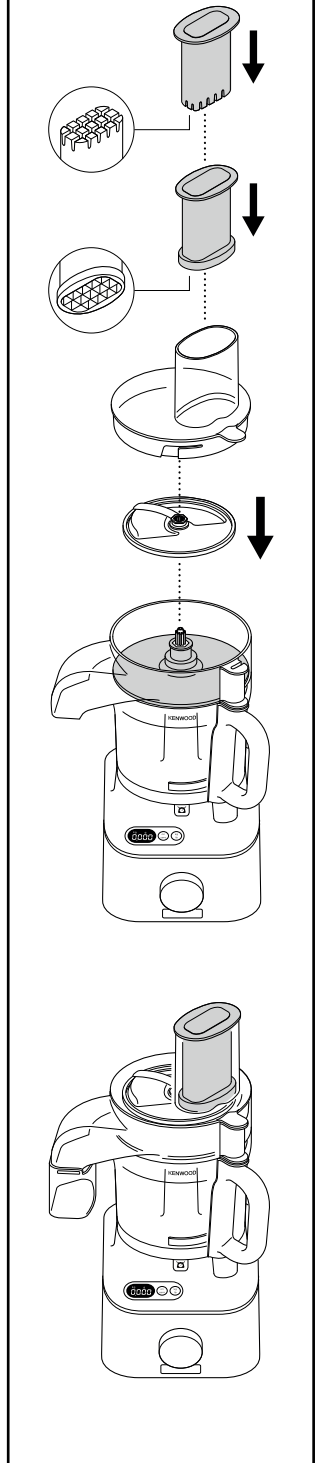
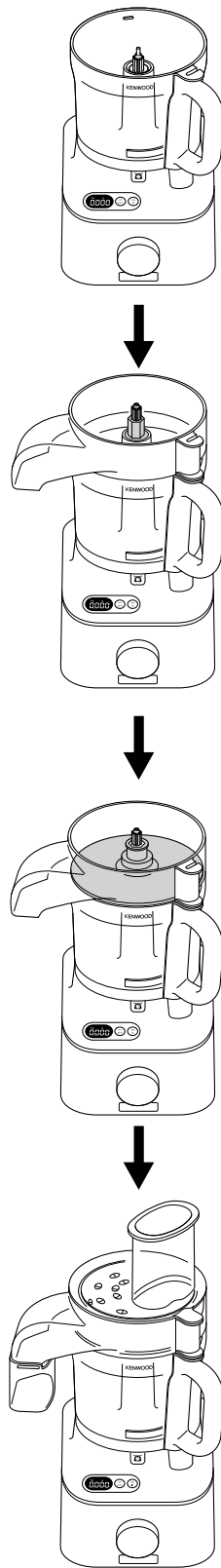
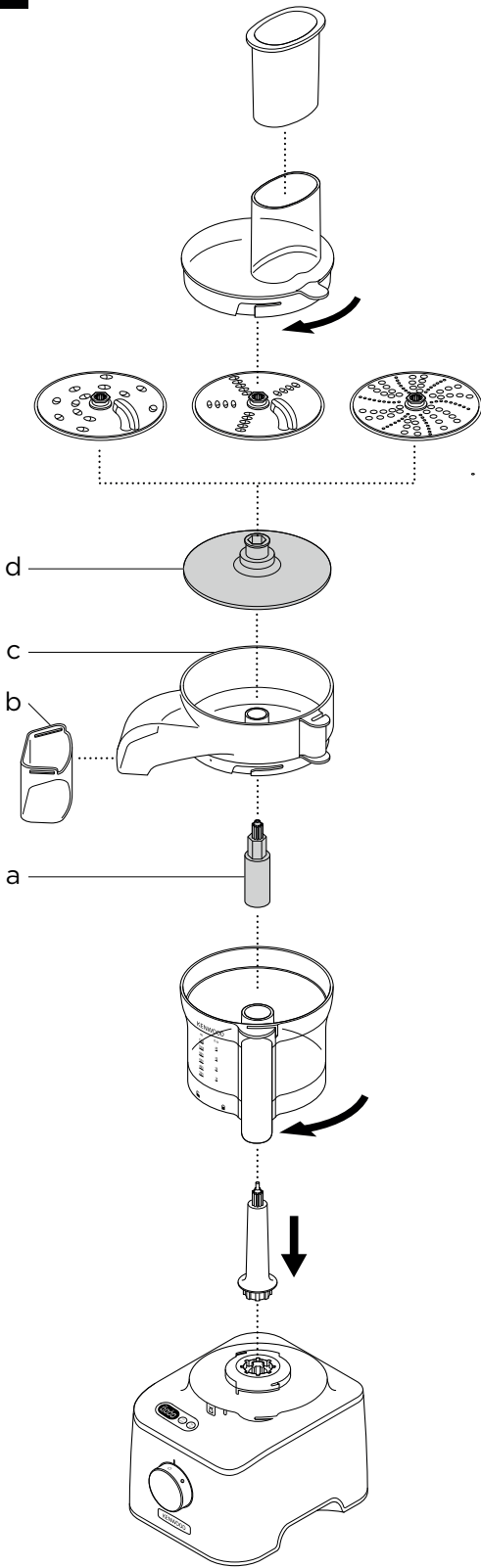

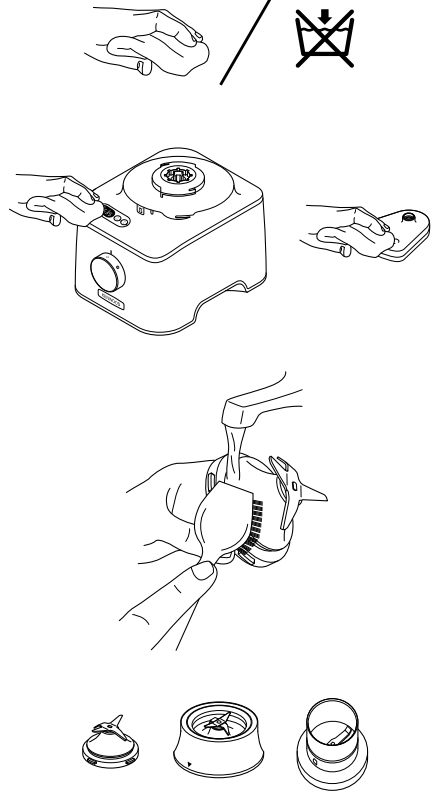
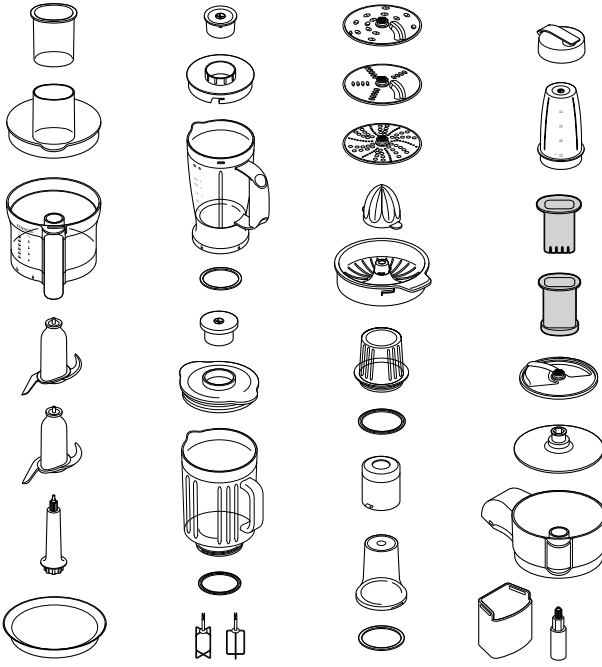

# English

## Safety

- Read these instructions carefully and retain for future reference.
- Remove all packaging and any labels.
- If the plug or cord is damaged it must, for safety reasons, be replaced by Kenwood or an authorised Kenwood repairer in order to avoid a hazard.
- **DO NOT touch the sharp blades.** The blades and discs are very sharp, handle with care. **Always hold by the finger grip at the top, away from the cutting edge, when handling the sharp cutting blades, emptying the bowl and during cleaning.**
- **DO NOT process hot ingredients.**
- **Be careful if hot liquid is poured into the food processor or blender as it can be ejected out of the appliance due to sudden steaming.**
- Never leave the appliance unattended when it is operating.
- Do not exceed the maximum capacities stated in the recommended usage chart.
- **Do not operate your appliance for longer than the times specified below without a rest period. Processing continuously for longer periods can damage your appliance.**

Function/Attachment	Maximum Operation Time	Rest Period Between Operations
Blender/Blend-Xtract 2GO	60 secs	Unplug the appliance and allow to cool down for 15 minutes
Heavy mixtures in the bowl (e.g. Dough)	60 secs	
Mini Chopper/Mill	30 secs	
Grinding Mill	60 secs	

- Do not lift or carry the processor by the handle - or the handle may break resulting in injury.
- Always remove the knife blade before pouring contents from the bowl.
- Keep hands and utensils out of the processor bowl and blender goblet whilst connected to the power supply. If food needs to be pushed down use a suitable utensil such as a spatula.
- Always switch off the appliance and disconnect from the supply if it is left unattended and before assembling, disassembling or cleaning.
- Never use your fingers to push food down the feed tube. Always use the pusher supplied.
- **Never fit the blade assembly to the power unit without the goblet/bottle or mill jar/lid fitted.**



- CAUTION: Before removing the lid from the bowl, blender or mill from the power unit:
  - switch off;
  - wait until the attachment/blades have completely stopped;
  - be careful not to unscrew the blender goblet/bottle or mill jar/lid from the blade assembly.
- Do not use the lid to operate the processor, always use the on/off speed control.
- **This appliance will be damaged and may cause injury if the interlock mechanism is subjected to excessive force.**
- Never use an unauthorised attachment.
- Never use a damaged appliance. Get it checked or repaired: see 'Service and Customer Care'.
- Never let the power unit, cord or plug get wet.
- Do not let excess cord hang over the edge of a table or worktop or touch hot surfaces.
- Children should be supervised to ensure that they do not play with the appliance.
- This appliance shall not be used by children. Keep the appliance and its cord out of reach of children.
- Appliances can be used by persons with reduced physical, sensory or mental capabilities or lack of experience and knowledge if they have been given supervision or instruction concerning use of the appliance in a safe way and if they understand the hazards involved.
- Only use the appliance for its intended domestic use. Kenwood will not accept any liability if the appliance is subject to improper use, or failure to comply with these instructions.
- Misuse of your processor, blender or mill can result in injury.
- The maximum rating is based on the mini chopper/mill attachment that draws the greatest load. Other attachments may draw less power.

### Blender/Blend-Xtract 2GO

-  **DO NOT process hot ingredients.**
- **SCALD RISK:** Hot ingredients must be allowed to cool to room temperature before placing in the goblet/bottle or before blending.
- Always take care when handling the blade assembly and avoid touching the cutting edge of the blades when cleaning.
- Only operate the blender with the lid in place.
- Only use the goblet/bottle with the blade assembly supplied.
- Never run the blender empty.
- Smoothie recipes - never blend frozen ingredients that have formed a solid mass during freezing, break it up before adding to the goblet/bottle.

### Blend-Xtract 2GO

- Never drink any hot liquids from the bottle.
- When drinking through the lid, take care that the drink is

smooth. Some experimentation may be necessary to achieve the desired result, particularly when processing firm or unripened foods as you may find that some ingredients remain unprocessed.

- Do not blend frozen ingredients or ice cubes without liquid.
- Never blend dry ingredients (e.g. spices, nuts) or run the Blender empty.

### **Mill Attachments**

- Never fit the blade assembly to the power unit without the jar/lid fitted.
- Never unscrew the jar/lid while the mill is fitted to your appliance.
- Do not touch the sharp blades – Keep the blade assembly away from children.
- Never remove the mill until the blades have completely stopped.
- The appliance will not work if the mill is incorrectly fitted.
- Do not process hot ingredients in the mill allow to cool down to room temperature before processing.

### **Mini Chopper/Mill**

- The processing of spices is not recommended as they may damage the plastic parts.

### **Grinding Mill**

- Do not process dried turmeric root as it is too hard and may damage the blades.

### **Express Dice/Express Serve Attachment and Discs**

- The cutting grid and discs are very sharp; handle with care when fitting, removing and cleaning. **Always hold by the finger grip away from the cutting edge when handling the sharp cutting blades, emptying the bowl and during cleaning.**
- Never use your fingers to push food down the feed tube. Only use the pusher supplied.
- Do not use excessive force to push food down the feed tube – you could damage your attachment.
- Before removing the lid, switch off wait until the cutting disc has completely stopped.
- Do not pour hot liquids down the feed tube.

### **Express Serve**

- Avoid contact with moving parts. Keep fingers out of the food outlet opening.
- Do not operate when using the Dicer or Discs without the slinger plate fitted. **If the slinger plate is not fitted food will clog under the plate and not exit the food outlet, resulting in damage to your attachment.**

- The citrus juicer is not designed to be used with the Express Serve. Always use the citrus juicer with the main bowl.

## Cleaning

- Wipe the power unit and whisk drive head with a damp cloth, then dry. Ensure that the interlock area ⑧ is clear of food debris.
- Do not immerse the power unit, blade assemblies or whisk drive head in water.
- The bowl, lid, pusher and all attachment/tool apart from the blade assemblies and whisk drive head are suitable for both handwashing and dishwashing.
- The blade assemblies should be brushed clean and rinsed under running water.

### Before plugging in

- Make sure your electricity supply is the same as the one shown on the underside of your appliance.
- This appliance conforms to EC Regulation 1935/2004 on materials and articles intended to come into contact with food.

### Before using for the first time

- 1 Remove the plastic blade covers from the knife blade. **Take care the blades are very sharp.** These covers should be discarded as they are to protect the blade during manufacture and transit only.
- 2 Wash the parts see 'Care and Cleaning'.

## Key

### Processor

- ① Pusher
- ② Feed tube
- ③ Lid
- ④ Bowl
- ⑤ Detachable drive shaft
- ⑥ Power unit
- ⑦ Speed/pulse control
- ⑧ Safety interlocks
- ⑨ Cord storage (at back)

### Weighing Function

- ⑩ Kg/lb button
- ⑪ On/zero button
- ⑫ Display screen
- ⑬ Weighing tray

### 14A Plastic Blender (if supplied)

- a Blade assembly
- b Sealing ring
- c Goblet
- d Filler cap
- e Lid

### 14B Glass Blender (if supplied)

- a Blade assembly
- b Sealing ring

- c Goblet
- d Lid
- e Filler cap

## C Standard Attachments

- ⑮ Knife blade
- ⑯ Dough tool
- ⑰ Dual whisk
- ⑱ 4mm slicing/grating disc
- ⑲ 2mm slicing/grating disc
- ⑳ Extra fine grating disc

## Attachments



Not all of the attachments listed below may be included with your food processor. Attachments are dependent upon the model variant. Refer to 'Service and customer care' section for information on how to buy an attachment not included in pack.

## D Optional Attachments

- ⑳ Citrus juicer (if supplied)
- ㉑ Glass mini chopper/mill (if supplied)
- ㉒ Plastic mini chopper/mill (if supplied)
- ㉓ Grinding mill (if supplied)
- ㉔ Blend-Xtract 2GO (if supplied)
- ㉕ Express Dice (if supplied)
- ㉖ Express Serve (if supplied)

## To Use Your Food Processor

### Illustrations ① - ③

- 1 Fit the detachable drive shaft onto the power unit.
- 2 Then fit the bowl by aligning the  on the bowl with the  on the power unit, turn clockwise until it locks .
- 3 Fit an attachment over the bowl drive shaft.
  - Always fit the bowl and attachment onto the processor before adding ingredients.
- 4 Fit the lid - ensuring the top of the drive shaft/tool locates into the centre of the lid.
  - **Do not use the lid to operate the processor, always use the on/off speed control.**
- 5 Plug in, switch on and select a speed. (Refer to the recommended usage chart).
  - **The processor will not operate if the bowl or lid are not fitted correctly into the interlock. Check that the feed tube and bowl handle are situated to the right front hand corner.**
  - Use the pulse (P) for short bursts. The pulse will operate for as long as the control is held in position.
- 6 Reverse the above procedure to remove the lid, attachments and bowl.
  - **Always switch off and unplug before removing the lid.**

#### Important

- Your processor is not suitable for crushing or grinding coffee beans, or converting granulated sugar to caster sugar.
- When adding almond essence or flavouring to mixtures avoid contact with the plastic as this may result in permanent marking.

## Weighing Function

### Illustration ④

Your food processor is fitted with a built in weighing function to allow ingredients to be weighed straight into the bowl or blender goblet.

- The Maximum weighing capacity is 3kg.

## To Use The Weighing Function

- 1 Always fit the bowl, detachable drive shaft and attachment or blender goblet onto the power unit before adding ingredients.
- 2 Plug in - the display screen will remain blank.
- 3 Press the ON/ZERO button once and the display screen will light up.
- 4 Press the (kg/lb) button to select either grams or ounces. The display will default to kg/g when first switched on.
  - The unit weighs in 1g increments and teaspoon/tablespoon measures are recommended for weighing small quantities.

- To zero press the ON/ZERO button once.
- 5 Weigh the required ingredients straight into the bowl or goblet.
  - 6 After all the ingredients are weighed fit the lid and select a speed to operate the processor.
    - The weight of any additional ingredients added down the feed tube whilst the processor is running will not be shown on the display screen.
    - The display screen can be turned off manually by pressing and holding down the ON/ZERO button for a few seconds.

**Refer to the troubleshooting guide if you experience any problems with operating the weighing function.**

## Weighing Tray

A removable weighing tray is supplied for weighing ingredients without the bowl or blender.

To use, place the tray on top of the power unit and turn clockwise to secure. Then follow steps 2 to 4 under 'To Use The Weighing Function'.

To remove, rotate the tray anti-clockwise and lift off.





### Using The Attachments

Refer to recommended usage chart for each attachment.

## 14A Plastic Blender (if supplied)

## To Use Your Blender

### Illustrations ⑤ - ⑦

- 1 Fit the sealing ring into the blade assembly - ensuring the seal is located correctly in the grooved area.
  - **Leaking will occur if the seal is damaged or incorrectly fitted.**
- 2 Hold the underside of the blade assembly and insert the blades into the goblet - turn anti-clockwise until it is secure. Refer to the graphics on the underside of the blade assembly as follows:
  -  - Unlocked position
  -  - Locked position
- 3 Put your ingredients into the goblet.
- 4 Fit the lid onto the goblet and turn clockwise until it clicks. Fit the filler cap.
- 5 Place the blender onto the power unit, align the  on the blender with the  on the power unit and turn clockwise to lock .
- **The appliance will not operate if the blender is incorrectly fitted to the interlock.**

## 14B Glass Blender (if supplied)

### To Use Your Blender

#### Illustrations 8 - 10

- 1 Fit the sealing ring into the blade unit - ensuring the seal is located correctly in the grooved area.
  - **Leaking will occur if the seal is damaged or incorrectly fitted.**
- 2 Screw the goblet onto the blade assembly. Refer to the graphics on the underside of the blade unit as follows:
  - 🔓 - Unlocked position
  - 🔒 - Locked position
- 3 Put your ingredients into the goblet.
- 4 Fit the lid to the goblet and push down to secure. Fit the filler cap.
- 5 Place the blender onto the power unit, align the ▼ on the blender with the 🔒 on the power unit and turn clockwise to lock.
  - **The appliance will not operate if the blender is incorrectly fitted to the interlock.**

#### Hints and Tips

- When making mayonnaise, put all the ingredients, except the oil, into the blender. Remove the filler cap. Then, with the appliance running, add the oil slowly through the hole in the lid.
- Thick mixtures, e.g. pâtés and dips, may need scraping down. If the mixture is difficult to process, add more liquid.
- The processing of spices is not recommended as they may damage the plastic parts.
- To blend dry ingredients - cut into pieces, remove the filler cap, then with the appliance running, drop the pieces down one by one. Keep your hand over the opening. For best results empty regularly.

## 15 Knife Blade

Follow the instructions under 'to use your food processor'.

#### Hints and Tips

- For coarser textures use the pulse control.
- Cut food such as meat, bread, vegetables into cubes approximately 2cm.
- Biscuits should be broken into pieces and added down the feed tube whilst the appliance is running.
- Take care not to over-process.
- When making pastry use fat straight from the fridge cut into 2cm cubes.

- For best results when processing sticky fruit/ingredients such as dates, use 'Pulse' first to break down the ingredients and then continue processing on maximum speed.

## 16 Dough Tool

Use for yeasted dough mixes.

Follow the instructions under 'To use your food processor'.

#### Hints and Tips

- Do not process for longer than 60 seconds.
- Place the dry ingredients in the bowl and add the liquid down the feed tube whilst the appliance is running. Process until a smooth elastic ball of dough is formed.
- Re-knead by hand only. Re-kneading in the bowl is not recommended as it may cause the processor to become unstable.

## 17 Dual Whisk

### Using The Whisk

- 1 Fit the drive shaft and bowl onto the power unit.
- 2 Push each beater securely into the drive head.
- 3 Fit the whisk by carefully turning until it drops over the drive shaft.
- 4 Add the ingredients.
- 5 Fit the lid - ensuring the end of the shaft locates into the centre of the lid.

#### Hints and Tips

##### Important

- 👉 **Use for light mixes only such as egg whites and cream.**
- 🚫 **The whisk is not suitable for making all in one cake mixes as these mixes are too heavy and will damage it. Always use the knife blade.**
- Best results are obtained when the eggs are at room temperature.
- Ensure the bowl and whisks are clean and free from grease before whisking.

## 18 - 20 Discs

### To Use The Cutting Discs

- 1 Fit the drive shaft and bowl onto the power unit.
- 2 Holding by the centre grip, place the disc onto the drive shaft with the appropriate side uppermost.
- 3 Fit the lid.
- 4 Put the food in the feed tube.

- 5 Switch on and push down evenly with the pusher ① - **never put your fingers in the feed tube.**

#### Hints and Tips

- Use fresh ingredients
- Do not cut food too small. Fill the width of the feed tube fairly full. This prevents the food from slipping sideways during processing.
- When slicing or grating: food placed upright comes out shorter than food placed horizontally.
- There will always be a small amount of waste on the disc or in the bowl after processing.

#### 21 Citrus Juicer (if supplied)

- a Cone
- b Sieve

#### To use the citrus juicer

- 1 Fit the drive shaft and bowl onto the power unit.
  - 2 Fit the sieve into the bowl - ensuring the sieve handle is locked into position directly over the bowl handle.
  - 3 Place the cone over the drive shaft turning until it drops all the way down.
  - 4 Cut the fruit in half. Then switch on and press the fruit onto the cone.
- **The citrus juicer will not operate if the sieve is not locked correctly.**

#### Hints and Tips

- For best results store and juice the fruit at room temperature and hand roll on a worktop before juicing.
- To help with juice extraction move the fruit from side to side when juicing.
- When juicing large quantities, empty the sieve regularly to prevent the build up of pulp and seeds.

#### 22/23 Mini Chopper/Mill (if supplied)

- a Jar
- b Sealing ring
- c Blade assembly

- 1 Put the ingredients into the jar.
- 2 Fit the sealing ring into the blade assembly.
- 3 Turn the blade assembly upside down. Lower it into the jar, blades down.
- 4 Screw the blade assembly onto the jar until finger tight. Refer to the graphics on the underside of the blade assembly as follows:

 - Unlocked position

 - Locked position

- 5 Place the mill onto the power unit, align the ▼ on the mill with the ■ on the power unit and turn clockwise to lock.
- 6 Select Maximum speed or use the pulse (P).

#### Hints and Tips

- Baby food/purée - allow cooked food to cool down to room temperature before processing in the mill.
- For best results the main bowl is recommended when chopping herbs.

#### 24 Grinding Mill (if supplied)

- a Mill lid
- b Grinding mill blade assembly

- 1 Place your ingredients into the blade assembly.
- 2 Fit the lid and turn clockwise to lock.
- 3 Place the mill onto the power unit and turn clockwise to lock.
- 4 Select maximum speed or use the pulse (P).

#### Hints and Tips

- For optimum performance when processing spices do not process more than 50g at a time.
- Whole spices retain their flavour for a much longer time than ground spices so it is best to grind a small quantity fresh at a time to retain the flavour.
- To release the maximum flavour and essential oils whole spices are best roasted prior to milling.
- Do not process dried turmeric root in the mill as it is too hard and may damage the blades.
- Cut ginger and coconut into small pieces before processing.
- For best results the main bowl is recommended when chopping herbs.

#### 25 Blend-Xtract 2GO (if supplied)

- a Dispensing lid
- b Bottle
- c Sealing ring
- d Blade assembly

- 1 Add ingredients to the bottle up to the 400ml level mark.
- For best blending performance always add ice/frozen ingredients to the bottle first.
  - When adding frozen ingredients (i.e. frozen fruit, yoghurt, ice cream or ice) do not blend more than 60g or 3 ice cubes.
  - Do not blend frozen ingredients without liquid.

- 2 Fit the sealing ring to the blade unit, ensuring the seal is located correctly in the grooved area.
  - Leaking will occur if the seal is damaged or incorrectly fitted.
- 3 Hold the underside of the blade unit and lower it onto the bottle, blades down.
- 4 Screw the blade holder onto the bottle - turn clockwise to lock.
  - Shake to disperse the ingredients.
  - Place the blender onto the power unit and turn clockwise to lock.
- 5 Select maximum speed. Allow the ingredients to blend until smooth.
  - Once your drink has reached the desired consistency, you can use the pulse 'P' to ensure all ingredients are thoroughly blended.

#### Hints and Tips

- Note that when the bottle is filled to max capacity (400ml), this is approximately two servings.
- If you do not intend to consume your drink immediately, keep it refrigerated.
- Ensure your drink is thin enough to be able to drink from the dispensing lid. To make a thinner drink add more liquid.
- After blending, some drinks may not be completely smooth due to seeds or the fibrous nature of ingredients.
- Some drinks may separate on standing, therefore it is best to drink them straight away. Separated drinks should be stirred before drinking.
- When the dispensing lid is fitted always keep the bottle upright.

### Using the drinking lid

- 1 Fit and lock the lid by turning clockwise.
- 2 When you want to drink, simply flip open the lid cover. The drink can be consumed straight from the bottle.

### 26 Express Dice (if supplied)

- a Dicing disc
- b Dicing grid
- c Dicing pusher

#### Important

- The dicing disc is designed only to be used with the dicing attachment.
- The dicing pusher should only be used with the dicing grid. Using it without the dicing grid fitted will result in damage to the bottom of the pusher.

### To use the Express Dice

- 1 Fit the drive shaft and bowl onto the power unit.
- 2 Add the dicing disc and fit the lid.
- 3 Fit the dicing grid into the feed tube.
- 4 Switch on and use the dicing pusher to process food items through the dicing grid.

#### Hints and Tips

- To assist with processing place both hands on top of the pusher and press down firmly.
- For best results, use raw fresh fruit and vegetables.
- To prevent the food from jamming do not pack the food tightly in the feed tube - ideally the food should be cut no larger than:

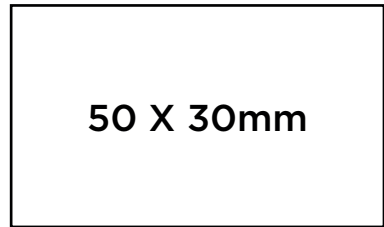

- If the food is too hard to push through the grid cook for approximately 10-15 minutes, then allow to cool in a refrigerator before processing.
- Always remove hard skins, stones, pips and seeds etc., from food before processing.

#### Note:

- Due to the various sizes and shapes of foods, the diced results will contain some misshapen pieces, this is normal.
- Foods such as cheese, ham, and chorizo will clog in the grid so are not recommended for use with this attachment.

### Cleaning the grid

Use the end of the pusher to dislodge any food which may become trapped in the dicing grid.

**26A** The Express Dice can also be used to produce French fries, crudités and batons.

- 1 Fit the dicing grid without the dicing disc.
- 2 Then manually push the food through the grid without switching the appliance on.

## 27 Express Serve (if supplied)

- a Express serve drive shaft
- b Extension chute
- c Base
- d Slinger plate

- 1 Fit the drive shaft and bowl onto the power unit.
- 2 Fit the small drive shaft to the main shaft - **the Express serve will not operate unless fitted.**
- 3 Fit the required attachment/disc - do not apply excessive force. Refer to the Discs and Express Dice sections for further information, hints and tips.
- 4 Fit the lid.

Use in conjunction with the following:

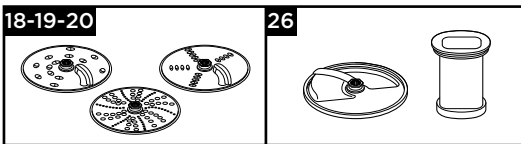

### Important - Dicer and Discs

- If the food is not exiting the food outlet, switch off and check that food is not clogging under the disc and the slinger plate is fitted. Clear any trapped food before continuing to process.

## Care and Cleaning

- Always switch off and unplug before cleaning.
- **Handle the blade and cutting discs with care - they are extremely sharp.**
- Some foods may discolour the plastic. This is perfectly normal and will not harm the plastic or affect the flavour of your food. Rub with a cloth dipped in vegetable oil to remove the discolouration.

### Power Unit

- Wipe with a damp cloth, then dry. Ensure that the interlock area (8) is clear of food debris.
- Do not immerse the power unit in water.
- Store excess cord in the storage area at the back of the power unit (9).

Cleaning Instructions - Refer to the relevant illustration 28.

## Service and Customer Care

- If you experience any problems with the operation of your appliance, before requesting assistance refer to the 'Troubleshooting Guide' section in the manual or visit [www.kenwoodworld.com](http://www.kenwoodworld.com).
- Please note that your product is covered by a warranty, which complies with all legal provisions concerning any existing warranty and consumer rights in the country where the product was purchased.
- If your Kenwood product malfunctions or you find any defects, please send it or bring it to an authorised KENWOOD Service Centre. To find up to date details of your nearest authorised KENWOOD Service centre visit [www.kenwoodworld.com](http://www.kenwoodworld.com) or the website specific to your Country.
- Designed and engineered by Kenwood in the UK.
- Made in China.



### IMPORTANT INFORMATION FOR CORRECT DISPOSAL OF THE PRODUCT IN ACCORDANCE WITH THE EUROPEAN DIRECTIVE ON WASTE ELECTRICAL AND ELECTRONIC EQUIPMENT (WEEE)

At the end of its working life, the product must not be disposed of as urban waste. It must be taken to a special local authority differentiated waste collection centre or to a dealer providing this service.



## Recommended Usage Chart











Do not operate your appliance for longer than the times specified below without a rest period.



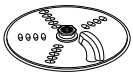

Do not exceed the maximum capacities stated in the chart below.

Processing continuously for longer periods can damage your appliance.

**Processing information supplied is for guidance only and will vary depending on the exact recipe and ingredients being processed.**

**Do not process hot ingredients**

Tool/ Attachment	Function		 (Secs)	
	All in one cake mixes	2	10	1.2kg total weight
	Pastry - rubbing fat into flour Adding water to combine pastry ingredients	2 1 - 2	10 10 - 20	300g flour weight
	Chopping fish and lean meat Pâtés and terrines	2	10 - 30	400g max lean beef
	Chopping vegetables	P	5 - 10	100 - 250g
	Chopping nuts	2	30 - 60	100g - 200g
	Herbs	2	20 - 30	30-50g
	Mayonnaise	2	60 - 80	4 egg yolks
	Pureeing soft fruit, cooked fruit and vegetables	2	10 - 30	500g
	Egg whites	2	60 - 120	2 - 6 (200g)
	Whipping cream (Processing times may vary, depending on fat content of cream)	2	60 - 120	250-500ml
	Yeast mixes	2	60	340g flour weight 550g total weight
 	Grating and slicing firm food items - cheese, carrots, potatoes and foods of a similar texture	2	-	Do not fill above the maximum 1.2L marked on the bowl
	Slicing softer food items - cucumbers and tomatoes	1	-	
	Grates Parmesan cheese	2	-	
	Use to squeeze the juice from citrus fruits e.g. oranges, lemons, limes and grapefruits.	1	-	-

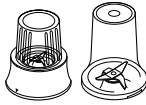
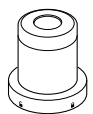
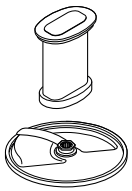
Tool/ Attachment	Function		 (Secs)	
	Cold liquids and drinks (Add ice/frozen ingredients to goblet last)	2	30 - 60	1.2 litre
	Milkshake/Cold milk based mixtures	2	15 - 30	1 litre
	Ice crushing	P	30 - 40	6 ice cubes (125g)
	Batter mix (Add liquid ingredients first)	1 ↓ 2	10 ↓ 50	1 litre
	Nuts	2	10 - 30	50g
	Coffee beans	2	30	50g
	Uncooked meat (beef steak) cut into 2cm cubes	P	5	70g
	Processing spices Black peppercorns, cardamom seeds, cumin seeds, coriander seeds and fennel seeds	2	30 - 60	50g
Grinding coffee beans	2	50g		
	Chopping nuts	P	-	50g
	Processing garlic cloves, fresh chillies and root ginger	P	-	30g
	Fresh coconut	2/P	30 - 60	40g
	Drinks & smoothies	2	30 - 60	400ml
	Use to cut a variety of foods such as carrot, courgette, cucumber, beetroot and apples into cubes.	2	-	Do not fill above the maximum capacity marked on the bowl
	Use to cut a variety of foods into French Fries and crudites such as potato, carrot, courgette and cucumber.	Manual		

Troubleshooting Guide		
Problem	Cause	Solution
The processor will not operate.	No Power. Bowl not fitted to power unit correctly.  Bowl lid not locked on correctly.	Check processor is plugged in. Check bowl is located correctly and the handle is situated towards the right front hand corner. Check that the lid interlock is located correctly into the handle area. <b>The processor will not work if the bowl and lid are fitted incorrectly.</b> If none of the above check the fuse/circuit breaker in your home.
	Detachable drive shaft ⑤ not fitted to power unit.	Fit the detachable drive shaft ⑤ onto the power unit before fitting the bowl. The bowl tools and attachments will not operate unless the drive shaft is fitted.
Blender, Blend-Xtract 2GO or mill will not operate	Blender, Blend-Xtract 2GO or mill not locked on correctly. Blender, Blend-Xtract 2GO or mill not assembled correctly.	Blender, Blend-Xtract 2GO or mill will not operate if fitted incorrectly to the interlock. Check blade assembly is fully tightened into the goblet/bottle/jar
Processor stops during processing	Processor overloaded/ maximum capacities exceeded. Lid unlocked.	Check maximum capacities stated in the recommended usage chart.  Check lid is locked correctly.
Blender, Blend-Xtract 2GO or multi mill leaking from blade assembly base.	Seal missing Seal incorrectly fitted Seal damaged.	Check seal is fitted correctly and not damaged. To obtain a replacement seal see 'Service and customer care'.
Unit unstable/heavy vibrations and movement.	Sticky fruit/ingredients such as dates being processed. Speed selected too low.	For best results use 'Pulse' first to break down the ingredients and then continue processing on maximum speed.
Poor performance of tools/attachments	Refer to hints in relevant 'Using the attachment' section. Check attachments are assembled correctly.	
Weighing Function		
Display screen freezes on [- - -]	The display screen will freeze during operation. Display screen showing a minus reading due to display not 'zeroed' and either ingredients or the bowl/lid/attachment is removed. Quantity weighed too small.	Normal operation.  Either zero the screen or replace the missing ingredients or refit the bowl/lid/attachment.  Use teaspoon and tablespoon measures for very small quantities.
Weight changed on display	Power unit moved during operation.	Always place the processor on a dry flat surface prior to weighing. Do not move the power unit during operation of the weighing function. Zero the display before weighing next ingredients
Display screen turned off	Power unit unplugged The display screen will turn off automatically if the same weight reading is shown after 5 minutes.	Plug appliance in. Press the ON/ZERO button once and the display screen will light up.
Display showing [0 - Ld]	Weighing function overloaded Excessive force applied to power unit.	Do not exceed the maximum weighing capacity of 3Kg. Do not subject the power unit to excessive force as this may damage the weighing sensor.

# Nederlands

Vouw voor het lezen a.u.b. de voorpagina met illustraties uit

## Veiligheid

- Lees deze instructies zorgvuldig door en bewaar ze voor toekomstig gebruik.
- Verwijder de verpakking en alle labels.
- Als de stekker of het snoer beschadigd is, moet het om veiligheidsredenen door Kenwood of een door Kenwood geautoriseerd reparatiebedrijf vervangen worden, om gevaar te voorkomen.
- **Raak de scherpe mesjes niet aan.** De messen en de schijven zijn erg scherp; ga er dus voorzichtig mee om. **Bij het hanteren van de scherpe snijbladen, het legen van de kom en tijdens schoonmaken altijd vasthouden aan de vingergreep aan de bovenkant, weg van de snijkant.**
- **Verwerk NOOIT hete ingrediënten.**
- **Wees voorzichtig als er hete vloeistof in de keukenmachine of blender wordt gegoten omdat deze door het apparaat kan worden uitgeworpen door plotseling stomen.**
- Laat het apparaat nooit onbeheerd terwijl het aan staat.
- Nooit de opgegeven maximumcapaciteit overschrijden: zie tabel voor aanbevolen gebruik.
- **Gebruik uw apparaat nooit langer dan hieronder staat aangegeven zonder een pauze. Als u het apparaat langere tijd zonder pauze gebruikt, kan dat schade veroorzaken.**

Functie / hulpstuk	Maximale inschakeltijd	Pauze tussen twee inschakelingen
Blender/Blend-Xtract 2GO	60 sec.	Haal de stekker uit het stopcontact en laat het apparaat 15 minuten afkoelen
Zware mengsels in de kom (bijv. deeg)	60 sec.	
Mini hakhulpstuk / de molen gebruiken	30 sec.	
Maalmolen	60 sec.	

- Til de keukenmachine niet bij het handvat op en draag hem evenmin op die manier; hierdoor kan het handvat afbreken, waardoor u letsel kunt oplopen.
- Voordat u de inhoud uit de kom giet, dient u altijd eerst het mes te verwijderen.
- Houd uw handen en keukengereedschap uit de kom van de keukenmachine en de beker van de blender, wanneer het apparaat op het lichtnet is aangesloten. Als voedsel naar beneden moet worden geduwd, gebruik dan een geschikt gereedschap zoals een spatel.
- Schakel het apparaat altijd uit en koppel het los van het stopcontact als deze onbeheerd wordt achtergelaten en vóór montage, demontage of reiniging.

- Gebruik nooit uw vingers om voedsel in de vultrechter te duwen. Gebruik altijd de meegeleverde stamper.
- **Monteer de mesconstructie nooit aan de voedingseenheid zonder de glazen beker / fles of maalkan / deksel te plaatsen.**
- WAARSCHUWING: Voordat u het deksel van de kom, blender of molen van het motorblok af haalt:
  - zet het apparaat uit;
  - wacht totdat de hulpstukken / messen helemaal tot stilstand zijn gekomen;
  - pas op dat de blenderbeker / kan of het maatglas / deksel niet van de messeneenheid afgedraaid wordt.
- Gebruik nooit het deksel om de keukenmachine te bedienen, maar altijd de aan/uit-knop.
- **Als teveel kracht wordt uitgeoefend op het vergrendelingsmechanisme, wordt dit apparaat beschadigd en kan het letsel veroorzaken.**
- Gebruik nooit een niet bij het apparaat behorend hulpstuk.
- Gebruik nooit een beschadigd apparaat. Laat het nakijken of repareren: zie 'Onderhoud en klantenservice'.
- Laat het motorblok, het netsnoer of de stekker nooit nat worden.
- Laat het snoer nooit over de rand van een tafel of werkblad hangen of in aanraking komen met hete oppervlakken.
- Op kinderen moet toezicht gehouden worden om er zeker van te zijn dat ze niet met het apparaat spelen.
- Dit apparaat mag niet door kinderen worden gebruikt. Houd het apparaat en het snoer buiten het bereik van kinderen.
- Dit apparaat kan worden gebruikt door personen met verminderde lichamelijke, sensorische of geestelijke capaciteiten of gebrek aan ervaring en kennis mits ze onder toezicht staan of instructie hebben gekregen over het veilige gebruik van het apparaat, en de betrokken risico's begrijpen.
- Gebruik het apparaat alleen voor het huishoudelijke gebruik waarvoor het is bedoeld. Kenwood kan niet aansprakelijk worden gesteld als het apparaat niet correct werd gebruikt, of deze instructies niet werden opgevolgd.
- Misbruik van de processor, blender of molen kan letsel veroorzaken.
- De maximale beoordeling is gebaseerd op de mini-hakmolen / molen hulpstuk dat de grootste belasting trekt. Andere hulpstukken kunnen minder stroom verbruiken.

### **Blender/Blend-Xtract 2GO**

-  **Verwerk NOOIT hete ingrediënten.**
- **KANS OP BRANDWONDEN:** Laat hete ingrediënten altijd tot kamertemperatuur afkoelen voordat u ze in de kan/beker plaatst of gaat verwerken.
- Wees voorzichtig wanneer u de messen hanteert en raak het snijvlak van de messen bij het reinigen niet aan.

- Schakel de blender pas in nadat het deksel is bevestigd.
- Gebruik de kan/beker alleen met de meegeleverde messeneenheid.
- Schakel de blender nooit in wanneer hij leeg is.
- Smoothie-recepten - meng nooit bevroren ingrediënten die gevormd zijn in een vaste massa: maak deze eerst los van elkaar voordat je deze toevoegt aan de beker/fles.

### **Blend-Xtract 2GO**

- Drink hete vloeistoffen nooit direct uit de beker.
- Drink uitsluitend gladde dranken door het deksel. Voor het gewenste resultaat moet u misschien experimenteren, vooral als u stevig of onrijp voedsel gebruikt, omdat sommige ingrediënten in dat geval niet goed verwerkt worden.
- Meng geen diepgevroren etenswaren of ijsblokjes zonder vloeistof.
- Vermeng nooit droge ingrediënten (zoals kruiden of noten) en zet de blender nooit leeg aan.

### **Molenhulpstukken**

- Sluit het meselement nooit aan op het onderstel zonder dat de beker of het deksel zijn bevestigd.
- Schroef de beker of het deksel nooit los als de molen aan de machine is bevestigd.
- Raak de scherpe messen niet aan – Houd kinderen uit de buurt van de messen.
- Verwijder de molen nooit voordat de messen helemaal tot stilstand zijn gekomen.
- De machine functioneert niet als de molen onjuist is bevestigd.
- Verwerk nooit hete ingrediënten in de molen. Laat ze eerst tot kamertemperatuur afkoelen.

### **Mini hakhulpstuk / de molen gebruiken**

- Het verwerken van specerijen wordt niet aangeraden, omdat de kunststof onderdelen beschadigd kunnen raken.

### **Maalmolen**

- Verwerk nooit geelwortel in de molen, omdat dit te hard is en de messen zal beschadigen.

### **Express Dice/ Express Serve Hulpstuk en schijven**

- Het snijrooster en de schijven zijn erg scherp; wees voorzichtig bij het plaatsen, schoonmaken en verwijderen. **Houd altijd de vingergreep weg van de snijkant wanneer u de scherpe snijbladen vastpakt, de kom leegt tijdens het schoonmaken.**
- Gebruik nooit uw vingers om voedsel door de vulopening te duwen. Gebruik enkel en alleen de meegeleverde stamper.
- Gebruik niet te veel kracht om voedsel door de vulopening te duwen u kunt hiermee uw hulpstuk beschadigen.

- Verwijder het deksel pas als de machine is uitgeschakeld en de schijf volledig is gestopt.
- Giet geen hete vloeistoffen door de toevoerbuus.

## Express Serve

- Vermijd contact met bewegende delen. Houd vingers uit de buurt van de voedseluitlaatopening.
- Gebruik de Blokjessnijder of schijven niet zonder de slingerplaat. **Als de slingerplaat niet is aangebracht, kan er voedsel ophopen onder de plaat en de opening verstoppert wat vervolgens uw hulpstuk kan beschadigen.**
- De citruspers kan niet worden gebruikt met de Express Serve. Gebruik de citruspers altijd met de standaard kom.

## Schoonmaken

- Veeg de voedingseenheid en de aandrijfkop van de garde af met een vochtige doek, dan drogen. Zorg ervoor dat het interlockgebied ⑧ vrij is van voedselresten.
- Dompel de voedingseenheid, de messen en de garde niet onder in water.
- De kom, het deksel, de stamper en alle hulpstukken (behalve de bladsamenstellingen en gardeaandrijfkop) zijn geschikt voor zowel handwas als wassen in de vaatwasser.
- De mesconstructies moeten schoon worden geborsteld en worden schoongespoeld onder stromend water.

### Voordat u de stekker in het stopcontact steekt

- Controleer of de elektriciteitsvoorziening dezelfde spanning heeft als op de onderkant van het apparaat wordt aangegeven.
- Dit apparaat voldoet aan EG Verordening 1935/2004 inzake materialen en voorwerpen die bestemd zijn om met levensmiddelen in contact te komen.

### Voordat u het apparaat voor het eerst gebruikt

- 1 Verwijder de plastic beschermhoezen van het mes. **Wees voorzichtig: de messen zijn erg scherp.** Deze beschermhoezen moeten weggegooid worden; ze zijn uitsluitend bedoeld om het mes tijdens de vervaardiging en het vervoer te beschermen.
- 2 Was de onderdelen, zie 'Onderhoud en reiniging'.

## Legenda

### Keukenmachine

- ① Stamper
- ② Vultrechter
- ③ Deksel
- ④ Kom
- ⑤ Verwijderbare aandrijfas
- ⑥ Motorblok
- ⑦ Snelheids- en pulseerknop
- ⑧ Veiligheidsvergrendeling
- ⑨ Snoeropslag (aan achterzijde)

### Weegfunctie

- ⑩ Kg/lb-knop
- ⑪ Aan/nulknop
- ⑫ Weergavevenster
- ⑬ Weegplaat

### 14A Kunststof blender (indien meegeleverd)

- a Meselement
- b Afsluitring
- c Beker
- d Vuldop
- e Deksel

### 14B Glazen blender (indien meegeleverd)

- a Meselement
- b Afsluitring
- c Beker
- d Deksel
- e Vuldop

### C Standaard hulpstukken

- ⑮ Meslemmet
- ⑯ Deeghulpstuk
- ⑰ Dubbele garde
- ⑱ Schijf voor snijden/raspen van 4 mm
- ⑲ Schijf voor snijden/raspen van 2 mm
- ⑳ Extra fijne raspschijf

### Hulpstukken

Mogelijk zijn niet alle onderstaande hulpstukken met uw keukenmachine meegeleverd. De hulpstukken die worden meegeleverd hangen af van het machinemodel. Raadpleeg het deel 'onderhoud en klantenservice' voor informatie over de aankoop van een hulpstuk dat niet is meegeleverd.

### D Optionele hulpstukken

- ⑳ Citruspers (indien meegeleverd)
- ㉑ Glazen hakhulpstuk / de molen gebruiken (indien meegeleverd)
- ㉒ Plastic hakhulpstuk / de molen gebruiken (indien meegeleverd)
- ㉓ Maalmolen (indien meegeleverd)
- ㉔ Blend-Xtract 2GO (indien meegeleverd)
- ㉕ Express Dice (indien meegeleverd)
- ㉖ Express Serve (indien meegeleverd)

### De keukenmachine gebruiken

#### Afbeelding ① - ③

- 1 Bevestig de verwijderbare aandrijfas op het onderstel.
- 2 Bevestig dan de kom door de  op de kom uit te lijnen met de  op het onderstel. Draai de kom naar rechts om hem te vergrendelen .
- 3 Plaats een hulpstuk op de aandrijfas van de kom.
  - Zet de kom en het hulpstuk altijd op de keukenmachine voordat u ingrediënten toevoegt.
- 4 Zet het deksel erop – zorg ervoor dat de bovenkant van de aandrijfas/het hulpmiddel in het midden van het deksel past.
  - **U dient de keukenmachine niet met het deksel, maar altijd met de aan/uit-knop te bedienen.**
- 5 Steek de stekker in het stopcontact, zet de machine aan en kies een snelheid. (Zie de tabel voor aanbevolen gebruik).
  - **De machine functioneert niet als de kom of het deksel niet goed vergrendeld zijn. Controleer of de vultrechter en de komhendel zich rechtsvoor bevinden.**
  - Gebruik de pulsknop (**P**) voor korte impulsen. De impuls duurt zolang als de knop ingedrukt gehouden wordt.
- 6 Volg de bovenstaande procedure in omgekeerde volgorde om het deksel, de hulpstukken en de kom te verwijderen.
  - **Voordat u het deksel verwijdert, dient u het apparaat altijd uit te schakelen en de stekker uit het stopcontact te halen.**

#### Belangrijk

- Deze keukenmachine is niet geschikt voor het verpulveren of malen van koffiebonen of voor het vermalen van kristalsuiker tot basterdsuiker.



- Wanneer u amandelessence of -smaakstof aan mengsels toevoegt, dient u het contact met kunststof te vermijden, aangezien dit permanente vlekken kan geven.

## Weegfunctie

### Afbeelding 4

Uw foodprocessor is uitgerust met een ingebouwde weegfunctie waarmee ingrediënten rechtstreeks in de schaal of blenderkan gewogen kunnen worden.

- Het maximum weegvermogen is 3 kg.

## Gebruik van de weegfunctie

- 1 Zet de kom, verwijderbare aandrijfas en het hulpstuk of de blenderkan op het motorblok voordat u de ingrediënten toevoegt.
- 2 Stop de stekker in het stopcontact – het weergavescherm blijft leeg.
- 3 Druk eenmaal op de AAN/NUL-knop en het weergavescherm licht op.
- 4 Druk op de (kg/lb)-knop om grammen of ounces te selecteren. Het scherm geeft standaard kg/g weer wanneer het apparaat ingeschakeld wordt.
  - Het apparaat weegt in stappen van 1 g en voor het wegen van kleine hoeveelheden wordt het gebruik van theelepels/eetlepels aanbevolen.
  - Om het apparaat op nul te zetten, drukt u eenmaal op de AAN/NUL-knop.
- 5 Weeg de benodigde ingrediënten rechtstreeks in de kom of kan.
- 6 Als alle ingrediënten gewogen zijn, plaats het deksel en selecteer een snelheid voor de processor.
  - Het gewicht van ingrediënten die via de vulopening toegevoegd worden, terwijl het apparaat aan staat, wordt niet op het scherm weergegeven.
  - Het scherm kan uitgeschakeld worden door de AAN/NUL-knop een paar seconden ingedrukt te houden.

**Zie 'Problemen oplossen' als er problemen met de weegfunctie zijn.**

## Weegplaat

Er wordt een weegplaat bijgeleverd die verwijderd kan worden en ingrediënten kan wegen zonder dat u de kom of de blender gebruikt.

Zet de plaat op het motorblok en draai naar rechts om te vergrendelen. Volg dan stap 2 t/m 5 van de paragraaf 'Gebruik van de weegfunctie.' Verwijder de plaat door deze naar links te draaien en op te tillen.

## De hulpstukken gebruiken

Zie de tabel voor aanbevolen gebruik voor alle hulpstukken.

### 14A Kunststof blender (indien meegeleverd)

## De blender gebruiken

### Afbeelding 5 - 7

- 1 Plaats de afsluitring in het meselement – zorg ervoor dat de afdichting goed in het gegroefde deel is geplaatst.
  - **Het apparaat lekt wanneer de afsluitring beschadigd is of niet goed is aangebracht.**
- 2 Houd de onderkant van het meselement vast en steek de messen in de beker – draai ze naar links, totdat ze vastklikken. Raadpleeg de afbeeldingen aan de onderzijde van het meselement, als volgt:
  - 🔒 – Onvergrendelde stand
  - 🔓 – Vergrendelde stand
- 3 Plaats de ingrediënten in de beker.
- 4 Plaats het deksel op de beker en draai hem naar rechts, totdat hij vastklikt. Zet de vuldop op zijn plaats.
- 5 Plaats de blender op het motorblok. Leg de 🔒 op de blender op één lijn met de 🔓 op het motorblok. Draai de blender naar rechts om hem te vergrendelen 🔒.
  - **Het apparaat werkt niet als de blender onjuist op de vergrendeling geplaatst is.**

### 14B Glazen blender (indien meegeleverd)

## De blender gebruiken

### Afbeelding 8 - 10

- 1 Plaats de afsluitring in het meselement – zorg ervoor dat de afdichting goed in het gegroefde deel is geplaatst.
  - **Het apparaat lekt wanneer de afsluitring beschadigd is of niet goed is aangebracht.**
- 2 Schroef de beker op het meselement. Raadpleeg de afbeeldingen aan de onderzijde van de meselement, als volgt:
  - 🔒 – Onvergrendelde stand
  - 🔓 – Vergrendelde stand
- 3 Plaats de ingrediënten in de beker.
- 4 Plaats het deksel op de beker en duw erop om hem goed vast te zetten. Zet de vuldop erop.
- 5 Plaats de blender op het motorblok. Leg de ▼ op de blender op één lijn met de 🔓 op het motorblok. Draai de blender naar rechts om hem te vergrendelen.
- **Het apparaat werkt niet als de blender onjuist op de vergrendeling geplaatst is.**

### Tips

- Bij de bereiding van mayonaise plaatst u alle ingrediënten, met uitzondering van de olie, in de blender. Verwijder de vuldop. Giet de olie vervolgens langzaam door de opening in het deksel op het draaiende apparaat.
- Bij dikke mengsels, zoals patés en dips, moet u de wand mogelijk schoonschrapen. Als het mengsel te dik is voor de verwerking, voegt u meer vloeistof toe.
- De verwerking van specerijen wordt afgeraden; dit kan de kunststof onderdelen beschadigen.
- Droge ingrediënten mengen – in stukken snijden, de vuldop verwijderen, en de stukken één voor één op het draaiende mes laten vallen. Houd uw handen over de opening. Voor het beste resultaat leegt u de blender regelmatig.

## 15 Meslemmet

Volg de instructies onder 'de keukenmachine gebruiken'.

### Tips

- Gebruik de pulsknop voor een grovere textuur.
- Snijd vlees, brood en groente in blokjes van ca. 2 cm.
- Koekjes moeten in stukjes verbrosseld worden en via de vultrechter worden toegevoegd, terwijl de machine draait.
- Zorg ervoor dat u de machine niet te lang gebruikt.
- Als u gebak maakt en de boter rechtstreeks uit de koelkast gebruikt, moet u de boter in blokjes van 2 cm snijden.
- Voor de beste resultaten bij het verwerken van plakkerige vruchten/ingrediënten zoals dadels, gebruikt u eerst 'Pulseren' om de ingrediënten op te breken en verwerkt u deze daarna op maximale snelheid.

## 16 Deeghulpstuk

Deze haak wordt gebruikt voor het kneden van gegist deeg.

Volg de instructies onder 'De keukenmachine gebruiken'

### Tips

- Verwerk de voedingsmiddelen niet langer dan 60 seconden.
- Plaats de droge ingrediënten in de kom, voeg de vloeistof toe via de vultrechter. Verwerk het geheel totdat een gladde elastische deegbal is ontstaan.

- Kneed het deeg opnieuw met de hand. Kneed het deeg niet in de kom, omdat de machine hierdoor instabiel kan worden.

## 17 Dubbele garde

### De garde gebruiken

- 1 Plaats de aandrijfas en de kom op het motorblok.
- 2 Duw elke garde stevig in de aandrijfkop.
- 3 Monteer de garde door hem zorgvuldig te draaien, totdat hij over de aandrijfas zakt.
- 4 Voeg de ingrediënten aan de kom toe.
- 5 Zet het deksel erop – zorg ervoor dat de bovenkant van de aandrijfas in het midden van het deksel past.

### Tips

#### Belangrijk

 **Uitsluitend te gebruiken voor lichte mengsels zoals eiwit en room.**

 **De garde is niet geschikt om kant-en-klare taartmixen te bereiden, aangezien deze mengsels te zwaar zijn en de garde zullen beschadigen. Gebruik altijd het mes.**

- Het beste resultaat wordt verkregen met eieren op kamertemperatuur.
- Zorg ervoor dat de kom en de garde schoon en vetvrij zijn, voordat u ze gaat gebruiken.

## 18 - 20 Schijven

### De snijschijven gebruiken

- 1 Plaats de aandrijfas en de kom op het motorblok.
- 2 Houd de schijf aan de middengreep vast en plaats hem op de aandrijfas, met de juiste zijde naar boven gekeerd.
- 3 Zet het deksel op zijn plaats.
- 4 Doe de ingrediënten in de vultrechter.
- 5 Zet de machine aan en duw de ingrediënten gelijkmatig met de stamper  naar binnen – **steek uw vingers nooit in de vultrechter.**

### Tips

- Gebruik verse ingrediënten.
- Snijd de voedingsmiddelen niet in te kleine blokjes. Vul de breedte van de vultrechter nagenoeg helemaal. Dit voorkomt dat de voedingsmiddelen tijdens de verwerking opzij glijden.
- Bij gebruik van de snij- of raspschijf: voedsel dat recht op in de vultrechter wordt gezet, komt er korter uit dan voedsel dat horizontaal wordt ingebracht.
- Na de verwerking blijft er altijd een kleine hoeveelheid voedsel op de schijf of in de kom achter.

## 21 Citruspers (indien meegeleverd)

- a Perskegel
- b Zeef

### De citruspers gebruiken

- 1 Plaats de aandrijfjas en de kom op het onderstel.
- 2 Plaats de zeef in de kom. Zorg ervoor dat de hendel van de zeef vlak boven de hendel van de kom vergrendeld is.
- 3 Plaats de kegel over de aandrijfjas. Draai de kegel totdat hij helemaal naar beneden valt.
- 4 Snijd het fruit doormidden. Zet de machine aan en druk het fruit op de kegel.

- **De citruspers functioneert niet als de zeef niet juist is vergrendeld.**

#### Tips

- Voor het beste resultaat gebruikt u vruchten op kamertemperatuur en rolt u ze met de hand over een werktafel, voordat u ze gaat persen.
- Om zoveel mogelijk sap uit het fruit te halen kunt u de vrucht heen en weer bewegen.
- Als u erg veel vruchten perst, dient u de zeef regelmatig te legen om ervoor te zorgen dat er niet teveel vruchtvlees en pitjes in vast blijven zitten.

## 22/23 Mini hakhulpstuk / de molen gebruiken (indien meegeleverd)

- a Beker
- b Afsluitring
- c Meselement

- 1 Doe de ingrediënten in de beker.
- 2 Plaats de afsluitring in het meselement.
- 3 Draai het meselement ondersteboven. Laat het met de messen naar beneden in het maatglas zakken.
- 4 Schroef het meselement vingervast op het maatglas. Raadpleeg de afbeeldingen aan de onderzijde van het meselement, als volgt:

 - onvergrendelde stand

 - vergrendelde stand

- 5 Zet de molen op het motorblok, lijn de ▼ op de molen uit met de ■ op het motorblok en draai het naar rechts om te vergrendelen.
- 6 Kies de maximumsnelheid of gebruik de pulseerknop (P).

#### Tips

- Babyvoeding/puree - laat de gekookte voeding tot kamertemperatuur afkoelen voordat u de molen gaat gebruiken.

- Aangeraden wordt de grote kom te gebruiken voor het fijnhakken van kruiden.

## 24 Maalmolen (indien meegeleverd)

- a Deksel van de maalmolen
- b Meselement van de maalmolen

- 1 Doe uw ingrediënten in het meselement.
- 2 Bevestig het deksel door het naar rechts vast te draaien.
- 3 Plaats de molen op het onderstel en draai hem naar rechts vast.
- 4 Kies een snelheid of gebruik de pulsknop (P).

#### Tips

- Voor de beste prestaties bij de verwerking van specerijen raden wij aan dat u nooit meer dan 50 g per keer in de molen verwerkt.
- Hele specerijen behouden hun aroma veel langer dan gemalen specerijen. Daarom is het het beste om telkens een kleine hoeveelheid verse specerijen te vermalen.
- Als u de meeste smaak en essentiële oliën uit hele specerijen wilt halen, wordt aangeraden de specerijen voorafgaand aan het vermalen te roosteren.
- Verwerk nooit geelwortel in de molen, omdat dit te hard is en de messen zal beschadigen.
- Snijd gember eerst in kleine stukjes.
- Aangeraden wordt de grote kom te gebruiken voor het fijnhakken van kruiden.

## 25 Blend-Xtract 2GO (indien meegeleverd)

- a Drinkdeksel
- b Beker
- c Afdichtring
- d Meselement

- 1 Voeg ingrediënten aan de beker toe, tot aan de niveaumarkering voor 400 ml.
  - Voor de beste prestaties doet u altijd ijs/diepgevroren ingrediënten als eerste in de beker.
  - Wanneer u diepgevroren etenswaren toevoegt (bijv. diepgevroren fruit, yoghurt, roomijs of ijsblokjes) mag u niet meer dan 60 g of 3 ijsklontjes per keer mengen.
  - Verwerk bevroren ingrediënten altijd met een vloeistof.
- 2 Plaats de afdichtring op het meselement, en zorg ervoor dat de ring goed in de groef ligt.
  - Als de afsluitring niet goed is geïnstalleerd, zal de machine lekken.

- 3 Houd de onderkant van het meselement vast en zet het op de beker met de messen naar beneden gericht.
- 4 Schroef de meshouder op de beker naar rechts vast.
  - Schud de ingrediënten om ze te verdelen.
  - Zet de blender op het motorblok en draai deze rechtsom om te vergrendelen.
- 5 Gebruik de maximumsnelheid. Verwerk de ingrediënten tot een glad mengsel.
  - Als uw drankje de gewenste consistentie bereikt heeft, kunt u de pulseerknop P gebruiken om ervoor te zorgen dat alle ingrediënten goed gemengd zijn.

#### Tips

- Als de beker maximaal gevuld is (400 ml) dan zijn dat ca. 2 porties.
- Als u uw drankje niet onmiddellijk wilt drinken, kunt u de beker het beste in de koelkast bewaren.
- Zorg dat uw drankje dun genoeg is om hem door het drinkdeksel te drinken. U kunt een drankje dunner maken door er meer vloeistof aan toe te voegen.
- Na het mengen zijn sommige dranken mogelijk niet helemaal glad door de aanwezigheid van zaden of de vezelige aard van sommige ingrediënten.
- Sommige dranken kunnen schiften als u ze laat staan; u kunt ze daarom het best onmiddellijk opdrinken. Roer geschifte dranken voordat ze worden genuttigd.
- Wanneer het drinkdeksel is bevestigd, moet u de beker altijd rechtop houden.

## De drinktuit gebruiken

- 1 Leg het deksel op de beker en draai het naar rechts vast.
- 2 Als u wilt drinken, opent u het deksel. U kunt het drankje direct uit de beker drinken.

## 26 Express Dice (indien meegeleverd)

- a Een blokjessnijderschijf
- b Blokjesrooster
- c Blokjesstamper

#### Belangrijk:

- De blokjessnijderschijf is alleen ontworpen om te worden gebruikt met het blokjessnijder-opzetstuk.
- De blokjesstamper mag uitsluitend met het blokjesrooster worden gebruikt. Gebruik zonder het blokjesrooster resulteert in beschadiging van de onderkant van de stamper.

## De Express Dice gebruiken

- 1 Monteer de aandrijfas en kom op de voedingseenheid
- 2 Voeg de blokjesschijf toe en plaats het deksel
- 3 Plaats het blokjesrooster in de toevoerbuis
- 4 Gebruik de blokjesstamper om voeding door het blokjesrooster heen te duwen.

#### Tips

- Om te helpen bij de verwerking, plaats je beide handen op bovenkant van de stamper en druk je deze stevig aan.
- Gebruik voor het beste resultaat vers fruit en groenten.
- Om te voorkomen dat het voedsel vastloopt, stop je niet teveel voedsel tegelijkertijd in de toevoer - idealiter mag het voedsel niet groter worden gesneden dan:

**50 × 30 mm**

- Als het voedsel te hard is om er doorheen te duwen kook het dan voor ongeveer 10-15 minuten. En laat het dan eerst afkoelen in de koelkast voordat u het verder verwerkt.
- Verwijder altijd harde huiden, stenen, pitten en zaden enz. uit voedsel vóór verwerking.

#### Opmerking:

- Door de verschillende maten en vormen van voedsel, zullen er vrijwel altijd misvormde stukjes voedsel tussen de resultaten zitten, dit is normaal.
- Voedsel zoals kaas, ham en chorizo verstoppen het rooster dus worden niet aanbevolen voor gebruik met dit hulpstuk.

## Het rooster schoonmaken

Gebruik het uiteinde van de stamper om voedsel los te maken die vast zit in het blokjesrooster.

**26A** De Express Dice kan ook worden gebruikt om French Fries mee te maken, maar ook croutons en broodjes

- 1 Plaats het blokjesrooster zonder de blokjessnijderschijf.
- 2 Duw vervolgens het eten door het rooster zonder het apparaat aan te zetten.

## 27 Express Serve (indien meegeleverd)

- a Express Serve aandrijfvas
- b Verlengtrechter
- c Basis
- d Slingerplaat

- 1 Monteer de aandrijfvas en kom op de stroomeenheid.
- 2 Plaats de kleine aandrijfvas op de hoofdas - **de Express serve werkt niet als deze niet is geplaatst.**
- 3 Plaats het vereiste hulpstuk/disc - gebruik niet te veel kracht. Raadpleeg de Discs en Express dice secties voor meer informatie, hints en tips.
- 4 Zet het deksel op zijn plaats.

Gebruik in combinatie met het volgende:

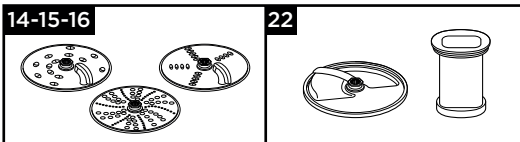

### Belangrijk - Blokjesnijder en schijven

- Als het voedsel de voedseluitlaat niet verlaat, schakel het dan uit en controleer of het voedsel niet verstopt is geraakt: het kan zich bevinden onder de schijf en de slingerplaat. Maak dit schoon voordat u verder gaat.

## Onderhoud en reiniging

- Zet het apparaat altijd uit en trek de stekker uit het stopcontact voordat u het gaat schoonmaken.
- **Wees voorzichtig met het mes en de snijschijven - ze zijn heel erg scherp.**
- Het plastic kan verkleuren door sommige voedselproducten. Dit is normaal, levert geen schade op aan het plastic en beïnvloedt de smaak van uw voedsel niet. U kunt deze verkleuringen verwijderen met een doek die licht bevochtigd is met plantaardige olie.

### Motorblok

- Veeg het motorblok met een vochtige doek af en droog hem daarna zorgvuldig. Zorg ervoor dat het interlock gebied ⑧ vrij is van voedselresten.
- Dompel het motorblok niet in water onder.
- Berg extra snoer op in de snoeropslag aan de achterkant van het motorblok ⑨.

Reinigingsaanwijzingen: zie de reinigingstabel aan de binnenzijde van de achterplaat 28.

## Onderhoud en klantenservice

- Als u problemen ondervindt met de werking van de machine, raadpleegt u de informatie onder 'Problemen oplossen' in deze handleiding of gaat u naar [www.kenwoodworld.com](http://www.kenwoodworld.com).
- Dit product is gedekt door een garantie die voldoet aan alle wettelijke regels voor bestaande garanties en consumentenrechten die gelden in het land waar het product is gekocht.
- Als uw Kenwood product niet goed functioneert of als u defecten opmerkt, kunt u het naar een erkend Service Center van KENWOOD sturen of brengen. Voor informatie over het KENWOOD Service Center in uw buurt gaat u naar [www.kenwoodworld.com](http://www.kenwoodworld.com) of naar de specifieke website in uw land.
- Ontworpen en ontwikkeld door Kenwood in het VK.
- Vervaardigd in China.



### BELANGRIJKE INFORMATIE VOOR DE JUISTE VERWIJDERING VAN HET PRODUCT VOLGENS DE EUROPESE RICHTLIJN BETREFFENDE AFGEDANKTE ELEKTRISCHE EN ELEKTRONISCHE APPARATUUR (AEEA)

Aan het einde van de levensduur van het product mag het niet samen met het gewone huishoudelijke afval worden verwijderd. Het moet naar een speciaal centrum voor gescheiden afvalinzameling van de gemeente worden gebracht, of naar een verkooppunt dat deze service verschaft.









## Tabel voor aanbevolen gebruik





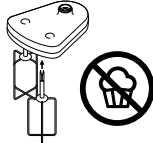

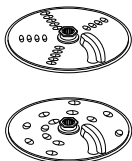
Gebruik uw apparaat nooit langer dan hieronder staat aangegeven zonder een pauze.

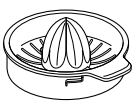
Overschrijd de maximale capaciteiten in de onderstaande tabel niet.

Als u het apparaat langere tijd zonder pauze gebruikt, kan dat schade veroorzaken.

**Dit dient uitsluitend als richtlijn en is afhankelijk van het precieze recept en de ingrediënten die worden verwerkt. Verwerk geen hete ingrediënten.**

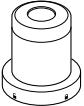
Instrument/ Hulpstuk	Functie		 (Sec.)	
	Kant-en-klare taartmixen	2	10	1,2 kg Totaalgewicht
	Deeg - boter en meel vermengen	2	10	300 g
	Water toevoegen om ingrediënten te mengen	1 - 2	10 - 20	Bloemgewicht
	Vis en mager vlees hakken	2	10 - 30	400 g max mager rundvlees
	Paté en terrines			
	Groenten hakken	P	5 - 10	100 g - 250 g
	Noten hakken	2	30 - 60	100 g - 200 g
	Kruiden	2	20 - 30	30 g - 50 g
Mayonaise	2	60 - 80	4 eidooiers	
Zacht fruit, gekookt fruit en gekookte groenten pureren	2	10 - 30	500 g	
	Eiwit	2	60 - 120	2 - 6 (200 g)
	Slagroom (Tijden variëren, afhankelijk van het vetpercentage van de room)	2	60 - 120	250 - 500 ml
	Mengsels met gist	2	60	340g Bloemgewicht 550g Totaalgewicht
	Raspen en snijden van harde etenswaren: kaas, wortels, aardappelen en etenswaren met een gelijksoortige textuur	2	-	Niet vullen boven maximaal 1,2L: gemarkeerd op de kom
	Zachtere etenswaren snijden: komkommer en tomaten	1	-	
	Raspt Parmezaanse kaas	2	-	
	Gebruik dit om het sap uit citrusvruchten te persen, zoals sinaasappels, citroenen, limoenen en grapefruits	1	-	-

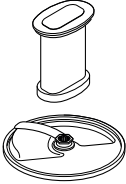
Tabel voor aanbevolen gebruik				
Instrument/ Hulpstuk	Functie		 (Sec.)	
	Koude vloeistoffen en dranken (Ijsklontjes/bevroren ingrediënten als laatste toevoegen)	2	30 - 60	1,2 liter
	Milkshake/koude, op melk gebaseerde mengsels	2	15 - 30	1 liter
	Ijsklontjes vernalen	P	30 - 40	6 ijsklontjes (125 g)
	Beslag (Eerst de vloeibare ingrediënten toevoegen)	1 ↓ 2	10 ↓ 50	1 liter
	Noten	2	10 - 30	50 g
	Koffiebonen	2	30	50 g
	Rauw vlees (biefstuk) in blokjes van 2 cm	P	5	70 g
	Specerijen verwerken Zwarte peperkorrels, kardemomzaadjes, komijnzaadjes, korianderzaadjes en venkelzaadjes	2	30 - 60	50 g
	Koffiebonen malen	2		50 g
	Noten hakken	P	-	50 g
	Teentjes knoflook, verse Spaanse pepers en verse gember verwerken	P	-	30 g
	Verse kokosnoot	2/P	30 - 60	40 g
	Drankjes en smoothies	2	30 - 60	400 ml
	Gebruiken om verschillende soorten voedsel te snijden, zoals wortel, courgette, komkommer, rode biet en appels in blokjes.	2	-	Niet vullen boven maximaal 1,2L: gemarkeerd op de kom

Problemen oplossen		
Probleem	Oorzaak	Oplossing
De machine werkt niet.	Geen stroom.	Controleer of de stekker in het stopcontact zit. Controleer of de kom goed op zijn plaats zit en of de hendel naar rechtsvoor is gedraaid. Controleer of de dekselvergrendeling juist in het handvatgebied geplaatst is.
	De kom is niet juist op het motorblok geplaatst.  Het deksel van de kom is niet juist vergrendeld.	<b>De keukenmachine werkt niet als de kom en het deksel onjuist geplaatst zijn.</b> Als bovenstaande oorzaken geen van alle van toepassing zijn, dient u de zekering/stop in uw huis te controleren.
	Verwijderbare aandrijfas ⑤ niet aangebracht op het motorgedeelte.	Bevestig de verwijderbare aandrijfas ⑤ op het motor-gedeelte alvorens de kom te plaatsen. De hulpstukken voor de kom werken alleen als de aandrijfas is aangebracht.
Blender, Blend-Xtract 2GO of molen werkt niet	Blender, Blend-Xtract 2GO of molen is niet correct vergrendeld. Blender, Blend-Xtract 2GO of molen is niet correct geassembleerd.	Blender, Blend-Xtract 2GO of molen zullen niet werken als deze niet juist op het vergrendeling geplaatst zijn. Controleer of de messeneenheid goed in de kan/beker/maatglas bevestigd is.
Keukenmachine stopt tijdens de verwerking van ingrediënten.	Keukenmachine te zwaar belast/maximum capaciteit overschreden. Deksel niet vergrendeld.	Controleer maximumcapaciteit in de tabel voor aanbevolen gebruik.  Controleer of het deksel juist vergrendeld is.
Blender, Blend-Xtract 2GO of de multimolen lekt via de basis van de messeneenheid.	De afsluitring ontbreekt. De afsluitring is onjuist aangebracht. De afsluitring is beschadigd.	Controleer of de afsluitring goed aangebracht en onbeschadigd is. Voor een vervangende afsluitring raadpleegt u de informatie onder 'Onderhoud en klantenservice'.
Eenheid is onstabiel/heftige trillingen en beweging.	Er worden plakkerige vruchten/ingrediënten zoals dadels verwerkt. De geselecteerde snelheid is te laag.	Voor de beste resultaten gebruikt u eerst 'Pulseren' om de ingrediënten op te breken en verwerkt u deze daarna op maximale snelheid.
Slecht resultaat met apparaten en hulpstukken.	Lees de tips in de paragraaf 'de hulpstukken gebruiken'. Controleer of de hulpstukken goed zijn gemonteerd.	
Weegfunctie		
Scherm staat stil op [- - -].	Tijdens de bediening bevriest het scherm.	Normaal gebruik.
	Schermer geeft een negatief getal weer omdat het scherm niet op nul gezet werd en de ingrediënten of kom/deksel/hulpstuk verwijderd zijn. Gewogen hoeveelheid te klein.	Zet de weegschaal op nul of plaats de verwijderde ingrediënten/kom/deksel/hulpstuk terug.  Gebruik een theelepel en eetlepel voor kleine hoeveelheden.
Ander gewicht op scherm.	Motorblok verplaatst tijdens gebruik.	Plaats de processor vóór het wegen altijd op een droog, horizontaal oppervlak. Verplaats het motorblok niet terwijl de weegfunctie gebruikt wordt. Zet het scherm op nul voor u de volgende ingrediënten weegt.
Schermer staat uit	Stekker van motorblok zit niet in het stopcontact. Het scherm schakelt automatisch uit als het gewicht 5 minuten onveranderd blijft.	Stop stekker in het stopcontact.  Druk eenmaal op de AAN/NUL-knop en het weegavescherm licht op.
Schermer staat op [0 - Ld]	Weegfunctie overbelast.  Overmatige druk uitgeoefend op het motorblok.	Overschrijd het maximumgewicht van 3 kg niet. Oefen geen overmatige druk uit op het motorblok, want dit kan de gewichtsensor beschadigen.



# Français

Veillez déplier les illustrations de la première page

## Sécurité

- Lisez et conservez soigneusement ces instructions pour pouvoir vous y référer ultérieurement.
- Retirez tous les éléments d'emballage et les étiquettes.
- Si le cordon ou la prise sont endommagés, il faut les faire remplacer, pour des raisons de sécurité, par Kenwood ou un réparateur agréé par Kenwood pour éviter tout accident.
- **NE TOUCHEZ PAS les lames, elles sont tranchantes.** Les lames et les disques sont très tranchants, manipulez-les avec précaution. **Tenez toujours les ustensiles et accessoires par la partie supérieure, loin des zones coupantes, lorsque vous les manipulez, que vous videz le bol ou pendant le nettoyage.**
- **Veillez NE PAS MIXER des ingrédients chauds.**
- **Soyez prudent lorsque vous versez des liquides chauds dans le bol du robot ou du blender, la production soudaine de vapeur entraîne un risque de projections.**
- Ne laissez jamais l'appareil sans surveillance lorsqu'il fonctionne.
- Ne dépassez pas les capacités maximales données dans le tableau des conseils d'utilisation.
- **N'utilisez pas votre appareil pendant plus de temps que celui spécifié ci-dessous sans période d'arrêt. Si vous l'utilisez pendant de plus longues périodes, vous risquez d'endommager l'appareil.**

Fonction/accessoire	Temps d'utilisation maximal	Temps d'arrêt entre les utilisations
Blender/Blend-Xtract 2GO	60 sec	Débranchez l'appareil et laissez refroidir pendant 15 minutes
Mélanges épais dans le bol (ex. Pâte)	60 sec	
Hachoir/moulin compact	30 sec	
Moulin à moudre	60 sec	

- Veillez à ne pas soulever ou transporter le robot par la poignée - celle-ci pourrait se briser et provoquer des blessures.
- Veillez toujours à retirer la lame avant de verser le contenu du bol.
- Conservez les mains et tout ustensile hors du bol du robot ou du blender lorsque l'appareil est branché sur l'alimentation électrique. Si vous devez pousser des aliments, utilisez un ustensile approprié tel qu'une spatule.
- Éteignez toujours l'appareil et débranchez-le de l'alimentation lorsque vous devez le laisser sans surveillance et avant d'installer de retirer, ou de nettoyer les accessoires.

- N'utilisez jamais vos doigts pour pousser la nourriture dans le tube d'alimentation. Utilisez toujours le poussoir fourni avec l'appareil.
- **N'installez jamais l'unité porte-lames seule sur la partie moteur, c'est à dire sans que le gobelet/la bouteille ou le bol/couvercle du moulin soit en place.**
- ATTENTION : Avant de retirer du bloc moteur le couvercle du bol, du blender ou du moulin :
  - éteignez l'appareil ;
  - assurez-vous que les accessoires / lames sont complètement arrêtés ;
  - veillez à ne pas dévisser le gobelet/la bouteille du blender ou le bol/couvercle du moulin de l'ensemble porte-lames.
- Ne vous servez pas du couvercle pour arrêter ou allumer le robot ; utilisez toujours le sélecteur de vitesse Marche / Arrêt.
- **Cette machine sera endommagée et pourrait provoquer des blessures si le mécanisme de verrouillage est soumis à une force excessive.**
- N'utilisez jamais un accessoire non autorisé.
- N'utilisez jamais un appareil endommagé. Faites-le vérifier ou réparer : voir « Service après-vente ».
- Ne mouillez jamais le bloc moteur, le cordon d'alimentation ou la prise.
- Ne laissez pas le cordon d'alimentation dépasser du bord d'une table, du plan de travail ou être en contact avec des surfaces chaudes.
- Les enfants doivent être surveillés afin qu'ils ne puissent pas jouer avec cet appareil.
- Cet appareil ne doit pas être utilisé par des enfants. Veuillez garder l'appareil et le cordon hors de portée des enfants.
- Les appareils peuvent être utilisés par des personnes dont les capacités physiques, sensorielles ou mentales sont diminuées, ou qui ne disposent pas des connaissances ou de l'expérience nécessaires, si elles ont été formées et encadrées pour l'utilisation des appareils, et si elles ont conscience des risques encourus.
- N'employez l'appareil qu'à la fin domestique prévue. Kenwood décline toute responsabilité dans les cas où l'appareil est utilisé incorrectement ou quand les présentes instructions ne sont pas respectées.
- Une mauvaise utilisation de votre appareil, blender ou moulin peut provoquer des blessures.
- La consommation d'énergie maximale est basée sur celle du mini-hachoir/moulin, les autres accessoires peuvent demander moins d'énergie.

## **Blender/Blend-Xtract 2GO**

-  **VEUILLEZ NE PAS MIXER les ingrédients chauds.**
- **RISQUES DE BRÛLURES :** laissez refroidir les ingrédients très chauds à température ambiante avant de les placer dans le gobelet/la bouteille ou avant de les mixer.
- Prenez toujours des précautions lorsque vous manipulez l'ensemble porte-lames et évitez de toucher le bord tranchant des lames lors du nettoyage.
- Utilisez toujours le blender avec son couvercle.
- N'utilisez le gobelet/la bouteille qu'avec l'ensemble porte-lames.
- Ne faites jamais fonctionner le blender lorsqu'il est vide.
- Recettes de smoothies : ne mélangez jamais d'ingrédients congelés ayant formé une masse solide pendant la congélation, cassez les amas avant de les ajouter dans gobelet/la bouteille.

## **Blend-Xtract 2GO**

- Ne buvez jamais de liquides chauds directement à partir de la bouteille.
- Lorsque vous utilisez le couvercle pour consommer votre boisson, assurez-vous qu'elle est homogène. Vous aurez peut-être besoin d'acquiescer de l'expérience avant d'obtenir les résultats souhaités, notamment lorsque vous préparez des aliments fermes ou qui ne sont pas mûrs. En effet, certains ingrédients peuvent ne pas être mixés.
- Ne mixez pas d'ingrédients congelés ou de glaçons sans liquide.
- Ne mélangez jamais des ingrédients secs (à savoir des épices, des noix) et ne faites jamais tourner le blender à vide.

## **Accessoires du moulin**

- N'installez jamais l'unité porte-lames sur le bloc moteur tant que le bol/couvercle n'est pas installé.
- Ne dévissez jamais le bol/couvercle tant que le moulin est installé sur votre appareil.
- Ne touchez pas les lames tranchantes – Conservez l'unité porte-lames hors de portée des enfants.
- Ne retirez jamais le moulin tant que les lames ne sont pas complètement à l'arrêt.
- L'appareil ne fonctionnera pas si le moulin n'est pas correctement installé.
- Ne passez pas des ingrédients chauds au moulin ; laissez-les refroidir à température ambiante avant de les moulin.

## **Hachoir/moulin compact**

- Il est déconseillé de moulin des épices car elles risqueraient d'endommager les parties en plastique.

## Moulin à moudre

- Ne tentez pas de hacher de la racine de curcuma déshydratée, car celle-ci est trop dure et pourrait endommager les lames.

## Accessoires et disque pour Express Dice/Express Serve

- La grille et les disques de coupe sont très coupants, il convient donc de les manipuler avec soin lors de leur installation, leur retrait et leur nettoyage. **Tenez toujours les ustensiles et accessoires par la partie supérieure, loin des zones coupantes, lorsque vous les manipulez, que vous videz le bol ou pendant le nettoyage.**
- N'utilisez jamais vos doigts pour pousser les aliments dans le tube d'alimentation. Utilisez uniquement le poussoir fourni.
- N'appliquez pas une force excessive pour pousser les aliments dans le tube d'alimentation au risque d'endommager votre accessoire.
- Avant de retirer le couvercle, éteignez l'appareil et attendez l'arrêt total du disque.
- Ne versez pas de liquides chauds dans le tube d'alimentation.

## Express Serve

- Évitez tout contact avec les pièces mobiles. Maintenez vos doigts hors de l'orifice de sortie des aliments.
- En cas d'utilisation de l'appareil à brunoise ou des disques de coupe, le disque d'éjection doit être obligatoirement installé, **le non-respect de cette consigne entraîne l'accumulation des aliments sous les disques et les aliments ne sortent pas, entraînant de possibles dommages à votre accessoire.**
- Le presse-agrumes n'est pas conçu pour être utilisé avec l'accessoire Express Serve. Utilisez toujours le presse-agrumes avec le bol principal.

## Nettoyage

- Essuyez la partie moteur et la tête d'entraînement des fouets avec un chiffon humide, puis séchez. Assurez-vous qu'aucun débris alimentaire ne reste au niveau de la zone de verrouillage ⑧.
- Ne pas immerger la partie moteur, les lames ou la partie entraînement des fouets.
- Le bol, le couvercle, le poussoir et tous les accessoires/outils, à l'exception des unités porte-lames et de la tête d'entraînement des fouets, peuvent être nettoyés à la main ou placés au lave-vaisselle.
- Les unités porte-lames doivent être nettoyées à la brosse et rincées à l'eau courante.

### Avant de brancher l'appareil

- Assurez-vous que votre alimentation électrique corresponde à celle qui est indiquée sur la partie inférieure de votre appareil.
- Cet appareil est conforme au règlement 1935/2004 de la CE sur les matériaux et les articles destinés au contact alimentaire.

## Avant la première utilisation

- 1 Retirez le cache lame de la lame couteau.  
**Attention, les lames sont très tranchantes.**  
Ce cache doit être jeté, il est uniquement destiné à protéger la lame durant le processus de fabrication et de transport.
- 2 Nettoyez les éléments, voir « Nettoyage et entretien ».

## Légende

### Robot

- ① Poussoir
- ② Tube d'alimentation
- ③ Couvercle
- ④ Bol
- ⑤ Axe d'entraînement amovible
- ⑥ Bloc moteur
- ⑦ Sélecteur de vitesse / touche pulse
- ⑧ Dispositifs de verrouillage de sécurité
- ⑨ Range-cordon (à l'arrière)

### Fonction de balance

- ⑩ Bouton kg/lb (kg/livre)
- ⑪ Bouton on/zero (marche/zéro)
- ⑫ Affichage
- ⑬ Plateau de pesage

### 14A Blender en plastique (si fourni)

- a Unité porte-lames
- b Joint d'étanchéité
- c Gobelet
- d Bouchon
- e Couvercle

### 14B Blender en verre (si fourni)

- a Unité porte-lames
- b Joint d'étanchéité
- c Gobelet
- d Couvercle
- e Bouchon

## C Accessoires standard

- ⑮ Lame couteau
- ⑯ Pétrin
- ⑰ Double fouet
- ⑱ Disque éminceur/râpe 4 mm
- ⑲ Disque éminceur/râpe 2 mm
- ⑳ Disque râpe extra fin

## Accessoires

Il se peut que tous les accessoires mentionnés ci-dessous ne soient pas inclus avec votre robot. Les accessoires varient en fonction du modèle de robot. Reportez-vous à la section « service après-vente » pour connaître les modalités d'achat d'un accessoire non compris dans l'emballage.

## D Accessoires en option

- ⑳ Presse-agrumes (si fourni)
- ㉑ Hachoir/moulin compact en verre (si fourni)
- ㉒ Hachoir/moulin compact en plastique (si fourni)
- ㉓ Moulin à moudre (si fourni)
- ㉔ Blend-Extract 2GO (si fourni)
- ㉕ Express Dice (si fourni)
- ㉖ Express Serve (si fourni)

## Utilisation du robot

### Illustrations ① - ③

- 1 Fixez l'axe d'entraînement amovible sur le bloc moteur.
- 2 Ensuite, installez le bol en alignant le  sur le bol avec  sur le bloc moteur, tournez dans le sens des aiguilles d'une montre jusqu'à ce qu'il soit en place .
- 3 Installez l'accessoire sur l'axe d'entraînement du bol.
  - Installez toujours le bol et l'accessoire sur le robot avant d'ajouter des ingrédients.
- 4 Installez le couvercle - en veillant à ce que le l'axe d'entraînement / l'outil soit positionné au centre au couvercle.
  - **N'utilisez pas le couvercle pour faire fonctionner le robot, utilisez toujours la commande de vitesse marche / arrêt.**
- 5 Branchez l'appareil, allumez-le et sélectionnez une vitesse (voir le tableau des conseils d'utilisation).
  - **L'appareil ne fonctionnera pas si le bol ou le couvercle ne sont pas correctement insérés et verrouillés. Vérifiez que le tube d'alimentation et la poignée du bol sont bien situés dans le coin avant droit.**
  - Utilisez la touche pulse (**P**) pour de petites impulsions. La fonction pulse fonctionne tant que la touche est maintenue en position.
- 6 Procédez de façon inverse pour retirer le couvercle, les accessoires et le bol.
  - **Éteignez toujours l'appareil et débranchez-le avant de retirer le couvercle.**

### Important

- Votre robot n'est pas conçu pour concasser ou moudre des grains de café ou transformer du sucre cristallisé en sucre en poudre.

- Si vous ajoutez de l'essence d'amandes ou un parfum aux préparations, évitez le contact avec le plastique car il risquerait d'être définitivement tâché.

## Fonction de balance

### Illustration 4

Votre robot est équipé d'une fonction de balance intégrée qui permet de peser les ingrédients directement dans le bol ou le bol du blender.

- La capacité de pesage maximale est de 3 kg.

## Utilisation de la fonction de balance

- 1 Installez le bocal, l'axe d'entraînement amovible ou le bocal du blender sur le bloc d'alimentation avant d'ajouter les ingrédients.
- 2 Branchez l'appareil - l'affichage reste vierge.
- 3 Appuyez une fois sur le bouton ON/ZERO et l'affichage s'allume.
- 4 Appuyez sur le bouton (kg/lb) pour sélectionner un affichage en grammes ou en onces. L'affichage indique kg/g par défaut lorsqu'il est allumé pour la première fois.
- L'appareil pèse avec une précision de 1 g et l'utilisation de cuillères à café/à soupe est recommandée pour peser de petites quantités.
- Pour réinitialiser l'affichage, appuyez une fois sur le bouton ON/ZERO.
- 5 Pesez les ingrédient requis directement dans le bol ou gobelet.
- 6 Après avoir pesé tous les ingrédients, installez le couvercle et sélectionnez la vitesse de fonctionnement du robot souhaitée.
- Le poids de tout ingrédient supplémentaire, ajouté par le tube d'alimentation alors que le robot fonctionne, ne sera pas indiqué sur l'affichage.
- L'écran peut être éteint manuellement en maintenant le bouton ON/ZERO appuyé pendant quelques secondes.

**En cas de problème durant le pesage, consultez le guide de dépannage.**

## Plateau de pesage

Un plateau amovible est fourni pour vous permettre de peser des ingrédients sans utiliser le bol ou le blender.

Pour l'utiliser, placez le plateau sur le bloc moteur et tournez dans le sens des aiguilles d'une montre pour l'enclencher. Ensuite, suivez les étapes 2 à 4 dans le paragraphe « Utilisation de la fonction de pesage ».

Pour retirer le plateau, tournez-le dans le sens inverse des aiguilles d'une montre tout en le soulevant.

## Utilisation des accessoires

Voir le tableau des conseils d'utilisation pour chaque accessoire.

### 14A Blender en plastique (si fourni)

#### Utilisation du blender

##### Illustrations 5 - 7

- 1 Installez la rondelle d'étanchéité dans l'unité porte-lames - en prenant soin de positionner la rondelle correctement dans l'espace rainuré.
- **Des fuites se produiront si le joint est endommagé ou s'il n'est pas correctement installé.**
- 2 Retournez l'unité porte-lames et insérez les lames dans le bol - tournez dans le sens inverse des aiguilles d'une montre jusqu'à ce qu'elles soient fixées. Référez-vous aux graphiques présentés sous l'unité porte-lames comme suit :
  - 🔒 - position déverrouillée
  - 🔒 - position verrouillée
- 3 Mettez vos ingrédients dans le bol.
- 4 Mettez le couvercle sur le bol et tournez dans le sens des aiguilles d'une montre jusqu'à le verrouiller. Fixez le bouchon.
- 5 Placez le blender sur le bloc moteur, alignez le 🔒 sur le blender avec le 🔒 sur le bloc moteur et tournez dans le sens des aiguilles d'une montre pour verrouiller 🔒.
- **L'appareil ne fonctionne pas si le blender n'est pas correctement verrouillé.**

### 14B Blender en verre (si fourni)

#### Utilisation du blender

##### Illustrations 8 - 10

- 1 Installez la rondelle d'étanchéité dans l'unité porte-lames - en prenant soin de positionner la rondelle correctement dans l'espace rainuré.
- **Des fuites se produiront si le joint est endommagé ou s'il n'est pas correctement installé.**
- 2 Vissez le bol sur l'unité porte-lames. Référez-vous aux graphiques présentés sous l'unité porte-lames comme suit :
  - 🔒 - position déverrouillée
  - 🔒 - position verrouillée
- 3 Mettez vos ingrédients dans le bol.
- 4 Placez le couvercle sur le bol et poussez pour le fixer. Installez le bouchon pour l'ajout d'ingrédients.

- 5 Placez le blender sur le bloc moteur, alignez le ▼ sur le blender avec le ■ sur le bloc moteur et tournez dans le sens des aiguilles d'une montre pour verrouiller.
- **L'appareil ne fonctionne pas si le blender n'est pas correctement verrouillé.**

#### Conseils et astuces

- Lorsque vous préparez de la mayonnaise, placez tous les ingrédients à l'exception de l'huile dans le blender. Retirez le bouchon de remplissage. Puis, alors que l'appareil fonctionne, ajoutez l'huile doucement par l'orifice du couvercle.
- Les mélanges épais, comme les pâtés et les sauces, peuvent nécessiter de racler les parois de l'appareil. En cas de difficulté à mixer, ajoutez davantage de liquide.
- L'utilisation de l'appareil pour mixer des épices n'est pas recommandée. En effet, celles-ci pourraient endommager les pièces en plastique.
- Pour mélanger des ingrédients secs - coupez-les en morceaux, retirez le bouchon de remplissage, puis, l'appareil étant en marche, laissez-les tomber un par un. Laissez une main au-dessus de l'ouverture. Pour de meilleurs résultats, videz régulièrement.

### 15 Lame couteau

Suivez les instructions dans la section « Utilisation du robot ».

#### Conseils et astuces

- Pour les mélanges épais, utilisez la fonction pulse.
- Coupez les ingrédients tels que la viande, le pain et les légumes en cubes d'environ 2 cm.
- Les biscuits doivent être coupés en morceaux et introduits dans le tube d'alimentation pendant que le moteur est en marche.
- Prenez garde à ne pas mélanger trop longtemps.
- Pour la préparation de pâtes à tarte, utilisez la matière grasse sortie directement du réfrigérateur et coupez-la en cubes de 2 cm.
- Pour obtenir les meilleurs résultats lorsque vous préparez des fruits ou ingrédients collants tels que des dates, utilisez d'abord l'impulsion pour décomposer les ingrédients, puis poursuivez à la vitesse maximale.

### 16 Pétrin

Utilisez pour les pâtes à base de levure.

Suivez les instructions dans la section « Utilisation du robot ».

#### Conseils et astuces

- Limitez la durée de fonctionnement à 60 secondes.
- Placez les ingrédients secs dans le bol puis ajoutez le liquide dans le tube d'alimentation tout en faisant fonctionner l'appareil. Mélangez jusqu'à obtention d'une boule de pâte lisse et élastique.
- Pétrissez la pâte à la main uniquement. Il est déconseillé de pétrir dans le bol car cela peut entraîner une certaine instabilité du robot.

### 17 Double fouet

#### Utilisation du fouet

- 1 Installez l'axe d'entraînement et le bol sur le bloc moteur.
- 2 Introduisez fermement chaque batteur dans la tête du fouet.
- 3 Mettez le fouet en place en le faisant délicatement tourner jusqu'à ce qu'il s'enclenche sur l'axe d'entraînement.
- 4 Ajoutez les ingrédients
- 5 Mettez le couvercle - assurez-vous que l'extrémité de l'axe d'entraînement est correctement positionnée au centre du couvercle.

#### Conseils et astuces

##### Important

- 👉 **À utiliser pour les mélanges légers tels que les blancs d'œufs ou la crème.**
- 🚫 **Le fouet ne convient pour travailler des mélanges tout en un pour gâteaux car ces mélanges sont trop épais et pourraient endommager l'appareil. Utilisez toujours la lame couteau.**
- Pour de meilleurs résultats, utilisez des œufs à température ambiante.
- Assurez-vous que le bol et les fouets sont propres et exempts de graisse avant de battre la préparation.

### 18 - 20 Disques

#### Pour utiliser les disques éminceurs

- 1 Installez l'axe d'entraînement et le bol sur le bloc moteur.
- 2 Tout en le maintenant par sa poignée centrale, placez le disque sur l'axe d'entraînement, face appropriée vers le haut.
- 3 Fixez le couvercle.
- 4 Introduisez les aliments dans le tube.
- 5 Allumez l'appareil et exercez à l'aide du poussoir ① une pression régulière - **n'insérez jamais vos doigts dans le tube d'alimentation.**



### Conseils et astuces

- Utilisez des ingrédients frais.
- Ne coupez pas les ingrédients trop petits. Remplissez presque totalement la largeur du tube d'alimentation. Ceci évite aux ingrédients de glisser sur le côté pendant le fonctionnement de l'appareil.
- Lorsque vous émincez ou vous râpez : les aliments placés verticalement ressortent plus courts que ceux placés horizontalement.
- Il reste toujours une petite quantité d'aliments sur le disque ou dans le bol après utilisation de l'appareil.

## 21 Presse-agrumes (si fourni)

- a Cône
- b Passoire

### Pour utiliser le presse-agrumes

- 1 Installez l'axe d'entraînement et le bol sur le bloc moteur.
  - 2 Fixez la passoire dans le bol - assurez-vous de verrouiller la poignée de la passoire directement sur celle du bol.
  - 3 Fixez le cône sur l'axe d'entraînement en tournant jusqu'à ce qu'il descende à fond.
  - 4 Coupez le fruit en deux. Mettez l'appareil en marche et pressez le fruit sur le cône.
- **Si la passoire n'est pas correctement verrouillée, le presse-agrumes ne fonctionnera pas.**

### Conseils et astuces



- Pour de meilleurs résultats, conservez vos fruits à température ambiante et faites les rouler sous la paume de votre main sur un plan de travail avant de les presser.
- Pour optimiser l'extraction de jus, bougez le fruit d'un côté et de l'autre lorsque vous le pressez.
- Lorsque vous réalisez de grandes quantités de jus, videz régulièrement la passoire pour éviter l'amas de pulpe et de grains.

## 22/23 Hachoir/moulin compact (si fourni)

- a Gobelet
- b Joint d'étanchéité
- c Unité/Ensemble porte-lames

- 1 Placez les ingrédients dans le bol.
- 2 Installez la rondelle d'étanchéité dans l'unité porte-lames.
- 3 Retournez l'unité porte-lames. Mettez-le dans le bol, les lames vers le bas.

- 4 Vissez l'unité porte-lames dans le bol et serrez bien. Référez-vous aux graphiques présentés sous l'unité porte-lames comme suit :

-  - position déverrouillée
-  - position verrouillée

- 5 Placez le moulin sur le bloc moteur, alignez le ▼ du moulin avec le ■ du bloc moteur, et tournez dans le sens des aiguilles d'une montre pour enclencher.
- 6 Sélectionnez la vitesse maximum ou utilisez la fonction Pulse (P).

### Conseils et astuces

- Aliments pour bébé / purées - laissez les aliments cuits refroidir à température ambiante avant de les passer au moulin.
- Pour de meilleurs résultats lorsque vous voulez hacher des fines herbes, il est recommandé d'utiliser le grand bol.

## 24 Moulin à moudre (si fourni)

- a Couvercle du moulin
- b Ensemble porte-lames du moulin à moudre

- 1 Insérez les ingrédients dans l'unité porte-lames.
- 2 Installez le couvercle et tournez dans le sens des aiguilles d'une montre pour verrouiller.
- 3 Placez le moulin sur le bloc moteur et tournez dans le sens des aiguilles d'une montre pour le verrouiller.
- 4 Sélectionnez une vitesse ou utilisez la fonction pulse (P).

### Conseils et astuces

- Pour des performances optimales lorsque vous souhaitez moudre des épices, il est recommandé de ne pas moudre plus de 50 g à la fois dans votre moulin.
- Les épices brutes conservent plus longtemps leurs saveurs que les épices moulues ; il est donc préférable de moudre les épices en petite quantité à chaque fois pour conserver leurs saveurs.
- Pour libérer toute la saveur et les huiles essentielles des épices brutes, il est recommandé de les griller avant de les moudre.
- Ne tentez pas de hacher de la racine de curcuma déshydratée dans le moulin, car celle-ci est trop dure et risque d'endommager les lames.
- Coupez le gingembre en petits morceaux avant de le moudre.
- Pour de meilleurs résultats lorsque vous voulez hacher des fines herbes, il est recommandé d'utiliser le grand bol.



## 25 Blend-Xtract 2GO (si fourni)

- a Couvercle verseur
- b Bouteille
- c Joint d'étanchéité
- d Ensemble porte-lames

- 1 Ajoutez les ingrédients dans la bouteille jusqu'à la marque de niveau 400 ml.
  - Pour des performances de mixage optimales, toujours ajouter la glace/les ingrédients congelés dans la bouteille d'abord.
  - Lorsque vous ajoutez les produits surgelés (c.-à-d. des fruits ou du yaourt surgelés, de la crème glacée ou de la glace) ne mixez pas plus de 60 g ou 3 glaçons.
  - Ne mixez pas des ingrédients congelés sans ajouter de liquide.
- 2 Installez le joint d'étanchéité sur l'unité porte-lames, en veillant à ce que le joint soit correctement inséré sur la partie rainurée.
  - Des fuites peuvent apparaître si le joint est endommagé ou mal inséré.
- 3 Tenez l'unité porte-lame par le dessous et baissez-la dans la bouteille, lames vers le bas.
- 4 Vissez le porte-lame dans la bouteille et tournez dans le sens des aiguilles d'une montre.
  - Agitez pour répartir les ingrédients.
  - Placez le blender sur le bloc moteur et tournez dans le sens des aiguilles d'une montre pour l'enclencher.
- 5 Sélectionnez la vitesse maximum et mixez les ingrédients jusqu'à obtenir une texture lisse et onctueuse.
  - Une fois que vous avez obtenu la consistance voulue, utilisez le bouton Pulse (P) pour vérifier que tous les ingrédients soient bien mixés.

### Conseils et astuces

- Notez que lorsque la tasse est remplie jusqu'à la capacité maximale (400 ml), vous obtenez environ deux portions.
- Si vous ne souhaitez pas consommer votre boisson immédiatement, conservez-le au réfrigérateur.
- Assurez-vous que votre boisson est suffisamment liquide pour être consommé par le couvercle verseur. Vous pouvez obtenir une boisson moins épaisse en ajoutant du liquide.
- Après le mélange, certaines boissons peuvent ne pas être totalement homogènes en raison de la nature fibreuse des ingrédients.
- Les ingrédients de certaines boissons peuvent se séparer lorsqu'ils reposent. Il est donc conseillé de consommer ces boissons

immédiatement. Mélangez les boissons dont les ingrédients se sont séparés avant de les consommer.

- Lorsque le couvercle verseur est installé, maintenez la bouteille de transport en position verticale.

## Utilisation du couvercle en utilisant le couvercle verseur

- 1 Installez et verrouillez le couvercle en tournant dans le sens des aiguilles d'une montre.
- 2 Lorsque vous souhaitez boire, il vous suffit de relever le couvercle. Vous pouvez boire directement votre boisson à partir de la bouteille.

## 26 Express Dice (si fourni)

- a Disque de coupe
- b Grille de coupe
- c Poussoir de coupe

### Important

- Le disque de coupe est conçu uniquement pour être utilisé avec l'appareil à brunoise.
- Le poussoir de coupe ne doit être utilisé qu'avec la grille de coupe, faute de quoi le fond du poussoir risquerait d'être endommagé.

## Utilisation de l'accessoire Express Dice

- 1 Installez l'axe d'entraînement et le bol sur le bloc moteur.
- 2 Ajoutez le disque de coupe et placez le couvercle.
- 3 Installez la grille de coupe dans le tube d'alimentation.
- 4 Allumez l'appareil et utilisez le poussoir pour faire progresser les aliments à travers la grille.

### Conseils et astuces

- Pour faciliter le fonctionnement, placez les deux mains sur le poussoir et appuyez fermement.
- Pour de meilleurs résultats, utilisez des fruits et légumes frais.
- Pour éviter que les ingrédients ne se coincent, ne les insérez pas trop compactés dans le tube d'alimentation, idéalement, ils ne doivent pas être coupés en morceaux de plus de:

50 × 30 mm

- Si les fruits/légumes sont trop durs pour passer à travers la grille, faites les cuire pendant environ 10 à 15 minutes, puis laissez-les refroidir au réfrigérateur avant de les utiliser.
- Retirez toujours les peaux dures, les noyaux, les pépins et les graines, etc. des fruits/légumes avant de les utiliser.

**Remarque :**

- Du fait des différentes tailles et formes des aliments, une certaine partie des dés peuvent sortir déformés, ce qui est normal.
- Les aliments tels que le fromage, le jambon et le chorizo entraînent généralement le colmatage de la grille, il n'est donc pas recommandé de les utiliser avec cet accessoire.

## Nettoyage de la grille

Utilisez l'extrémité du poussoir pour déloger tous les résidus restés coincés dans la grille de coupe.

**26A** L'accessoire Express Dice peut également être utilisé pour couper les pommes de terre en frites, pour préparer des crudités et couper les légumes en bâtonnets.

- 1 Installez la grille de coupe sans le disque
- 2 Poussez ensuite manuellement les aliments à travers la grille sans mettre l'appareil en marche.

## **27** Express Serve (si fourni)

- a Axe d'entraînement de l'accessoire Express Serve
- b Goulotte d'extension
- c Base
- d Disque d'éjection

- 1 Installez l'axe d'entraînement et le bol sur le bloc moteur.
- 2 Installez l'axe d'entraînement court sur l'axe principal. **L'accessoire Express Serve ne fonctionne pas sans l'axe d'entraînement court.**
- 3 Installez l'accessoire/disque souhaité, n'appliquez pas une force excessive. Pour plus d'informations, d'astuces et de conseils, reportez-vous aux sections dédiées aux Disques et à l'accessoire Brunoise Express.
- 4 Fixez le couvercle.

À utiliser conjointement avec les éléments suivants :

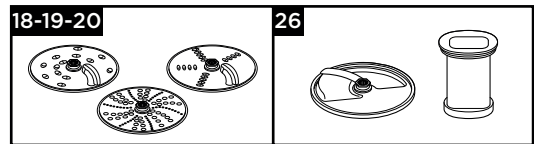

### **Important - Appareil à brunoise et disques**

- Si les aliments ne sortent pas, arrêtez l'appareil et vérifiez qu'ils ne sont pas accumulés pas sous le disque de coupe et que le disque d'éjection est installé. Retirez tout aliment coincé avant de reprendre.

## Nettoyage et entretien

- Arrêtez et débranchez l'appareil avant de le nettoyer.
- **Faites attention quand vous manipulez la lame et les disques éminceurs - ils sont très tranchants.**
- Certains aliments décolorent le plastique. Ce phénomène est parfaitement normal. Cela n'endommage pas le plastique et n'altère pas le goût des aliments. Frottez-le à l'aide d'un chiffon imbibé d'huile végétale pour faire disparaître la décoloration.

### **Bloc moteur**

- Essuyez avec un chiffon humide, puis séchez. Assurez-vous qu'aucun débris alimentaire ne reste au niveau de la zone de verrouillage **8**.
- N'immergez pas le socle d'alimentation dans l'eau.
- Rangez l'excédent de cordon dans la zone de stockage située à l'arrière du bloc moteur **9**.

Consignes de nettoyage - voir l'illustration correspondante **28**.

## Service après-vente

- En cas de problèmes d'utilisation de votre appareil, avant de demander de l'aide, consultez la section « Guide de dépannage » du manuel d'utilisation ou rendez-vous à la page [www.kenwoodworld.com](http://www.kenwoodworld.com).
- N'oubliez pas que votre appareil est couvert par une garantie, qui respecte toutes les dispositions légales concernant les garanties existantes et les droits du consommateur dans le pays où vous avez acheté le produit.
- Si votre appareil Kenwood fonctionne mal ou si vous trouvez un quelconque défaut, veuillez l'envoyer ou l'apporter à un centre de réparation KENWOOD autorisé. Pour trouver des détails actualisés sur votre centre de réparation KENWOOD le plus proche, veuillez consulter [www.kenwoodworld.com](http://www.kenwoodworld.com) ou le site internet spécifique à votre pays.

- Conçu et développé par Kenwood au Royaume-Uni.
- Fabriqué en Chine.



**AVERTISSEMENTS POUR L'ÉLIMINATION CORRECTE DU PRODUIT CONFORMÉMENT AUX TERMES DE LA DIRECTIVE EUROPÉENNE RELATIVE AUX DÉCHETS D'ÉQUIPEMENTS ÉLECTRIQUES ET ÉLECTRONIQUES (DEEE).**

Au terme de son utilisation, le produit ne doit pas être éliminé avec les déchets urbains.

Le produit doit être remis à l'un des centres de collecte sélective prévus par l'administration communale ou auprès des revendeurs assurant ce service.

## Tableau des conseils d'utilisation









Ne laissez pas tourner votre appareil pendant une durée supérieure aux durées définies ci-dessous sans le laisser refroidir.

Ne dépassez pas les capacités maximales indiquées dans le tableau ci-dessous.

















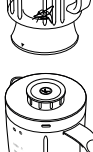

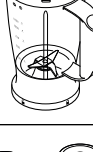
Dans le cas contraire, vous risqueriez d'endommager votre appareil.

**Les informations fournies sur le mixage ne sont données qu'à titre indicatif et varient en fonction de la recette et des ingrédients utilisés.**

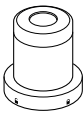
**Ne mixez pas des ingrédients chauds.**

Outil/ Accessoire	Fonction		 (Sec)	
	Mélanges tout en un pour gâteaux	2	10	1,2 kg Poids total
	Pâte - mélange de la matière grasse avec la farine Ajout d'eau au mélange ingrédients de pâte	2 1 - 2	10 10 - 20	300 g Poids farine
	Pour hacher du poisson et de la viande maigre Pâtés et terrines	2	10 - 30	400 g boeuf maigre max.
	Pour couper des légumes	P	5 - 10	100 g - 250 g
	Pour hacher des noix	2	30 - 60	100 g - 200 g
	Herbes aromatiques	2	20 - 30	30 g - 50 g
	Mayonnaise	2	60 - 80	4 jaunes d'œufs
	Pour transformer en purée des fruits tendres, des fruits cuits et des légumes	2	10 - 30	500 g
	Blancs d'œuf	2	60 - 120	2 - 6 (200 g)
	Crème à fouetter (les durées de mixage varient selon la teneur en matières grasses de la crème)	2	60 - 120	250 - 500 ml
	Mélanges à base de levure	2	60	340 g Poids farine 550 g Poids total
 	Râper et émincer des aliments de texture ferme : fromages, carottes, pommes de terre, etc.	2	-	Ne pas dépasser le repère max de 1,2 l indiqué sur le bol
	Couper des aliments plus tendres : concombres, tomates.	1	-	

## Tableau des conseils d'utilisation

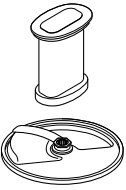
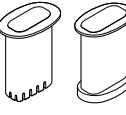
Outil/ Accessoire	Fonction		 (Sec)	
	Pour râper le parmesan	2	-	Ne pas dépasser le repère max de 1,2 l indiqué sur le bol
	Pour extraire le jus des agrumes comme les oranges, citrons, citrons verts et pamplemousses.	1	-	-
	Soupes froides et boissons (Ajoutez les glaçons ou ingrédients congelés au gobelet en dernier)	2	30 - 60	1,2 litres
	Milkshake/mélanges à base de lait froid	2	15 - 30	1 litre
	Glace pilée	P	30 - 40	6 glaçons (125 g)
	Pâte à frire (ajouter les ingrédients liquides en premier)	1 ↓ 2	10 ↓ 50	1 litre
	Noix	2	10 - 30	50 g
	Grains de café	2	30	50 g
	Viande crue (viande de boeuf) découpée en dés de 2 cm	P	5	70 g
	Mixer des épices Poivre noir en grains, graines de cardamome, graines de cumin, graines de coriandre et graines de fenouil	2	30 - 60	50 g
	Moudre des grains de café	2		50 g
	Moudre des noix	P	-	50 g
	Hacher des gousses d'ail, des piments frais et du gingembre frais	P	-	30 g
	Noix de coco fraîche	2/P	30 - 60	40 g
	Boissons et smoothies	2	30 - 60	400 ml
	Utilisé pour couper différents légumes tels que les carottes, courgettes, le concombre, la betterave et les pommes en cubes.	2	-	Ne pas remplir au-delà du repère de capacité maximum indiquée sur le bol
	Utilisez cet accessoire pour couper toutes sortes de légumes tels que les pommes de terre en frites, les carottes, les courgettes et le concombre et préparer les crudités.	Manuel		Ne pas remplir au-delà du repère de capacité maximum indiquée sur le bol

## Guide de dépannage

Problème	Cause	Solution
Le robot ne fonctionne pas.	Pas d'alimentation électrique. Le bol n'est pas installé correctement sur le bloc moteur. Le couvercle du bol n'est pas correctement verrouillé.	Vérifiez que le robot est branché.  Vérifiez que le bol est correctement positionné et que la poignée est orientée vers le coin avant droit.  Vérifiez que le dispositif de verrouillage du couvercle est correctement positionné dans la zone de la poignée. <b>Le robot ne fonctionne pas si le bol et le couvercle ne sont pas installés correctement.</b> Si aucun des cas ci-dessus ne s'applique, vérifiez le fusible/disjoncteur de votre habitation.
	L'axe d'entraînement amovible ⑤ n'est pas installé sur le bloc moteur.	Fixez l'axe d'entraînement amovible ⑤ sur le bloc mo-teur avant d'installer le bol. Les outils et accessoires du bol ne fonctionneront que si l'axe d'entraînement est installé.
Le blender, Blend-Xtract 2GO ou moulin ne fonctionne pas	Le Blender, Blend-Xtract 2GO ou moulin n'est pas correctement enclenché. Le Blender, Blend-Xtract 2GO ou moulin n'est pas monté correctement.	Le Blender, Blend-Xtract 2GO ou moulin ne fonctionnera pas s'il est installé de manière incorrecte sur le dispositif de verrouillage. Vérifiez que l'ensemble porte-lames est bien serré sur le gobelet/la bouteille.
Le robot s'arrête pendant le fonctionnement.	Le robot est surchargé/les capacités maximales ont été dépassées. Le couvercle est déverrouillé.	Vérifiez les capacités maximum dans le Tableau des conseils d'utilisation.
		Vérifiez si le couvercle est correctement verrouillé.
Le Blender, Blend-Xtract 2GO ou moulin multifonctions fuit au niveau de la base de l'ensemble porte-lames.	Absence de joint d'étanchéité. Joint d'étanchéité mal fixé. Joint d'étanchéité endommagé.	Assurez-vous que le joint est correctement mis en place et non endommagé. Pour obtenir le remplacement d'un joint d'étanchéité, consultez la section « Service après-vente ».
Unité instable/mouvements importants et fortes vibrations.	Préparation de fruits ou ingrédients collants tels que des dates. La vitesse sélectionnée est trop faible.	Pour obtenir les meilleurs résultats, utilisez l'impulsion d'abord pour décomposer les ingrédients, puis poursuivez à la vitesse maximale.
Mauvaise performance des outils/accessoires.	Consultez les conseils dans la section « Utilisation des accessoires » appropriée. Assurez-vous que les accessoires sont correctement assemblés.	
<b>Fonction de balance</b>		
L'affichage indique [- - -] en permanence.	L'écran se fige durant le fonctionnement. L'écran affiche un chiffre négatif car il n'a pas été remis à zéro et soit les ingrédients soit le bol/couvercle/accessoire ont été retirés. La quantité d'ingrédients pesés est trop faible.	Fonctionnement normal.
		Remettez l'écran à zéro ou remplacez les ingrédients manquants, ou réinstallez le bol/couvercle/accessoire.  Utilisez des cuillères à café et à soupe pour peser les petites quantités.
Le poids indiqué a été modifié.	Le bloc d'alimentation a été déplacé pendant le fonctionnement.	Placez toujours le robot sur une surface plane et sèche avant de peser les ingrédients. Ne déplacez pas le bloc moteur durant le pesage. Réinitialisez l'affichage avant de peser des ingrédients supplémentaires.
Écran éteint	Bloc moteur débranché L'écran s'éteint automatiquement après 5 minutes si le résultat du pesage n'a pas changé.	Branchez l'appareil. Appuyez sur le bouton ON/ZERO une seule fois pour éclairer l'écran de nouveau.
Affichage en cours [0 - Ld]	Fonction de pesage surchargée Force excessive appliquée sur le bloc moteur.	Ne dépassez pas la capacité de pesage maximum de 3 kg. N'exercez pas de force excessive sur le bloc moteur, car cela pourrait endommager le capteur de pesage.

# Deutsch

Vor dem Lesen bitte die Titelseite mit den Illustrationen auseinanderfalten

## Sicherheit

- Lesen Sie diese Anleitungen sorgfältig durch und bewahren Sie sie zur späteren Bezugnahme auf.
- Entfernen Sie sämtliche Verpackungen und Aufkleber.
- Falls Stecker oder Netzkabel beschädigt sind, müssen sie aus Sicherheitsgründen von Kenwood oder einer autorisierten Kenwood-Kundendienststelle ausgetauscht werden, um Gefahren zu vermeiden.
- **NICHT die scharfen Klingen berühren.** Vorsicht - die Messer und Scheiben sind sehr scharf. **Beim Handhaben der scharfen Messer, beim Entleeren der Schüssel und beim Reinigen immer oben am Fingergriff, weg von den Klingen, anfassen.**
- **KEINE heißen Zutaten verarbeiten.**
- **Vorsicht beim Einfüllen von heißer Flüssigkeit in die Küchenmaschine oder den Mixaufsatz. Sie kann durch plötzliche Dampfentwicklung vom Gerät ausgestoßen werden.**
- Das Gerät im Betrieb niemals unbeaufsichtigt lassen.
- Niemals die in der Empfehlungstabelle angegebenen Höchstmengen überschreiten.
- **Das Gerät nicht ohne Ruhezeit länger als unten angegeben betreiben. Bei längerem, ununterbrochenem Betrieb kann Ihr Gerät Schaden nehmen.**

Funktion/ Aufsatz	Maximale Betriebszeit	Ruhezeit zwischen Betriebsphasen
Mixer/Blend-Xtract 2GO	60 Sek.	Gerät vom Netzstrom trennen und 15 Minuten abkühlen lassen.
Schwere Mischungen in der Schüssel (z. B. Teig)	60 Sek.	
Kompakt-Zerkleinerers/ Mahlaufsatzes	30 Sek.	
Gewürzmühle	60 Sek.	

- Die Küchenmaschine nicht am Griff heben oder tragen - der Griff kann sonst abbrechen und zu Verletzungen führen.
- Vor Entleeren der Schüssel immer das Schlagmesser herausnehmen.
- Hände und Utensilien nicht in die Schüssel oder den Mixbecher halten, während das Gerät an den Netzstrom angeschlossen ist. Wenn Schnittgut nach unten geschoben werden muss, ein geeignetes Utensil, z. B. einen Spatel, verwenden.
- Das Gerät bei Nichtgebrauch und vor dem Zusammensetzen, Auseinandernehmen oder Reinigen ausschalten und den Netzstecker ziehen.

- Schnittgut niemals mit den Fingern durch den Füllschacht drücken. Stets den mitgelieferten Stopfer verwenden.
- **Die Messereinheit niemals an der Antriebseinheit befestigen, ohne dass Mixbecher/Flasche oder Mahlbehälter/Deckel angebracht sind.**
- VORSICHT: Vor dem Abnehmen des Deckels von der Schüssel bzw. des Mixers/der Mühle von der Antriebseinheit:
  - das Gerät ausschalten;
  - warten, bis das Zubehörteil/die Messer völlig zum Stillstand gekommen sind;
  - auf keinen Fall Mixbecher/Flasche oder Mahlbehälter/Deckel von der Messereinheit abschrauben.
- Zum Betreiben der Küchenmaschine niemals den Deckel verwenden, sondern stets den Betriebs-/Geschwindigkeitsschalter.
- **Das Gerät wird beschädigt und kann Verletzungen verursachen, wenn der Verriegelungsmechanismus mit zu viel Kraftaufwand betätigt wird.**
- Niemals unzulässiges Zubehör verwenden.
- Niemals ein beschädigtes Gerät benutzen. Lassen Sie es überprüfen oder reparieren: siehe „Kundendienst und Service“.
- Antriebseinheit, Netzkabel und Netzstecker niemals nass werden lassen.
- Überschüssiges Netzkabel nicht über die Tischkante oder Arbeitsplatte herabhängen oder mit heißen Oberflächen in Berührung kommen lassen.
- Kinder müssen überwacht werden, damit sie nicht mit dem Gerät spielen.
- Dieses Gerät darf nicht von Kindern verwendet werden. Gerät und Netzkabel müssen für Kinder unzugänglich sein.
- Geräte können von Personen mit körperlichen, sensorischen oder geistigen Behinderungen oder von Personen mit mangelnder Erfahrung oder Kenntnis verwendet werden, sofern diese beaufsichtigt oder in die sichere Verwendung des Geräts eingewiesen wurden und sofern sie die damit verbundenen Gefahren verstehen.
- Das Gerät nur für seinen vorgesehenen Zweck im Haushalt verwenden. Kenwood übernimmt keine Haftung bei unsachgemäßer Benutzung des Geräts oder Nichteinhaltung dieser Anleitungen.
- Unsachgemäßer Gebrauch Ihrer Küchenmaschine, Ihres Mixers oder Ihres Mahlaufsatzes kann zu Verletzungen führen.
- Der maximale Leistungswert wird anhand des Kompakt-Zerkleinerers/Mahlaufsatzes mit der größten Leistungsaufnahme berechnet. Bei anderen Aufsätzen ist die Leistungsaufnahme u. U. geringer.

## **Mixer/Blend-Xtract 2GO**

-  **KEINE heißen Zutaten verarbeiten.**
- **RISIKO VON VERBRÜHUNGEN:** Heiße Zutaten vor dem Einfüllen in den Mixbecher/die Flasche oder vor dem Mixen immer auf Raumtemperatur abkühlen lassen.
- Die Messer sind sehr scharf! Gehen Sie bei Gebrauch und Reinigung sehr vorsichtig damit um.
- Den Mixer nur mit aufgesetztem Deckel betreiben.
- Mixbecher/Flasche nur mit der mitgelieferten Messereinheit verwenden.
- Den Mixer niemals leer laufen lassen.
- Rezepte für Smoothies: Niemals gefrorene Zutaten mixen, die beim Tiefkühlen zu einer festen Masse zusammengefroren sind. Die Masse vor Einfüllen in Mixbecher/Flasche zerkleinern.

## **Blend-Xtract 2GO**

- Niemals heiße Flüssigkeiten aus der Flasche trinken.
- Beim Trinken aus dem Deckel darauf achten, dass das Getränk dünnflüssig ist. Es braucht vielleicht ein paar Versuche, um das gewünschte Ergebnis zu bekommen, besonders bei der Verarbeitung von festen oder unreifen Zutaten, weil manche davon unverarbeitet bleiben können.
- Niemals gefrorene Zutaten oder Eiswürfel ohne Flüssigkeit mixen.
- Niemals trockene Zutaten (z. B. Gewürze, Nüsse) verarbeiten oder den Mixer leer laufen lassen.

## **Mahlaufsätze**

- Den Messereinsatz niemals ohne angebrachten Mahlbehälter/Deckel auf die Antriebseinheit schrauben.
- Niemals den Mahlbehälter/Deckel abschrauben, solange der Mahlaufsatz auf der Maschine sitzt.
- Die scharfen Messer nicht berühren – Messereinsatz von Kindern fernhalten.
- Mahlaufsatz immer erst abnehmen, wenn das Messerwerk zum Stillstand gekommen ist.
- Das Gerät funktioniert nicht, wenn der Mahlaufsatz falsch aufgesetzt ist.
- Keine heißen Zutaten im Mahlaufsatz verarbeiten, immer erst auf Raumtemperatur abkühlen lassen.

## **Kompakt-Zerkleinerers/Mahlaufsatzes**

- Es wird davon abgeraten, Gewürze zu verarbeiten, da diese die Kunststoffteile beschädigen können.

## **Gewürzmühle**

- Nicht für getrocknete Kurkumawurzel verwenden, da diese zu hart ist und die Messer beschädigen könnte.



## Express Dice/Express Serve Aufsatz und Scheiben

- Das Schneidgitter und die Scheiben sind sehr scharf, beim Einsetzen, Entfernen und Reinigen bitte vorsichtig handhaben. **Beim Handhaben der scharfen Messer, beim Entleeren der Schüssel und beim Reinigen immer am Fingergriff, weg von den Klingen, anfassen.**
- Schnittgut niemals mit den Fingern durch den Füllschacht drücken. Stets den mitgelieferten Stopfer verwenden.
- Schnittgut nicht mit zu viel Kraftaufwand durch den Füllschacht drücken – Sie könnten den Aufsatz beschädigen.
- Vor Abnehmen des Deckels das Gerät ausschalten und warten, bis die Scheibe ganz zum Stillstand gekommen ist.
- Keine heißen Flüssigkeiten in den Füllschacht gießen.

## Express Serve

- Kontakt mit beweglichen Teilen vermeiden. Die Finger nicht in den Schnittgut-Auslass stecken.
- Nicht betreiben, wenn Sie den Würfelschneider oder die Scheiben ohne Auswurfscheibe benutzen. **Wenn die Auswurfscheibe nicht angebracht ist, sammelt sich das Schnittgut unter der Arbeitsscheibe an und tritt nicht aus dem Auslass aus, was den Aufsatz beschädigen kann.**
- Die Zitruspresse ist nicht dazu gedacht, mit Express Serve verwendet zu werden. Verwenden Sie die Zitruspresse immer zusammen mit der Hauptschüssel.

## Reinigen

- Die Antriebseinheit und den Schneebesens-Antriebskopf mit einem feuchten Tuch abwischen und anschließend abtrocknen. Sicherstellen, dass der Verriegelungsbereich  frei von Lebensmittlrückständen ist.
- Antriebseinheit, Messereinheit oder Schneebesens-Antriebskopf nicht in Wasser tauchen.
- Die Schüssel, der Deckel, der Stopfer und alle Aufsätze/Zubehörteile außer der Messereinheit und dem Schneebesens-Antriebskopf können sowohl von Hand als auch in der Spülmaschine gereinigt werden.
- Die Messereinheit sollte unter fließendem Wasser sauber gebürstet und abgespült werden.

### Vor dem Anschluss

- Sicherstellen, dass die Netzspannung mit den Angaben auf der Unterseite des Geräts übereinstimmt.
- Das Gerät entspricht der EG-Verordnung Nr. 1935/2004 über Materialien und Gegenstände, die dazu bestimmt sind, mit Lebensmitteln in Berührung zu kommen.

### Vor dem ersten Gebrauch

- 1 Entfernen Sie den Kunststoff-Schutz vom Schlagmesser. **Vorsicht! Die Messer sind sehr scharf.** Diese Abdeckungen sollten entsorgt werden, da sie lediglich zum Schutz der Messer bei Herstellung und Transport dienen.
- 2 Waschen Sie die Teile ab; siehe „Pflege und Reinigung“.

# Übersicht

## Küchenmaschine

- ① Stopfer
- ② Füllschacht
- ③ Deckel
- ④ Schüssel
- ⑤ Abnehmbare Antriebswelle
- ⑥ Antriebseinheit
- ⑦ Geschwindigkeits-/Pulsregler
- ⑧ Sicherheitsverriegelungen
- ⑨ Kabelfach (hinten)

## Wiegefunktion

- ⑩ kg/lb-Taste
- ⑪ Ein/Null-Taste
- ⑫ Display
- ⑬ Wiegeschale

## 14A Kunststoff-Mixer (wenn im Lieferumfang)

- a Messereinsatz
- b Dichtungsring
- c Mixbecher
- d Einfüllkappe
- e Deckel

## 14B Glas-Mixer (wenn im Lieferumfang)

- a Messereinsatz
- b Dichtungsring
- c Mixbecher
- d Deckel
- e Einfüllkappe

## C Standardaufsätze

- ⑮ Schlagmesser
- ⑯ Knetwerkzeug
- ⑰ Doppel-Schneebesen
- ⑱ Raspel-/Schneidescheibe, 4 mm
- ⑲ Raspel-/Schneidescheibe, 2 mm
- ⑳ Raspelscheibe, extrafein

## Zubehör





Es kann sein, dass nicht alle der unten aufgeführten Zubehörteile im Lieferumfang Ihrer Küchenmaschine enthalten sind. Dies hängt vom jeweiligen Modell ab. Informationen zum Kauf von Zubehör, das nicht im Lieferumfang enthalten ist, finden Sie unter „Kundendienst und Service“.

## D Optionales Zubehör

- ⑳ Zitruspresse (wenn im Lieferumfang)
- ㉑ Kompakt-Zerkleinerer/Mahlaufsatz aus Glas (wenn im Lieferumfang)
- ㉒ Kompakt-Zerkleinerer/Mahlaufsatz aus Plastik (wenn im Lieferumfang)
- ㉓ Gewürzmühle (wenn im Lieferumfang)
- ㉔ Blend-Xtract 2GO (wenn im Lieferumfang)
- ㉕ Express Dice (wenn im Lieferumfang)
- ㉖ Express Serve (wenn im Lieferumfang)

## Verwendung Ihrer Küchenmaschine

### Abbildung ① - ③

- 1 Setzen Sie die abnehmbare Antriebswelle auf die Antriebseinheit.
- 2 Setzen Sie dann die Schüssel auf, indem Sie  an der Schüssel mit  an der Antriebseinheit ausrichten und die Schüssel im Uhrzeigersinn drehen , bis sie einrastet .
- 3 Setzen Sie ein Zubehörteil auf die Antriebswelle der Schüssel.
  - Setzen Sie immer die Schüssel und das Zubehörteil auf die Maschine, bevor Sie die Zutaten hinzugeben.
- 4 Setzen Sie den Deckel auf - achten Sie darauf, dass die Spitze der Antriebswelle bzw. des Zubehörteils in die Mitte des Deckels greift.
  - **Zum Betreiben der Küchenmaschine niemals den Deckel verwenden, sondern stets den Betriebs-/Geschwindigkeitsschalter.**
- 5 Schließen Sie das Gerät an das Netz an, schalten Sie es ein und wählen Sie eine Geschwindigkeit (siehe Empfehlungstabelle).
  - **Die Küchenmaschine funktioniert nur, wenn Schüssel und Deckel richtig arretiert sind. Überprüfen Sie, dass sich Einfüllschacht und Schüsselgriff auf der Ecke vorne rechts befinden.**
  - Verwenden Sie die Pulsfunktion (P) für kurze, stoßweise Mixvorgänge. Die Pulsfunktion läuft, solange der Schalter in der entsprechenden Position gehalten wird.
- 6 Führen Sie die obigen Schritte in umgekehrter Reihenfolge aus, um Schüssel, Zubehörteile und Deckel zu entfernen.
  - **Das Gerät vor dem Abnehmen des Deckels immer ausschalten und den Netzstecker ziehen.**

### Wichtig

- Ihre Küchenmaschine eignet sich nicht zum Zerkleinern oder Mahlen von Kaffeebohnen oder grobem Zucker.
- Beim Hinzufügen von Mandelaroma oder anderen Aromen möglichst vermeiden, dass diese auf den Kunststoff gelangen. Sie könnten zu permanenten Verfärbungen führen.

## Wiegefunktion

### Abbildung 4

Ihre Küchenmaschine verfügt über eine integrierte Wiegefunktion, so dass Sie Zutaten direkt in der Arbeitsschüssel oder im Mixbecher wiegen können.

- Die maximale Wiegekapazität beträgt 3 kg.

## Verwendung der Wiegefunktion

- 1 Setzen Sie immer die Schüssel, die abnehmbare Antriebswelle und den Aufsatz oder den Mixbecher auf die Antriebseinheit, bevor Sie Zutaten einfüllen.
  - 2 Stecken Sie den Stecker in die Steckdose - das Display bleibt leer.
  - 3 Drücken Sie die EIN/NULL-Taste einmal - das Display leuchtet auf.
  - 4 Drücken Sie die (kg/lb)-Taste und wählen Sie entweder Gramm oder Unzen. Das Display kehrt beim ersten Einschalten automatisch auf kg/g zurück.
- Das Gerät wiegt in Stufen von 1 g. Zum Wiegen von kleinen Mengen wird empfohlen, einen Tee- oder Esslöffel zu benutzen.
  - **Um auf Null zu stellen, drücken Sie einmal die EIN/NULL-Taste.**
  - 5 Wiegen Sie die erforderlichen Zutaten direkt in der Schüssel bzw. im Mixbecher.
  - 6 Setzen Sie nach dem Wiegen aller Zutaten den Deckel auf und wählen Sie eine Geschwindigkeit, um die Küchenmaschine zu starten.
  - Das Gewicht zusätzlicher Zutaten, die bei arbeitendem Gerät in den Einfüllschacht gefüllt werden, wird nicht im Display angezeigt.
  - Das Display lässt sich manuell ausschalten; halten Sie dazu einige Sekunden die EIN/NULL-Taste gedrückt.

**Bei Problemen mit der Verwendung der Wiegefunktion ziehen Sie bitte den Abschnitt „Fehlerbehebung“ zu Rate.**

## Wiegeschale

Zu der Küchenmaschine wird eine abnehmbare Wiegeschale bereitgestellt, mit der Sie Zutaten auch ohne Schüssel bzw. Mixbecher wiegen können.

Setzen Sie dazu die Wiegeschale auf die Antriebseinheit und drehen Sie sie zum Befestigen im Uhrzeigersinn. Führen Sie daraufhin die Schritte 2 bis 4 unter „Verwendung der Wiegefunktion“ aus.

Zum Entfernen wird die Schale gegen den Uhrzeigersinn gedreht und angehoben.

## Verwendung des Zubehörs

Lesen Sie die Empfehlungstabelle für jedes Zubehörteil.

### 14A Kunststoff-Mixer (wenn im Lieferumfang)

## Verwendung Ihres Mixers

### Abbildung 5 - 7

- 1 Setzen Sie den Dichtungsring in den Messereinsatz - achten Sie darauf, dass der Ring korrekt in der Rille einliegt.
- **Wenn die Dichtung beschädigt ist oder nicht richtig eingesetzt wurde, kann Flüssigkeit auslaufen.**
- 2 Halten Sie den Messereinsatz an der Unterseite fest und setzen Sie ihn in den Mixbecher ein. Drehen Sie ihn dann gegen den Uhrzeigersinn, bis er einrastet. Richten Sie sich nach den Abbildungen auf der Unterseite des Messereinsatzes:
    - 🔒 - entriegelte Position
    - 🔒 - verriegelte Position
  - 3 Füllen Sie Ihre Zutaten in den Mixbecher.
  - 4 Setzen Sie den Deckel auf den Mixbecher und drehen Sie ihn im Uhrzeigersinn, bis er einrastet. Bringen Sie die Einfüllkappe an.
  - 5 Setzen Sie den Mixer auf die Antriebseinheit, richten Sie 🔒 am Mixer mit 🔒 an der Antriebseinheit aus und drehen Sie den Mixer im Uhrzeigersinn, bis er einrastet 🔒.
- **Das Gerät funktioniert nicht, wenn der Mixer falsch auf der Verriegelung befestigt ist.**

### 14B Glas-Mixer (wenn im Lieferumfang)

## Verwendung Ihres Mixers

### Abbildung 8 - 10

- 1 Setzen Sie den Dichtungsring in den Messereinsatz - achten Sie darauf, dass der Ring korrekt in der Rille einliegt.
- **Wenn die Dichtung beschädigt ist oder nicht richtig eingesetzt wurde, kann Flüssigkeit auslaufen.**
- 2 Schrauben Sie den Mixbecher auf die Messereinheit. Richten Sie sich nach den Abbildungen auf der Unterseite des Messereinsatzes:
    - 🔒 - entriegelte Position
    - 🔒 - verriegelte Position
  - 3 Füllen Sie Ihre Zutaten in den Mixbecher.
  - 4 Setzen Sie den Deckel auf den Mixbecher und drücken Sie ihn fest. Bringen Sie die Einfüllkappe an.

- 5 Setzen Sie den Mixer auf die Antriebseinheit, richten Sie ▼ am Mixer mit ■ an der Antriebseinheit aus und drehen Sie den Mixer im Uhrzeigersinn, bis er einrastet.
- **Das Gerät funktioniert nicht, wenn der Mixer falsch auf der Verriegelung befestigt ist.**

#### Hinweise und Tipps

- Für die Zubereitung von Mayonnaise alle Zutaten außer dem Öl in den Mixer geben. Die Einfüllkappe entfernen. Dann bei laufendem Gerät das Öl langsam durch die Einfüllöffnung dazugießen.
- Dickflüssige Mischungen, z. B. Pâtés und Dips, müssen evtl. zwischendurch von den Seiten des Mixbechers nach unten geschabt werden. Lässt sich die Mischung zu schwer verarbeiten, mehr Flüssigkeit zugeben.
- Es wird davon abgeraten, Gewürze zu verarbeiten, da diese die Kunststoffteile beschädigen können.
- Zum Verarbeiten trockener Zutaten - ggf. klein scheiden, Einfüllkappe abnehmen und nach und nach bei laufendem Gerät hinzugeben. Ihre Hand über die Öffnung halten. Für optimale Ergebnisse regelmäßig leeren.

### 15 Schlagmesser

Siehe Anleitungen unter „Verwendung Ihrer Küchenmaschine“.

#### Hinweise und Tipps

- Für ein größeres Ergebnis empfiehlt sich die Pulsfunktion.
- Zutaten wie Fleisch, Brot oder Gemüse in ca. 2 cm große Stücke schneiden.
- Kekse sollten in Stücke gebrochen und bei laufendem Gerät durch den Füllschacht zugegeben werden.
- Ein zu langes Verarbeiten vermeiden.
- Beim Zubereiten von Teig das Fett direkt aus dem Kühlschrank in ca. 2 cm großen Stücken zugeben.
- Für beste Ergebnisse bei der Verarbeitung von klebrigen Früchten/Zutaten, z. B. Datteln, die Zutaten zunächst mit der Pulsfunktion grob zerkleinern und anschließend bei maximaler Geschwindigkeit weiter verarbeiten.

### 16 Knetwerkzeug

Für Hefeteig.

Siehe Anleitungen unter „Verwendung Ihrer Küchenmaschine“.

#### Hinweise und Tipps

- Nicht länger als 60 Sekunden verarbeiten.
- Trockene Zutaten in die Schüssel geben und Flüssigkeit bei laufendem Gerät durch den Füllschacht hinzufügen. Verarbeiten, bis eine glatte, geschmeidige Teigkugel entsteht.
- Von Hand nachkneten. Das Nachkneten in der Schüssel wird nicht empfohlen, da die Küchenmaschine dabei ihren sicheren Stand verlieren könnte.

### 17 Doppel-Schneebesen

#### Verwendung des Schneebesens

- 1 Setzen Sie Antriebswelle und Schüssel auf die Antriebseinheit.
- 2 Drücken Sie jedes Rührelement fest in den Antriebskopf.
- 3 Bringen Sie den Schneebesen an, indem Sie ihn vorsichtig drehen, bis er auf die Antriebswelle rutscht.
- 4 Geben Sie die Zutaten in die Schüssel.
- 5 Setzen Sie den Deckel auf - achten Sie darauf, dass die Spitze der Antriebswelle in die Mitte des Deckels greift.

#### Hinweise und Tipps

##### Wichtig

 **Nur für leichte Mischungen wie Eischnee und Sahne verwenden.**

 **Der Schneebesen eignet sich nicht für Rührteige, da diese zu schwer sind und den Schneebesen beschädigen würden. Verwenden Sie dafür stets das Schlagmesser.**

- Eier sollten zum Schlagen am besten Raumtemperatur haben.
- Vor dem Schlagen von Eischnee sicherstellen, dass Schüssel und Schneebesen sauber und frei von Fettsuren sind.

### 18 - 20 Scheiben

#### Verwendung der Schneidescheiben

- 1 Setzen Sie Antriebswelle und Schüssel auf die Antriebseinheit.
- 2 Halten Sie die Scheibe am Mittelgriff fest und setzen Sie sie mit der gewünschten Seite nach oben auf die Antriebswelle.
- 3 Setzen Sie den Deckel auf.
- 4 Geben Sie das Schnittgut in den Füllschacht.
- 5 Schalten Sie das Gerät ein und drücken Sie das Schnittgut gleichmäßig mit dem Stopfer  nach unten. **Stecken Sie niemals die Finger in den Füllschacht.**

### Hinweise und Tipps

- Frische Zutaten verwenden.
- Zutaten nicht zu klein schneiden. Die Breite des Füllschachts ziemlich ausfüllen. Dies verhindert, dass Zutaten beim Verarbeiten seitlich wegrutschen.
- Beim Schneiden oder Raspeln: Senkrecht eingefülltes Schnittgut wird kürzer geschnitten als horizontal liegende Stücke.
- Nach der Verarbeitung bleiben immer kleine Reste auf der Scheibe oder in der Schüssel zurück.

## 21 Zitruspresse (wenn im

Lieferumfang)

- a Presskegel
- b Sieb

### Verwendung der Zitruspresse

- 1 Setzen Sie Antriebswelle und Schüssel auf die Antriebseinheit.
  - 2 Setzen Sie das Sieb in die Schüssel - vergewissern Sie sich, dass der Siebgriff direkt über dem Schüsselgriff einrastet.
  - 3 Setzen Sie den Presskegel auf die Antriebswelle und drehen Sie ihn, bis er ganz nach unten rutscht.
  - 4 Halbieren Sie die Frucht. Schalten Sie dann das Gerät ein und drücken Sie die Frucht auf den Presskegel.
- **Die Zitruspresse funktioniert nur, wenn das Sieb ordnungsgemäß eingerastet ist.**

### Hinweise und Tipps

- Die besten Ergebnisse erzielen Sie, wenn Sie die Früchte bei Zimmertemperatur aufbewahren und verarbeiten und sie vor dem Entsaften mit leichtem Druck auf der Arbeitsfläche rollen.
- Sie erhöhen die Saftausbeute, indem Sie die Frucht beim Entsaften leicht hin und her bewegen.
- Beim Entsaften großer Mengen sollten Sie das Sieb regelmäßig reinigen, damit sich nicht zu viel Fruchtfleisch und Kerne ansammeln.

## 22/23 Kompakt-Zerkleinerer/ Mahlaufsatz (wenn im Lieferumfang)

- a Mahlbehälter
- b Dichtungsring
- c Messereinheit

- 1 Geben Sie die Zutaten in den Behälter.

- 2 Legen Sie den Dichtungsring in den Messereinsatz ein.
- 3 Drehen Sie den Messereinsatz um. Führen Sie ihn mit nach unten weisenden Messern in den Mahlbehälter ein.
- 4 Schrauben Sie den Messereinsatz in den Mahlbehälter, bis er handfest angezogen ist. Richten Sie sich nach den Abbildungen auf der Unterseite des Messereinsatzes:
  - 🔓 - entriegelte Position
  - 🔒 - verriegelte Position
- 5 Setzen Sie den Multizerkleinerer auf die Antriebseinheit, richten Sie ▼ am Zerkleinerer mit 🔑 an der Antriebseinheit aus und drehen Sie den Zerkleinerer im Uhrzeigersinn, bis er einrastet.
- 6 Wählen Sie die Höchstgeschwindigkeit oder verwenden Sie die Pulsfunktion (P).

### Hinweise und Tipps

- Babynahrung/Pürees - gekochte Zutaten vor dem Verarbeiten im Multizerkleinerer immer auf Raumtemperatur abkühlen lassen.
- Für die besten Ergebnisse empfiehlt es sich, zum Hacken von Kräutern die Hauptschüssel zu verwenden.

## 24 Gewürzmühle (wenn im Lieferumfang)

- a Mühlendeckel
- b Messereinheit für Gewürzmühle

- 1 Geben Sie Ihre Zutaten in den Messereinsatz.
- 2 Setzen Sie den Deckel auf und drehen Sie ihn im Uhrzeigersinn, bis er einrastet.
- 3 Setzen Sie die Mühle auf die Antriebseinheit und drehen Sie sie im Uhrzeigersinn, bis sie einrastet.
- 4 Wählen Sie die Höchstgeschwindigkeit oder verwenden Sie die Pulsfunktion (P).

### Hinweise und Tipps

- Für eine optimale Leistung beim Mahlen von Gewürzen empfehlen wir, maximal 50 g pro Mahlvorgang zu verarbeiten.
- Ganze Gewürze behalten ihr Aroma sehr viel länger als gemahlene. Es empfiehlt sich deshalb, jeweils kleine Mengen nach Bedarf frisch zu mahlen.
- Um das volle Aroma und die essentiellen Öle von Gewürzen freizusetzen, sollten Sie diese vor dem Mahlen rösten.
- Nicht für getrocknete Kurkumawurzel verwenden, da diese zu hart ist und die Messer beschädigen könnte.
- Schneiden Sie Ingwerwurzel und Kokosnuss vor dem Mahlen in kleine Stücke.

- Für die besten Ergebnisse empfiehlt es sich, zum Hacken von Kräutern die Hauptschüssel zu verwenden.

## 25 Blend-Xtract 2GO (wenn im Lieferumfang)

- a Ausgussdeckel
- b Flasche
- c Dichtungsring
- d Messereinheit

- 1 Geben Sie Zutaten bis zur 400-ml-Markierung in die Flasche.
  - Für beste Mixergebnisse Eis/gefrorene Zutaten immer zuerst in die Flasche geben.
  - Beim Hinzugeben von gefrorenen Zutaten (d. h. TK-Früchte, gefrorener Joghurt, Eiscreme oder Eis) nicht mehr als 60 g bzw. 3 Eiswürfel verarbeiten.
  - Niemals gefrorene Zutaten ohne Flüssigkeit mixen.
- 2 Setzen Sie den Dichtungsring auf den Messereinsatz. Achten Sie darauf, dass der Ring korrekt in der Rille einliegt.
  - Wenn die Dichtung beschädigt ist oder nicht richtig eingesetzt wurde, kann Flüssigkeit auslaufen.
- 3 Halten Sie den Messereinsatz an der Unterseite fest und setzen Sie ihn mit den Messern nach unten auf die Flasche.
- 4 Schrauben Sie die Messerhalterung auf die Flasche – drehen Sie sie im Uhrzeigersinn, bis sie fest sitzt.
  - Schütteln Sie die Flasche, um die Zutaten zu verteilen.
  - Mixer auf die Antriebseinheit setzen und im Uhrzeigersinn drehen, bis er einrastet.
- 5 Wählen Sie die Höchstgeschwindigkeit. Verarbeiten Sie die Zutaten, bis sie glatt püriert sind.
  - Wenn Ihr Getränk die gewünschte Konsistenz erreicht hat, können Sie die Pulstaste „P“ verwenden, um alle Zutaten gründlich zu mischen.

### Hinweise und Tipps

- Bitte beachten, dass eine maximal gefüllte Flasche (400 ml) für etwa zwei Portionen reicht.
- Wenn Sie Ihr Getränk nicht sofort genießen wollen, stellen Sie es in den Kühlschrank.
- Achten Sie darauf, dass Ihr Getränk ausreichend dünnflüssig ist, damit es aus dem Ausgussdeckel getrunken werden kann. Um das Getränk dünnflüssiger zu machen, einfach mehr Flüssigkeit hinzugeben.
- Es kann sein, dass nach dem Mixen manche Getränke nicht richtig dünnflüssig sind. Dies

liegt an Samen- oder Faserbestandteilen mancher Zutaten.

- Bei manchen Getränken können sich feste Bestandteile nach einer Zeit absetzen. Deshalb ist es das Beste, diese sofort zu trinken. Getränke mit Satz sollten vor dem Trinken aufgerührt werden.
- Die Sportflasche immer aufrecht halten, wenn der Ausgussdeckel darauf sitzt.

## Verwendung des Trinkdeckels

- 1 Setzen Sie den Deckel auf und befestigen Sie ihn durch Drehen im Uhrzeigersinn.
- 2 Zum Trinken öffnen Sie einfach die Ausgussklappe. Sie können das Getränk direkt aus der Flasche trinken.

## 26 Express Dice (wenn im Lieferumfang)

- a Würfelscheibe
- b Würfelgitter
- c Würfelstopfer

### Wichtig

- Die Würfelscheibe ist ausschließlich zur Verwendung mit dem Würfelschneider-Aufsatz bestimmt.
- Der Würfelstopfer sollte nur zusammen mit dem Würfelgitter verwendet werden. Eine Verwendung ohne eingesetztem Würfelgitter würde den Boden des Stopfers beschädigen.

## Verwendung des Express Dice

- 1 Die Antriebswelle und die Schüssel an der Antriebseinheit anbringen.
- 2 Die Würfelscheibe hinzufügen und den Deckel aufsetzen.
- 3 Das Würfelgitter in den Füllschacht einsetzen.
- 4 Einschalten, und dann das Schnittgut mit Hilfe des Würfel-Stopfers durch das Würfelgitter führen.

### Hinweise und Tipps

- Zur Unterstützung der Verarbeitung beide Hände auf den Stopfer legen und fest nach unten drücken.
- Für beste Ergebnisse festes, frisches Obst und Gemüse verwenden.
- Das Schnittgut nicht zu dicht in den Füllschacht packen, damit es sich nicht verklemmt. Idealerweise sollten die einzelnen Stücke höchstens:

50 × 30 mm

- Wenn das Schnittgut zu hart ist, um durch das Gitter gedrückt zu werden, sollten Sie es zuvor etwa 10-15 Minuten kochen und dann vor dem Verarbeiten im Kühlschrank abkühlen.
- Vor dem Verarbeiten alle harten Schalen, Steine, Kerne, Samen usw. entfernen.

#### Hinweis:

- Aufgrund der unterschiedlichen Größe und Form des Schnittguts werden meist auch einige unförmige Stücke entstehen. Das ist normal.
- Lebensmittel wie Käse, gekochter Schinken und Chorizo würden das Gitter verstopfen, weshalb die Verwendung dieses Aufsatzes für sie nicht zu empfehlen ist.

## Reinigen des Gitters

Benutzen Sie das Ende des Stopfers dazu, im Würfelgitter zurückgebliebene Reste zu entfernen.

**26A** Der Express Dice kann auch dazu verwendet werden, Pommes frites und rohe Gemüsestücke und Stäbchen herzustellen.

- 1 Das Würfelgitter ohne die Würfelscheibe einsetzen.
- 2 Dann das Schnittgut von Hand durch das Gitter drücken, ohne das Gerät einzuschalten.

**27** Express Serve (wenn im Lieferumfang)

- a Express serve Antriebswelle
- b Auslassverlängerung
- c Sockel
- d Auswurfscheibe

- 1 Die Antriebswelle und die Schüssel an der Antriebseinheit anbringen.
- 2 Die kleine Antriebswelle auf die Hauptantriebswelle aufsetzen - **muss angebracht werden, damit Express Serve funktionieren kann.**
- 3 Gewünschte/s Scheibe/Zubehör einsetzen - nicht zu viel Kraft ausüben. Für weitere Informationen, Hinweise und Tipps sehen Sie bitte die Abschnitte zu Arbeitsscheiben und Express Würfelschneider.
- 4 Setzen Sie den Deckel auf.

Gemeinsam mit Folgendem verwenden:

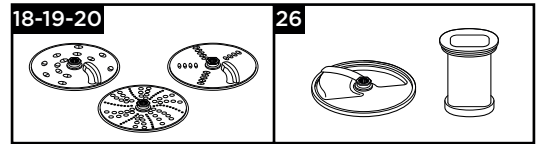

#### Wichtig - Würfelschneider und Scheiben

- Wenn das Schnittgut nicht aus dem Auslass austritt, ausschalten und überprüfen, dass es sich nicht unter der Arbeitsscheibe und der Auswurfscheibe (falls montiert) angesammelt hat. Festgesetzte Zutaten lösen und dann die Verarbeitung fortsetzen.

## Pflege und Reinigung

- Das Gerät vor dem Reinigen immer ausschalten und den Netzstecker ziehen.
- **Vorsicht beim Umgang mit Messer und Schneidescheibe – sie sind sehr scharf.**
- Manche Zutaten können den Kunststoff verfärben. Dies ist völlig normal und hat keine Auswirkungen auf den Kunststoff oder den Geschmack Ihrer Zutaten. Mit einem in Pflanzenöl getauchten Tuch abreiben, um die Verfärbungen zu beseitigen.

#### Antriebseinheit

- Mit einem feuchten Tuch abwischen und anschließend abtrocknen. Sicherstellen, dass der Verriegelungsbereich ⑧ frei von Lebensmittlrückständen ist.
- Antriebseinheit nicht in Wasser tauchen.
- Überschüssiges Kabel im Kabelfach auf der Rückseite der Antriebseinheit verwahren ⑨.

Reinigungsanweisungen – siehe die jeweilige Abbildung **28**.



## Kundendienst und Service

- Sollten Sie irgendwelche Probleme mit dem Betrieb Ihres Geräts haben, ziehen Sie bitte den Abschnitt „Fehlerbehebung“ in der Gebrauchsanleitung zu Rate oder besuchen Sie [www.kenwoodworld.com](http://www.kenwoodworld.com), bevor Sie Hilfe anfordern.
- Bitte beachten Sie, dass Ihr Produkt durch eine Garantie abgedeckt ist – diese erfüllt alle gesetzlichen Anforderungen hinsichtlich geltender Garantie- und Verbraucherrechte in dem Land, in dem das Produkt gekauft wurde.
- Falls Ihr Kenwood-Produkt nicht ordnungsgemäß funktioniert oder Defekte aufweist, bringen Sie es bitte zu einem autorisierten KENWOOD Servicecenter oder senden Sie es ein. Aktuelle Informationen zu autorisierten KENWOOD Servicecentern in Ihrer Nähe finden Sie bei [www.kenwoodworld.com](http://www.kenwoodworld.com) bzw. auf der Website für Ihr Land.
- Gestaltet und entwickelt von Kenwood GB.
- Hergestellt in China.

### Aktualisierte Informationen zur Entsorgung von Altgeräten

Das Elektro- und Elektronikgerätegesetz (ElektroG) enthält eine Vielzahl von Anforderungen an den Umgang mit Elektro- und Elektronikgeräten. Die wichtigsten sind hier zusammengestellt.

#### 1. Getrennte Erfassung von Altgeräten

Elektro- und Elektronikgeräte, die zu Abfall geworden sind, werden als Altgeräte bezeichnet. Besitzer von Altgeräten haben diese einer vom unsortierten Siedlungsabfall getrennten Erfassung zuzuführen. Altgeräte gehören insbesondere nicht in den Hausmüll, sondern in spezielle Sammel- und Rückgabesysteme.

#### 2. Batterien und Akkus sowie Lampen

Besitzer von Altgeräten haben Altbatterien und Altakkumulatoren, die nicht vom Altgerät umschlossen sind, sowie Lampen, die zerstörungsfrei aus dem Altgerät entnommen werden können, im Regelfall vor der Abgabe an einer Erfassungsstelle vom Altgerät zu trennen. Dies gilt nicht, soweit Altgeräte einer Vorbereitung zur Wiederverwendung unter Beteiligung eines öffentlich-rechtlichen Entsorgungsträgers zugeführt werden.

#### 3. Möglichkeiten der Rückgabe von Altgeräten

Besitzer von Altgeräten aus privaten Haushalten können diese bei den Sammelstellen der öffentlich-rechtlichen Entsorgungsträger oder bei den von Herstellern oder Vertreibern im Sinne des ElektroG eingerichteten Rücknahmestellen unentgeltlich abgeben.

Rücknahmepflichtig sind Geschäfte mit einer Verkaufsfläche von mindestens 400 m<sup>2</sup> für Elektro- und Elektronikgeräte sowie diejenigen Lebensmittelgeschäfte mit einer Gesamtverkaufsfläche von mindestens 800 m<sup>2</sup>, die mehrmals pro Jahr oder dauerhaft Elektro- und Elektronikgeräte anbieten und auf dem Markt bereitstellen. Dies gilt auch bei Vertrieb unter Verwendung von Fernkommunikationsmitteln, wenn die Lager- und Versandflächen für Elektro- und Elektronikgeräte mindestens 400 m<sup>2</sup> betragen oder die gesamten Lager- und Versandflächen mindestens 800 m<sup>2</sup> betragen. Vertreiber haben die Rücknahme grundsätzlich durch geeignete Rückgabemöglichkeiten in zumutbarer Entfernung zum jeweiligen Endnutzer zu gewährleisten.

Die Möglichkeit der unentgeltlichen Rückgabe eines Altgerätes besteht bei rücknahmepflichtigen Vertreibern unter anderem dann, wenn ein neues gleichartiges Gerät, das im Wesentlichen die gleichen Funktionen erfüllt, an einen Endnutzer abgegeben wird. Wenn ein neues Gerät an einen privaten Haushalt ausgeliefert wird, kann das gleichartige Altgerät auch dort zur unentgeltlichen Abholung übergeben werden; dies gilt bei einem Vertrieb unter Verwendung von Fernkommunikationsmitteln für Geräte der Kategorien 1, 2 oder 4 gemäß § 2 Abs. 1 ElektroG, nämlich „Wärmeüberträger“, „Bildschirmgeräte“ oder „Großgeräte“ (letztere mit mindestens einer äußeren Abmessung über 50 Zentimeter). Zu einer entsprechenden Rückgabe-Absicht werden Endnutzer beim Abschluss eines Kaufvertrages befragt. Außerdem besteht die Möglichkeit der unentgeltlichen Rückgabe bei Sammelstellen der Vertreter unabhängig vom Kauf eines neuen Gerätes für solche Altgeräte, die in keiner äußeren Abmessung größer als 25 Zentimeter sind, und zwar beschränkt auf drei Altgeräte pro Geräteart.

#### 4. Datenschutz-Hinweis

Altgeräte enthalten häufig sensible personenbezogene Daten. Dies gilt insbesondere für Geräte der Informations- und Telekommunikationstechnik wie Computer und Smartphones. Bitte beachten Sie in Ihrem eigenen Interesse, dass für die Löschung der Daten auf den zu entsorgenden Altgeräten jeder Endnutzer selbst verantwortlich ist.

#### 5. Bedeutung des Symbols „durchgestrichene Mülltonne“



Das auf Elektro- und Elektronikgeräten regelmäßig abgebildete Symbol einer durchgestrichenen Mülltonne weist darauf hin, dass das jeweilige Gerät am Ende seiner Lebensdauer getrennt vom unsortierten Siedlungsabfall zu erfassen ist.



## Empfehlungstabelle









Das Gerät nicht ohne Pause länger als unten angegeben betreiben.

Niemals die in der nachstehenden Empfehlungstabelle angegebenen Höchstmengen überschreiten.



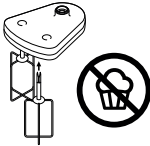

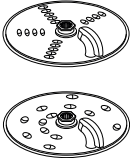

Bei längerem, ununterbrochenem Betrieb kann Ihr Gerät Schaden nehmen.

**Die Verarbeitungangaben dienen lediglich zur Orientierung. Tatsächliche Zeiten sind abhängig vom jeweiligen Rezept und den verarbeiteten Zutaten.**

**Keine heißen Zutaten verarbeiten.**

Werkzeug/ Zubehör	Funktion		 (Sek.)	
	Kuchenteige	2	10	1,2 kg Gesamtgewicht
	Knetteig - Einarbeiten von Fett in Mehl Zugabe von Wasser für Teigzutaten	2 1 - 2	10 10 - 20	300 g Mehlgewicht
	Hacken von Fisch und magerem Fleisch Patés und Terrinen	2	10 - 30	400 g max. mageres Rindfleisch
	Hacken von Gemüse	P	5 - 10	100 g - 250 g
	Hacken von Nüssen	2	30 - 60	100 g - 200 g
	Kräuter	2	20 - 30	30 - 50 g
	Mayonnaise	2	60 - 80	4 Eigelb
Pürieren von weichem / gekochtem Obst und Gemüse	2	10 - 30	500 g	
	Eiweiß	2	60 - 120	2 - 6 (200 g)
	Schlagsahne (Verarbeitungszeiten sind abhängig vom Fettgehalt der verwendeten Sahne.)	2	60 - 120	250 - 500 ml
	Hefeteig	2	60	340 g Mehlgewicht 550g Gesamtgewicht
	Reiben und Schneiden fester Zutaten: Käse, Karotten, Kartoffeln und Nahrungsmittel von ähnlicher Konsistenz.	2	-	Schüssel höchstens bis zur Maximum- Markierung (1,2 l) füllen
	Schneiden weicherer Zutaten: Gurken und Tomaten.	1	-	
	Reiben von Parmesankäse	2	-	
	Zum Entsaften von Zitrusfrüchten (z. B. Orangen, Zitronen, Limetten und Grapefruit) verwenden.	1	-	-

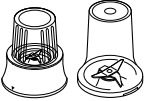
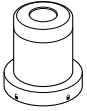
# Empfehlungstabelle

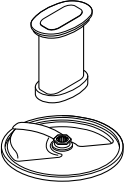
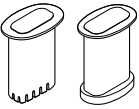
Werkzeug/ Zubehör	Funktion		 (Sek.)	
	Kalte Flüssigkeiten und Getränke (Eis/gefrorene Zutaten zuletzt in den Mixbecher geben)	2	30 - 60	1,2 l
	Milkshake/Mischungen mit kalter Milch	2	15 - 30	1 l
	Eis zerkleinern	P	30 - 40	6 Eiswürfel (125 g)
	Flüssiger Teig (Flüssigkeit zuerst hinzugeben)	1 ↓ 2	10 ↓ 50	1 l
	Nüsse	2	10 - 30	50 g
	Kaffeebohnen	2	30	50 g
	Rohes Fleisch (Rindersteak) Würfel von 2 cm	P	5	70 g
	Verarbeiten von Gewürzen Schwarze Pfefferkörner, Kardamom-, Kreuzkümmel-, Koriander- und Fenchelsamen	2	30 - 60	50 g
	Mahlen von Kaffeebohnen	2		50 g
	Hacken von Nüssen	P	-	50 g
	Zerkleinern von Knoblauchzehen, frischen Chilischoten und Ingwerwurzeln	P	-	30 g
	FrISCHE Kokosnuss	2/P	30 - 60	40 g
	Getränke und Smoothies	2	30 - 60	400 ml
	Zum Würfeln von Gemüse und Obst aller Art - z. B. Möhren, Zucchini, Gurken, Rote Beete und Äpfel.	2	-	Schüssel höchstens bis zur Maximum- Markierung füllen
		Manuell		
	Geeignet dazu, verschiedenste Lebensmittel, z. B. Kartoffeln, Möhren, Zucchini und Gurken, zu Pommes frites oder in Gemüsestäbchen zu schneiden.	Manuell		

Fehlerbehebung		
Problem	Ursache	Lösung
Die Küchenmaschine funktioniert nicht.	Kein Strom.  Schüssel nicht richtig auf Antriebseinheit angebracht. Schüsseldeckel nicht richtig eingerastet.	Prüfen, ob der Stecker der Küchenmaschine in der Steckdose steckt. Prüfen, ob Schüssel richtig aufgesetzt ist und Griff in die vordere rechte Ecke weist. Prüfen, ob Deckelverriegelung im Griffbereich richtig eingerastet ist. <b>Die Küchenmaschine funktioniert nicht, wenn Schüssel und Deckel nicht korrekt angebracht sind.</b> Wenn keiner dieser Fehler vorliegt: die Sicherung(en) in Ihrer Wohnung prüfen.
	Abnehmbare Antriebswelle ⑤ nicht an der Antriebs-einheit angebracht.	Bringen Sie die abnehmbare Antriebswelle ⑤ an der Antriebseinheit an, bevor Sie die Schüssel aufsetzen. Die Rührelemente und Zubehörteile werden nicht funktionieren, wenn die Antriebswelle nicht ange-bracht ist.
Mixer, Blend-Xtract 2GO oder Mühle funktioniert nicht	Mixer, Blend-Xtract 2GO oder Mühle nicht korrekt aufgesetzt. Mixer, Blend-Xtract 2GO oder Mühle nicht korrekt zusammengesetzt.	Mixer, Blend-Xtract 2GO oder Mühle funktioniert nicht, wenn er/sie falsch aufgesetzt wurde. Überprüfen, dass die Messereinheit fest in den Becher/die Flasche/den Behälter eingeschraubt ist.
Küchenmaschine bleibt während der Arbeit stehen.	Maschine überlastet / Höchstmengen überschritten. Deckel nicht eingerastet.	Höchstmengen in der Empfehlungstabelle prüfen. Prüfen, ob Deckel richtig eingerastet ist.
Flüssigkeit tritt unten aus der Messereinheit von Mixer, Blend-Xtract 2GO oder Mühle aus.	Dichtung fehlt. Dichtung falsch eingesetzt. Dichtung beschädigt.	Prüfen, ob Dichtung korrekt eingesetzt und intakt ist. Für Informationen zum Kauf einer Ersatzdichtung siehe „Kundendienst und Service“.
Gerät instabil / starke Vibration und Bewegung.	Es werden klebrige Früchte/ Zutaten, z. B. Datteln, verarbeitet. Gewählte Geschwindigkeit zu niedrig.	Für beste Ergebnisse die Zutaten zunächst mit der Pulsfunktion grob zerkleinern und anschließend bei maximaler Geschwindigkeit weiter verarbeiten.
Unzureichende Leistung von Werkzeugen/ Zubehörteilen.	Siehe Tipps im relevanten Abschnitt „Verwendung des Zubehörs“. Prüfen, ob Zubehörteile richtig angebracht sind.	
Wiegefunktion		
Display bleibt auf [- - -] stehen.	Display friert während des Betriebs ein. Display zeigt Minuswert, weil es nicht auf Null gesetzt wurde und entweder Zutaten oder Schüssel/Deckel/Aufsatz entfernt wurden. Gewogene Menge zu klein.	Normaler Betrieb.  Entweder die Anzeige auf Null setzen oder die fehlenden Zutaten zurückgeben bzw. Schüssel/Deckel/Aufsatz wieder anbringen.  Zum Wiegen sehr kleiner Mengen sollte ein Tee- oder Esslöffel verwendet werden.
Verändertes Gewicht wird auf Display angezeigt.	Antriebseinheit wurde beim Wiegen bewegt.	Küchenmaschine zum Wiegen immer auf eine trockene, ebene Fläche setzen. Antriebseinheit während des Wiegens nicht bewegen. Vor dem Wiegen der nächsten Zutaten Display wieder auf Null stellen.
Display ausgeschaltet	Antriebseinheit nicht an das Netz angeschlossen. Das Display schaltet sich automatisch aus, nachdem 5 Minuten lang das gleiche Gewicht angezeigt wurde.	Gerät an das Netz anschließen.  Die EIN/NULL-Taste einmal drücken; das Display leuchtet daraufhin auf.
Display zeigt [0 - Ld]	Wiegefunktion überlastet.  Zu viel Kraftaufwand auf die Antriebseinheit.	Maximale Wiegekapazität von 3 kg nicht überschreiten. Die Antriebseinheit keinem übermäßigem Kraftaufwand aussetzen, da dies den Wiegesensor beschädigen kann.

# Italiano

Si prega di aprire la prima pagina, al cui interno troverete le illustrazioni

## Sicurezza

- Leggere attentamente le presenti istruzioni e conservarle come futuro riferimento.
- Rimuovere la confezione e le etichette.
- Se la spina o il cavo sono danneggiati, per motivi di sicurezza, devono essere sostituiti da Kenwood o da un riparatore autorizzato da Kenwood per evitare pericoli.
- **NON toccare le lame affilate.** Le lame e i dischi sono molto affilati: maneggiarli sempre con cura. **Tenere sempre dalla presa per le dita in alto, lontano dal bordo tagliente, quando si maneggiano le lame affilate, si svuota il contenitore e durante la pulizia.**
- **NON lavorare ingredienti caldi.**
- **Fare attenzione se si versa del liquido caldo nel robot da cucina o nel frullatore poiché può essere espulso dall'apparecchio a causa di vapore improvviso.**
- Non lasciare mai l'apparecchio incustodito dopo averlo acceso.
- Non superare le capacità massime indicate nella tabella di utilizzo consigliata.
- **Non azionare l'apparecchio più a lungo di quanto specificato qui di seguito senza periodi di pausa. Tritare continuamente per lunghi periodi può danneggiare l'apparecchio.**

Funzione/ Accessorio	Massimo tempo di azionamento	Periodo di pausa tra azionamenti
Frullatore/Blend- Xtract 2GO	60 sec	Togliere la spina dalla presa di corrente e lasciare raffreddare per 15 minuti
Miscele pesanti nella ciotola (es. Impasto)	60 sec	
Tritatutto/ macinino compatto	30 sec	
Macinino elettrico	60 sec	

- Non sollevare né trasportare il robot dal manico, perché potrebbe rompersi e causare un infortunio.
- Rimuovere sempre la lama prima di svuotare la vaschetta.
- Non inserire le mani o altri utensili nella ciotola del robot da cucina e nella caraffa del frullatore se prima non si è tolta la spina dalla presa di corrente. Se si deve spingere il cibo verso il basso, utilizzare un utensile adatto come una spatola.
- Spegnerne sempre l'apparecchio e scollegarlo dall'alimentazione se lasciato incustodito e prima del montaggio, smontaggio o pulizia.

- Non usare mai le dita per spingere gli alimenti nel tubo di riempimento. Utilizzare sempre lo spingitore in dotazione.
- **Non montare mai il gruppo lame sul corpo motore senza che sia montata la caraffa/bottiglia o il vasetto/coperchio del macinino.**
- ATTENZIONE: Prima di rimuovere il coperchio dalla ciotola, dal frullatore o dal macinino dal corpo motore:
  - spegnere l'apparecchio;
  - attendere che le parti accessorie o la lama si siano fermate completamente;
  - fare attenzione a non svitare la caraffa/bottiglia o il vasetto/coperchio del macinino dal gruppo lame.
- Non usare il coperchio per far funzionare l'apparecchio, ma servirsi sempre dell'interruttore di velocità on/off.
- **Questo apparecchio può venire danneggiato e provocare un infortunio esercitando forza eccessiva sul suo meccanismo di blocco.**
- Non utilizzare l'apparecchio con accessori non autorizzati.
- Non usare mai un apparecchio danneggiato. Farlo controllare o riparare: vedere la sezione 'Manutenzione e assistenza tecnica'.
- Non bagnare il motore, il cavo o la spina.
- Non lasciar pendere il cavo elettrico dal piano di lavoro e non lasciare che tocchi superfici calde.
- Sorvegliare i bambini, assicurandosi che non giochino con l'apparecchio.
- Questo apparecchio non dev'essere utilizzato dai bambini. Tenere apparecchio e cavo lontani dalla portata dei bambini.
- Gli apparecchi possono essere utilizzati da persone con ridotte capacità psicofisico-sensoriali, o con esperienza e conoscenze insufficienti solo nel caso in cui siano state attentamente sorvegliate e istruite da un responsabile su come utilizzare un apparecchio in modo sicuro e siano consapevoli dei pericoli.
- Utilizzare l'apparecchio solo per l'uso domestico per cui è stato realizzato. Kenwood non si assumerà alcuna responsabilità se l'apparecchio viene utilizzato in modo improprio o senza seguire le presenti istruzioni.
- L'utilizzo scorretto del robot, frullatore o macinino può provocare infortuni.
- La potenza nominale massima si basa sull'accessorio mini tritatutto/macinino che assorbe il massimo carico. Altri accessori possono assorbire meno energia.

### **Frullatore/Blend-Xtract 2GO**

-  **NON lavorare ingredienti caldi.**
- **RISCHIO SCOTTATURE:** gli ingredienti caldi devono essere lasciati raffreddare a temperatura ambiente prima di metterli nella caraffa/bottiglia o prima di frullarli.
- Fare sempre attenzione nel maneggiare le lame. Evitare di toccare il filo di taglio della lama durante la pulizia.

- Azionare il frullatore solo con il coperchio chiuso.
- Utilizzare la caraffa/bottiglia solo con il gruppo lame in dotazione.
- Non usare mai il frullatore a vuoto.
- Ricette per smoothie - non miscelare mai ingredienti congelati che hanno formato una massa solida durante il congelamento, occorre spezzarli prima di aggiungerli alla caraffa/bottiglia.

### **Blend-Xtract 2GO**

- Non bere mai liquidi caldi direttamente dalla bottiglia.
- Al momento di bere dal coperchio, assicurarsi che la bevanda sia ben frullata. È necessario fare qualche prova per ottenere i risultati desiderati, particolarmente quando si frullano ingredienti duri o acerbi, che potrebbero non venire lavorati a sufficienza.
- Non frullare ingredienti surgelati o cubetti di ghiaccio senza liquido.
- Non frullare ingredienti secchi (es. spezie e frutta secca) o azionare il Frullatore a vuoto.

### **Accessori del macinino**

- Non montare mai l'unità delle lame sul corpo motore senza aver collocato la vaschetta/il coperchio.
- Non svitare mai la vaschetta/il coperchio mentre il mini tritatutto/macinino è montato sull'apparecchio.
- Non toccare le lame taglienti - tenere l'unità delle lame fuori della portata dei bambini.
- Non rimuovere mai il mini tritatutto/macinino fino a che le lame non siano completamente ferme.
- L'apparecchio non funziona se il mini tritatutto/macinino è montato scorrettamente.
- Non lavorare ingredienti caldi nel mini tritatutto/macinino. Lasciarli prima raffreddare a temperatura ambiente.

### **Tritatutto/macinino compatto**

- Si sconsiglia di lavorare le spezie, poiché potrebbero danneggiare le parti in plastica.

### **Macinino elettrico**

- Non tritare la radice di curcuma essiccata poiché è troppo dura e potrebbe danneggiare le lame.

### **Accessorio Express Dice/Express Serve e dischi**

- La griglia di taglio e i dischi sono molto affilati; maneggiare con cura durante l'installazione, la rimozione e la pulizia.  
**Tenere sempre dalla presa per le dita lontano dal bordo tagliente quando si maneggiano le lame affilate, quando si svuota il contenitore e durante la pulizia.**
- Non usare mai le dita per spingere il cibo nel tubo di alimentazione. Utilizzare solo lo spingitore in dotazione.

- Non esercitare una forza eccessiva per spingere il cibo nel tubo di alimentazione - si potrebbe danneggiare l'accessorio.
- Prima di rimuovere il coperchio, spegnere e attendere fino al completo arresto del disco.
- Non versare liquidi caldi nel tubo di alimentazione.

## Express Serve

- Evitare il contatto con parti in movimento. Tenere le dita fuori dall'apertura di uscita del cibo.
- Non utilizzare con la cubettatrice o i dischi senza il disco slinger montato. **Se il disco slinger non è installato, il cibo si intaserà sotto il disco e non uscirà dall'uscita del cibo, con conseguenti danni all'apparecchio.**
- Lo spremiagrumi non è progettato per l'uso con l'Express Serve. Utilizzare sempre lo spremiagrumi con la ciotola principale.

## Pulizia

- Pulire il corpo motore e la testa motrice della frusta con un panno umido, quindi asciugarla. Assicurarsi che l'area dell'interblocco ⑧ sia priva di detriti alimentari.
- Non immergere in acqua il corpo motore, il gruppo lame o la testa motrice della frusta.
- La ciotola, il coperchio, lo spingitore e tutti gli accessori/utensili, eccetto i gruppi lame e la testa motrice della frusta possono essere lavati sia a mano sia in lavastoviglie.
- I gruppi delle lame devono essere puliti e sciacquati sotto l'acqua corrente.

### Prima di collegare l'apparecchio alla rete elettrica

- Assicurarsi che la tensione della vostra rete elettrica sia la stessa di quella indicata sulla targhetta sotto l'apparecchio.
- Questo apparecchio è conforme al regolamento (CE) No. 1935/2004 sui materiali e articoli in contatto con alimenti.

### Prima di usare per la prima volta

- 1 Eliminare le protezioni in plastica dalla lama. **Fare attenzione: le lame sono molto affilate.** Le protezioni vanno gettate, in quanto servono solo a proteggere la lama durante la produzione e il trasporto.
- 2 Lavare i componenti - vedere la sezione 'Cura & pulizia'

## Legenda

### Robot

- ① Spingitore
- ② Tubo di riempimento
- ③ Coperchio
- ④ Vaschetta
- ⑤ Alberino motore rimovibile
- ⑥ Corpo motore
- ⑦ Comando velocità/impulsi
- ⑧ Dispositivi di blocco di sicurezza
- ⑨ Avvolgicavo (posteriore)

### Funzione di pesatura

- ⑩ Tasto kg/libbre
- ⑪ Tasto acceso/zero (on/zero)
- ⑫ Display
- ⑬ Bilancia a piatto

## 14A Frullatore in plastica (se in dotazione)

- a Unità delle lame
- b Anello di tenuta
- c Caraffa
- d Tappo riempitore
- e Coperchio

## 14B Frullatore in vetro (se in dotazione)

- a Unità delle lame
- b Anello di tenuta
- c Caraffa
- d Coperchio
- e Tappo riempitore

## C Accessori standard

- ⑮ Lama
- ⑯ Gancio impastatore
- ⑰ Doppia frusta
- ⑱ Disco per affettare/grattugiare da 4 mm
- ⑲ Disco per affettare/grattugiare da 2 mm
- ⑳ Disco per grattugiare extra fine

## Accessori



È possibile che non tutti gli accessori elencati qui di seguito siano forniti in dotazione con il vostro robot da cucina. Gli accessori dipendono dalla variante del modello posseduta. Fare riferimento alla sezione "Manutenzione e assistenza tecnica" per informazioni su come acquistare accessori non inclusi nella confezione.

## D Accessori opzionali

- ⑳ Spremiagrumi (se in dotazione)
- ㉑ Tritatutto/macinino compatto in vetro (se in dotazione)
- ㉒ Tritatutto/macinino compatto in plastica (se in dotazione)
- ㉓ Macinino elettrico (se in dotazione)
- ㉔ Blend-Xtract 2GO (se in dotazione)
- ㉕ Express Dice (se in dotazione)
- ㉖ Express Serve (se in dotazione)

## Uso del robot

### Illustrazioni ① - ③

- 1 Montare l'alberino motore rimovibile sul corpo motore.
- 2 Quindi, montare la vaschetta allineando il  sulla vaschetta con il  sul corpo motore e ruotare in senso orario fino a quando non si blocca .

- 3 Montare un accessorio sull'alberino motore della vaschetta.
  - Prima di aggiungere gli ingredienti, assicurarsi sempre di montare la vaschetta e l'accessorio sul robot da cucina.
- 4 Montare il coperchio - assicurandosi che la parte superiore dell'alberino motore/ accessorio si trovino al centro del coperchio.
  - **Non servirsi del coperchio per azionare il robot; utilizzare sempre il selettore acceso/spento della velocità.**
- 5 Collegare, accendere e selezionare una velocità. (Fare riferimento tabella di utilizzo consigliata).
  - **Il robot non funziona se la ciotola o il coperchio non sono montati correttamente sul dispositivo di sicurezza. Assicurarsi che il tubo di riempimento e la maniglia della ciotola si trovino sulla destra.**
  - Per lavorare ad intermittenza gli ingredienti, utilizzare il tasto impulsi (P). L'apparecchio continua a funzionare fino a quando il tasto rimane premuto.
- 6 Rimuovere coperchio, accessori e recipiente eseguendo la procedura inversa.
  - **Spegnere l'apparecchio ed estrarre sempre la spina dalla presa elettrica prima di togliere il coperchio.**

### Importante

- Questo apparecchio non è indicato per macinare caffè in grani o per ottenere zucchero a velo da zucchero granulato.
- Durante l'aggiunta di aromi o essenza di mandorle, evitare il contatto diretto con la plastica in quanto può provocare macchie permanenti.

## Funzione di pesatura

### Illustrazione ④

Questo apparecchio è dotato di una funzione incorporata di pesatura, che consente di pesare gli ingredienti direttamente nella ciotola o nella caraffa del frullatore.

- La capacità massima di peso consentita è di 3 kg.

## Come usare la funzione di pesatura

- 1 Montare sempre il recipiente, l'alberino di rotazione rimovibile e l'accessorio o la caraffa del frullatore sul corpo motore prima di inserire eventuali ingredienti.
- 2 Accendere l'apparecchio - il display rimane vuoto.
- 3 Premere una sola volta il tasto acceso/zero (ON/ZERO) e il display si illumina.



- 4 Premere il tasto (kg/libbre) per selezionare grammi oppure once. Il display si imposta su kg/g quando viene acceso per la prima volta.
- L'unità calcola il peso in incrementi di 1g e per pesare piccole quantità si consiglia di usare un cucchiaino/cucchiaio come misura.
- Per azzerare l'unità, premere una sola volta il tasto ON/ZERO.
- 5 Pesare gli ingredienti necessari direttamente nella ciotola o caraffa.
- 6 Dopo aver pesato tutti gli ingredienti, inserire il coperchio e selezionare una velocità per far funzionare il robot da cucina.
- Il display non mostra il peso di qualunque altro ingrediente aggiunto nel tubo di riempimento quando il robot è già in funzione.
- Lo schermo può essere spento manualmente premendo e tenendo premuto ON/ZERO per alcuni secondi.

**Consultare la guida alla risoluzione dei problemi in caso di problemi con il funzionamento della funzione di pesatura.**

## Bilancia a piatto

Se si desidera pesare gli ingredienti senza usare la ciotola o il frullatore, viene fornita una bilancia rimovibile a piatto.

Per l'uso, posizionare il vassoio sopra il corpo motore e girare in senso orario per fissare in posizione. Quindi seguire i passaggi da 2 a 4 in "Utilizzo della funzione di pesatura".

Per rimuovere il vassoio, ruotarlo in senso antiorario ed estrarlo.



### Usò degli accessori



Consultare la tabella di utilizzo consigliata per ogni accessorio.

## 14A Frullatore in plastica (se in dotazione)

### Usò del frullatore

#### Illustrazione 5 - 7

- 1 Inserire l'anello di tenuta nell'unità delle lame - assicurandosi che sia posizionata correttamente nell'area scanalata.
- **Se la tenuta è danneggiata o non è installata in modo corretto vi saranno perdite.**
- 2 Tenendo l'unità delle lame per la parte inferiore inserire le lame nella caraffa - ruotare in senso antiorario fino a quando non si sente un click. Si rimanda all'immagine sotto l'unità delle lame:
  -  - posizione sbloccata
  -  - posizione bloccata

- 3 Mettere gli ingredienti nella caraffa.
- 4 Fissare il coperchio sulla caraffa e ruotare in senso orario fino a quando si sente un click. Fissare il tappo del coperchio.
- 5 Collocare il frullatore sul corpo motore, allineare il  del frullatore al  del corpo motore e ruotare in senso orario per bloccare .
- **L'apparecchio non funziona se il frullatore non è inserito correttamente nel dispositivo di blocco.**

## 14B Frullatore in vetro (se in dotazione)

### Usò del frullatore

#### Illustrazioni 8 - 10

- 1 Inserire l'anello di tenuta nell'unità delle lame - assicurandosi che sia posizionata correttamente nell'area scanalata.
- **Se la tenuta è danneggiata o non è installata in modo corretto vi saranno perdite.**
- 2 Avvitare la caraffa sul gruppo lame. Si rimanda alle immagini sotto l'unità lame:
  -  - posizione sbloccata
  -  - posizione bloccata
- 3 Mettere gli ingredienti nella caraffa.
- 4 Mettere il coperchio sulla caraffa e premerlo verso il basso. Ora inserire il tappo riempitore.
- 5 Collocare il frullatore sul corpo motore, allineare il  del frullatore al  del corpo motore e ruotare in senso orario per bloccare.
- **L'apparecchio non funziona se il frullatore non è inserito correttamente nel dispositivo di blocco.**

#### Suggerimenti e consigli

- Per fare la maionese, versare nel frullatore tutti gli ingredienti, tranne l'olio. Togliere il tappo di riempimento. Con l'apparecchio in funzione, aggiungere lentamente l'olio attraverso il foro sul coperchio.
- Nel caso di impasti molto densi, come paté e salse, potrebbe essere necessario staccare gli ingredienti dalle pareti della caraffa, usando la spatola. Se la lavorazione risulta difficoltosa, aggiungere più liquido.
- Non si consiglia di lavorare spezie in questo apparecchio, altrimenti si rischia di danneggiare le parti in plastica.
- Per lavorare ingredienti secchi, tagliarli a pezzetti; togliere il tappo di riempimento, poi mentre il frullatore è già in funzione versarli uno alla volta nella caraffa. Tenere la

mano sopra l'apertura. Per i migliori risultati, svuotare regolarmente la caraffa.

## 15 Lama

Seguire le istruzioni della sessione intitolata "Uso del robot da cucina".

### Suggerimenti e consigli

- Per consistenze meno omogenee utilizzare il comando a impulsi.
- Tagliare alimenti come carne, pane e verdure in cubetti da 2 cm circa.
- Spezzettare i biscotti e aggiungerli attraverso il tubo di riempimento mentre l'apparecchio è in funzione.
- Non esagerare con la lavorazione.
- Nel preparare dolci, utilizzare burro appena tolto dal frigorifero, tagliato in cubetti da 2 cm pollici.
- Per ottenere i migliori risultati quando si lavorano frutti/ingredienti appiccicosi, come ad esempio i datteri, usare prima 'Pulse' per frantumare gli ingredienti e poi continuare la lavorazione alla massima velocità.

## 16 Gancio impastatore

Utilizzare per miscele d'impasto con lievito.

Seguire le istruzioni della sessione intitolata "Uso del robot da cucina".

### Suggerimenti e consigli

- Non azionare l'apparecchio per più di 60 secondi di seguito.
- Introdurre gli ingredienti secchi nella vaschetta e aggiungere il liquido attraverso il tubo di riempimento mentre l'apparecchio è in funzione. Lavorare fino a ottenere una palla di impasto omogenea ed elastica.
- Reimpastare solo a mano. Si sconsiglia di reimpastare nella vaschetta per non compromettere la stabilità dell'apparecchio.

## 17 Doppia frusta

### Uso della frusta

- 1 Montare l'alberino di trasmissione e la ciotola sul corpo motore.
- 2 Spingere e assicurare entrambi i frullini nella testina di azionamento.
- 3 Inserire la frusta facendola girare delicatamente sull'alberino motore fino a incastrarla.
- 4 Aggiungere gli ingredienti.
- 5 Inserire il coperchio, accertandosi che la parte terminale dell'alberino sia infilata al centro del coperchio.

### Suggerimenti e consigli

#### Importante

 **Utilizzare solo per impasti leggeri come albumi e panna.**

 **La frusta non è adatta a creare miscele per dolci tutto in uno, poiché tali miscele sono molto dense e potrebbero danneggiare le fruste. Utilizzare sempre la lama.**

- I risultati migliori si ottengono quando le uova sono a temperatura ambiente.
- Accertarsi che la ciotola e la frusta siano pulite e prive di qualsiasi traccia di burro prima di azionarle.

## 18 - 20 Dischi

### Uso dei dischi da taglio

- 1 Montare l'alberino di trasmissione e la ciotola sul corpo motore.
- 2 Tenendolo per la presa centrale, inserire il disco sull'alberino di rotazione con il lato appropriato rivolto verso l'alto.
- 3 Inserire il coperchio.
- 4 Inserire gli alimenti nel tubo di riempimento.
- 5 Accendere l'apparecchio ed esercitare una pressione uniforme con lo spingitore . **Non infilare mai le dita nel tubo di riempimento.**

### Suggerimenti e consigli

- Usare ingredienti freschi
- Non tagliare gli ingredienti a pezzi troppo piccoli. Riempire il tubo di riempimento quasi fino al bordo. In tal modo si eviterà che i pezzi scivolino di lato durante la lavorazione.
- Nell'affettare o grattugiare: gli alimenti inseriti in verticale saranno tagliati in pezzi più corti di quelli inseriti in orizzontale.
- Dopo la lavorazione, rimarrà sempre un certo quantitativo di residui sul disco o nella vaschetta.

## 21 Spremiagrumi (se in dotazione)

- a Cono
- b Filtro

### Uso dello spremiagrumi

- 1 Montare l'alberino motore e la vaschetta sul corpo motore.
- 2 Inserire il filtro nella vaschetta, accertandosi che il manico del filtro sia bloccato in posizione direttamente sopra il manico del recipiente.
- 3 Applicare il cono sull'alberino motore rimovibile, ruotando fino al completo inserimento.
- 4 Tagliare il frutto a metà. Accendere e premere il frutto sul cono.



- **Lo spremiagrumi non funzionerà se il filtro non è bloccato correttamente.**

#### Suggerimenti e consigli

- Per risultati ottimali conservare la frutta e spremerla a temperatura ambiente e far rotolare a mano su un piano di lavoro prima di spremere.
- Per facilitare l'estrazione del succo, spostare il frutto da un lato all'altro durante la spremitura.
- Nello spremere grandi quantità, svuotare regolarmente il colino per evitare che si accumulino troppa polpa e troppi semi.

## 22/23 Tritatutto/macinino compatto (se in dotazione)

- a Recipiente
- b Anello di tenuta
- c Unità delle lame

- 1 Inserire gli ingredienti nel recipiente.
- 2 Inserire l'anello di tenuta nell'unità delle lame.
- 3 Capovolgere l'unità delle lame e abbassarla nel recipiente con le lame rivolte verso il basso.
- 4 Avvitare l'unità delle lame sulla caraffa a mano senza forzare eccessivamente. Si rimanda all'immagine sotto l'unità delle lame:
  -  - posizione sbloccata
  -  - posizione bloccata
- 5 Posizionare il mini tritatutto sul corpo motore, allineare il ▼ sul mini tritatutto al ■ sul corpo motore e girare in senso orario per bloccare in posizione.
- 6 Selezionare Velocità massima o utilizzare il tasto ad impulsi (P).

#### Suggerimenti e consigli

- Alimenti per lattanti/puree - lasciare raffreddare gli alimenti cucinati a temperatura ambiente prima di lavorarli nel mini tritatutto.
- Per un risultato ottimale, si consiglia di utilizzare la ciotola principale per sminuzzare le erbe.

## 24 Macinino elettrico (se in dotazione)

- a Coperchio del macinino
- b Gruppo lama macinino

- 1 Posizionare gli ingredienti nel gruppo lame.
- 2 Mettere il coperchio e ruotarlo in senso orario fino a quando non si blocca.

- 3 Posizionare il macinino sul corpo motore e ruotare in senso orario fino a quando non si blocca.
- 4 Selezionare una velocità o utilizzare il comando a impulsi (P).

#### Suggerimenti e consigli

- Per ottenere un risultato ottimale quando si lavorano le spezie, si sconsiglia di lavorarne più di 50 g alla volta nel macinino.
- Le spezie intere conservano il loro gusto per molto più tempo di quelle macinate quindi è meglio macinare una piccola quantità di spezie fresche alla volta.
- Per fare in modo che sprigionino la massima quantità di sapore e di oli essenziali, è bene arrostitire le spezie intere prima di macinarle.
- Non tritare la radice di curcuma essiccata nel macinino, poiché è troppo dura e potrebbe danneggiare le lame.
- Tagliare lo zenzero a piccoli pezzi prima di tritarlo.
- Per un risultato ottimale, si consiglia di utilizzare la ciotola principale per sminuzzare le erbe.

## 25 Blend-Xtract 2GO (se in dotazione)

- a Coperchio erogatore
- b Bottiglia
- c Guarnizione
- d Gruppo lame

- 1 Riempire la bottiglia con gli ingredienti fino al segno di livello di 400 ml.
  - Per ottenere dal frullatore le migliori prestazioni possibili, riempire sempre la bottiglia prima con il ghiaccio/gli ingredienti congelati.
  - Quando si aggiungono ingredienti congelati (es. frutta congelata, yogurt, gelato o ghiaccio), non frullare più di 60 g di ingredienti o di 3 cubetti di ghiaccio.
  - Non frullare ingredienti congelati senza liquido.
- 2 Montare la guarnizione sulle lame, facendola entrare nell'apposita scanalatura.
  - Se la guarnizione è danneggiata o non è stata montata correttamente, si verificheranno fuoriuscite di liquidi.
- 3 Tenere il gruppo lame dalla base e abbassarla nella bottiglia, con le lame rivolte verso il basso.
- 4 Avvitare il supporto lame sulla bottiglia, ruotando in senso orario, fino a bloccarlo in posizione.
  - Agitare per distribuire gli ingredienti.
  - Posizionare il frullatore sul corpo motore e girare in senso orario per bloccare in posizione.

- 5 Selezionare la velocità massima. Frullare gli ingredienti finché non saranno omogenei.
  - Quando la bevanda avrà raggiunto la densità desiderata, è possibile utilizzare il tasto ad impulsi "P" per assicurarsi che tutti gli ingredienti siano miscelati bene.
- 3 Installare la griglia per taglio a dadini nel tubo di alimentazione.
  - 4 Accendere e utilizzare lo spingi-cubetti per lavorare gli ingredienti attraverso la griglia per taglio a dadini.

#### Suggerimenti e consigli

- Quando la bottiglia viene riempita fino alla capacità massima (400 ml), contiene una quantità di bevanda sufficiente per circa due porzioni.
- Se non si beve subito la bevanda, conservarla in frigorifero.
- Accertarsi che la bevanda sia abbastanza liquida da poterla bere dal coperchio erogatore. Per avere una bevanda più diluita, aggiungere più liquido.
- Dopo aver frullato gli ingredienti, la consistenza potrebbe non essere perfetta a causa della presenza di semi o di frutti fibrosi.
- Alcune bevande possono separarsi se non vengono consumate subito, quindi è meglio berle immediatamente. Le bevande separate vanno mescolate prima di berle.
- Dopo aver montato il coperchio erogatore, tenere sempre la bottiglia diritta e in verticale.

#### Suggerimenti e consigli

- Per facilitare la lavorazione, porre entrambe le mani sulla parte superiore dello spingitore e premere con decisione.
- Per ottenere risultati ottimali, utilizzare frutta e verdura fresca.
- Per evitare che gli alimenti si inceppino, non riempire ermeticamente il tubo di alimentazione. Idealmente gli alimenti dovrebbero essere tagliati a pezzi non più grandi di:

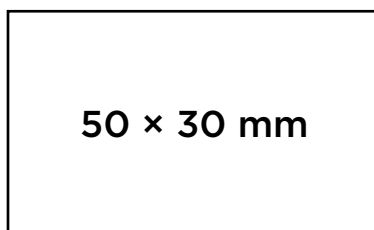

- Se risulta troppo difficile far passare l'alimento attraverso la griglia per circa 10-15 minuti, lasciarlo raffreddare in frigorifero prima della lavorazione.
- Rimuovere sempre bucce dure, noccioli, semi ecc. dagli alimenti prima della lavorazione.

#### Nota:

- A causa delle varie dimensioni e forme degli alimenti, i dadini ottenuti conterranno alcuni pezzi deformati, ma questo è normale.
- Alimenti come formaggio, prosciutto e chorizo si intasano nella griglia, quindi non sono raccomandati per l'uso con questo accessorio.

## Uso del coperchio per bere

- 1 Inserire e fissare il coperchio ruotandolo in senso orario.
- 2 Per bere, basta sollevare la sezione apribile del coperchio. In questo modo, potrete gustare la bevanda direttamente dalla bottiglia.

## 26 Express Dice (se in dotazione)

- a Disco per taglio a dadini
- b Griglia per taglio a dadini
- c Spingitore per taglio a dadini

#### Importante

- Il disco per il taglio a dadini è progettato esclusivamente per essere utilizzato con l'accessorio per tagliare a dadini.
- Lo spingitore per taglio a dadini deve essere utilizzato solo con la griglia per taglio a dadini. Se lo si usa senza la griglia montata, si danneggerà il fondo dello spingitore.

## Utilizzo dell'Express Dice

- 1 Montare l'albero di trasmissione e la ciotola sul corpo motore.
- 2 Aggiungere il disco per taglio a dadini e mettere il coperchio.

## Pulizia della griglia

Utilizzare l'estremità dello spingitore per rimuovere eventuali pezzi di alimenti che potrebbero rimanere intrappolati nella griglia per taglio a dadini.

**26A** È inoltre possibile utilizzare l'Express Dice per preparare patatine fritte, crudités e bastoncini.

- 1 Montare la griglia per taglio a dadini senza il disco per taglio a dadini.
- 2 Quindi spingere manualmente il cibo attraverso la griglia senza accendere l'apparecchio.

## 27 Express Serve (se in dotazione)

- a Albero di trasmissione Express serve
  - b Scivolo di prolunga
  - c Base
  - d Disco slinger
- 1 Montare l'albero di trasmissione e la ciotola sul corpo motore.
  - 2 Installare l'alberino motore nell'albero principale - **L'Express Serve non funzionerà se non sarà installato.**
  - 3 Installare l'accessorio/il disco richiesto senza applicare una forza eccessiva. Consultare le sezioni relative ai Dischi e all'Express Dice per ulteriori informazioni, suggerimenti e consigli.
  - 4 Inserire il coperchio.

Utilizzare insieme a quanto segue:

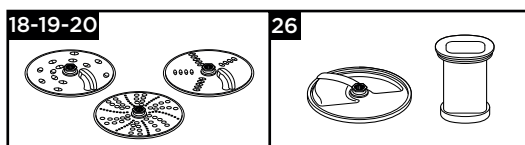

### Importante: cubettatrice e dischi

- Se il cibo non esce dall'uscita del cibo, spegnere e verificare che il cibo non si blocchi sotto il disco e che il disco slinger sia montato. Eliminare eventuali pezzi di cibo intrappolati prima di continuare l'operazione.

## Cura e pulizia

- Spegnere sempre e scollegare dalla rete prima di pulire.
- **Maneggiare lame e dischi da taglio con cautela in quanto sono estremamente taglienti.**
- Alcuni alimenti possono scolorire la plastica. Ciò rientra nella norma e non danneggia la plastica né pregiudica il gusto degli alimenti. Sfregare con un panno imbevuto di olio vegetale per eliminare la macchia.

### Corpo motore

- Pulire con un panno umido, quindi asciugare. Assicurarsi che l'area di interblocco ⑧ sia priva da detriti alimentari.
- Non immergere in acqua il corpo motore.
- Riporre la lunghezza in eccedenza del cavo nell'apposita rientranza dietro il corpo motore ⑨.

Istruzioni per la pulizia - Fare riferimento all'illustrazione pertinente **28**.

## Manutenzione e assistenza tecnica

- In caso di problemi con il funzionamento dell'apparecchio, prima di richiedere assistenza consultare la sezione "Guida alla risoluzione dei problemi" nel manuale d'uso o visitare [www.kenwoodworld.com](http://www.kenwoodworld.com).
- NB L'apparecchio è coperto da garanzia, nel rispetto di tutte le disposizioni di legge relative a garanzie preesistenti e ai diritti dei consumatori vigenti nel Paese ove l'apparecchio è stato acquistato.
- In caso di guasto o cattivo funzionamento di un apparecchio Kenwood, si prega di inviare o consegnare di persona l'apparecchio a uno dei centri assistenza KENWOOD. Per individuare il centro assistenza KENWOOD più vicino, visitare il sito [www.kenwoodworld.com](http://www.kenwoodworld.com) o il sito specifico del Paese di residenza.
- Disegnato e progettato da Kenwood nel Regno Unito.
- Prodotto in Cina.



### IMPORTANTI AVVERTENZE PER IL CORRETTO SMALTIMENTO DEL PRODOTTO AI SENSI DELLA DIRETTIVA EUROPEA SUI RIFIUTI DI APPARECCHIATURE ELETTRICHE ED ELETTRONICHE (RAEE)

Alla fine della sua vita utile il prodotto non deve essere smaltito insieme ai rifiuti urbani. Deve essere consegnato presso gli appositi centri di raccolta differenziata predisposti dalle amministrazioni comunali, oppure presso i rivenditori che offrono questo servizio.

## Tabella di utilizzo consigliata









Non azionare l'apparecchio più a lungo di quanto specificato qui di seguito senza periodi di pausa.

Non superare le capacità massime indicate nella tabella seguente.



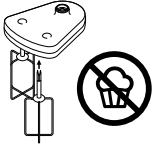

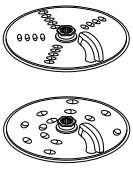

L'uso continuo per lunghi periodi potrebbe danneggiare l'apparecchio.

**Le informazioni di lavorazione fornite sono solo indicative e variano a seconda della ricetta esatta e degli ingredienti da lavorare.**

**Non lavorare ingredienti caldi.**

Ciotola/ Accessori	Funzione		 (Sec)	
	Miscela per dolci tutto in uno	2	10	1,2 kg peso totale
	Impasto dolce - lavorare burro e farina in un composto sbriciolato Aggiungere acqua per amalgamare gli ingredienti	2 1 - 2	10 10 - 20	300 g peso farina
	Tagliare pesce e carne magra Paté e terrine	2	10 - 30	400 g max. manzo magro
	Tagliare verdura	P	5 - 10	100 g - 250 g
	Tagliare frutta secca	2	30 - 60	100 g - 200 g
	Erbette	2	20 - 30	30 - 50 g
	Maionese	2	60 - 80	4 tuorli d'uovo
	Passare frutta morbida, frutta e verdura cotte	2	10 - 30	500 g
	Albumi	2	60 - 120	2 - 6 (200 g)
	Panna da montare (I tempi di lavorazione possono variare a seconda del contenuto di grassi della panna)	2	60 - 120	250 - 500 ml
	Miscela con lievito	2	60	340 g peso farina 550 g peso totale
	Grattugiare e affettare cibi solidi - formaggio, carote, patate e cibi con una consistenza simile	2	-	Non riempire oltre la capacità massima di 1,2 litri indicata sulla vaschetta
	Affettare cibi più morbidi - cetrioli e pomodori	1	-	
	Grattugia parmigiano	2	-	
	Utilizzare per spremere il succo di agrumi, come arance, limoni, lime e pompelmi.	1	-	-

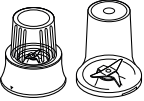
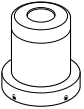
## Tabella di utilizzo consigliata

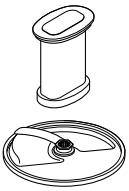
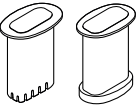
Ciotola/ Accessori	Funzione		 (Sec)	
	Liquidi e bevande freddi (Aggiungere ghiaccio/ingredienti congelati per ultimi nella caraffa)	2	30 - 60	1,2 l
	Frappè / Miscele a base di latte freddo	2	15 - 30	1 l
	Frantumazione del ghiaccio	P	30 - 40	6 cubetti di ghiaccio (125 g)
	Miscela di pastella (Aggiungere prima gli ingredienti liquidi)	1 ↓ 2	10 ↓ 50	1 l
	Frutta secca	2	10 - 30	50 g
	Chicchi di caffè	2	30	50 g
	Carne cruda (bistecca di manzo) tagliata a cubetti di 2 cm	P	5	70 g
	Lavorazione delle spezie Grani di pepe neri, semi di cardamomo, semi di cumino, semi di coriandolo e semi di finocchio	2	30 - 60	50 g
	Macinare caffè in grani	2		50 g
	Tritare frutta secca	P	-	50 g
	Lavorare spicchi d'aglio, peperoncini freschi e radice di zenzero	P	-	30 g
	Cocco fresco	2/P	30 - 60	40 g
	Bevande e smoothie	2	30 - 60	400 ml
	Utilizzare per tagliare a dadini una varietà di alimenti come carote, zucchine, cetrioli, barbabietole e mele.	2	-	Non riempire oltre la capacità massima indicata sulla ciotola
		Manuale		
	Utilizzare per tagliare una varietà di cibi come patate, carote, zucchine e cetrioli in patatine fritte e crudité.	Manuale		

## Guida alla risoluzione dei problemi

Problema	Causa	Soluzione
Il robot non funziona.	Manca la corrente.  Vaschetta non inserita correttamente sul corpo motore. Coperchio della vaschetta inserito male.	Controllare che la spina dell'apparecchio sia inserita nella presa elettrica. Verificare che la vaschetta sia posizionata correttamente e che il manico sia posizionato verso destra. Verificare che il dispositivo di blocco del coperchio sia ben inserito nell'area del manico. <b>Il robot non funziona se la vaschetta e il coperchio non sono inseriti in modo corretto.</b> Se anche dopo i controlli suddetti il problema persiste, controllare il fusibile/interruttore principale del circuito della vostra abitazione.
	Alberino motore rimovibile ⑤ non montato sul corpo motore.	Montare l'alberino motore rimovibile ⑤ sul corpo motore prima di montare la ciotola. Gli utensili e gli accessori della ciotola non funzioneranno a meno che l'alberino motore non sia montato.
Il frullatore, Blend-Xtract 2GO o il macinino non funzionano	Il frullatore, Blend-Xtract 2GO o il macinino non bloccati correttamente. Il frullatore, Blend-Xtract 2GO o il macinino non montati correttamente.	Il frullatore, Blend-Xtract 2GO o il macinino non funzionano se montati in modo errato sull'interblocco. Controllare che il gruppo lame sia ben serrato nella caraffa/bottiglia/recipiente
Il robot si ferma durante l'uso.	Sovraccarico/superamento delle capacità massime del robot. Il coperchio non è ben chiuso.	Controllare le capacità massime nel "Grafico di utilizzo consigliato".  Controllare che il coperchio sia ben chiuso.
Perdite dalla base del gruppo lame del frullatore, Blend-Xtract 2GO o macinino.	Manca la tenuta La tenuta è inserita male La tenuta è danneggiata	Controllare che la tenuta sia ben inserita e non abbia subito danni. Per ottenere una tenuta di ricambio, vedere la sezione "Manutenzione e assistenza tecnica".
Unità instabile/vibrazioni pesanti e movimento.	Si stanno lavorando frutti/ingredienti appiccicosi come, ad esempio, i datteri. Velocità selezionata troppo bassa.	Per ottenere i migliori risultati, usare prima "Pulse" per frantumare gli ingredienti e poi continuare la lavorazione alla massima velocità.
Gli utensili/accessori danno scarse prestazioni	Leggere i consigli nella sezione "Utilizzare gli accessori". Controllare di aver montato correttamente gli accessori.	
<b>Funzione di pesatura</b>		
Il display si blocca su [- - - -].	Lo schermo si blocca durante l'operazione. Schermo che mostra un valore negativo poiché il display non è stato "azzerato" e gli ingredienti o la ciotola/coperchio/ accessorio sono stati rimossi. La quantità pesata è troppo piccola.	Funzionamento normale.  Azzerare lo schermo o sostituire gli ingredienti mancanti o rimontare la ciotola/coperchio/ accessorio.  Per quantità piccolissime usare un cucchiaino e un cucchiaino come misure.
Il peso in display è cambiato.	Il blocco motore si è spostato durante il funzionamento.	Posizionare sempre il robot su una superficie piana e asciutta prima della pesatura. Non spostare il corpo motore durante l'operazione di pesatura. Azzerare il display prima di pesare gli ingredienti successivi.
Lo schermo del display è spento	Il corpo motore è scollegato Il display si spegne automaticamente se la stessa lettura del peso viene mostrata dopo 5 minuti.	Collegare l'apparecchio. Premere una volta il pulsante ON/ZERO e il display si illuminerà.
Il display mostra [0 - Ld]	Funzione di pesatura sovraccarica Forza eccessiva applicata al corpo motore.	Non superare la capacità massima di pesatura di 3 kg. Non sottoporre il corpo motore ad una forza eccessiva, poiché si potrebbe danneggiare il sensore di pesatura.



# Português

Por favor desdobre as ilustrações da primeira página.

## Segurança

- Leia atentamente estas instruções e guarde-as para consulta futura.
- Retire todas as embalagens e eventuais etiquetas.
- Se a ficha ou o cabo eléctrico estiver danificado, por razões de segurança deve ser substituído pela Kenwood ou por um reparador Kenwood autorizado para evitar qualquer perigo.
- **NÃO toque nas lâminas afiadas.** As lâminas e os discos estão muito afiados, manipule com cuidado. **Segure sempre pela pega superior afastando-se do gume, quando manusear as lâminas afiadas, quando esvaziar a taça e quando limpar.**
- **NÃO processe ingredientes quentes.**
- **Tenha cuidado ao deitar líquidos quentes no confeccionador de refeições ou liquidificador, uma vez que podem ser lançados para fora do aparelho devido a formação súbita de vapor.**
- Nunca deixe o aparelho sem vigilância quando estiver em funcionamento.
- Não exceda as capacidades máximas mencionadas no quadro de utilização recomendada.
- **Não faça funcionar o seu aparelho durante mais tempo do que os especificados abaixo e faça pausas entre recomeços. Processar continuamente durante longos períodos pode danificar o seu aparelho.**

Função/Acessório	Tempo Máximo de Funcionamento	Tempo de Pausa Entre Funcionamentos
Liquidificador/Blend-Xtract 2GO	60 seg.	Desligue o aparelho e deixe arrefecer durante 15 minutos
Misturas pesadas dentro da taça (p. ex. Massa de pão)	60 seg.	
Mini picadora/moinho	30 seg.	
Moinho moedor	60 seg.	

- Não levante ou transporte o processador pela pega - esta pode quebrar e provocar ferimentos.
- Retire sempre a lâmina antes de retirar os alimentos da taça.
- Mantenha as mãos e utensílios longe da taça e do copo liquidificador do processador enquanto estiver ligado à corrente eléctrica. Se os alimentos precisarem de ser empurrados para baixo utilize um utensílio apropriado como uma espátula.

- Desligue e retire da tomada eléctrica o aparelho sempre que não estiver a vigiá-lo e antes de montar, desmontar ou limpar.
- Nunca utilize os dedos para empurrar os alimentos no tubo de alimentação. Utilize sempre o empurrador fornecido.
- **Nunca coloque o dispositivo de lâminas na unidade motriz sem o copo/garrafa ou o jarro/tampa do moinho colocado.**
- **ATENÇÃO:** Antes de retirar a tampa da taça, do liquidificador ou do moinho da unidade motriz:
  - desligue o aparelho;
  - aguarde até o acessório/as lâminas pararem totalmente;
  - tenha cuidado para não desapertar o copo/garrafa do liquidificador ou o jarro/tampa do dispositivo de lâminas.
- Não utilize a tampa para accionar o processador de alimentos, utilize sempre o botão de velocidade on/off.
- **Este aparelho ficará danificado e poderá provocar ferimentos se o mecanismo de engate for submetido a uma força excessiva.**
- Não utilize acessórios não autorizados.
- Nunca utilize um acessório danificado. Mande-a examinar ou reparar: ver “Assistência e cuidados do cliente”.
- Não deixe que a unidade motriz, o cabo ou a ficha fiquem molhados.
- Não deixe que o cabo fique pendurado ao longo da extremidade de uma mesa ou bancada ou entre em contacto com superfícies quentes.
- As crianças devem ser vigiadas para garantir que não brincam com o electrodoméstico.
- Este electrodoméstico não pode ser usado por crianças. Mantenha o electrodoméstico e o respectivo fio eléctrico fora do alcance de crianças.
- Os electrodomésticos podem ser utilizados por pessoas com capacidades mentais, sensoriais ou físicas reduzidas, ou com falta de experiência ou conhecimento, se forem supervisionadas ou instruídas sobre o uso do electrodoméstico de forma segura e se compreenderem os riscos envolvidos.
- Use o aparelho apenas para o fim doméstico a que se destina. A Kenwood não se responsabiliza caso o aparelho seja utilizado de forma inadequada, ou caso estas instruções não sejam respeitadas.
- O uso incorrecto do seu processador, liquidificador ou moinho pode resultar em ferimentos.
- A capacidade máxima está baseada no acessório mini picadora/moinho que leva a maior quantidade. Outros acessórios podem levar menos quantidade.

### **Liquidificador/Blend-Xtract 2GO**

-  **NÃO processe ingredientes quentes.**
- **RISCO DE QUEIMADURAS:** Deixe arrefecer os ingredientes quentes até à temperatura ambiente antes de os colocar no copo/garrafa ou antes de liquidificar.

- Tenha sempre cuidado quando manusear o dispositivo de lâmina e evite tocar nas extremidades cortantes das lâminas quando as estiver a limpar.
- Não utilize o liquidificador sem a tampa colocada.
- Utilize apenas o copo/garrafa com o dispositivo de lâmina fornecido.
- Nunca ponha em funcionamento se o liquidificador estiver vazio.
- Receitas de smoothies – nunca misture ingredientes congelados que tenham solidificado durante a congelação; esmague-os antes de os adicionar no copo.

### **Blend-Xtract 2GO**

- Nunca beba líquidos quentes directamente da garrafa.
- Quando beber através da tampa, confirme que a bebida está fluída. Pode ser necessário realizar inicialmente algumas tentativas antes de conseguir obter os resultados desejados, especialmente quando utilizar alimentos duros ou verdes uma vez que alguns alimentos podem continuar na sua forma inicial.
- Não misture ingredientes congelados ou cubos de gelo sem líquido.
- Nunca misture ingredientes secos (ex. especiarias, nozes) nem ponha a trabalhar a Liquidificadora vazia.

### **Acessórios do Moinho**

- Nunca coloque o dispositivo de lâminas na unidade motriz sem o jarro/tampa colocado.
- Nunca desenrosque o jarro/tampa enquanto o moinho estiver colocado no seu aparelho.
- Não toque nas lâminas afiadas – Mantenha o dispositivo de lâminas afastado das crianças.
- Nunca retire o moinho enquanto as lâminas não estiverem completamente paradas.
- O aparelho não funcionará se o moinho não estiver correctamente colocado.
- Não processe ingredientes quentes no moinho, deixe-os previamente arrefecer até à temperatura ambiente.

### **Mini picadora/moinho**

- Não se recomenda que processe especiarias uma vez que podem danificar as partes plásticas.

### **Moinho moedor**

- Não processe açafrão da Índia seco, uma vez que é muito duro e pode danificar as lâminas.

## Acessório e Discos Express Dice/Express Serve

- A rede de corte e os discos estão muito afiados, deve por isso manipulá-los com cuidado quando os encaixar, remover e limpar. **Segure sempre pela pega afastando-se do gume, quando manusear as lâminas afiadas, quando esvaziar a taça e quando limpar.**
- Nunca use os seus dedos para empurrar os alimentos pelo tubo de alimentação. Utilize apenas o empurrador fornecido.
- Não empurre os alimentos pelo tubo de alimentação com demasiada força – pode danificar o seu acessório.
- Antes de retirar a tampa, desligue e espere até que os discos parem completamente.
- Não deite líquidos quentes através do tubo de alimentação.

## Express Serve

- Evite o contacto com as peças que se movem. Mantenha os dedos afastados da abertura de saída dos alimentos.
- Não utilize o Cortador em Cubos ou os Discos sem o prato dispensador colocado. **Se o prato dispensador não estiver colocado, os alimentos entopem por baixo da placa de corte, não saem do orifício de alimentação e danificam o seu acessório.**
- O espremedor de citrinos não foi concebido para ser usado com o Express Serve. Utilize sempre o espremedor de citrinos com a taça principal.

## Limpeza

- Limpe a unidade motriz e a cabeça das varetas batedoras com um pano húmido e depois seque. Assegure-se de que a zona ® de fixação não contém alimentos.
- Não emersa em água a unidade motriz, ou os dispositivos de lâmina ou a cabeça das varetas batedoras.
- A taça, a tampa, o empurrador e todos os acessórios/utensílios salvo os dispositivos de lâminas e a cabeça das varetas batedoras podem ser lavadas à mão ou ir à máquina de lavar louça.
- Os dispositivos de lâminas devem ser lavados com escova e enxaguados com água corrente.

### Antes de ligar à corrente

- Certifique-se de que a corrente eléctrica que vai utilizar corresponde à indicada na parte de baixo da máquina.
- Este aparelho está conforme com a Directiva n.º 1935/2004 da Comunidade Europeia sobre materiais concebidos para estarem em contacto com alimentos.

### Antes de utilizar o aparelho pela primeira vez

- 1 Remova as tampas plásticas da lâmina de corte. **Tenha cuidado porque as lâminas estão muito afiadas.** Estas tampas de protecção devem ser deitadas fora uma vez que servem apenas para protecção durante a fabricação e transporte.
- 2 Para limpar os componentes ver “Cuidados e limpeza”.

## Legenda

### Robô de cozinha

- ① Empurrador
- ② Tubo de alimentação
- ③ Tampa
- ④ Taça
- ⑤ Veio accionador destacável
- ⑥ Unidade motriz
- ⑦ Comandos de velocidade/impulsos
- ⑧ Mecanismo de engate de segurança
- ⑨ Arrumação do cabo (nas costas do aparelho)

### Função de pesagem

- ⑩ Botão kg
- ⑪ Botão on/zero
- ⑫ Ecrã de visualização
- ⑬ Prato de pesagem

### 14A Liquidificador em plástico

(se fornecido)

- a Dispositivo de lâminas
- b Anel vedante
- c Copo
- d Tampa de enchimento
- e Tampa

### 14B Liquidificador de vidro (se

fornecido)

- a Dispositivo de lâminas
- b Anel vedante
- c Copo
- d Tampa
- e Tampa de enchimento

## C Acessórios padrão

- ⑮ Unidade de lâminas
- ⑯ Utensílio para massas
- ⑰ Batedor de varetas duplo
- ⑱ Disco de fatiar/ralar de 4 mm
- ⑲ Disco de fatiar/ralar de 2mm
- ⑳ Disco de ralar extra fino

## Acessórios



Nem todos os acessórios da lista abaixo poderão estar incluídos no seu robot de cozinha. Os acessórios dependem do modelo. Consulte a secção “assistência e cuidados do cliente” para obter informações sobre como comprar acessórios que não estão à partida incluídos.

## D Acessórios opcionais

- ⑳ Espregador de citrinos (se fornecido)
- ㉑ Mini picadora/moinho em vidro
- ㉒ Mini picadora/moinho em plástico
- ㉓ Moinho moedor (se fornecido)
- ㉔ Blend-Xtract 2GO (se fornecido)
- ㉕ Express Dice (se fornecido)
- ㉖ Express Serve (se fornecido)

## Para usar o seu processador de alimentos

### Ilustrações ① - ③

- 1 Introduza o eixo accionador amovível na unidade motriz.
  - 2 Encaixe a taça alinhando  da taça com  da unidade motriz e gire no sentido dos ponteiros do relógio até prender .
  - 3 Encaixe um acessório por cima do eixo accionador da taça.
    - Coloque sempre a taça e acessório no processador antes de colocar os ingredientes.
  - 4 Coloque a tampa - assegurando-se que o cimo do eixo accionador/ferramenta está localizado no centro da tampa.
    - **Não utilize a tampa para operar o processador, utilizando sempre os botões de controlo de velocidade ON/OFF.**
  - 5 Ligue à corrente eléctrica, ligue e seleccione uma velocidade. (Consulte o quadro de utilização recomendada).
    - **O robot não funcionará se a taça ou a tampa não estiverem colocadas correctamente no mecanismo de engate. Confirme que o tubo de alimentação e a pega da taça estão posicionados no canto direito da frente.**
    - Utilize o botão (P) para pequenos arranques. O botão funcionará enquanto o controlo for mantido na mesma posição.
  - 6 Efectue o procedimento acima pela ordem inversa para retirar a tampa, os acessórios e a taça.
    - **Desligue sempre e retire o cabo eléctrico da tomada antes de retirar a tampa.**
- Importante**
- O robô não foi concebido para esmagar ou moer grãos de café nem transformar açúcar granulado em açúcar mais fino.
  - Quando adicionar essência ou aroma de amêndoa às misturas, evite o contacto com as peças de plástico pois tal pode resultar em manchas permanentes.

## Função de pesagem

### Ilustração 4

O seu robot de cozinha tem incorporado uma função de balança que permite pesar os alimentos directamente na taça ou no copo liquidificador.

- A capacidade máxima de pesagem é de 3Kg.

### Para utilizar a função de pesagem

- 1 Coloque sempre o eixo de accionamento, a taça e acessório ou copo liquidificador na unidade motriz antes de colocar os ingredientes.
  - 2 Ligue à corrente – o ecrã de visualização irá permanecer em branco.
  - 3 Pressione o botão ON/ZERO uma vez para acender o ecrã de visualização.
  - 4 Pressione o botão (kg/lb) para seleccionar entre gramas ou onças. Ao ligar o visualizador encontra-se definido para kg/g.
- A unidade pesa em incrementos de 1g e recomenda-se a utilização de colheres de chá/colheres de sopa para medição de pequenas quantidades.
  - Para colocar a zeros, pressione uma vez o botão ON/ZERO.
- 5 Pese os ingredientes necessários directamente na taça ou no copo.
  - 6 Depois de todos os ingredientes terem sido pesados coloque a tampa e seleccione uma velocidade para fazer funcionar o processador.
- O peso de quaisquer ingredientes adicionais acrescentados ao tubo de alimentação quando o processador se encontra em funcionamento não será indicado no ecrã de visualização.
  - O ecrã de informação pode ser desligado manualmente premindo e mantendo durante alguns segundos o botão ON/ZERO.

**Consulte o Guia de Avarias se tiver dificuldade em utilizar a função de pesagem.**

### Tabuleiro de pesagem

É também fornecido um tabuleiro de pesagem amovível para pesar ingredientes sem a taça ou o copo.

Para a utilizar, coloque o tabuleiro por cima da unidade motriz e rode no sentido horário para o prender. Siga depois os passos 2 a 4 de “Para Usar a Função de Pesagem”.

Para retirar, rode o tabuleiro no sentido anti-horário e levante-o.





### Utilizar os acessórios

Consulte o quadro de utilização recomendada para cada acessório.

### 14A Liquidificador em plástico (se fornecido)

#### Utilizar o liquidificador



##### Ilustrações 5 - 7

- 1 Coloque o anel vedante no dispositivo de lâminas – assegurando-se de que está correctamente colocado no encaixe.
- **Irá ocorrer vazamento caso o selo se encontre danificado ou esteja mal ajustado.**
- 2 Segure o dispositivo de lâminas pela parte de baixo e insira as lâminas no copo - gire na direcção contrária dos ponteiros do relógio até ficar seguro. Consulte as imagens que se encontram por baixo do dispositivo de lâminas, da seguinte forma:
    -  - posição aberta
    -  - posição fechada
  - 3 Introduza os ingredientes no copo.
  - 4 Coloque a tampa no copo e gire na direcção dos ponteiros do relógio até ouvir um clique. Coloque a tampa de enchimento.
  - 5 Encaixe o liquidificador na unidade motriz alinhando  do liquidificador com  da unidade motriz e gire no sentido dos ponteiros do relógio até prender .
- **O aparelho não funcionará se o liquidificador não estiver correctamente colocado e preso no mecanismo de engate.**

### 14B Liquidificador de vidro (se fornecido)

#### Utilizar o liquidificador

##### Ilustrações 8 - 10

- 1 Coloque o anel vedante no dispositivo de lâminas – assegurando-se de que está correctamente colocado no encaixe.
- **Irá ocorrer vazamento caso o selo se encontre danificado ou esteja mal ajustado.**
- 2 Aparafuse o copo na unidade de lâminas. Consulte as imagens que se encontram por baixo do dispositivo de lâminas, da seguinte forma:
    -  - posição aberta
    -  - posição fechada
  - 3 Introduza os ingredientes no copo.
  - 4 Coloque a tampa no copo e puxe para baixo para prender. Coloque a tampa de enchimento.

- 5 Encaixe o liquidificador na unidade motriz alinhando ▼ do liquidificador com ■ da unidade motriz e gire no sentido dos ponteiros do relógio até prender.

- **O aparelho não funcionará se o liquidificador não estiver correctamente colocado e preso no mecanismo de engate.**

#### Dicas e Sugestões

- Quando confeccionar maionese, coloque todos os ingredientes, excepto o azeite no misturador. Remova a tampa de enchimento. Em seguida, com o aparelho em funcionamento, deite muito devagar o azeite através da tampa.
- As misturas grossas como sejam os pâtés e molhos podem necessitar de ser raspados. Caso seja difícil de processar a mistura, adicione mais líquido.
- Não se recomenda o processamento de especiarias pois estas podem danificar as partes plásticas.
- Para misturar ingredientes secos - corte-os em pedaços, remova a tampa de enchimento, e com o aparelho em funcionamento junte os pedaços um a um. Mantenha as mãos longe da abertura. Para obter melhores resultados esvazie com regularidade.

### 15 Unidade de lâminas

Siga as instruções que pode encontrar em “Para usar o seu processador de alimentos”.

#### Dicas e Sugestões

- Para texturas mais grossas utilize o controlo de impulso.
- Corte os alimentos como carne, pão, vegetais em cubos de 2cm antes de os processar.
- Os biscoitos devem ser partidos em pedaços e adicionados através do tubo de alimentação enquanto a máquina estiver a funcionar.
- Tenha cuidado para não misturar demasiado.
- Quando confeccionar massa para bolos utilize a gordura (margarina, manteiga ou outra) directamente do frigorífico e cortada em cubos de 2cm.
- Para obter melhores resultados quando processa frutos / ingredientes pegajosos como tâmaras, comece por utilizar o “Impulso” para partir os ingredientes e em seguida continue a processar, mas na velocidade máxima.

### 16 Utensílio para massas

Utilize para misturas com fermento.

Siga as instruções que pode encontrar em “Para usar o seu processador de alimentos”.

#### Dicas e Sugestões

- Não processe mais de 60 segundos seguidos.
- Coloque na taça os ingredientes secos e adicione o líquido através do tubo de alimentação enquanto o aparelho estiver a funcionar. Processe até obter uma bola de massa macia e elástica.
- Continue a amassar apenas à mão. Não se aconselha que misture novamente na máquina uma vez que esta pode ficar instável.

### 17 Batedor de varetas duplo

Utilizar o batedor

- 1 Introduza o eixo accionador e a taça na unidade motriz.
- 2 Encaixe cada vareta na cabeça accionadora.
- 3 Introduza o batedor, rodando-a cuidadosamente até ficar bem encaixada no eixo accionador.
- 4 Adicione os alimentos.
- 5 Coloque a tampa - assegurando-se que o eixo está alinhado com o centro da tampa.

#### Dicas e Sugestões

##### Importante

- ☞ **Utilize apenas em misturas leves como bater claras de ovo e natas.**
- ⊘ **O batedor de varetas não é adequado para bater bolos ou preparados de bolos uma vez que estas misturas são muito pesadas e vão danificá-lo. Utilize sempre a unidade de lâmina ou a varinha batedora.**
- Obtém melhores resultados se os ovos estiverem à temperatura ambiente.
- Certifique-se que a taça e as varetas estão limpas e sem gordura antes de misturar.

### 18 - 20 Discos

Para usar os discos

- 1 Introduza o eixo accionador e a taça na unidade motriz.
- 2 Segurando pelo suporte central, coloque o disco de corte no eixo accionador com o lado apropriado virado para cima.
- 3 Coloque a tampa.
- 4 Coloque os alimentos no tubo de alimentação.



- 5 Seleccione auto, ligue e, empurre com o empurrador ① - **nunca introduza os seus dedos no tubo de alimentação.**

#### Dicas e Sugestões

- Utilize ingredientes frescos.
- Não corte os alimentos muito pequenos. Encha o tubo de alimentação largo de forma razoável. Isto impede que os alimentos deslizem para os lados durante o processo.
- Quando fatiar ou ralar: os alimentos colocados verticalmente saem mais pequenos que os alimentos colocados na horizontal.
- Existirá sempre uma pequena perda de alimentos que ficarão no disco ou na taça depois de processados.

## 21 Espregedor de citrinos (se fornecido)

- a Cone espregedor  
b Coador

### Para utilizar o espregedor de citrinos

- 1 Introduza o eixo accionador e a taça na unidade motriz.
  - 2 Instale o coador na taça, assegurando-se que a pega está encaixada na pega da taça.
  - 3 Coloque o cone espregedor por cima do eixo accionador girando até que caia totalmente em baixo.
  - 4 Corte a fruta ao meio. Ligue e pressione a metade do fruto no cone espregedor.
- **O espregedor de citrinos não funcionará se o coador não estiver correctamente colocado.**

#### Dicas e Sugestões

- Para obter melhores resultados esprema e guarde o sumo à temperatura ambiente e faça rodar o fruto com a mão numa superfície plana antes de o cortar e espremer.
- Para ajudar a extrair o sumo, mova o fruto para os lados.
- Quando espremer grandes quantidades, esvazie regularmente o coador para evitar demasiada acumulação de polpa e sementes.

## 22/23 Mini picadora/moinho (se fornecido)

- a Jarro  
b Anel vedante  
c Dispositivos de lâmina

- 1 Coloque os ingredientes no jarro.
- 2 Encaixe o anel vedante no dispositivo de lâminas.
- 3 Vire o dispositivo de lâminas ao contrário. Coloque-o dentro do jarro com as lâminas para baixo.
- 4 Enrosque o dispositivo de lâminas no jarro até estar bem apertado. Consulte as imagens que se encontram por baixo do dispositivo de lâminas, da seguinte forma:
  - 🔓 - Posição aberta
  - 🔒 - Posição fechada
- 5 Encaixe o moinho na unidade motriz alinhando ▼ do moinho com ▾ da unidade motriz e gire no sentido horário para o prender.
- 6 Seleccione a velocidade Máxima ou utilize o controlo de impulso (P).

#### Dicas e Sugestões

- Preparados para bebés - deixe arrefecer, até à temperatura ambiente, os alimentos cozinhados antes de os processar no moinho.
- Para obter melhores resultados, recomenda-se que utilize a taça principal para picar as ervas.

## 24 Moinho moedor (se fornecido)

- a Tampa do moinho  
b Dispositivo de lâminas do moinho moedor

- 1 Coloque os ingredientes no dispositivo de lâminas.
- 2 Coloque a tampa e gire na direcção dos ponteiros do relógio para a prender.
- 3 Coloque o moinho na unidade motriz e gire na direcção dos ponteiros do relógio para prender.
- 4 Seleccione uma velocidade ou utilize o controlo de impulso (P).

#### Dicas e Sugestões

- Para obter um desempenho mais optimizado quando processar especiarias, recomendamos que não processe no moinho mais de 50g de cada vez.
- A especiarias inteiras retêm o sabor por mais tempo do que as especiarias picadas ou moídas. É portanto melhor processar pequenas quantidades de cada vez.
- Para obter o máximo de sabor e libertar os óleos essenciais, as especiarias inteiras deverão ser levemente torradas antes de serem moídas.
- Não processe no moinho, açafraão da índia seco, uma vez que é muito duro e pode danificar as lâminas.



- Corte o gengibre em pequenos pedaços antes de o processar.
- Para obter melhores resultados, recomenda-se que utilize a taça principal para picar as ervas.

## 25 Blend-Xtract 2GO (se fornecido)

- Tampa distribuidora
- Garrafa
- Anel vedante
- Dispositivo de lâmina

- Coloque os ingredientes na garrafa até ao nível 400 ml.
  - Para obter um melhor desempenho coloque na garrafa sempre em primeiro lugar o gelo / ingredientes congelados.
  - Quando adicionar ingredientes congelados como frutos, iogurte, gelados ou sorvetes ou gelo não adicione mais de 60 g ou 3 cubos de gelo.
  - Não liquidifique ingredientes congelados sem líquido.
- Coloque o anel vedante na unidade de lâminas assegurando-se de que está correctamente colocado.
  - Se o anel vedante estiver danificado ou mal colocado, vai ocorrer vazamento.
- Segurando a unidade de lâminas pela base, insira-a na garrafa com as lâminas viradas para baixo.
- Atarraxe o suporte da lâmina na garrafa no sentido dos ponteiros do relógio para prender.
  - Agite para distribuir os ingredientes.
  - Coloque o liquidificador na unidade motriz e rode na direcção horária para prender.
- Seleccione a velocidade máxima. Deixe os ingredientes misturarem até ficarem macios.
  - Quando a sua bebida atingir a consistência desejada, pode pressionar o botão "P" para assegurar que todos os ingredientes estão minuciosamente liquidificados.

### Dicas e Sugestões

- Note que quando a garrafa está cheia até ao máximo (400ml), esta fornece aproximadamente duas porções.
- Se não consumir imediatamente toda a sua bebida, mantenha o restante no frigorífico.
- Certifique-se de que a sua bebida é suficientemente fina para poder bebê-la pela tampa distribuidora. Para fazer a sua bebida mais fina, adicione mais líquido.
- Após a mistura, algumas bebidas podem não ficar completamente suaves por causa das sementes ou da natureza fibrosa dos ingredientes.

- Algumas bebidas podem separar-se com o tempo de espera. É portanto aconselhável o seu consumo imediato. Bebidas separadas devem ser misturadas antes de serem consumidas.
- Quando a tampa distribuidora está colocada, tenha sempre a garrafa de viagem virada para cima.

## Usar a tampa de beber

- Insira e prenda a tampa girando no sentido dos ponteiros do relógio.
- Quando quiser beber, abra simplesmente a patilha da tampa. A bebida pode ser consumida directamente da garrafa.

## 26 Express Dice (se fornecido)

- Disco de cubos
- Grelha de cubos
- Empurrador de Cubos

### Importante

- O disco de cubos foi concebido para funcionar apenas com o acessório cortador em cubo.
- O empurrador de cubos deve ser usado apenas com a grelha de cubos. Usá-lo sem a grelha de cubos instalada vai danificar o fundo do empurrador.

## Para utilizar o Express Dice

- Introduza o eixo accionador e a taça na unidade motriz.
- Encaixe o disco de cubos e coloque a tampa.
- Insira a grelha de cubos no tubo de alimentação.
- Ligue e utilize o empurrador de cubos para processar os alimentos através da grelha de cubos.

### Dicas e Sugestões

- Coloque ambas as mãos por cima do empurrador e pressione firmemente de modo a ajudar o processo.
- Para obter melhores resultados, utilize frutos e vegetais frescos.
- Para evitar que os alimentos fiquem bloqueados evite compactar os alimentos no tubo de alimentação - os alimentos devem ser cortados preferencialmente em pedaços de até:

50 x 30 mm

- Se os alimentos foram difíceis de empurrar através da grelha, cozinhe-os entre 10 a 15 minutos, coloque-os no frigorífico e depois processe.
- Retire sempre cascas duras, caroços, pevides, sementes, etc., dos alimentos antes de processar.

**Nota:**

- Devido aos vários tamanhos e formas dos alimentos, é normal que alguns cubos saiam deformados.
- Alguns alimentos como queijo, fiambre e chouriço não são recomendados para este acessório porque podem entupi-lo.

## Limpar a grelha

Use o topo do empurrador para soltar os alimentos que possam ter ficado presos na grelha de cubos.

**26A** O Express Dice também pode ser usado para cortar vegetais variados em palitos e que podem também ser consumidos crus.

- 1 Insira a grelha de cubos sem o disco de cubos.
- 2 Manualmente empurre os alimentos através da grelha sem ligar o aparelho.

## **27** Express Serve (se fornecido)

- a Eixo de accionamento do Express serve
- b Extensão alimentadora
- c Base
- d Prato dispensador

- 1 Introduza o eixo accionador e a taça na unidade motriz.
- 2 Encaixe o eixo accionador pequeno no eixo principal - **O Express serve não funciona sem ele.**
- 3 Encaixe o acessório/disco escolhido - não use força excessiva. Consulte as secções Discos e Cortador em Cubos Express para mais informações, sugestões e dicas.
- 4 Coloque a tampa.

Utilize em conjunto com o seguinte:

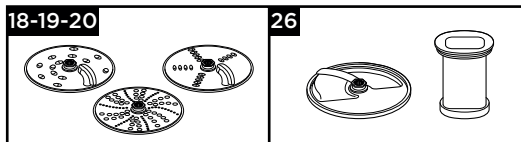

### **Importante - Cortador em Cubos e Discos**

- Se os alimentos não estiverem a sair pela saída dos alimentos, desligue e confirme que não estão obstruídos por baixo do disco e que o disco dispensador está colocado. Retire todos os alimentos presos antes de continuar a processar.

## Cuidados e limpeza

- Desligue sempre o aparelho e retire o cabo da tomada eléctrica.
- **Manuseie as lâminas e os discos com cuidado - estão extremamente afiados.**
- Alguns alimentos podem retirar a cor do plástico. Isto é perfeitamente normal e não danifica o plástico nem altera o sabor dos alimentos. Limpe com o pano humedecido com óleo vegetal para recuperar a cor original.

### **Unidade motriz**

- Limpe com um pano húmido e seque em seguida. Assegure-se de que a zona de fixação **8** não contém alimentos.
- Não submerja a unidade motriz na água.
- Arrume o cabo em excesso na área de armazenagem na parte posterior da unidade motriz **9**.

## Instruções de Limpeza

- Consulte a ilustração correspondente **28**.

## Assistência e cuidados ao cliente

- Se tiver qualquer problema ao utilizar o seu aparelho, antes de telefonar para a Assistência consulte a secção "Guia de Avarias" do Manual de Utilização ou visite o site [www.kenwoodworld.com](http://www.kenwoodworld.com).
- Salientamos que o seu produto está abrangido por uma garantia, em total conformidade com todas as disposições legais relativas a quaisquer disposições sobre garantias e com os direitos do consumidor existentes no país onde o produto foi adquirido.
- Se o seu produto Kenwood funcionar mal ou lhe encontrar algum defeito, agradecemos que o envie ou entregue num Centro de Assistência Kenwood autorizado. Para encontrar informações actualizadas sobre o

Centro de Assistência Kenwood autorizado mais próximo de si, visite por favor o site [www.kenwoodworld.com](http://www.kenwoodworld.com) ou o website específico do seu país.

- Concebido e projectado no Reino Unido pela Kenwood.
- Fabricado na China.



### ADVERTÊNCIAS PARA A ELIMINAÇÃO CORRECTA DO PRODUTO NOS TERMOS DA DIRECTIVA EUROPEIA RELATIVA AOS RESÍDUOS DE EQUIPAMENTOS ELÉCTRICOS E ELECTRÓNICOS (REEE)

No final da sua vida útil, o produto não deve ser eliminado conjuntamente com os resíduos urbanos. Pode ser depositado nos centros especializados de recolha diferenciada das autoridades locais, ou junto dos revendedores que prestem esse serviço.

## Quadro de Utilização Recomendada







Não faça funcionar o seu aparelho durante mais tempo do que os especificados abaixo e faça pausas entre recomeços.

Não exceda as capacidades máximas mencionadas no quadro abaixo.







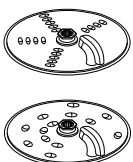

Processar continuamente durante longos períodos pode danificar o seu aparelho.

**As informações sobre processamento são apenas indicativas e podem variar de acordo com a receita e/ou os ingredientes utilizados.**

**Não processe ingredientes quentes**

Utensílio/ Acessório	Função		 (Seg.)	
	Preparados completos para bolos	2	10	1,2 kg peso total
	Pastelaria - misturar farinha em gordura	2	10	300 g peso de farinha
	Adicionar água para misturar ingredientes de pastelaria	1 - 2	10 - 20	
	Cortar peixe e carne magra	2	10 - 30	400 g máx. de carne de vaca magra
	Patês e terrinas			
	Cortar vegetais	P	5 - 10	100 g - 250 g
	Picar nozes	2	30 - 60	100 g - 200 g
	Ervas	2	20 - 30	30 g - 50 g
Maionese	2	60 - 80	4 gemas	
Fazer puré com frutos macios, frutos e vegetais cozinhados.	2	10 - 30	500 g	
	Claras de ovos	2	60 - 120	2 - 6 (200 g)
	Bater natas (Os tempos de processamento podem variar dependendo da percentagem de matéria gorda presente nas natas)	2	60 - 120	250 - 500 ml
	Misturas levedadas	2	60	340 g peso de farinha 550 g peso total
	Ralar e fatiar alimentos firmes - queijo, cenouras, batatas e alimentos de texturas similares	2	-	Não ultrapasse a capacidade máxima de 1,2L marcada na taça
	Fatiar alimentos macios - pepinos e tomates	1	-	

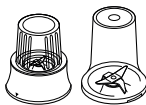
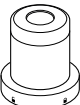
## Quadro de Utilização Recomendada

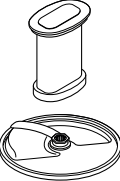
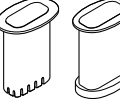
Utensílio/ Acessório	Função		 (Seg.)	
	Rala queijo Parmesão	2	-	Não ultrapasse a capacidade máxima de 1,2L marcada na taça
	Utiliza-se para espremer citrinos, p.ex., laranjas, limões, limas e toranjas.	1	-	-
	Líquidos e bebidas frias (Adicione em último lugar o gelo / ingredientes congelados no copo)	2	30 - 60	1,2 litros
	Batidos/bebidas à base de leite frio	2	15 - 30	1 litros
	Esmagar gelo	P	30 - 40	6 cubos de gelo (125 g)
	Mistura para polme (Adicione primeiro os ingredientes líquidos)	1	10	1 litros
		2	50	
	Nozes	2	10 - 30	50 g
	Grãos de café	2	30	50 g
	Carne de vaca crua - corte em cubos de 2 cm	P	5	70 g
	Processar especiarias Pimenta preta, sementes de cardamomo, sementes de cominho, sementes de coentros e sementes de funcho	2	30 - 60	50 g
	Moer grãos de café	2		50 g
	Picar nozes	P	-	50 g
	Processar dentes de alho, piri-piri fresco e raiz de gengibre fresca.	P	-	30 g
	Coco fresco	2/P	30 - 60	40 g
	Bebidas e smoothies	2	30 - 60	400 ml
	Use para cortar em cubos alimentos variados tais como cenouras, curgete, pepino, beterraba e maçãs.	2	-	Nunca ultrapasse a capacidade máxima marcada na taça.
		Manual		
	Use para cortar em palitos alimentos variados tais como batatas, cenouras, curgete, pepino que podem também ser consumidos crus.	Manual		

Guia de avarias		
Problema	Causa	Solução
O processador não funciona.	Falta de energia.  A taça não está correctamente colocada na unidade motriz. A tampa da taça não está correctamente presa.	Verifique se o processador está ligado à corrente. Confirme que a taça está correctamente colocada e a pega está posicionada no canto direito da frente. Confirme que o mecanismo de engate da tampa está correctamente na zona da pega. <b>O processador não funcionará se a taça e tampa não estiverem bem colocadas.</b> Se nada funcionar, confirme os fusíveis ou disjuntor da sua casa.
	O eixo accionador amovível ⑤ não está colocado na unidade motriz.	Monte o eixo accionador amovível ⑤ na unidade mo-triz antes de colocar a taça. Os utensílios da taça e os acessórios não vão funcionar se o eixo accionador não estiver bem colocado.
O liquidificador, Blend-Xtract 2GO ou moinho não funciona	O liquidificador, Blend-Xtract 2GO ou moinho não está correctamente preso. O liquidificador ou moinho não está correctamente montado.	O liquidificador, Blend-Xtract 2GO ou moinho não funciona se não estiver correctamente preso nos engates de segurança. Verifique se o dispositivo de lâminas está totalmente apertado dentro do copo/garrafa/jarro.
O processador pára durante o funcionamento.	Excedida a capacidade máxima do processador. Tampa não presa.	Consulte as capacidades máximas no “Quadro de Utilização Recomendada”. Verifique se a tampa está correctamente presa.
O liquidificador, Blend-Xtract 2GO ou o moinho multifunções verte pela base do dispositivo de lâmina.	Falta o anel vedante. Anel vedante incorrectamente instalado. Anel vedante danificado.	Verifique se o anel vedante está correctamente instalado e não danificado. Para obter um anel vedante de substituição, ver “Assistência e cuidados do cliente”.
Unidade instável / grandes vibrações e movimento.	Está a processar frutos / ingredientes pegajosos. A velocidade seleccionada é demasiado baixa.	Para obter melhores resultados comece por utilizar o “Impulso” para partir os ingredientes e em seguida continue a processar, mas na velocidade máxima.
Mau desempenho dos utensílios/acessórios.	Consulte as sugestões na secção respectiva em “utilizar os acessórios”. Verifique se os acessórios estão correctamente montados.	
Função de pesagem		
O ecrã de visualização bloqueia em [- - -]	O ecrã de informação bloqueia enquanto em funcionamento. O ecrã de informação mostra uma leitura negativa porque não foi reposto a zero e os ingredientes ou a taça/tampa/acessório foram retirados. A quantidade pesada é muito pequena.	Funcionamento normal.  Ou reponha o ecrã a zero ou recolha os ingredientes que faltam ou recolha a taça/tampa/acessório.  Utilize colheres de chá e colheres de sopa para medir quantidades muito pequenas.
O peso é alterado no ecrã de visualização.	A unidade de alimentação foi mexida durante a operação.	Coloque sempre o processador numa superfície seca e plana antes de pesar. Não mova a unidade motriz enquanto estiver a funcionar na função de pesagem. Coloque o visualizador a zeros antes de pesar os ingredientes seguintes.
O ecrã de informação está desligado	A unidade motriz não está ligada à corrente. O ecrã de informação desligar-se-á automaticamente se estiver a mostrar o mesmo peso após 5 minutos.	Ligue o aparelho à corrente.  Prima o botão ON/ZERO uma vez e o ecrã de informação acende-se.
O ecrã mostra [0 - Ld]	A função de pesagem ultrapassa o peso. Força excessiva aplicada à unidade motriz.	Não exceda a capacidade máxima de pesagem de 3 Kg. Não sujeite a unidade motriz a força excessiva uma vez que pode danificar o sensor de pesagem.

# Español

Antes de leer, despliegue la cubierta que contiene las ilustraciones

## Seguridad

- Lea estas instrucciones atentamente y guárdelas para poder utilizarlas en el futuro.
- Quite todo el embalaje y las etiquetas.
- Si el enchufe o el cable están dañados, por razones de seguridad, deben ser sustituidos por Kenwood o por un técnico autorizado por Kenwood para evitar posibles riesgos.
- **NO toque las cuchillas afiladas.** Las cuchillas y los discos están muy afilados, manéjelos con cuidado. **Sosténgalos siempre por el asa en la parte superior, lejos del borde cortante, al manipular las cuchillas afiladas, vaciar el bol y durante la limpieza.**
- **NO procese ingredientes calientes.**
- **Tenga cuidado al verter líquidos calientes dentro del procesador de alimentos o la batidora de vaso ya que pueden salir despedidos del aparato debido a la generación repentina de vapor.**
- No deje nunca el aparato desatendido mientras esté en funcionamiento.
- No sobrepase las capacidades máximas indicadas en la tabla de usos recomendados.
- **No haga funcionar el aparato durante más tiempo del que se especifica a continuación sin un período de descanso. Si lo hace funcionar de manera continuada durante periodos de tiempo más largos, puede dañar el aparato.**

Función/accesorio	Tiempo máximo de funcionamiento	Período de descanso entre los funcionamientos
Batidora de vaso/ Blend-Xtract 2GO	60 segundos	Desenchufe el aparato y deje que se enfríe durante 15 minutos
Mezclas pesadas en el bol (p. ej., masa)	60 segundos	
Minipicadora/molinillo	30 segundos	
Molinillo triturador	60 segundos	

- No levante ni lleve el procesador por el asa, ya que ésta podría romperse y ocasionar alguna herida.
- Retire siempre la cuchilla antes de vaciar el contenido del bol.
- No introduzca las manos ni ningún utensilio en el bol del procesador ni el vaso de la licuadora cuando esté enchufado a la red eléctrica. Si hay que empujar la comida hacia abajo, use un utensilio adecuado, como una espátula.

- Apague siempre el aparato y desconéctelo de la toma de corriente si se deja desatendido y antes de montarlo, desmontarlo o limpiarlo.
- Nunca utilice los dedos para empujar los alimentos en el tubo de entrada. Utilice siempre el empujador que se suministra.
- **Nunca acople el conjunto de cuchillas a la unidad de potencia sin que el vaso/botella o la jarra/tapa del molinillo estén colocados.**
- AVISO: Antes de quitar la tapa del bol, la batidora de vaso o el molinillo de la unidad de potencia:
  - desenchufe el aparato;
  - espere hasta que el accesorio/cuchillas se hayan parado totalmente;
  - tenga cuidado de no desenroscar la botella/vaso de la batidora de vaso o la jarra/tapa del molinillo del conjunto de cuchillas.
- No utilice la tapa para hacer funcionar el procesador; utilice siempre el control de velocidad de encendido/apagado.
- **Este aparato se estropeará y puede producir lesiones si el mecanismo de enclavamiento se ve sometido a una fuerza excesiva.**
- Nunca utilice un accesorio no autorizado.
- Nunca utilice un aparato dañado. Para solicitar que lo revisen o lo reparen consulte: “servicio técnico y atención al cliente”.
- Nunca permita que se mojen la unidad de potencia, el cable o el enchufe.
- No deje que el exceso de cable cuelgue de la mesa o la encimera ni que toque superficies calientes.
- Hay que vigilar a los niños para asegurarse de que no jueguen con el aparato.
- Este aparato no debe ser utilizado por niños. Mantenga el aparato y su cable fuera del alcance de los niños.
- Este aparato puede ser utilizado por personas con capacidades físicas, sensoriales o mentales disminuidas o con falta de experiencia o conocimientos si han recibido instrucciones o supervisión en relación con el uso del aparato de forma segura y si entienden los peligros que ello implica.
- Utilice este aparato únicamente para el uso doméstico al que está destinado. Kenwood no se hará cargo de responsabilidad alguna si el aparato se somete a un uso inadecuado o si no se siguen estas instrucciones.
- El uso incorrecto de su procesador, licuadora o molinillo puede producir lesiones.
- La potencia máxima se establece según el accesorio minipicadora/molinillo que requiera la mayor fuerza. Es posible que otros accesorios requieran menos potencia.

## **Batidora de vaso/Blend-Xtract 2GO**

-  **NO procese ingredientes calientes.**
- **RIESGO DE ESCALDARSE:** hay que dejar que los ingredientes calientes se enfríen a temperatura ambiente antes de ponerlos en el vaso/botella o antes de mezclarlos.
- Maneje siempre con cuidado el conjunto de cuchillas y evite tocar el borde cortante de las cuchillas al limpiar el aparato.
- Haga funcionar la licuadora únicamente con la tapa colocada en su sitio.
- Utilice el vaso/botella únicamente con el conjunto de cuchillas suministrado.
- No ponga nunca en marcha la licuadora cuando esté vacía.
- Elaboración de smoothies: nunca bata ingredientes congelados que hayan formado una masa sólida durante la congelación; trocéelos antes de añadirlos al vaso/botella.

## **Blend-Xtract 2GO**

- Nunca beba ningún líquido caliente de la botella.
- Al beber por la tapa, compruebe que la bebida esté suave. Puede ser necesario hacer experimentos para lograr el resultado deseado, particularmente al procesar alimentos duros o no maduros ya que algunos ingredientes pueden quedar sin procesar.
- No mezcle ingredientes congelados ni cubitos de hielo sin líquido.
- Nunca mezcle ingredientes secos (p. ej. especias, nueces) ni haga funcionar la licuadora cuando esté vacía.

## **Accesorios del molinillo**

- Nunca acople el conjunto de cuchillas a la unidad de potencia sin que la jarra/tapa estén colocadas.
- Nunca desenrosque la jarra/tapa mientras el molinillo esté acoplado al aparato.
- No toque las cuchillas afiladas. Mantenga el conjunto de cuchillas fuera del alcance de los niños.
- Nunca quite el molinillo hasta que las cuchillas se hayan parado completamente.
- El aparato no funcionará si el molinillo no está acoplado correctamente.
- No procese ingredientes calientes en el molinillo, deje que se enfríen a temperatura ambiente antes de procesarlos.

## **Minipicadora/molinillo**

- No se recomienda procesar especias ya que podrían dañar las partes de plástico.

## **Molinillo triturador**

- No procese raíz de cúrcuma seca ya que es demasiado dura y podría dañar las cuchillas.



## Accesorios y discos de Express Dice/Express Serve

- Los discos y la rejilla de corte están muy afilados; manéjelos con cuidado al colocarlos, quitarlos y limpiarlos. Sosténgalos siempre por el asa, lejos del borde cortante, al manipular las cuchillas afiladas, vaciar el bol y durante la limpieza.
- Nunca utilice los dedos para empujar los alimentos por el tubo de entrada. Utilice únicamente el empujador suministrado.
- No haga una fuerza excesiva para empujar los alimentos por el tubo de entrada ya que podría dañar el accesorio.
- Antes de quitar la tapa, apague el aparato y espere hasta que el disco se haya parado completamente.
- No vierta líquidos calientes por el tubo de entrada de alimentos.

## Express Serve

- Evite el contacto con las piezas móviles. Mantenga los dedos fuera de la abertura de descarga de alimentos.
- Al usar los discos o el accesorio para cortar en dados, no ponga el aparato en marcha sin que la placa de expulsión esté colocada. Si la placa de expulsión no está acoplada, la comida se atascará debajo del disco y no saldrá por la salida de alimentos, lo que podría dañar el accesorio.
- El exprimidor de cítricos no está diseñado para ser utilizado con el Express Serve. Utilice siempre el exprimidor de cítricos con el bol principal.

## Limpieza

- Limpie la unidad de potencia y el cabezal del batidor de varillas con un paño húmedo y luego séquelos. Asegúrese de que el área de enclavamiento ⑧ no presente restos de comida.
- No sumerja la unidad de potencia, los conjuntos de cuchillas ni el cabezal del batidor de varillas en agua.
- El bol, la tapa, el empujador y todos los accesorios/utensilios, excepto los conjuntos de cuchillas y el cabezal del batidor de varillas, se pueden lavar tanto a mano como en el lavavajillas.
- Los conjuntos de cuchillas deben limpiarse con un cepillo y enjuagarse bajo el agua corriente.

### Antes de enchufar el aparato

- Asegúrese de que el suministro de energía eléctrica sea el mismo que el que se muestra en la parte inferior del aparato.
- Este dispositivo cumple con el reglamento (CE) n.º 1935/2004 sobre los materiales y objetos destinados a entrar en contacto con alimentos.

### Antes de utilizar el aparato por primera vez

- 1 Quite las fundas protectoras de plástico de las cuchillas. **Tenga cuidado ya que las cuchillas están muy afiladas.** No guarde las fundas protectoras ya que solo se utilizan para proteger la cuchilla durante el proceso de fabricación y el transporte.
- 2 Lave las distintas piezas; consulte "Cuidado y limpieza".

## Descripción del aparato

### Procesador de alimentos

- ① Empujador
- ② Tubo de entrada de alimentos
- ③ Tapa
- ④ Bol
- ⑤ Eje motor desmontable
- ⑥ Unidad de potencia
- ⑦ Control de velocidad/acción intermitente
- ⑧ Enclavamientos de seguridad
- ⑨ Recogecables (parte trasera)

### Función de pesaje

- ⑩ Botón kg/lb
- ⑪ Botón on/zero
- ⑫ Pantalla
- ⑬ Bandeja de pesaje

### 14A Batidora de vaso de plástico (si se incluye)

- a Conjunto de cuchillas
- b Anillo de cierre
- c Vaso
- d Tapón de llenado
- e Tapa

### 14B Batidora de vaso cristal (si se incluye)

- a Conjunto de cuchillas
- b Anillo de cierre
- c Vaso
- d Tapa
- e Tapón de llenado

## C Accesorios estándares

- ⑮ Cuchilla
- ⑯ Utensilio para amasar
- ⑰ Batidor de varillas doble
- ⑱ Disco rebanador/rallador de 4 mm
- ⑲ Disco rebanador/rallador de 2 mm
- ⑳ Disco rallador extrafino

## Accesorios



Puede que su procesador de alimentos no incluya todos los accesorios que se enumeran a continuación. Los accesorios dependen del modelo seleccionado. Consulte la sección "Servicio técnico y atención al cliente" para obtener información sobre cómo comprar un accesorio no incluido en el paquete.

## D Accesorios opcionales

- ㉑ Exprimidor de cítricos (si se incluye)
- ㉒ Minipicadora/molinillo de cristal (si se incluye)
- ㉓ Minipicadora/molinillo de plástico (si se incluye)
- ㉔ Molinillo triturador (si se incluye)
- ㉕ Blend-Xtract 2GO (si se incluye)
- ㉖ Express Dice (if supplied)
- ㉗ Express Serve (if supplied)

## Para utilizar el procesador de alimentos

### Ilustraciones ① - ③

- 1 Acople el eje motor desmontable sobre la unidad de potencia.
  - 2 Luego acople el bol alineando el símbolo  en el bol con el símbolo  en la unidad de potencia, gire en el sentido de las agujas del reloj hasta que quede bloqueado .
  - 3 Coloque un accesorio sobre el eje motor del bol.
    - Antes de añadir ingredientes, acople siempre el bol y el accesorio.
  - 4 Coloque la tapa asegurándose de que la parte superior del eje motor/utensilio quede situada en el centro de la tapa.
    - **No utilice la tapa para hacer funcionar el procesador, hágalo siempre con el control de velocidad de encendido/apagado.**
  - 5 Enchufe el aparato, conéctelo y seleccione una velocidad (consulte la tabla de usos recomendados).
    - **El procesador no funcionará si el bol o la tapa no están correctamente ajustados en el enclavamiento. Compruebe que el tubo de entrada de alimentos y el asa del bol estén situados hacia la esquina derecha de la parte delantera.**
    - Utilice el botón de acción intermitente (P) para que el aparato funcione de forma intermitente. El botón de acción intermitente funcionará mientras se mantenga apretado.
  - 6 Siga el procedimiento anterior en sentido inverso para retirar la tapa, los accesorios y el bol.
    - **Antes de quitar la tapa, apague y desenchufe el aparato.**
- ### Importante
- El procesador de alimentos no es apto para triturar o moler granos de café ni para convertir azúcar granulado en azúcar extrafino.
  - Si añade esencia de almendra o aromatizantes a las mezclas, evite el contacto con el plástico ya que podrían quedar manchas permanentes.

## Función de pesaje

### Ilustración 4

Su procesador de alimentos está equipado con una función de pesaje para poder pesar los ingredientes directamente en el bol o el vaso de la licuadora.

- La capacidad máxima es de 3 Kg.

### Para usar la función de pesaje

- 1 Acople siempre el bol, el eje motor desmontable y el accesorio o el vaso de la licuadora sobre la unidad de potencia antes de añadir los ingredientes.
  - 2 Enchufe - la pantalla permanecerá en blanco.
  - 3 Presione el botón ON/ZERO una vez y la pantalla se encenderá.
  - 4 Presione el botón (kg/lb) para seleccionar los gramos o las onzas. La pantalla tomará por defecto el ajuste kg/g al conectarla por primera vez.
- La unidad pesa en incrementos de 1 g, y se recomienda realizar las mediciones en cucharadita/cucharada sopera para pesar cantidades pequeñas.
  - Para poner a cero, presione el botón ON/ZERO una vez.
- 5 Pese los ingredientes necesarios directamente en el bol o el vaso.
  - 6 Después de haber pesado todos los ingredientes, acople la tapa y seleccione una velocidad para hacer funcionar el procesador.
- Si la pantalla no se pone a cero y los ingredientes o el bol/accesorio/tapa se quitan, la pantalla mostrará [ - - - ] para representar una lectura negativa.
  - 6 Añada la tapa y seleccione una velocidad para hacer funcionar el procesador.
  - El peso de cualquier ingrediente adicional que se agregue al tubo de entrada de alimentos mientras el procesador esté en funcionamiento no aparecerá en la pantalla.
  - La pantalla se puede apagar manualmente pulsando y manteniendo pulsado el botón ON/ZERO durante unos pocos segundos.

**Si tiene algún problema con el funcionamiento de la función de pesaje, consulte la guía de solución de problemas.**

## Bandeja de pesaje

Se facilita una bandeja de pesaje desmontable para pesar ingredientes sin el bol o la licuadora. Para usarla, coloque la bandeja encima de la unidad de potencia y gírela en el sentido de las agujas del reloj para que quede bien sujeta. Luego siga los pasos 2 a 4 indicados en "Para usar la función de pesaje".

Para quitar la bandeja, gírela en sentido contrario a las agujas del reloj y sáquela.





## Uso de los accesorios

Consulte la tabla de usos recomendados para cada accesorio.

### 14A Batidora de vaso de plástico (si se incluye)

#### Para utilizar la licuadora



#### Ilustraciones 5 - 7

- 1 Acople el anillo de cierre al conjunto de cuchillas, asegurándose de que el anillo esté colocado correctamente en la zona ranurada.
- **Si el anillo de cierre está dañado o no está correctamente acoplado, el contenido del vaso podría derramarse.**
- 2 Sujete la parte inferior del conjunto de cuchillas e inserte las cuchillas dentro del vaso; gire en sentido contrario a las agujas del reloj hasta que quede bien sujeto. Consulte los siguientes gráficos que aparecen en la parte inferior del conjunto de cuchillas:
    -  - Posición de desbloqueo
    -  - Posición de bloqueo
  - 3 Coloque los ingredientes en el vaso.
  - 4 Ponga la tapa en el vaso y gire en el sentido de las agujas del reloj hasta que haga clic. Acople el tapón de llenado.
  - 5 Coloque la licuadora sobre la unidad de potencia, alinee el símbolo  en la licuadora con el símbolo  en la unidad de potencia y gire en el sentido de las agujas del reloj para que quede bloqueada .
- **El aparato no funcionará si la licuadora no está acoplada correctamente en el enclavamiento.**

### 14B Batidora de vaso de cristal (si se incluye)

#### Para utilizar la licuadora

#### Ilustraciones 8 - 10

- 1 Acople el anillo de cierre al conjunto de cuchillas, asegurándose de que el anillo esté colocado correctamente en la zona ranurada.
- **Si el anillo de cierre está dañado o no está correctamente acoplado, el contenido del vaso podría derramarse.**
- 2 Enrosque el vaso sobre el conjunto de cuchillas. Consulte los siguientes gráficos que aparecen en la parte inferior de la unidad de cuchillas:
    -  - Posición de desbloqueo
    -  - Posición de bloqueo
  - 3 Coloque los ingredientes en el vaso.

- 4 Acople la tapa al vaso y empuje hacia abajo para que quede ajustada. Acople el tapón de llenado.
- 5 Coloque la licuadora sobre la unidad de potencia, alinee el símbolo ▼ en la licuadora con el símbolo ■ en la unidad de potencia y gire en el sentido de las agujas del reloj para que quede bloqueada.

- **El aparato no funcionará si la licuadora no está acoplada correctamente en el enclavamiento.**

#### Consejos y sugerencias

- Al hacer mayonesa, añada todos los ingredientes excepto el aceite en la licuadora. Retire el tapón de llenado. A continuación, con el aparato en marcha, vierta el aceite lentamente a través del orificio de la tapa.
- Las mezclas espesas, por ejemplo, patés y salsas, podrían quedarse apelmazadas en los lados del vaso; raspe los lados con una espátula y mezcle con el resto para seguir batiendo. Si la mezcla es difícil de batir, añada más líquido.
- No se recomienda procesar especias ya que pueden dañar las piezas de plástico.
- Para picar ingredientes secos, córtelos en trozos, retire el tapón de llenado y, seguidamente, con el aparato en marcha, añada los trozos uno a uno. Ponga la mano por encima del orificio. Para obtener mejores resultados, vacíe el vaso regularmente.

## 15 Cuchilla

Siga las instrucciones indicadas en "Para utilizar el procesador de alimentos".

#### Consejos y sugerencias

- Para obtener texturas más gruesas, utilice el control de acción intermitente.
- Corte los alimentos como carne, pan u hortalizas y verduras en dados de 2 cm aproximadamente.
- Rompa las galletas en trozos e introdúzcalos por el tubo de entrada de alimentos con el aparato en marcha.
- Tenga cuidado de no exceder el tiempo de procesamiento.
- Para hacer masa para pasteles, utilice manteca recién sacada de la nevera y cortada en dados de 2 cm.
- Para obtener mejores resultados al procesar fruta/ingredientes pegajosos como dátiles, use primero la función de acción intermitente "Pulse" para descomponer los ingredientes y luego siga procesando a velocidad máxima.

## 16 Utensilio para amasar

Use este accesorio para masas con levadura.

Siga las instrucciones indicadas en "Para utilizar el procesador de alimentos".

#### Consejos y sugerencias

- No procese los ingredientes durante más de 60 segundos seguidos.
- Ponga los ingredientes secos en el bol y añada el líquido por el tubo de entrada de alimentos con el aparato en marcha. Procese los ingredientes hasta obtener una bola de masa elástica y suave.
- El reamasado o la forma deben hacerse únicamente a mano. No es aconsejable reamasar o dar forma en el bol, ya que esta operación podría afectar a la estabilidad del aparato.

## 17 Batidor de varillas doble

### Uso del batidor de varillas

- 1 Acople el eje de transmisión y el bol sobre la unidad de potencia.
- 2 Inserte cada varilla hasta el fondo en el cabezal.
- 3 Acople el batidor de varillas girándolo con cuidado hasta que encaje en el eje motor.
- 4 Añada los ingredientes.
- 5 Coloque la tapa asegurándose de que el extremo del eje quede situado en el centro de la tapa.

#### Consejos y sugerencias

##### Importante

- 👉 **Utilícelo solamente para mezclas ligeras como claras de huevo y nata.**
- 🚫 **El batidor de varillas no es adecuado para preparados para tartas en un solo paso ya que estas mezclas son demasiado pesadas y podrían estropearlo. Utilice siempre la cuchilla.**
- Para obtener los mejores resultados, los huevos deben estar a temperatura ambiente.
- Antes de utilizar el bol y las varillas, asegúrese de que estén limpios y sin restos de grasa.

## 18 - 20 Discos

### Para utilizar los discos de corte

- 1 Acople el eje de transmisión y el bol sobre la unidad de potencia.
- 2 Sujétandolo por la parte central, coloque el disco sobre el eje motor con el lado apropiado hacia arriba.
- 3 Coloque la tapa.

- 4 Coloque los alimentos en el tubo de entrada.
- 5 Encienda el aparato y empuje cada trozo firmemente con el empujador ①; **nunca meta los dedos en el tubo de entrada de alimentos.**

#### Consejos y sugerencias

- Utilice ingredientes frescos.
- No corte la comida en trozos demasiado pequeños. Llene el tubo de entrada de alimentos casi hasta arriba. Así evitará que la comida se deslice hacia los lados al procesarla.
- Al rebanar o rallar: los alimentos colocados en sentido vertical salen más cortos que los que se colocan en sentido horizontal.
- Después de procesar los alimentos, siempre quedarán pequeños restos de comida en el disco o en el bol.

### 21 Exprimidor de cítricos (si se incluye)

- a Cono
- b Colador

#### Para utilizar el exprimidor de cítricos



- 1 Acople el eje motor y el bol en la unidad de potencia.
  - 2 Acople el colador dentro del bol; asegúrese de que el asa del colador coincida con el asa del bol y que quede bien sujeta en su posición.
  - 3 Coloque el cono sobre el eje motor y gírelo hasta que llegue abajo.
  - 4 Corte la fruta en mitades. Luego encienda el aparato y presione la fruta sobre el cono.
- **El exprimidor de cítricos no funcionará si el colador no está colocado correctamente.**

#### Consejos y sugerencias

- Para obtener los mejores resultados, guarde y exprima la fruta a temperatura ambiente y haga rodar la fruta sobre una superficie de trabajo antes de exprimirla.
- Para ayudar a extraer el zumo, mueva la fruta de un lado a otro antes de exprimirla.
- Cuando exprima grandes cantidades de fruta, vacíe el colador de forma regular para impedir la acumulación de pulpa y semillas.

### 22/23 Minipicadora/molinillo (si se incluye)

- a Jarra
- b Anillo de cierre
- c Conjunto de cuchillas

- 1 Ponga los ingredientes en la jarra.
- 2 Acople el anillo de cierre al conjunto de cuchillas.
- 3 Gire el conjunto de cuchillas boca abajo. Colóquelo en la jarra, con las cuchillas hacia abajo.
- 4 Enrosque el conjunto de cuchillas en la jarra a mano. Consulte los siguientes gráficos que aparecen en la parte inferior del conjunto de cuchillas:
  -  - posición de desbloqueo
  -  - posición de bloqueo
- 5 Coloque el molinillo sobre la unidad de potencia, alinee el símbolo ▼ en el molinillo con el símbolo ▮ en la unidad de potencia y gire en el sentido de las agujas del reloj para que quede bien sujeto.
- 6 Seleccione la velocidad máxima o utilice el botón de acción intermitente (P).

#### Consejos y sugerencias

- Comida para bebés/puré - deje que los alimentos cocinados se enfríen a temperatura ambiente antes de procesarlos en el molinillo.
- Para obtener mejores resultados, se recomienda usar el bol principal para picar hierbas aromáticas.

### 24 Molinillo triturador (si se incluye)

- a Tapa del molinillo
- b Conjunto de cuchillas del molinillo triturador

- 1 Coloque los ingredientes en el conjunto de cuchillas.
- 2 Ponga la tapa y gírela en el sentido de las agujas del reloj para que quede bien sujeta.
- 3 Coloque el molinillo sobre la unidad de potencia y gírelo en el sentido de las agujas del reloj para que quede bien sujeto.
- 4 Seleccione una velocidad o utilice el control de acción intermitente (P).

#### Consejos y sugerencias

- Para obtener un resultado óptimo al procesar especias, le recomendamos que no procese más de 50 g a la vez en el molinillo.
- Las especias enteras conservan su sabor durante mucho más tiempo que las especias molidas, por eso, es mejor moler una cantidad pequeña cada vez para conservar el sabor.
- Es mejor tostar las especias enteras antes de molerlas para que liberen el máximo sabor y los aceites esenciales.
- No procese raíz de cúrcuma seca en el molinillo ya que es demasiado dura y podría dañar las cuchillas.

- Corte el jengibre en trozos pequeños antes de procesarlo.
- Para obtener mejores resultados, se recomienda usar el bol principal para picar hierbas aromáticas.

## 25 Blend-Xtract 2GO (si se incluye)

- a Tapa dosificadora
- b Botella
- c Anillo de cierre
- d Conjunto de cuchillas

- 1 Añada los ingredientes a la botella hasta la marca de 400 ml.
  - Para un mejor resultado del proceso de mezclado, añada siempre el hielo/los ingredientes congelados a la botella en primer lugar.
  - Cuando añada ingredientes congelados (es decir, fruta congelada, yogur congelado, helado o hielo) no mezcle más de 60 g o 3 cubitos de hielo.
  - No mezcle ingredientes congelados sin líquido.
- 2 Acople el anillo de cierre a la unidad de cuchillas, asegurándose de que el anillo esté colocado correctamente en la zona ranurada.
  - Si el anillo de cierre está dañado o no está correctamente acoplado, el contenido podría salirse.
- 3 Sujete la parte inferior de la unidad de cuchillas y colóquela sobre la botella, con las cuchillas hacia abajo.
- 4 Enrosque el portacuchillas sobre la botella; gírelo en el sentido de las agujas del reloj para que quede bien sujeto.
  - Agite para dispersar los ingredientes.
  - Coloque la batidora de vaso sobre la unidad de potencia y gírela en el sentido de las agujas del reloj para que quede bien sujeta.
- 5 Seleccione la velocidad máxima. Deje que los ingredientes se mezclen hasta que quede una mezcla homogénea.
  - Cuando su bebida haya alcanzado la consistencia deseada, puede usar el botón de acción intermitente "P" para asegurarse de que todos los ingredientes estén bien mezclados.

### Consejos y sugerencias

- Observe que cuando la botella se llena hasta la capacidad máxima (400 ml), equivale aproximadamente a dos raciones.
- Si no tiene intención de consumir su bebida inmediatamente, manténgala en la nevera.
- Compruebe que su bebida sea lo suficientemente fina como para poder beberla de la tapa dosificadora. Para hacer que una bebida sea menos espesa, añada más líquido.

- Después del mezclado, es posible que algunas bebidas no estén completamente suaves debido a semillas o a la naturaleza fibrosa de los ingredientes.
- Algunas bebidas podrían separarse si reposan, por lo tanto, es mejor beberlas al instante. Las bebidas que se hayan separado deben agitarse antes de beberlas.
- Cuando la tapa dosificadora esté acoplada, mantenga la botella de viaje siempre en posición vertical.

## Usar la tapa para beber

- 1 Ajuste y cierre la tapa girando en el sentido de las agujas del reloj.
- 2 Cuando quiera beber, simplemente abra la tapa y sujétela en su posición. La bebida se puede tomar directamente de la botella.

## 26 Express Dice (si se incluye)

- a Disco para cortar en dados
- b Rejilla para cortar en dados
- c Empujador para cortar en dados

### Importante

- El disco para cortar en dados está diseñado para usarse únicamente con el corta verduras en dados.
- El empujador para cortar en dados debe utilizarse únicamente con la rejilla para cortar en dados. Si se utiliza sin colocar la rejilla para cortar en dados, se producirán daños en la parte inferior del empujador.

## Usar el Express Dice

- 1 Coloque el eje motor y el bol sobre la unidad de potencia.
- 2 Añada el disco para cortar en dados y ponga la tapa.
- 3 Ponga la rejilla para cortar en dados dentro del tubo de entrada de alimentos.
- 4 Encienda el aparato y use el empujador para cortar en dados para procesar alimentos a través de la rejilla para cortar en dados.

### Consejos y sugerencias

- Para ayudar con el proceso, ponga las dos manos en la parte superior del empujador y presione hacia abajo con firmeza.
- Para obtener mejores resultados, use frutas y verduras frescas.
- Para evitar que los alimentos se atasquen, no los apretuje en el tubo de entrada. Lo ideal sería cortar los alimentos en trozos no superiores a:

50 × 30 mm

- Si los alimentos están demasiado duros para empujarlos por la rejilla, cuézalos durante aproximadamente 10-15 minutos y luego deje que se enfrien en la nevera antes de procesarlos.
- Quite siempre las pieles duras, los huesos, las pepitas, las semillas, etc., de los alimentos antes de procesarlos.

**Nota:**

- Debido a los distintos tamaños y formas de los alimentos, los dados contendrán algunos trozos deformes, lo cual es normal.
- Los alimentos como el queso, el jamón y el chorizo se atascarán en la rejilla, así que no se recomienda utilizar este accesorio con dichos alimentos.

## Cómo limpiar la rejilla

Use el extremo del empujador para sacar cualquier resto de comida que pueda quedar atrapado en la rejilla para cortar en dados.

**26A** El Express Dice también se puede utilizar para preparar patatas fritas, crudités y bastones.

- 1 Ponga la rejilla para cortar en dados sin el disco para cortar en dados.
- 2 A continuación, empuje los alimentos manualmente a través de la rejilla sin encender el aparato.

## **27** Express Serve (si se incluye)

- a Eje motor del Express Serve
- b Canal de extensión
- c Base
- d Placa de expulsión

- 1 Coloque el eje motor y el bol sobre la unidad de potencia.
- 2 Acople el eje motor pequeño al eje principal – **el Express Serve no funcionará a menos que esté acoplado.**
- 3 Coloque el accesorio/disco deseado; no aplique demasiada fuerza. Consulte las secciones de los discos y del Express Dice para obtener más información, consejos y sugerencias.
- 4 Coloque la tapa.

Úselo junto con los siguientes elementos:

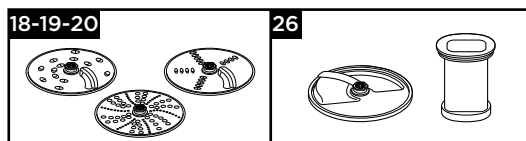

## Importante - Accesorio para cortar en dados y discos

- Si la comida no sale por la salida de alimentos, apague el aparato y compruebe que no haya comida atascada debajo del disco y que la placa de expulsión esté colocada. Quite la comida que haya quedado atrapada antes de seguir procesando los alimentos.

## Cuidado y limpieza

- Apague y desconecte siempre el aparato antes de proceder a su limpieza.
- Maneje la cuchilla y los discos de corte con cuidado ya que están muy afilados.
- Algunos alimentos pueden manchar el plástico. Esto es algo totalmente normal y no causa ningún daño en el plástico ni afecta al sabor de los alimentos. Para eliminar las manchas, frote el plástico con un paño suave mojado en aceite vegetal.

## Unidad de potencia

- Límpiela con un paño húmedo y luego séquela. Asegúrese de que el área de enclavamiento **Ⓢ** no presente restos de comida.
- No sumerja la unidad de potencia en agua.
- Recoja el exceso de cable en el lugar de almacenamiento situado en la parte trasera de la unidad de potencia **Ⓣ**.

## Instrucciones de limpieza

– Consulte la ilustración correspondiente **28**.

## Servicio técnico y atención al cliente

- Si tiene problemas con el funcionamiento del aparato, antes de solicitar ayuda, consulte la sección "Guía de solución de problemas" en el manual o visite [www.kenwoodworld.com](http://www.kenwoodworld.com).
- Tenga en cuenta que su producto está cubierto por una garantía que cumple con todas las disposiciones legales relativas a cualquier garantía existente y a los derechos de los consumidores vigentes en el país donde se adquirió el producto.
- Si su producto Kenwood funciona mal o si encuentra algún defecto, envíelo o llévalo a un centro de servicios KENWOOD autorizado. Para encontrar información actualizada sobre su centro de servicios KENWOOD autorizado más cercano, visite [www.kenwoodworld.com](http://www.kenwoodworld.com) o la página web específica de su país.
- Diseñado y creado por Kenwood en el Reino Unido.
- Fabricado en China.





**ADVERTENCIAS PARA LA CORRECTA ELIMINACIÓN DEL PRODUCTO SEGÚN ESTABLECE LA DIRECTIVA EUROPEA SOBRE RESIDUOS DE APARATOS ELÉCTRICOS Y ELECTRÓNICOS (RAEE)**

Al final de su vida útil, el producto no debe eliminarse junto a los desechos urbanos. Puede entregarse a centros específicos de recogida diferenciada dispuestos por las administraciones municipales, o a distribuidores que faciliten este servicio.

**Tabla de usos recomendados**

No haga funcionar el aparato durante más tiempo del que se especifica a continuación sin un período de descanso.

No sobrepase las capacidades máximas indicadas en la tabla que aparece a continuación.

Si lo hace funcionar de manera continuada durante periodos de tiempo más largos, puede dañar el aparato.

**La información sobre el procesamiento que se facilita es solo una orientación y variará dependiendo de la receta exacta y de los ingredientes que se procesen.**

**No procese ingredientes calientes**













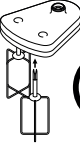

Herramienta/ Accesorio	Función		 (Segundos)	
	Preparados para tartas en un solo paso	2	10	1,2kg Peso total
	Masa - mezclar manteca con harina	2	10	300 g Peso de la harina
	Añadir agua para combinar los ingredientes para masa para pasteles	1 - 2	10 - 20	
	Trocear pescado y carne magra	2	10 - 30	400 g Peso máx de la carne magra:
	Patés y terrina			
	Cortar hortalizas y verduras	P	5 - 10	100 g - 250 g
	Picar frutos secos	2	30 - 60	100 g - 200 g
	Hierbas aromáticas	2	20 - 30	30 g - 50 g
Mayonesa	2	60 - 80	4 yemas de huevo	
Hacer puré con fruta blanda, hortalizas y verduras y fruta cocidas	2	10 - 30	500 g	
 	Claras de huevo	2	60 - 120	2 - 6 (200 g)
	Montar nata (los tiempos de procesamiento pueden variar dependiendo del contenido en grasa de la nata)	2	60 - 120	250 - 500ml
	Mezclas con levadura	2	60	340 g Peso de la harina 550 g Peso total
 	Rallar y rebanar alimentos consistentes como queso, zanahorias, patatas y alimentos de textura similar	2	-	No llene el bol por encima de la capacidad máxima de 1,2 l marcada en el mismo
	Cortar en rodajas alimentos más blandos como pepinos y tomates	1	-	



Tabla de usos recomendados				
Herramienta/ Accesorio	Función		 (Segundos)	
	Rallar queso parmesano	2	-	No llene el bol por encima de la capacidad máxima de 1,2 l marcada en el mismo
	Usar para hacer zumos de frutas cítricas, como naranjas, limones, limas y pomelos.	1	-	-
	Bebidas y líquidos fríos (añada el hielo/ingredientes congelados al vaso en último lugar)	2	30 - 60	1,2 litros
	Batidos/Mezclas a base de leche fría	2	15 - 30	1 litros
	Picar hielo	P	30 - 40	6 cubitos de hielo (125 g)
	Mezcla para rebozado (añada los ingredientes líquidos en primer lugar)	1 ↓ 2	10 ↓ 50	1 litros
	Frutos secos	2	10 - 30	50g
	Granos de café	2	30	50g
	Carne cruda (bistec) cortado en dados de 2 cm	P	5	70g
	Procesar especias Granos de pimienta negra, semillas de cardamomo, semillas de comino, semillas de cilantro, semillas de hinojo	2	30 - 60	50g
	Moler granos de café	2		50g
	Picar frutos secos	P	-	50g
	Procesar dientes de ajo, chilis frescos y raíz de jengibre	P	-	30g
	Coco fresco	2/P	30 - 60	40g
	Bebidas y smoothies	2	30 - 60	400ml
	Úselo para cortar diferentes tipos de alimentos como zanahorias, calabacines, pepinos, remolacha y manzanas en dados.	2	-	No llene el bol por encima de la capacidad máxima marcada en el mismo.
		Manual		
	Úselo para cortar diferentes tipos de alimentos como patatas, zanahorias, calabacines y pepinos en forma de patatas fritas y crudités.	Manual		

## Guía de solución de problemas

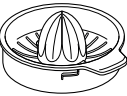
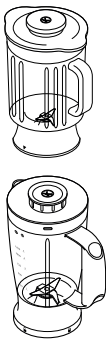
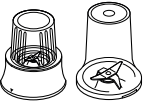
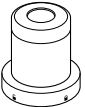
Problema	Causa	Solución
El procesador no funciona.	No hay corriente.  El bol no se ha acoplado correctamente en la unidad de potencia. La tapa del bol no se ha cerrado correctamente.	Compruebe que el procesador esté enchufado. Compruebe que el bol esté colocado correctamente y que el asa esté situada hacia la esquina derecha de la parte delantera. Compruebe que el enclavamiento de la tapa esté bien ubicado en la zona del asa. <b>El procesador no funcionará si el bol y la tapa se han acoplado incorrectamente.</b> Si no es por ninguna de las razones anteriores, compruebe el fusible/cortacircuitos en su hogar.
	El eje motor desmontable ⑤ no está acoplado a la unidad de potencia.	Acople el eje motor desmontable ⑤ sobre la unidad de potencia antes de colocar el bol. Los utensilios y los accesorios del bol no funcionarán si el eje motor no está acoplado.
La batidora de vaso, el Blend-Xtract 2GO o el molinillo no funcionan	La batidora de vaso, el Blend-Xtract 2GO o el molinillo no se han ajustado correctamente. La batidora de vaso, el Blend-Xtract 2GO o el molinillo no se han ensamblado correctamente.	La batidora de vaso, el Blend-Xtract 2GO o el molinillo no funcionarán si no están acoplados correctamente en el enclavamiento. Compruebe que el conjunto de cuchillas esté bien ajustado dentro del vaso/botella/jarra.
El procesador se detiene cuando está en marcha.	Se ha sobrecargado el procesador/superado la capacidad máxima. La tapa no está bien sujeta.	Revise las capacidades máximas en la "Tabla de usos recomendados".  Compruebe que la tapa esté bien sujeta.
La batidora de vaso, el Blend-Xtract 2GO o el multimolinillo gotean por la base del conjunto de cuchillas.	Falta el anillo de cierre. El anillo de cierre no está acoplado correctamente. El anillo de cierre está dañado.	Compruebe que el anillo de cierre esté acoplado correctamente y que no esté dañado. Para conseguir un anillo de cierre de repuesto, consulte la sección "Servicio técnico y atención al cliente".
Unidad inestable/vibraciones y movimiento fuertes.	Se está procesando fruta/ingredientes pegajosos como dátiles. La velocidad seleccionada es demasiado lenta.	Para obtener mejores resultados, use primero la función de acción intermitente "Pulse" para descomponer los ingredientes y luego siga procesando a velocidad máxima.
Bajo rendimiento de los utensilios/accesorios.	Consulte los consejos de la sección "Uso del accesorio" pertinente. Compruebe que los accesorios estén correctamente ensamblados.	
<b>Función de pesaje</b>		
La pantalla se congela en [- - - -].	La pantalla se congelará durante el funcionamiento. La pantalla muestra una lectura negativa porque no se ha "Puesto a cero" y o bien los ingredientes, o el bol/tapa/accesorio se han quitado. La cantidad pesada es demasiado pequeña.	Funcionamiento normal.  Ponga la pantalla a cero o vuelva a poner los ingredientes que faltan o vuelva a colocar el bol/tapa/accesorio.  Realice las mediciones en cucharadita cantidades muy pequeñas.
Peso cambiado en la pantalla.	La unidad de potencia se ha movido durante el funcionamiento.	Coloque siempre el procesador sobre una superficie plana y seca antes de pesar los ingredientes. No mueva la unidad de potencia durante la función de pesaje. Ponga la pantalla a cero antes de pesar los próximos ingredientes.
La pantalla está apagada	La unidad de potencia no está enchufada La pantalla se apagará automáticamente si se visualiza el mismo peso después de 5 minutos.	Vuelva a enchufar el aparato.  Pulse el botón ON/ZERO una vez y la pantalla se encenderá.
La pantalla muestra [0 - Ld]	La función de pesaje está sobrecargada Se ha aplicado demasiada fuerza a la unidad de potencia.	No sobrepase la capacidad máxima de 3 kg.  No someta la unidad de potencia a una fuerza excesiva ya que se puede dañar el sensor de peso.

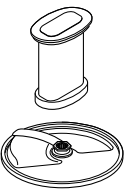
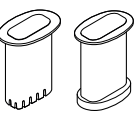
# Dansk

Fold forsiden med illustrationerne ud.

## Sikkerhed

- Læs denne brugervejledning nøje, og opbevar den i tilfælde af, at du får brug for at slå noget op i den.
- Fjern al emballage og mærkater.
- Hvis stikket eller ledningen er beskadiget, skal Kenwood eller en autoriseret Kenwood-reparatør af sikkerhedsgrunde stå for udskiftningen for at undgå fare.
- **Rør IKKE ved de skarpe knive.**Knive og skiver er meget skarpe og skal behandles forsigtigt. **Hold altid fast i fingergrebet øverst, væk fra æggen, ved håndtering af de skarpe knive ved tømning af skålen og under rengøring.**
- **Tilbered IKKE varme ingredienser.**
- **Vær forsigtig, hvis der hældes varm væske i foodprocessoren eller blenderen. Den kan blive sprøjtet ud af apparatet ved pludselig dannelse af damp.**
- Efterlad aldrig apparatet uden opsyn, når det er i drift.
- Overskrid ikke de angivne maksimummængder i oversigten over anbefalet brug.
- **Lad ikke dit apparat køre i længere tid end de nedenfor specificerede tider uden pause. Kontinuerlig tilberedning i længere tid kan skade dit apparat.**

Funktion/tilbehør	Maksimal brugstid	Pause i brug
Blender/Blend-Xtract 2GO	60 sek.	Tag apparatets stik ud, og lad det køle ned i 15 minutter
Tunge blandinger i skålen (f.eks. dej)	60 sek.	
Minihakker/kværn	30 sek.	
Kværn	60 sek.	

- Løft eller bær ikke maskinen i håndtaget - det kan gå i stykker, hvilket kan medføre personskader.
- Tag altid kniven af, inden indholdet hældes ud af skålen.
- Stik aldrig hænder og køkkenredskaber ned i foodprocessorens skål eller i blenderglasset, mens de er tilsluttet strømforsyningen. Hvis der skubbes madvarer ned, skal der anvendes en egnet genstand f.eks. en spatel.
- Sluk altid for apparatet, og afbryd strømforsyningen, hvis det lades uden opsyn, inden samling, adskillelse eller rengøring.
- Brug aldrig fingrene til at stoppe maden ned i påfyldningstragten. Brug altid den medfølgende nedstopper.
- **Sæt aldrig knivenheden på motorenheden uden påsat blenderglas/flaske eller kværnens bæger/låg.**
- **FORSIGTIG:** Før låget tages af skålen, blenderen eller kværnen fra motorenheden:

- sluk maskinen;
- vent til tilbehør/knive står helt stille;
- pas på ikke at skrue blenderglasset/-flasken eller kanden/låget til kværnen af knivenheden.
- Brug ikke låget til at betjene foodprocessoren - brug altid den kombinerede afbryder/hastighedsknap.
- **Maskinen bliver beskadiget, og du risikerer selv at komme til skade, hvis du prøver at omgå sikkerhedslåsen med magt.**
- Brug aldrig uoriginalt tilbehør.
- Brug aldrig en defekt maskine. Få den efterset eller repareret: se under 'Service og kundepleje'.
- Motorhus, ledning eller stik må aldrig blive våde.
- Lad ikke ledningen hænge ned over en bordkant, et skærebælte el.lign. Undgå, at den rører ved varme overflader.
- Børn bør overvåges for at sikre, at de ikke leger med apparatet.
- Dette apparat må ikke anvendes af børn. Opbevar apparatet og ledningen utilgængeligt for børn.
- Apparater kan bruges af personer med reducerede fysiske, sansemæssige eller mentale evner eller mangel på erfaring og kendskab, hvis de er blevet vejledt eller givet instrukser i brugen af apparatet på en sikker måde, og hvis de forstår de farer, der er involveret.
- Anvend kun apparatet til husholdningsbrug. Kenwood påtager sig intet erstatningsansvar, hvis apparatet ikke anvendes korrekt eller disse instruktioner ikke følges.
- Misbrug af din foodprocessor, blender eller kværn kan medføre personskaade.
- Den højeste klassificering er baseret på minihakker/kværn-tilbehøret med størst strømbelastning. Andet tilbehør kan bruge mindre strøm.

## **Blender/Blend-Xtract 2GO**

-  **Tilbered IKKE varme ingredienser.**
- **SKOLDNINGSRISIKO:** Lad varme ingredienser køle ned til stuetemperatur, før de kommes i blenderglasset/flasken, eller før der blendes.
- Vær altid forsigtig når du håndterer knivenheden og undgå at røre knivens skarpe dele under rengøring.
- Anvend kun blenderen, når låget sidder på.
- Brug kun blenderglasset/flasken med den medfølgende knivenhed.
- Lad aldrig blenderen køre, når den er tom.
- Smoothieopskrifter – blend aldrig frosne ingredienser, der er blevet til en solid masse under nedfrysningen. Knus den, før den kommes i blenderglasset/flasken.

## **Blend-Xtract 2GO**

- Drik aldrig noget varmt direkte af flasken.
- Når du drikker gennem låget, skal du sørge for at drikken er jævnt blendet. Det kan være at der skal lidt øvelse til for at opnå det ønskede resultat, specielt når der bearbejdes faste eller umodne madvarer, da nogle af ingredienserne kan forblive ubehandlede.
- Blend ikke frosne ingredienser eller isterninger uden væske.
- Blend aldrig tørre ingredienser (f.eks. krydderier eller nødder), og lad ikke blenderen køre, når den er tom.

## **Tilbehør til kværn**

- Sæt aldrig knivsenheden på motorenheden uden påsat bæger/låg.
- Skru aldrig bægeret/låget af, mens kværnen sidder på dit apparat.
- Rør ikke ved de skarpe knive – hold knivsenheden utilgængelig for børn.
- Tag aldrig kværnen af, før knivene er stoppet helt.
- Apparatet virker ikke, hvis kværnen er sat forkert på.
- Tilbered ikke varme ingredienser i kværnen, lad dem afkøle til stuetemperatur før tilberedning.

## **Minihakker/kværn**

- Tilberedning af krydderier frarådes, da de kan beskadige plastdelene.

## **Kværn**

- Tilbered ikke gurkemejerod, da den er for hård og kan beskadige knivene.

## **Express Dice/Express Serve-tilbehør og -skiver**

- Skæret og skiverne er meget skarpe. Håndter dem forsigtigt ved påsætning, aftagning og rengøring. **Ved håndtering af de skarpe knive ved tømning af skålen og under rengøring skal der holdes i fingergrebet, væk fra æggen.**
- Tryk aldrig madvarer ned i tilførselsrøret med fingrene. Brug kun den medfølgende nedstopper.
- Brug ikke stor kraft for at presse maden ned i tilførselsrøret – du kan beskadige tilbehøret.
- Før låget tages af, skal der slukkes. Vent, til skiven er standset helt.
- Hæld ikke varm væske ned i tilførselsrøret.

## **Express Serve**

- Undgå kontakt med bevægelige dele. Hold fingrene ude af madudgangens åbning.
- Når ternskæreren eller skiverne bruges, må de ikke betjenes uden påsat slyngeplade. **Hvis slyngepladen ikke er påsat, vil mad sætte sig fast under pladen og ikke forlade**

## madvareudgangen, hvilket resulterer i beskadigelse af dit udstyr.

- Citrus-saftpresseren er ikke konstrueret til brug med Express Serve. Brug altid citrus-saftpresseren med den store skål.

## Rengøring

- Aftør motorenheden og piskerisets drivhoved med en fugtig klud, og tør dem. Kontroller, at området ved sikkerhedslåsen ⑧ er frit for madrester.
- Kom aldrig motorenheden, knivenheder eller piskerisets drivhoved i vand.
- Skålen, låget, nedstopperen og alt tilbehør/alle redskaber undtagen knivenhederne og piskerisets drivhoved er velegnet til både håndvask og maskinopvask.
- Knivenhederne skal børstes rene og skylles under rindende vand.

### Før stikket sættes i stikkontakten

- Sørg for, at el-forsyningens spænding er den samme som den, der er vist på bunden af maskinen.
- Dette apparat overholder EF-forordning 1935/2004 om materialer og genstande, der kommer i kontakt med levnedsmidler.

## Før ibrugtagning

- 1 Fjern plastovertræk fra knivene. **Pas på - knivene er meget skarpe.** Disse overtræk bør kasseres - de er kun beregnet til at beskytte knivene under produktion og transport.
- 2 Vask delene, se under 'Pleje & rengøring'.

## Forklaring

### Processor

- ① Nedstopper
- ② Påfyldningstragt
- ③ Låg
- ④ Skål
- ⑤ Aftagelig drivaksel
- ⑥ Motorenhed
- ⑦ Hastigheds-/impuls- funktionskontrol
- ⑧ Sikkerhedslåse
- ⑨ Ledningsopbevaring (bagpå)

## Vejefunktion

- ⑩ Kg-knap
- ⑪ Tænd/nul-knap
- ⑫ Displayskærm
- ⑬ Vejepelde

## 14A Plastblender (hvis medleveret)

- a Knivsenhed
- b Tætningsring
- c Blenderglas
- d Midterprop
- e Låg

## 14B Glasblender (hvis medleveret)

- a Knivsenhed
- b Tætningsring
- c Blenderglas
- d Låg
- e Midterprop

## C Standardtilbehør

- ⑮ Kniv
- ⑯ Dejredskab
- ⑰ Dobbeltpiskeris
- ⑱ 4 mm skive til skiveskæring/rivning
- ⑲ 2 mm skive til skiveskæring/rivning
- ⑳ Skive til ekstrafin rivning

## Tilbehør

Ikke alt tilbehør beskrevet nedenfor følger med din foodprocessor. Tilbehør afhænger af modeltypen. Se afsnittet "service og kundepleje", og få mere at vide om, hvordan du køber et tilbehør, der ikke medfølger i pakken.

## D Ekstratilbehør

- ⑳ Citrus-saftpresser (hvis medleveret)
- ㉑ Minihakker/-kværn af glas (hvis medleveret)
- ㉒ Minihakker/-kværn af plast (hvis medleveret)
- ㉓ Kværn (hvis medleveret)
- ㉔ Blend-Extract 2GO (hvis medleveret)
- ㉕ Express Dice (hvis medleveret)
- ㉖ Express Serve (hvis medleveret)

## Sådan bruges foodprocessoren

### Illustration ① - ③

- 1 Sæt den aftagelige drivaksel på motorenheden .
- 2 Sæt derpå skålen på ved at rette  på skålen ind efter  på motorenheden, drej med uret, indtil den låser .
- 3 Sæt et tilbehør ned over skålens drivaksel.
  - Sæt altid skål og tilbehør fast på maskinen, inden der fyldes ingredienser i.
- 4 Sæt låget på - se efter, at toppen af drivakslen/redskabet er på plads midt i låget.
  - **Brug ikke låget til at betjene foodprocessoren; brug altid tænd/slukfunktionen.**
- 5 Sæt stikket i, tænd, vælg hastighed. (Se skemaet for anbefalet brug).
  - **Foodprocessoren virker ikke, hvis skålen eller låget ikke sidder korrekt i låsen. Kontrollér, at påfyldningstragten og skålens håndtag er placeret i højre forreste hjørne.**
  - Brug impulsfunktionen (P) til korte blendinger. Impulsfunktionen vil være i funktion, så længe kontrolknappen trykkes ned.
- 6 Låg, tilbehør og skål fjernes i omvendt rækkefølge af den beskrevne procedure.
  - **Sluk altid for maskinen og træk stikket ud, inden låget fjernes.**

### Vigtigt

- Foodprocessoren egner sig ikke til at knuse eller male kaffebønner, eller til at lave stødt melis om til flormelis.
- Når der tilsættes mandelessens eller krydderier: Undgå, at de kommer i berøring med plastik. Det kan give misfarvning, der ikke kan fjernes.

## Vejefunktion

### Illustration ④

Din foodprocessor har en indbygget vejefunktion, hvilket gør det muligt at veje ingredienser direkte i skålen eller i blenderglasset.

- Maks. vejeevne er 3 kg.

## Sådan anvendes vejefunktionen

- 1 Sæt altid skålen, den aftagelige drivaksel og tilbehøret eller blenderglasset på motordelen, før ingredienserne hældes i.
- 2 Sæt stikket i kontakten - displayskærmen forbliver blank.
- 3 Tryk én gang på TÆND/NUL knappen og displayskærmen tændes.
- 4 Tryk på (kg/lb) knappen for at vælge enten gram eller ounces. Displayet vil automatisk indstilles til kg/g, når det først tændes.
  - Enheden afvejer i trin på 1 g og teske/spiseske måleenheder anbefales til afvejning af små mængder.
  - Nulstil ved at trykke på knappen TÆND/NUL én gang.
- 5 Afvej de ønskede ingredienser direkte ned i skålen eller blenderglasset.
- 6 Efter afvejning af alle ingredienser påsættes låget, og der vælges hastighed for processoren.
  - Vægten af alle yderligere ingredienser der tilføres, mens processoren kører, vil ikke blive vist på displayskærmen.
  - Displayskærmen kan slukkes manuelt ved at trykke på ON/ZERO-knappen og holde den nede i et par sekunder.

**Se fejlsøgningsguiden, hvis du oplever problemer med at bruge vejefunktionen.**

## Afvejningsbakke

Der medfølger en aftagelig afvejningsbakke til at veje ingredienserne uden skålen eller blenderen. Ved brug placeres bakken oven på motorenheden og drejes med uret for at fastgøre den. Følg derefter trin 2 til 4 under "Brug af vejefunktionen". Fjernes ved at dreje bakken mod uret og løfte den af.

### Brug af tilbehør

Se skemaet over anbefalet brug angående de enkelte tilbehørsdele.

### 14A Plastblender (hvis medleveret)



## Sådan bruges blenderen

### Illustration ⑤ - ⑦

- 1 Sæt tætningsringen ind i knivsenheden - sørg for, at tætningen er placeret korrekt i området med indhak.
  - **Lækage kan opstå, hvis tætningsringen er beskadiget eller forkert monteret.**
- 2 Hold under knivsenheden, og indsæt knivene i blenderglasset - drej mod uret, indtil den er fastgjort. Se grafikken på undersiden af undersiden af knivsenheden som følger:

 - Oplåst position

 - Låst position

- 3 Kom ingredienserne i blenderglasset.
  - 4 Sæt låget på blenderglasset, og drej med uret, indtil det siger klik. Sæt påfyldningsdækslet på.
  - 5 Anbring blenderen på motorenheden, placér  på blenderen ud for  på motorenheden, og drej med uret for at låse .
- **Maskinen vil ikke fungere, hvis blenderen ikke er korrekt monteret på sikkerhedslåsen.**

## 14B Glasblender (hvis medleveret)

### Sådan bruges blenderen

#### Illustration 8 - 10

- 1 Sæt tætningsringen ind i knivsenheden – sørg for, at tætningen er placeret korrekt i området med indhak.
- **Lækage kan opstå, hvis tætningsringen er beskadiget eller forkert monteret.**
- 2 Skru blenderglasset på knivsenheden. Se illustrationen på undersiden af kniven:
    -  - Oplåst position
    -  - Låst position
  - 3 Kom ingredienserne i blenderglasset.
  - 4 Sæt låget på glasset og skub nedad for at sætte det fast. Sæt midterproppen på.
  - 5 Anbring blenderen på motorenheden, placér  på blenderen ud for  på motorenheden, og drej med uret for at låse.
- **Maskinen vil ikke fungere, hvis blenderen ikke er korrekt monteret på sikkerhedslåsen.**

#### Vink og tips

- Til mayonnaise hældes alle ingredienserne, undtagen olien, i blenderen. Fjern midterproppen. Hæld langsomt olien ned gennem hullet i låget, mens maskinen kører.
- Tykke blandinger dvs. patéer og dips, skal evt. skræbes ned. Såfremt blandingen er vanskelig at tilberede tilføres der mere væde
- Det anbefales ikke, at der tilberedes krydderier i blenderen, da det kan skade plastikdelene.
- Til at blende tørre ingredienser – skær dem i mindre stykker, fjern midterproppen og kom stykkerne i ét ad gangen, mens maskinen kører. Hold hånden over åbningen. Tøm den regelmæssigt for det bedste resultat.

## 15 Kniv

Følg vejledningen under "Sådan bruger du foodprocessoren".

#### Vink og tips

- Ønskes en grovere konsistens, kan impulskontrollen bruges.
- Skær fødevarer som kød, brød og grøntsager i terninger på cirka 2 cm.
- Kiks bør brækkes i mindre stykker og tilsættes gennem påfyldningstragten, mens maskinen kører.
- Pas på ikke at lade det køre for længe.
- Til bagværk bruges fedtstoffet direkte fra køleskabet skåret i 2 cm tern.
- De bedste resultater ved tilberedning af klæbrig frugt/klæbrige ingredienser såsom dadler opnås ved først at bruge "Puls" til at findele ingredienserne og fortsætte tilberedningen ved maksimal hastighed.

## 16 Dejrskab

Anvendes til dejblandinger med gær.

Følg vejledningen under "Sådan bruger du foodprocessoren".

#### Vink og tips

- Tilbered ikke i længere tid end 60 sekunder.
- Hæld de tørre ingredienser i skålen, og tilføj væsken med påfyldningstragten, mens apparatet kører. Fortsæt tilberedningen, til du har en glat elastisk dejkugle.
- Anden gang æltes kun i hånden. Det frarådes at ælte anden gang i skålen, da maskinen kan komme ud af balance.



## 17 Dobbeltpiskeris

### Brug af piskeris

- 1 Sæt drivakslen og skålen på motorenheden.
- 2 Tryk de to piskere godt op i drivhovedet.
- 3 Sæt piskeren godt fast ved forsigtigt at dreje den, til den falder ned over drivakslen.
- 4 Tilsæt ingredienserne.
- 5 Sæt låg på – sørg for, at enden af akslen sidder i midten af låget.

#### Vink og tips

##### Vigtigt

-  **Må kun bruges kun til lette blandinger som æggehvider og fløde.**
-  **Piskeriset egner sig ikke til at lave alt i et kageblandinger, da disse er for tunge og vil beskadiget det. Brug altid knivsbladet.**
- Resultatet bliver bedst, hvis æggene har stuetemperatur.
- Sørg for, at skål og piskere er rene og frie for fedtstof, inden der piskes.



## 18 - 20 Skiver

### Sådan bruges skæreskiverne

- 1 Sæt drivakslen og skålen på motorenheden.
- 2 Hold pladen i grebet i midten, sæt den ned over drivakslen med den ønskede side opad.
- 3 Sæt låget på.
- 4 Læg ingredienserne i påfyldningstragten.
- 5 Tænd maskinen, og tryk jævnt med nedstopperen ① - **stik aldrig fingrene ned i påfyldningstragten.**

#### Vink og tips

- Brug friske madvarer.
- Skær ikke fødevarerne i for små stykker. Fyld tilførselsrøret i hele dets bredde. Dette hindrer, at maden glider til siden under tilberedning.
- Ingredienser der placeres i lodret position, kommer ud i mindre stykker, end ingredienser der placeres i vandret position.
- Der vil altid være en lille mængde mad til overs på skiven eller i skålen efter tilberedning.

## 21 Citrus-saftpresser (hvis medleveret)

- a Riflet kegle
- b Si



### Sådan bruges Citrus-saftpresseren

- 1 Sæt drivakslen og skålen på motorenheden.
  - 2 Sæt sien ned i skålen - sørg for, at siens håndtag låses på plads lige over håndtaget på skålen.
  - 3 Sæt keglen ned over drivakslen og drej den, til den falder helt ned på plads.
  - 4 Skær frugten midt over. Tænd for maskinen og tryk frugten ned over keglen.
- **Citrus-saftpresseren kan ikke starte, hvis sien ikke er låst rigtigt fast.**

#### Vink og tips

- Det bedste resultat opnås ved at opbevare og presse frugt ved rumtemperatur og håndrulle dem på køkkenbordet, før de presses.
- Bevæg frugten fra side til side, mens den presses for at udvinde mest mulig saft.
- Når der presses store mængder, skal siet tømmes regelmæssigt for at forebygge akkumulering af frugtkød og kerner.

## 22/23 Minihakker/kværn (hvis medleveret)

- a Bæger
  - b Tætningsring
  - c Knivenhed
- 1 Kom ingredienserne i bægeret.
  - 2 Sæt tætningsringen ind i knivsenheden.
  - 3 Vend bunden i vejret på knivsenheden. Kom den ned i bægeret med knivene nedad.
  - 4 Skru knivsenheden på bægeret, til den er fingerstram. Se grafikken på undersiden af knivsenheden som følger:  
 - Oplåst position  
 - Låst position
  - 5 Sæt kværnen på motorenheden, ret ▼ på kværnen ind efter ■ på motorenheden, og drej med uret for at låse.
  - 6 Vælg maksimal hastighed, eller brug impuls (P).

#### Vink og tips

- Babymad/puré - lad varm mad afkøle til stuetemperatur før tilberedning i kværnen.
- For at få de bedste resultater anbefales skålen til hakning af urter.

## 24 Kværn (hvis medleveret)

- a Låg til kværn
  - b Knivenhed til kværn
- 1 Kom dine ingredienser i knivsenheden.
  - 2 Påsæt låget, og drej med uret for at låse den.
  - 3 Sæt kværnen på motorenheden, og drej med uret for at låse den.
  - 4 Vælg en hastighed, eller brug impulskontrol (P).

#### Vink og tips

- For at få optimal ydelse, når du tilbereder krydderier, anbefaler vi, at du ikke tilbereder mere end 50 g ad gangen i kværnen.
- Hele krydderier bevarer smagen i meget længere tid end stødte krydderier, så det er bedst at kværne en lille mængde frisk ad gangen for at bevare smagen.
- For at frigive den maksimale smagsmængde og æteriske olier er det bedst at riste hele krydderier inden kværning.
- Tilbered ikke tørret gurkemeje i kværnen, da den er for hård og kan beskadige knivene.
- Skær ingefær i små stykker før tilberedning.
- For at få de bedste resultater anbefales skålen til hakning af urter.

## 25 Blend-Xtract 2GO (hvis

medleveret)

- a Afmålingslåg
- b Flaske
- c Tætningsring
- d Knivenhed

- 1 Kom ingredienser i flasken op til mærket for 400 ml.
- Kom altid først is/frosne ingredienser i flasken for at få den bedste blanding.
- Når der tilføjes frosne ingredienser (f.eks. frossen yoghurt, spiseis eller is), må du ikke blende mere end 60 g eller 3 isterninger.
- Blend ikke frosne ingredienser uden væske.
- 2 Sæt tætningsringen ind i knivenheden, og sørg for, at tætningen er placeret korrekt i det rillede område.
- Lækage kan forekomme, hvis tætningen er beskadiget eller forkert monteret.
- 3 Hold på knivenhedens underside, og kom den ned i flasken med knivene nedad.
- 4 Skru knivholderen på flasken - drej med uret for at låse den.
- Ryst for at blande ingredienserne.
- Sæt kværnen på motorenheden, og drej med uret for at låse den.
- 5 Vælg maksimal hastighed. Lad ingredienserne blendes, til konsistensen er jævn.
- Når din drik har nået den ønskede konsistens, kan du bruge impuls "P" til at sikre, at alle ingredienser blendes grundigt.

### Vink og tips

- Bemærk, at når flasken er fyldt til maks. kapacitet (400 ml), er dette ca. to portioner.
- Hvis du ikke straks vil nyde drikken, bør du sætte den i køleskabet.
- Sørg for at drikken er tynd nok til at drikke af afmålingslåget. Tilsæt mere væske for at fremstille en mere tyndtflydende smoothie drik.
- Efter blanding er nogle drikke måske ikke helt jævne på grund af kerner eller ingrediensernes fiberindhold.
- Nogle drikke kan skille når de står. Det er derfor bedst at drikke dem med det samme. Skilte drikke skal omrøres, før de drikkes.
- Når afmålingslåget er sat på, skal rejseflasken altid holdes lodret.

## Brug drikkelåget

- 1 Sæt låget på og lås fast ved at dreje med uret.
- 2 Når du vil drikke, klikker du blot låget åbent. Drikken kan drikkes lige fra flasken.

## 26 Express Dice (hvis medleveret)

- a Skive til ternskæring
- b Skær til ternskæring
- c Nedstopper til ternskæring

### Vigtigt

- Skiven til ternskæring er kun beregnet til brug med ternskæringstilbehøret.
- Nedstopperen til ternskæring må kun bruges sammen med skæret til ternskæring. Hvis den bruges, uden at skæret til ternskæring er påsat, resulterer det i skade på nedskubberens ende.

## Brug af Express Dice

- 1 Sæt drivakslen og skålen på motorenheden.
- 2 Tilføj skiven til ternskæring, og påsæt låget.
- 3 Sæt skæret til ternskæring ind i tilførselsrøret.
- 4 Tænd, og brug nedstopperen til ternskæring og skæret til ternskæring til at tilberede madvarer med.

### Vink og tips

- Placer begge hænder oven på nedstopperen til hjælp, og tryk ned med en fast bevægelse.
- Brug frisk frugt og grønt for at opnå det bedste resultat.
- For at undgå, at madvarerne sætter sig fast, bør de ikke staves sammen i tilførselsrøret - ideelt set bør madvarerne ikke skæres i større stykker end:



50 × 30mm

- Hvis madvarerne er for svære at presse gennem skæret, kan de koges i ca. 10-15 minutter, hvorefter de afkøles i køleskab inden tilberedning.
- Fjern altid hårde skræller, kerner og frø osv. fra madvarer inden tilberedning.

### Bemærk:

- På grund af madvarers forskellige størrelser og typer vil der være nogle skæve stykker blandt terningerne, dette er normalt.
- Fødevarer som ost, skinke og chorizo vil tilstoppe skæret og anbefales ikke til brug med dette tilbehør.

## Rengøring af skæret

Brug enden af nedstopperen til at løsne madvarer, som eventuelt kan blive fanget i skæret til ternskæring.

**26A** Express Dice kan også bruges til skæring af pømmes frites, råkost og grøntsagsstænger.

- 1 Påsæt skæret til ternskæring uden skiven til ternskæring.
- 2 Pres derpå madvaren gennem skæret uden at tænde for apparatet.

**27** Express Serve (hvis medleveret)

- a Express serve-drivaksel
- b Forlængersliske
- c Basis
- d Slyngeplade

- 1 Sæt drivakslen og skålen på motorenheden.
- 2 Monter den lille drivaksel på hovedakslen – **Express serve kører ikke, medmindre den er monteret.**
- 3 Påsæt det nødvendige tilbehør/skiven – brug ikke overdreven kraft. Se afsnittene om skiverne og Express Dice for at få mere at vide, vink og tips.
- 4 Sæt låget på.

Anvendes sammen med følgende:

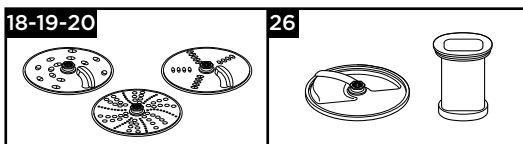

#### Vigtigt – ternskærer og skiver

- Hvis maden ikke kommer ud af madudgangen, skal der slukkes og kontrolleres, at maden ikke sidder fast under skiven, samt at slyngepladen er påsat. Fjern eventuelt fastklemt mad, før tilberedningen fortsættes.

## Pleje og rengøring

- Sluk altid for maskinen og tag stikket ud, inden den gøres ren.
- **Håndter knivene og skæreskiverne med forsigtighed – de er særdeles skarpe.**
- Visse fødevarer misfarver plastdelene. Det er ganske normalt og skader ikke plastikken eller giver afsmag i maden. Misfarvninger kan fjernes ved at gnide dem med en klud dyppet i spiseolie.

#### Motorenhed

- Tør af med en fugtig klud, og tør efter. Sørg for, at området ved sikkerhedslåsen (8) er frit for madrester.
- Nedsenk aldrig motorenheden i vand.
- Opbevar overskydende ledning i opbevaringsområdet på bagsiden af motorenheden (9).

Rengøringsvejledning – se den relevante illustration **28**.

## Service og kundepleje

- Hvis du oplever nogen problemer med betjening af dit apparat, skal du, før du anmoder om hjælp, se afsnittet "Fejlsøgningsguide" i manualen eller besøge [www.kenwoodworld.com](http://www.kenwoodworld.com).
- Bemærk, at dit produkt er dækket af en garanti, som overholder alle lovbestemmelser, vedrørende evt. eksisterende garanti- og forbrugerrettigheder i det land, hvor produktet er blevet købt.
- Hvis dit Kenwood-produkt er defekt, eller du finder nogen fejl, skal du sende det eller bringe det til et autoriseret KENWOOD-servicecenter. For at finde opdaterede oplysninger om dit nærmeste autoriserede KENWOOD-servicecenter kan du gå til [www.kenwoodworld.com](http://www.kenwoodworld.com) eller webstedet for dit land.
- Designet og udviklet af Kenwood i Storbritannien.
- Fremstillet i Kina.



#### VIGTIG INFORMATION ANGÅENDE KORREKT BORTSKAFFELSE AF PRODUKTET I OVERENSSTEMMELSE MED EU-DIREKTIVET OM AFFALD AF ELEKTRISK OG ELEKTRONISK USTYR (WEEE)

Ved afslutningen af dets produktive liv må produktet ikke bortskaffes som almindeligt affald. Det bør afleveres på et specialiseret lokalt genbrugscenter eller til en forhandler, der yder denne service.

## Oversigt over anbefalet brug









Lad ikke dit apparat køre i længere tid end de nedenfor specificerede tider uden pause.

Overskrid ikke de angivne maksimummængder, der er angivet i oversigten herunder.





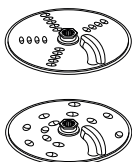

Kontinuerlig tilberedning i længere tid kan skade dit apparat.

**Oplysninger om tilberedning er kun vejledende og varierer afhængigt af den præcise opskrift og ingredienserne, der tilberedes.**

**Tilbered ikke varme ingredienser**

Redskab/ Tilbehør	Funktion		 (Sek.)	
	Alt i et kageblandinger	2	10	1,2 kg vægt i alt
	Butterdej - smuldring af fedtstof i mel	2 1 - 2	10 10 - 20	300 g melvægt
	Tilføjelse af vand til at samle dejingredienserne med.			
	Snitning af fisk og magert kød Pateer og terriner	2	10 - 30	400 g maks. magert oksekød
	Snitning af grønsager	P	5 - 10	100 g - 250 g
	Snitning af nødder	2	30 - 60	100 g - 200 g
	Urter	2	20 - 30	30 g - 50 g
	Mayonnaise	2	60 - 80	4 æggeblommer
	Purering af bløde frugter, kogte frugter og grønsager	2	10 - 30	500 g
	Æggehvider	2	60 - 120	2 - 6 (200 g)
	Piskefløde (Tilberedningstiderne kan variere afhængigt af flødens fedtindhold)	2	60 - 120	250 - 500 ml
	Gærdeje	2	60	340 g melvægt 550g vægt i alt
	Rivning og snitning af faste fødevarer - ost, gulerødder, kartofler og fødevarer med lignende konsistens	2	-	Overskrid ikke maksimum på 1,2 l, der er markeret på skålen
	Snitning af blødere fødevarer - agurker og tomater	1	-	
	Kan rive parmesanost	2	-	
	Bruges til at presse saft af citrusfrugter (f.eks. appelsiner, citroner, limefrugter og grapefrugter)	1	-	-

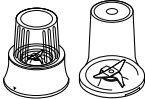
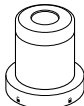
## Oversigt over anbefalet brug

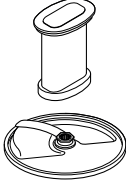
Redskab/ Tilbehør	Funktion		 (Sek.)	
	Kolde væsker og drinks (Kom is/frosne ingredienser i blenderglasset til sidst)	2	30 - 60	1,2 liter
	Milkshake/blandinger med kold mælk	2	15 - 30	1 liter
	Knusning af is	P	30 - 40	6 isterninger (125 g)
	Blanding af pandekagedej (Kom først flydende ingredienser i)	1 ↓ 2	10 ↓ 50	1 liter
	Nødder	2	10 - 30	50 g
	Kaffebønner	2	30	50 g
	Råt kød (bøf kød) skåret i terninger på 2 cm	P	5	70 g
	Tilberedning af urter Sorte peberkorn, kardemommefrø, spidskommenfrø, korianderfrø og fennikelfrø	2	30 - 60	50 g
	Maling af kaffebønner	2		50 g
	Hakning af nødder	P	-	50 g
	Maling af hvidløgsgfed, friske chilipebre og ingefærrod	P	-	30 g
	Frisk kokosnød	2/P	30 - 60	40 g
	Drikke og smoothies	2	30 - 60	400 ml
	Bruges til at skære en række madvarer såsom gulerod, courgette, agurk, rødbeder og æbler i tern.	2	-	Overskrid ikke maksimum- mængden, der er markeret på skålen

Fejlsøgningsguide		
Problem	Årsag	Løsning
Processoren fungerer ikke.	Ingen strøm.  Skålen er ikke sat korrekt på motorenheden.  Låget til skålen er ikke låst rigtigt på.	Kontrollér, at foodprocessorsens stik er sat i en stikkontakt. Kontrollér, at skålen er placeret korrekt, og at håndtaget er rettet mod højre forreste hjørne. Sørg for at lågets sikkerhedslås er placeret korrekt i håndtaget. <b>Foodprocessoren kan ikke starte, hvis skål og låg er sat forkert på.</b> Hvis alt det ovenstående er i orden, bør du efterse dine sikringer/afbryder.
	Aftagelig drivaksel ⑤ ikke påsat motorenhed.	Sæt den aftagelige drivaksel ⑤ på motorenheden, før skålen påsættes. Skålredskaberne og tilbehøret fungerer ikke, medmindre drivakslen er påsat.
Blender, Blend-Xtract 2GO eller kværn fungerer ikke	Blender, Blend-Xtract 2GO eller kværn ikke korrekt låst på. Blender, Blend-Xtract 2GO eller kværn ikke samlet korrekt.	Blender, Blend-Xtract 2GO eller kværn fungerer ikke, hvis den sidder forkert på sikkerhedslåsen. Kontrollér, at knivenheden er helt tilspændt i blenderglasset/flasken/kanden
Foodprocessor stopper, mens den er i gang.	Foodprocessoren er overbelastet/de maksimale mængder er overskredet. Låget er låst op.	Kontrollér den maksimale kapacitet i oversigten over anbefalet brug.  Check, at låget er låst korrekt fast.
Blender, Blend-Xtract 2GO eller multikværn utæt ved knivenhedens basis.	Der mangler en tætningsring. Tætningsringen er sat forkert på. Tætningsringen er beskadiget.	Kontrollér, at tætningsringen sidder rigtigt og ikke er beskadiget.  Se "Service og kundepleje" for at få erstattet tætningsringen.
Enhed ustabil/kraftig vibration og bevægelse.	Klæbrig frugt/klæbrige ingredienser såsom dadler tilberedes. Valgt hastighed for lav.	De bedste resultater opnås ved først at bruge "Puls" til at findele ingredienserne og fortsætte tilberedningen ved maksimal hastighed.
Redskaber/tilbehør virker ikke rigtigt.	Se tip i afsnittet "Brug af tilbehør". Kontrollér, at tilbehøret er samlet og sat rigtigt på.	
Vejefunktion		
Displayskærm fryser på [- - - -].	Displayskærmen vil fryse under drift. Displayskærmen viser negativ aflæsning, da displayet ikke er "nulstillet", og enten ingredienser eller skålen/låget/tilbehøret er taget af. Den afvejede mængde er for lille.	Normal funktion.  Enten nulstil skærmen, kom de manglende ingredienser i, eller sæt skålen/låget/tilbehøret på igen.  Anvend teske og spiseske som måleenhed for meget små mængder.
Vægten er ændret på displayskærmen.	Maskinenheden blev rykket under betjening.	Sæt altid processoren på en tør flade inden vejning. Flyt ikke motorenheden under bug af vejefunktionen. Nulstil displayet før de næste ingredienser afvejes.
Displayskærm slukket	Motorenhedens stik taget ud Displayskærmen slukker automatisk, hvis den samme vægt vises efter 5 minutter.	Sæt apparatets stik i. Tryk på ON/ZERO-knappen én gang, så displayskærmen tændes.
Display viser [0 - Ld]	Vejefunktion overbelastet  For stor belastning af motorenhed.	Overskrid ikke den maksimale vejekapacitet på 3 kg. Udsæt ikke motorenheden for kraftig belastning, da dette kan beskadige vejeseansen.

# Svenska

Vik ut främre omslaget med bilderna.

## Säkerhet

- Läs bruksanvisningen noggrant och spara den för framtida bruk.
- Avlägsna allt emballage och alla etiketter.
- Om kontakten eller sladden är skadad måste den av säkerhetsskäl bytas ut av Kenwood eller av en auktoriserad Kenwood-reparatör för att undvika fara.
- **RÖR INTE de vassa bladen.** Bladen och skivorna är mycket vassa. **Håll alltid i greppet högst upp med eggen vänd bortåt när du hanterar de vassa knivarna, tömmer skålen eller vid rengöring.**
- **Bearbeta INTE heta ingredienser.**
- **Var försiktig om varm vätska hålls i matberedaren eller mixern eftersom den kan spruta ut ur apparaten på grund av plötslig ånga.**
- Lämna aldrig apparaten obevakad när den är igång.
- Överskrid inte den maximala kapaciteten som anges i diagrammet "Rekommenderad användning".
- **Kör inte apparaten under längre tid än vad som anges nedan utan viloperiod. Kontinuerlig bearbetning under längre perioder kan skada apparaten.**

Funktion/tillbehör	Maximal drifttid	Viloperiod mellan bearbetningar
Mixer/Blend-Xtract 2GO	60 s	Koppla ur apparaten och låt den svalna under 15 min.
Tunga blandningar i skålen (t.ex. deg)	60 s	
Minihackaren/kvarnen	30 s	
Malningskvarn	60 s	

- Lyft inte och bär inte matberedaren i handtaget – om du gör det kan handtaget gå sönder och orsaka skada.
- Ta alltid bort kniven innan du tömmer skålen.
- Stick inte ner händer eller redskap i skålen eller mixerbägaren när kontakten är i. Om mat måste tryckas ned ska du använda ett lämpligt verktyg som en stekspade.
- Stäng alltid av apparaten och koppla bort den från strömuttaget om den lämnas obevakad samt innan montering, nedmontering eller rengöring.
- Använd aldrig fingrarna för att trycka ner bitar i matarröret. Använd alltid matarstaven som medföljer.
- **Montera aldrig bladenheten på nätenheten utan att bägaren/flaskan eller kvarnbehållaren/locket är monterat.**

- VAR FÖRSIKTIG: Innan du avlägsnar locket från skålen, mixern eller kvarnen från drivenheten:
  - stäng av apparaten
  - vänta tills tillbehören/knivbladen är helt stilla
  - se till att inte skruva loss mixerbägaren/flaskan eller kvarnbehållaren/-locket från bladenheten.
- Använd inte locket för att reglera matberedaren utan använd alltid på/av-hastighetsreglaget.
- **Denna apparat skadas och kan orsaka skada om låsmekanismen utsätts för alltför stor kraft.**
- Använd endast tillbehör som är direkt avsedda för denna apparat.
- Använd aldrig en skadad apparat. Se till att den undersöks eller repareras. se 'service och kundtjänst'.
- Låt aldrig strömenhet, sladd eller kontakt bli våta.
- Låt inte överflödiga sladd hänga ner över kanten på bordet eller arbetsbänken eller komma åt en het yta.
- Barn får inte lov att leka med apparaten. Lämna dem inte ensamma med den.
- Denna apparat ska inte användas av barn. Håll apparat och sladden utom räckhåll för barn.
- Apparaten kan användas av personer med begränsad fysisk eller mental förmåga eller begränsad känsel eller med bristande erfarenhet eller kunskap, om de övervakas eller får instruktioner om hur den ska användas på säkert sätt och förstår de medföljande riskerna.
- Använd apparaten endast för avsett ändamål i hemmet. Kenwood tar inte på sig något ansvar om apparaten används på felaktigt sätt eller om dessa instruktioner inte följs.
- Om du använder matberedaren, mixern eller kvarnen på fel sätt kan det resultera i skada.
- Maxkapaciteten är baserad på tillbehöret till minihackaren/-kvarnen som har den största belastningen. Andra tillbehör kan dra mindre ström.

### **Mixer/Blend-Xtract 2GO**

-  **Bearbeta INTE heta ingredienser.**
- **RISK FÖR SKÅLLNING:** Låt heta ingredienser svalna till rumstemperatur innan de placeras i bägaren/flaskan eller före mixning.
- Var alltid försiktig när du hanterar bladenheten och undvik att röra vid bladens eggjar vid rengöring.
- Använd mixern bara när locket sitter på.
- Använd endast bägaren/flaskan med tillhörande bladenhet.
- Kör aldrig mixern när den är tom.
- Smoothierecept - blanda aldrig frysta ingredienser som har frysts ihop till en massa, utan bryt upp massan först innan du lägger i dem i bägaren/flaskan.



## **Blend-Xtract 2GO**

- Drick aldrig varma drycker direkt från flaskan.
- Se till att drycken är ordentligt mixad och slät om du ska dricka genom locket. Du kan behöva prova dig fram innan du får önskat resultat. Det gäller framför allt om du mixar fast eller omogen frukt, då det kan hända att dessa ingredienser inte bearbetas fullt ut.
- Blanda inte frysta ingredienser eller isbitar utan vätska.
- Mixa aldrig torra ingredienser (t.ex. kryddor, nötter). Kör aldrig mixern när den är tom.

## **Tillbehör till kvarnen**

- Montera aldrig bladenheten på nätenheten utan att behållaren/locket är monterat.
- Skruva aldrig bort behållaren/locket medan kvarnen sitter kvar på maskinen.
- Vidrör inte de vassa bladen – Förvara knivsatsen utom räckhåll för barn.
- Ta aldrig bort kvarnen förrän bladen har stannat helt.
- Maskinen startar inte om kvarnen inte är korrekt monterad.
- Bearbeta inte heta ingredienser i kvarnen, låt svalna till rumstemperatur före bearbetning.

## **Minihackaren/kvarnen**

- Vi rekommenderar inte att kryddor bereds eftersom de kan skada plastdelarna.

## **Malningskvarn**

- Bearbeta inte hel torkad gurkmeja eftersom den är för hård och kan skada bladen.

## **Tillbehör och skivor till Express Dice/Express Serve**

- Rutnätet och skivorna är mycket vassa, var försiktig när du monterar, tar bort och rengör dem. **Håll alltid i greppet högst upp med eggen vänd bortåt när du hanterar de vassa knivarna, tömmer skålen eller vid rengöring.**
- Använd inte fingrarna till att trycka livsmedel genom matarröret. Använd enbart matarstaven som medföljde.
- Använd inte för mycket kraft när du trycker livsmedel genom matarröret – du kan skada tillbehöret.
- Innan du tar bort locket ska du stänga av och vänta till skivan har stannat helt.
- Håll inte heta vätskor genom matarröret.

## **Express Serve**

- Undvik kontakt med rörliga delar. Håll fingrarna borta från utloppet för livsmedel.
- Använd inte tärnaren eller skivorna utan att slungskivan är

monterad. Om slungskivan inte är monterad fastnar mat under plattan istället för att komma ut genom utloppet, vilket kan förstöra tillbehöret.

- Citruspressen är inte ämnad för användning tillsammans med Express Serve. Använd alltid citruspressen tillsammans med den stora skålen.

## Rengöring

- Torka av nätenheten och vispens drivhuvud med en fuktig trasa och torka sedan torr. Se till att låsmekanismen ⑧ är fri från matrester.
- Sänk inte ned nätenheten, knivarna eller vispens drivhuvud i vatten.
- Skålen, locket, matarstaven och alla tillbehören/verktygen, förutom bladenheten och drivhuvudet till vispen, kan både diskas för hand och i maskin.
- Bladenheten ska borstas ren och sköljas under rinnande vatten.

### innan du sätter i kontakten

- Kontrollera att din eltyp är samma som anges på apparatens undersida.
- Den här apparaten uppfyller EG förordning 1935/2004 om material och produkter avsedda att komma i kontakt med livsmedel.

### Före användning

- 1 Ta bort plastskydden från knivbladet. **Observera att bladen är mycket vassa.** Dessa skydd bör slängas eftersom de endast är avsedda att skydda bladet under tillverkning och transport.
- 2 Diska delarna, "Se Skötsel och rengöring".

## Förklaring till bilder

### Matberedare

- ① Påförare
- ② Matarrör
- ③ Lock
- ④ Skål
- ⑤ Borttagbar drivaxel
- ⑥ Drivenhet
- ⑦ Hastighets/momentanreglage
- ⑧ Säkerhetslås
- ⑨ Sladdförvaring (baktill)

### Vägningsfunktion

- ⑩ Knapp för kg/pund
- ⑪ På-/nollställningsknapp
- ⑫ Display
- ⑬ Vågplatta

### 14A Mixer i plast (om sådan medföljer)

- a Bladenhet
- b Tätningringen
- c Bägaren
- d Påfyllningslock
- e Lock

### 14B Glasmixer (om sådan medföljer)

- a Bladenhet
- b Tätningringen
- c Bägaren
- d Lock
- e Påfyllningslock

## C- Standardtillbehör

- 15 Knivblad
- 16 Degkrok
- 17 Dubbelvisp
- 18 4 mm skivnings/rivningsskiva
- 19 2 mm skivnings/rivningsskiva
- 20 Extra fin rivningsskiva

## Tillbehör

Eventuellt medföljer inte alla tillbehör som anges nedan din matberedare. Tillbehören beror på vilken modell som köpts. Se "service och kundtjänst" för information om hur man kan köpa ett tillbehör som inte medföljer.

## D Valfria tillbehör

- 21 Citruspress (om sådan medföljer)
- 22 Minihackare/kvarn i glas (om sådan medföljer)
- 23 Minihackare/kvarn i plast (om sådan medföljer)
- 24 Malningskvarn (om sådan medföljer)
- 25 Blend-Xtract 2GO (om sådan medföljer)
- 26 Express Dice (om sådan medföljer)
- 27 Express Serve (om sådan medföljer)

## Använda matberedaren

### Bild 1 - 3

- 1 Sätt på den borttagbara drivaxeln på nätenheten.
- 2 Montera skålen så att  på skålen kommer mot  på nätenheten och vrid medurs tills den låses fast .
- 3 Montera en tillsats på skålens drivenhet.
  - Sätt alltid skålen och tillbehöret på matberedaren innan du tillsätter ingredienserna.
- 4 Sätt på locket, och se till att drivaxeln/tillsatsens övre ände kommer in i mitten på locket.
  - **Använd inte locket för att använda matberedaren utan använd alltid på/av-hastighetsreglaget.**
- 5 Sätt i kontakten och välj en hastighet (se diagrammet "Rekommenderad användning").
  - **Matberedaren fungerar inte om skålen eller locket inte är ordentligt fastlåsta. Kontrollera att matarröret och skålets handtag sitter i det högra hörnet på framsidan.**
  - Använd pulsknappen (P) för korta stötar. Pulskörningen pågår så länge reglaget är aktiverat.
- 6 Följ anvisningarna ovan i omvänd ordning för att ta loss skålen, locket och tillbehören.

- **Stäng alltid av och koppla ur innan du tar bort locket.**

### Viktigt

- Matberedaren lämpar sig inte för att krossa eller mala kaffeböner eller göra strösocker till florsocker.
- När du tillsätter bittermandeessens eller andra smaktillsatser måste du undvika att dessa kommer i direktkontakt med plasten, eftersom det kan orsaka bestående missfärgningar.

## Vägningsfunktion

### Bild 4

Matberedaren har en inbyggd våg som du kan använda för att väga upp ingredienserna direkt i skålen eller i mixerkannan.

- Maximal vägningskapacitet är 3 kg.

## Använda vägningsfunktionen

- 1 Montera alltid skålen, den löstagbara drivaxeln och tillbehöret eller bägaren på drivenheten innan du tillsätter ingredienser.
- 2 Anslut strömmen – displayen visar inget.
- 3 Tryck en gång på knappen PÅ/NOLLSTÄLLNING så tänds displayen.
- 4 Tryck på knappen kg/pund och välj gram eller ounce. Displayen visar som standard kg/g när den slås på.
  - Enheten väger i steg om 1 g och teskeds-/matskedsmått rekommenderas för vägning av små kvantiteter.
  - Nollställ genom att trycka en gång på knappen PÅ/NOLLSTÄLL.
- 5 Väg de ingredienser du behöver direkt i skålen eller bägaren.
- 6 När alla ingredienser är uppvägda monterar du locket och väljer en hastighet för matberedaren.
  - Vikten från ytterligare ingredienser som tillsätts via matarröret medan matberedaren körs, visas inte på displayen.
  - Displayen kan stängas av manuellt genom att du trycker på och håller nere knappen PÅ/NOLL i några sekunder.

**Se anvisningarna under Problemsökning om du har några problem med vägningsfunktionen.**

## Vågplatta

En avtagbar vågplatta medföljer för vägning av ingredienser utan användning av skålen eller kannan.

Placera vågplattan ovanpå drivenheten och vrid medurs för att låsa den på plats. Följ sedan steg 2 till 4 under "Använda vägningsfunktionen". Ta bort vågplattan genom att rotera den moturs och lyfta bort den.

## Använda tillbehören

Se diagrammet "Rekommenderad användning" för varje tillbehör.

### 14A Mixer i plast (om sådan medföljer)

#### Använda mixern

##### Bild 5 - 7

- 1 Montera tätningringen på knivsatsen - se till att tätningen är korrekt placerad i spåren.
- **Läckage kan uppstå om tätningringen skadas eller sätts på felaktigt.**
- 2 Fatta tag i undersidan på knivsatsen och sätt ner bladen i bågaren- vrid moturs för att låsa. Se bilderna på undersidan av knivsatsen, med följande betydelser:  
 - Ej låst läge  
 - Låst läge
- 3 Lägg ingredienserna i bågaren.
- 4 Sätt på locket på bågaren och vrid medurs tills det knäpper till. Sätt på påfyllningslocket.
- 5 Placera mixern på drivenheten så att  på mixern kommer mot  på drivenheten och vrid medurs för att låsa .
- **Apparaten fungerar inte om mixern inte är korrekt fastlåst.**
- 6 Välj hastighet (se tabell med rekommenderade hastigheter) eller använd pulsreglaget.

### 14B Glasmixer (om sådan medföljer)

#### Använda mixern

##### Bild 8 - 10

- 1 Montera tätningringen på knivsatsen - se till att tätningen är korrekt placerad i spåren.
- **Läckage kan uppstå om tätningringen skadas eller sätts på felaktigt.**
- 2 Skruva fast bågaren på knivsatsen. Se bilderna på undersidan av knivsatsen, med följande betydelser:  
 - Ej låst läge  
 - Låst läge
- 3 Lägg ingredienserna i bågaren.
- 4 Placera locket på bågaren och tryck det nedåt för att låsa fast det. Sätt på påfyllningslocket.
- 5 Placera mixern på drivenheten så att  på mixern kommer mot  på drivenheten och vrid medurs för att låsa.
- **Apparaten fungerar inte om mixern inte är korrekt fastlåst.**

#### Tips och idéer

- När du gör majonnäs ska du lägga i alla ingredienserna utom oljan i mixern. Ta bort locket till påfyllningshålet. Håll därefter sakta i oljan genom hålet i locket medan apparaten är igång.
- Tjocka blandningar, t.ex. patéer och dipmixer kan behöva skrapas ned. Tillsätt mer vätska om blandningen är svår att bereda.
- Vi rekommenderar inte att kryddor bereds eftersom de kan skada plastdelarna.
- Mixa torra ingredienser - skär i bitar, ta bort locket till påfyllningshålet och släpp ned bitarna en och en medan apparaten är igång. Håll handen över öppningen. Resultatet blir bäst om du tömmer apparaten med jämna mellanrum.

### 15 Knivblad

Följ anvisningarna under "Använda matberedaren".

#### Tips och idéer

- Använd momentanreglaget för grövre konsistens.
- Skär livsmedel som kött, bröd, grönsaker i cirka 2 cm stora kuber.
- Bryt kex i bitar och släpp ner dem i matningsröret medan maskinen går.
- Var noga med att inte arbeta degen för mycket.
- För pajdeg ska matfettet tas direkt ur kylan, skuret i 2 cm tärningar.
- För bästa resultat när du bearbetar kladdiga frukter/ingredienser, t.ex. dadlar, använder du först "Pulsknappen" för att bryta ner ingredienserna och sedan kontinuerlig bearbetning på maxhastighet.

### 16 Degkrok

Används för jästdeg.

Följ anvisningarna under "Använda matberedaren".

#### Tips och idéer

- Bearbeta inte längre än 60 sekunder.
- Placera de torra ingredienserna i skålen och addera vätska genom matarröret medan apparaten är igång. Bearbeta tills dess att en jämn, elastisk boll av deg bildas.
- Gör den andra knådningen för hand. Att göra den andra knådningen i skålen är inte att rekommendera, eftersom matberedaren då kan bli ostadig.

## 17 Dubbelvisp

### Använda vispen

- 1 Montera drivaxeln och skålen på drivenheten.
- 2 Tryck in båda visparna stadigt i drivhuvudet.
- 3 Montera vispen genom att vrida den försiktigt tills den faller ner över drivaxeln.
- 4 Tillsätt ingredienserna.
- 5 Sätt på locket – kontrollera att drivaxelns övre ände hamnar mitt i locket.

#### Tips och idéer

##### Viktigt

 **Används endast för lätta blandningar, t.ex. äggvitor och grädde.**

 **Vispen är inte avsedd för allt-i-ett-kakmix eftersom sådan mix är för tung. Vispen kommer då att skadas. Använd alltid knivbladet.**

- Du får bäst resultat om äggen har rumstemperatur.
- Se till att skål och vispar är rena och fria från fett innan du vispar.

## 18 – 20 Skivor

### Använda skärskivorna

- 1 Montera drivaxeln och skålen på drivenheten.
- 2 Håll i handtaget i mitten och lägg skivan på drivaxeln med önskad sida uppåt.
- 3 Sätt på locket.
- 4 Lägg livsmedlen i matarröret.
- 5 Slå på matberedaren och tryck ner livsmedlen i jämn takt med matarstaven  – **stoppa aldrig ner fingrarna i matarröret.**

#### Tips och idéer

- Använd färska ingredienser.
- Skär inte livsmedlen i alltför små bitar. Fyll matarröret ganska fullt på bredden. Detta förhindrar att livsmedel glider sidledes under bearbetningen.
- Om bitarna läggs i upprätt blir de kortare än om de läggs i liggande.
- Det blir alltid lite rester av livsmedel kvar på skivan eller i skålen efter bearbetning.

## 21 Citruspress (om sådan medföljer)

- a Kon
- b Sil

### Använda citruspressen

- 1 Montera drivaxeln och skålen på nätenheten.
- 2 Passa in silen i skålen – kontrollera att handtaget på silen är i låst läge, direkt ovanför handtaget på skålen.
- 3 Sätt konen på drivaxeln och vrid runt tills den

har gått hela vägen ner.





- 4 Skär frukten i halvor. Slå sedan på apparaten och tryck frukten mot konen.
- **Citruspressen startar inte om silen inte är korrekt fastlåst.**

#### Tips och idéer

- För bäst resultat ska frukten förvaras och pressas i rumstemperatur och rullas för hand på en arbetsbänk innan den pressas.
- Flytta frukthalvan från ena sidan till den andra under pressningen för att få ut all fruktsaften.
- Om du pressar stora mängder juice ska du tömma silen regelbundet så att fruktkött och kärnor inte ansamlar sig.

## 22/23 Minihackaren/kvarnen (om sådan medföljer)

- a Behållare
- b Tättningsring
- c Bladenhet

- 1 Placera ingredienserna i behållaren.
- 2 Montera tättningsringen på knivsatsen.
- 3 Vänd knivsatsen upp och ner. Sätt den på behållaren med bladen nedåt.
- 4 Skruva på knivsatsen på behållaren så hårt det går för hand. Se bilderna på undersidan av knivsatsen, med följande betydelser:
  -  – Ej låst läge
  -  – Låst läge
- 5 Placera kvarnen på drivenheten, ställ in  på kvarnen mot  på drivenheten och vrid medurs för att låsa.
- 6 Välj maxhastighet eller använd pulsknappen (P).

#### Tips och idéer

- Barnmat/ puré – låt tillagad mat svalna till rumstemperatur innan du bereder den i kvarnen.
- Resultatet blir bäst om du använder den stora skålen när du hackar örter.

## 24 Malningskvarn (om sådan medföljer)

- a Kvarnlock
- b Bladenhet för kvarn

- 1 Lägg ingredienserna i bladenheten.
- 2 Sätt på locket och vrid medurs tills det är fastlåst.
- 3 Placera kvarnen på nätenheten och vrid medurs tills det är fastlåst.
- 4 Välj en hastighet eller använd pulsknappen (P).

### Tips och idéer

- När du bearbetar kryddor blir resultatet bäst om du inte bearbetar mer än 50 g åt gången i kvarnen.
- Hela kryddor behåller smaken mycket längre än malda kryddor så det är bäst att mala lite åt gången för att behålla smaken.
- När det gäller att få ut maximal smak och frigöra eteriska oljor är det bäst att rosta hela kryddor innan man maler dem.
- Bearbeta inte hel torkad gurkmeja i kvarnen eftersom den är för hård och kan skada bladen.
- Skär ingefära i små bitar innan du bearbetar den.
- Resultatet blir bäst om du använder den stora skålen när du hackar örter.

## 25 Blend-Xtract 2GO (om sådan medföljer)

- a Drinklock
- b Flaska
- c Tätningsring
- d Bladenhet

- 1 Tillsätt ingredienser till flaskan upp till 400 ml-markeringen.
- För bästa mixning ska du alltid tillsätta is/frysta ingredienser till flaskan först.
- Då du tillsätter frysta ingredienser (t.ex. fryst frukt, yoghurt, glass eller is) ska du inte mixa mer än 60 g eller 3 isbitar.
- Mixa inte frysta ingredienser utan vätska.
- 2 Montera tätningsringen på bladenheten. Kontrollera att ringen sitter korrekt i skåran.
- Läckage inträffar om tätningen är skadad eller felaktigt monterad.
- 3 Håll i undersidan av bladenheten och sänk ner den på flaskan, bladen nedåt.
- 4 Skruva fast sockeln på flaskan - vrid medurs för att låsa fast.
- Skaka för att sprida ingredienserna.
- Placera mixern på drivenheten och vrid den medurs för att låsa den på plats.
- 5 Välj maxhastighet. Mixa ingredienserna tills dess blandningen är slät.
- När din dryck har fått önskad konsistens kan du använda puls "P" för att se till att alla ingredienser är noggrant mixade.

### Tips och idéer

- Observera att när flaskan är fylld till maximum (400 ml) motsvarar det ungefär två portioner.
- Förvara din dryck i kylskåp om du inte ska dricka den direkt.
- Kontrollera att drycken är tillräckligt lättflytande för att du ska kunna dricka den

genom dricklocket. Tillsätt mer vätska om du vill ha en tunnare dryck.

- Vissa drycker är inte helt släta efter att de mixats på grund av att de innehåller frön eller fiberhaltiga ingredienser.
- Vissa drycker kan separera om de står en lång stund. Därför är det bäst att dricka dem direkt. Om ingredienserna har separerats rör om drycken innan du dricker den.
- När dricklocket är monterat håll alltid flaskan upprätt.

## Använda dricklocket

- 1 Sätt på locket och lås fast det genom att vrida det medurs.
- 2 När du vill dricka, lyft upp fliken på locket. Drycken kan drickas direkt från flaskan.

## 26 Express Dice (om sådan medföljer)

- a Tärningsskiva
- b Rutnät för tärnare
- c Matarstav för tärnare

### Viktigt!

- Tärningsskivan är endast ämnad för användning tillsammans med tärningstillbehöret.
- Tärnarmatarstaven ska endast användas tillsammans med rutnätet för tärnaren. Om du använder den utan att tärnarnätet är monterat kan tärnarmatarstavens botten skadas.

## Använda Express Dice

- 1 Montera drivaxeln och skålen på nätenheten.
- 2 Sätt dit tärningsskivan och sätt på locket.
- 3 Sätt rutnätet i matarröret.
- 4 Slå på och använd matarstaven för tärning för att bearbeta livsmedel genom tärningsskivan.

### Hints and Tips

- Underlätta bearbetningen genom att placera båda händerna ovanpå matarstaven och trycka ned ordentligt.
- Använd färsk frukt och grönsaker för bästa resultat
- Förhindra att ingrediensen fastnar genom att se till att du inte packar ned den för hårt i matarröret. Helst ska ingrediensen skäras i bitar som inte är större än:

**50 × 30 mm**

- Om ingrediensen är för hård att trycka genom rutnätet ska du koka den i cirka 10-15 minuter och sedan låta den svalna i kylskåpet innan du bearbetar den.
- Ta alltid bort svårbearbetade skal, kärnor och frön och så vidare, innan du bearbetar ingrediensen.

#### Obs!

- Eftersom ingredienser finns i så många olika former och storlekar kommer några av de tärnade bitarna att vara missformade. Detta är normalt.
- Ingredienser som ost, skinka och chorizo fastnar i rutnätet och rekommenderas därför inte för användning tillsammans med det här tillbehöret.

## Rengöra rutnätet

Använd matarstavens ände till att lossa på bitar som kan ha fastnat i rutnätet.

**26A** Express Dice kan också användas till att göra pommes frites och tärna råa grönsaker.

- 1 Sätt fast rutnätet utan tärningsskivan.
- 2 Tryck sedan livsmedlet genom rutnätet för hand, utan att slå på maskinen.

**27** Express Serve (om sådan medföljer)

- a Express serve-drivaxel
- b Förlängningsrör
- c Bas
- d Slungskiva

- 1 Montera drivaxeln och skålen på nätenheten.
- 2 Montera den lilla drivaxeln på huvudaxeln - **Express Serve fungerar inte om den inte är monterad.**
- 3 Montera tillbehöret/skivan - använd inte för mycket kraft. Läs avsitten Skivor och Express Dice för mer information samt råd och tips.
- 4 Sätt på locket.

Använd tillsammans med följande:

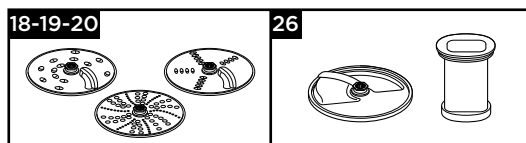

#### Viktigt - tärnare och skivor

- Om ingrediensen inte kommer ut genom utloppet ska du stänga av apparaten och kontrollera att de inte har fastnat under skivan och att slungskivan är monterad. Rensa bort eventuella livsmedel som har fastnat innan du fortsätter.

## Skötsel och rengöring

- Stäng alltid av matberedaren och dra ur kontakten innan du rengör den.
- Hantera knivbladen och skärskivorna med försiktighet - de är mycket vassa.
- Vissa livsmedel kan missfärga plasten. Detta är helt normalt. Plasten skadas inte, och mat som du lagar senare påverkas inte heller på något sätt. Om du gnuggar med en trasa doppad i vegetabilisk olja försvinner missfärgningen.

#### Drivenhet

- Torka av med en fuktig trasa och torka sedan torr. Se till att området omkring låsmekanismen ⑧ är fri från matrester.
- Sänk inte ned nätenheten i vatten.
- Linda upp sladden i förvaringsutrymmet på strömdelens baksida ⑨.

Rengöringsanvisningar - Hänvisa till relevant illustration **28**.

## Service och kundtjänst

- Om du får problem med att använda apparaten ber vi dig att läsa avsnittet om "Problemsökning" i bruksanvisningen eller på [www.kenwoodworld.com](http://www.kenwoodworld.com) innan du ringer kundtjänst.
- Produkten omfattas av en garanti som efterföljer alla lagstadgade bestämmelser vad gäller garanti och konsumenträttigheter i inköpslandet.
- Om din Kenwood-produkt inte fungerar som den ska eller om du upptäcker fel ber vi dig att lämna eller skicka in den till ett godkänt KENWOOD-servicecenter. För aktuell information om närmaste godkända KENWOOD-servicecenter besök [www.kenwoodworld.com](http://www.kenwoodworld.com) eller Kenwoods webbplats för ditt land.
- Konstruerad och utvecklad av Kenwood i Storbritannien.
- Tillverkad i Kina.



#### **VIKTIG INFORMATION OM HUR PRODUKTEN SKALL KASSERAS I ENLIGHET MED EUROPEISKA DIREKTIV OM AVFALL SOM UTGÖRS AV ELLER INNEHÅLLER ELEKTRISK OCH ELEKTRONISK UTRUSTNING (WEEE)**

När produktens livslängd är över får den inte slängas i hushållssoporna. Den kan överlämnas till lokala myndigheters avfallssorteringscentraler eller till en återförsäljare som ger denna service.

## Rekommenderad användning









Kör inte apparaten längre än de tider som anges nedan utan en viloperiod.

Överskrid inte maxkapaciteterna som står i tabellen nedan.



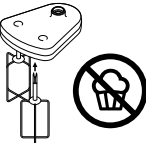

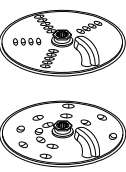
Att köra kontinuerligt under en längre period kan skada apparaten.

**Informationen om bearbetning som anges tjänar endast som riktlinje och varierar beroende på det enskilda receptet och ingredienserna som bearbetas.**

**Bearbeta inte varma ingredienser**

Verktyg/ Tillsats	Funktion			
	Allt-i-ett, kakmix	2	10	1,2 kg total vikt
	Pajdeg - knåda in fett i mjöl Tillsätta vatten till pajdegen	2 1 - 2	10 10 - 20	300 g mjölvikt
	Hacka fisk och magert kött Patéer och terriner	2	10 - 30	400 g Max magert kött
	Hacka grönsaker	P	5 - 10	100 g - 250 g
	Hacka nötter	2	30 - 60	100 g - 200 g
	Örter	2	20 - 30	30 g - 50g
	Majonnäs	2	60 - 80	4 äggulor
	Purée mjuk frukt, tillagad frukt och grönsake	2	10 - 30	500 g
	Äggvitor	2	60 - 120	2 - 6 (200 g)
	Vispa gräddor (bearbetningstiden kan variera beroende på gräddens fetthinnehåll)	2	60 - 120	250 - 500 ml
	Jästdegar	2	60	340 g mjölvikt 550 g total vikt
	Rivning och skivning av hårda livsmedel - ost, morötter, potatis och livsmedel med en liknande konsistens	2	-	Fyll aldrig mer än den maxkapacitet på 1,2 l som anges på skålen
	Skivning av mjukare livsmedel - gurka och tomater	1	-	
	River parmesanos	2	-	
	Används för att pressa juice från citrus-frukter (t.ex. apelsiner, citroner, lime och grapefrukt)	1	-	

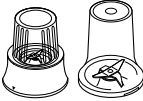
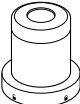
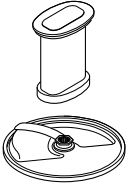

Rekommenderad användning				
Verktyg/ Tillsats	Funktion			
	Kalla vätskor och drycker (Tillsätt is/frysta ingredienser sist till bägaren)	2	30 - 60	1,2 liter
	Milkshakar/kalla mjölkbaserade blandningar	2	15 - 30	1 liter
	Krossning av is	P	30 - 40	6 isbitar (125 g)
	Kakmix (Tillsätt flytande ingredienser först)	1 ↓ 2	10 ↓ 50	1 liter
	Nötter	2	10 - 30	50 g
	Kaffebönor	2	30	50 g
	Rätt kött (nötstek) skuret i 2 centimeters bitar	P	5	70 g
	Bearbetning av kryddor Svartpepparkorn, kardemummafrön, kumminfrön, korianderfrön och fänkålsfrön	2	30 - 60	50 g
Malning av kaffebönor	2	50 g		
	Hacka nötter	P	-	50 g
	Bereda vitlöksklyftor, färsk chili och färsk ingefära	P	-	30 g
	Färs kokosnöt	2/P	30 - 60	40 g
	Drycker och smoothie	2	30 - 60	400ml
	Använd till att tärna olika livsmedel som t. ex. morot, zucchini, gurka, rödbeta och äpple.	2	-	Fyll inte över maxkapacitet- en som står markerad på skålen.
	Används för att skära flera olika livsmedel, som till exempel morot, zucchini och gurka samt potatis till pommes frites.	Manuell		

Problemsökning		
Problem	Orsak	Lösning
Matberedaren fungerar inte	Ingen ström	Kontrollera att matberedaren är ansluten till strömmen.
	Skålen har inte satts på på nätenheten på rätt sätt.  Skålens lock är inte låst på rätt sätt.	Kontrollera att skålen sitter rätt och att handtaget sitter mot det högra hörnet på framsidan. Kontrollera att locket låser korrekt i handtagsområdet. <b>Matberedaren fungerar inte om skålen och locket sätts på felaktigt.</b> Om inget av ovanstående gäller ska du kontrollera säkringen/strömbrytaren i hemmet.
	Den borttagbara drivaxeln ⑤ är inte monterad på driv-enheten.	Montera den borttagbara drivaxeln ⑤ på drivenheten innan du monterar skålen. Skålens redskap och tillbe-hör kommer inte att fungera om drivaxeln inte är mon-terad.
Mixer, Blend-Xtract 2GO eller kvarnen fungerar inte	Mixern, Blend-Xtract 2GO eller kvarnen är inte låsta på plats på rätt sätt. Mixern, Blend-Xtract 2GO eller kvarnen är inte rätt hopmonterade.	Mixern, Blend-Xtract 2GO eller kvarnen fungerar inte om de är monterade så att låsningen inte fungerar. Kontrollera att bladenheten är helt åtdragen i bägaren/flaskan/behållaren
Mixern stannar under beredningen	Mixern är överbelastad/ maximal kapacitet har överskridits. Locket är inte låst.	Kontrollera maxkapaciteterna som anges i tabellen med rekommenderade hastigheter.  Kontrollera att locket låsts ordentligt.
Mixer, Blend-Xtract 2GO eller minihackare/kvarn läcker från basen av bladenheten.	Tätningringen saknas. Tätningringen sitter inte rätt. Tätningringen skadad.	Se till att tätningringen sitter rätt och att den inte är skadad. Se "Service och kundtjänst" om du behöver en ny tätningring.
Enheten instabil/stora vibrationer och rörelser.	Kladdiga frukter/ingredienser, t.ex. dadlar, bearbetas. Vald hastighet är för låg.	För bästa resultat använd först "Pulsknappen" för att bryta ner ingredienserna och sedan kontinuerlig bearbetning på maxhastighet.
Verktygen/tillsatserna fungerar inte som de ska	Se tipsen i motsvarande avsnitt "Använda tillsatserna". Se till att tillsatserna har satts ihop ordentligt.	
Vägningsfunktion		
Displayen fryser i läget [- - -]	Displayen låser sig under användning. Displayen visar en negativ avläsning på grund av att den inte är "nollad" och antingen ingredienser eller skål/lock/tillbehör är borttaget. Den uppvägda kvantiteten är för liten.	Normal drift.  Antingen nolla displayen eller ersätt de sak-nade ingredienserna eller sätt tillbaka skål/lock/tillbehör.  Använd teskeds- och matskedsmått för my-cket små kvantiteter.
Vikten ändras på displayen.	Drivningsenheten flyttades under vägningen.	Placera alltid apparaten på en torr, planyta före vägning. Rör inte drivenheten under tiden vägningsfunktionen används. Nollställ displayen innan du väger nästa ingrediens.
Displayen är avstängd	Kontakten är utdragen. Displayen stängs av automatiskt om samma viktavläsning visas efter 5 minuter.	Sätt i kontakten. Tryck på knappen PÅ/NOLL en gång och displayen tänds.
Displayen visar [0 - Ld]	Vägningsfunktionen överbelastad För stor kraft har lagts på drivenheten.	Överskrid inte maximal vägnings-kapacitet på 3 kg Utsätt inte drivenheten för för stor kraft eftersom detta kan skada vågsensorn.

# Norsk

Brett ut framsiden med illustrasjoner

## Sikkerhet

- Les nøye gjennom denne bruksanvisningen og ta vare på den slik at du kan slå opp i den senere.
- Fjern all emballasje og eventuelle merkesedler.
- Hvis støpselet eller ledningen er skadet, må de av sikkerhetshensyn skiftes ut av Kenwood eller et godkjent Kenwood-verksted for å unngå ulykker.
- **Du må IKKE ta på de skarpe bladene.** Bladene og platene er veldig skarpe. **Hold alltid i fingergrepet øverst, unna skjærekanten, ved håndtering av de skarpe knivene, tømning av bollen og under rengjøring.**
- **Du må IKKE behandle varme ingredienser.**
- **Vær forsiktig når du heller varm væske i kjøkkenmaskinen eller blenderen – den kan bli slynget ut av apparatet ved plutselig dampdannelse.**
- Ikke gå fra apparatet mens det er i bruk.
- Ikke overskrid maksimal kapasitet som beskrevet i tabell over anbefalt bruk.
- **Ikke bruk apparatet lenger enn de angitte tidene uten hvileperioder. Ved kontinuerlig behandling i lengre perioder kan det skade apparatet.**

Funksjon/tilbehør	Maksimum behandlingstid	Hvileperiode mellom hver behandling
Hurtigmikser/Blend-Xtract 2GO	60 sek	Koble fra apparatet og la det kjøle seg ned i 15 minutter
Tunge blandinger i bollen (f.eks. deig)	60 sek	
Minihakkeren/kvernen	30 sek	
Malekvern	60 sek	

- Ikke løft eller bær prosessoren i håndtaket. Det kan knekke og føre til skader.
- Ta alltid ut kniven før du tømmer bollen.
- Hold hender og verktøy unna prosessorbollen og mikserglasset mens strømmen er koblet til. Bruk slikkepott eller annet redskap for å skyve ned maten.
- Slå alltid av apparatet og trekk ut stikkontakten når den står uten oppsyn og før montering, demontering eller rengjøring.
- Bruk aldri fingrene til å skyve ingrediensene ned i matetrakten. Du må alltid bruke stapperen som følger med.
- **Ikke fest knivenheten til motordelen uten at glass/flaske eller kvernbeholder/lokk sitter på.**

- **FORSIKTIG:** Før du fjerner lokket fra bollen, hurtigmikseren eller kvernen fra strømenheten:
  - slå av maskinen;
  - vent til tilbehøret/knivbladene har stoppet helt opp;
  - vær forsiktig så du ikke skrur løs hurtigmikserglass/-flaske eller kvernbeholder/lokk fra knivenheten.
- Start aldri maskinen ved å vri på lokket. Bruk av/på-bryteren.
- **Dette apparatet blir ødelagt og kan føre til skader hvis låsemekanismen blir utsatt for stort press.**
- Bruk kun originalt tilbehør.
- Aldri bruk et skadet apparat. Få det kontrollert eller reparert: se Service og kundetjeneste.
- La aldri strømenheten, ledningen eller støpselet bli vått.
- La ikke ledningen henge over kanten på bordet eller arbeidsbenken, eller ligge inntil varme overflater.
- Barn må ha tilsyn for å sikre at de ikke leker med apparatet.
- Dette apparatet må ikke brukes av barn. Hold apparatet og den tilhørende ledningen utenfor barns rekkevidde.
- Apparater kan brukes av personer med reduserte fysiske, sensoriske eller mentale evner, eller som mangler erfaring eller kunnskap, hvis de har fått tilsyn eller veiledning om trygg bruk av apparatet og de forstår farene det innebærer.
- Bruk bare apparatet til dets tiltenkte hjemlige bruk. Kenwood frasier seg ethvert ansvar ved feilaktig bruk eller dersom apparatet ikke er brukt i henhold til denne bruksanvisningen.
- Feil bruk av processoren, hurtigmikseren eller kvernen kan føre til personskader.
- Maks. hastighet avhenger av minikutter/kverntilbehøret. Det er dette som trekker mest kraft – andre tilbehør kan trekke mindre kraft.

## Hurtigmikser/Blend-Xtract 2GO

-  **Du må IKKE behandle varme ingredienser.**
- **SKÅLDEFARE:** Varme ingredienser må kjøles ned til romtemperatur før du har dem i glasset/flasken eller før miksing.
- Vær alltid forsiktig når du håndterer knivenheten, og unngå å berøre skjærekanten på kniven når du rengjør.
- Hurtigmikseren må alltid brukes med lokket påsatt.
- Mikserglass/-flasken må kun brukes med medfølgende knivenhet.
- Du må aldri kjøre hurtigmikseren når den er tom.
- Smoothie-oppskrifter – ikke bland frosne ingredienser som har stivnet til en klump i fryseren. Bryt den opp før den has i glasset/flasken.

## **Blend-Xtract 2GO**

- Du må aldri drikke varme væsker fra flasken.
- Når du drikker gjennom lokket, må du passe på at drikken er jevn. Det kan hende at du må eksperimentere litt for å oppnå ønsket resultat, spesielt når du behandler fast eller umoden mat siden noen ingredienser ikke blir behandlet.
- Unngå å mikse frosne ingredienser eller isbiter uten væske.
- Du må aldri mikse tørre ingredienser (f.eks. krydder eller nøtter) eller kjøre hurtigmikseren mens den er tom.

## **Kverntilbehør**

- Du må aldri sette knivenheten på strømenheten uten at begeret/lokket er satt på.
- Du må aldri skru av begeret/lokket mens kvernen er satt på apparatet.
- Ikke berør de skarpe knivene – hold knivenheten utenfor barns rekkevidde.
- Du må aldri ta av kvernen før knivene har stoppet helt.
- Apparatet fungerer ikke hvis kvernen ikke er satt korrekt på plass.
- Du må ikke behandle varme ingredienser i kvernen – la dem kjøle seg ned til romtemperatur før behandling.

## **Minihakkeren/kvernen**

- Behandling av krydder anbefales ikke, da det kan skade plastdelene.

## **Malekvern**

- Du må ikke behandle tørket gurkemeierot. Den er for hard og kan skade bladene.

## **Express Dice/Express Serve tilbehør og skiver**

- Terningristen og skivene er veldig skarpe; vær forsiktig ved påsetting, fjerning og rengjøring. **Hold alltid i fingergrepet, vekk fra skjærekanten ved håndtering av de skarpe knivbladene, tømning av bollen og ved rengjøring.**
- Ikke bruk fingrene til å skyve maten ned i materøret. Bruk kun stapperen som følger med.
- Du må ikke bruke stor kraft for å skyve maten ned materøret – det kan skade tilbehøret.
- Slå av og vent til skiven har stoppet helt før du fjerner lokket.
- Du må aldri helle varm væske i materøret.

## **Express Serve**

- Unngå kontakt med bevegelige deler. Hold fingrene unna matuttaket.
- Må ikke kjøres når terningkutter eller skiver brukes uten slyngeplaten påsatt. **Hvis slyngeplaten ikke er påsatt, vil maten pakkes sammen under platen og ikke komme ut av**

## matuttaket, noe som kan skade tilbehøret.

- Sitruspressen er ikke beregnet for å brukes med Express Serve. Sitruspressen må alltid brukes med hovedbollen.

## Rengjøring

- Tørk over motordelen og drivhodet på vispen med en fuktig klut og tørk. Pass på at det ikke sitter igjen matrester i festet ⑧.
- Du må ikke legge motordelen, knivenheten eller drivhodet på vispen i vann.
- Bollen, lokket, stapperen og alle tilbehør/redskaper unntatt knivenheten og drivhodet på vispen kan vaskes både for hånd og i oppvaskmaskin.
- Knivenheten børstes ren og skylles under rennende vann.

### Før du setter i støpselet

- Forsikre deg om at nettspenningen stemmer overens med det som står på undersiden av apparatet.
- Dette apparatet overholder EC-forordning 1935/2004 om materialer og gjenstander som er bestemt å komme i kontakt med næringsmidler.

### Før første gangs bruk

- 1 Fjern plastdekslene fra knivbladet. **Bladene er veldig skarpe, så vær forsiktig.** Disse dekslene bør kastes da de kun skal beskytte bladet under produksjon og transport.
- 2 For vask av delene ser du Rengjøring og vedlikehold.

## Deler

### Foodprocessor

- ① Stapper
- ② Matetrakt
- ③ Lokk
- ④ Bolle
- ⑤ Avtagbar drivaksel
- ⑥ Strømenhet
- ⑦ Hastighetskontroll/pulsfunksjon
- ⑧ Sikkerhetslåser
- ⑨ Ledningsvikler (bak)

### Veiefunksjon

- ⑩ Kg/lb-knapp
- ⑪ På/null-knapp
- ⑫ Displayskjerm
- ⑬ Veiefat

### 14A Plastblender (hvis den medfølger)

- a Knivenhet
- b Tetningsring
- c Mikserglass
- d Fyllhette
- e Lokk

### 14B Glasshurtigmikser (hvis den medfølger)

- a Knivenhet
- b Tetningsring
- c Mikserglass
- d Lokk
- e Fyllhette

### C Standardtilbehør

- ⑮ Knivblad
- ⑯ Deigkrok
- ⑰ Dobbelt visp
- ⑱ 4 mm skjære-/riveplate
- ⑲ 2 mm skjære-/riveplate
- ⑳ Ekstra fin riveplate

### Ekstrauststyr

Det er ikke sikkert at alt tilbehøret som står oppført, følger med matprocessoren din. Tilbehøret avhenger av modellen. Se «service og kundetjeneste» for informasjon om hvordan du kan kjøpe tilbehør som ikke følger med i pakken.

## D Valgfritt tilbehør

- ⑳ Citruspresse (hvis den medfølger)
- ㉑ Minihakker/kvern av glass (hvis den medfølger)
- ㉒ Minihakker/kvern av plast (hvis den medfølger)
- ㉓ Malekvern (hvis den medfølger)
- ㉔ Blend-Extract 2GO (hvis den medfølger)
- ㉕ Express Dice (hvis den medfølger)
- ㉖ Express Serve (hvis den medfølger)

## Bruk av foodprocessoren

### Illustrasjon ① – ③

- 1 Sett den avtagbare drivakselen på strømenheten.
- 2 Sett deretter på bollen ved å sette  på bollen på linje med  på strømenheten og vri med klokken til den låses på plass .
- 3 Sett på et tilbehør over bollens drivaksel.
  - Sett alltid bollen og tilbehøret på plass på processoren før du legger til ingredienser.
- 4 Fest lokket og sørg for at toppen av drivakselen/verktøyet festes i midten av lokket.
  - **Ikke bruk lokket til å styre prosessoren, men bruk alltid av/på-hastighetskontrollen.**
- 5 Sett inn støpselet, slå på og velg hastighet. (Se tabell over anbefalt bruk).
  - **Processoren fungerer ikke hvis bollen eller lokket ikke er låst korrekt på plass i sikkerhetslåsen. Sjekk at matetrakten og bollehåndtaket sitter foran til høyre.**
- 6 Bruk pulsfunksjonen (P) til korte støt. Pulsfunksjonen fungerer så lenge kontrollen holdes på plass.
- 6 Følg trinnene ovenfor i motsatt rekkefølge når du skal ta av lokket, tilbehøret og bollen.
  - **Slå alltid av apparatet og trekk ut støpselet før du fjerner lokket.**

### Viktig

- Foodprocessoren egner seg ikke til knusing eller maling av kaffebønner, eller til knusing av grovt sukker til strøsukker (farin).
- Når du tilsetter mandelessens eller andre smakstilsetninger, må ikke disse komme i kontakt med plastmaterialet da de kan lage merker.

## Veiefunksjon

### Illustrasjon ④

Matprocessoren er utstyrt med en innebygd veiefunksjon slik at ingrediensene kan veies direkte i bollen eller mikserglasset.

- Maksimal kapasitet i vekt er 3 kg

## Slik bruker du veiefunksjonen

- 1 Sett alltid bollen, den avtakbare drivakselen og tilbehør eller mikserbegeret på el-enheten før du legger til ingrediensene.
- 2 Sett støpselet i kontakten – displayskjermen er tom.
- 3 Trykk på PÅ/NULL-knappen én gang, og displayskjermen lyser.
- 4 Trykk på (kg/lb)-knappen for å velge enten gram eller unse (1 unse = ca. 30 gram). Displayet går tilbake til kg/g når den slås på.
  - Enheten veier i trinn på 1 g, og vi anbefaler at du bruker teskje/spiseskje til å måle ut mindre mengder.
  - Trykk på PÅ/NULL-knappen én gang for at skjermen skal vise null.
- 5 Veid de ønskede ingrediensene rett i bollen eller glasset.
- 6 Når alle ingrediensene er veid, setter du på lokket og velger hastighet for å starte processoren.
  - Vekten på eventuelt ekstra ingredienser som tilsettes via materøret mens processoren går, vises ikke på displayskjermen.
  - Displayet kan slås av manuelt ved å trykke og holde inne ON/ZERO-knappen (på/null-knappen) i noen sekunder.

**Se feilsøkningsveiledningen hvis du får problemer ved bruk av veiefunksjonen.**

## Veiefat

Det følger med et avtakbart veiefat slik at ingrediensene kan veies uten bollen eller mikserglasset.

Sett veiefatet oppå strømenheten og vri med klokken for å låse det på plass. Følg trinnene 2 til 4 under «Slik bruker du veiefunksjonen». Fjern fatet ved å vri det mot klokken og løfte det av.

### Bruk av tilbehøret

Se tabell over anbefalt bruk for hvert tilbehør.

### 14A Plastblender (hvis den medfølger)



## Bruk av Plastblender

### Illustrasjon ⑤ – ⑦

- 1 Sett tetningsringen inn i knivenheten – pass på at ringen sitter på plass i fordypningen.
  - **Det vil oppstå lekkasje dersom forseglingen er skadet eller feil påsatt.**
- 2 Hold undersiden av knivenheten og sett knivbladene inn i mikserglasset. Vri mot klokken til de sitter på plass. Se illustrasjonen på undersiden av knivenheten:

 - Ulåst posisjon

 - Låst posisjon

- 3 Ha ingrediensene i mikserglasset.
  - 4 Sett lokket på mikserglasset og vri med klokken til det klikker på plass. Sett på fyllhetten.
  - 5 Plasser hurtigmikseren på strømenheten, plasser  på hurtigmikseren på linje med  på strømenheten og vri med klokken for å låse .
- **Apparatet fungerer ikke hvis blenderen ikke er satt korrekt inn i sikkerhetslåsen.**

## **14B** Glassblender (hvis den medfølger)

### Bruk av Glassblender

#### Illustrasjon -

- 1 Sett tenningsringen inn i knivenheten – pass på at ringen sitter på plass i fordypningen.
- **Det vil oppstå lekkasje dersom forseglingen er skadet eller feil påsatt.**
- 2 Skru mikserglasset på knivenheten. Se på illustrasjonene på undersiden av knivenheten som følger:
    -  - Ulåst posisjon
    -  - Låst posisjon
  - 3 Ha ingrediensene i mikserglasset.
  - 4 Sett lokket på glasset og trykk ned for å feste det. Sett på fyllhetten.
  - 5 Plasser hurtigmikseren på strømenheten, plasser  på hurtigmikseren på linje med  på strømenheten og vri med klokken for å låse.
- **Apparatet fungerer ikke hvis blenderen ikke er satt korrekt inn i sikkerhetslåsen.**

#### Råd og tips

- Når du lager majones, legger du alle ingrediensene unntatt oljen i hurtigmikseren. Ta av fyllhetten. Mens apparatet kjører heller du oljen sakte gjennom hullet i lokket
- Tykke blandinger, f.eks. patéer og dipp, må kanskje skrapes ned. Hvis blandingen er vanskelig å prosessere, skal du tilsette mer væske.
- Det anbefales ikke å prosessere krydder, da de kan skade plastdelene.
- Når du skal blande tørre ingredienser, skjærer du dem i biter, fjerner fyllhetten og mens apparatet kjører, legger du i én og én bit. Hold hånden over åpningen. For best resultat tømmer du den jevnlig.

## **15** Knivblad

Knivbladet er det mest allsidige av alt tilbehøret. Følg veiledningen under «Bruk av foodprocessoren».

#### Råd og tips

- Bruk pulskontrollen for en grovere konsistens.
- Skjær matvarer som kjøtt, brød og grønnsaker i terninger på ca. 2 cm.
- Kjeks kan brytes i biter og tilsettes i matetrakten mens maskinen kjører.
- Pass på å ikke overbehandle dem.
- Når du lager bakverk bruker du fett rett fra kjøleskapet som er skåret i terninger på 2 cm.
- For best mulig resultat ved behandling av klissete frukt/ingredienser slik som dadler, bruk "Pulsering" først for å bryte opp ingrediensene og deretter fortsett med å behandle på maksimal hastighet.

## **16** Deigredskap

Bruk til gjærdeigblandinger.

Følg veiledningen under «Bruk av foodprocessoren».

#### Råd og tips

- Ikke behandle matvarene lenger enn 60 sekunder.
- Ha de tørre ingrediensene i bollen og hell væsken ned i matetrakten mens apparatet kjører. Kjør til ingrediensene danner en jevn, elastisk deigball.
- Elte på nytt for hånd. Det anbefales ikke at du elter på nytt i bollen siden det kan føre til at prosessoren blir ustabil.



## **17** Dobbel visp

### Bruk av vispen

- 1 Sett drivakselen og bollen på strømenheten.
- 2 Dytt hver visp på plass i vispinnsatsen.
- 3 Fest vispen forsiktig ved å vri den til den faller over drivakselen.
- 4 Tilsett ingrediensene.
- 5 Fest lokket og sørg for at enden på skaftet fester seg i midten av lokket.

#### Råd og tips

##### Viktig

-  **Brukes kun til lette blandinger som eggehviter og krem.**
-  **Vispen er ikke egnet til å lage alt-i-ett-kakemikser, da disse er for tunge og vil skade den. Bruk alltid knivbladet.**



- Du oppnår best mulig resultater når eggene oppbevares i romtemperatur.
- Sørg for at bollen og vispene er rene og fettfrie før visping.

## 18 - 20 Plater

### Bruk av skjæreplatene

- 1 Sett drivakselen og bollen på strømenheten.
- 2 Hold i midtgrepet og plasser platen på drivakselen med passende side øverst.
- 3 Sett på lokket.
- 4 Legg maten i matetrakten.
- 5 Slå på og dytt jevnt nedover med stapperen -  
① **aldri plasser fingrene i matetrakten.**

#### Råd og tips

- Bruk ferske ingredienser
- Ikke skjær matvarene i for små biter. Fyll matetrakten rimelig full i bredden. Det forhindrer at matvarene sklir sidelengs under behandlingen.
- Mat som er plassert stående kommer ut kortere enn mat som er plassert liggende.
- Det kommer alltid til å ligge igjen litt rester på skiven eller i bollen etter behandlingen.

## 21 Sitruspresse (hvis den medfølger)

- a Presse
- b Sil

### Bruk av sitruspressen

- 1 Sett drivakselen og bollen på strømenheten.
  - 2 Fest silen i bollen og sørg for at silhåndtaket er låst i posisjon direkte over bollehåndtaket.
  - 3 Plasser pressen over drivakselen og vri den til den faller helt ned.
  - 4 Skjær frukten i to. Deretter slår du på og presser frukten ned i pressen.
- **Sitruspressen vil ikke fungere hvis silen ikke er låst skikkelig.**

#### Råd og tips

- For best mulig resultater oppbevarer og presser du frukten i romtemperatur og håndruller den på en benkeplate før pressing.
- For å bidra til saftutvinningen beveger du frukten fra side til side når du presser den.
- Når du lager saft av store mengder frukt, tømmer du silen jevnlig for å hindre at det bygger seg opp fruktkjøtt og frø.

## 22/23 Minihakkeren/kvernen (hvis den medfølger)

- a Beholder
- b Tetningsring
- c Knivenhet

- 1 Legg ingrediensene i begeret.
- 2 Sett tetningsringen inn i knivenheten.
- 3 Snu knivenheten opp ned. Senk den ned i begeret med knivbladene ned.
- 4 Skru fast knivenheten i begeret til den sitter stramt. Se illustrasjonene på undersiden av knivenheten:  
🔒 - Ulåst posisjon  
🔒 - Låst posisjon
- 5 Sett kvernen på strømenheten ved å la ▼ på kvernen stå overfor ▬ på strømenheten, og vri med klokken for å låse den på plass.
- 6 Velg maksimal hastighet eller bruk pulsring (P).

#### Råd og tips

- Barnemat/mos: la varm mat kjøle seg ned til romtemperatur før du behandler den i kvernen.
- Du får best resultat hvis du bruker hovedbollen til hakking av urter.

## 24 Malekvern (hvis den medfølger)

- a Kvernlokk
- b Knivenhet for kvern

### Bruk av malekvernen

- 1 Ha i ingrediensene i knivenheten.
- 2 Sett på lokket og vri det med klokken for å låse det på plass.
- 3 Sett kvernen på strømenheten og vri med klokken for å låse den på plass.
- 4 Velg en hastighet eller bruk pulsfunksjonen (P).

#### Råd og tips

- Du får best mulig resultat ved behandling av krydder hvis du ikke behandler mer enn 50 g samtidig i kvernen.
- Helt krydder beholder smaken mye lenger enn malt krydder, så det er bedre å male litt av gangen for å få best mulig smak.
- Du får mest mulig smak og oljer ut av helt krydder hvis du steker det før du kverner det.
- Du må ikke behandle tørket gurkemeierot i kvernen. Den er for hard og kan skade bladene.

- Skjær ingefær i små biter før behandling.
- Du får best resultat hvis du bruker hovedbollen til hakking av urter.

## 25 Blend-Xtract 2GO (hvis den medfølger)

- Påfyllingslokk
- Flaske
- Forseglingsring
- Knivenhet

- Tilsett ingredienser i flasken, opp til 400 ml-ninåmerket.
  - For å oppnå det beste mikseresultatet tilsetter du alltid is eller frosne ingredienser i flasken først.
  - Når du tilsetter frosne ingredienser (frossen frukt, yoghurt, is krem eller isbiter), ikke tilsett mer enn 60 g eller 3 isbiter.
  - Du må ikke mikse frosne ingredienser uten væske.
- Sett forseglingsringen på knivenheten – pass på at ringen sitter riktig i sporet.
  - Det vil oppstå lekkasjer hvis forseglingen er skadet eller ikke er satt riktig på.
- Hold underside av knivenheten og senk den ned i flasken med bladene nederst.
- Skrus knivholderen på flasken – dreier med urviserne for å låse.
  - Rist for å blande ingrediensene.
  - Sett mikseren på strømenheten, og vri med klokken for å låse den på plass.
- Velg maksimal hastighet. La ingrediensene blandes til en jevn masse.
  - Når drikken har fått riktig konsistens, kan du bruke pulsering 'P' for å sikre at alle ingrediensene blandes godt.

### Råd og tips

- Merk at når flasken fylles til maksimal kapasitet (400ml), er dette omtrent to porsjoner.
- Hvis du ikke skal drikke drikken øyeblikkelig, setter du den i kjøleskapet.
- Kontroller at drikken er tynn nok til å kunne drikkes fra påfyllingslokket. Hvis du vil ha en tynnere drikk, tilsetter du mer væske.
- Etter blanding kan det hende at noen drikker ikke er helt jevne på grunn av frø eller konsistensen på ingrediensene.
- Noen drikker skiller seg når de blir stående, og derfor er det best å drikke dem med en gang. Drikker som har skilt seg, bør røres før du drikker dem.
- Når påfyllingslokket er satt på, må du alltid holde reiseflasken rett opp.

## Bruke drikkelokket

- Fest og lås lokket ved å vri med klokken.
- Når du vil drikke, åpner du bare lokkdekselet. Du kan drikke rett fra flasken.

## 26 Express Dice (hvis den medfølger)

- Terningskive
- Terningrist
- Terningstapper

- Terningskiven er kun beregnet på å brukes sammen med terningtilbehøret.
- Terningstapperen skal kun brukes med terningsristen. Hvis du bruker det uten at terningsristen monteres, vil det føre til skade på bunnen av tapperen.

## Slik bruker du Express Dice

- Sett drivakselen og bollen på motordelen.
- Tilsett terningskiven og sett på lokket.
- Plasser terningristen i materøret.
- Slå på og bruk terningstapperen til å føre maten gjennom terningristen.

### Råd og tips

- Hjelp til med behandlingen ved å plassere begge hender oppå stapperen og presse bestemt ned.
- Bruk fersk frukt og grønt for de beste resultatene.
- Ikke stapp materøret for fullt for å unngå tilstopping – bitene skal helst ikke være større enn:

**50 × 30 mm**

- Hvis bitene er for harde til å bli presset gjennom risten, kokes de i ca. 10-15 minutter og avkjøles i kjøleskap før behandling.
- Fjern alltid hardt skall, steiner, kjerner og frø osv. før behandling.

### Merk:

- På grunn av ulike størrelser og former på matvarene, vil terningene ha noen misformede biter. Dette er normalt.
- Matvarer som ost, skinke og chorizo vil tilstoppe risten, så disse anbefales ikke å brukes med dette tilbehøret.

## Rengjøre risten

Bruk enden av stapperen til å fjerne eventuelle matrester i terningristen.

**26A** Express Dice kan også brukes til å lage pommes frites og grønnsaksstaver.

- 1 Sett på terningristen uten terningskiven.
- 2 Deretter skyver du maten gjennom risten uten å slå på apparatet.

**27** Express Serve (hvis den medfølger)

- a Express serve-drivaksel
- b Forlengerrør
- c Base
- d Slyngeplate

- 1 Sett drivakselen og bollen på motordelen.
- 2 Sett den lille drivakselen på hovedakselen - **Express Serve fungerer ikke hvis den ikke er påsatt.**
- 3 Sett på ønsket tilbehør/skive - ikke bruk for stor kraft. Se avsnitt om skiver og Express terning for mer informasjon og tips.
- 4 Sett på lokket.

Brukes sammen med følgende:

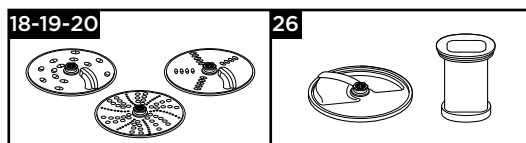

### Viktig - Terningkutter og skiver

- Hvis maten ikke kommer ut av matutløpet, slå av og undersøk om undersiden av skiven er tilstoppet og at slyngeplaten er påsatt. Fjern eventuelle matrester før du fortsetter behandlingen.

## Rengjøring og vedlikehold

- Slå alltid av maskinen og trekk ut støpselet før rengjøring.
- **Vær forsiktig når du håndterer knivbladet og skjæreplatene - de er ekstremt skarpe.**
- Enkelte ingredienser kan føre til misfarging av plastmaterialet. Dette er helt normalt og skader ikke plasten. Det påvirker heller ikke smaken på maten. Fjern misfarging med en klut fuktet i vegetabilsk olje.

## Motordelen

- Tørk over med en fuktig klut og la tørke. Pass på at det ikke sitter igjen matrester i festet **⑧**.
- Ikke legg motordelen i vann.
- Oppbevar overflødig ledning i oppbevaringsrommet bak på motordelen **⑨**.

Rengjøringsveiledning - se relevant illustrasjon **28**.

## Service og kundetjeneste

- Hvis du har problemer med å bruke apparatet ditt, må du sjekke «Feilsøkningsveiledningen» i håndboken eller gå til [www.kenwoodworld.com](http://www.kenwoodworld.com) før du kontakter oss for hjelp.
- Vennligst merk at produktet ditt dekkes av en garanti som overholder alle lovforskrifter angående eksisterende garanti- og forbrukerrettigheter i landet der produktet ble kjøpt.
- Hvis Kenwood-produktet ditt har funksjonssvikt eller du finner defekter på det, må du sende eller ta det med til et autorisert KENWOOD-servicesenter. Du finner oppdatert informasjon om hvor ditt nærmeste autoriserte KENWOOD-servicesenter er, på [www.kenwoodworld.com](http://www.kenwoodworld.com) eller på nettstedet for landet ditt.
- Designet og utviklet av Kenwood i Storbritannia.
- Laget i Kina.



### VIKTIG INFORMASJON OM KORREKT KASTING AV PRODUKTET I HENHOLD TIL EU-DIREKTIVET OM ELEKTRISK OG ELEKTRONISK UTSTYR SOM AVFALL (WEEE)

På slutten av levetiden må ikke produktet kastes som vanlig avfall. Det må tas med til et lokalt kildesorteringssted eller til en forhandler som tilbyr tjenesten.

## Tabell over anbefalt bruk









Ikke bruk apparatet lengre enn de angitte tidene uten hvileperioder.





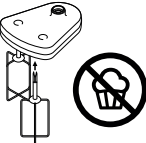

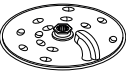
Ikke fyll over maksimumskapasiteten oppgitt i tabellen nedenfor.

Ved kontinuerlig behandling i lengre perioder kan det skade apparatet.

**Bruksinformasjonen som oppgis er bare veiledende og vil variere ut fra oppskrift og ingrediensene som behandles.**

**Du må ikke mikse varme ingredienser**

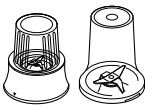
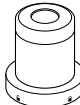
Verktøy/ tilbehør	Funksjon		 (Sek)	
	Alt-i-ett-kakemiks	2	10	1,2 kg total vekt
	Butterdeig - smuldre smør i mel Tilføyning av vann for å kombinere ingredienser i butterdeig	2 1 - 2	10 10 - 20	300 g melvekt
	Skjære opp fisk og magert kjøtt Posteier og terriner	2	10 - 30	400 g maks magert storfekjøtt
	Skjære opp grønnsaker	P	5 - 10	100 g - 250 g
	Hakke nøtter	2	30 - 60	100 g - 200 g
	Urter	2	20 - 30	30 g - 50 g
	Majones	2	60 - 80	4 eggeplommer
	Mose myk frukt, kokt frukt og grønnsaker	2	10 - 30	500 g
	Eggehviter	2	60 - 120	2 - 6 (200 g)
	Pisket krem (Behandlingstidene kan variere ut fra fettinnholdet i fløten)	2	60 - 120	250 - 500 ml
	Gjærdeig	2	60	340 g melvekt 550 g total vekt
 	Kutte og rive faste matvarer - ost, gulrøtter, poteter og matvarer med lignende tekstur	2	-	Ikke fyll over maksmerket på bollen - 1,2 liter
	Kutte mykere matvarer - agurk og tomater	1	-	
	River parmesanost	2	-	
	Bruk til å klemme saft fra sitrusfrukter, f.eks. appelsiner, sitroner og grapefrukt.	1	-	-

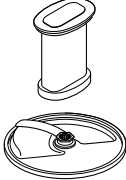
Tabell over anbefalt bruk				
Verktøy/ tilbehør	Funksjon		 (Sek)	
	Kalde væsker og drikkevarer (Tilsett isbiter/frosne ingredienser i glasset til slutt)	2	30 - 60	1,2 liter
	Milkshaker eller blandinger med kald melk	2	15 - 30	1 liter
	Isknusing	P	30 - 40	6 isbiter (125 g)
	Røre (Tilsett flytende ingredienser først)	1 ↓ 2	10 ↓ 50	1 liter
	Nøtter	2	10 - 30	50 g
	Kaffebønner	2	30	50 g
	Rått kjøtt (storfebiff) skåret i terninger på 2 cm	P	5	70 g
	Behandling av krydder Svarte pepperkorn, kardemommefrø, spisskummenfrø, korianderfrø og fenikkelfrø	2	30 - 60	50 g
	Male kaffebønner	2		50 g
	Hakke nøtter	P	-	50 g
	Prosessere hvitløkkløfter, fersk chili og fersk ingefærrot	P	-	30 g
	Fersk kokosnøtt	2/P	30 - 60	40 g
	Drikker og smoothieoppskrifter	2	30 - 60	400 ml
	Brukes til å kutte en rekke ulike matvarer, for eksempel gulrøtter, squash, agurk, rødbeter og epler i terninger.	2		Ikke fyll over maksimum- skapasiteten merket på bollen
	Brukes til å kutte en rekke matvarer slik som poteter, gulrøtter squash og agurk til pommes frites og grønnsaksstaver.	Manual		

Feilsøkningsveiledning		
Problem	Årsak	Løsning
Prosessoren fungerer ikke.	Ikke strøm.  Bollen er ikke festet riktig til strømenheten. Bollelokket er ikke låst riktig.	Sjekk at støpselet på prosessoren sitter i kontakten. Sjekk at bollen sitter riktig på og at håndtaket sitter foran til høyre. Kontroller at lokklåsen er riktig plassert i håndtaksområdet. <b>Prosessoren vil ikke fungere hvis ikke bollen og lokket sitter som de skal.</b> Hvis det ikke er noe av ovennevnte, kontrollerer du sikringene/strømbryteren i huset.
	Avtagbar drivaksel ⑤ er ikke koblet til strømenhet.	Monter den avtagbare drivakselen ⑤ på strømenheten før du monterer bollen. Bollerredskapet og tilbehør vil ikke fungere, med mindre drivakselen er montert.
Hurtigmikser, Blend-Xtract 2GO eller kvern vil ikke fungere	Hurtigmikser, Blend-Xtract 2GO eller kvern er ikke låst på plass. Hurtigmikser, Blend-Xtract 2GO eller kvern er ikke montert korrekt.	Hurtigmikser, Blend-Xtract 2GO eller kvern vil ikke fungere hvis den er satt ukorrekt på låsesystemet. Kontroller at knivenheten er festet korrekt i glasset/flasken/holderen
Prosessoren stanser midt i prosessen.	Prosessoren er overfylt / maksimal kapasitet overskredet. Lokket er låst opp.	Sjekk maksimalkapasiteten som står oppført i tabellen for anbefalt bruk.  Kontroller at lokket er riktig låst.
Hurtigmikseren, Blend-Xtract 2GO eller kvernen lekker nederst på knivenheten.	Tetningsringen er ikke satt på. Tetningsringen er feil satt på. Tetningsringen er skadet.	Sjekk at tetningsringen er satt riktig på og ikke er skadet. Hvis du trenger en ny tetningsring, se Service og kundetjeneste.
Enheten er ustabil/tunge vibrasjoner og bevegelse.	Klissete frukt/ingredienser slik som dadler behandles. For lav hastighet valgt.	For best mulig resultat, bruk "Pulsering" først for å bryte opp ingrediensene og deretter fortsett med å behandle på maksimal hastighet.
Redskapet/tilbehøret fungerer dårlig.	Se tipsene i den relevante delen under «Bruk av tilbehøret». Sjekk at tilbehøret er satt sammen riktig.	
Veiefunksjon		
Displayskjerm viser konstant [- - -]	Displayet låser seg under bruk. Displayet viser en minusavlesning fordi displayet ikke er nullstilt og enten ingrediensene eller bollen/lokket/tilbehøret er fjernet. Veid mengde for liten.	Normal bruk. Enten nullstilt displayet eller tilsett manglende ingredienser eller sett på bollen/lokket/tilbehøret.  Mål ut med teskje eller spiseskje når det dreier seg om svært små mengder.
Vekten endres på displayskjermen.	Motordelen flyttet mens maskinen var i bruk.	Sett alltid prosessoren på et tørt og flatt underlag før veiingen. Du må ikke flytte på strømenheten mens veiefunksjonen er i bruk. Sett displayet på null før du veier neste ingrediens.
Displayet er slått av	Strømenheten er frakoblet Displayet slår seg automatisk av hvis samme vektavlesning vises etter 5 minutter.	Koble til apparatet. Trykk ON/ZERO-knappen én gang, så tennes displayet.
Displayet viser [0 - Ld]	Veiefunksjonen er overbelastet Det er brukt for mye belastning på strømenheten.	Ikke overskrid den maksimale veiekapasiteten på 3 kg. Du må ikke belaste strømenheten for mye. Dette kan skade veiesensoren.

# Suomi

## Taita auki etusivun kuvitukset

### Turvallisuus

- Lue nämä ohjeet huolella ja säilytä ne myöhempää tarvetta varten.
- Poista pakkauksen osat ja mahdolliset tarrat.
- Jos virtajohto tai pistoke on vaurioitunut, sen saa vaihtaa ainoastaan Kenwood tai Kenwoodin valtuutettu huoltoedustaja vaarojen välttämiseksi.
- **ÄLÄ koske teräviin teriin.** Terät ja levyt ovat hyvin teräviä. **Kun käsittelet leikkuuteriä, tyhjennät kulhon tai puhdistat, tartu aina yläosaan kauas itse terästä.**
- **ÄLÄ käsittele kuumia ainesosia.**
- **Ole varovainen kaataessasi kuumaa nestettä yleiskoneeseen tai tehosekoittimeen, sillä sitä voi roiskua ulos äkillisen höyrystymisen vuoksi.**
- Älä koskaan jätä laitetta valvomatta, kun se on toiminnassa.
- Älä ylitä käyttösuositustaulukossa mainittuja enimmäistehoja.
- **Laitetta saa käyttää yhtäjaksoisesti korkeintaan alla kuvatun ajan verran ilman taukoa. Jos sitä käytetään yhtäjaksoisesti pidempään, se saattaa vaurioitua.**

Toiminto/lisälaite	Pisin yhtäjaksoinen käyttöaika	Tauon pituus käyttöjaksojen välillä
Tehosekoitin/Blend-Xtract 2GO	60 sekuntia	Irrota laitteen pistoke pistorasiasta ja anna laitteen jäähtyä 15 minuuttia.
Raskaat seokset kulhossa (esim. taikina)	60 sekuntia	
Monitoimimyllyn	30 sekuntia	
Jauhatusmylly	60 sekuntia	

- Älä nosta tai kanna yleiskonetta kahvasta. Muutoin kahva voi särkyä, jolloin voi aiheutua onnettomuus.
- Irrota leikkuuterä aina ennen kuin kaadat kulhon sisällön astiaan.
- Pidä kädet ja keittiövälineet poissa yleiskoneen kulhosta ja tehosekoittimen astiasta, kun yleiskoneen pistoke on pistorasiassa. Jos ruokaa täytyy painaa alaspäin, käytä lastan kaltaista tarkoitukseen soveltuvaa työvälinettä.
- Katkaise laitteesta virta ja irrota virtapistoke pistorasiasta ennen laitteen jättämistä ilman valvontaa sekä ennen kokoamista, purkamista tai puhdistamista.
- Älä koskaan paina ruokaa syöttösuppiloon sormien avulla. Käytä aina mukana toimitettua paininta.
- **Älä kiinnitä teräasetelmaa moottoriyksikköön, jos sekoitusastia/pullo tai myllyn astia/kansi ei ole paikallaan.**

- HUOMIO: Ennen kannen poistamista kulhosta tai tehosekoittimen tai myllyn irrottamista moottoriyksiköstä
  - kytke virta pois;
  - odota, kunnes levy/terä on pysähtynyt kokonaan;
  - älä irrota sekoitusastiaa/pulloa tai myllyn astiaa/kantta teräasetelmasta.
- Älä pyöritä käyttölaitetta kannen avulla, vaan käytä aina on/off-kytkintä.
- **Tämä laite vaurioituu ja voi aiheuttaa henkilövahingon, jos lukitusmekanismiin kohdistetaan suuri voima.**
- Älä koskaan kiinnitä laitteeseen muita kuin sen omia osia.
- Älä käytä vaurioitunutta laitetta. Toimita se tarkistettavaksi tai korjattavaksi. Lisätietoja on huolto ja asiakaspalvelu -kohdassa.
- Älä kastele virtayksikköä, sähköjohtoa tai pistoketta.
- Varo, ettei virtajohto roiku pöydän tai työtason reunan alla tai kosketa kuumiin pintoihin.
- Lapsia tulee pitää silmällä sen varmistamiseksi, että he eivät leiki laitteella.
- Tätä laitetta ei saa antaa lasten käyttöön. Pidä laite ja sen virtajohto poissa lasten ulottuvilta.
- Fyysisesti, sensorisesti tai henkisesti rajoittuneet tai kokemattomat henkilöt voivat käyttää laitteita, jos heidät on koulutettu käyttämään niitä turvallisesti ja he ymmärtävät käyttämisen aiheuttamat vaarat.
- Käytä laitetta ainoastaan sille tarkoitettuun kotitalouskäyttöön. Kenwood-yhtiö ei ole korvausvelvollinen, jos laitetta on käytetty väärin tai näitä ohjeita ei ole noudatettu.
- Yleiskoneen, tehosekoittimen tai pienoisleikkurin väärinkäyttö voi aiheuttaa loukkaantumisen.
- Suurin kuormitus määräytyy pienoisleikkurin/myllyn mukaan, koska se kuluttaa eniten virtaa. Muut varusteet voivat kuluttaa vähemmän virtaa.

### **Tehosekoitin/Blend-Xtract 2GO**

-  **ÄLÄ käsittele kuumia ainesosia.**
- **PALOVAMMAVAARA:** Kuumien ainesosien on annettava jäähtyä huoneenlämpöiseksi ennen sekoitusastiaan/pulloon asettamista tai sekoittamista.
- Käsittele teriä varovaisesti. Vältä koskettamasta terien reunoja puhdistaussasi niitä.
- Käytä tehosekoitinta vain kannen ollessa paikoillaan.
- Käytä sekoitusastiassa/pullossa vain mukana toimitettua teräyksikköä.
- Älä koskaan käytä tehosekoitinta sen ollessa tyhjä.
- Kun valmistat smoothieita, älä sekoita kiinteäksi massaksi pakastimessa jäätyneitä ainesosia. Riko ne palasiksi ennen sekoitusastiaan tai pulloon lisäämistä.



## **Blend-Xtract 2GO**

- Älä juo mitään kuumaa suoraan pullosta.
- Jos juot kannen läpi, varmista, että juoma on tasaista. Parhaiden tulosten saavuttaminen voi vaatia kokeilemistä. Varsinkin kovia tai raakoja aineosia käytettäessä osa niistä voi jäädä käsittelemättä.
- Älä tehosekoita jäisiä aineksia tai jääpaloja, jos pullossa ei ole nestettä.
- Älä koskaan sekoita kuivia aineksia, kuten mausteita tai pähkinöitä, äläkä käytä sekoitinta tyhjänä.

## **Myllyn kiinnittäminen**

- Älä kiinnitä teräasetelmaa moottoriyksikköön, jos astia tai kansi ei ole paikallaan.
- Älä irrota astiaa tai kantta, jos laitteeseen on kiinnitetty mylly.
- Älä koske teräviin teriin. Pidä teräyksikkö poissa lasten ulottuvilta.
- Älä poista myllyä, ennen kuin terät ovat pysähtyneet kokonaan.
- Laitte ei toimi, jos mylly ei ole kunnolla paikoillaan.
- Älä käsittele kuumia ainesosia myllyssä. Anna niiden jäähtyä huoneenlämpöiseksi ennen käsittelemistä.

## **Monitoimimyllyn**

- Mausteiden käsittelemistä ei suositella, sillä ne voivat vaurioittaa muoviosia.

## **Jauhatusmylly**

- Älä käsittele kuivattua kurkumajuurta, sillä se on liian kovaa ja voi vahingoittaa teriä.

## **Express Dice/Express Serve -laite ja levyt**

- Kuutiointilaitte ja levyt ovat teräviä. Käsittele niitä varovasti asettaessasi ne paikalleen, irrottaessasi ne ja puhdistaussasi niitä. **Kun käsittelet leikkuuteriä, tyhjennät kulhon tai puhdistat, tartu aina tarttuma-alueelle kauas itse terästä.**
- Älä koskaan paina hienonnettavia ruoka-aineita sormin syvemmälle syöttöputkeen. Käytä vain mukana toimitettua paininta.
- Älä työnnä ruokaa syöttöputkeen liian voimakkaasti. Muutoin laite voi vaurioitua.
- Ennen kannen poistamista katkaise virta ja odota, että levy on pysähtynyt kokonaan.
- Älä kaada syöttöputkeen nestettä.

## **Express Serve**

- Vältä koskemasta liikkuviin osiin. Pidä sormet poissa poistoaukon luota.
- Älä käytä kuutiointilaitetta tai levyjä, jos pyyhkimislevy ei ole paikallaan. **Jos pyyhkimislevy ei ole paikallaan, ainesosat**

## **jäävät kiinni levyn pohjaan, jolloin ne eivät poistu ruoan poistosta. Tällöin lisälaite vaurioituu.**

- Sitruspuserrin ja Express Serve eivät ole keskenään yhteensopivia. Käytä aina sitruspuserrinta yhdessä pääkulhon kanssa.

## **Puhdistaminen**

- Pyyhi moottoriyksikön ja vatkauspään pinta kostealla kankaalla sekä kuivaa ne. Varmista, ettei liitännän alueella ole ruokajäämiä ⑧.
- Älä upota moottoriosaa, teräasetelmia tai vatkauspäätä veteen.
- Kulho, kansi, painin ja kaikki varusteet/työvälineet teräasetelmia ja vatkauspäätä lukuun ottamatta voidaan pestä sekä käsin että astianpesukoneessa.
- Teräasetelmat on harjattava puhtaiksi ja huuhdeltava juoksevilla vedellä.

### **Ennen liittämistä verkkovirtaan**

- Varmista, että koneen pohjassa esitetty jännite vastaa käytettävän verkkovirran jännitettä.
- Tämä laite täyttää EU-asetuksen 1935/2004 elintarvikkeiden kanssa kosketuksiin joutuvista materiaaleista ja tarvikkeista.

### **Ennen kuin käytät laitetta ensimmäistä kertaa**

- 1 Poista terän muovisuojukset. **Terät ovat erittäin teräviä, joten toimi varovasti.** Tämä suojuukset on heitettävä pois, sillä niiden tehtävä on vain suojata terää valmistuksen ja kuljetuksen ajan.
- 2 Pese osat hoitaminen ja puhdistaminen -kohdassa kuvatulla tavalla.

## Selite

### Yleiskone

- ① Syöttöpainike
- ② Syöttösuppilo
- ③ Kansi
- ④ Kulho
- ⑤ Irrotettava pyörityskappale
- ⑥ Virtayksikkö
- ⑦ Nopeuskytkin ja sykäyspainike
- ⑧ Turvalukitukset
- ⑨ Virtajohdon lokero (takana)

### Punnitustoiminto

- ⑩ Kg/lb-painike
- ⑪ Käynnistys-/nollauspainike
- ⑫ Näyttö
- ⑬ Punnitusalue

### 14A Muovinen tehosekoitin (jos

sisältyy toimitukseen)

- a Terä
- b Tiivisterengas
- c Kannu
- d Täyttökansi
- e Kansi

### 14B Lasinen tehosekoitin (jos

sisältyy toimitukseen)

- a Terä
- b Tiivisterengas
- c Kannu
- e Kansi
- d Täyttökansi

### C - vakiovarusteet

- ⑮ Hienonusterä
- ⑯ Taikinan sekoitin
- ⑰ Kaksoisvispilä
- ⑱ 4 mm:n viipalointi-/raastamislevy
- ⑲ 2 mm:n viipalointi-/raastamislevy
- ⑳ Erittäin hieno raastamislevy

### Lisävälineet

Yleiskoneesi mukana ei ehkä ole toimitettu kaikkia alla lueteltuja varusteita. Varusteet vaihtelevat mallin mukaan. Huolto ja asiakaspalvelu -kohdassa kerrotaan toimitukseen sisällyttämättömien varusteiden ostamisesta.

## D Lisävarusteet

- ⑲ Sitruspuserrin (jos sisältyy toimitukseen)
- ⑳ Monitoimimylly lasia (jos sisältyy toimitukseen)
- ㉑ Monitoimimylly muoviva (jos sisältyy toimitukseen)
- ㉒ Jauhatusmylly (jos sisältyy toimitukseen)
- ㉓ Blend-Extract 2GO (jos sisältyy toimitukseen)
- ㉔ Express Dice (jos sisältyy toimitukseen)
- ㉕ Express Serve (jos sisältyy toimitukseen)

## Yleiskoneen käyttö

### Kuva ① - ③

- 1 Kiinnitä irrotettava akseli moottoriosaan.
- 2 Aseta kulho paikalleen kohdistamalla sen kohta  moottoriosan kohtaan . Käännä myötöpäivään, kunnes se lukittuu .
- 3 Kiinnitä laite kulhon akselin päälle.
  - Aseta kulho ja varuste aina paikoilleen yleiskoneeseen ennen aineosien lisäämistä.
- 4 Aseta kansi paikoilleen. Varmista, että käyttöakselin/välineen yläosa tulee kannen keskelle.
  - **Älä ohjaa yleiskonetta kannen avulla. Käytä aina nopeudensäädintä.**
- 5 Aseta pistoke pistorasiaan, käynnistä laite ja valitse nopeus. (Lisätietoja on käyttösuosituskaaviossa.)
  - **Yleiskone ei toimi, jos kulho tai kansi ei ole kunnolla paikallaan. Tarkista, että syöttöputki ja kulhon kahva ovat oikealla puolella.**
  - Saat aikaan lyhyitä sykäyksiä käyttämällä (P)-toimintoa. Sykäys toimii pitäessäsi säädintä paikoillaan.
- 6 Kansi, työvälaineet ja kulho irrotetaan päinvastaisessa järjestyksessä.
  - **Sammuta virta ja irrota pistoke pistorasiasta aina ennen kannen irrottamista.**

### Tärkeää

- Yleiskoneella ei voi rouhia tai jauhaa kahvinpajuja tai hienontaa palasokeria.
- Kun käytät mausteena manteliesanssia tai -aromia, varo että aine ei kosketa muoviosiin, sillä siitä jää pysyviä jälkiä.

## Punnitustoiminto

### Kuva ④

Tässä monitoimikoneessa on sisäinen vaaka, jotta aineosat voidaan punnita suoraan kulhossa tai tehosekoitinastiassa.

- Suurin punnituskapasiteetti on 3 kg.

## Punnitustoiminnon käyttäminen

- 1 Aseta kulho, irrotettava varsi ja varuste tai tehosekoitinastia paikalleen moottoriosaan aina ennen aineosien lisäämistä.
- 2 Yhdistä laite. Näyttö pysyy tyhjänä.
- 3 Paina KÄYNNISTYS-/NOLLAUS-painiketta kerran. Näyttöön syttyy valo.
- 4 Valitse grammat tai unssit painamalla kg/lb-painiketta. Kun laite käynnistetään ensimmäisen kerran, oletusarvon mukaan käytössä on kg/g.
  - Laite punnitsee 1 gramman portain. Punnittaessa pieniä määriä on suositeltavaa käyttää mittayksikkönä tee- tai ruokalusikallista.
  - Nollaa painamalla KÄYNNISTYS-/NOLLAUS-painiketta kerran.
- 5 Punnitse aineosat suoraan kulhoon tai sekoitusastiaan.
- 6 Kun kaikki tarvittavat ainesosat on punnittu, aseta kansi paikalleen ja valitse nopeus, jotta yleiskone käynnistyy.
  - Monitoimilaitteen käytössä syöttöputkeen lisättyjen aineosien paino ei näy näytössä.
  - Näyttö voidaan sammuttaa manuaalisesti pitämällä ON/ZERO-painiketta painettuna muutama sekunti.

**Jos punnitustoimintoa käytettäessä ilmenee ongelmia, katso lisätietoja ohjeen ratkaisuehdotuksista.**

## Punnitustarjotin

Aineosat voidaan punnita irrotettavalla punnitusalustalla tarvitsematta käyttää kulhoa tai tehosekoitinastiaa.

Aseta alusta moottoriyksikön päälle ja kiinnitä se paikalleen kääntämällä myötöpäivään. Tee Punnitustoiminnon käyttäminen -kohdan vaiheiden 2-4 toimet.

Voit irrottaa kääntämällä alustaa vastapäivään ja nostamalla sen irti.

## Varusteiden käyttö

Katso käyttösuositustaulukosta lisätietoja varusteiden käyttämisestä.

### 14A Muovinen tehosekoitin (jos sisältyy toimitukseen)



## Tehosekoittimen käyttö

### Kuva ⑤ - ⑦

- 1 Sovita tiivisterengas teräasetelmaan. Varmista, että tiiviste on urassa oikein.
  - **Jos tiiviste on vaurioitunut tai huonosti paikoillaan, laite vuotaa.**
- 2 Tartu teräasetelman pohjaan ja aseta terät astiaan. Kiinnitä kääntämällä vastapäivään. Lisätietoja on teräasetelman pohjassa:

 - Avatussa asennossa



 - Suljetussa asennossa

- 3 Laita sekoitettavat ainekset sekoitusastiaan.
  - 4 Sovita kansi astiaan ja lukitse käännä myötäpäivään, kunnes se napsahtaa. Kiinnitä täyttökansi paikoilleen.
  - 5 Kiinnitä tehosekoitin moottoriyksikköön. Kohdista sen kohta  moottoriosan kohtaan . Käännä myötäpäivään, kunnes se lukittuu .
- **Laite ei toimi, jos tehosekoitinastia ei ole kunnolla paikallaan.**

## 14B Lasinen tehosekoitin (jos sisältyy toimitukseen)

### Tehosekoittimen käyttö

#### Kuva 8 - 10

- 1 Sovita tiivisterengas teräasetelmaan. Varmista, että tiiviste on urassa oikein.
- **Jos tiiviste on vaurioitunut tai huonosti paikoillaan, laite vuotaa.**
- 2 Kierrä kannu kiinni teräasetelmaan. Lisätietoja on hienonnusterän pohjassa.
-  - Avatussa asennossa
-  - Suljetussa asennossa
- 3 Laita sekoitettavat ainekset sekoitusastiaan.
  - 4 Kiinnitä astiaan kansi ja varmista painamalla alas. Kiinnitä täyttökansi paikoilleen.
  - 5 Kiinnitä tehosekoitin moottoriyksikköön. Kohdista sen kohta  moottoriosan kohtaan . Käännä myötäpäivään, kunnes se lukittuu.
- **Laite ei toimi, jos tehosekoitinastia ei ole kunnolla paikallaan.**

#### Vihjeitä ja neuvoja

- Kun teet majoneesia, aseta kaikki aineosat öljyä lukuun ottamatta tehosekoittimeen. Irrota syöttökansi. Kun laite on toiminnassa, kaada öljy hitaasti kannen aukon läpi.
- Paksut seokset, kuten pateetaikinat ja dippikastikkeet, on ehkä kaavittava lastalla. Jos seos on liian paksua, lisää nestettä.
- Mausteiden käsittelemistä ei suositella, sillä ne voivat vaurioittaa muoviosia.
- Voit sekoittaa kuivat paloitetut ainekset poistamalla syöttökannen ja pudottamalla palaset yksi kerrallaan laitteen käydessä. Pidä kätesi aukon päällä. Tyhjennä säännöllisesti parhaan lopputuloksen saavuttamiseksi.

## 15 Hienonnusterä

Noudata monitoimikoneen Käyttö -kohdassa annettuja ohjeita.

#### Vihjeitä ja neuvoja

- Jos haluat karkeamman koostumuksen, käytä sykäystoimintoa.
- Leikkaa esimerkiksi liha, leipä ja vihannekset noin 2 cm kokoisiksi kuutioiksi.
- Keksit on murennettava ja lisättävä syöttöputkeen, kun laite on toiminnassa.
- Varo käsittelemästä ruoka-aineita liikaa.
- Kun valmistat leivonnaisia, kuutioi kovettunut rasva ensin 2 cm:n kuutioiksi.
- Parhaat tulokset saat, kun tahmeita hedelmiä/ainesosia kuten taateleita käsitellessäsi ensin rikot ainesosat "Sykäys"-toimintoa käyttämällä ja jatkat sen jälkeen käsittelyä suurimmalla nopeudella.

## 16 Taikinan sekoitin

Käytetään leivottaessa hiivataikinoita.

Noudata monitoimikoneen Käyttö -kohdassa annettuja ohjeita.

#### Vihjeitä ja neuvoja

- Älä käsittele yli 60 sekunnin ajan.
- Aseta kuiva-aineet kulhoon ja lisää neste syöttöputken kautta laitteen ollessa käynnissä. Työstä niin kauan, kunnes kulhoon on muodostunut kimmoisa taikinapallo.
- Jos haluat vaivata taikinaa uudelleen, tee se ainoastaan käsin. Uudelleenvaijaaminen kulhossa ei ole suositeltavaa, sillä yleiskone voi sen vuoksi menettää vakauttaan.

## 17 Kaksoisvispilä

### Vispilän käyttäminen

- 1 Kiinnitä akseli ja kulho moottoriosaan.
- 2 Paina vatkaimet tiukasti paikoilleen.
- 3 Kiinnitä vispilän kääntämällä sitä, kunnes se menee akselin päälle.
- 4 Lisää aineosat.
- 5 Aseta kansi paikoilleen. Varmista, että akselin pää menee kannen keskelle.

#### Vihjeitä ja neuvoja

##### Tärkeää

 **Käytä vain keveisiin seoksiin kuten munanvalkuaisiin ja kermaan**

 **Vispilä ei sovellu valmiiden leivontaseosten sekoittamiseen, sillä ne ovat niin raskaita, että vispilä vaurioituu. Käytä aina terää.**

- Saat parhaat tulokset, kun munat ovat huoneenlämpöisiä.
- Varmista ennen vatkaamista, että kulho ja vispilät ovat puhtaita ja rasvattomia.

## 18 - 20 Levyt

### Viipalointilevyjen käyttäminen

- 1 Kiinnitä akseli ja kulho moottoriosaan.
- 2 Tartu levyn keskiosaan ja aseta se akseliin oikea puoli ylöspäin.
- 3 Aseta kansi paikalleen.
- 4 Aseta ainekset syöttöputkeen.
- 5 Käynnistä ja paina tasaisesti syöttöpainiketta  
① - **Älä työnnä sormiasi syöttöputkeen.**

#### Vihjeitä ja neuvoja

- Käytä tuoreita raaka-aineita.
- Älä paloittele ruokaa liian pieniksi paloiksi. Täytä syöttöputki melko täyteen, jotta ainekset eivät liiku sivusuunnassa.
- Pystysuunnassa asetetut ainekset tulevat ulos lyhyempinä kuin vaakasuunnassa asetetut.
- Levyyen tai kulhoon jää aina hieman tähteitä.

## 21 Sitruspuserrin (jos sisältyy toimitukseen)

- a Kartio
- b Siivilä

### Sitruspusertimen käyttäminen

- 1 Kiinnitä akseli ja kulho moottoriosaan.
- 2 Kiinnitä siivilä kulhoon. Varmista, että siivilän kahva lukittuu paikalleen kulhon kahvan päälle.
- 3 Aseta kartio akselin päälle ja käännä sitä, kunnes se painuu pohjaan saakka.
- 4 Puolita hedelmä. Käynnistä laite. Paina hedelmä kartiota vasten.
- **Sitruspuristin ei toimi, ellei siivilä ole kunnolla paikallaan.**

#### Vihjeitä ja neuvoja

- Saat enemmän mehua säilyttämällä hedelmät huoneenlämpötilassa ja pyörittelemällä niitä pöytätasoa vasten ennen mehun pusertamista.
- Mehua tulee enemmän, kun siirtelet hedelmää sivusuunnassa pusertamisen aikana.
- Jos puserrat paljon mehua, tyhjennä siivilä välillä, jotta hedelmäliha ja siemenet eivät tuki sitä.

## 22/23 Monitoimimyllyn (jos sisältyy toimitukseen)

- a Astia
  - b Tiivisterengas
  - c Teräyksikkö
- 1 Laita aineosat astiaan.
  - 2 Kiinnitä tiivisterengas teräasetelmaan.
  - 3 Käännä teräasetelma ylösalaisin. Laske se astiaan terät alaspäin.
  - 4 Kierrä teräasetelma astiaan ja kiristä sormin. Lisätietoja on teräasetelman pohjassa:  
🔒 - Avatussa asennossa  
🔒 - Lukitusasennossa
  - 5 Aseta mylly moottoriosan päälle, kohdista myllyn ▼ moottoriosan symboliin ■ ja lukitse kääntämällä myötäpäivään.
  - 6 Valitse suurin nopeus tai käytä sykäystoimintoa (P).

#### Vihjeitä ja neuvoja

- Vauvanruoka tai soseet: anna keitetyn ruoan jäähtyä huoneenlämpöiseksi ennen sen laittamista pienoisleikkuriin.
- Parhaiden tulosten varmistamiseksi on suositeltavaa käyttää kulhoa, kun yrttejä hienonnetaan.

## 24 Jauhatusmylly (jos sisältyy toimitukseen)

- a Myllyn kansi
- b Jauhatusmyllyn teräasetelma

### Jauhatusmyllyn käyttäminen

- 1 Aseta ainesosat teräasetelmaan.
- 2 Aseta kansi paikalleen. Lukitse kääntämällä myötäpäivään.
- 3 Aseta mylly moottoriyksikköön ja lukitse kääntämällä myötäpäivään.
- 4 Valitse nopeus tai käytä sykäystoimintoa (P).

#### Vihjeitä ja neuvoja

- Mausteita hienonnettaessa on suositeltavaa hienontaa myllyssä korkeintaan 50 grammaa kerrallaan.
- Mausteiden aromi säilyy paljon paremmin niiden ollessa kokonaisia, joten hienonna niitä vain pieni määrä kerrallaan aromien säilyttämiseksi.
- Kokonaiset mausteet kannattaa paahtaa ennen jauhamista, jotta niiden aromi ja eteeriset öljyt vapautuvat parhaiten.
- Älä käsittele kuivattua kurkumajuurta tässä myllyssä, sillä se on liian kovaa ja voi vahingoittaa teriä.

- Pilko inkivääri ja kookos pieniksi paloiksi ennen hienontamista.
- Parhaiden tulosten varmistamiseksi on suositeltavaa käyttää kulhoa, kun yrtejä hienonetaan.

## 25 Blend-Xtract 2GO (jos sisältyy toimitukseen)

- a Annostelukansi
- b Pullo
- c Tiivisterengas
- d Teräyksikkö

- 1 Aseta aineosat pulloon 400 ml:n merkkiin saakka.
  - Saat parhaat tulokset lisäämällä jään tai jäiset ainekset pulloon ensimmäisinä.
  - Jos lisäät jäisiä aineosia, kuten pakastettuja hedelmiä, jogurttia, jäätelöä tai jäätä, lisää joukkoon korkeintaan 60 g jäätä eli 3 jääpalaa.
  - Älä tehosekoita jäisiä aineksia tai jääpaloja, jos pullossa ei ole nestettä.
- 2 Sovita tiivisterengas teräyksikköön. Varmista, että tiiviste on urassa oikein.
  - Jos tiiviste ei ole kunnolla paikallaan, aiheutuu vuotoa.
- 3 Tartu teräyksikön pohjaan ja laske se pulloon terät alaspäin.
- 4 Ruuvaa teränpidin pulloon. Lukitse kääntämällä myötäpäivään.
  - Ravistele, jotta aineosat sekoittuvat.
  - Aseta tehosekoitin moottoriyksikköön ja lukitse kääntämällä myötäpäivään.
- 5 Valitse suurin nopeus. Sekoita ainesosia, kunnes juoma on tasaista.
  - Kun juoman rakenne on sellainen kuin haluat, voit varmistaa kaikkien ainesten sekoittumisen käyttämällä P-sykäspainiketta.

### Vihjeitä ja neuvoja

- Kun pullo täytetään täyteen saakka (400 ml), saadaan noin kaksi annosta.
- Jos juoma ei juoda heti, säilytä se jääkaapissa.
- Varmista, että juoma on riittävän ohutta juotavaksi annostelukannen avulla. Saat ohuempaa juomaa lisäämällä nestettä.
- Kaikista juomista ei tule täysin tasaisia sekoituksen jälkeen, jos niissä on siemeniä tai kuituisia aineksia.
- Joidenkin juomien ainekset voivat erottua juoman seistessä, joten juoma on parasta juoda heti. Erottunut juoma on sekoitettava ennen nauttimista.
- Kun annostelukansi on paikoillaan, pidä pullo pystysuorassa asennossa.

## Juoma-aukolla varustetun kannen käyttäminen

- 1 Aseta kansi paikoilleen ja sulje se kääntämällä vastapäivään.
- 2 Voit juoda juomaa avaamalla kannen. Juoma voidaan juoda suoraan pullosta.

## 26 Express Dice (jos sisältyy toimitukseen)

- a Kuutiointilevy
- b Kuutiointiritilä
- c Kuutiointipainin

### Tärkeää

- Kuutiointilevyä saa käyttää vain yhdessä kuutiointilaitteen kanssa.
- Kuutiointiläilaitteen työntäminen tulee käyttää ainoastaan kuutiointiritilän kanssa. Käyttö ilman kuutiointiritilää vaurioittaa työntimen pohjaa.

## Express Dice -laitteen käyttäminen

- 1 Kiinnitä akseli ja kulho moottoriosaan.
- 2 Lisää kuutiointilevy. Aseta kansi paikalleen.
- 3 Kiinnitä kuutiointiritilä syöttöputkeen.
- 4 Paina ruoka kuutiointiritikön läpi kuutiointipainimella.

### Vihjeitä ja neuvoja

- Voit auttaa aineiden käsittelyssä painamalla paininta molemmin käsin voimakkaasti.
- Saat parhaat tulokset käyttämällä tuoreita hedelmiä ja vihanneksia.
- Älä pakkaa aineksia syöttöputkeen tiukasti. Aineiden koko saa olla enintään:

**50 × 30 mm**

- Jos ainekset ovat niin kovia, että niitä ei voi työntää ritilän läpi, keitä niitä noin 10-15 minuuttia ja jäähdytä ne jääkaapissa ennen käsittelyä.
- Poista aineksista kovat kuoret, kivet ja siemenet ennen käsittelyä.

### Huomautus:

- Koska aineiden koko vaihtelee, kuutioiden muoto voi vaihdella. Tämä on normaalia.

- Juuston, kinkun ja chorizon kaltaiset ainekset tukkivat rutilän, joten ei ole suositeltavaa käsitellä niitä tämän laitteen avulla.

## Ritilän puhdistaminen

Voit irrottaa kiinni jääneet ainekset kuutiointiritilästä painimen pään avulla.

**26A** Express Dice -laitteen avulla voidaan valmistaa myös ranskalaisia perunoita, dipattavia vihanneksia ja vihannesuikaleita.

- Kiinnitä kuutiointiritilä paikalleen ilman kuutiointilevyä.
- Työnnä ruokaa rutilän läpi käynnistämättä laitetta.

**27** Express Serve (jos sisältyy toimitukseen)

- Express serve -käyttöakseli
- Pidennysputki
- Jalusta
- Pyyhkimislevy

- Kiinnitä akseli ja kulho moottoriosaan.
- Aseta pieni vetoakseli pääakseliin. **Express serve ei muutoin toimi.**
- Asenna tarvittava varuste/levy. Älä käytä liikaa voimaa. Lisätietoa, vinkkejä ja neuvoja on Levyt- ja Express Dice -kohdissa.
- Aseta kansi paikalleen.

Käytetään yhdessä seuraavien kanssa:

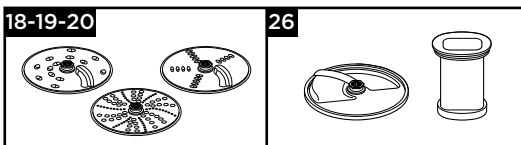

### Tärkeää: kuutiointilaitte ja levyt

- Jos ulostulosta ei tule ruokaa, katkaise virta ja tarkista, ettei levyn alla ole tukosta ja että pyyhkimislevy on paikallaan. Poista tukos ennen jatkamista.

## Hoitaminen ja puhdistaminen

- Sammuta laite ja irrota pistoke pistorasiasta aina ennen puhdistamista.
- Terä ja levyt ovat erittäin teräviä. Käsittele niitä varovasti.**
- Jotkut elintarvikkeet saattavat värjätä muovia. Tämä on täysin normaalia eikä vahingoita muovia tai vaikuta ruoan makuun. Poista väri hankaamalla kasvisöljyyn kastetulla kankaalla.

## Virtayksikkö

- Pyyhi kostealla kankaalla ja kuivaa. Varmista, ettei liitännän alueella ⑧ ole ruokajäämiä.
- Älä koskaan upota moottoriyksikköä veteen.
- Voit säilyttää ylimääräistä johtoa moottoriyksikön ⑨ takana.

Puhdistusohjeet: Katso lisätietoja alla näkyvästä kuvasta **28**.

## Huolto ja asiakaspalvelu

- Jos laitteen käyttämisen aikana ilmenee ongelmia, katso lisätietoja käyttöohjeen Ongelmanratkaisuohteista tai siirry osoitteeseen [www.kenwoodworld.com](http://www.kenwoodworld.com) ennen avun pyytämistä.
- Tuotteesi takuu koostuu sen varsinaisesta takuusta ja ostomaan kuluttajansuojasta.
- Jos Kenwood-tuotteesi vikaantuu tai siihen tulee toimintahäiriö, toimita tai lähetä se valtuutettuun KENWOOD-huoltokorjamon. Löydät lähimmän valtuutetun KENWOOD-huoltokorjaamon tiedot osoitteesta [visit www.kenwoodworld.com](http://www.kenwoodworld.com) tai maakohtaisesta sivustosta.
- Kenwood on suunnitellut ja muotoillut Iso-Britanniassa.
- Valmistettu Kiinassa.



### TÄRKEITÄ TIETOJA TUOTTEEN HÄVITTÄMISEKSI OIKEIN SÄHKÖ- JA ELEKTRONIIKKALAITEROMUSTA ANNETUN ASETUKSEN MUKAISESTI (WEEE)

Tuotetta ei saa hävittää yhdessä tavallisten kotitalousjätteiden kanssa sen lopullisen käytöstä poiston yhteydessä.

Vie se paikallisten viranomaisten hyväksymään kierrätyskeskukseen tai anna se jälleenmyyjän hävitettäväksi, mikäli kyseinen palvelu kuuluu jälleenmyyjän toimialaan.

## Käyttösuositustaulukko









Laitetta saa käyttää yhtäjaksoisesti korkeintaan alla kuvatun ajan verran ilman taukoa.

Älä ylitä seuraavassa taulukossa ilmoitettuja enimmäismääriä.

Jos sitä käytetään yhtäjaksoisesti pidempään, se saattaa vaurioitua.



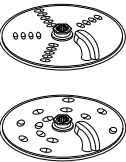



**Käsitteilytiedot ovat vain suosituksia. Tarkka nopeus määräytyy ruokaohjeen ja käsiteltävien ainesosien mukaan.**

**Älä käsittele kuumia ainesosia.**

Väline/ lisälaite	Toiminta		 (Sekuntia)	
	Valmiit leivontaseokset	2	10	1,2 kg Kokonaispaino
	Taikina: rasvan hierominen jauhojen sekaan Veden lisääminen murotaikinaainesten yhdistämiseksi	2 1 - 2	10 10 - 20	300 g Jauhojen paino
	Vähärasvaisen lihan tai kalan hienontaminen Pateet ja terriinit	2	10 - 30	400g rasvatonta naudanlihaa
	Vihannesten pilkkominen	P	5 - 10	100 g - 250 g
	Pähkinöiden hienontaminen	2	30 - 60	100 g - 200 g
	Yrtit	2	20 - 30	30 g - 50 g
	Majoneesi	2	60 - 80	4 munankeltuaista
	Pehmeiden tai keitettyjen hedelmien ja vihannesten soseuttamine	2	10 - 30	500 g
	Munanvalkuaiset	2	60 - 120	2 - 6 (200g)
	Kerman vaahdottaminen (Aika voi vaihdella kerman rasvapitoisuuden mukaan.)	2	60 - 120	250 - 500 ml
	Hiivataikinat	2	60	340 g rasvatonta naudanlihaa 550 g Kokonaispaino
	Juuston, porkkanoiden, perunoiden ja koostumukseltaan vastaavien ruoka-aineiden raastaminen ja viipaloiminen	2	-	Älä ylitä kulhoon merkittyä suurinta määrää (1,2 litraa).
	Kurkun ja tomaattien kaltaisten pehmeiden kasvien viipaloiminen	1	-	
	Parmesaanijuuston raastamiseen	2	-	
	Mehun pusertamiseen sitrushedelmistä, kuten appelsiineista, sitruunoista, greipeistä ja limeistä.	1	-	-

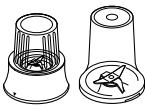
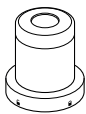

# Käyttösuositustaulukko

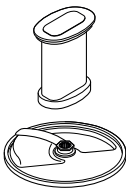
Väline/ lisälaiter	Toiminta		 (Sekuntia)	
	Kylmät nesteet ja juomat (Lisää jääkuutiota tai jäiset ainekset sekoitusastiaan viimeisinä.)	2	30 - 60	1,2 litraa
	Pirtelöt ja kylmät maitopohjaiset seokset	2	15 - 30	1 litra
	Jään murskaaminen	P	30 - 40	6 jääpalaa (125 g)
	Taikinan sekoittaminen (lisää nestemäiset ainekset ensin)	1 ↓ 2	10 ↓ 50	1 litra
	Pähkinät	2	10 - 30	50 g
	Kahvinpavut	2	30	50 g
	Kypsentämätön liha (naudanpaisti) leikat- tuna 2 cm:n kuutioiksi	P	5	70 g
	Mausteiden käsitteleminen Mustapippurit sekä kardemumman, kuminan, korianterin tai fenkolin siemenet	2	30 - 60	50 g
	Kahvipapujen jauhaaminen	2		50 g
	Pähkinöiden hienontaminen	P	-	50 g
	Valkosipulinkynsien, tuoreiden chilien ja inkiväärinjuuren käsitteleminen	P	-	30 g
	Tuore kookos	2/P	30 - 60	40 g
	Juomat ja smoothiet	2	30 - 60	400 ml
	Voit kuutioida esimerkiksi porkkanoita, kesäkurpitsoita, kurkkua, punajuuria ja omenoita.	2	-	Älä ylitä kulhoon merkittyä suurinta määrää.
	Voit kuutioida esimerkiksi perunoita, porkkanoita, kesäkurpitsoita ja kurkkua sekä valmistaa ranskalaisia perunoita ja dipattavia vihanneksia.	Käytetään käsin		

Ongelmanratkaisuohteja		
Ongelma	Syy	Ratkaisu
Yleiskone ei toimi.	Ei virtaa.  Kulhoa ei ole kiinnitetty moottoriyksikköön kunnolla.  Kulhon kansi ei ole kunnolla paikoillaan.	Tarkista, että yleiskoneen virtajohto on seinän pistorasiassa. Tarkista, että kulho on kunnolla paikoillaan ja että kahva osoittaa kohti oikeaa etukulmaa. Tarkista, että kannen lukitus on oikeassa paikassa kahvan alueella. <b>Yleiskone ei toimi, jos kulho ja kansi eivät ole kunnolla paikoillaan.</b> Jos nämä tarkistukset eivät auta, tarkista kodin sulake.
	Irrotettava käyttöakseli ⑤ irrotettuna moottoriosasta.	Kiinnitä Irrotettava käyttöakseli ⑤ moottoriosaan en-nen kulhon kiinnitystä. Kulhon lisälaitteet ja varusteet eivät toimi, jos käyttöakselia ei ole kiinnitetty paikalleen.
Tehosekoitin, Blend-Xtract 2GO tai mylly ei toimi.	Tehosekoitin, Blend-Xtract 2GO tai mylly ei ole kunnolla paikoillaan. Tehosekoitinta, Blend-Xtract 2GO -laitetta tai myllyä ei ole koottu oikein.	Tehosekoitin, Blend-Xtract 2GO tai mylly ei toimi, jos lukitus ei ole kunnolla paikallaan.  Tarkista, että teräyksikkö on kiristetty sekoitusastiaan, pulloon tai astiaan tiukasti.
Yleiskone pysähtyy kesken kaiken.	Yleiskone on ylikuormitettu tai suurin kapasiteetti on ylitetty. Kansi on auki.	Tarkista suurimmat kapasiteetit käyttösuositustaulukko  Tarkista, että kansi on kunnolla paikoillaan.
Tehosekoitin, Blend-Xtract 2GO tai monitoimimylly vuotaa teräasetelman juuresta.	Tiiviste puuttuu. Tiiviste ei ole oikein paikallaan. Tiiviste on vaurioitunut.	Tarkista, että tiiviste on oikein paikallaan eikä se ole viallinen. Varaosien hankkimisesta on lisätietoja Huolto ja asiakaspalvelu -kohdassa.
Yksikkö epävakaa/voimakas värinä ja liike.	Käsittellään tahmeita ainesosia kuten taateleita. Valittu nopeus liian alhainen.	Parhaat tulokset saat, kun ensin rikot ainesosat "Sykäys"-toimintoa käyttämällä ja jatkat sen jälkeen käsittelyä suurimmalla nopeudella.
Välineet/osat toimivat heikosti.	Lue varusteiden Käyttö kappaleissa olevat vinkit. Tarkista, että osat on asennettu oikein.	
Punnitustoiminto		
Näyttöön jää [- - - -].	Näyttö jumiuuu käyttämisen aikana. Näytössä näkyy miinusmerkkinen lukema, koska näyttöä ei ole nollattu ja ainesosia tai kulho, kansi tai laite on poistettu. Liian pieni punnittava määrä.	Normaali toiminta.  Nollaa näyttö, lisää puuttuvat ainesosat tai aseta kulho, kansi tai laite takaisin paikalleen.  Mittaa hyvin pienet määrät tee- ja ruokalusikallisina.
Paino muuttuu näytössä.	Moottoriyksikköä on siirretty käytön aikana.	Aseta yleiskone aina kuivalle ja tasaiselle alustalle ennen punnitsemista. Älä irrota moottoriosaa käyttämisen tai punnitsemisen aikana. Nollaa näyttö ennen seuraavien aineosien punnitsemista.
Näyttö pimenee.	Moottoriosaa on irrotettu. Jos painolukema pysyy muuttumattomana 5 minuuttia, näyttö sammuu automaattisesti.	Työnnä pistoke pistorasiaan. Paina ON/ZERO-painiketta kerran. Näytössä näkyy jälleen lukema.
Näytössä näkyy [0 - Ld].	Punnitustoiminto on ylikuormittunut. Moottoriosaan on kohdistettu liikaa voimaa.	Älä ylitä suurinta punnituskapasiteettia, joka on 3 kg. Älä altista moottoriosaa suurille voimille. Muutoin punnitustunnistin saattaa vahingoittua.

## Türkçe

Ön kapağı açınız ve açıklayıcı resimlere bakınız

### Güvenlik

- Bu talimatları dikkatle okuyun ve gelecekteki kullanımlar için saklayın.
- Tüm ambalajları ve etiketleri çıkartın.
- Fiş veya kablo hasar görürse, güvenlik nedeniyle, tehlikeye yol açmaması için Kenwood ya da yetkili bir Kenwood tamircisi tarafından değiştirilmelidir.
- **Keskin bıçaklara DOKUNMAYIN.** Bıçaklar ve diskler çok keskindir, dikkatli tutun. **Keskin bıçakları tutarken, kaseyi boşaltırken ve temizleme sırasında kesici kenardan uzak durarak tepesinden parmak uçlarınızla tutun.**
- **Sıcak malzemeleri İŞLEMİYİN.**
- **Mutfak robotuna ya da blendere sıcak sıvı dökerken dikkatli olun, ani buhar oluşumu sebebiyle dışarı sıçrayabilir.**
- Çalışırken cihazın başından asla ayrılmayın.
- Önerilen kullanım tablosunda belirtilen maksimum kapasiteleri aşmayın.
- **Cihazınızı aşağıda belirtilen süreleri aşacak şekilde aralıksız olarak çalıştırmayın. Uzun süre boyunca sürekli olarak çalışma cihazınıza zarar verebilir.**

Fonksiyon / Ek	Azami Çalışma Süresi	İşlemler arasında dinlendirme süresi
Blender/Blend-Xtract 2GO	60 saniye	Cihazın fişini çekin ve 15 dakika boyunca soğumasını bekleyin
Kasedeki yoğun karışımlar (örn. Hamur)	60 saniye	
Mini doğrayıcı/Öğütücüyü	30 saniye	
Öğütücü	60 saniye	

- Robotu elinizle kaldırmayın veya taşımayın - elle tutmak yaralanmaya neden olabilir.
- Kaseyi boşaltmadan önce daima bıçağı çıkartın.
- Güç kaynağına bağlıken ellerinizi ve malzemeleri robot kasesinden ve mikser kabından uzak tutun. Yiyeceklerin içeri itilmesi gerekiyorsa, spatula gibi uygun bir alet kullanın.
- Başiboş bırakıldıysa ve monte, demonte edilmeden veya temizlemeden önce daima cihazı kapatın ve fişini prizden çekin.
- Yiyecekleri asla parmaklarınızla gıda girişinden aşağı itmeyin. Her zaman sağlanan iticiyi kullanın.
- **Hazne/şişe ya da öğütücü şişesi/kapağı takılı değilken, bıçak tertibatını asla güç ünitesine takmayın.**
- **DİKKAT:** Kapağı kaseden; blender veya öğütücüyü güç ünitesinden çıkarmadan önce:
  - cihazı kapatın;
  - tüm parçaların/bıçakların tamamen durmasını bekleyin;

- blender haznesini/şişesini ya da öğütücü şişesini/kapağı bıçak tertibatında sökmemeye dikkat edin.
- Cihazı çalıştırmak için kapak yerine daima aç/kapat hız ayar düğmesini kullanın.
- **Kilitleme mekanizması aşırı yüke maruz kaldığında cihaz hasar görecektir ve yaralanmaya neden olabilecektir.**
- Asla onaylanmamış parçalar kullanmayın.
- Asla hasarlı bir cihaz kullanmayın. Kontrol veya tamir ettirin: bkz. 'Servis ve müşteri hizmetleri'.
- Cihazın motor kısmı, elektrik kablosu ya da elektrik fişinin ıslanmamasına özen gösterin.
- Elektrik kablosunun masa/tezgah kenarlarından sarkmasını ya da sıcak yüzeylere temas etmesini önleyin.
- Çocuklar cihazla oynamamaları gerektiği konusunda bilgilendirilmelidir.
- Bu cihaz çocuklar tarafından kullanılmamalıdır. Cihazı ve kordonunu çocukların erişemeyeceği yerde tutun.
- Bu cihaz, fiziki, algılama ya da zihinsel kapasiteleri yetersiz kişiler tarafından ya da yeterli deneyimi olmayan kişilerce gözetim altında olmaları ve cihazın güvenli şekilde kullanımına ilişkin talimatları almaları ve olası tehlikeleri anlamaları şartıyla kullanılabilir.
- Bu cihazı sadece iç mekanlarda kullanım alanının olduğu yerlerde kullanın. Kenwood, cihaz uygunsuz kullanımlara maruz kaldığı ya da bu talimatlara uyulmadığı takdirde hiçbir sorumluluk kabul etmez.
- Mutfak robotunun, blender veya öğütücünün hatalı kullanımı yaralanmaya neden olabilir.
- Maksimum nominal değer, en büyük yükü çeken mini doğrayıcı/öğütücü eklentisine göre. Diğer eklentiler daha az güç çekebilir.

## **Blender/Blend-Xtract 2GO**

-  **Sıcak malzemeleri İŞLEMEYİN.**
- **HAŞLANMA RİSKİ:** Sıcak malzemeleri hazneye/şişeye koymadan ya da blenderden geçirmeden önce oda sıcaklığına gelmelerini bekleyin.
- Bıçak tertibatını tutarken her zaman dikkat edin ve temizlerken bıçakların keskin kenarlarına dokunmaktan kaçınin.
- Mikseri sadece kapağı takılıyken kullanın.
- Hazneyi/şişeyi sadece verilen bıçak tertibatı ile birlikte kullanın.
- Mikseri asla boş çalıştırmayın.
- Smoothie tarifleri - dondurulurken katı kütle oluşturmuş malzemeleri asla karıştırmayın, hazneye/şişeye koymadan önce parçalara ayırın.

## **Blend-Xtract 2GO**

- Şişeden asla sıcak içecekler içmeyin.
- Kapaktan içerken içeceğin akıcı olmasına dikkat edin. Özellikle bazı malzemelerin işlenmemiş halde kalabileceği katı ve tam

olgunlaşmamış yiyecekleri işlerken istenilen sonucu elde etmek için bazı denemeler gerekebilir.

- Sıvı olmadan donmuş malzemeleri veya buz küplerini karıştırmayın.
- Asla kuru malzemeler (ör. Baharatlar, fındıklar) karıştırmayın ya da Blender'ı boş çalıştırmayın.

### Öğütücü eklentileri

- Bıçak ünitesini şişe/kapak takılı değilken asla güç ünitesine takmayın.
- Öğütücü cihazınıza takılıyken şişe/kapak asla çıkartılmamalıdır.
- Keskin bıçaklara dokunmayın - Bıçak ünitesini çocuklardan uzak tutun.
- Bıçaklar tamamen durmadan öğütücüyü çıkartmayın.
- Öğütücü yanlış takıldıysa, cihaz çalışmayacaktır.
- Öğütücüde sıcak malzemeleri işlemeyin, işlemeyen önce oda sıcaklığına gelmelerini bekleyin.

### Mini doğrayıcı/Öğütücüyü

- Baharatların işlenmesi plastik parçalara zarar verebilecekleri için önerilmemektedir.

### Öğütücü

- Çok sert olduğu ve bıçaklara zarar verebileceği için kurutulmuş zerdeçal köklerini işlemeyin.

### Express Dice/Express Serve Eklentileri ve Diskleri

- Kesme ızgaraları ve diskleri çok keskindir, takarken, çıkartırken ve temizlerken dikkatli olun. **Keskin bıçakları tutarken, kaseyi boşaltırken ve temizleme sırasında kesici kenardan uzak durarak parmak uçlarınızla tutun.**
- Yiyecekleri besleme tüpünden aşağı iterken asla parmaklarınızı kullanmayın. Sadece ürün ile birlikte verilen iticiyi kullanın.
- Yiyecekleri içeri itmek için asla aşırı güç uygulamayın eklentinize zarar verebilirsiniz.
- Kapağı çıkarmadan önce kapatın ve diskin tamamen durmasını bekleyin.
- Besleme tüpüne sıcak sıvılar dökmeyin.

### Express Serve

- Hareketli parçalarla temastan kaçının. Parmaklarınızı yiyecek çıkış ağzından uzak tutun.
- Küp doğrayıcı veya Diskleri kullanırken tutucu plaka takılı değilse çalıştırmayın. **Tutucu plaka takılı değilken, yiyecekler plakanın altına sıkışacak ve çıkıştan çıkmayacaktır bunun sonucunda eklentiniz hasar görecektir.**
- Narenciye presi, Express Serve ile birlikte kullanım için dizayn edilmemiştir. Narenciye presini daima ana kase ile birlikte kullanın.

## Temizleme

- Güç ünitesini ve çırpıcı tahrik kafasını nemli bir bezle silin, sonra kurulayın. Kilitlenme ⑧ bölgesinde yiyecek artığı kalmadığından emin olun.
- Güç ünitesini, bıçak tertibatını veya çırpıcı tahrik kafasını suya sokmayın.
- Kase, kapak, itici ve bıçak tertibatı ve çırpıcı tahrik kafası dışındaki tüm eklentiler hem elde hem de bulaşık makinesinde yıkanabilir.
- Bıçak tertibatı fırça ile temizlenmeli ve akan su altında durulanmalıdır.

### Fişe takmadan önce

- Aygıtı kullanmadan önce evinizdeki elektrik akımının aygıtta belirtilen akımla aynı olduğundan emin olunuz.
- Bu cihaz gıda ile temas eden malzemeler ve maddeler ile ilgili EC 1935/2004 Yönetmeliğine uygundur.

### İlk kullanımdan önce

- 1 Bıçaktan plastik bıçak kapaklarını çıkarın. **Bıçaklar çok keskindir, dikkatli olun.** Bu kapaklar bıçağı sadece üretim ve nakil sırasında koruduklarından atılmalıdırlar.
- 2 Parçaları yıkayın, bkz. 'Bakım ve temizlik'.

## Parçalar

### Mutfak robotu

- ① Itici
- ② Besleme borusu
- ③ Kapak
- ④ Kase
- ⑤ Çıkarılabilir kumanda mili
- ⑥ Güç birimi
- ⑦ Hız/puls kumandası
- ⑧ Güvenlik kilitleri
- ⑨ Kordon sarma yuvası (arkada)

### Tartma fonksiyonu

- ⑩ Kg/lb düğmesi
- ⑪ Açma/sıfırlama düğmesi
- ⑫ Ekran göstergesi
- ⑬ Tartma plakası

### 14A Plastik blender (sağlanmışsa)

- a Bıçak ünitesi
- b Sızdırmaz halka
- c Kabi
- d Doldurma kabı
- e Kapak

### 14B Cam blender (sağlanmışsa)

- a Bıçak ünitesi
- b Sızdırmaz halka
- c Kabi
- d Kapak
- e Doldurma kabı

## C Standart ekler

- ⑮ Kesici bıçak
- ⑯ Hamur yoğurucu
- ⑰ Çift çırpıcı
- ⑱ 4mm dilimleme/rendeleme diski
- ⑲ 2mm dilimleme/rendeleme diski
- ⑳ Ekstra ince rendeleme diski

## Ek parçalar



Aşağıda listelenen eklerin hepsi mutfak robotunuzda olmayabilir. Ekler model çeşidine göre değişir. Pakete dahil olmayan eklentileri nasıl satın alabileceğinize ilişkin bilgiler için servis ve müşteri hizmetleri bölümüne bakın.

## D Opsiyonel ekler

- ⑳ Narenciye sıkacağı (sağlanmışsa)
- ㉑ Cam mini doğrayıcı/öğütücü (sağlanmışsa)
- ㉒ Plastik mini doğrayıcı/öğütücü (sağlanmışsa)
- ㉓ Öğütücü (sağlanmışsa)
- ㉔ Blend-Extract 2GO (sağlanmışsa)
- ㉕ Express Dice (sağlanmışsa)
- ㉖ Express Serve (sağlanmışsa)

## Mutfak robotunun kullanımı

### Çizim ① - ③

- 1 Sökülebilir mili güç ünitesi üzerine yerleştirin.
- 2 Sonra kase üzerindeki  ile güç ünitesi üzerindeki  hizalayarak kaseyi yerleştirin ve kilitlenene kadar  saat yönünde döndürün.
- 3 Kase tahrik mili üzerine bir eklenti takın.
  - Her zaman kaseyi ve eki robota malzemeleri eklemeyen önce yerleştirin.

- 4 Kapağı yerleştirin - tahrik milinin/aletinin üstünün kapağın ortasına yerleştiğinden emin olun.
- **Robotu çalıştırmak için kapağı kullanmayın, daima açma/kapama hız kontrolünü kullanın.**
- 5 Fişe takın, çalıştırın ve bir hız seçin. (Önerilen kullanım tablosuna bakın).
- **Kase veya kapak düzgün olarak takılmadığında mutfak robotu çalışmayacaktır. Besleme tüpünün ve kase tutacağına ön sağ köşesine yerleştirilip yerleştirilmediğini kontrol edin.**
- Kısa aralıklarla darbe (P) kullanın. Puls, kontrol bu pozisyonda tutulduğu sürece çalışacaktır.
- 6 Kapağı, parçaları ve kaseyi sökmek için yukarıdaki işlemi ters sırayla yürütün.
- **Kapağı çıkarmadan önce daima kapatın ve fişten çekin. Önemli**
- Mutfak robotunuz ile kahve öğütülemez ya da toz şekeri pudra şekeri halinde getirilemez.
- Kase içindeki karışıma badem özü ya da tatlandırıcı eklerken bunların plastik parçalara değmesini önleyin. Aksi halde kalıcı lekeler oluşabilir.

## Tartma fonksiyonu

### Çizim 4

Gıda işleyicinin dahili ağırlık ölçme fonksiyonuna sahiptir, Gıdaları doğrudan kabin içine koyarak tartabilirsiniz.

- Maksimum tartma kapasitesi 3Kg.

## Tartma fonksiyonunu kullanmak için

- 1 Her zaman kaseyi, ayrılabilir tahrik milini ve eklentiye veya blender haznesini güç ünitesine malzemeleri eklemeyen önce takın.
- 2 Fişi takın - gösterge ekranı halen boş kalacaktır.
- 3 AÇMA/SIFIRLAMA düğmesine bir kez basın; gösterge ekranı aydınlanacaktır.
- 4 Gram ve ons arasında seçim yapmak için (kg/lb) düğmesine basın. Gösterge ilk açıldığında varsayılan olarak kg/g ayarlıdır.
- Ünite 1g'lık artışlarla tartar ve küçük miktarların tartılabilmesi için çay kaşığı/yemek kaşığı ölçüleri tavsiye edilmiştir.
- Sıfırlamak için AÇMA/SIFIRLAMA düğmesine bir kez basın.
- 5 Malzemeleri kase veya hazne içine koyarak tartın.
- 6 Tüm malzemeler tartıldıktan sonra kapağı yerleştirin ve işlemciyi çalıştırmak için bir hız seçin.

- İşlemci çalışır durumdayken besleme haznesinden eklenen ek içeriklerin ağırlıkları, gösterge ekranında gösterilmeyecektir.
- Ekran, ON/ZERO (Açma/Sıfırlama) düğmesine birkaç saniye basılı tutarak manuel olarak kapatılabilir.

**Tartma fonksiyonunu kullanırken herhangi bir sorun yaşarsanız sorun giderme kılavuzuna bakın.**

## Tartma tepsi

Kase takılı olmadan malzemeleri tartabilmek için çıkartılabilir terazi tepsi sağlanmıştır. Kullanmak için, tepsiyi güç ünitesi üzerine koyun ve emniyete almak için saat yönünde çevirin. 'Ağırlık ölçme fonksiyonu' altındaki 2-4 adımlarını takip edin. Sökmek için tepsiyi saat yönünün tersine çevirin ve kaldırın.

### Ek parçaların kullanımı

Her eklenti için tavsiye edilen kullanım tablosuna bakın.

### 14A Plastik blender (sağlanmışsa)

#### Blenderin kullanımı

#### Çizim 5 - 7

- 1 Sızdırmazlık halkasını bıçak ünitesine yerleştirin - sızdırmazlığın doğru yerleştirildiğinden emin olun.
- **Eğer conta zarar gördüyse veya yanlış yerleştirildiyse sızdırma meydana gelir.**
- 2 Bıçak ünitesini altından tutun ve bıçakları hazneye yerleştirin - kilitlemek için yerine oturana kadar saat yönünün tersine çevirin. Bıçak ünitesinin altında bulunan grafiğe bakın:
  - 🔒 - Kilit açık pozisyon
  - 🔒 - Kilitli pozisyon
- 3 Malzemelerinizi kabin içine koyun
- 4 Kapağı haznenin üzerine yerleştirin ve kilitlemek için klik sesi duyulana kadar saat yönünde çevirin. Doldurma kapağını takın.
- 5 Blenderi güç ünitesinin üzerine yerleştirin, blender üzerindeki 🔒 ile güç ünitesi üzerindeki 📏 hizalayın ve kilitlemek için Saat yönünde döndürün 📏.
- **Blender doğru yerleştirilmemişse cihaz çalışmayacaktır.**

### 14B Cam blender (sağlanmışsa)

#### Blenderin kullanımı

#### Çizim 8 - 10

- 1 Sızdırmazlık halkasını bıçak ünitesine yerleştirin - sızdırmazlığın doğru yerleştirildiğinden emin olun.

- **Eğer conta zarar gördüyse veya yanlış yerleştirildiyse sızdırma meydana gelir.**
- 2 Hazneyi bıçak tertibatının üzerine vidalayın. Bıçak ünitesinin altında bulunan grafiğe bakın:
    - 🔒 - Kilit açık pozisyon
    - 🔒 - Kilitli pozisyon
  - 3 Malzemelerinizi kabın içine koyun
  - 4 Kabın kapağını takın ve sabitlemek için bastırın. Doldurma kapağını yerleştirin.
  - 5 Blenderi güç ünitesinin üzerine yerleştirin, blender üzerindeki ▼ ile güç ünitesi üzerindeki ▮ hizalayın ve kilitlemek için Saat yönünde döndürün.
- **Blender doğru yerleştirilmemişse cihaz çalışmayacaktır.**

#### Öneri ve İpuçları

- Mayonez yaparken mikserin içine yağ hariç bütün malzemeleri koyun. Doldurma kabını çıkarın. Sonra, cihaz çalışırken, yağı kapaktaki delikten yavaşça ekleyin.
- Yoğun karışımların, örn. pateler ve dipler, kazınması gerekebilir. Eğer karışımın işlenmesi zorsa, daha fazla sıvı ekleyin.
- Baharatların işlenmesi plastik parçalara zarar verebilecekleri için önerilmemektedir.
- Katı malzemelerin karıştırılması - parçalar halinde kesin, doldurma kabını çıkarın sonra cihaz çalışırken parçaları teker teker atın. Elinizi açıklıktan uzak tutun. En iyi sonuçlar için düzenli olarak boşaltın.

### 15 Kesici bıçak

“Mutfak robotunuzun kullanımı” altındaki talimatları uygulayın.

#### Öneri ve İpuçları

- Daha kalın doku için darbeli kontrol kullanın.
- Et, ekmek, sebze gibi yiyecekleri yaklaşık 2 cm büyüklükte kesin.
- Bisküviler ufalanmalı ve makine çalışırken besleme haznesinden eklenmelidir.
- Fazla karıştırmamaya dikkat edin.
- Pasta yaparken buzdolabından çıkarttığınız yağları beklemeden 2cm inç küpler halinde doğrayarak kullanın.
- Hurma gibi yapışkan meyveleri/malzemeleri işlerken en iyi sonucu elde etmek için, önce malzemeleri parçalamak amacıyla 'Puls' modunu kullanın, sonra maksimum hızda işlemeye devam edin.

### 16 Hamur yoğurucu

Mayalı hamur karışımları için kullanın.

“Mutfak robotunuzun kullanımı” altındaki talimatları uygulayın.

#### Öneri ve İpuçları

- 60 saniyeden daha uzun süre işlemeyin.
- Kuru malzemeleri kaseye koyun ve ıslak malzemeleri cihaz çalışırken besleme tüpünden aşağı ilave edin. Pürüzsüz, elastik bir hamur topu oluşana kadar işleyin.
- Tekrar yoğururken sadece elde yoğurun. Kasenin içinde tekrar yoğurma tavsiye edilmez, çünkü bunu yapmak mutfak robotunun dengesizleşmesine yol açabilir.

### 17 Çift çarpıcı

Karıştırıcının kullanımı

- 1 Tahrik milini ve kaseyi güç ünitesinin üzerine yerleştirin.
- 2 Her çarpıcıyı tahrik kafasına sıkıca yerleştirin.
- 3 Karıştırıcıyı tahrik mili üzerine düşene kadar dikkatle döndürerek takın.
- 4 Malzemeleri ekleyin.
- 5 Kapağı takın - milin ucunun kapağın ortasına yerleştirdiğinden emin olun.

#### Öneri ve İpuçları

##### Önemli

👉 **Sadece yumurta akları ve krema gibi hafif karışımlar için kullanın.**

🚫 **Çırpma hepsi bir arada kek karışımları yapmak için uygun değildir, çünkü bu karışımlar çok ağır olduğundan zarar verecektir. Her zaman bıçağı kullanın.**

- En iyi sonuç yumurtalar oda sıcaklığındaiken elde edilir.
- Karıştırma öncesinde kase ve karıştırıcıların temiz ve yağsız olduğundan emin olun.

### 18 - 20 Diskler

Kesme disklerinin kullanımı

- 1 Tahrik milini ve kaseyi güç ünitesinin üzerine yerleştirin.
- 2 Orta tutamaklardan tutarak, diski uygun yan üstlerle tahrik mili üzerine yerleştirin.
- 3 Kapağı yerleştirin.
- 4 Yiyecekleri besleme haznesine koyun.
- 5 Açın ve iticiyle eşit olarak itin ① - **parmaklarınızı asla besleme haznesinin içine sokmayın.**



### Öneri ve İpuçları

- Taze malzemeler kullanın.
- Yiyecekleri çok küçük kesmeyin. Besleme tüpünün genişliğini makul ölçüde doldurun. Bu yiyeceklerin işleme sırasından yanlardan kaymasını önler.
- Dik yerleştirilen yiyecek yatay yerleştirilen yiyecekten daha kısa çıkar.
- Çalıştırmadan sonra diskin üzerinde ya da çanağın içinde her zaman küçük miktarda artık olacaktır.

## 21 Narenciye sıkacağı (sağlanmışsa)

- a Sıkma konisi
- b Süzgeç

### Narenciye sıkacağının kullanımı

- 1 Tahrik milini ve kaseyi güç ünitesinin üzerine yerleştirin.
  - 2 Süzgeci kaseye takın - süzgeç tutamaklarının kase üzerindeki tutamlara doğrudan kilitlendiğinden emin olun
  - 3 koniyi tamamen aşağıya düşecek şekilde çevirerek tahrik milinin üzerine yerleştirin.
  - 4 Meyveyi ikiye bölün. Çalıştırın ve meyveyi koni üzerine bastırın.
- **Süzgeç doğru kilitlenmedikçe narenciye sıkacağı çalışmayacaktır.**

### Öneri ve İpuçları

- En iyi sonucu elde etmek için meyveleri oda sıcaklığında saklayın ve suyunu sıkmadan önce tezgah üzerinde elinizle yuvarlayın.
- Meyve suyu sıkmaya yardımcı olmak için meyveyi bir yandan diğerine hareket ettirin.
- Büyük miktarlarda meyve suyu sıkarken, posa ve çekirdek birikimini önlemek için süzgeci düzenli aralıklarla boşaltın.

## 22/23 Mini doğrayıcı/Öğütücüyü (sağlanmışsa)

- a Kavanoz
- b Conta bileziği
- c Bıçak tertibatı

- 1 Malzemeleri kaseye koyun.
- 2 Sızdırmazlık halkasını bıçak ünitesine takın.
- 3 Bıçak ünitesini ters çevirin. Ana üniteyi bıçaklar aşağıya gelecek şekilde hazneye doğru indirin.
- 4 Bıçak ünitesini hazneye elle sıkıca vidalayın. Bıçak ünitesinin altında bulunan grafiğe bakın:
  - 🔒 - Kilit açık pozisyon
  - 🔒 - Kilitli pozisyon

- 5 Öğütücüyü güç ünitesinin üzerine yerleştirin, öğütücü üzerindeki ▼ ile güç ünitesi üzerindeki ■ hizalayın ve kilitlemek için saat yönünde döndürün.
- 6 Maksimum hızı seçin veya puls (P) kontrolünü kullanın.

### Öneri ve İpuçları

- Bebek maması/püresi - öğütücüde işlemeyen önce gıdaların oda sıcaklığına gelmelerini bekleyin.
- Baharatları doğrarken en iyi sonuç için büyük kaseyi kullanmanız önerilir.

## 24 Öğütücü (sağlanmışsa)

- a Değirmen kapağı
- b Öğütücü bıçak tertibatı

- 1 Malzemelerinizi bıçak ünitesine yerleştirin .
- 2 Kapağı takın ve kilitlemek için saat yönünde çevirin.
- 3 Öğütücüyü güç ünitesinin üstüne takın ve kilitlemek için saat yönünde çevirin.
- 4 Bir hız seçin veya puls (P) kontrolünü kullanın.

### Öneri ve İpuçları

- Baharat işlerken optimum performans için öğütücüde bir seferde 50g'dan fazla baharat işlememenizi öneririz.
- İşlenmemiş baharatlar aromalarını çekilmiş baharatlara göre daha uzun süre korur, bu yüzden aromayı muhafaza etmek için her seferinde küçük miktarlar öğütün.
- Maksimum aroma ve baharatların yağlarını bırakmaları için öğütmeden önce kavurun.
- Çok sert olduğu ve bıçaklara zarar verebileceği için kurutulmuş zerdeçal köklerini öğütücüde işlemeyin.
- Zencefili işlemden önce küçük parçalara doğrayın.
- Baharatları doğrarken en iyi sonuç için büyük kaseyi kullanmanız önerilir.

## 25 Blend-Xtract 2GO (sağlanmışsa)

- a İçme kapağı
- b Şişe
- c Conta bileziği
- d Bıçak tertibatı

- 1 400ml işaretine kadar şişeye malzeme ekleyebilirsiniz.
- En iyi karıştırma performansı için şişeye ilk olarak her zaman buz/dondurulmuş malzemeleri ekleyin.
- Meyve, yoğurt, dondurma veya buz gibi donmuş malzemeler eklerken 60g veya 3 buz küpünden fazla karıştırmayın.

- Sıvı eklemeyen donmuş malzemeleri karıştırmayın.
- 2 Sızdırmazlık halkasını bıçak ünitesine yerleştirin - sızdırmazlığın doğru yerleştirildiğinden emin olun.
- Eğer conta zarar gördüyse veya yanlış yerleştirildiyse sızdırma meydana gelir.
- 3 Bıçak ünitesinin altını tutarak, bıçaklar aşağıya gelecek şekilde şişeye doğru indirin.
- 4 Bıçak tutucusunu şişeye vidalayın, sabitlemek için saat yönüne doğru çevirin.
- Malzemeleri dağıtmak için çalkalayın.
- Blenderi güç ünitesi üzerine yerleştirin ve kilitlemek için saat yönünde çevirin.
- 5 Maksimum hızı seçin. Akışkan olana kadar malzemeleri karıştırın.
- İçeceğinizin istenilen yoğunluğa ulaştığında bütün malzemelerin düzgün şekilde karıştırıldığından emin olmak için puls 'P' işlevini kullanabilirsiniz.

#### Öneri ve İpuçları

- Şişe maksimum kapasitede (400ml) doldurulduğunda bunun yaklaşık iki kişilik olacağını unutmayın.
- İçeceğinizi hemen tüketmek istemiyorsanız buzdolabında saklayın.
- İçeceğinizin dağıtım kapağından içilebilecek kadar akışkan olduğundan emin olun. Daha akışkan bir içecek yapmak için daha fazla sıvı ekleyin.
- Karıştırmadan sonra, bazı içecekler çekirdekler veya malzemelerin posası nedeniyle tamamen akışkan olmayabilir.
- Bazı içecekler duruma göre ayrılabilirler, bu nedenle en iyisi onları hemen içmektir. Ayrılan içecekler içilmeden önce karıştırılmalıdır.
- İçme kapağı takıldığında, seyahat şişesini her zaman dik tutun.

#### İçme kapağının kullanılması

- 1 Saat yönünde çevirerek kapağı yerleştirin ve kilitleyin.
- 2 İçmek istediğinizde, basitçe kapağı açın. İçecek, direkt olarak şişeden tüketilebilir.

#### 26 Express Dice (sağlanmışsa)

- a Küp doğrama diski
- b Küp doğrama ızgarası
- c Küp doğrayıcı itici

#### Önemli

- Küp doğrama diski sadece küp doğrama eklentisi ile birlikte kullanılmak üzere dizayn edilmiştir.
- Küp doğrama iticisi, sadece küp doğrama ızgarası ile kullanılmalıdır. Küp doğrama ızgarası takılı değilken kullanılması, iticinin dibinin zarar görmesine yol açacaktır.

#### Express Dice Kullanma

- 1 Tahrik milini ve kâseyi güç ünitesinin üzerine yerleştirin.
- 2 Küp doğrama diskini yerleştirin ve kapağı takın.
- 3 Küp doğrama ızgarasını besleme tüpü içine yerleştirin.
- 4 Çalıştırın ve yiyecekleri küp doğrama ızgarasından itmek için küp doğrama iticisini kullanın.

#### Öneri ve İpuçları

- İşlemeye yardımcı olmak için, her iki elinizi de iticinin üstüne koyun ve aşağı doğru sıkıca bastırın.
- En iyi sonuç için taze meyve ve sebze kullanın.
- Yiyeceklerin sıkışmasını önlemek için, besleme tüpüne çok sıkışık şekilde yerleştirmeyin - ideal olarak yiyecekler şu ölçüden daha büyük kesilmemelidir:

50 × 30mm

- Yiyecek ızgaradan itilemeyecek kadar sertse, 10-15 dakika pişirin, sonrasında işlemeyen önce buzdolabında soğumasını bekleyin.
- İşlemeden önce daima sert kabukları, çekirdekleri, tohumları vs. çıkartın.

#### Not:

- Yiyeceklerin farklı büyüklük ve şekillerde olması sebebiyle, küp doğranmış parçalar için bazı bozuk şekilli olanlar olacaktır, bu normaldir.
- Peynir, jambon, sucuk gibi yiyecekler ızgarayı tıkar, bu yüzden bu eklenti ile kullanılmaları tavsiye edilmez.

#### İzgaranın temizlenmesi

Küp doğrama ızgarasında sıkışmış olabilecek yiyecek parçalarını çıkartmak için iticinin ucunu kullanın.

**26A** Express Dice parmak patates, atıştırmalık sebzeler ve çubuk kesim yapmak için de kullanılabilir.

- 1 Küp doğrama ızgarasını küp doğrama diski olmadan takın.
- 2 Daha sonra yiyecekleri cihazı çalıştırmadan ızgaradan elle itin.

## 27 Express Serve (sağlanmışsa)

- Express Serve tahrik mili
  - Genişletme oluğu
  - Taban
  - Tutucu plaka
- Tahrik milini ve kaseyi güç ünitesinin üzerine yerleştirin.
  - Küçük tahrik milini ana milin üzerine yerleştirin - **takılmadığı sürece Express Serve çalışmayacaktır.**
  - Gereken eklenti/diski/takin - aşırı güç uygulamayın. Daha fazla bilgi, ipuçları ve püf noktaları için Diskler ve Express Küp bölümlerine bakın.
  - Kapağı yerleştirin.

Aşağıdakilerle birlikte kullanın:

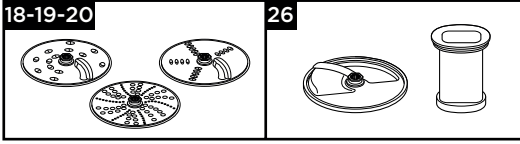

### Önemli - Küp doğrayıcı ve Diskler

- Yiyecek, yiyecek çıkışından çıkmıyorsa, aleti kapatın ve yiyeceğin diskin altında birikmediğinden ve tutucu plakanın tam oturduğundan emin olun. İşlemeye devam etmeden önce sıkışmış yiyecekleri temizleyin.

## Bakım ve temizlik

- Temizliğe başlamadan önce daima cihazı kapatıp fişini prizden çekin.
- Bıçakları ve kesme disklerini dikkatli tutun - çok keskindirler.**
- Bazı gıdalar, plastiğin rengini değiştirecektir. Bu durum normaldir. Plastiğe zarar gelmez ve yiyeceklerinizin tadını etkilemez. Biraz sıvı bitkisel yağ sürülmüş bir bez ile ovarak bu durumu giderebilirsiniz.

### Güç birimi

- Nemli bir bezle silin, sonra kurulayın. Kilitleme bölgesinde ⑧ yiyecek artığı kalmadığından emin olun.
- Güç ünitesini suya sokmayın.
- Kablo fazlalığını güç ünitesi arkasındaki yerde toplayın ⑨.

Temizleme talimatları - İlgili çizime bakın **28**.

## Servis ve Müşteri Hizmetleri

- Cihazınızın çalışması ile ilgili herhangi bir sorun yaşarsanız, yardım istemeden önce bu kılavuzdaki 'Sorun Giderme Kılavuzu' bölümüne bakın veya [www.kenwoodworld.com](http://www.kenwoodworld.com) adresini ziyaret edin.
- Lütfen unutmayın, ürün ürünün satıldığı ülkedeki mevcut tüm garanti ve tüketici hakları ile ilgili yasal mevzuata uygun bir garanti kapsamındadır.
- Kenwood ürününüz arızalanırsa veya herhangi bir kusur bulursanız yetkili KENWOOD Servis Merkezine gönderin veya götürün. Size en yakın yetkili KENWOOD Servis Merkezinin güncel bilgilerine ulaşmak için [www.kenwoodworld.com](http://www.kenwoodworld.com) adresini veya ülkenize özel web sitesini ziyaret edin.
- Kenwood tarafından İngiltere'de dizayn edilmiş ve geliştirilmiştir.
- Çin'de üretilmiştir.



### ÜRÜNÜN ATIK ELEKTRİKLİ VE ELEKTRONİK EKİPMANIN BERTARAF EDİLMESİNE İLİŞKİN AVRUPA DİREKTİFİNE UYGUN ŞEKİLDE BERTARAF EDİLMESİ HAKKINDA ÖNEMLİ BİLGİ (WEEE)

Kullanım ömrünün sonunda ürün evsel atıklarla birlikte atılmamalıdır.

Ürün yerel yetkililerce belirlenmiş atık toplama merkezine veya bu hizmeti sağlayan bir satıcıya götürülmelidir.

## Tavsiye Edilen Kullanım Tablosu









Cihazınızı, dinlendirmeden aşağıda belirtilen sürelerden daha uzun süre çalıştırmayın.

Aşağıdaki tabloda belirtilen maksimum kapasiteleri aşmayın.



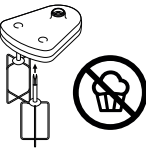

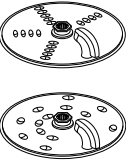

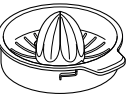
Cihazınızı uzun süreli sürekli çalıştırmak ona zarar verebilir.

**Verilen işleme bilgileri sadece bilgi amaçlıdır ve işlenmekte olan tam tarife ve malzemelere bağlı olarak farklılık gösterebilir.**

### Sıcak malzemeleri işleminin

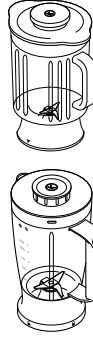
Araç/Aparat	Şlevi		 (Saniye)	
	Hepsi bir arada kek karışımları	2	10	1,2 kg toplam ağırlık
	Pastacılık - una yağ eklemek Hamur malzemelerini birleştirmek için su ekleme	2 1 - 2	10 10 - 20	300 g kullanılan unun ağırlığı
	Balık parçalama ve yağsız kıyım Pateler ve sebzeli yahniler	2	10 - 30	400g max lean beef
	Sebzeli parçalama	P	5 - 10	100 g - 250 g
	Kuruyemiş parçalama	2	30 - 60	100 g - 200 g
	Bitkiler	2	20 - 30	30 g - 50 g
	Mayonez	2	60 - 80	4 yumurta sarısı
	Yumuşak meyveleri, pişmiş meyve ve sebzeleri püre haline getirme	2	10 - 30	500 g
	Yumurta beyazları	2	60 - 120	2 - 6 (200 g)
	Krema (işlem süreleri, kremanın yağ içeriğine bağlı olarak değişebilir)	2	60 - 120	250 - 500 ml
	Mayalı karışımlar	2	60	340 g kullanılan unun ağırlığı 550 g toplam ağırlık
	Sert yiyecekleri rendeleme ve dilimleme - peynir, havuç, patates ve benzer dokudaki gıdalar	2	-	Doldururken kase üzerinde işaretlenmiş 1,2L maksimum çizgisini geçmeyin
	Yumuşak yiyecekleri dilimleme - salatalık ve domates	1	-	
	Parmesan peynir rendeler	2	-	
	Narenciye türü meyvelerin sularını sıkmaq için kullanın örn. portakal, limon, lime ve greyfurt)	1	-	-

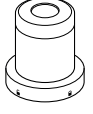
## Tavsiye Edilen Kullanım Tablosu

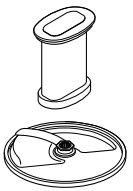
Araç/Aparat	Şlevi		 (Saniye)	
	Soğuk sıvılar ve içecekler (Kaseye en son buzı/dondurulmuş malzemeleri ekleyin)	2	30 - 60	1.2 litre
	Milkshake/Soğuk süt bazlı karışımlar	2	15 - 30	1 litre
	Buz kırmak	P	30 - 40	6 buz küpü (125 g)
	Pasta karışımı (İlk olarak sıvı malzemeleri ekleyin)	1 ↓ 2	10 ↓ 50	1 litre
	Ceviz	2	10 - 30	50 g
	Kahve çekirdekleri	2	30	50 g
	Pişirilmemiş et (biftek) - 2cm küpler halinde kesilmiş	P	5	70 g
	Baharatları işleme Karabiber, kakule tohumu, kimyon tohumu, kişniş tohumu ve rezene tohumu	2	30 - 60	50 g
	Kahve öğütme	2		50 g
	Kuruyemiş parçalama	P	-	50 g
	Sarımsak dişlerini, taze çilileri ve kök zencefili işleme	P	-	30 g
	Taze hindistan cevizi	2/P	30 - 60	40 g
	İçecek ve smoothie'ler	2	30 - 60	400 ml
	Havuç, kabak, salatalık, turp ve elma gibi yiyecekleri küp şeklinde kesmek için kullanılır.	2		Doldururken kase üzerinde işaretlenmiş maksimum çizgisini geçmeyin
	Patates, havuç, kabak ve salatalık gibi yiyecekleri parmak patates ve atıştırmalık sebze olarak doğramak için kullanın.	Elle		

## Sorun giderme kılavuzu

Sorun	Neden	Çözüm
Mutfak robotu çalışmıyor.	Elektrik akımı yok.  Kase güç ünitesine doğru yerleştirilmemiş.  Kase kapağı doğru kilitlenmemiştir.	Fişin prize takılı olup olmadığını kontrol ediniz. Kasenin doğru yerleştirilip yerleştirilmediğini ve tutacağıın sağ ön tutma kenarına yerleştirilip yerleştirilmediğini kontrol edin. Kapak kilidinin tutma yerine doğru yerleşip yerleşmediğini kontrol edin. <b>Kase ve kapak doğru yerleştirilmemişse robot çalışmayacaktır.</b> Eğer yukarıdakilerden hiç biri değilse evinizdeki sigorta/devre kesicisini kontrol edin.
	Çıkarılabilir kumanda mili ⑤ güç ünitesine takılı değil.	Çıkarılabilir kumanda milini ⑤ kaseyi takmadan önce güç ünitesine takın. Kumanda mili takılmadığı sürece kase aletleri ve eklentiler çalışmayacaktır.
Blender, Blend-Xtract 2GO veya öğütücü çalışmıyor	Blender, Blend-Xtract 2GO veya öğütücü doğru şekilde kilitlenmemiş. Blender, Blend-Xtract 2GO veya öğütücü doğru biçimde birleştirilmemiş.	Blender, Blend-Xtract 2GO veya öğütücü kilitleyiciye doğru şekilde takılmadığında çalışmayacaktır. Bıçak ünitesinin hazneye/şişeye/kaseye tam sıkı şekilde takıldığından emin olun
Robot çalışma sırasında duruyor.	Robot aşırı yüklenmiştir/ maksimum kapasitesini aşmıştır. Kapağın kilidi açıldı.	'Önerilen Kullanım Grafiği'ndeki' maksimum kapasiteleri kontrol edin. Kapağın doğru kilitlenip kilitlenmediğini kontrol edin.
Blender, BlenXtract 2GO veya mini doğrayıcı/ öğütücü, bıçak tertibatı tabanından sızdırıyor.	Sızdırmaz halka yerinde değil. Sızdırmaz halka yerine doğru takılı değil. Sızdırmaz halka hasarlı.	Sızdırmaz halka hasarlı değilse, doğru takılıp takılmadığını kontrol ediniz. Hasarlı Sızdırmazlığın yedeğini elde etmek için "Servis ve müşteri hizmetleri"ne bakın.
Cihaz dengersiz/ağır titreşimler ve hareket.	Hurma gibi yapışkan meyveler/malzemeler işleniyor. Seçilmiş olan hız çok düşük.	En iyi sonucu elde etmek için, önce malzemeleri parçalamak amacıyla 'Puls' modunu kullanın, sonra maksimum hızda işlemeye devam edin.
Parça/ek parçalar iyi çalışmıyor.	"Ek Parçaların Kullanımı" bölümüne bakınız ve faydalı bilgilere göz atınız. Ek parçaların yerine doğru takılıp takılmadığını kontrol ediniz.	
<b>Tartma fonksiyonu</b>		
Ekran göstergesi [- - - -] olarak kalıyor.	Çalıştırma sırasında gösterge ekranı donacaktır. Göstergenin 'sıfırlanmamış' olması ve malzeme veya kase/kapak/eklentinin alınmış olmasından dolayı gösterge ekranı eksi değer gösterir. Tartılan miktar fazla küçük.	Normal çalışma.  Ekranı sıfırlayın veya eksik malzemeleri yerine koyun ya da kaseyi/kapağı/eklentiyi yerine takın.  Çok küçük miktarlar için çay kaşığı ve yemek kaşığı ölçülerini kullanın.
Gösterge ekranındaki ağırlık değişti.	İşlem sırasında güç ünitesi hareket ettirildi.	Tartma işlemine başlamadan önce işlemciyi daima kuru ve düz bir yüzeyin üzerine koyun. Tartma işlemi yapılırken güç ünitesini hareket ettirmeyin. Bir sonraki maddeyi tartmadan önce ekranı sıfırlayın.
Gösterge ekranı kapalı	Güç ünitesi fişi çekildi Aynı değer 5 dakikadan uzun bir süre gösterilmişse, gösterge ekranı otomatik olarak kapanacaktır.	Cihazı fişe takın. ON/ZERO (Açma/Sıfırlama) düğmesine bir kez basın ve gösterge ekranı aydınlanacaktır.
Ekranın gösterdiği [0 - Ld]	Tartma fonksiyonu aşırı yüklü  Güç ünitesine aşırı güç uygulandı.	Maksimum tartma kapasitesi olan 3 Kg'ı geçmeyin. Güç ünitesini yüksek güce maruz bırakmayın, aksi takdirde tartma sensörü hasar görebilir.

## Bezpečnost

- Přečtěte si pečlivě pokyny v této příručce a uschovejte ji pro budoucí použití.
- Odstraňte veškerý obalový materiál a nálepky.
- Pokud by došlo k poškození napájecího kabelu, je z bezpečnostních důvodů nutné nechat ho vyměnit od firmy Kenwood nebo od autorizovaného servisního technika firmy Kenwood, aby se předešlo nebezpečí.
- **NEDOTÝKEJTE SE ostrých nožů.** Nože a kotouče jsou velmi ostré, zacházejte s nimi opatrně. **Při vyprazdňování nádoby a při čištění uchopte ostré sekací nože vždy za rukojeť pro prsty na horní části, dál od ostré hrany.**
- **NEZPRACOVÁVEJTE horké ingredience.**
- **Při nalévání horké tekutiny do kuchyňského robota nebo do mixéru buďte opatrní, protože může kvůli náhlému uvolnění páry vystříknout.**
- Příklad v chodu nenechávejte nikdy bez dozoru.
- Nepřekračujte maximální množství uvedená v tabulce doporučených množství.
- **Nepoužívejte spotřebič bez přerušení déle než po dobu uvedenou níže. Při delším používání bez přerušení se může spotřebič poškodit.**

Funkce/nástavec	Maximální doba provozu	Doba odpočinku před dalším použitím
Mixér/mixér Blend-Xtract 2GO	60 s	Odpojte spotřebič a nechte na 15 minut vychladnout
Husté směsi v míse (např. kynuté těsto)	60 s	
Víceúčelový mlýnek	30 s	
Mlecí nástavec	60 s	

- Mixér nezdvihejte ani nepřenášejte za rukojeť, protože by se mohla utrhnout a způsobit zranění.
- Sekací nůž vždy nejdříve vyjměte z pracovní nádoby, teprve pak ji vyprázdněte.
- Pokud je mixér připojen do sítě, nekládejte do mísy robotu ani do nádoby mixéru ruce ani kuchyňské potřeby. Pokud je nutné zatlačit potraviny dolů, použijte vhodný nástroj, např. vařečku.
- Vždy přístroj vypněte a odpojte ho z elektrické zásuvky, pokud zůstává bez dozoru, a také před sestavováním, rozebíráním a čištěním.
- Potraviny nikdy netlačte do násypky prsty. Vždy používejte dodávaný pěchovač.

- **Nenasazujte nožovou jednotku na hnací jednotku, pokud není nasazený pohár/nádoba nebo nádoba/víko mlýnku.**
- **POZOR:** Před sundáním víka z mísy, mixéru, nebo mlýnku z hnací jednotky:
  - spotřebič vypněte;
  - počkejte, až se nasazené doplňky/nože úplně zastaví;
  - dávejte pozor, abyste neodšroubovali pohár/nádobu mixéru nebo nádobu/víko mlýnku z nožové jednotky.
- K ovládání kuchyňského robota nepoužívejte víko, ale vždy jen vypínač/ovládání rychlosti.
- **Pokud zajišťovací mechanismus vystavíte nadměrné síle, dojde k poškození přístroje a nebezpečí následného zranění.**
- Nepoužívejte příslušenství neschválené výrobcem.
- Příklad nepoužívejte, pokud je poškozený. Nechejte jej zkontrolovat nebo spravit: viz část „servis a údržba“.
- Hnací jednotka, přívodní kabel a zástrčka nesmějí přijít do styku s vodou.
- Nenechávejte přívodní kabel volně viset přes okraj stolu nebo pracovní plochy nebo se dotýkat horkých ploch.
- Dohlédněte, aby si děti s přístrojem nehrály.
- Tento spotřebič nesmějí používat děti. Spotřebič a jeho kabel musí být mimo dosah dětí.
- Osoby se sníženými fyzickými, smyslovými nebo mentálními schopnostmi nebo s nedostatkem zkušeností a znalostí mohou spotřebič používat v případě, že jsou pod dozorem nebo byly poučeny o bezpečném používání spotřebiče a chápou rizika, která jsou s používáním spojená.
- Toto zařízení je určeno pouze pro domácí použití. Společnost Kenwood vylučuje veškerou odpovědnost v případě, že zařízení bylo nesprávně používáno nebo pokud nebyly dodrženy tyto pokyny.
- Nesprávné používání robotu, mixéru nebo mlýnku může způsobit zranění.
- Maximální výkon vychází z hodnot pro univerzální mlýnek/sekáček, který má nejvyšší příkon. Ostatní příslušenství mohou odebírat energie méně.

### Mixér/Blend-Xtract 2GO

-  **NEZPRACOVÁVEJTE horké ingredience.**
- **NEBEZPEČÍ OPÁŘENÍ:** Horké přísady je třeba před umístěním do poháru/nádoby nebo před mixováním nechat vychladnout na pokojovou teplotu.
- Při manipulaci s nožovým nástavcem buďte opatrní, a když nástroje čistíte, nedotýkejte se jejich ostří.
- Mixér pouštějte pouze s nasazeným víkem.
- Pohár/nádobu používejte jen s dodávaným nožovým nástavcem.
- Mixér nikdy nespouštějte naprázdno.
- Recepty na ovocné koktejly (smoothie) - nemixujte zmražené přísady, které zmrzly ve velké hroudu. Před přidáním do poháru/nádoby je rozdrolte.



## Blend-Xtract 2GO

- Z nádoby nepijte horké nápoje.
- Pokud budete pít skrz víčko, nápoj musí být dostatečně jemný. Dosažení požadovaného výsledku může vyžadovat určité experimentování, zejména při použití tvrdých nebo nezralých potravin, protože některé mohou zůstat nerozmixované.
- Nemixujte mražené ingredience ani kostky ledu bez přídavku tekutiny.
- Nemixujte suché ingredience (např. koření, ořechy) a nespouštějte mixér, pokud je prázdný.

## Příslušenství mlýnku

- Nenasazujte nožovou jednotku na hnací jednotku, pokud není nasazena nádoba/víko.
- Nádobu/víko neodšroubovávejte, když je mlýnek nasazený na přístroji.
- Nedotýkejte se ostrých nožů – nožovou jednotku udržujte mimo dosah dětí.
- Mlýnek nesundávejte, dokud se nože zcela nezastaví.
- Pokud není mlýnek správně nasazený, nebude spotřebič fungovat.
- V mlýnku nezpracovávejte horké ingredience, před zpracováním je nechte vychladnout na pokojovou teplotu.

## Univerzálního mlýnku/Sekáčku

- Nedoporučujeme zpracovávat koření, protože může poškodit plastové části.

## Mlecí nástavec

- Nezpracovávejte sušený kurkumový kořen, protože je příliš tvrdý a mohl by poškodit nože.

## Nástavec a kotouče pro Express Dice/Express Serve

- Mřížka a kotouče jsou velmi ostré; buďte opatrní při jejich nasazování, sundávání a čištění. **Při manipulaci s ostrými sekacími noži, při vyprazdňování nádoby a při čištění vždy držte rukojeť pro prsty na straně, která je dál od ostré hrany.**
- Nikdy potraviny netlačte do násypky prsty. Používejte pouze dodávanou tlačku.
- Při stlačování potravin do plnicí trubice netlačte příliš velkou silou, abyste nástavec nepoškodili.
- Než sundáte víko, vypněte přístroj a počkejte, než se kotouč zcela zastaví.
- Nenalévejte do plnicí trubice horké tekutiny.

## Express Serve

- Vyhněte se kontaktu s pohyblivými částmi. Nedávejte prsty do otvoru výpusti.
- Nespouštějte přístroj s kráječem pro krájení na kostky nebo s kotouči bez nasazeného odebíracího kotouče. **Pokud nebude odebírací kotouč nasazený, potraviny se budou**

## **hromadit pod kotoučem, nebudou vycházet výpustí a dojde k poškození nástavce.**

- Lis na citrusy není určen k použití s nástavcem Express Serve. Vždy ho používejte s hlavní nádobou.

## **Čištění**

- Otřete napájecí jednotku a hlavici metly vlhkým hadříkem a osušte je. Dbejte na to, aby kolem zajišťovacího mechanismu ⑧ nebyly zbytky potravin.
- Neponořujte hnací jednotku, nožové sestavy a hlavici metly do vody.
- Nádobu, víko, tlačku a veškeré nástavce/nástroje kromě nožových sestav a hlavice metly lze mýt v ruce nebo v myčce.
- Nožové sestavy je třeba očistit štětkou a opláchnout pod tekoucí vodou.

### **Před zapojením**

- Přesvědčte se, že vaše elektrická zásuvka odpovídá zásuvce uvedené na spodní straně přístroje.
- Tento spotřebič splňuje nařízení ES č. 1935/2004 o materiálech a výrobcích určených pro styk s potravinami.

### **Před prvním použitím**

- 1 Z nožů sundejte plastové kryty. **Postupujte opatrně, protože nože jsou velmi ostré.** Kryty můžete zlikvidovat, protože chrání nože pouze při výrobě a přepravě.
- 2 Umyjte všechny části - viz „Péče a čištění“.

## Popis

### Kuchyňský robot

- ① Pěchovač
- ② Násypka
- ③ Víko
- ④ Mísa
- ⑤ Oddělitelná část hnací hřídele
- ⑥ Hnací jednotka
- ⑦ Ovládání rychlosti / pulzní režim
- ⑧ Zajišťovací mechanismus
- ⑨ Úložné místo napájecího kabelu (v zadní části)

### Vážicí funkce

- ⑩ Tlačítko kg/lb
- ⑪ Tlačítko zapnout/nulování
- ⑫ Displej
- ⑬ Podnos na vážení

### 14A Plastový mixér (pokud je součástí balení)

- a Nožová jednotka
- b Těsnící kroužek
- c Mixovací nádoba
- d Plnicí víčko
- e Víko

### 14B Skleněný mixér (pokud je součástí balení)

- a Nožová jednotka
- b Těsnící kroužek
- c Mixovací nádoba
- d Víko
- e Plnicí víčko

### C Standardní nástavce

- ⑮ Nástavec s nožovými břity
- ⑯ Hnětací nástavec na těsto
- ⑰ Dvojitá metla
- ⑱ 4mm kotouč na plátky/strouhání
- ⑲ 2mm kotouč na plátky/strouhání
- ⑳ Kotouč na velmi jemné strouhání

### Příslušenství



Váš kuchyňský robot nemusí v balení obsahovat veškeré níže uvedené příslušenství. Příslušenství závisí na variantě modelu. Informace o tom, jak dokoupit příslušenství, které není součástí balení, najdete v části „servis a údržba“.

## D Volitelné nástavce

- ⑲ Lis na citrusové plody (pokud je součástí balení)
- ⑳ Skleněný univerzální mlýnek/sekáček (pokud je součástí balení)
- ㉑ Akrylový univerzální mlýnek/sekáček (pokud je součástí balení)
- ㉒ Mlecí nástavec (pokud je součástí balení)
- ㉓ Mixér Blend-Xtract 2GO (pokud je součástí balení)
- ㉔ Express Dice (pokud je součástí balení)
- ㉕ Express Serve (pokud je součástí balení)

## Jak používat kuchyňský robot

### Ilustrace ① - ③

- 1 Nasadte oddělitelnou část hnacího hřídele na hnací jednotku.
- 2 Pak nasadte mísu tak, aby značka  na míse byla v rovině se značkou  na hnací jednotce, a otočte ve směru hodinových ručiček, dokud nezaklapne .
- 3 Na hnací hřídel mísy nasadte příslušenství.
  - Mísu a příslušenství namontujte vždy předtím, než do přístroje vložíte ingredience.
- 4 Nasadte víko tak, aby vrchol hnací hřídele/nástroje byl uprostřed víka.
  - **Víko nepoužívejte ke spuštění přístroje, vždy jej zapínejte pomocí vypínače/ovladače rychlosti.**
- 5 Zapojte přístroj do elektrické zásuvky, zapněte ho a zvolte rychlost. (Viz tabulka doporučených rychlostí.)
  - **Pokud nejsou mísa nebo víko správně nasazeny a zajištěny, nebude přístroj fungovat. Zkontrolujte, zda jsou násypka a držadlo mísy umístěny vpravo vpředu.**
  - Pro rychlé zpracování použijte pulzní režim (P). Přístroj bude pracovat, dokud budete držet ovladač v příslušné poloze.
- 6 Při snímání mísy, víka a příslušenství postupujte opačně.
  - **Přes sundáním víka vždy přístroj vypněte a odpojte od napájení.**

### Upozornění

- Tento kuchyňský robot není vhodný k drcení nebo mletí zrnkové kávy nebo k drcení krystalového cukru na práškový.
- Přidáváte-li do směsi mandlovou esenci, dbejte na to, aby nepřišla do styku s materiály z plastu. Mohla by na nich zanechat neodstranitelné skvrny.

## Vážící funkce

### Ilustrace ④

Váš kuchyňský robot je vybaven vestavěnou funkcí pro vážení, aby ingredience mohly být váženy přímo v misce nebo v nádobě mixeru.

- Maximální hmotnost objemu je 3 kg.

## Používání vážící funkce

- 1 Hlavní nádobu, hnací hřídel a nástavec nebo nádobu mixeru vždy nasadte na hnací jednotku ještě před vložením ingrediencí.
- 2 Zapojte do zásuvky – displej zůstane prázdný.
- 3 Stiskněte jednou tlačítko ON/ZERO a displej se rozsvítí.
- 4 Stiskněte tlačítko (kg/lb) a vyberte buď gramy nebo unce. Při zapnutí se displej standardně nastaví na kg/g.
  - Váha váží v přírůstcích po 1 g a malá množství doporučujeme odměřovat pomocí čajové lžičky nebo polévkové lžice.
  - **Vynulování provedete jedním stisknutím tlačítka ON/ZERO.**
- 5 Zvažte požadované ingredience přímo v misce nebo v poháru.
- 6 Jakmile budou všechny ingredience zvážené, nasadte víko a zvolte rychlost pro spuštění přístroje.
  - Hmotnost jakýchkoli dalších ingrediencí, které budou přisypány plnicím hrdlem během provozu robota, nebude na displeji zobrazena.
  - Displej je možné ručně vypnout – stiskněte tlačítko ON/ZERO a několik sekund ho podržte.

**Pokud máte jakékoli potíže s použitím funkce vážení, nahlédněte do průvodce odstraňováním problémů.**

## Podnos na vážení

S výrobkem je dodáván i podnos na vážení pro případ, že byste chtěli vážit ingredience bez misky či mixeru.

Položte podnos na hnací jednotku a zajištěte ho otočením po směru hodinových ručiček. Potom postupujte podle kroků 2 až 4 pro používání vážící funkce.

Podnos sundáte tak, že s ním otočíte proti směru hodinových ručiček a zvednete ho.

### Používání nástavců

Podívejte se na tabulku doporučených rychlostí pro jednotlivé nástavce.

## 14A Plastový mixér (pokud je součástí balení)

### Jak používat mixér

#### Ilustrace 5 - 7

- 1 Vložte těsnicí kroužek do nožové jednotky tak, aby správně zapadl do drážky.
  - **Když je těsnění poškozené nebo špatně nasazené, bude obsah unikat ven.**
- 2 Uchopte spodní stranu nožové jednotky a vložte nože do nádoby – zajistěte otočením proti směru hodinových ručiček. Řiďte se vyobrazením na spodní straně nožové jednotky:
  - 🔒 - nezajištěná pozice
  - 🔒 - zajištěná pozice
- 3 Vložte do nádoby přísady k mixování.
- 4 Nasadte víko na nádobu a otočte ve směru hodinových ručiček dokud nezaklapne. Nasadte plnicí víčko.
- 5 Nasadte mixér na hnací jednotku, srovnejte symbol 🗑️ na mixéru se symbolem 🗑️ na hnací jednotce a otočením ve směru hodinových ručiček zajistěte 🗑️.
  - **Pokud není mixér správně nasazen a zajištěn, nebude přístroj fungovat.**

## 14B Skleněný mixér (pokud je součástí balení)

### Jak používat mixér

#### Ilustrace 8 - 10

- 1 Vložte těsnicí kroužek do nožové jednotky tak, aby správně zapadl do drážky.
  - **Když je těsnění poškozené nebo špatně nasazené, bude obsah unikat ven.**
- 2 Našroubujte nádobu na nožovou jednotku. Řiďte se symboly na spodní straně nožové jednotky:
  - 🔒 - nezajištěná pozice
  - 🔒 - zajištěná pozice
- 3 Vložte do nádoby přísady k mixování.
- 4 Na nádobu nasadte víko a zatlačením dolů zajistěte. Nasadte plnicí víčko.
- 5 Nasadte mixér na hnací jednotku, srovnejte symbol ▼ na mixéru se symbolem ▼ na hnací jednotce a otočením ve směru hodinových ručiček zajistěte.
  - **Pokud není mixér správně nasazen a zajištěn, nebude přístroj fungovat.**

#### Rady a tipy

- Při výrobě majonézy do přístroje vložte všechny ingredience kromě oleje. Odejměte plnicí víčko. Potom za běhu přístroje otvorem ve víku pomalu přidávejte olej.
- U hustých směsí, jako jsou paštiky a pomazánky, je někdy nutné seškrábat směs ze stěn nádoby. Je-li mixování obtížné, přidejte víc tekutiny.
- Nedoporučuje se mixovat tvrdá koření, protože by mohlo dojít k poškození plastových částí.
- Pokud budete chtít míchat suché ingredience - nakrájejte je na kousky, odejměte plnicí víčko a potom za chodu přístroje vhadzujte jeden kousek po druhém. Nestrkejte ruku do otvoru. Nejlepších výsledků dosáhnete, pokud přístroj budete pravidelně vyprazdňovat.

## 15 Nástavec s nožovými břity

Postupujte podle pokynů v části „Jak používat kuchyňský robot“.

#### Rady a tipy

- Chcete-li dosáhnout hrubší konzistence, použijte pulzní režim.
- Potraviny jako maso, pečivo či zeleninu nakrájejte asi na 2 cm velké kostky.
- Suchary nalamte na kousky a vhadzujte za chodu násypkou.
- Nenechávejte směs zpracovávat příliš dlouho.
- Při výrobě sladkého těsta použijte tuk přímo z chladničky nakrájený na kostky o velikosti 2 cm.
- Při zpracování lepkavého ovoce/přísad, například datlí, nejlepších výsledků dosáhnete, když je nejprve rozdrobíte pomocí pulzního režimu a poté je budete dál mixovat při maximální rychlosti.

## 16 Hnětací nástavec na těsto

Používejte na kynutá těsta.

Postupujte podle pokynů v části „Jak používat kuchyňský robot“.

#### Rady a tipy

- Nezpracovávejte déle než 60 sekund.
- Do mísy nasypete suché ingredience a tekutinu přilévejte násypkou, když je spotřebič spuštěný. Zpracovávejte, dokud nevznikne hladká elastická koule těsta.
- Další hnětení provádějte pouze ručně. Další hnětení v míse se nedoporučuje, protože robot by se mohl převrhnout.

## 17 Dvojitá metla

### Používání dvojité metly

- 1 Nasadte hřídel a mísu na hnací jednotku.
- 2 Obě metličky pevně zasuňte do hlavice dvojité metly.
- 3 Dvojitou metlu nasadte pomalým otáčením, dokud na hnací hřídel nezapadne.
- 4 Přidejte suroviny.
- 5 Nasadte víko tak, aby špička hřídele byla uprostřed víka.

#### Rady a tipy

##### Důležité

 **Používejte pouze pro lehké směsi, například vaječné bílky a smetanu.**

 **Metla není vhodná pro přípravu směsí na moučníky, protože jsou příliš husté a metla by se poškodila. Pro přípravu takových směsí používejte nástavec s noži.**

- Nejlepších výsledků dosáhnete, použijete-li vejce pokojové teploty.
- Před šleháním zkontrolujte, zda jsou nádoba i metla čisté a nejsou na nich zbytky tuku.

## Kotouče 18 - 20

### Používání krájecích kotoučů

- 1 Nasadte hřídel a mísu na hnací jednotku.
- 2 Kotouč uchopte za úchytku uprostřed a nasadte jej na hřídel příslušnou stranou nahoru.
- 3 Nasadte víko.
- 4 Příslušnou potravinu vložte do násypky.
- 5 Zapněte a rovnoměrně tlačte pěchovačem ① - **do násypky nestrkejte prsty.**

#### Rady a tipy

- Používejte čerstvé suroviny
- Nekrájejte potraviny na příliš malé kousky. Vyplňte násypku do celé šířky. Zabráníte tím sklouzávání potravin stranou během zpracování.
- Potraviny krájené kolmo budou kratší než potraviny krájené podélně.
- Po zpracování na kotouči nebo v nádobě vždy zůstane trochu odpadu.

## 21 Lis na citrusové plody (pokud je součástí balení)

- a Kužel
- b Sítko

### Používání lisu na citrusové plody

- 1 Nasadte hnací hřídel na hnací jednotku.



- 2 Do mísy nasadte sítko tak, aby držadlo sítka bylo zajištěno přímo nad držadlem mísy.
  - 3 Otáčením nasadte kužel na hnací hřídel, dokud nezapadne na doraz.
  - 4 Rozkrojte ovoce na poloviny. Pak zapněte přístroj a ovoce přitlačte na kužel.
- **Pokud není sítko správně nasazeno, nebude lis na citrusové plody fungovat.**

#### Rady a tipy

- Abyste dosáhli nejlepších výsledků, ovoce skladujte a lisujte při pokojové teplotě a před lisováním pováležte po pracovní ploše.
- Abyste napomohli co nejlepšímu odšťavení, během lisování ovocem pohybujte ze strany na stranu.
- Při lisování velkého množství ovoce pravidelně vyprazdňujte sítko, aby nedocházelo k hromadění dužiny a pecek.

## 22/23 Univerzálního mlýnku/sekáčku (pokud je součástí balení)

- a Pohár
- b Těsnicí kroužek
- c Nožová sestava

- 1 Vložte suroviny do nádoby.
- 2 Nasadte těsnicí kroužek na nožovou jednotku.
- 3 Otočte nožovou jednotku vzhůru nohama. Nasadte ji na nádobku tak, aby nože směřovaly dolů.
- 4 Nožovou jednotku našroubujte na nádobku a jemně utáhněte. Řídte se vyobrazením na spodní straně nožové jednotky:
  -  - nezajištěná pozice
  -  - zajištěná pozice
- 5 Nasadte víceúčelový mlýnek na hnací jednotku, zarovnejte značku ▼ na víceúčelovém mlýnku se značkou ■ na hnací jednotce a otočením ve směru hodinových ručiček zajistěte.
- 6 Zvolte nejvyšší rychlost nebo použijte pulzní spínač (P).

#### Rady a tipy

- Dětská výživa / pyré - před zpracováním v mlýnku nechte uvařené potraviny vychladnout na pokojovou teplotu.
- K sekání bylinek se nejlépe hodí hlavní mísa.

## 24 Mlecí nástavec (pokud je součástí balení)

- a Víko mlýnku
- b Nožová sestava mlecího nástavce

- 1 Vložte ingredience do nožové jednotky.
  - 2 Nasadte víčko a zajistěte otočením ve směru hodinových ručiček.
  - 3 Nasadte mlecí nástavec na hnací jednotku a zajistěte otočením ve směru hodinových ručiček.
  - 4 Zvolte rychlost nebo použijte pulzní režim (P).
- Nasadte mixér na hnací jednotku a otočením po směru hodinových ručiček ho zajistěte.
  - 5 Zvolte nejvyšší rychlost. Mixujte, dokud nebudou ingredience rozmixované do hladka.
  - Jakmile bude mít nápoj požadovanou konzistenci, můžete zapnout pulzní spínač P, aby byly všechny ingredience řádně rozmixované.

#### Rady a tipy

- Optimálních výsledků při mletí koření v mlecím nástavci dosáhnete, když budete mlít maximálně 50 g najednou.
- Celé koření si udržuje chuť a vůni mnohem déle než mleté koření, proto je nejlepší čerstvě namlít malé množství, aby se chuť a vůně zachovaly.
- Nejvíce chuti a esenciálních olejů se z celého koření uvolní, když ho před mletím opražíte.
- Nezpracovávejte v mlýnku sušený kurkumový kořen, protože je příliš tvrdý a mohl by poškodit nože.
- Zázvor před zpracováním nakrájejte na malé kousky.
- K sekání bylinek se nejlépe hodí hlavní mísa.

#### Rady a tipy

- Když je nádoba naplněná po značku maximálního objemu (400 ml), jedná se přibližně o dvě porce.
- Pokud nemáte v úmyslu zkonsumovat nápoj okamžitě, uchovejte jej v chladu.
- Chcete-li nápoj pít přímo skrz víčko, měl by být dostatečně řídký. Pokud chcete, aby byl nápoj řidší, přidejte více tekutiny.
- Některé nápoje nemusí být po rozmixování zcela hladké kvůli semínkům nebo vláknité povaze ingrediencí.
- U některých nápojů může dojít k oddělení jednotlivých složek, pokud je necháte stát. Proto doporučujeme nápoje ihned pít. Nápoje s oddělenými složkami před pitím promíchejte.
- Když je nasazené dávkovací víčko, mějte nádobu vždy ve svislé poloze.

## 25 Mixér Blend-Xtract 2GO (pokud je součástí balení)

- a Dávkovací víčko
- b Láhev
- c Těsnicí kroužek
- d Nožová sestava

- 1 Přidejte do nádoby ingredience maximálně po značku 400 ml.
  - Nejlepších výsledků při mixování dosáhnete, když led / mražené ingredience do nádoby přidáte jako první.
  - Pokud přidáváte mražené ingredience (například mražené ovoce, mražený jogurt, zmrzlinu nebo led), nemixujte najednou více než 60 g nebo 3 kostky ledu.
  - Nemixujte mražené ingredience bez přídavku tekutiny.
- 2 Vložte těsnicí kroužek do nožové jednotky tak, aby správně zapadl do drážky.
  - V případě poškození nebo nesprávného vložení těsnicího kroužku může obsah vytékat.
- 3 Držte spodní stranu nožové jednotky a ponořte ji do nádoby tak, aby nože směřovaly dolů.
- 4 Našroubujte držák nožové jednotky na nádobu - otočením ve směru hodinových ručiček ho zajistěte.
  - Nádobou zatřepejte, aby se ingredience rozptýlily.

## Používání víčka na pití

- 1 Nasadte víčko a otočením doprava ho zajistěte.
- 2 Když se chcete napít, stačí odklopit kryt víčka. Nápoj můžete pít přímo z nádoby jako z lahve.

## 26 Express Dice (pokud je součástí balení)

- a Kotouč pro krájení na kostky
- b Mřížka pro krájení na kostky
- c Tlačka pro krájení na kostky

#### Důležité upozornění

- Kotouč pro krájení na kostky je určen k použití pouze s nástavcem pro krájení na kostky.
- Tlačka pro krájení na kostky by se měla používat pouze s mřížkou pro krájení na kostky. Při použití tlačky bez mřížky dojde k poškození spodní strany tlačky.

## Použití nástavce Express Dice

- 1 Nasadte hnací hřídel a mísu na hnací jednotku.
- 2 Přidejte kotouč pro krájení na kostky a nasadte víko.

- Nasaďte do plnicí trubice mřížku pro krájení na kostky.
- Zapněte přístroj a pomocí pěchovače protlačujte potraviny přes mřížku.

#### Rady a tipy

- Aby se zpracování usnadnilo, položte obě ruce nahoru na tlačku a pevně zatlačte dolů.
- Nejlepších výsledků dosáhnete, když použijete čerstvé ovoce a zeleninu.
- Aby se potraviny v přístroji nezasekly, nepěchujte je do plnicí trubice příliš natěsno. Potraviny by neměly být větší než:

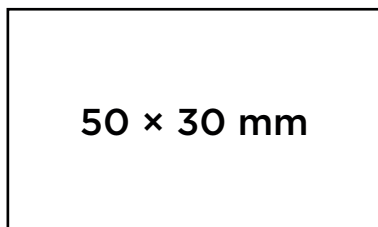

- Pokud jsou potraviny příliš tvrdé na to, aby je bylo možné protlačit mřížkou, povařte je 10–15 minut a nechte je před zpracováním vychladnout v lednici.
- Před zpracováním vždy odstraňte z potravin pevnou slupku, pecky, jádra, semínka apod.

#### Poznámka:

- V důsledku různé velikosti a tvaru potravin se budou v nakrájených potravinách vyskytovat nepravidelné kousky. Je to běžný jev.
- Potraviny jako sýr, šunka nebo klobása chorizo ucpou mřížku, a proto se jejich zpracování s tímto nástavcem nedoporučuje.

## Čištění mřížky

Koncem tlačky uvolněte potraviny, které uvážnou v mřížce pro krájení na kostky.

**26A** Nástavec Express Dice je možné použít také pro výrobu bramborových a zeleninových hranolků a špalíků.

- Nasaďte mřížku pro krájení na kostky bez kotouče pro krájení na kostky.
- Poté potraviny ručně protlačujte mřížkou, aniž byste přístroj zapnuli.

## 27 Express Serve (pokud je součástí balení)

- Hnací hřídel pro Express serve
- Prodlužovací výsypka
- Základna
- Odebírací kotouč

- Nasaďte hnací hřídel a nádobu na hnací jednotku.
- Nasaďte malou hnací hřídel na hlavní hřídel. **Nástavec Express Serve nebude fungovat, pokud nebude nasazená.**
- Nasaďte požadovaný nástavec/kotouč. Netlačte příliš velkou silou. Další informace, rady a tipy najdete v části Kotouče a Nástavec Express Dice.
- Nasaďte víko.

Používejte s těmito nástavci:

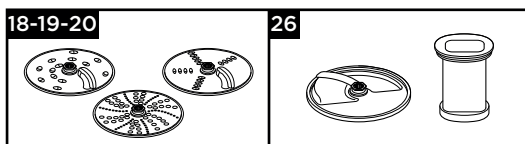

### Důležité upozornění - kráječ pro krájení na kostky a kotouče

- Pokud potraviny nevycházejí z výpusti, vypněte přístroj a zkontrolujte, zda se nehromadí pod kotoučem a zda je nasazený odebírací kotouč. Než budete pokračovat, uvolněte všechny zachycené potraviny.

## Péče a čištění

- Před čištěním robot vždy vypněte a přívodní kabel vytáhněte ze zásuvky.
- S nožovou jednotou a krájecími kotouči zacházejte opatrně - jsou velmi ostré.**
- Některé potraviny způsobují změnu barevného odstínu plastických hmot. To je normální, plastický materiál se tím nepoškodí a chuť jídel zůstane stejná. Zbarvení je možné odstranit hadříkem navlhčeným v rostlinném oleji.

### Hnací jednotka

- Otřete vlhkým hadříkem a osušte. Zkontrolujte, zda kolem zajišťovacího mechanismu nejsou zbytky potravin ⑧.
- Hnací jednotku nikdy neponořujte do vody.
- Nadbytečnou délku kabelu uložte do úložného prostoru na zadní straně hnací jednotky ⑨.

Pokyny k čištění - viz příslušné ilustrace **28**.

## Servis a údržba

- Pokud při používání spotřebiče narazíte na jakékoli problémy, před vyžádáním pomoci si přečtěte část „Průvodce odstraňováním problémů“ v návodu nebo navštivte stránky [www.kenwoodworld.com](http://www.kenwoodworld.com).
- Upozorňujeme, že na váš výrobek se vztahuje záruka, která je v souladu se všemi zákonnými ustanoveními ohledně všech existujících záručních práv a práv spotřebitelů v zemi, kde byl výrobek zakoupen.
- Pokud se váš výrobek Kenwood porouchá nebo u něj zjistíte závady, zašlete nebo odnese jej prosím do autorizovaného servisního centra KENWOOD. Aktuální informace o nejbližším autorizovaném servisním centru KENWOOD najdete na webu [www.kenwoodworld.com](http://www.kenwoodworld.com) nebo na webu společnosti Kenwood pro vaši zemi.
- Zkonstruováno a vyvinuto společností Kenwood ve Velké Británii.
- Vyrobeno v Číně.



### **DŮLEŽITÉ INFORMACE PRO SPRÁVNOU LIKVIDACI VÝROBKU V SOULADU S EVROPSKOU SMĚRNICÍ O ODPADNÍCH ELEKTRICKÝCH A ELEKTRONICKÝCH ZAŘÍZENÍCH (OEEZ)**

Po ukončení doby provozní životnosti se tento výrobek nesmí likvidovat společně s domácím odpadem. Výrobek se musí odevzdat na specializovaném místě pro sběr tříděného odpadu, zřízeném městskou správou anebo prodejcem, kde se tato služba poskytuje.



## Tabulka doporučených rychlostí











Nepoužívejte spotřebič nepřerušovaně déle než po dobu uvedenou níže.

Nepřekračujte maximální kapacity uvedené v následující tabulce.







Při delším nepřetržitém používání se může spotřebič poškodit.

**Uvedené údaje jsou pouze orientační a budou se lišit v závislosti na použitém receptu a zpracovávaných surovinách.**

**Nezpracovávejte horké ingredience.**

Nástroj/ Nástavec	Funkce		 (S)	
	Směsi na moučníky	2	10	Celková hmotnost 1,2 kg
	Sladké těsto - tření tuku s moukou	2	10	Hmotnost mouky 300 g
	Přidávání vody do těsta na pečení	1 - 2	10 - 20	
	Sekání ryb a libového masa	2	10 - 30	400 g libového hovězího (max.)
	Paštiky a teriny			
	Krájení zeleniny	P	5 - 10	100 g - 250 g
	Sekání ořechů	2	30 - 60	100 g - 200 g
	Bylinky	2	20 - 30	30 g - 50 g
Majonéza	2	60 - 80	4 žloutky	
Mixování měkkého ovoce, vařeného ovoce a zeleniny	2	10 - 30	500 g	
	Bílky	2	60 - 120	2 - 6 (200 g)
	Šlehačka (doba zpracování se může lišit v závislosti na obsahu tuku ve smetaně)	2	60 - 120	250 - 500 ml
	Kynutá těsta	2	60	Hmotnost mouky 340 g Celková hmotnost 550 g
 	Strouhání a krájení tuhých potravin - sýra, mrkve, brambor a potravin s podobnou strukturou	2	-	Nepřepĺnujte nad maximum 1,2 l vyznačené na míse
	Krájení měkkých potravin - okurek a rajčat	1	-	
	Strouhání parmezánu	2	-	
	Používejte k vymačkání šťávy z citrusových plodů (např. pomerančů, citronů, limetek nebo grepů).	1	-	-

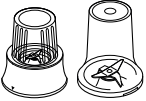
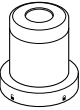
## Tabulka doporučených rychlostí

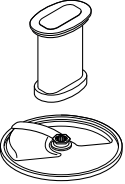
Nástroj/ Nástavec	Funkce		 (s)	
	Studené tekutiny a nápoje (Led/zmražené ingredience přidávejte do poháru jak poslední)	2	30 - 60	1.2 litru
	Mléčné koktejly / směsi ze studeného mléka	2	15 - 30	1 litr
	Drcení ledu	P	30 - 40	6 kostek ledu (125 g)
	Směs na lité těsto (jako první přidejte tekuté ingredience)	1 ↓ 2	10 ↓ 50	1 litr
	Ořechy	2	10 - 30	50 g
	Kávová zrna	2	30	50 g
	Syrové maso (biftek) nakrájené na 2 cm kostičky	P	5	70 g
	Mletí koření Černý pepř, semínka kardamomu, kmínová semínka, semínka koriandru a semínka fenyklu	2	30 - 60	50 g
	Mletí kávových zrn	2		50 g
	Sekání ořechů	P	-	50 g
	Zpracování česneku, čerstvých chilli papríček a zázvoru	P	-	30 g
	Čerstvý kokos	2/P	30 - 60	40 g
	Nápoje a ovocné koktejly (smoothie)	2	30 - 60	400 ml
	Krájení různých potravin na kostky, např. mrkve, cuket, červené řepy a jablek.	2	-	Nepřekračujte maximální kapacitu vyznačenou na nádobě.
	Používá se ke krájení celé řady potravin, např. brambor, mrkve, cuket a okurek, na hranolky a špalíky.	Manuální		

Průvodce odstraňováním problémů		
Problém	Příčina	Řešení
Robot nefunguje.	Není napájení.  Mísa není správně nasazena na základnu.  Víko mísy není ve správné poloze.	Zkontrolujte, zda je robot připojen do napájecí sítě. Zkontrolujte, zda je mísa správně umístěná a držadlo směřuje dopředu a doprava. Zkontrolujte, zda-li je západka víka umístěna ve správné poloze v oblasti rukojeti. <b>Pokud nejsou mísa a víko správně nasazeny, přístroj nebude fungovat.</b> Pokud se nejedná o žádný z uvedených případů, zkontrolujte pojistky/jistič ve vašem domě.
	Na hnací jednotce není nasazená oddělitelná část hnací hřídele ⑤.	Než nasadíte mísu, nasadte oddělitelnou část hnací hřídele ⑤. Nástroje pro mísu a nástavce nebudou fungovat, pokud nebude nasazená hnací hřídel.
Mixér, mixér Blend-Xtract 2GO nebo mlýnek se nespustí.	Mixér, mixér Blend-Xtract 2GO nebo mlýnek není řádně zajištěný. Mixér, mixér Blend-Xtract 2GO nebo mlýnek není správně sestavený.	Mixér, mixér Blend-Xtract 2GO nebo mlýnek se nespustí, pokud nebude řádně nasazený do bezpečnostního mechanismu. Prověřte, zda je nožová sestava zcela utažená v poháru/lahvi/nádobě.
Robot se během provozu zastaví.	Robot přetížen/překročena maximální kapacita. Víko není zajištěno.	Zkontrolujte maximální hodnoty uvedené v tabulce doporučených rychlostí. Zkontrolujte, že víko je správně zajištěno.
Z mixéru, mixéru Blend-Xtract 2GO nebo z víceúčelového mlýnku uniká obsah u spodního dílu nožové sestavy.	Chybí těsnění. Těsnění není správně nasazeno. Těsnění je poškozeno.	Zkontrolujte, zda je těsnění nasazeno správně a zda není poškozeno. Pokud budete potřebovat náhradní těsnění, informace naleznete v části „Servis a údržba“.
Přístroj je nestabilní/silné vibrace a pohyb.	Zpracovávají se lepkavé ingredience, například datle. Zvolená rychlost je příliš nízká.	Nejllepších výsledků dosáhnete, když ingredience nejprve rozdrobite pomocí pulzního režimu a poté je budete dál mixovat při maximální rychlosti.
Malý výkon nástrojů anebo nástavců.	Podívejte se do odpovídajících pokynů v oddíle „Používání nástavců“. Zkontrolujte, zda jsou nástavce správně sestaveny.	
Vážící funkce		
Displej se zastaví na zobrazení [- - -].	Zobrazení na displeji se během provozu zasekne.  Na displeji se zobrazí negativní hodnota, protože displej nebyl vynulován a byly odebrány ingredience nebo mísa/víko/nástavec. Příliš malá vážená hmotnost.	Normální jev.  Vynulujte displej nebo vraťte chybějící přísady nebo znovu nasadte mísu/víko/nástavec.  Pro vážení malých množství použijte měřítka čajových nebo polévkových lžic.
Změněná hmotnost na displeji.	Motorová jednotka se během provozu pohnula.	Před vážením vždy mixér postavte na suchý a rovný povrch. Při vážení nehýbejte s hnací jednotkou. Vynulujte displej předvážením dalších ingrediencí.
Displej se vypnul.	Byla odpojena hnací jednotka. Displej se automaticky vypne, pokud po 5 minutách ukazuje stále stejnou hodnotu hmotnosti.	Zapojte přístroj do elektrické zásuvky.  Stiskněte jednu tlačítko ON/ZERO a displej se rozsvítí.
Na displeji je zobrazeno [0 - Ld]	Vážící funkce byla přetížena.  Hnací jednotka byla podrobena přílišnému tlaku.	Nepřekračujte maximální hmotnostní kapacitu 3 kg. Netlačte na hnací jednotku příliš velkou silou, mohlo by dojít k poškození váhového senzoru.

# Magyar

A használati utasítás olvasása közben hajtsa ki az első oldalt, hogy az illusztrációk is láthatók legyenek.

## Első a biztonság

- Alaposan olvassa át ezeket az utasításokat és őrizze meg későbbi felhasználásra!
- Távolítsa el minden csomagolóanyagot és címkét!
- Ha a csatlakozódugó vagy a hálózati vezeték sérült, azt a veszélyek megelőzése érdekében biztonsági okokból ki kell cseréltetni a Kenwood vagy egy hivatalos Kenwood szerviz szakemberével.
- **Ne érjen hozzá az éles késekhez.** A vágókéses és a tárcsák nagyon élesek, óvatosan kezelje őket. **Az éles vágókéses kezelésekor, az edény ürítésekor és a tisztítás során mindig a felül található fogórészt fogja meg, a vágóéltől távol.**
- **Ne dolgozzon fel forró hozzávalókat.**
- **Legyen óvatos, ha forró folyadékot önt a robotgépbe vagy a mixerbe, mert a hirtelen gőzképződés következtében a forró folyadék kifröccsenhet a készülékből.**
- Működés közben ne hagyja a készüléket felügyelet nélkül.
- Ne lépje túl a felhasználási útmutató táblázatában megadott maximális kapacitásokat.
- **Ne működtesse a készüléket pihentetés nélkül az alábbiakban megadottnál hosszabb ideig. Ha hosszabb ideig működteti egyfolytában, azzal károsíthatja a készüléket.**

Funkció/tartozék	Maximális működési idő	A működtetések között szükséges pihentetés
Mixer/Blend-Xtract 2GO	60 s	A hálózati csatlakozót húzza ki a konnektorból, és várjon 15 percet, hogy a készülék lehűljön
Sűrű anyag az edényben (pl. tészta)	60 s	
Mini daráló	30 s	
Daráló	60 s	

- Ne emelje fel, vagy hordozza a készüléket a fogantyúnál fogva – a fogantyú eltörhet, ami sérülést okozhat.
- Az edény kiürítése előtt mindig vegye ki a vágókést.
- Tartsa távol kezét és a konyhai eszközöket a robotgép edényétől és a mixerpohártól, amikor a készülék csatlakoztatva van a hálózatra. Ha az ételt lejjebb kell nyomni, használjon megfelelő eszközt, például egy spatulát.
- Ha felügyelet nélkül hagyja a készüléket, illetve összeszerelés, szétszerelés vagy tisztítás előtt mindig kapcsolja ki és a csatlakozódugót húzza ki a konnektorból.
- Az élelmiszert soha ne az ujjával nyomja le az adagolócsőben. Mindig használja a tartozék tömőrudat.
- **Soha ne szerelje a késegységet a meghajtóegységre a keverőpohár/palack vagy a darálóedény/fedél nélkül.**

- FIGYELEM: Mielőtt eltávolítaná a fedelet az edényről, mixerről vagy a darálót a meghajtóegységről:
  - kapcsolja ki a készüléket;
  - várja meg, amíg a tartozékok/kések teljesen leállnak;
  - ügyeljen rá, nehogy a keverőpoharat/palackot vagy darálóedényt/fedelet lecsavarja a késegről.
- Soha ne a fedéllel, hanem a be/ki/sebességszabályozóval működtesse a készüléket.
- **A készülék megsérülhet és sérülést okozhat, ha a zárószerveket túlzott erőnek teszik ki.**
- Csak engedélyezett tartozékot használjon.
- Soha ne használjon meghibásodott készüléket. Ellenőrzés és javítás – lásd: „Szerviz és vevőszolgálat”.
- A meghajtóegységet, a hálózati vezetékét és a csatlakozódugaszt óvja a nedvességtől.
- Ügyeljen arra, hogy a hálózati vezeték ne lógjon le az asztal vagy munkafelület széléről, és ne érintkezzen forró felülettel.
- A gyermekekre figyelni kell, nehogy játsszanak a készülékkel.
- Ezt a készüléket nem használhatják gyermekek. Ügyelni kell arra, hogy a készülékhez és zsinórához gyermekek ne férjenek hozzá.
- A készüléket üzemeltethetik olyanok is, akik mozgásukban, érzékelésükben vagy mentálisan korlátozottak, illetve nincs kellő hozzáértésük vagy tapasztalatuk, amennyiben a készüléket felügyelet mellett használják, vagy annak biztonságos használatára vonatkozóan utasításokkal látták el őket, és tisztában vannak a kapcsolódó veszélyekkel.
- A készüléket csak a rendeltetésének megfelelő háztartási célra használja! A Kenwood nem vállal felelősséget, ha a készüléket nem rendeltetésszerűen használták, illetve ha ezeket az utasításokat nem tartják be.
- Az aprító, mixer vagy daráló helytelen használata balesetet okozhat.
- A maximális terhelhetőséget a legnagyobb terheléssel működő mini daráló tartozék határozza meg. A többi tartozék kisebb teljesítménnyel működhet.

### **Mixer/Blend-Xtract 2GO**

-  **NE dolgozzon fel forró hozzávalókat.**
- **EGÉSI SÉRÜLÉS KOCKÁZATA:** Forró hozzávalók esetén, mielőtt a keverőpohárba/palackba helyezné és összekeverné azokat, várja meg, hogy lehűljenek szobahőmérsékletre.
- Mindig óvatosan bánjon a késeggel, és tisztítás közben ne nyúljon a vágóélekhez.
- A mixert csak akkor működtesse, ha a fedél a helyén van.
- A keverőpoharat/palackot kizárólag a hozzá tartozó késeggel használja.
- Soha ne működtesse a mixert üresen.
- Smoothie receptek – ne keverjen összefagyott élelmiszereket, hanem törje darabokra, mielőtt a keverőpohárba/palackba tenné őket.

## **Blend-Xtract 2GO**

- Soha ne igyon forró italt a palackból.
- Ha a kiöntőfedélen keresztül fogyasztja az italt, annak teljesen csomómentesnek kell lennie. Szüksége lehet egy kis időre, amíg kitapasztalja, hogyan érheti el a kívánt eredményt, különösen akkor, ha kemény vagy éretlen hozzávalókból készíti az italt és egy része nem keveredik el megfelelően.
- Fagyasztott hozzávalókat vagy jégkockát ne keverjen folyadék nélkül.
- Soha ne keverjen kizárólag száraz összetevőket (pl. fűszereket, csonthéjasokat), és ne működtesse üresen a keverőegységet.

## **Daráló tartozékok**

- Soha ne szerelje a késegységet a meghajtóegységre az edény/fedél nélkül.
- Soha ne csavarja le az edényt/fedelet, amíg a daráló fel van szerelve a készülékre.
- Ügyeljen arra, hogy ne érjen az éles vágókésekhez. – A késegységet gyermekektől tartsa távol.
- Soha ne távolítsa el a darálót addig, amíg a kések teljesen le nem álltak.
- A készülék nem működik, ha a daráló nincs megfelelően felszerelve.
- Ne dolgozzon fel forró hozzávalókat a darálóban, előbb várja meg, hogy lehűljenek szobahőmérsékletre.

## **Mini daráló**

- Fűszerek feldolgozására nem javasoljuk, mivel ezek károsíthatják a műanyag alkatrészeket.

## **Daráló**

- Szárított kurkumagyökeret ne őrölgjön, mert túl kemény, és károsíthatja a késeket.

## **Express Dice/Express Serve tartozék és tárcsák**

- A kockázórács és a tárcsák nagyon élesek, ezért a felszerelés, leszerelés és tisztítás közben legyen óvatos. **Az éles vágókések kezelésekor, az edény üritésekor és a tisztítás során mindig a fogórészt fogja meg, a vágóéltől távol.**
- A zöldséget vagy gyümölcsöt soha ne az ujjával tolja le az adagolócsőben. Csak a tartozék tömőrudat használja.
- Ne nyomja le túlzott erővel az adagolócsőben a nyersanyagot, mert károsíthatja a tartozékot.
- A kikapcsolás után mindig várja meg, amíg a tárca teljesen leáll, és csak utána vegye le a fedelet.
- Ne öntsön forró folyadékot az adagolócsőbe.

## Express Serve

- Ne nyúljon mozgó alkatrészekhez. Ne nyúljon a kimeneti nyílásba.
- Ne működtesse a készüléket, ha a kockára aprító tartozék vagy a tárcsák a terelőlemez nélkül vannak felszerelve. **Ha a terelőlemez nincs felszerelve, az élelmiszer összetorlódhat a lemez alatt, és nem távozik a kimeneti nyíláson, ami a tartozék károsodását okozhatja.**
- A citrusfacsaró nem használható az Express Serve tartozékkal. A citrusfacsarót mindig a fő edénnyel használja.

## Tisztítás

- A meghajtóegységet és a habverő hajtófejét törölje meg egy nedves ruhával, majd szárítsa meg. Ügyeljen arra, hogy a rögzítőszerkezetnél  ne legyenek ételmaradékok.
- Ne merítse a meghajtóegységet, a késegységeket vagy a habverő hajtófejét vízbe.
- A késegységek és a habverő hajtófeje kivételével az edény, fedél, tömőrúd, valamint az összes tartozék és keverőeszköz elmosható kézzel és mosogatógépben is.
- A késegységeket tisztára kell kefélni, és folyó víz alatt le kell öblíteni.

### Csatlakoztatás előtt

- Ellenőrizze, hogy a háztartásában lévő hálózati feszültség paraméterei megegyeznek a készülék alján feltüntetett paraméterekkel.
- A készülék megfelel az élelmiszerekkel rendeltetésszerűen érintkezésbe kerülő anyagokról és tárgyokról szóló 1935/2004/EK rendelet követelményeinek.

### Az első használat előtt

- 1 Távolítsa el a műanyag késvédőket a vágókésről. **A kések nagyon élesek, óvatosan kezelje őket.** Ezeket a védőelemeket dobja ki, mivel azok csak a gyártás és szállítás során szolgálnak a kés védelmére.
- 2 Mossa el az alkatrészeket – lásd: „Karbantartás és tisztítás”.

## A készülék részei

### Alapgép

- ① Tömőrúd
- ② Adagolócső
- ③ Fedél
- ④ Edény
- ⑤ Levehető hajtótengely
- ⑥ Meghajtóegység
- ⑦ Sebességszabályozó/rövid üzem gomb
- ⑧ Biztonsági reteszek
- ⑨ Vezetéktároló (a hátlapon)

### Mérleg funkció

- ⑩ Kg/lb gomb
- ⑪ Be/nullázó gomb
- ⑫ Kijelző
- ⑬ Mérőtálca

### 14A Műanyag mixer (ha tartozék)

- a Késegység
- b Tömítőgyűrű
- c Keverőpohár
- d Töltőnyílás kupakja
- e Fedél

### 14B Üveg mixer (ha tartozék)

- a Késegység
- b Tömítőgyűrű
- c Keverőpohár
- d Fedél
- e Töltőnyílás kupakja

## C Alaptartozékok

- 15 Forgókés
- 16 Dagasztóeszköz
- 17 Kettős habverő
- 18 4 mm-es szeletelő-/reszelőtárcsa
- 19 2 mm-es szeletelő-/reszelőtárcsa
- 20 Extra finom reszelőtárcsa

## Tartozékok



Nem biztos, hogy minden alábbi tartozék megtalálható a robotgépe mellett. A tartozékok választéka a típustól függ. A csomagban nem található tartozékok megvásárlásával kapcsolatban a „Szerviz és vevőszolgálat” rész ad tájékoztatást.

## D Választható tartozékok

- 21 Citrusfacsaró (ha tartozék)
- 22 Üveg mini daráló (ha tartozék)
- 23 Műanyag mini daráló (ha tartozék)
- 24 Daráló (ha tartozék)
- 25 Blend-Xtract 2GO (ha tartozék)
- 26 Express Dice (ha tartozék)
- 27 Express Serve (ha tartozék)

## A robotgép használata

### Ábra 1 - 3

- 1 Illessze a levehető hajtótengelyt a meghajtóegységre.
- 2 Ezután szerelje fel az edényt úgy, hogy az edényen látható  jel egy vonalban legyen a meghajtóegységen látható  jellel, majd jobbra elfordítva rögzítse .
- 3 Szereljen egy tartozékot az edény hajtótengelyére.
  - Mindig rögzítse az edényt és a tartozékot a meghajtóegységhez, mielőtt betenné a hozzávalókat.
- 4 Helyezze fel a fedelet - a hajtótengely/eszköz csúcsának a fedél középpontjába kell illeszkednie.
  - **Soha ne a fedéllel, hanem a be/ki/sebességszabályozóval működtesse a készüléket.**
- 5 Csatlakoztassa a hálózathoz, kapcsolja be, majd válassza ki a sebességet. (Lásd a felhasználási útmutató táblázatát.)
  - **A robotgép nem működik, ha az edény vagy a fedél nincs megfelelően felszerelve a rögzítőszerkezetre. Ellenőrizze, hogy az adagolócső és az edény fogantyúja jobbra nézzen.**
  - A rövid üzem funkciót (P) csak rövid ideig használja. A rövid üzem funkció addig működik, amíg a gombot lenyomva tartja.

- 6 A fedél, a tartozékok és az edény eltávolítását fordított sorrendben kell elvégezni.

- **A fedél eltávolítása előtt mindig kapcsolja ki a készüléket és húzza ki a csatlakozót.**

### Fontos

- A robotgép nem alkalmas kávészemek aprítására vagy darálására, illetve porcukor kristálycukorból való előállítására.
- Mandulaesszencia, illetve egyéb ízesítőanyagok hozzáadásakor ügyelni kell arra, hogy ezek az anyagok ne érjenek a műanyaghoz, mert tartós elszíneződést okozhatnak.

## Mérleg funkció

### Ábra 4

A konyhagépen beépített mérési funkció teszi lehetővé az alkotóelemek mérését közvetlenül a tálban vagy a mixer kehelyben.

- Maximális mérőkapacitás: 3 kg.

## A mérleg funkció használata

- 1 Mindig szerelje fel az edényt, a levehető hajtótengelyt és a tartozékot vagy a keverőpoharat a meghajtóegységre, mielőtt betöltené a hozzávalókat.
- 2 Csatlakoztassa a készüléket - a kijelző üres marad.
- 3 Nyomja meg egyszer a BE/NULLÁZÁS gombot, a kijelző világítani kezd.
- 4 Nyomja meg a (kg/lb) gombot a gramm vagy uncia közötti választáshoz. A kijelző alapbeállítása az első bekapcsoláskor kg/g.
  - A készülék 1 g-os lépésekben mér, ezért a kisebb mennyiségek méréséhez ajánlott a teáskanál/evőkanál használata.
  - A nullázáshoz nyomja meg egyszer a BE/NULLÁZÁS gombot.
- 5 A szükséges hozzávalók súlyát egyenesen az edényben vagy a keverőpohárban mérje meg.
- 6 Az összes hozzávaló megmérése után helyezze fel a fedelet, és válasszon egy sebességet a robotgép üzemeltetéséhez.
  - A robotgép működése közben az adagolóátölcserén keresztül hozzáadott további összetevők súlya nem jelenik meg a kijelzőn.
  - A kijelző manuálisan kikapcsolható a BE/NULLÁZÓ gomb néhány másodpercig tartó lenyomásával.

**Ha bármilyen problémát tapasztal a mérleg funkció használata során, nézzen utána a Hibaelhárítási útmutatóban.**



## Mérőtálca

Levehető mérőtálca van mellékelve az alkotóelemek mérésére tál vagy mixer nélkül. A használathoz helyezze a tálcát a meghajtóegység tetejére, és jobbra elfordítva rögzítse. Ezután kövesse a 2-4. lépést „A mérleg funkció használata” részben. A levételhez forgassa el a tálcát balra és emelje le.





### Tartozékok használata

Az egyes tartozékokra vonatkozóan a felhasználási útmutató táblázata ad tájékoztatást.

## 14A Műanyag mixer (ha tartozék)

### A mixer használata



#### Ábra 5 - 7



- Helyezze a tömítőgyűrűt a késégségre – ügyeljen arra, hogy a tömítés pontosan a horonyba kerüljön.
- Szivárgást okozhat, ha a tömítés sérült vagy nem megfelelően illeszkedik.**
- A késégséget alul megfogva engedje le a keverőpohárba – majd balra elfordítva rögzítse. Lásd a késégség alján látható ábrát:  
 – Nyitott állás  
 – Zárt állás
- Tegye a hozzávalókat a pohárba.
- Helyezze a fedelet a pohárra, és jobbra elfordítva rögzítse. Helyezze fel a töltőnyílás kupakját.
- Helyezze a mixert a meghajtóegységre úgy, hogy a mixeren látható  jel illeszkedjen a meghajtóegységen látható  jelhez, majd fordítsa el jobbra, amíg rögzül .
- A készülék nem működik, ha a mixer nincs megfelelően felszerelve a zárószervezetre.**

## 14B Üveg mixer (ha tartozék)

### A mixer használata

#### Ábra 8 - 10

- Helyezze a tömítőgyűrűt a késégségre – ügyeljen arra, hogy a tömítés pontosan a horonyba kerüljön.
- Szivárgást okozhat, ha a tömítés sérült vagy nem megfelelően illeszkedik.**
- Csavarja a keverőpoharat a késégségre. A késégség alján látható ábrák jelentése:  
 – Nyitott állás  
 – Zárt állás
- Tegye a hozzávalókat a pohárba.
- Helyezze rá a fedelet a pohárra, és nyomja le, hogy rögzítse. Helyezze fel a töltőnyílás kupakját.

- Helyezze a mixert a meghajtóegységre úgy, hogy a mixeren látható  jel illeszkedjen a meghajtóegységen látható  jelhez, majd fordítsa el jobbra, amíg rögzül.

- A készülék nem működik, ha a mixer nincs megfelelően felszerelve a zárószervezetre.**

### Tanácsok és tippek

- Majonéz készítésekor helyezzen minden hozzávalót a mixerbe, az olaj kivételével. Vegye le a töltőnyílás kupakját. Ezután, a készülék működése közben, lassan adja hozzá az olajat a fedél nyílásán keresztül.
- Sűrű keverékek, például pástétomok és öntetek készítésekor előfordulhat, hogy le kell kaparni az edény oldalára tapadt masszát. Ha az anyag nehezen keverhető, adjon hozzá folyadékot.
- Ne aprítson fűszereket, mert károsíthatják a műanyag részeket.
- Száraz hozzávalók keverése – vágja darabokra a hozzávalókat, vegye le a töltőnyílás kupakját, majd a készülék működése közben egyenként dobálja be a darabokat. Tartsa a kezét a nyíláson. A legjobb eredmény elérése érdekében rendszeresen ürítse az edényt.

## 15 Forgókés

Kövesse „A robotgép használata” fejezetben leírt utasításokat.

### Tanácsok és tippek

- Durvább állag eléréséhez használja a rövid üzem funkciót.
- Az élelmiszert (húst, kenyeret, zöldséget) vágja fel kb. 2 cm-es kockákra.
- A kekszet törje darabokra, és a gép működése közben helyezze be az adagolócsövön keresztül.
- Ügyeljen arra, nehogy túl sokáig végezze a feldolgozást.
- Tészta készítésekor a zsiradékot egyenesen a hűtőszekrényből vegye ki, és vágja 2 cm élű kockákra.
- Ragacsos gyümölcsök/hozzávalók, például datolya feldolgozásakor a legjobb eredményt úgy érheti el, ha először a rövid üzem funkciót használja a hozzávalók megbontásához, majd a maximális sebességen folytatja a feldolgozást.

## 16 Dagasztóeszköz

Kelt tészták készítéséhez használható.

Kövesse „A robotgép használata” fejezetben leírt utasításokat.

### Tanácsok és tippek

- Ne működtesse 60 másodpercnél tovább.
- A száraz hozzávalókat helyezze az edénybe, a folyadékot pedig a gép működése közben töltsse be az adagolócsövön keresztül. A tészta rugalmas golyóvá válásáig folytassa a keverést.
- Az átgyúrást kézzel végezze, de ne a keverőedényben, mert a robotgép károsodhat.

## 17 Kettős habverő

### A habverő használata

- 1 Szerelje fel a hajtótengelyt és az edényt a meghajtóegységre.
- 2 Tolja be jól a két habverőt hajtófejbe.
- 3 Óvatosan a hajtótengely fölé elfordítva illessze a helyére a habverőt.
- 4 Helyezze be a hozzávalókat.
- 5 Helyezze fel a fedelet – a tengely végének a fedél középpontjába kell illeszkednie.

### Tanácsok és tippek

#### Fontos

 Csak híg keverékekhez (pl. tojásfehérje, tejszín) használja.

 A habverő nem használható tésztaporokból készült keverékek feldolgozására, mivel ezek túl sűrűek, és tönkretennék a habverőt. Ezekhez mindig a vágókést használja.

- A legjobb eredmény elérése érdekében a tojás legyen szobahőmérsékletű.
- Ügyeljen arra, hogy az edény és a habverő tiszta és zsírmentes legyen.

## 18 - 20 Tárcsák

### A vágótárcsák használata

- 1 Szerelje fel a hajtótengelyt és az edényt a meghajtóegységre.
- 2 A középső fogórésznél megtartva a megfelelő oldalával felfelé helyezze a tárcsát a hajtótengelyre.
- 3 Illessze a helyére a fedelet.
- 4 Tegye be az ételt az adagolócsőbe.
- 5 Kapcsolja be a gépet, és a tömőrúddal  egyenletesen nyomja le a nyersanyagot – **soha ne nyúljon kézzel az adagolócsőbe.**

### Tanácsok és tippek

- Friss hozzávalókat használjon.
- Ne vágja az élelmiszert túl kicsire. Az adagolócső teljes szélességét töltsse ki. Így megakadályozza, hogy a feldolgozás során a nyersanyag oldalra csússzon.

- A függőlegesen elhelyezett darabok rövidebbre lesznek vágva, mint a vízszintesen elhelyezett darabok.
- A feldolgozás után mindig marad kis mennyiségű élelmiszer a tárcsán vagy a táliban.

## 21 Citrusfacsaró (ha tartozék)

- a Kúp
- b Szűrő

### A citrusfacsaró használata

- 1 Szerelje fel a hajtótengelyt és az edényt a meghajtóegységre.
  - 2 Illessze be a szűrőt az edénybe, ügyelve arra, hogy a szűrő fogója közvetlenül az edény fogója fölött legyen.
  - 3 Helyezze rá, majd forgatva húzza rá teljesen a kúpot a hajtótengelyre.
  - 4 Vágja félbe a gyümölcsöt. Kapcsolja be a robotgépet, és nyomja rá a gyümölcsöt a kúpra.
- **A citrusfacsaró nem működik, ha a szűrő nincs megfelelően rögzítve a helyén.**

### Tanácsok és tippek

- A legkedvezőbb eredmény elérése érdekében szobahőmérsékleten tárolja és facsarja a gyümölcsöt, és a facsarás előtt kézzel lenyomva görgesse meg az asztalon.
- Az ivólé kinyerésének elősegítése érdekében facsarás közben mozgassa a gyümölcsöt oldalirányban ide-oda.
- Nagy mennyiségű ivólé készítésekor rendszeresen ürítse a szűrőt, hogy ne halmozódjon fel benne a gyümölcshús és a mag.

## 22/23 Mini daráló (ha tartozék)

- a Edény
- b Tömítőgyűrű
- c Késegység

- 1 Tegye a hozzávalókat az edénybe.
- 2 Helyezze a tömítőgyűrűt a késegységre.
- 3 Fordítsa a késegységet fejjel lefelé. Engedje le az edénybe, késekkel lefelé.
- 4 Csavarja a késegységet az edényre, és szorítsa meg, amennyire kézzel lehet. Lásd a késegység alján látható ábrát:

 - Nyitott állás

 - Zárt állás

- 5 Helyezze a darálót a meghajtóegységre úgy, hogy a darálón látható ▼ jel egy vonalban legyen a meghajtóegységen látható ■ jellel, majd jobbra elfordítva rögzítse.
- 6 Válassza a legnagyobb sebességet, vagy használja a rövid üzem (P) funkciót.

### Tanácsok és tippek

- Bébiétel/püré – a darálóban való feldolgozás előtt várja meg, hogy főtt étel lehűljön szobahőmérsékletre.
- Fűszernövények aprításához a fő edényt célszerű használni.

## 24 Daráló (ha tartozék)

- a Daráló fedele
- b Daráló késégysége

### A daráló használata

- 1 Helyezze a hozzávalókat a késégységbe.
- 2 Illessze rá a fedelet, és jobbra elfordítva rögzítse.
- 3 Helyezze a darálót a meghajtóegységre, és jobbra elfordítva rögzítse.
- 4 Válasszon sebességet, vagy használja a rövid üzem lehetőséget (P).

### Tanácsok és tippek

- Az optimális eredmény elérése érdekében 50 g fűszernél többet egyszerre ne őrölgjön a darálóban.
- Az egész fűszerek sokkal hosszabb ideig megőrzik az aromájukat, mint az őrölt fűszerek, ezért célszerű, ha csak kis mennyiségű fűszert őröl meg egyszerre, hogy tovább megőrizze az aromáját.
- Az ízanyagok és illóolajok legjobb kinyerése érdekében célszerű az őrlés előtt megpirítani a fűszereket.
- Szárított kurkumagyökeret ne őrölgjön a darálóban, mert túl kemény, és károsíthatja a késeket.
- A gyömbért a feldolgozás előtt vágja fel apró darabokra.
- Fűszernövények aprításához a fő edényt célszerű használni.

## 25 Blend-Xtract 2GO (ha tartozék)

- a Kiöntőfedél
- b Palack
- c Tömítőgyűrű
- d Késégység

- 1 Öntse a palackba a hozzávalókat a 400 ml-es szintig.
- A legjobb keverési teljesítmény elérése érdekében mindig elsőként öntse a palackba a jeget és a fagyasztott hozzávalókat.
- Fagyasztott hozzávalókból (pl. fagyasztott gyümölcs, joghurt, fagylalt vagy jég) egyszerre ne keverjen többet, mint 60 g vagy 3 jégkocka.
- Fagyasztott hozzávalókat ne keverjen folyadék nélkül.
- 2 Helyezze a tömítőgyűrűt a késégységre, ügyelve arra, hogy a tömítés megfelelően a

horonyban legyen.

- Szívárgáshoz vezet, ha a tömítés sérült vagy nem megfelelően van felhelyezve.
- 3 A késégységet fogja meg az alján és késekkel lefelé helyezze be a palackba.
  - 4 Csavarja a késtartót a palackra – jobbra elfordítva rögzítse.
  - Rázza meg a palackot, hogy a hozzávalók elkeveredjenek.
  - Helyezze a mixert a meghajtóegységre és jobbra elforgatva rögzítse.
  - 5 Válassza a legnagyobb sebességet. A hozzávalókat keverje simára.
  - Miután az ital elérte a kívánt állagot, a „P” rövid üzem kapcsolóval érheti el, hogy minden hozzávaló alaposan összekeveredjen.

### Tanácsok és tippek

- A teljesen feltöltött palack (400 ml) körülbelül két adag italt tartalmaz.
- Ha nem fogyasztja el a turmixot azonnal, tárolja a hűtőben.
- Győződjön meg arról, hogy a turmix elég híg ahhoz, hogy a kiöntőn keresztül lehessen fogyasztani. Ha túl sűrű az ital, adjon hozzá több folyadékot.
- Egyes italok keverés után sem lesznek teljesen simák az olyan hozzávalók miatt, amelyek magokat tartalmaznak, vagy rostosak.
- Egyes italok állás közben leülepedhetnek, ezért célszerű azonnal elfogyasztani őket. A leülepedett italokat fogyasztás előtt újból fel kell keverni.
- Ha a kiöntőfedél a palackon van, akkor a palackot mindig tartsa függőleges helyzetben.

### Az ivófedél használata

- 1 A fedelet az óramutató járásának megfelelő irányban csavarja az edényre.
- 2 Ha el szeretné fogyasztani a turmixot, egyszerűen hajtsa fel a kiöntő zárókupakját. Az italt közvetlenül a palackból is fogyaszthatja.

## 26 Express Dice (ha tartozék)

- a Kockára vágó tárcsa
- b Kockázórács
- c Kockázó tömőrúdja

### Figyelem

- A kockázórács csak a kockára vágó tartozékkal használható.
- A kockázó tömőrúdja csak a kockázórácscsal használható. A kockázórács nélkül való használata a tömőrúd végének sérülését okozhatja.

## Az Express Dice használata

- 1 Szerelje fel a hajtótengelyt és az edényt a meghajtóegységre.
- 2 Tegye be a kockára aprító tárcsát és helyezze fel a fedelet.
- 3 Helyezze be a kockázórácsot az adagolócsőbe.
- 4 Kapcsolja be a készüléket és a kockázó tömörűdjével tolja át a nyersanyagot a kockázórácson.

### Tanácsok és tippek

- A feldolgozás elősegítése érdekében tegye mindkét kezét a tömörűd tetejére, és erősen nyomja le.
- A legjobb eredmény elérése érdekében csak friss gyümölcsöt és zöldséget aprítson.
- Az élelmiszer elakadásának megakadályozása érdekében ne helyezze a nyersanyagot szorosan az adagolócsőbe – ideális esetben a nyersanyagot ne vágja néل nagyobbra.

50 × 30 mm

- Ha a nyersanyagot túl nehéz átnyomni a rácson, főzze kb. 10-15 percig, majd hűtőszekrényben hagyja lehűlni a feldolgozás előtt.
- A kemény héjakat, magvakat stb. a feldolgozás előtt mindig távolítsa el.

### Megjegyzés:

- A nyersanyagok különféle mérete és formája miatt a kockák között lehetnek nem pontosan kocka alakú darabok is – ez normális.
- Az olyan élelmiszerek, mint a sajt, a sonka és a kolbász könnyen eltömíthetik a rácst, ezért nem ajánlott az aprításuk ezzel a tartozékkal.

## A rácstisztítása

A kockázórácsba beszorult élelmiszerek eltávolításához használja a tömörűd végét.

**26A** Az Express Dice hasábburgonya, nyers zöldség-szeletkék és zöldséghasábok készítésére is használható.

- 1 Helyezze be a kockázórácsot a kockára aprító tárcsa nélkül.
- 2 Ezután a készülék bekapcsolása nélkül tolja át a nyersanyagot a rácson.

## **27** Express Serve (ha tartozék)

- a Express serve hajtótengelye
- b Csúszdatoldal
- c Alap
- d Terelőlemez

- 1 Szerelje fel a hajtótengelyt és az edényt a meghajtóegységre.
- 2 Illessze a kis hajtótengelyt a főtengelyhez – **az Express Serve csak akkor működik, ha fel van szerelve.**
- 3 Szerelje fel a kívánt tartozékot/tárcsát – ne alkalmazzon túlzott erőhatást. További információkért, tanácsokért és tippekért lásd a tárcsákra és az Express Dice tartozékra vonatkozó részeket.
- 4 Illessze a helyére a fedelet.

Használja az alábbiakkal együtt:

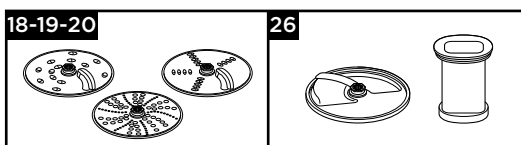

### Figyelem - Kockára aprító tartozék és tárcsák

- Ha a kimeneti nyílásból nem jön élelmiszer, kapcsolja ki a készüléket, és ellenőrizze, hogy a tárcsa alatti részen nem szorult-e be az élelmiszer és hogy a terelőlemez a helyén van-e. Távolítsa el a beszorult élelmiszert, és csak ezután folytassa a műveletet.

## Karbantartás és tisztítás

- Tisztítás előtt mindig kapcsolja ki a gépet, és a hálózati dugaszt húzza ki a konnektorból.
- **A kés és a vágótárcsák rendkívül élesek, ezért ezekkel nagyfokú körültekintéssel kell bánni.**
- Bizonyos élelmiszerek hatására a műanyag elszíneződhet. Ez normális jelenség, ami nem károsítja a műanyagot, illetve nem befolyásolja az élelmiszerek ízét. Az ilyen elszíneződések növényi olajba mártott ruhadarabbal dörzsölve eltávolíthatók.

### Meghajtóegység

- Törölje meg egy nedves ruhával, majd szárítsa meg. Ügyeljen arra, hogy a ⑧ rögzítőszervekenél ne legyenek ételmaradékok.
- Ne merítse vízbe a meghajtóegységet.
- A felesleges vezetéket tárolja a meghajtóegység hátoldalán kiképzett tárolóban ⑨.

Tisztítási utasítások – Lásd a vonatkozó ábrákat **28**.

## Szerviz és vevőszolgálat

- Ha bármilyen problémát tapasztal a készülék használata során, olvassa el a használati utasítás „Hibaelhárítási útmutató” fejezetét vagy látogasson el a [www.kenwoodworld.com](http://www.kenwoodworld.com) webhelyre, mielőtt segítséget kérne.
- A termékre garanciát vállalunk, amely megfelel az összes olyan előírásnak, amely a garanciális és a fogyasztói jogokat szabályozza abban az országban, ahol a terméket vásárolta.
- Ha a Kenwood termék meghibásodik, vagy bármilyen hibát észlel, akkor küldje el vagy vigye el egy hivatalos KENWOOD szervizközpontba. A legközelebbi hivatalos KENWOOD szervizközpontok elérhetőségét megtalálja a [www.kenwoodworld.com](http://www.kenwoodworld.com) weblapon vagy annak magyar verzióján.
- Tervezte és fejlesztette a Kenwood az Egyesült Királyságban.
- Készült Kínában.



### FONTOS TUDNIVALÓK AZ EURÓPAI UNIÓ ELEKTROMOS ÉS ELEKTRONIKUS BERENDEZÉSEK HULLADÉKAIRA (WEEE) VONATKOZÓ IRÁNYELVÉRŐL

A hasznos élettartamának végére érkezett készüléket nem szabad kommunális hulladékként kezelni. A termék az önkormányzatok által fenntartott szelektív hulladékgyűjtő helyeken vagy az ilyen szolgáltatást biztosító kereskedőknél adható le.

## Felhasználási útmutató





Ne működtesse a készüléket pihentetés nélkül az alábbiakban megadottnál hosszabb ideig.

Ne lépje túl az alábbi táblázatban megadott maximális kapacitásokat.





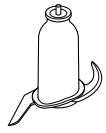











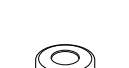
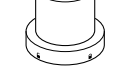

Ha hosszabb ideig működteti egyfolytában, azzal károsíthatja a készüléket.

**A feldolgozásra vonatkozó információk csak iránymutatásul szolgálnak és függenek a pontos recepttől és a feldolgozandó nyersanyagoktól.**

**Ne dolgozzon fel forró hozzávalókat**

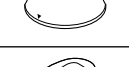
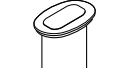
Eszköz/ Tartozék	Funkció		 (S)	
	Tésztaporok	2	10	1,2 kg teljes súly
	Sütemény - margarin bedolgozása a lisztbe Víz hozzáadásával összedolgozza a tészta hozzávalóit	2 1 - 2	10 10 - 20	300 g liszt súlya
	Hal és sovány hús aprítása Pástétomok	2	10 - 30	400 g max. sovány marhahús
	Zöldség aprítása	P	5 - 10	100 g - 250 g
	Dió aprítása	2	30 - 60	100 g - 200 g
	Fűszernövények	2	20 - 30	30 g - 50 g
	Majonéz	2	60 - 80	4 tojás sárgája
	Puha gyümölcs, főtt gyümölcs és zöldség pürésítése	2	10 - 30	500 g
	Tojásfehérje	2	60 - 120	2 - 6 (200 g)
	Tejszín (A feldolgozási idő a tejszín zsírtartalmától függően eltérő lehet.)	2	60 - 120	250 - 500 ml
	Élesztővel készült tészták	2	60	340 g liszt súlya 550 g teljes súly

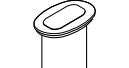
# Felhasználási útmutató

Eszköz/ Tartozék	Funkció			
	Tömör hozzávalók reszelése vagy szeletelése - sajt, sárgarépa, burgonya és hasonló állagú élelmiszerek	2	-	Ne töltsse az edényen látható maximális 1,2 l jel fölé
	Lágyabb hozzávalók szeletelése - uborka és paradicsom	1	-	
	Parmezán reszeléséhez	2	-	
	A citrusfélék (pl. narancs, citrom, lime és grapefruit) levének kinyerésére szolgál.	1	-	-
	Hideg folyadékok és italok (A jeget/fagyasztott hozzávalókat utoljára öntse a keverőpohárba)	2	30 - 60	1,2 liter
	Tejturmix/hideg tej alapú keverékek	2	15 - 30	1 liter
	Jégapritás	P	30 - 40	6 jégkocka (125 g)
	Tésztakeverék (Először a folyékony hozzávalókat öntse bele)	1 ↓ 2	10 ↓ 50	1 liter
	Dió	2	10 - 30	50 g
	Szemes kávé	2	30	50 g
	Nyers hús (marhaszelet) 2 cm-es kockákra vágva	P	5	70 g
	Fűszerek őrlése	2	30 - 60	50 g
	Fekete bors, kardamom, köménymag, koriander és édeskömény			
	Szemes kávé darálása	2		50 g
	Dió darálása	P	-	50 g
	Fokhagymagerezdek, friss csili és gyömbérgyökér feldolgozása	P	-	30 g
	Friss kókusz	2/P	30 - 60	40 g
	Italok és gyümölcsturmixok	2	30 - 60	400 ml
	Különbéféle élelmiszerek, például sárgarépa, cukkini, uborka, cékla és alma kockára vágására szolgál.	2	-	Ne töltsse az edényen látható maximális kapacitás jele fölé
	Különbéféle ételek, így hasábburgonya és nyers zöldség-szeletkék előállítására például burgonyából, sárgarépából, cukkiniből és uborkából.	Kézi		

Hibaelhárítási útmutató		
Hiba	A hiba lehetséges oka	Megoldás
A készülék nem indul el.	A készülék nincs feszültség alatt. Az edényt nem megfelelően szerelték a meghajtóegységre. Az edény fedele nem rögzül megfelelően.	Ellenőrizze, hogy a hálózati dugasz megfelelően van-e bedugva a konnektorba. Ellenőrizze, hogy az edény a helyén legyen, és a fogantyú jobbra nézzen. Ellenőrizze, hogy a fedél retesze megfelelően rögzül-e a fogantyú mellett. <b>A készülék nem működik, ha az edény vagy a fedél nem megfelelően van felszerelve.</b> Ha a fentiek egyike sem hoz eredményt, ellenőrizze otthonában a biztosítékokot.
	Az ⑤ levehető hajtótengely nincs felszerelve a meghajtóegységre.	Az edény behelyezése előtt szerelje az ⑤ levehető hajtótengelyt a meghajtóegységre. A keverőfejek és tartozékok csak akkor működnek, ha a hajtótengely fel van szerelve.
A mixer, a Blend-Xtract 2GO vagy a daráló nem működik	A mixer, a Blend-Xtract 2GO vagy a daráló nincs megfelelően rögzítve. A mixer, a Blend-Xtract 2GO vagy a daráló nincs megfelelően összeszerelve.	A mixer, a Blend-Xtract 2GO vagy a daráló nem működik, ha nincs megfelelően felszerelve a rögzítőszervezetre. Ellenőrizze, hogy a késegség szorosan rögzítve legyen a keverőpoháron/palackon/edényen
A készülék leáll használat közben.	A készüléket túlterhelte / túllépte a maximális kapacitást. A fedél kioldódott.	Ne lépje túl a „Felhasználási útmutatóban” jelzett maximális mennyiségeket.  Ellenőrizze, hogy a fedél megfelelően rögzül-e.
A keverőpohár, a Blend-Xtract 2GO vagy a mini daráló a zárószervezetenél szivárog.	Hiányzik a tömítés. A tömítés nem megfelelően illeszkedik a helyére. A tömítés megsérült.	Ellenőrizze a tömítést, hogy megfelelően illeszkedik-e és nem sérült-e. A cseretömítés beszerzéséről lásd: „Szerviz és vevőszolgálat”.
Az egység instabil/erősen rezeg és mozog.	Ragacsos gyümölcsök/ hozzávalók, például datolya feldolgozása van folyamatban. A kiválasztott sebesség túl alacsony.	A legjobb eredményt úgy érheti el, ha először a rövid üzem funkciót használja a hozzávalók megbontásához, majd a maximális sebességen folytatja a feldolgozást.
Egyes tartozékok nem működnek megfelelően.	Olvassa el az adott tartozékok használata szereplő tanácsokat. Ellenőrizze, hogy a tartozékok megfelelően vannak-e felszerelve.	
Mérleg funkció		
Használata közben a kijelző folyamatosan [- - -]-t mutat.	A kijelző a készülék működése közben lefagy. A kijelző negatív értéket mutat a kijelző „nullázásának” elmaradása vagy a hozzávaló vagy az edény/fedél/tartozék eltávolítása miatt. A mért mennyiség túl kicsi.	Normál működés.  Nullázza a kijelzőt, vagy tegye vissza a hiányzó hozzávalókat vagy helyezze vissza az edényt/fedelelet/tartozékokat.  Nagyon kis mennyiségeket mérjen teáskanállal vagy evőkanállal.
Megváltozott a mért súly a kijelzőn.	Használat közben elmozdították a készüléket.	A mérés előtt a robotgépet mindig száraz, sík felületre helyezze. Ne mozgassa a meghajtóegységet a mérési funkció használata közben. Nullázza le a kijelzőt a következő összetevő mérése előtt.
A kijelző kikapcsolt	A meghajtóegység hálózati csatlakozóját kihúzta a konnektorból A kijelző automatikusan kikapcsol, ha 5 perc után is ugyanazt a mérési értéket mutatja.	A hálózati csatlakozót dugja be a konnektorba.  Nyomja meg a BE/NULLÁZÓ gombot egyszer, és a kijelző kigyullad.
A kijelzőn ez látható: [0 - Ld]	A mérési funkció túlterhelt Túlzott erőt gyakorolt a meghajtóegységre.	Ne lépje túl a 3 kg maximális mérési kapacitást. Ne tegye ki a meghajtóegységet túlzott erőnek, mert ez károsíthatja a mérőérzékelőt.



# Polski

Prosimy rozłożyć ilustracje na pierwszej stronie

## Bezpieczeństwo obsługi

- Przeczytać uważnie poniższą instrukcję i zachować na wypadek potrzeby skorzystania z niej w przyszłości.
- Usunąć wszelkie materiały pakunkowe i etykiety.
- Ze względów bezpieczeństwa uszkodzony przewód musi zostać wymieniony przez pracownika firmy Kenwood lub upoważnionego przez firmę Kenwood zakładu naprawczego w celu uniknięcia zagrożenia.
- **NIE dotykać ostrzy noży.** Noże i tarcze są bardzo ostre – zachować ostrożność. **Podczas obsługi ostrych noży, opróżniania miski oraz czyszczenia trzymać wyłącznie za przeznaczony do tego, znajdujący się u góry uchwyt i nie dotykać krawędzi tnącej.**
- **NIE rozdrabniać składników gorących.**
- **Podczas wlewania gorącego płynu do robota lub blendera należy zachować ostrożność, ponieważ płyn może wyprysnąć z urządzenia z powodu nagłego wytworzenia się pary.**
- Włączonego urządzenia nie wolno zostawiać bez nadzoru.
- Nie przekraczać maksymalnej dozwolonej ilości składników, podanej w tabeli zaleceń.
- **Nie używać urządzenia bez przerwy przez czas dłuższy niż czasy podane poniżej. Nieprzerwana praca przez czas dłuższy może spowodować uszkodzenie urządzenia.**

Funkcja/nasadka	Maksymalny czas pracy	Długość przerwy pomiędzy etapami pracy
Blender/Blend-Xtract 2GO	60 sekund	Wyjąć wtyczkę z gniazda zasilającego i odczekać 15 minut, aż urządzenie ostygnie
Gęste składniki w misce (np. ciasto na chleb)	60 sekund	
Kompaktowa krajalnica/młynek	30 sekund	
Młynek do kruszenia	60 sekund	

- Nie podnosić ani nie przenosić robota, trzymając za uchwyt – uchwyt może się oderwać, w konsekwencji czego może dojść do wypadku i urazu ciała.
- Przed wylewaniem rozdrobnionych składników z miski należy zawsze najpierw wyjąć ostrze.
- Gdy urządzenie jest podłączone do prądu, do miski robota i dzbanka blendera nie wolno wkładać rąk ani przyborów kuchennych. Jeżeli konieczne jest popchnięcie składników,



- użyć odpowiedniego narzędzia, np. łopatki.
- Przed pozostawieniem urządzenia bez nadzoru oraz przed jego demontażem, montażem oraz czyszczeniem należy zawsze wyłączyć je i odłączyć od źródła zasilania.
  - Żywności nie wolno popychać do podajnika palcami. Używać wyłącznie popychacza załączonego w zestawie.
  - **Nie zakładać zespołu ostrzy na podstawę zasilającą, jeżeli nie został na nią założony dzbanek/bidon lub pojemnik/pokrywka młynka.**
  - UWAGA: Przed zdjęciem pokrywy z miski lub blendera bądź młynka z podstawy zasilającej:
    - wyłączyć urządzenie;
    - zaczekać, aż nasadka/ostrza całkowicie się zatrzymają;
    - zachować ostrożność, by nie odkręcić dzbanka/bidonu blendera lub pojemnika/pokrywki młynka z zespołu ostrzy.
  - Nie używać pokrywy do włączania urządzenia – służy do tego wyłącznie regulator prędkości/włącznik.
  - **Używanie nadmiernej siły podczas obsługi mechanizmu blokującego spowoduje uszkodzenie urządzenia, co może w konsekwencji spowodować wypadek i urazy ciała.**
  - Nigdy nie stosować niekompatybilnych nasadek.
  - Nie używać uszkodzonego urządzenia. W razie awarii oddać je do sprawdzenia lub naprawy (zob. ustęp pt. „serwis i punkty obsługi klienta”).
  - Nie wolno dopuszczać do zamoczenia podstawy zasilającej, przewodu sieciowego i wtyczki.
  - Przewód sieciowy nie powinien zwisać z blatu, na którym stoi urządzenie ani stykać się z gorącymi przedmiotami lub powierzchniami.
  - Dzieci należy nadzorować i nie dopuszczać, by bawiły się urządzeniem.
  - Urządzenia nie wolno obsługiwać dzieciom. Urządzenie i przewód sieciowy należy przechowywać w miejscu niedostępnym dla dzieci.
  - Urządzenia mogą być użytkowane przez osoby o obniżonej sprawności fizycznej, zmysłowej lub umysłowej lub osoby niemające doświadczenia ani wiedzy na temat zastosowania tych urządzeń, o ile korzystają z nich pod nadzorem odpowiedniej osoby lub otrzymały instrukcje dotyczące ich bezpiecznej obsługi i rozumieją zagrożenia związane z ich użytkowaniem.
  - Urządzenie jest przeznaczone wyłącznie do zgodnego z przeznaczeniem użytku domowego. Firma Kenwood nie ponosi odpowiedzialności za wypadki i uszkodzenia powstałe podczas niewłaściwej eksploatacji urządzenia lub w wyniku nieprzestrzegania niniejszej instrukcji.
  - Stosowanie robota, blendera lub młynka w sposób niezgodny z przeznaczeniem może grozić wypadkiem i uszkodzeniem ciała.

- Wartość maksymalna mocy urządzenia odnosi się do nasadki mini-rozdrabniacza/młynka pracującej pod największym obciążeniem i pobierającej największą ilość prądu. Pobór mocy innych nasadek może być mniejszy.

### **Blender/Blend-Xtract 2GO**

-  **NIE rozdrabniać składników gorących.**
- **RYZIKO POPARZENIA:** Przed umieszczeniem w dzbanku/bidonie i blendowaniem gorące składniki należy zawsze ostudzić do temperatury pokojowej.
- Wyjmując i zakładając zespół ostrzy należy zachować ostrożność. Podczas mycia nie dotykać krawędzi tnących.
- Blendera można używać wyłącznie z założoną pokrywą.
- Dzbanka/bidonu używać wyłącznie z zespołem ostrzy załączonym w zestawie.
- Nie wolno uruchamiać blendera, jeżeli dzbanek jest pusty.
- Przepisy na napoje typu smoothie – nie blendować składników, które zbryliły się podczas zamrażania. Przed umieszczeniem ich w dzbanku/bidonie należy je pokruszyć.

### **Blend-Xtract 2GO**

- Z bidonu nigdy nie pić napojów gorących.
- Aby możliwe było picie przez otwór w pokrywce, napój musi być dobrze zmiksowany. Osiągnięcie żądanych wyników może wymagać kilku prób, szczególnie gdy używane są niedojrzałe lub twarde składniki, ponieważ część z nich może nie zostać zmiksowana do końca.
- Nie miksować składników mrożonych ani kostek lodu na sucho.
- Nie miksować składników suchych (np. przypraw korzennych, orzechów) ani nie uruchamiać pustego blendera.

### **Nasadki młynka**

- Nie zakładać zespołu ostrzy na podstawę zasilającą, jeżeli nie został na niej zamontowany pojemnik lub pokrywa.
- Nigdy nie odkręcać pojemnika ani pokrywy w czasie, gdy młynek jest zamontowany na urządzeniu.
- Nie dotykać powierzchni tnących zespołu ostrzy – zespół ostrzy należy przechowywać w miejscu niedostępnym dla dzieci.
- Młynek zdejmować jedynie po całkowitym zatrzymaniu się ostrzy.
- Urządzenie nie będzie działać, jeżeli młynek nie został poprawnie zamocowany.
- W młynku nie wolno rozdrabniać gorących składników – należy je najpierw ostudzić do temperatury pokojowej.

### **Kompaktowa krajalnica/młynek**

- Nie zaleca się mielenia przypraw korzennych, ponieważ mogą one spowodować uszkodzenie plastikowych elementów.

## Młyneczek do kruszenia

- Nie należy mielić suszonego korzenia kurkumy, ponieważ jest on bardzo twardy i może uszkodzić ostrza.

## Nasadka Express Dice/Express Serve i tarcze

- Kratka tnąca i tarcze są bardzo ostre. Przy ich zdejmowaniu, zakładaniu i czyszczeniu należy zachować ostrożność. **Podczas obsługi ostrych noży, opróżniania miski oraz czyszczenia trzymać wyłącznie za przeznaczony do tego uchwyt i nie dotykać krawędzi tnącej.**
- Żywności nie wolno popychać do podajnika palcami. Używać wyłącznie załączonego w zestawie popychacza.
- Nie wpychać składników do podajnika na siłę – może to spowodować uszkodzenie nasadki.
- Przed zdjęciem pokrywy wyłączyć urządzenie i poczekać, aż tarcza całkowicie się zatrzyma.
- Nie wlewać gorących składników płynnych do podajnika.

## Express Serve

- Unikać dotykania elementów znajdujących się w ruchu. Nie wkładać palców do otworu wylotowego składników.
- Podczas korzystania z kostkarki lub tarcz nie obsługiwać urządzenia bez założonej płytki popychającej pokrojone składniki. **Jeżeli płytka popychająca pokrojone składniki nie będzie zamocowana, składniki będą utykać pod tarczą, a nie przemieszczać się do otworu wylotowego, co spowoduje uszkodzenie nasadki.**
- Wyciskarka do cytrusów nie jest przeznaczona do użytku z nasadką Express Serve. Wyciskarki do cytrusów należy zawsze używać z główną miską.

## Czyszczenie

- Głowicę napędową podstawy zasilającej i trzepaczki wytrzeć wilgotną ściereczką, a następnie wysuszyć. W razie konieczności oczyścić blokady bezpieczeństwa ⑧ z resztek składników.
- Podstawy zasilającej, zespołu ostrzy ani głowicy napędu trzepaczek nie wolno zanurzać w wodzie.
- Miska, pokrywa, popychacz i wszystkie nasadki/przybory oprócz zespołów ostrzy i głowicy napędu trzepaczki można myć zarówno ręcznie, jak i w zmywarce.
- Zespoły ostrzy należy dobrze wyczyścić szczoteczką i opłukać pod bieżącą wodą.

### Przed podłączeniem do sieci

- Sprawdzić, czy napięcie sieciowe odpowiada danym znamionowym podanym na spodzie obudowy urządzenia.
- Urządzenie spełnia wymogi rozporządzenia Wspólnoty Europejskiej nr 1935/2004 dotyczącego materiałów i wyrobów przeznaczonych do kontaktu z żywnością.

## Przed pierwszym użyciem

- 1 Zdjąć plastikowe osłony z ostrzy. **Zachować ostrożność, ponieważ ostrza są bardzo ostre.** Osłony ostrzy należy wyrzucić – służą wyłącznie do ochrony ostrzy podczas produkcji i przewożenia.
- 2 Umyć części – zob. ustęp pt. „Konserwacja i czyszczenie”.

## Oznaczenia

### Robot kuchenny

- ① Popychacz
- ② Podajnik
- ③ Pokrywa
- ④ Miska
- ⑤ Wyjmowany wał napędowy
- ⑥ Podstawa zasilająca
- ⑦ Regulator prędkości/przycisk pracy przerywanej
- ⑧ Blokady bezpieczeństwa
- ⑨ Schowek na przewód sieciowy (z tyłu)

## Waga

- ⑩ Przycisk kg/lb
- ⑪ Przycisk on/zero
- ⑫ Wyświetlacz
- ⑬ Szala

### 14A Plastikowy blender (jeżeli załączono w zestawie)

- a Zespół ostrzy
- b Pierścień uszczelniający
- c Dzbanek
- d Zakrywka wlewu
- e Pokrywa

### B Szklany blender (jeżeli załączono w zestawie)

- a Zespół ostrzy
- b Pierścień uszczelniający
- c Dzbanek
- d Pokrywa
- e Zakrywka wlewu

## C Nasadki standardowe

- ⑮ Ostrze
- ⑯ Końcówka do zagniatania ciasta
- ⑰ Podwójna trzepaczka
- ⑱ Tarcza do tarcia/krojenia na 4-milimetrowe plastry
- ⑲ Tarcza do tarcia/krojenia na 2-milimetrowe plastry
- ⑳ Tarcza do tarcia na bardzo drobne wiórka

## Nasadki



Nie wszystkie nasadki wymienione poniżej załączone są w zestawie z niniejszym robotem kuchennym. Rodzaj nasadek załączonych w zestawie zależy od zakupionego modelu. Informacje na temat tego, jak nabyć nasadkę niezłączoną w zestawie znajdują się w części pt. „Serwis i punkty obsługi klienta”.

## D Nasadki opcjonalne

- ⑳ Wyciskarka do cytrusów (jeżeli załączono w zestawie)
- ㉑ Szklany mini-rozdrabniacz/młynek (jeżeli załączono w zestawie)
- ㉒ Plastikowy mini-rozdrabniacz/młynek
- ㉓ Młynek do kruszenia (jeżeli załączono w zestawie)
- ㉔ Blend-Xtract 2GO (jeżeli załączono w zestawie)
- ㉕ Express Dice (jeżeli załączono w zestawie)
- ㉖ Express Serve (jeżeli załączono w zestawie)

## Obsługa robota

### Ilustracje ① - ③

- 1 Na podstawie zasilającej zamocować wyjmowany wał napędowy.
- 2 Następnie zamocować miskę, układając oznaczenie  na misce równo z oznaczeniem  na podstawie zasilającej, i przekręcić miskę zgodnie z ruchem wskazówek zegara do momentu, aż zablokuje się na swoim miejscu .
- 3 Na wale napędowym miski zamocować wybraną nasadkę.
  - Przed włożeniem składników miskę i nasadkę należy najpierw zamocować na podstawie zasilającej.
- 4 Zamocować pokrywę – sprawdzając, czy górna część wału napędowego/nasadka wpasowała się w środek pokrywy.
  - **Nie używać pokrywy do włączania urządzenia – służy do tego wyłącznie regulator prędkości/włącznik.**
- 5 Włożyć wtyczkę do gniazda zasilającego, włączyć urządzenie i ustawić prędkość (zob. tabela zaleceń).
  - **Robot nie będzie działać, jeżeli miska lub pokrywa nie zostaną prawidłowo osadzone w blokadach bezpieczeństwa. Podajnik i rączka miski muszą znajdować się z przodu i być skierowane na prawo.**
  - Do trybu pracy przerywanej użyć przycisku (P). W tym trybie urządzenie pracuje tak długo, jak długo wciśnięty jest przycisk.
- 6 Aby zdjąć pokrywę, nasadki i miskę, wykonać wyżej opisane czynności w odwrotnej kolejności.

- **Przed zdjęciem pokrywy urządzenie należy wyłączyć i wyjąć wtyczkę z gniazda sieciowego.**

#### Uwaga

- Robot nie jest przeznaczony do rozdrabniania lub mielenia kawy ani do mielenia cukru na cukier puder.
- Dodając olejek migdałowy lub substancje smakowe do mieszanych składników, należy uważać, by nie zetknęły się z plastikowymi elementami, ponieważ może to spowodować trwałe plamy.

## Waga

### Ilustracje 4

Robot został wyposażony we wbudowaną wagę, umożliwiającą ważenie składników bezpośrednio w misce lub dzbanku blendera.

- Maksymalne obciążenie wagi wynosi 3 kg.

## Użytkowanie wagi

- 1 Przed dodaniem składników na podstawę zasilającą należy założyć miskę, wyjmowany wał napędowy i nasadkę lub dzbanek blendera.
  - 2 Podłączyć urządzenie do prądu – wyświetlacz pozostanie pusty.
  - 3 Wcisnąć przycisk ON/ZERO raz – wyświetlacz zacznie się świecić.
  - 4 Wcisnąć przycisk kg/lb, aby wybrać jednostkę (gramy lub uncje). Po włączeniu urządzenie automatycznie wybiera ustawienie kg/g.
- Urządzenie waży skokowo co 1 g, dlatego też zaleca się odmierzanie niewielkich ilości składników za pomocą łyżki stołowej/łyżeczki.
  - Aby wyzerować wagę, jednokrotnie wcisnąć przycisk ON/ZERO.
- 5 Zważyć składniki, wysypując je bezpośrednio do miski lub dzbanka.
  - 6 Po zważeniu wszystkich składników zamocować pokrywę i wybrać prędkość obrotów, aby uruchomić malakser.
- Wyświetlacz nie pokaże wagi dodatkowych składników dodanych do podajnika w trakcie pracy urządzenia.
  - Wyświetlacz można wyłączyć ręcznie, naciskając przycisk ON/ZERO i przytrzymując go przez kilka sekund.

**W razie wszelkich problemów z obsługą wagi prosimy zapoznać się ze wskazówkami w części pt. „Rozwiązywanie problemów”.**

## Szala

Zdejmowana szala służy do ważenia składników bez konieczności zakładania miski lub dzbanka blendera.

Aby użyć wagi, na podstawie zasilającą założyć szalę i przekręcić ją w kierunku zgodnym z ruchem wskazówek zegara, aby ją zablokować. Następnie należy postępować zgodnie ze wskazówkami zawartymi w punktach 2-4 w części pt. „Użytkowanie wagi”.  
Aby zdjąć szalę, przekręcić ją w kierunku przeciwnym do ruchu wskazówek zegara i unieść.

### Użytkowanie nasadek

Zob. tabela zaleceń dla każdej nasadki.

### 14A Plastikowy blender (jeżeli załączono w zestawie)

## Obsługa blendera

### Ilustracje 5 - 7

- 1 Na zespół ostrzy założyć pierścien uszczelniający, zwracając uwagę na to, by pierścien był poprawnie włożony w rowki.
- **Jeżeli uszczelka zostanie niepoprawnie założona lub uszkodzona, składniki będą wyciekać z dzbanka.**
- 2 Trzymając zespół ostrzy za spodnią część, wsunąć go do dzbanka i przekręcić w kierunku przeciwnym do ruchu wskazówek zegara do momentu, aż zostanie zabezpieczony na swoim miejscu. Rysunki na spodzie zespołu ostrzy wskazują pozycję:
    - 🔒 - Pozycja „odblokowane”
    - 🔒 - Pozycja „zablokowane”
  - 3 W dzbanku umieścić składniki.
  - 4 Na dzbanek założyć pokrywę i przekręcić ją zgodnie z ruchem wskazówek zegara do momentu, aż rozlegnie się kliknięcie. W otworze pokrywy umieścić zakrywkę wlewu.
  - 5 Na podstawie zasilającej umieścić dzbanek, oznaczenie 🔒 na dzbanku ustawić równo z oznaczeniem 🔒 na podstawie zasilającej i przekręcić zgodnie z ruchem wskazówek zegara do momentu, aż się zablokuje 🔒.
- **Urządzenie nie będzie działać, jeśli blender nie zostanie prawidłowo zamocowany w blokadzie bezpieczeństwa.**

### 14B Szklany blender (jeżeli załączono w zestawie)

## Obsługa blendera

### Ilustracje 8 - 10

- 1 Na zespół ostrzy założyć pierścien uszczelniający, zwracając uwagę na to, by pierścien był poprawnie włożony w rowki.
- **Jeżeli uszczelka zostanie niepoprawnie założona lub uszkodzona, składniki będą wyciekać z dzbanka.**

2 Przykręcić dzbanek na zespół ostrzy. Rysunki na spodzie ostrzy wskazują pozycję:

 - Pozycja „odblokowane”

 - Pozycja „zablokowane”

3 W dzbanku umieścić składniki.

4 Umieścić pokrywkę na dzbanku i wcisnąć, aby zabezpieczyć przed poluzowaniem. W otworze pokrywki umieścić zakrywkę wlewu.

5 Na podstawie zasilającej umieścić dzbanek, oznaczenie ▼ na dzbanku ustawić równo z oznaczeniem ■ na podstawie zasilającej i przekręcić zgodnie z ruchem wskazówek zegara do momentu, aż się zablokuje.

● **Urządzenie nie będzie działać, jeśli blender nie zostanie prawidłowo zamocowany w blokadzie bezpieczeństwa.**

#### Porady i wskazówki

- Przygotowując majonez, w blenderze należy umieścić wszystkie składniki oprócz oleju. Wyjąć zakrywkę wlewu. Następnie włączyć urządzenie i przez otwór w pokrywie powoli dodawać olej.
- Gęste mieszanki, np. pasztety i sosy typu dip, mogą wymagać zgarniania składników ze ścianek dzbanka. Jeżeli składniki trudno jest rozdrobnić, dodać większą ilość składników płynnych.
- Nie zaleca się mielenia przypraw korzennych, ponieważ mogą uszkodzić plastikowe elementy.
- Miksowanie suchych składników – składniki pokroić na kawałki, zdjąć zakrywkę wlewu, a następnie włączyć urządzenie i wrzucać składniki przez otwór po jednym kawałku naraz. Nad otworem należy trzymać dłoń. Najlepsze wyniki daje regularne opróżnianie dzbanka.

### 15 Ostrze

Postępować zgodnie z instrukcjami podanymi w części pt. „Obsługa robota”.

#### Porady i wskazówki

- Aby uzyskać mniej rozdrobnioną konsystencję, użyć trybu pracy przerywanej.
- Składniki takie jak mięso, chleb czy warzywa należy pokroić w kostkę wielkości ok. 2 cm.
- Ciastka należy połamać na mniejsze kawałki i wsypywać przez podajnik podczas pracy urządzenia.
- Składników nie należy miksować zbyt mocno.
- Wyrabiając ciasto, używać tłuszczu schłodzonego w lodówce, pokrojonego w kostkę wielkości ok. 2 cm.

- Aby uzyskać optymalne wyniki podczas miksowania owoców lub składników o kleistej konsystencji, np. daktyli, najpierw użyć trybu pracy przerywanej (P), aby rozdrobnić składniki, a następnie kontynuować na najwyższej prędkości.

### 16 Końcówka do zagniatania ciasta

Do wyrabiania ciast na bazie drożdży.

Postępować zgodnie z instrukcjami podanymi w części pt. „Obsługa robota”.

#### Porady i wskazówki

- Nie rozdrabniać składników przez czas dłuższy niż 60 sekund.
- Suche składniki umieścić w misce, a następnie, podczas pracy urządzenia, przez podajnik dodać składniki płynne. Miksować do momentu, gdy z ciasta uformuje się gładka kula o elastycznej konsystencji.
- Nie zagniatć ponownie ciasta w robocie – należy to zrobić ręcznie. Nie zaleca się ponownego zagniatania w misce, ponieważ może to spowodować utracenie przez robot stabilności podczas pracy.



### 17 Podwójna trzepaczka

#### Użytkowanie ubijaka

- 1 Na podstawie zasilającej zamocować wał napędowy i miskę.
- 2 Mocno osadzić każdy z ubijaków w głowicy napędowej.
- 3 Zamocować trzepaczkę, ostrożnie przekręcając ją do momentu, aż osiądzie w wale napędowym.
- 4 Dodać składniki.
- 5 Zamocować pokrywę – sprawdzając, czy końcówka wału napędowego wpasowała się w środek pokrywy.

#### Porady i wskazówki

##### Uwaga

-  **Używać wyłącznie do miksowania składników dających lekkie mieszaniny, np. białek i śmietany.**
-  **Trzepaczka nie nadaje się do wyrabiania jednoetapowych ciast w proszku, ponieważ tego rodzaju mieszanki są zbyt gęste i spowodują jej uszkodzenie. Do tego celu należy zawsze używać ostrza.**
- Najlepsze wyniki daje używanie jaj o temperaturze pokojowej.
- Przed użyciem sprawdzić, czy miska i ubijaki są czyste. Nie mogą być tłuste.



## 18 - 20 Tarcze

### Użytkowanie tarcz krojących

- 1 Na podstawie zasilającej zamocować wał napędowy i miskę.
- 2 Trzymając tarczę za środkowy uchwyt, umieścić tarczę na wale napędowym, odpowiednią stroną skierowaną do góry.
- 3 Założyć pokrywę.
- 4 Włożyć składniki do podajnika.
- 5 Włączyć urządzenie i za pomocą popychacza  
① równomiernie popychać składniki do podajnika. **Do podajnika nie wolno wkładać palców.**

#### Porady i wskazówki

- Używane składniki powinny być świeże.
- Nie kroić składników na zbyt małe kawałki. Szerokość otworu podajnika wypełnić składnikami niemal całkowicie. Zapobiega to zsuwaniu się składników bokami podczas rozdrabniania.
- Składniki umieszczone pionowo są po pokrojeniu lub rozdrobnieniu krótsze niż składniki umieszczone poziomo.
- Po skończonej pracy na tarczach krojących/trących i w misce zawsze pozostaje niewielka ilość resztek.

## 21 Wyciskarka do cytrusów (jeżeli załączono w zestawie)

- a) Stożek
- b) Sitko

### Użytkowanie wyciskarki do cytrusów

- 1 Na podstawie zasilającej zamocować wał napędowy i miskę.
  - 2 Do miski zamocować sitko – pamiętając, by uchwyt sitka był zablokowany we właściwym położeniu (bezpośrednio nad uchwytem miski).
  - 3 Stożek umieścić na wale napędowym, przekręcając go do momentu, aż całkowicie opadnie.
  - 4 Owoce pokroić na połówki. Włączyć urządzenie, łożyć owoc na stożku i nacisnąć.
- **Wyciskarka do cytrusów nie będzie działać, jeżeli sitko nie zostanie prawidłowo zablokowane.**



#### Porady i wskazówki

- Najlepsze wyniki daje wyciskanie soku w temperaturze pokojowej z owoców przechowywanych w temperaturze pokojowej i wałkowanie ich ręką po blacie przed wyciśnięciem soku.

- Aby wyciskanie było skuteczniejsze, podczas wyciskania przesuwać owoc z boku na bok.
- Jeżeli sok wyciskany jest z dużej liczby owoców, należy regularnie opróżniać sitko, aby zapobiec gromadzeniu się na nim miąższu i pestek.

## 22/23 Kompaktowa krajalnica/młynek (jeżeli załączono w zestawie)

- a) Pojemnik
- b) Pierścień uszczelniający
- c) Zespół ostrzy

- 1 Umieścić składniki w pojemniku.
- 2 Na zespole ostrzy umieścić pierścień uszczelniający.
- 3 Zespół ostrzy odwrócić do góry nogami. Skierowawszy ostrza ku dołowi, włożyć go do pojemnika.
- 4 Mocno przykręcić zespół ostrzy ręcznie do pojemnika. Rysunki na spodzie zespołu ostrzy wskazują pozycję:  
 – Pozycja „odblokowane”  
 – Pozycja „zablokowane”
- 5 Na podstawie zasilającej umieścić młynek, oznaczenie ▼ na młynku ustawić równo z oznaczeniem ■ na podstawie zasilającej i przekręcić zgodnie z ruchem wskazówek zegara do momentu, aż się zablokuje.
- 6 Wybrać prędkość maksymalną lub użyć trybu pracy przerywanej (P).

#### Porady i wskazówki

- Żywność dla niemowląt, przeciera – przed rozdrobnieniem składników gotowanych w młynku należy odczekać, aż ostygną do temperatury pokojowej.
- Najlepsze wyniki podczas siekania ziół daje użycie miski głównej.

## 24 Młynek do kruszenia (jeżeli załączono w zestawie)

- a) Pokrywka młynka
- b) Zespół ostrzy młynka do kruszenia

### Obsługa młynka

- 1 Składniki umieścić w zespole ostrzy.
- 2 Zamocować pokrywę i przekręcić ją w kierunku zgodnym z ruchem wskazówek zegara, aby ją zablokować.
- 3 Umieścić młynek na podstawie zasilającej i zablokować go, przekręcając zgodnie z ruchem wskazówek zegara.
- 4 Wybrać prędkość lub użyć trybu pracy przerywanej (P).

### Porady i wskazówki

- Najlepsze wyniki uzyskuje się, nie mieląc za jednym razem w młynku więcej niż 50 g przypraw.
- Całe przyprawy znacznie dłużej zachowują aromat niż przyprawy zmielone, dlatego najlepiej jest mielić niewielką ich ilość na raz.
- Pełen aromat i smak przyprawy można wydobyć, prażąc ją w całości przed zmieleniem.
- W młynku nie należy mielić suszonego korzenia kurkumy, ponieważ jest on bardzo twardy i może uszkodzić ostrza.
- Imbir należy przed zmieleniem pokroić na małe kawałki.
- Najlepsze wyniki podczas siekania ziół daje użycie miski głównej.

### Porady i wskazówki

- Napełnienie bidonu do maksymalnej pojemności (400 ml) daje ok. dwie porcje napoju.
- Jeżeli napój nie ma zostać skonsumowany natychmiast po przygotowaniu, należy go przechowywać w lodówce.
- Aby możliwe było picie przez otwór w pokrywie, napój powinien być wystarczająco rzadki. Rzadszą konsystencję można uzyskać, dodając większą ilość składników płynnych.
- Po wymieszaniu składników konsystencja niektórych napojów pozostaje niejednolita ze względu na znajdujące się w składnikach nasiona lub włókna.
- Składniki niektórych napojów mogą po odstawieniu ponownie się rozdzielić, dlatego napoje te najlepiej wypijać od razu. Napoje, których składniki rozdzieliły się, należy przed wypiciem wymieszać.
- Gdy na bidon założona jest pokrywka z otworem do picia, powinien on zawsze znajdować się w pozycji pionowej.

## 25 Blend-Xtract 2GO (jeżeli załączono w zestawie)

- a Pokrywka z otworem do picia
- b Bidon
- c Pierścień uszczelniający
- d Zespół ostrzy

- 1 W bidonie umieścić składniki (napełniając go do oznaczonego na bidonie poziomu 400 ml).
  - Najlepsze wyniki daje dodawanie lodu i składników mrożonych zawsze jako pierwszy.
  - Dodając składniki mrożone (tj. mrożone owoce, jogurt, lody czy kostki lodu), nie miksować więcej niż 60 g składników mrożonych lub 3 kostek lodu.
  - Nie miksować składników mrożonych bez założonej pokrywki.
- 2 Pierścień uszczelniający założyć na zespół ostrzy, zwracając uwagę na to, by uszczelka została poprawnie włożona w rowki.
  - Jeżeli uszczelka będzie uszkodzona lub zostanie niepoprawnie założona, składniki będą wyciekać.
- 3 Trzymając za spód zespołu ostrzy, nałożyć zespół na bidon (ostrzami w dół).
- 4 Przykręcić osadę ostrzy do bidonu – przekręcić ją w kierunku zgodnym z ruchem wskazówek zegara, aby ją zablokować.
  - Potrząsnąć bidonem, aby rozproszyc składniki.
  - Umieścić blender na podstawie zasilającej i zablokować, przekręcając go zgodnie z ruchem wskazówek zegara.
- 5 Ustawić maksymalną prędkość obrotów. Miksować składniki aż do uzyskania jednolitej konsystencji.
  - Po uzyskaniu żądanej konsystencji napoju miksowanie można kontynuować, używając trybu pracy przerywanej „P”, aby dobrze wymieszać wszystkie składniki.

## Użytkowanie pokrywki z otworem do picia

- 1 Nałożyć pokrywkę i przekręcić ją w kierunku zgodnym z ruchem wskazówek zegara, aż się zablokuje.
- 2 Aby napić się z bidonu, wystarczy otworzyć zakrywkę otworu w pokrywie. Napój można pić prosto z bidonu.

## 26 Express Dice (jeżeli załączono w zestawie)

- a Tarcza do krojenia w kostkę
- b Kratka tnąca
- c Popychacz kostkarki

### Uwaga

- Tarcza do krojenia w kostkę została zaprojektowana wyłącznie do użytku z kostkarką.
- Popychacza kostkarki należy używać wyłącznie z kratką tnącą. Używanie go bez zamocowanej kratki tnącej spowoduje uszkodzenie spodniej części popychacza.

## Użytkowanie nasadki Express Dice

- 1 Na podstawie zasilającej zamocować wał napędowy i miskę.
- 2 Założyć tarczę do krojenia w kostkę i zamocować pokrywę.
- 3 Zamocować kratkę tnącą w podajniku.



- 4 Za pomocą popychacza kostkarki rozdrabniać składniki, popychając je przez kratkę tnącą.

#### Porady i wskazówki

- Aby wspomóc rozdrabnianie, umieścić obie dłonie na popychaczu i mocno naciskać.
- Najlepsze wyniki daje używanie świeżych owoców i warzyw.
- Aby zapobiec zatykaniu nasadki przez składniki, nie upychać składników w podajniku – składniki powinny być pokrojone na kawałki nie większe niż:

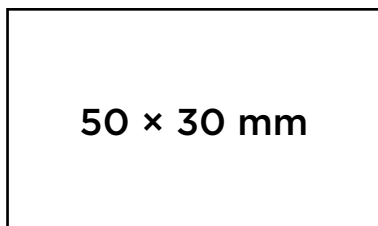

- Jeżeli przepchnięcie składników przez kratkę tnącą jest zbyt trudne, przygotować je przez ok. 10-15 minut, a następnie po ostudzeniu przed krojeniem schłodzić w lodówce.
- Przed rozdrabnianiem ze składników zawsze usunąć twardą skórkę, pestki, nasiona itp.

#### Uwaga:

- Ze względu na różne wielkości i kształty składników uzyskana kostka może zawierać zniekształcone kawałki – jest to całkowicie normalne.
- Składniki takie jak ser, szynka i chorizo będą zatykać kratkę, dlatego nie zaleca się ich krojenia za pomocą tej nasadki.

## Czyszczenie kratki

Do usuwania kawałków, które utkwily w kratce tnącej kostkarki używać końcówki popychacza.

**26A** Nasadki Express Dice można używać również do przygotowywania frytek, przystawek warzywnych w stylu crudités i krojenia składników w słupki.

- 1 Zamocować kratkę tnącą bez tarczy do krojenia w kostkę.
- 2 Następnie, nie włączając urządzenia, ręcznie popychać składniki przez kratkę.

**27** Express Serve (jeżeli załączono w zestawie)

- a Wał napędowy nasadki Express serve
- b Przedłużenie lejka
- c Podstawa
- d Płytki popychająca pokrojone składniki

- 1 Na podstawie zasilającej zamocować wał napędowy i miskę.
- 2 Mały wał napędowy zamocować na wale głównym – **nasadka Express Serve nie będzie działać, jeżeli nie zostanie on zamocowany.**
- 3 Zamocować żądaną nasadkę/tarczę – nie używać nadmiernej siły. Bliższe informacje, porady i wskazówki można znaleźć w częściach poświęconych tarczom i nasadce Express Dice.
- 4 Założyć pokrywę.

Używać w połączeniu z następującymi elementami:

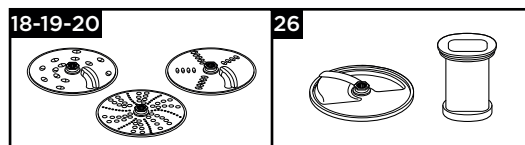

#### Uwaga – kostkarka i tarcze

- Jeżeli składniki nie są wyrzucane z otworu wylotowego, wyłączyć urządzenie i sprawdzić, czy nie dochodzi do ich gromadzenia się pod tarczą i czy płytka popychająca pokrojone składniki została założona. Przed ponownym włączeniem urządzenia i dalszym rozdrabnianiem składników udroźnić nasadkę.

## Konserwacja i czyszczenie

- Przed przystąpieniem do czyszczenia urządzenie wyłączyć i wyjąć wtyczkę z gniazda sieciowego.
- **Dotykając ostrzy i tarcz krojących, należy zachować szczególną ostrożność – są bardzo ostre.**
- Niektóre składniki mogą spowodować przebarwienie plastikowych elementów urządzenia. Jest to całkowicie normalne zjawisko, które nie ma szkodliwego wpływu na tworzywo ani na smak potraw. Pocięcie płam szmatką umoczoną w oleju roślinnym może pomóc je usunąć.

#### Podstawa zasilająca

- Wytrzeć wilgotną szmatką, a następnie wysuszyć. Pamiętać o oczyszczeniu okolicy blokady bezpieczeństwa (8) z resztek składników.
- Nie zanurzać podstawy zasilającej w wodzie.
- Niepotrzebną część przewodu sieciowego można przechowywać w schowku na przewód w tylnej części podstawy zasilającej (9).

Instrukcja czyszczenia – zob. odpowiednia ilustracja **28**.

## Serwis i punkty obsługi klienta

- W razie wszelkich problemów z obsługą urządzenia przed zwróceniem się o pomoc należy zapoznać się ze wskazówkami w części pt.: „Rozwiązywanie problemów” w instrukcji obsługi urządzenia lub odwiedzić stronę internetową [www.kenwoodworld.com](http://www.kenwoodworld.com).
- Prosimy pamiętać, że niniejszy produkt objęty jest gwarancją, która spełnia wszystkie wymogi prawne dotyczące wszelkich istniejących praw konsumenta oraz gwarancyjnych w kraju, w którym produkt został zakupiony.
- W razie wadliwego działania produktu marki Kenwood lub wykrycia wszelkich usterek prosimy przestać lub dostarczyć urządzenie do autoryzowanego punktu serwisowego firmy KENWOOD. Aktualne informacje na temat najbliższych punktów serwisowych firmy KENWOOD znajdują się na stronie internetowej firmy, pod adresem [www.kenwoodworld.com](http://www.kenwoodworld.com) lub adresem właściwym dla danego kraju.
- Zaprojektowała i opracowała firma Kenwood w Wielkiej Brytanii.
- Wyprodukowano w Chinach.

### Uwagi dotyczące prawidłowego usuwania produktu.

Na koniec okresu użyteczności produktu nie należy wyrzucać do odpadów miejskich. Można go dostarczyć do odpowiednich ośrodków segregujących odpady przygotowanych przez władze miejskie lub do jednostek zapewniających takie usługi. Osobne usuwanie sprzętu AGD pozwala uniknąć negatywnych skutków dla środowiska naturalnego i zdrowia z powodu jego nieodpowiedniego usuwania i umożliwia odzyskiwanie materiałów, z których jest złożony, w celu uzyskania znaczącej oszczędności energii i zasobów. Zużyty sprzęt może mieć szkodliwy wpływ na środowisko i zdrowie ludzi, z uwagi na potencjalną zawartość niebezpiecznych substancji, mieszanin oraz części składowych. Na obowiązek osobnego usuwania sprzętu AGD wskazuje umieszczony na produkcie symbol przekreślonego pojemnika na śmieci.



## Tabela zaleceń

Nie używać urządzenia przez czas dłuższy niż czas podany poniżej bez zrobienia przerwy.

Nie przekraczać maksymalnej dozwolonej ilości składników, podanej w tabeli poniżej.

ciągła praca przez czas dłuższy może spowodować uszkodzenie urządzenia.

**Podane informacje na temat rozdrabniania służą jedynie za wskazówkę i będą różne w zależności od konkretnego przepisu i rodzaju rozdrabnianych składników.**

**Nie należy miksować składników gorących**







Końcówka/ nasadka	Funkcja		 (w sekundach)	
	Przygotowywanie ciast w proszku	2	10	1,2 kg wagi całkowitej
	Ciasta - wcieranie tłuszczu do mąki	2	10	300 g wagi mąki
	Dodawanie wody, aby połączyć składniki ciasta	1 - 2	10 - 20	
	Siekanie ryb i chudego mięsa	2	10 - 30	400g wagi mąki
	Pasztety i terriny			
	Siekanie warzyw	P	5 - 10	100 g - 250 g
	Siekanie orzechów	2	30 - 60	100 g - 200 g
	Zioła	2	20 - 30	30 g - 50 g
Majonez	2	60 - 80	4 żółtka	
Przecieranie miękkich owoców, gotowanych owoców i warzyw	2	10 - 30	500 g	
 	Białka	2	60 - 120	2 - 6 (200 g)
	Śmietana do ubijania (czas rozdrabniania może być różny w zależności od zawartości tłuszczu w śmietanie)	2	60 - 120	250 - 500 ml







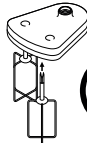



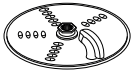

Tabela zaleceń				
Końcówka/ nasadka	Funkcja		 (w sekundach)	
	Mieszanki na ciasto drożdżowe	2	60	340 g wagi mąki 550 g wagi całkowitej
	Tarcie i krojenie twardych składników – sera, marchwi, ziemniaków i innych składników o podobnej konsystencji	2	-	Nie napełniać miski powyżej znajdującego się na niej oznaczenia maksymalnej ilości wynoszącej 1,2 l.
	Krojenie miększych składników – ogórków i pomidorów	1	-	
	Do tarcia parmezanu	2	-	
	Do wyciskania soku z cytrusów (np. pomarańczy, cytryn, limonek i grejfrutów).	1	-	-
	Miksowanie zimnych składników płynnych i przygotowywanie napojów (lód lub składniki mrożone należy dodać do dzbanka jako ostatnie)	2	30 - 60	1,2 l
	Koktajle mleczne, mieszaniny na bazie zimnego mleka	2	15 - 30	1 l
	Kruszenie lodu	P	30 - 40	6 kostki lodu (125 g)
	Ciasto naleśnikowe (w proszku) (Składniki płynne należy dodać jako pierwsze)	1 ↓ 2	10 ↓ 50	1 l
	Orzechy	2	10 - 30	50 g
	Kawa	2	30	50 g
	Surowe mięso (stek wołowy) pokrojone w kostkę wielkości 2 cm	P	5	70 g
	Mielenie przypraw korzennych Czarny pieprz, kardamon, kminek, kolendra i koper włoski	2	30 - 60	50 g
	Mielenie kawy	2		50 g
	Siekanie orzechów	P	-	50 g
	Rozdrabnianie czosnku, świeżych papryczek chili oraz świeżego imbiru	P	-	30 g
	Świeży kokos	2/P	30 - 60	40 g
	Napoje i koktajle smoothie	2	30 - 60	400 ml

Tabela zaleceń				
Końcówka/ nasadka	Funkcja		 (w sekundach)	
	Używać do krojenia w kostkę różnego rodzaju składników, np. marchwi, cukinii, ogórków, buraków i jabłek.	2	-	Nie napełniać miski powyżej znajdującego się na niej oznaczenia maksymalnej dozwolonej ilości składników.
	Używać do krojenia wielu różnych składników na frytki lub słupki do crudités: np. ziemniaków, marchewki, cukinii i ogórka.	Ręcznie		

Rozwiązywanie problemów		
Problem	Przyczyna	Rozwiązanie
Robot nie działa.	Brak prądu.  Miska jest nieprawidłowo zamocowana na podstawie zasilającej. Pokrywa miski nie jest poprawnie zablokowana.	Sprawdzić, czy robot jest podłączony do prądu. Sprawdzić, czy miska jest poprawnie założona, a uchwyt miski znajduje się z przodu po prawej stronie. Sprawdzić, czy blokada bezpieczeństwa jest poprawnie zamocowana w okolicy uchwytu. <b>Robot nie będzie działać, jeżeli miska i pokrywa nie zostały prawidłowo zamocowane.</b> Jeżeli żadna z powyższych czynności nie rozwiązuje problemu, sprawdzić bezpieczniki/przerywacze w domowej instalacji elektrycznej.
	Wymowowany wał napędowy ⑤ nie jest zamocowany na podstawie zasilającej.	Wymowowany wał napędowy ⑤ zamocować na podstawie zasilającej przed zamocowaniem miski. Mieszadła i nasadki nie będą działać, jeżeli wał napędowy nie będzie zamocowany.
Blender, Blend-Xtract 2GO lub młynek nie działa.	Blender, Blend-Xtract 2GO lub młynek nie został poprawnie zablokowany na miejscu. Blender, Blend-Xtract 2GO lub młynek nie został poprawnie złożony.	Blender, Blend-Xtract 2GO ani młynek nie będą działać, jeżeli nie zostaną prawidłowo zamocowane w blokadzie bezpieczeństwa.  Sprawdzić, czy zespół ostrzy jest mocno dokręcony do dzbanka/bidonu/pojemnika.
Robot zatrzymuje się w czasie pracy.	Urządzenie jest przeciążone/przekroczono maksymalną pojemność. Pokrywa jest odblokowana.	Sprawdzić w tabeli zaleceń, ile wynosi maksymalna dozwolona ilość dla danych składników. Sprawdzić, czy pokrywa została prawidłowo zablokowana.
Blender, Blend-Xtract 2GO lub młynek wielofunkcyjny jest nieszczelny – składniki wyciekają przez podstawę zespołu ostrzy.	Uszczelka nie została założona. Uszczelka została nieprawidłowo założona. Uszczelka jest uszkodzona.	Sprawdzić, czy uszczelka została prawidłowo założona i czy nie jest uszkodzona. Informacje na temat tego, gdzie można zakupić zapasową uszczelkę, znajdują się w części pt. „Serwis i punkty obsługi klienta”.
Urządzenie jest niestabilne/mocno wibruje i porusza się.	Miksowane są owoce lub składniki o kleistej konsystencji, np. daktyle. Wybrana prędkość obrotów jest zbyt niska.	Aby uzyskać optymalne wyniki, najpierw użyć trybu pracy przerywanej (P), aby rozdrobnić składniki, a następnie kontynuować na najwyższej prędkości.
Końcówki/nasadki nie funkcjonują prawidłowo.	Zob. wskazówki w części dotyczącej użytkowania danej końcówki/nasadki. Sprawdzić, czy nasadka została prawidłowo zmontowana.	

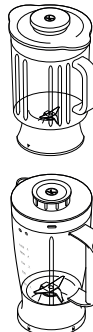
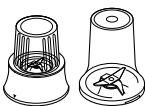
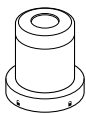
Rozwiązywanie problemów		
Problem	Przyczyna	Rozwiązanie
<b>Funckja ważenia</b>		
Wyświetlacz pokazuje [- - - -].	Ekran zawiesza się podczas pracy urządzenia. Wyświetlacz pokazuje odczyt ujemny z powodu niewyzerowania wyświetlacza i nieusunięcia z szali składników albo zdjęcia miski/pokrywki/przystawki. Waga ważonego składnika jest za mała.	Działanie normalne.  Należy albo wyzerować wyświetlacz albo ponownie położyć na szali brakujące składniki lub ponownie zamocować miskę/pokrywkę/przystawkę.  W celu zważenia bardzo małych ilości korzystać z łyżeczki lub łyżki.
Zmiana wagi na wyświetlaczu.	W trakcie pracy podstawa zasilająca była przesuwana.	Przed ważeniem urządzenie należy umieścić na suchej i płaskiej powierzchni. Podczas pracy wagi podstawy zasilającej nie należy przesuwać. Przed przystąpieniem do ważenia kolejnych składników, wyzerować wyświetlacz.
Ekran wyświetlacza jest wyłączony	Podstawa zasilająca odłączona od prądu. Wyświetlacz wyłączy się automatycznie, jeżeli przez pięć minut będzie na nim wyświetlana ta sama wartość.	Podłączyć wtyczkę urządzenia do gniazda.  Wcisnąć przycisk ON/ZERO raz – wyświetlacz zacznie się świecić.
Na ekranie wyświetlany jest napis [O - Ld]	Waga jest przeciążona.  Na podstawę zasilającą zadziałano przy użyciu zbyt dużej siły.	Nie wolno przekraczać maksymalnego obciążenia wagi, wynoszącego 3 kg. Podstawy zasilającej nie należy poddawać działaniu zbyt dużej siły, ponieważ może to spowodować uszkodzenie czujnika wagi.

# Ελληνικά

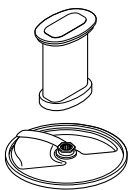
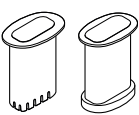
Ξεδιπλώστε την μπροστινή σελίδα όπου παρέχεται η εικονογράφηση

## Ασφάλεια

- Διαβάστε προσεκτικά τις οδηγίες και φυλάξτε τις για μελλοντική αναφορά.
- Αφαιρέστε τη συσκευασία και τυχόν ετικέτες.
- Εάν το βύσμα ή το καλώδιο υποστεί ζημιά, πρέπει, για λόγους ασφαλείας, να αντικατασταθεί από την Kenwood ή από εξουσιοδοτημένο τεχνικό της Kenwood προκειμένου να αποφευχθεί ενδεχόμενος κίνδυνος.
- **ΜΗΝ αγγίζετε τις κοφτερές λεπίδες.** Οι λεπίδες και οι δίσκοι είναι πολύ κοφτερά, να τα χειρίζεστε με προσοχή.  
**Να κρατάτε πάντα τη συσκευή από τη λαβή στο επάνω μέρος, μακριά από την κοφτερή πλευρά, κατά τον χειρισμό των κοφτερών λεπίδων, το άδειασμα του μπολ και τον καθαρισμό.**
- **ΜΗΝ επεξεργάζεστε καυτά υλικά.**
- **Προσέξτε όταν βάζετε καυτό υγρό στον επεξεργαστή τροφίμων ή στο μπλέντερ, καθώς μπορεί να εκτοξευτεί από τη συσκευή λόγω απότομης δημιουργίας ατμού.**
- Ποτέ μην αφήνετε τη συσκευή σε λειτουργία χωρίς επίβλεψη.
- Μην υπερβαίνετε τις μέγιστες ποσότητες που αναγράφονται στον πίνακα συνιστώμενων ταχυτήτων.
- **Μην χρησιμοποιείτε τη συσκευή σας για διάστημα μεγαλύτερο από αυτά που προσδιορίζονται παρακάτω, χωρίς να την αφήνετε να «ξεκουραστεί» για κάποια ώρα. Η συνεχής επεξεργασία για μεγαλύτερα διαστήματα μπορεί να προκαλέσει βλάβη στη συσκευή.**

Λειτουργία/ Εξάρτημα	Μέγιστος χρόνος λειτουργίας	Διάστημα μη λειτουργίας μεταξύ των χρήσεων
Μπλέντερ/Blend- Xtract 2GO	60 δευτ.	Αποσυνδέστε τη συσκευή από την πρίζα και αφήστε τη να κρυώσει για 15 λεπτά
Παχύρρευστα μείγματα στο μπολ (π.χ. ζύμη)	60 δευτ.	
Μίνι κόφτης/Μύλος	30 δευτ.	
Μύλος αλέσματος	60 δευτ.	

- Μη σηκώνετε ή μεταφέρετε τον επεξεργαστή από τη λαβή, καθώς μπορεί να σπάσει και να προκληθεί τραυματισμός.
- Αφαιρείτε πάντα τη λεπίδα μαχαιριού πριν αδειάσετε το περιεχόμενο του μπολ.
- Προσέξτε να μην βάζετε τα χέρια σας ή σύνεργα μέσα στο μπολ του επεξεργαστή και στην κανάτα του μπλέντερ, ενόσω η συσκευή είναι συνδεδεμένη στην παροχή ρεύματος. Εάν πρέπει να πιέσετε τα τρόφιμα, χρησιμοποιήστε ένα κατάλληλο σύνεργο, όπως η σπάτουλα.

- Να απενεργοποιείτε πάντα τη συσκευή και να την αποσυνδέετε από την παροχή ρεύματος, όταν δεν την επιβλέπετε και πριν από τη συναρμολόγηση, την αποσυναρμολόγηση ή τον καθαρισμό.
- Μην χρησιμοποιείτε ποτέ τα δάχτυλά σας για να ωθήσετε τα τρόφιμα προς τα κάτω στο σωλήνα τροφοδοσίας. Να χρησιμοποιείτε πάντα τον ωστήρα που παρέχεται.
- **Μην προσαρμόζετε ποτέ τη διάταξη λεπίδων στη μονάδα μοτέρ, χωρίς να έχετε προσαρμόσει την κανάτα/φιάλη ή το δοχείο του μύλου/καπάκι του μύλου.**
- ΠΡΟΣΟΧΗ: Προτού αφαιρέσετε το καπάκι από το μπολ, το μπλέντερ ή τον μύλο από τη μονάδα μοτέρ:
  - απενεργοποιήστε τη συσκευή,
  - περιμένετε έως ότου το εξάρτημα/οι λεπίδες σταματήσουν εντελώς,
  - προσέξτε να μην ξεβιδώσετε την κανάτα/τη φιάλη του μπλέντερ ή το δοχείο/το καπάκι του μύλου από τη διάταξη λεπίδων.
- Μην χρησιμοποιείτε το καπάκι για να θέσετε σε λειτουργία τον επεξεργαστή. Χρησιμοποιείτε πάντα το διακόπτη λειτουργίας ή το ρυθμιστή ταχύτητας.
- **Εάν ασκηθεί υπερβολική δύναμη στον μηχανισμό ενδοασφάλειας, αυτή η συσκευή θα υποστεί ζημιά και ενδέχεται να προκληθεί τραυματισμός.**
- Μην χρησιμοποιείτε ποτέ μη εγκεκριμένο εξάρτημα.
- Μην χρησιμοποιείτε ποτέ συσκευή που έχει υποστεί βλάβη. Στείλτε την για έλεγχο ή επισκευή: βλ. ενότητα «Σέρβις και εξυπηρέτηση πελατών».
- Μην αφήνετε ποτέ να βραχούν η μονάδα μοτέρ, το καλώδιο ή το φις.
- Μην αφήνετε το καλώδιο ρεύματος να κρέμεται από την άκρη τραπέζιου ή πάγκου εργασίας, ούτε να έρχεται σε επαφή με θερμές επιφάνειες.
- Τα παιδιά θα πρέπει να επιβλέπονται έτσι ώστε να διασφαλίζεται ότι δεν παίζουν με τη συσκευή.
- Αυτή η συσκευή δεν πρέπει να χρησιμοποιείται από παιδιά. Φυλάσσετε τη συσκευή και το καλώδιό της μακριά από παιδιά.
- Οι συσκευές μπορούν να χρησιμοποιούνται από άτομα με μειωμένες σωματικές, αισθητηριακές ή νοητικές ικανότητες ή έλλειψη πείρας και γνώσης, εφόσον βρίσκονται υπό επίβλεψη ή τους έχουν δοθεί οδηγίες για την ασφαλή χρήση της συσκευής και εφόσον κατανοούν τους σχετικούς κινδύνους.
- Να χρησιμοποιείτε τη συσκευή μόνο για την οικιακή χρήση για την οποία προορίζεται. Η Kenwood δεν θα φέρει καμία ευθύνη εάν η συσκευή χρησιμοποιηθεί με ακατάλληλο τρόπο ή σε περίπτωση μη συμμόρφωσης με αυτές τις οδηγίες.
- Η κακή χρήση του επεξεργαστή, του μπλέντερ ή του μύλου μπορεί να προκαλέσει τραυματισμό.

- Η μέγιστη τιμή βασίζεται στο εξάρτημα μίνι κόφτη/μύλου που δέχεται το μεγαλύτερο φορτίο. Τα υπόλοιπα εξαρτήματα ενδέχεται να καταναλώνουν λιγότερη ισχύ.

### **Μπλέντερ/Blend-Xtract 2GO**

-  **ΜΗΝ επεξεργάζεστε ζεστά υλικά.**
- **ΚΙΝΔΥΝΟΣ ΕΓΚΑΥΜΑΤΟΣ:** Θα πρέπει να αφήνετε τα καυτά υλικά να κρυώσουν έως ότου φθάσουν σε θερμοκρασία δωματίου, προτού τα τοποθετήσετε στην κανάτα/στη φιάλη ή τα αναμείξετε.
- Να είστε πάντα προσεκτικοί όταν χειρίζεστε τη διάταξη λεπίδων και να αποφεύγετε την επαφή με την αιχμή των λεπίδων όταν τις καθαρίζετε.
- Να χρησιμοποιείτε το μπλέντερ μόνον όταν το καπάκι είναι στη θέση του.
- Να χρησιμοποιείτε την κανάτα/τη φιάλη μόνο με τη διάταξη λεπίδων που παρέχεται.
- Μην θέτετε ποτέ το μπλέντερ σε λειτουργία όταν είναι άδειο.
- Συνταγές για smoothie - μην αναμειγνύετε ποτέ παγωμένα υλικά που έχουν στερεοποιηθεί λόγω της ψύξης, σπάστε τα σε κομμάτια προτού τα προσθέσετε στην κανάτα/στη φιάλη.

### **Blend-Xtract 2GO**

- Ποτέ μην πίνετε ζεστά υγρά κατευθείαν από τη φιάλη.
- Όταν πίνετε από το καπάκι, φροντίζετε το ρόφημα να έχει ομοιόμορφη, ρευστή υφή. Πιθανόν να χρειαστεί να πειραματιστείτε μέχρις ότου πετύχετε το επιθυμητό αποτέλεσμα, ειδικά, όταν χτυπάτε σκληρά ή άγουρα προϊόντα, καθώς ορισμένα υλικά ενδέχεται να μην έχουν πολτοποιηθεί.
- Μην αναμειγνύετε παγωμένα συστατικά ή παγάκια χωρίς υγρό.
- Ποτέ μην αναμειγνύετε στεγνά υλικά (π.χ. μπαχαρικά, ξηροί καρποί) και μη χρησιμοποιείτε άδειο το Μπλέντερ.

### **Εξαρτήματα μύλου**

- Ποτέ μην προσαρμόζετε τη διάταξη λεπίδων στη μονάδα μοτέρ, χωρίς να έχετε τοποθετήσει το δοχείο/το καπάκι.
- Μην ξεβιδώνετε ποτέ το δοχείο/το καπάκι, ενώ ο μύλος είναι προσαρμοσμένος στη συσκευή σας.
- Μην αγγίζετε τις κοφτερές λεπίδες - Κρατήστε τη διάταξη λεπίδων μακριά από τα παιδιά.
- Μην αφαιρείτε ποτέ τον μύλο προτού οι λεπίδες σταματήσουν εντελώς να περιστρέφονται.
- Η συσκευή δεν λειτουργεί εάν ο μύλος δεν είναι σωστά τοποθετημένος.
- Μην επεξεργάζεστε ζεστά υλικά στο μύλο, αλλά να τα αφήνετε να κρυώσουν έως ότου φθάσουν σε θερμοκρασία δωματίου, πριν από την επεξεργασία.



## Μίνι κόφτης/μύλος

- Η επεξεργασία των μπαχαρικών δεν συνιστάται, καθώς ενδέχεται να προκαλέσουν φθορά στα πλαστικά μέρη.

## Μύλος αλέσματος

- Μην επεξεργάζεστε αποξηραμένη ρίζα κουρκουμά, καθώς είναι πολύ σκληρή και ενδέχεται να προκαλέσει ζημιά στις λεπίδες.

## Εξάρτημα κοπής και δίσκοι Express Dice/Express Serve

- Το πλέγμα και οι δίσκοι κοπής είναι πολύ αιχμηροί. Να τους χειρίζεστε με προσοχή κατά την προσαρμογή, την αφαίρεση και τον καθαρισμό. **Να κρατάτε πάντα τη συσκευή από τη λαβή, μακριά από την κοφτερή πλευρά, κατά τον χειρισμό των κοφτερών λεπίδων, το άδειασμα του μπολ και τον καθαρισμό.**
- Μην χρησιμοποιείτε ποτέ τα δάχτυλά σας για να ωθήσετε τα τρόφιμα προς τα κάτω στο σωλήνα τροφοδοσίας. Χρησιμοποιείτε μόνο τον ωστήρα που παρέχεται.
- Μην ασκείτε υπερβολική δύναμη για να σπρώξετε τα τρόφιμα προς τα κάτω στο σωλήνα τροφοδοσίας – μπορεί να προκληθεί ζημιά στο εξάρτημά σας.
- Προτού αφαιρέσετε το καπάκι, να απενεργοποιείτε τη συσκευή και να περιμένετε έως ότου ο δίσκος σταματήσει εντελώς να περιστρέφεται.
- Μην ρίχνετε καυτά υγρά στον σωλήνα τροφοδοσίας.

## Express Serve

- Αποφεύγετε την επαφή με κινούμενα μέρη. Μην βάζετε τα δάχτυλά σας στο άνοιγμα στομίου τροφίμων.
- Μην το χρησιμοποιείτε μαζί με το Εξάρτημα κοπής σε κύβους ή τους Δίσκους, χωρίς να προσαρμόσετε τον περιστρεφόμενο δίσκο. **Εάν δεν τοποθετηθεί ο περιστρεφόμενος δίσκος, τα τρόφιμα θα συσσωρευτούν κάτω από τον δίσκο και δεν θα βγαίνουν από το στόμιο εξόδου τροφίμων, με αποτέλεσμα να προκληθεί βλάβη στο εξάρτημά σας.**
- Ο λεμονοστείφτης δεν είναι σχεδιασμένος για να χρησιμοποιείται με το Express Serve. Χρησιμοποιείτε πάντα τον λεμονοστείφτη με το κυρίως μπολ.

## Καθαρισμός

- Σκουπίστε τη μονάδα μοτέρ και την κεφαλή αναδευτήρα με υγρό πανί και μετά στεγνώστε. Βεβαιωθείτε ότι η περιοχή της ενδοασφάλειας Ⓢ δεν έχει υπολείμματα τροφών.
- Μην βυθίζετε σε νερό τη μονάδα μοτέρ, τις διατάξεις λεπίδας ή την κεφαλή αναδευτήρα.
- Το μπολ, το καπάκι, ο ωστήρας και όλα τα εξαρτήματα/εργαλεία εκτός από τις διατάξεις λεπίδας και την κεφαλή αναδευτήρα είναι κατάλληλα για πλύσιμο στο χέρι και στο πλυντήριο πιάτων.

- Πρέπει να καθαρίζετε με βουρτσάκι τις διατάξεις λεπίδας και να τις ξεπλένετε με τρεχούμενο νερό.

#### Προτού συνδέσετε τη συσκευή στην πρίζα

- Βεβαιωθείτε ότι η παροχή ρεύματος είναι ίδια με αυτή που αναγράφεται στο κάτω μέρος της συσκευής.
- Αυτή η συσκευή συμμορφώνεται με τον Κανονισμό ΕΚ 1935/2004 σχετικά με τα υλικά και τα αντικείμενα που προορίζονται να έρθουν σε επαφή με τρόφιμα.

#### Πριν χρησιμοποιήσετε τη συσκευή για πρώτη φορά

- 1 Αφαιρέστε τα πλαστικά καλύμματα από τη λεπίδα. **Να προσέχετε καθώς οι λεπίδες είναι πολύ κοφτερές.** Αυτά τα καλύμματα πρέπει να απορρίπτονται καθώς προορίζονται για να προστατεύουν τις λεπίδες μόνο κατά την κατασκευή και τη μεταφορά.
- 2 Πλύνετε τα μέρη - βλ. «Φροντίδα και καθαρισμός».

#### Επεξήγηση συμβόλων

##### Επεξεργαστής

- ① Ωστήρας
- ② Σωλήνας τροφοδοσίας
- ③ Καπάκι
- ④ Μπολ
- ⑤ Αποσπώμενος κινητήριος άξονας
- ⑥ Μονάδα μοτέρ
- ⑦ Κουμπί ελέγχου ταχύτητας/λειτουργίας παλμικής κίνησης
- ⑧ Ενδοασφάλεια προστασίας
- ⑨ Χώρος αποθήκευσης καλωδίου (στο πίσω μέρος)

#### Λειτουργία ζυγίσματος

- ⑩ Κουμπί kg/lb
- ⑪ Κουμπί ενεργοποίησης/μηδενισμού
- ⑫ Οθόνη
- ⑬ Δίσκος ζυγίσματος

#### 14A Πλαστικό μπλέντερ (εάν παρέχεται)

- a Μονάδα λεπίδων
- b Δακτύλιος στεγανοποίησης
- c Κανάτα
- d Πώμα μεζούρα
- e Καπάκι

#### 14B Γυάλινο μπλέντερ (εάν παρέχεται)

- a Μονάδα λεπίδων
- b Δακτύλιος στεγανοποίησης
- c Κανάτα
- d Καπάκι
- e Πώμα μεζούρα

#### C Στάνταρ εξαρτήματα

- ⑮ Λεπίδα μαχαιριού
- ⑯ Εργαλείο ζύμης
- ⑰ Διπλό αναδευτήρι
- ⑱ Δίσκος κοψίματος/τριψίματος 4 mm
- ⑲ Δίσκος κοψίματος/τριψίματος 2 mm
- ⑳ Δίσκος για πολύ λεπτό τρίψιμο

#### Εξαρτήματα



Δεν συμπεριλαμβάνονται στο συγκεκριμένο μοντέλο επεξεργαστή τροφίμων όλα τα εξαρτήματα που αναφέρονται παρακάτω. Τα εξαρτήματα εξαρτώνται από το μοντέλο. Για πληροφορίες σχετικά με τον τρόπο αγοράς των εξαρτημάτων, ανατρέξτε στην ενότητα «Σέρβις και εξυπηρέτηση πελατών».

#### D Προαιρετικά εξαρτήματα

- ⑳ Λεμονοστεϊφτης (εάν παρέχεται)
- ㉑ Γυάλινος Μίνι κόφτης/Μύλος (εάν παρέχεται)
- ㉒ Πλαστικός Μίνι κόφτης/Μύλος (εάν παρέχεται)
- ㉓ Μύλος αλέσματος (εάν παρέχεται)
- ㉔ Blend-Extract 2GO (εάν παρέχεται)
- ㉕ Express Dice (εάν παρέχεται)
- ㉖ Express Serve (εάν παρέχεται)

#### Πώς να χρησιμοποιείτε τον επεξεργαστή τροφίμων σας

##### Εικόνα ① - ③

- 1 Προσαρμόστε τον αποσπώμενο κινητήριο άξονα και το μπολ στη μονάδα μοτέρ.
- 2 Στη συνέχεια, προσαρμόστε το μπολ ευθυγραμμίζοντας το  του μπολ με το  της μονάδας μοτέρ και στρέψτε δεξιόστροφα έως ότου ασφαλίσει στη θέση του .
- 3 Τοποθετήστε ένα εξάρτημα πάνω από τον άξονα του μπολ.

- Προτού προσθέσετε τα υλικά, τοποθετείτε πάντα το μπολ και το εξάρτημα στον επεξεργαστή τροφίμων.
- 4 Τοποθετήστε το καπάκι - και βεβαιωθείτε ότι ο άξονας επεξεργαστή/το εργαλείο βρίσκεται στο κέντρο από το καπάκι.
- **Μην χρησιμοποιείτε το καπάκι για να θέσετε σε λειτουργία τον επεξεργαστή τροφίμων. Χρησιμοποιείτε πάντα τον διακόπτη επιλογής ταχύτητας on/off.**
- 5 Συνδέστε στην πρίζα, θέστε τη συσκευή σε λειτουργία και επιλέξτε ταχύτητα. (Ανατρέξτε στον πίνακα συνιστώμενης χρήσης).
- **Ο επεξεργαστής δεν θα λειτουργεί εάν το μπολ ή το καπάκι δεν έχουν ασφαλίσει σωστά στο μηχανισμό ασφάλισης. Ελέγξτε εάν ο σωλήνας τροφοδοσίας και η λαβή του μπολ είναι στραμμένα προς τη δεξιά πλευρά.**
- Χρησιμοποιήστε την παλμική λειτουργία (P) για σύντομα, διαδοχικά διαστήματα λειτουργίας. Η παλμική κίνηση θα λειτουργεί για όσο διάστημα ο διακόπτης επιλογής παραμένει στη συγκεκριμένη θέση.
- 6 Αντιστρέψτε την παραπάνω διαδικασία για να αφαιρέσετε το καπάκι, τα εξαρτήματα και το μπολ.
- **Απενεργοποιείτε και αποσυνδέετε πάντα τη συσκευή προτού αφαιρέσετε το καπάκι.**

#### Σημαντικό

- Ο επεξεργαστής σας δεν είναι κατάλληλος για να θρυμματίζει ή να αλέθει κόκκους καφέ ή για να μετατρέπει κρυσταλλική ζάχαρη σε ζάχαρη άχνη.
- Όταν προσθέτετε άρωμα αμυγδάλου ή άλλες αρωματικές ύλες σε μείγματα, να αποφεύγετε την επαφή με το πλαστικό καθώς μπορεί να προκαλέσει ανεξίτηλα σημάδια.

## Λειτουργία Ζυγίσματος

### Εικόνα 4

Το πολυμίξερ σας διαθέτει ενσωματωμένη λειτουργία ζυγίσματος που σας δίνει τη δυνατότητα να ζυγίζετε τα υλικά απευθείας μέσα στο μπολ ή την κανάτα του μπλέντερ

- Το Μέγιστο βάρος ζυγίσματος είναι 3 Kg. Πρόκειται για το συνολικό βάρος όλων των υλικών, συμπεριλαμβανομένου του βάρους του μπολ ή της κανάτας.

## Πώς χρησιμοποιείται η λειτουργία ζυγίσματος

- 1 Να τοποθετείτε πάντα το μπολ, τον αποσπώμενο άξονα κίνησης και το εξάρτημα ή την κανάτα του μπλέντερ στη μονάδα τροφοδοσίας, προτού προσθέσετε τα υλικά.
- 2 Βάλτε τη συσκευή στην πρίζα - η οθόνη θα παραμείνει κενή.
- 3 Πατήστε το κουμπί ON/ZERO (ενεργοποίησης/μηδενισμού) μία φορά και η οθόνη θα ανάψει.
- 4 Πατήστε το κουμπί kg/lb για να επιλέξετε είτε γραμμάρια είτε ουγκιές. Η προκαθορισμένη ρύθμιση της οθόνης, όταν ανάβει για πρώτη φορά, είναι kg/g.
  - Η μονάδα ζυγίζει ποσότητες με διαβαθμίσεις των 1 g. Για να ζυγίζετε μικρές ποσότητες, σας συνιστούμε να χρησιμοποιείτε ως μέτρο κουταλάκι του γλυκού και κουτάλι της σούπας.
  - Για να μηδενίσετε, πατήστε μία φορά το κουμπί ON/ZERO.
- 5 Ζυγίστε τα υλικά σας, απευθείας μέσα στο μπολ ή στην κανάτα.
- 6 Αφού ζυγίσετε όλα τα υλικά, τοποθετήστε το καπάκι και επιλέξτε ταχύτητα για να θέσετε σε λειτουργία τον επεξεργαστή.
  - Το βάρος των επιπλέον υλικών που προστιθενται μέσω της ειδικής υποδοχής, ενώ το πολυμίξερ λειτουργεί, δεν εμφανίζεται στην οθόνη.
  - Η οθόνη ενδείξεων μπορεί να απενεργοποιηθεί με το χέρι πατώντας και κρατώντας πατημένο το κουμπί ON/ZERO για λίγα δευτερόλεπτα.

**Εάν αντιμετωπίσετε οποιαδήποτε προβλήματα σχετικά με τη λειτουργία ζύγισης, ανατρέξτε στον οδηγό αντιμετώπισης προβλημάτων.**

## Δίσκος Ζυγίσματος





Το πολυμίξερ διαθέτει αποσπώμενο δίσκο ζυγίσματος, για να ζυγίζετε τα υλικά χωρίς να χρησιμοποιείτε το μπολ ή το μπλέντερ. Για να χρησιμοποιήσετε το δίσκο, τοποθετήστε τον πάνω στη μονάδα μοτέρ και στρέψτε προς τα δεξιά για να ασφαλίσει. Στη συνέχεια, ακολουθήστε τα βήματα 2 έως 4 στην ενότητα «πώς χρησιμοποιείται η λειτουργία ζυγίσματος». Για να αφαιρέσετε το δίσκο, στρέψτε τον αριστερόστροφα και ανασηκώστε.

Χρήση των εξαρτημάτων  
Ανατρέξτε στον πίνακα  
συνιστώμενης χρήσης για κάθε  
εξάρτημα.

### 14A Πλαστικό μπλέντερ (εάν παρέχεται)

Χρήση του μπλέντερ



#### Εικόνα 5 - 7



- 1 Τοποθετήστε το δακτύλιο ερμητικού κλεισίματος στη μονάδα των λεπίδων και βεβαιωθείτε ότι το εξάρτημα ερμητικού κλεισίματος έχει τοποθετηθεί σωστά.
  - **Θα υπάρξουν διαρροές εάν ο δακτύλιος στεγανοποίησης έχει υποστεί ζημιά ή δεν έχει τοποθετηθεί σωστά.**
- 2 Κρατήστε τη διάταξη λεπίδων από το κάτω μέρος και τοποθετήστε τις λεπίδες στην κανάτα - στρέψτε προς τα αριστερά έως ότου ασφαλίσει στη θέση της. Ανατρέξτε στα γραφικά στο κάτω μέρος της διάταξης λεπίδων:
  -  - θέση «εκκλειδωτή»
  -  - θέση «κλειδωμένη»
- 3 Τοποθετήστε τα υλικά σας στην κανάτα.
- 4 Προσαρμόστε το καπάκι στην κανάτα και στρέψτε προς τα αριστερά μέχρις ότου ασφαλίσει στη θέση του. Προσαρμόστε το πώμα-μεζούρα.
- 5 Τοποθετήστε το μπλέντερ στη μονάδα μοτέρ, ευθυγραμμίστε το  στο μπλέντερ με το  στη μονάδα μοτέρ και στρέψτε δεξιόστροφα για να ασφαλίσει .
  - **Η συσκευή δεν θα λειτουργεί εάν το μπλέντερ δεν έχει εφαρμόσει σωστά στην ενδοασφάλεια.**

### 14B Γυάλινο μπλέντερ (εάν παρέχεται)

Χρήση του μπλέντερ

#### Εικόνα 8 - 10

- 1 Τοποθετήστε το δακτύλιο ερμητικού κλεισίματος στη μονάδα των λεπίδων και βεβαιωθείτε ότι το εξάρτημα ερμητικού κλεισίματος έχει τοποθετηθεί σωστά.
  - **Θα υπάρξουν διαρροές εάν ο δακτύλιος στεγανοποίησης έχει υποστεί ζημιά ή δεν έχει τοποθετηθεί σωστά.**
- 2 Βιδώστε την κανάτα επάνω στη διάταξη λεπίδων. Ανατρέξτε στα γραφικά στο κάτω μέρος της μονάδας λεπίδων:
  -  - θέση «εκκλειδωτή»
  -  - θέση «κλειδωμένη»

- 3 Τοποθετήστε τα υλικά σας στην κανάτα.
- 4 Τοποθετήστε το καπάκι στο κύπελλο και πιέστε το προς τα κάτω για να ασφαλίσει στη θέση του. Τοποθετήστε το καπάκι του πώματος-μεζούρα.
- 5 Τοποθετήστε το μπλέντερ στη μονάδα μοτέρ, ευθυγραμμίστε το  στο μπλέντερ με το  στη μονάδα μοτέρ και στρέψτε δεξιόστροφα για να ασφαλίσει.
  - **Η συσκευή δεν θα λειτουργεί εάν το μπλέντερ δεν έχει εφαρμόσει σωστά στην ενδοασφάλεια.**

#### Συμβουλές και υποδείξεις

- Όταν φτιάχνετε μαγιονέζα, να βάζετε όλα τα υλικά μέσα στο μπλέντερ, εκτός από το λάδι. Αφαιρέστε το πώμα μεζούρα. Έπειτα, ενόσω η συσκευή βρίσκεται σε λειτουργία, προσθέστε σιγά-σιγά το λάδι μέσα από την οπή στο καπάκι.
- Όταν πρόκειται για παχύρρευστα μείγματα, π.χ. πατέ και ντιπ, ενδέχεται να χρειαστεί να ξεκολλάτε υλικά από τα τοιχώματα. Εάν η επεξεργασία του μείγματος γίνεται με δυσκολία, προσθέστε περισσότερα υγρά.
- Η επεξεργασία των μπαχαρικών δεν συνιστάται, καθώς ενδέχεται να προκαλέσουν φθορά στα πλαστικά μέρη.
- Για να αναμειξετε στεγνά υλικά - κόψτε τα σε κομμάτια, αφαιρέστε το πώμα μεζούρα και, στη συνέχεια, και ενώ η συσκευή λειτουργεί, ρίξτε ένα-ένα τα κομμάτια. Κρατήστε το χέρι σας πάνω από το άνοιγμα. Για καλύτερα αποτελέσματα, αδειάζετε τακτικά το μπλέντερ.

### 15 Λεπίδα μαχαίριου

Ακολουθείτε τις οδηγίες της ενότητας «χρήση του επεξεργαστή τροφίμων».

#### Συμβουλές και υποδείξεις

- Για πιο χοντροκομμένη υφή, χρησιμοποιείτε το κουμπί ελέγχου παλμικής λειτουργίας.
- Τεμαχίστε τα τρόφιμα, όπως κρέας, ψωμί, λαχανικά, σε κύβους περίπου 2 εκ.
- Θα πρέπει να σπάσετε τα μπισκότα σε κομμάτια και να τα προσθέσετε στο σωλήνα τροφοδοσίας ενώ η συσκευή λειτουργεί.
- Προσέχετε να μην αφήσετε τον επεξεργαστή να λειτουργεί περισσότερο απ' ό,τι πρέπει.
- Όταν φτιάχνετε γλυκά, χρησιμοποιήστε βούτυρο κατευθείαν από το ψυγείο σε κύβους των 2 εκ.
- Για καλύτερα αποτελέσματα όταν επεξεργάζεστε φρούτα/συστατικά με κολλώδη υφή, όπως χουρμάδες,

χρησιμοποιήστε πρώτα την «Παλμική λειτουργία» για να διαλυθούν τα υλικά και μετά συνεχίστε την επεξεργασία στη μέγιστη ταχύτητα.

## 16 Εργαλείο Ζύμης

Χρησιμοποιείται για ζύμες με μαγιά.

Ακολουθείτε τις οδηγίες της ενότητας «χρήση του επεξεργαστή τροφίμων».

### Συμβουλές και υποδείξεις

- Μην επεξεργάζεστε τα υλικά για περισσότερο από 60 δευτερόλεπτα.
- Τοποθετήστε τα ξηρά υλικά στο μπολ και προσθέστε το υγρό από τον σωλήνα τροφοδοσίας ενώ η συσκευή λειτουργεί. Συνεχίστε την επεξεργασία των υλικών έως ότου σχηματιστεί μια ομοιόμορφη ελαστική μπάλα ζύμης.
- Ξαναζυμώστε μόνο με το χέρι. Το ξαναζύμωμα στο μπολ δεν συνιστάται γιατί ο επεξεργαστής μπορεί να γίνει ασταθής.

## 17 Διπλό αναδευτήρι

Πώς χρησιμοποιείται το Αναδευτήρι

- 1 Προσαρμόστε τον κινητήριο άξονα και το μπολ στη μονάδα μοτέρ.
- 2 Τοποθετήστε κάθε αναδευτήρι ξεχωριστά πάνω στην κεφαλή.
- 3 Εφαρμόστε το χτυπητήρι γυρίζοντάς το προσεκτικά μέχρι να τοποθετηθεί πάνω στον άξονα.
- 4 Προσθέστε τα υλικά.
- 5 Κλείστε το καπάκι - βεβαιωθείτε ότι το άκρο του άξονα βρίσκεται στο κέντρο από το καπάκι.

### Συμβουλές και υποδείξεις

#### Σημαντική πληροφορία

 Χρησιμοποιείται μόνο για ελαφριά μείγματα, όπως ασπράδια αβγών και κρέμες.

 Το αναδευτήρι δεν είναι κατάλληλο για την παρασκευή μείγματος για κέικ με ανάμειξη όλων μαζί των υλικών, διότι τα μείγματα αυτά είναι πολύ σφιχτά και θα προκαλέσουν βλάβη. Χρησιμοποιείτε πάντα τη λεπίδα μαχαιριού.

- Επιτυγχάνετε καλύτερα αποτελέσματα όταν τα αβγά είναι σε θερμοκρασία δωματίου.
- Βεβαιωθείτε ότι το μπολ και οι αναδευτήρες είναι καθαρά και δεν έχουν υπολείμματα από λίπος πριν το ανακάτεμα.

## 18 - 20 Δίσκοι

Χρήση των δίσκων κοπής

- 1 Προσαρμόστε τον κινητήριο άξονα και το μπολ στη μονάδα μοτέρ.
- 2 Κρατώντας τον από την κεντρική λαβή, τοποθετήστε το δίσκο πάνω στον άξονα με την κατάλληλη πλευρά από πάνω.
- 3 Τοποθετήστε το καπάκι.
- 4 Τοποθετήστε τα τρόφιμα στο σωλήνα τροφοδοσίας.
- 5 Θέστε τη συσκευή σε λειτουργία και πιέστε τα τρόφιμα με το εξάρτημα ώθησης ① ομοιόμορφα προς τα κάτω - **μη βάζετε ποτέ τα δάχτυλά σας στο σωλήνα τροφοδοσίας.**

### Συμβουλές και υποδείξεις

- Χρησιμοποιήστε φρέσκα υλικά.
- Μην κόβετε τα τρόφιμα σε πολύ μικρά κομμάτια. Γεμίζετε ομοιόμορφα τον σωλήνα τροφοδοσίας σε όλο το πλάτος του. Έτσι τα τρόφιμα δεν θα πέφτουν στο πλάι κατά την επεξεργασία.
- Όταν τεμαχίζετε σε φέτες ή τρίβετε: τα τρόφιμα που τοποθετούνται σε όρθια θέση βγαίνουν σε μικρότερο μήκος απ' ό,τι τα τρόφιμα που τοποθετούνται σε οριζόντια θέση.
- Μετά την επεξεργασία, πάντα θα υπάρχουν λίγα υπολείμματα τροφής στον δίσκο ή στο μπολ.

## 21 λεμονοστεϊφτης (εάν παρέχεται)

- a Κώνος του στύφτη
- b Σουρωτήρι





Χρήση του λεμονοστεϊφτη

- 1 Προσαρμόστε τον κινητήριο άξονα και το μπολ στη μονάδα μοτέρ.
- 2 Τοποθετήστε το σουρωτήρι στο μπολ - βεβαιωθείτε ότι η λαβή του σουρωτηριού έχει ασφαλίσει στη σωστή θέση ακριβώς πάνω από τη λαβή του μπολ.
- 3 Τοποθετήστε τον κώνο στον άξονα γυρίζοντάς τον έως ότου φτάσει μέχρι κάτω.
- 4 Κόψτε τα φρούτα στη μέση. Θέστε τη συσκευή σε λειτουργία και πιέστε τα φρούτα στον κώνο.
- **Ο λεμονοστεϊφτης δεν θα λειτουργήσει αν το σουρωτήρι δεν έχει ασφαλίσει κανονικά.**

### Συμβουλές και υποδείξεις

- Για καλύτερα αποτελέσματα, να αποθηκεύετε και να στείβετε τα φρούτα σε θερμοκρασία δωματίου και να τα κυλάτε με το χέρι πάνω σε μια επιφάνεια εργασίας πριν τα στείψετε.
- Για ευκολότερο στείψιμο, πιέζετε το φρούτο απ' όλες τις πλευρές.
- Όταν στείβετε μεγάλες ποσότητες, να αδειάζετε το σουρωτήρι τακτικά για να αποφεύγετε τη συσσώρευση πολλού και σπόρων.

## 22/23 Μίνι κόφτης/Μύλος (εάν παρέχεται)

- Δοχείο
  - Δακτύλιος στεγανοποίησης
  - Διάταξη λεπίδων
- Τοποθετήστε τα υλικά μέσα στο δοχείο.
  - Προσαρμόστε τον δακτύλιο στεγανοποίησης στη διάταξη λεπίδων.
  - Γυρίστε τη διάταξη λεπίδων ανάποδα. Πλησιάστε την στο δοχείο, με τις λεπίδες στραμμένες προς τα κάτω.
  - Βιδώστε τη διάταξη λεπίδων επάνω στο δοχείο μέχρι να σφίξει καλά. Ανατρέξτε στα γραφικά στο κάτω μέρος της διάταξης λεπίδων:
    -  - θέση «εξεκλειδωτή»
    -  - θέση «κλειδωμένη»
  - Τοποθετήστε τον μύλο στη μονάδα μοτέρ, ευθυγραμμίστε το  στον μύλο με το  στη μονάδα μοτέρ και στρέψτε δεξιόστροφα για να ασφαλίσει.
  - Επιλέξτε τη μέγιστη ταχύτητα ή χρησιμοποιήστε τη λειτουργία παλμού (P).

### Συμβουλές και υποδείξεις

- Βρεφικές τροφές/πουρές - αφήστε το μαγειρεμένο φαγητό να κρυώσει μέχρι να φτάσει σε θερμοκρασία δωματίου προτού το επεξεργαστείτε στο μύλο.
- Για βέλτιστα αποτελέσματα, χρησιμοποιήστε το κυρίως μπολ όταν τεμαχίζετε μυρωδικά.

## 24 Μύλος αλέσματος (εάν παρέχεται)

- Καπάκι μύλου
  - Διάταξη λεπίδων μύλου αλέσματος
- Τοποθετήστε τα υλικά στη διάταξη λεπίδων.
  - Τοποθετήστε το καπάκι και στρέψτε το δεξιόστροφα για να ασφαλίσει στη θέση του.

- Τοποθετήστε τον μύλο στη μονάδα μοτέρ και στρέψτε δεξιόστροφα για να ασφαλίσει στη θέση του.
- Επιλέξτε ταχύτητα ή χρησιμοποιήστε τη λειτουργία παλμικής κίνησης (P).

### Συμβουλές και υποδείξεις

- Για βέλτιστη απόδοση κατά την επεξεργασία μπαχαρικών, συνιστούμε να μην επεξεργάζεστε περισσότερο από 50 g τη φορά στον μύλο.
- Τα ολόκληρα μπαχαρικά διατηρούν τη γεύση τους για πολύ μεγαλύτερο διάστημα από τα αλεσμένα και, επομένως, είναι προτιμότερο να αλέθετε μια μικρή ποσότητα φρέσκου υλικού κάθε φορά για να διατηρείται η γεύση.
- Για να αναδειχθούν στο έπακρο η γεύση και τα αιθέρια έλαια, είναι προτιμότερο να καβουρντίζετε τα μπαχαρικά προτού τα αλέσετε.
- Μην επεξεργάζεστε αποξηραμένη ρίζα κουρκουμά στον μύλο, καθώς είναι πολύ σκληρή και ενδέχεται να προκαλέσει ζημιά στις λεπίδες.
- Κόψτε το τζίντζερ σε μικρά κομμάτια προτού το αλέσετε.
- Για βέλτιστα αποτελέσματα, χρησιμοποιήστε το κυρίως μπολ όταν τεμαχίζετε μυρωδικά.

## 25 Blend-Xtract 2GO (εάν παρέχεται)

- Ειδικό καπάκι
  - Φιάλη
  - Δακτύλιος στεγανοποίησης
  - Διάταξη λεπίδων
- Προσθέστε τα συστατικά στη φιάλη έως την ένδειξη στάθμης 400 ml.
  - Για καλύτερη ανάμειξη, να προσθέτετε πάντα πρώτο τον πάγο/τα παγωμένα συστατικά στη φιάλη.
  - Κατά την προσθήκη παγωμένων συστατικών (δηλαδή κατεψυγμένα φρούτα, γιαούρτι, παγωτό ή πάγο), μην αναμειγνύετε περισσότερα από 60 γρ. πάγο ή 3 παγάκια.
  - Μην αναμειγνύετε παγωμένα συστατικά χωρίς υγρό.
  - Προσαρμόστε τον δακτύλιο στεγανοποίησης στη μονάδα λεπίδων και βεβαιωθείτε ότι ο δακτύλιος στεγανοποίησης έχει τοποθετηθεί σωστά στις αυλακώσεις.
  - Θα υπάρξουν διαρροές εάν ο δακτύλιος στεγανοποίησης έχει υποστεί ζημιά ή δεν έχει τοποθετηθεί σωστά.



- 3 Κρατήστε τη μονάδα λεπίδων από το κάτω μέρος και τοποθετήστε την μέσα στη φιάλη με τις λεπίδες προς τα κάτω.
- 4 Βιδώστε την υποδοχή λεπίδων στη φιάλη - στρέψτε δεξιόστροφα για να ασφαλίσει.
  - Ανακινήστε για να σκορπιστούν τα υλικά.
  - Τοποθετήστε τον μύλο στη μονάδα μοτέρ και στρέψτε τον δεξιόστροφα για να ασφαλίσει στη θέση του.
- 5 Επιλέξτε τη μέγιστη ταχύτητα. Αφήστε τα υλικά να αναμειχθούν μέχρις ότου αποκτήσουν ομοιόμορφη υφή.
  - Όταν το ρόφημά σας αποκτήσει την πυκνότητα που θέλετε, μπορείτε να χρησιμοποιήσετε τη λειτουργία παλμικής κίνησης «P» για να βεβαιωθείτε ότι όλα τα υλικά έχουν αναμειχθεί καλά.

#### Συμβουλές και υποδείξεις

- Έχετε υπ' όψιν ότι η φιάλη γεμίζει έως τη μέγιστη χωρητικότητα (400 ml), που αντιστοιχεί σε δύο μερίδες περίπου.
- Εάν δεν σκοπεύετε να καταναλώσετε άμεσα το ρόφημά σας, βάλτε το στο ψυγείο.
- Βεβαιωθείτε ότι το ρόφημά σας είναι αρκετά ρευστό για να μπορέσετε να το πιείτε από το ειδικό καπάκι. Για να γίνει πιο ρευστό το ρόφημά σας, προσθέστε περισσότερα υγρά.
- Αφού αναμειχθούν, ορισμένα ροφήματα ενδέχεται να μην παρουσιάζουν ομοιόμορφη υφή επειδή τα υλικά περιέχουν κουκούτσια και ίνες.
- Η σύνθεση ορισμένων ροφημάτων μπορεί να διαχωριστεί εάν δεν κταναλωθούν άμεσα, γι' αυτό είναι καλύτερα να τα πίνετε αμέσως μόλις τα ετοιμάσετε. Ανακατεύετε τα ροφήματα που διαχωρίζονται προτού τα πιείτε.
- Όταν το ειδικό καπάκι είναι τοποθετημένο, φροντίστε η φιάλη ταξιδιού να στέκεται πάντα σε όρθια θέση.

### Πώς χρησιμοποιείται το καπάκι με στόμιο

- 1 Τοποθετήστε και ασφαλίστε το καπάκι στρέφοντάς το προς τα δεξιά.
- 2 Όταν θελήσετε να πιείτε το ρόφημα, ανοίξτε απλώς το κάλυμμα του κατακτιού. Μπορείτε να πιείτε το ρόφημα κατευθείαν από τη φιάλη.

### 26 Express Dice (εάν παρέχεται)

- a Δίσκος κοπής σε κύβους
- b Πλέγμα κοπής σε κύβους
- c Ωστήρας κοπής σε κύβους

#### Σημαντικό

- Ο δίσκος κοπής σε κύβους έχει σχεδιαστεί για να χρησιμοποιείται αποκλειστικά με το εξάρτημα κοπής σε κύβους.

- Ο ωστήρας κοπής σε κύβους να χρησιμοποιείται μόνο με το πλέγμα κοπής σε κύβους. Εάν το χρησιμοποιείτε χωρίς να έχετε προσαρμόσει το πλέγμα κοπής σε κύβους θα προκληθεί ζημιά στο κάτω μέρος του ωστήρα.

### Πώς χρησιμοποιείται το Express Dice

- 1 Προσαρμόστε τον κινητήριο άξονα και το μπολ στη μονάδα μοτέρ.
- 2 Προσθέστε τον δίσκο κοπής σε κύβους και προσαρμόστε το καπάκι.
- 3 Προσαρμόστε το πλέγμα κοπής σε κύβους στον σωλήνα τροφοδοσίας.
- 4 Θέστε τη συσκευή σε λειτουργία και χρησιμοποιήστε τον ωστήρα κοπής σε κύβους για επεξεργαστεί τα τρόφιμα μέσω του πλέγματος κοπής σε κύβους.

#### Συμβουλές και υποδείξεις

- Για να διευκολύνετε την επεξεργασία τοποθετήστε και τα δύο χέρια σας επάνω στον ωστήρα και πιέστε σταθερά προς τα κάτω.
- Για καλύτερα αποτελέσματα, χρησιμοποιείτε φρέσκα φρούτα και λαχανικά.
- Για να μην σφηνώνουν τα τρόφιμα, μην στριμώχνετε τα τρόφιμα στον σωλήνα τροφοδοσίας - ιδανικά, τα τρόφιμα θα πρέπει να κόβονται σε κομμάτια όχι μεγαλύτερα από:

**50 × 30 mm**

- Εάν τα τρόφιμα είναι πολύ σκληρά και δεν μπορείτε να τα σπρώξετε για να περάσουν μέσα από το πλέγμα, μαγειρέψτε τα για περίπου 10-15 λεπτά και, στη συνέχεια, βάλτε τα να κρυώσουν στο ψυγείο πριν από την επεξεργασία.
- Να αφαιρείτε πάντα τις σκληρές φλούδες, τα μεγάλα και τα μικρά κουκούτσια και τους σπόρους κ.λπ. από τα τρόφιμα πριν από την επεξεργασία.

#### Σημείωση:

- Επειδή τα τρόφιμα έχουν διάφορα μεγέθη και σχήματα, είναι φυσιολογικό με την κοπή σε κύβους να βγαίνουν και κομμάτια ακανόνιστου σχήματος.
- Τα τρόφιμα, όπως το τυρί, το ζαμπόν και τα χωριάτικα λουκάνικα θα

συσσωρεύονται στο πλέγμα και, ως εκ τούτου, δεν συνιστώνται για χρήση με αυτό το εξάρτημα.

## Καθαρισμός του πλέγματος

Χρησιμοποιείτε το άκρο του ωστήρα για να αφαιρέσετε τρόφιμα που μπορεί να έχουν παραμείνει μέσα στο πλέγμα κοπής σε κύβους.

**26A** Το Express dice μπορεί επίσης να χρησιμοποιηθεί για να κόψετε πατάτες για τηγάνι, ωμά λαχανικά σε χοντρές φέτες και μπαστουνάκια.

- 1 Προσαρμόστε το πλέγμα κοπής σε κύβους χωρίς τον δίσκο κοπής σε κύβους.
- 2 Στη συνέχεια, σπρώξτε με το χέρι τα τρόφιμα για να περάσουν μέσα από το πλέγμα, χωρίς να θέσετε σε λειτουργία τη συσκευή.

## **27** Express Serve (εάν παρέχεται)

- a Κινητήριος άξονας Express serve
- b Επέκταση ανοίγματος
- c Βάση
- d Περιστρεφόμενος δίσκος

- 1 Προσαρμόστε τον κινητήριο άξονα και το μπολ στη μονάδα μοτέρ.
- 2 Προσαρμόστε τον μικρό άξονα στον κύριο άξονα - **το Express serve δεν θα λειτουργεί εάν δεν έχει εφαρμόσει σωστά.**
- 3 Προσαρμόστε το απαιτούμενο εξάρτημα/ δίσκο - μην ασκείτε υπερβολική πίεση. Ανατρέξτε στις ενότητες «Δίσκοι» και «Express εξάρτημα κοπής σε κύβους» για περισσότερες πληροφορίες, συμβουλές και υποδείξεις.
- 4 Τοποθετήστε το καπάκι.

Na χρησιμοποιείται σε συνδυασμό με τα εξής:

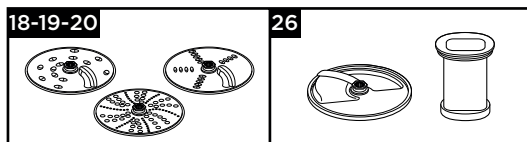

### **Σημαντικό - Εξάρτημα κοπής σε κύβους και δίσκοι**

- Εάν τα τρόφιμα δεν βγαίνουν από το στόμιο εξόδου τροφίμων, απενεργοποιήστε τη συσκευή και ελέγξτε μήπως τα τρόφιμα έχουν συσσωρευτεί κάτω από τον δίσκο, φράζοντας τη συσκευή, και εάν έχει προσαρμοστεί ο περιστρεφόμενος δίσκος. Καθαρίστε τυχόν τροφές που έχουν κολλήσει προτού συνεχίσετε την επεξεργασία.

## Φροντίδα και καθαρισμός

- Απενεργοποιείτε και αποσυνδέετε πάντα τη συσκευή προτού την καθαρίσετε.
- **Να χειρίζεστε με προσοχή τις λεπίδες και τους δίσκους κοπής - είναι εξαιρετικά κοφτερά.**
- Κάποιες τροφές μπορεί να προκαλέσουν αλλοίωση του χρώματος του πλαστικού. Αυτό είναι απόλυτα φυσιολογικό και δεν έχει βλαβερές συνέπειες για το πλαστικό ούτε θα επηρεάσει τη γεύση του φαγητού. Για να αφαιρέσετε το αλλοιωμένο χρώμα, τρίψτε με ένα πανί εμποτισμένο με φυτικό λάδι.

### **Μονάδα μοτέρ**

- Σκουπίστε με υγρό πανί και μετά στεγνώστε. Βεβαιωθείτε ότι η περιοχή της ενδοασφάλειας **8** δεν έχει υπολείμματα τροφών.
- Μη βυθίζετε τη μονάδα μοτέρ σε νερό.
- Τοποθετήτε το καλώδιο που περισσεύει στον χώρο αποθήκευσης καλωδίου, στο πίσω μέρος της μονάδας μοτέρ **9**.

## Οδηγίες καθαρισμού - Ανατρέξτε στις σχετικές εικόνες **28**.

### Σέρβις και εξυπηρέτηση πελατών

- Εάν αντιμετωπίζετε προβλήματα με τη λειτουργία της συσκευής σας, προτού ζητήσετε βοήθεια ανατρέξτε στην ενότητα «Οδηγός αντιμετώπισης προβλημάτων» του βιβλίου οδηγιών ή επισκεφθείτε τη διαδικτυακή τοποθεσία [www.kenwoodworld.com](http://www.kenwoodworld.com).
- Έχετε υπ' όψιν ότι το προϊόν καλύπτεται από εγγύηση, η οποία είναι σύμφωνη με όλες τις νομικές διατάξεις που αφορούν τυχόν υφιστάμενη εγγύηση και δικαιώματα καταναλωτών στη χώρα στην οποία αγοράστηκε το προϊόν.
- Εάν το προϊόν Kenwood που έχετε αγοράσει δυσλειτουργεί ή βρείτε τυχόν ελαττώματα, στείλτε το ή παραδώστε το σε εξουσιοδοτημένο Κέντρο Σέρβις της KENWOOD. Για ενημερωμένα στοιχεία σχετικά με το πλησιέστερο εξουσιοδοτημένο Κέντρο Σέρβις της KENWOOD, επισκεφθείτε τη διαδικτυακή τοποθεσία [www.kenwoodworld.com](http://www.kenwoodworld.com) ή τη διαδικτυακή τοποθεσία που αφορά συγκεκριμένα τη χώρα σας.
- Σχεδιάστηκε και αναπτύχθηκε από την Kenwood στο Ηνωμένο Βασίλειο.
- Κατασκευάστηκε στην Κίνα.



**ΣΗΜΑΝΤΙΚΕΣ ΠΛΗΡΟΦΟΡΙΕΣ ΓΙΑ ΤΗ ΣΩΣΤΗ ΑΠΟΡΡΙΨΗ ΤΟΥ ΠΡΟΪΟΝΤΟΣ ΣΥΜΦΩΝΑ ΜΕ ΤΗΝ ΕΥΡΩΠΑΪΚΗ ΟΔΗΓΙΑ ΣΧΕΤΙΚΑ ΜΕ ΤΑ ΑΠΟΒΛΗΤΑ ΗΛΕΚΤΡΙΚΟΥ ΚΑΙ ΗΛΕΚΤΡΟΝΙΚΟΥ ΕΞΟΠΛΙΣΜΟΥ (ΑΗΗΕ)**

Στο τέλος της ωφέλιμης ζωής του, το προϊόν δεν πρέπει να απορρίπτεται με τα αστικά απορρίμματα. Πρέπει να απορριφθεί σε ειδικά κέντρα διαφοροποιημένης συλλογής απορριμμάτων που ορίζουν οι δημοτικές αρχές ή στους φορείς που παρέχουν αυτήν την υπηρεσία.

**Πίνακας συνιστώμενης χρήσης**

Μην χρησιμοποιείτε τη συσκευή σας για διάστημα μεγαλύτερο από αυτά που προσδιορίζονται παρακάτω, χωρίς να την αφήνετε να «ξεκουραστεί» για κάποια ώρα.

Μην υπερβαίνετε τις μέγιστες ποσότητες που αναγράφονται στον παρακάτω πίνακα.







Η συνεχής επεξεργασία για μεγαλύτερα διαστήματα μπορεί να προκαλέσει βλάβη στη συσκευή.

**Οι πληροφορίες επεξεργασίας που παρέχονται είναι απλώς συμβουλευτικού χαρακτήρα και ποικίλλουν ανάλογα με τη συνταγή και τα υλικά που επεξεργάζεστε.**

**Μην επεξεργάζεστε καυτά υλικά**

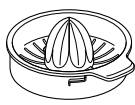
Εργαλείο/ Εξάρτημα	Λειτουργία		 (Δευτ.)	
	Μείγματα για κέικ με ανάμειξη όλων των υλικών μαζί	2	10	1,2 kg Συνολικό βάρος
	Ζύμη για γλυκά - προσθήκη βουτύρου στο αλεύρι Προσθήκη νερού για την ανάμειξη υλικών για γλυκά	2 1 - 2	10 10 - 20	Βάρος αλευριού 300 g
	Τεμαχισμός ψαριού και άπαχου κρέατος Πατέ και τερνί	2	10 - 30	400 g μέγ. άπαχο βοδινό κρέας
	Τεμαχισμός λαχανικών	P	5 - 10	100 g - 250 g
	Τεμαχισμός ξηρών καρπών	2	30 - 60	100 g - 200 g
	Μυρωδικά	2	20 - 30	30 g - 50 g
	Μαγιονέζα	2	60 - 80	4 κρόκοι αβγών
	Πολτοποίηση μαλακών φρούτων, βρασμένων φρούτων και λαχανικών	2	10 - 30	500 g
	Ασπράδια αβγών	2	60 - 120	2 - 6 (200 g)
	Κρέμα σαντιγί (Οι χρόνοι επεξεργασίας μπορεί να διαφέρουν, ανάλογα με την περιεκτικότητα της κρέμας σε λιπαρά)	2	60 - 120	250 - 500 ml
	Μείγματα μαγιιάς	2	60	Βάρος αλευριού 340 g 550 g Συνολικό βάρος
	Τρίψιμο και κοπή σκληρών τροφίμων - τυρί, καρότα, πατάτες και τρόφιμα με παρόμοια υφή	2	-	Μην γεμίζετε πάνω από τη μέγιστη ποσότητα 1,2 λίτρων που αναγράφεται στο μπολ
	Κοπή πιο μαλακών τροφίμων - αγγούρια και ντομάτες	1	-	
	Τρίψιμο παρμεζάνας	2	-	

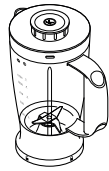
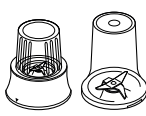
## Πίνακας συνιστώμενης χρήσης

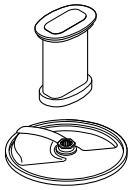
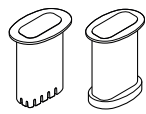
Εργαλείο/ Εξάρτημα	Λειτουργία		 (Δευτ.)	
	Χρησιμοποιείτε για να στείβετε τον χυμό από εσπεριδοειδή (π.χ. πορτοκάλια, λεμόνια, λάιμ και γκρέιπφρουτ).	1	-	-
	Κρύα υγρά και ποτά (Προσθέστε τον πάγο/τα παγωμένα συστατικά στην κανάτα τελευταία)	2	30 - 60	1,2 λίτρο
	Μίλκσεικ/Κρύα μείγματα με βάση το γάλα	2	15 - 30	1 λίτρο
	Θρυμματισμός πάγου	P	30 - 40	6 παγάκια (125 g)
	Μείγμα ζύμης (Προσθέστε πρώτα τα υγρά υλικά)	1	10	1 λίτρο
		↓ 2	↓ 50	
	Ξηροί καρποί	2	10 - 30	50 g
	Κόκκοι καφέ	2	30	50 g
	Ωμό κρέας (μοσχαρίσια μπριζόλα) κομμένο σε κύβους των 2 cm	P	5	70 g
	Επεξεργασία μπαχαρικών Κόκκοι μαυροπίπερου, σπόροι καρδάμωμου, κύμινου, κοριανδρού και μάραθου	2	30 - 60	50 g
	Άλεσμα κόκκων καφέ	2		50 g
	Τεμαχισμός ξηρών καρπών	P	-	50 g
	Επεξεργασία σε σκελίδες σκόρδου, φρέσκιες πιπεριές τσίλι και τζιντζερ	P	-	30 g
	Φρέσκια καρύδα	2/P	30 - 60	40 g
	Ροφήματα και smoothies	2	30 - 60	400 ml
	Χρησιμοποιήστε για να κόψετε σε κύβους διάφορα τρόφιμα όπως καρότα, κολοκυθάκια, αγγούρια, παντζάρια και μήλα.	2	-	Μην γεμίζετε πάνω από τη μέγιστη ποσότητα που αναγράφεται στο μπολ.
		Εγχειρίδιο		
	Χρησιμοποιήστε για να κόψετε διάφορα τρόφιμα, όπως πατάτες, καρότα, κολοκυθάκια και αγγούρια σε λεπτές και πιο χοντρές φέτες.	Εγχειρίδιο		

Οδηγός αντιμετώπισης προβλημάτων		
Πρόβλημα	Αιτία	Λύση
Ο επεξεργαστής δεν λειτουργεί.	Δεν υπάρχει ρεύμα.  Ελέγξτε εάν το μπολ έχει τοποθετηθεί σωστά στη μονάδα μοτέρ. Το καπάκι του μπολ δεν έχει ασφαλίσει σωστά.	Ελέγξτε εάν ο επεξεργαστής είναι συνδεδεμένος στην πρίζα. Ελέγξτε εάν το μπολ τοποθετήθηκε σωστά και εάν η λαβή είναι τοποθετημένη προς τα δεξιά. Ελέγξτε εάν η ενδοασφάλεια του καπακιού είναι τοποθετημένη σωστά στην περιοχή της λαβής. <b>Ο επεξεργαστής δεν θα λειτουργήσει εάν το μπολ και το καπάκι δεν τοποθετηθούν σωστά.</b> Εάν δεν ισχύει κανένα από τα παραπάνω, ελέγξτε την ασφάλεια/το ρελέ στο σπίτι σας.
	Ο αποσπώμενος κινητήριος άξονας ⑤ δεν έχει τοποθετηθεί στη μονάδα μοτέρ.	Τοποθετήστε τον αποσπώμενο κινητήριο άξονα ⑤ στη μονάδα μοτέρ προτού τοποθετήσετε το μπολ. Τα εργαλεία και τα εξαρτήματα του μπολ δεν θα λειτουργήσουν εάν δεν έχει τοποθετηθεί ο κινητήριος άξονας.
Το μπλέντερ, το Blend-Xtract 2GO ή ο μύλος δεν λειτουργεί.	Το μπλέντερ, το Blend-Xtract 2GO ή ο μύλος δεν έχει ασφαλίσει σωστά. Το μπλέντερ, το Blend-Xtract 2GO ή ο μύλος δεν έχει συναρμολογηθεί σωστά.	Το μπλέντερ, το Blend-Xtract 2GO ή ο μύλος δεν θα λειτουργεί, εάν δεν προσαρμοστεί σωστά στην ενδοασφάλεια. Ελέγξτε εάν η διάταξη λεπίδων έχει σφίξει εντελώς μέσα στην κανάτα/στη φιάλη/στο δοχείο.
Ο επεξεργαστής σταματά κατά τη διάρκεια της επεξεργασίας	Ο επεξεργαστής έχει υπερφορτωθεί/έχετε υπερβεί τις μέγιστες ποσότητες. Το καπάκι έχει απασφαλίσει.	Ελέγξτε τις μέγιστες ποσότητες στον «Πίνακα συνιστώμενης χρήσης»..  Ελέγξτε εάν το καπάκι έχει ασφαλίσει σωστά.
Το μπλέντερ, το Blend-Xtract 2GO ή ο μύλος πολλαπλών χρήσεων παρουσιάζει διαρροή από τη βάση της διάταξης λεπίδων.	Λείπει ο δακτύλιος στεγανοποίησης. Ο δακτύλιος στεγανοποίησης δεν έχει τοποθετηθεί σωστά. Ο δακτύλιος στεγανοποίησης έχει υποστεί φθορές.	Ελέγξτε εάν ο δακτύλιος στεγανοποίησης έχει τοποθετηθεί σωστά και δεν έχει υποστεί φθορές. Για να λάβετε ανταλλακτικό δακτύλιο στεγανοποίησης, ανατρέξτε στην ενότητα «Σέρβις και εξυπηρέτηση πελατών».
Ασταθής συσκευή/αργή κίνηση και δονήσεις.	Επεξεργάζεστε φρούτα/συστατικά με κολλώδη υφή, όπως χουρμάδες. Η επιλεγμένη ταχύτητα είναι πολύ χαμηλή.	Για καλύτερα αποτελέσματα, χρησιμοποιήστε πρώτα την «Παλμική λειτουργία» για να διαλυθούν τα υλικά και μετά συνεχίστε την επεξεργασία στη μέγιστη ταχύτητα.
Χαμηλή απόδοση εργαλείων/εξαρτημάτων.	Ανατρέξτε στις συμβουλές στη σχετική ενότητα «Πώς να χρησιμοποιείτε το εξάρτημα». Ελέγξτε εάν τα εξαρτήματα έχουν συναρμολογηθεί σωστά.	

## Οδηγός αντιμετώπισης προβλημάτων

Πρόβλημα	Αιτία	Λύση
<b>Λειτουργία ζυγίσματος</b>		
Στην οθόνη εμφανίζεται σταθερά η ένδειξη [- - - -]	<p>Η οθόνη ενδείξεων θα 'παγώσει' κατά τη διάρκεια της λειτουργίας.</p> <p>Η οθόνη εμφανίζει το σύμβολο του μείον επειδή η ένδειξη δεν έχει «μηδενιστεί» και τα συστατικά ή το μπολ/καπάκι/εξάρτημα έχει αφαιρεθεί.</p> <p>Η ποσότητα που ζυγίζεται είναι πολύ μικρή.</p>	<p>Κανονική λειτουργία.</p> <p>Μηδενίστε την οθόνη ή αντικαταστήστε τα συστατικά που λείπουν ή τοποθετήστε ξανά το μπολ/καπάκι/εξάρτημα.</p> <p>Για να μετράτε πολύ μικρές ποσότητες, χρησιμοποιείτε κουταλάκι του γλυκού και κουτάλι της σούπας.</p>
Η ένδειξη βάρους άλλαξε της στην οθόνη.	Η μονάδα μοτέρ μετακινήθηκε από τη θέση κατά τη διάρκεια της λειτουργίας.	<p>Τοποθετείτε πάντα τον επεξεργαστή σε στεγνή και επίπεδη επιφάνεια πριν από τη ζύγιση.</p> <p>Μην μετακινείτε τη μονάδα μοτέρ κατά τη διάρκεια της λειτουργίας ζύγισης.</p> <p>Μηδενίστε την ένδειξη της οθόνης προτού ζυγίσετε τα επόμενα υλικά.</p>
Η οθόνη απενεργοποιήθηκε	<p>Η μονάδα μοτέρ αποσυνδέθηκε από την πρίζα</p> <p>Η οθόνη θα απενεργοποιηθεί αυτόματα εάν εμφανίζεται η ίδια ένδειξη βάρους επί 5 λεπτά.</p>	<p>Συνδέστε τη συσκευή στην πρίζα.</p> <p>Πατήστε το κουμπί ON/ZERO μία φορά και η οθόνη θα ανάψει.</p>
Η οθόνη εμφανίζει την ένδειξη [0 - Ld]	<p>Υπερφόρτωση κατά το ζύγισμα.</p> <p>Στη μονάδα μοτέρ ασκήθηκε υπερβολική δύναμη.</p>	<p>Μην υπερβαίνετε το μέγιστο βάρος ζυγίσματος των 3 kg.</p> <p>Μην ασκείτε υπερβολική πίεση στη μονάδα μοτέρ, καθώς αυτό μπορεί να προκαλέσει βλάβη στον αισθητήρα ζύγισης.</p>

# Slovenčina

Otvorte ilustrácie z titulnej strany.

## Bezpečnosť

- Pozorne si prečítajte tieto inštrukcie a uchovajte si ich pre budúcu potrebu.
- Odstráňte všetky obaly a štítky.
- Ak sú zástrčka alebo kábel poškodené, musia sa byť z bezpečnostných dôvodov vymenené spoločnosťou Kenwood alebo autorizovaným opravárom Kenwood, aby sa zabránilo nebezpečenstvu.
- **NEDOTÝKAJTE SA ostrých nožov.**Nože a rezacie kotúče sú veľmi ostré, manipulujte s nimi opatrne. **Pri manipulácii s ostrými rezacími čepelami, vyprázdňovaní misky a pri čistení vždy držte spotrebič za držadlo horného okraja, mimo reznej hrany.**
- **NESPRACOVÁVAJTE horúce ingrediencie.**
- **Ak sa do kuchynského robota alebo mixéra naleje horúca tekutina, buďte opatrní, pretože môže dôjsť k jej vypudeniu v dôsledku náhleho sparovania.**
- Nikdy nenechávajte bez dozoru zariadenie v činnosti.
- Neprekračujte maximálne kapacity uvedené v tabuľke odporúčaného použitia.
- **Neuvádzajte toto zariadenie do chodu bez prerušenia na dlhšie, než sú časy uvedené nižšie. Neprestajné spracovávanie trvajúce počas dlhšej doby ho totiž môže poškodiť.**

Funkcia/ príslušenstvo	Maximálna dĺžka chodu zariadenia	Čas odpočinku zariadenia medzi jeho chodom
Mixér/Blend-Xtract 2GO	60 sekúnd	Zariadenie odpojte z elektrickej siete a nechajte ho 15 minút postáť, aby sa ochladilo
Husté zmesi v nádobe (napríklad cesto)	60 sekúnd	
Mini sekáčik/ mlynček	30 sekúnd	
Trecí mlynček	60 sekúnd	

- Nedvíhajte, ani neprenášajte robot uchopením za rukoväť, lebo rukoväť by sa mohla odlomiť a zapríčiniť zranenie.
- Pred vyliatím obsahu nádoby vyberte nožovú jednotku.
- Ruky a nástroje nestrkajte do nasadených nádob robota, kým je zariadenie zapojené do elektrickej siete. Ak je potrebné jedlo stlačiť nadol, použite vhodnú pomôcku, napr. špachtľu.
- Spotrebič vždy vypnite a odpojte od zdroja napájania, ak je ponechaný bez dozoru a rovnako pred montážou, demontážou alebo čistením.

- Nikdy nestrkajte potraviny prstami do plniacej trubice. Vždy na to používajte dodaný posúvač.
- **Nožovú zostavu nikdy nemontujte na pohonnú jednotku bez namontovaného džbánu/fľaše alebo nádoby mlynčeka/veka.**
- POZOR: Pred odstránením veka z misy, mixéra alebo mlynčeka z jednotky napájania:
  - vypnite zariadenie;
  - počkajte, kým sa doplnok/nože celkom nezastavia;
  - Buďte opatrní a neodskrutkujte pohár mixéra/fľašu alebo nádobu mlynčeka/veko zo zostavy nožov.
- Nepoužívajte veko na ovládanie robota. Vždy na to používajte ovládač zapínania/vypínania a rýchlosti.
- **Ak zaistovací mechanizmus zariadenia bude vystavený nadmernej sile, pokazí sa a môže zapríčiniť zranenie.**
- Nikdy nepoužívajte žiadne neschválené doplnky.
- Nikdy nepoužívajte poškodené zariadenie. Poškodené zariadenie dajte skontrolovať alebo opraviť: pozrite si časť „servis a starostlivosť“.
- Nikdy nevystavujte vlhkosti pohonnú jednotku, elektrickú šnúru ani zástrčku.
- Nenechávajte prebytočnú elektrickú šnúru voľne visieť cez hrany stola alebo cez pracovnú dosku linky a nedovoľte, aby sa dotýkala horúcich predmetov.
- Deti musia byť pod dohľadom, aby sa zaručilo, že sa nebudú s týmto zariadením hrať.
- Deti toto zariadenie nesmú používať. Toto zariadenie a jeho elektrickú šnúru držte mimo dosahu detí.
- Osoby, ktoré majú znížené fyzické, sensorické alebo mentálne schopnosti, majú o takýchto zariadeniach málo vedomostí alebo majú s takýmito zariadeniami málo skúseností, môžu toto zariadenie používať len pod dohľadom alebo po poučení o jeho bezpečnej obsluhu, pričom musia rozumieť súvisiacim rizikám.
- Toto zariadenie používajte len v domácnosti na stanovený účel. Spoločnosť Kenwood nepreberie žiadnu zodpovednosť za následky nesprávneho používania zariadenia, ani za následky nerešpektovania týchto inštrukcií.
- Nesprávne používanie tohto kuchynského robota, mixéra alebo mlynčeka môže mať za následok zranenie.
- Maximálna výkonnosť je založená na nastavci sekáčika/mlynčeka, ktoré má najväčšie zaťaženie. Ostatné nastavce môžu mať menší odber energie.

### **Mixér/Blend-Xtract 2GO**

-  **NESPRACOVÁVAJTE horúce ingrediencie.**
- **RIZIKO OBARENIA:** Horúce prísady musíte nechať vychladnúť na izbovú teplotu predtým než ich vložíte do pohára/fľaše alebo pred mixovaním.
- Pri manipulácii s nožmi dávajte veľký pozor a pri ich čistení sa vyhnite dotyku s ich reznými hranami.

- Mixér používajte len s nasadeným vekom.
- Pohár/fľašu používajte len s dodávanou zostavou nožov.
- Nikdy nepúšťajte prázdny mixér.
- Recepty smoothie – nikdy nemixujte mrazené ingrediencie, z ktorých sa počas mrazenia vytvorila tuhá hmota, pred ich pridaním do džbánu/flaše ich rozmixujte na menšie kusy.

### **Blend-Xtract 2GO**

- Nikdy nepite horúce nápoje z fľaše.
- Ak pripravovaný nápoj chcete piť cez veko, jeho zložky musia byť dobre rozmixované. Na dosiahnutie žiadaného výsledku bude možno treba trochu experimentovať, a to najmä pri spracovávaní tvrdších alebo nezrelých potravín, kedy sa môže stať, že niektoré zložky nebudú spracované.
- Mrazené zložky a kocky ľadu nemixujte bez tekutiny.
- Nikdy nemixujte suché zložky (ako sú napríklad orechy a niektoré koreniny) a nepúšťajte tento mixér naprázdno.

### **Príslušenstvo na mletie**

- Nikdy nezakladajte nožovú zostavu do pohonnej jednotky bez toho, aby bola založená nádoba/veko.
- Nikdy neodskrutkujte nádobu/veko, kým je mlynček založený do zariadenia.
- Nedotýkajte sa ostrých nožov – nožovú zostavu držte mimo dosahu detí.
- Mlynček nikdy nevyberajte zo zariadenia, kým sa nože úplne nezastavia.
- Ak mlynček nebude založený správne, zariadenie nebude fungovať.
- V mlynčeku nespracovávajte horúce ingrediencie – tie treba najprv nechať vychladnúť na izbovú teplotu.

### **Mini sekáčik/mlynček**

- Spracovávanie korenín neodporúčame, lebo by mohli poškodiť plastové súčasti.

### **Trecí mlynček**

- Nespracovávajte sušený koreň kurkumy pretože je príliš tvrdý a môže poškodiť nože.

### **Nadstavec a kotúč Express Dice/Express Serve**

- Krájacia mriežka a kotúče sú veľmi ostré; zaobchádzajte s nimi opatrne pri ich montáži, demontáži a čistení. **Pri manipulácii s ostrými rezacími čepelami, vyprázdňovaní misy a pri čistení vždy držte spotrebič za držadlo, mimo reznej hrany.**
- Nikdy nepoužívajte prsty na zatlačanie potravín dole plniacou trubicou. Používajte iba dodaný posúvač.
- Nikdy nepoužívajte nadmernú silu na zatlačanie potravín dol trubicou – mohli by ste poškodiť nadstavec.

- Pred odstránením veka vypnite spotrebič a počkajte, až sa kotúč úplne zastaví.
- Do plniacej trubice nelejte žiadne horúce tekutiny.

## Express Serve

- Predchádzajte kontaktu s pohybujúcimi sa časťami. Prsty držte mimo otvoru na výstup potravín.
- Nepoužívajte ak používate krájač alebo kotúče bez namontovaného odstrekovacieho krúžku. **Ak nie je namontovaný odstrekovací krúžok, potraviny sa môžu zaseknúť pod krúžkom a nebudú vychádzať z výstupu na potraviny, čo môže mať za následok poškodenie nadstavca.**
- Odšťavovač citrusov nie je určený na použitie s Express Serve. Odšťavovač citrusov používajte vždy s hlavnou miskou.

## Čistenie

- Utrite hnaciu jednotku a hnaciu hlavu metličky navlhčenou utierkou, potom ju vysušte. Uistite sa, že oblasť zámky ⑧ je bez zvyškov potravín.
- Napájaciu jednotku, nožové zostavy a hnaciu hlavu metličky neponárajte do vody.
- Misa, veko, posúvač a všetky ostatné nadstavce/nástroje, s výnimkou nožových zostáv a hnacej hlavy metličky, sú vhodné tak na ručné umývanie ako aj umývanie v umývačke riadu.
- Nožové zostavy by sa mali vyčistiť a mali by byť opláchnuté pod tečúcou vodou.

### Pred zapnutím zariadenia

- Overte si, či vaša elektrická sieť má také isté parametre, aké sú uvedené na spodnej strane zariadenia.
- Toto zariadenie spĺňa požiadavky nariadenia Európskeho parlamentu a Rady (ES) č. 1935/2004 o materiáloch a predmetoch určených na styk s potravinami.

### Pred prvým použitím

- 1 Odstráňte všetky plastové kryty nožov. **Počínajte si opatrne, lebo rezné hrany sú veľmi ostré.** Tieto kryty sa musia odstrániť, lebo slúžia len na ochranu počas výroby a transportu.
- 2 Poumývajte všetky súčasti - pozrite si časť „Ošetrovanie a čistenie“.

## Legenda

### Kuchynský robot

- ① Posúvač
- ② Plniaca trubica
- ③ Veko
- ④ Nádobá
- ⑤ Odpojiteľný pohonný hriadeľ
- ⑥ Pohonná jednotka
- ⑦ Ovládač rýchlosti a pulzného chodu
- ⑧ Bezpečnostný zaistovací mechanizmus
- ⑨ Priestor na odkladanie elektrickej šnúry (vzadu)

### Funkcia váženia

- ⑩ Tlačidlo kg/lb
- ⑪ Tlačidlo ON/ZERO na zapnutie alebo vynulovanie
- ⑫ Displej
- ⑬ Platňa na váženie

### 14A Plastový mixér (ak je dodaný)

- a Nožová zostava
- b Tesniaci krúžok
- c Nádobá
- d Plniaca zátka
- e Veko



## 14B Sklenený mixér (ak je dodaný)

- a Nožová zostava
- b Tesniaci krúžok
- c Nádoba
- d Veko
- e Plniaca zátka

## C Štandardné doplnky

- 15 Nožová jednotka
- 16 Nástroj na prípravu cesta
- 17 Dvojité šľahač
- 18 Kotúč na krájanie/strúhanie (4 mm)
- 19 Kotúč na krájanie/strúhanie (2 mm)
- 20 Kotúč na veľmi jemné strúhanie

## Doplnky



S kuchynským robotom nemusia byť dodané všetky druhy nižšie uvedených doplnkov. Závisí to od variantu modelu. V časti „servis a starostlivosť o zákazníkov“ si prečítajte informácie o tom, ako možno dokúpiť doplnky nezahrnuté v balení.

## D Voliteľné doplnky

- 21 Lis na citrusové plody (ak je dodaný)
- 22 Mini sekáčik/mlynček i glas (ak je dodaný)
- 23 Mini sekáčik/mlynček i plast (ak je dodaný)
- 24 Trecí mlynček (ak je dodaný)
- 25 Blend-Extract 2GO (ak je dodaný)
- 26 Express Dice (ak je dodaný)
- 27 Express Serve (ak je dodaný)

## Používanie kuchynského robota

### Obrázok 1 - 3

- 1 Do pohonnej jednotky založte odpojiteľný pohonný hriadeľ.
- 2 Potom založte nádobu tak, aby symbol  na nej lícoval so symbolom  na pohonnej jednotke. Potom ňou otáčajte v smere hodinových ručičiek, kým sa nezaistí .
- 3 Založte požadovaný doplnok na pohonný hriadeľ nádoby.
  - Pred vkladáním ingrediencií najskôr na robot založte nádobu a požadovaný doplnok.
- 4 Založte veko tak, aby vrch pohonneho hriadeľa/nástroja bol v jeho strede.
  - **Nepoužívajte veko na ovládanie robota. Vždy na to používajte ovládač zapínania/vypínania a rýchlosti.**
- 5 Zapojte, zapnite a zvolte rýchlosť. (Pozrite tabuľku odporúčaného použitia).
  - **Ak nádoba alebo veko nebudú správne založené do zaisťovacieho mechanizmu, toto zariadenie nebude fungovať. Plniaca trubica a rukoväť nádoby sa musia nachádzať smerom k pravému prednému**

### rohu.

- Na krátke uvedenie do chodu použite ovládač pulzného chodu (**P**). Pulzný chod trvá dovtedy, kým je ovládač v príslušnej polohe.
- 6 Pri skladaní veka, doplnkov a nádoby postupujte v opačnom poradí.
- **Zariadenie pred zložením veka vypnite a odpojte z elektrickej siete.**

### Dôležité upozornenia

- Robot nie je vhodný na spracovávanie alebo mletie zrnkovej kávy, ani na mletie kryštálového cukru.
- Pri pridávaní mandľovej esencie alebo iných príchuťí do zmesi sa treba vyhnúť priamemu kontaktu s plastovými dielmi, lebo by to mohlo zanechať trvalé stopy na povrchu týchto dielov.

## Funkcia váženia

### Obrázok 4

Súčasťou vášho kuchynského robota je zabudovaná funkcia váženia, ktorá umožňuje vážiť ingrediencie priamo v nádobe alebo mixovacej nádobe.

- Maximálna kapacita váženia je 3 kg.

## Používanie funkcie váženia

- 1 Nádobu, odpojiteľný pohonný hriadeľ a doplnok alebo nádobu mixéra vždy zakladajte na pohonnú jednotku ešte pred pridaním zložiek.
- 2 Zapojte zariadenie do siete - displej zostane tmavý.
- 3 Stlačte raz tlačidlo ON/ZERO a displej sa rozsvieti.
- 4 Stlačte tlačidlo kg/lb a vyberte, či chcete zobrazit hmotnosť v gramoch alebo unciach. Pri prvom zapnutí je displej štandardne nastavený na zobrazenie v jednotkách kg/g.
  - Jednotka váži po 1 g, preto sa na odváženie malého množstva odporúča použiť ako odmerku čajovú lyžičku alebo polievkovú lyžicu.
  - Na vynulovanie stlačte raz tlačidlo ON/ZERO.
- 5 Odvážte potrebné prísady priamo do misy alebo pohára.
  - Hmotnosť ďalších ingrediencií pridaných cez plniacu trubicu počas činnosti robota sa na displeji nezobrazí.
  - Obrazovka displeja sa dá vypnúť manuálne stlačením a podržaním tlačidla ON/ZERO na niekoľko sekúnd.

**Ak sa pri používaní funkcie váženia vyskytnú nejaké problémy, pozrite si príručku na riešenie problémov.**

## Tácka na váženie

Na váženie ingrediencií bez nádoby alebo mixovacej nádoby je dodaná odnímateľná tácka na váženie.

Pre použitie položte podnos navrch jednotky napájania a otočením v smere hodinových ručičiek ho zaistíte. Potom pokračujte krokmi 2 až 4 pod nadpisom „Pre použitie funkcie váženia.“

Na odstránenie otočte podnosom proti smeru hodinových ručičiek a nadvihnite ho.





### Používanie doplnkov

Pre každé príslušenstvo sa riadte pokynmi v tabuľke odporúčaného použitia.

## 14A Plastový mixér (ak je dodaný)

### Používanie mixéra





#### Obrázok 5 - 7

- 1 Do nožovej zostavy založte tesniaci krúžok tak, aby správne zapadol do príslušnej drážky.
  - **Ak tesnenie nebude založené správne alebo bude poškodené, dôjde k presakovaniu mixovaného obsahu.**
- 2 Nožovú zostavu chyťte za jej spodnú časť a nože vložte do nádoby – nožovou zostavou otáčajte v protismere hodinových ručičiek, kým sa nezaistí. Riadte sa touto grafikou nachádzajúcou sa na spodku nožovej zostavy:
  -  – Pozícia odistenia
  -  – Pozícia zaistenia
- 3 Vložte ingrediencie do nádoby.
- 4 Na mixovaciu nádobu založte veko a otáčajte ním v smere hodinových ručičiek, kým nezapadne do svojej pozície. Založte doň plniacu zátku.
- 5 Mixér založte na pohonnú jednotku tak, aby symbol  na ňom lícoval so symbolom  na pohonnej jednotke a otáčajte ním v smere hodinových ručičiek, kým sa nezaistí do potrebnej pozície .
- **Zariadenie nebude fungovať, ak mixér nebude správne založený do zaistovacieho mechanizmu.**

## 14B Sklenený mixér (ak je dodaný)

### Používanie mixéra

#### Obrázok 8 - 10

- 1 Do nožovej zostavy založte tesniaci krúžok tak, aby správne zapadol do príslušnej drážky.
  - **Ak tesnenie nebude založené správne alebo bude poškodené, dôjde k presakovaniu mixovaného obsahu.**
- 2 Mixovaciu nádobu naskrutkujte na nožovú zostavu. Pozrite si grafiku na spodnej strane nožovej jednotky, ktorá znamená:
  -  – Pozícia odistenia
  -  – Pozícia zaistenia
- 3 Vložte ingrediencie do nádoby.
- 4 Založte veko na mixovaciu nádobu a zatlačte nadol do zabezpečenej polohy. Založte plniacu zátku.
- 5 Mixér založte na pohonnú jednotku tak, aby symbol  na ňom lícoval so symbolom  na pohonnej jednotke a otáčajte ním v smere hodinových ručičiek, kým sa nezaistí do potrebnej pozície.
- **Zariadenie nebude fungovať, ak mixér nebude správne založený do zaistovacieho mechanizmu.**

#### Rady a tipy

- Pri výrobe majonézy vložte do mixéra všetky potrebné ingrediencie, okrem oleja. Zložte plniacu zátku. Potom počas chodu zariadenia pridávajte pomaly olej cez otvor vo veku.
- Husté mixované zmesi, ako sú paštéty a omáčky, si môžu vyžadovať oškrabávanie zo stien nádoby. Pokiaľ sa zmes ťažko mixuje, musíte pridať viac tekutiny.
- Mixovanie korenín sa neodporúča, lebo by mohli poškodiť plastové diely.
- Pri mixovaní suchých ingrediencií rozrezaných na kúsky, zložte plniacu zátku, potom počas chodu stroja vkladajte dovnútra jednotlivé kúsky jeden za druhým. Držte ruku nad otvorom. V záujme dobrých výsledkov pravidelne vyprázdňujte nádobu.

## 15 Nožová jednotka

Postupujte podľa inštrukcií uvedených v časti „Používanie kuchynského robota“.

#### Rady a tipy

- Na dosahovanie hrubšej štruktúry používajte pulzný chod.
- Potraviny, ako sú mäso, chlieb a zelenina, najprv nakrájajte na kocky približnej veľkosti 2 cm.

- Sladké pečivo treba najskôr nalámať na kúsky a potom za chodu zariadenia vkladať do plniacej trubice.
- Dávajte si pozor na to, aby ste spracovanie potravín neprehnali.
- Pri príprave cesta používajte tuk priamo z chladničky, pričom ho narežte na kocky približnej veľkosti 2 cm.
- Najlepšie výsledky pri spracovaní lepkavého ovocia / ingrediencií, ako sú datle, dosiahnete pomocou funkcie „pulzného chodu“, ktorý najskôr rozloží ingrediencie a potom pokračuje v spracovaní maximálnou rýchlosťou.

## 16 Nástroj na prípravu cesta

Používa sa na miešanie kvaseného cesta.

Postupujte podľa inštrukcií uvedených v časti „Používanie kuchynského robota“.

### Rady a tipy

- Nespracovávajte dlhšie než 60 sekúnd.
- Do nádoby vložte suché ingrediencie a za chodu zariadenia do nej cez plniacu trubicu pridávajte tekutinu. Spracovávajte, kým sa nevytvorí hladká elastická guľa z cesta.
- Opakované premiesenie cesta robte už len rukami. Opakované premiesenie cesta zariadením sa už neodporúča, lebo by mohlo znížiť stabilitu zariadenia.

## 17 Dvojitý šľahač

### Používanie šľahača

- 1 Nasadte hnací hriadeľ a misu na jednotku napájania.
- 2 Každú metličku založte riadne do pohonnej hlavy.
- 3 Založte šľahač jeho opatrným otáčaním, až kým nezapadne na pohonný hriadeľ.
- 4 Do nádoby vložte ingrediencie.
- 5 Založte veko tak, aby koniec hriadeľa bol v jeho strede.

### Rady a tipy

#### Dôležité upozornenia

 Používajte iba na ľahké zmesi, ako sú bielky a smotana.

 Tento šľahač nie je vhodný na prípravu zmesí na múčne koláče, lebo takéto zmesi sú príliš husté, a preto by sa mohol poškodiť. Na prípravu takých zmesí používajte vždy nožovú jednotku.

- Najlepšie výsledky dosiahnete vtedy, keď vajcia budú izbovej teploty.
- Pred šľahaním sa uistite, že nádoba a šľahacie metličky sú čisté a nie sú masné.

## 18 - 20 Kotúče

### Používanie rezacích kotúčov

- 1 Nasadte hnací hriadeľ a misu na jednotku napájania.
- 2 Kotúč držte za jeho stredové držadlo a založte ho na pohonný hriadeľ príslušnou stranou nahor.
- 3 Založte veko.
- 4 Vložte ingrediencie do plniacej trubice.
- 5 Zariadenie zapnite a ingrediencie tlačte posúvačom ① rovnomerne nadol – **nikdy nevkładajte do plniacej trubice prsty.**

### Rady a tipy

- Používajte čerstvé potraviny.
- Nekrájajte potraviny na príliš malé kúsky. Naplňte plniacu trubicu na celú šírku. To zabráni potravinám v tom, aby sa počas spracovania kĺzali po stranách.
- Potraviny vkladané zvisle vychádzajú von kratšie než potraviny vkladané horizontálne.
- Na kotúči alebo v nádobe vždy zostanú po spracovaní nejaké zvyšky potravín.

## 21 Lis na citrusové plody (ak je dodaný)

- a Výtlačný kužeľ
- b Sítko

### Používanie lisu na citrusové plody

- 1 Do pohonnej jednotky založte pohonný hriadeľ a nádobu.
  - 2 Do nádoby založte sítko – pričom rukoväť sitka musí byť zaistená do potrebnej pozície priamo nad rukoväťou nádoby.
  - 3 Výtlačný kužeľ umiestnite na pohonný hriadeľ a otáčajte ním, kým nespadne celkom dolu.
  - 4 Narežte ovocie na polovice. Zariadenie zapnite a ovocie prtláčajte na výtlačný kužeľ.
- **Ak sítko nebude riadne zaistené v potrebnej pozícii, lis na citrusové plody nebude fungovať.**

### Rady a tipy

- Ak budete chcieť dosiahnuť najlepšie výsledky odšťavovania, ovocie určené na odšťavovanie držte a odšťavujte v izbovej teplote a pred odšťavením ho rukou pogúľajte po stole.
- Pri odšťavovaní ovocia ním hýbte zo strany na stranu, lebo to pomáha vytláčať z neho šťavu.
- Pri odšťavovaní väčšieho množstva ovocia sítko pravidelne vyprázdňujte, aby sa neupchávalo dužinou a jadierkami.

## 22/23 Mini sekáčik/mlynček (ak je dodaný)

- a Nádoba
- b Tesniaci krúžok
- c Zostava nožov

- 1 Vložte ingrediencie do nádoby.
- 2 Do nožovej zostavy založte tesniaci krúžok.
- 3 Nožovú zostavu otočte naopak. Nožmi nadol ju vložte do nádoby.
- 4 Nožovú zostavu rukou pevne naskrutkujte na nádobu. Riadte sa touto grafikou nachádzajúcou sa na spodku nožovej zostavy:

 - Pozícia odistenia

 - Pozícia zaistenia

- 5 Položte mlynček na kednotku napájania, zosúlajte ▼ na mlynčeku so ■ na jednotku napájania a otočením v smere hodinových ručičiek ho zaistite.
- 6 Zvoľte maximálnu rýchlosť alebo použite tlačidlo pulzovania (P).

### Rady a tipy

- Dojčenská strava/pyré - uvarené potraviny najprv nechajte vychladnúť na izbovú teplotu a až potom ich spracovávajú v mlynčeku.
- Na dosahovanie najlepších výsledkov pri sekaní bylín odporúčame používať hlavnú nádobu.

## 24 Trecí mlynček (ak je dodaný)

- a Veko mlynčeka
- b Zostava nožov mlynčeka

- 1 Vložte ingrediencie do nožovej zostavy.
- 2 Založte veko a pootočte ním v smere hodinových ručičiek, aby ste ho zaistili.
- 3 Mlynček založte na pohonnú jednotku a pootočte ním v smere hodinových ručičiek, aby ste ho zaistili.
- 4 Vyberte rýchlosť alebo použite pulzný chod (P).

### Rady a tipy

- Pre optimálny výkon tohto mlynčeka pri spracovávaní korenín odporúčame naraz spracovávať maximálne 50 g.
- Celé koreniny udržiavajú svoju chuť oveľa dlhšie než pomleté koreniny, a preto je najlepšie mlieť si naraz len menšie množstvá korenín, aby sa ich chute zachovali.
- Aby celé koreniny uvoľnili čo najviac chute a esenciálnych olejov, pred mletím ich opražte.
- Nespracovávajú sušený koreň kurkumy v mlynčeku pretože je príliš tvrdý a môže poškodiť nože.

- Zázvor nakrájajte pred jeho spracovaním na malé kúsky.
- Na dosahovanie najlepších výsledkov pri sekaní bylín odporúčame používať hlavnú nádobu.

## 25 Blend-Xtract 2GO (ak je dodaný)

- a Veko s otváracím uzáverom
- b Fľaša
- c Tesniaci krúžok
- d Zostava nožov

- 1 Pridajte zložky do fľaše po značku 400 ml.
  - Na dosahovanie najlepších výsledkov mixovania vždy pridávajúť ľad/mrazené zložky do fľaše ako prvé.
  - Pri pridávaní mrazených zložiek (ako sú napríklad mrazené ovocie, jogurt, zmrzlina alebo ľad) nemixujte viac než 60 g alebo 3 kocky ľadu.
  - Nemixujte zmrazené prísady bez kvapaliny.
- 2 Do nožovej jednotky založte tesniaci krúžok tak, aby správne zapadol do príslušnej drážky.
  - Ak tesnenie nebude založené správne alebo bude poškodené, môže dôjsť k presakovaniu mixovaného obsahu.
- 3 Nožovú jednotku chyťte za jej spodnú časť a spustite ju do fľaše čepelami smerom nadol.
- 4 Držiak nožovej jednotky naskrutkujte na fľašu - pootočte ním v smere hodinových ručičiek, aby ste ho zaistili.
  - Nemixujte mrazené prísady bez tekutiny.
  - Umiestnite mixér na jednotku napájania a otočením v smere hodinových ručičiek zaistite.
- 5 Zvoľte maximálnu rýchlosť. Nechajte prísady premiešavať kým nedosiahnete jemnú konzistenciu.
  - Len čo dosiahnete želanú konzistenciu nápoja, môžete použiť funkciu pulzovania „P“ kým sa nepresvedčíte, že všetky prísady budú dokonale premiešané.

### Rady a tipy

- Keď je fľaša naplnená na maximálnu kapacitu (400 ml), sú v nej približne dve porcie.
- Ak pripravený nápoj nechcete skonzumovať okamžite, dajte ho do chladničky.
- Ak pripravený nápoj chcete piť cez veko, nápoj musí byť dostatočne riedky. Za týmto účelom treba doň pridať viac tekutej zložky.
- Niektoré nápoje nemusia byť kvôli jadierkam v niektorých zložkách alebo vláknitému charakteru niektorých zložiek úplne najemno rozmixované ani po dôkladnom premixovaní.

- V niektorých nápojoch sa môžu po odstáti vytvoriť redšie a hustejšie vrstvy, a preto je najlepšie, ak sú skonzumované hneď. Ak však k tomu dôjde, treba taký nápoj pred jeho konzumáciou premiešať.
- Keď je na fľaši založené veko s otváracím uzáverom, držte ju vždy na výšku.

## Používanie veka s otvorom na pitie

- 1 Zložte veko a zaistite ho jeho otáčaním v smere hodinových ručičiek.
- 2 Keď sa budete chcieť napiť, jednoducho otvorte uzáver na veku. Pripravený nápoj teda možno konzumovať priamo z tejto fľaše.

## 26 Express Dice (ak je dodaný)

- a Krájací kotúč
- b Krájacia mriežka
- a Krájací posúvač

### Dôležité

- Krájací kotúč je navrhnutý iba na použitie s Nadstavcom na krájanie.
- Krájací posúvač by sa mal používať iba s krájacou mriežkou. Jeho použitie bez nasadenej krájacej mriežky spôsobí poškodenie spodnej časti posúvača.

## Na používanie Express Dice

- 1 Namontujte hnací hriadeľ a misku na napájaciu jednotku.
- 2 Pridajte krájací kotúč a nasadte veko.
- 3 Namontujte krájaciu mriežku na plniacu trubicu
- 4 Zapnite zariadenie a pomocou posúvača krájača spracujte jedlo cez krájaciu mriežku.

### Rady a tipy

- Na zjednodušenie spracovania položte obidve ruky na hornú časť posúvača a pevne stlačte posúvač nadol.
- Najlepšie výsledky dosiahnete použitím čerstvého ovocia a zeleniny.
- Aby ste zabránili zaseknutiu potravín, neplňte potraviny do plniacej trubice príliš nahusto – v ideálnom prípade by jedlo malo byť rezané na väčšie kusy ako:

50 × 30 mm

- Ak je príliš ťažké potraviny pretlačiť cez mriežku, povarte ich na približne 10 - 15 minút a nechajte ich pred spracovaním vychladnúť v chladničke.
- Pred spracovaním vždy z potravín odstráňte tvrdé šupky, semiačka a jadierka, atď.

### Poznámka:

- Kvôli rôznym veľkostiam a tvarom potravín budú nakrájané kusy obsahovať kusy rôzneho tvaru, čo je normálne.
- Potraviny, ako sú napríklad syr, šunka a klobásky sa v mriežke môžu upchať, preto sa neodporúčajú na použitie s týmto nadstavcom.

## Čistenie mriežky

Koniec posúvača použite na uvoľnenie akejkoľvek potraviny, ktorá sa môže zachytiť v krájacej mriežke.

**26A** Zariadenie Express Dice sa môže používať aj na prípravu hranoliek, a krájanie zeleniny na veľkosť hranoliek.

- 1 Nasadte krájaciu mriežku bez krájacieho kotúča
- 2 Potom ručne posúvajte jedlo cez mriežku bez toho, že by ste zapli spotrebič.

## 27 Express Serve (ak je dodaný)

- a Hnací hriadeľ Express serve
- b Predlžovací sklz
- c Základňa
- d Odstrekovací krúžok

- 1 Nasadte hnací hriadeľ a misku na napájaciu jednotku.
- 2 Nasadte malý hnací hriadeľ na hlavný hriadeľ – **nadstavec Express serve nebude fungovať, pokiaľ nie je nasadený.**
- 3 Nasadte požadovaný nadstavec/kotúč- nevyvíjajte nadmernú silu. Pozrite si časť Kotúče a Express krájač pre ďalšie informácie, rady a tipy.
- 4 Zložte veko.

Používajte v spojení s nasledovnými dielmi:

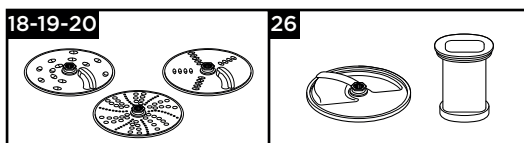

### Dôležité - krájač a kotúče

- Ak potraviny nevychádzajú z výstupu na potraviny, vypnite spotrebič a skontrolujte, či sa potraviny nezachytávajú pod kotúčom a že je nasadený odstrekovací krúžok. Pred ďalším spracovaním odstráňte všetky uviaznuté potraviny.

## Ošetrovanie a čistenie

- Zariadenie pred čistením vždy vypnite a odpojte z elektrickej siete.
- **S nožovou zostavou a rezacími kotúčmi manipulujte opatrne - sú veľmi ostré.**
- Niektoré potraviny môžu zapríčiniť odfarbenie plastov. Tento jav je normálny a nezhoršuje kvalitu plastov, ani neovplyvňuje chuť potravín. Odfarbené miesta pretrite handričkou namočenou v rastlinnom oleji a odfarbenie by malo zmiznúť.

### Pohonná jednotka

- Utrite navlhčenou utierkou a potom osušte. Uistite sa, že oblasť zámku ⑧ je bez zvyškov potravín.
- Prebytočnú časť elektrickej šnúry uložte do priestoru na odkladanie elektrickej šnúry v zadnej časti pohonnej jednotky ⑨.

Pokyny na čistenie - pozrite si príslušnú ilustráciu **28**.

## Servis a starostlivosť o zákazníkov

- Ak pri používaní tohto zariadenia narazíte na nejaké problémy, pred vyžiadanim pomoci si najprv prečítajte časť „Riešenie problémov“ v príručke alebo navštívte webovú lokalitu [www.kenwoodworld.com](http://www.kenwoodworld.com).
- Na váš výrobok sa vzťahuje záruka vyhovujúca všetkým právnym ustanoveniam týkajúcim sa akýchkoľvek záruk a spotrebiteľských práv existujúcim v krajine, v ktorej bol výrobok zakúpený.
- Ak váš výrobok Kenwood zlyhá alebo na ňom nájdete nejaké chyby, pošlite alebo odnesť ho autorizovanému servisnému centru KENWOOD. Najbližšie autorizované servisné centrum KENWOOD môžete nájsť na webovej lokalite [www.kenwoodworld.com](http://www.kenwoodworld.com) alebo na jej stránke špecifickej pre vašu krajinu.
- Navrhla a vyvinula spoločnosť Kenwood v Spojenom kráľovstve.
- Vyrobené v Číne.



### DÔLEŽITÉ INFORMÁCIE PRE SPRÁVNU LIKVIDÁCIU PRODUKTU PODĽA EURÓPSKEJ SMERNICE O ODPADE Z ELEKTRICKÝCH A ELEKTRONICKÝCH ZARIADENÍ (OEEZ)

Po skončení životnosti sa tento výrobok nesmie likvidovať spoločne s domácim odpadom. Musí sa odovzdať na príslušné zberné miesto špecializované na triedenie odpadu alebo predajcovi, ktorý poskytuje takúto službu.

## Tabuľka odporúčaného použitia











Nepoužívajte svoj spotrebič bez prestávok dlhšie než nižšie uvedený čas.

Neprekračujte maximálne kapacity uvedené v nasledujúcej tabuľke.

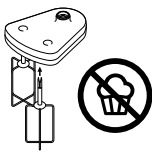

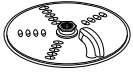



Nepretržité spracovávanie po dlhšiu dobu môže poškodiť váš spotrebič.

**Poskytnuté informácie o spracovaní slúžia len na informáciu a budú sa líšiť v závislosti od presného receptu a spracovávaných prísad.**

**Nespracovávajú horúce prísady**

Nástroj/ Doplnok	Funkcia		 (Sekúnd)	
	Zmesi na múčne koláče	2	10	1,2 kg - Celková hmotnosť
	Pečivo - vtieranie tuku do múky Pridanie vody na skombinovanie cestových ingrediencií	2 1 - 2	10 10 - 20	300 g - Hmotnosť múky
	Sekanie rýb a chudého mäsa Paštéty a teriny	2	10 - 30	400 g chudého hovädzieho mäsa (max.)
	Krájanie zeleniny	P	5 - 10	100 g - 250 g
	Sekanie orechov	2	30 - 60	100 g - 200 g
	Bylinky	2	20 - 30	30 - 50g
	Majonéza	2	60 - 80	4 vaječné žĺtka
	Mixovanie mäkkého ovocia, vareného ovocia a zeleniny	2	10 - 30	500 g
	Vaječné bielka	2	60 - 120	2 - 6 (200 g)
	Smotana na šľahanie (Čas spracovania sa môže meniť, v závislosti od obsahu tuku v smotane)	2	60 - 120	250 - 500 ml
	Kvasené zmesi	2	60	340 g Hmotnosť múky 550 g Celková hmotnosť
 	Mletie a krájanie tvrdých potravín - syr, mrkva, zemiaky a potravín podobnej textúry	2	-	Neprekračujte maximálne množstvo 1,2 l vyznačené na nádobe
	Krájanie mäkkších potravín - uhorky a rajčiny	1	-	
	Používajú sa na strúhanie parmezánu	2	-	
	Používa sa na odšťavovanie citrusových plodov, ako sú pomaranče, citróny, limety a grepy	1	-	-

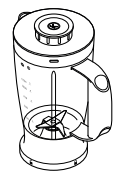
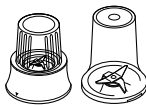
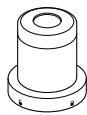
## Tabuľka odporúčaného použitia

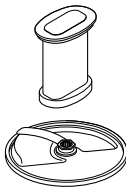
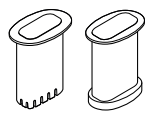
Nástroj/ Doplnok	Funkcia		 (Sekúnd)	
	Studené tekutiny a nápoje (Ľad/mrazené prísady pridávajúte do pohára posledné)	2	30 - 60	1,2 litra
	Zmesi založené na mliečnych kokteiloch/studenom mlieku	2	15 - 30	1 liter
	Drvenie ľadu	P	30 - 40	6 kociek ľadu (125 g)
	Zmes cesta (Najskôr pridávajúte tekuté prísady)	1 ↓ 2	10 ↓ 50	1 liter
	Jadrové plody	2	10 - 30	50 g
	Kávové zrná	2	30	50 g
	Neuvarené mäso (hovädzie) nakrájané na kocky veľkosti 2 cm	P	5	70 g
	Spracovávanie korenín Čierne korenie, kardamónové semená, semená rasce, koriandrové semená a feniklové semená	2	30 - 60	50 g
	Mletie kávových zŕn	2		50 g
	Sekanie jadrových plodov	P	-	50 g
	Spracovávanie strúčikov cesnaku, čerstvých čili papričiek a koreňového zázvoru	P	-	30 g
	Čerstvý kokos	2/P	30 - 60	40 g
	Nápoje a smoothy	2	30 - 60	400 ml
	Používa sa na nakrájanie rôznych potravín, ako sú napríklad karotka, cuketa, uhorka, červená repa a jablká na kocky.	2	-	Nenapíňajte nad značku maximálnej kapacity vyznačenej na mise
	Používa sa na rezanie rôznych potravín, ako napríklad zemiaky, mrkva, cuketa a uhorka na kusy veľkosti hranoliek.	Manuál		



Riešenie problémov		
Problém	Príčina	Riešenie
Kuchynský robot nepracuje.	Robot nedostáva elektrickú energiu. Nádoba nie je správne založená na pohonnú jednotku.  Veko nádoby nie je správne zaistené.	Skontrolujte, či je robot zapojený do elektrickej siete. Skontrolujte, či je nádoba správne umiestnená a či sa jej rukoväť nachádza smerom k pravému prednému rohu. Skontrolujte, či je zaistovacia mechanizmus veka správne umiestnený do oblasti rukoväti. <b>Robot nebude pracovať, ak nádoba a veko nebudú založené správne.</b> Ak sa nepotvrdí žiadna z vyššie uvedených príčin, skontrolujte poistky na domovom rozvode.
	Odpojiteľný pohonný hriadeľ ⑤ nie je nasadený na pohonnú jednotku.	Odpojiteľný pohonný hriadeľ ⑤ nasadte na Hnaciú jednotku pred nasadením misy. náradie a nastavce misky nebudú fungovať pokiaľ nie je nasadený pohonný hriadeľ.
Mixér, Blend-Xtract 2GO alebo mlynček nebudú fungovať	Mixér, Blend-Xtract 2GO alebo mlynček nie sú správne zaistené. Mixér, Blend-Xtract 2GO alebo mlynček nie sú správne poskladané.	Mixér, Blend-Xtract 2GO alebo mlynček nebudú fungovať ak nezapadnú do západky a nebudú zaistené. Skontrolujte či je zostava nožov v pohári/ fľaši/nádobe poriadne utiahnutá
Robot sa zastavil v priebehu činnosti.	Robot je preťažený/je prekročená jeho maximálna kapacita. Veko nie je zaistené.	V „Tabuľke odporúčaného používania“ si pozrite maximálne kapacity. Skontrolujte, či je veko správne zaistené.
Mixér, Blend-Xtract 2GO alebo multi mlynček tečú pri zostave nožov.	Chýba tesnenie. Tesnenie nie je správne založené. Tesnenie je poškodené.	Skontrolujte, či je tesnenie správne založené a či nie je poškodené. Ak si chcete objednať náhradné tesnenie, pozrite si časť „Servis a starostlivosť o zákazníkov“.
Nestabilná jednotka / silné vibrácie a pohyb.	Lepkavé ovocie / ingrediencie, ako sú napríklad datle pri spracovaní. Zvolená rýchlosť je príliš nízka.	Pre dosiahnutie najlepších výsledkov použite funkciu „pulzného chodu“ najskôr na rozloženie ingrediencií a potom pokračujte v spracovaní maximálnou rýchlosťou.
Slabý výkon nástrojov alebo doplnkov.	Prečítajte si príslušné rady v časti „Používanie doplnkov“. Skontrolujte, či sú doplnky správne namontované.	
Funkcia váženia		
Na displeji je zobrazená hodnota [----]	Obrazovka displeja počas fungovania zamrzne. Obrazovka displeja ukazuje mínusovú hodnotu pretože displej nebol “vynulovaný” a buď prísady alebo misa/veko/ príslušenstvo bolo odstránené. Vážené množstvo je príliš malé.	Normálna prevádzka.  Buď vynulujte obrazovku alebo nahradte chýbajúce prísady alebo znova upevnite misu/veko/príslušenstvo.  Na veľmi malé množstvá použite ako odmerku čajovú lyžičku alebo polievkovú lyžicu.
Na displeji sa zmenila hmotnosť.	Pohonná jednotka sa počas činnosti pohla.	Pred vážením vždy položte procesor na suchý rovný povrch. Nepohybujte jednotkou napájania počas prevádzky alebo funkcie váženia. Pred vážením ďalších ingrediencií vynulujte displej.
Obrazovka displeja vypnutá	Jednotka napájania odpojená. Obrazovka displeja sa automaticky vypne ak ukazuje rovnakú hodnotu váženia po 5 minútach.	Zapojte spotrebič. Stlačte tlačidlo ON/ZERO raz a obrazovka displeja sa rozosvieti.
Displej ukazuje [0 - Ld]	Funkcia váženia preťažená  Jednotku napájania ste nadmerne preťažili.	Neprekračujte maximálnu kapacitu váženia 3Kg. Nevystavujte jednotku napájania nadmernému preťaženiu pretože by to mohlo poškodiť senzor váhy.

# Українська

Будь ласка, розгорніть першу сторінку з малюнками

## Заходи безпеки

- Уважно прочитайте інструкцію та збережіть її для подальшого використання.
- Зніміть упаковку та всі етикетки.
- У випадку пошкодження штекера або шнура з міркувань безпеки представник компанії Kenwood або спеціаліст з ремонту, уповноважений компанією Kenwood, повинен виконати їх заміну, щоб уникнути небезпеки.
- **НЕ торкайтесь гострих лез.** Леза та диски дуже гострі, тому будьте обережні. **Завжди тримайте за ручку вгорі, подалі від ріжучої кромки, під час роботи гострих ріжучих лез, спорожнення чаші і під час чищення.**
- **НЕ обробляти гарячі інгредієнти.**
- **Будьте обережні, якщо в кухонний комбайн або блендер заливається гаряча рідина, оскільки він може вийти з ладу через раптове парування.**
- Не залишайте прилад, що працює, без нагляду.
- Не перевищуйте максимальних показників, зазначених у таблиці рекомендованих швидкостей.
- **Не перевищуйте час роботи приладу без перерви, вказаний нижче. Безперервна експлуатація приладу протягом тривалого періоду часу може пошкодити прилад.**

Функція /Насадка	Максимальний час експлуатації	Перерва між послідовними запусками
Блендер/Blend-Xtract 2GO	60 секунд	Від'єднайте прилад від електромережі та дайте охолонути йому протягом 15 хвилин
Густі суміші в чаші (наприклад, тісто)	60 секунд	
Мульти-подрібнювачем/подрібнювачем	30 секунд	
Насадка-подрібнювач для помолу	60 секунд	

- Не піднімайте та не переносьте прилад, тримаючи його за ручку – ручка може зламатись та спричинити травму.
- Завжди виймайте ніж перед тим, як наповнювати чашу.
- Забороняється тримати руки та інше кухонне приладдя всередині чаші блендера під час роботи комбайну. Якщо їжу потрібно проштовхувати вниз, використовуйте відповідний прилад, такий як лопаточка.
- Завжди вимикайте прилад та відключайте його подачу, якщо він залишається без нагляду та перед складанням, демонтажом або прибиранням.

- Ніколи не проштовхуйте продукти пальцями через подавальну трубку. Завжди користуйтеся штовхачем з комплекту.
- **Ніколи не встановлюйте лезо на блок живлення без встановленої чаші/пляшки або склянки/кришки інструменту для перемелювання.**
- **ОБЕРЕЖНО:** Перед зніманням кришки з чаші, блендера або універсального подрібнювача з блоку електродвигуна:
  - вимкніть прилад;
  - дочекайтесь повної зупинки насадки/ножового блоку;
  - слідкуйте за тим, щоб випадково не викрутити чашу/пляшку блендера або насадку для натирання/кришку з ножового блоку.
- Не керуйте комбайном за допомогою кришки. Завжди використовуйте для цього регулятор швидкості on/off (увімкнути/вимкнути).
- **Застосування надмірної сили до механізм у блокуванні може пошкодити прилад та спричинити травму.**
- Не використовуйте насадки, що не призначені для цього приладу.
- Не використовуйте пошкоджений прилад. Перевірка або ремонт здійснюються у спеціальних центрах: див. розділ «Обслуговування та ремонт».
- Не допускайте потрапляння вологи на блок електродвигуна, шнур або вилку.
- Слідкуйте за тим, щоб шнур не звисав зі столу й не торкався гарячої поверхні.
- Не залишайте дітей без нагляду і не дозволяйте їм гратися із приладом.
- Цей прилад не призначений для використання дітьми. Тримайте прилад і шнур у недоступному для дітей місці.
- Не рекомендується користуватися цим приладом особам із обмеженими фізичними, сенсорними або розумовими можливостями або тим, хто має недостатньо досвіду в його експлуатації. Вищеназваним особам дозволяється користуватися приладом лише після інструктажу та під наглядом досвідченої людини, і за умови, що вони розуміють пов'язані з цим ризики.
- Цей прилад призначений виключно для побутового використання. Компанія Kenwood не несе відповідальності за невідповідне використання приладу або порушення правил експлуатації, викладених у цій інструкції.
- Неправильне застосування комбайна, блендер а або подрібнювача може призвести до травм.
- Максимальне споживання електроенергії вказано для найбільш потужної насадки. Інші насадки можуть споживати менше енергії.

## **Блендер/Blend-Xtract 2GO**

-  **Не обробляти гарячі інгредієнти.**
- **ВИ РИЗИКУЄТЕ ОБВАРИТИСЯ:** гарячі інгредієнти слід охолодити до кімнатної температури, переш ніж класти їх до чаші/пляшки або змішувати.
- Будьте обережні із ножовим блоком, під час чищення не торкайтесь гострих лез руками.
- Експлуатація блендера дозволяється тільки зі встановленою кришкою.
- Експлуатація чаші/пляшки дозволяється тільки із ножовим блоком, що входить до комплекту приладу.
- Ніколи не вмикайте порожній блендер.
- Рецепти коктейлів — ніколи не змішуйте заморожені інгредієнти, які утворили тверду масу під час заморожування, розбийте її перед додаванням до чаші/пляшки.

## **Blend-Xtract 2GO**

- Не пийте гарячі рідини з пляшки.
- Щоб напої можна було пити крізь кришку, вони мають бути однорідні. Для досягнення бажаної консистенції знадобиться досвід, зокрема при обробці твердих інгредієнтів або нестиглих фруктів, оскільки вони можуть залишитись непереробленими.
- Не змішуйте заморожені інгредієнти або кубики льоду без рідини.
- Ніколи не використовуйте блендер для перемішування сухих інгредієнтів (на кшталт, спеції, горіхи) і не вмикайте прилад без продуктів.

## **Приладдя для подрібнювача**

- Ніколи не встановлюйте ножі на блок живлення, якщо на ньому не встановлена чаша/кришка.
- Ніколи не знімайте чашу/кришку, коли до пристрою приєднаний подрібнювач.
- Зберігайте ножовий блок в недоступному для дітей місці.
- Ніколи не знімайте подрібнювач до повної зупинки ножів.
- Прилад не буде працювати, якщо подрібнювач встановлений неправильно.
- Не обробляйте гарячі інгредієнти у подрібнювачі, дайте їм охолонути до кімнатної температури перед обробкою.

## **Мульти подрібнювач/подрібнювачем**

- Не рекомендується подрібнювати спеції, адже це може пошкодити пластикові деталі приладу.

## **Насадка-подрібнювач для помолу**

- Не обробляйте висушене коріння куркуми, оскільки воно занадто тверде і може пошкодити ножі.

## Додаткові пристрої та диски Express Dice/Express Serve

- Ріжуча сітка та диски дуже гострі; будьте обережні при встановленні, видаленні та чищенні. **Під час використання гострих ріжучих лез, спорожнення чаші та під час чищення завжди тримайте за ручку подалі від ріжучої кромки чищення.**
- Ніколи не проштовхуйте їжу вниз по завантажувальній трубці за допомогою пальців. Використовуйте тільки штовхач, що постачається в комплекті.
- Не використовуйте надмірну силу, щоб штовхати їжу вниз по завантажувальній трубці — ви можете пошкодити насадку.
- Перш ніж зняти кришку, вимкніть прилад та дочекайтеся, поки диск не зупинився повністю.
- Не виливайте гарячу рідину в завантажувальну трубку.

## Express Serve

- Уникайте контакту з рухомими деталями. Тримайте пальці подалі від вихідного отвору.
- Не використовуйте під час роботи насадки Dicer або дисків без встановленого запобіжного щитка. **Якщо запобіжний щиток не встановлений, їжа буде забиватися під щиток і не виходити з вихідного отвору для їжі, в результаті чого насадка буде пошкоджена.**
- Перевод: Цитрус-прес не призначений для використання із Express Serve. Завжди використовуйте цитрус-прес із головною чашею.

## Чищення.

- Протріть блок живлення і головку приводу збивалки вологою ганчіркою, потім висушіть. Слідкуйте за тим, щоб на ділянці блокування Ⓢ не було залишків їжі.
- Не занурюйте блок живлення, блоки лез і голівку приводу збивалки у воду.
- Чаша, кришка, штовхач та всі насадки/інструменти, крім лез і голівки приводу збивалки підходять для миття руками та у посудомийній машинці.
- Блоки леза слід чистити щіткою та промивати під протічною водою.

### Перед підключенням до мережі електропостачання

- Переконайтеся, що напруга електромережі у вашому домі відповідає показникам, вказаним на зворотній частині приладу.
- Цей прилад відповідає вимогам директиви ЄС 1935/2004 стосовно матеріалів, що безпосередньо контактують з їжею.

### Перед першим використанням

- 1 Зніміть пластикові захисні футляри із леза. **Будьте обережні, лезо дуже гостре.** Не зберігайте цей футляр, оскільки він призначений лише для захисту лез під час виробництва та транспортування приладу.
- 2 Помийте всі деталі, див. розділ 'Догляд та чищення'.

## Покажчик

### Комбайн

- ① Штовхач
- ② Завантажувальна трубка
- ③ Кришка
- ④ Чаша
- ⑤ Знімний приводний вал
- ⑥ Блок електродвигуна
- ⑦ Регулятор режиму швидкості/імпульсів
- ⑧ Захисне блокування
- ⑨ Відсік для зберігання шнуру (позаду)

### Функція зважування

- ⑩ Кнопка перемикачання kg/lb (кг/фунт)
- ⑪ Кнопка on/zero (увімкнути/обнулювати показники)
- ⑫ Дисплей
- ⑬ Таця для зважування

### 14A Пластиковий блендер (за наявності)

- a Ножовий блок
- b Ущільнювальне кільце
- c Чаша
- d Ковпачок заливної горловини
- e Кришка

### 14B Скляний блендер (за наявності)

- a Ножовий блок
- b Ущільнювальне кільце
- c Чаша
- d Кришка
- e Ковпачок заливної горловини

### C Стандартне приладдя

- ⑮ Ніж
- ⑯ Насадка для вимішування тіста
- ⑰ Подвійна збивачка
- ⑱ 4-міліметровий диск для нарізання/натирання
- ⑲ 2-міліметровий диск для нарізання/натирання
- ⑳ Диск для особливо тонкого натирання

### Насадки

Не все зображене приладдя може входити до комплекту вашого кухонного комбайну. Наявність приладдя залежить від обраної моделі. Для отримання інформації про те, як купити приладдя, що не входить до комплекту, зверніться до розділу "Обслуговування та ремонт".

### D Додаткове приладдя

- ⑳ Сокочавилка для цитрусових (за наявності)
- ㉑ Скляний мініподрібнювач/млинок (за наявності)
- ㉒ Пластмасовий мініподрібнювач/млинок (за наявності)
- ㉓ Насадка-подрібнювач для помолу (за наявності)
- ㉔ Blend-Extract 2GO (за наявності)
- ㉕ Express Dice (за наявності)
- ㉖ Express Serve (за наявності)

### Як користуватися кухонним комбайном

#### Малюнок 1 - 3

- 1 Встановіть знімний вал приводу на блок живлення .
- 2 Встановіть чашу, щоб позначка  на чаші співпадала з позначкою  на блоці живлення, і поверніть чашу за годинниковою стрілкою, поки вона не буде зафіксована .
- 3 Встановіть насадку на вал чаші.
  - Чаша та насадка мають бути встановлені на прилад перед тим, як додавати інгредієнти.
- 4 Встановіть кришку так, щоб верхня частина приводу/інструмента була по центру кришки.
  - **Не керуйте комбайном за допомогою кришки. Завжди використовуйте для цього регулятор швидкості on/off (увімкнути/вимкнути).**
- 5 Підключіть прилад до мережі електропостачання, увімкніть його та оберіть швидкість. (Див. таблицю рекомендованих швидкостей).
  - **Процесор не працюватиме, якщо чаша або кришка встановлені неправильно. Переконайтеся, що завантажувальна трубка і ручка чаші розташовані у напрямку ближнього правого кута приладу.**
  - Використовуйте імпульсний режим (P) для недовгих інтенсивних перемішувань. Прилад буде працювати, доки важіль перемикача утримується у відповідному положенні.
- 6 Повторіть описану вище процедуру у зворотному порядку для того, щоб зняти кришку, насадки та чашу.
  - **Завжди вимикайте прилад та відключайте його від мережі електропостачання перед тим, як зняти кришку.**

## Увага!

- Комбайн не може використовуватися для подрібнення чи помолу кавових зерен, або для перетворення цукру на цукрову пудру.
- Під час додавання мигдалевої есенції або присмаки до сумішей, намагайтеся не торкатися пластикових деталей, оскільки існує ризик стійкого пофарбування.

## Функція зважування

### Малюнок 4

Ваш кухонний комбайн має встроєні ваги для зручного зважування продуктів прямо у чаші або келиху блендера.

- Максимальна припустима вага – 3 кг.

## Як користуватися функцією зважування

- 1 Перед додаванням інгредієнтів спочатку установіть зйомник привідний вал, чашу та насадку або келих міксеру на блок електродвигуна.
- 2 Підключіть прилад до мережі електропостачання. Екран не спалахне.
- 3 Натисніть кнопку ON/ZERO (увімкнути/обнулювати показники) і екран розсвітиться.
- 4 Натисніть кнопку перемикання kg/lb (кг/фунт), щоб обрати шкалу зважування в грамах або унціях. Під час першого включення ваги автоматично налаштовані на зважування в кг/гр.
- Прилад зважує продукти з градацією у 1 грами. Рекомендується додавати інгредієнти для зважування невеликими кількостями чайними або столовими ложками.
- Щоб обнулювати, натисніть кнопку ON/ZERO (увімкнути/обнулювати показники) один раз.
- 5 Зважте необхідні інгредієнти прямо в чаші комбайна або блендера.
- 6 Після того, як всі інгредієнти будуть зважені, встановіть кришку й виберіть швидкість роботи приладу.
- Вага інгредієнтів, що були додані крізь напрямну трубку під час роботи приладу, не буде відображатися на дисплеї.
- Екран дисплея можна вимкнути вручну, натиснувши й утримуючи кнопку ON/ZERO протягом декількох секунд.

**У разі виникнення проблем при використанні функції зважування зверніться до таблиці Усунення несправностей.**

## Таця для зважування

Знімна таця для зважування призначена для зважування інгредієнтів без використання чаші чи блендера.

Для використання встановіть лоток на блок електродвигуна і поверніть його за годинниковою стрілкою, щоб закріпити. Потім виконайте кроки 2-4, описані в розділі «Використання функції зважування». Щоб від'єднати лоток, поверніть його проти годинникової стрілки і зніміть у напрямку вверх.

### Використання насадок

Див. таблицю рекомендованих швидкостей для кожної насадки.

### 14A Пластиковий блендер (за наявності)

## Як користуватися блендером

### Малюнок 5 - 7

- 1 Встановіть ущільнювальне кільце в ножовий блок таким чином, щоб воно було правильно розташоване у жолобі.
- **Якщо ущільнювач пошкоджений або його було встановлено неправильно, це може спричинити протікання.**
- 2 Утримуючи нижню частину ножового блоку вставте ножі в чашу і поверніть проти годинникової стрілки, доки вони не будуть зафіксовані. Зверніться до позначок на нижній частині ножового блоку:
  - 🔓 - Розблокована позиція
  - 🔒 - Заблокована позиція
- 3 Покладіть інгредієнти до чаші.
- 4 Накрийте чашу кришкою та поверніть за годинниковою стрілкою до клацання.
- 5 Помістіть чашу комбайна на блок електродвигуна так, щоб позначка 🔒 на чаші комбайну співпадала з позначкою 🔒 на блоці, поверніть за годинниковою стрілкою, щоб заблокувати 🔒.
- **Якщо блендер було встановлено неправильно у механізмі блокування, прилад не працюватиме.**



### 14B Скляний блендер (за наявності)

## Як користуватися блендером

### Малюнок 8 - 10

- 1 Встановіть ущільнювальне кільце в ножовий блок таким чином, щоб воно було правильно розташоване у жолобі.



- Якщо ущільнювач пошкоджений або його було встановлено неправильно, це може спричинити протікання.
- 2 Накрутіть чашу міксера на ножовий блок. Див. малюнки на зворотній стороні ножового блока:
    -  - Розблокована позиція
    -  - Заблокована позиція
  - 3 Покладіть інгредієнти до чаші.
  - 4 Установіть кришку на чашу та натисніть, щоби зафіксувати на місці. Установіть ковпачок заливального отвору.
  - 5 Помістіть чашу комбайна на блок електродвигуна так, щоби позначка ▼ на чаші комбайну співпадала з позначкою ■ на блоці, поверніть за годинниковою стрілкою, щоби заблокувати.
- Якщо блендер було встановлено неправильно у механізмі блокування, прилад не працюватиме.

#### Корисні поради

- Під час приготування майонезу, покладіть усі інгредієнти до блендера, за винятком олії. Витягніть ковпачок заливної горловини. Потім увімкніть прилад та повільно додайте олію через отвір у кришці.
- Під час приготування густих сумішей, наприклад, паштетів або соусів, може трапитись налипання продукту на стінки чаші. У такому випадку потрібно її очистити. Якщо інгредієнти погано змішуються, додайте рідини.
- Не рекомендується подрібнювати спеції, адже це може пошкодити пластикові деталі.
- Щоби змішати сухі інгредієнти, поріжте їх на шматочки, витягніть ковпачок заливної горловини, а потім увімкніть прилад та послідовно додавайте по одному шматочку до чаші. Руку тримайте над отвором. Для отримання найкращого результату, регулярно спустошуйте чашу.

## 15 Ніж

Дотримуйтесь вказівок з розділу «Як користуватися кухонним комбайном».

#### Корисні поради

- Для грубіших текстур застосовуйте імпульсний режим.
- Такі продукти, як м'ясо, хліб, овочі нарізуйте кубиками розміром приблизно 2 см.
- Печиво слід покрити та засипати через трубку у ході роботи комбайну.

- Слідкуйте за тим, щоби не піддавати інгредієнти надмірній обробці.
- Жир для тіста слід нарізати холодним на кубики по 2 см.
- Для найкращих результатів під час готування липких фруктів/ складників, як-от фініки, спочатку варто використовувати функцію «Імпульс» для подрібнення, а потім продовжити приготування на максимальній швидкості.

## 16 Насадка для вимішування тіста

Використовується для дріжджового тіста

Дотримуйтесь вказівок з розділу «Як користуватися кухонним комбайном».

#### Корисні поради

- Обробка повинна тривати не довше 60 секунд.
- Покладіть сухі інгредієнти до чаші і додавайте рідину через завантажувальну трубку в процесі роботи пристрою. Обробку продовжуйте доти, поки тісто не перетвориться на гладку еластичну кулю.
- Повторно замішувати слід тільки руками. Не рекомендується здійснювати повторне замішування у чаші, оскільки це може призвести до нестійкої роботи комбайну.

## 17 Подвійна збивачка

### Використання збивачки

- 1 Встановіть вал приводу і чашу на блок електродвигуна.
- 2 Надійно вставте кожен вінчик у головку з приводом.
- 3 Встановіть збивачку, обережно повертаючи її, доки вона не опуститься на приводний вал.
- 4 Покладіть потрібні інгредієнти.
- 5 Встановіть кришку, слідкуючи за тим, щоби торець вала опинився по центру кришки.

#### Корисні поради

##### Увага!

-  Використовувати для легких сумішей, як-от яєчні білки та вершки.
-  Не використовуйте вінчик для універсальних сумішей для пирогів, оскільки це може пошкодити насадку. Використовуйте ніж для замішування тіста.
- Для отримання найкращого результату використовуйте яйця, що зберігалися за кімнатної температури.



- Перед збиванням переконайтеся, що чаша і вінчик чисті та не містять залишків жиру.

## 18 - 20 Диски

### Як користуватися ріжучими дисками

- 1 Встановіть вал приводу і чашу на блок електродвигуна.
- 2 Тримавши держак в центрі, установіть диск на привідний вал відповідною стороною вгору.
- 3 Установіть кришку.
- 4 Покладіть інгредієнти до завантажувальної трубки.
- 5 Увімкніть прилад та повільно проштовхуйте інгредієнти за допомогою штовхача ① – **ніколи не опускайте пальці до завантажувальної трубки.**

#### Корисні поради

- Використовуйте свіжі продукти.
- Не ріжте продукти занадто маленькими шматками. Заповнюйте завантажувальну трубку на всю ширину. Тоді продукт під час обробки не буде зісковзувати вбік.
- Продукти, що додаються у вертикальному положенні, нарізаються на коротші шматочки, ніж ті, що додаються у горизонтальному положенні.
- Після обробки на диску завжди залишатиметься невелика кількість відходів.

## 21 Сокочавилка для цитрусових (за наявності)

- a Конус
- b Сито

### Як користуватися сокочавилкою для цитрусових



- 1 Встановіть вал приводу на блок живлення.
  - 2 Установіть сито на чашу так, щоби тримач сита був розташований над державом чаші.
  - 3 Установіть конус над привідним валом, повертаючи його, доки він не опуститься до кінця вниз.
  - 4 Поріжте фрукти навпіл. Потім увімкніть прилад і натисніть розрізаною половинкою фрукта на конус.
- **Якщо сито було встановлено неправильно у механізмі блокування, сокочавилка для цитрусових не працюватиме.**

#### Корисні поради

- Для отримання оптимальних результатів фрукти слід зберігати та вичавлювати за кімнатної температури. Перед вичавлюванням покатайте фрукт рукою по робочій поверхні.
- Щоб покращити вичавлювання, повертайте фрукт на конусі з боку в бік.
- При вичавлюванні великої кількості фруктів регулярно очищуйте сито, щоби на ньому не накопичувалися насіння та шкірки.

## 22/23 Мульти подрібнювач (за наявності)

- a Насадка для натирання
- b Ущільнювальне кільце
- c Ножовий блок

- 1 Помістіть інгредієнти у чашу.
- 2 Встановіть ущільнювальне кільце на ножовий блок.
- 3 Поверніть ножовий блок догори дном. Опустіть його в чашу, тримаючи лезами вниз.
- 4 Щільно накрутіть ножовий блок на чашу. Зверніться до позначок на нижній частині ножового блоку:
  -  – Розблокована позиція
  -  – Заблокована позиція
- 5 Встановіть подрібнювач на блок електродвигуна так, щоби позначка ▼ на подрібнювачі співпадала з позначкою ■ на блоці електродвигуна і поверніть його за годинниковою стрілкою до позначки блокування.
- 6 Виберіть максимальну швидкість або скористайтеся імпульсним режимом (P).

#### Корисні поради

- Дитяче харчування / пюре – залиште приготовану їжу охолонути до кімнатної температури перед обробкою у подрібнювачі.
- Для досягнення найкращих результатів рекомендується користуватися основною чашею для подрібнення трав.

## 24 Насадка-подрібнювач для помолу (за наявності)

- a Кришка насадки-подрібнювача для помолу
  - b Ножовий блок насадки-подрібнювача для помолу
- 1 Помістіть інгредієнти у чашу з ножовим блоком.

- 2 Встановіть кришку і поверніть за годинниковою стрілкою, щоб зафіксувати її.
- 3 Встановіть подрібнювач на блок живлення і поверніть за годинниковою стрілкою, щоб зафіксувати його.
- 4 Оберіть необхідну швидкість або використовуйте імпульсний режим (P).

#### Корисні поради

- Для оптимальної обробки спецій рекомендується не обробляти більш е 50 грамів одночасно.
- Оскільки цілі спеції зберігають свій аромат довше, ніж мелені, краще частіше подрібнювати невелику кількість, щоб зберегти аромат.
- Щоб отримати від спецій максимум смаку і ефірних масел, їх можна підсмажити перед подрібненням.
- Не обробляйте висушене коріння куркуми в подрібнювачі, оскільки воно занадто тверде і може пошкодити леза.
- Перед обробкою обов'язково поріжте імбир на дрібні шматочки.
- Для досягнення найкращих результатів рекомендується користуватися основною чашею для подрібнення трав.

## 25 Blend-Xtract 2GO (за наявності)

- a Кришка-діспенсер
- b Пляшка
- c Ущільнювальне кільце
- d Ножовий блок

- 1 Додаючи інгредієнти в пляшку, не перевищуйте відмітку 400 мл.
  - Для досягнення найкращого результату змішування завжди додавайте лід/заморожені інгредієнти в пляшку першими.
  - Додаючи заморожені інгредієнти (наприклад, заморожені фрукти, йогурт, морозиво чи лід), не кладіть більше 60 г або 3 кубиків льоду.
  - Не перемішуйте заморожені інгредієнти без рідини.
- 2 Установіть ущільнювальне кільце до ножового блоку так, щоби воно правильно увійшло до пазів.
  - Якщо ущільнювач має пошкодження або його було встановлено неправильно, це може призвести до протікання.
- 3 Утримуйте нижню частину ножового блоку з тримачем і опустіть його в пляшку лезами униз.

- 4 Прикрутіть тримач ножа на пляшку і поверніть по часовій стрілці, щоб зафіксувати.
  - Струсіть пляшку, щоб розподілити інгредієнти.
  - Помістіть блендер на блок електродвигуна і поверніть за годинниковою стрілкою, щоб зафіксувати.
- 5 Виберіть максимальну швидкість. Змішуйте інгредієнти до однорідності.
  - Коли напій набуде потрібної консистенції, ви можете скористатися імпульсним режимом «P» для ретельного змішування всіх інгредієнтів.

#### Корисні поради

- Зверніть увагу, що коли пляшка заповнена до максимуму (400 мл), це дорівнює приблизно двом порціям.
- Якщо ви не маєте наміру випити напій одразу, тримайте його в холодильнику.
- Напій має бути достатньо рідким, щоб проходити крізь отвір у кришці. Для приготування рідкішого напою, додавайте більше рідини.
- Після закінчення процесу вимішування деякі напої мають неоднорідну текстуру. Це трапляється в результаті того, що інгредієнти, що перемішуються, містять зернята та волокнисту структуру.
- Деякі напої можуть згодом відстоюватися. Тому рекомендується вживати їх одразу після приготування. Напої, що відстоялися, рекомендується збовтати перед вживанням.
- Завжди тримайте пляшку з напоєм прямо, навіть коли вона закрита кришкою.

## Використання кришки для ПИТТЯ

- 1 Встановіть та закрийте кришку, повернувши за годинниковою стрілкою.
- 2 Коли ви бажаєте випити напій, відкрийте ковпачок кришки. Ви можете пити безпосередньо з пляшки.

## 26 Express Dice (за наявності)

- a Диск для нарізки кубиками
- b Решітка для нарізки кубиками
- c Штовхач для нарізки кубиками

#### Важливо

- Диск для нарізки кубиками призначений лише для того, щоб використовувати з насадкою для нарізки кубиками.
- Дощечку для нарізки слід використовувати лише з сіткою для нарізки. Використання

без встановленої сітки для нарізки призведе до пошкодження дна пристрою.

## Використання Express Dice

- 1 Вставте приводний вал і чашу на блок електродвигуна.
- 2 Вставте диск для нарізки кубиками і закрийте кришку.
- 3 Вставте решітку для кубиків у подавальну трубку.
- 4 Увімкніть живлення і використовуйте штовхач для кубиків, щоб пропустити харчові продукти через решітку.

### Корисні поради

- Щоб полегшити обробку, покладіть обидві руки зверху штовхача і міцно натисніть.
- Для найкращих результатів використовуйте свіжі фрукти та овочі.
- Щоб запобігти розчавленню продуктів, не кладіть їх щільно у завантажувальну трубку - в ідеалі продукти слід нарізати не більше ніж по:



- Якщо їжа занадто тверда, щоб просунути її через решітку, її треба варити приблизно 10-15 хвилин, потім охолодити в холодильнику перед обробкою.
- Завжди видаляйте тверді шкірки, кісточки, хвостики та насіння тощо, з продуктів перед обробкою.

### Примітка:

- Через різні розміри та форми продуктів, деякі нарізані кубиками шматочки можуть бути неправильної форми, це нормально.
- Такі продукти, як сир, шинка, чорізо можуть забиватися в решітці, тому для них не рекомендується використовувати цю насадку.

## Чищення решітки

Використовуйте кінець штовхача, щоб витіснити будь-які залишки їжі, які можуть потрапити та забити решітку.

**26A** Експрес-нарізка кубиками може також використовуватися для нарізок фрі, крудіте і паличками.

- 1 Вставте решітку для кубиків без відповідного диску.
- 2 Далі вручну проштовхніть крізь решітку продукти харчування, не вмикаючи пристрій.

## 27 Express Serve (за наявності)

- a Вал привода Express serve
- b Подовжувальний жолоб
- c Основа
- d Запобіжний щиток

- 1 Встановіть приводний вал і чашу на блок живлення.
- 2 Встановіть невеликий вал приводу на головний привід - **Express serve не буде працювати, якщо він не встановлений.**
- 3 Встановіть необхідне приладдя/диск - не застосовуйте надмірну силу. Див. розділ "Диски" та "Express інструмент для нарізки кубиками" із подальшою інформацією, примітками та підказками.
- 4 Установіть кришку.

Використовуйте разом із наступним:

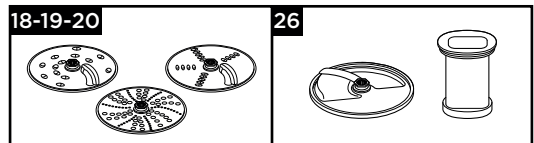

### Важливо — насадка для нарізки у формі кубиків та диски

- Якщо продукти не виходять з отвору, вимкніть та перевірте, чи не застрягла їжа під встановленим диском і запобіжним щитком. Видаліть будь-які продукти, які застрягли, перш ніж продовжувати обробку.

## Догляд та чищення

- Завжди вимикайте прилад та від'єднуйте його від електромережі перед чищенням.
- **Поводьтесь обережно з ножем ріжучими дисками - вони дуже гострі.**
- Деякі продукти можуть знебарвлювати пластикові деталі. Це вважається нормальним явищем, не призводить до пошкоджень пластикових деталей та не впливає на смак їжі. Щоб вивести знебарвлену пляму, потріть її ганчіркою, змоченою у рослинній олії.

### Блок електродвигуна

- Протріть вологою ганчіркою, потім висушіть. Переконайтесь, що зона блокування ⑧ очищена від сміття.
- Не опускайте блок електродвигуна у воду.
- Зберігайте зайву частину шнура у відсіку для зберігання, який розташовано у задній частині блока електродвигуна ⑨.

Інструкції з чищення — див. відповідну ілюстрацію 28.

### Обслуговування та ремонт

- Якщо в роботі приладу виникли будь-які неполадки, перед зверненням до служби підтримки прочитайте розділ «Усунення несправностей» в цьому посібнику або зайдіть на сайт [www.kenwoodworld.com](http://www.kenwoodworld.com).
- Пам'ятайте, що на прилад поширюється гарантія, що відповідає всім законним положенням щодо існуючої гарантії та прав споживача в тій країні, де прилад був придбаний.
- При виникненні несправності в роботі приладу Kenwood або при виявленні будь-яких дефектів, будь ласка, надішліть або принесіть прилад в авторизований сервісний центр KENWOOD. Актуальні контактні дані сервісних центрів KENWOOD ви знайдете на сайті [www.kenwoodworld.com](http://www.kenwoodworld.com) або на сайті для вашої країни.
- Спроектовано та розроблено компанією Kenwood, Об'єднане Королівство.
- Зроблено в Китаї.



### ВАЖЛИВА ІНФОРМАЦІЯ СТОСОВНО НАЛЕЖНОЇ УТИЛІЗАЦІЇ ПРОДУКТУ ЗГІДНО ІЗ ДИРЕКТИВОЮ ПРО УТИЛІЗАЦІЮ ЕЛЕКТРИЧНОГО ТА ЕЛЕКТРОННОГО ОБЛАДНАННЯ (WEEE)

Після закінчення терміну експлуатації не викидайте цей прилад з іншими побутовими відходами. Віднесіть прилад до місцевого спеціального авторизованого центру збирання відходів або до дилера, який може надати такі послуги.

### Таблиця рекомендованих швидкостей

Не перевищуйте час роботи приладу без перерви, вказаний нижче.









Не перевищуйте максимальну ємність, вказану в таблиці нижче.





Безперервна експлуатація приладу протягом тривалого періоду часу може пошкодити прилад.

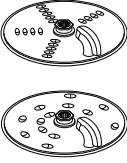

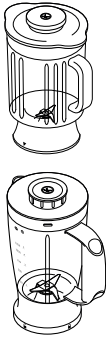
**Поради щодо обробітку наведені тільки для інформації й можуть змінюватися в залежності від рецепту інгредієнтів.**

**Не обробляйте гарячі інгредієнти.**

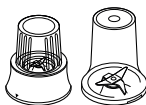
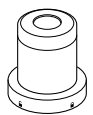
Інструмент/ Насадка	Призначення		 (Секунда)	
	Універсальні суміші для тортів	2	10	1,2 кг Загальна вага
	Печиво - перемішування жиру і борошна Додавання води у різні інгредієнти тіста для випікання	2 1 - 2	10 10 - 20	300 г Вага борошка
	Нарізання риби та пісного м'яса Паштети і террини	2	10 - 30	Макс. 400 г пісне ого м'яса

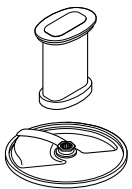
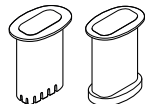
Таблиця рекомендованих швидкостей				
Інструмент/ Насадка	Призначення		 (Секунда)	
	Шаткування овочів	P	5 - 10	100 г - 250 г
	Подрібнення горіхів	2	30 - 60	100 г - 200 г
	Трави	2	20 - 30	30 г - 50 г
	Майонез	2	60 - 80	4 яєчних жовтки
	Приготування пюре із м'яких або приготов а их фруктів	2	10 - 30	500 г
	Яєчні білки	2	60 - 120	2 - 6 (200 г)
	Збиті вершки (Час обробки може змінюватися в залежності від жирності вершків)	2	60 - 120	250 - 500 мл
	Для дріжджового тіста	2	60	340 г Вага борошка 550 г Загальна вага
	Натирання та нарізання твердих харчових продуктів: сиру, моркви, картоплі та продуктів подібної текстури	2	-	Не наповнюйте чашу вище максимальної позначки 1,2 л
	Нарізання м'яких харчових продуктів: огірків і помідорів	1	-	
	Нарізує сир пармезан	2	-	
	Використовується для вичавлювання соку з цитрусових, наприклад, з апельсинів, лимонів, лайму та грейпфрутів)	1	-	-
	Холодні супи й напої (Додайте в чашу лід/заморожені інгредієнти в останню чергу)	2	30 - 60	1,2 літра
	Молочні коктейлі/суміші на основі холодного молока	2	15 - 30	1 літр
	Подрібнення льоду	P	30 - 40	6 кубиків льоду (125 г)
	Збивання кляру (Спочатку додайте рідкі інгредієнти)	1 ↓ 2	10 ↓ 50	1 літр

Інструмент/ Насадка	Призначення		 (Секунда)	
	Горіхи	2	10 - 30	50 г
	Кавові зерна	2	30	50 г
	Сире м'ясо (біфштекс) нарізати кубиками 2 см	P	5	70 г
	Подрібнення спецій Чорний перець, насіння кардамону, кмину, коріандру та фенхелю	2	30 - 60	50 г
	Помол кавових зерен	2		50 г
	Подрібнення горіхів	P	-	50 г
	Обробка зубчику часнику, свіжих чилі та коренів імбир	P	-	30 г
	Свіжий кокосовий горіх	2/P	30 - 60	40 г
	Напої та смузі	2	30 - 60	400 мл
	Використовуйте для нарізки різноманітних продуктів, таких як морква, кабачки, огірок, буряк і яблука кубиками.	2	-	Не заповнюйте вище максимальної мітки на чаші
	Використовуйте для нарізки різних продуктів, таких як картопля, морква, цукіні і огірки, для нарізок фрі і крудїте.	Вручну		

Усунення несправностей		
Проблема	Причина	Рішення
Комбайн не працює.	Не постачається живлення.  Чаша неправильно встановлена на блоці електродвигуна. Кришку чаші неправильно зафіксовано.	Переконайтеся, що комбайн було під'єднано до електромережі. Перевірте, чи правильно розташована чаша, ручка повинна бути розташована у правому передньому куті. Переконайтеся, що фіксатор кришки розташований в області ручки. <b>Прилад не працюватиме, якщо чаша та кришка були встановлені неправильно.</b> Якщо жодна із вищеназваних перевірок не розкрила причину несправності, перевірте плавкі запобіжники чи автоматичний вимикач у вашому домі.
	Знімний приводний вал  не встановлено на блоці живлення.	Установіть знімний приводний вал  на блок живлення перед встановленням чаші. Інструменти чаші та насадки не працюватимуть, доки не буде встановлено приводний вал.

Усунення несправностей		
Проблема	Причина	Рішення
Блендер, Blend-Xtract 2GO або подрібнювач не працює	Блендер, Blend-Xtract 2GO або подрібнювач не зафіксований належним чином. Блендер, Blend-Xtract 2GO або подрібнювач зібраний неправильно.	Блендер, Blend-Xtract 2GO або подрібнювач не працює, якщо він неправильно встановлений та не заблокований. Переконайтеся, що ніж повністю затягнутий в чаші/пляшці/насадці для натирання
Комбайн зупиняється під час роботи.	Комбайн перевантажено/ завантаження вище допустимої норми. Кришку не зафіксовано.	Перевірте максимальні показники завантаження, які зазначені в Таблиці рекомендованого використання. Переконайтеся, що кришку правильно зафіксовано.
Блендер, Blend-Xtract 2GO або універсальний подрібнювач протікає під основою ножового блока.	Не має ущільнювача. Ущільнювач встановлено неправильно. Ущільнювач пошкоджено.	Переконайтеся, що ущільнювач встановлено правильно, і він не має пошкоджень. Щоби правильно замінити ущільнювач, дивіться розділ «Обслуговування та ремонт».
Нестабільні/сильні вібрації пристрою та рух.	Подрібнення липких фруктів/складників, як-от фініки. Обрана швидкість занизька.	Для найкращих результатів спочатку варто використовувати функцію «Імпульс» для подрібнення, а потім продовжити приготування на максимальній швидкості.
Незадовільна робота інструментів/насадок.	Дивіться поради у відповідному розділі «Використання насадок». Переконайтеся, що насадки були встановлені правильно.	
Функція зважування		
На дисплеї світиться позначка [----].	Під час роботи екран дисплея зависає. На екрані дисплея відображається показник зі знаком мінус, коли дисплей не обнулений, а інгредієнти вийнято або знято чашу/кришку/насадку. Кількість, що зважується, дуже мала.	Робота у звичайному режимі.  Обнулiть екран, додайте відсутні інгредієнти або повторно встановіть чашу/кришку/насадку.  Для зважування невеликих об'ємів, використовуйте чайну та столову ложки.
На дисплеї змінилися показники ваги.	Під час зважування ви перемістили блок електродвигуна.	Перед зважуванням завжди встановлюйте прилад на суху рівну поверхню. Не переміщуйте блок електродвигуна під час виконання зважування. Перед зважуванням наступних інгредієнтів, обнулiть показники.
Екран дисплея вимкнено	Блок електродвигуна відключений від мережі Екран дисплея автоматично відключається, якщо протягом 5 хвилин відображається однаковий показник ваги.	Підключіть прилад до мережі.  Натисніть кнопку ON/ZERO один раз, і дисплей увімкнеться.
На дисплеї відображається [0 - Ld]	Під час виконання зважування прилад був перевантажений До блоку електродвигуна прикладені надмірні зусилля.	Не перевищуйте максимально допустиму вагу для зважування, яка становить 3 кг.  Не прикладайте до блоку електродвигуна надмірних зусиль — це може стати причиною пошкодження датчика зважування.

## دليل اكتشاف المشكلات وحلها

المشكلة	السبب	الحل
جهاز تحضير الطعام لا يعمل.	الجهاز غير موصل بمصدر تيار كهربائي. السلطانية غير مركبة على وحدة الطاقة (الموتور) بشكل صحيح. غطاء السلطانية غير مركب بشكل صحيح.	تحقق من السلك الكهربائي وأنه موصل بمنفذ التيار الكهربائي. تأكد من تركيب السلطانية بشكل صحيح وأن المقبض متجه ناحية الركن الأمامي الأيمن. تأكد من تعشيق الغطاء العلوي بشكل صحيح في منطقة المقبض. لن يعمل جهاز تحضير الطعام في حالة تركيب السلطانية والغطاء العلوي بشكل غير صحيح. في حالة عدم حل المشكلة بالطول أعلاه، تحقق من المنصهر/ قاطع الدائرة الكهربائية في المنزل.
محور الدوران القابل للفصل ⑤ غير مُركب بوحدة الطاقة.	محور الدوران القابل للفصل ⑤ غير	ركب محور الدوران القابل للفصل ⑤ في وحدة الطاقة قبل تركيب السلطانية. لن تعمل أدوات السلطانية والملحقات إذا لم يتم تركيب محور الدوران.
المازج، المازج Blend-Xtract 2GO أو المطحنة لا تعمل	المازج، المازج Blend-Xtract 2GO أو المطحنة غير مستقرين في موضع التثبيت بشكل صحيح. لم يتم تركيب المازج، المازج Blend-Xtract 2GO أو المطحنة بالطريقة الصحيحة.	لن يعمل المازج، المازج Blend-Xtract 2GO أو المطحنة في حالة التركيب بشكل غير صحيح في موضع تعشيق القفل. تأكد من ربط وحدة الشفرات بإحكام في الدورق/الزجاجة/وعاء الطحن
توقف جهاز تحضير الطعام أثناء التشغيل.	تجاوز حد التحميل لجهاز تحضير الطعام/تجاوز السعات القصوى تم فتح الغطاء العلوي.	تحقق من السعات القصوى الموصى بها والمحددة في جدول السرعات. تأكد من قفل الغطاء العلوي بشكل صحيح.
تسرب من المازج، المازج Blend-Xtract 2GO أو المطحنة متعددة الاستخدامات في قاعدة وحدة الشفرات.	حلقة الإحكام غير مركبة. حلقة الإحكام غير مركبة في موضعها جيداً. حلقة الإحكام تالفة.	تحقق من تركيب حلقة الإحكام في موضعها الصحيح وبطريقة صحيحة وأنها غير تالفة. للحصول على حلقة إحكام لاستبدال الحلقة التالفة. راجع قسم الصيانة ورعاية العملاء
الوحدة غير مستقرة/اهتزازات وحركة شديدة.	تحضير الفاكهة/المكونات اللزجة مثل البلح. السرعة المحددة بطيئة جداً.	للحصول على أفضل النتائج، استخدم "التشغيل النبضي" أولاً لتكسير المكونات ثم تابعي التحضير بأقصى سرعة.
لا تعمل الأدوات/الملحقات بشكل جيد.	راجع التلميحات المتعلقة بكل أداة أو ملحق في قسم (استخدام الملحق). تأكد من تركيب الملحقات بشكل صحيح.	
<b>وظيفة الوزن</b>		
شاشة العرض ثابتة على الوضع [ - - - ]	يُثبت عرض شاشة العرض أثناء التشغيل. تعرض شاشة العرض قيمة سالبة وذلك يرجع إلى عدم إعادة تعيين الوزن إلى الصفر أولاً أو في حالة إزالة أي من المكونات أو السلطانية/الغطاء العلوي/الملحق. الكمية الموزونة صغيرة جداً	تشغيل عادي. أعيدي تعيين الشاشة إلى الصفر أو أعيدي المكونات أو أعيدي تركيب السلطانية/الغطاء العلوي/الملحق. استخدمي ملعقة صغيرة أو ملعقة كبيرة لوزن الكميات الصغيرة
تم تغيير الوزن على شاشة العرض	تم تغيير الوزن على شاشة العرض التشغيل	ضعي جهاز تحضير الطعام على سطح مستوي جاف قبل عملية الوزن. لا تحركي وحدة الطاقة أثناء استخدام وظيفة الوزن. قومي بتعيين الصفر على شاشة العرض قبل وزن المكونات التالية.
تم إيقاف تشغيل شاشة العرض	تم فصل التيار الكهربائي عن وحدة الطاقة (الموتور) يتم إيقاف تشغيل شاشة العرض تلقائياً في حالة عرض نفس الوزن لمدة 5 دقائق.	أعيدي توصيل الجهاز بمصدر التيار الكهربائي. اضغطي على زر ON/ZERO (تشغيل/صفر) مرة واحدة، يتم إضاءة شاشة العرض.
شاشة العرض تعرض القيمة [Ld - 0]	تجاوز سعة وظيفة الوزن تم توجيه قوة مفرطة على وحدة الطاقة.	لا تتجاوزي أقصى سعة لوظيفة الوزن وهي 3 كيلوغرام. لا تضعي وزن كبير على وحدة الطاقة حيث قد يسبب ذلك تلف مستشعر الوزن.



## جدول توصيات الاستخدام

الاداة/الملحق	الوظيفة		 (ثانية)	
	السوائل والمشروبات الباردة (أضيفي الثلج/ المكونات المجمدة إلى الدورق كآخر مكونات)	٢	٦٠ - ٣٠	١,٢ لتر
	الحليب المخفوق/الخلطات المستندة إلى حليب بارد	٢	٣٠ - ١٥	١ لتر
	جرش الثلج	P	٤٠ - ٣٠	٦ مكعبات ثلج (١٢٠ غرام)
	خليط المخفوقات (أضيفي المكونات السائلة أولاً)	١ ↓ ٢	١٠ ↓ ٥٠	١ لتر
	المكسرات	٢	٣٠ - ١٠	٥٠ غرام
	حبوب القهوة	٢	٣٠	٥٠ غرام
	قطع اللحم غير المطهية (ستيك بقري)، قطعها إلى مكعبات بطول ٢,٥ سم	P	٥	٧٠ غرام
	معالجة التوابل فلفل أسود ويزور الهيل والكمون والكزبرة والشمرة وقرنون الفلفل الحار	٢	٦٠ - ٣٠	٥٠ غرام
	طحن حبوب القهوة	٢		٥٠ غرام
	فرم المكسرات	P	-	٥٠ غرام
	فرم فصوص الثوم والفلفل الأحمر الطازج والزنجبيل	P	-	٣٠ غرام
	جوز الهند الطازج	P / ٢	٦٠ - ٣٠	٤٠ غرام
	المشروبات والمشروبات ذات الرغوة	٢	٦٠ - ٣٠	٤٠٠ مل
	تستخدم لتقطيع مجموعة متنوعة من الأطعمة مثل الجزر والكوسة والخيار والشمندر والتفاح إلى مكعبات.	٢	-	لا تتجاوزي السعة القصوى المشار إليها على السلطانية
	تستخدم لتقطيع مجموعة متنوعة من الأطعمة مثل البطاطس، والجزر، والكوسة، والخيار إلى البطاطس المقالية والكروديتيس.	الدليل		

## جدول توصيات الاستخدام

لا تستخدمى الجهاز لأزمنة أطول من تلك الموضحة أدناه دون السماح بفترات الراحة.  
لا تتجاوزى السعات القصوى المذكورة في الرسم البياني أدناه. استمرارية معالجة المزيد من المكونات لفترة زمنية أطول قد يتسبب في تلف الجهاز.  
معلومات المعالجة الموضحة هي إرشادية فقط، حيث تختلف الأزمنة والسرعات المستخدمة حسب الوصفة والمكونات المستخدمة.  
لا تستخدمى مكونات ساخنة أثناء التحضير

الأداة/الملحق	الوظيفة		 (ثانية)	
	خلطات الكعكات الجاهزة	٢	١٠	الوزن الإجمالي ١,٢ كغم
	المعجنات - خلط السمن مع الدقيق إضافة الماء لدمج مكونات المعجنات	٢ ٢ - ١	١٠ ٢٠ - ١٠	وزن الدقيق ٣٠٠ غرام
	فرم الأسماك واللحوم العجائن الهشة وأرغفة اللحم	٢	٢٠ - ١٠	٤٠٠ غرام لحم بقري طري
	فرم الخضراوات	P	١٠ - ٥	٢٥٠ - ١٠٠ غرام
	فرم المكسرات	٢	٦٠ - ٣٠	٢٠٠ - ١٠٠ غرام
	الأعشاب	٢	٣٠ - ٢٠	٥٠ - ٣٠ غرام
	المايونيز	٢	٨٠ - ٦٠	٤ صفار بيض
	هرس الفواكه اللينة والفواكه والخضروات المطهية	٢	٣٠ - ١٠	٥٠٠ غرام
	بياض البيض	٢	١٢٠ - ٦٠	٢ - ٦ (٢٠٠ غرام)
	القشدة المخفوقة (تختلف أزمنة المعالجة وفقاً لدرجة الدهون في القشدة)	٢	١٢٠ - ٦٠	٢٥٠ - ٥٠٠ مل
	الخلطات المخمرة	٢	٦٠	وزن الدقيق ٣٤٠ غرام الوزن الإجمالي ٥٥٠ غرام
	بشر وتقطيع المكونات الغذائية الصلبة - الجبن والجزر والبطاطس والأغذية التي لها نفس ذلك القوام.	٢	-	لا تتجاوزى السعة القصوى المشار إليها على السلطانية وهي ١,٢ لتر
	تقطيع المكونات الغذائية اللينة إلى شرائح - الخيار والطماطم	١	-	
بشر جبن البارميزان	٢	-		
	استخدمى العصارة لتحضير العصير من الموالح، مثل البرتقال والليمون والليمون الحمضي والجريب فروت.	١	-	-

- a محور دوران ملحق Express serve  
b أنبوب التمديد  
c القاعدة  
d سطح الرفع

- ١ ركبني محور الدوران والسلطانية على وحدة الطاقة (الموتور).  
٢ ركبني محور الدوران الصغير مع المحور الرئيسي - لن يعمل ملحق Express serve السريعة إذا لم يتم تركيبه.  
٣ ركبني الملحق/القرص المطلوب - لا تستخدم القوة المفرطة. أرجعي إلى أقسام الأقراص وExpress Dice للحصول على مزيد من المعلومات والتلميحات والنصائح.  
٤ ركبني الغطاء العلوي.

لا تستخدم القوة المفرطة مع ما يلي:

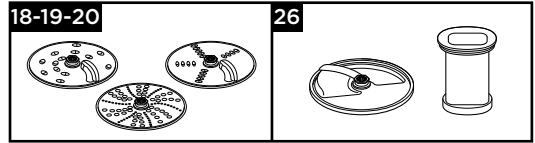

### مهم - القطاعة والأقراص

- إذا كان الطعام لا يخرج من مخرج الطعام، أوقفي التشغيل وتحققي من عدم انحشار الطعام أسفل القرص ومن تركيب سطح الرفع. أزيل أي طعام محشور قبل مواصلة التحضير.

## العناية والتنظيف

- أوقفي دائماً تشغيل الجهاز وافصله عن مصدر التيار الكهربائي قبل التنظيف.
- توخي الحذر أثناء التعامل مع الشفرات وأقراص التقطيع - هذه الأجزاء حادة جداً.
- قد تؤثر بعض الأغذية على لون البلاستيك. هذا امر طبيعي تماماً ولا يضر بالبلاستيك أو يؤثر على نكهة الطعام. امسحي البلاستيك بقماش مغموس في زيت نباتي لإزالة تغيير اللون.
- وحدة الطاقة (الموتور)
- امسحيها بقطعة قماش مبللة، ثم جففيها. تأكدي من أن منطقة القفل ⑧ خالية من بقايا الطعام.
- لا تقومي بغمر وحدة الطاقة في الماء.
- قومي بلف السلك الزائد في مكان تخزين السلك أسفل وحدة الطاقة ⑨.

## أرجعي إلى الرسم التوضيحي ذي الصلة

28

## الصيانة ورعاية العملاء

- في حالة مواجهة أية مشكلة متعلقة بتشغيل الجهاز، قبل الاتصال لطلب المساعدة، يرجى مراجعة قسم «دليل اكتشاف المشكلات وحلها» في الدليل أو زيارة موقع الويب [www.kenwoodworld.com](http://www.kenwoodworld.com).
- يرجى الملاحظة بأن جهازك مشمول بضمان، هذا الضمان يتوافق مع كافة الأحكام القانونية المعمول بها والمتعلقة بحقوق الضمان والمستهلك في البلد التي تم شراء المنتج منها.
- في حالة تعطل منتج Kenwood عن العمل أو في حالة وجود أي عيوب، فيرجى إرساله أو إحضاره إلى مركز خدمة معتمد من KENWOOD. للحصول على معلومات محدثة حول أقرب مركز خدمة معتمد من KENWOOD، يرجى زيارة موقع الويب [www.kenwoodworld.com](http://www.kenwoodworld.com)، أو موقع الويب المخصص لبلدك.
- تمت الأعمال الهندسية والتصميم من قبل شركة Kenwood في المملكة المتحدة.
- صنع في الصين.



معلومات هامة هو الكيفية الصحيحة للتخلص من المنتج وفقاً لتوجيهات الاتحاد الأوروبي المتعلقة بنفايات المعدات الكهربائية والإلكترونية (WEEE)

في نهاية العمر التشغيلي للجهاز، يجب عدم التخلص من الجهاز في نفايات المناطق الحضرية. بل يجب أخذه إلى مركز تجميع خاص بجهة محلية متخصصة في التخلص من هذه النفايات أو إلى تاجر يقدم هذه الخدمة.

## 25 المازج Blend-Xtract 2GO (في حالة تزويده داخل صندوق البيع)

داخل صندوق البيع)

- a غطاء التوزيع العلوي
- b زجاجة المازج
- c حلقة الإحكام
- d وحدة الشفرات

- ١ أضيفي المكونات إلى الزجاجة حتى علامة المستوى ٤٠٠ ملي. للحصول على أفضل أداء للمزج، أضيفي دائماً الثلج/المكونات المجمدة إلى زجاجة المازج أولاً.
- ٢ عند إضافة المكونات المجمدة (مثل الفواكه المجمدة أو الزبادي أو الآيس كريم أو الثلج)، فلا تقومي بمزج أكثر من ٦٠ غرام أو ٣ مكعبات ثلج.
- ٣ لا تمزجي مكونات مجمدة دون إضافة سائل
- ٤ ركبتي حلقة الإحكام على وحدة الشفرات مع التأكد من استقرار حلقة الإحكام في موضعها بشكل صحيح داخل التجويف.
- ٥ إذا كانت حلقة الإحكام تالفة أو غير محكمة بشكل صحيح فسوف يحدث تسريباً.
- ٦ امسكي بالجانب السفلي لوحدة الشفرات واخفضيها داخل الزجاجة، بحيث تكون الشفرات موجهة لأسفل.
- ٧ اربطي حامل الشفرات في الزجاجة، عن طريق اللف في اتجاه عقارب الساعة حتى موضع القفل.
- ٨ رجي الإبريق لتوزيع المكونات.
- ٩ ركبتي المازج على وحدة الطاقة ثم أدبريه في اتجاه عقارب الساعة حتى يتم إحكام القلق.
- ١٠ حددي السرعة القصوى. اتركي المكونات قيد الخلط إلى أن تتكون الرغوة.
- ١١ بمجرد وصول المشروب إلى القوام المطلوب، يمكنك استخدام وظيفة التشغيل النبضي (P) للتأكد من مزج جميع المكونات تماماً.

## 26 Express Dice (في حالة تزويده داخل صندوق البيع)

- a قرص التقطيع
- b شبكة التقطيع
- c عصا الدفع للتقطيع

### مهم

- تم تصميم قرص التقطيع للاستخدام مع ملحق التقطيع فقط.
- يجب عدم استخدام "عصا الدفع للتقطيع" إلا مع شبكة التقطيع. حيث سيؤدي استخدامها بدون تركيب شبكة التقطيع إلى تلف الجزء السفلي من عصا الدفع.

## لاستخدام Express Dice

- ١ ركبتي محور الدوران والسلطانية على وحدة الطاقة (الموتور).
- ٢ أضيفي قرص التقطيع وركبتي الغطاء العلوي.
- ٣ ركبتي شبكة التقطيع في أنبوب التغذية.
- ٤ قم بتشغيل عصا الدفع للتقطيع واستخدامها تحضير الطعام من خلال شبكة التقطيع.

### تلميحات ونصائح

- للمساعدة في تجهيز مكان التحضير ضعني كلتا يديك أعلى عصا دفع الطعام واضغطي لأسفل بقوة.
- للحصول على أفضل النتائج، استخدم الفواكه والخضروات الطازجة.
- لمنع انحشار الطعام، لا تكسسي الطعام في أنبوب التغذية - من الناحية المثالية، يجب عدم قطع الطعام إلى قطع أكبر من:

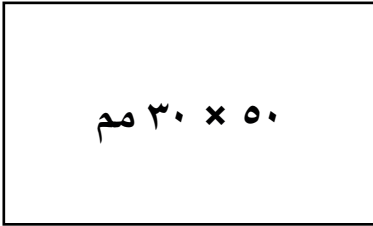

٣٠ × ٥٠ مم

- إذا كان من الصعب جداً دفع الطعام خلال الشبكة لمدة ١٠-١٥ دقيقة، فاتركيه يبرد في الثلاجة قبل التحضير.
- احرصي دائماً على إزالة القشور الصلبة والنوى والبذور وما إلى ذلك من الطعام قبل التحضير.
- ملحوظة:
- بسبب الأحجام والأشكال المختلفة للأطعمة، فإن نتائج الأطعمة المقطعة تحتوي على بعض القطع المشوهة، وهذا أمر طبيعي.
- تسبب الأطعمة مثل الجبن ولحم الخنزير والشوريزو انسداد الشبكة لذا لا ينصح باستخدامها مع هذا الملحق.

## تنظيف الشبكة

استخدمي طرف عصا دفع الطعام لإخراج أي طعام قد يكون محشوراً في شبكة التقطيع.

## 26A يمكن أيضاً استخدام ملحق Express Dice في

- تحضير البطاطس المقلية والكروديتيس والباتون.
- ١ ركبتي شبكة التقطيع بدون قرص التقطيع.
- ٢ ثم ادفعي الطعام يدوياً عبر الشبكة بدون تشغيل الجهاز.

### تلميحات ونصائح

- لاحظي أنه عند تعبئة الزجاجة إلى السعة القصوى (٤٠٠ ملي)، فإن الكمية تكون كافية للتقديم لشخصين إذا كنت لا تتوين استهلاك المشروب مباشرة فيجب الاحتفاظ به في الثلاجة.
- تأكدي أن قوام المشروب رقيق بالقدر الكافي حتى تتمكنين من شربه عن طريق الفتحة الصغيرة الموجودة في غطاء التوزيع العلوي.
- لتحضير مشروب بقوام خفيف أضيفي المزيد من السوائل.
- بعد الخلط لفترة من الوقت، قد تكون بعض المشروبات غير مصحوبة برغوة بشكل تام نتيجة وجود بذور أو تكون المكونات ذات طبيعة ليفية.
- قد تنفصل بعض المشروبات إذا تركت لفترة بعد الخلط، لذلك يكون من الأفضل تناولها مباشرة. يجب قلب المشروبات المنفصلة قبل تناولها.
- عند تركيب غطاء التوزيع العلوي حافظي على وضع الزجاجة في وضع رأسي.

## استخدام غطاء فتحة الشرب

- ١ ركبتي الغطاء العلوي وثبتيه من خلال لفة في اتجاه عقارب الساعة.
- ٢ إذا أردت تناول المشروبات ذات الرغوة، ببساطة ارفعي الغطاء العلوي. يمكن شرب المشروب مباشرة من الزجاجة.

## 23/22 المفرمة / المطحنة الصغيرة

(في حالة التزويد داخل صندوق البيع)

- a الوعاء  
b حلقة الإحكام  
c وحدة الشفرات

- 1 ضعي المكونات في وعاء الطحن.
- 2 ركبتي حلقة الإحكام في وحدة الشفرات
- 3 اقلي وحدة الشفرات. ضعيها داخل الوعاء بحيث يكون اتجاه الشفرات لأسفل.
- 4 اربطي وحدة الشفرات في الوعاء بإحكام باستخدام أصابعك. راجعي الرسوم التوضيحية الموجودة على الجانب السفلي لمجموعة وحدة الشفرات وهي كالتالي:

🔒 = موضع الفتح

🔒 = موضع القفل

- 5 ضعي المطحنة على وحدة الطاقة (الموتور) ثم حاذي العلامة 🔒 الموجودة على المطحنة مع العلامة ▼ الموجودة على وحدة الطاقة (الموتور) ثم لفي المطحنة في اتجاه عقارب الساعة حتى تستقر في موضع القفل.
- 6 حددي السرعة القصوى أو استخدمي وظيفة التشغيل النبضي (P).

### تلميحات ونصائح

- غذاء الرضع/المهروسات - اتركي الأطعمة المطهية لتبرد في درجة حرارة الغرفة قبل معالجتها في المطحنة.
- للحصول على أفضل النتائج ننصحك باستخدام السلطانية الأساسية عند فرم الأعشاب.

## 24 مطحنة الفرغ (في حالة التزويد داخل صندوق

البيع)

- a الغطاء العلوي للمطحنة  
b مجموعة شفرات مطحنة الفرغ

- 1 ضعي المكونات على مجموعة الشفرات.
- 2 ركبتي الغطاء العلوي ولفيه ليستقر في موضع التعشيق.
- 3 ضعي المطحنة على وحدة الطاقة (الموتور) ثم لفيها في اتجاه عقارب الساعة حتى تستقر في موضع التعشيق.
- 4 حددي السرعة المطلوبة أو استخدمي وضع التشغيل النبضي (P).

### تلميحات ونصائح

- للحصول على الأداء الأمثل عند تحضير التوابل ننصحك بعدم تحضير أكثر من 50 غرام من المكونات في المرة الواحدة داخل المطحنة.
- تحتفظ قرون التوابل الكاملة بنكهتها فترة زمنية أطول من التوابل المطحونة لذلك فمن الأفضل طحن كمية صغيرة من قرون التوابل الكاملة لاستخدامها وذلك للاحتفاظ بالنكهة.
- للحصول على أقصى نكهة وزيت أساسية من قرون التوابل الكاملة من الأفضل تحميص التوابل قبل طحنها.
- لا تحضري جذور الكركم الجافة بواسطة المطحنة حيث أنها صلبة جداً وقد تتلف الشفرات.
- قطعي الزنجبيل إلى قطع صغيرة قبل معالجته.
- للحصول على أفضل النتائج ننصحك باستخدام السلطانية الأساسية عند فرم الأعشاب.

### تلميحات ونصائح

👉 هام  
استخدميه للخلطات الخفيفة فقط مثل بياض البيض والكريمة.

⚠️ مضرّب البيض غير مناسب للاستخدام مع خلطات الكعكات الجاهزة حيث أن قوام هذه الكعكات تخين وسوف يتسبب في تلف المضرّب. استخدمي دائماً نصل السكين.

- يمكنك الحصول على أفضل النتائج عندما تكون درجة حرارة البيض هي نفس درجة حرارة الغرفة.
- تأكدي من نظافة السلطانية ومضرّب البيض وعدم وجود أي دهون قبل الخفق.

## الأقراص 18 - 20

### استخدام أقراص التقطيع

- 1 كبي محور الدوران والسلطانية في وحدة الطاقة (الموتور).
- 2 امسكي قرص التقطيع من المقبض المركزي ثم ضعي القرص على محور الدوران مع توجيه السطح الملائم لأعلى.
- 3 ركبتي الغطاء العلوي.
- 4 أدخل الطعام من خلال أنبوب التغذية .
- 5 شغلي الجهاز مع دفع الطعام بالتساوي بواسطة عصا دفع المكونات ① - احذري وضع أصابعك داخل فتحة أنبوب التغذية .

### تلميحات ونصائح

- استخدمي مكونات طازجة.
- لا تقطعي الطعام إلى قطع صغيرة جداً. اجعلي عرض (مقطع) أنبوب التغذية ممتلئاً بشكل متساو. يحول ذلك دون انزلاق الطعام على الجوانب أثناء تحضير الطعام.
- الطعام الموضوع بشكل رأسي يخرج قصيراً عن الطعام الموضوع بشكل أفقي.
- تبقى هناك دائماً كمية صغيرة من الفضلات على سطح التقطيع أو في السلطانية بعد تحضير الطعام.

## 21 عصارة الموالح (في حالة التزويد داخل صندوق البيع)

- a مخروط العصر  
b المصفاة

### استخدام عصارة الموالح

- 1 ركبتي محور الدوران والسلطانية في وحدة الطاقة (الموتور).
  - 2 ركبتي المصفاة في السلطانية - تأكدي من استقرار مقبض المصفاة في مواضعه مباشرة على مقبض السلطانية.
  - 3 ركبتي مخروط العصر على محور الدوران وأديره حتى يستقر تماماً في القاع.
  - 4 قطعي ثمار الفواكه إلى نصفين. ثم شغلي الجهاز واضغطي الفاكهة على مخروط العصر.
- لن تعمل العصارة في حالة تركيب المصفاة بشكل غير صحيح.

### تلميحات ونصائح

- للحصول على أفضل النتائج، خزني الفاكهة وعصرها في درجة حرارة الغرفة، أيضاً ليني الفاكهة قبل عصرها عن طريق درجتها على سطح منضدة العمل مع الضغط عليها براحة كفاك.
- للمساعدة في استخلاص العصير، حركي الفاكهة من جانب لآخر أثناء العصر.
- عند عصر كمية كبيرة من الفاكهة، أفرغي المصفاة بانتظام لتجنب تراكم لب ويزور الفاكهة.

## استخدام الملحقات

راجعى جدول توصيات الاس تخدام لمعرفة تفاصيل استخدام كل ملحوق.

### 14A المازج بلاستيكي (في حالة التزويد داخل صندوق البيع)

## استخدام المازج

### الرسم التوضيحي 5 - 7

١ ركبى حلقة الإحكام على وحدة الشفرات - مع التأكد من استقرار حلقة الإحكام في موضعها بشكل صحيح داخل التجويف.

• إذا كانت حلقة الإحكام تالفة أو غير محكمة بشكل صحيح فسوف يحدث تسريباً.

٢ أمسكي الجانب السفلي لوحدة الشفرات وركبى الشفرات داخل الدورق - ثم لفها في اتجاه عكس عقارب الساعة لإحكام القفل. راجعى الرسوم التوضيحية الموجودة على الجانب السفلي لمجموعة وحدة الشفرات وهي كالتالي:

🔒 = موضع الفتح

🔒 = موضع القفل

٣ ضعي المكونات داخل الدورق.

٤ ركبى الغطاء العلوي على الدورق ولفه في اتجاه عقارب الساعة حتى إحكام القفل. ركبى غطاء فتحة التعبئة.

٥ ضعي المازج على وحدة الطاقة (الموتور) ثم حاذي العلامة 📍 الموجودة على المازج مع العلامة 📍 الموجودة على وحدة الطاقة (الموتور) ثم لفى المازج في اتجاه عقارب الساعة حتى يستقر في موضع القفل 📍.

• لن يعمل الجهاز في حالة تركيب المازج بشكل غير صحيح مع تعشيق القفل.

### 14B المازج الزجاجي (في حالة التزويد داخل صندوق البيع)

## استخدام المازج

### الرسم التوضيحي 8 - 10

١ ركبى حلقة الإحكام على وحدة الشفرات - مع التأكد من استقرار حلقة الإحكام في موضعها بشكل صحيح داخل التجويف.

• إذا كانت حلقة الإحكام تالفة أو غير محكمة بشكل صحيح فسوف يحدث تسريباً.

٢ اربطى الدورق على وحدة الشفرات. راجعى الرسوم التوضيحية الموجودة على الجانب السفلي لوحدة الشفرات وهي كالتالي:

🔒 = موضع الفتح

🔒 = موضع القفل

٣ ضعي المكونات داخل الدورق.

٤ ركبى الغطاء العلوي على الدورق وادفعه لأسفل حتى يستقر في موضعه. ركبى غطاء فتحة التعبئة.

٥ ضعي المازج على وحدة الطاقة (الموتور) ثم حاذي العلامة ▼ الموجودة على المازج مع العلامة 📍 الموجودة على وحدة الطاقة (الموتور) ثم لفى المازج في اتجاه عقارب الساعة حتى يستقر في موضع القفل.

• لن يعمل الجهاز في حالة تركيب المازج بشكل غير صحيح مع تعشيق القفل.

## تلميحات ونصائح

- عند تحضير المايونيز، ضعي كل المكونات في المسيل عدا الزيت. أزيلى غطاء فتحة التعبئة. ثم صبي الزيت بطريقة بطيئة من خلال الفتحة الموجودة في الغطاء العلوي أثناء تشغيل الجهاز.
- قد تحتاج الخلطات السميكة مثل المعجنات الهشة والمغوسات إلى تقطيع. إذا وجدت صعوبة في تحضيرها، أضيفي المزيد من السوائل.
- غير منصوح بطحن التوابل فقد تؤدي إلى إحداث أضرار بالأجزاء البلاستيكية.
- لمزج مكونات جافة - قطعها إلى أجزاء صغيرة ثم أزيلى غطاء فتحة التعبئة وأسقطها قطعة تلو الأخرى أثناء تشغيل الجهاز. أبق يدك فوق الفتحة. للحصول على أفضل النتائج أفرغى المحتويات بشكل منظم.

### 15 سكين التقطيع

اتبعى التعليمات الواردة في قسم "استخدام جهاز تحضير الطعام".

## تلميحات ونصائح

- للحصول على قوام خشن، استخدمى وضع التشغيل النبضي.
- قطعي الطعام مثل اللحم، الخبز، الخضراوات إلى مكعبات بطول ٢ سم.
- يجب تكسير البسكويت إلى قطع صغيرة وإضافته عن طريق غطاء أنبوب التغذية أثناء تشغيل الجهاز.
- توخى الحذر حتى لا تتجاوزي الفترة المطلوبة لتحضير الطعام.
- عند تحضير المعجنات استخدمى الدهون مباشرة من المجمد مع تقطيعها في صورة مكعبات بحجم تقريبي ٢ سم.
- للحصول على أفضل النتائج عند تحضير الفاكهة/المكونات اللزجة مثل البلح، استخدمى "التشغيل النبضي" أولاً لتكسير المكونات ثم تابعى التحضير بأقصى سرعة.

### 16 أداة العجين

تستخدم مع خلطات العجين المخمرة.

اتبعى التعليمات الواردة في قسم "استخدام جهاز تحضير الطعام".

## تلميحات ونصائح

- لا تعالجي الفواكه لفترة أطول من ٦٠ ثانية.
- ضعي المكونات الصلبة في السلطانية وأضيفي السائل عن طريق غطاء فتحة التعبئة أثناء تشغيل الجهاز. أستمرى في التشغيل حتى تكون كرات لدنة من العجين.
- أعيدي العجن بيدك فقط. غير منصوح بإعادة العجن في السلطانية حيث قد يؤدي ذلك إلى عدم استقرار جهاز تحضير الطعام.

### 17 خفاقة البيض الثنائية

## استخدام خفاقة البيض

- ١ ركبى السلطانية على وحدة الطاقة (الموتور) ثم ركبى محور الدوران القابل لللفك والتركيب.
- ٢ ادفعي كل مضرب بإحكام داخل رأس الدوران.
- ٣ ركبى خفاقة البيض من خلال لها بحذر حتى تسقط على محور الدوران.
- ٤ أضيفي المكونات.
- ٥ ركبى الغطاء العلوي - مع التأكد من استقرار طرف محور الدوران في مركز الغطاء العلوي.

## الملحقات

ليس بالضرورة تزويد كل الملحقات المدرجة أدناه داخل عبوة بيع جهاز تحضير الطعام. تختلف الملحقات تبعاً لاختلاف موديلات الجهاز. راجعي قسم «الصيانة ورعاية العملاء» للحصول على معلومات حول كيفية شراء الملحقات غير المزودة في عبوة بيع الجهاز.

### D - ملحقات اختيارية

- ① عصارة موالح (في حالة التزويد داخل صندوق البيع)
- ② القطاعة/المطحنة الصغيرة الزجاجية (في حالة التزويد داخل صندوق البيع)
- ③ القطاعة/المطحنة الصغيرة البلاستيكية (في حالة التزويد داخل صندوق البيع)
- ④ المفرمة / المطحنة الصغير (في حالة التزويد داخل صندوق البيع)
- ⑤ Blend-Extract 2GO (في حالة التزويد داخل صندوق البيع)
- ⑥ القطاعة (في حالة التزويد داخل صندوق البيع)
- ⑦ ملحوظ Express Serve (في حالة التزويد داخل صندوق البيع)

## استخدام جهاز تحضير الطعام

### الرسم التوضيحي ① - ③

- ١ ركبى محور الدوران في وحدة الطاقة (الموتور).
- ٢ ركبى السلطانية عن طريق محاذاة العلامة ■ الموجودة على السلطانية مع العلامة ■ الموجودة على وحدة الطاقة (الموتور)، لفي السلطانية في اتجاه عقارب الساعة لحين استقرارها في موضع القفل ■.
- ٣ ركبى الملحق على محور الدوران الموجود في السلطانية.
- ركبى دائماً السلطانية والملحق في جهاز تحضير الطعام قبل إضافة المكونات.
- ٤ ركبى الغطاء العلوي - مع التأكد من استقرار الجزء العلوي من محور الدوران/الأداة في مركز الغطاء العلوي.
- لا تستخدمى الغطاء العلوي لتشغيل جهاز تحضير الطعام، استخدمى دائماً مفتاح تحكم السرعات On/Off.

- ٥ وصلى الجهاز مع مصدر التيار الكهربى ثم شغلى الجهاز وحددى السرعة المطلوبة. (راجعى جدول توصيات الاستخدام).
- لن يعمل جهاز تحضير الطعام في حالة تركيب السلطانية أو الغطاء العلوي بطريقة غير صحيحة في موضع تعشيق القفل. تأكدى من توجيه أنبوب التغذية ومقبض السلطانية إلى الجانب الأيمن للجهاز.
- استخدمى مفتاح وضع التشغيل النبضى (P) للتشغيل لفترات قصيرة. يعمل وضع التشغيل النبضى طوال فترة الضغط على مفتاح التحكم.
- ٦ اتبعى الخطوات السابقة بترتيب معكوس لإزالة الغطاء العلوي، الملحقات والسلطانية.
- أوقفى دائماً تشغيل الجهاز قبل إزالة الغطاء العلوي.

### ملاحظة هامة

- جهاز تحضير الطعام غير ملائم لطحن حبوب القهوة أو تحويل حبيبات السكر إلى سكر بودرة.
- عند إضافة روح أو نكهة اللوز للخلطات، تجنبي ملاسته مع البلاستيك حيث قد يؤدي ذلك إلى ترك علامات مستديمة على البلاستيك.

## وظيفة الوزن

### الرسم التوضيحي ④

- جهاز تحضير الطعام مجهز بوظيفة وزن داخلية وذلك لوزن المكونات مباشرة داخل السلطانية أو دورق المسيل.
- سعة الوزن القصوى ٣ كغم.

## استخدام وظيفة الوزن

- ١ ركبى دائماً محور الدوران والسلطانية والملحق أو دورق الخلاط على وحدة الطاقة قبل إضافة المكونات.
- ٢ وصلى الجهاز بالتيار الكهربى - تبقى شاشة العرض فارغة.
- ٣ اضغطى على زر ON/ZERO (تشغيل/صفر) مرة واحدة، يتم إضاءة شاشة العرض.
- ٤ اضغطى على زر (kg/lb) زكغم/رطلس لتحديد وحدة الجرام أو الأونس. التعيين الافتراضى على الشاشة بمجرد التشغيل هو kg/g (كغم/غ).
- خطوة الوزن الخاصة بالوحدة هي ١ غ ويوصى باستخدام وحدة ملعقة صغيرة/ملعقة كبيرة لقياس الكميات الصغيرة.
- تعيين الصفر اضغطى على زر ON/ZERO (تشغيل/صفر) مرة واحدة.
- ٥ اوزنى المكونات المطلوبة مباشرة في السلطانية أو الدورق.
- ٦ بعد وزن جميع المكونات، ركبى الغطاء العلوي وحددى سرعة لتشغيل جهاز تحضير الطعام.
- لن يتم عرض وزن أي مكونات تتم إضافتها من خلال أنبوب إدخال الطعام أثناء تشغيل جهاز تحضير الطعام.
- يمكن إيقاف تشغيل شاشة العرض يدوياً بالضغط مع الاستمرار على زر ON/ZERO (تشغيل/صفر) لبضعة ثوانٍ.
- راجعى دليل استكشاف المشكلات وحلها إذا واجهتى أي مشاكل في تشغيل وظيفة الوزن.

## سطح الوزن

- يتم تزويد صينية لوزن المكونات بدون استخدام السلطانية أو الخلاط. للاستخدام، ضعيه على وحدة الطاقة (الموتور) مع تدويره في اتجاه عقارب الساعة حتى يستقر في موضعه. ثم اتبعى الخطوات من ٢ إلى ٤ الموضحة ضمن "استخدام وظيفة الوزن".
- للإزالة، أدبريه في اتجاه عكس عقارب الساعة واسحبىه لأعلى.

## ملحق Express Serve

- تجنبني ملامسة الأجزاء المتحركة. ضعي أصابعك خارج فتحة مخرج الطعام.
- لا تشغلي الجهاز عند استخدام القطاعة أو الأقراص بدون تركيب سطح الرفع. إذا لم يتم تركيب سطح الرفع فسوف تتجمع الأطعمة تحت قرص التقطيع ولا تخرج من مخرج الطعام، مما يؤدي إلى تلف الملحق.
- عسارة الموالح غير مصممة للاستخدام مع Express Serve. استخدمي عسارة الموالح دائماً مع السلطانية الرئيسية.

## التنظيف

- امسحي وحدة الطاقة (الموتور) ورأس دوران الخفاقة بقطعة قماش مبللة، ثم جففيهما. تأكدي من خلو منطقة الغلق ⑧ من بقايا الطعام.
- لا تغمري وحدة الطاقة (الموتور) أو مجموعة الشفرات أو رأس دوران الخفاقة في الماء.
- السلطانية والغطاء العلوي وعصا دفع الطعام وجميع الملحقات/الأدوات ما عدا مجموعة الشفرات والمازج مناسبة للغسيل اليدوي أو في غسالة الأطباق.
- يجب تنظيف مجموعة الشفرات وشطفها تحت الماء الجاري.

قبل توصيل الجهاز بمصدر التيار الكهربائي

- تأكدي من تماثل مواصفات مصدر التيار الكهربائي لديك مع المواصفات الموضحة على الجانب السفلي للجهاز.
- يتوافق هذا الجهاز مع تنظيمات الاتحاد الأوروبي 2004/1935 المتعلقة بالمواد والأجسام المتلامسة مع الأطعمة.

## 14A لمازج ستيكي (في حالة التزويد داخل صندوق البيع)

- a مجموعة الشفرات
- b حلقة إحكام الإغلاق
- c الدورق
- d فتحة التعبئة
- e الغطاء العلوي

## قبل الاستعمال للمرة الاولى

- 1 أزلي أغلبية النصل البلاستيكية عن سكين التقطيع. توخي الحذر فسكين التقطيع حاد جداً. يجب التخلص من هذه الأغلبية حيث أنها مزودة لحماية سكين التقطيع أثناء التصنيع والنقل.
- 2 اغسلي الأجزاء "راجعى قسم الرعاية والتنظيف".

## 14B لمازج الزجاجي (في حالة التزويد داخل صندوق البيع)

- a مجموعة الشفرات
- b حلقة إحكام الإغلاق
- c الدورق
- d الغطاء العلوي
- e فتحة التعبئة

## مفتاح الرموز

### محضرة الطعام

- ① عصا دفع الطعام
- ② انبوب التغذية
- ③ الغطاء العلوي
- ④ السلطانية
- ⑤ محور دوران
- ⑥ وحدة الطاقة (الموتور)
- ⑦ مفتاح التحكم في السرعة/التشغيل النبضي
- ⑧ أفعال الأمان
- ⑨ مخزن السلك (في الخلف)

## C – ملحقات قياسية

- ⑮ شفرة السكين
- ⑯ أداة العجن
- ⑰ خفاقة البيض الثنائية
- ⑱ قرص التقطيع الرفيع/التقطيع الطولي (البشر) ٤ مم
- ⑲ قرص التقطيع الرفيع/التقطيع الطولي (البشر) ٢ مم
- ⑳ قرص التقطيع الطولي (البشر) الناعم

## وظيفة الوزن

- ⑩ زر kg/lb (كغم/رطل)
- ⑪ زر on/zero (تشغيل/صفر)
- ⑫ شاشة العرض
- ⑬ سطح الوزن



## المازج Blend-Extract 2GO

- يحذر شرب أي سوائل ساخنة من الزجاجاة.
- عند تناول الشراب عبر الغطاء العلوي، توخي الحذر حيث يكون الشراب مصحوباً برغوة. قد تكون بعض التجارب ضرورية للوصول إلى النتيجة المرجوة لا سيما عند تجهيز أطعمة صلبة أو غير كاملة النضج حيث قد تجدين بعض من المكونات لا تزال غير مجهزة.
- لا تمزجي المكونات المجمدة أو مكعبات الثلج بدون إضافة سائل.
- يحذر مزج المكونات الجافة (على سبيل المثال، التوابل والمكسرات) كما يحذر تشغيل مازج المشروبات فارغاً.

### ملحقات المطحنة

- يحذر تركيب وحدة الشفرات على وحدة الطاقة (الموتور) بدون تركيب وعاء الطحن/الغطاء العلوي.
- يحذر فك وعاء الطحن/الغطاء العلوي عن المطحنة أثناء تركيبها في الجهاز.
- لا تلمسي الشفرات الحادة - ابعدي وحدة الشفرات عن تناول الأطفال.
- يحذر إزالة المطحنة قبل توقف الشفرات عن الدوران تماماً.
- لن يعمل الجهاز في حالة تركيب المطحنة بشكل غير صحيح.
- لا تستخدم مكونات ساخنة لمعالجتها في المطحنة، اتركها لتبرد في درجة حرارة الغرفة قبل معالجتها.

### المفرمة / المطحنة الصغيرة

- لا ينصح بمعالجة التوابل، فقد تتسبب في تلف الأجزاء البلاستيكية.

### مطحنة الفرم

- لا تحضري جذور الكركم الجافة بواسطة المطحنة حيث أنها صلبة جداً وقد تتلف الشفرات.

### ملحق Express Dice/Express Serve والأقراص

- شبكة التقطيع والأقراص حادة للغاية؛ تعاملي معها بحذر عند التركيب والإزالة والتنظيف. امسكي الجهاز دائماً من خلال المقبض بعيداً عن حافة التقطيع عند التعامل مع شفرات التقطيع الحادة، وعند تفريغ الوعاء وأثناء التنظيف.
- يحظر استخدام أصابعك لدفع الطعام إلى أسفل أنبوب التغذية. استخدم عصا دفع المكونات المرفقة فقط.
- يحظر استخدام القوة المفرطة لدفع الطعام إلى أسفل أنبوب التغذية - فقد يؤدي ذلك إلى تلف الملحق.
- قبل إزالة الغطاء العلوي، أوقف تشغيل الجهاز وانتظري إلى أن يتوقف القرص تماماً.
- لا تصبي السوائل الساخنة إلى أسفل خلال أنبوب التغذية.

- تحذير: قبل إزالة الغطاء العلوي عن السلطانية أو المازج أو المطحنة الاستخدامات عن وحدة الطاقة (الموتور):
  - أوقف تشغيل الجهاز؛
  - انتظري حتى توقف الملحقات/الشفرات تماماً عن الحركة؛
  - توخي الحذر حتى لا ينفصل دورق المازج أو وعاء الطحن عن وحدة الشفرات.
- لا تستخدم الغطاء العلوي لتشغيل جهاز تحضير الطعام، استخدم دائماً زر تحكم السرعة On/Off (تشغيل/إيقاف).
- سيتلف الجهاز وقد تحدث إصابات في حالة تعرض آلية التعشيق لقوة مفرطة.
- يحذر استخدام أي ملحقات غير معتمدة.
- يحذر استخدام الجهاز في حالة تلفه. في مثل هذه الحالة، يجب فحص الجهاز أو إصلاحه: راجعي قسم «الصيانة ورعاية العملاء».
- يحذر تعرض وحدة الطاقة أو السلك الكهربائي أو قابس التوصيل للماء.
- لا تسمحي بتدلي السلك الكهربائي الزائد عن طاولة العمل ولا تسمحي له أيضاً بالتلامس مع أسطح ساخنة.
- يجب الإشراف على الأطفال للتأكد من عدم عبثهم بالجهاز.
- لا يجوز استخدام هذا الجهاز من قبل الأطفال. احتفظي بالجهاز والسلك الكهربائي بعيداً عن متناول الأطفال.
- يمكن استخدام الأجهزة من قبل أشخاص ذوي قدرات جسدية أو حسية أو عقلية منخفضة وممن هم دون خبرة أو معرفة باستخدام الأجهزة في حالة منحهم التعليمات الخاصة بالاستخدام أو الإشراف عليهم بحيث يمكنهم استخدامه بطريقة آمنة مع إدراك المخاطر التي تنطوي على استخدام الجهاز.
- استخدم الجهاز فقط في الاستخدام المنزلية المخصص لها. لن تتحمل شركة Kenwood أية مسؤولية في حالة استخدام الجهاز بطريقة غير صحيحة أو عدم الامتثال للتعليمات المذكورة.
- قد يؤدي سوء استخدام جهاز تحضير الطعام أو المازج أو المطحنة إلى حدوث إصابات.
- تعتمد السعة القصوى على ملحقات القطاعة/المطحنة الصغيرة المستخدم الذي يستمد حملاً أكبر. بعض الملحقات الأخرى قد تستمد حملاً أقل.

## Blend-Xtract 2GO/المازج

- لا تستخدم مكونات ساخنة أثناء التحضير.
- مخاطر التعرض لحروق: يجب ترك المكونات الساخنة حتى تبرد وتصبح في درجة حرارة الغرفة قبل إضافتها إلى دورق/زجاجة المازج قبل المزج.
- توخي الحذر دائماً عند التعامل مع وحدة الشفرات وتجنبي لمس حافة القطع الخاصة بالشفرات أثناء التنظيف.
- يجب تشغيل المازج فقط مع تركيب الغطاء العلوي في موضعه.
- استخدم دورق/زجاجة المازج فقط مع وحدة الشفرات المزودة.
- يحذر تشغيل المازج فارغاً.
- بالنسبة لوصفات المشروبات ذات الرغوة - يحظر مزج المكونات المجمدة التي تحولت إلى كتل صلبة أثناء التجميد، ولكن هشميها إلى أجزاء قبل إضافتها إلى الدورق/الزجاجة.

## لامتك

- اقرئي التعليمات التالية واحتفظي بها في المتناول للاستخدامات المستقبلية المرجعية.
- أزيلتي مكونات التغليف وأية ملصقات.
- لأسباب متعلقة بالسلامة ولتجنب حدوث أية مخاطر، في حالة تلف السلك الكهربائي أو القابس، يجب استبداله بواسطة Kenwood أو مركز خدمة معتمد من قبل Kenwood.
- لا تلمسي الشفرات الحادة. لشفرات وأسطح القطع حادة، يجب التعامل معها بمنتهى الحذر. امسكي الجهاز من خلال المقبض الموجود في الأعلى، بعيداً عن حافة التقطيع، عند التعامل مع شفرات التقطيع الحادة، وعند تفرغ الوعاء وأثناء التنظيف.
- لا تستخدم مكونات ساخنة أثناء التحضير.
- توخي الحذر في حالة سكب السائل الساخن في جهاز تحضير الطعام أو المازج فقد يتم إخراجك من الجهاز بسبب التبخير المفاجئ.
- لا تتركي الجهاز دون ملاحظة أثناء تشغيله.
- لا تتجاوزي السعات القصوى الموصى بها والمحددة في جدول الاستخدام.
- لا تستخدم الجهاز لأزمنة أطول من تلك الموضحة أدناه دون السماح بفترات الراحة. استمرارية معالجة المزيد من المكونات لفترة زمنية أطول قد يتسبب في تلف الجهاز.

الوظيفة/الملحق	الحد الأقصى لزمان التشغيل	فترات الراحة بين مرات التشغيل
المازج Blender/Blend Xtract 2GO-	٦٠ ثانية	افصلي الجهاز عن مصدر التيار الكهربائي واتريه ليبرد لمدة ١٥ دقيقة
خلطات ثقيلة في السلطانية (على سبيل المثال، العجين)	٦٠ ثانية	
المفرمة / المطحنة الصغيرة	٣٠ ثانية	
مطحنة الفرم	٦٠ ثانية	

- لا تقومي برفع أو حمل جهاز تحضير الطعام من المقبض - حيث قد ينكسر المقبض مما ينتج عنه حدوث إصابات.
- أزيلتي سكين التقطيع دائماً قبل صب المحتويات من السلطانية.
- أبقِي على يديك وأدوات المطبخ خارج السلطانية ودورق المازج أثناء التوصيل مع مصدر التيار الكهربائي إذا كان من اللازم دفع الطعام إلى أسفل استخدامي أداة مناسبة مثل الملاعقة البلاستيكية.
- قومي دائماً بإيقاف تشغيل الجهاز وفصله من مصدر التيار الكهربائي إذا ترك دون مراقبة، وقبل التجميع أو التفكيك أو التنظيف.
- لا تستخدم أصابعك لدفع الطعام خلال أنبوب التغذية. استخدمي دائماً عصا دفع المكونات المزودة.
- لا تركيب وحدة الشفرات على وحدة الطاقة (الموتور) بدون تركيب الدورق/الزجاجة أو وعاء الطحن/الغطاء العلوي.



**Kenwood Ltd**

New Lane  
Havant  
Hampshire  
PO9 2NH

[kenwoodworld.com](http://kenwoodworld.com)

© Copyright 2022 Kenwood Limited. All rights reserved



141296/5