

dyson v8

Guide d'utilisation

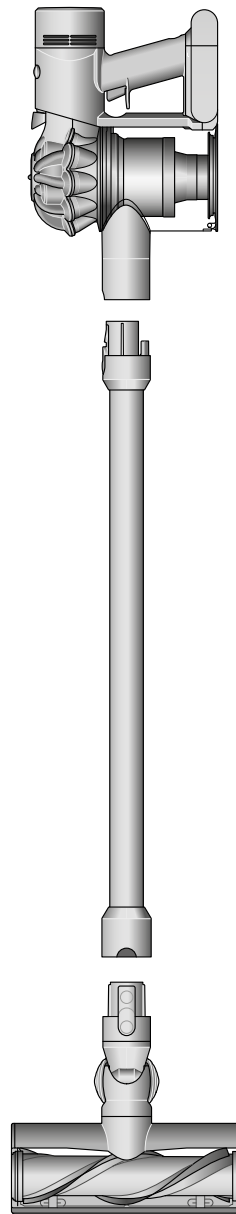

Table des matières

Contenu de la boîte

Première utilisation

Entretien de vos sols

Chargement de votre aspirateur

Vidage du collecteur

Nettoyage du collecteur

Débouchage

Lavage du filtre A

Lavage du filtre B

Débouchage de votre
brosse Motorbar™

Débouchage de votre
mini brosse motorisée

Débouchage de la brosse
auto-démêlante

Lavage du rouleau de
votre brosse Fluffy™

Nettoyage des accessoires

Bien entretenir votre appareil

Contenu de la boîte

Votre aspirateur sera fourni avec une ou plusieurs de ces brosses - toutes ne seront pas incluses.

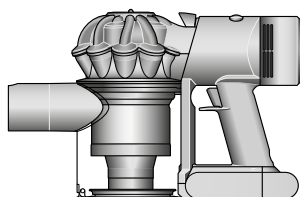

Aspirateur

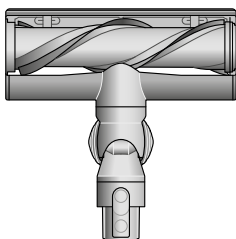

Brosse Motorbar™

Les pales démêlantes enlèvent automatiquement les poils enroulés autour de la brosse au cours du nettoyage.

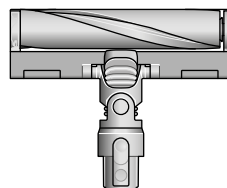

Brosse Fluffy™

Le nylon tissé souple enlève les gros débris, tandis que les filaments de fibre de carbone antistatiques éliminent la poussière fine des sols durs.

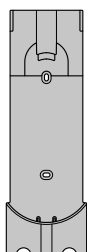

Station d'accueil murale

Votre aspirateur Dyson s'insère dans la station d'accueil murale, prêt pour la prochaine session de nettoyage.



Chargeur

Recharge votre aspirateur avec ou sans station d'accueil.



Tube

Certaines brosses peuvent ne pas être incluses.

Des brosses supplémentaires sont disponibles à la vente sur www.dyson.be



Accessoire combiné

Deux accessoires en un - buse large et brosse, pour passer rapidement de l'aspiration au dépoussiérage dans votre maison ou votre voiture.



Long suceur

Conçu pour un nettoyage précis autour des bords délicats et dans des espaces étroits difficiles à atteindre.

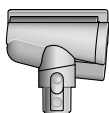

Brosse auto-démêlante

Les cheveux s'enfilent sur une brosse conique anti-enchevêtrement qui les dépose dans le collecteur. Nettoyage motorisé pour les espaces exigus.

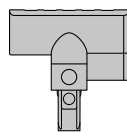

Mini brosse motorisée

Brosse motorisée logée dans une tête plus compacte, pour éliminer la saleté tenace sur les matelas, les tissus d'ameublement et les escaliers.



Brosse douce

Recouverte de poils de nylon doux pour un dépoussiérage en douceur par aspirateur des objets et surfaces délicats.



Brosse rigide

Des poils de nylon rigides délogent la saleté des tapis épais, des zones de passage intensif et de l'intérieur des voitures.

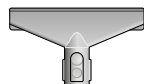

Accessoire pour tissus et matelas

Élimine la poussière, la saleté et les allergènes des matelas et des tissus d'ameublement.



Rallonge flexible

Ajoute jusqu'à 61 cm de longueur flexible à tout accessoire, pour nettoyer les espaces en hauteur ou très bas dans votre maison ou votre voiture.

Première utilisation

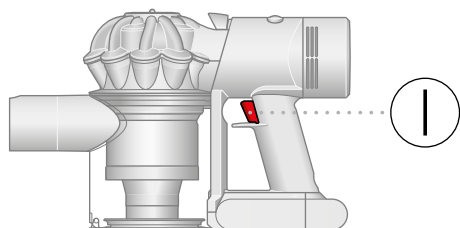

Enclenchez la gâchette pour commencer à nettoyer

Deux modes de puissance

Passez du mode Puissant (pour des nettoyages plus longs) au mode Max pour une aspiration plus puissante. Maintenez la gâchette enfoncée et faites glisser le curseur.

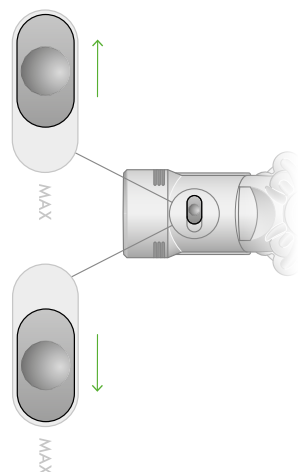

Changez rapidement d'accessoires
Détachement facile des accessoires qui se clipsent et se retirent simplement en appuyant sur le levier de libération.

Brosse Motorbar™
Les pales démêlantes enlèvent automatiquement les poils enroulés autour de la brosse au cours du nettoyage.

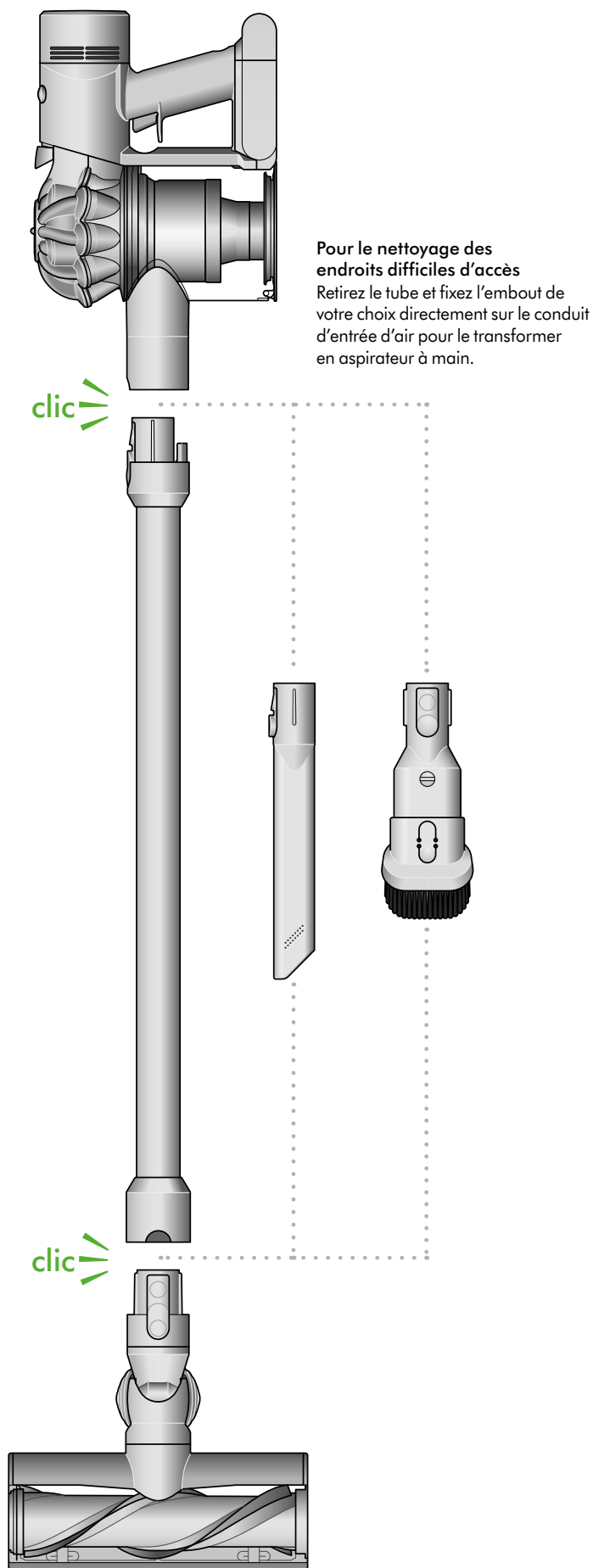

Entretien de vos sols

Vérifiez que le dessous de la brosse ou de l'accessoire est propre et ne présente pas d'objets qui pourraient provoquer des dégâts.

Avant de passer l'aspirateur sur vos sols, tapis et moquettes, consultez les instructions de nettoyage conseillées par le fabricant.

Le rouleau de votre appareil peut endommager certains types de sols. Certaines moquettes peuvent s'effiloquer lors de l'utilisation d'une brosse rotative. Dans ce cas, nous recommandons de passer l'aspirateur sans l'accessoire motorisé et de consulter le fabricant de votre revêtement de sol.

Chargement de votre aspirateur

Chargez totalement avant la première utilisation. Branchez l'appareil au chargeur soit directement, soit via la station d'accueil.

Une recharge complète nécessite environ 4,5 heures. Pendant que l'appareil est en charge, les LED clignotent en indiquant le niveau en cours de la batterie. Elles s'éteignent une fois l'appareil entièrement rechargé.

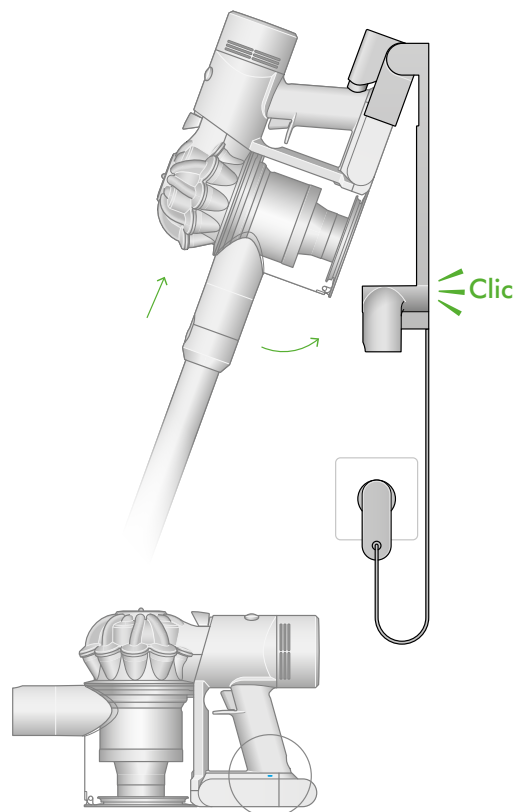
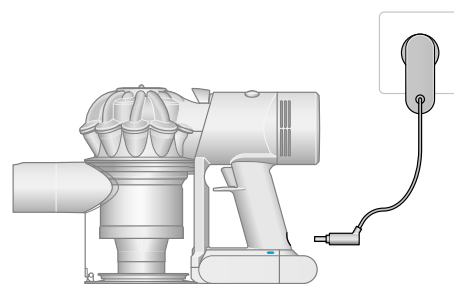

Voyants LED de la batterie

En cours d'utilisation, charge élevée.



En cours d'utilisation, charge moyenne.



En cours d'utilisation, charge faible.



Déchargée.



Voyants LED de charge

En charge, charge faible.



En charge, charge moyenne.



En charge, presque rechargé.



Complètement chargé.



Problème de batterie.



Problème de chargeur.

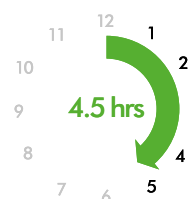

Vidage du collecteur

Videz le collecteur dès que la poussière atteint le niveau MAX - ne la laissez pas déborder. L'utilisation de votre appareil avec le niveau de poussière supérieur à MAX peut affecter ses performances et la fréquence de nettoyage nécessaire du filtre.

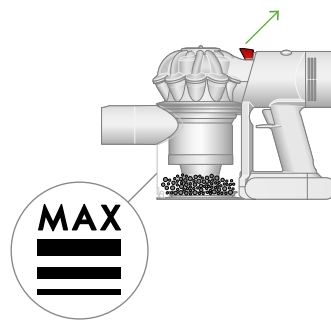

Évacuer la poussière

Détachez le tube de l'appareil.

Tenez l'appareil au-dessus d'une poubelle et tirez le levier de libération vers le haut. Le cyclone remonte et la base du collecteur s'ouvre.

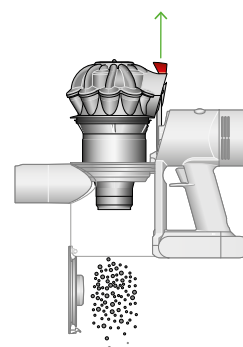

Minimiser le contact avec la poussière

Couvrez soigneusement votre collecteur d'un sac étanche à la poussière lors du vidage. Retirez avec précaution le collecteur, refermez le sac et jetez-le.

Refermez le collecteur

Enfoncez le cyclone jusqu'à ce qu'il s'enclenche en place.

Poussez la base du collecteur vers le haut jusqu'à ce qu'elle soit bien refermée.

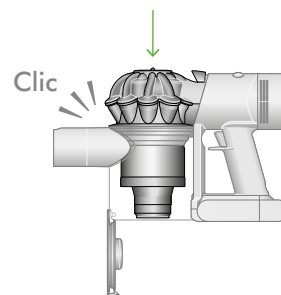

Nettoyage du collecteur

Videz le collecteur dès que la limite « MAX » est atteinte. Vous devrez nettoyer le filtre plus fréquemment si vous utilisez votre appareil alors que le collecteur est plein.

Vider le collecteur

Détachez le tube de l'appareil.

Tenez l'appareil au-dessus d'une poubelle et tirez le levier de libération vers le haut. Le cyclone remonte et la base du collecteur s'ouvre.

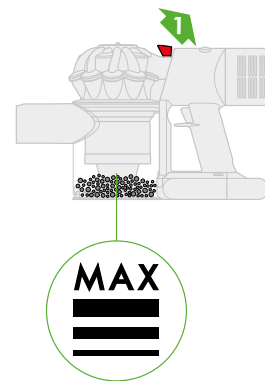

Retirer le cyclone

Tirez le levier de libération vers le haut. Le cyclone remonte et la base du collecteur s'ouvre.

Repérez le bouton de libération du cyclone situé derrière celui-ci pour détacher le cyclone de l'appareil.



Retirer le collecteur

Tirez le levier rouge situé sur la base, faites glisser le collecteur et détachez-le de l'appareil.

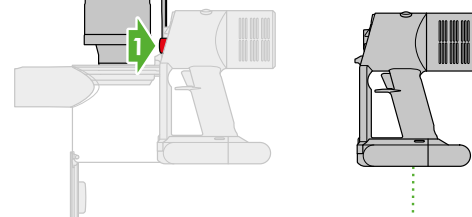

Nettoyer le collecteur

Essuyez le collecteur avec un chiffon humide non pelucheux. Ne placez jamais le collecteur au lave-vaisselle et n'utilisez jamais de détergent, de produit abrasif ou de désodorisant.

Assurez-vous que le collecteur est complètement sec avant de le replacer.

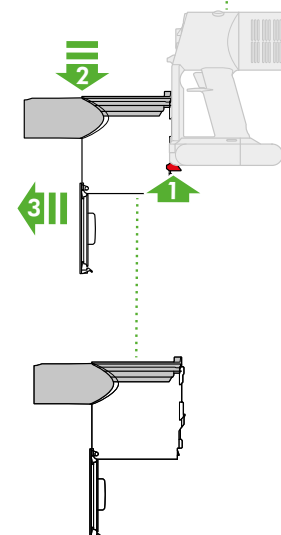

Replacer le collecteur

Alignez les languettes du collecteur sur les rainures de l'unité principale et faites-le glisser vers le haut jusqu'à ce qu'il s'enclenche.

Replacer le cyclone

Faites glisser le cyclone dans les rainures de l'unité principale et enfoncez-le jusqu'à ce qu'il soit en position.

Poussez la base du collecteur vers le haut jusqu'à ce qu'elle se ferme en émettant un clic.

Débouchage

Votre appareil est conçu pour s'arrêter automatiquement. Si une partie quelconque du moteur se bloque, ce dernier se met à vibrer et ne fonctionne plus jusqu'à ce que l'obstruction soit retirée.

Débranchez l'appareil du chargeur avant de chercher les obstructions.
Veillez à ne pas appuyer sur le déclencheur et faites attention aux objets pointus.

Laissez l'appareil se refroidir avant de chercher les obstructions.

Ne mettez pas votre appareil en marche pour localiser une obstruction.
Vous pourriez vous blesser.

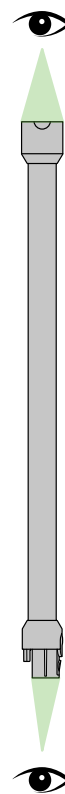
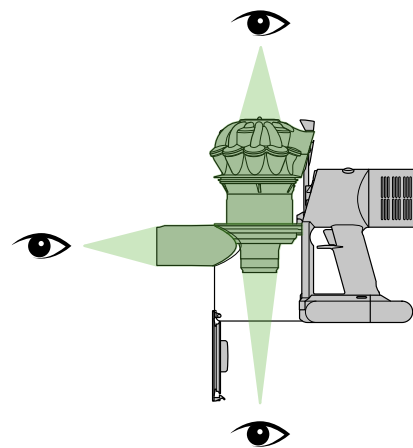

Lavage du filtre A

Retirer le filtre

Tirez le filtre pour l'enlever du dessus du cyclone.

Tapotez pour retirer les débris et l'excédent d'eau.

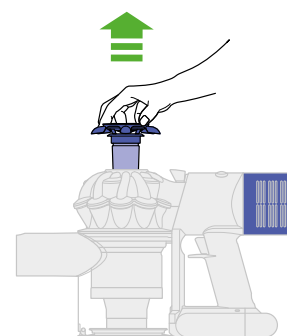

Laver le filtre

Placez l'extrémité ouverte du filtre sous l'eau du robinet jusqu'à ce que l'eau soit claire.

Retournez le filtre et tapotez dessus pour retirer l'excédent d'eau.

Faites couler de l'eau sur l'extérieur du filtre jusqu'à ce que l'eau soit claire.

Pressez et essorez avec vos deux mains pour vous assurer d'enlever toute l'eau restante.

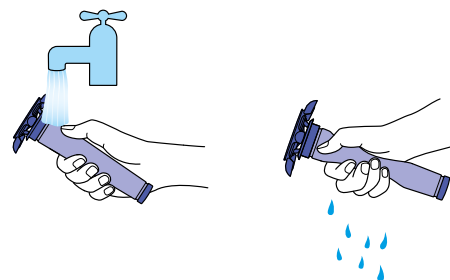

Sécher le filtre

Laissez le filtre sécher pendant au moins 24 heures dans un endroit chaud et bien aéré.

Ne séchez pas le filtre au sèche-linge ou à proximité d'une flamme.

Important : le filtre doit être complètement sec avant d'être remis dans l'aspirateur. Un filtre humide pourrait endommager l'appareil.

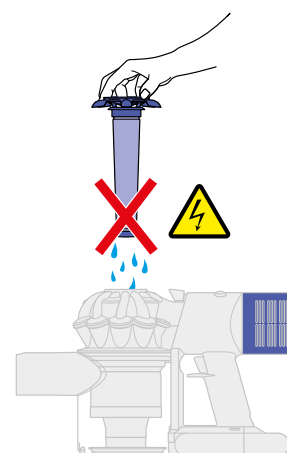
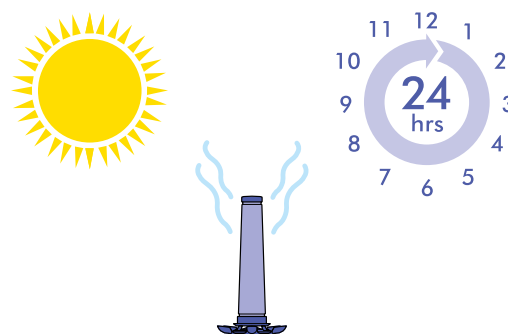

Remettre le filtre en place

Alignez la flèche sur le dessus du filtre avec le bouton de libération du collecteur.

Enfoncez-le pour le remettre bien en place.

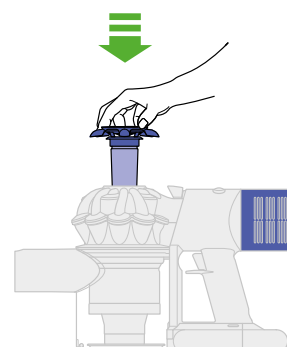

Lavage du filtre B

Dévisser le filtre

Tournez le filtre dans le sens inverse des aiguilles d'une montre et retirez-le de l'appareil.

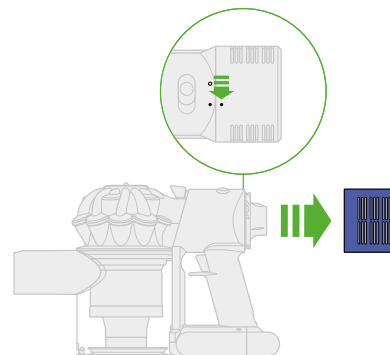

Laver le filtre

Lavez l'intérieur du filtre à l'eau froide du robinet en le faisant tourner pour vous assurer que l'intérieur est complètement propre.

Répétez jusqu'à ce que l'eau soit claire.

Secouer pour enlever l'eau

Videz le filtre et secouez-le fermement pour enlever l'eau restante.

Secouez jusqu'à ce qu'il n'y ait plus d'eau dans le filtre.

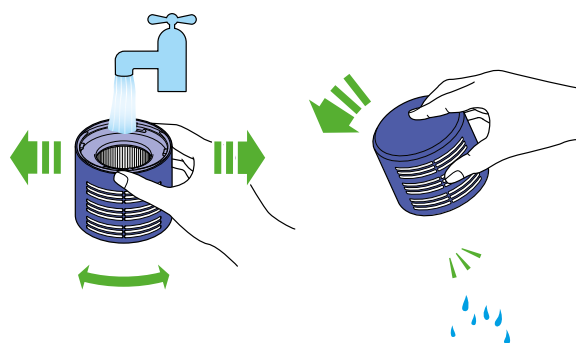

Sécher le filtre

Laissez sécher le filtre, l'extrémité ouverte vers le haut.

Laissez le filtre sécher pendant au moins 24 heures dans un endroit chaud et bien aéré.

Ne séchez pas le filtre au sèche-linge ou à proximité d'une flamme.

Important : le filtre doit être complètement sec avant d'être remis dans l'aspirateur. Un filtre humide pourrait endommager l'appareil.

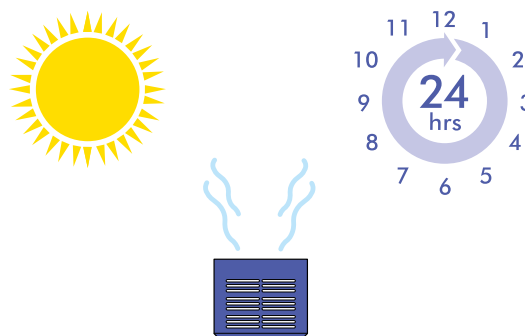

Remplacer le filtre

Placez le filtre sur l'appareil, aligné en position ouverte. Tournez le filtre dans le sens des aiguilles d'une montre jusqu'à ce qu'il s'enclenche en place.

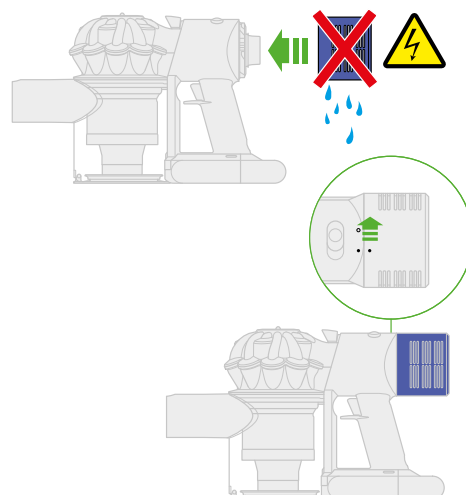

Débouchage de votre brosse Motorbar™

Le rouleau de la brosse Motorbar™ n'est pas lavable. Afin de maintenir une performance optimale, examinez régulièrement le rouleau de la brosse et éliminez toute obstruction.

Assurez-vous que l'appareil est débranché du chargeur et faites attention à ne pas toucher le déclencheur.



Retirer le rouleau de la brosse

Ne placez aucune pièce de l'appareil dans un lave-vaisselle, n'utilisez pas de détergents, de produits de nettoyage ou de désodorisants.

Appuyez sur le bouton d'éjection de la brosse sur l'extrémité du tube. Retournez la brosse.

Utilisez une pièce de monnaie pour débloquer le couvercle.

Tournez le couvercle et retirez-le du rouleau de la brosse. Ne lavez pas le couvercle.

Retirez le rouleau de la brosse.

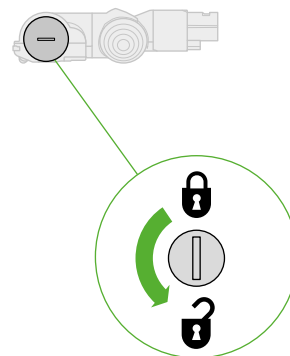

Vérifier la présence d'obstructions

Enlevez tout débris du rouleau de la brosse.

Examinez l'intérieur de la brosse et enlevez tout débris ou obstruction.

La brosse et le rouleau Motorbar™ ne sont pas lavables. Essuyez-les avec un chiffon humide non pelucheux.

Réinsérer le rouleau de la brosse

Remplacez le couvercle sur le rouleau de la brosse et glissez-le à l'intérieur de la brosse.

Verrouillez le couvercle en le tournant dans le sens des aiguilles d'une montre.

La brosse n'est pas lavable et doit uniquement être essuyée avec un chiffon humide non pelucheux.

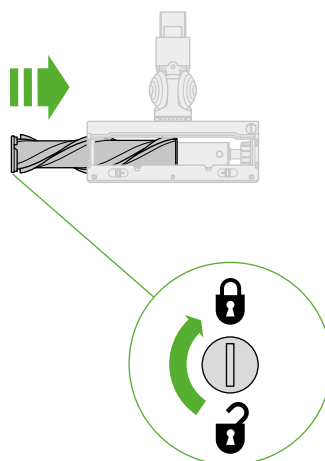

Débouchage de votre mini brosse motorisée

Le rouleau de votre mini brosse motorisée n'est pas lavable. Afin de maintenir une performance optimale, examinez régulièrement le rouleau de la brosse et éliminez toute obstruction.

Assurez-vous que l'appareil est débranché du chargeur et faites attention à ne pas toucher le déclencheur.

Retirer le rouleau de la brosse

Ne placez aucune pièce de l'appareil dans un lave-vaisselle, n'utilisez pas de détergents, de produits de nettoyage ou de désodorisants.

Utilisez une pièce de monnaie pour débloquer le couvercle.

Tournez le couvercle et retirez-le du rouleau de la brosse.
Ne lavez pas le couvercle.

Retirez le rouleau de la brosse.

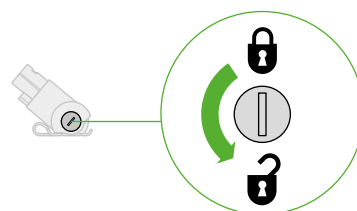

Vérifier la présence d'obstructions

Enlevez tout débris du rouleau de la brosse.

Examinez l'intérieur de la brosse et enlevez tout débris ou obstruction.

La mini brosse motorisée et le rouleau de la brosse ne sont pas lavables.
Essuyez-les avec un chiffon humide non pelucheux.

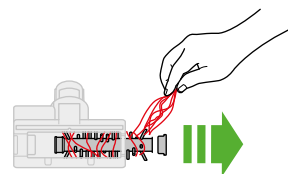

Réinsérer le rouleau de la brosse

Remplacez le couvercle sur le rouleau de la brosse et glissez-le à l'intérieur de la brosse.

Tournez le couvercle pour le remettre en position verrouillée.

La brosse n'est pas lavable et ne doit être essuyée qu'avec un chiffon humide non pelucheux.

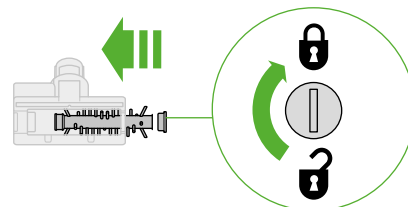

Débouchage de la brosse auto-démêlante

Le rouleau de votre brosse auto-démêlante n'est pas lavable. Afin de maintenir une performance optimale, examinez régulièrement le rouleau de la brosse et éliminez toute obstruction.

Assurez-vous que l'appareil est débranché du chargeur et faites attention à ne pas toucher le déclencheur.

Retirer le couvercle et le rouleau de la brosse

Retirez la brosse auto-démêlante du tube ou de l'appareil.

Poussez sur la plaque de base pour l'ouvrir. Appuyez sur le levier rouge pour éjecter le couvercle de la brosse.

Retirez le couvercle de la brosse de l'outil.

Vérifier la présence d'obstructions

Tirez fermement sur le rouleau de la brosse pour le déloger de l'outil.

Examinez et enlevez toute obstruction des trois parties de la brosse auto-démêlante.

Votre brosse auto-démêlante n'est pas lavable. Essuyez-la avec un chiffon humide non pelucheux.

Ne placez aucune pièce de l'appareil dans un lave-vaisselle, n'utilisez pas de détergents, de produits de nettoyage ou de désodorisants.

Réassembler la brosse auto-démêlante

Remettez le rouleau de la brosse en position et appuyez fermement jusqu'à ce qu'il s'enclenche en position.

Vérifiez que le levier de verrouillage rouge est en position déverrouillée. Alignez le couvercle de la brosse avec le guide présent sur l'outil. Poussez-le vers le bas jusqu'à ce qu'il s'enclenche en position.

Poussez le levier de verrouillage vers le haut jusqu'à ce qu'il s'enclenche en position et poussez la plaque de base pour la remettre en place.

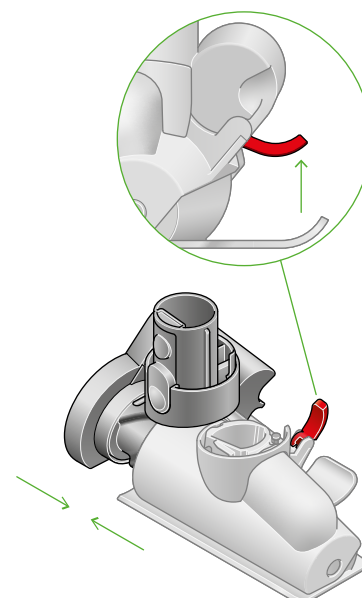
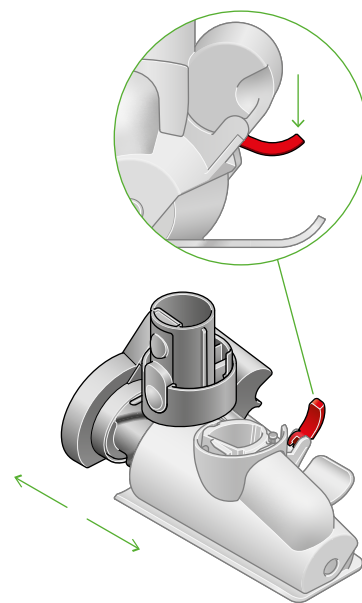

La brosse auto-démêlante peut ne pas être incluse.

Des brosses supplémentaires sont disponibles à la vente sur www.dyson.be

Lavage du rouleau de votre brosse Fluffy™

Le rouleau de votre brosse Fluffy™ n'est pas lavable. Afin de maintenir une performance optimale, examinez et lavez le rouleau de la brosse régulièrement.

Assurez-vous que l'appareil est débranché du chargeur et faites attention à ne pas toucher le déclencheur.

Retirer le rouleau de la brosse

Ne placez aucune pièce de l'appareil dans un lave-vaisselle, n'utilisez pas de détergents, de produits de nettoyage ou de désodorisants.

Appuyez sur le bouton d'éjection de la brosse sur l'extrémité du tube. Retournez la brosse.

Poussez le couvercle de la brosse à fond vers le haut et retirez le rouleau.

Retirez le couvercle du rouleau. Ne jamais laver le couvercle.

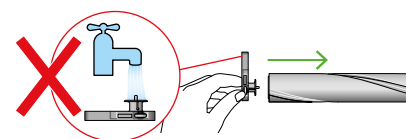
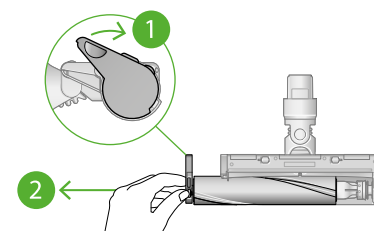

Laver et sécher le rouleau de la brosse

Tenez le rouleau de la brosse sous l'eau courante et frottez-le doucement pour enlever toutes fibres et saletés.

Retirez le plus d'eau possible en faisant glisser votre main le long du rouleau de la brosse pour en évacuer l'eau.

Placez le rouleau à la verticale, avec l'extrémité fermée vers le haut. Laissez-le sécher complètement pendant au moins 24 heures.

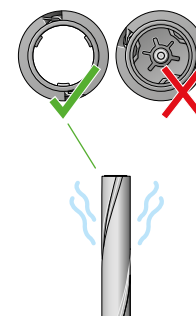

Réinsérer le rouleau de la brosse

Avant de le replacer, assurez-vous que le rouleau de la brosse est complètement sèche.

Rattachez le couvercle au rouleau de la brosse.

Glissez le rouleau dans la brosse. Poussez le couvercle vers le bas en position fermée.

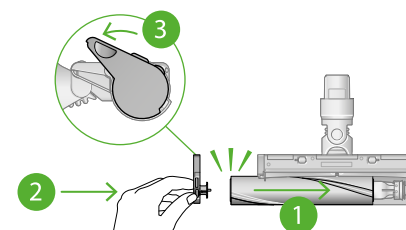

Nettoyage des accessoires

Ne placez aucune pièce de l'appareil dans un lave-vaisselle, n'utilisez pas de détergents, de produits de nettoyage ou de désodorisants.

Essayez avec un chiffon humide, non pelucheux, sans toucher l'extrémité de raccord.

Assurez-vous que vos accessoires sont complètement secs avant de les utiliser.



Accessoire combiné



Long suceur

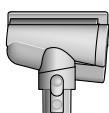

Brosse auto-démêlante

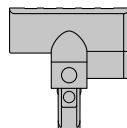

Mini brosse motorisée



Brosse douce



Brosse rigide

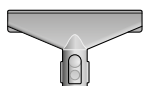

Accessoire pour tissus et matelas



Rallonge flexible

Bien entretenir votre appareil

Il est important de régulièrement nettoyer votre appareil et vérifier qu'il n'est pas obstrué pour une performance maximale constante.

Bien entretenir votre aspirateur

Si l'appareil est poussiéreux, essuyez-le à l'aide d'un tissu humide non pelucheux.

Vérifiez la présence d'obstructions dans la brosse, les accessoires et l'unité principale de l'appareil.

Lavez le filtre régulièrement et laissez-le sécher complètement.

N'utilisez pas de détergent ou de cire pour nettoyer l'appareil.

Prendre soin de la batterie

Pour optimiser les performances et l'autonomie de votre batterie, utilisez le mode Aspiration puissante.

Votre appareil ne fonctionnera pas ni ne se chargera pas si la température ambiante est inférieure à 5 °C. Cela permet de protéger le moteur et la batterie.

Vos numéros de série

Vous pouvez enregistrer votre appareil à l'aide du numéro de série qui se trouve sous votre appareil.

Vous trouverez vos numéros de série sur votre aspirateur, la batterie et le chargeur. Utilisez votre numéro de série pour enregistrer votre appareil.