

DS 60

piston

animal

Manuel d'utilisation

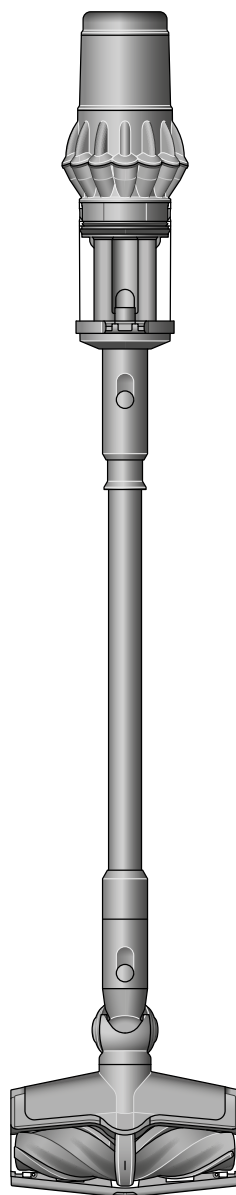

SV12 JN.00000 PN.000000-00-00
00.00.00 VERSION NO.01

Table des matières

Contenu de la boîte

Première utilisation

L'écran LCD

Alertes

Télécharger l'application MyDyson™

Première utilisation dans
l'application MyDyson™

Entretenir vos sols

Chargez votre appareil

Remplacer la batterie clipsable

Compresser la poussière

Vider le collecteur

Nettoyer le collecteur

Retirer les obstructions

Retirer les obstructions sur la brosse
conique intuitive tous sols

Retirer les obstructions de la brosse
autodémêlante 2.0

Utiliser le rouleau de nettoyage
humide Dyson Submarine™ 2.0

Nettoyer le rouleau de nettoyage
humide du Dyson Submarine™ 2.0

Nettoyer le filtre

Nettoyer les rouleaux de la brosse
conique intuitive tous sols

Nettoyer les accessoires

dyson

Contenu de la boîte

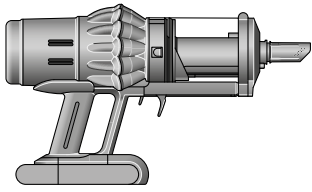

Aspirateur
avec l'accessoire intégré,
la batterie et le collecteur
fixés dessus.

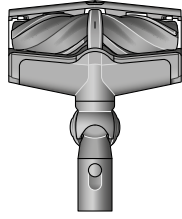

**Brosse conique intuitive
tous sols**
Détection intelligemment le
type de sol afin d'ajuster
les performances et de
s'adapter, pour un nettoyage
en profondeur sur les tapis/
moquettes et un nettoyage
délicat sur les sols durs.



**Brosse
autodémêlante 2.0**
La mini brosse
autodémêlante de
forme conique entraîne
les cheveux vers le
collecteur grâce à sa
spirale. Un nettoyage
motorisé pour les
espaces exigus.



Accessoire deux en un
Deux accessoires en
un : un embout large
et une brosse, pour
passer rapidement
d'un nettoyage à un
dépoussiérage dans votre
maison ou votre voiture.

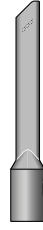

Long suceur
Conçu pour un
nettoyage précis des
recoins et des espaces
étroits et difficiles
d'accès.



Tube avec télécommande et accessoire intégré
Changez rapidement d'accessoires pour différentes
tâches. Appuyez sur le bouton rouge pour libérer
facilement le tube et découvrir l'accessoire à main
intégrée.

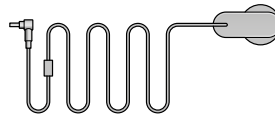

Chargeur
Recharge votre aspirateur avec
ou sans station.

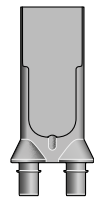

Station murale
L'aspirateur Dyson sans
fil ainsi que 2 embouts
se rangent sur la station
de charge murale,
prêts pour le prochain
nettoyage.

Vous pouvez acheter des accessoires supplémentaires proposés dans différents kits sur www.dyson.fr



Brosse anti-rayures
N'abîme pas les surfaces
délicates. S'autonettoie
grâce à son manche rotatif
qui élimine la poussière
sur les poils doux.



Brosse rigide
Les poils rigides en
nylon délogent la saleté
incrustée sur les moquettes
épaisses, dans les zones
de passage et à l'intérieur
des voitures.



Brosse flexible
Ajoute jusqu'à 75 cm de
longueur de flexible, avec
un accessoire intégré pour
nettoyer en hauteur ou sous
les meubles de votre maison
et les sièges de votre voiture.

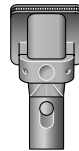

Brosse de toilettage
Élimine les poils à mesure
que vous brossez votre
animal pour éviter qu'ils
ne s'éparpillent partout
dans la maison. La bosse
biseautée s'autonettoie
instantanément.



**Accessoire pour espaces
exigus 2.0**
Long et fin, l'accessoire
pour espaces exigus
s'oriente à 22° pour
nettoyer les endroits
difficiles à atteindre.



**Adaptateur
passe-partout**
Conçu pour nettoyer plus en
profondeur sous les meubles
bas en ajustant l'angle du
tube jusqu'à 90°. Désormais
doté d'un nouvel accessoire
intégré pour des nettoyages
plus rapides.

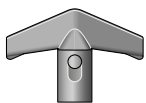

Brosse matelas 2.0
Repensée pour éliminer
les poils, les allergènes
et les acariens des
matelas et des tissus
d'ameublement.

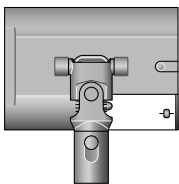

**Rouleau de nettoyage
humide Submarine™ 2.0**
Éliminez les projections
et les taches sur les sols
durs grâce au rouleau
de nettoyage humide
Submarine™ nouvelle
génération. Désormais
avec contrôle du niveau
d'humidification.



Station d'accueil au sol
Une station de charge
fonctionnelle autoportante
conçue pour y ranger
l'aspirateur et 5 accessoires.

Première utilisation



Utilisation de l'écran LCD
Appuyez sur le bouton rouge de l'écran LCD pour allumer l'appareil.

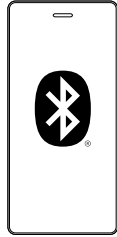

Connecter votre appareil
Connectez-vous à l'aide du Bluetooth ou du QR code sur la boîte ou l'écran LCD.

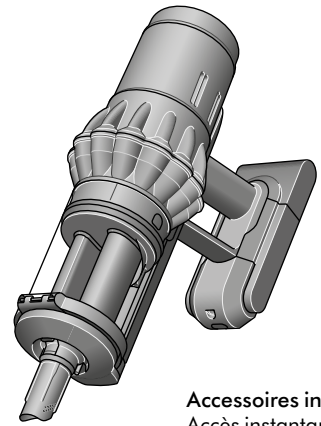

Accessoires intégrés
Accès instantané aux accessoires intégrés, cachés dans le tube, pour un nettoyage polyvalent en hauteur et sous les meubles.

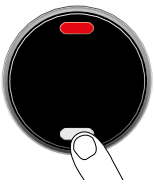

Modes de puissance

Votre appareil dispose de trois modes de puissance pour différentes tâches. Changez rapidement le mode de puissance à l'aide du bouton de sélection gris.



Mode Éco

Autonomie maximale pour un nettoyage prolongé dans toute la maison.



Mode Automatique

Le mode automatique pour un équilibre optimal entre puissance et autonomie. La puissance d'aspiration augmente automatiquement en présence de niveaux de poussière plus importants.



Mode Boost

Conçu pour un nettoyage ponctuel et intensif de la saleté incrustée.

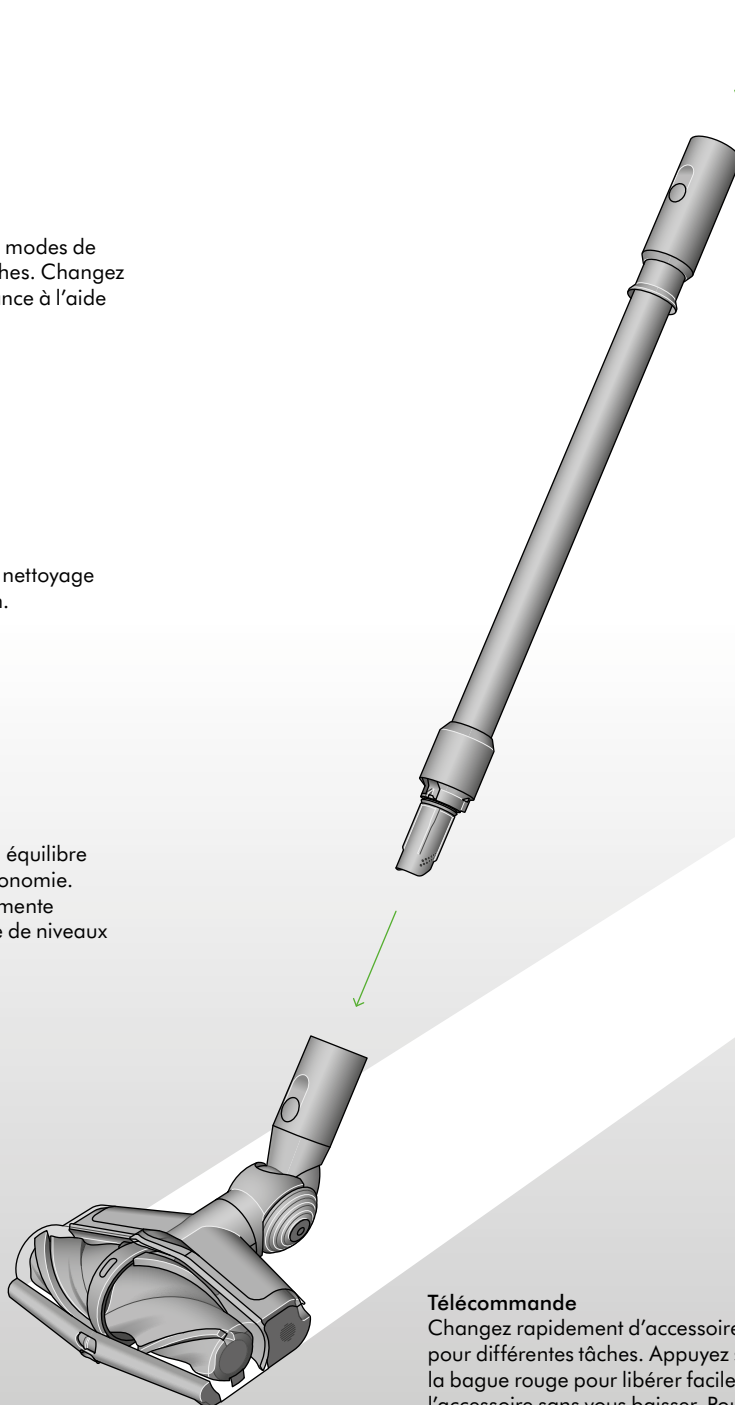

Télécommande

Changez rapidement d'accessoires pour différentes tâches. Appuyez sur la bague rouge pour libérer facilement l'accessoire sans vous baisser. Pour un nettoyage pratique de toute la maison.

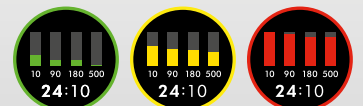

Vous indique que votre sol est propre
Un capteur piézo mesure et compte les particules de poussière en continu. Les jauges montent et descendent en fonction de la quantité de débris et de poussière détectés. Le rouge indique qu'il y a beaucoup de poussière, l'orange qu'il y en a en quantité moyenne et le vert que la zone est plutôt propre.

L'écran LCD

Menu des réglages

Définissez les réglages de votre appareil à l'aide du bouton Sélection. Pour ouvrir le menu des réglages, appuyez sur le bouton et maintenez-le enfoncé jusqu'à ce que l'écran du menu s'affiche. Appuyez sur le bouton pour faire défiler les options sur le menu des réglages.

Maintenez le bouton enfoncé pour ouvrir une option.

- Technologie sans fil Bluetooth*
- Système de langues
- Réinitialiser appareil

Pour plus d'informations et une assistance pour votre appareil, rendez-vous sur notre page : www.dyson.fr/assistance

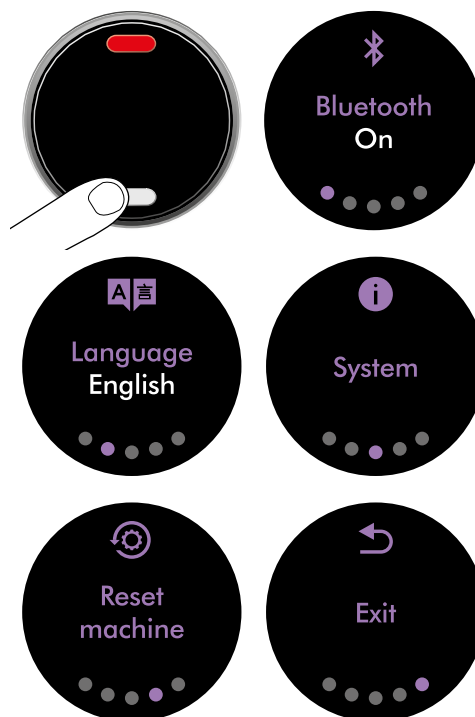

La marque et les logos Bluetooth* sont des marques déposées appartenant à Bluetooth SIG, Inc. et toute utilisation de ces marques par Dyson est soumise à une licence.

Changer de langue

Pour changer la langue de l'interface, maintenez le bouton enfoncé jusqu'à ce que la liste des langues s'affiche. Relâchez le bouton.

Appuyez sur le bouton « Sélection » pour faire défiler la liste des langues jusqu'à votre choix.

Appuyez sur le bouton et maintenez-le enfoncé jusqu'à la fin du décompte. Une confirmation verte s'affiche à l'écran pour indiquer que votre sélection de langue est terminée.

Pour annuler votre sélection, relâchez le bouton avant la fin du décompte.

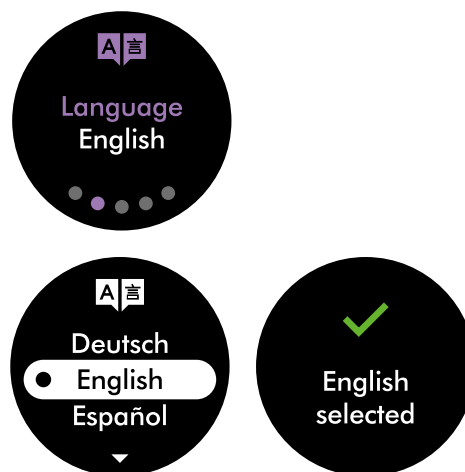

Trouvez vos numéros de série

Vous trouverez vos numéros de série dans le menu des réglages.

Appuyez sur le bouton « Sélection » pour faire défiler les différents réglages jusqu'à « Système ».

Maintenez le bouton enfoncé pour sélectionner cette option.

Le premier écran affiche les informations relatives au numéro de série.

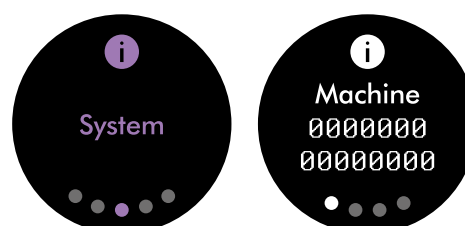

Autonomie restante

Lorsque la batterie a besoin d'être rechargée, votre appareil émet trois vibrations et une icône « Batterie faible » s'affiche à l'écran.

Lorsque votre batterie est vide, une icône d'alerte rouge s'affiche à l'écran.

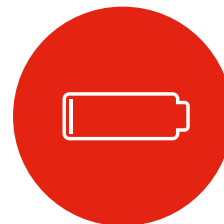
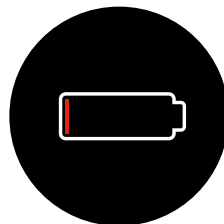
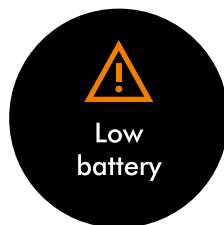

Quitter le menu des réglages

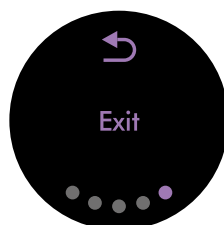

Alertes

Alertes possibles :

Obstruction du conduit d'air

Obstruction – un élément obstrue l'appareil et doit être retiré. regardez l'animation pour savoir quels conduits vérifier. Assurez-vous que l'aspirateur est éteint avant de retirer toute obstruction.



Température de stockage élevée

Votre appareil est stocké dans un endroit où la température est trop élevée. Déplacez votre appareil dans un endroit plus frais.

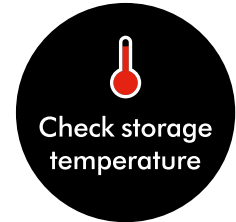
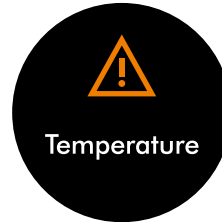

Température froide

L'appareil est trop froid. Déplacez votre appareil dans un endroit plus chaud et attendez qu'il se réchauffe.

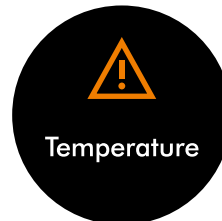

Batterie autre que Dyson

L'appareil a détecté une batterie autre que Dyson. Si vous ignoriez que vous utilisez une batterie autre que Dyson, il peut s'agir d'une contrefaçon.



Nettoyer le filtre

Nettoyage du filtre nécessaire Reportez-vous à la rubrique « Laver votre filtre ». Suivez l'animation pour voir comment nettoyer le filtre.

Une fois lavé, laissez-le sécher pendant au moins 24 heures avant de le remettre en place.



Filtre non installé

Votre filtre n'est pas correctement installé. Tournez votre filtre dans le sens antihoraire et retirez-le de l'appareil. Refixez-le à l'appareil en tournant dans le sens des aiguilles d'une montre jusqu'à ce qu'il s'enclenche.



Mécanisme CleanCompaktor™ non installé

Remplacez le mécanisme de compression CleanCompaktor™ sur le collecteur et assurez-vous que le levier est tiré jusqu'en haut avant de le pivoter dans la bonne position. Redémarrez l'appareil à l'aide du bouton d'alimentation rouge.

Veillez noter que si le levier est tourné ou mal positionné, le moteur s'arrêtera.



La brosse s'est arrêtée

Il se peut que les rouleaux ou la brosse soient obstrués et donc bloqués. Déplacez l'appareil hors de la surface et redémarrez-le. S'il redémarre, vérifiez que le conduit d'air n'est pas obstrué et que des débris s'accumulent autour des cônes de la brosse. Retirez le couvercle extérieur et vérifiez qu'il n'y a pas d'obstruction. Les cônes peuvent être retirés pour vérifier qu'il n'y a pas de poussière ou de débris. Une fois que vous avez vérifié, remplacez la tête de nettoyage et redémarrez l'appareil.



Mise à jour requise

Mettez à jour votre appareil sur l'application MyDyson™ pour garantir une utilisation optimale avec la nouvelle brosse.

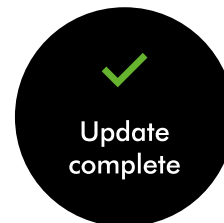

Télécharger l'application MyDyson™

Téléchargez l'application MyDyson™ depuis l'App Store ou Google Play. Ouvrez l'application et suivez les instructions à l'écran pour créer un nouveau compte.



Apple, le logo Apple, et Siri sont des marques déposées d'Apple Inc. App Store est une marque de service d'Apple Inc. Google Play, le logo Google Play et Google Assistant sont des marques déposées de Google Inc.

Première utilisation dans l'application MyDyson™

Téléchargez l'application MyDyson™ depuis l'App Store ou Google Play. Ouvrez l'application et suivez les instructions à l'écran pour créer un nouveau compte.

Connecter votre appareil

Scannez le QR code sur l'écran LCD de votre appareil ou trouvez votre appareil sur l'application MyDyson™.

Tenez votre appareil mobile à proximité de votre appareil Dyson. Appuyez sur le bouton marche pour activer le mode Appairage.

Une fois l'appairage terminé, suivez les instructions de l'application pour définir votre langue et activer votre garantie. La configuration est terminée.

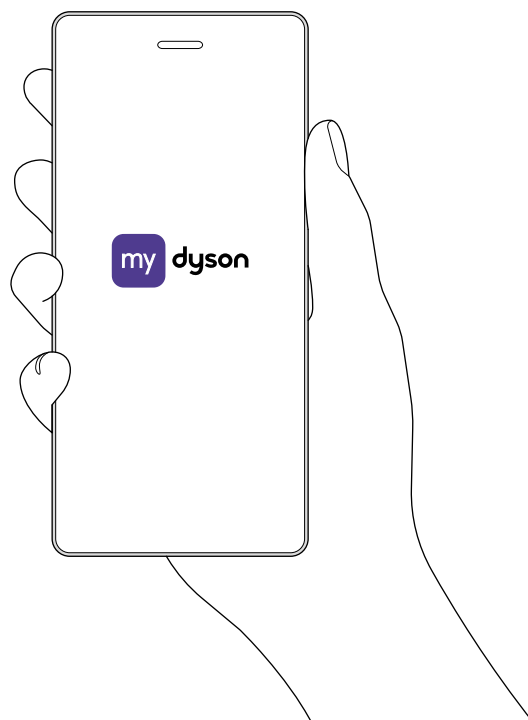

Entretien vos sols

Vérifiez que le dessous de la brosse ou de l'accessoire est propre et ne présente aucun élément susceptible de l'endommager.

Avant de passer l'aspirateur sur vos sols, tapis et moquettes, vérifiez les instructions de nettoyage recommandées par le fabricant.

La brosse de votre appareil peut endommager certains types de tapis et de sols. Certaines moquettes peuvent s'effilocheur lors de l'utilisation d'une brosse rotative. Si cela se produit, nous vous recommandons de passer l'aspirateur sans brosse motorisée et de vous adresser au fabricant de votre revêtement de sol.

Chargez votre appareil

Vous pouvez utiliser votre appareil sans attendre ou le charger partiellement, sans avoir à le charger complètement avant la première utilisation.

Branchez l'appareil directement au chargeur ou placez-le sur la station d'accueil.

Les voyants bleus de chaque côté de la batterie clignotent pendant la charge.

Lorsque la batterie est complètement chargée, les deux voyants s'allument pendant cinq secondes.

Votre batterie est complètement chargée lorsque l'écran affiche 100 %.

Votre appareil ne fonctionnera pas ou ne se chargera pas si la température ambiante est inférieure à 5 °C. Ceci afin de protéger à la fois le moteur et la batterie.

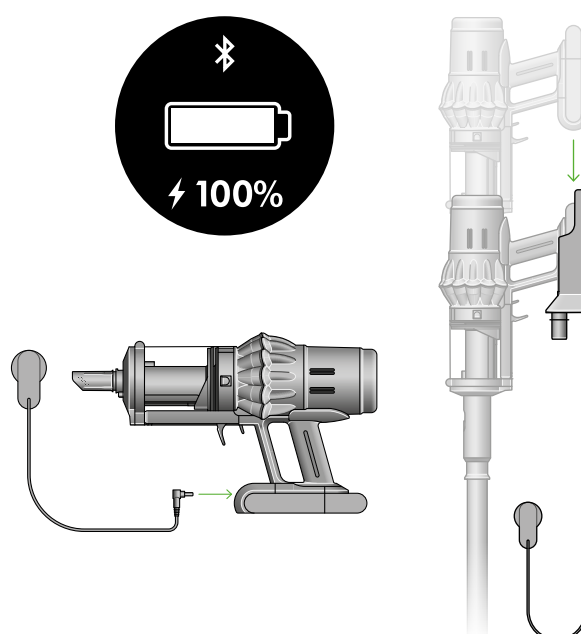

Remplacer la batterie clipsable

Si vous avez des batteries clipsables supplémentaires, nous vous recommandons d'alterner les batteries pour maintenir une performance homogène.

Retirer la batterie

Appuyez sur le bouton de libération, puis retirez la batterie.

Chargez la batterie.

Remettre la batterie en place

Alignez votre batterie avec la poignée et faites-la glisser. Enfoncez-le fermement jusqu'à ce qu'il s'enclenche.

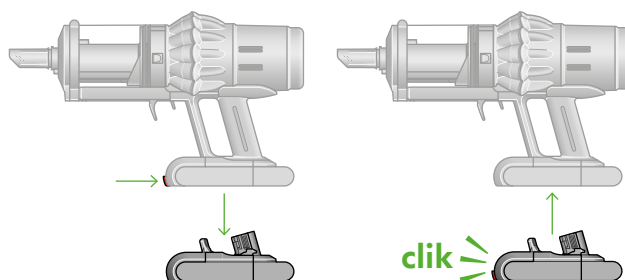

Compresser la poussière

Pour compresser la poussière, enfoncez le levier de compression rouge et remontez-le jusqu'à sa position initiale. L'appareil s'éteint lorsque vous compressez.

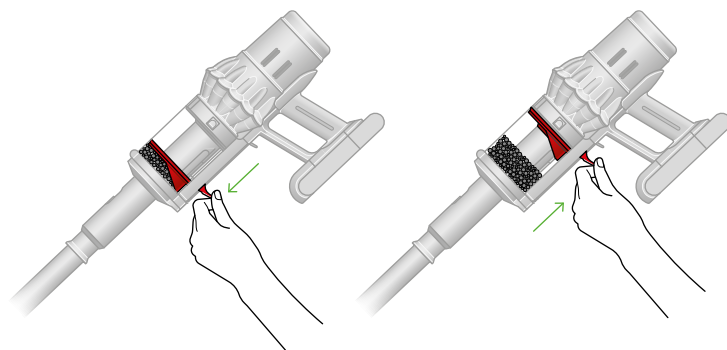

Vider le collecteur

Videz le collecteur dès que la saleté a atteint le niveau maximal. N'utilisez pas l'appareil au-delà de cette limite. Utiliser votre appareil lorsque la limite « MAX » est atteinte diminue les performances de nettoyage et nécessite des nettoyages du filtre plus fréquents.

Un remplissage excessif du collecteur peut entraîner des relevés inexacts sur le graphique des particules.

Assurez-vous que votre appareil est éteint avant de retirer le tube ou de libérer le collecteur.

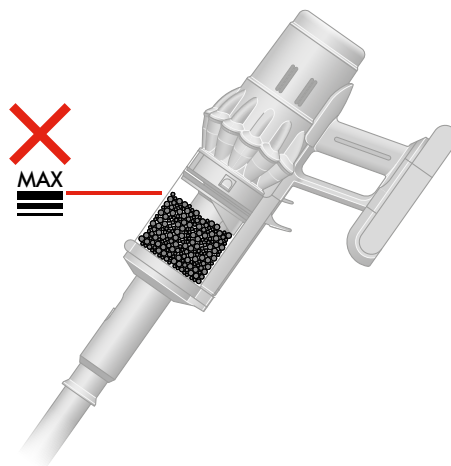

Retirer le tube

Appuyez sur le bouton de libération rouge au sommet du tube et détachez le tube du collecteur.

Éjecter la poussière

Compressez d'abord le contenu du collecteur, puis tenez l'appareil au-dessus d'une poubelle en le dirigeant vers le bas.

Appuyez sur le levier de libération argent pour ouvrir la base du collecteur.

Puis appuyez fermement sur le levier de compression rouge. Le collecteur glisse vers le bas, vidant tout le contenu au fur et à mesure.

La base du collecteur ne s'ouvrira pas si le levier de libération argent n'est pas complètement enfoncé.

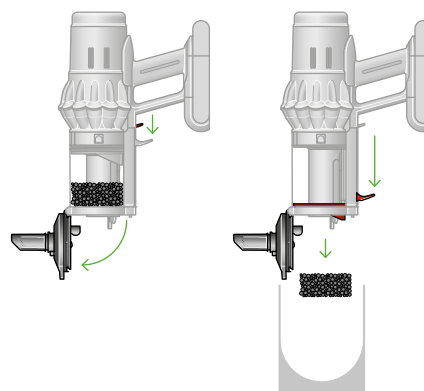

Minimiser le contact avec la poussière

Couvrez soigneusement votre collecteur dans un sac étanche à la poussière lors du vidage. Appuyez sur le bouton argent pour ouvrir la base du collecteur. Retirez le collecteur avec précaution, refermez bien le sac, puis jetez-le.

Refermer le collecteur

Poussez la base du collecteur vers le haut jusqu'à ce que le collecteur et la base s'enclenchent.

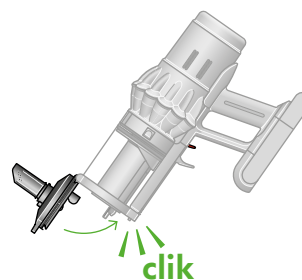

Nettoyer le collecteur

Retirer le collecteur

Ouvrez d'abord la base du collecteur, puis appuyez sur les boutons situés de chaque côté pour le libérer et le faire glisser hors de l'encoche.

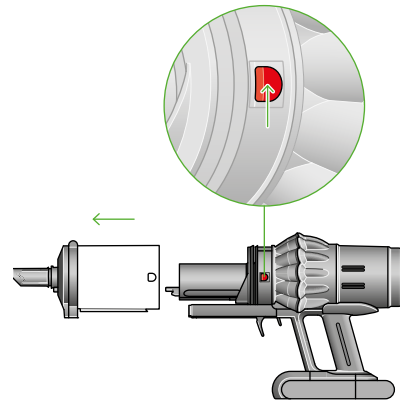

Replacer le collecteur

Insérez l'arête dans l'encoche du collecteur.

Fermez le collecteur en poussant sa base vers le haut jusqu'à ce que le collecteur et la base émettent un clic.

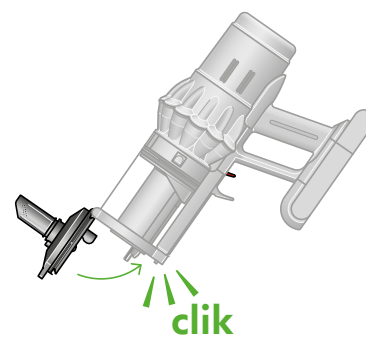
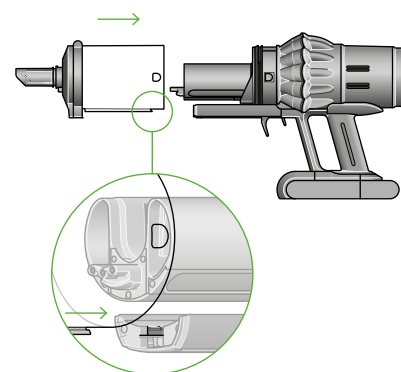

Retirer les obstructions

Avant de rechercher la source d'une obstruction, débranchez votre appareil du chargeur. Vérifiez que l'aspirateur est éteint et faites attention aux objets pointus.

Avant de rechercher la source d'une obstruction, laissez votre appareil refroidir.

Ne recherchez pas la source d'une obstruction pendant que vous utilisez l'appareil, vous risqueriez de vous blesser.

Si votre appareil détecte une obstruction, le moteur se met à vibrer et vous ne pourrez plus l'utiliser tant que l'obstruction n'aura pas été retirée.

Si vous essayez d'utiliser votre appareil alors que le moteur émet des vibrations, il s'arrêtera automatiquement.

Vérifier l'unité principale

Retirez le collecteur et vérifiez que l'unité principale de votre appareil n'est pas obstruée.

Assurez-vous qu'il n'y a plus d'obstructions et que tous les éléments sont en place avant d'utiliser à nouveau votre appareil.

Vérifier la brosse

Vérifiez que le tube n'est pas obstrué.

Vérifiez que la brosse n'est pas obstruée, en suivant les instructions pour la retirer, si nécessaire.

Remonter l'appareil

Remettez tous les éléments en place avant d'utiliser l'appareil.

Le retrait des obstructions n'est pas couvert par votre garantie.

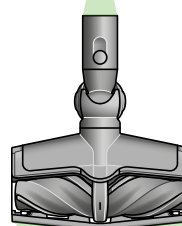
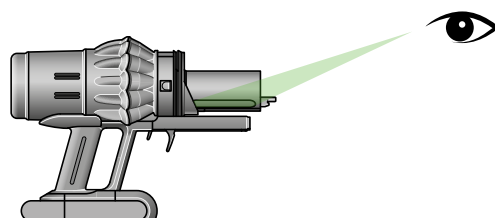
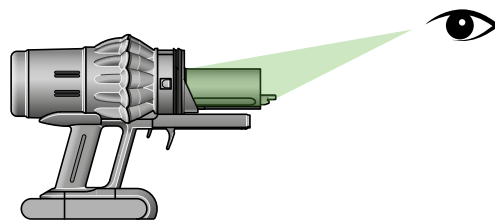

Retirer les obstructions sur la brosse conique intuitive tous sols

Votre brosse conique intuitive tous sols n'est pas lavable. Pour obtenir des performances optimales, vérifiez régulièrement le rouleau de la brosse et retirez les obstructions éventuelles.

Assurez-vous que l'appareil n'est pas connecté au chargeur et qu'il est éteint.

Ne jamais mettre aucun élément de l'appareil au lave-vaisselle et ne jamais utiliser de détergent, de produit abrasif ou de désodorisant.

Retirer la partie supérieure du bloc moteur et rouleau

Soulevez les clips en plastique situés à l'arrière de la brosse, à gauche et à droite, pour libérer le couvercle.

Tournez chaque rouleau et tirez pour le retirer.

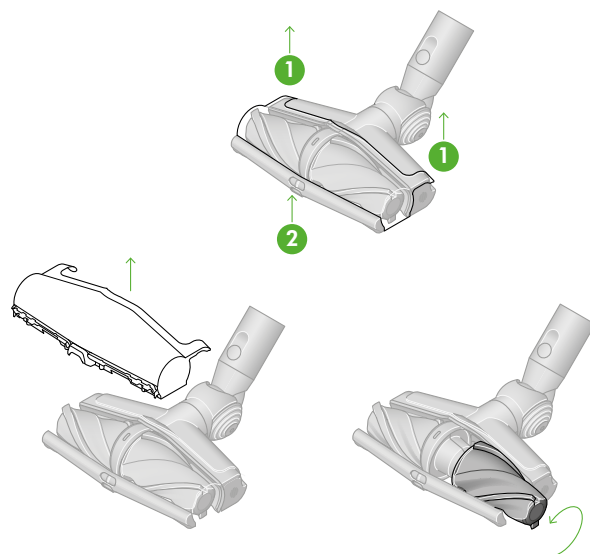

Rechercher la source d'une obstruction

Retirez les débris de la brosse.

Vérifiez l'intérieur de la brosse et retirez les débris ou les obstructions.

La brosse conique intuitive tous sols et son rouleau ne sont pas lavables. Essayez avec un chiffon humide non pelucheux.

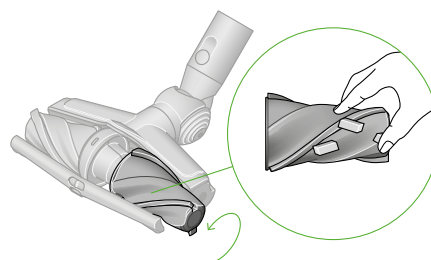

Remontez les différentes parties de la brosse conique intuitive tous sols

Refixez chaque rouleau en faisant correspondre la couleur de la fixation en plastique sur le cône à même couleur de la brosse.

Remplacez le couvercle en l'enfonçant doucement et en enclenchant les clips.

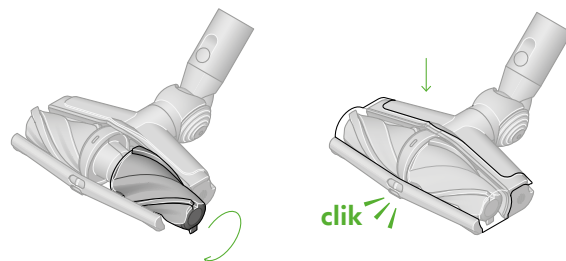

Retirer les obstructions de la brosse autodémêlante 2.0

Le rouleau de la brosse autodémêlante 2.0 n'est pas lavable. Pour obtenir des performances optimales, vérifiez régulièrement le rouleau de la brosse et retirez les obstructions éventuelles.

Assurez-vous que l'appareil n'est pas connecté au chargeur et qu'il est éteint.

Ne jamais mettre aucun élément de l'appareil au lave-vaisselle et ne jamais utiliser de détergent, de produit abrasif ou de désodorisant.

Retirer la partie supérieure du bloc moteur et rouleau

Retirez la brosse autodémêlante 2.0 du tube ou de l'appareil.

Poussez la plateforme pour l'ouvrir. Appuyez sur le levier rouge pour libérer la partie supérieure de la brosse.

Retirez en faisant glisser la partie supérieure de la brosse.

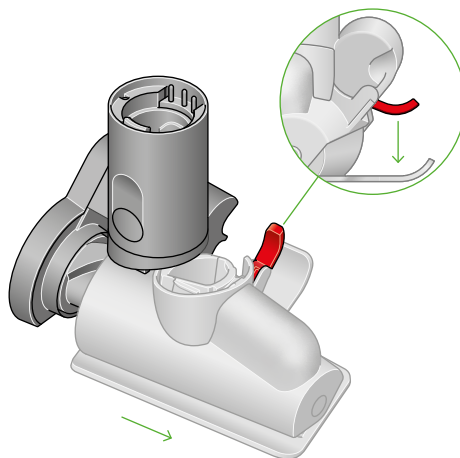

Rechercher la source d'une obstruction

Tirez fermement sur le rouleau de la brosse pour le retirer de l'unité principale.

Vérifiez la présence éventuelle d'obstructions dans les trois parties de votre brosse autodémêlante et retirez-les le cas échéant.

La brosse autodémêlante 2.0 n'est pas lavable. Essuyez avec un chiffon humide non pelucheux.

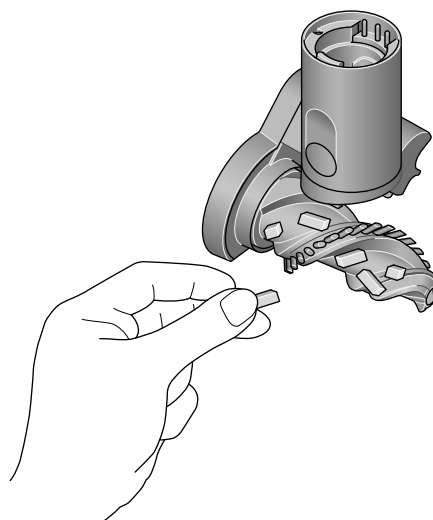

Remontez les différentes parties de la brosse autodémêlante 2.0

Remettez le rouleau de la brosse en place et appuyez fermement jusqu'à ce qu'il s'enclenche.

Vérifiez que le levier de verrouillage rouge est en position déverrouillée. Alignez la partie supérieure de la brosse et l'unité principale. Poussez-la vers le bas jusqu'à ce qu'elle s'enclenche.

Poussez le levier de verrouillage rouge vers le haut jusqu'à ce qu'il s'enclenche et remettez la plateforme en place.

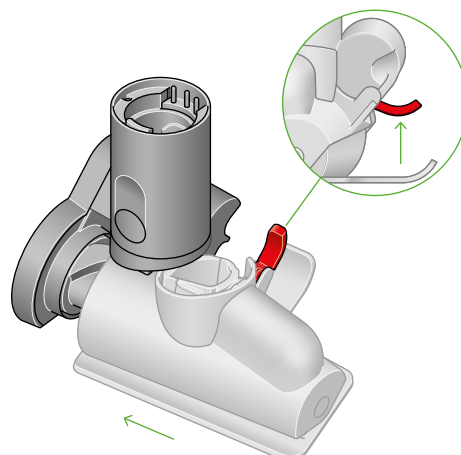

Utiliser le rouleau de nettoyage humide Dyson Submarine™ 2.0

Étape 1

Tenez le rouleau de nettoyage humide par les côtés, appuyez sur le bouton rouge de déblocage et faites glisser la partie amovible pour la retirer de la brosse principale.

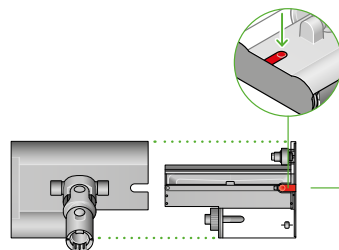

Étape 2

Retirez le bouchon du réservoir d'eau.

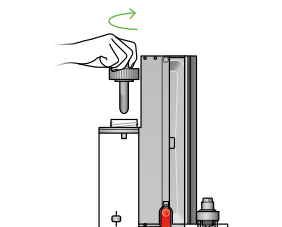

Étape 3

Remplissez le réservoir d'eau propre jusqu'à la ligne MAX.

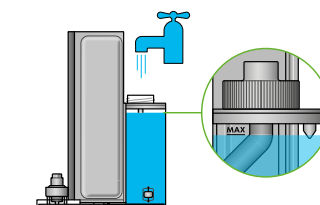

Étape 4

Reposez le couvercle sur le réservoir d'eau.

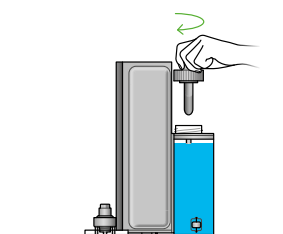

Étape 5

Faites glisser le collecteur et le réservoir d'eau dans la brosse principale jusqu'à entendre un clic. Fixez la brosse principale au tube de votre aspirateur.

L'autonomie restante de la batterie s'affiche en pourcentage sur votre écran LCD.

Vous pouvez nettoyer jusqu'à ce que le niveau d'eau du réservoir soit faible ou jusqu'à ce que la batterie se vide. Pour continuer à nettoyer, il suffit de vider le collecteur, de remplir le réservoir d'eau et de reprendre le nettoyage.

Ne l'utilisez pas avec un réservoir d'eau vide pour éviter la surchauffe du moteur.

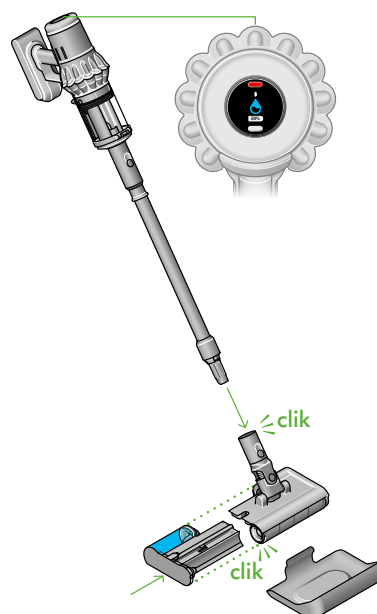

Nettoyer le rouleau de nettoyage humide du Dyson Submarine™ 2.0

Étape 1

Éteignez l'appareil et retirez le rouleau de nettoyage humide du Dyson Submarine™ 2.0 du tube. Placez-le sans attendre dans le bac de collecte pour éviter que l'eau sale ne s'écoule.

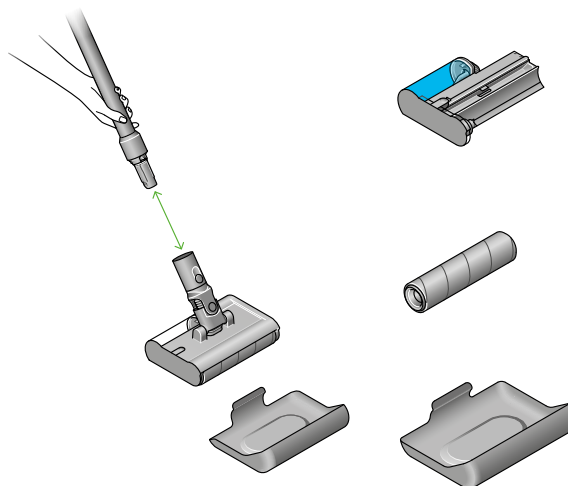

Étape 2

Maintenez le rouleau de nettoyage humide à l'horizontale dans le bac de collecte.

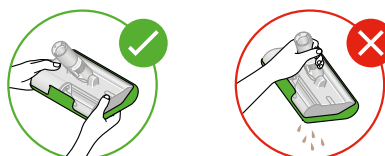

Étape 3

Tenez le rouleau de nettoyage humide au-dessus de l'évier. Retirez-le du bac de collecte.

Tenez le rouleau de nettoyage humide par les côtés, appuyez sur le bouton rouge de déblocage et faites glisser la partie amovible pour la retirer de la brosse principale.

Retirez le couvercle rouge du réservoir d'eau sale pour vider le collecteur.

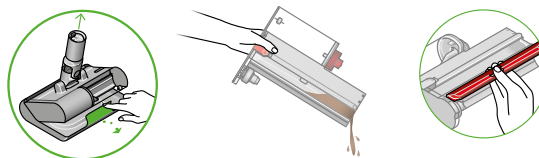

Étape 4

Ne faites pas couler d'eau sur le conduit du rouleau de nettoyage humide, car cela pourrait endommager la connexion au tube.

Démontez le rouleau de nettoyage humide Submarine™ 2.0. Chaque partie du rouleau de nettoyage humide peut être lavée avec de l'eau et une solution domestique antibactérienne diluée selon le dosage recommandé par le fabricant.

Videz l'eau restante du réservoir d'eau.

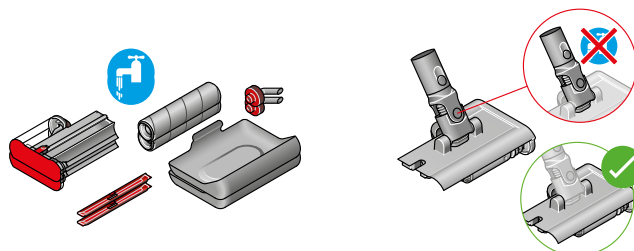

Étape 5

Laissez le rouleau de nettoyage humide sécher à l'air dans un endroit chaud et bien ventilé.

Utilisez un chiffon pour essuyer les saletés et l'excédent d'eau sur la brosse principale, le collecteur et le réservoir d'eau.

Nous recommandons de changer le rouleau de nettoyage humide tous les six mois, selon la fréquence d'utilisation de votre appareil, pour garantir un fonctionnement optimal.

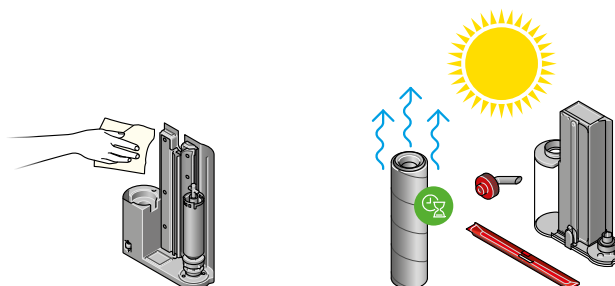

Nettoyer le filtre

Lavez le filtre au moins une fois par mois pour obtenir une puissance d'aspiration optimale.

Important : votre filtre doit être complètement sec avant d'être replacé dans l'appareil. Votre appareil pourrait s'endommager s'il est utilisé avec un filtre humide.

Pour obtenir plus d'informations et des vidéos d'assistance pour votre appareil, rendez-vous sur notre page : www.dyson.fr/assistance

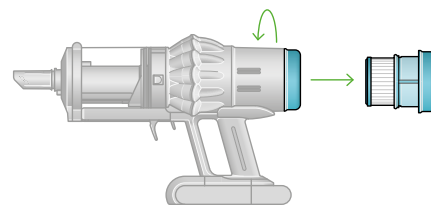

Tourner

Tournez votre filtre dans le sens antihoraire et retirez-le de l'appareil.

Poser

Avant de laver le filtre, tapotez-le doucement au-dessus d'une poubelle pour retirer la poussière et les débris.



Laver

Lavez d'abord la partie en papier plissé du bloc filtre sous l'eau tiède du robinet, la partie en mousse vers le bas.

Lavez ensuite la partie en mousse du bloc filtre, la partie en mousse toujours vers le bas.

Tenez le filtre sur le côté, faites couler de l'eau froide à l'intérieur et à l'extérieur de l'élément en mousse et essorez doucement pour retirer la saleté.

Répétez jusqu'à ce que l'eau soit claire.

Remplir et agiter

Videz le filtre et secouez-le fermement pour éliminer l'excédent d'eau.

Secouez jusqu'à ce qu'il n'y ait plus d'eau dans le filtre.

Placez le filtre sur son extrémité et laissez-le sécher au moins 24 heures dans un endroit chaud et aéré.

Après avoir nettoyé votre filtre, lavez-vous soigneusement les mains avec du savon antibactérien.

Vérifiez que le filtre est complètement sec.

Pour le remettre en place, installez le filtre sur le corps de l'aspirateur en tournant dans le sens horaire, jusqu'à ce qu'il s'enclenche.

Ne placez pas le filtre dans un lave-vaisselle ou une machine à laver, un sèche-linge, un four, un four à micro-ondes ou à proximité d'une flamme.

Important : votre filtre doit être complètement sec avant d'être replacé dans l'appareil. Votre appareil pourrait s'endommager s'il est utilisé avec un filtre humide.

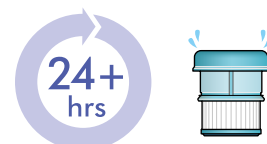
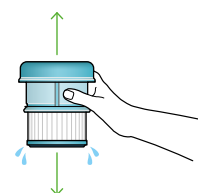
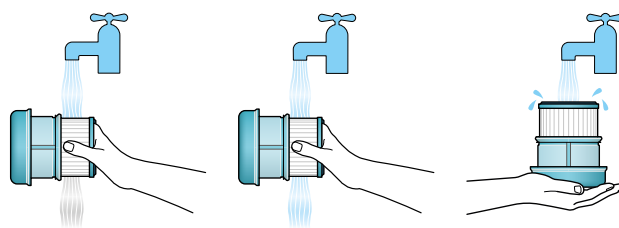
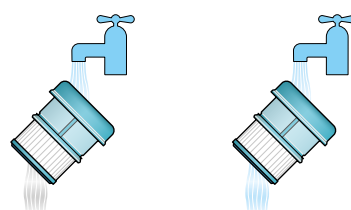

Nettoyer les rouleaux de la brosse conique intuitive tous sols

La brosse conique intuitive tous sols possède des rouleaux lavables. Pour maintenir des performances optimales, inspectez et lavez régulièrement les rouleaux.

Assurez-vous que l'appareil n'est pas connecté au chargeur et qu'il est éteint.

Ne jamais mettre aucun élément de l'appareil au lave-vaisselle et ne jamais utiliser de détergent, de produit abrasif ou de désodorisant.

Retirer la partie supérieure du bloc moteur et rouleau

Soulevez les couvercles en plastique situés à l'arrière de la brosse, à gauche et à droite, pour libérer le couvercle.

Dévissez chaque rouleau de la brosse pour le retirer.

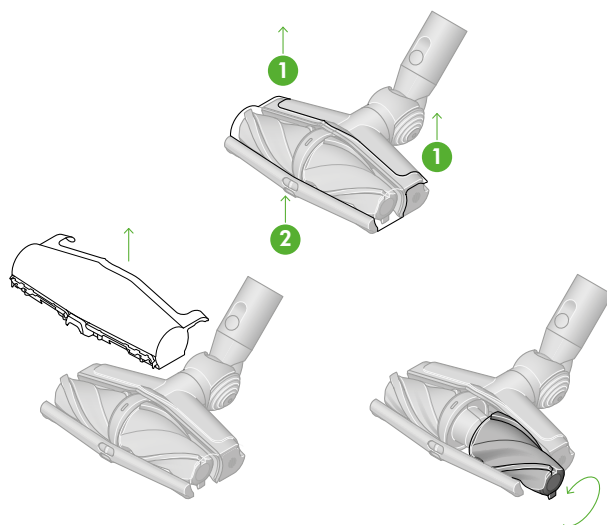

Laver et sécher la brosse

Placez chaque rouleau sous l'eau du robinet et frottez délicatement pour éliminer la poussière et les saletés.

Placez vos rouleaux à la verticale comme indiqué. Laissez sécher entièrement pendant au moins 24 heures.

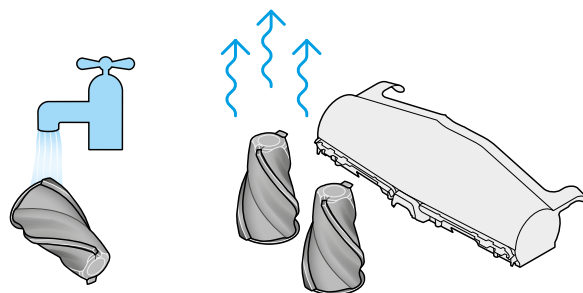

Replacer les rouleaux

Avant de les remettre en place, vérifiez que chaque rouleau est complètement sec.

Refixez chaque rouleau en faisant correspondre la couleur de la fixation en plastique sur le cône à la couleur du rouleau.

Remplacez le couvercle en l'enfonçant doucement.

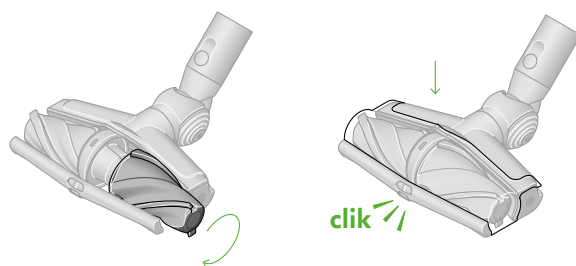

Nettoyer la lentille optique

Pour obtenir des performances optimales, veillez à ce que la lentille optique soit toujours propre. Ne nettoyez la lentille que lorsque la brosse n'est pas fixée à l'appareil.

Utilisez un chiffon doux, sec et non pelucheux pour essuyer la lentille.

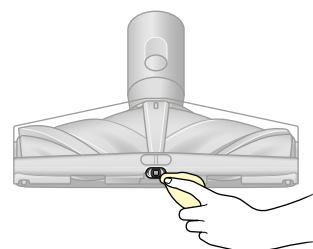

Nettoyer les accessoires

Ne jamais mettre aucun élément de l'appareil au lave-vaisselle et ne jamais utiliser de détergent, de produit abrasif ou de désodorisant.

Essayez avec un chiffon humide et non pelucheux, sans toucher l'extrémité du connecteur.

Assurez-vous que les accessoires sont complètement secs avant de les utiliser.

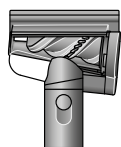

Brosse autodémêlante 2.0
Partie avant latérale plus large pour aspirer même les cheveux et poils longs. Des bandes supplémentaires à poils ras pour éviter que l'aspirateur cale sur les tissus d'ameublement.



Accessoire deux en un
Deux accessoires en un : un embout large et une brosse. Pour alterner facilement entre nettoyage et dépoussiérage, dans la maison comme dans la voiture.

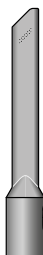

Long suceur
Conçu pour un nettoyage précis dans tous les recoins, les espaces étroits et difficiles d'accès.



Brosse anti-rayures
N'abîme pas les surfaces délicates. La brosse anti-rayures possède des poils doux pour nettoyer les surfaces délicates.



Brosse rigide
Les poils durs en nylon délogent la poussière incrustée. Des tapis épais aux zones très fréquentées, en passant par l'habitacle des voitures.



Brosse flexible
Ajoute jusqu'à 75 cm de longueur de flexible, avec un accessoire intégré pour nettoyer en hauteur ou sous les meubles de votre maison et les sièges de votre voiture.

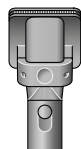

Brosse de toilettage
Élimine les poils à mesure que vous brossez votre animal pour éviter qu'ils ne s'éparpillent partout dans la maison. La bosse biseautée s'autonettoie instantanément.



Accessoire pour espaces exigus 2.0
Long et fin, l'accessoire pour espaces exigus s'oriente à 22° pour nettoyer les endroits difficiles à atteindre. Offre tous les avantages d'une brosse douce et d'un accessoire pour espaces exigus.



Adaptateur passe-partout
Nouvel accessoire intégré pour des nettoyages plus rapides. Conçu pour nettoyer plus en profondeur sous les meubles bas en ajustant l'angle du tube jusqu'à 90°.

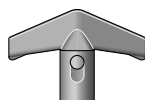

Brosse matelas 2.0
Repensée pour éliminer la poussière, les cheveux, les allergènes et les acariens des matelas et des tissus d'ameublement.