

Sommaire

| | Page |
|---|-------------|
| Consignes de sécurité | FR3 |
| • Information importante | FR8 |
| Descriptif technique et consigne de manipulation | FR9 |
| Avant l'utilisation | |
| • Démontage et montage des pièces | FR10 |
| • Verrouillage de sécurité | FR12 |
| • Préparations des ingrédients pour le jus | FR13 |
| • Préparations des ingrédients pour des plats surgelés | FR14 |
| Utilisation | FR15 |
| Nettoyage | FR16 |
| Dépannage | FR18 |
| Disjoncteur de protection | FR19 |
| Remplacement des pièces | FR19 |
| Caractéristiques techniques | FR19 |
| Recettes | FR20 |



L'élimination des équipements usagés

Applicable uniquement dans les pays membres de l'Union européenne et les pays disposant de systèmes de recyclage.

Apposé sur le produit lui-même, sur son emballage, ou figurant dans la documentation qui l'accompagne, ce pictogramme indique que appareils électriques et électroniques usagés, doivent être séparées des ordures ménagères.

Afin de permettre le traitement, la valorisation et le recyclage adéquats des appareils usagés, veuillez les porter à l'un des points de collecte prévus, conformément à la législation nationale en vigueur.

En les éliminant conformément à la réglementation en vigueur, vous contribuez à éviter le gaspillage de ressources précieuses ainsi qu'à protéger la santé humaine et l'environnement.

Pour de plus amples renseignements sur la collecte et le recyclage, veuillez vous renseigner auprès des collectivités locales.

Le non-respect de la réglementation relative à l'élimination des déchets est passible d'une peine d'amende.

Utilisateurs professionnels de l'Union européenne

Pour en savoir plus sur l'élimination des appareils électriques et électroniques, contactez votre revendeur ou fournisseur.

Informations sur l'évacuation des déchets dans les pays ne faisant pas partie de l'Union européenne

Ce symbole n'est reconnu que dans l'Union européenne.

Pour vous débarrasser de ce produit, veuillez contacter les autorités locales ou votre revendeur afin de connaître la procédure d'élimination à suivre.

Consignes de sécurité

Assurez-vous de suivre ces consignes.

Afin de prévenir les accidents ou blessures de l'utilisateur ou d'autres personnes, et les dommages à la propriété, veuillez suivre les consignes ci-dessous.

■ Les tableaux suivants indiquent le degré de dommages causés par une mauvaise utilisation.

 **AVERTISSEMENT :** Indique des blessures graves ou la mort.

 **ATTENTION :** Indique un risque de blessure ou de dommages matériels.

■ Les symboles sont classés et expliqués comme suit.

 Ce symbole indique une interdiction.

 Ce symbole indique exigence qui doit être suivie.



AVERTISSEMENT

-  ● **Ne pas endommager le cordon d'alimentation ou la prise.**
Les actions suivantes sont strictement interdites.
Modifier, toucher ou placer à proximité d'éléments chauffants, plier, tordre, tirer, tiré sur des arêtes tranchantes, poser des objets lourds sur le dessus, botteler le cordon d'alimentation et transporter l'appareil par le cordon d'alimentation.
(Cela peut provoquer une électrocution ou un incendie dû à un court-circuit.)
- **Ne pas utiliser l'appareil si le cordon d'alimentation ou la prise est endommagé(e) ou si la prise n'est pas correctement branchée à la prise murale.**
(Cela peut provoquer une électrocution ou un incendie dû à un court-circuit.)
→ Si le cordon d'alimentation est endommagé, il doit être remplacé par le fabricant, son réparateur agréé ou une autre personne qualifiée afin d'éviter tout danger.
- **Ne pas brancher ou débrancher la prise avec les mains mouillées.**
(Cela peut provoquer une électrocution.)
 - S'assurer toujours que les mains sont sèches avant de manipuler la prise ou mettre l'appareil en marche.

Consignes de sécurité

Assurez-vous de suivre ces consignes.

AVERTISSEMENT

-  ● **S'assurer que la tension indiquée sur l'étiquette de l'appareil correspond à votre alimentation locale.**
(Cela peut provoquer une électrocution ou un incendie.)
Éviter également de brancher d'autres appareils à la même prise murale pour empêcher une surchauffe électrique. Cependant, si vous vous connectez un certain nombre de prises, assurez-vous que la puissance totale ne dépasse pas la puissance nominale de la prise murale.
- **Insérer la prise fermement.**
(Autrement, cela peut provoquer une électrocution et un incendie en raison de la chaleur qui peut être générée autour de la prise.)
- **Nettoyer la prise régulièrement.**
(L'accumulation de poussière et d'humidité sur la prise peut provoquer une isolation insuffisante et un incendie.)
→ Débrancher la prise, et la nettoyer avec un chiffon sec.
- **Tenir le cordon d'alimentation hors de portée des enfants. Ne pas laisser le cordon d'alimentation pendre sur le bord de la table ou du plan de travail.**
(Cela peut provoquer des brûlures, des blessures ou une électrocution.)
-  ● **Ne pas plonger l'appareil dans l'eau ou l'éclabousser avec de l'eau.**
(Cela peut provoquer une électrocution ou un incendie dû à un court-circuit.)
- **Ne pas démonter, réparer ou modifier l'appareil.**
(Cela peut provoquer un incendie, une électrocution ou des blessures.)
→ Se renseigner au lieu d'achat ou dans un centre des services à la clientèle Panasonic.
- **Ne pas laisser les nourrissons et les enfants jouer avec l'emballage.**
(Cela peut provoquer une suffocation.)

AVERTISSEMENT

-  ● **Cet appareil ne doit pas être utilisé par les enfants. Tenir l'appareil et son cordon d'alimentation hors de portée des enfants. Les appareils peuvent être utilisés par des personnes ayant un handicap physique, sensoriel ou mental ou n'ayant pas d'expérience et de connaissances sous une supervision ou si elles prennent connaissance des consignes d'utilisation de l'appareil d'une manière sûre et si elles sont conscientes des risques encourus.**
Les enfants ne doivent pas jouer avec l'appareil.
(Cela peut provoquer des brûlures, des blessures ou une électrocution.)
- **Toujours tenir les enfants à l'écart de l'appareil.**
(Ils peuvent être brûlés ou blessés.)
 - Les enfants ne se rendent pas compte des dangers qui sont susceptibles de se produire en raison d'une mauvaise utilisation des appareils.
- **Arrêter immédiatement d'utiliser l'appareil et le débrancher dans l'éventualité très peu probable où celui-ci cesse de fonctionner correctement.**
(Cela peut provoquer de la fumée, un incendie, une électrocution ou des brûlures.)
par exemple, une anomalie ou une panne
 - La prise et le cordon d'alimentation chauffent de manière anormale.
 - Le cordon d'alimentation est endommagé ou l'appareil n'est plus alimenté.
 - Le corps principal est déformé, présente des détériorations visibles ou est anormalement chaud.
 - Un bruit se fait entendre pendant l'utilisation.
 - Il y a une odeur désagréable.
 - Il y a une autre anomalie ou panne.→ Débrancher l'appareil immédiatement et se référer au lieu d'achat ou à un centre de services à la clientèle Panasonic pour une inspection ou une réparation.

Consignes de sécurité



Assurez-vous de suivre ces consignes.

ATTENTION

-  ● **Ne pas utiliser l'appareil à des fins autres que celles décrites dans la présente notice.**
(Cela peut provoquer des brûlures ou des blessures.)
 - Panasonic décline toute responsabilité en cas de mauvaise utilisation de l'appareil ou tout manquement aux présentes consignes.
- **Ne pas utiliser l'appareil dans les lieux suivants.**
 - Sur les surfaces irrégulières, un tapis ou une nappe etc.
(Cela peut provoquer un incendie ou des blessures.)
 - Les endroits où il peut être éclaboussé ou près d'une source de chaleur.
(Cela peut provoquer une électrocution ou une fuite électrique.)
 - Près d'eaux libres telles que des baignoires, éviers ou autres récipients.
(Cela peut provoquer une électrocution ou une fuite électrique.)
- **Ne pas insérer d'objet dans les fentes.**
(Cela peut provoquer une électrocution.)
 - En particuliers des objets métalliques tels que des broches ou des fils.
- **Ne pas tenir l'appareil par le cordon d'alimentation.**
(Cela peut provoquer une électrocution ou des blessures.)
- **Ne pas remplacer les pièces de l'appareil par des pièces de rechange autres que des pièces d'origine.**
(Cela peut provoquer un incendie, une électrocution ou des blessures.)
- **Ne pas faire fonctionner l'appareil en continu pendant plus de 15 minutes. Laisser reposer 30 minutes (ou jusqu'à ce que le boîtier du moteur refroidisse) après 15 minutes d'utilisation.**
(Cela peut provoquer des brûlures.)
- **Ne pas mettre les doigts ou des ustensiles tels que des cuillères ou des fourchettes dans l'ouverture du tube d'alimentation pendant que l'appareil fonctionne. Si des aliments obstruent l'ouverture du tube d'alimentation, utilisez le poussoir ou un autre morceau de fruit ou de légume pour les pousser vers le bas.**
(Cela peut provoquer des blessures.)

FR6

ATTENTION

-  ● **Ne pas laisser l'appareil sans surveillance pendant l'utilisation.**
(Cela peut provoquer un incendie.)
Éteignez-le lorsque vous vous en éloignez.
- **Ne pas ouvrir le couvercle ou démonter le bol récupération du jus pendant que l'appareil est en marche.**
(Cela peut provoquer des blessures.)
- **Ne pas utiliser l'appareil si la vis de pression ou le bol récupération du jus est endommagé ou présente des fissures.**
(Cela peut provoquer des blessures.)
-  ● **S'assurer de tenir la prise au moment de débrancher celle-ci de la prise murale. Ne jamais tirer sur le cordon d'alimentation.**
(Autrement, cela peut provoquer une électrocution ou un incendie dû à un court-circuit.)
- **Placer l'appareil sur un plan de travail ferme, sec, propre, plat et calorifuger.**
(Cela peut provoquer des blessures.)
- **Attention à ne pas trébucher sur ou s'emmêler les pieds dans le cordon d'alimentation pendant l'utilisation.**
(Autrement, cela peut entraîner des brûlures ou des blessures.)
- **Toujours débrancher l'appareil de l'alimentation si vous vous en éloignez ou avant de le monter, le démonter et le nettoyer.**
(Cela peut provoquer des blessures.)
- **Il faut faire attention lors de la manipulation et du nettoyage de la vis de pression et du filtre.**
(Cela peut provoquer des blessures.)

Français

FR7

Consignes de sécurité

Assurez-vous de suivre ces consignes.

⚠ ATTENTION

- Lors du déplacement de l'appareil, déplacer le boîtier du moteur et le bol de récupération du jus séparément en tenant le bas de la pièce avec les deux mains après l'avoir débranché. Ne pas déplacer l'appareil en le tenant par le couvercle ou le bol de récupération du jus.

(Cela peut provoquer des blessures.)

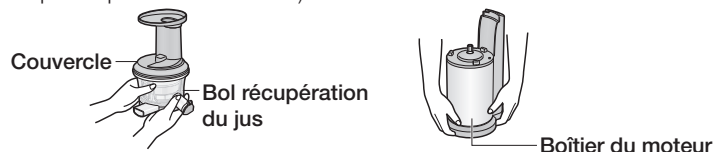

- Éloigner les cheveux, les chaînes ou les fibres de vêtements de l'ouverture du tube d'alimentation.

(Cela peut causer des blessures par entraînement.)

- Eteindre l'appareil et débrancher l'alimentation électrique avant de changer les pièces individuelles qui se déplacent pendant l'utilisation.

(Cela peut provoquer des blessures.)

Information importante

- Ne pas placer le pichet pour le jus et le pichet pour la pulpe dans un four à micro-ondes.
- Ne pas laisser tomber l'appareil pour éviter de l'endommager.
- Ne pas utiliser l'appareil à l'extérieur.
- Ne pas enrouler le cordon d'alimentation autour du boîtier du moteur.
- S'assurer que les fixations sont montées fermement.
- S'assurer de nettoyer l'appareil après chaque utilisation.
- Ne pas faire fonctionner l'appareil à vide pendant plus de 30 secondes après sa mise sous tension.
(Cela peut endommager la vis de pression.)
Insérer les ingrédients immédiatement après avoir allumé l'appareil.
- Ne pas bloquer le bec verseur pour la pulpe et le bec verseur pour le jus pendant l'utilisation.



Illustration de la consigne « Ne pas déplacer l'appareil en le tenant par le couvercle ou le bol de récupération du jus. »

Descriptif technique et consigne de manipulation

- Laver toutes les pièces amovibles avant d'utiliser l'appareil pour la première fois ou lorsqu'il n'a pas été utilisé pendant un certain temps. (P. FR16)

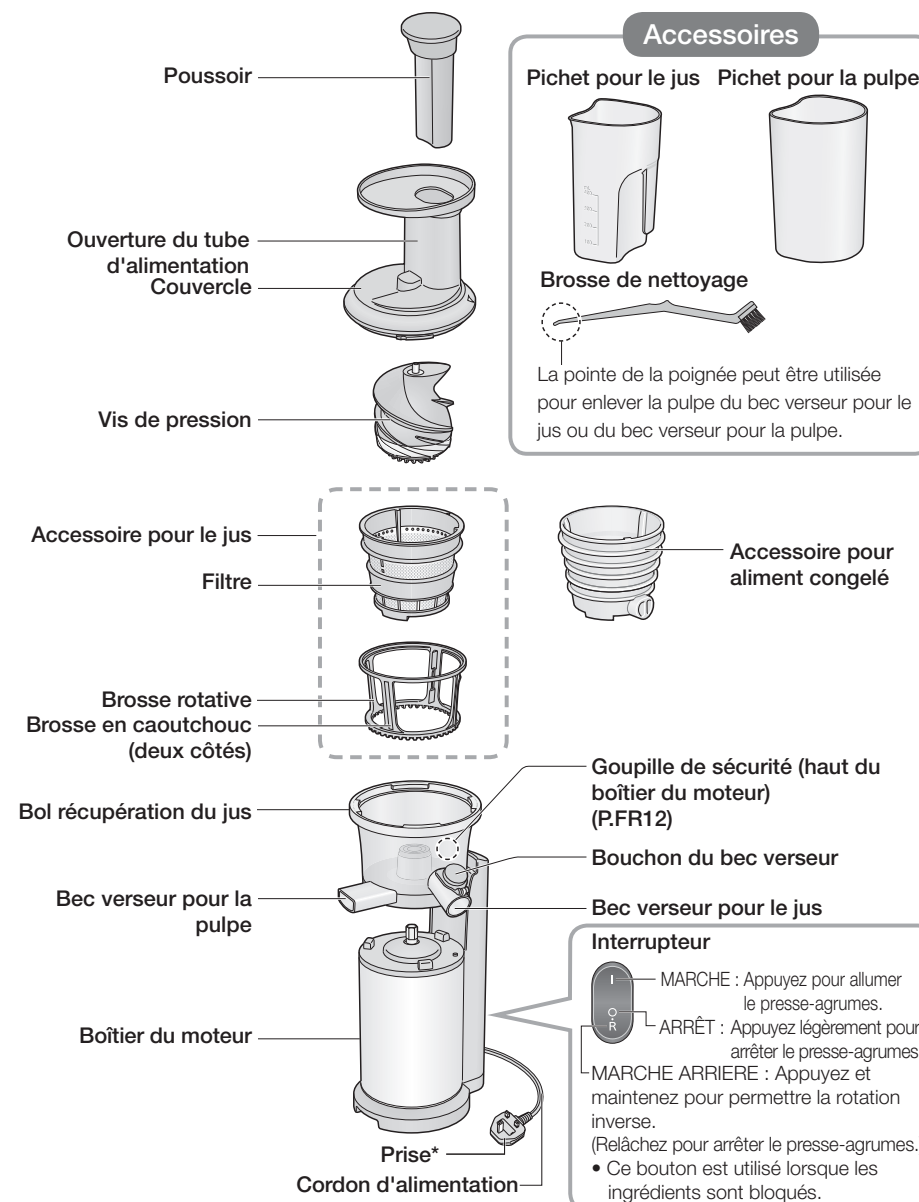

* La forme de la prise peut être différente de celle de l'illustration.

Avant l'utilisation -Démontage et montage des pièces-

Démontage/montage des accessoires

- Les étapes suivantes illustrent comment démonter/monter les accessoires en utilisant l'accessoire pour le jus comme exemple.

L'accessoire pour aliment congelé peut être démonté/monté en utilisant la même méthode.

Démontage

- Retirer le bol de récupération du jus du boîtier du moteur.

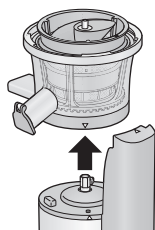

- Retirer l'accessoire pour le jus.

- La vis de pression est livrée avec celui-ci.

Vis de pression

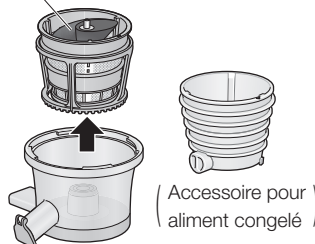

(Accessoire pour aliment congelé)

- Enlever les pièces.

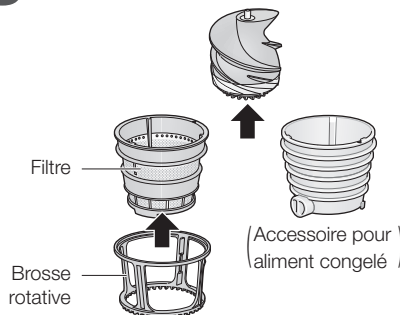

(Accessoire pour aliment congelé)

Montage

- Placer le bol récupération du jus sur le boîtier du moteur.

Aligner la marque « \triangle » du boîtier du moteur avec la « ∇ » du bol récupération du jus.

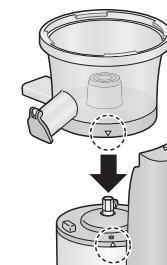
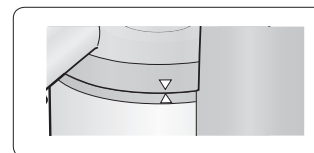

- Fixer la brosse rotative et le filtre, puis le placer sur le boîtier du moteur.

Aligner la marque « \triangle » du boîtier du moteur avec la marque « ∇ » de l'accessoire pour le jus.

Vue du dessus

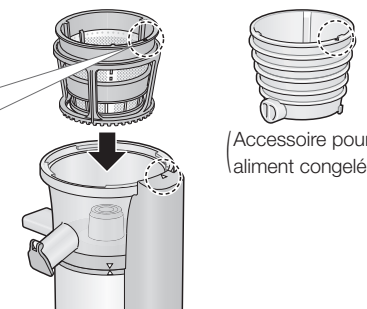
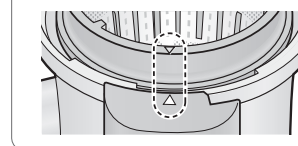

(Accessoire pour aliment congelé)

- Monter la vis de pression.

- Insérer la vis de pression au centre.
 - Faire pivoter la vis de pression et la pousser dans l'ouverture jusqu'à ce qu'elle s'arrête.
- Le couvercle ne se ferme pas tant que la vis de pression n'est pas suffisamment enfoncée.
 - Faire attention de ne pas se prendre le doigt dans l'espace entre la vis de pression et le filtre.

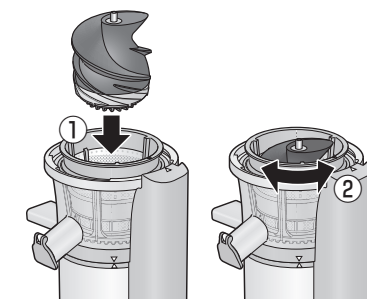

- S'assurer que le joint d'étanchéité, le bouchon en caoutchouc et les brosses en caoutchouc sont bien en place.

- Le joint d'étanchéité est logé dans le bol récupération du jus.

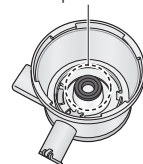

Vue du dessus

- Le bouchon en caoutchouc est situé sur la surface extérieure du fond.

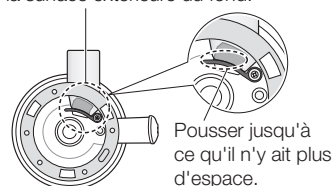

Pousser jusqu'à ce qu'il n'y ait plus d'espace.

Vue de la surface extérieure du fond

- Les brosses en caoutchouc sur le côté de la brosse rotative.

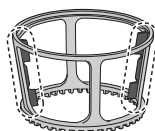

Voir page FR17 pour savoir comment installer les joints, le bouchon en caoutchouc et les brosses en caoutchouc.

- Le presse-agrumes peut ne pas fonctionner correctement s'il n'est pas monté comme il se doit.

Avant l'utilisation -Démontage et montage des pièces- (suite)

Démontage/Montage du couvercle

Montage

- 1** Aligner la marque « \triangle » du boîtier du moteur et la marque « ∇ » de la couvercle.

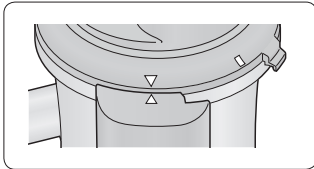

- 2** Tournez la couvercle vers la droite jusqu'à ce que vous entendiez un « dé clic ».

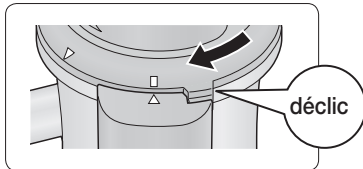

Inverser les étapes pour démonter.

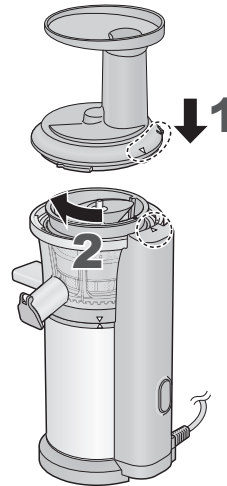

Verrouillage de sécurité

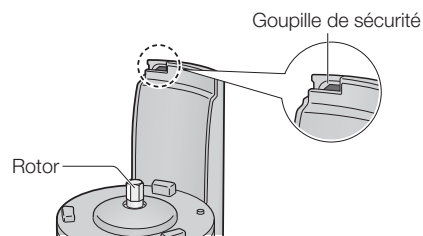

Le verrouillage de sécurité est conçu pour empêcher la mise en marche de la presse-agrumes lorsque les pièces ne sont pas bien montées.
Ne pas pousser la goupille de sécurité avec n'importe quel outil, bâton, etc.

Avant l'utilisation -Préparations des ingrédients pour le jus-

Avec l'accessoire pour le jus



Ingrédients interdits

Ingrédients susceptibles de causer des dommages partiels

- Glace et ingrédients congelés
- Noyau de pêche, prune, mangue etc.
- Persimmon (dont les graines ne peuvent pas être entièrement enlevées)
- Aliments secs (fève de soja, autres graines, céréales etc.)
- Citrouille non chauffée, etc.
- Canne à sucre
- Des alcools, de l'huile végétale, d'autres huiles de cuisson
- Aliments chauds

Ingrédients collants qui ne peuvent pas être pressés

- Gombo
- Mulukhiya etc.

Ingrédients huileux

- Sésame
- Noix
- Arachide etc.

Remarque

Ingrédients huileux qui peuvent être pressés en y ajoutant du liquide.

Préparation des ingrédients

- Fruits
 - Enlever la peau épaisse et retirer les graines de grande taille/dures et les pierres des fruits tels que l'ananas, les agrumes, les pêches et les mangues. Laisser la peau fine sur les pommes, les citrons et limes etc.
 - Couper les fruits en morceaux assez petits pour passer à travers l'ouverture du tube d'alimentation.
- Légume
 - Enlever le pédoncule et les graines.
 - Couper les légumes en morceaux assez petits pour passer à travers l'ouverture du tube d'alimentation. (moins de 3 cm de largeur ou en cubes.)
 - Couper les légumes à feuilles en morceaux ou bandes d'environ 2 cm.
 - Couper les ingrédients durs tels que les carottes en fines bandes de 2 cm.

Astuces

- Utiliser des fruits et légumes frais.
Le goût et la quantité extraite peuvent varier en fonction du degré de fraîcheur et du moment de la récolte des ingrédients.
- Lors de l'utilisation d'ingrédients ayant moins d'humidité, ajouter une quantité équivalente de liquide telle que de l'eau ou du lait peu à peu.
- Il est recommandé de faire du jus en utilisant des ingrédients qui contiennent beaucoup de chair tels que les bananes, les pêches ou les mangues avec des fruits humides comme les pommes ou les oranges.
- Les légumes à feuilles se collent facilement à la vis de pression et/ou à l'intérieur des accessoires ou se coincent facilement au bec verseur pour la pulpe. Il est recommandé de les faire passer par l'ouverture du tube d'alimentation avec les tiges.
- Ne pas réinsérer la pulpe dans l'ouverture du tube d'alimentation pour une extraction.

Avant l'utilisation -Préparations des ingrédients pour des plats surgelés-

à l'aide de l'accessoire aliment congelé



Ingrédients interdits

<Ingrédients susceptibles de causer des dommages partiels>

- Glace et ingrédients très congelés
- Graines de café, haricots secs, graines etc.



- Citrouille, patate douce etc.
(Congelées crues ou après avoir été bouillies)



- Pain, riz, nouilles et pâtes alimentaires.



- Des alcools, de l'huile de table, d'autres huiles de cuisson

Préparation des ingrédients

- 1 Enlever la peau et retirer les graines de grande taille et/ou dures et les pierres etc. des ingrédients tels que les pommes, les ananas, les oranges et les avocats.
Pour les agrumes, peler la peau mince pour avoir une meilleure texture.
Pour les tomates, les faire bouillir et peler la peau.
- 2 Couper les ingrédients en morceaux assez petits pour passer à travers l'ouverture du tube d'alimentation. (en cubes de moins de 3 cm.)
- 3 Geler les ingrédients.
Lors de la congélation ingrédients, les étendre à plat sur une barquette en aluminium pour éviter de toucher chaque morceau.
- 4 Décongeler les ingrédients à la température ambiante jusqu'à ce qu'une fourchette puisse pénétrer le centre. (environ 5 à 30 minutes)



Astuces

- Lorsque la décongélation est insuffisante, les ingrédients ne sont pas mélangés ou ne prennent pas une texture onctueuse.
- Ne pas utiliser d'ingrédients recongelés ou d'ingrédients qui sont gardés pendant une longue période au congélateur.
- Les ingrédients congelés doivent être utilisés au bout d'un mois.
- Si les ingrédients congelés sont utilisés immédiatement après être sortis du congélateur, ils peuvent provoquer un dysfonctionnement de l'appareil.

Utilisation

Extraction

Préparations

- 1 Installer les pièces sur le boîtier du moteur et monter le couvercle. (P. FR10-12)
- 2 Préparer les ingrédients. (P. FR13-14)
- 3 Placer les récipients sous le bec verseur pour le jus et le bec verseur pour la pulpe.
 - Lorsque l'accessoire pour aliment congelé est utilisé, il n'est pas nécessaire de placer le pichet pour la pulpe.
- 4 Insérer la prise dans une prise murale.

- 1 Appuyer sur le bouton « I » (MARCHE).



- 2 Introduire les ingrédients dans le ouverture du tube d'alimentation lentement et les pousser vers le bas en utilisant le poussoir.

- Insérer les ingrédients par petites quantités toutes les 5 secondes environ.
- Lorsque plusieurs types d'ingrédients sont utilisés, les insérer, peu à peu alternativement.
- Ne pas forcer les ingrédients dans l'ouverture du tube d'alimentation.
- En cas de blocage des ingrédients ou de marche au ralenti, appuyer et maintenir le bouton « R » (MARCHE ARRIERE) pendant quelques secondes (P. FR9).

- 3 Une fois l'extraction terminée, appuyer sur le bouton « O » (ARRÊT) et fermer le bouchon du bec verseur.

Après utilisation

- Débrancher la prise.
- Utiliser le bout de la brosse de nettoyage pour enlever la pulpe du bec verseur pour le jus et du bec verseur pour la pulpe.
- Démontez les pièces et les nettoyer. (P. FR16-17)
Ne pas déplacer le presse-agrumes en tenant le couvercle ou le bol récupération du jus. (Une chute peut provoquer des blessures.)

Remarque

- Selon les ingrédients (en particulier les ingrédients durs), la pulpe peut se mélanger au jus.
Filtrer votre boisson si vous ne souhaitez pas y avoir de pulpe.
- Lorsque la pulpe ne sort pas ou lorsqu'elle s'accumule à l'arrière du bec verseur pour la pulpe et en haut de l'accessoire pour le jus, éteindre l'appareil et enlever cette pulpe.

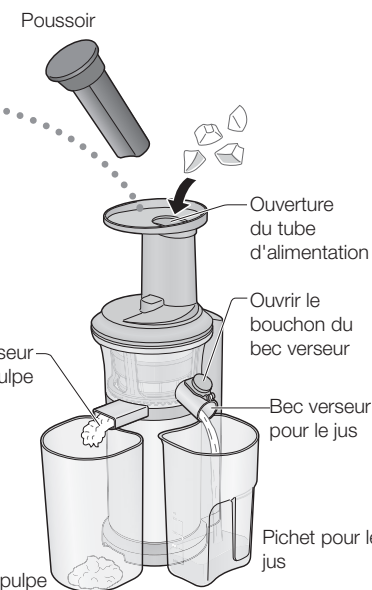

Nettoyage

- Nettoyer l'appareil après chaque utilisation.
- Débrancher avant le nettoyage.

Ne pas utiliser un(e) des objets/substances suivant(e)s :

- Ne pas utiliser du benzène, du diluant, de l'alcool, de l'eau de javel, de la poudre de polissage, une brosse métallique ou une brosse en nylon, car cela risque d'endommager la surface.
- Ne pas nettoyer l'appareil avec un objet pointu comme un cure-dent ou une broche.

Poussoir/Couvercle

Laver avec du savon à vaisselle dilué (neutre) et une éponge douce. Ensuite, rincer abondamment à l'eau et bien sécher.

*** NON lavable au lave-vaisselle**

Accessoire pour aliment congelé

Laver avec du savon à vaisselle dilué (neutre) et une éponge douce. Ensuite, rincer abondamment à l'eau et bien sécher.

*** Lavable au lave-vaisselle**

À propos de décoloration des pièces

Une certaine décoloration des pièces peut se produire pendant l'utilisation d'ingrédients comme la carotte ou les légumes à feuilles, etc. Un nettoyage de toutes les pièces immédiatement après chaque utilisation aidera à réduire les taches.

Vis de pression/Filtre

Laver avec du savon à vaisselle dilué (neutre) et une éponge douce. Ensuite, rincer abondamment à l'eau et bien sécher.

- Utiliser la brosse de nettoyage pour nettoyer la surface inférieure de la vis de pression.
- Lorsque le filtre est bouché, utiliser la brosse de nettoyage pour le nettoyer.

*** Lavable au lave-vaisselle**

Accessoires

Laver avec du savon à vaisselle dilué (neutre) et une éponge douce. Ensuite, rincer abondamment à l'eau et bien sécher.

*** Lavable au lave-vaisselle**

Brosse rotative (P. FR17)

Bol récupération du jus (P. FR17)

Boîtier du moteur

Essuyer avec un chiffon bien essoré.

*** NON lavable au lave-vaisselle**

Brosse rotative/bol récupération du jus

Laver avec du savon à vaisselle dilué (neutre) et une éponge douce. Ensuite, rincer abondamment à l'eau et bien sécher. Monter correctement toutes les pièces une fois qu'elles sont sèches.

- Utiliser le bout du manche de la brosse de nettoyage pour nettoyer les becs du bol récupération du jus. (L'utilisation de la brosse de nettoyage peut rayer les surfaces intérieures lors du nettoyage.)

*** NON lavable au lave-vaisselle**

Démontage

Pousser la brosse en caoutchouc dans le sens indiqué par la flèche et retirer la pièce de l'espace.

Remarque Ne pas tirer fort sur la brosse en caoutchouc.

Montage

Insérer les rainures supérieures/inférieures de la brosse en caoutchouc dans l'espace, puis la faire glisser vers le haut/bas jusqu'aux deux extrémités.

- Pour éviter d'endommager le presse-agrumes, veiller à ce que les rainures supérieures et inférieures soient dans la position correcte.

Brosse en caoutchouc

1, 2, 3, 4

Espace

Espace

Supérieur (Long)

Inférieur (Court)

Insérer la rainure dans la partie projetée.

Vue du dessus

Joint d'étanchéité de la partie intérieure du bol récupération du jus

Démontage

Tirer le joint d'étanchéité vers le haut.

Montage

Pousser le joint d'étanchéité dans l'ouverture comme illustré ci-dessous.

Pousser

Vue transversale

Bouchon en caoutchouc de la surface de fond extérieure du bol récupération du jus

Démontage

Tirer le bouchon en caoutchouc dans le sens de la flèche.

- Ne peut être enlevé du bol récupération du jus.

Montage

Pousser le bouchon en caoutchouc dans l'ouverture dans le sens de la flèche jusqu'à ce qu'il n'y ait pas d'espace.

À propos des brosses en caoutchouc, du joint d'étanchéité et du bouchon en caoutchouc

- Après le lavage, drainer l'eau complètement et monter les pièces. Ne pas les laisser démontés.
- (Les enfants risquent de perdre les pièces de petites taille, de s'étouffer avec celles-ci et de les avaler ; il y a aussi des risques de panne ou de fuites de jus.)

Pièces lavables au lave-vaisselle

- Avant de passer les pièces au lave-vaisselle, nettoyer les résidus sur celles-ci.
- La chaleur peut provoquer la fissuration des pièces. Toujours placer les pièces à l'écart de tout appareil de chauffage ou le régler à basse température.

Stockage

- Pour éviter la formation de rouille, sécher les pièces après le lavage.
- Pour éviter toute panne, ne pas placer le boîtier du moteur à l'envers.
- Pour déplacer le presse-agrumes, détacher le bol récupération du jus du boîtier du moteur et les tenir avec les deux mains. (P. FR8).
- Ranger l'appareil dans un endroit hors de portée des jeunes enfants.

Dépannage

Veillez vérifier les points suivants avant de nous contacter pour réparation.

| Problème | Cause et solution |
|--|---|
| Le presse-agrumes ne fonctionne pas après la mise sous tension. | <ul style="list-style-type: none"> ● La prise est-elle branchée à la prise murale ? → Brancher la prise à la prise murale. ● Régler le presse-agrumes correctement. → La couvercle doit être tournée jusqu'à ce qu'un « dé clic » se fasse entendre. Dans le cas contraire, le presse-agrumes ne fonctionnera pas après la mise sous tension. (P. FR12) ● Le disjoncteur de protection est fermé. <ul style="list-style-type: none"> • Vous avez utilisé des ingrédients interdits. • Le volume des ingrédients est trop important. • Les ingrédients sont trop durs. → Voir la section « disjoncteur de protection » (P. FR19). Retirer les ingrédients interdits du presse-agrumes. |
| Le boîtier du moteur est chaud. | <ul style="list-style-type: none"> ● Le temps de fonctionnement est supérieur à la durée nominale. → Respecter la durée nominale (jusqu'à 15 minutes). Veillez attendre au moins 30 minutes avant de reprendre l'opération. Cela permet au boîtier du moteur de refroidir et d'éviter une panne due à la surchauffe de moteur. |
| Le presse-agrumes s'est arrêté subitement. | <ul style="list-style-type: none"> ● La couvercle est ouverte. → Mettre l'appareil sous tension, reposer le couvercle, et recommencer. ● Le disjoncteur de protection est fermé. <ul style="list-style-type: none"> • Vous avez utilisé des ingrédients interdits. • Le volume des ingrédients est trop important. • Les ingrédients sont trop durs. → Voir la section « disjoncteur de protection » (P. FR19). Retirer les ingrédients interdits de la presse-agrumes. ● Obstruction du bec verseur pour la pulpe. → Mettre l'appareil hors tension et enlever les résidus en utilisant la pointe de la poignée de brosse de nettoyage. |
| Bruit pendant le fonctionnement. | <ul style="list-style-type: none"> ● Ceci est normal. Un grincement ou craquement peut se faire entendre. <ul style="list-style-type: none"> • Ces sons indiquent que les ingrédients sont en train d'être pressés. (Selon les ingrédients, le bruit peut être assez fort.) • Il s'agit du son produit par la brosse rotative au contact du filtre. |
| Fuite de jus ou d'aliments congelés. | <ul style="list-style-type: none"> ● Le joint d'étanchéité, brosses en caoutchouc et/ou les bouchons en caoutchouc ne sont pas bien montés. → Veuillez les monter correctement. (P. FR10,11,17) |
| Le bol de récupération du jus ou le boîtier du moteur vibre pendant le fonctionnement. | <ul style="list-style-type: none"> ● Ceci est normal. Étant donné que le bol récupération du jus et le boîtier du moteur sont fendus, ils vibrent lorsque la vis de pression tourne. Ne pas appuyer le couvercle ou le bol récupération du jus. (En le faisant il y a un risque de créer un panne de la presse-agrumes.) |
| Bruit ou vibrations anormaux. | <ul style="list-style-type: none"> ● La vis de pression et les accessoires ne sont pas montés correctement. → Monter la vis de pression et les accessoires correctement (P. FR10,11). |

Disjoncteur de protection

Le moteur peut s'arrêter de fonctionner lorsque le disjoncteur de protection est fermé pour éviter la surcharge du moteur. En cas d'arrêt du moteur, veuillez prendre les mesures suivantes :

- Mettre l'appareil hors tension.**
 - Appuyer sur le bouton « O » (ARRÊT).
- Appuyer sur le bouton « R » (MARCHE ARRIERE) pour faire tourner le moteur en sens inverse pendant quelques secondes.**
 - Si la vis de pression ne tourne pas après l'inversion, cela signifie que la protection contre la surchauffe est activée. Dans ce cas, veuillez débrancher la prise de la presse-agrumes et la laisser refroidir pendant au moins 30 minutes.
- Mettre l'appareil hors tension et enlever les ingrédients des accessoires.**
- Appuyer sur le bouton « I » (MARCHE).**
 - Réduire la quantité d'ingrédients introduite et les pousser doucement dans l'ouverture du tube d'alimentation.

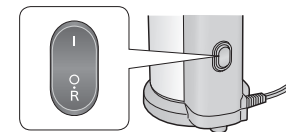

Remplacement des pièces

- | | | |
|---|--|--|
| <ul style="list-style-type: none"> ■ Filtre Référence : AJD33-153-K0 | <ul style="list-style-type: none"> ■ Joint d'étanchéité Référence : AJD27-153 | <ul style="list-style-type: none"> ■ Accessoire pour aliment congelé Référence : AJD38-153-A0 |
| <ul style="list-style-type: none"> ■ Pichet pour la pulpe Référence : AJD36-153-K1 | <ul style="list-style-type: none"> ■ Brosse rotative Référence : AJD35-153-K0 | <ul style="list-style-type: none"> ■ Brosse en caoutchouc Référence : AJD34-153 |
| <ul style="list-style-type: none"> ■ Pichet pour le jus AJD05-153-K1 | | |

Caractéristiques techniques

| | MJ-L500 |
|---|--|
| Alimentation | 220 - 240 V ~ 50 - 60 Hz |
| Consommation électrique | 150 W |
| Caractéristiques de fonctionnement | 2 cycles consécutifs de 15 min. ON, puis 30 min. OFF |
| Dimensions (L x P x H) (environ) | 18,5 x 17,6 x 43,2 cm |
| Masse (environ) | 4,0 kg |
| Longueur du cordon d'alimentation (environ) | 1,0 m |

