

Panasonic

Operating Instructions
(Household) AC/Rechargeable Beard Trimmer
Model No. ER-SB60/ER-SB40

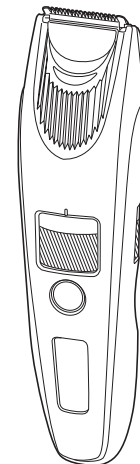

English	3	Dansk	101	Česky	197
Deutsch	19	Português	117	Slovensky	213
Français	37	Norsk	133	Magyar	229
Italiano	53	Svenska	149	Română	247
Nederlands	69	Suomi	165	Türkçe	263
Español	85	Polski	181		

Operating Instructions
(Household) AC/Rechargeable Beard Trimmer
Model No. ER-SB60/ER-SB40

Contents

Safety precautions.....	6	Troubleshooting	16
Intended use	9	Blade life.....	17
Parts identification	10	Battery life	17
Preparation.....	11	Removing the built-in rechargeable battery.....	17
How to use	12	Specifications	18
Cleaning	15		

Thank you for purchasing this Panasonic product.

Before operating this unit, please read these instructions completely and save them for future use.

Warning

- This appliance can be used by children aged from 8 years and above and persons with reduced physical, sensory or mental capabilities or lack of experience and knowledge if they have been given supervision or instruction concerning use of the appliance in a safe way and understand the hazards involved. Children shall not play with the appliance. Cleaning and user maintenance shall not be made by children without supervision.
- The supply cord cannot be replaced. If the cord is damaged, the AC adaptor should be scrapped.

- The following symbol means suitable for cleaning under an open water tap.



- Do not clean with water when the AC adaptor is attached.
- Do not use anything other than the supplied AC adaptor and the charging stand for any purpose.

Also, do not use any other product with the supplied AC adaptor and the charging stand. (See page 10.)

- The following symbol indicates that a specific detachable power supply unit is required for connecting the electrical appliance to the supply mains. The type reference of power supply unit is marked near the symbol.



Safety precautions

English

To reduce the risk of injury, loss of life, electric shock, fire, and damage to property, always observe the following safety precautions.

Explanation of symbols

The following symbols are used to classify and describe the level of hazard, injury, and property damage caused when the denotation is disregarded and improper use is performed.



DANGER

Denotes a potential hazard that will result in serious injury or death.



WARNING

Denotes a potential hazard that could result in serious injury or death.



CAUTION

Denotes a hazard that could result in minor injury or property damage.

The following symbols are used to classify and describe the type of instructions to be observed.



This symbol is used to alert users to a specific operating procedure that must not be performed.



This symbol is used to alert users to a specific operating procedure that must be followed in order to operate the unit safely.



WARNING

► Power supply



Do not connect or disconnect the adaptor to a household outlet with a wet hand.

- Doing so may cause electric shock or injury.

Do not immerse the AC adaptor and the charging stand in water or wash with water.

Do not place the AC adaptor and the charging stand over or near water filled sink or bathtub.

Never use the appliance if the AC adaptor is damaged or if the power plug fits loosely in a household outlet.



Do not damage, modify, or forcibly bend, pull, or twist the cord. Also, do not place anything heavy on or pinch the cord.

- Doing so may cause electric shock or fire due to a short circuit.



Do not use in a way exceeding the rating of the household outlet or the wiring.

- Exceeding the rating by connecting too many plugs to one household outlet may cause fire due to overheating.



Always ensure the appliance is operated on an electric power source matched to the rated voltage indicated on the AC adaptor.

Fully insert the adaptor.

- Failure to do so may cause fire or electric shock.



Always unplug the adaptor from a household outlet when cleaning.

- Failure to do so may cause electric shock or injury.

WARNING

Regularly clean the power plug, the appliance plug and the charging plug to prevent dust from accumulating.

-  - Failure to do so may cause fire due to insulation failure caused by humidity.
Disconnect the adaptor and wipe with a dry cloth.

► In case of an abnormality or malfunction Immediately stop using and remove the adaptor if there is an abnormality or malfunction.

- Failure to do so may cause fire, electric shock, or injury.

<Abnormality or malfunction cases>

- **The main unit, charging stand, adaptor or cord is deformed or abnormally hot.**
-  • **The main unit, charging stand, adaptor or cord smells of burning.**
- **There is an abnormal sound during use or charging of the main unit, charging stand, adaptor or cord.**
- Immediately request inspection or repair at an authorized service centre.

► This product

This product has a built-in rechargeable battery.

-  **Do not throw into fire, apply heat, or charge, use, or leave in a high temperature environment.**

- Doing so may cause fluid leak, overheating, or explosion.

Do not modify or repair.

-  - Doing so may cause fire, electric shock, or injury.
Contact an authorized service centre for repair (battery change, etc.).

-  **Never disassemble except when disposing of the product.**

- Doing so may cause fire, electric shock, or injury.

► Preventing accidents

Do not place within reach of children or infants.

-  **Do not let them use it.**

- Putting parts or accessories in the mouth may cause an accident or injury.

If the oil is consumed accidentally, do not induce vomiting, drink a large amount of water, and contact a physician.

-  **If the oil comes into contact with eyes, immediately wash thoroughly with running water, and contact a physician.**

- Failure to do so may result in physical problems.

CAUTION

► Protecting the skin

Do not press the blade against your lip or the skin.
Do not use this product for any purpose other than trimming beard.



Do not directly apply the blades on ears or rough skin (such as swellings, injuries or blemishes).
- Doing so may cause skin injury.



Check that the blades are not damaged or deformed before use.

- Failure to do so may cause skin injury.

► Note the following precautions

Do not allow metal objects or trash to adhere to the power plug, the appliance plug or the charging plug.



- Doing so may cause electric shock or fire due to a short circuit.



Do not drop or hit against other objects.

- Doing so may cause injury.

Do not wrap the cord around the adaptor when storing.



- Doing so may cause the wire in the cord to break with the load, and may cause fire due to short circuit.

Disconnect the adaptor from the household outlet when not using.



- Failure to do so may cause electric shock or fire due to electrical leakage resulting from insulation deterioration.



Disconnect the adaptor or the appliance plug by holding onto the adaptor or the appliance plug instead of the cord.

- Failure to do so may cause electric shock or injury.

Handling of the removed battery when disposing



DANGER

The rechargeable battery is exclusively for use with this appliance. Do not use the battery with other products.

Do not charge the battery after it has been removed from the product.

• Do not throw into fire or apply heat.

• Do not hit, disassemble, modify, or puncture with a nail.



• Do not let the positive and negative terminals of the battery get in contact with each other through metallic objects.

• Do not carry or store the battery together with metallic jewellery such as necklaces and hairpins.

• Do not use or leave the battery where it will be exposed to high temperatures, such as under direct sunlight or near other sources of heat.

• Never peel off the tube.

- Doing so may cause overheating, ignition, or explosion.

WARNING



After removing the rechargeable battery, do not keep it within reach of children and infants.

- The battery will harm the body if accidentally swallowed. If this happens, consult a physician immediately.

If the battery fluid leaks out, do not touch the battery with your bare hands.



- The battery fluid may cause blindness if it comes in contact with your eyes.
Do not rub your eyes. Wash immediately with clean water and consult a physician.
- The battery fluid may cause inflammation or injury if it comes in contact with the skin or clothes.
Wash it off thoroughly with clean water and consult a physician.

Intended use

- Before using an attachment, check that it has been installed correctly. Failure to do so may cause hair to be cut too short.
- The appliance should not be used on animals.
- Apply the oil to the blade before and after each use. (See page 16.)
Failure to apply the oil may cause the following problems.
 - The appliance has become blunt.
 - Shorter operating time.
 - Louder sound.
- Do not use thinner, benzene, alcohol or other chemicals. Doing so may cause failure, cracking or discoloration of the main body. Clean the main body only with a soft cloth slightly dampened with tap water or soapy tap water.
- Store the appliance in a place with low humidity after use. Failure to do so may cause malfunction due to condensation or rust.

Parts identification

English

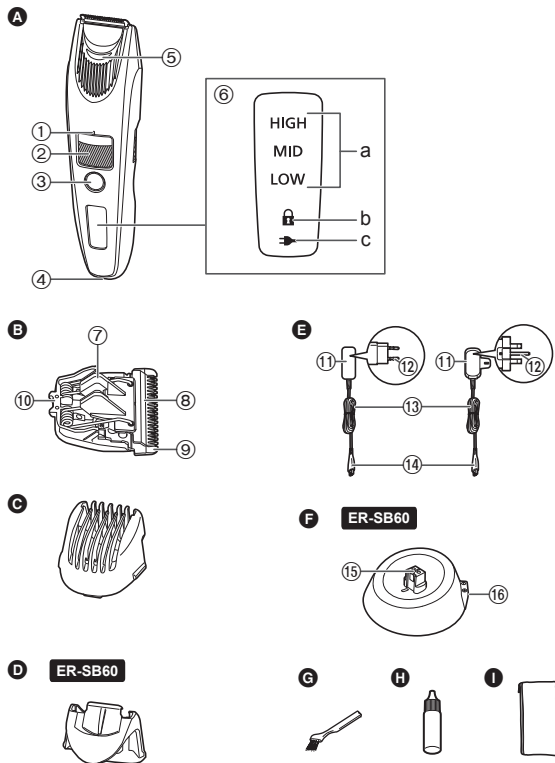

A Main body

- ① Trimming height indication mark
- ② Dial (Height adjustment control)
- ③ Power switch
- ④ Appliance socket
- ⑤ Water inlet
- ⑥ Lamp display
 - a. Battery capacity lamp
 - b. Switch lock lamp (🔒)
 - c. Charge status lamp (➡)

B Blade

- ⑦ Cleaning lever
- ⑧ Moving blade
- ⑨ Stationary blade
- ⑩ Mounting hook

C Trimming height comb attachment

D Detail trimming attachment ER-SB60

E AC adaptor (RE7-87)

(The shape of the power plug differs depending on the area.)

- ⑪ Adaptor
- ⑫ Power plug
- ⑬ Cord
- ⑭ Appliance plug

F Charging stand (RC9-86) ER-SB60

- ⑮ Charging plug
- ⑯ Stand socket

Accessories

- G Cleaning brush
- H Oil
- I Pouch

Preparation

Charging

- Turn the appliance off.
- Wipe off any water droplets on the appliance socket and the charging stand.

1 Connect the appliance plug to the appliance socket.

2 Plug in the adaptor into a household outlet.

- Check that the charge status lamp (➔) glows.
- Charging is completed after approx. 1 hour.

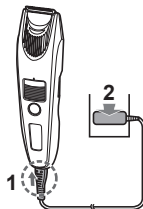

3 Disconnect the adaptor after charging is completed.

While charging

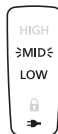

The charge status lamp (➔) glows.

The battery capacity lamp will blink in order of "LOW", "MID", and "HIGH" while the charging progresses.

After charging is completed

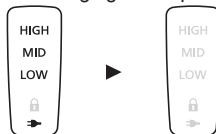

The battery capacity lamp and the charge status lamp (➔) will light up and then turn off after 5 seconds.

Notes

- If there is noise from the radio or other sources while using or charging the appliance, move to a different location to use the appliance.
- The battery will deteriorate if not used for over 6 months, so make sure to perform a full charge at least once every 6 months.
- The charging time may differ when using the appliance for the first time, or if it has not been used for more than 6 months. The lamp on the appliance may not glow for several minutes when first starting charging, but will glow when continuing to charge.
- Recommended ambient temperature for charging is 10 °C – 35 °C. It may take longer to charge, or the charge status lamp (➔) will blink quickly and the battery may fail to charge properly in extremely high or low temperatures.
- When the charge status lamp (➔) is blinking rapidly (twice every second), there is a charging malfunction. Please charge the battery in the recommended ambient temperature range.
- 1 full charge will provide approximately 60 minutes of continuous operation. (Based on dry using at 20 °C – 30 °C)
The operating time may differ depending on the frequency of use and the operating method.
- The battery used is a lithium-ion, so charging after every use will have no effect on battery life.

Charging with the charging stand

ER-SB60

1. Insert the appliance plug into the charging stand.
2. Place the main body on the charging stand.
3. Plug in the adaptor into a household outlet.

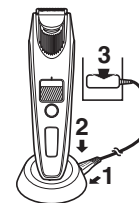

How to use

- Turn the appliance off.
- Apply the oil to the blade before and after each use. (See page 16.)
- The appliance may not operate in an ambient temperature lower than approximately 5 °C.
- Do not use with shaving foam applied or when the beard is wet. A wet beard may stick to the skin or bunch up, making it difficult to trim.
- Before trimming, comb your moustache with a comb.

1 Mount the desired attachment and adjust the trimming height as needed.

2 Press and trim.

- The power cannot be turned on when the switch lock lamp () blinks, as the power switch is locked. Press the power switch for more than 2 seconds to unlock. (See this page.)

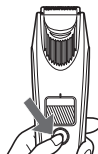

Using the trimming height comb attachment  (See page 13.)

Using the detail trimming attachment  (See page 14.)

Using without the attachment  (See page 14.)

When the battery capacity is low "LOW" blinks when operating the appliance. The appliance beeps twice after switched off. You can trim approx. 5 minutes after "LOW" blinks. (This will differ depending on usage.)





3 Press when finished.

12



Locking/unlocking the power switch

▶ Locking the power switch

1. Press  for more than 2 seconds.
 - The switch lock lamp () will light up for 5 seconds and turn off.
 - The appliance will stop operating.
2. Release .



▶ Unlocking the power switch

1. Press  for more than 2 seconds.
 - The switch lock lamp () will turn off.
2. Once the appliance starts operating, release .



AC operation

If you connect the AC adaptor to the appliance in the same way as for charging, and turn on the power, you can use it.

- If the remaining battery is too low, the blades may move slowly or stop, even with the AC operation. In this case, charge the battery for 1 minute or more.
- The battery will be discharged, even with the AC operation.

Removing and mounting the attachments

- Take care not to injure hands, etc., with the blade when removing or mounting the attachment.
- Turn the appliance off.

► Mounting the attachment

Mount the attachment to the main body until it clicks.

- If the attachment is not attached correctly, it may shift and end up cutting too much during use.

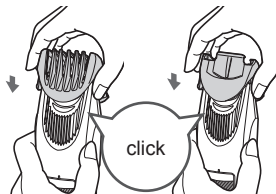

► Removing the attachment

Hold the main body securely and remove the attachment from the main body.

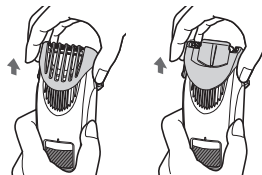

Trimming height comb attachment

(Trimming height: approx. 1 mm to 10 mm)

- Actual hair length will be a little longer than the height you set.

► How to adjust the trimming height

Turn the dial and adjust the trimming height indication mark (a) to the desired height.

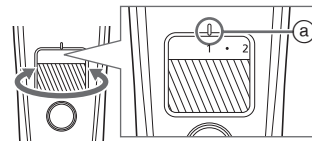

Indicator	1	•	2	•	3	•	4	•	5	•
Trimming height (mm) (estimate)	1	1.5	2	2.5	3	3.5	4	4.5	5	5.5

Indicator	6	•	7	•	8	•	9	•	10
Trimming height (mm) (estimate)	6	6.5	7	7.5	8	8.5	9	9.5	10

► Trimming to an even length

Holding the appliance with the power switch facing outwards, trim by bringing the blade in contact with the skin and moving the appliance against the flow of the beard.

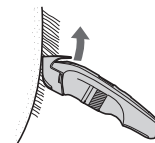

- Hair trimmings may collect inside the attachment when a large volume of beard is cut, so discard hair trimmings after each use.

Detail trimming attachment **ER-SB60**



English

- The trimming height cannot be adjusted.

► How to use the detail trimming attachment

Slide the detail trimming attachment to switch the position of the blade to be exposed depending on the location to cut.

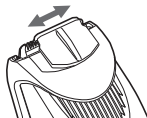

- Trim the beard in tight sections or to detailed form

Move the blade along the skin to trim.



Without the attachment

(Trimming height: approx. 0.5 mm)

- The appliance cannot trim hair to lengths less than 0.5 mm.

► Trimming the downy hair

Holding the appliance with the power switch facing outwards, trim by bringing the blade in contact with the skin.



► Design precise lines

- 1 Place the blade at a right angle on the edge of where you want to make a precise line.**
- 2 Move the blade away and down from the area you want to leave, and cut the remaining beard.**



Cleaning

- Clean the main body, blade and the attachment after each use. (If not cleaned, the motion will become poor and the sharpness will worsen.)
- Turn the appliance off.
- Remove the main body from the AC adaptor.

With water

► Main body, blade and the attachment

To remove light dirt

1. Remove the attachment and turn the appliance on.
2. Run water down the water inlet at the front of the main body, rinse thoroughly for approximately 20 seconds, and then turn the appliance off.

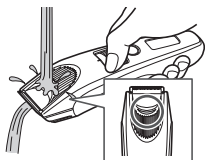

- Rinse with water and shake up and down several times to remove the water.

To remove heavy dirt

1. Remove the attachment and blade.
2. Clean the main body, the blade and the attachments with running water.

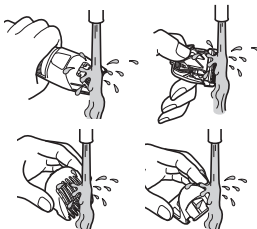

- Rinse with water and shake up and down several times to remove the water.

3. Wipe off the water with a towel and let it dry naturally.
 - It will dry faster with the blade removed.
4. Apply the oil to the blade after drying. (See page 16.)
5. Attach the blade and attachment to the main body.

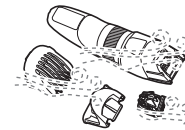

With the brush

► Main body and blade

1. Remove the blade. (See page 16.)
2. Brush off any hair trimmings from the main body and from around the blade.
3. Brush off the hair trimmings from the blade edge.
4. Brush any hair trimmings out from between the stationary blade and the moving blade while pressing down the cleaning lever (b) to raise the moving blade.
5. Apply the oil to the blade. (See page 16.)
6. Attach the blade and attachment to the main body.

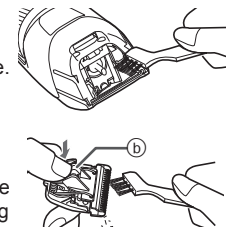

► Charging stand **ER-SB60**

Use the cleaning brush to clean hair trimmings and dust in the charging plug or in the hole on the bottom surface.

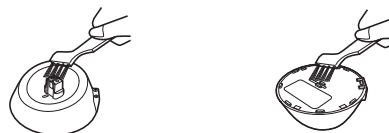

Lubrication

- Apply the oil to the blade before and after each use.

- 1 Remove the blade.**
(See this page.)
- 2 Apply a drop of the oil to each indicated point.**
- 3 Attach the blade to the main body, turn on the power and allow to run for approximately 5 seconds.**

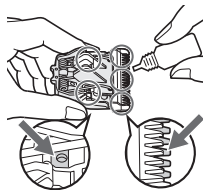

► Replacement part

Replacement part is available at your dealer or Service Centre.

Replacement part for ER-SB60/ ER-SB40	Blade	WER9621
--	-------	---------

Removing and mounting the blade

► Removing the blade

Hold the main body with the switch facing upward and push the blade with your thumb while catching the blade in your other hand.

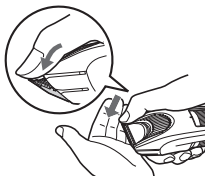

► Mounting the blade

Fit the mounting hook (B) into the blade mounting (A) on the main body and then push in until you hear a click.

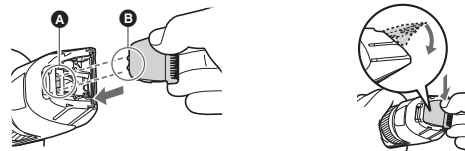

Troubleshooting

Perform the following actions.

If the problems still cannot be solved, contact the store where you purchased the unit or a service centre authorized by Panasonic for repair.

Problem	Action
The power switch does not turn ON.	► Unlock the switch lock. (See page 12.)
The appliance has become blunt.	Until problems are solved, please follow each procedure as follows; 1. Charge the appliance. (See page 11.)
Operating time is short.	► 2. Clean the blade and apply oil. (See pages 15 and 16.) 3. Replace the blade.
Appliance stopped functioning.	► 4. Have the battery replaced by an authorized service centre.
The appliance cannot be charged.	► Insert the appliance plug into the appliance firmly.

Problem	Action
Makes a loud sound.	▶ Apply oil. (See page 16.)
	▶ Confirm that the blade is properly attached.

Blade life

Blade life varies according to the frequency and period of use of the appliance.

For example, the blade life is approximately 3 years when using the appliance for 5 minutes 10 times a month. Replace the blades if cutting efficiency reduces substantially despite proper maintenance.

Battery life

Battery life will vary according to the frequency and length of use. If the battery is charged once a month, the service life will be approximately 3 years.

If the operating time is significantly shorter even after a full charge, the battery has reached the end of its life.

Removing the built-in rechargeable battery

Remove the built-in rechargeable battery before disposing the appliance.

Please make sure that the battery is disposed of at an officially designated location if there is one.

This figure must only be used when disposing the appliance, and must not be used to repair it. If you dismantle the appliance yourself, it may cause malfunction.

- Remove the appliance from the AC adaptor.
- Press the power switch to turn on the power and then keep the power on until the battery is completely discharged.
- Perform steps ① to ⑬ and lift the battery, and then remove it.
- Take care not to short circuit the positive and negative terminals of the removed battery, and insulate the terminals by applying tape to them.

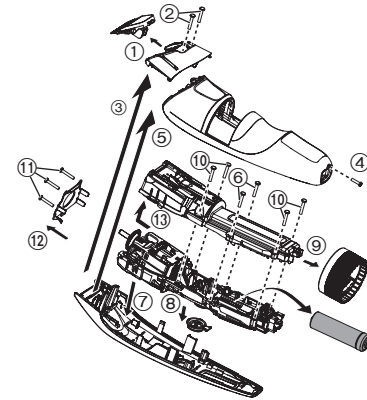

For environmental protection and recycling of materials

This appliance contains a Lithium-ion battery.

Please make sure that the battery is disposed of at an officially assigned location, if there is one in your country.

Specifications

Power source	See the name plate on the AC adaptor. (Automatic voltage conversion)
Motor voltage	3.6 V $\overline{=}$
Charging time	Approx. 1 hour
Airborne Acoustical Noise	64 dB (A) re 1 pW)

This product is intended for household use only.

Disposal of Old Equipment and Batteries Only for European Union and countries with recycling systems



These symbols on the products, packaging, and/or accompanying documents mean that used electrical and electronic products and batteries must not be mixed with general household waste.

For proper treatment, recovery and recycling of old products and batteries, please take them to applicable collection points in accordance with your national legislation.

By disposing of them correctly, you will help to save valuable resources and prevent any potential negative effects on human health and the environment.

For more information about collection and recycling, please contact your local municipality.

Penalties may be applicable for incorrect disposal of this waste, in accordance with national legislation.

Note for the battery symbol (bottom symbol)

This symbol might be used in combination with a chemical symbol. In this case it complies with the requirement set by the Directive for the chemical involved.



Panasonic

Bedienungsanleitung
(Haushalt) Bart-Trimmer mit Netz-Akku-Betrieb
Modellnr. ER-SB60/ER-SB40

Deutsch

Inhalt

Sicherheitsvorkehrungen	22	Fehlersuche	33
Beabsichtigter Gebrauch.....	25	Lebensdauer der Klinge.....	33
Bezeichnung der Bauteile.....	26	Akkulebensdauer.....	33
Vorbereitung	27	Entnehmen des integrierten Akkus	34
Verwendungsweise	28	Technische Daten	34
Reinigung.....	31		

Vielen Dank, dass Sie sich für den Kauf dieses Panasonic-Produkts entschieden haben.

Bevor Sie dieses Gerät in Betrieb nehmen, lesen Sie sich bitte diese Anleitung vollständig durch und bewahren Sie sie für ein späteres Nachschlagen auf.

Warnung

- Dieses Gerät kann von Kindern ab 8 Jahren und von Personen mit eingeschränkten physischen, sensorischen oder mentalen Fähigkeiten verwendet werden, oder von Personen, denen entsprechende Kenntnisse und Erfahrungen fehlen. Voraussetzung ist, dass sie dabei beaufsichtigt werden oder ihnen eine Einweisung gegeben wurde, wie sie das Gerät sicher verwenden können, und sie die damit verbundenen Risiken verstanden haben. Kinder dürfen nicht mit dem Gerät spielen. Die Reinigung und Wartung sollte nicht von Kindern ohne Aufsicht durchgeführt werden.
- Das Netzkabel kann nicht ersetzt werden. Wenn das Kabel beschädigt ist, muss der Netzadapter verschrottet werden.

- Das folgende Symbol bedeutet, dass das Gerät für die Reinigung unter einem offenen Wasserhahn geeignet ist.



- Nicht mit Wasser reinigen, wenn der Netzadapter angeschlossen ist.
- Verwenden Sie keine anderen Teile als den mitgelieferten Netzadapter und die Ladestation, egal zu welchem Zweck. Verwenden Sie auch kein anderes Produkt mit dem mitgelieferten Netzadapter oder der Ladestation. (Siehe Seite 26.)
- Das folgende Symbol zeigt an, dass ein spezielles abnehmbares Netzteil für den Anschluss des elektrischen Gerätes an das Versorgungsnetz erforderlich ist. Die Typenbezeichnung des Netzteils ist neben dem Symbol angegeben.



Sicherheitsvorkehrungen

Um das Risiko von Verletzungen, Tod, elektrischem Schlag, Brand und Sachschäden zu reduzieren, beachten Sie immer die folgenden Sicherheitsmaßnahmen.

Erklärung der Symbole

Die folgenden Symbole werden verwendet, um die Größe der Gefahr, Verletzung und Schäden am Eigentum zu beschreiben, die verursacht werden, wenn die Beschreibung nicht beachtet wird und ein unsachgemäßer Gebrauch erfolgt.



GEFAHR

Bezeichnet eine mögliche Gefahr, die zu ernsthaften Verletzungen oder zum Tod führt.



WARNUNG

Bezeichnet eine mögliche Gefahr, die zu ernsthaften Verletzungen oder zum Tod führen könnte.



VORSICHT

Bezeichnet eine Gefahr, die zu kleineren Verletzungen oder Sachschäden führen kann.

Die folgenden Symbole werden verwendet, um die Art der Anleitungen, die beachtet werden müssen, zu klassifizieren und zu beschreiben.



Dieses Symbol wird verwendet, um die Benutzer auf einen speziellen Betriebsablauf aufmerksam zu machen, der nicht ausgeführt werden darf.



Dieses Symbol wird verwendet, um die Benutzer auf einen bestimmten Betriebsablauf aufmerksam zu machen, der befolgt werden muss, um das Gerät sicher zu betreiben.



WARNUNG

► Stromversorgung



Nicht den Adapter mit nassen Händen weder in die Steckdose stecken noch von ihr abziehen.

- Sonst kann zu einem elektrischem Schlag oder Verletzungen kommen.

Nicht den Netzadapter und die Ladestation unter Wasser tauchen oder mit Wasser abwaschen.

Stellen Sie den Netzadapter und die Ladestation nicht über oder in die Nähe eines mit Wasser gefüllten Waschbeckens oder einer Badewanne.



Benutzen Sie den Apparat auf keinen Fall, wenn der Netzadapter beschädigt ist oder falls der Netzstecker lose in einer Steckdose sitzt.

Das Netzkabel darf weder beschädigt, abgeändert, übermäßig verbogen, gezogen, verdreht oder verknäuel werden. Stellen Sie auch nichts Schweres auf das Netzkabel und klemmen Sie es nicht ein.

- Ansonsten kann es durch einen Kurzschluss zu einem elektrischen Schlag oder Brand kommen.



Nicht auf eine Art verwenden, welche die Nennleistung der Steckdose oder der Kabel übersteigt.

- Wird die Nennleistung überschritten, weil zu viele Stecker in einer Steckdose stecken, kann dies zu Brand durch Überhitzung führen.



Stellen Sie immer sicher, dass das Gerät mit einer elektrischen Stromquelle betrieben wird, die zu der Nennspannung passt, die auf dem Netzadapter angegeben ist.

Stecken Sie den Adapter vollständig hinein.

- Andernfalls kann es zu Brand oder einem elektrischem Schlag kommen.



WARNUNG



Trennen Sie immer den Adapter von der Steckdose, wenn Sie ihn reinigen.

- Andernfalls kann es zu elektrischem Schlag oder Verletzungen kommen.

Reinigen Sie regelmäßig Netzstecker, Anschlussstecker und Ladestecker, um zu verhindern, dass sich Staub ansammelt.



- Andernfalls kann es aufgrund eines Isolationsfehlers durch Feuchtigkeit zu Brand kommen.

Stecken Sie den Adapter ab, und reinigen Sie ihn mit einem trockenen Tuch.

► Bei einer Anomalität oder Fehlfunktion

Stoppen Sie sofort den Gebrauch und entfernen Sie den Adapter, wenn sich das Gerät ungewöhnlich verhält oder eine Fehlfunktion auftritt.

- Andernfalls kann es zu Brand, einem elektrischen Schlag oder Verletzungen kommen.

<Anomalität oder Störungsfälle>



• **Das Gerät, die Ladestation und der Adapter oder das Netzkabel ist deformiert oder wird ungewöhnlich heiß.**

• **Das Gerät, die Ladestation, der Adapter oder das Netzkabel riecht verbrannt.**

• **Während des Gebrauchs oder Aufladens des Geräts, der Ladestation, des Adapters oder des Netzkabels ist ein ungewöhnlicher Ton zu hören.**

- Fordern Sie augenblicklich eine Überprüfung oder Reparatur bei einem autorisierten Kundenzentrum an.

► Dieses Produkt

Dieses Produkt hat einen eingebauten, wiederaufladbaren Akku.



Werfen Sie das Gerät nicht ins Feuer, erhitzen Sie es nicht und laden, verwenden oder lagern Sie das Gerät nicht bei hohen Temperaturen.

- Nichtbeachtung führt zum Austreten von Flüssigkeiten, Überhitzung oder Explosion.

Nicht verändern oder reparieren.



- Sonst kann es zu einem Brand, elektrischem Schlag oder Verletzungen kommen.

Bei Fragen zur Reparatur setzen Sie sich bitte mit einem autorisierten Kundenzentrum in Verbindung (Akkutausch usw.)



Zerlegen Sie niemals das Produkt, außer wenn Sie es entsorgen.

- Sonst kann es zu einem Brand, elektrischem Schlag oder Verletzungen kommen.

► Verhindern von Unfällen

Nicht in Reichweite von Kindern oder Kleinkindern aufbewahren.



Nicht von ihnen benutzen lassen.

- Wenn Teile oder Zubehör in den Mund genommen werden, kann dies einen Unfall oder eine Verletzung verursachen.

Wenn versehentlich das Öl verschluckt wird, regen Sie nicht das Erbrechen an, sondern trinken Sie eine große Menge Wasser und suchen Sie einen Arzt auf.



Wenn die Augen in Kontakt mit dem Öl kommen, waschen Sie sie sofort unter laufendem Wasser aus und suchen Sie einen Arzt auf.

- Andernfalls kann es zu körperlichen Problemen kommen.

VORSICHT

► Schützen der Haut

Drücken Sie die Klingen nicht gegen Ihre Lippe oder die Haut. Verwenden Sie dieses Produkt nicht für andere Zwecke als das Schneiden von Bart.

-  Verwenden Sie die Klingen nicht direkt auf den Ohren oder auf rauer Haut (wie zum Beispiel auf Schwellungen, Verletzungen oder Flecken).
- Andernfalls kann es zu Hautverletzungen kommen.

-  Überprüfen Sie vor dem Gebrauch, dass die Klingen unbeschädigt und nicht verformt sind.

- Geschieht das nicht, kann es zu Hautverletzungen kommen.

► Beachten Sie folgende Vorsichtsmaßnahmen

Stellen Sie sicher, dass sich an Netzstecker, Anschlussstecker oder Ladestecker keine Metallpartikel oder Schmutz ansammeln.

-  - Ansonsten kann es durch einen Kurzschluss zu einem elektrischen Schlag oder Brand kommen.

-  Nicht fallen lassen oder an andere Gegenstände anstoßen lassen.

- Andernfalls kann es zu Verletzungen kommen.

-  Nicht das Netzkabel um den Adapter wickeln, wenn Sie ihn aufbewahren.

- Andernfalls kann es passieren, dass das Netzkabel unter der Last bricht und es so zu einem Brand durch Kurzschluss kommt.

Ziehen Sie den Adapter aus der Steckdose, wenn Sie das Gerät nicht verwenden.

-  - Eine Zuwiderhandlung kann einen elektrischen Schlag oder Brand aufgrund eines elektrischen Leckstroms durch die Verschlechterung der Isolierung verursachen.

Ziehen Sie den Adapter oder den Gerätestecker vom Strom ab, indem Sie den Adapter oder den Gerätestecker statt des Netzkabels festhalten.

- Andernfalls kann es zu elektrischem Schlag oder Verletzungen kommen.

Handhabung des ausgebauten Akkus beim Entsorgen

GEFAHR

Der Akku ist ausschließlich für die Benutzung mit diesem Gerät bestimmt. Verwenden Sie den Akku nicht für andere Geräte.

Laden Sie den Akku nicht mehr auf, nachdem diese entfernt wurde.

- Werfen Sie den Akku nicht ins Feuer und setzen Sie sie nicht Hitze aus.
- Schlagen Sie nicht auf den Akku, bauen Sie sie nicht um oder auseinander und durchstechen Sie sie nicht mit einem Nagel.
-  • Lassen Sie die positiv und negativ geladenen Pole nicht mittels metallener Objekte miteinander in Berührung kommen.
- Bewahren Sie keinen metallenen Schmuck oder Haarnadeln in der Nähe des Akkus auf.
- Verwenden oder belassen Sie den Akku nicht an Orten, wo er hohen Temperaturen ausgesetzt werden kann, wie etwa unter direkter Sonneneinstrahlung oder in der Nähe anderer Wärmequellen.
- Ziehen Sie niemals die Hülsen ab.
- Nichtbeachtung führt zu Überhitzung, Zündung oder Explosion.

WARNUNG

Nach der Entfernung des Akkus bewahren Sie diesen außer Reichweite von Kindern auf.



- Wird der Akku versehentlich verschluckt, kann sie körperlichen Schaden verursachen.
Sollte es dazu kommen, verständigen Sie bitte sofort einen Arzt.

Wenn die Batterieflüssigkeit ausläuft, den Akku nicht mit bloßen Händen berühren.



- Flüssigkeit kann bei Augenkontakt zu Blindheit führen.
Fassen Sie sich nicht an die Augen. Waschen Sie die Stelle mit klarem Wasser aus und verständigen Sie einen Arzt.
- Flüssigkeit kann bei Kontakt mit Kleidung oder Hautkontakt zu Entzündungen und Verletzungen führen.
Waschen Sie die Stelle gründlich mit klarem Wasser aus und verständigen Sie einen Arzt.

Beabsichtigter Gebrauch

- Bevor Sie Zubehör verwenden, prüfen Sie, dass es richtig montiert wurde. Ansonsten kann es passieren, dass die Haare zu kurz geschnitten werden.
- Das Gerät sollte nicht an Tieren angewendet werden.
- Tragen Sie das Öl vor und nach jedem Gebrauch auf die Klingen auf. (Siehe Seite 32.)
Wird kein Öl aufgetragen, können folgende Probleme entstehen.
 - Das Gerät ist stumpf geworden.
 - Kürzere Betriebszeit.
 - Lauterer Ton.
- Keinen Verdünner, Benzin, Alkohol oder andere Chemikalien verwenden. Andernfalls können Fehlfunktionen, Rissbildung oder Verfärbung des Haarschneiders entstehen. Reinigen Sie den Haarschneider nur mit einem weichen, leicht mit Leitungswasser oder seifigen Leitungswasser angefeuchteten Tuch.
- Bewahren Sie das Gerät nach dem Gebrauch an einem Ort mit niedriger Luftfeuchtigkeit auf. Andernfalls kann es infolge von Kondenswasser oder Rost zu Fehlfunktionen kommen.

Bezeichnung der Bauteile

Deutsch

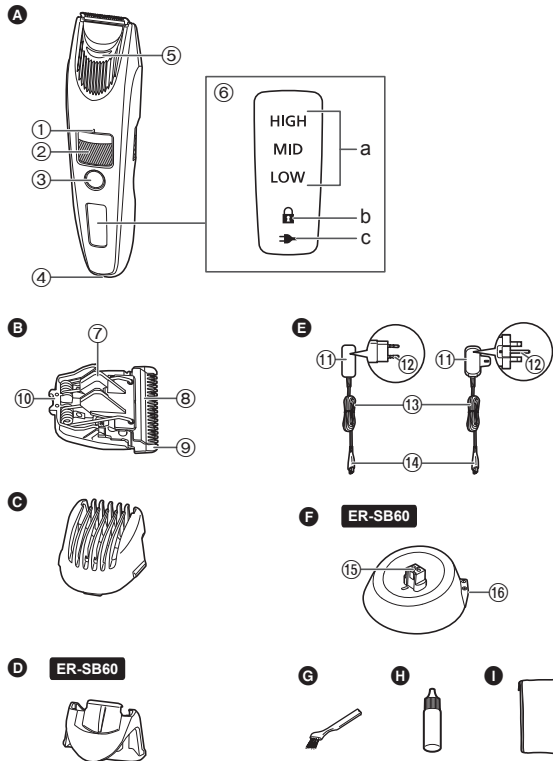

A Haarschneider

- ① Schnitthöhe-Anzeigemarkierung
- ② Wahlschalter (Schnittlänge)
- ③ Netzschalter
- ④ Steckeranschluss
- ⑤ Wassereingang
- ⑥ Leuchtanzeige
 - a. Akkukapazitätsanzeige
 - b. Sperrleuchte (🔒)
 - c. Ladezustandsanzeige (➡)

B Klingen

- ⑦ Reinigungshebel
- ⑧ Bewegliche Klinge
- ⑨ Feststehende Klinge
- ⑩ Befestigungshaken

C Aufsatz zum Trimmen

D Aufsatz für Fein-Trimmen

ER-SB60

E Netzadapter (RE7-87)

(Die Form des Netzsteckers unterscheidet sich je nach Vertriebsgebiet.)

- ⑪ Adapter
- ⑫ Netzstecker
- ⑬ Netzkabel
- ⑭ Anschlussstecker

F Ladestation (RC9-86)

ER-SB60

- ⑮ Ladestecker
- ⑯ Ladeanschluß

Zubehör

G Reinigungsbürste

H Öl

I Tasche

Vorbereitung

Aufladen

- Schalten Sie das Gerät aus.
- Wischen Sie Wassertropfen vom Steckeranschluss und der Ladestation ab.

1 Schließen Sie den Anschlussstecker am Steckeranschluss an.

2 Schließen Sie den Adapter an einer Wandsteckdose an.

- Stellen Sie sicher, dass die Ladezustandsanzeige (➔) leuchtet.
- Das Aufladen ist etwa nach 1 Stunde abgeschlossen.

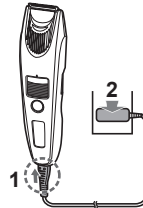

3 Trennen Sie den Adapter nach dem Aufladen ab.

Während des Ladevorgangs



Die Ladezustandsanzeige (➔) leuchtet.

Die Akkukapazitätsanzeige blinkt während des Ladevorgangs in der Reihenfolge „LOW (NIEDRIG)“, „MID (MITTEL)“ und „HIGH (HOCH)“.

Nach Abschluss des Ladevorgangs

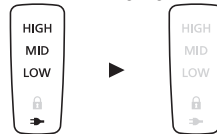

Die Akkukapazitätsanzeige und die Ladezustandsanzeige (➔) leuchten auf und erlöschen dann nach 5 Sekunden.

Hinweise

- Wenn die Verwendung oder das Aufladen des Geräts Störungen im Radio oder anderen Empfangsgeräten verursacht, verwenden Sie das Gerät an einem anderen Ort.
- Der Akku wird beeinträchtigt, wenn er über 6 Monate lang nicht verwendet wird, führen Sie deshalb mindestens einmal alle 6 Monate eine Vollladung aus.
- Die Aufladezeit kann unterschiedlich sein, wenn das Gerät das erste Mal verwendet wird oder wenn es länger als 6 Monate nicht verwendet wurde. Es kann sein, dass die Lampe am Gerät einige Minuten nicht leuchtet, wenn das Aufladen beginnt, sie wird aber leuchten, wenn weiter aufgeladen wird.
- Die empfohlene Umgebungstemperatur beim Laden ist 10 °C – 35 °C. Es kann sein, dass das Laden länger dauert oder die Ladezustandsanzeige (➔) schnell blinkt, und es kann vorkommen, dass der Akku bei extrem hohen oder niedrigen Temperaturen nicht richtig lädt.
- Wenn die Ladezustandsanzeige (➔) schnell blinkt (zweimal pro Sekunde), liegt eine Ladefehlfunktion vor. Bitte laden Sie den Akku im empfohlenen Temperaturbereich auf.
- 1 volle Aufladung ermöglicht einen kontinuierlichen Betrieb von ca. 60 Minuten. (Basierend auf trockener Verwendung bei 20 °C – 30 °C.) Die Betriebszeit kann unterschiedlich sein und hängt von der Häufigkeit des Gebrauchs und der Betriebsmethode ab.
- Der Akku ist ein Lithium-Ionen-Akku, so dass die Lebensdauer durch Laden nach jeder Verwendung nicht beeinflusst wird.

Aufladung mit der Ladestation

ER-SB60

1. Stecken Sie den Anschlussstecker in die Ladestation.
2. Stellen Sie den Haarschneider auf die Ladestation.
3. Schließen Sie den Adapter an einer Wandsteckdose an.

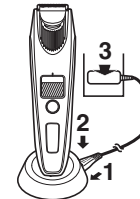

Verwendungsweise

- Schalten Sie das Gerät aus.
- Tragen Sie das Öl vor und nach jedem Gebrauch auf die Klingen auf. (Siehe Seite 32.)
- Das Gerät arbeitet möglicherweise nicht bei Umgebungstemperaturen von weniger als etwa 5 °C.
- Verwenden Sie das Gerät nicht mit Rasierschaum oder wenn der Bart nass ist. Ein nasser Bart kann auf der Haut kleben bleiben oder Ansammlungen bilden, so dass es schwierig wird, ihn zu schneiden.
- Kämmen Sie Ihren Schnurrbart vor dem Schneiden mit einem Kamm.

1 Montieren Sie den gewünschten Aufsatz und stellen Sie die Schnitthöhe je nach Bedarf ein.

2 Drücken Sie und trimmen Sie.

- Die Stromversorgung kann nicht aktiviert werden, wenn die Sperlleuchte () blinkt, da der Netzschalter gesperrt ist. Drücken Sie den Netzschalter für länger als 2 Sekunden zum Freigeben. (Siehe diese Seite.)

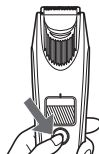

Verwendung des Aufsatzes zum Trimmen  (Siehe Seite 29.)

Verwendung des Aufsatzes für Fein-Trimmen  (Siehe Seite 30.)

Verwendung ohne den Aufsatz  (Siehe Seite 30.)

Wenn die Akkustärke niedrig ist, blinkt „LOW (NIEDRIG)“ beim Betrieb des Geräts. Das Gerät gibt zwei Pieptöne ab, wenn es ausgeschaltet wird. Sie können noch etwa 5 Minuten trimmen, nachdem „LOW (NIEDRIG)“ blinkt. (Dies variiert je nach Bartwuchs.)





3 Drücken Sie , wenn Sie fertig sind.

28



Sperren/Entsperren des Netzschalters

► Sperren des Netzschalters

1. Drücken Sie  für länger als 2 Sekunden.
 - Die Sperlleuchte () leuchtet für 5 Sekunden auf und erlischt dann.
 - Das Gerät stoppt.
2. Lassen Sie  los.



► Freigeben des Netzschalters

1. Drücken Sie  für länger als 2 Sekunden.
 - Die Sperlleuchte () erlischt.
2. Wenn das Gerät zu laufen beginnt, lassen Sie  los.



Netzbetrieb

Wenn Sie den Netzadapter an das Gerät anschließen, so wie Sie dies auch im Falle des Ladevorgangs tun, und das Gerät einschalten, können Sie es verwenden.

- Wenn die verbleibende Akkuleistung niedrig ist, kann es sein, dass sich die Klingen langsam bewegen oder stoppen, selbst mit Netzstrom. In diesem Fall laden Sie den Akku 1 Minute oder länger auf.
- Der Akku wird trotz Netzstrom entladen.

Entfernen und Befestigen der Aufsätze

- Achten Sie beim Anbringen oder Entfernen des Aufsatzes darauf, sich nicht an den Klingen zu schneiden.
- Schalten Sie das Gerät aus.

► Anbringen des Aufsatzes

Montieren Sie den Aufsatz auf das Gehäuse, bis es klickt.

- Wenn der Aufsatz nicht richtig angebracht wird, kann er sich verschieben und dazu führen, dass bei der Verwendung zu viel Haar abgeschnitten wird.

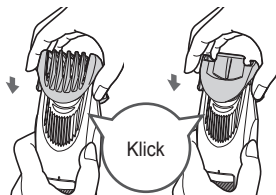

► Entfernen des Aufsatzes

Halten Sie den Haarschneider fest und entfernen Sie den Aufsatz vom Haarschneider.

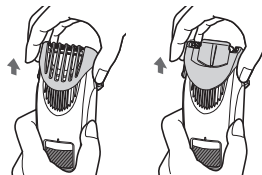

Aufsatz zum Trimmen



(Schnitthöhe: etwa 1 mm bis 10 mm)

- Die tatsächliche Haarlänge wird etwas länger sein als die von Ihnen eingestellte Höhe.

► Einstellen der Schnitthöhe

Drehen Sie den Wahlschalter und stellen Sie die Schnitthöhe-Anzeigemarkierung (a) auf die gewünschte Höhe ein.

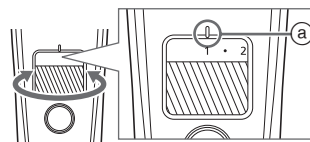

Anzeige	1	•	2	•	3	•	4	•	5	•
Schnitthöhe (mm) (Schätzung)	1	1,5	2	2,5	3	3,5	4	4,5	5	5,5

Anzeige	6	•	7	•	8	•	9	•	10
Schnitthöhe (mm) (Schätzung)	6	6,5	7	7,5	8	8,5	9	9,5	10

- ▶ Auf gleiche Länge schneiden

Halten Sie das Gerät so, dass der Netzschalter nach außen ausgerichtet ist, und schneiden Sie, indem Sie die Klingen in Kontakt mit der Haut bringen und das Gerät gegen die Bartwuchsrichtung bewegen.

- Es kann sein, dass sich Haarabschnitte innerhalb des Aufsatzes ansammeln, wenn eine große Menge Bart geschnitten wird. Sie sollten also die Haarabschnitte nach jedem Gebrauch entfernen.

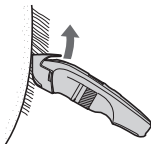

Aufsatz für Fein-Trimmen **ER-SB60**



- Die Schnitthöhe kann nicht angepasst werden.

- ▶ So verwenden Sie den Aufsatz für Fein-Trimmen

Schieben Sie den Aufsatz für Fein-Trimmen, um die Position der freizulegenden Klingen zu ändern, je nach dem zu schneidenden Bereich.

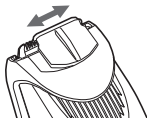

- ▶ Trimmen Sie den Bart in engen Abschnitten oder auf eine detaillierte Form

Bewegen Sie die Klingen zum Trimmen an der Haut entlang.



Ohne den Aufsatz

(Schnitthöhe: etwa 0,5 mm)

- Das Gerät kann kein Haar auf kürzere Längen als 0,5 mm schneiden.

- ▶ Schneiden des Haarflaums

Halten Sie das Gerät so, dass der Netzschalter nach außen gerichtet ist, während die Klingen Kontakt mit der Haut haben.



- ▶ Erzeugen von präzisen Linien

- 1 Setzen Sie die Klingen im rechten Winkel an die Kante, wo Sie eine präzise Linie erzeugen möchten.
- 2 Bewegen Sie die Klingen von dem Bereich, der nicht geschnitten werden soll weg und nach unten, und schneiden Sie so den verbleibenden Bart.



Reinigung

- Reinigen Sie den Haarschneider, die Klingen und den Aufsatz nach jeder Verwendung.
(Wenn die Teile nicht sauber sind, wird die Bewegung schlechter und die Schärfe geringer.)
- Schalten Sie das Gerät aus.
- Trennen Sie den Haarschneider vom Netzadapter.

Mit Wasser

► Haarschneider, Klingen und der Aufsatz

Um leichten Schmutz zu entfernen

1. Entfernen Sie den Aufsatz und schalten Sie das Gerät ein.
2. Lassen Sie Wasser in den Wassereingang auf der Vorderseite des Haarschneiders herunterlaufen, spülen Sie sorgfältig etwa 20 Sekunden und schalten Sie dann das Gerät aus.

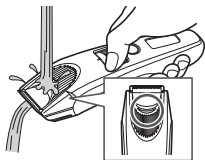

- Spülen Sie ihn mit Wasser ab und schütteln Sie ihn mehrmals auf und ab, um das Wasser zu entfernen.

Um schwere Verschmutzung zu entfernen

1. Entfernen Sie den Aufsatz und die Klingen.
(Siehe Seiten 29 und 32.)
2. Reinigen Sie den Haarschneider, die Klingen und die Aufsätze unter laufendem Wasser.

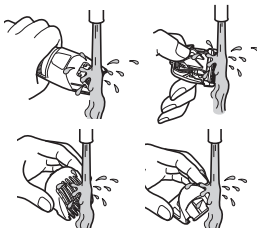

- Spülen Sie ihn mit Wasser ab und schütteln Sie ihn mehrmals auf und ab, um das Wasser zu entfernen.

3. Wischen Sie das Wasser mit einem Handtuch ab und lassen Sie das Gerät natürlich trocknen.
 - Es trocknet schneller, wenn die Scherfolie entfernt wird.
4. Tragen Sie das Öl nach dem Trocknen auf die Klinge auf.
(Siehe Seite 32.)
5. Bringen Sie die Klingen und den Aufsatz am Haarschneider an.

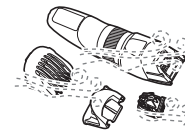

Mit der Bürste

► Haarschneider und Klingen

1. Entfernen Sie die Klingen.
(Siehe Seite 32.)
2. Bürsten Sie Bartreste vom Hauptgehäuse und vom Klingebereich ab.
3. Bürsten Sie die Haarreste von der Klingenkante ab.
4. Bürsten Sie Haarreste vom Bereich zwischen der feststehenden und der beweglichen Klingen ab, indem Sie den Reinigungshebel (ⓐ) herunterdrücken, um die beweglichen Klingen anzuheben.
5. Tragen Sie das Öl auf die Klinge auf. (Siehe Seite 32.)
6. Bringen Sie die Klingen und den Aufsatz am Haarschneider an.

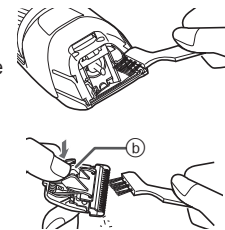

► Ladestation **ER-SB60**

Verwenden Sie die Reinigungsbürste, um Haarabschnitte und Staub am Ladestecker oder am Loch an der Unterseite zu entfernen.



Einfettung

• Tragen Sie das Öl vor und nach jedem Gebrauch auf die Klingen auf.

- 1 Entfernen Sie die Klingen.**
(Siehe diese Seite.)
- 2 Bringen Sie einen Tropfen Öl auf jeden angezeigten Punkt auf.**
- 3 Bringen Sie die Klingen am Haarschneider an, stellen Sie den Strom an und lassen Sie das Gerät etwa 5 Sekunden laufen.**

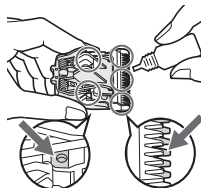

► Ersatzteil

Ersatzteile, die bei Ihrem Händler oder im Panasonic Servicecenter erhältlich sind.

Ersatzteil für ER-SB60/ER-SB40	Klingen	WER9621
--------------------------------	---------	---------

Entfernen und Befestigen der Klinge

► Entfernen der Klinge

Halten Sie den Haarschneider mit dem Schalter nach oben weisend und schieben Sie die Klinge mit Ihrem Daumen heraus, während Sie die Klingen mit Ihrer anderen Hand auffangen.

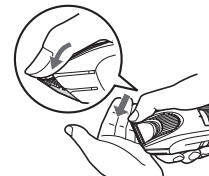

► Befestigen der Klinge

Stecken Sie den Befestigungshaken (B) in die Klingenhalterung (A) am Haarschneider und drücken Sie ihn hinein, bis Sie ein Klicken hören.

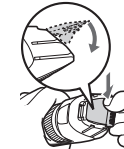
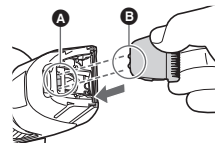

Fehlersuche

Führen Sie die folgenden Maßnahmen aus.

Wenn die Probleme immer noch nicht gelöst werden können, wenden Sie sich an das Geschäft, wo Sie das Gerät erworben haben, oder an einen Kundendienst, der von Panasonic zur Reparatur autorisiert wurde.

Problem	Handlung
Der Netzschalter schaltet nicht ein.	▶ Lösen Sie die Schaltersperre. (Siehe Seite 28.)
Das Gerät ist stumpf geworden.	Bis die Probleme gelöst sind, folgen Sie bitte jedem Vorgang wie folgt; 1. Laden Sie das Gerät. (Siehe Seite 27.)
Die Betriebszeit ist kurz.	▶ 2. Reinigen Sie die Klinge und bringen Sie Öl auf. (Siehe Seiten 31 und 32.)
Das Gerät funktioniert nicht mehr.	▶ 3. Ersetzen Sie die Klinge. (Siehe Seite 32.) ▶ 4. Lassen Sie den Akku durch einen autorisierten Kundendienst austauschen.
Das Gerät kann nicht geladen werden.	▶ Stecken Sie den Anschlussstecker fest in das Gerät.
Er macht ein lautes Geräusch.	▶ Bringen Sie Öl auf. (Siehe Seite 32.) ▶ Bestätigen Sie, dass die Klinge richtig angebracht wurde.

Lebensdauer der Klinge

Die Lebensdauer der Klingen hängt davon ab, wie häufig und wie lange Sie das Gerät verwenden.

So beträgt zum Beispiel die Lebensdauer der Klinge ca. 3 Jahre, wenn Sie das Gerät 10 Mal im Monat für 5 Minuten verwenden. Tauschen Sie die Klingen aus, wenn die Qualität des Schneidens trotz richtiger Pflege des Geräts wesentlich abnimmt.

Akkulebensdauer

Die Lebensdauer des Akkus hängt davon ab, wie häufig und wie lange Sie das Gerät verwenden. Wenn der Akku einmal im Monat geladen wird, beträgt die Betriebsdauer etwa 3 Jahre.

Wenn die Betriebszeit deutlich kürzer ist, auch nach einer vollen Ladung, hat der Akku das Ende seiner Lebensdauer erreicht.

Entnehmen des integrierten Akkus

Entfernen Sie den eingebauten Akku vor dem Entsorgen des Geräts.

Achten Sie darauf, dass der Akku an einem offiziell dafür vorgesehenen Ort entsorgt wird, wenn es einen in Ihrem Land gibt.

Diese Abbildung darf nur so verwendet werden, wenn man das Gerät entsorgt, und darf nicht verwendet werden, um es zu reparieren. Wenn Sie das Gerät selbst auseinandernehmen, kann dies zu einer Fehlfunktion führen.

- Trennen Sie das Gerät vom Netzadapter.
- Drücken Sie den Netzschalter, um den Strom einzuschalten und lassen Sie ihn dann eingeschaltet, bis der Akku vollständig entladen ist.
- Führen Sie die Schritte ① bis ⑬ aus und heben Sie den Akku an und dann entfernen Sie ihn.
- Achten Sie darauf, die Plus- und Minuskontakte des entfernten Akkus nicht kurzzuschließen, und isolieren Sie die Kontakte, indem Sie Klebeband darüber kleben.

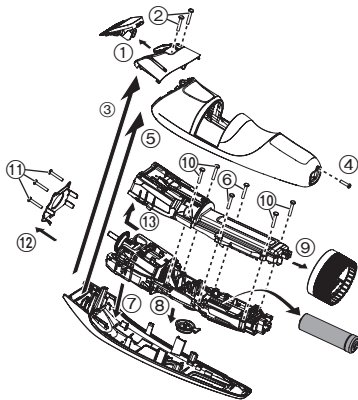

Umweltschutz und Recycling

Dieses Gerät enthält einen Lithium-Ionen-Akku.

Bitte sorgen Sie dafür, dass der Akku von einer offiziell anerkannten Stelle entsorgt wird, wenn es eine in Ihrem Land gibt.

Technische Daten

Stromquelle	Siehe Etikett auf dem Netzadapter. (automatische Spannungskonvertierung)
Motorspannung	3,6 V $\overline{\text{---}}$
Ladezeit	Etwa 1 Stunde
Durch die Luft übertragener akustischer Schall	64 (dB (A) bei 1 pW)

Dieses Gerät ist ausschließlich für die private Verwendung vorgesehen.

Entsorgung von Altgeräten und Batterien Nur für die Europäische Union und Länder mit Recyclingsystemen



Dieses Symbol, auf den Produkten, der Verpackung und/oder den Begleitdokumenten, bedeutet, dass gebrauchte elektrische und elektronische Produkte sowie Batterien nicht in den allgemeinen Hausmüll gegeben werden dürfen.

Bitte führen Sie alte Produkte und verbrauchte Batterien zur Behandlung, Aufarbeitung bzw. zum Recycling gemäß den gesetzlichen Bestimmungen den zuständigen Sammelpunkten zu. Indem Sie diese Produkte und Batterien ordnungsgemäß entsorgen, helfen Sie dabei, wertvolle Ressourcen zu schützen und eventuelle negative Auswirkungen auf die menschliche Gesundheit und die Umwelt zu vermeiden. Für mehr Informationen zu Sammlung und Recycling, wenden Sie sich bitte an Ihren örtlichen Abfallentsorgungsdienstleister. Gemäß Landesvorschriften können wegen nicht ordnungsgemäßer Entsorgung dieses Abfalls Strafgeelder verhängt werden.



Hinweis für das Batteriesymbol (Symbol unten)

Dieses Symbol kann in Kombination mit einem chemischen Symbol abgebildet sein. In diesem Fall erfolgt dieses auf Grund der Anforderungen derjenigen Richtlinien, die für die betreffende Chemikalie erlassen wurden.



Deutsch

Panasonic

Mode d'emploi
Tondeuse à barbe rechargeable/CA (à usage domestique)
Modèle No ER-SB60/ER-SB40

Français

Table des matières

Consignes de sécurité	40	Dépannage	50
Usage prévu	43	Durée de vie de la lame	51
Identification des composants	44	Durée de vie de la batterie	51
Préparation	45	Retrait de la batterie rechargeable	
Instructions d'utilisation	46	intégrée	51
Nettoyage	49	Caractéristiques	52

Merci d'avoir choisi ce produit Panasonic.

Avant de faire fonctionner cet appareil, veuillez lire toutes les instructions et les conserver pour une utilisation ultérieure.

Avertissement

- Cet appareil peut être utilisé par des enfants d'au moins 8 ans et des personnes aux capacités physiques, sensorielles ou mentales réduites ou manquant d'expérience et de connaissances s'ils sont sous surveillance ou si des instructions leur ont été données concernant l'utilisation de l'appareil d'une manière sûre et s'ils comprennent les dangers impliqués. Les enfants ne doivent pas jouer avec l'appareil. Les procédures de nettoyage et d'entretien ne doivent pas être effectuées par des enfants sans surveillance.
- Le cordon d'alimentation ne peut pas être remplacé. Si le cordon est endommagé, l'adaptateur CA doit être mis au rebut.

- Le symbole suivant signifie qu'un nettoyage sous un robinet d'eau ouvert est approprié.



- Ne pas nettoyer avec de l'eau quand l'adaptateur CA est fixé.
- Ne pas utiliser autre chose que l'adaptateur CA et le socle de charge fournis pour quelque usage que ce soit.

Et ne pas utiliser un autre produit que l'adaptateur CA fourni et le socle de recharge. (Voir page 44.)

- Le symbole suivant indique qu'une unité d'alimentation électrique détachable spécifique est nécessaire pour raccorder l'appareil électrique au réseau d'alimentation. La référence du type d'unité d'alimentation électrique est indiquée près du symbole.



Consignes de sécurité

Afin de réduire le risque de blessure, de choc électrique, d'incendie ou de dégâts à la propriété, respectez toujours les consignes de sécurité suivantes.

Explication des symboles

Les symboles suivants sont utilisés pour répertorier et décrire le niveau de risque, de blessures et de dommages à la propriété pouvant être causés lorsque les consignes sont ignorées et que l'appareil n'est pas utilisé de manière conforme.



DANGER

Signale un danger potentiel pouvant entraîner des blessures graves ou la mort.



AVERTISSEMENT

Signale un danger potentiel qui peut entraîner des blessures graves ou la mort.



ATTENTION

Signale un danger susceptible d'entraîner des blessures mineures ou des dégâts matériels.

Les symboles suivants sont utilisés pour répertorier et décrire le type de consignes à observer.



Ce symbole est utilisé pour avertir les utilisateurs qu'il s'agit d'une procédure de fonctionnement spécifique qui ne doit pas être effectuée.



Ce symbole est utilisé pour avertir les utilisateurs qu'il s'agit d'une procédure de fonctionnement spécifique qui doit être suivie afin de pouvoir utiliser l'appareil en toute sécurité.



AVERTISSEMENT

► Alimentation électrique



Ne pas brancher l'adaptateur à une prise secteur ou le débrancher avec les mains humides.

- Ceci pourrait entraîner un choc électrique ou des blessures.

Ne pas tremper l'adaptateur CA et le socle de charge dans l'eau ni les nettoyer avec de l'eau.

Ne pas mettre l'adaptateur CA et le socle de charge au-dessus ou à proximité d'un évier ou d'une baignoire rempli d'eau.



Ne jamais utiliser l'appareil si l'adaptateur CA est endommagé ou si la fiche d'alimentation n'est pas correctement insérée dans une prise secteur.

Ne pas endommager, modifier, plier excessivement, tirer ou tordre le cordon. Et ne pas placer d'objet lourd sur le cordon, ni le pincer.

- Ceci pourrait provoquer un choc électrique ou un incendie dû à un court-circuit.



Ne pas utiliser une tension nominale supérieure à celle de la prise ou du câble secteur.

- Un dépassement de tension nominale en connectant une quantité trop importante de fiches dans une prise secteur peut entraîner un incendie dû à une surchauffe.



Assurez-vous de toujours faire fonctionner l'appareil par le biais d'une source d'alimentation électrique dont la tension correspond à la tension nominale indiquée sur l'adaptateur CA.

Insérer complètement l'adaptateur.

- Sinon, ceci pourrait provoquer un incendie ou un choc électrique.

AVERTISSEMENT



Toujours débrancher l'adaptateur de la prise secteur avant de nettoyer.

- Sinon, ceci pourrait provoquer un choc électrique ou des blessures.

Nettoyer régulièrement la fiche d'alimentation, la fiche du cordon d'alimentation et la prise de recharge pour éviter l'accumulation de poussière.



- Sinon, ceci pourrait provoquer un incendie dû à un défaut d'isolement provoqué par l'humidité.

Débrancher l'adaptateur et l'essuyer avec un chiffon sec.

► **En cas d'anomalie ou de dysfonctionnement**

Cesser immédiatement d'utiliser l'appareil et retirer l'adaptateur en cas d'anomalie ou de dysfonctionnement.

- Sinon, ceci pourrait provoquer un incendie, un choc électrique ou des blessures.

<En cas d'anomalie ou de défaillance>



• **L'unité principale, le socle de charge, l'adaptateur ou le cordon est déformé ou anormalement chaud.**

• **L'unité principale, le socle de charge, l'adaptateur ou le cordon sent le brûlé.**

• **Un bruit anormal est constaté au cours de l'utilisation ou du chargement de l'unité principale, du socle de charge, de l'adaptateur ou du cordon.**

- Faire immédiatement vérifier ou réparer l'appareil dans un centre de service agréé.

► **Ce produit**

Ce produit dispose d'une batterie rechargeable intégrée. Ne pas la jeter dans le feu, ni la chauffer ou la charger, ne pas l'utiliser ou la laisser dans un environnement à haute température.



- Tout manquement à ce qui précède peut entraîner une fuite de liquide, une surchauffe ou une explosion de l'appareil.

Ne pas modifier, ni réparer l'appareil.



- Ceci pourrait provoquer un incendie, un choc électrique ou des blessures.

Contactez un centre de service agréé pour les réparations (remplacement de la batterie, etc.).



Ne jamais démonter l'appareil, sauf lors de sa mise au rebut.

- Ceci pourrait provoquer un incendie, un choc électrique ou des blessures.

► **Prévention des accidents**

Ne pas laisser à la portée des enfants.



Ne pas les laisser l'utiliser.

- Placer des pièces et des accessoires dans la bouche risque d'engendrer des accidents ou des blessures.

Si l'huile est ingérée accidentellement, ne provoquez pas le vomissement, buvez une grande quantité d'eau et contactez un médecin.



Si l'huile entre en contact avec les yeux, rincez-les immédiatement à l'eau courante et consultez un médecin.

- Dans le cas contraire, vous pourriez rencontrer des complications physiques.



ATTENTION

► Protection de la peau

Ne pas appuyer la lame contre vos lèvres ou la peau.
Ne pas utiliser ce produit dans un quelconque autre but que pour couper la taille de la barbe.



N'appliquez pas les lames directement sur les oreilles ou une peau irritée (gonflements, blessures ou tâches).
- Ceci pourrait aggraver votre peau.



Vérifiez que les lames ne sont pas endommagées ni déformées avant utilisation.

- Sinon, ceci pourrait blesser la peau.

► Veuillez tenir compte des précautions suivantes

Ne pas mettre d'objets en métal ou de déchets en contact avec la fiche d'alimentation, la fiche de l'appareil ou la prise de charge.



- Ceci pourrait provoquer un choc électrique ou un incendie dû à un court-circuit.



Ne pas le laisser tomber ou le heurter contre d'autres objets.
- Ceci pourrait provoquer des blessures.



Ne pas serrer le cordon en l'enroulant autour de l'adaptateur avant de le ranger.

- Ceci risquerait de rompre le fil du cordon avec la charge, et causer un incendie dû à un court-circuit.



Débranchez l'adaptateur de la prise secteur lorsque vous ne l'utilisez pas.

- Sinon, ceci pourrait provoquer un choc électrique ou un incendie dû à une fuite électrique résultant d'une détérioration de l'isolement.



Débranchez l'adaptateur ou la fiche de l'appareil en les maintenant plutôt qu'en tirant sur le cordon.

- Sinon, ceci pourrait provoquer un choc électrique ou des blessures.

Gestion de la batterie retirée lors de la mise au rebut

DANGER

La batterie rechargeable s'utilise uniquement avec cet appareil. Ne pas utiliser la batterie avec un quelconque autre appareil.

Ne pas recharger la batterie une fois qu'elle a été retirée de l'appareil.

• Ne pas la jeter au feu ou la soumettre à une source de chaleur.

• Ne pas la soumettre à un choc, la démonter, la modifier ou la percer avec un clou.



• Ne pas laisser les bornes positives et négatives de la batterie entrer en contact l'une avec l'autre via des objets en métal.

• Ne pas ranger ou transporter la batterie avec des bijoux métalliques, comme des colliers ou des épingles à cheveux.

• Ne pas utiliser ou laisser la batterie dans un endroit où elle sera exposée à des températures élevées, comme en plein soleil ou à proximité d'autres sources de chaleur.

• Ne jamais décoller le revêtement de la batterie.

- Tout manquement à ce qui précède peut entraîner une surchauffe, une inflammation ou une explosion de l'appareil.



AVERTISSEMENT

Une fois la batterie rechargeable retirée, ne pas la laisser à portée des enfants ou des nourrissons.



- En cas d'absorption accidentelle, la batterie est nocive pour le corps.

En pareil cas, consulter un médecin immédiatement.

Si du liquide en provenance de la batterie fuit, ne pas toucher la batterie à mains nues.



- Le liquide en provenance de la batterie peut rendre aveugle en cas de contact avec les yeux.

Ne pas se frotter les yeux. Laver immédiatement avec de l'eau propre et consulter un médecin.

- Le liquide en provenance de la batterie peut causer une inflammation ou des blessures en cas de contact avec la peau ou des vêtements.

Le rincer complètement avec de l'eau propre et consulter un médecin.

Usage prévu

- Avant d'utiliser un accessoire, vérifiez qu'il a été installé correctement. Sinon ceci pourrait couper trop court les cheveux.
- L'appareil ne doit pas être utilisé sur des animaux.
- Appliquez quelques gouttes d'huile sur la lame avant et après chaque utilisation. (Voir page 50.)

Ne pas appliquer l'huile risque de causer les problèmes suivants:

- Les lames de la tondeuse se sont émoussées.
- Durée de fonctionnement plus courte.
- Bruit plus fort.
- Ne pas utiliser de diluant, de benzène, d'alcool ou d'autres produits chimiques. Ceci risquerait de causer une panne, des craquelures ou une décoloration du corps principal. Nettoyer le corps principal uniquement avec un chiffon doux trempé dans de l'eau du robinet ou de l'eau savonneuse.
- Ranger la tondeuse dans un endroit à faible humidité après utilisation. Sinon des dysfonctionnements dus à la condensation ou à la rouille risquent de se produire.

Identification des composants

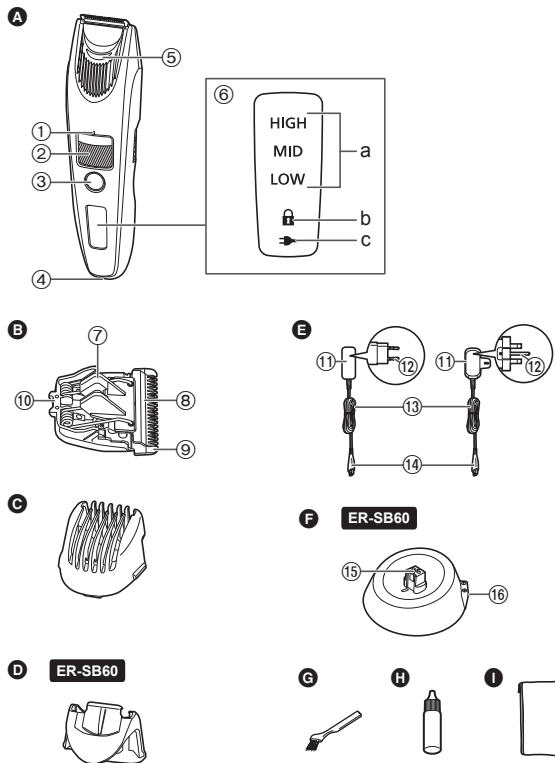

Français

A Corps principal

- ① Repère d'indication de hauteur de coupe
- ② Molette (Commande de réglage de hauteur)
- ③ Bouton de mise en marche
- ④ Prise
- ⑤ Entrée d'eau
- ⑥ Affichage des témoins
 - a. Témoin du niveau de batterie
 - b. Témoin de verrouillage du commutateur (🔒)
 - c. Témoin d'état de charge (➡)

B Lame

- ⑦ Levier de nettoyage
- ⑧ Lame mobile
- ⑨ Lame fixe
- ⑩ Crochet d'installation

C Sabot de taille de coupe

D Accessoire de précision

ER-SB60

E Adapteur CA (RE7-87)

(La forme de la fiche d'alimentation est différente suivant la région.)

- ⑪ Adapteur
- ⑫ Fiche d'alimentation
- ⑬ Cordon
- ⑭ Fiche du cordon d'alimentation

F Socle de recharge (RC9-86)

ER-SB60

- ⑮ Prise de recharge
- ⑯ Prise du socle

Accessoires

G Brosse de nettoyage

H Huile

I Pochette de rangement

Préparation

Recharge

- Éteignez la tondeuse.
- Essuyez toutes les gouttes d'eau situées sur la prise et le socle de recharge.

1 Raccordez la fiche du cordon d'alimentation à la prise.

2 Branchez l'adaptateur sur une prise du secteur.

- Vérifiez que le témoin d'état de charge (➔) s'allume.
- La recharge s'achève au bout de 1 heure environ.

3 Débrancher l'adaptateur une fois la recharge terminée.

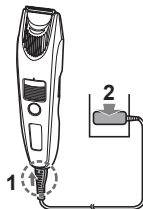

Pendant le chargement

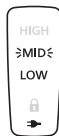

Le témoin d'état de charge (➔) s'allume.

Le témoin du niveau de batterie clignotera dans l'ordre de « LOW (FAIBLE) », « MID (MOYEN) » et « HIGH (ÉLEVÉ) » pendant la progression de la charge.

Une fois le chargement terminé

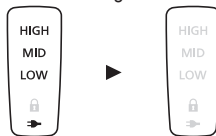

Le témoin du niveau de batterie et le témoin d'état de charge (➔) s'allument puis s'éteignent au bout de 5 secondes.

Notes

- En cas d'interférences dues à la radio ou à une autre source pendant l'utilisation ou le chargement de l'appareil, déplacez-vous vers un autre endroit pour utiliser l'appareil.
- La batterie se détériorera si elle n'est pas utilisée pendant plus de 6 mois. Par conséquent assurez-vous de charger complètement l'appareil au moins une fois tous les 6 mois.
- Le temps de charge peut différer lors de la première utilisation de l'appareil, ou s'il n'a pas été utilisé depuis plus de 6 mois. La lampe sur l'appareil peut ne pas s'allumer pendant plusieurs minutes lorsque vous commencez à charger, mais s'allumera lorsque vous continuez à charger.
- La température ambiante recommandée pour recharger va de 10 °C à 35 °C. Cela peut prendre plus de temps à charger, ou le témoin d'état de charge (➔) clignotera rapidement et la batterie peut ne pas se charger correctement à des températures extrêmement élevées ou basses.
- Lorsque le témoin d'état de charge (➔) clignote rapidement (deux fois par seconde), c'est qu'il existe un défaut de fonctionnement de la recharge. Veuillez recharger la batterie dans la plage de température ambiante recommandée.
- 1 charge complète permet d'obtenir une durée d'utilisation en continu de 60 minutes environ. (Basé sur une utilisation à sec à 20 °C – 30 °C.) La durée de fonctionnement peut varier selon la fréquence d'utilisation et le mode opératoire.
- La batterie utilisée est une batterie au Lithium-Ion. Par conséquent charger la batterie après chaque utilisation n'affectera pas sa durée de vie.

Charge de l'appareil avec le socle de charge

ER-SB60

1. Insérer la fiche de l'appareil dans le socle de charge.
2. Placez le corps principal sur le socle de recharge.
3. Branchez l'adaptateur sur une prise du secteur.

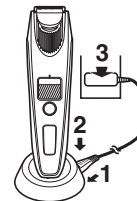



Instructions d'utilisation

- Éteignez la tondeuse.
- Appliquez quelques gouttes d'huile sur la lame avant et après chaque utilisation. (Voir page 50.)
- L'appareil risque de ne pas fonctionner lorsque la température ambiante est inférieure à environ 5 °C.
- Ne pas utiliser avec de la mousse à raser ou lorsque la barbe est humide. Une barbe humide risque de coller à la peau ou de faire des touffes, la rendant difficile à couper.
- Avant de couper, peignez votre moustache.

Français

1 Installez l'accessoire souhaité et réglez la hauteur de coupe au besoin.

2 Appuyez sur et coupez.

- Il n'est pas possible de mettre l'appareil en marche lorsque le témoin de verrouillage du commutateur  clignote, car le bouton de mise en marche est verrouillé. Appuyez sur le bouton de mise en marche pendant plus de 2 secondes pour déverrouiller l'appareil. (Voir cette page.)

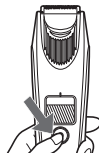

Utilisation de l'accessoire de sabot de taille de coupe ➡ (Voir page 47.)

Utilisation de l'accessoire de précision ➡ (Voir page 48.)

Utilisation sans l'accessoire ➡ (Voir page 48.)



Lorsque le niveau de la batterie est faible, « LOW (FAIBLE) » clignote lorsque vous utilisez la tondeuse. La tondeuse émet deux bips une fois éteinte. Vous pouvez couper environ env. 5 minutes après que « LOW (FAIBLE) » clignote. (Cela dépend des conditions d'utilisation.)



3 Appuyez sur une fois fini.

Verrouillage/déverrouillage du bouton de mise en marche

► Verrouillage du bouton de mise en marche



1. Appuyez sur  pendant plus de 2 secondes.
 - Le témoin de verrouillage du commutateur  s'allumera durant 5 secondes puis s'éteindra.
 - La tondeuse s'arrêtera de fonctionner.



2. Relâchez .



► Déverrouillage du bouton de mise en marche

1. Appuyez sur  pendant plus de 2 secondes.
 - Le témoin de verrouillage du commutateur  va s'éteindre.



2. Dès que la tondeuse commence à fonctionner, relâchez .



Fonctionnement sur courant CA du secteur

- Il est possible d'utiliser la tondeuse en branchant l'adaptateur CA comme pour une recharge classique, puis en la mettant sous tension.
- Si la batterie est trop faible, les lames peuvent se déplacer lentement ou s'arrêter, même si l'appareil est branché sur secteur. Dans ce cas, rechargez la batterie pendant au moins 1 minute.
 - La batterie sera déchargée, même avec la source de courant alternatif.



Démontage et mise en place des accessoires

- Prenez garde de ne pas vous blesser les mains, etc. avec la lame lors du retrait ou du montage de l'accessoire.
- Éteignez la tondeuse.

► Montage de l'accessoire

Positionnez l'accessoire sur le corps principal de l'appareil jusqu'à ce qu'il s'encliquète.

- Si l'accessoire n'est pas correctement fixé, il peut se décaler et finir par trop couper durant l'utilisation.

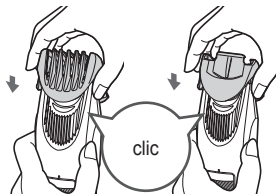

► Retrait de l'accessoire

Tenez solidement le corps principal et retirez l'accessoire du corps principal.

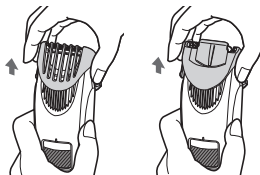

Sabot de taille de coupe



(Hauteur de coupe : environ 1 mm à 10 mm)

- La longueur du cheveu sera à peine plus longue que la hauteur sélectionnée.

► Comment régler la hauteur de coupe

Tournez la molette et ajustez le repère d'indication de hauteur de coupe (a) à la hauteur souhaitée.

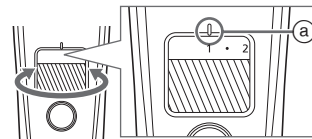

Indicateur	1	•	2	•	3	•	4	•	5	•
Hauteur de coupe (mm) (estimation)	1	1,5	2	2,5	3	3,5	4	4,5	5	5,5

Indicateur	6	•	7	•	8	•	9	•	10
Hauteur de coupe (mm) (estimation)	6	6,5	7	7,5	8	8,5	9	9,5	10

► Coupe à une longueur égale

Tenir la tondeuse avec le bouton de mise en marche vers l'extérieur, taillez la barbe en mettant la lame au contact de la peau et en déplaçant la tondeuse à contre sens du poil de la barbe.

- Des poils de barbe peuvent s'accumuler à l'intérieur de l'accessoire lorsqu'un grand volume de barbe est coupé, jetez donc les poils de barbe après chaque utilisation.

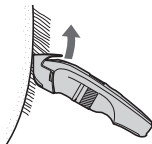

Accessoire de précision **ER-SB60**



- La hauteur de coupe ne peut pas être ajustée.

► Utilisation de l'accessoire de précision

Faites glisser l'accessoire de précision pour changer la position de la lame pour être exposée en fonction de l'emplacement à couper.

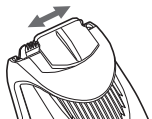

► Couper la barbe en sections serrées ou sous forme détaillée

Déplacez la lame le long de la peau pour la coupe.



Sans l'accessoire

(Hauteur de coupe : environ 0,5 mm)

- La tondeuse ne peut pas couper les poils à des longueurs inférieures à 0,5 mm.

► Coupe du duvet

Tenir la tondeuse avec le bouton de mise en marche face vers l'extérieur, taillez la barbe en mettant la lame au contact de la peau.



► Réaliser des lignes précises

- 1 Placez la lame à angle droit sur le bord de l'endroit où vous voulez faire une ligne précise.
- 2 Éloignez la lame et déplacez-la vers le bas par rapport à la zone que vous voulez laisser, et coupez la barbe restante.



Nettoyage

- Nettoyez le corps principal, la lame et l'accessoire après chaque utilisation. (Faute de nettoyage, le déplacement deviendra difficile et l'appareil sera de moins en moins précis.)
- Éteignez la tondeuse.
- Enlevez le corps principal de l'adaptateur CA.

Avec de l'eau

► Corps principal, lame et l'accessoire

Pour enlever les petites impuretés

1. Retirez l'accessoire et allumez la tondeuse.
2. Faites couler de l'eau dans l'entrée d'eau située à l'avant du corps principal, rincez soigneusement pendant environ 20 secondes, puis éteignez la tondeuse.

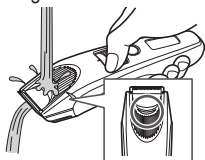

- Rincez avec de l'eau et secouez plusieurs fois pour enlever l'eau.

Pour enlever les grosses impuretés

1. Retirez l'accessoire et la lame. (Voir les pages 47 et 50.)
2. Nettoyez le corps principal, la lame et les accessoires à l'eau courante.

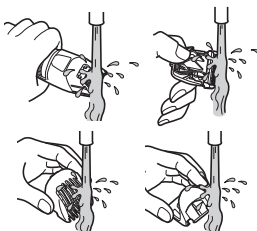

- Rincez avec de l'eau et secouez plusieurs fois pour enlever l'eau.

3. Essuyez la lame à l'aide d'un chiffon doux et sec puis laissez sécher.
 - La lame séchera plus rapidement si elle est retirée.
4. Appliquez quelques gouttes d'huile sur la lame une fois sèche. (Voir page 50.)
5. Fixez la lame et l'accessoire sur le corps principal.

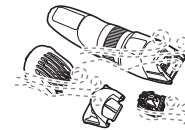

Avec la brosselette

► Corps principal et la lame

1. Démontez la lame. (Voir page 50.)
2. Brossez pour enlever tous les poils du corps principal et des alentours de la lame.
3. Retirez les poils tondus sur le bord de la lame.
4. Brossez pour enlever tous les poils qui ont été taillés entre la lame fixe et la lame mobile tout en pressant sur le levier de nettoyage (b) pour relever la lame mobile.
5. Appliquez quelques gouttes d'huile sur la lame. (Voir page 50.)
6. Fixez la lame et l'accessoire sur le corps principal.

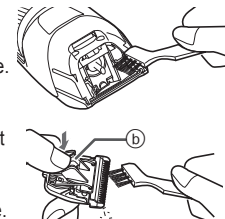

► Socle de recharge **ER-SB60**

Utilisez la brosse de nettoyage pour nettoyer les poils coupés et la poussière dans la prise de recharge ou dans le trou sur la surface du fond.

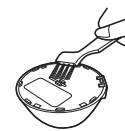

Lubrification

- Appliquez quelques gouttes d'huile sur la lame avant et après chaque utilisation.

- 1 Démontez la lame.**
(Voir cette page.)
- 2 Appliquez une goutte d'huile sur chaque point indiqué.**
- 3 Fixez la lame sur le corps principal, mettez sous tension et laissez fonctionner environ 5 secondes.**

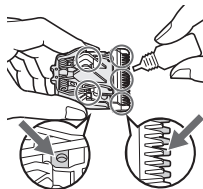

► Pièce de remplacement

Les pièces de rechange sont disponibles chez votre marchand ou dans votre centre de services après-vente.

Pièce de rechange pour ER-SB60/ ER-SB40	Lame	WER9621
--	------	---------

Démontage et mise en place de la lame

► Démontage de la lame

Tenez le corps principal avec l'interrupteur vers le haut, puis poussez la lame avec le pouce tout en récupérant la lame de l'autre main.

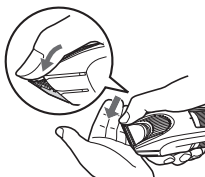

► Installation de la lame

Fixez le crochet d'installation (E) dans le support de lame (A) sur le corps principal, puis appuyez jusqu'à ce que vous entendiez un clic.

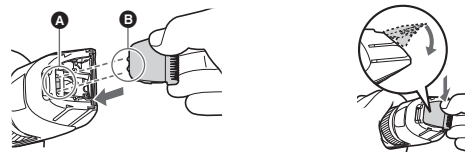

Dépannage

Procédez comme suit.

Si vous ne parvenez toujours pas à résoudre les problèmes, contactez le magasin où vous avez acheté l'unité ou un centre de service autorisé par Panasonic pour le produit.

Problème	Action
Le rasoir ne se met pas en marche en activant le bouton de mise en marche.	<p>► Déverrouillez le bouton de mise en marche. (Voir page 46.)</p>
Les lames de la tondeuse se sont émoussées.	<p>Jusqu'à ce que les problèmes soient résolus, veuillez suivre chaque procédure comme suit ;</p> <ol style="list-style-type: none"> 1. Rechargez la tondeuse. (Voir page 45.) 2. Nettoyez la lame et huilez-la. (Voir les pages 49 et 50.) 3. Remplacez la lame. (Voir page 50.) 4. Faites remplacer la batterie par un centre de service agréé.
Le temps de fonctionnement est court.	<p>►</p>
La tondeuse a cessé de fonctionner.	

Problème	Action
La tondeuse ne peut pas être rechargée.	▶ Insérez fermement la fiche du cordon d'alimentation à la tondeuse.
Émet un bruit fort.	▶ Appliquez de l'huile. (Voir page 50.) ▶ Vérifiez que la lame est bien fixée.

Durée de vie de la lame

La durée de vie de la lame varie en fonction de la fréquence et la durée d'utilisation de la tondeuse.

Par exemple, la durée de vie de la lame est d'environ 3 ans lors d'une utilisation de la tondeuse pendant 5 minutes 10 fois par mois. Remplacez les lames si l'efficacité de coupe diminue sensiblement malgré une maintenance correcte.

Durée de vie de la batterie

La durée de vie de la batterie varie en fonction de la fréquence et de la durée d'utilisation.

Si le délai de fonctionnement est sensiblement plus court même après une recharge complète, cela signifie que la batterie a atteint la fin de sa vie.

Retrait de la batterie rechargeable intégrée

Retirez la batterie rechargeable intégrée avant de jeter la tondeuse.

Veuillez vous assurer que la batterie est mise au rebut dans un endroit officiellement prévu à cet effet, le cas échéant.

Cette illustration ne doit être utilisée que lors de la mise au rebut de la tondeuse, et ne doit pas être utilisée pour la réparer. Si vous démontez la tondeuse vous-même, cela risque de causer un dysfonctionnement.

- Enlevez la tondeuse de l'adaptateur CA.
- Appuyez sur le commutateur d'alimentation pour mettre l'appareil sous tension, puis laissez-le sous tension jusqu'à ce que la pile soit entièrement déchargée.
- Effectuez les étapes ① à ⑬ et soulevez la batterie, puis l'enlevez.
- Faites attention à ne pas court-circuiter les bornes positives et négatives de la batterie retirée et isolez-les en appliquant du ruban adhésif.

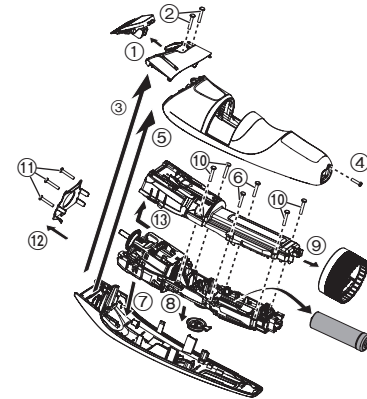

Protection de l'environnement et recyclage des matériaux

Cette tondeuse contient une batterie au Lithium-Ion.

Veuillez vous assurer que la batterie est jetée dans un emplacement officiellement destiné à cet usage, s'il en existe dans votre pays.

Caractéristiques

Source d'alimentation	Voir la plaque signalétique sur l'adaptateur CA. (Conversion de tension automatique)
Tension du moteur	3,6 V ---
Temps de chargement	Env. 1 heure
Bruit émis	64 (dB (A) re 1 pW)

Ce produit est destiné à une utilisation domestique uniquement.

Français

L'élimination des équipements et des batteries usagés Applicable uniquement dans les pays membres de l'Union européenne et les pays disposant de systèmes de recyclage



Apposé sur le produit lui-même, sur son emballage, ou figurant dans la documentation qui l'accompagne, ce pictogramme indique que les piles, appareils électriques et électroniques usagés, doivent être séparés des ordures ménagères.

Afin de permettre le traitement, la valorisation et le recyclage adéquats des piles et des appareils usagés, veuillez les porter à l'un des points de collecte prévus, conformément à la législation nationale en vigueur. En les éliminant conformément à la réglementation en vigueur, vous contribuez à éviter le gaspillage de ressources précieuses ainsi qu'à protéger la santé humaine et l'environnement.

Pour de plus amples renseignements sur la collecte et le recyclage, veuillez vous renseigner auprès des collectivités locales.

Le non-respect de la réglementation relative à l'élimination des déchets est passible d'une peine d'amende.

Note relative au pictogramme à apposer sur les piles (pictogramme du bas)

Si ce pictogramme est combiné avec un symbole chimique, il répond également aux exigences posées par la Directive relative au produit chimique concerné.



Panasonic

Istruzioni d'uso
(uso domestico) Regolabarba con alimentazione a filo/ricaricabile
N. di modello ER-SB60/ER-SB40

Indice

Precauzioni di sicurezza.....	56	Risoluzione dei problemi	66
Uso previsto.....	59	Durata della lama.....	67
Identificazione dei componenti	60	Durata della batteria.....	67
Preparazione	61	Rimozione della batteria ricaricabile incorporata.....	67
Come usare	62	Caratteristiche	68
Pulizia	64		

italiano

Grazie per aver acquistato questo prodotto Panasonic.

Prima di utilizzare questa unità, leggere le presenti istruzioni per intero e conservarle per eventuale consultazione futura.

Avvertenza

- Questo dispositivo può essere utilizzato da bambini di età pari o superiore a 8 anni e da persone con capacità fisiche, sensoriali o mentali ridotte, o prive di esperienza e delle necessarie conoscenze, soltanto sotto supervisione o dietro istruzioni relative all'uso sicuro del dispositivo e a condizione che ne comprendano i relativi rischi. Tenere fuori dalla portata dei bambini. Senza supervisione, i bambini non devono effettuare operazioni di pulizia e manutenzione del dispositivo.
- Non è possibile sostituire il cavo di alimentazione. Se il cavo è danneggiato, gettare l'adattatore CA.

italiano

- Il simbolo seguente indica che l'apparecchio può essere pulito sotto il rubinetto con acqua corrente.



- Non pulire con acqua quando l'adattatore CA è collegato.
- Non utilizzare oggetti diversi dall'adattatore CA e dalla base di carica forniti in dotazione per qualsiasi scopo.

Inoltre, non utilizzare l'adattatore CA e il supporto di ricarica forniti per altri prodotti. (Far riferimento alla pagina 60.)

- Il seguente simbolo indica la necessità di disporre di una specifica unità di alimentazione staccabile per collegare l'apparecchio elettrico alla presa di corrente. Il tipo di unità di alimentazione di riferimento è indicato accanto al simbolo.



Precauzioni di sicurezza

Per ridurre il rischio di lesioni, decesso, scosse elettriche, incendi e danni a oggetti, osservare sempre le precauzioni di sicurezza seguenti.

Spiegazione dei simboli

I simboli seguenti sono utilizzati per classificare e descrivere il livello di rischio, di lesioni e di danni a oggetti causati in caso di mancato rispetto delle indicazioni e di uso improprio.



PERICOLO

Denota un rischio potenziale che può provocare gravi lesioni o decesso.



AVVERTENZA

Denota un rischio potenziale che potrebbe portare a gravi lesioni o al decesso.



ATTENZIONE

Denota un rischio che potrebbe provocare lesioni di minore entità o danni alle cose.

I simboli seguenti sono utilizzati per classificare e descrivere il tipo di istruzioni da osservare.



Questo simbolo è utilizzato per avvisare gli utenti circa le modalità d'uso del prodotto da non seguire.



Questo simbolo è utilizzato per avvisare gli utenti circa le modalità d'uso del prodotto che devono essere seguite per consentire il funzionamento sicuro dell'unità.



AVVERTENZA

► Alimentazione



Non collegare né scollegare l'adattatore a una presa a muro con le mani bagnate.

- Si potrebbero causare scosse elettriche o lesioni.

Non immergere l'adattatore CA e la base di carica in acqua né lavarli con acqua.

Non posizionare l'adattatore CA e la base di carica sopra o in prossimità di lavabi o vasche da bagno piene d'acqua.



Non utilizzare l'apparecchio se l'adattatore CA è danneggiato o se la spina di alimentazione si muove liberamente all'interno della presa elettrica.

Non danneggiare, modificare, né piegare, tirare o attorcigliare il cavo. Inoltre, non collocare oggetti pesanti sul cavo, né schiacciarlo.

- Si potrebbero causare scosse elettriche o incendi a causa di un corto circuito.



Non utilizzarlo in modo tale da superare la corrente nominale della presa a muro o del cablaggio.

- Il superamento della corrente nominale mediante l'uso di un numero eccessivo di spine su una presa a muro potrebbe causare incendi dovuti al surriscaldamento.



Verificare sempre che l'apparecchio sia alimentato da una fonte elettrica il cui voltaggio corrisponda a quello indicato sull'adattatore CA.

Inserire completamente l'adattatore.

- Altrimenti si potrebbero causare incendi o scosse elettriche.



Scollegare sempre l'adattatore dalla presa a muro durante la pulizia.

- Altrimenti, si potrebbero causare scosse elettriche o lesioni.



AVVERTENZA

Pulire regolarmente la spina di alimentazione, la spina dell'apparecchio e la spina di carica per evitare l'accumulo di polvere.



- Altrimenti si possono causare incendi a causa di un mancato isolamento dovuto all'umidità.

Scollegare l'adattatore e strofinarlo con un panno asciutto.

► In caso di anomalie o malfunzionamento

In caso di anomalie o malfunzionamento, interrompere immediatamente l'uso e rimuovere l'adattatore.

- Altrimenti, si potrebbero causare incendi, scosse elettriche o lesioni.

<Casi di anomalie o guasti>



• **L'unità principale, la base di carica, l'adattatore o il cavo sono deformati o caldi in modo anomalo.**

• **L'unità principale, la base di carica, l'adattatore o il cavo emanano odore di bruciato.**

• **Durante l'uso o la ricarica dell'unità principale, della base di carica, dell'adattatore o del cavo si avverte un rumore anomalo.**

- Rivolgersi immediatamente a un centro di assistenza autorizzato per un controllo o una riparazione.

► Questo prodotto

Questo prodotto è dotato di una batteria ricaricabile integrata.



Non gettare nel fuoco, non posizionare oggetti caldi o pesanti sull'apparecchio, non utilizzare né lasciare in ambienti con temperature elevate.

- Così facendo potrebbe subire perdite di fluido, surriscaldarsi o esplodere.

Non modificarlo né ripararlo.



- Si potrebbero causare incendi, scosse elettriche o lesioni.

Per la riparazione (sostituzione della batteria ecc.), contattare un centro di assistenza autorizzato.



Non smontare mai il prodotto fatta eccezione per il caso in cui si procede al suo smaltimento.

- Si potrebbero causare incendi, scosse elettriche o lesioni.

► Prevenzione di incidenti

Non conservare alla portata di bambini e neonati.



Non lasciare che ci giochino.

- L'introduzione in bocca di parti o accessori può causare incidenti o lesioni.

Se l'olio viene ingerito accidentalmente, non provocare il vomito, bere molta acqua e contattare un medico.



In caso di contatto dell'olio con gli occhi, lavare immediatamente con acqua corrente e contattare un medico.

- Altrimenti si possono provocare lesioni fisiche.

ATTENZIONE

► Protezione della pelle

Non premere la lama contro la labbra o la pelle.

Non utilizzare questo prodotto per uno scopo diverso dal taglio della barba.



Non applicare direttamente le lame sulle orecchie o sulla pelle con imperfezioni (come gonfiori, lesioni o foruncoli).

- Così facendo si possono provocare lesioni alla pelle.



Prima dell'uso, verificare che le lame non siano danneggiate o deformate.

- Altrimenti si potrebbero causare lesioni alla pelle.

► Adottare le seguenti precauzioni

Non fare in modo che oggetti metallici o sporco si attacchino alla spina di alimentazione, alla spina o alla spina di carica.



- Si potrebbero causare scosse elettriche o incendi a causa di un corto circuito.



Non farlo cadere ed evitare che urti contro altri oggetti.

- Così facendo si possono provocare lesioni.



Non avvolgere il cavo intorno all'adattatore per riporlo.

- Così facendo si potrebbe rompere il filo all'interno del cavo e si potrebbero causare incendi dovuti a cortocircuiti.

Scollegare l'adattatore dalla presa a muro quando non lo si utilizza.



- Altrimenti si possono causare scosse elettriche o incendi a causa di dispersioni elettriche dovute al deterioramento dell'isolamento.



Scollegare l'adattatore o la spina dell'apparecchio afferrando l'adattatore o la spina invece del cavo.

- Altrimenti, si potrebbero causare scosse elettriche o lesioni.

Gestione della batteria rimossa durante lo smaltimento



PERICOLO

La batteria ricaricabile va usata esclusivamente con questo apparecchio. Non utilizzare la batteria con altri prodotti.

Non caricare la batteria dopo che è stata rimossa dal prodotto.

• Non gettarla nel fuoco né riscaldarla.

• Non colpire, smontare, modificare né perforare con un chiodo.

• Non lasciare che i contatti positivi e negativi della batteria entrino in contatto l'uno con l'altro mediante oggetti metallici.

• Non trasportare né conservare la batteria insieme a bigiotteria in metallo come collane e spille per capelli.

• Non usare e non lasciare la batteria in luoghi in cui è esposta a temperature elevate come ad esempio in punti sotto la luce diretta del sole o vicino ad altre fonti di calore.

• Non rimuovere la pellicola esterna.

- Così facendo potrebbe surriscaldarsi, incendiarsi o esplodere.



AVVERTENZA

Una volta rimossa la batteria ricaricabile, non tenerla a portata di mano di bambini e neonati.



- Se ingerita accidentalmente, la batteria può arrecare danni alla persona.

Se ciò avviene, consultare immediatamente un medico.

Se dalla batteria fuoriesce fluido, non toccare la batteria a mani nude.



- Se entra a contatto con gli occhi, il liquido della batteria può causare cecità.

Non strofinarsi gli occhi. Lavare immediatamente con acqua pulita e consultare un medico.

- Se entra a contatto con la pelle o con i vestiti, il liquido della batteria può causare infiammazioni o lesioni.

Lavare immediatamente con acqua pulita e consultare un medico.

Uso previsto

- Prima di utilizzare un accessorio, controllare che sia stato installato correttamente. Non facendolo si rischia che i peli siano tagliati troppo corti.

- L'apparecchio non dev'essere utilizzato su animali.

- Applicare l'olio alla lama prima e dopo ogni utilizzo.
(Far riferimento alla pagina 66.)

La mancata applicazione di olio potrebbe causare i problemi seguenti.

- L'apparecchio non taglia più.

- Riduzione del tempo di funzionamento.

- Rumorosità più elevata.

- Non usare diluenti, benzina, alcol o altre sostanze chimiche. Ciò potrebbe causare guasti, rotture o scolorimento del corpo principale.

Pulire il corpo principale solo con un panno morbido leggermente inumidito con acqua del rubinetto o acqua del rubinetto e sapone.

- Dopo l'uso, riporre l'apparecchio in un luogo con poca umidità. La mancata osservanza di questa indicazione potrebbe determinare malfunzionamento a causa di condensa o ruggine.

italiano

Identificazione dei componenti

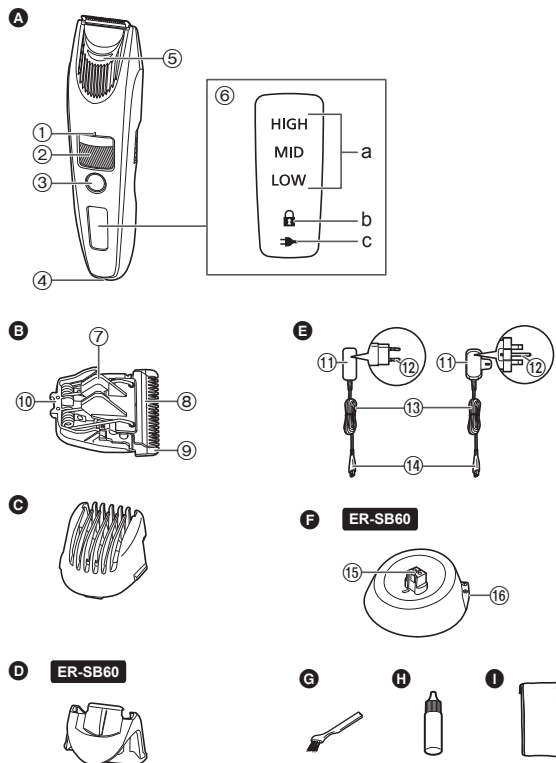

A Corpo principale

- ① Segno di indicazione altezza di taglio
- ② Quadrante (Controllo di regolazione dell'altezza)
- ③ Interruttore di accensione
- ④ Ingresso della spina
- ⑤ Ingresso acqua
- ⑥ Display spie
 - a. Spia capacità batteria
 - b. Spia blocco interruttore (🔒)
 - c. Spia stato di carica (➡)

B Lama

- ⑦ Leva di pulizia
- ⑧ Lama mobile
- ⑨ Lama fissa
- ⑩ Gancio di montaggio

C Accessorio pettine altezza di taglio

D Accessorio per rifinitura di precisione ER-SB60

E Adattatore CA (RE7-87)

(La forma della spina di alimentazione differisce a seconda del paese.)

- ⑪ Adattatore
- ⑫ Spina di alimentazione
- ⑬ Cavo
- ⑭ Spina dell'apparecchio

F Supporto di ricarica (RC9-86)

ER-SB60

- ⑮ Spina di carica
- ⑯ Presa supporto

Accessori

G Spazzola per la pulizia

H Olio

I Custodia

Preparazione

Carica

- Spegnerne l'apparecchio.
- Eliminare eventuali gocce d'acqua dall'ingresso della spina e dal supporto di ricarica.

1 Connettere la spina dell'apparecchio all'ingresso della spina.

2 Collegare l'adattatore in una presa di corrente domestica.

- Controllare che la spia stato di carica (→) si illumini.
- La ricarica termina dopo circa 1 ora.

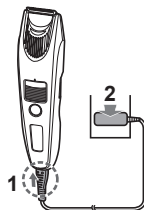

3 Quando la carica è completa, scollegare l'adattatore.

Durante la carica



La spia stato di carica (→) si accende.

La spia capacità batteria lampeggia nell'ordine "LOW (BASSO)", "MID (MEDIO)", "HIGH (ALTO)" durante l'avanzamento della carica.

Al termine della carica

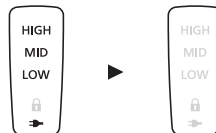

La spia capacità batteria e la spia stato di carica (→) si accendono, quindi si spengono dopo 5 secondi.

Nota

- Se l'utilizzo o la ricarica dell'apparecchio provoca disturbi alla radio o di altri dispositivi, spostarsi in un altro ambiente per usare l'apparecchio.
- La batteria si deteriora se non viene utilizzata per oltre 6 mesi. Accertarsi pertanto di eseguire una carica completa almeno una volta ogni 6 mesi.
- Il tempo di carica potrebbe differire se si utilizza l'apparecchio per la prima volta o se non lo si è usato per più di 6 mesi. La spia sull'apparecchio potrebbe non accendersi per diversi minuti dopo l'inizio della carica, ma si accenderà se si continua a caricare.
- La temperatura ambiente consigliata per la ricarica è 10 °C – 35 °C. A temperature eccessivamente basse o elevate potrebbero essere necessari tempi di carica maggiori oppure la spia stato di carica (→) potrebbe lampeggiare a brevi intervalli e la batteria potrebbe non ricaricarsi correttamente.
- Se la spia stato di carica (→) lampeggia rapidamente (due volte al secondo), ciò significa che vi è un malfunzionamento della ricarica. Si prega di ricaricare la batteria nell'intervallo di temperatura ambientale consigliato.
- 1 ora di carica piena fornisce circa 60 minuti di utilizzo continuo. (Con utilizzo a secco tra 20 °C e 30 °C). Il tempo di funzionamento può differire a seconda della frequenza d'uso e della modalità operativa.
- Quella utilizzata in questo apparecchio è una batteria agli ioni di litio, pertanto la carica dopo ogni utilizzo non influirà sulla sua durata.

Carica con la base di carica

ER-SB60

1. Inserire la spina nella base di carica.
2. Porre il corpo principale sul supporto di ricarica.
3. Collegare l'adattatore in una presa di corrente domestica.

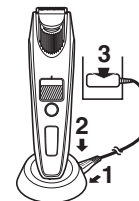

Come usare

- Spegner l'apparecchio.
- Applicare l'olio alla lama prima e dopo ogni utilizzo.
(Far riferimento alla pagina 66.)
- L'apparecchio potrebbe non funzionare se la temperatura ambiente è inferiore a circa 5 °C.
- Non utilizzare se si sono applicate schiume da barba o quando la barba è umida. La barba umida potrebbe aderire alla pelle o creare dei ciuffi rendendo difficile la rasatura.
- Prima di tagliare i baffi, pettinarli con un pettine.

1 Montare l'accessorio desiderato e regolare l'altezza di taglio secondo le necessità.

2 Premere e tagliare.

- Non è possibile accendere l'apparecchio se la spia blocco interruttore (🔒) lampeggia poiché l'interruttore di accensione è bloccato. Premere l'interruttore di accensione per più di 2 secondi per sbloccarlo. (Vedere pagina.)



Utilizzo dell'accessorio pettine all'altezza di taglio ➡	(Far riferimento alla pagina 63.)
Utilizzo dell'accessorio taglio di precisione ➡	(Far riferimento alla pagina 64.)
Utilizzo senza l'accessorio ➡	(Far riferimento alla pagina 64.)

Se la capacità della batteria è bassa, "LOW (BASSO)" lampeggia quando si utilizza l'apparecchio.

L'apparecchio emette due segnali acustici dopo essere stato spento.



È possibile continuare a tagliare per circa 5 minuti dopo che "LOW (BASSO)" ha cominciato a lampeggiare. (Ciò varia in base all'uso.)



3 Una volta terminato, premere .



Blocco/sblocco dell'interruttore di accensione

► Blocco dell'interruttore di accensione

1. Premere  per più di 2 secondi.
 - La spia di blocco interruttore (🔒) si accende per 5 secondi, quindi si spegne.
 - Poi l'apparecchio si arresterà.
2. Rilasciare .



► Sblocco dell'interruttore di accensione

1. Premere  per più di 2 secondi.
 - La spia blocco interruttore (🔒) si spegnerà.
2. Quando l'apparecchio entra in funzione, rilasciare .



Funzionamento CA

È possibile utilizzare l'apparecchio con l'adattatore CA collegato all'apparecchio, nello stesso modo che per la ricarica, dopo aver premuto l'interruttore di accensione.

- Se la batteria residua è troppo bassa, le lame potrebbero muoversi lentamente o fermarsi, anche con il cavo di alimentazione CA collegato. In questo caso, ricaricare la batteria per 1 altro minuto o più.
- La batteria si scaricherà, anche con la fonte di alimentazione CA collegata.

Smontaggio e montaggio degli accessori

- Fare attenzione a non ferirsi alle mani con la lama durante lo smontaggio o il montaggio degli accessori.
- Spegnerne l'apparecchio.

► Montaggio dell'accessorio

Montare l'accessorio sul corpo principale finché non emette un clic.

- Se l'accessorio non è fissato correttamente, potrebbe spostarsi e tagliare in maniera eccessiva durante l'uso.

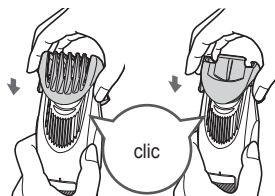

► Rimozione dell'accessorio

Tenere saldamente il corpo principale e rimuovere l'accessorio dal corpo principale.

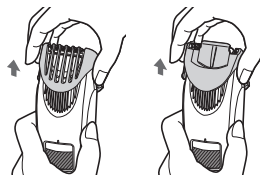

Accessorio pettine altezza di taglio



(Altezza di taglio: da 1 mm a 10 mm circa)

- La lunghezza effettiva dei peli risulterà leggermente superiore rispetto a quella impostata.

► Come regolare l'altezza di taglio

Ruotare il quadrante e regolare il segno di indicazione altezza di taglio (a) all'altezza desiderata.

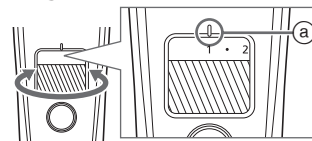

Indicatore	1	•	2	•	3	•	4	•	5	•
Altezza di taglio (mm) (valore approssimativo)	1	1,5	2	2,5	3	3,5	4	4,5	5	5,5

Indicatore	6	•	7	•	8	•	9	•	10
Altezza di taglio (mm) (valore approssimativo)	6	6,5	7	7,5	8	8,5	9	9,5	10

- ▶ Taglio a una lunghezza uniforme

Tenendo l'apparecchio con l'interruttore di accensione rivolto verso l'esterno, tagliare portando la lama a contatto con la pelle e facendo scorrere l'apparecchio contropelo.

- Quando si taglia un volume consistente di barba, è possibile che i peli tagliati si accumulino all'interno dell'accessorio; dopo ogni utilizzo è quindi necessario eliminare tutti i peli residui.

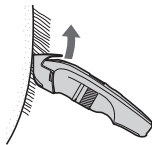

Accessorio per rifinitura di precisione ER-SB60



- Non è possibile regolare l'altezza di taglio.

- ▶ Come utilizzare l'accessorio taglio di precisione

Far scorrere l'accessorio taglio di precisione spostando la posizione della lama da esporre a seconda della posizione di taglio.

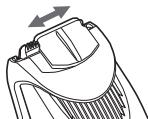

- ▶ Tagliare la barba in sezioni definite o con una forma particolare
Spostare la lama lungo la pelle per tagliare.



Senza l'accessorio

(Altezza di taglio: 0,5 mm circa)

- L'apparecchio non consente di tagliare peli di lunghezza inferiore a 0,5 mm.

- ▶ Taglio della peluria

Tenendo l'apparecchio con l'interruttore di accensione rivolto verso l'esterno, tagliare portando la lama a contatto con la pelle.



- ▶ Tracciare contorni precisi

- 1 Posizionare la lama ad angolo retto sul bordo dell'area su cui si vuole tracciare un contorno preciso.
- 2 Muovere la lama verso l'esterno e verso il basso rispetto all'area che si vuole lasciare intatta e tagliare la barba rimanente.



Pulizia

- Pulire il corpo principale, la lama e l'accessorio dopo ogni uso.
(Se l'accessorio non è pulito, il movimento risulterà ridotto e la capacità di taglio sarà inferiore).
- Spegnerne l'apparecchio.
- Rimuovere il corpo principale dall'adattatore CA.

Con acqua

► Corpo principale, lama e accessorio

Per rimuovere lo sporco leggero

1. Rimuovere l'accessorio e accendere l'apparecchio.
2. Far scorrere l'acqua nell'ingresso acqua posto sul lato anteriore del corpo principale, sciacquare abbondantemente per circa 20 secondi, quindi spegnere l'apparecchio.

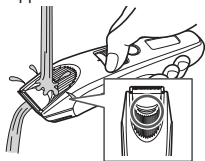

- Sciacquare con acqua e scuotere ripetutamente per eliminare eventuali gocce.

Per rimuovere lo sporco consistente

1. Rimuovere l'accessorio e la lama. (Vedere pagine 63 e 66.)
2. Pulire il corpo principale, la lama e gli accessori con acqua corrente.

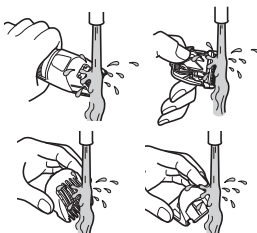

- Sciacquare con acqua e scuotere ripetutamente per eliminare eventuali gocce.

3. Rimuovere l'acqua con un asciugamano e far asciugare naturalmente.
 - Si asciugherà più velocemente con la lama rimossa.
4. Applicare l'olio alla lama una volta asciutta. (Far riferimento alla pagina 66.)
5. Applicare la lama e l'accessorio al corpo principale.

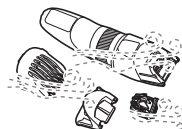

Con la spazzola

► Corpo principale e lama

1. Rimozione della lama. (Far riferimento alla pagina 66.)
2. Spazzolare eventuali residui di peli dal corpo principale e intorno alle lame.
3. Spazzolare i residui di peli dal filo della lama.
4. Spazzolare eventuali residui di peli tra la lama fissa e la lama mobile, premendo allo stesso tempo la leva di pulizia (ⓐ) verso il basso in modo da sollevare la lama mobile.
5. Applicare l'olio alla lama. (Far riferimento alla pagina 66.)
6. Applicare la lama e l'accessorio al corpo principale.

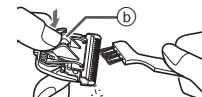
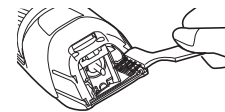

► Supporto di ricarica **ER-SB60**

Utilizzare la spazzola per la pulizia per eliminare residui di peli e polvere dalla spina di carica o dal foro sulla superficie inferiore.

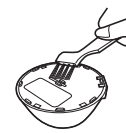
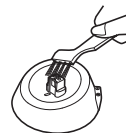

Lubrificazione

- Applicare l'olio alla lama prima e dopo ogni utilizzo.

- 1 Rimozione della lama.**
(Vedere pagina.)
- 2 Applicare una goccia d'olio su ogni punto indicato.**
- 3 Fissare la lama al corpo principale, accendere l'apparecchio e lasciarlo in funzione per circa 5 secondi.**

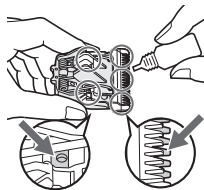

► Parte di ricambio

Le parti di ricambio sono disponibili presso il vostro rivenditore o Centro di Manutenzione.

Parte di ricambio per ER-SB60/ ER-SB40	Lama	WER9621
---	------	---------

Rimozione e montaggio della lama

► Rimozione della lama

Tenere il corpo principale con l'interruttore rivolto verso l'alto e spingere la lama con il pollice. Afferrate la lama con l'altra mano.

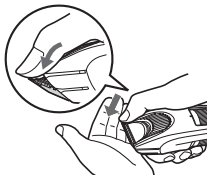

► Montaggio della lama

Inserire il gancio di montaggio (B) nell'attacco della lama (A) sul corpo principale e premerlo fino a quando si avverterà uno scatto.



Risoluzione dei problemi

Eseguire le operazioni seguenti.

Se non è possibile risolvere i problemi precedenti tramite le azioni indicate, contattare il negozio in cui si è acquistata l'unità o un centro di servizi autorizzato da Panasonic per la riparazione.

Problema	Azione
L'interruttore di accensione non si ATTIVA.	► Sbloccare l'interruttore. (Far riferimento alla pagina 62.)
L'apparecchio non taglia più.	Finché i problemi non saranno stati risolti, seguire ciascuna procedura come indicato di seguito;
Il tempo di funzionamento è breve.	1. Caricare l'apparecchio. (Far riferimento alla pagina 61.)
L'apparecchio ha smesso di funzionare.	► 2. Pulire la lama e applicare dell'olio. (Vedere pagine 64 e 66.) 3. Sostituire la lama. (Far riferimento alla pagina 66.) 4. Far sostituire la batteria da un centro di servizi autorizzato.
Non è possibile caricare l'apparecchio.	► Inserire saldamente la spina dell'apparecchio nell'apparecchio.

Problema	Azione
Emette un rumore elevato.	<ul style="list-style-type: none"> ▶ Applicare olio. (Far riferimento alla pagina 66.) ▶ Assicurarsi che la lama sia collegata correttamente.

Durata della lama

La durata della lama varia in base alla frequenza e ai tempi d'utilizzo dell'apparecchio.

Ad esempio, la durata della lama è di circa 3 anni se si utilizza l'apparecchio per 5 minuti 10 volte al mese. Sostituire le lame se l'efficienza di taglio si è ridotta notevolmente nonostante un'adeguata manutenzione.

Durata della batteria

La durata della batteria varia in base alla frequenza e ai tempi di utilizzo. Se la batteria viene caricata una volta al mese, la durata di servizio sarà di circa 3 anni.

Se il tempo di funzionamento è significativamente ridotto anche dopo una ricarica completa, la batteria è esaurita

Rimozione della batteria ricaricabile incorporata

Rimuovere la batteria ricaricabile incorporata prima di procedere allo smaltimento dell'apparecchio.

Assicurarsi che la batteria venga smaltita presso un centro autorizzato, se presente.

Utilizzare questa figura solo per lo smaltimento dell'apparecchio, e non per la sua riparazione. Smontando da soli l'apparecchio si rischia di causare malfunzionamenti.

- Rimuovere l'apparecchio dall'adattatore CA.
- Premere l'interruttore di alimentazione per accendere l'apparecchio e tenerlo acceso finché la batteria non è completamente scarica.
- Seguire i passaggi da ① a ⑬ e sollevare la batteria, quindi rimuoverla.
- Prestare attenzione a non mandare in corto circuito i poli positivo e negativo della batteria rimossa e isolarli applicandovi del nastro adesivo.

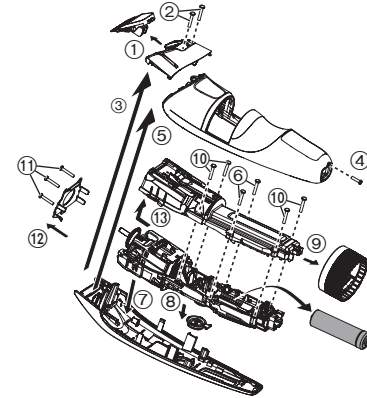

italiano

Per la salvaguardia dell'ambiente e il riciclo dei materiali

L'apparecchio contiene una batteria agli ioni di litio.

Assicurarsi che la batteria venga smaltita presso un centro autorizzato, se presente nel proprio Paese di residenza.

Caratteristiche

Sorgente di alimentazione	Fare riferimento all'etichetta sull'adattatore CA. (Conversione tensione automatica)
Tensione motore	3,6 V===
Tempo di carica	1 ora circa
Rumore acustico nell'aria	64 (dB (A) re 1 pW)

Il prodotto è progettato solo per uso domestico.

italiano

Smaltimento di vecchie apparecchiature e batterie usate Solo per Unione Europea e Nazioni con sistemi di raccolta e smaltimento



Questi simboli sui prodotti, sull'imballaggio e/o sulle documentazioni o manuali accompagnanti i prodotti indicano che i prodotti elettrici, elettronici e le batterie usate non devono essere buttati nei rifiuti domestici generici.

Per un trattamento adeguato, recupero e riciclaggio di vecchi prodotti e batterie usate vi invitiamo a portarli negli appositi punti di raccolta secondo la legislazione vigente nel vostro paese.

Con uno smaltimento corretto, contribuirete a salvare importanti risorse e ad evitare i potenziali effetti negativi sulla salute umana e sull'ambiente.

Per ulteriori informazioni su raccolta e riciclaggio, vi invitiamo a contattare il vostro comune.

Lo smaltimento non corretto di questi rifiuti potrebbe comportare sanzioni in accordo con la legislazione nazionale.



Note per il simbolo batterie (simbolo sotto)

Questo simbolo può essere usato in combinazione con un simbolo chimico. In questo caso è conforme ai requisiti indicati dalla Direttiva per il prodotto chimico in questione.

Panasonic

Gebruiksaanwijzing
(Huishoudelijke) AC/Oplaadbare baardtrimmer
Model Nr. ER-SB60/ER-SB40

Inhoud

Veiligheidsmaatregelen.....	72	Problemen oplossen	82
Beoogd gebruik	75	Levensduur van het mes	83
Benaming van de onderdelen	76	Levensduur van de batterij.....	83
Vorbereiding	77	De ingebouwde oplaadbare batterij verwijderen.....	83
Bediening	78	Specificaties.....	84
Reiniging	81		

Nederlands

Hartelijk dank voor uw aankoop van dit Panasonic product.
Lees voor gebruik van dit apparaat deze instructies en bewaar ze om ze later te raadplegen.

Waarschuwing

- Dit toestel kan worden gebruikt door kinderen van 8 jaar en ouder, en door personen met beperkte fysieke, zintuiglijke of mentale capaciteit, of met een gebrek aan ervaring en kennis, indien dit onder toezicht gebeurt of als ze aangeleerd werden hoe het toestel op een veilige manier te gebruiken en ze de betrokken gevaren begrijpen. Kinderen mogen niet met het apparaat spelen. Reiniging en gebruiksonderhoud mag niet zonder toezicht door kinderen worden uitgevoerd.
- Het snoer kan niet worden vervangen. Als het snoer beschadigd is, moet de wisselstroomadapter worden weggegooid.

- De volgende symbolen betekenen dat het apparaat onder stromend kraanwater kan worden schoongemaakt.



- Maak het apparaat niet schoon wanneer de wisselstroomadapter is aangekoppeld.
- Gebruik nooit iets anders dan de bijgeleverde wisselstroomadapter en oplaadvoetstuk voor enig doel. Gebruik ook geen ander apparaat met de meegeleverde wisselstroomadapter en laadhouder. (Zie pagina 76.)
- Het volgende symbool geeft aan dat een specifieke, afneembare voeding nodig is om het elektrische apparaat op de stroomvoorziening aan te sluiten. Het type voeding staat naast het symbool aangegeven.



Veiligheidsmaatregelen

Hanteer altijd de volgende veiligheidsmaatregelen om het risico op letsel, dood, elektrische schokken, brand en beschadiging aan eigendommen te voorkomen.

Verklaring van de symbolen

De volgende symbolen worden gebruikt voor het beschrijven en indelen van het niveau van gevaar, letsel en schade aan eigendommen wat kan ontstaan wanneer deze maatregelen niet worden nageleefd en het apparaat verkeerd wordt gebruikt.



GEVAAR

Duidt een potentieel gevaar aan dat tot ernstig letsel of de dood leidt.



WAARSCHUWING

Duidt een potentieel gevaar aan dat tot ernstig letsel of de dood kan leiden.



OPGELET

Duidt een gevaar aan dat tot licht letsel of eigendomsschade kan leiden.

De volgende symbolen worden gebruikt om de na te leven instructies in te delen en te beschrijven.



Dit symbool wordt gebruikt om de aandacht van de gebruiker te trekken op een bedieningsprocedure die niet mag worden uitgevoerd.



Dit symbool wordt gebruikt om de aandacht van de gebruiker te trekken op een bedieningsprocedure die moet worden uitgevoerd om het apparaat in alle veiligheid te gebruiken.



WAARSCHUWING

► Stroomvoorziening



Steek de adapter niet in een stopcontact of trek hem er niet uit met een natte hand.

- Anders kan dit elektrische schokken of letsel veroorzaken.

Dompel de wisselstroomadapter en het oplaadvoetstuk niet onder in water en spoel ze niet af met water.

Plaats de wisselstroomadapter of het oplaadvoetstuk niet boven of in de buurt van een met water gevulde wastafel of ligbad.



Gebruik het apparaat nooit als de wisselstroomadapter beschadigd is, of als de stroomstekker loszit in een stopcontact.

Het netsnoer niet beschadigen of wijzigen, of met kracht verbuigen, uittrekken of verdraaien. Zorg er ook voor dat het netsnoer niet bekneld raakt door er bijvoorbeeld zware voorwerpen op te plaatsen.

- Anders kan dit leiden tot elektrische schokken als gevolg van kortsluiting.



Niet gebruiken op een manier waarop het vermogen van het stopcontact of de huisbedrading wordt overschreden.

- Dit vermogen overschrijden door teveel apparaten op één stopcontact aan te sluiten, kan door overhitting tot brand leiden.



Zorg ervoor dat het apparaat altijd is aangesloten op een stopcontact met dezelfde spanningswaarden als die op de wisselstroomadapter vermeld staan.

Zorg dat de adapter stevig is aangesloten.

- Indien u dit niet doet, kan dit brand of elektrische schokken veroorzaken.



WAARSCHUWING



Trek de adapter altijd uit het stopcontact wanneer u het apparaat reinigt.

- Indien u dit niet doet, kan dit elektrische schokken of letsel veroorzaken.



Reinig regelmatig de apparaatstekker en die van de oplaadstekker om te voorkomen dat stof zich ophoopt.

- Indien u dit niet doet, kan dit brand veroorzaken door een gebrekkige isolatie die veroorzaakt wordt door vochtigheid. Trek de adapter uit het stopcontact en wrijf hem schoon met een droge doek.

► Bij een ongebruikelijke situatie of defect

Stop onmiddellijk met het gebruik van het apparaat en verwijder de adapter, bij een ongebruikelijke situatie of een defect.

- Indien u dit niet doet, kan dit brand, elektrische schokken of letsel veroorzaken.

<Ongebruikelijke situatie of defect>



- **Het hoofdapparaat, het oplaadvoetstuk, de adapter of het netsnoer is vervormd of abnormaal heet.**
 - **Het hoofdapparaat, het oplaadvoetstuk, de adapter of het netsnoer ruikt verbrand.**
 - **Er is een abnormaal geluid bij het gebruik of het opladen van het hoofdapparaat, het oplaadvoetstuk, de adapter of het netsnoer.**
- Laat het apparaat onmiddellijk controleren of repareren bij een erkende reparateur.

► Dit product



Dit product heeft een ingebouwde, herlaadbare batterij. Deze batterij niet in het vuur gooien, niet verwarmen, of opladen, gebruiken, of achterlaten in een omgeving met hoge temperatuur.

- Anders kan dit leiden tot vloeistoflekkage, oververhitting, of explosie.



Niet wijzigen of repareren.

- Anders kan dit brand, elektrische schokken of een letsel veroorzaken.

Neem voor reparatie (batterij vervangen, enz.) contact op met een erkende reparateur.



Nooit demonteren, tenzij bij het weggooien van het product.

- Anders kan dit brand, elektrische schokken of een letsel veroorzaken.

► Ongelukken voorkomen



Buiten het bereik van kinderen neerleggen.

Laat hen het apparaat niet gebruiken.

- Onderdelen of accessoires in de mond stoppen kan ongelukken of verwonding veroorzaken.



Als de olie per ongeluk wordt ingeslikt, niet braken, een grote hoeveelheid water drinken en contact opnemen met een arts.

Als de olie in contact komt met de ogen, deze onmiddellijk grondig uitwassen met stromend water en contact opnemen met een arts.

- Indien u dit niet doet, kunnen er fysieke problemen optreden.

OPGELET

► De huid beschermen

Druk het mesje niet tegen uw lip of uw huid.

Gebruik dit product niet voor andere doeleinden dan voor het trimmen van de baard.



De messen niet direct gebruiken op de oren of ruwe huid (zoals zwellingen, verwondingen of moedervlekken).

- Alle andere toepassingen kunnen leiden tot huidbeschadigingen.



Controleer voor gebruik of het blad niet beschadigd of vervormd is.

- Anders kan dit letsel aan de huid veroorzaken.

► Let op de volgende voorzorgsmaatregelen

Let op dat er geen metalen voorwerpen of vuil aan de stroomstekker, de apparaatstekker of de oplaadstekker blijven kleven.



- Anders kan dit leiden tot elektrische schokken als gevolg van kortsluiting.



Niet laten vallen of niet tegen andere voorwerpen slaan.

- Dit kan letsel veroorzaken.



Wikkel het netsnoer bij het opbergen niet rond de adapter.

- Indien u dit doet, kan de draad in het netsnoer bij belasting breken, hetgeen brand kan veroorzaken door kortsluiting.



Verwijder de adapter uit het stopcontact wanneer u het apparaat niet gebruikt.

- Anders kan dit elektrische schok of brand veroorzaken, door elektrische lekkage als gevolg van beschadiging van de isolatie.



Houd bij het loskoppelen altijd de adapter of apparaatstekker zelf vast en nooit het netsnoer.

- Indien u dit niet doet, kan dit elektrische schokken of letsel veroorzaken.

Hoe om te gaan met de verwijderde batterij wanneer deze voor recycling ingeleverd wordt



GEVAAR

De oplaadbare batterij kan uitsluitend met dit apparaat worden gebruikt. Gebruik de batterij niet met andere producten.

Laad de batterij niet op nadat deze uit het apparaat werd verwijderd.

- Gooi de batterij niet in het vuur en stel de batterij niet bloot aan hitte.
- Geef geen harde klap op de batterij, demonteer de batterij niet, breng er geen wijzigingen op aan en maak ook geen gat in de batterij met bijvoorbeeld een spijker.
- Laat de positieve en negatieve polen van de batterij niet met elkaar in contact komen via metalen voorwerpen.
- Vervoer of bewaar de batterij niet samen met metalen juwelen, zoals halskettingen en haarspelden.
- De batterij mag niet worden gebruikt of achtergelaten waar deze wordt blootgesteld aan hoge temperaturen, zoals direct zonlicht of in de buurt van andere warmtebronnen.
- Verwijder nooit het omhulsel van de batterij.
- Anders kan dit leiden tot oververhitting, ontbranding of explosie.



WAARSCHUWING

Na het verwijderen van de oplaadbare batterij, moet deze buiten het bereik van kinderen en peuters worden bewaard.



- De batterij is schadelijk voor het lichaam als deze per ongeluk wordt ingeslikt.

Als dit gebeurt, raadpleeg dan onmiddellijk een arts.

Als de batterijvloeistof lekt, mag u de batterij niet met de blote hand aanraken.

- De batterijvloeistof kan blindheid veroorzaken als de ogen hiermee in contact komen.



Wrijf niet in uw ogen. Spoel onmiddellijk met schoon water en raadpleeg een arts.

- De batterijvloeistof kan een ontsteking of letsel veroorzaken als het in contact komt met de huid of kleding.

Spoel de vloeistof onmiddellijk af met schoon water en raadpleeg een arts.

Beoogd gebruik

- Alvorens een opzetstuk te gebruiken, controleer of dit goed is bevestigd. Als u dit niet doet, kan het haar te kort worden geknipt.
- Het apparaat mag niet op dieren worden gebruikt.
- Breng voor en na gebruik wat olie op het mesje aan. (Zie pagina 82.)
Indien u geen olie aanbrengt, kan dit de volgende problemen veroorzaken.
 - Het apparaat is bot geworden.
 - Verkorte werkingstijd.
 - Luidruchtiger.
- Gebruik geen verdunner, benzine, alcohol of andere chemicaliën. Dit kan een defect, scheuren of verkleuring aan de hoofdbehuizing veroorzaken. Reinig de hoofdbehuizing alleen met een zachte doek lichtjes bevochtigd met leidingwater of zeepachtig leidingwater.
- Berg het apparaat na gebruik op in een locatie met een lage luchtvochtigheid. Een hoge luchtvochtigheid kan leiden tot storingen als gevolg van condensvorming of roest.

Benaming van de onderdelen

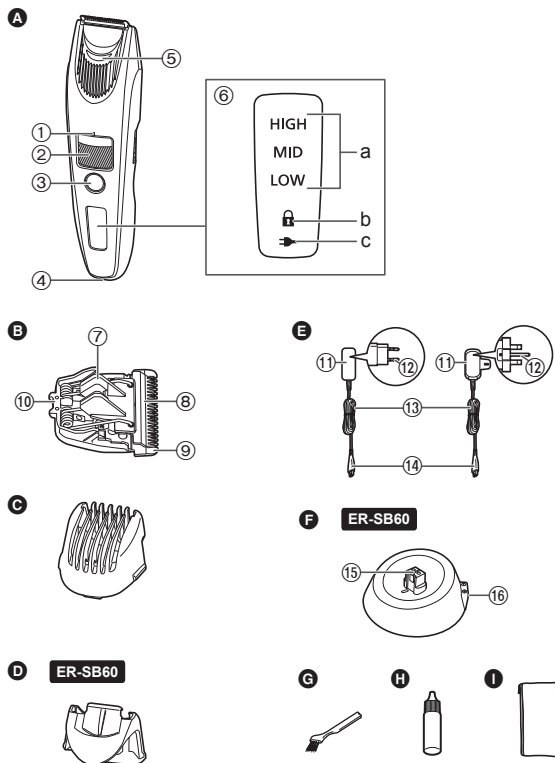

A Hoofdbehuizing

- ① Kniphoogte indicatormerkpunt
- ② Rotatieknop (afstelling van de hoogte)
- ③ Stroomschakelaar
- ④ Stroomaansluiting
- ⑤ Waterinlaat
- ⑥ Lamp display
 - a. Lampje van de batterijcapaciteit
 - b. Schakelaar vergrendelingslampje (🔒)
 - c. Oplaadstatuslampje (➔)

B Mesje

- ⑦ Reinigingshendel
- ⑧ Bewegend mesje
- ⑨ Stationair mesje
- ⑩ Bevestigingshaak

C Trimhoogte kamhulpstuk

D Hulpstuk voor verfijnd knippen **ER-SB60**

E Wisselstroomadapter (RE7-87)

(De vorm van de stekker hangt af van het land.)

- ⑪ Adapter
- ⑫ Stekker
- ⑬ Netsnoer
- ⑭ Apparaatstekker

F Laadhouder (RC9-86)

ER-SB60

- ⑮ Oplaadstekker
- ⑯ Stroomaansluiting van de laadhouder

Accessoires

G Reinigingsborstel

H Olie

I Houder

Vorbereitung

Opladen

- Zet het apparaat uit.
- Veeg eventuele waterdruppels van de stroomaansluiting en laadhouder af.

1 Sluit de apparaatstekker op de stroomaansluiting aan.

2 Sluit de adapter aan op een stopcontact.

- Controleer of oplaadstatuslampje (→) brandt.
- Het opladen is na ongeveer 1 uur volledig beëindigd.

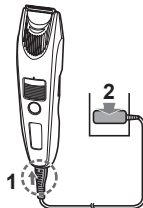

3 Koppel de adapter na het opladen los.

Tijdens het opladen

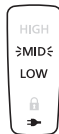

Het oplaadstatuslampje (→) brandt.

Het lampje van de batterijcapaciteit knippert in de volgorde "LOW (LAAG)", "MID (MIDDEN)" en "HIGH (HOOG)" naarmate het opladen vordert.

Wanneer het opladen is voltooid

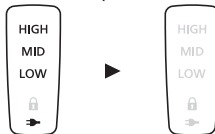

Het lampje van de batterijcapaciteit en het oplaadstatuslampje (→) gaan branden en gaan na 5 seconden weer uit.

Opmerkingen

- Als de radio of een ander elektrisch apparaat storingen ondervindt tijdens het gebruik of het opladen van het apparaat, verplaats u dan naar een andere locatie om het apparaat te gebruiken.
- De batterij zal verslechteren indien deze voor meer dan 6 maanden niet wordt gebruikt. Zorg er dus voor om deze minstens om de 6 maanden volledig op te laden.
- De duur van het opladen kan verschillen wanneer u het apparaat voor de eerste keer gebruikt of langer dan 6 maanden niet gebruikt heeft. Wanneer het apparaat voor de eerste keer wordt opgeladen, brandt het lampje op het apparaat mogelijk meerdere minuten lang niet, maar zal na verloop van tijd wel gaan branden.
- Aanbevolen omgevingstemperatuur voor het opladen is 10 °C – 35 °C. Het opladen kan langer duren of het oplaadstatuslampje (→) knippert snel en verloopt het opladen mogelijk niet goed bij extreem lage of hoge temperaturen.
- Als het oplaadstatuslampje (→) snel knippert (twee keer per seconde) is er een storing opgetreden bij het opladen. Laad de batterij op bij de aanbevolen omgevingstemperatuur.
- Wanneer het toestel volledig is opgeladen, kunt u het ongeveer 60 minuten gebruiken. (op basis van droog gebruik bij 20 °C – 30 °C.) De werkingsduur hangt af van de frequentie en de manier waarop het apparaat wordt gebruikt.
- De gebruikte batterij is een lithium-ion batterij, opladen na elk gebruik zal dus geen effect hebben op levensduur van de batterij.

Opladen met het oplaadvoetstuk

ER-SB60

1. Steek apparaatstekker in het oplaadvoetstuk.
2. Plaats de hoofdbehuizing op de laadhouder.
3. Sluit de adapter aan op een stopcontact.

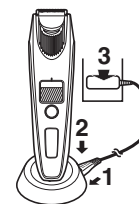

Bediening

- Zet het apparaat uit.
- Breng voor en na gebruik wat olie op het mesje aan. (Zie pagina 82.)
- Het kan voorkomen dat het apparaat niet werkt bij een omgevingstemperatuur lager dan ongeveer 5 °C.
- Niet gebruiken met aangebracht scheerschuim of wanneer de baard nat is. Natte baardharen kunnen aan de huid vastplakken of samenklonten waardoor ze moeilijk te knippen zijn.
- Kam uw baard met een kam voordat u deze knipt.

1 Monteer het gewenste hulpstuk en stel de gewenste kniphoogte in.

2 Druk op en knip.

- De stroom kan niet worden ingeschakeld als het schakelaar vergrendelingslampje (🔒) knippert, aangezien de stroomschakelaar is vergrendeld. Druk langer dan 2 seconden op de stroomschakelaar om deze te ontgrendelen. (Zie deze pagina.)



Het gebruik van het trimhoogte kamhulpstuk ➡ (Zie pagina 79.)

Het gebruik van het hulpstuk voor verfijnd knippen ➡ (Zie pagina 80.)

Het gebruik zonder hulpstuk ➡ (Zie pagina 80.)

Wanneer de batterijcapaciteit laag is, knippert het lampje "LOW (LAAG)" tijdens het gebruik van het apparaat. Het apparaat geeft tweemaal een piepgeluid na het uitschakelen.

Als het lampje "LOW (LAAG)" knippert, kunt u nog ongeveer 5 minuten knippen.

(Dit kan variëren en is afhankelijk van het gebruik.)



3 Druk op wanneer u klaar bent.

Vergrendelen/ontgrendelen van de stroomschakelaar

► Vergrendelen van de stroomschakelaar

1. Houd  langer dan 2 seconden ingedrukt.
 - Het schakelaar vergrendelingslampje (🔒) licht 5 seconden lang op en gaat dan uit.
 - Het apparaat stopt met werken.



2. Laat  los.



► De stroomschakelaar ontgrendelen

1. Houd  langer dan 2 seconden ingedrukt.
 - Het schakelaar vergrendelingslampje (🔒) gaat uit.



2. Laat  los zodra het apparaat begint te werken.



Gebruik op wisselstroom

U kunt het apparaat gebruiken nadat u, zoals bij het opladen, de wisselstroomadapter op de trimmer heeft aangesloten en u het apparaat heeft ingeschakeld.

- Als het overblijvende vermogen van de batterij te laag is, kunnen de mesjes traag draaien of stoppen, zelfs als het apparaat op het lichtnet is aangesloten. Laad in een dergelijke situatie de batterij gedurende 1 minuut of langer op.
- De batterij zal worden ontladen, zelfs wanneer aangesloten op een wisselstroombron.

De opzetstukken verwijderen en monteren

- Pas op dat u uw handen enz. niet verwondt met het mesje wanneer u het opzetstuk demonteert of monteert.
- Zet het apparaat uit.

► Het opzetstuk monteren

Monteer het opzetstuk op de hoofdbehuizing tot het vastklikt.

- Als het opzetstuk niet goed gemonteerd wordt, dan kan het verschuiven en tijdens gebruik te veel trimmen.

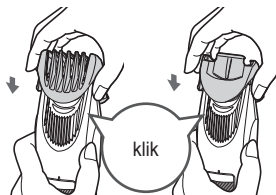

► Verwijderen van het opzetstuk

Houd de hoofdbehuizing stevig vast en verwijder het opzetstuk van de hoofdbehuizing.

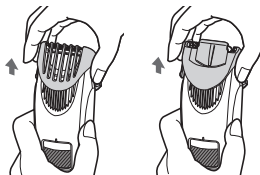

Trimhoogte kamhulpstuk



(kniphoopte: ongeveer 1 mm tot 10 mm)

- De werkelijke haarlengte zal iets langer zijn dan de ingestelde hoogte.

► Aanpassen van de trimhoogte

Draai de rotatieknop totdat het kniphoopte indicatormerkpunt (a) op de gewenste kniphoopte komt te staan.

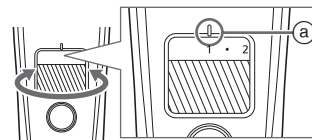

Indicator	1	•	2	•	3	•	4	•	5	•
Trimhoogte (mm) (ongeveer)	1	1,5	2	2,5	3	3,5	4	4,5	5	5,5

Indicator	6	•	7	•	8	•	9	•	10
Trimhoogte (mm) (ongeveer)	6	6,5	7	7,5	8	8,5	9	9,5	10

► Knippen tot een gelijke lengte
Houd het apparaat vast met de stroomschakelaar van u af gericht en knip door het mesje in contact te brengen met de huid en het apparaat te bewegen tegen de richting van de baardgroei in.

- Geknipt haar kan zich in het hulpstuk ophopen wanneer een grote hoeveelheid baardhaar wordt geknipt. Verwijder geknipt haar daarom na elk gebruik.

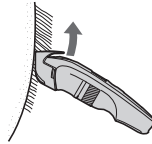

Detailopzetstuk **ER-SB60**



- De kniphoogte kan niet worden ingesteld.

► Het gebruik van het hulpstuk voor verfijnd knippen

Schuif het hulpstuk voor verfijnd knippen om de positie van het te gebruiken mesje te veranderen, afhankelijk van het gebied van de huid waar het mesje gebruikt wordt.

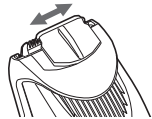

► Knip de baard in strakke gedeeltes of in een verfijnd model

Beweeg het mesje langs de huid waar het haar geknipt moet worden.



Zonder hulpstuk

(Trimhoogte: ca. 0,5 mm)

- Het apparaat kan geen haar knippen met lengtes korter dan 0,5 mm.

► Het donshaar knippen

Houd het apparaat vast met de stroomschakelaar van u af gericht en knip door het mesje in contact met de huid te brengen.



► Precieze lijnen trekken

- 1 Plaats het mesje in een rechte hoek aan de rand van de plaats waar u een precieze lijn wilt trekken.
- 2 Beweeg het mesje weg en neerwaarts van het gebied waaruit u wilt vertrekken, en trim de resterende baard.



Reiniging

- Reinig na elk gebruik de hoofdbehuizing, het mesje en het hulpstuk. (Indien niet gereinigd, wordt de beweging moeilijk en verslechtert de scherpte.)
- Zet het apparaat uit.
- Koppel de hoofdbehuizing los van de wisselstroomadapter.

Met water

► Hoofdbehuizing, mesje en het hulpstuk

Verwijderen van lichte vervuiling

1. Verwijder het hulpstuk en zet het apparaat aan.
2. Laat water in de waterinlaat lopen aan de voorkant van de hoofdbehuizing. Spoel gedurende 20 seconden goed na en zet het apparaat uit.

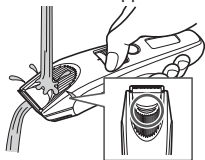

- Spoel de trimmer af met water en schud het verschillende keren naar boven en naar beneden om het water te verwijderen.

Om sterke vervuiling te verwijderen

1. Verwijder het opzetstuk en het mesje. (Zie pagina's 79 en 82.)
2. Reinig de hoofdbehuizing, het mesje en de hulpstukken onder de kraan.

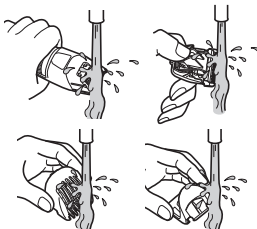

- Spoel de trimmer af met water en schud het verschillende keren naar boven en naar beneden om het water te verwijderen.

3. Veeg het water af met een handdoek en laat het natuurlijk drogen.
 - Het droogt sneller met het mesje verwijderd.
4. Breng na het drogen van het mes wat olie aan. (Zie pagina 82.)
5. Bevestig het mesje en het hulpstuk op de hoofdbehuizing.

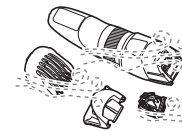

Met het borsteltje

► Hoofdbehuizing en mesje

1. Verwijder het mesje. (Zie pagina 82.)
2. Borstel afgeknipte haartjes op de hoofdbehuizing en rond de messen weg.
3. Borstel de getrimde haartjes van de rand van het mesje.
4. Druk de reinigingshendel (b) omlaag om het bewegende mesje omhoog te zetten en borstel afgeknipte haartjes tussen het vaste mesje en het bewegende mesje weg.
5. Breng wat olie aan op het mes. (Zie pagina 82.)
6. Bevestig het mesje en het hulpstuk op de hoofdbehuizing.

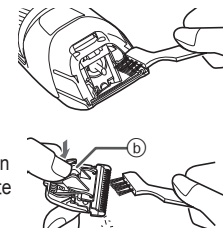

► Laadhouder ER-SB60

Gebruik de reinigingsborstel om de getrimde haartjes en het stof uit de laadaansluiting of de opening aan de onderkant te verwijderen.

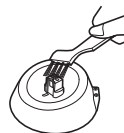

Smering

• Breng voor en na gebruik wat olie op het mesje aan.

- 1 Verwijder het mesje.
(Zie deze pagina.)
- 2 Breng een druppel olie op elk aangegeven punt aan.
- 3 Bevestig het mesje aan de hoofdbehuizing, schakel de stroom in en laat ongeveer 5 seconden werken.

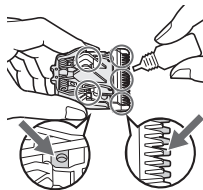

► Vervangend onderdeel

Vervangende onderdelen zijn verkrijgbaar bij uw dealer of servicecentrum.

Vervangend onderdeel voor ER-SB60/ER-SB40	Mesje	WER9621
--	-------	---------

Het mesje verwijderen en monteren

► Het mesje verwijderen

Houd de hoofdbehuizing vast met de schakelaar naar boven gericht en duw met de duim op het mesje waarna u het mesje met de andere hand opvangt.

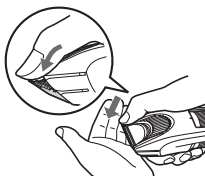

► Het mesje monteren

Plaats het bevestigingshaakje (B) in de meshouder (A) op de hoofdbehuizing en druk erop totdat u een klik hoort.



Problemen oplossen

Voer de volgende acties uit.

Als de problemen nog steeds niet zijn opgelost, neem contact op met de winkel waar u het apparaat hebt gekocht of met een door Panasonic erkend service center voor reparatie.

Probleem	Actie
De stroomschakelaar mag niet AAN staan.	► Ontgrendel de vergrendeling van de schakelaar. (Zie pagina 78.)
Het apparaat is bot geworden.	► Tot wanneer de problemen zijn opgelost, volg elke procedure als volgt; 1. Laad de batterij op. (Zie pagina 77.) 2. Reinig het mes en breng olie aan. (Zie pagina's 81 en 82.) 3. Vervang het mes. (Zie pagina 82.) 4. Laat de batterij van de trimmer vervangen door een erkend service center.
De werktijd is kort.	
Het apparaat werkt niet meer.	

Probleem	Actie
De batterij kan niet worden opgeladen.	▶ Steek de apparaatstekker stevig in het apparaat.
Maakt veel lawaai.	▶ Olie aanbrengen. (Zie pagina 82.)
	▶ Controleer of het mes goed is bevestigd.

Levensduur van het mes

De levensduur van het mes varieert afhankelijk van de frequentie en de duur van het gebruik van het apparaat.

De levensduur van het mesje is bijvoorbeeld ongeveer 3 jaar wanneer u het apparaat 10 keer per maand 5 minuten gebruikt. Vervang de mesjes als ze ondanks goed onderhoud veel minder scherp worden.

Levensduur van de batterij

De levensduur van de batterij varieert afhankelijk van hoe vaak en hoe lang deze per keer wordt gebruikt. Als de batterij eenmaal per maand wordt opgeladen, zal deze ongeveer 3 jaar meegaan.

Als de gebruiksduur aanzienlijk korter is, zelfs wanneer de batterij volledig is opgeladen, heeft de batterij het einde van zijn levensduur bereikt.

De ingebouwde oplaadbare batterij verwijderen

Verwijder de ingebouwde, oplaadbare batterij voordat u het apparaat bij een inzamelpunt inlevert.

Lever de batterij in op een speciaal daarvoor bestemd verzamelpunt bij u in de buurt.

Deze afbeelding mag alleen worden gebruikt wanneer u het apparaat bij een inzamelpunt inlevert en mag niet worden gebruikt om het apparaat te repareren. Als u het apparaat zelf demonteert, kan dat storingen veroorzaken.

- Koppel het apparaat los van de wisselstroomadapter.
- Druk op de stroomschakelaar om de spanning in te schakelen en houdt de spanning ingeschakeld totdat de batterij volledig ontladen is.
- Voer de stappen ① t/m ⑬ uit, til de batterij op en haal deze eruit.
- Zorg ervoor dat de positieve en negatieve polen van de verwijderde batterij niet worden kortgesloten en isoleer de contactpunten door er tape op te plakken.

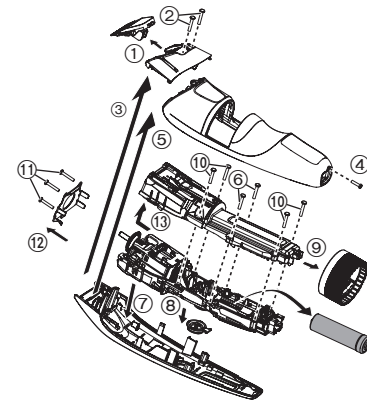

Nederlands

Bescherming van het milieu en hergebruik van materialen

Dit apparaat is voorzien van een lithium-ionbatterij.

Lever de accu in op een speciaal daarvoor bestemd verzamelpunt bij u in de buurt.

Specificaties

Voedingsbron	Zie het naamplaatje op de wisselstroomadapter. (automatische spanningsomzetting)
Motorspanning	3,6 V===
Oplaadtijd	Ongeveer 1 uur
Door de lucht verspreid akoestisch geluid	64 (dB (A) re 1 pW)

Dit product is uitsluitend bedoeld voor huishoudelijk gebruik.

Nederlands

Het ontdoen van oude apparatuur en batterijen Enkel voor de Europese Unie en landen met recycle systemen



Deze symbolen op de producten, verpakkingen en/of begeleidende documenten betekenen dat gebruikte elektrische en elektronische producten en batterijen niet samen mogen worden weggegooid met de rest van het huishoudelijk afval.

Voor een juiste verwerking, hergebruik en recycling van oude producten en batterijen, gelieve deze in te leveren bij de desbetreffende inleverpunten in overeenstemming met uw nationale wetgeving.

Door ze op de juiste wijze weg te gooien, helpt u mee met het besparen van kostbare hulpbronnen en voorkomt u potentiële negatieve effecten op de volksgezondheid en het milieu.

Voor meer informatie over inzameling en recycling kunt u contact opnemen met uw plaatselijke gemeente.

Afhankelijk van uw nationale wetgeving kunnen er boetes worden opgelegd bij het onjuist weggooiden van dit soort afval.



Let op: het batterij symbool (Onderstaand symbool)

Dit symbool kan in combinatie met een chemisch symbool gebruikt worden. In dit geval volstaan de eisen, die zijn vastgesteld in de richtlijnen van de desbetreffende chemische stof.

Panasonic

Instrucciones de funcionamiento
(Electrodoméstico) Recortador de barba recargable/CA
Modelo n.º ER-SB60/ER-SB40

Contenido

Precauciones de seguridad	88	Solución de problemas	98
Uso previsto	91	Duración de la cuchilla	99
Identificación de las piezas	92	Vida de la batería	99
Preparación	93	Extracción de la batería recargable interna	99
Forma de uso	94	Especificaciones	100
Limpieza	96		

Español

Gracias por comprar este producto Panasonic.

Antes de poner esta unidad en funcionamiento, lea las instrucciones en su totalidad y guárdelas para su uso en el futuro.

Advertencia

- Este aparato puede ser utilizado por niños mayores de 8 años y personas con capacidades físicas, sensoriales o mentales reducidas o con falta de conocimiento y experiencia sólo si se encuentran bajo supervisión o se les han dado instrucciones acerca del uso seguro de este aparato y entienden los peligros existentes. Los niños no deben jugar con el aparato. La limpieza y mantenimiento no debe realizarse por niños sin supervisión.
- El cable de alimentación no se puede sustituir. Si se daña el cable, el adaptador de CA debe desecharse.

- El símbolo que figura a continuación indica que el aparato puede limpiarse bajo un chorro de agua del grifo.



- No limpie el aparato con agua si el adaptador de CA está acoplado.
- No utilice un adaptador de CA ni una base de carga distintos de los suministrados para ningún fin.

Asimismo, no utilice otro producto con el adaptador de CA y la base para cargar suministrados. (Consulte la página 92.)

- El siguiente símbolo indica que se necesita una unidad de alimentación para conectar el aparato eléctrico a la red de suministro. La referencia de tipo de unidad de alimentación está marcada cerca del símbolo.







Precauciones de seguridad

Para reducir el riesgo de sufrir lesiones, descargas eléctricas, o incluso el fallecimiento, y de provocar un incendio o daños en la propiedad, cumpla siempre las precauciones de seguridad que figuran a continuación.

Explicación de los símbolos

Los siguientes símbolos se usan para clasificar y describir el nivel de peligro, lesión y daño a la propiedad que pueden provocarse debido al incumplimiento de las instrucciones y al uso indebido.

 PELIGRO	Denota un peligro potencial que resultará en una lesión grave o la muerte.
 ADVERTENCIA	Denota un peligro potencial que podría resultar en una lesión grave o la muerte.
 PRECAUCIÓN	Denota un peligro que podría resultar en una lesión leve o daños a la propiedad.
 Este símbolo se utiliza para advertir a los usuarios de un procedimiento específico de funcionamiento que no debe realizarse.	
 Este símbolo se utiliza para advertir a los usuarios de un procedimiento específico de funcionamiento que debe seguirse para hacer funcionar la unidad de forma segura.	

Los siguientes símbolos se usan para clasificar y describir el tipo de instrucciones que deben cumplirse.

ADVERTENCIA

► Alimentación



No conecte ni desconecte el adaptador a una toma de corriente si tiene las manos mojadas.

- De lo contrario, podría sufrir descargas eléctricas o lesiones.

No sumerja el adaptador de CA ni la base de carga en agua ni los lave con agua.

No coloque el adaptador de CA ni la base de carga cerca de un lavabo o una bañera llenos de agua.



No utilice el aparato si el adaptador de CA está dañado o si la clavija de alimentación queda floja al conectarla en una toma de corriente.

No dañe ni modifique, doble enérgicamente, tire o retuerza el cable. Además, no coloque objetos pesados sobre el mismo ni lo pellizque.

- De lo contrario, podría provocar una descarga eléctrica o un incendio debido a un cortocircuito.



No lo utilice de manera que supere la capacidad nominal de la toma de corriente o del cableado.

- Superar el valor nominal al conectar demasiados enchufes a una toma de corriente puede causar un incendio debido al sobrecalentamiento.



Asegúrese siempre de que el aparato funcione en una fuente de alimentación que coincida con la tensión nominal indicada en el adaptador de CA. Introduzca completamente el adaptador.

- De lo contrario, podría producirse un incendio o una descarga eléctrica.

ADVERTENCIA

 **Desenchufe siempre el adaptador de la toma de corriente antes de limpiar el aparato.**

- De lo contrario, podría sufrir una descarga eléctrica o lesiones.

Limpie regularmente la clavija del cable de alimentación, la clavija del aparato y la clavija de carga para evitar la acumulación de polvo.

 - De lo contrario, podría provocar un incendio debido a un fallo del aislamiento provocado por la humedad.

Desconecte el adaptador y límpielo con un paño seco.

► **En caso de anomalía o fallo de funcionamiento Suspended inmediatamente el uso y retire el adaptador si hay una anomalía o un funcionamiento incorrecto.**

- De lo contrario, podría provocar un incendio, sufrir una descarga eléctrica o lesiones.

<Casos de anomalía o avería>

 • **La unidad principal, la base de carga, el adaptador o el cable están deformados o anormalmente calientes.**

• **La unidad principal, la base de carga, el adaptador o el cable huelen a quemado.**

• **Se escucha un ruido extraño durante el uso o la carga de la unidad principal, la base de carga, el adaptador o el cable.**

- Solicite inmediatamente una revisión o reparación en un centro de servicio autorizado.

► **Este producto**

Este producto tiene una batería recargable integrada. No la arroje al fuego ni la exponga a altas temperaturas.

 **Asimismo, no la cargue, utilice ni coloque en un entorno con temperaturas elevadas.**

- De lo contrario, podría provocar una fuga de líquido, un sobrecalentamiento o una explosión.

No lo modifique ni lo repare.

 - De lo contrario, podría provocar un incendio, una descarga eléctrica o sufrir lesiones.

Póngase en contacto con un centro de servicio autorizado para su reparación (cambio de batería, etc.).

 **Nunca lo desmonte, excepto cuando se deshaga del producto.**

- De lo contrario, podría provocar un incendio, una descarga eléctrica o sufrir lesiones.

► **Evitar accidentes**

No la coloque al alcance de los niños o bebés.

 **No les permita utilizarla.**

- Introducir las piezas o accesorios en la boca puede provocar accidentes y lesiones.

Si se ingiere accidentalmente el aceite, no induzca el vómito. Beba una gran cantidad de agua y póngase en contacto con un médico.

 **Si el aceite entra en contacto con los ojos, enjuáguelos inmediatamente con abundante agua y póngase en contacto con un médico.**

- De lo contrario, podría sufrir problemas físicos.



PRECAUCIÓN

► Proteger la piel

No presione la cuchilla contra el labio o la piel.

No utilice este producto con ningún fin distinto al de recortar la barba.



No aplique las cuchillas directamente sobre las orejas o la piel áspera (como, por ejemplo, inflamaciones, heridas o manchas).

- De lo contrario, puede sufrir lesiones cutáneas.



Antes de utilizar el aparato, compruebe que las cuchillas no estén ni dañadas ni deformadas.

- De lo contrario, podría sufrir lesiones cutáneas.

► Tenga en cuenta las siguientes precauciones

No permita que objetos metálicos o suciedad se introduzcan en la clavija del cable de alimentación, la clavija del aparato o la clavija de carga.

- De lo contrario, podría provocar una descarga eléctrica o un incendio debido a un cortocircuito.



No permita que el aparato sufra caídas o impactos contra otros objetos.

- De lo contrario, puede provocar lesiones.



No enrolle el cable alrededor del adaptador cuando guarde el aparato.

- De lo contrario, puede causar que el alambre del cable de alimentación se rompa y provocar un incendio debido a un cortocircuito.



Desconecte el adaptador de la toma de corriente cuando no lo esté utilizando.

- De lo contrario, podría provocar descarga eléctrica o un incendio debido a una fuga eléctrica resultante de un deterioro del aislamiento.



Desconecte el adaptador o la clavija del aparato sujetándolos, evitando tirar del cable.

- De lo contrario, podría sufrir una descarga eléctrica o lesiones.

Manipulación de la batería extraída para la eliminación



PELIGRO

La batería recargable debe utilizarse exclusivamente con este aparato. No utilice la batería con otros productos. No cargue la batería una vez retirada del producto.

- No la arroje al fuego ni le aplique calor.
 - No la golpee, desmonte, modifique o perfore con un clavo.
 - No permita que los terminales positivo y negativo de la batería entren en contacto entre ellos a través de objetos metálicos.
 - No transporte ni almacene la batería junto con joyas metálicas como por ejemplo collares u horquillas para el pelo.
 - No utilice ni deje la batería allí donde quede expuesta a temperaturas elevadas, como por ejemplo bajo la luz solar directa o cerca de otras fuentes de calor.
 - No pele el tubo.
- De lo contrario, podría provocar un sobrecalentamiento, un incendio o una explosión.



No transporte ni almacene la batería junto con joyas metálicas como por ejemplo collares u horquillas para el pelo.

No utilice ni deje la batería allí donde quede expuesta a temperaturas elevadas, como por ejemplo bajo la luz solar directa o cerca de otras fuentes de calor.

No pele el tubo.

- De lo contrario, podría provocar un sobrecalentamiento, un incendio o una explosión.

ADVERTENCIA

Tras retirar la batería recargable, manténgala fuera del alcance de los bebés y los niños.



- La batería produciría lesiones corporales si se ingiriera accidentalmente.

Si esto sucediera, consulte con un médico inmediatamente.

Si el líquido de la batería se filtra hacia fuera, no toque la batería con las manos desnudas.



- El líquido de la batería puede producir ceguera si entra en contacto con los ojos.

No se frote los ojos. Lávelos inmediatamente con agua limpia y consulte con un médico.

- El líquido de la batería puede producir inflamación o heridas si entra en contacto con la piel o la ropa.

Lave inmediatamente con agua limpia y consulte con un médico.

Uso previsto

- Antes de utilizar un accesorio, compruebe que lo ha instalado correctamente. De lo contrario, podría recortar el pelo demasiado corto.
- El aparato no se debe utilizar en animales.
- Aplique el aceite en la cuchilla antes y después de cada uso. (Consulte la página 98.)
No aplicar aceite puede causar los siguientes problemas.
 - El aparato ha perdido eficacia de corte.
 - Tiempo de funcionamiento más breve.
 - Un ruido de funcionamiento más elevado.
- No utilice disolvente, benceno, alcohol ni otros productos químicos. De lo contrario puede provocar un fallo, agrietamiento o decoloración del cuerpo principal. Limpie el cuerpo principal solo con un paño suave ligeramente humedecido con agua del grifo o agua del grifo con jabón.
- Tras el uso, guarde el aparato en un lugar con poca humedad. De lo contrario, la condensación o la corrosión pueden provocar un fallo en el funcionamiento.

Identificación de las piezas

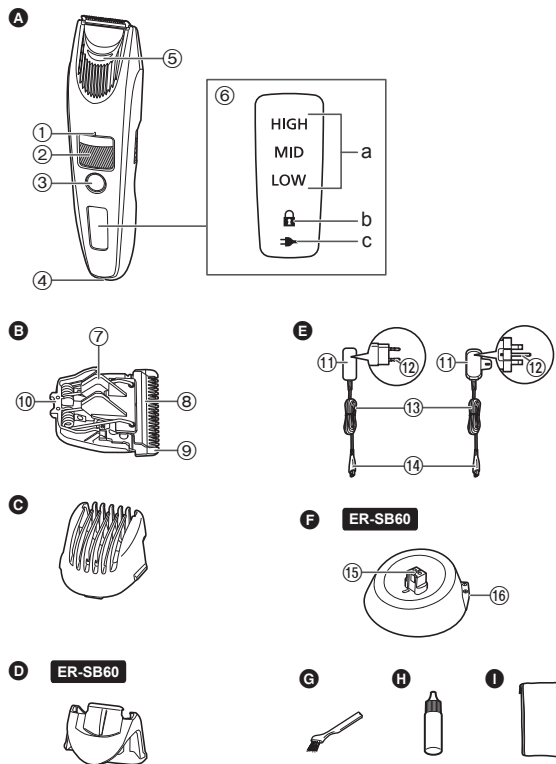

A Cuerpo principal

- ① Marca indicativa de longitud de corte
- ② Dial (Control de ajuste de altura)
- ③ Interruptor de encendido
- ④ Receptáculo de clavija
- ⑤ Entrada de agua
- ⑥ Pantalla de lámpara
 - a. Luz indicadora de la capacidad de batería
 - b. Indicador luminoso de bloqueo del interruptor (🔒)
 - c. Piloto indicador de estado de carga (➔)

B Cuchilla

- ⑦ Palanca de limpieza
- ⑧ Cuchilla de movimiento
- ⑨ Cuchilla estacionaria
- ⑩ Gancho de montaje

C Longitud de corte del accesorio de peine

D Accesorio para un recorte de precisión **ER-SB60**

E Adaptador de CA (RE7-87)

(La forma de la clavija del cable de alimentación difiere dependiendo de la zona).

- ⑪ Adaptador
- ⑫ Clavija del cable de alimentación
- ⑬ Cable
- ⑭ Clavija del aparato

F Base para cargar (RC9-86)

ER-SB60

- ⑮ Clavija de carga
- ⑯ Enchufe de la base

Accesorios

G Cepillo de limpieza

H Aceite

I Estuche

Preparación

Carga

- Apague el aparato.
- Limpie las gotas de agua del receptáculo de clavija del aparato y de la base para cargar.

1 Conecte la clavija del aparato en el receptáculo de clavija.

2 Conecte el adaptador en la toma de corriente.

- Compruebe que el piloto indicador de estado de carga (→) se ilumine.
- La carga se completa tras 1 hora aproximadamente.

3 Desconecte el adaptador una vez que se haya completado la carga.

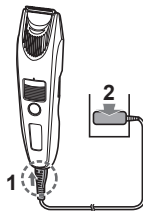

Durante la carga

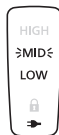

El piloto indicador de estado de carga (→) se ilumina. La luz indicadora de la capacidad de batería parpadeará en el orden "LOW (BAJA)", "MID (MEDIA)" y "HIGH (ALTA)" mientras avanza la carga.

Cuando la carga se haya completado

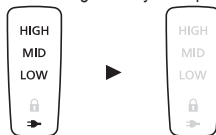

La luz indicadora de la capacidad de batería y el piloto indicador de estado de carga (→) se iluminarán y se apagarán transcurridos 5 segundos.

Notas

- Si se producen ruidos desde una radio u otra fuente mientras se esté utilizando o cargando el aparato, sitúese en otro lugar para utilizarlo.
- La batería se deteriorará si no se utiliza durante más de 6 meses; asegúrese de realizar una carga completa una vez cada 6 meses, como mínimo.
- El tiempo de carga puede variar cuando se utiliza el aparato por primera vez o si no se ha utilizado durante más de 6 meses. Es posible que el piloto indicador del aparato no se ilumine durante unos minutos cuando empiece a cargar la batería por primera vez, pero se iluminará cuando continúe la carga.
- La temperatura ambiente recomendada para la carga es de 10 °C – 35 °C. Es posible que la carga parpadee más tiempo o que el piloto indicador de estado de carga (→) parpadee rápidamente y la batería no se cargue correctamente en condiciones de temperatura extremadamente baja o alta.
- Cuando el piloto indicador de estado de carga (→) parpadee rápidamente (dos veces cada segundo) estará advirtiendo de un problema en la carga. Cargue la batería en el rango de temperatura ambiente recomendado.
- 1 carga completa proporcionará aproximadamente 60 minutos de funcionamiento continuo. (Basado en uso en seco a 20 °C – 30 °C.) El tiempo de funcionamiento puede variar en función de la frecuencia de uso y el método de funcionamiento.
- La batería es de iones de litio, por lo que cargarla después de cada uso no tendrá efecto en su duración.

Cargar el aparato con la base de carga

ER-SB60

1. Inserte la clavija del aparato en la base de carga.
2. Coloque el cuerpo principal en la base para cargar.
3. Conecte el adaptador en la toma de corriente.

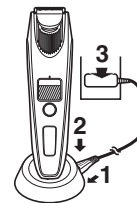

Forma de uso

- Apague el aparato.
- Aplique el aceite en la cuchilla antes y después de cada uso. (Consulte la página 98.)
- El aparato puede no funcionar cuando la temperatura ambiente sea de aproximadamente 5 °C o menos.
- No lo utilice cuando aplique espuma de afeitar o cuando la barba esté mojada. La barba mojada puede pegarse a la piel o amontonarse, dificultando el corte.
- Antes de empezar a cortar, péñese el bigote.

1 Coloque el accesorio deseado y ajuste la longitud de corte.

2 Presione y recorte.

- El aparato no puede encenderse cuando el indicador luminoso de bloqueo del interruptor () parpadea, debido a que el interruptor de encendido está bloqueado. Pulse el interruptor de encendido durante más de 2 segundos para desbloquearlo. (Consulte esta página.)

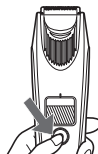

Uso del accesorio de peine de longitud de corte  (Consulte la página 95.)

Uso del accesorio para un recorte de precisión  (Consulte la página 96.)

Uso sin el accesorio  (Consulte la página 96.)



Si la capacidad de la batería es baja, parpadeará "LOW (BAJA)" cuando utilice el aparato. El aparato emite dos pitidos después de apagarlo. Puede recortar durante aprox. 5 minutos después de que parpadee "LOW (BAJA)". (Esto puede variar dependiendo de la utilización.)



3 Pulse cuando termine.



Bloquear/desbloquear el interruptor de encendido

► Bloquear el interruptor de encendido

1. Pulse  durante más de 2 segundos.
 - El indicador luminoso de bloqueo del interruptor () se iluminará durante 5 segundos y se apagará.
 - El aparato dejará de funcionar.
2. Suelta .



► Desbloquear el interruptor de encendido

1. Pulse  durante más de 2 segundos.
 - El indicador luminoso de bloqueo del interruptor () se apagará.
2. En el momento en que el aparato empiece a funcionar, suelte .



Funcionamiento con CA

Si conecta el adaptador de CA al aparato del mismo modo que para cargar, y enciende la alimentación, puede utilizarlo.

- Si el nivel de carga de la batería es demasiado bajo, las cuchillas pueden moverse lentamente o detenerse, incluso cuando la fuente de alimentación de CA esté enchufada. En este caso, cargue la batería durante un mínimo de 1 minuto.
- La batería se descargará, incluso con la fuente de alimentación de CA.

Extracción y colocación de los accesorios

- Procure no dañarse las manos, etc. con la cuchilla cuando extraiga o coloque el accesorio.
- Apague el aparato.

► Colocación del accesorio

Coloque el accesorio en el cuerpo principal, hasta que se oiga un clic.

- Si el accesorio no se acopla de forma correcta, puede desplazarse y acabar cortando demasiado durante el uso.

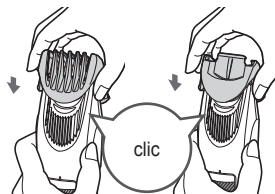

► Retirar el accesorio

Sujete firmemente el cuerpo principal y retire el accesorio del mismo.

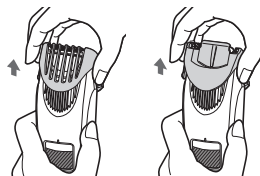

Longitud de corte del accesorio de peine



(Longitud de corte: aprox. de 1 mm a 10 mm)

- La longitud real del pelo será un poco superior a la altura que defina.

► Cómo ajustar la longitud de corte

Gire el dial y ajuste la marca indicativa de longitud de corte (a) en la posición deseada.

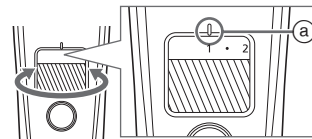

Indicador	1	•	2	•	3	•	4	•	5	•
Longitud de corte (mm) (estimación)	1	1,5	2	2,5	3	3,5	4	4,5	5	5,5

Indicador	6	•	7	•	8	•	9	•	10
Longitud de corte (mm) (estimación)	6	6,5	7	7,5	8	8,5	9	9,5	10

► Corte de pelo a una longitud uniforme
Sujete el aparato con el interruptor de encendido mirando hacia fuera, toque la piel con la cuchilla y recorte desplazando el aparato en la dirección opuesta al nacimiento de la barba.

- Pueden acumularse restos de pelo dentro del accesorio cuando se corta una gran cantidad de barba, por lo que deben eliminarse los restos de pelo después de cada uso.

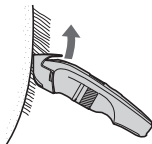

Accesorio para un recorte de precisión **ER-SB60**



- La longitud de corte no se puede ajustar.
- **Cómo usar el accesorio para un recorte de precisión**

Deslice el accesorio para un recorte de precisión para cambiar la posición de la cuchilla que se va a exponer en función del lugar de corte.

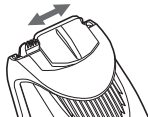

- **Recorte la barba en zonas con poco espacio o de forma detallada**
Desplace la cuchilla a lo largo de la piel para recortar.



Sin el accesorio

- (Longitud de corte: aprox. 0,5 mm)
- El aparato no puede cortar pelo con una longitud inferior a los 0,5 mm.

- **Cómo cortar el vello fino**
Sujete el aparato con el interruptor de encendido mirando hacia fuera y toque la piel con la cuchilla para recortar.



- **Crear líneas precisas**

- 1 Coloque la cuchilla en el ángulo correcto, sobre el borde de la zona en la que desee dibujar una línea precisa.**
- 2 Aleje la cuchilla en sentido descendente de la zona que desee dejar y corte el resto de la barba.**



Limpieza

- Limpie el cuerpo principal, la cuchilla y el accesorio después de cada uso. (Si no están limpios, el movimiento se debilita y empeora el afilado).
- Apague el aparato.
- Retire el cuerpo principal del adaptador de CA.

Con agua

► Cuerpo principal, cuchilla y accesorio

Para eliminar pequeñas manchas

1. Retire el accesorio y encienda el aparato.
2. Deje correr el agua por la entrada de agua situada en la parte frontal del cuerpo principal; enjuague durante aproximadamente 20 segundos y, a continuación, apague el aparato.

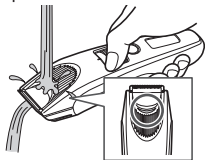

- Enjuague con agua y agite varias veces para eliminar el agua.



3. Limpie el agua con una toalla y deje que seque de forma natural.
 - Se secará más rápido si se retira la cuchilla.
4. Aplique el aceite a la cuchilla después de que se seque. (Consulte la página 98.)
5. Coloque la cuchilla y el accesorio en el cuerpo principal.

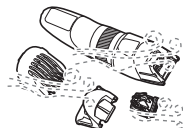

Para eliminar una gran cantidad de suciedad

1. Retire el accesorio y la cuchilla. (Consulte las páginas 95 y 98.)
2. Lave el cuerpo principal, la cuchilla y los accesorios con agua corriente.

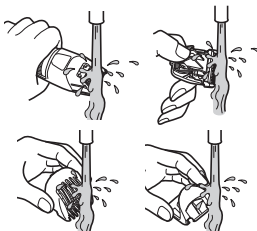

- Enjuague con agua y agite varias veces para eliminar el agua.



Con el cepillo

► Cuerpo principal y cuchilla

1. Retire la cuchilla. (Consulte la página 98.)
2. Cepille y quite cualquier cabello del cuerpo principal y alrededor de la cuchilla.
3. Cepille los recortes de pelo acumulados en el borde de la cuchilla.
4. Cepille y elimine los restos de pelo acumulados entre la cuchilla estacionaria y la cuchilla de movimiento mientras presiona hacia abajo la palanca de limpieza (Ⓢ) para levantar la cuchilla de movimiento.
5. Aplique el aceite a la cuchilla. (Consulte la página 98.)
6. Coloque la cuchilla y el accesorio en el cuerpo principal.

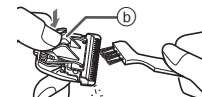
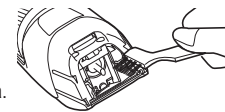

► Base para cargar **ER-SB60**

Utilice el cepillo de limpieza para limpiar los recortes de vello y el polvo acumulados en la clavija de carga o el orificio de la superficie inferior.



Lubricación

- Aplique el aceite en la cuchilla antes y después de cada uso.

- 1 Retire la cuchilla.**
(Consulte esta página.)
- 2 Aplique una gota de aceite en cada punto indicado.**
- 3 Coloque la cuchilla en el cuerpo principal, enciéndalo y deje que funcione durante aproximadamente 5 segundos.**

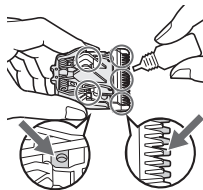

► Pieza de repuesto

Las piezas de repuesto están disponibles en su distribuidor o en el Centro de Servicio.

Pieza de repuesto para el modelo ER-SB60/ER-SB40	Cuchilla	WER9621
--	----------	---------

Remoción y montaje de la cuchilla

► Remoción de la cuchilla

Sostenga el cuerpo principal con el interruptor hacia arriba y empuje la cuchilla con el dedo para dejarla caer en la otra mano.

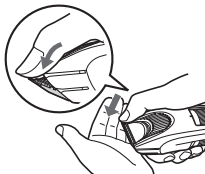

► Montaje de la cuchilla

Coloque el gancho de montaje (B) en la montura de la cuchilla (A) del cuerpo principal y, a continuación, empuje hacia dentro hasta que oiga un clic.



Solución de problemas

Lleve a cabo las acciones que se indican a continuación.

Si los problemas persisten, póngase en contacto con el establecimiento en el que adquirió la unidad o con un servicio técnico autorizado por Panasonic para su reparación.

Problema	Acción
El interruptor de encendido no se enciende.	► Desbloquee el bloqueo del interruptor. (Consulte la página 94.)
El aparato ha perdido eficacia de corte.	Hasta que los problemas se resuelvan, siga cada procedimiento como se indica a continuación; 1. Cargue el aparato. (Consulte la página 93.)
El tiempo de funcionamiento es corto.	► 2. Limpie la cuchilla y aplique aceite. (Consulte las páginas 96 y 98.) 3. Sustituya la cuchilla. (Consulte la página 98.)
El aparato ha dejado de funcionar.	4. Solicite a un servicio técnico autorizado que sustituyan la batería.

Problema	Acción
El aparato no se puede cargar.	▶ Inserte firmemente la clavija del aparato en el adaptador.
Emite un sonido agudo.	▶ Aplique aceite. (Consulte la página 98.)
	▶ Confirme que la cuchilla están correctamente colocadas.

Duración de la cuchilla

La duración de la cuchilla varía de acuerdo con la frecuencia y el periodo de uso del aparato.

Por ejemplo, la duración de la cuchilla es aproximadamente de 3 años cuando el aparato se utiliza durante 5 minutos 10 veces al mes. Sustituya las cuchillas si la eficiencia de corte se reduce a pesar de un mantenimiento adecuado.

Vida de la batería

La vida de la batería variará según la frecuencia y la duración del uso. Si la batería se carga una vez al mes, su vida útil será de aproximadamente 3 años.

Si el tiempo de funcionamiento es significativamente más corto, incluso después de una carga completa, esto indica que la batería ha alcanzado el final de su vida.

Extracción de la batería recargable interna

Extraiga la batería recargable integrada antes de desechar el aparato.

Por favor asegúrese de que la batería sea desechada en un lugar oficialmente designado, si existe alguno.

Esta figura solo debe utilizarse en el momento de desechar el aparato; no debe utilizarse para repararlo. Si desmonta usted mismo el aparato, puede producirse un funcionamiento incorrecto.

- Retire el aparato del adaptador de CA.
- Pulse el interruptor de encendido para encender el aparato y déjelo encendido hasta que la batería este completamente descargada.
- Siga los pasos ① a ⑬, levante la batería, y a continuación extráigala.
- Evite que se produzca un cortocircuito en los terminales positivo y negativo de la batería extraída y aisle los terminales colocando cinta adhesiva sobre los mismos.

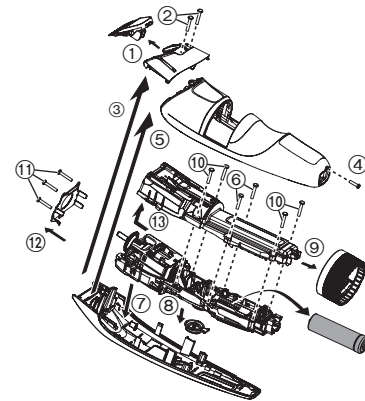

Para protección ambiental y reciclaje de materiales

Este aparato contiene una batería de iones de litio.

Asegúrese de que la batería sea desechada en algún lugar oficialmente designado, si es que existe alguno en su país.

Especificaciones

Fuente de energía	Anote el número de placa que se encuentra en el adaptador de CA. (Conversión de voltaje automática)
Voltaje del motor	3,6 V \equiv
Tiempo de carga	Aprox. 1 hora
Ruido Acústico Aéreo	64 (dB (A) re 1 pW)

Este producto está destinado solamente para su uso doméstico.

Español

100

Eliminación de Aparatos Viejos y de Pilas y Baterías Solamente para la Unión Europea y países con sistemas de reciclado



Estos símbolos en los productos, su embalaje o en los documentos que los acompañen significan que los productos eléctricos y electrónicos y pilas y baterías usadas no deben mezclarse con los residuos domésticos.

Para el adecuado tratamiento, recuperación y reciclaje de los productos viejos y pilas y baterías usadas llévelos a los puntos de recogida de acuerdo con su legislación nacional.

Si los elimina correctamente ayudará a preservar valuosos recursos y evitará potenciales efectos negativos sobre la salud de las personas y sobre el medio ambiente.

Para más información sobre la recogida u reciclaje, por favor contacte con su ayuntamiento.

Puede haber sanciones por una incorrecta eliminación de este residuo, de acuerdo con la legislación nacional.

Nota para el símbolo de pilas y baterías (símbolo debajo)

Este símbolo puede usarse en combinación con el símbolo químico. En este caso, cumple con los requisitos de la Directiva del producto químico indicado.



Panasonic

Brugsanvisning
(Husholdningsbrug) AC-/genopladelig skægtrimmer
Modelnummer ER-SB60/ER-SB40

Indhold

Sikkerhedsforanstaltninger	104	Fejlfinding	114
Tilsigtet brug	107	Bladets levetid	115
Identifikation af dele	108	Batteri-levetid.....	115
Klargøring	109	Udtagelse af det indbyggede genopladelige batteri	115
Anvendelse	110	Specifikationer.....	116
Rensning	113		

Dansk

Tak fordi du valgte dette Panasonic-produkt.

Læs venligst alle instruktioner inden brug, og opbevar denne brugsanvisning på et sikkert sted.

Advarsel

- Dette apparat kan anvendes af børn i alderen fra 8 år og opefter samt af personer med reducerede fysiske, sensoriske eller mentale evner eller manglende erfaring og viden, såfremt de har fået vejledning eller instruktioner i, hvordan de skal bruge apparatet på en sikker måde og forstår de farer, der kan opstå. Børn må ikke lege med apparatet. Rengøring og brugervedligeholdelse må ikke foretages af børn uden opsyn.
- Ledningen kan ikke udskiftes. Hvis ledningen er beskadiget, bør AC-adaptoren kasseres.

- Følgende symbol betyder egnet til rengøring under rindende vand.



- Rengør ikke klipperen, når AC-adaptoren er tilsluttet el-nettet.
- Brug ikke andet end den medfølgende AC-adaptor og opladeenhed til noget formål.

Desuden må den medfølgende AC-adapter og det medfølgende opladerstativ ikke anvendes til andre produkter. (Se side 108.)

- Det følgende symbol angiver, at der kræves en specifik aftagelig strømforsyning for at slutte det elektriske apparat til el-nettet. Strømforsyningens typereference er markeret i nærheden af symbolet.





Dansk

Sikkerhedsforanstaltninger



For at reducere risikoen for personskade, tab af menneskeliv, elektrisk stød, brand og tingsskade skal følgende sikkerhedsforanstaltninger altid overholdes.

Symbolforklaring

Følgende symboler anvendes til at klassificere og beskrive fareniveauet samt graden af person- eller tingsskade, der kan forekomme, hvis betegnelsen tilsidesættes, og der forekommer forkert anvendelse.

 FARE	Angiver en potentiel fare, der vil resultere i alvorlig tilskadekomst eller dødsfald.
 ADVARSEL	Angiver en potentiel fare, der kan resultere i alvorlig tilskadekomst eller dødsfald.
 FORSIGTIG	Angiver en fare, der kan resultere i mindre tilskadekomst eller tingsskade.

Følgende symboler anvendes til at klassificere og beskrive typen af anvisninger, der skal overholdes.

 Dette symbol bruges til at advare brugere om en bestemt anvendelsesmetode, der ikke må udføres.
 Dette symbol bruges til at advare brugere om en bestemt fremgangsmåde, der skal overholdes for at bruge apparatet på sikker vis.

Dansk

104

ADVARSEL

► Strømforsyning

 **Adaptoren må aldrig sættes i stikkontakten eller tages ud med våde hænder.**

- Dette kan resultere i elektrisk stød eller personskade.

AC-adaptoren og opladeenheden må ikke nedsænkes i vand eller vaskes med vand.

Anbring ikke AC-adaptoren eller opladeenheden over eller i nærheden af en vask eller et badekar, der er fyldt med vand. Benyt aldrig apparatet, hvis AC-adaptoren er beskadiget, eller hvis strømstikket sidder løst i stikkontakten.



Elledningen må ikke beskadiges eller ændres, ej heller bøjes, trækkes eller snoes med kraft. Ydermere må ledningen ikke klemmes eller ligge under noget tungt.

- Dette kan resultere i elektrisk stød eller brand som følge af kortslutning.

Produktet må ikke anvendes på nogen måde der overstiger den angivne kapacitet for stikkontakten eller ledningsnettet.



- Hvis den angivne kapacitet overskrides ved at der tilsluttes for mange stik til én kontakt, kan det forårsage brand som følge af overophedning.

Sørg altid for, at apparatet anvendes med en elektrisk strømkilde, der passer til den normerede spænding, som er angivet på AC-adaptoren.



Sæt adaptoren helt ind.

- Undladelse heraf kan resultere i brand eller elektrisk stød.



Tag altid adaptoren ud af stikkontakten ved rengøring.

- Undladelse heraf kan resultere i elektrisk stød eller personskade.

ADVARSEL

Rengør strømstikket, stikket til apparatet og opladestikket regelmæssigt for at forhindre støvansamling.



- Undladelse heraf kan resultere i brand som følge af isoleringsfejl forårsaget af fugt.

Afbryd adaptoren, og tør den af med en tør klud.

**► I tilfælde af en uregelmæssighed eller funktionsfejl
Afbryd omgående enhver anvendelse og tag adaptoren fra, hvis der forekommer en uregelmæssighed eller funktionsfejl.**

- Undladelse heraf kan resultere i brand, elektrisk stød eller tilskadekomst.

<Tilfælde af uregelmæssighed eller fejl>



• **Hovedkomponenten, opladeenheden, adaptoren eller ledningen er deform eller unormalt varm.**

• **Hovedkomponenten, opladeenheden, adaptoren eller ledningen lugter brændt.**

• **Der forekommer en unormal lyd ved anvendelse eller opladning af hovedkomponenten, opladeenheden, adaptoren eller ledningen.**

- Anmod omgående om eftersyn eller reparation hos et autoriseret servicecenter.

► Dette produkt

Dette produkt har et indbygget, genopladeligt batteri.



Må ikke kastes på ild, udsættes for varme, eller oplades, bruges eller efterlades i omgivelser med høje temperaturer.

- Dette kan resultere i væskeudslip, overophedning eller eksplosion.

Produktet må ikke ændres eller repareres.



- Dette kan resultere i brand, elektrisk stød eller personskade.

Kontakt et autoriseret servicecenter for at få foretaget reparationer (udskiftning af batteri, m.m.).



Produktet må aldrig skilles ad, på nær ved bortskaffelse.

- Dette kan resultere i brand, elektrisk stød eller personskade.

► Forhindring af ulykker

Må ikke opbevares inden for rækkevidde af børn eller babyer.



Lad ikke børn bruge produktet.

- Dele og tilbehør må ikke kommes i munden, da dette kan medføre ulykke eller skade.

Hvis olien indtages ved et uheld, må der ikke fremkaldes opkastning. Drik en stor mængde vand, og kontakt en læge.



Hvis olien kommer i kontakt med øjnene, skal der omgående skylles grundigt med rindende vand. Kontakt derefter en læge.

- Undladelse heraf kan resultere i fysiske problemer.

FORSIGTIG

► Beskyttelse af huden

Pres ikke bladet mod din læbe eller huden.

 Brug ikke dette produkt til andre formål end at trimme skæg.

Anvend ikke bladene direkte på ørerne eller på ujævn hud (f.eks. hævelser, skader eller skønhedspletter).

- Gøres dette, kan det resultere i hudskader.

 Tjek, at bladene ikke er beskadigede eller deformerede inden brug.

- Undladelse heraf kan resultere i hudskader.

► Bemærk følgende forholdsregler

Lad ikke metalgenstande eller affald sidde på

 **strømtikkets, barbermaskinestikkets eller opladestikkets.**

- Dette kan resultere i elektrisk stød eller brand som følge af kortslutning.

 **Må ikke tages eller stødes imod andre genstande.**

- Gøres dette, kan det resultere i personskade.

Ledningen må ikke vikles rundt om adaptoren ved

 **opbevaring.**

- Dette kan forårsage, at ledningstråden afbryder ved belastning, og kan resultere i brand som følge af kortslutning.

 **Tag adaptoren ud af stikkontakten, når den ikke anvendes.**

- Undladelse heraf kan forårsage elektrisk stød eller brand på grund af overgang som følge af isoleringsforringelse.

 **Tag adaptoren eller stikket til apparatet fra ved at holde fast i adaptoren eller apparatet frem for i ledningen.**

- Undladelse heraf kan resultere i elektrisk stød eller personskade.

Varetagelse af det udtagne batteri ved bortskaffelse

FARE

Det genopladelige batteri må kun anvendes til dette apparat. Brug ikke batteriet til andre produkter.

Oplad ikke batteriet, efter det er blevet fjernet fra produktet.

• **Må ikke brændes eller udsættes for varme.**

• **Batteriet må ikke udsættes for vold, ej heller adskilles, ændres eller gennemhulles med et søm.**

• **Lad ikke de positive og negative poler på batteriet få kontakt med hinanden ved brug af metalgenstande.**

 • **Bær og opbevar ikke batteriet sammen med metalliske smykker, såsom halskæder og hårnåle.**

• **Du må ikke bruge eller efterlade batteriet, hvor det kan blive udsat for høje temperaturer, såsom i direkte sollys eller i nærheden af andre varmekilder.**

• **Fjern aldrig røret.**

- Dette kan det resultere i overophedning, antændelse eller eksplosion.

ADVARSEL



Efter det genopladelige batteri er taget ud, må det ikke opbevares inden for børn og spædbørns rækkevidde.

- Batteriet vil skade kroppen, hvis det sluges ved et uheld.
Hvis dette sker, skal en læge kontaktes med det samme.

Hvis batteriet lækker væske, må du ikke røre det med dine bare hænder.



- Batteriets væske kan medføre blindhed, hvis det kommer i kontakt med dine øjne.
Gnid ikke dine øjne. Vask omgående med rent vand, og kontakt en læge.
- Batteriets væske kan forårsage betændelse eller skade, hvis det kommer i kontakt med huden eller tøjet.
Vask det omhyggeligt af med rent vand, og kontakt en læge.

Tilsigtet brug

- Inden brug af et tilbehør skal det kontrolleres, at det er monteret korrekt. Undladelse af dette kan medføre, at håret bliver klippet for kort.
- Apparatet bør ikke bruges på dyr.
- Påfør olie, både før og efter hvert brug af bladet. (Se side 114.)
Hvis der ikke påføres olie, kan det muligvis forårsage de følgende problemer.
 - Apparatet er blevet sløvt.
 - Kortere brugsstid.
 - Højere lyd.
- Brug ikke fortynder, rensbenzin, sprit eller andre kemikalier. Gør du det, kan det forårsage funktionsfejl, revner eller affarvning af apparatets krop. Rengør kun apparatets krop med en blød klud let fugtet med vand fra vandhanen eller vand fra hanen med sæbe i.
- Opbevar apparatet på et sted med lav luftfugtighed efter brug. Undladelse af dette kan medføre funktionsfejl, der skyldes kondensering eller rust.

Identifikation af dele

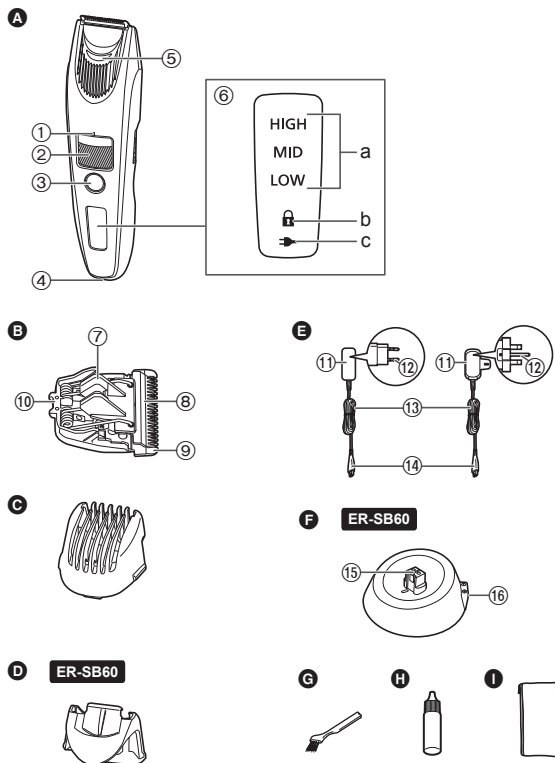

A Apparatets krop

- ① Indikatormarkering for trimmelængde
- ② Skive
- ③ (højdejusteringskontrol)
- ③ Afbryderkontakt
- ④ Udstyrsstikkontakt
- ⑤ Vandindtag
- ⑥ Lampedisplay
 - a. Batterikapacitetslampe
 - b. Låseindikator (🔒)
 - c. Lampe for opladningsstatus (➔)

B Blad

- ⑦ Rensepind
- ⑧ Bevægeligt blad
- ⑨ Det fastsiddende blad
- ⑩ Monteringskrog

C Kamaggregat til trimmelængde

D Tilbehør til detaljeret trimning ER-SB60

E AC-adapter (RE7-87) (Strømstikkets udformning er forskellig afhængigt af området.)

- ⑪ Adaptor
- ⑫ Strømsstik
- ⑬ Ledning
- ⑭ Stik til apparat

F Opladerstativ (RC9-86) ER-SB60

- ⑮ Opladestik
- ⑯ Stativkontakt

Tilbehør

G Rensebørste

H Olie

I Pose

Klargøring

Opladning

- Sluk for apparatet.
- Tør eventuelle vanddråber af udstyrsstikkontakten og opladerstativet.

1 Sæt stikket til apparatet ind i apparatets kontakt.

2 Sæt adaptoren i en stikkontakt.

- Kontrollér, at lampen for opladningsstatus (➔) lyser.
- Opladningen er gennemført efter ca. 1 time.

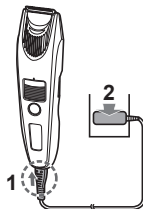

3 Afbryd adaptoren efter opladningen er gennemført.

Under opladning

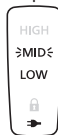

Lampe for opladningsstatus (➔) lyser.

Batterikapacitetslampen vil blinke i rækkefølgen "LOW (LAV)", "MID (MID)" og "HIGH (HØJ)" under opladningen.

Efter gennemført opladning

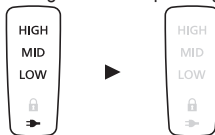

Batterikapacitetslampen og lampen for opladningsstatus (➔) oplyses og slukkes dernæst efter 5 sekunder.

Noter

- Hvis du hører støj fra radioen eller andre kilder under brug eller opladning af apparatet, skal du bruge apparatet et andet sted.
- Batteriet vil blive forringet, hvis det ikke bruges i over 6 måneder, så sørg for, at oplade det mindst en gang hver 6. måned.
- Opladningstiden afviger muligvis, når apparatet anvendes for første gang, eller hvis den ikke har været anvendt i mere end 6 måneder. Lampen på apparatet lyser muligvis ikke i adskillige minutter, når opladningen lige er begyndt, men vil lyse, når opladningen fortsættes.
- Anbefalet omgivelsestemperatur for opladning er 10 °C – 35 °C. Under ekstremt høje eller lave temperaturer kan det tage længere tid at oplade, eller lampen for opladningsstatus (➔) blinker hurtigt, og batteriet vil muligvis ikke oplade korrekt.
- Når lampen for opladningsstatus (➔) blinker hurtigt (to gange i sekundet), er der en opladningsfejl. Oplad venligst batteriet i det anbefalede område for omgivelsestemperaturen.
- 1 fuld opladning giver cirka 60 minutters vedvarende funktion. (Baseret på tør brug ved 20 °C – 30 °C.) Brugstiden varierer muligvis afhængigt af anvendelsesfrekvensen og driftsmetoden.
- Batteriet er et litium-ion, så opladning efter hver brug har ingen effekt på batteriets levetid.

Opladning med opladeenheden

ER-SB60

1. Sæt barbermaskinestikket i opladeenheden.
2. Placer apparatets krop på opladerstativet.
3. Sæt adaptoren i en stikkontakt.

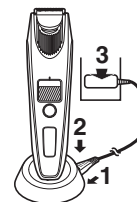

Dansk

Anvendelse

- Sluk for apparatet.
- Påfør olie, både før og efter hvert brug af bladet. (Se side 114.)
- Apparatet fungerer muligvis ikke i omgivelsestemperaturer på mindre end cirka 5 °C.
- Brug ikke med nogen former for barberskum, eller når skægget er vådt. Et vådt skæg kan klistre til huden eller klumpe sig, hvilket kan gøre det svært at trimme.
- Inden du starter med at trimme overskægget, skal du frisere det med en kam.

1 Monter det ønskede aggregat, og justér trimmelængden efter behov.

2 Tryk på , og begynd at trimme.

- Der kan ikke tændes for strømmen, når låseindikatoren () blinker, da afbryderkontakten er låst.
- Tryk på afbryderkontakten i mere end 2 sekunder for at låse op. (Se denne side.)

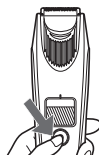

Brug af kamaggregat til trimmelængde  (Se side 111.)

Brug af tilbehøret til detaljeret trimning  (Se side 112.)

Brug uden aggregat  (Se side 112.)

Når batterikapaciteten er lav, blinker "LOW (LAV)" under anvendelse af apparatet. Apparatet bipper to gange, efter det er blevet slukket. Du kan trimme i ca. 5 min. efter "LOW (LAV)" begynder at blinke. (Dette vil variere afhængig af brug.)





3 Tryk på , når du er færdig.

110



Låsning/oplåsning af afbryderkontakten

► Låsning af afbryderkontakten

1. Tryk på  i mindst 2 sekunder.
 - Låseindikatorlampen () lyser op i 5 sekunder og slukker så.
 - Apparatet stopper.
2. Slip .



► Oplåsning af afbryderkontakten

1. Tryk på  i mindst 2 sekunder.
 - Låseindikatoren () vil slukke.
2. Når apparatet starter, skal du slippe .



AC-funktion

Hvis du slutter AC-adapteren til apparatet på samme måde som ved opladning og tænder for strømmen, kan du bruge den.

- Hvis batteriniveauet er for lavt, bevæger bladene sig muligvis langsomt eller stopper, selv med AC-strømkilden. I dette tilfælde skal du oplade batteriet i 1 minut eller mere.
- Batteriet vil blive afladet, selv med AC-strømkilden.

Sådan fjernes og monteres tilbehør

- Pas på ikke at skade hænder mv. med bladet, når du aftager eller monterer tilbehøret.
- Sluk for apparatet.

► Montering af tilbehør

Monter tilbehøret på apparatets krop, indtil det klikker.

- Hvis tilbehøret ikke er korrekt monteret, kan det flytte sig og ende med at klippe for meget hår af under brug.

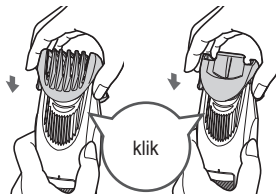

► Aftagning af tilbehør

Hold godt fast på apparatets krop og aftag tilbehøret fra apparatets krop.

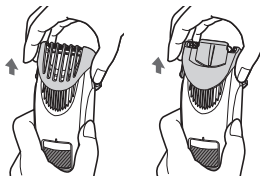

Kamaggregat til trimmelængde



(Trimmelængde: ca. 1 mm til 10 mm)

- Den reelle hårlængde vil være en smule længere end den længde, du har indstillet.

► Sådan justeres trimmelængden

Drej skiven og juster indikatormarkeringen for trimmelængde (a) til den ønskede længde.

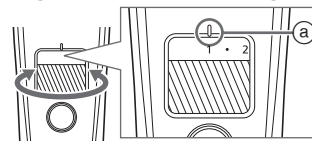

Indikator	1	•	2	•	3	•	4	•	5	•
Trimmelængde (mm) (cirka)	1	1,5	2	2,5	3	3,5	4	4,5	5	5,5

Indikator	6	•	7	•	8	•	9	•	10
Trimmelængde (mm) (cirka)	6	6,5	7	7,5	8	8,5	9	9,5	10

► Trimning til en lige længde

Hold fast på apparatet med afbryderkontakten udad, og trim ved at sætte bladet mod huden og bevæge apparatet imod skægretningen.

- Hårrester kan samle sig inden i aggregatet, når større mængder skæg er klippet, så tøm for hårrester efter hver brug.

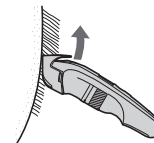

Dansk

Tilbehør til detaljeret trimning **ER-SB60**



• Trimmelængden kan ikke justeres.

► Sådan anvendes tilbehøret til detaljeret trimning

Skub tilbehøret til detaljeret trimning for at skifte bladets position, så det er blotlagt afhængigt af stedet, der skal klippes.

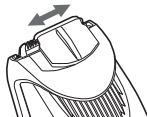

► Trim skægget i tætte områder eller til detaljeret form
Bevæg bladet langs huden for at trimme.



Uden aggregat

(Trimmelængde: ca. 0,5 mm)

• Apparatet kan ikke trimme hår til længder kortere end 0,5 mm.

► Trimning af dunet hår

Hold fast på apparatet med afbryderkontakten udad, og trim ved at sætte bladet mod huden.



► Udformning af præcisionslinjer

- 1 Anbring bladet i en ret vinkel på kanten, hvor du ønsker at lave præcisionslinjen.**
- 2 Bevæg bladet væk og ned fra området, du ønsker at lade være, og klip det øvrige skæg.**



Rensning

- Rengør apparatets krop, bladet og aggregatet efter hvert brug. (Hvis der ikke foretages rengøring, vil bevægelsen blive dårlig, og skarpheden vil forværres.)
- Sluk for apparatet.
- Fjern apparatets krop fra AC-adapteren.

Med vand

► Apparatets krop, blad og aggregat

For at fjerne let snavs

1. Fjern aggregatet, og tænd for apparatet.
2. Kom vand ind gennem vandindtaget foran på apparatets krop, skyl grundigt i ca. 20 sekunder, og sluk derefter apparatet.

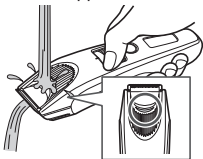

- Skyl med vand, og ryst op og ned flere gange for at fjerne vandet.

Sådan fjerner du meget snavs

1. Fjern tilbehøret og bladet. (Se siderne 111 og 114.)
2. Rengør apparatets krop, bladet og aggregater under rindende vand.

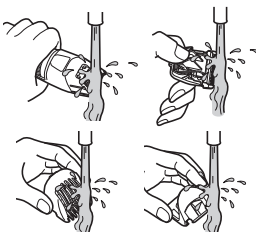

- Skyl med vand, og ryst op og ned flere gange for at fjerne vandet.

3. Tør vandet af med et håndklæde, og lad den lufttørre.
 - Det tørrer hurtigere, når bladet er afmonteret.
4. Påfør olie på bladet efter tørring. (Se side 114.)
5. Sæt bladet og aggregatet på apparatets krop.

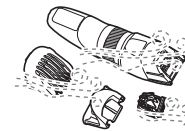

Med børsten

► Apparatets krop og blad

1. Fjern bladet. (Se side 114.)
2. Børst eventuelle hårrester af apparatets krop og omkring bladet.
3. Børst det afklippede hår af bladets æg.
4. Børst eventuelle hårrester ud fra mellem det fastsiddende blad og det bevægelige blad, mens du trykker rensepinden (Ⓟ) ned for at hæve det bevægelige blad.
5. Påfør olie på bladet. (Se side 114.)
6. Sæt bladet og aggregatet på apparatets krop.

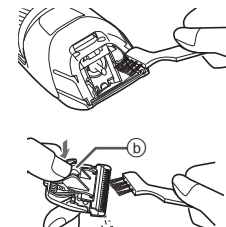

► Opladerstativ ER-SB60

Brug rensebørsten til at fjerne hårrester og støv i opladestikket eller i huller på undersiden.

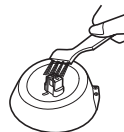

Smøring

- Påfør olie, både før og efter hvert brug af bladet.

- 1 Fjern bladet.
(Se denne side.)
- 2 Påfør en dråbe olie på hvert indikeret punkt.
- 3 Monter bladet på apparatets krop, tænd for strømmen og lad den køre i ca. 5 sekunder.

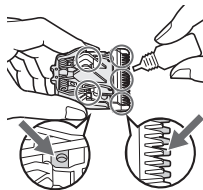

► Reservedel

Reservedele kan købes hos din forhandler eller servicecenter.

Reservedel til ER-SB60/ER-SB40	Blad	WER9621
--------------------------------	------	---------

Sådan monteres og fjernes bladet

► Sådan fjernes bladet

Hold apparatets krop med kontakten opad og skub bladet med tommelfingeren, mens du griber bladet med den anden hånd.

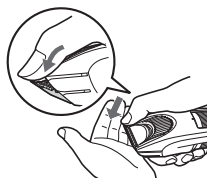

► Montering af bladet

Sæt monteringskroen (B) ind i bladrammen (A) på apparatets krop og tryk på den, indtil du hører et klik.

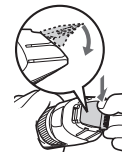
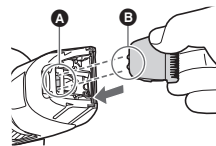

Fejlfinding

Udfør følgende handlinger.

Hvis problemerne stadig ikke kan løses, skal du kontakte den butik, hvor du købte enheden eller et autoriseret Panasonic-servicecenter, angående reparation.

Problem	Handling
Afbryderkontakten tænder ikke for barbermaskinen.	► Lås op for afbryderkontakten. (Se side 110.)
Apparatet er blevet sløvt.	Indtil problemer er løst, bedes du venligst følge hver enkelt procedure som følger;
Driftstiden er kort.	1. Oplad apparatet. (Se side 109.)
Apparatet er holdt op med at virke.	► 2. Rens bladet, og smør det med olie. (Se siderne 113 og 114.) 3. Skift bladet ud. (Se side 114.) 4. Få batteriet udskiftet af et autoriseret servicecenter.
Apparatet kan ikke oplades.	► Sæt stikket til apparatet ordentligt i apparatet.

Problem	Handling
Laver en høj lyd.	▶ Påfør olie. (Se side 114.)
	▶ Kontrollér, at bladet er sat rigtigt på.

Bladets levetid

Bladets levetid varierer i henhold til hvor ofte, og hvor længe apparatet bruges.

For eksempel er bladets levetid ca. 3 år ved brug af apparatet i 5 minutter 10 gange om måneden. Udskift bladene, hvis deres skæreevne reduceres betydeligt på trods af korrekt vedligeholdelse.

Batteri-levetid

Batteriets levetid vil variere alt efter hyppighed og længde af anvendelse. Hvis batteriet oplades én gang månedligt, vil produktlevetiden være ca. 3 år. Hvis driftstiden er væsentlig kortere, selv efter en fuld opladning, er batteriets levetid slut.

Udtagelse af det indbyggede genopladelige batteri

Fjern det indbyggede genopladelige batteri, før apparatet bortskaffes. Sørg venligst for, at batteriet indleveres på et sted, der er officielt beregnet til dette formål, hvis der findes et sådant.

Denne figur må kun bruges ved bortskaffelse af apparatet og må ikke bruges til reparation. Hvis du selv skiller apparatet ad, kan det medføre fejlfunktion.

- Fjern apparatet fra AC-adapteren.
- Tænd for apparatet ved at trykke på afbryderknappen, og lad det være tændt, indtil batteriet er helt afladet.
- Udfør trin ① til ⑬ og løft batteriet op, og fjern det herefter.
- Sørg for, at du ikke kortlutter de positive og negative terminaler på batteriet, og isoler terminalerne ved at vikke tape omkring dem.

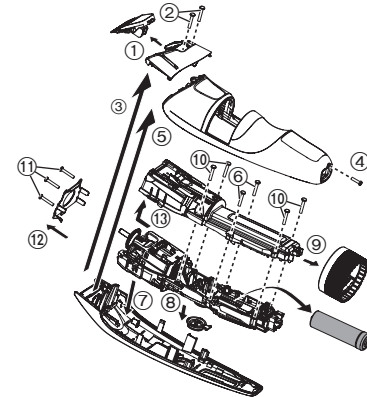

For miljømæssig beskyttelse og genbrug af materialer

Dette apparat indeholder et litium-ion-batteri.

Vær venligst sikker på at batteriet bortskaffes på en officielt udvalgt lokation, hvis der er en i dit land.

Dansk

Specifikationer

Strømforsyning	Se navnepladen på AC-adaptoren. (Automatisk spændingskonvertering)
Motorspænding	3,6 V \equiv
Opladningstid	Ca. 1 time
Luftbåren akustisk støj	64 (dB (A) re 1 pW)

Dette produkt er kun beregnet til privat brug.

Indsamling af elektronikskrot og brugte batterier Kun for Den Europæiske Union og lande med retursystemer



Disse symboler på produkter, emballage og/eller ledsagedokumenter betyder, at brugte elektriske og elektroniske produkter og batterier ikke må blandes med almindeligt husholdningsaffald.

For korrekt behandling, indsamling og genbrug af gamle produkter og batterier, skal du tage dem til indsamlingssteder i overensstemmelse med den nationale lovgivning.

Ved at skaffe sig af med dem på korrekt vis hjælper du med til at spare værdifulde ressourcer og forhindre eventuelle negative påvirkninger af menneskers sundhed og miljøet.

Ønsker du mere udførlig information om indsamling og genbrug skal du kontakte din kommune.

Usagkyndig bortskaffelse af elektronikskrot og batterier kan eventuelt udløse bødeforæggelse.

Information om batterisymbol (eksempler nedenfor)

Dette symbol kan anvendes sammen med et kemisk symbol. I så fald opfylder det kravene for det direktiv, som er blevet fastlagt for det pågældende kemikalie.



Panasonic

Instruções de Funcionamento
Aparador de Barba Recarregável/CA (Uso doméstico)
Modelo n.º ER-SB60/ER-SB40

Índice

Precauções de segurança	120	Resolução de problemas	130
Utilização prevista	123	Tempo de vida da lâmina	131
Identificação das peças	124	Vida útil da bateria	131
Preparação	125	Remoção da bateria recarregável incorporada	131
Como utilizar	126	Especificações	132
Limpeza	128		

Obrigado por adquirir este produto Panasonic.

Antes de utilizar este aparelho, leia estas instruções completamente e guarde-as para futuras consultas.

Advertência

- Este aparelho pode ser utilizado por crianças a partir dos 8 anos e pessoas com capacidades físicas, sensoriais ou mentais reduzidas ou sem experiência e conhecimento de utilização caso tenham recebido supervisão ou instruções relativas à utilização segura do aparelho e compreendam os perigos envolvidos. As crianças não devem brincar com o aparelho. A limpeza e manutenção não devem ser realizadas por crianças sem supervisão.
- O cabo de alimentação não pode ser substituído. Se o cabo ficar danificado, o transformador de CA terá de ser eliminado.

- O símbolo seguinte significa que é adequado para limpeza sob uma torneira de água aberta.



- Não utilize água enquanto o transformador CA estiver encaixado.
- Não utilize qualquer outro dispositivo além do transformador de CA e da base de carregamento incluídos para qualquer efeito.

Além disso, não utilize qualquer outro aparelho com o transformador CA e o suporte para carregamento incluídos. (Veja a pág. 124.)

- O símbolo seguinte significa que é necessária uma fonte de alimentação amovível específica para ligar o aparelho à corrente elétrica. A referência do tipo de fonte de alimentação está indicada junto do símbolo.





Precauções de segurança



Para reduzir o risco de ferimentos, morte, choque elétrico, incêndio e danos materiais, respeite sempre as precauções de segurança apresentadas em seguida.

Explicação dos símbolos

Os símbolos seguintes são utilizados para classificar e descrever o nível de perigo, ferimentos e danos materiais causados quando as instruções não são respeitadas e o aparelho é utilizado incorretamente.

 PERIGO	Indica um perigo potencial que resultará em ferimentos graves ou morte.
 ADVERTÊNCIA	Indica um perigo potencial que poderá resultar em ferimentos graves ou morte.
 CUIDADO	Indica um perigo que poderá resultar em ferimentos menores ou danos materiais.

Os símbolos seguintes são utilizados para classificar e descrever o tipo de instruções a respeitar.

 Este símbolo alerta os utilizadores para um procedimento de funcionamento específico que não deve ser realizado.
 Este símbolo alerta os utilizadores para um procedimento de funcionamento específico que tem de ser seguido para utilizar o aparelho em segurança.

ADVERTÊNCIA

► Alimentação elétrica

 **Não conecte ou desconecte o transformador da tomada elétrica com uma mão molhada.**
- Caso contrário, poderá ocorrer um choque elétrico ou ferimentos.

Não mergulhe o transformador de CA e a base de carregamento em água nem os lave com água. Não coloque o transformador de CA e a base de carregamento por cima ou próximo de um lavatório ou de uma banheira com água.

 **Nunca utilize o aparelho se o transformador de CA estiver danificado ou se a ficha de alimentação encaixar com folga na tomada elétrica.**

Não danifique, modifique nem dobre, puxe ou torça com força o cabo. Além disso, não coloque nada pesado em cima do cabo nem o comprima.

- Caso contrário, poderá ocorrer um choque elétrico ou incêndio devido a um curto-circuito.

Não utilize o aparelho de forma que exceda a potência nominal da tomada elétrica ou da instalação elétrica.

 - Exceder a potência nominal ao ligar demasiadas fichas à tomada elétrica poderá causar um incêndio devido a sobreaquecimento.

Certifique-se sempre de que o aparelho é utilizado numa fonte de alimentação que corresponda à tensão nominal indicada no transformador de CA.

 **Insira completamente o transformador.**
- Se não o fizer, poderá ocorrer um incêndio ou choque elétrico.



ADVERTÊNCIA



Desligue sempre o transformador da tomada elétrica quando limpar o aparelho.

- Se não o fizer, poderá ocorrer um choque elétrico ou ferimentos.

Limpe periodicamente a ficha de alimentação, a ficha do aparelho e a ficha de carregamento para impedir a acumulação de pó.



- Se não o fizer, poderá ocorrer um incêndio devido a uma falha de isolamento causada por humidade.

Desligue o transformador e limpe com um pano seco.

► Em caso de uma anormalidade ou falha

Pare imediatamente de utilizar o aparelho e remova o transformador se ocorrer uma anormalidade ou avaria.

- Se não o fizer, poderá ocorrer um incêndio, choque elétrico ou ferimentos.

<Casos de anormalidade ou falha>

• **A unidade principal, a base de carregamento, o transformador ou o cabo está deformado ou anormalmente quente.**



• **A unidade principal, a base de carregamento, o transformador ou o cabo cheira a queimado.**

• **É emitido um som anormal durante a utilização ou carregamento da unidade principal a partir da base de carregamento, do transformador ou do cabo.**

- Solicite imediatamente a inspeção ou reparação num centro de assistência autorizado.

► Este produto

Este produto possui uma bateria recarregável incorporada.

Não a lance no fogo, não aplique calor, nem a carregue, use ou deixe num ambiente com uma temperatura elevada.

- Se o fizer, poderá ocorrer uma fuga de fluido, sobreaquecimento ou explosão.



Não modifique nem repare o aparelho pelos seus próprios meios.



- Caso contrário, poderá ocorrer um incêndio, choque elétrico ou ferimentos.

Contacte um centro de assistência autorizado para reparar o aparelho (substituição da bateria, etc.).



Nunca desmonte o aparelho, exceto quando proceder à sua eliminação.

- Caso contrário, poderá ocorrer um incêndio, choque elétrico ou ferimentos.

► Prevenção de acidentes

Não o coloque ao alcance de crianças ou bebés.



Não os deixe utilizar o aparelho.

- Colocar peças ou acessórios na boca pode causar um acidente ou ferimentos.

Se ingerir óleo acidentalmente, não induza vômito, beba uma grande quantidade de água e contacte um médico.



Se o óleo entrar em contacto com os olhos, lave imediatamente com água corrente em abundância e contacte um médico.

- Se não o fizer, poderão ocorrer problemas físicos.

CUIDADO

► Proteção da pele

Não prima a lâmina contra os lábios ou a pele.

Não utilize este aparelho para outros fins que não para aparar a barba.

 Não aplique as lâminas diretamente sobre as orelhas ou pele áspera (como, por exemplo, inchaços, ferimentos ou manchas).

- Caso contrário, poderão ocorrer ferimentos na pele.

 Verifique se as lâminas não estão danificadas ou deformadas antes de usar.

- Se não o fizer, poderão ocorrer ferimentos na pele.

► Precauções a ter em conta

Não permita que objetos de metal ou lixo se coleem à ficha de alimentação, à ficha do aparelho ou à ficha de carregamento.

 - Caso contrário, poderá ocorrer um choque elétrico ou incêndio devido a um curto-circuito.

 Não deixe cair o aparelho e evite que bata contra outros objetos.

- Caso contrário, poderão ocorrer ferimentos.

Não enrole o cabo à volta do transformador quando o arrumar.

 - Caso contrário, o fio no cabo poderá partir-se com a carga e ocorrer um incêndio devido a um curto-circuito.

Desligue o transformador da tomada elétrica quando não estiver a utilizá-lo.

 - Se não o fizer, poderá ocorrer um choque elétrico ou incêndio devido a fuga elétrica resultante da deterioração do isolamento.

 Quando desligar o transformador ou a ficha do aparelho, segure no transformador ou na ficha e não no cabo.

- Se não o fizer, poderá ocorrer um choque elétrico ou ferimentos.

Manuseamento da bateria ao dispor do produto

PERIGO

A bateria recarregável destina-se a ser utilizada apenas com este aparelho. Não use a bateria com outros aparelhos.

Não carregue a bateria depois de esta ter sido retirada do aparelho.

• Não deite a bateria para o fogo nem a aqueça.

• Não bata, desmonte, modifique nem perfure com um prego.

 Evite que os terminais positivo e negativo da bateria entrem em contacto através de objetos metálicos.

• Não transporte nem guarde a bateria juntamente com peças metálicas, tal como colares e ganchos de cabelo.

• Não utilize nem deixe a bateria em locais onde fique exposta a altas temperaturas, tais como sob a luz direta do sol ou próximos de outras fontes de calor.

• Nunca retire o revestimento do tubo.

- Caso contrário, poderá ocorrer sobreaquecimento, ignição ou explosão.



ADVERTÊNCIA



Depois de retirar a bateria recarregável, mantenha-a fora do alcance de crianças e bebês.

- A bateria irá prejudicar o organismo se for ingerida acidentalmente. Se isso acontecer, consulte imediatamente um médico.



Se ocorrer uma fuga do líquido da bateria, não toque na bateria com as mãos desprotegidas.

- O líquido da bateria poderá provocar cegueira se entrar em contacto com os olhos.

Não esfregue os olhos. Lave imediatamente com água limpa e consulte um médico.

- O líquido da bateria poderá provocar inflamação ou ferimentos se entrar em contacto com a pele ou vestuário.

Lave abundantemente com água limpa e consulte um médico.

Utilização prevista

- Antes de utilizar um acessório, verifique se este foi corretamente instalado. Se não o fizer, o cabelo poderá ser cortado demasiado curto.
- O aparelho não deve ser usado em animais.
- Aplique o óleo na lâmina antes e depois de cada utilização. (Veja a pág. 130.)
A não aplicação de óleo poderá causar os seguintes problemas:
 - O aparelho ficou rombo.
 - Tempo de funcionamento reduzido.
 - Som mais elevado.
- Não utilize diluente, benzina, álcool ou outros produtos químicos. Caso contrário, poderá causar falhas, avarias ou descoloração do corpo principal. Limpe o corpo principal apenas com um pano macio ligeiramente humedecido com água ou água com sabão.
- Após a utilização, guarde o aparelho num local com pouca humidade. Se não o fizer, poderão ocorrer problemas de funcionamento devido à condensação ou ferrugem.

Identificação das peças

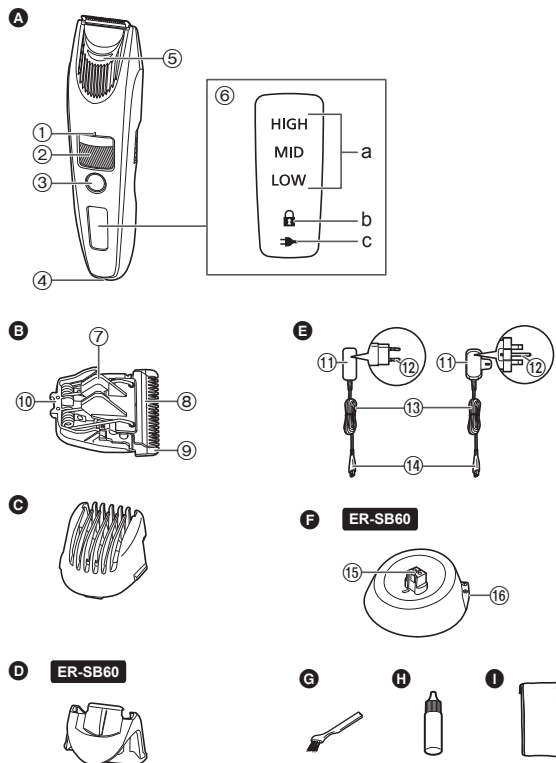

A Corpo principal

- ① Marca de indicação da altura de corte
- ② Disco (Controlo de ajuste de comprimento)
- ③ Interruptor de funcionamento
- ④ Recetáculo da ficha
- ⑤ Entrada de água
- ⑥ Painel luminoso
 - a. Indicador luminoso da capacidade da bateria
 - b. Luz de bloqueio do interruptor (🔒)
 - c. Indicador do estado de carga (➡)

B Lâmina

- ⑦ Alavanca de limpeza
- ⑧ Lâmina móvel
- ⑨ Lâmina estacionária
- ⑩ Gancho de montagem

C Acessório pente de altura de corte

D Acessório aparador de precisão ER-SB60

E Transformador CA (RE7-87)

(A forma da ficha de alimentação difere consoante a região.)

- ⑪ Transformador
- ⑫ Ficha de alimentação
- ⑬ Cabo
- ⑭ Ficha do aparelho

F Suporte para carregamento

- (RC9-86) ER-SB60
- ⑮ Ficha de carregamento
 - ⑯ Tomada do suporte

Acessórios

- G Escova de limpeza
- H Óleo
- I Bolsa

Preparação

Carregamento

- Desligue o aparelho.
- Limpe quaisquer gotas de água do recetáculo da ficha e do suporte para carregamento.

1 Ligue a ficha do aparelho ao recetáculo da ficha.

2 Ligue o transformador a uma tomada com corrente.

- Verifique se o indicador do estado da carga (→) se acende.
- O carregamento estará concluído após aproximadamente 1 hora.

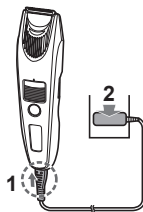

3 Desligue o transformador depois de o carregamento estar concluído.

Durante o carregamento

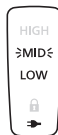

O indicador do estado da carga (→) acende-se.

O indicador luminoso da capacidade da bateria fica intermitente pela ordem de "LOW (BAIXA)", "MID (MÉDIA)" e "HIGH (ELEVADA)" durante o processo de carregamento.

Após completar o carregamento

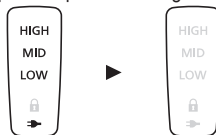

O indicador luminoso da capacidade da bateria e o indicador do estado da carga (→) irão acender-se e, em seguida, apagar-se ao fim de 5 segundos.

Notas

- Se existir ruído de rádio ou de outra fonte enquanto utiliza ou carrega o aparelho, desloque-se para outro local para usar o aparelho.
- Se a bateria não for utilizada durante mais de 6 meses, irá deteriorar-se, pelo que deve carregá-la completamente pelo menos uma vez a cada 6 meses.
- O tempo de carregamento poderá ser diferente quando utilizar o aparelho pela primeira vez, ou se este não for utilizado há mais de 6 meses. O indicador do aparelho poderá não se acender durante vários minutos quando começar a carregar o aparelho, mas irá acender-se com a continuação do carregamento.
- A temperatura ambiente recomendada para o carregamento é de 10 °C – 35 °C. Poderá demorar mais tempo a carregar ou o indicador do estado de carga (→) piscará rapidamente e a bateria poderá não ser carregada corretamente se estiver sujeita a temperaturas extremamente elevadas ou baixas.
- Quando o indicador do estado de carga (→) piscar rapidamente (duas vezes a cada segundo), isso significa que existe um problema de carregamento. Carregue a bateria no intervalo de temperatura ambiente recomendado.
- Uma carga completa dará para aproximadamente 60 minutos de utilização contínua. (Baseado na desumidificação a 20 °C – 30 °C.) O tempo de funcionamento poderá diferir em função da frequência de utilização e do método de funcionamento.
- A bateria utilizada é uma bateria de íons de lítio, pelo que um carregamento após cada utilização não terá efeitos negativos na vida útil da bateria.

Carregar com a base de carregamento

ER-SB60

1. Insira a ficha do aparelho na base de carregamento.
2. Coloque o corpo principal sobre o suporte para carregamento.
3. Ligue o transformador a uma tomada com corrente.

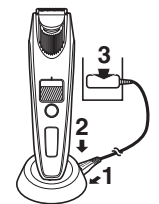

Como utilizar

- Desligue o aparelho.
- Aplique o óleo na lâmina antes e depois de cada utilização. (Veja a pág. 130.)
- O aparelho poderá não funcionar em ambientes com uma temperatura inferior a cerca de 5 °C.
- Não utilize com espuma de barbear aplicada na cara ou quando a barba está molhada. Se a barba estiver molhada, pode aderir à pele ou acumular e será mais difícil aparar.
- Antes de aparar o bigode, penteie-o com um pente.

1 Monte o acessório pretendido e ajuste a altura de corte conforme necessário.

2 Pressione e apare.

- Não é possível ligar o aparelho quando a luz de bloqueio do interruptor  está intermitente, pois o interruptor de funcionamento está bloqueado. Prima o interruptor de funcionamento durante mais de 2 segundos para o desbloquear. (Ver esta página.)



Uso do acessório pente para altura de corte  (Veja a pág. 127.)

Uso do acessório aparador de precisão  (Veja a pág. 128.)

Uso sem o acessório  (Veja a pág. 128.)

Quando a capacidade da bateria é baixa, o indicador “LOW (BAIXA)” fica intermitente quando o aparelho é utilizado. O aparelho emite dois sinais sonoros depois de desligado. É possível aparar durante cerca de 5 minutos depois de o indicador “LOW (BAIXA)” ficar intermitente. (Isto dependerá da utilização.)





3 Quando terminar, prima .

126



Bloquear/desbloquear o interruptor de funcionamento

► Bloquear o interruptor de funcionamento

1. Prima  durante mais de 2 segundos.
 - A luz de bloqueio do interruptor  irá acender-se e, em seguida, apagar-se ao fim de 5 segundos.
 - O aparelho irá parar de funcionar.
2. Liberte .



► Desbloquear o interruptor de funcionamento

1. Prima  durante mais de 2 segundos.
 - A luz de bloqueio do interruptor  irá apagar-se.
2. Assim que o aparelho começar a funcionar, solte o .



Utilização com CA

- Se conectar o transformador CA ao aparelho da mesma forma que quando efetua o carregamento e ligar a alimentação, pode usá-lo.
- Se a carga restante da bateria for demasiado baixa, as lâminas poderão mover-se lentamente ou parar, mesmo com a fonte de alimentação CA. Neste caso, carregue a bateria durante 1 minuto ou mais.
 - A bateria ficará descarregada, mesmo com a fonte de alimentação CA.

Remoção e montagem dos acessórios

- Tenha cuidado para não se ferir nas mãos, etc. com a lâmina quando estiver a remover ou a montar o acessório.
- Desligue o aparelho.

► Montagem do acessório

Monte o acessório no corpo principal até ouvir um estalido.

- Se o acessório não for instalado corretamente, poderá mover-se e acabar por aparar em demasia durante a utilização.

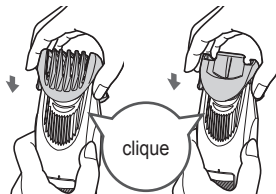

► Remoção do acessório

Segure firmemente no corpo principal e remova o acessório do corpo principal.

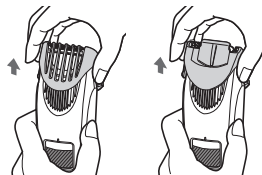

Acessório pente de altura de corte



(Altura de corte: aprox. 1 mm a 10 mm)

- O comprimento real do cabelo será um pouco mais longo que a altura definida.

► Como ajustar a altura de corte

Rode o disco e ajuste a marca de indicação da altura de corte (a) para a altura pretendida.

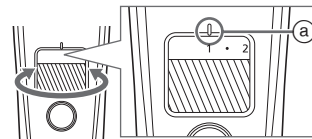

Indicador	1	•	2	•	3	•	4	•	5	•
Altura de corte (mm) (estimado)	1	1,5	2	2,5	3	3,5	4	4,5	5	5,5

Indicador	6	•	7	•	8	•	9	•	10
Altura de corte (mm) (estimado)	6	6,5	7	7,5	8	8,5	9	9,5	10

► Aparar um comprimento uniforme
Ao mesmo tempo que segura no aparelho com o interruptor de funcionamento voltado para fora, apare encostando a lâmina à pele e movendo o aparelho no sentido contrário ao do crescimento dos pelos da barba.

- Ao aparar um grande volume de barba, poderão acumular-se pelos no interior do aparelho, pelo que deverá limpá-lo após cada utilização.

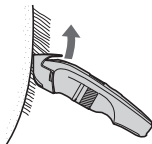

Acessório aparador de precisão **ER-SB60**



- Não é possível ajustar a altura de corte.
- Como utilizar o acessório aparador de precisão
Faça deslizar o acessório aparador de precisão para mudar a posição da lâmina a ficar exposta dependendo do local onde pretende efetuar o corte.

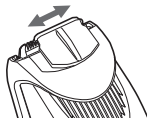

- Aparar a barba em áreas apertadas ou com uma forma precisa
Mova a lâmina ao longo da pele para aparar.



Sem o acessório

(Altura de corte: aprox. 0,5 mm)

- O aparelho não tem capacidade para aparar pelos para comprimentos inferiores a 0,5 mm.

► Aparar os pelos mais curtos
Ao mesmo tempo que segura no aparelho com o interruptor de funcionamento voltado para fora, apare encostando a lâmina à pele.



- Linhas bem definidas

- 1 Posicione a lâmina em ângulo reto na ponta do local onde pretende criar uma linha bem definida.**
- 2 Deslize a lâmina para baixo desde a área que pretende manter e apare a barba restante.**



Limpeza

- Limpe o corpo principal, a lâmina e o acessório após cada utilização. (Se não estiver limpo, o acessório move-se com dificuldade e fica menos afiado.)
- Desligue o aparelho.
- Remova o corpo principal do transformador C.A.

Com água

► Corpo principal, lâmina e acessório

Para remover sujidade ligeira

1. Remova o acessório e ligue o aparelho.
2. Deixe correr água pela entrada de água na parte frontal do corpo principal, enxague abundantemente durante cerca de 20 segundos e depois desligue o aparelho.

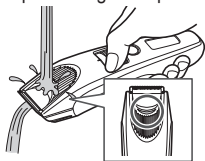

- Lave-a com água e agite-a várias vezes para cima e para baixo para remover a água.

Para remover sujidade abundante

1. Remova o acessório e a lâmina. (Ver páginas 127 e 130.)
2. Limpe o corpo principal, a lâmina e os acessórios com água corrente.

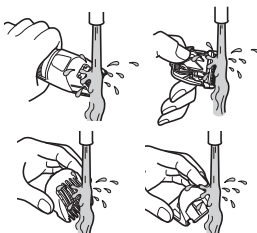

- Lave-a com água e agite-a várias vezes para cima e para baixo para remover a água.

3. Limpe a água com uma toalha e deixe o aparelho secar naturalmente.
 - Secará mais rápido com a lâmina removida.
4. Aplique o óleo na lâmina depois de secar. (Veja a pág. 130.)
5. Coloque a lâmina e o acessório no corpo principal.



Com o pincel

► Corpo principal e lâmina

1. Remova a lâmina. (Veja a pág. 130.)
2. Retire com o pincel quaisquer cabelos cortados do corpo principal e da proximidade das lâminas.
3. Limpe as aparas da extremidade da lâmina utilizando uma escova.
4. Escove quaisquer cabelos e pelos aparados de entre a lâmina estacionária e a lâmina móvel enquanto prime a alavanca de limpeza (ⓐ) para elevar a lâmina móvel.
5. Aplique o óleo na lâmina. (Veja a pág. 130.)
6. Coloque a lâmina e o acessório no corpo principal.

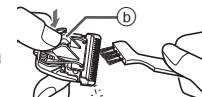
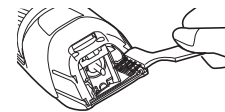

► Suporte para carregamento **ER-SB60**

Utilize a escova de limpeza para remover as aparas dos pelos e a poeira da ficha de carregamento ou do orifício da superfície inferior.

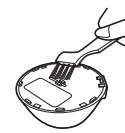
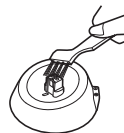

Lubrificação

- Aplique o óleo na lâmina antes e depois de cada utilização.

- 1 Remova a lâmina.**
(Ver esta página.)
- 2 Aplique uma gota de óleo em cada área indicada.**
- 3 Aplique a lâmina no corpo principal, ligue o aparelho e deixe-o a funcionar durante aproximadamente 5 segundos.**

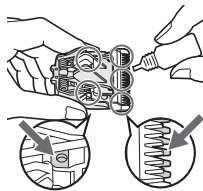

► Peça de reposição

Peças de reposição podem ser obtidas com o seu representante ou em um Centro de serviço.

Peça de reposição para o ER-SB60/ ER-SB40	Lâmina	WER9621
--	--------	---------

Remoção e montagem da lâmina

► Remoção da lâmina

Segure o corpo principal com o interruptor virado para cima e empurre a lâmina com o polegar enquanto segura na lâmina com a outra mão.

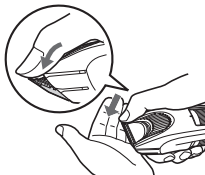

► Montagem da lâmina

Encaixe o gancho de montagem (B) no suporte da lâmina (A) situado no corpo principal e empurre-o até ouvir um clique.



Resolução de problemas

Efetue as ações indicadas em seguida.

Se mesmo assim não conseguir resolver os problemas, contacte a loja onde adquiriu a unidade ou um centro de assistência autorizado pela Panasonic para reparação.

Problema	Ação
O interruptor de funcionamento não se acende.	► Liberte o bloqueio do interruptor. (Veja a pág. 126.)
O aparelho ficou rombo.	Até os problemas estarem resolvidos, siga cada um dos procedimentos seguintes:
O tempo de funcionamento é reduzido.	► 1. Carregue o aparelho. (Veja a pág. 125.)
O aparelho deixou de funcionar.	► 2. Limpe a lâmina e aplique óleo. (Ver páginas 128 e 130.)
	3. Substitua a lâmina. (Veja a pág. 130.)
	4. A bateria deve ser substituída num centro de assistência autorizado.
Não é possível carregar o aparelho.	► Introduza a ficha do aparelho no aparelho com firmeza.

Problema	Ação
É emitido um som elevado.	▶ Aplique óleo. (Veja a pág. 130.)
	▶ Verifique se a lâmina está corretamente montada.

Tempo de vida da lâmina

O tempo de vida da lâmina varia conforme a frequência e duração do uso do aparelho.

Por exemplo, o tempo de vida da lâmina é de cerca de 3 anos se o aparelho for usado durante 5 minutos, 10 vezes por mês. Substitua as lâminas se a eficiência de corte diminuir consideravelmente apesar de uma manutenção correta.

Vida útil da bateria

O tempo de vida da bateria irá variar conforme a frequência e tempo de uso. Se a bateria for carregada uma vez por mês, a vida útil rondará os 3 anos.

Se o tempo de funcionamento for significativamente inferior, mesmo depois de um carregamento completo, isso significa que a bateria chegou ao fim da respetiva vida útil.

Remoção da bateria recarregável incorporada

Remova a bateria recarregável incorporada antes de deitar fora o aparelho.

Certifique-se de que a bateria é eliminada num local designado oficialmente para o efeito, se existir um.

Este diagrama deve ser utilizado apenas quando deitar fora o aparelho e nunca para o reparar. Se desmontar o aparelho sozinho, poderá provocar problemas de funcionamento.

- Remova o aparelho do transformador CA.
- Prima o interruptor de alimentação para ligar o aparelho e mantenha o aparelho ligado até que a bateria esteja completamente descarregada.
- Execute as operações dos pontos ① ao ⑬, levante a bateria e, em seguida, remova-a.
- Tenha cuidado para não provocar um curto-circuito nos terminais positivo e negativo da bateria removida e isole os terminais com fita adesiva.

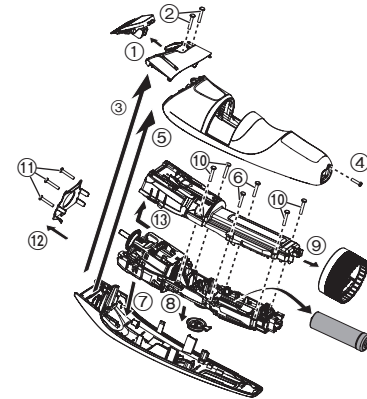

Para proteção ambiental e reciclagem dos materiais

Este aparelho contém uma bateria de íões de lítio. Certifique-se de que a bateria é eliminada num local designado oficialmente, se existir um no seu país.

Especificações

Fonte de alimentação	Veja a placa identificativa no transformador de CA. (Conversão automática de voltagem)
Voltagem do motor	3,6 V $\overline{=}$
Tempo de carregamento	Aprox. 1 hora
Ruído acústico aéreo	64 (dB (A) re 1 pW)

Este produto foi concebido apenas para utilização doméstica.

Eliminação de Equipamentos Usados e Baterias Apenas para a União Europeia e países com sistemas de reciclagem



Estes símbolos nos produtos, embalagens, e/ou documentos que os acompanham indicam que os produtos elétricos e eletrônicos e as baterias usados não podem ser misturados com os resíduos urbanos indiferenciados.

Para um tratamento adequado, reutilização e reciclagem de produtos e baterias usados, solicitamos que os coloque em pontos de recolha próprios, em conformidade com a respetiva legislação nacional. Ao eliminar estes produtos corretamente estará a ajudar a poupar recursos valiosos e a prevenir quaisquer potenciais efeitos negativos sobre o ambiente e a saúde humana.

Para mais informações acerca da recolha e reciclagem, por favor contacte a sua autarquia local. De acordo com a legislação nacional podem ser aplicadas contraordenações pela eliminação incorreta destes resíduos.

Nota para o símbolo da bateria (símbolo na parte inferior)

Este símbolo pode ser utilizado conjuntamente com um símbolo químico. Neste caso estará em conformidade com o estabelecido na Diretiva referente aos produtos químicos em causa.



Panasonic

Brukerinstruksjoner
(Husholdning) Skjeggtrimmer, oppladbar og kan brukes med nettstrøm
Modellnr. ER-SB60/ER-SB40

Innhold

Sikkerhetsforholdsregler	136	Problemløsning	147
Tiltenkt bruksområde	139	Bladets levetid	147
Identifisere deler	140	Batteriets levetid	147
Forberedelse	141	Ta ut det innebygde oppladbare batteriet	147
Bruk	142	Spesifikasjoner	148
Rengjøring	145		

Takk for at du har kjøpt dette Panasonic-produktet.

Før du begynner å bruke produktet ber vi deg lese godt igjennom denne informasjonen og ta vare på den for senere bruk.

Advarsel

- Dette apparatet kan brukes av barn som er 8 år eller eldre og av personer med redusert fysiske, sensoriske eller mentale funksjoner eller manglende erfaring og kunnskap når de får tilsyn og opplæring i bruk av apparatet på en sikker måte og forstår farene. Barn må ikke leke med apparatet. Rengjøring og brukervedlikehold skal ikke utføres av barn uten opplæring.
- Strømledningen kan ikke byttes. Hvis ledningen blir ødelagt, må vekselstrømsadapteren kastes.

- Det følgende symbolet betyr at apparatet er egnet for rengjøring under en rennende vannkran.



- Ikke rengjør med vann når vekselstrømsadapteren er koblet til.
- Ikke bruk andre vekselstrømsadaptere eller ladestativ enn de medfølgende til dette apparatet.

Bruk heller ikke andre produkter med den medfølgende vekselstrømadapteren eller ladestativet. (Se side 140.)

- Følgende symbol indikerer at en særskilt avtakbar strømforsyning kreves for å koble det elektriske apparatet til strømmettet. Typereferansen for strømforsyningsenhet er merket i nærheten av symbolet.



Sikkerhetsforholdsregler

For å redusere risiko for skade, død, elektrisk støt, brann, og skade på eiendom bør man alltid ta hensyn til følgende sikkerhetsforholdsregler.

Symbolforklaring

Følgende symboler er brukt for å klassifisere og beskrive nivået for risiko, skade og skade på eiendom forårsaket når betegnelser blir ignorert og utstyret ikke brukes riktig.



FARE

Betegner en potensiell risiko som medfører alvorlig skade eller død.



ADVARSEL

Betegner en potensiell risiko som kan medføre alvorlig skade eller død.



FORSIKTIG

Betegner en risiko som kan medføre lettere skade eller skade på eiendom.

Følgende symboler brukes for å klassifisere og beskrive hvilken type instruksjoner som skal følges.



Dette symbolet brukes for å varsle brukerne om en bestemt prosedyre som ikke må utføres.



Dette symbolet brukes for å varsle brukerne om en bestemt prosedyre som må følges for å bruke apparatet på en trygg måte.



ADVARSEL

► Strømforsyning



Ikke koble til/fra adapteren med våte hender.
- Dette kan medføre elektrisk støt eller skade.

Ikke senk eller vask vekselstrømsadapteren eller ladestativet i vann.

Ikke plasser vekselstrømsadapteren eller ladestativet over eller nær en vask eller badekar som er fylt med vann. Aldri bruk apparatet hvis vekselstrømsadapteren er skadet eller overopphetet eller hvis støpselet sitter løst i stikkontakten.



Kabelen må ikke ødelegges eller endres, man må ikke bruke makt for å bøye, trekke eller vri kabelen. Ikke sett noe tungt oppå eller klem kabelen.

- Dette kan føre til elektrisk støt eller brann grunnet kortslutning.



Ikke bruk på en måte som overbelaster strømmettet eller ledningsnettet.

- Overbelastning av strømmettet ved å koble til for mange støpsler til en stikkontakt kan medføre brann grunnet overopphetning.



Sørg alltid for at apparatet er koblet til en elektrisk strømkilde. Den må være kompatibel den angitte spenningen for vekselstrømsadapteren.

Pass på at adapteret er satt helt inn.

- Hvis ikke kan dette medføre brann eller elektrisk støt.



Koble alltid fra adapteren fra stikkontakten når den skal rengjøres.

- Hvis ikke kan dette medføre elektrisk støt eller skade.



ADVARSEL

Støpselet, utstyrspiluggen og ladepluggen skal rengjøres med jevne mellomrom for å unngå at det samler seg opp støv.



- Hvis man unnlater å gjøre dette kan det forårsake brann på grunn av isolasjonsfeil som skyldes fuktighet.
Koble fra adapteren og tørk med en tørr klut.

► I tilfelle avvik eller funksjonsfeil

Man må slutte å bruke apparatet og fjerne adapteren umiddelbart dersom det oppstår en unormalitet eller feil.

- Hvis ikke kan dette medføre brann, elektrisk støt eller skade.

<Tilfeller med unormalitet og feil>



- Hoveddelen på apparatet, adapteren, ladestativet eller kabelen er ødelagt eller unormalt varm.
 - Hoveddelen på apparatet, adapteren, ladestativet, eller kabelen lukter brent.
 - Det er en unormal lyd under bruk eller lading av hoveddelen, ladestativet, adapteren eller kabelen.
- Be umiddelbart om en gjennomgang eller reparasjon av apparatet hos et autorisert verksted.

► Dette produktet

Dette produktet har et innebygget ladbart batteri.



Ikke kast i ild, tilfør varme, lad, bruk eller forlat den i omgivelser med høy temperatur.

- Dette kan medføre væskelekkasje, overoppheting eller eksplosjon.

Ikke gjør endringer eller reparasjoner på apparatet.



- Dette kan medføre brann, elektrisk støt eller skade.

Kontakt autorisert serviceverksted for reparasjoner (skifting batteri osv.)



Ta aldri apparatet fra hverandre, dette skal kun gjøres når apparatet skal kastes.

- Dette kan medføre brann, elektrisk støt eller skade.

► Forebygging av ulykker

Oppbevares utilgjengelig for spedbarn og små barn.



Må heller ikke brukes av spedbarn og små barn.

- Å putte deler eller tilbehør i munnen kan forårsake en ulykke eller personskade.

Dersom oljen svelges ved et uhell må man ikke tvinges til å kaste opp, man skal heller drikke store mengder vann og kontakte lege.



Dersom oljen kommer i kontakt med øynene skal man umiddelbart skylde dem grundig med rennende vann og kontakte lege.

- Hvis ikke kan det medføre fysiske problemer.

FORSIKTIG

► Beskyttelse av huden

Ikke press bladet mot leppen eller huden.

 Ikke bruk produktet til andre formål enn trimming av skjegg.

 Ikke sett bladene direkte på ørene eller ru hud (så som hevelser, skader eller eksem).

- Det kan føre til skade på huden.

 **Kontroller at bladene ikke er skadet eller deformert før bruk.**
- Å unnlate å gjøre dette kan føre til skade på huden.

► Merknader til følgende forebyggende tiltak

 **La ikke metallgjenstander eller søppel feste seg til støpselet, apparatpluggen eller ladepluggen.**

- Dette kan føre til elektrisk støt eller brann grunnet kortslutning.

 **Må ikke slippes i gulvet eller slås mot andre gjenstander.**
- Dette kan medføre skade.

 **Ikke snurr strømkabelen rundt adapteren ved oppbevaring.**
- Det kan medføre at ledningen i strømkabelen ryker grunnet belastningen, det kan igjen føre til brann på grunn av kortslutning.

 **Adapteren skal tas ut av stikkkontakten når den ikke er i bruk.**

- Hvis man ikke gjør det kan dette føre til elektrisk støt eller brann grunnet elektrisk lekkasje som følge av isolasjonsdefekt.

 **Adapteren eller apparatpluggen skal kobles fra ved holde i pluggen/støpselet, ikke ved å dra i strømkabelen.**

- Hvis ikke kan dette medføre elektrisk støt eller skade.

Håndtering av batteriet etter at det er tatt ut av apparatet, ved avhending

FARE

Det oppladbare batteriet er kun til bruk på dette apparatet. Ikke bruk batteriet på andre produkter.

Ikke lad batteriet etter at det er fjernet fra produktet.

• **Må ikke kastes i åpne flammer eller tilføres varme.**

• **Ikke slå, demonter, modifier eller punkter med en negl.**

• **Den positive og den negative polen må ikke komme i kontakt med hverandre eller i kontakt via andre metallgjenstander.**

 • **Batteriet skal ikke bæres eller lagres sammen med smykker av metall som for eksempel halskjeder og hårnåler.**

• **Batteriet skal ikke brukes eller etterlates der det kan utsettes for høy temperatur, som for eksempel i direkte sollys eller nær varmekilder.**

• **Den ytre emballasjen skal aldri tas av.**

- Dette kan medføre overoppheting, antennelse eller eksplosjon.



ADVARSEL



Når man har tatt ut det oppladbare batteriet skal det lagres utilgjengelig for små barn og babyer.

- Batteriet er skadelig hvis det svelges.
Hvis det skjer må man kontakte lege umiddelbart.

Hvis det lekker batterivæske, må batteriet ikke berøres uten vernehansker.



- Batterivæsken kan føre til at man blir blind hvis den kommer i kontakt med øynene.
Ikke klø deg i øynene. Vas umiddelbart med rent vann og kontakt lege.
- Batterivæsken kan gi betennelse eller skade hvis den kommer i kontakt med hud eller klær.
Vask grundig med rent vann og kontakt lege.

Tiltenkt bruksområde

- Før tilbehør brukes, sjekk at det har blitt satt riktig på. Unnlatelse fra å gjøre det kan føre til at hår blir klippet for kort.
- Apparatet skal ikke brukes på dyr.
- Smør bladet med olje før og etter hver bruk. (Se side 146.)
Dersom olje ikke blir påført, kan følgende problemer oppstå.
 - Apparatet har blitt sløvt.
 - Kortere driftstid.
 - Høyere lyd.
- Ikke bruk tynnere, lettbensin, alkohol eller andre kjemikalier. Dersom disse blir brukt, kan det føre til sprekker eller misfarging av hoveddekselet. Hoveddekselet skal bare rengjøres med en myk klut som er fuktet med springvann eller såpevann.
- Oppbevar apparatet på et sted med lav fuktighet etter bruk. Hvis ikke kan dette føre til funksjonsfeil på grunn av kondens eller rust.

Identifisere deler

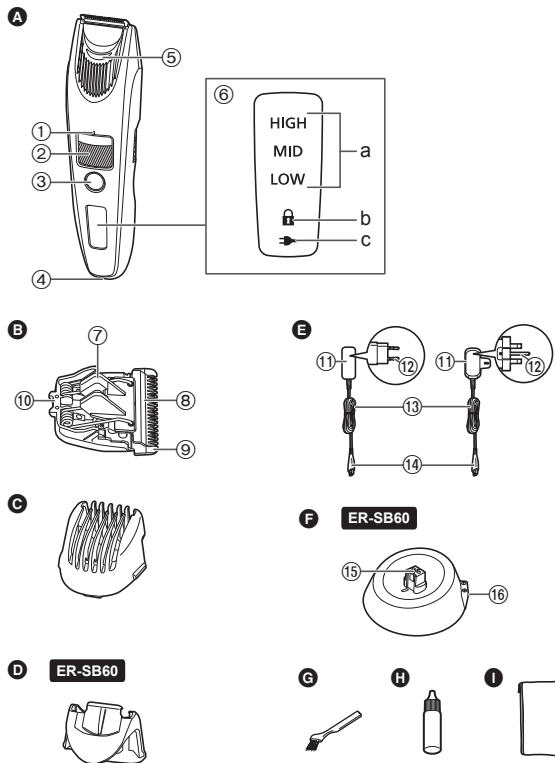

A Hoveddeksel

- ① Indikasjonsmerke for trimmehøyde
- ② Skive
- (høydejusteringskontroll)
- ③ Strømbryter
- ④ Pluggmottak
- ⑤ Vanninntak
- ⑥ Lampedisplay
 - a. Batterikapasitetslampe
 - b. Bryterlås-lampe (🔒)
 - c. Lampe for ladestatus (➡)

B Blad

- ⑦ Rensespake
- ⑧ Bevegelig blad
- ⑨ Fast blad
- ⑩ Festekrok

C Kamtilbehør for trimmehøyde

D Tilbehør for fintrimming

ER-SB60

E Vekselstrømsadapter (RE7-87)

(Utseende på støpselet varierer fra land til land.)

- ⑪ Adapter
- ⑫ Støpsel
- ⑬ Strømkabel
- ⑭ Utstyringsplugg

F Ladestativ (RC9-86)

ER-SB60

- ⑮ Ladeplugg
- ⑯ Stativkontakt

Tilbehør

G Rensebørste

H Olje

I Veske

Forberedelse

Lading

- Slå av apparatet.
- Tørk av eventuelle vandrdåper fra pluggmottaket og ladestativet.

1 Koble utstyrspuggen til stikkontakten.

2 Plugg adapteren i strømnettets uttak.

- Kontroller at lampen for ladestatus (→) lyser.
- Lading fullføres etter omtrent 1 time.

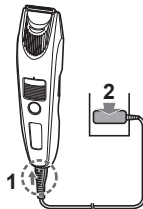

3 Koble fra adapteren etter lading er fullført.

Under lading

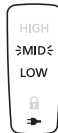

Lampe for ladestatus (→) lyser. Batterikapasitetslampen blinker i rekkefølgen "LOW (LAV)", "MID (MIDDELS)" og "HIGH (HØY)" etter hvert som ladingen fremskrider.

Etter at ladingen er ferdig

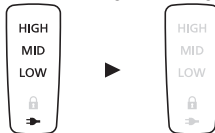

Batterikapasitetslampen og lampen for ladestatus (→) tennes og slukkes så etter 5 sekunder.

Notater

- Hvis det oppstår støy fra en radio eller andre kilder når apparatet brukes eller lades, må apparatet brukes i et annet rom.
- Batteriet vil svekkes hvis det ikke har vært brukt på mer enn 6 måneder. Sørg for at batteriet fullades minst hver 6. måned.
- Ladetiden kan variere når apparatet brukes første gang eller hvis det ikke har blitt brukt på mer enn 6 måneder. Lampen på apparatet lyser muligens ikke på flere minutter når ladingen starter, men vil lyse når ladingen fortsetter.
- Anbefalt romtemperatur for lading er 10 °C – 35 °C. Ladetiden kan øke, eller lampen for ladestatus (→) vil blinke hurtig, og batteriet vil kanskje ikke lades ordentlig under svært høye eller lave temperaturer.
- Når lampen for ladestatus (→) blinker raskt (to ganger i sekundet), er det en feil med ladingen. Lad batteriet i anbefalt omgivelsestemperatur.
- 1 full lading vil gi cirka 60 minutters kontinuerlig drift. (Basert på tørr bruk ved 20 °C – 30 °C.)
- Driftstiden kan variere avhengig av bruksfrekvensen og bruksmetoden.
- Batteriet er et litium-ionbatteri, så det har ingen innvirkning på batteriets levetid hvis du lader batteriet hver gang du bruker det.

Lade med ladestativ ER-SB60

1. Sett apparatpluggen inn i ladestativet.
2. Plasser hoveddekslet på ladestativet.
3. Plugg adapteren i strømnettets uttak.

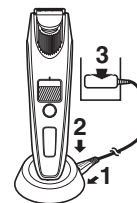

Bruk

- Slå av apparatet.
- Smør bladet med olje før og etter hver bruk. (Se side 146.)
- Det kan hende at apparatet ikke fungerer i omgivelsestemperaturer lavere enn omtrent 5 °C.
- Ikke bruk trimmeren når man har brukt barberskum eller dersom skjegget er vått. Et vått skjegg kan feste seg til huden eller hope seg opp, noe som gjør det vanskelig å trimme.
- Før trimming, bør du kjemme barten med en kam.

1 Fest ønsket tilbehør, og juster til nødvendig trimmehøyde.

2 Trykk på , og start trimmingen.

- Strømmen kan ikke slås på når bryterlås-lampen () blinker, siden strømbryteren er låst. Hold strømbryteren inne i mer enn 2 sekunder for å låse opp. (Se denne siden.)

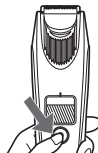

Bruk kamtilbehøret for trimmehøyde  (Se side 143.)

Bruke tilbehøret for fintrimming  (Se side 144.)

Bruk uten tilbehøret  (Se side 144.)

Når batterikapasiteten er lav, blinker "LOW (LAV)" når apparatet brukes. Apparatet piper to ganger etter at det har blitt slått av. Du kan fortsette å trimme i ca. 5 minutter etter at "LOW (LAV)" begynner å blinke. (Dette vil variere, avhengig av bruken.)





3 Trykk på når du er ferdig.

142

Låse/ låse opp strømbryteren

► Låse strømbryteren



1. Hold  inne i mer enn 2 sekunder.
 - Bryterlås-lampen () vil lyse i 5 sekunder og så slukkes.
 - Apparatet stopper.



2. Slipp .



► Låse opp strømbryteren

1. Hold  inne i mer enn 2 sekunder.
 - Bryterlås-lampen () slukkes.



2. Slipp  med én gang apparatet starter.



Vekselstrømsdrift

Hvis du kobler vekselstrømsadapteren til apparatet på samme måte som ved lading og slår på strømmen, kan du bruke den.

- Hvis gjenstående batteri er for lavt, kan bladene bevege seg sakte eller stoppe, selv med vekselstrømkilde. I dette tilfellet lader du batteriet i 1 minutt eller mer.
- Batteriet vil tømmes selv med vekselstrømkilden.

Fjerning og montering av tilbehøret

- Pass på å ikke skade hendene med bladet når du fjerner eller monterer tilbehøret.
- Slå av apparatet.

► Montering av tilbehøret

Monter tilbehøret på hoveddekselet slik at det klikker på plass.

- Dersom tilbehøret ikke monteres riktig, kan det forskyves og klippe for mye under bruk.

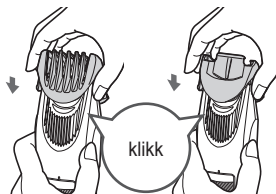

► Fjerning av tilbehøret

Hold hoveddekselet godt, og fjern tilbehøret fra hoveddekselet.

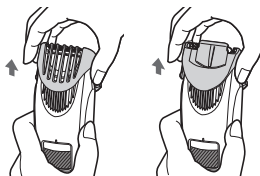

Kamtilbehør for trimmehøyde



(Trimmehøyde: ca. 1 mm – 10 mm)

- Virkelig hårlengde vil være litt lenger enn den høyden du stiller inn.

► Slik justerer du trimmehøyde

Vri skiven og juster indikasjonssmerket for trimmehøyde

(a) til ønsket lengde.

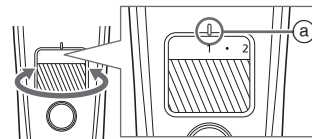

Indikator	1	•	2	•	3	•	4	•	5	•
Trimmehøyde (mm) (omtrentlig)	1	1,5	2	2,5	3	3,5	4	4,5	5	5,5

Indikator	6	•	7	•	8	•	9	•	10
Trimmehøyde (mm) (omtrentlig)	6	6,5	7	7,5	8	8,5	9	9,5	10

► Trimming til en jevn lengde

Hold apparatet slik at strømbryteren peker utover, og trim ved å føre bladet i kontakt med huden. Beveg deretter apparatet mot skjeggets retning.

- Hårrester kan samle seg på innsiden av tilbehøret ved trimming av mye skjegg, derfor må håravfall fjernes etter hver bruk.

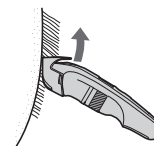

Tilbehør for fintrimming **ER-SB60**



• Trimmehøyden kan ikke justeres.

► Slik bruker du tilbehøret for fintrimming

Skyv tilbehøret for fintrimming for å endre posisjonen til bladet som skal vises, avhengig av hvor du skal klippe.

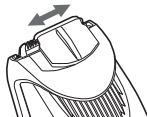

► Trim skjegget i smale seksjoner eller til detaljert fasong

Flytt bladet langs huden for å trimme.



Uten tilbehøret

(Trimmehøyde: ca. 0,5 mm)

• Apparatet kan ikke trimme hårlengder kortere enn 0,5 mm.

► Trimming av dunet hår

Hold apparatet slik at strømbryteren peker utover, og trim ved å føre bladet i kontakt med huden.



► Utforme presise linjer

- 1 Plasser bladet i en rett vinkel på kanten der du ønsker å lage en presis linje.**
- 2 Flytt bladet bort og ned fra området du vil forlate, og klipp resten av skjegget.**



Rengjøring

- Rengjør hoveddekslet, bladet og tilbehøret etter hver bruk. (Ved mangelfullt renhold vil bevegeligheten og skarpheten hemmes.)
- Slå av apparatet.
- Koble hoveddekslet fra vekselstrømsadapteren.

Med vann

► Hoveddeksel, blad og tilbehør

For å fjerne litt smuss

1. Fjern tilbehøret, og slå på apparatet.
2. La vannet renne inn i vanninntaket som er foran på hoveddekslet, skyll grundig i ca. 20 sekunder, og slå deretter av apparatet.

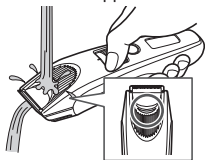

- Rens med vann og rist opp og ned for å fjerne vannet.

Fjerne gjenstridig smuss

1. Fjern tilbehøret og bladet. (Se sidene 143 og 146.)
2. Rengjør hoveddekslet, bladet og tilbehøret med rennende vann.

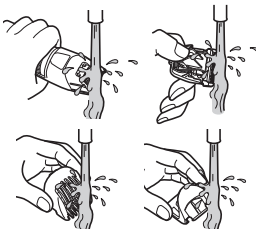

- Rens med vann og rist opp og ned for å fjerne vannet.

3. Tørk av med et håndkle og la den tørke av seg selv.
 - Det vil tørke raskere med skjærekniven fjernet.
4. Smør olje på bladet etter tørking. (Se side 146.)
5. Fest bladet og tilbehøret på hoveddekslet.

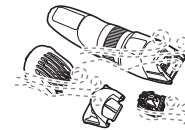

Med børste

► Hoveddeksel og blad

1. Fjern bladet. (Se side 146.)
2. Børst bort eventuelle hårrester fra hoveddelen og fra rundt bladet.
3. Børst hårrester bort fra bladkanten.
4. Børst bort eventuelle hårrester mellom det faste bladet og det bevegelige bladet, mens du trykker ned rensespaken (b) for å heve det bevegelige bladet.
5. Smør olje på bladet. (Se side 146.)
6. Fest bladet og tilbehøret på hoveddekslet.

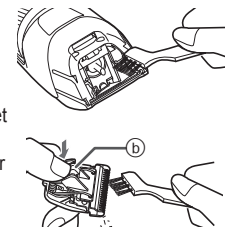

► Ladestativ ER-SB60

Bruk rensbørsten til å fjerne hår og støv fra ladepluggen eller hullet på undersiden.

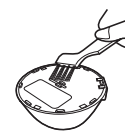
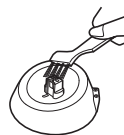

Smøring

- Smør bladet med olje før og etter hver bruk.

- 1 Fjern bladet.**
(Se denne siden.)
- 2 Påfør en oljedråpe på hvert anviste punkt.**
- 3 Fest bladet til hoveddekselet, slå på strømmen og la den kjøre i ca. 5 sekunder.**

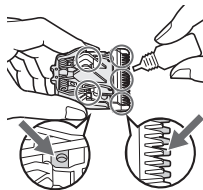

► Reservedel

Reservedeler fås hos forhandleren eller et serviceverksted.

Reservedel for ER-SB60/ER-SB40	Blad	WER9621
--------------------------------	------	---------

Fjerne og montere bladet

► Fjerne bladet

Hold hoveddekselet med bryteren vendt opp, og skyv bladet ut med tommelen mens du tar imot det med den andre hånden.

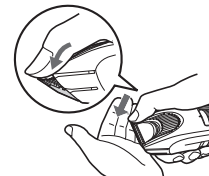

► Montere bladet

Sett festekroken (B) i bladinnfatningen (A) på hoveddekselet, og press til du hører et klikk.

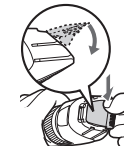
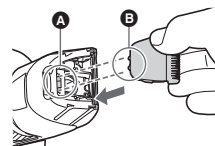

Problemløsning

Gjennomfør følgende handlinger.

Hvis problemet ikke kan løses, kontakt butikken du kjøpte enheten fra eller et serviceverksted som er autorisert av Panasonic for reparasjon.

Problem	Handling
Strømbryteren slås ikke PÅ.	▶ Lås opp bryterlåsen. (Se side 142.)
Apparatet har blitt sløvt.	Fram til problemene er løst skal du følge hver framgangsmåte som følger;
Driftstiden er kort.	▶ 1. Lad apparatet. (Se side 141.)
Apparatet sluttet å fungere.	▶ 2. Rengjør bladet og ha på olje. (Se sidene 145 og 146.)
	▶ 3. Bytt blad. (Se side 146.)
	▶ 4. Få batteriet byttet av et autorisert serviceverksted.
Apparatet kan ikke lades.	▶ Sett utstyrspluggen ordentlig inn i apparatet.
Lager en lyd.	▶ Påfør på olje. (Se side 146.)
	▶ Kontroller at bladet er montert riktig.

Bladets levetid

Bladets levetid varierer med hvor hyppig og hvor lenge du bruker apparatet. Bladets levetid er for eksempel omtrent 3 år hvis apparatet brukes i 5 minutter 10 ganger i måneden. Bytt bladene hvis klippe-effektiviteten reduseres kraftig til tross for riktig vedlikehold.

Batteriets levetid

Batteriets levetid varierer med bruksfrekvens og -lengde. Hvis batteriene lades én gang hver måned vil levetiden være ca 3 år. Dersom brukstid er betydelig kortere etter fullstendig opplading, betyr det at batteriet har nådd slutten av levetiden.

Ta ut det innebygde oppladbare batteriet

Ta ut det innebygde oppladbare batteriet før du kasserer apparatet. Pass på å kassere batteriet på en miljøstasjon hvis det finnes en.

Dette bildet skal bare brukes når du kaster apparatet, og skal ikke brukes til å reparere det. Hvis du demonterer apparatet selv, kan det føre til funksjonssvikt.

- Koble apparatet fra vekselstrømsadapten.
- Trykk på strømbryteren for å slå apparatet på, og la det være på helt til batteriet er fullstendig utladet.
- Utfør trinn ① til ⑬ og løft batteriet, og deretter ta det ut.
- Pass på at du ikke kortslutter positive og negative terminaler på brukte batterier. Terminaler skal isoleres ved å bruke limbånd.

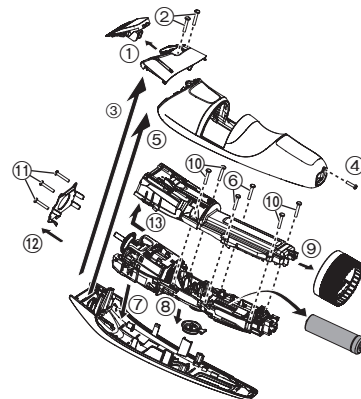

Miljøvern og gjenbruk av materialer

Apparatet inneholder et litium-ionbatteri.

Påse at batteriet kasseres på en miljøstasjon, dersom det er en slik der du bor.

Spesifikasjoner

Strømkilde	Se merkeplaten på vekselstrømsadapteren. (Automatisk spenningsomformer)
Motorspenning	3,6 V===
Ladetid	Omtrent 1 time.
Luftbåren akustisk støy	64 (dB (A) re 1 pW)

Dette produktet er kun ment til husholdningsbruk.

Brukerinformasjon om innsamling av gammelt utstyr og brukte batterier

Bare for EU og land med retursystemer



Slike symboler på produkter, emballasje, og/eller på medfølgende dokumenter betyr at brukte elektriske/elektroniske produkter og batterier ikke må blandes med vanlig husholdningsavfall.

For riktig håndtering og gjenvinning av gamle produkter og brukte batterier, vennligst lever dem til innsamlingssteder i samsvar med nasjonal lovgivning. Ved riktig håndtering av disse produktene og batteriene, hjelper du til med å spare verdifulle ressurser og forhindre potensielle negative effekter på menneskers helse og miljø.

For mer informasjon om innsamling og gjenvinning vennligst ta kontakt med din kommune.

Ukorrekt håndtering av dette avfallet kan medføre straffansvar, i overensstemmelse med nasjonal lovgivning.



Merknader for batterisymbolet (nederste symbol)

Dette symbolet kan bli brukt i kombinasjon med et kjemisk symbol. I dette tilfellet etterkommer det kravet satt av direktivet for det kjemikaliet det gjelder.

Bruksanvisning
(Hushåll) AC/uppladdningsbar skäggrimmer
Modellnr. ER-SB60/ER-SB40

Innehåll

Säkerhetsföreskrifter	152	Felsökning.....	162
Avsedd användning	155	Bladets livslängd.....	163
Delidentifikation.....	156	Batterilivstid.....	163
Förberedelser.....	157	Ta ut det inbyggda uppladdningsbara batteriet	163
Användning.....	158	Specifikationer.....	164
Rengöring.....	161		

Tack för att du köpt denna produkt från Panasonic.

Läs igenom denna bruksanvisningen noga innan du börjar använda apparaten. Spara bruksanvisningen för framtida bruk.

Varning

- Denna apparat kan användas av barn från 8 års ålder och personer med nedsatta fysiska, sensoriska eller mentala färdigheter, eller brist på erfarenhet eller kunskap, om de fått instruktioner eller övervakning avseende säker användning av apparaten och förstår de därtill kopplade riskerna. Barn får inte leka med apparaten. Rengöring och underhåll får inte utföras av barn utan övervakning av vuxen.
- Strömssladden kan inte bytas ut. Om strömssladden går sönder ska AC-adaptern kasseras.

- Följande symbol anger att den är lämplig för rengöring under rinnande vatten.



- Rengör inte med vatten när AC-adaptorn är ansluten.
- Använd aldrig någon annan produkt än den medföljande AC-adaptorn och laddningsstativet för annat syfte. Använd inte heller andra produkter med den medföljande nätadaptorn och bordsladdaren. (Se sidan 156.)
- Följande symbol indikerar att en specifik löstagbar strömförsörjningsenhet krävs för att ansluta den elektriska apparaten till elförsörjningen. Typpreferensen för strömförsörjningsenheten är markerad nära symbolen.





Säkerhetsföreskrifter

Svenska



För att minska risken för personskada, dödsfall, elstöt, brand och skada på egendom, måste du alltid följa säkerhetsföreskrifterna nedan.

Förklaring av symboler

Följande symboler används för att klassificera och beskriva nivån av fara, personskada och egendomsskada som kan uppstå om säkerhetsföreskriften inte åtföljs och apparaten används på ett felaktigt sätt.

 FARA	Betecknar en potentiell risk som kommer att resultera i allvarig personskada eller dödsfall.
 VARNING	Betecknar en potentiell risk som kan resultera i allvarig personskada eller dödsfall.
 FÖRSIKTIGHET	Betecknar en fara som kan resultera i en mindre personskada eller skada på egendom.

Följande symboler används för att klassificera och beskriva den typ av instruktioner som ska beaktas.

 Denna symbol används för att uppmärksamma användaren på en specifik användningsprocedur som inte får utföras.
 Denna symbol används för att uppmärksamma användaren på en specifik användningsprocedur som måste utföras för säker användning av apparaten.

152

VARNING

► Strömförsörjning

-  Anslut inte och koppla inte bort adaptorn till ett vägguttag med fuktiga händer.
- Det kan det orsaka elstöt eller personskada.

Doppa inte AC-adaptorn eller laddningsstativet i eller tvätta med vatten.

Placera inte AC-adaptorn eller laddningsstativet över eller nära ett vattenfyllt handfat eller badkar.

-  Använd aldrig apparaten om AC-adaptorn är trasig eller om strömkontakten sitter alltför löst i vägguttaget. Du får inte skada, modifiera eller alltför kraftfullt böja, dra eller vrida sladden. Placera inga tunga föremål ovanpå sladden och se till att den inte kommer i kläm.
- I annat fall kan det resultera i elstöt eller brand pga. kortslutning.

-  Använd inte apparaten på ett sätt som överskrider graderingen för nätströmmen eller sladdragningen.
- Att överskrida graderingen genom att ansluta alltför många kontakter till ett och samma vägguttag kan orsaka brand pga. överhettning.

-  **Kontrollera alltid att apparaten används med den nätström som anges på AC-adaptorn.**
För in adaptorn helt.

- I annat fall kan det resultera i brand eller elstöt.

-  **Koppla alltid bort adaptorn från vägguttaget inför rengöring.**
- I annat fall kan det resultera i elstöt eller personskada.



VARNING

Rengör regelbundet strömkontakten, stickpropp och laddarkontakten för att förhindra att damm ansamlas.



- I annat fall kan det uppstå brand på grund av isoleringsfel som orsakats av fukt.

Koppla bort adaptern och torka av den med en torr trasa.

► Vid onormal eller felaktig funktion

Avbryt genast användningen och koppla bort adaptern från vägguttaget vid onormal eller felaktig funktion.

- Underlåtenhet att göra detta kan resultera i brand, elstöt eller kroppsskada.

<Onormal funktion eller fel>



• Huvudenheten, laddningsstativet, adaptern eller sladden är deformerade eller onormalt varma.

• Huvudenheten, laddningsstativet, adaptern eller sladden luktar bränt.

• Det hörs ett konstigt ljud under användning eller laddning av huvudenheten, laddningsstativet, adaptern eller sladden.

- Begär genast en kontroll eller reparation hos ett auktoriserat servicecenter.

► Denna produkt

Denna apparat har ett inbyggt, laddningsbart batteri.



Kasta inte in det i öppen eld, utsätt det inte för värme och ladda inte upp det, använd det eller förvara det i en miljö med hög temperatur.

- Det kan i så fall orsaka vätskeläckage, överhettning eller explosion.

Modifiering eller reparation är inte tillåtet.



- Det kan orsaka brand, elstöt eller personskada.

Kontakta ett auktoriserat servicecenter för reparation (batteribyte osv.).



Apparaten får inte monteras isär, med undantag för vid kassering.

- Det kan orsaka brand, elstöt eller personskada.

► Förhindra olyckor

Placera inte apparaten inom räckhåll för barn.



Låt inte barn använda apparaten.

- Om delar eller tillbehör kommer i munnen kan det resultera i personskada eller skada på apparaten.

Om oljan sväljs av misstag, framkalla inte kräkning utan drick rikligt med vatten och kontakta läkare.



Om oljan kommer i kontakt med ögonen, skölj genast grundligt under rinnande vatten och kontakta läkare.

- Underlåtenhet att göra detta kan leda till fysiska problem.



FÖRSIKTIGHET

► Skydda huden

Tryck inte skärbladet mot dina läppar eller din hud.

Använd inte denna produkt för annat syfte än trimning av skägg.



Placera inte bladen på öron eller grov hud (såsom svullnader, skador eller skönhetsfläckar).

- Detta kan resultera i hudskada.



Kontrollera före bruk att bladen inte är skadade eller deformerade.

- Underlåtenhet att göra detta kan resultera i skada på huden.

► Observera följande försiktighetsåtgärder



Låt inte metallföremål eller skräp fastna på strömkontakten, apparatens kontakt eller laddarkontakten.

- I annat fall kan det resultera i elstöt eller brand pga. kortslutning.



Apparaten får inte tappas eller slås mot andra föremål.

- Detta kan orsaka personskada.



Linda inte strömsladden runt adapter vid förvaring.

- Då kan strömsladden gå sönder av belastningen och orsaka brand pga. kortslutning.



Koppla bort adaptern från vägguttaget när den inte används.

- Om du inte gör detta kan det resultera i elstöt eller brand pga. läckström orsakad av försämrad isolering.



Koppla bort adapter eller apparatkontakt genom att hålla i adapter eller apparatkontakt, inte i strömsladden.

- I annat fall kan det resultera i elstöt eller personskada.

Hantering av urtaget batteri vid kassering



FARA

Det laddningsbara batteriet är endast till för användning i denna apparat. Använd inte batteriet med andra produkter. Ladda inte batteriet när det har tagits bort från produkten.

- Kasta inte i eld eller applicera värme.
 - Slå inte på, ta isär, modifiera eller punktera batteriet med en nål.
 - Låt inte batteriets positiva och negativa poler komma i kontakt med varandra genom något metallföremål.
 - Bär inte eller förvara inte batteriet tillsammans med metallsmücken, såsom halsband och hårnålar.
 - Använd inte eller lämna inte batteriet där det utsätts för höga temperaturer, som t.ex. i direkt solljus eller nära andra värmekällor.
 - Ta aldrig av höljet på batteriet.
- Det kan i så fall orsaka överhettning, antändning eller explosion.





VARNING



Efter att du tagit bort batteriet, förvara det inte inom räckhåll för barn och spädbarn.

- Batteriet orsakar skador på kroppen om du råkar svälja det. Om detta inträffar, kontakta läkare omedelbart.



Om batterivätska läcker ut, vidrör inte batteriet med bara händer.

- Batterivätskan kan orsaka blindhet vid kontakt med ögonen. Gnugga dig inte i ögonen. Tvätta omedelbart med rent vatten och kontakta en läkare.
- Batterivätskan kan orsaka inflammation eller skador om den kommer i kontakt med huden eller kläder. Tvätta bort batterivätskan ordentligt med rent vatten och kontakta en läkare.

Avsedd användning

- Innan ett tillbehör används, kontrollera att det har monterats ordentligt. Om detta inte gör kan håret trimmas för kort.
- Apparaten får inte användas på djur.
- Applicera olja på skärbladet före och efter varje användning. (Se sidan 162.)
Om olja inte appliceras kan följande problem uppstå.
 - Apparaten är slö.
 - Förkortad drifttid.
 - Högre ljud.
- Använd inte thinner, bensin, alkohol eller andra kemikalier. Detta kan orsaka funktionsfel, sprickor eller missfärgning på huvuddelen. Gör endast rent huvuddelen med en mjuk trasa som lätt fuktats med kranvatten eller tvål och vatten.
- Förvara apparaten på en plats med låg fuktighet efter användning. I annat fall kan det resultera i felaktig funktion på grund av kondens eller rost.

Delidentifikation

Svenska

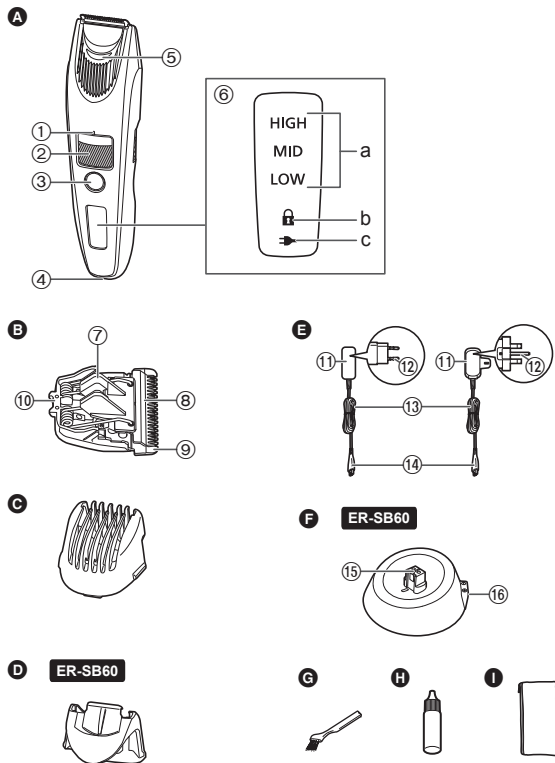

A Huvuddel

- 1 Trimlängdens indikation
- 2 Reglage (höjdjustering)
- 3 Strömbrytare
- 4 Kontakt
- 5 Vatteninlopp
- 6 Displayen
 - a. Batterikapacitet lampa
 - b. Lampa för brytarlås (🔒)
 - c. Laddningsstatuslampa (➔)

B Skärblad

- 7 Rengöringsspak
- 8 Rörligt skärblad
- 9 Fast skärblad
- 10 Monteringskrok

C Kamtillbehör för trimningshöjd

D Fint trimningstillbehör

ER-SB60

E AC-adapter (RE7-87)

(Formen på strömkontakten varierar beroende på område.)

- 11 Adapter
- 12 Strömkontakt
- 13 Strömsladd
- 14 Stickpropp

F Bordsladdare (RC9-86)

ER-SB60

- 15 Laddarkontakt
- 16 Stativuttag

Tillbehör

G Rengöringsborste

H Olja

I Väska

Förberedelser

Laddar

- Slå av apparaten.
- Torka bort eventuella vattendroppar på apparatens kontakt och bordsladdare.

1 Anslut stickproppen till kontakten.

2 Anslut adaptern till nätet.

- Kontrollera att laddningsstatuslampan (➔) lyser.
- Laddning är klar efter ca 1 timme.

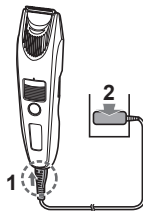

3 Koppla bort adaptern efter det att laddning är klar.

Under pågående laddning

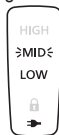

Laddningsstatuslampan (➔) lyser. Batterikapacitet lampan kommer att blinka i ordningen "LOW (LÅG)", "MID (MEDEL)" och "HIGH (HÖG)" under laddning.

När laddningen är klar

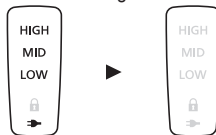

Batterikapacitet lampan och laddningsstatuslampan (➔) tänds och släcks sedan igen efter 5 sekunder.

OBS!

- Om det hörs brus från radioapparater eller andra källor medan apparaten används eller laddas, flytta till en annan plats för användning av apparaten.
- Batteriet kommer att försämrans om det inte används under 6 månader eller mer så se till att en full uppladdning görs åtminstone var 6:e månad.
- Laddningstiden kan variera när man använder apparaten för första gången eller om den inte har använts under längre tid än 6 månader. Lampan på apparaten kanske inte tänds under flera minuter under första laddning men kommer att tändas om laddningen fortsätts.
- Rekommenderad omgivningstemperatur vid laddning är 10 °C – 35 °C. Laddningen kan ta längre tid, eller så blinkar laddningsstatuslampan (➔) snabbt och batteriet laddas eventuellt inte fullt vid extremt låga eller höga temperaturer.
- När laddningsstatuslampan (➔) blinkar snabbt (två gånger per sekund) är det något fel med laddningen. Ladda batteriet i den omgivande temperatur som rekommenderas.
- 1 full laddning ger ungefär 60 minuters oavbruten användning. (Baserad på torr användning vid 20 °C – 30 °C.) Drifttiden kan variera beroende på hur ofta apparaten används och hur den används.
- Batteriet som används är ett litiumjonbatteri, så laddning efter varje användning kommer inte att påverka batteriets livslängd.

Laddning med laddningsstativet

ER-SB60

1. Sätt in apparatens kontakt i laddningsstativ.
2. Placera huvuddelen i bordsladdaren.
3. Anslut adaptern till nätet.

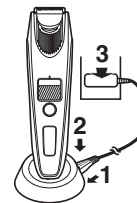



Användning

Svenska

- Slå av apparaten.
- Applicera olja på skärbladet före och efter varje användning. (Se sidan 162.)
- Apparaten kanske inte fungerar i en omgivningstemperatur lägre än cirka 5 °C.
- Använd inte med raklödder eller när skägget är blött. Ett blött skägg kan fastna på huden eller klumpa ihop sig vilket gör det svårt att trimma.
- Kamma din mustasch före trimning.

1 Montera önskat tillbehör och justera trimningshöjden efter behov.

2 Tryck på och trimma.

- Strömmen kan inte slås på när lampan för brytarlås () blinkar då strömbrytaren är låst. Tryck på och håll ner strömbrytaren i mer än 2 sekunder för att låsa upp. (Se denna sida.)

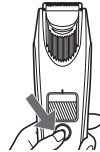

Använda kamtillbehöret för trimningslängd ➡ (Se sidan 159.)

Använda fint trimningstillbehör ➡ (Se sidan 160.)

Använda utan tillbehör ➡ (Se sidan 160.)

När batterikapaciteten är låg kommer "LOW (LÅG)" att blinka när apparaten används. Apparaten piper två gånger efter att den slagits av. Du kan trimma i cirka 5 minuter efter det att "LOW (LÅG)" blinkar. (Detta kan variera beroende på hur du använder apparaten.)





3 Tryck på när du är klar.

158



Låsa/låsa upp strömbrytaren

► Lås strömbrytaren

1. Tryck på och håll ned  i mer än 2 sekunder.
 - Lampan för brytarlås () tänds i 5 sekunder och släcks sedan.
 - Apparaten slutar att fungera.
2. Släpp upp .



► Att låsa upp strömbrytaren

1. Tryck på och håll ned  i mer än 2 sekunder.
 - Lampan för brytarlås () kommer att släckas.
2. När apparaten startar släpper du upp .



Nät drift

Om man kopplar AC-adaptorn till apparaten på samma sätt som för laddning och slår på strömmen kan du använda den.

- Om återstående batteri är lågt kan skärbladen röra sig långsamt eller stanna, även med nätkraftkälla. Om detta är fallet, ladda batteriet 1 minut eller längre.
- Batteriet kommer att ladda ur även med nätkraftkälla.



Ta bort och montera tillbehör

- Se till att inte skada händer m.m. med skärbladet när du tar bort eller sätter fast tillbehöret.
- Slå av apparaten.

► Montera tillbehöret

För ned tillbehöret på huvuddel tills det att ett klick hörs.

- Om tillbehöret inte är monterat korrekt kan det flytta sig och leda till att det skär för mycket under användning.

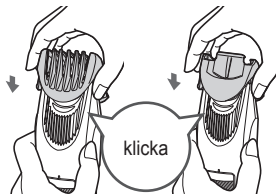

► Borttagning av tillbehör

Håll i huvuddelen ordentligt och ta bort tillbehöret från huvuddelen.

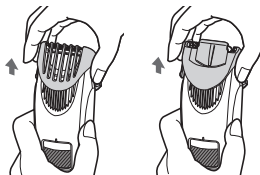

Kamtillebehör för trimningshöjd



(Trimlängd: ca 1 mm till 10 mm)

- Den faktiska hårlängden kommer att vara lite längre än höjden du ställer in.

► Hur man justerar trimlängden

Vrid reglaget och justera trimlängdens indikation (a) till önskad längd.

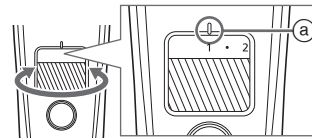

Indikator	1	•	2	•	3	•	4	•	5	•
Trimlängd (mm) (uppskattning)	1	1,5	2	2,5	3	3,5	4	4,5	5	5,5

Indikator	6	•	7	•	8	•	9	•	10
Trimlängd (mm) (uppskattning)	6	6,5	7	7,5	8	8,5	9	9,5	10

► Trimma till en jämn längd

Håll apparaten med strömbrytaren utåt, trimma genom att hålla skärbladet i kontakt med huden och rör apparaten mot skäggets riktning.

- Härrester kan samlas inuti tillbehöret när stora mängder skägg klipps, så dessa bör avlägsnas efter varje användning.

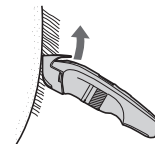

Fint trimningstillbehör **ER-SB60**



• Trimningslängden kan inte justeras.

► Hur man använder fint trimningstillbehör

Skjut det fina trimningstillbehöret för att byta position på exponerat skärblad beroende på placeringen av klippningen.

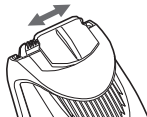

► Trimma skägg i trånga avsnitt eller för detaljerad formning

Flytta skärbladet längs huden för att trimma.



Utan tillbehör

(Trimlängd: ca 0,5 mm)

• Apparaten kan inte trimma hår till kortare än 0,5 mm.

► Trimma mjukt hår

Håll apparaten med strömbrytaren vänd utåt, trimma genom att sätta skärbladet mot huden.



► Formar noggranna linjer

- 1 Placera skärbladet i rät vinkel på kanten där du vill göra en noggrann linje.
- 2 Flytta skärbladet bort och ner från området du vill lämna och klipp bort resterande skägg.



Rengöring

- Rengör huvuddelen, skärbladet och tillbehöret efter varje användning. (Om det inte rengörs leder det till en dålig rörelse och sämre skärpa.)
- Slå av apparaten.
- Avlägsna huvuddelen från AC-adaptren.

Med vatten

► Huvuddel, skärblad och tillbehöret

Avlägsna lätt smuts

1. Avlägsna tillbehöret och starta apparaten.
2. Håll vatten genom vatteninloppet på framsidan av huvuddelen och skölj grundligt under ca 20 sekunder och stäng sedan av apparaten.

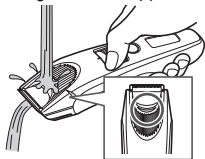

- Skölj med vatten och skaka bort vattnet.

Avlägsna tungt smuts

1. Avlägsna tillbehöret och skärbladet. (Se sidorna 159 och 162.)
2. Rengör huvuddelen, skärbladet och tillbehören under rinnande vatten.

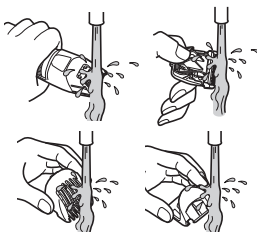

- Skölj med vatten och skaka bort vattnet.

3. Torka av vattnet med en handduk och låt den självtorka.
 - Den torkar snabbare med bladet borttaget.
4. Applicera olja på bladet när det är torrt. (Se sidan 162.)
5. Fäst skärbladet och tillbehöret på huvuddelen.

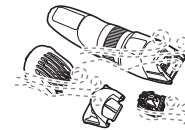

Med borste

► Huvuddel och skärblad

1. Ta av skärbladet. (Se sidan 162.)
2. Borsta bort eventuell hår från huvuddelen och runt knivbladen.
3. Borsta bort hårrester från skärbladets kanter.
4. Borsta bort eventuellt hår mellan det fasta och rörliga skärbladet och tryck samtidigt ned rengöringsspaken (Ⓞ) för att lyfta det rörliga skärbladet.
5. Applicera olja på bladet. (Se sidan 162.)
6. Fäst skärbladet och tillbehöret på huvuddelen.

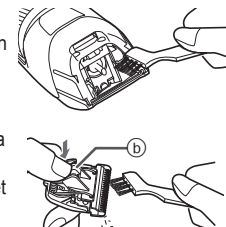

► Bordsladdare ER-SB60

Använd rengöringsborsten för att rengöra trimmade hår och smuts i laddarkontakten eller i hålet på undersidan.

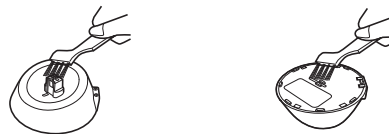

Smörjning

- Applicera olja på skärbladet före och efter varje användning.

- 1 Ta av skärbladet.
(Se denna sida.)
- 2 Applicera en droppe olja på varje punkt som indikeras.
- 3 Fäst skärbladet till huvuddelen, sätt på strömmen och låt den gå i ungefär 5 sekunder.

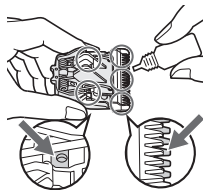

► Utbytbar del

Utbytbara delar kan inhandlas hos din återförsäljare eller servicecenter.

Utbytbara delar för ER-SB60/ ER-SB40	Skärblad	WER9621
---	----------	---------

Ta av och sätta på skärbladet

► Ta av skärbladet

Håll huvuddelen så att knappen pekar uppåt och tryck på skärbladet med tummen och fånga skärbladet med den andra handen.



► Att sätta på bladet

Placera monteringskroken (B) i skärbladet (A) på huvuddelen och tryck sedan in tills du hör att det klickar till.

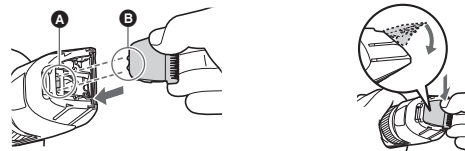

Felsökning

Utför följande åtgärder.

Om problemen inte kan lösas, kontakta butiken där du köpte enheten eller en serviceverkstad auktoriserad av Panasonic för reparation.

Problem	Åtgärd
Strömbrytaren slås inte PÅ.	► Lås upp brytarlåset. (Se sidan 158.)
Apparaten är slö.	Följ varje procedur nedan tills problemen lösts;
Användningstiden är kort.	► 1. Ladda apparaten. (Se sidan 157.) 2. Gör rent bladet och stryk på olja. (Se sidorna 161 och 162.) 3. Byt ut bladet. (Se sidan 162.) 4. Byt ut batteriet hos en auktoriserad serviceverkstad.
Apparaten slutade att fungera.	► Sätt i stickproppen i apparaten ordentligt.
Apparaten kan inte laddas.	► Applicera olja. (Se sidan 162.) ► Se till att bladet monterats riktigt.
Ett högt ljud hörs.	

Bladets livslängd

Skärbladets livslängd varierar beroende på hur ofta och länge apparaten används.

Till exempel; skärbladets livslängd är cirka 3 år om apparaten används 5 minuter 10 gånger i månaden. Byt ut skärbladen om trimmingens effektivitet minskar betydligt trots noggrant underhåll.

Batterilivstid

Batteriets livslängd varierar beroende på hur ofta och länge trimmern används. Om batteriet laddas en gång per månad är dess livslängd ca 3 år. Om drifttiden är avsevärt kortare även efter en full laddning kan batteriet ha nått slutet av dess livslängd.

Ta ut det inbyggda uppladdningsbara batteriet

Ta bort det inbyggda uppladdningsbara batteriet innan du kasserar apparaten.

Lämna in batteriet på en återvinningsstation för batterier om en sådan finns.

Den här bilden ska endast följas vid kassering av apparaten, och får inte användas för att reparera den. Om du monterar ned apparaten själv kan det leda till funktionsfel.

- Avlägsna apparaten från AC-adaptorn.
- Tryck på strömbrytaren för att slå på strömmen och låt sedan strömmen vara på till dess att batteriet är helt urladdat.
- Gå igenom steg ① till ⑬ och lyft upp batteriet. Sedan tar du bort det.
- Var försiktig så att inte plus- och minuspolerna på borttagna batterier kortsluts och isolera polerna genom att sätta tejp på dem.

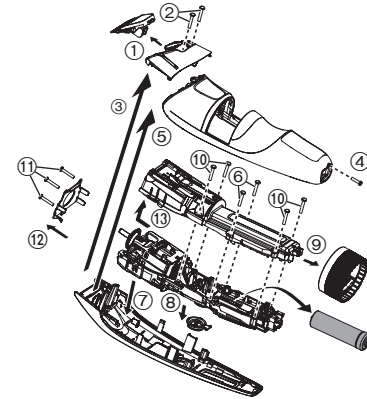

Miljöskydd och återvinningsbara material

Apparaten innehåller ett litiumjobatteri.

Lämna in batteriet på en återvinningsstation för batterier om en sådan finns där du bor.

Specifikationer

Kraftkälla	Se AC-adaptorns märkplåt. (automatisk spänningskonvertering)
Motorspänning	3,6 V \equiv
Laddningstid	Cirka 1 timme
Luftburet akustiskt buller	64 (dB (A) re 1 pW)

Denna produkt är endast avsedd för användning i hemmet.

Avfallshantering av produkter och batterier

Endast för Europeiska Unionen och länder med återvinningssystem



Dessa symboler på produkter, förpackningar och/eller medföljande dokument betyder att förbrukade elektriska och elektroniska produkter och batterier inte får blandas med vanliga hushållssopor.

För att gamla produkter och använda batterier ska hanteras och återvinnas på rätt sätt ska dom lämnas till passande uppsamlingsställe i enlighet med nationella bestämmelser.

Genom att ta göra det korrekt hjälper du till att spara värdefulla resurser och förhindrar eventuella negativa effekter på människors hälsa och på miljön.

För mer information om insamling och återvinning kontakta din kommun.

Olämplig avfallshantering kan beläggas med böter i enlighet med nationella bestämmelser.



Notering till batterisymbolen (nedanför)

Denna symbol kan användas i kombination med en kemisk symbol. I detta fall uppfyller den de krav som ställs i direktivet för den aktuella kemikalien.

Sisältö

Turvatoimet.....	168	Vianetsintä	178
Tarkoitettu käyttö.....	171	Terän käyttöikä	179
Osat.....	172	Akun kesto	179
Valmistelu.....	173	Sisäänrakennetun akun poisto	179
Käyttäminen	174	Tekniset tiedot	180
Puhdistaminen.....	177		

Kiitos että valitsit tämän Panasonic-tuotteen.

Lue ohjeet kokonaan ennen laitteen käyttämistä ja säästä ne myöhempää käyttöä varten.

Varoitus

- Laitetta saavat käyttää yli 8-vuotiaat lapset ja henkilöt, joiden fyysiset, aistinvaraiset tai henkiset ominaisuudet ovat heikentyneet tai joilta puuttuu kokemus ja tieto, jos heitä valvotaan laitteen käytössä, ja heille on annettu ohjeet laitteen turvallisesta käytöstä, ja he ymmärtävät laitteeseen liittyvät vaarat. Lapset eivät saa leikkiä laitteella. Lapset eivät saa puhdistaa laitetta tai tehdä kunnossapitotoimia laitteelle ilman valvontaa.
- Virtajohtoa ei voi vaihtaa. Jos johto on vahingoittunut, verkkolaite tulee hävittää.

- Tämä symboli merkitsee sitä, että laite voidaan puhdistaa juoksevan veden alla.



- Älä puhdista vedellä, jos verkkovirtaliitin on kiinnitettyinä.
- Älä käytä mitään muuta kuin toimitettua verkkolaitetta ja lataustelineettä mihinkään tarkoitukseen.
Älä myöskään käytä mitään muuta tuotetta toimitetulla verkkovirtaliittimellä ja lataustelineellä. (Katso sivu 172.)
- Tämä symboli ilmaisee, että sähkölaitteen yhdistäminen verkkovirtaan vaatii erityisen irrotettavan verkkolaitteen. Verkkolaitteen tyyppiviite on merkitty lähelle symbolia.



Turvatoimet

Jotta vältetään loukkaantumisen, hengen menetyksen, sähköiskun, tulipalon ja omaisuusvahinkojen vaaralta, seuraavia turvatoimia tulee aina noudattaa.

Kuvakkeiden selitykset

Seuraavia kuvakkeita käytetään luokittelemaan ja kuvaamaan vaaran, loukkaantumisen ja omaisuuden vahingoittumisen taso, jos varoitukset jätetään huomiotta ja laitetta käytetään väärin.



VAARA

Ilmaisee vakavaan loukkaantumiseen tai kuolemaan johtavan mahdollisen vaaran.



VAROITUS

Ilmaisee mahdollisen vaaran joka voi aiheuttaa vakavan loukkaantumisen tai kuoleman.



HUOMIO

Ilmaisee vaaran joka voi aiheuttaa lievän loukkaantumisen tai omaisuusvahingon.



Tätä kuvaketta käytetään hälyttämään käyttäjiä tietystä käyttömenettelytavasta jota ei tule noudattaa.



Tätä kuvaketta käytetään hälyttämään käyttäjiä tietystä käyttömenettelytavasta jota tulee noudattaa yksikön turvallisen käytön varmistamiseksi.



VAROITUS

► Syöttövirta



Älä liitä muuntajaa pistorasiaan tai irrota sitä pistorasiasta jos kätesi ovat märät.

- Näin toimiminen voi aiheuttaa sähköiskun tai loukkaantumisen.

Älä upota verkkolaitetta ja lataustelinettä veteen tai pese niitä vedellä.

Älä aseta verkkolaitetta ja lataustelinettä vedellä täytetyn altaan tai ammeen yläpuolelle tai niiden lähelle.



Älä koskaan käytä laitetta jos sen verkkolaite on vahingoittunut tai jos virtapistoke on pistorasiaan väljä.

Älä vahingoita, muokkaa, tai väkisin taivuta, vedä tai väännä johtoa. Älä myöskään laita mitään painavaa virtajohdon päälle äläkä nipistä johtoa.

- Niin tekeminen voi aiheuttaa oikosulusta johtuvan sähköiskun tai tulipalon.

Älä käytä tavalla jossa pistorasian tai johdotuksen nimellisteho ylittyy.



- Nimellistehon ylittäminen, joka johtuu siitä että liian monta pistoketta on yhdistetty yhteen pistorasiaan, voi aiheuttaa ylikuumenemisesta johtuvan tulipalon.

Varmista aina, että laitetta käytetään voimalähteellä, joka on yhteensopiva verkkolaitteen nimellisjännitteen kanssa.



Työnnä muuntaja kokonaan paikalleen.

- Ohjeen noudattamatta jättäminen voi aiheuttaa tulipalon tai sähköiskun.



Irrota muuntaja pistorasiasta aina ennen puhdistusta.

- Ohjeen noudattamatta jättäminen voi aiheuttaa sähköiskun tai loukkaantumisen.



VAROITUS

Puhdista virtapistoke, laitteen pistoke ja latauspistoke säännöllisesti estääksesi pölyn kerääntymisen.



- Ohjeen noudattamatta jättäminen voi aiheuttaa tulipalon kosteudesta johtuvan eristyshäiriön seurauksena.
Irrota muuntaja ja pyyhi se kuivalla kankaalla.

► Poikkeavuuksien tai virhetoimintojen tapauksessa

Jos verkkolaitteen toiminta on tavallisuudesta poikkeavaa tai siinä on virhetoimintoja, lopeta muuntajan käyttö välittömästi ja irrota verkkolaite.

- Ohjeen noudattamatta jättäminen voi aiheuttaa tulipalon, sähköiskun tai loukkaantumisen.

<Poikkeavuus tai toimintahäiriöt>



• **Pääyksikkö, latausteline, muuntaja tai johto on epämuodostunut tai epätavallisen kuuma.**

• **Pääyksikkö, latausteline, muuntaja tai johto haisee palaneelle.**

• **Pääyksiköstä, lataustelineestä, muuntajasta tai johdosta kuuluu epänormaali ääni käytön tai latauksen aikana.**

- Ota heti yhteyttä valtuutettuun huoltoliikkeeseen ja pyydä laitteen tarkistusta tai korjausta.

► Tämä tuote

Tuotteessa on kiinteä ladattava akku.



Älä heitä akkua tuleen tai lämmitä sitä, äläkä lataa tai käytä sitä korkeassa lämpötilassa tai jätä ympäristöön, jossa on korkea lämpötila.

- Niin toimiminen voi aiheuttaa nesteen vuotamisen, ylikuumenemisen tai räjähtämisen.

Älä muuntele tai korjaa laitetta.



- Niin tekeminen voi aiheuttaa tulipalon, sähköiskun tai loukkaantumisen.

Ota yhteyttä valtuutettuun huoltoliikkeeseen korjaamista varten (akun vaihto jne.)



Älä pura laitetta koskaan, paitsi sitä hävittäessäsi.

- Niin tekeminen voi aiheuttaa tulipalon, sähköiskun tai loukkaantumisen.

► Onnettomuuksien ehkäiseminen

Älä säilytä lasten ulottuvilla.



Älä anna lasten käyttää laitetta.

- Osien tai tarvikkeiden laittaminen suuhun voi aiheuttaa tapaturman tai vammaa.



Jos öljyä niellään vahingossa, älä yritä oksennuttaa sitä pois, juo paljon vettä ja ota yhteyttä lääkäriin.

Jos öljyä menee silmiin, pese ne välittömästi juoksevalla vedellä ja ota yhteys lääkäriin.

- Ohjeen noudattamatta jättäminen voi johtaa terveysongelmiin.

HUOMIO

► Ihon suojeleminen

Älä paina terää huulta tai ihoa vasten.

 Älä käytä tätä tuotetta mihinkään muuhun tarkoitukseen kuin parran trimmaamiseen.

Älä laita terä suoraan korvien tai epätasaisen ihon päälle (esim. paisumien, vammojen tai kauneusvirheiden).

- Niin tekeminen voi aiheuttaa vaurioita.

 Tarkista ennen käyttöä, että terät eivät ole vahingoittuneet tai vääntyneet.

- Ohjeen noudattamatta jättäminen voi aiheuttaa ihovaurion.

► Huomioi seuraavat varoitukset

Älä anna metalliesineiden tai roskien kiinnittyä

 virtapistokkeeseen, laitteen pistokkeeseen tai latauspistokkeeseen.

- Niin tekeminen voi aiheuttaa oikosulusta johtuvan sähköiskun tai tulipalon.

 Älä pudota laitetta tai iske sitä muita esineitä vasten.

- Niin tekeminen voi aiheuttaa loukkaantumisen.

 Älä kierrä virtajohtoa muuntajan ympärille säilytyksen ajaksi.

- Niin tekeminen voi aiheuttaa virtajohdon katkeamisen tai oikosulusta johtuvan tulipalon.

 Irrota muuntaja pistorasiasta, kun laite ei ole käytössä.

- Ohjeen noudattamatta jättäminen voi aiheuttaa sähköiskun tai tulipalon eristyksen heikkenemisestä aiheutuvan sähkövuodon vuoksi.

Irrota muuntaja tai laitteen pistoke niin, että pidät kiinni muuntajan tai laitteen pistokkeesta, eikä virtajohdosta vetämällä.

- Ohjeen noudattamatta jättäminen voi aiheuttaa sähköiskun tai loukkaantumisen.

Poistetun akun käsittely hävittämisen yhteydessä

VAARA

Ladattava akku on tarkoitettu käytettäväksi vain tässä laitteessa. Älä käytä akkua muiden tuotteiden kanssa.

Älä lataa akkua sen jälkeen kun se on poistettu laitteesta.

- Älä heitä tuleen tai altista kuumuudelle.
 - Älä lyö, pura, muuta tai lävistä naulalla.
 - Älä anna akun positiivisen ja negatiivisen navan olla yhteydessä metallisten esineiden kautta.
 - Älä kannaa tai säilytä akkua yhdessä metallisten korujen, kuten kaulakorujen ja hiussolkien, kanssa.
 - Älä käytä tai jätä akkua paikkaan, jossa se voi altistua korkeille lämpötiloille, kuten suoralle auringonvalolle, äläkä lähelle muita lämmönlähteitä.
 - Älä koskaan kuori putkea.
- Niin toimiminen voi aiheuttaa ylikuumenemisen, syttymisen tai räjähtämisen.

VAROITUS

Pidä ladattava akku poissa lasten ja vauvojen ulottuvilta poistamisen jälkeen.

- Akku vaurioittaa elimistöä jos sen niellään vahingossa. Jos tämä tapahtuu, ota välittömästi yhteys lääkäriin.

Jos akkunestettä vuotaa, älä koske akkuun paljain käsin.

- Akkuneste saattaa sokeuttaa sinut jos sitä pääsee silmiin. Älä hiero silmiäsi. Pese ne heti puhtaalla vedellä ja ota yhteys lääkäriin.
- Akkuneste saattaa aiheuttaa tulehduksen tai loukkaantumisen jos sitä pääsee iholle tai vaatteille. Pese se pois runsaalla, puhtaalla vedellä ja ota yhteys lääkäriin.

Tarkoitettu käyttö

- Tarkista ennen lisävarusteen käyttämistä, että se on kiinnitetty oikein. Tämän tekemättä jättäminen voi aiheuttaa liian lyhyet hiukset.
- Laitteella ei saa trimmata eläimiä.
- Lisää öljyä terään ennen jokaista käyttökertaa sekä jokaisen käyttökerran jälkeen. (Katso sivu 178.)
Öljyn laittamatta jättäminen saattaa aiheuttaa seuraavia ongelmia.
 - Laitte on tyksynyt.
 - Lyhentynyt käyttöaika.
 - Kovempi ääni.
- Älä käytä tinneriä, bensiniä, alkoholia tai muita kemikaaleja. Kyseiset aineet voivat aiheuttaa toimintahäiriön, rungon murtumisen tai värjäytymisen. Puhdista runko vain vedellä tai saippuavedellä hieman kostutetulla pehmeällä liinalla.
- Säilytä laitetta käytön jälkeen paikassa, jonka kosteustaso on alhainen. Tämän ohjeen noudattamatta jättäminen saattaa aiheuttaa toimintahäiriön kondensaation tai ruosteen takia.

Osat

Suomi

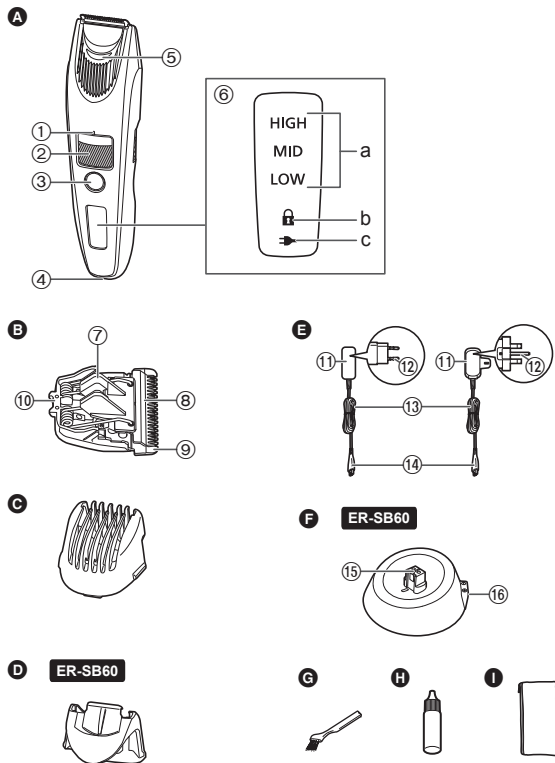

A Runko

- ① Leikkauskorkeuden osoitinmerkki
- ② Valitsin (korkeuden säädin)
- ③ Käyttökytkin
- ④ Pistokkeen liitin
- ⑤ Vedentulo
- ⑥ Merkkivalojen näyttö
 - a. Akun kapasiteetin merkkivalo
 - b. Kytinlukon merkkivalo (🔒)
 - c. Lataustilan merkkivalo (➡)

B Terä

- ⑦ Puhdistusvipu
- ⑧ Liikkuva terä
- ⑨ Kiinteä terä
- ⑩ Kiinnityskoukku

C Leikkauskorkeuden kampaosa

D Tarkan leikkauksen lisäosa ER-SB60

E Verkkovirtaliitin (RE7-87)

(Virtapistokkeen muoto vaihtelee alueesta riippuen.)

- ⑪ Muuntaja
- ⑫ Virtapistoke
- ⑬ Virtajohto
- ⑭ Pistoke

F Latausteline (RC9-86)

ER-SB60

- ⑮ Latauspistoke
- ⑯ Telineen pistorasia

Lisätarvikkeet

G Puhdistusharja

H Öljy

I Pussi

Valmistelu

Ladataan

- Sammuta laite.
- Pyyhi vesipisarat laitteen pistokkeen liittimestä ja lataustelineestä.

1 Yhdistä pistoke laitteen pistorasiaan.

2 Liitä verkkovirtaliitin pistorasiaan.

- Tarkista, että lataustilan merkkivalo (➡) palaa.
- Lataus päättyy noin 1 tunnin kuluttua.

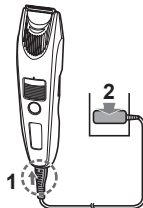

3 Ota muuntaja seinästä latauksen ollessa valmis.

Latauksen aikana

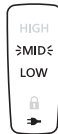

Lataustilan merkkivalo (➡) palaa. Akun kapasiteetin merkkivalo vilkkuu järjestyksessä "LOW (ALHAINEN)", "MID (KESKI)" ja "HIGH (KORKEA)" latauksen edetessä.

Latauksen päätyttyä

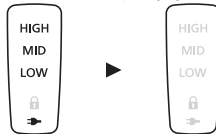

Accun kapasiteetin merkkivalo ja lataustilan merkkivalo (➡) syttyvät ja sammuvat sitten 5 sekunnin kuluttua.

Huomautuksia

- Jos radiosta tai muusta lähteestä tulee häiriöääniä laitteen käytön tai lataamisen aikana, siirry toiseen paikkaan käyttämään laitetta.
- Akku heikentyy, jos sitä ei käytetä yli 6 kuukauteen, joten muista ladata akku täyteen vähintään 6 kuukauden välein.
- Latausaika voi olla erilainen, jos laitetta käytetään ensimmäistä kertaa tai sitä ei ole käytetty yli 6 kuukauteen. Laitteen merkkivalo ei ehkä syty muutama minuuttiin ensimmäistä kertaa ladattaessa mutta syttyy latauksen jatkuessa.
- Suositeltu latauslämpötila on 10 °C – 35 °C. Akkujen lataaminen voi kestää pidempään tai lataustilan merkkivalo (➡) voi vilkkua nopeasti, eikä akku välttämättä lataudu kunnolla hyvin korkeissa tai matalissa lämpötiloissa.
- Jos lataustilan merkkivalo (➡) vilkkuu nopeasti (kaksi kertaa sekunnissa), kyseessä on latauksen toimintahäiriö. Lataa akku suosituilla ympäristön lämpötilarajoissa.
- Kun akku on ladattu täyteen, laitetta voidaan käyttää yhtäjaksoisesti noin 60 minuutin ajan. (Perustuu kiviään käyttöön 20 °C – 30 °C:ssa.) Käyttöaika voi olla erilainen riippuen käyttöiheydestä ja käyttötavasta.
- Akku on litium-ioniakku, joten lataaminen jokaisen käytön jälkeen ei vaikuta akun käyttöikään.

Lataus lataustelineellä ER-SB60

1. Kytke laitteen pistoke lataustelineeseen.
2. Aseta runko lataustelineeseen.
3. Liitä verkkovirtaliitin pistorasiaan.

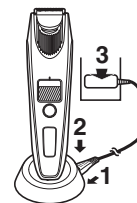

Käyttäminen



- Sammuta laite.
- Lisää öljyä terään ennen jokaista käyttökertaa sekä jokaisen käyttökerran jälkeen. (Katso sivu 178.)
- Laite ei ehkä toimi, mikäli ympäristön lämpötila on alle noin 5 °C.
- Älä käytä, jos olet laittanut partavaahtoa tai jos parta on märkä. Märkä parta voi tarttua ihoon tai kasaantua, mikä vaikeuttaa leikkaamista.
- Kampaa viiksesi kammalla ennen trimmaamista.

1 Kiinnitä haluamasi lisäosa ja säädä leikkuukorkeus tarpeen mukaan.

2 Paina ja leikkaa.

- Virtaa ei voi kytkeä päälle, jos kytkinlukon merkkivalo () vilkkuu, koska käyttökytkin on silloin lukittu.
- Avaa lukitus painamalla käyttökytkintä yli 2 sekunnin ajan. (Katso tämä sivu.)



- Leikkuukorkeuden kampaosan käyttö  (Katso sivu 175.)
- Tarkan leikkauksen lisäosan käyttö  (Katso sivu 176.)
- Käyttö ilman lisäosaa  (Katso sivu 176.)

Kun akun kapasiteetti on alhainen, "LOW (ALHAINEN)" vilkkuu laitetta käytettäessä. Laitte antaa kaksi äänimerkkiä sammutuksen jälkeen. Voit leikata noin 5 minuuttia, kun "LOW (ALHAINEN)" vilkkuu. (Kesto riippuu käytöstä.)





3 Paina , kun olet valmis.

174



Käyttökytkimen lukitus/lukituksen poistaminen

► Käyttökytkimen lukitus

1. Pidä  painettuna yli 2 sekuntia.
 - Kytkinlukon merkkivalo () syttyy 5 sekunniksi ja sammuu sitten.
 - Laite lopettaa toiminnan.
2. Vapauta .



► Käyttökytkimen lukituksen avaaminen

1. Pidä  painettuna yli 2 sekuntia.
 - Kytkinlukon merkkivalo () sammuu.
2. Kun laite alkaa toimia, vapauta .



Verkkovirtakäyttö

Jos liität verkkovirtaliittimen laitteeseen samalla tavalla kuin latausta varten, ja kytket laitteeseen virran, voit käyttää laitetta.

- Jos akun jäljellä oleva teho on liian alhainen, terät voivat liikkua hitaasti tai pysähtyä myös verkkovirtakäytössä. Lataa tässä tapauksessa akkua vähintään 1 minuutti.
- Akku purkautuu myös verkkovirtakäytössä.

Lisävarusteiden irrottaminen ja asentaminen

- Ole varovainen, jotta et loukkaa käsiä jne. terään, kun irrotat tai asennat lisävarustetta.
- Sammuta laite.

► Lisävarusteen kiinnitys

Kiinnitä lisävaruste runkoon niin, että se napsahtaa.

- Jos lisävarustetta ei liitetä oikein, se voi siirtyä ja leikata liikaa käytön aikana.

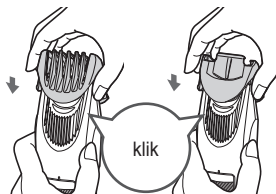

► Lisävarusteen irrottaminen

Pidä runkoa turvallisesti paikallaan ja poista lisävaruste rungosta.

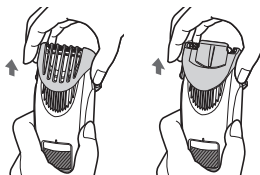

Leikkauskorkeuden kampaosa



(Leikkuukorkeus: noin 1 mm – 10 mm)

- Todellinen hiusten pituus on hieman pidempi kuin säätämäsi korkeus.

► Kuinka säätää leikkauskorkeutta

Käännä valitsinta ja säädä leikkuukorkeuden osoitinmerkki (a) haluamaasi korkeuteen.

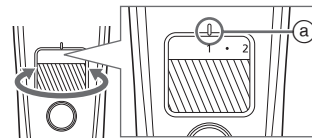

Osoitin	1	•	2	•	3	•	4	•	5	•
Leikkuukorkeus (mm) (arvio)	1	1,5	2	2,5	3	3,5	4	4,5	5	5,5

Osoitin	6	•	7	•	8	•	9	•	10
Leikkuukorkeus (mm) (arvio)	6	6,5	7	7,5	8	8,5	9	9,5	10

► Tasapituuteen leikkaaminen

Pidä laitetta niin, että käyttökytkin on ulospäin, leikkaa pitämällä terää ihoa vasten ja liikuttamalla laitetta vastakarvaan.

- Leikkattuja partakarvoja voi kerääntyä lisäosan sisään, jos partaa leikataan paljon, joten poista karvat jokaisen käytön jälkeen.

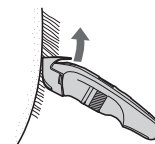

Tarkan leikkauksen lisäosa **ER-SB60**



- Leikkuukorkeutta ei voi säätää.

► Tarkan leikkauksen lisäosan käyttäminen

Liu'uta tarkan leikkauksen lisäosaa vaihtaaksesi esiin tulevan terän paikkaa leikattavasta paikasta riippuen.

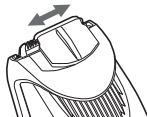

- Leikkaa parta pienissä osissa tai tarkkaan muotoon
Leikkaa liikuttamalla terää ihoa pitkin.



Ilman lisäosaa

(Leikkuukorkeus: noin 0,5 mm)

- Laitteella ei voi leikata alle 0,5 mm pituisia.

► Untuvaisen karvan trimmaaminen

Pidä laitetta niin, että käyttökytkin on ulospäin, ja leikkaa pitämällä terää ihoa vasten.



► Tarkkojen linjojen muotoilu

- 1 Aseta terä suoraan kulmaan kohtaan, johon haluat tehdä tarkan linjan.**
- 2 Siirrä terää poispäin ja alas alueelta, jonka haluat jättää, ja leikkaa jäljellä oleva parta.**



Puhdistaminen

- Puhdista runko, terä ja lisäosa jokaisen käytön jälkeen.
(Jos ei puhdisteta, liike heikkenee ja terävyys huononee.)
- Sammuta laite.
- Irrota runko verkkovirtaliittimestä.

Vedellä

► Runko, terä ja lisäosa

Kevyen lian puhdistaminen

1. Irrota lisäosa ja kytke laite päälle.
2. Laske vettä vedentuloon rungosta edessä, huuhtelee perusteellisesti noin 20 sekunnin ajan ja kytke sitten laite pois päältä.

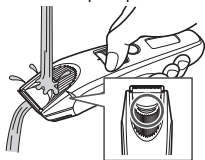

- Huuhtelee vedellä ja kääntele ylös ja alas muutamia kertoja veden poistamiseksi.

Suuren likamäärän poistamiseksi

1. Irrota lisävaruste ja terä.
(Katso sivut 175 ja 178.)
2. Puhdista runko, terä ja lisäosat juoksevalle vedelle.

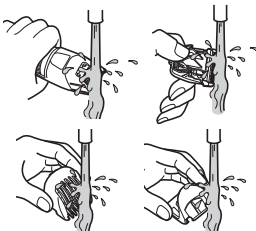

- Huuhtelee vedellä ja kääntele ylös ja alas muutamia kertoja veden poistamiseksi.

3. Pyyhi vesi pois pyyhkeellä ja anna kuivua itseksensä.
 - Laite kuivuu nopeammin, jos terä on irrotettu.
4. Lisää terään öljyä kuivumisen jälkeen. (Katso sivu 178.)
5. Kiinnitä terä ja lisäosa runkoon.

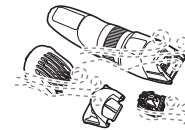

Harjalla

► Runko ja terä

1. Poista terä. (Katso sivu 178.)
2. Harjaa irtohiukset rungosta ja terien ympäriltä.
3. Harjaa pois leikatut karvat terän reunasta.
4. Harjaa irtohiukset kiinteään ja liik kuvan terän välistä; nosta liukuva terä pitämällä puhdistusvipua (b) painettuna.
5. Lisää terään öljyä. (Katso sivu 178.)
6. Kiinnitä terä ja lisäosa runkoon.

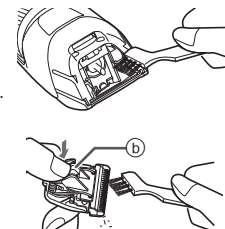

► Latausteline ER-SB60

Käytä puhdistusharjaa ja puhdista irtokarvat ja pöly latauspistokkeesta tai pohjan pinnan reiästä.

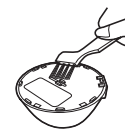
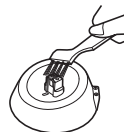



Voitelu

- Lisää öljyä terään ennen jokaista käyttökertaa sekä jokaisen käyttökerran jälkeen.

Suomi

- 1 Poista terä.
(Katso tämä sivu.)**
- 2 Lisää tippa öljyä jokaiseen merkittyyn kohtaan.**
- 3 Kiinnitä terä runkoon, kytke virta päälle ja anna käydä noin 5 sekuntia.**

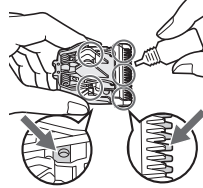

► Varaosa

Varaosa on saatavilla jälleenmyyjästäsi tai huoltoliikkeestä.

Varaosa malliin ER-SB60/ER-SB40	Terä	WER9621
---------------------------------	------	---------

Terän irrottaminen ja asentaminen

► Terän irrottaminen

Pidä runkoa niin, että kytkin osoittaa ylöspäin, ja työnnä terää peukalollasi samalla, kun otat terän toiseen käteesi.

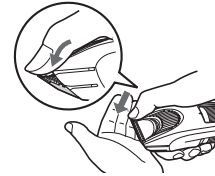

► Terän asentaminen

Kiinnitä kiinnityskoukku (B) rungon teränpitimeen (A) ja työnnä, kunnes kuulet napsahduksen.

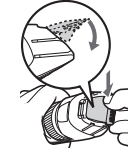
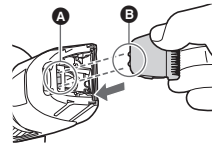

Vianetsintä

Suorita seuraavat toimenpiteet.

Jos ongelmat eivät vielä ratkea, ota yhteys liikkeeseen, josta ostit laitteen tai Panasonicin korjauksiin valtuuttamaan huoltoliikkeeseen.

Ongelma

Käyttökytin ei käänny
PÄÄLLE.

Tehtävä asia

► Avaa kytkinlukko.
(Katso sivu 174.)



Ongelma	Tehtävä asia
Laitte on tylsynyt.	Kunnes ongelmat on ratkaistu, noudata kaikkia seuraavia menettelyjä: 1. Lataa laite. (Katso sivu 173.)
Toiminta-aika on lyhyt.	▶ 2. Puhdista terä ja laita öljyä. (Katso sivut 177 ja 178.)
Laitte lakkasi toimimasta.	▶ 3. Vaihda terä. (Katso sivu 178.)
Laitetta ei voi ladata.	▶ 4. Akku on vaihdettava valtuutetussa huoltoliikkeessä.
Aiheuttaa kovan äänen.	▶ Työnnä pistoke laitteeseen tiukasti. ▶ Laita öljyä. (Katso sivu 178.) ▶ Varmista, että terä on kiinnitetty oikein.

Terän käyttöikä

Terän käyttöikä riippuu laitteen käyttöiheydestä ja käytön pituudesta. Terän käyttöikä on esimerkiksi 3 vuotta, jos laitetta käytetään 5 minuutin ajan 10 kertaa kuussa. Vaihda terät, jos leikkuuteho laskee merkittävästi asianmukaisesta hoidosta huolimatta.

Akun kesto

Akkujen käyttöikä riippuu käyttöiheydestä ja käytön pituudesta. Jos akku ladataan kerran kuukaudessa, käyttöikä on noin 3 vuotta. Jos käyttöikä on merkittävästi lyhyempi jopa täyteen latauksen jälkeen, akku on tullut käyttöikänsä päähän.

Sisäänrakennetun akun poisto

Poista sisäänrakennettu, uudelleenladattava akku ennen laitteen hävittämistä.

Varmista, että akku hävitetään ongelmajätekeskuksen kautta, mikäli maassasi on sellainen.

Kuvaa tulee käyttää vain silloin, kun laitetta poistetaan käytöstä, eikä sen korjaamiseen. Jos purat laitteen itse, se saattaa toimia väärin.

- Irrota laite verkkovirtaliittimestä.
- Laita virta päälle painamalla virtakytkintä ja pidä virta päällä kunnes akku on purkautunut kokonaan.
- Suorita vaiheet ① – ⑬, nosta akkua ja poista se.
- Varo oikosulkemasta irrotetun akun positiivisia ja negatiivisia terminaleja, eristä terminaalit teipillä.

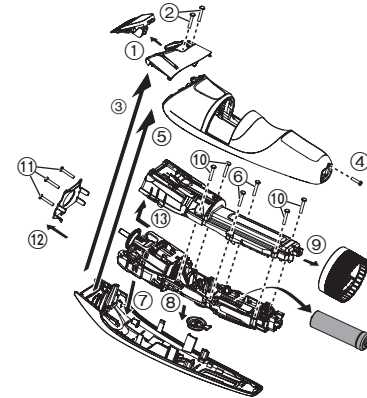

Ympäristönsuojelu ja materiaalien kierrätys

Tässä laitteessa on litiumioniakku.

Varmista, että akku hävitetään ongelmajätekeskuksen kautta, mikäli maassasi on sellainen.

Tekniset tiedot

Virtalähde	Katso verkkolaitteen arvokilvestä. (automaattinen jänniteenvalinta)
Moottorin jännite	3,6 V===
Latausaika	Noin 1 tunti
Ilmassa kantautuva melu	64 (dB (A) re 1 pW)

Tämä tuote on tarkoitettu vain kotitalouskäyttöön.

Vanhojen laitteiden ja paristojen hävittäminen Vain EU-jäsenmaille ja kierrätysjärjestelmää käyttäville maille



Tämä symboli tuotteissa, pakkauksessa ja/tai asiakirjoissa tarkoittaa, että käytettyjä sähköllä toimivia ja elektronisia tuotteita ei saa laittaa yleisiin talousjätteisiin. Johda vanhat tuotteet ja käytetyt paristot käsittelyä, uusiointia tai kierrätystä varten vastaaviin keräyspisteisiin laissa annettujen määräysten mukaisesti. Hävittämällä tuotteet asiaankuuluvasti, autat samalla suojaamaan arvokkaita luonnonvaroja ja estämään mahdollisia negatiivisia vaikutuksia ihmiseen ja luontoon. Lisätietoa keräämisestä ja kierrätyksestä saa paikalliselta jätehuollosta vastuulliselta viranomaiselta. Maiden lainsäädännön mukaisesti tämän jätteen määräystenvastaisesta hävittämisestä voidaan antaa sakkorangaistuksia.



Huomautus paristosymbolista (symboli alhaalla)
Tämä symboli voidaan näyttää jonkin kemiallisen symbolin yhteydessä. Siinä tapauksessa se perustuu vastaaviin direktiiveihin, jotka on annettu kyseessä olevalle kemikaalille.

Panasonic

Instrukcja obsługi

(Do użytku domowego) Trymer do zarostu zasilany prądem zmiennym/akumulatorem

Nr modelu ER-SB60/ER-SB40

Polski

Spis treści

Środki ostrożności	184	Rozwiązywanie problemów	194
Przeznaczenie	187	Trwałość ostrza	195
Opis części	188	Żywotność akumulatora	195
Przygotowanie	189	Wymywanie wbudowanego akumulatora	195
Sposób użytkowania	190	Dane techniczne	196
Czyszczenie	193		

Dziękujemy za wybór produktu firmy Panasonic.

Przed rozpoczęciem użytkowania tego urządzenia prosimy o przeczytanie całej instrukcji i zachowanie jej do wykorzystania w przyszłości.

181

Ostrzeżenie

- Urządzenie to może być używane przez dzieci w wieku powyżej 8 lat, przez osoby o ograniczonej sprawności ruchowej, sensorycznej lub intelektualnej oraz przez osoby nieposiadające odpowiedniego doświadczenia i umiejętności, jeśli są one odpowiednio nadzorowane lub zostały poinstruowane w zakresie używania urządzenia w bezpieczny sposób i rozumieją związane z tym ryzyko. Nie należy pozwalać dzieciom na zabawę urządzeniem. Czyszczenie oraz konserwacja nie powinny być wykonywane przez dzieci pozostawione bez nadzoru.
- Przewód zasilający jest niewymienialny. Jeśli przewód zasilający ulegnie uszkodzeniu, zasilacz należy wymienić na nowy.

- Następujący symbol oznacza, że urządzenie może być czyszczone pod bieżącą wodą.



- Nie należy czyścić wodą, kiedy podłączony jest zasilacz.
- Nie używaj do jakichkolwiek czynności żadnego innego zasilacza i podstawki ładowającej niż te dostarczone z produktem.

Ponadto, nie używaj żadnych innych urządzeń z zasilaczem i podstawką do ładowania. (Patrz strona 188.)

- Poniższy symbol wskazuje, że określony odłączalny zasilacz wymagany jest do podłączenia urządzenia elektrycznego do sieci elektrycznej. Oznaczenie typu zasilacza znajduje się obok symbolu.



Środki ostrożności

Aby zmniejszyć ryzyko urazu, utraty życia, porażenia prądem elektrycznym, pożaru i uszkodzenia mienia, zawsze przestrzegaj poniższych środków ostrożności.

Wyjaśnienie użytych symboli

Poniższe symbole używane są do klasyfikacji i opisanie poziomu zagrożenia, urazu oraz uszkodzenia mienia w przypadku niezastosowania się do ostrzeżenia i nieprawidłowego użycia produktu.



NIEBEZPIECZEŃSTWO

Sygnalizuje potencjalne zagrożenie, które spowoduje poważne obrażenia ciała lub śmierć.



OSTRZEŻENIE

Sygnalizuje potencjalne zagrożenie, które może spowodować poważne obrażenia ciała lub śmierć.



UWAGA

Sygnalizuje zagrożenie, które może spowodować drobne urazy ciała lub szkody materialne.



Symbol ten ostrzega użytkownika, że nie wolno wykonywać określonej procedury.



Symbol ten informuje użytkownika, że trzeba wykonać określoną procedurę, aby zapewnić bezpieczną obsługę urządzenia.



OSTRZEŻENIE

► Zasilanie



Nie podłączaj ani nie odłączaj adaptera do/z gniazda elektrycznego mokrą ręką.

- Może to spowodować porażenie prądem lub obrażenia ciała.

Nie wolno zanurzać zasilacza i podstawki ładującej w wodzie ani myć ich wodą.

Nie umieszczaj zasilacza i podstawki ładującej nad umywalką lub wanną napełnioną wodą lub w ich pobliżu. W żadnym wypadku nie używaj urządzenia, jeżeli zasilacz został uszkodzony lub jeżeli wtyczka zasilania wetknięta do kontaktu jest poluzowana.



Nie wolno niszczyć, modyfikować ani na siłę zginać, rozciągać lub skręcać przewodu zasilającego. Nie wolno również kłaść ciężkich przedmiotów na przewodzie zasilającym ani przytrząskiwać przewodu zasilającego.

- Może to spowodować porażenie prądem lub pożar z powodu zwarcia.



Nie używaj urządzenia niezgodnie z parametrami domowej instalacji lub sieci elektrycznej.

- Przekroczenie parametrów poprzez podłączenie zbyt wielu wtyczek do jednego gniazda elektrycznego może spowodować pożar w wyniku przegrzania.



Pamiętaj, aby urządzenie było zawsze zasilane ze źródła energii elektrycznej zgodnego z napięciem znamionowym wskazanym na zasilaczu.

Włóż do końca adapter.

- W przeciwnym razie może dojść do pożaru lub porażenia prądem.



OSTRZEŻENIE



Zawsze należy wyjmować adapter z gniazda elektrycznego podczas czyszczenia urządzenia.

- W przeciwnym razie może dojść do porażenia prądem lub urazów ciała.



Regularnie czyść wtyczkę zasilania, wtyczkę oraz wtyczkę do ładowania, aby zapobiec gromadzeniu się kurzu.

- Niezastosowanie się do tego zalecenia może spowodować pożar na skutek usterek izolacji spowodowanej wilgotnością. Odłącz adapter i wytrzyj go suchą szmatką.

► W przypadku wystąpienia nieprawidłowości lub awarii Natychmiast zaprzestań używania adaptera i odłącz go, jeśli wystąpią jakieś nieprawidłowości lub awaria.

- W przeciwnym razie może dojść do pożaru, porażenia prądem lub uszkodzenia ciała.

<Przypadki nieprawidłowości lub usterek>



• **Urządzenie, podstawka ładująca, adapter lub przewód są zdeformowane lub nietypowo gorące.**

• **Urządzenie, podstawka ładująca, adapter lub przewód pachną spalenizną.**

• **Występują nietypowe odgłosy podczas używania lub ładowania urządzenia głównego, korzystania z podstawki ładującej, adaptera lub przewodu.**

- Natychmiast zażądaj sprawdzenia lub naprawy w autoryzowanym punkcie serwisowym.

► Ten produkt

Ten produkt posiada wbudowany akumulator.



Nie należy wrzucać go do ognia, podgrzewać, używać bądź pozostawiać w miejscu o wysokiej temperaturze.

- Może to spowodować wyciek elektrolitu, przegrzanie lub wybuch.

Nie modyfikuj, nie naprawiaj urządzenia.



- Może to spowodować pożar, porażenie prądem lub obrażenia ciała.

Skontaktuj się z autoryzowanym serwisem w celu przeprowadzenia naprawy (wymiana akumulatora itp.).



Nigdy nie demontuj produktu z wyjątkiem sytuacji wyrzucania produktu.

- Może to spowodować pożar, porażenie prądem lub obrażenia ciała.

► Zapobieganie wypadkom



Nie należy przechowywać w miejscu dostępnym dla dzieci lub niemowląt. Nie pozwalać aby dzieci używały tego urządzenia.

- Włożenie części lub akcesoriów do ust grozi wypadkiem lub obrażeniami.

W przypadku spożycia oleju nie wywołuj wymiotów; wypij dużą ilość wody i skontaktuj się z lekarzem.



Jeśli olej dostanie się do oczu, natychmiast spłukaj go dokładnie bieżącą wodą i skontaktuj się z lekarzem.

- Niezastosowanie się do tego zalecenia może skutkować obrażeniami ciała.

UWAGA

► Ochrona skóry

Nie przyciskaj ostrza do wargi lub skóry.

Nie używaj tego produktu do celu innego niż przycinanie zarostu.



Ostrzy nie stosować bezpośrednio do uszu lub podrażnionej skóry (jak obrzęki, rany lub wypryski).

- W przeciwnym razie może dojść do uszkodzenia skóry.



Przed rozpoczęciem użytkowania sprawdź, czy ostrza nie są uszkodzone lub odkształcone.

- W przeciwnym razie może dojść do uszkodzenia skóry.

► Przestrzegaj poniższych środków ostrożności

Nie można dopuścić, aby jakiegokolwiek metalowe przedmioty lub zanieczyszczenia przylgnęły do wtyczki zasilacza, wtyczki przewodu zasilającego lub wtyczki podstawki ładującej.



- Może to spowodować porażenie prądem lub pożar z powodu zwarcia.



Nie należy upuszczać urządzenia ani uderzać nim o inne przedmioty.

- Może to spowodować uszkodzenie ciała.



Nie owijaj przewodu wokół adaptora w trakcie przechowywania.

- W przeciwnym razie może dojść do wyrwania przewodu na skutek naprężenia i, w rezultacie, spowodować pożar z powodu zwarcia.

Odłącz adapter od gniazda elektrycznego, gdy urządzenie nie jest używane.



- W przeciwnym razie może dojść do porażenia prądem lub pożaru na skutek przebiecia elektrycznego spowodowanego pogorszeniem stanu izolacji.

Odłączaj wtyczkę adaptera lub urządzenia, trzymając za adapter lub wtyczkę. Nie ciągnij za przewód.



- W przeciwnym razie może dojść do porażenia prądem lub urazów ciała.

Postępowanie z wyjętym do utylizacji akumulatorem



NIEBEZPIECZEŃSTWO

Akumulator jest przeznaczony do użytku wyłącznie z opisywanym urządzeniem. Nie używaj akumulatora z innymi produktami.

Nie ładuj akumulatora po wyjęciu go z produktu.

- Nie wrzucaj go do ognia i nie podgrzewaj.
- Nie uderzaj, nie rozbieraj, nie modyfikuj ani nie nakłuwaj paznokciami.
- Nie pozwalaj, aby dodatnie i ujemne styki akumulatora zetknęły się ze sobą poprzez inne metalowe obiekty.
- Nie przenoś ani nie przechowuj akumulatora wraz z metalową biżuterią, taką jak naszyjniki i spinki do włosów.
- Nie używaj ani nie pozostawiaj akumulatora w miejscu, w którym będzie narażony na wysoką temperaturę, na przykład w miejscu narażonym na bezpośrednie działanie światła słonecznego lub innych źródeł ciepła.
- Nigdy nie zdzieraj powłoki.

- Może to spowodować przegrzanie, zapłon lub wybuch.



OSTRZEŻENIE

Po wyjęciu akumulatora nie przechowuj go w zasięgu niemowląt i małych dzieci.



- Przypadkowe poknięcie akumulatora może skutkować uszkodzeniem ciała.

W takim przypadku natychmiast skontaktuj się z lekarzem.

Jeśli z akumulatora wycieka substancja, nie dotykaj akumulatora gołymi rękami.



- Elektrolit może spowodować utratę wzroku w przypadku zetknięcia się z oczami.

Nie pocieraj oczu. Przepłucz natychmiast bieżącą wodą i skontaktuj się z lekarzem.

- Elektrolit może spowodować podrażnienie lub urazy w przypadku zetknięcia się ze skórą lub ubraniem.

Natychmiast wypłucz dokładnie bieżącą wodą i skontaktuj się z lekarzem.

Przeznaczenie

- Przed użyciem końcówki sprawdzić, czy jest poprawnie zainstalowana. Nieprawidłowy montaż może być przyczyną zbyt krótkiego przycięcia włosów.

- Nie używaj urządzenia do strzyżenia zwierząt.

- Smaruj ostrze olejem przed każdym użyciem i po nim.

(Patrz strona 194.)

Pominięcie zastosowania oleju może spowodować poniższe problemy.

- Urządzenie stępilo się.

- Krótszy czas działania.

- Głośniejsza praca.

- Nie stosuj rozcieńczalników, benzyny, alkoholu lub innych chemikaliów.

Niezastosowanie się do tych instrukcji może spowodować awarię, pęknięcie lub odbarwienie korpusu. Korpus należy czyścić tylko miękką szmatką delikatnie zwilżoną wodą z kranu lub wodą rozrobioną z mydłem.

- Po zakończeniu użytkowania urządzenie należy przechowywać w miejscu o niskiej wilgotności. W przeciwnym razie może dojść do awarii ze względu na kondensację lub rdzę.

Opis części

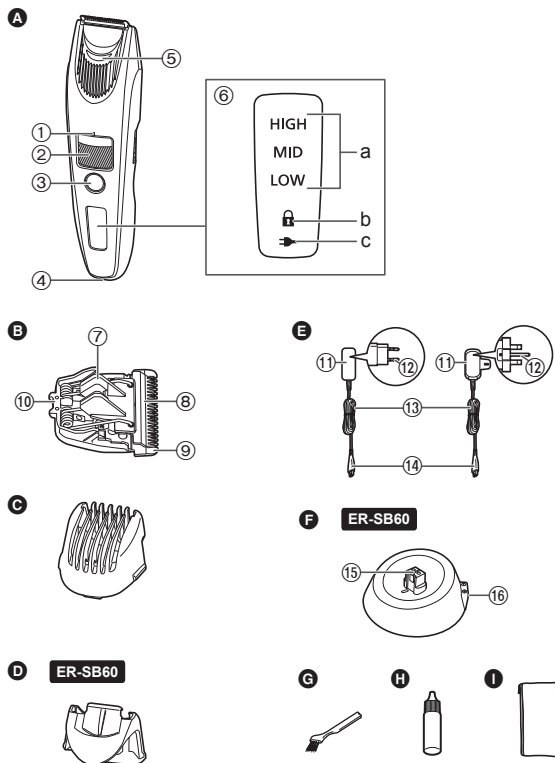

A Korpus

- ① Znak wskazujący długość strzyżenia
- ② Pokrętło (regulacja wysokości)
- ③ Włacznik zasilania
- ④ Gniazdko
- ⑤ Wlot wody
- ⑥ Obszar wskaźników
 - a. Wskaźnik stanu naładowania akumulatora
 - b. Wskaźnik blokady wyłącznika (🔒)
 - c. Kontrolka stanu naładowania (➡)

B Ostrze

- ⑦ Dźwignia czyszczenia
- ⑧ Ruchome ostrze
- ⑨ Ostrze nieruchome
- ⑩ Haczyk mocujący

C Końcówka grzebieniowa do przycinania

D Końcówka do dokładnego przycinania **ER-SB60**

E Zasilacz (RE7-87)

(Kształt wtyczki zasilania różni się w zależności od miejsca użytkowania.)

- ⑪ Adapter
- ⑫ Wtyczka zasilania
- ⑬ Przewód
- ⑭ Wtyczka

F Podstawa do ładowania (RC9-86) **ER-SB60**

- ⑮ Wtyczka do ładowania
- ⑯ Gniazdo podstawki

Akcesoria

G Szczoteczka do czyszczenia

H Olej

I Pokrowiec

Przygotowanie

Ładowanie

- Wyłącz urządzenie.
- Zetrzyj krople wody z gniazda urządzenia oraz podstawki do ładowania.

1 Podłącz wtyczkę do gniazdka.

2 Podłącz zasilacz do gniazdka elektrycznego.

- Sprawdź, czy kontrolka stanu naładowania (➔) świeci.
- Ładowanie trwa ok. 1 godziny.

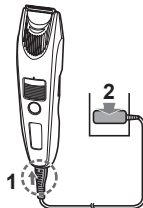

3 Odłącz adaptor po zakończeniu ładowania.

Podczas ładowania

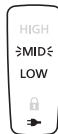

Kontrolka stanu naładowania (➔) świeci.

Podczas ładowania wskaźnik stanu naładowania akumulatora będzie migać w kolejności „LOW (NISKIE)”, „MID (ŚREDNIE)” i „HIGH (WYSOKIE)”.

Po zakończeniu ładowania

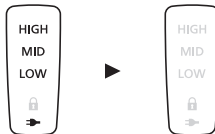

Wskaźnik stanu naładowania akumulatora i kontrolka stanu naładowania (➔) zostaną podświetlone, po czym zgasną po upływie 5 sekund.

Uwagi

- Jeżeli korzystanie z urządzenia lub jego ładowanie powoduje zakłócenia w pracy radioodbiornika lub innego urządzenia, zmień miejsce, w którym korzystasz z urządzenia.
- Właściwości akumulatora ulegną pogorszeniu, jeśli nie będzie on używany przez ponad 6 miesięcy. Z tego powodu należy wykonać pełne ładowanie przynajmniej raz na 6 miesięcy.
- Czas ładowania może być inny, gdy urządzenie jest używane po raz pierwszy lub gdy nie było używane przez ponad 6 miesięcy. Kontrolka na urządzeniu może nie świecić przez kilka minut podczas pierwszego ładowania, ale zaświeci się, gdy ładowanie będzie kontynuowane.
- Zalecana temperatura otoczenia przy ładowaniu wynosi 10 °C – 35 °C. W przypadku bardzo niskich lub bardzo wysokich temperatur czas ładowania akumulatora może się wydłużyć lub kontrolka stanu naładowania (➔) będzie szybko migać i mogą wystąpić problemy z prawidłowym naładowaniem akumulatora.
- Gdy kontrolka stanu naładowania (➔) miga szybko (dwa razy na sekundę), oznacza to nieprawidłowe ładowanie. Baterię należy ładować w zalecanej temperaturze otoczenia.
- Jedno całkowite naładowanie wystarcza na około 60 minut nieprzerwanej pracy. (W przypadku użycia na sucho w temperaturze od 20 °C do 30 °C). Czas pracy może się różnić w zależności od częstotliwości i sposobu użytkowania.
- W maszynie jest używany akumulator litowo-jonowy, dlatego ładowanie po każdym użyciu nie wpłynie na żywotność akumulatora.

Ładowanie za pomocą podstawki ładującej

ER-SB60

1. Podłącz wtyczkę przewodu zasilacza do podstawki ładującej.
2. Umieść korpus w podstawce do ładowania.
3. Podłącz zasilacz do gniazdka elektrycznego.

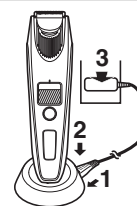



Sposób użytkowania

- Wyłącz urządzenie.
- Smaruj ostrze olejem przed każdym użyciem i po nim. (Patrz strona 194.)
- Urządzenie może nie działać przy temperaturze otoczenia niższej niż około 5 °C.
- Nie należy używać maszyny po nałożeniu pianki do golenia lub kiedy zarost jest wilgotny. Mokry zarost może przyklejać się do skóry lub tworzyć kępki, utrudniając przycinanie.
- Przed rozpoczęciem przycinania należy uczesać włosy grzebieniem.

1 Zamocuj wybraną końcówkę i dostosuj odpowiednio długość przycinania.

2 Naciśnij przycisk i rozpocznij przycinanie.

- Zasilania nie można włączyć, gdy miga wskaźnik blokady wyłącznika () , sygnalizując że jest on zablokowany.

Naciśnij i przytrzymaj wyłącznik zasilania przez ponad 2 sekundy, aby go odblokować. (Instrukcja wymiany na tej stronie)



Użycie końcówki grzebieniowej do przycinania ➡ (Patrz strona 191.)

Użycie końcówki do dokładnego przycinania ➡ (Patrz strona 192.)

Użycie bez końcówki ➡ (Patrz strona 192.)



Gdy stan naładowania akumulatora jest niski, kontrolka „LOW (NISKIE)” miga podczas pracy urządzenia. Po wyłączeniu urządzenie wyda dwukrotny dźwięk. Przycinanie można kontynuować przez ok. 5 minut po tym, jak kontrolka „LOW (NISKIE)” zacznie migać. (zależnie od sposobu użytkowania)



3 Po zakończeniu naciśnij .



Blokowanie/odblokowywanie wyłącznika zasilania

▶ Blokowanie wyłącznika zasilania

1. Przytrzymaj wciśnięty przycisk  przez czas dłuższy niż 2 sekundy.
 - Wskaźnik blokady wyłącznika () zostanie podświetlony na 5 sekund, po czym zgaśnie.
 - Urządzenie przestanie działać.
2. Zwolnij przycisk .



▶ Odblokowywanie wyłącznika zasilania

1. Przytrzymaj wciśnięty przycisk  przez czas dłuższy niż 2 sekundy.
 - Wskaźnik blokady wyłącznika () zgaśnie.
2. W momencie uruchomienia urządzenia zwolnij przycisk .



Praca przy zasilaniu z sieci przez zasilacz

Urządzenia można używać po podłączeniu do niego zasilacza w taki sposób, jak do ładowania akumulatora.

- Jeśli stan naładowania akumulatora nie jest wystarczający, ostrza mogą poruszać się wolniej lub mogą zatrzymać się nawet przy podłączonym zasilaniu sieciowym. W takim wypadku należy ładować akumulator jeszcze przez co najmniej 1 minutę.
- Akumulator rozładuje się nawet przy podłączonym zasilaniu sieciowym.

Zdejmowanie i mocowanie końcówek

- Należy zachować ostrożność, aby nie skaleczyć ostrzem dłoni itp. podczas zdejmowania lub zakładania końcówki.
- Wyłącz urządzenie.

► Mocowanie końcówki

Zamocuj końcówkę do korpusu aż do usłyszenia kliknięcia.

- Jeśli końcówka nie jest zamocowana prawidłowo, może się przesuwać, powodując nadmierne cięcie podczas użycia.

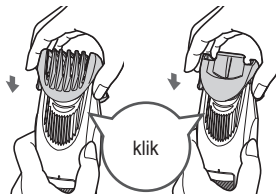

► Zdejmowanie końcówki

Przytrzymaj mocno korpus i zdejmij z niego końcówkę.

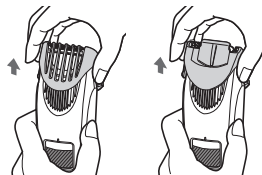

Końcówka grzebieniowa do przycinania



(Długość przycinania: ok. 1 mm do 10 mm)

- Rzeczywista długość włosów po stryżeniu będzie nieznacznie dłuższa od ustawionej.

► Regulacja długości strzyżenia

Przekręć pokrętkę i ustaw znak wskazujący długość strzyżenia (a) na żadaną długość.

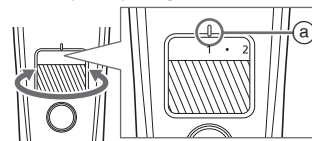

Wskaźnik	1	•	2	•	3	•	4	•	5	•
długość przycinania (mm) (przybliżona)	1	1,5	2	2,5	3	3,5	4	4,5	5	5,5

Wskaźnik	6	•	7	•	8	•	9	•	10
długość przycinania (mm) (przybliżona)	6	6,5	7	7,5	8	8,5	9	9,5	10

► Przcinienie do równej długości
Przytrzymaj urządzenie z włącznikiem zasilania skierowanym na zewnątrz, a następnie przytnij zarost, przytykając ostrze do skóry i przesuwając urządzenie pod włos.

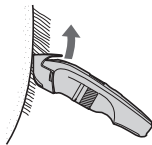

• W przypadku przycinania obfitego zarostu, obcięte włosy mogą gromadzić się wewnątrz końcówki, dlatego należy usuwać je po każdym użyciu.

Końcówka do dokładnego przycinania ER-SB60



• Długość przycinania nie może być regulowana.

► Jak stosować końcówkę do dokładnego przycinania

Przesuń końcówkę do dokładnego przycinania, aby zmienić pozycję ostrza tak, aby było odsłonięte w zależności od miejsca przycinania.

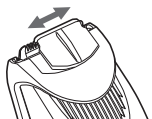

► Przcinaj zarost w bliskich fragmentach lub do dokładnej formy
Przesuwaj ostrze wzdłuż skóry w celu przycięcia.



Bez końcówki

(długość przycinania: ok. 0,5 mm)

• Urządzenie nie umożliwia przycinania włosów poniżej 0,5 mm.

► Przcinienie meszku

Przytrzymaj urządzenie z włącznikiem zasilania skierowanym na zewnątrz, a następnie przytnij zarost, przytykając ostrze do skóry.



► Tworzenie precyzyjnych linii

- 1 Przyłóż ostrze pod kątem prostym na krawędzi miejsca, w którym chcesz wykonać precyzyjną linię.
- 2 Przesuń w dół ostrze od obszaru, który chcesz pozostawić, i przytnij pozostały zarost.



Czyszczenie

- Po każdym użyciu wyczyść korpus, ostrze i końcówkę.
(Jeśli nie będą czyste, ruch będzie słabszy i zmniejszy się ostrość.)
- Wyłącz urządzenie.
- Odłącz korpus od zasilacza.

Woda

► Korpus, ostrze i końcówka

Aby usunąć lekkie zabrudzenie

1. Zdejmij końcówkę i włącz urządzenie.
2. Wlej wodę przez wlot wody z przodu korpusu, płucz dokładnie przez około 20 sekund, a następnie wyłącz urządzenie.

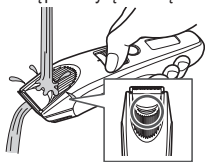

- Splucz wodą i potrząśnij kilka razy, aby usunąć wodę.

Aby usunąć poważne zabrudzenie

1. Zdejmij końcówkę i ostrze.
(Patrz strony 191 i 194.)
2. Umyj korpus, ostrze i końcówki pod bieżącą wodą.

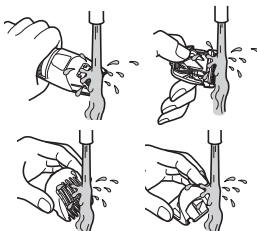

- Splucz wodą i potrząśnij kilka razy, aby usunąć wodę.

3. Zetrzyj wodę ręcznikiem i pozostaw do wyschnięcia.
 - Urządzenie wyschnie szybciej po wyjęciu ostrza.
4. Po wysuszeniu nałóż olej na ostrze. (Patrz strona 194.)
5. Przymocuj ostrze i końcówkę do korpusu.

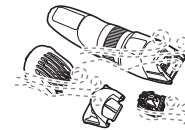

Szczoteczka

► Korpus i ostrze

1. Zdejmij ostrze. (Patrz strona 194.)
2. Usuń pędzlem wszelkie resztki włosów z korpusu i wokół ostrza.
3. Usuń szczoteczka przycięte włosy z krawędzi ostrza.
4. Usuń pędzlem wszelkie resztki włosów z przestrzeni pomiędzy ostrzem nieruchomym a ostrzem ruchomym, naciskając na dźwignię do czyszczenia (b) w celu podniesienia ostrza ruchomego.
5. Nałóż olej na ostrze. (Patrz strona 194.)
6. Przymocuj ostrze i końcówkę do korpusu.

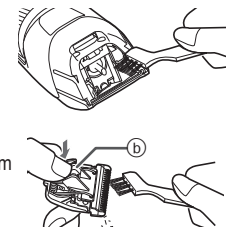

► Podstawa do ładowania ER-SB60

Aby usunąć resztki ściętych włosów i pył we wtyczce do ładowania lub w otworze na spodzie urządzenia, należy użyć szczoteczki do czyszczenia.

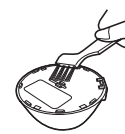

Smarowanie

• Smaruj ostrze olejem przed każdym użyciem i po nim.

- 1 Zdejmij ostrze.
(Instrukcja wymiany na tej stronie)
- 2 Na każdy wskazany punkt nanieś kroplę oleju.
- 3 Zamocuj ostrze w korpusie, włącz zasilanie i pozostaw działającą maszynkę na ok. 5 sekund.

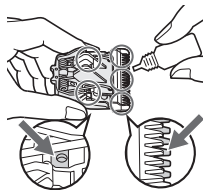

► Część zamienna

Części zamienne dostępne są u sprzedawcy lub w Centrum Serwisowym.

Części zamienne dla ER-SB60/ ER-SB40	Ostrze	WER9621
---	--------	---------

Zdejmowanie i mocowanie ostrza

► Zdejmowanie ostrza

Przytrzymaj korpus z włącznikiem skierowanym do góry, pchnij ostrze kciukiem i złap je drugą ręką.

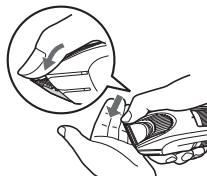

► Mocowanie ostrza

Zamocuj haczyk mocujący (B) w zaczepie ostrza (A) na korpusie, a następnie naciśnij go aż do usłyszenia kliknięcia.

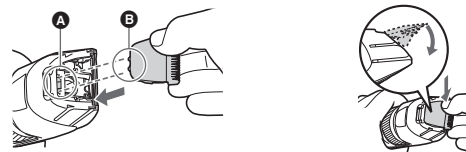

Rozwiązywanie problemów

Wykonaj następujące czynności:

Jeżeli problemy nadal nie ustępują, należy skontaktować się z punktem zakupu urządzenia lub autoryzowanym centrum serwisowym firmy Panasonic.

Problem	Działanie
Wyłącznik zasilania nie włącza golarki.	<p>► Odblokuj wyłącznik zasilania. (Patrz strona 190.)</p> <p>Jeśli problem nie został rozwiązany, należy postępować zgodnie z następującymi procedurami:</p>
Urządzenie stępiło się.	<p>1. Naładuj urządzenie. (Patrz strona 189.)</p>
Czas pracy jest krótki.	<p>► 2. Wymień ostrze i nanieś na nie olej. (Patrz strony 193 i 194.)</p>
Urządzenie przestało działać.	<p>3. Wymień ostrze. (Patrz strona 194.)</p> <p>4. Wymień akumulator w autoryzowanym serwisie.</p>

Problem	Działanie
Nie można naładować urządzenia.	▶ Podłącz dokładnie wtyczkę do urządzenia.
Pojawia się głośny dźwięk.	▶ Nanieś olej. (Patrz strona 194.) ▶ Upewnij się, że ostrze jest właściwie zamocowane.

Trwałość ostrza

Trwałość ostrza zależy od częstotliwości i czasu korzystania z urządzenia. Na przykład w przypadku stosowania urządzenia przez 5 minut 10 razy w miesiącu trwałość ostrza wynosi około 3 lata. Wymień ostrze, jeśli wydajność cięcia znacznie spadnie mimo przeprowadzania odpowiedniej konserwacji.

Żywotność akumulatora

Żywotność akumulatora będzie się różnić w zależności od częstotliwości i długości użytkowania. Jeśli akumulator jest ładowany raz na miesiąc, czas eksploatacji wyniesie około 3 lat.

Jeżeli czas działania urządzenia jest wyraźnie krótszy nawet po pełnym naładowaniu, akumulator osiągnął kres swojej przydatności.

Wyjmowanie wbudowanego akumulatora

Przed zutylizowaniem urządzenia należy wyjąć wbudowany akumulator.

Upewnij się, że akumulator wyrzucany jest w oficjalnie wyznaczonym miejscu, jeżeli takie miejsce jest dostępne.

Ze wskazówek podanych na tym rysunku należy skorzystać tylko wówczas, gdy wyrzucamy urządzenie – nie można z nich korzystać przy naprawie urządzenia. Jeżeli rozmontujesz urządzenie samodzielnie, może to spowodować jego nieprawidłowe działanie.

- Odlącz urządzenie od zasilacza.
- Naciśnij włącznik zasilania, aby włączyć zasilanie i nie wyłączaj go, aż bateria rozładuje się całkowicie.
- Wykonaj kroki od ① do ⑬, unieś akumulator, a następnie wyjmij go.
- Zachowaj ostrożność, aby złącza dodatnie i ujemne wyjętego akumulatora nie zostały zwarte. Zaizoluj złącza taśmą klejącą.

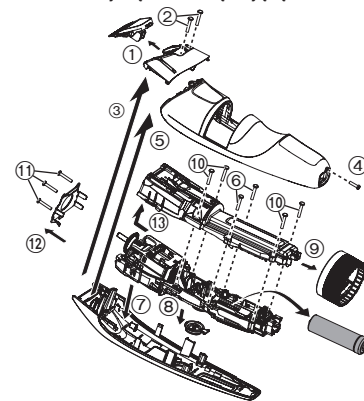

Ochrona środowiska i recykling materiałów

Urządzenie zawiera akumulator litowo-jonowy.

Upewnij się, że akumulator wyrzucany jest w wyznaczonym punkcie gromadzenia odpadów, jeżeli takie miejsce znajduje się w Twoim kraju.

Dane techniczne

Źródło zasilania	Patrz tabliczka znamionowa na zasilaczu. (automatyczna zmiana napięcia zasilania)
Napięcie pracy silnika	3,6 V \equiv
Czas ładowania	Około 1 godziny
Poziom hałasu	64 (dB (A) re 1 pW)

Produkt przeznaczony wyłącznie do użytku domowego.

Polski

Pozbywanie się zużytych urządzeń elektrycznych i elektronicznych oraz baterii Dotyczy wyłącznie obszaru Unii Europejskiej oraz krajów posiadających systemy zbiórki i recyklingu



Niniejsze symbole umieszczane na produktach, opakowaniach i/lub w dokumentacji towarzyszącej oznaczają, że nie wolno mieszać zużytych urządzeń elektrycznych i elektronicznych oraz baterii z innymi odpadami domowymi/komunalnymi.

W celu zapewnienia właściwego przetwarzania, utylizacji oraz recyklingu zużytych urządzeń elektrycznych i elektronicznych oraz zużytych baterii, należy oddawać je do wyznaczonych punktów gromadzenia odpadów zgodnie z przepisami prawa krajowego.

Poprzez prawidłowe pozbywanie się zużytych urządzeń elektrycznych i elektronicznych oraz zużytych baterii pomagasz oszczędzać cenne zasoby naturalne oraz zapobiegać potencjalnemu negatywnemu wpływowi na zdrowie człowieka oraz na stan środowiska naturalnego.

W celu uzyskania informacji o zbiórce oraz recyklingu zużytych urządzeń elektrycznych i elektronicznych oraz baterii prosimy o kontakt z władzami lokalnymi. Za niewłaściwe pozbywanie się tych odpadów mogą grozić kary przewidziane przepisami prawa krajowego.

Dotyczy symbolu baterii (symbol poniżej)

Ten symbol może występować wraz z symbolem pierwiastka chemicznego. W takim przypadku wymagania Dyrektywy w sprawie określonego środka chemicznego są spełnione.



Panasonic

Provozní pokyny
(Domáci) Zastříhovač vousů se síťovým napájením/dobíjecí baterií
Model č. ER-SB60/ER-SB40

Obsah

Bezpečnostní opatření.....	200	Řešení potíží	210
Účel použití	203	Životnost čepele	211
Identifikace dílů	204	Životnost baterie.....	211
Příprava	205	Vyjmutí zabudované dobíjecí baterie ...	211
Použití.....	206	Specifikace.....	212
Čištění.....	209		

Česky

Děkujeme vám za zakoupení tohoto výrobku Panasonic.
Před zahájením provozu tohoto přístroje si přečtěte všechny tyto pokyny a uložte je pro budoucí použití.

197

Varování

- Děti od 8 let a výše a osoby s omezenými fyzickými, smyslovými nebo duševními schopnostmi nebo nedostatkem zkušeností a znalostí, mohou používat tento spotřebič pouze pokud jsou pod dohledem nebo pokud obdržely informace od bezpečném používání spotřebiče a chápou možná rizika. Čištění a uživatelskou údržbu nesmějí děti provádět bez dohledu.
- Přívodní kabel nelze nahradit. Je-li kabel poškozen, je třeba síťový adaptér vyhodit.

Česky

- Následující symbol znamená, že spotřebič je vhodný pro čištění pod tekoucí vodou.



- Nečistěte spotřebič vodou, pokud je síťový adaptér připojen.
- Nepoužívejte žádný jiný, než dodaný síťový adaptér a nabíjecí stojan k žádnému jinému účelu.

Dodaný síťový adaptér a nabíjecí stojan nepoužívejte s žádným jiným výrobkem. (Viz str. 204.)

- Následující symbol znamená, že k připojení elektrického spotřebiče k rozvodné síti je nutná specifická odnímatelná napájecí jednotka. Označení typu napájecí jednotky je vyznačené vedle symbolu.



Bezpečnostní opatření

Abyste snížili nebezpečí zranění, úmrtí, úrazu elektrickým proudem, požáru a poškození majetku, vždy dodržujte následující bezpečnostní opatření.

Vysvětlení použitých symbolů

Následující symboly jsou použity pro označení a popis stupně nebezpečí, zranění a poškození majetku, způsobené ignorováním upozornění a nesprávným používáním.



NEBEZPEČÍ

Označuje potenciální riziko, které skončí vážným zraněním nebo úmrtím.



VAROVÁNÍ

Označuje potenciální riziko, které může skončit vážným zraněním nebo úmrtím.



UPOZORNĚNÍ

Označuje nebezpečí, které může vést k lehkému zranění nebo k poškození majetku.

Následující symboly jsou používány pro klasifikaci a popis typů instrukcí, které je nutno dodržovat.



Tento symbol se používá pro upozornění uživatelů na konkrétní postup, který nesmí být prováděn.



Tento symbol se používá pro upozornění uživatelů na konkrétní postup, který musí být dodržen v zájmu bezpečného provozu zařízení.

Česky

200



VAROVÁNÍ

► Napájení

Napájecí adaptér do zásuvky nezapojujte ani jej neodpojujte mokřima rukama.



- Takové chování může způsobit úraz elektrickým proudem nebo zranění.

Síťový adaptér a nabíjecí stojan neponořujte do vody ani je neoplachujte pod tekoucí vodou.

Nepokládejte síťový adaptér a nabíjecí stojan nad umyvadlo nebo vanu naplněné vodou ani do jejich blízkosti.



Přístroj nikdy nepoužívejte, je-li síťový adaptér poškozený nebo je-li napájecí vidlice připojena k zásuvce volně.

Kabel nepoškozujte, neupravujte jej ani silně neohýbejte, netahejte za něj ani s ním nekroutěte. Nepokládejte na něj nic těžkého a vyvarujte se jeho skřípnutí.

- Takové chování může způsobit úraz elektrickým proudem nebo požár v důsledku zkratu.



Nepoužívejte způsobem přesahujícím jmenovité napětí nebo vedení zásuvky elektrické sítě.

- Překročení napětí připojením příliš mnoha zástrček k jedné zásuvce elektrické sítě může způsobit požár v důsledku přehřátí.



Vždy se ujistěte, zda je spotřebič provozován s využitím zdroje napájení odpovídajícího nominálnímu napětí vyznačenému na síťovém adaptéru.

Adaptér zcela zasuňte.

- Nedodržení tohoto pokynu může způsobit požár či úraz elektrickým proudem.



Při čištění, adaptér vždy odpojte z elektrické zásuvky.

- Pokud tak neučiníte, může dojít k úrazu elektrickým proudem nebo zranění.



VAROVÁNÍ

Nabíjecí zástrčku, přípojku spotřebiče i napájecí konektor pravidelně čistěte, aby se v nich nehromadil prach.



- Pokud tak neučiníte, může dojít ke vzniku požáru v důsledku závady izolace, způsobené vlhkostí.
Adaptér odpojte a otřete jej suchým hadříkem.

► V případě jakékoliv abnormality nebo selhání Adaptér přestaňte okamžitě používat a odpojte jej, pokud dojde k nějaké abnormalitě nebo k selhání.

- Nedodržení tohoto pokynu může způsobit požár, úraz elektrickým proudem nebo zranění.

<Případy abnormality nebo selhání>



• **Hlavní jednotka, nabíjecí stojan, adaptér nebo kabel jsou zdeformované nebo abnormálně horké.**

• **Hlavní jednotka, nabíjecí stojan, adaptér nebo kabel zapáchají spáleninou.**

• **Během používání nebo nabíjení hlavní jednotky, nabíjecího stojanu, adaptéru či kabelu se ozývají abnormální zvuky.**

- Okamžitě vyžádejte kontrolu nebo opravu v autorizovaném servisním středisku.

► Tento spotřebič

Tento produkt má vestavěnou dobíjecí baterii.



Nevhazujte jej do ohně, nevystavujte teplu, ani nenabíjejte, nepoužívejte nebo neponechávejte v prostředí s vysokou teplotou.

- Může dojít k vytékání tekutin, přehřátí nebo k explozi.

Výrobek neopravujte ani neopravujte.



- Takové chování může způsobit požár, úraz elektrickým proudem nebo zranění.

Kvůli opravám (výměna baterie atd.) se obraťte na autorizované servisní středisko.



S výjimkou jeho likvidace výrobek nikdy nerozebírejte.

- Takové chování může způsobit požár, úraz elektrickým proudem nebo zranění.

► Prevence nehod

Výrobek neskladujte v dosahu dětí nebo kojenců.



Nedovolte jim přístroj používat.

- Vkládání částí nebo příslušenství do úst může způsobit úraz nebo zranění.



Je-li náhodně požit olej, nevyvolávejte zvracení, vypijte velké množství vody a kontaktujte lékaře.

Pokud se olej dostane do kontaktu s očima, okamžitě je důkladně propláchněte tekoucí vodou a kontaktujte lékaře.

- Nedodržení tohoto pokynu může způsobit fyzické problémy.

UPOZORNĚNÍ

► Ochrana pokožky

Čepelí netlačte na rty nebo na kůži.

Nepoužívejte tento výrobek pro jiný účel, než pro



zastříhávání vousů.

Planžetu nepřikládejte přímo na uši nebo drsnou kůži (např. jizvy, zranění nebo znaménka).

- Mohlo by dojít k poranění pokožky.



Před použitím zkontrolujte, jestli břity nejsou poškozené nebo zdeformované.

- Nedodržení tohoto pokynu může způsobit poranění pokožky.

► Dodržujte ve vlastním zájmu následující bezpečnostní opatření

Nedovolte, aby se do napájecí vidlice, zástrčky přístroje nebo do nabíjecí zástrčky dostaly kovové předměty nebo nečistoty.



- Takové chování může způsobit úraz elektrickým proudem nebo požár v důsledku zkratu.



Vyvarujte se upuštění přístroje, ani jej neházejte na jiné předměty.

- Mohlo by dojít ke zranění.



Kabel během skladování neotáčejte kolem adaptéru.

- Takové počínání může způsobit zlomení drátů kabelu pod tlakem a následný požár v důsledku zkratu.



Odpojte adaptér od zásuvky elektrické sítě, pokud ho nepoužíváte.

- Pokud tak neučiníte, můžete způsobit úraz elektrickým proudem nebo požár v důsledku probíjení elektřiny, způsobeného poškozením izolace.



Odpojte adaptér nebo zástrčku spotřebiče, přičemž tahejte za adaptér nebo zástrčku spotřebiče, nikoli za kabel.

- Pokud tak neučiníte, může dojít k úrazu elektrickým proudem nebo zranění.

Manipulace s vyjmutou baterií při likvidaci

NEBEZPEČÍ

Nabíjecí baterie je určena k použití výhradně pro tento přístroj. Nepoužívejte baterii s žádnými jinými výrobky. Baterii nenabíjejte po jejím vyjmutí z výrobku.

• Nevhazujte do ohně a nevystavujte teplu.
• Baterii nedemontujte, neupravujte, nevystavujte úderům ani neprorážejte hřebíkem.



• Kladný a záporný pól baterie vzájemně nepropojte pomocí jiných kovových předmětů.

• Baterii nepřeppravujte ani neskladujte společně s kovovými šperky, jako jsou náhrdelníky a vlásenky.

• Baterii nepoužívejte ani nenechávejte v místech, kde bude vystavena vysokým teplotám, jako je přímé sluneční záření nebo v blízkosti zdrojů tepla.

• Nikdy trubici nezbavujte pláště.

- Takové chování může způsobit přehřátí, vznícení nebo explozi.



VAROVÁNÍ



Po vyjmutí nabíjecí baterii nenechávejte v dosahu dětí či kojenců.

- V případě náhodného požití baterie hrozí nebezpečí zranění. Pokud k tomu dojde, neprodleně se obraťte na lékaře.



Pokud kapalina z baterie uniká, nedotýkejte se baterie holými rukama.

- Kapalina baterie může zapříčinit ztrátu zraku, pokud přijde do kontaktu s očima.

Nemněte si oči. Neprodleně propláchněte čistou vodou a vyhledejte lékaře.

- Kapalina baterie může způsobit zánět nebo zranění, pokud přijde do kontaktu s pokožkou nebo oděvem.

Pečlivě propláchněte čistou vodou a vyhledejte lékaře.

Účel použití

- Před použitím nástavce zkontrolujte, zda je správně nasazen. Pokud tomu tak není, může dojít k příliš krátkému zastříhnutí vlasů.
- Strojek nepoužívejte na zvířatech.
- Aplikujte olej na čepel před a po každém použití. (Viz str. 210.) Pokud olej neaplikujete, může dojít k následujícím problémům.
 - Spotřebič se může ztupit.
 - Kratší provozní doba.
 - Hlučnost.
- Nepoužívejte ředidla, benzín, alkohol ani jiné chemikálie. Nedodržení tohoto pokynu může způsobit poruchu, prasknutí nebo změnu barvy hlavní části. Hlavní část čistěte jen měkkým hadříkem, lehce navlhčeným v pitné vodě, nebo v mýdlové pitné vodě.
- Spotřebič po použití skladujte na místě s nízkou vlhkostí. V případě nedodržení může dojít k selhání z důvodu kondenzace nebo rze.

Identifikace dílů

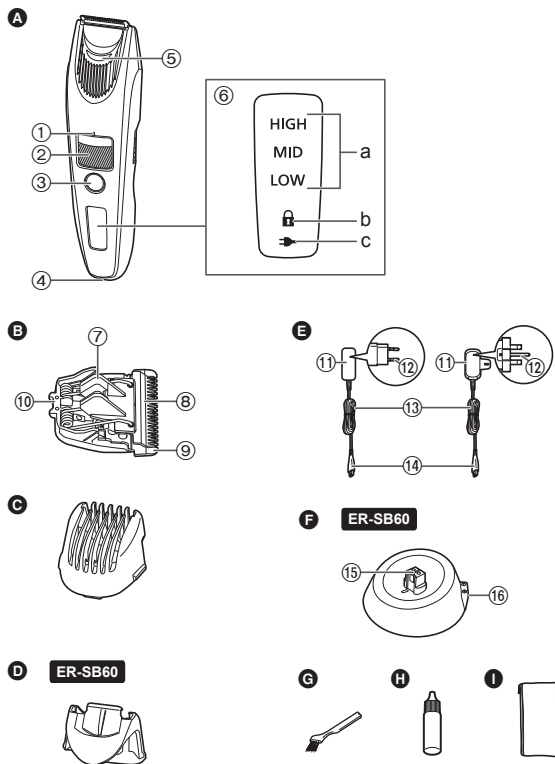

Česky

A Hlavní část

- ① Kontrolka výšky zastřihávání
- ② Stupnice (pro výšku zastřihování)
- ③ Spínač
- ④ Zdiřka
- ⑤ Přívod vody
- ⑥ Displej s kontrolkami
 - a. Kontrolka kapacity baterie
 - b. Kontrolka zámku spínače (🔒)
 - c. Kontrolka stavu nabíjení (➔)

B Čepel

- ⑦ Čistící páčka
- ⑧ Pohyblivá čepel
- ⑨ Statická čepel
- ⑩ Připevňovací háček

C Výška nastave pro zastřihování

D Detailní zastřihovací nástavec ER-SB60

E Síťový adaptér (RE7-87)

(Tvar napájecího konektoru se liší v závislosti na oblasti.)

- ⑪ Adaptér
- ⑫ Napájecí konektor
- ⑬ Kabel
- ⑭ Přípojka spotřebiče

F Nabíjecí stojánek (RC9-86)

ER-SB60

- ⑮ Nabíjecí zástrčka
- ⑯ Port stojánu

příslušenství

G Čistící kartáček

H Olej

I Pouzdro

Příprava

Nabíjení

- Spotřebič vypněte.
- Utřete všechny kapky vody na zdířce spotřebiče a nabíjecím stojánu.

1 Připojte přípojku spotřebiče do zdířky.

2 Zapojte adaptér do zásuvky.

- Přesvědčte se, zda kontrolka stavu nabíjení (➔) svítí.
- Nabíjení se dokončí zhruba po 1 hodině.

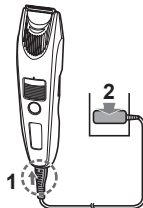

3 Adaptér po dokončení nabíjení odpojte.

Během nabíjení

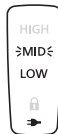

Kontrolka stavu nabíjení (➔) se rozsvítí.

Kontrolka kapacity baterie se v průběhu nabíjení rozblíká v pořadí „LOW (NÍZKÝ)“, „MID (STŘEDNÍ)“ a „HIGH (VYSOKÝ)“.

Když je nabíjení dokončeno

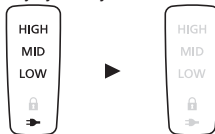

Kontrolka kapacity baterie a kontrolka stavu nabíjení (➔) se rozsvítí a po 5 sekundách zhasnou.

Poznámky

- Pokud použití nebo nabíjení spotřebiče způsobuje rušení rádia nebo jiných elektrospotřebičů, přesuňte se se spotřebičem na jiné místo.
- Stav baterie se zhorší v případě, že zařízení nebude použito déle než 6 měsíců, proto minimálně každých 6 měsíců proveďte plné nabití.
- Délka nabíjení se může lišit, pokud je spotřebič použit poprvé nebo nebyl používán déle než 6 měsíců. Kontrolka spotřebiče se nemusí během prvního nabíjení rozsvítit po dobu několika minut, ale v průběhu nabíjení se rozsvítí.
- Doporučená okolní teplota pro nabíjení je 10 °C – 35 °C. V extrémně nízkých nebo vysokých teplotách může nabíjení trvat déle, nebo kontrolka stavu nabíjení (➔) rychle blikne a baterie se nemusí nabít vůbec.
- Když začne kontrolka stavu nabíjení (➔) rychle blikat (dvakrát za sekundu), došlo k chybě nabíjení. Dobijte baterii při doporučené okolní teplotě.
- 1 plné nabití zajistí přibližně 60 minut nepřetržitého chodu. (Při použití nasucho při teplotě 20 °C – 30 °C)
Provozní doba se může lišit v závislosti na četnosti a způsobu použití.
- Použitá baterie je lithium-iontová, proto nabíjení po každém použití životnost baterie nijak neovlivní.

Nabíjení pomocí nabíjecího stojanu

ER-SB60

1. Zasuňte zástrčku adaptéru do nabíjecího stojanu.
2. Hlavní část zasuňte do nabíjecího stojánu.
3. Zapojte adaptér do zásuvky.

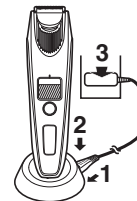

Použití

- Spotřebič vypne.
- Aplikujte olej na čepel před a po každém použití. (Viz str. 210.)
- Přístroj nemusí fungovat při okolní teplotě nižší než 5 °C.
- Pokud jste aplikovali pěnu na holení nebo máte-li vousy mokré, strojek nepoužívejte. Mokré vousy se mohou přilepit k pokožce nebo se slepit, což jejich zastříhávání ztěžuje.
- Před zastříháváním vykartáčujte svůj knírek kartáčem.

1 Nasadte požadovaný nástavec a podle potřeby nastavte výšku zastříhávání.

2 Stiskněte a zahajte zastříhávání.

- Pokud kontrolka zámku spínače () bliká, nelze přístroj zapnout, protože je spínač zamčený. Spínač odemknete stiskem na dobu delší než 2 sekundy. (Viz tato strana.)

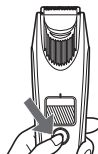

Použití výšky nástavce pro zastříhávání ➡ (Viz str. 207.)

Použití detailního zastříhovacího nástavce ➡ (Viz str. 208.)

Použití bez nástavce ➡ (Viz str. 208.)



V případě nízké kapacity baterie se během používání zařízení rozblíká kontrolka „LOW (NÍZKÝ)“. Spotřebič po vypnutí dvakrát zapípá. Poté, co se rozblíká „LOW (NÍZKÝ)“, můžete zastříhovat zhruba 5 minut. (Záleží na způsobu použití strojek.)



3 Po dokončení stiskněte .



Zamknutí/odemknutí spínače

► Zamknutí spínače

1. Stiskněte  na dobu delší než 2 sekundy.
 - Kontrolka zámku spínače () se rozsvítí a po 5 sekundách zhasne.
 - Spotřebič se vypne.
2. Uvolněte .



► Odemknutí spínače

1. Stiskněte  na dobu delší než 2 sekundy.
 - Kontrolka zámku spínače () zhasne.
2. Jakmile se spotřebič spustí, uvolněte .



Provoz ze sítě

Pokud do spotřebiče síťový adaptér zapojíte stejně jako při nabíjení, a zapnete jej, můžete spotřebič používat.

- Je-li zbývajících baterie příliš slabá, čepele se mohou pohybovat pomaleji nebo se zastavit, i s napájením ze sítě. V takovém případě dobíjejte baterii 1 minutu nebo více.
- Baterie se vybité i při nabíjení ze sítě.

Demontáž a montáž nástavců

- Při demontáži a montáži nástavce dávejte pozor, abyste si neporanili ruce a jiné části těla o čepel.
- Spotřebič vypněte.

► Montáž nástavce

Nasadte nástavec na hlavní část přístroje, dokud nezacvakne.

- Není-li nástavec nasazený správně, může se uvolnit a způsobit příliš velké zastřížení.

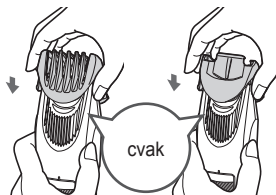

► Sundání nástavce

Hlavní část držte bezpečně a sejměte z ní nástavec.

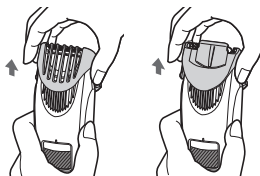

Výška nástavce pro zastříhávání



- (Výška zastřížení: přibl. 1 mm až 10 mm)
- Skutečná délka vlasů bude poněkud delší než nastavená.

► Jak nastavit výšku zastříhávání

Otáčejte stupnici a seřídte kontrolu výšky zastříhávání (a) na požadovanou výšku.

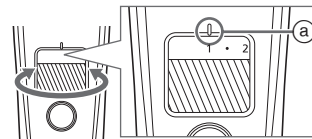

Indikátor	1	•	2	•	3	•	4	•	5	•
Výška zastřížení (mm) (přibližně)	1	1,5	2	2,5	3	3,5	4	4,5	5	5,5

Indikátor	6	•	7	•	8	•	9	•	10
Výška zastřížení (mm) (přibližně)	6	6,5	7	7,5	8	8,5	9	9,5	10

► Zastříhávání do stejné délky

Držte spotřebič tak, aby spínač směřoval ven a stříhejte tak, aby se čepel dotýkala pokožky a spotřebičem přejíždějte proti růstu vousů.

- Pokud stříháte delší vousy, mohou se kousky vousů nahromadit v nástavci, proto po každém použití vysypejte kousky vousů.

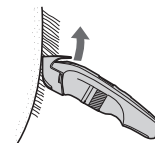

Detailní zastříhovací nástavec **ER-SB60**



• Výšku zastříhování nelze nastavit.

► Jak použít detailní zastříhovací nástavec

Posuňte detailní zastříhovací nástavec do pozice, kdy je čepel vysunuta v závislosti na místě zastříhování.

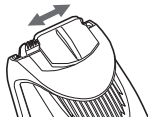

► Zastříhujte vousy v těsných částech nebo jejich detailní části

Čepelí během zastříhování pohybuje po pokožce.



Čepelí

Bez nástavce

(Výška zastřížení: přibližně 0,5 mm)

• Spotřebič nemůže zastříhnout vlasy kratší než 0,5 mm.

► Zastříhávání vlasové podsady

Držte spotřebič tak, aby spínač směřoval ven, a zastříhávejte tak, aby se čepel dotýkala pokožky.



► Design přesných linií

- 1 Čepel umístěte v pravém úhlu na hranu, kde chcete provést přesnou linii.
- 2 Čepel tahem přesuňte z oblasti, kterou chcete opustit a oholte zbývající vousy.



Čištění

- Po každém použití vyčistěte hlavní část, čepel a nástavec.
(Nebude-li vyčištěný, bude pohyb slabý a čepel se ztupí.)
- Spotřebič vypněte.
- Odpojte hlavní část od síťového adaptéru.

Vodou

► Hlavní část, čepel a nástavec

Pro odstranění lehké špíny

1. Odpojte nástavec a zapněte spotřebič.
2. Do otvoru pro přívod vody na přední straně hlavní části pusťte vodu, důkladně oplachujte asi 20 sekund, pak spotřebič vypněte.

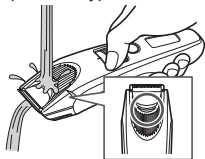

- Opláchněte jej vodou a několikrát jím zatřeste, abyste vodu odstranili.

Odstranění větších nečistot

1. Odstraňte nástavec a čepel.
(Viz strany 207 a 210.)
2. Hlavní část, čepel a nástavec očistěte pod tekoucí vodou.

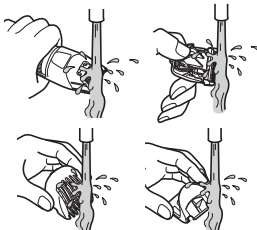

- Opláchněte jej vodou a několikrát jím zatřeste, abyste vodu odstranili.

3. Setřete vodu ručníkem a nechte oschnout.
 - Bude-li čepel vyjmuta, uschne rychleji.
4. Olej na planžetu aplikujte po uschnutí. (Viz str. 210.)
5. Na hlavní část nasadte čepel a nástavec.

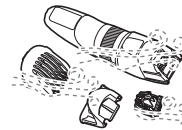

Kartáčkem

► Hlavní část a čepel

1. Sejměte čepel. (Viz str. 210.)
2. Smette všechny ústřížky vlasů z hlavní části a z okolí čepele.
3. Vlasy z okraje čepele odstraňte kartáčkem.
4. Smette všechny zbytky vlasů, které se nacházejí mezi statickou a pohyblivou čepelí, zatímco tlačíte na čisticí páčku (b), aby pohyblivá čepel byla zdvižena.
5. Aplikujte na planžetu olej. (Viz str. 210.)
6. Na hlavní část nasadte čepel a nástavec.

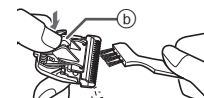
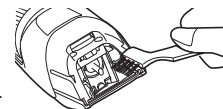

► Nabíjecí stojánek ER-SB60

K čištění zastríženého ochlupení a prachu v nabíjecí zástrčce nebo v otvoru ve spodní části přístroje použijte čisticí kartáček.



Mazání

- Aplikujte olej na čepel před a po každém použití.

- 1 Sejměte čepel.**
(Viz tato strana.)
- 2 Na každý označený bod naneste kapku oleje.**
- 3 Připojte čepel k hlavní části, zapněte napájení a nechejte jej běžet asi 5 sekund.**

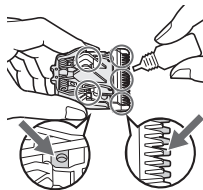

► Náhradní díl

Náhradní díly jsou k dispozici u vašeho prodejce nebo servisního střediska.

Náhradní díl pro model ER-SB60/ ER-SB40	Čepel	WER9621
--	-------	---------

Sejmutí a připevnění čepele

► Sejmutí čepele

Uchopte hlavní část tak, aby byl přepínač nahoře a zatlačte na čepel palcem. Čepel zachyťte druhou rukou.

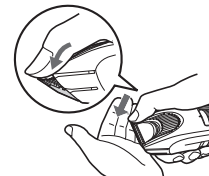

► Připevnění čepele

Vložte připevňovací háček (B) do držáku čepele (A) na hlavní části a poté zatlačte tak, abyste uslyšeli cvaknutí.

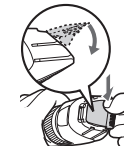
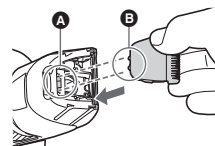

Řešení potíží

Při potížích proveďte následující akce.

Pokud problémy nelze vyřešit, kontaktujte obchod, kde jste výrobek zakoupili, nebo servisní centrum autorizované společnosti Panasonic a požádejte o opravu.

Problém	Akce
Spínač se nezapne.	► Odemkněte zámek spínače. (Viz str. 206.)

Problém	Akce
Spotřebič se může ztupit.	<p>Dokud se problémy nevyřeší, postupujte podle všech následujících kroků;</p> <ol style="list-style-type: none"> 1. Spotřebič nabijte. (Viz str. 205.) 2. Planžetu očistěte a naneste na ni olej. (Viz strany 209 a 210.) 3. Vyměňte břit. (Viz str. 210.) 4. Baterii nechte vyměnit v autorizovaném servisním středisku.
Provozní doba je krátká.	
Spotřebič přestal fungovat.	
Spotřebič nelze dobít.	<p>▶ Přípojku spotřebiče pevně zasuňte do spotřebiče.</p>
Vydává hlasitý zvuk.	<p>▶ Aplikujte olej. (Viz str. 210.)</p> <p>▶ Zkontrolujte, zda je planžeta správně vložena.</p>

Životnost čepele

Životnost čepele se liší podle četnosti a délky používání spotřebiče. Životnost čepele je například asi 3 roky, při použití spotřebiče 10 krát měsíčně po dobu 5 minut. Pokud se účinnost stříhu výrazně sníží i navzdory řádné údržbě, vyměňte čepele.

Životnost baterie

Životnost baterie závisí na četnosti a délce používání. Pokud se baterie nabíjí jednou měsíčně, provozní životnost bude přibližně 3 roky. Pokud je provozní doba podstatně kratší, a to i po plném nabití, znamená to, že baterie dosáhla konce své životnosti.

Vyjmutí zabudované dobíjecí baterie

Před likvidací spotřebiče vyjměte vestavěnou nabíjecí baterii.

Baterii prosím odevzdejte k likvidaci na oficiálně určené místo, pokud takové ve vaší zemi existuje.

Tento obrázek lze použít pouze při likvidaci spotřebiče, ne k jeho opravě. Pokud spotřebič sami rozmontujete, může to způsobit jeho selhání.

- Odpojte spotřebič od síťového adaptéru.
- Zastíhovač zapněte stiskem vypínače a nechte jej pracovat, dokud se baterie zcela nevybijí.
- Postupujte dle kroků ① až ⑬, poté zvedněte baterii a vyjměte ji.
- Dbejte na to, abyste u vyjmuté baterie nezkratovali kladné a záporné póly, a izolujte je prelepením páskou.

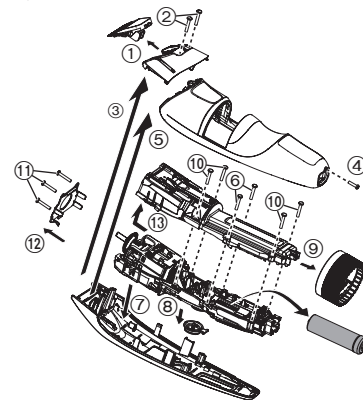

Ochrana životního prostředí a recyklace materiálů

Tento spotřebič obsahuje lithium-iontovou baterii.

Baterii prosím odevzdejte k likvidaci na oficiálně určené místo, pokud takové ve vaší zemi existuje.

Specifikace

Zdroj napájení	Viz typový štítek na síťovém adaptéru. (Automatický převod napětí)
Napětí motoru	3,6 V \equiv
Doba nabíjení	Cca 1 hodina
Akustický hluk ve vzduchu	64 (dB (A) re 1 pW)

Tento výrobek je určen pouze pro domácí použití.

Česky

Likvidace použitých zařízení a baterií Jen pro státy Evropské unie a země s fungujícím systémem recyklace a zpracování odpadu



Tyto symboly na výrobcích, jejich obalech a v doprovodné dokumentaci upozorňují na to, že se použité elektrické a elektronické zařízení, včetně baterií, nesmějí likvidovat jako běžný komunální odpad. Aby byla zajištěna správná likvidace a recyklace použitých výrobků a baterií, odevzdávejte je v souladu s národní legislativou na příslušných sběrných místech. Správnou likvidací přispějete k úspoře cenných přírodních zdrojů a předejdete možným negativním dopadům na lidské zdraví a životní prostředí. O další podrobnosti o sběru a recyklaci odpadu požádejte místní úřady.

Při nesprávné likvidaci tohoto druhu odpadu se vystavujete postihu podle národní legislativy.

Poznámka k symbolu baterie (značka pod symbolem)

Tento symbol může být použitý v kombinaci s chemickou značkou. Takový případ je v souladu s požadavky směrnice pro chemické látky.



Panasonic

Návod na obsluhu

Sieťový/nabíjateľný zastrihávač brady (na domáce použitie)

Č. Modelu ER-SB60/ER-SB40

Obsah

Bezpečnostné opatrenia.....	216	Riešenie problémov	226
Určené použitie.....	219	Životnosť čepelí.....	227
Popis jednotlivých častí.....	220	Životnosť batérie	227
Príprava	221	Výmena zabudovanej nabíjateľnej batérie.....	227
Spôsob používania.....	222	Technické údaje.....	228
Čistenie.....	225		

Slovensky

Ďakujeme, že ste si zakúpili výrobok značky Panasonic.

Pred používaním tejto jednotky si v celom rozsahu prečítajte tento návod na obsluhu a uschovajte ho pre možnú potrebu v budúcnosti.

213

Výstraha

- Deti vo veku 8 rokov a viac a osoby so zníženými fyzickými, zmyslovými alebo duševnými schopnosťami alebo nedostatočnými skúsenosťami a vedomosťami môžu používať tento prístroj pod dohľadom alebo ak boli oboznámené o používaní prístroja bezpečným spôsobom a poznajú riziká spojené s používaním prístroja. Deti sa nesmú s prístrojom hrať. Čistenie a používateľskú údržbu nesmú vykonávať deti bez dohľadu.
- Napájací kábel nemožno vymeniť. Ak dôjde k poškodeniu kábla, adaptér na striedavý prúd je nutné zneškodniť.

- Nasledovný symbol znamená možnosť čistenia pod tečúcou vodou z vodovodu.



- Nečistíte vodou, ak je pripojený adaptér na striedavý prúd.
- Nepoužívajte iný, len dodaný adaptér na striedavý prúd a nabíjací stojan; používajte ich len na určený účel.
Taktiež v spojení s adaptérom na striedavý prúd a nabíjacím stojanom nepoužívajte žiadny iný výrobok. (Pozrite stranu 220.)
- Nasledujúci symbol znamená, že na pripojenie elektrického prístroja k elektrickej sieti je potrebné používať odpojiteľnú napájaciu jednotku. Typ napájacej jednotky je uvedený pri symbole.



Bezpečnostné opatrenia

Na zníženie rizika poranení, smrti, zasiahnutia elektrickým prúdom, požiaru a poškodenia majetku vždy dodržiavajte nasledujúce bezpečnostné opatrenia.

Vysvetlenie symbolov

Nasledujúce symboly sa používajú na klasifikovanie a opis stupňa rizika, poranenia a poškodenia majetku v dôsledku nerešpektovania označení a nesprávneho používania.



NEBEZPEČENSTVO

Označuje potenciálne riziko s dôsledkom vážneho poranenia alebo smrti.



VÝSTRAHA

Označuje potenciálne riziko, ktorého dôsledkom môže byť vážne poranenie alebo smrť.



UPOZORNENIE

Označuje riziko, ktorého dôsledkom môže byť menšie poranenie alebo poškodenie majetku.

Nasledujúce symboly sa používajú na klasifikovanie a opis typov pokynov, ktoré je nutné dodržiavať.



Tento symbol sa používa na upozornenie používateľov na špecifický prevádzkový postup, ktorý sa nesmie vykonať.



Tento symbol sa používa na upozornenie používateľov na špecifický prevádzkový postup, ktorý sa musí dodržiavať na bezpečné používanie jednotky.



VÝSTRAHA

► Napájanie

Adaptér nepripájajte ani neodpájajte z elektrickej zásuvky mokrymi rukami.



- V opačnom prípade môže dôjsť k zasiahnutiu elektrickým prúdom alebo poraneniu.

Adaptér na striedavý prúd ani nabíjací stojan neponárajte do vody ani ich neumývajte vodou.

Adaptér na striedavý prúd ani nabíjací stojan neumiestňujte nad umývadlo alebo vaňu naplnenú vodou.

Prístroj nikdy nepoužívajte, ak je adaptér na striedavý prúd poškodený alebo ak elektrická zástrčka nie je pevne zasunutá v elektrickej zásuvke.



Nepoškodzujte, neupravujte, nasilu neohýbajte, nenatáhujte ani nestáčajte kábel. Taktiež na kábel nič ťažké nekladte a zabráňte jeho privretiu.

- V opačnom prípade môže dôjsť k zasiahnutiu elektrickým prúdom alebo k požiaru v dôsledku skratu.

Výrobok nikdy nepoužívajte pri prekročení menovitých hodnôt elektrickej zásuvky alebo kabeláže.



- Prekročenie menovitých hodnôt pripojením viacerých zástrčiek k jednej elektrickej zásuvke môže spôsobiť požiar v dôsledku prehrievania.

Uistite sa, že zariadenie je vždy pripojené k zdroju elektrickej energie so zhodným menovitým napätím uvedeným na adaptéri na striedavý prúd.



Dôkladne zasuňte adaptér.

- Zanedbaním môže dôjsť k požiaru alebo zasiahnutiu elektrickým prúdom.



VÝSTRAHA



Počas čistenia vždy odpojte adaptér z elektrickej zásuvky.

- Opomenutím môže dôjsť k zasiahnutiu elektrickým prúdom alebo poraneniu.



Elektrickú zástrčku, zástrčku prístroja a nabíjaciu zástrčku pravidelne čistíte, aby sa zabránilo usádzaniu prachu.

- Opomenutím môže dôjsť k požiaru kvôli chybe izolácie spôsobenej vlhkosťou.

Adaptér odpojte a utrite ho suchou tkaninou.

► V prípade výskytu nezrovnalosti alebo poruchy

V prípade výskytu nezrovnalosti alebo poruchy okamžite prestaňte prístroj používať a odpojte adaptér.

- Opomenutím môže dôjsť k požiaru, k zasiahnutiu elektrickým prúdom alebo k poraneniu.

<Prípady nezrovnalostí alebo porúch>



• Hlavná jednotka, adaptér, nabíjací stojan alebo kábel sú deformované alebo neštandardne horúce.

• Z hlavnej jednotky, nabíjacieho stojana, adaptéra alebo kábla cítiť zápach spálenia.

• Počas používania alebo nabíjania sa z hlavnej jednotky, nabíjacieho stojana, adaptéra alebo kábla ozýva nezvyčajný zvuk.

- Okamžite požiadajte autorizované servisné stredisko o vykonanie kontroly alebo opravy.

► Tento produkt

Tento výrobok obsahuje zabudovanú nabíjateľnú batériu.

Nevhadzujte ho do ohňa, nevystavujte účinkom tepla, nenabíjajte, nepoužívajte ani nenechávajte na miestach s vysokou teplotou.

- V opačnom prípade môže dôjsť k unikaniu kvapaliny, prehrievaniu alebo explózií.



Výrobok neupravujte ani neopravujte.

- V opačnom prípade môže dôjsť k požiaru, zasiahnutiu elektrickým prúdom alebo poraneniu.

O opravu požiadajte autorizované servisné stredisko (výmena batérie a pod.).



Výrobok nikdy nerozoberajte, len pri jeho likvidácii.

- V opačnom prípade môže dôjsť k požiaru, zasiahnutiu elektrickým prúdom alebo poraneniu.



► Predchádzanie úrazom

Neumiestňujte v dosahu detí alebo batoliat.

Nenechajte ich prístroj používať.

- Vloženie častí alebo prislúšenstva do úst môže spôsobiť nehodu alebo zranenie.



V prípade náhodného požitia oleja nevyvolávajte zvracanie, vypite veľké množstvo vody a kontaktujte lekára.

Ak sa olej dostane do kontaktu s očami, okamžite vypláchnite tečúcou vodou a kontaktuje lekára.

- V opačnom prípade môže dôjsť k fyzickým problémom.



UPOZORNENIE

► Ochrana pokožky

Neprítlačajte čepel' k perám ani k pokožke.

Tento výrobok nepoužívajte na žiadny iný účel, len na strihanie brady.



Čepele neprikladajte priamo na uši ani nerovnú kožu (ako sú opuchliny, poranenia alebo škrvny).

- V opačnom prípade môže dôjsť k poraneniu pokožky.



Pred použitím skontrolujte, či čepele nie sú poškodené alebo deformované.

- Opomenutím môže dôjsť k poraneniu pokožky.

► Dodržiavajte nasledujúce opatrenia

Nedovoľte, aby sa na elektrickú zástrčku, konektor alebo nabijaciu zástrčku prilepili kovové predmety alebo špina.



- V opačnom prípade môže dôjsť k zasiahnutiu elektrickým prúdom alebo k požiaru v dôsledku skratu.



Nevystavujte nárazom o iné predmety a zabráňte pádu.

- V opačnom prípade môže dôjsť k poraneniu.



Pri skladovaní kábel neovíjajte okolo adaptéra.

- V opačnom prípade môže dôjsť v dôsledku namáhania k zlomeniu vodiča kábla, čo môže spôsobiť požiar, ktorého príčinou je skrat.

Ak prístroj nepoužívate, odpojte adaptér z elektrickej zásuvky.



- Opomenutím môže dôjsť k zasiahnutiu elektrickým prúdom alebo k požiaru v dôsledku zvodu elektrického prúdu cez poškodenú izoláciu.



Adaptér alebo zástrčku prístroja odpojte tak, že pridržíte za adaptér alebo zástrčku, nie za kábel.

- Opomenutím môže dôjsť k zasiahnutiu elektrickým prúdom alebo poraneniu.

Manipulácia s vybratou batériou počas likvidácie



NEBEZPEČENSTVO

Nabijateľná batéria je určená výlučne na použitie s týmto prístrojom. Batériu nepoužívajte v iných výrobkoch.

Batériu po vybratí z výrobku nenabíjajte.

• Nevhadzujte ju do ohňa ani ju nevystavujte účinkom tepla.
• Neudierajte do nej, nerozoberajte ju, nepravujte ju ani ju neprepichujte klincom.



• Zabráňte vzájomnému spojeniu kladnej a zápornej koncovky batérie kovovými predmetmi.

• Neprenášajte ani neskladujte batériu spolu s bižutériou, ako sú retiazky či spony do vlasov.

• Nepoužívajte ani nenechávajte batériu na miestach vystavených vysokým teplotám, ako sú miesta na priamom slnku či v blízkosti iných zdrojov tepla.

• **Nikdy neodlupujte tubus.**

- V opačnom prípade môže dôjsť k prehrievaniu, zapáleniu alebo explózií.



VÝSTRAHA



Po vybratí nabíjateľnú batériu nenechávajte v dosahu detí a batoliat.

- Batéria v prípade náhodného požitia ohrozí zdravie.
Ak k tomu dôjde, okamžite sa poraďte s lekárom.



Ak dochádza k unikaniu kvapaliny z batérie, nedotýkajte sa jej nechránenými rukami.

- Kvapalina z batérie môže pri kontakte s očami spôsobiť slepotu.
Oči si nešúchajte. Okamžite vymyte čistou vodou a poraďte sa s lekárom.
- Ak kvapalina z batérie príde do kontaktu s pokožkou alebo odevom, môže spôsobiť podráždenie alebo poranenie.
Dôkladne odstráňte umytím čistou vodou a poraďte sa s lekárom.

Určené použitie

- Pred používaním nástavca skontrolujte jeho správne nainštalovanie. Nedodržanie môže mať za následok veľmi krátku dĺžku strihania vlasov.
- Spotrebič nemožno používať na strihanie zvierat.
- Pred a po každom použití naneste na čepeľ olej. (Pozrite stranu 226.)
Opomenutie naniesť olej môže spôsobiť nasledujúce problémy.
 - Prístroj sa otupil.
 - Kratší prevádzkový čas.
 - Hlasnejší zvuk.
- Nepoužívajte riedidlo, benzín, alkohol, ani iné chemikálie. V opačnom prípade môže dôjsť k poruche, prasknutiu alebo k zmene farby hlavnej časti. Hlavnú časť čistite len mäkkou tkaninou slabo navlhčenou vo vode z vodovodnej siete alebo vo vode z vodovodnej siete s pridaním saponátu.
- Prístroj po použití skladujte na mieste s nízkou vlhkosťou. V opačnom prípade môže kondenzácia alebo korózia spôsobiť poruchu.

Popis jednotlivých částí

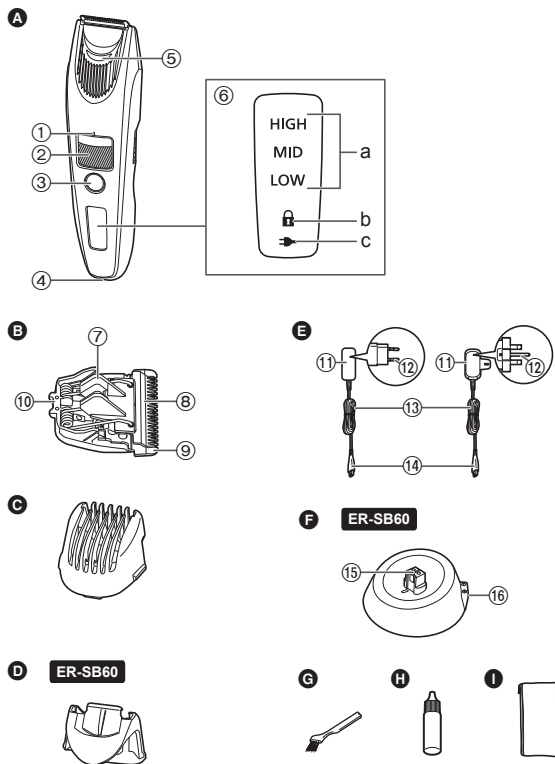

A Hlavná časť

- ① Značka dĺžky strihania
- ② Otočný prepínač (ovládanie nastavenia výšky)
- ③ Hlavný vypínač
- ④ Zásuvka prístroja
- ⑤ Vtok vody
- ⑥ Displej s indikátormi
 - a. Indikátor výkonu batérie
 - b. Indikátor blokovania vypínača (🔒)
 - c. Kontrolka stavu nabíjania (➡)

B Čepeľ

- ⑦ Čistiaca páčka
- ⑧ Pohyblivá čepeľ
- ⑨ Nepohyblivá čepeľ
- ⑩ Západka čepele

C Hrebeňový nástavec na nastavenie dĺžky strihania

D Nástavec na detailné strihanie ER-SB60

E Adaptér na striedavý prúd (RE7-87)

(Tvar elektrickej zástrčky sa líši v závislosti od oblasti.)

- ⑪ Adaptér
- ⑫ Elektrická zástrčka
- ⑬ Kábel
- ⑭ Zástrčka prístroja

F Nabíjací stojan (RC9-86) ER-SB60

- ⑮ Nabíjacia zástrčka
- ⑯ Zásuvka na stojane

Príslušenstvo

- G** Čistiaca kefka
- H** Olej
- I** Vrecko

Príprava

Nabíjanie

- Prístroj vypnite.
- Zo zásuvky prístroja a z nabíjacieho stojana utrite kvapky vody.

1 Pripojte zástrčku sieťového prívodu do prístrojovej zásuvky.

2 Adaptér zapojte do sieťovej zásuvky.

- Skontrolujte, že kontrolka stavu nabíjania (➔) svieti.
- Nabíjanie sa skončí po asi 1 hodine.

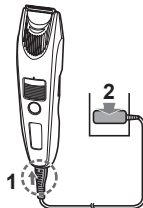

3 Po ukončení nabíjania adaptér odpojte.

Počas nabíjania

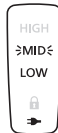

Kontrolka stavu nabíjania (➔) svieti.

Indikátor výkonu batérie bude počas priebehu nabíjania svietiť v poradí „LOW (Slabé)“, „MID (Stredné)“ a „HIGH (Vysoké)“.

Po dokončení nabíjania

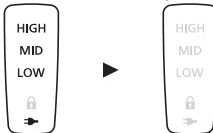

Indikátor výkonu batérie a kontrolka stavu nabíjania (➔) sa rozsvietia a následne po 5 sekundách zhasnú.

Poznámky

- Ak počas používania alebo nabíjania prístroja dochádza k šumu z rádia alebo iného zdroja, prejdite na iné miesto, kde budete prístroj používať.
- Batéria sa znehodnotí po viac než 6 mesiacoch nepoužívania, preto aspoň raz za 6 mesiacov batériu úplne nabite.
- Čas nabíjania môže byť odlišný v prípade prvého použitia prístroja alebo ak ste ho nepoužívali viac než 6 mesiacov. Kontrolka na prístroji nemusí niekoľko minút svietiť pri prvom spustení nabíjania, ale počas pokračovania nabíjania sa rozsvieti.
- Odporúčaná teplota na nabíjanie je 10 °C – 35 °C. V prípade nabíjania pri veľmi vysokých alebo veľmi nízkych teplotách sa batéria môže nabíjať dlhšie alebo kontrolka stavu nabíjania (➔) bude rýchlo blikať a batéria sa nemusí nabíjať správne.
- Ak kontrolka stavu nabíjania (➔) blikať rýchlo (dvakrát za sekundu), ide o poruchu nabíjania. Batériu nabite pri okolitej teplote v rámci odporúčaného rozsahu teplôt.
- 1 plné nabitie zabezpečí približne 60 minút nepretržitej prevádzky prístroja. (V prípade používania za sucha pri teplote 20 °C až 30 °C.) Prevádzkový čas sa môže líšiť v závislosti od frekvencie a spôsobu používania.
- Používa sa lítium-iónová batéria, preto nabitie po každom použití nemá na životnosť batérie vplyv.

Nabíjanie pomocou nabíjacieho stojana

ER-SB60

1. Konektor prístroja zasuňte do nabíjacieho stojana.
2. Hlavnú časť vložte do nabíjacieho stojana.
3. Adaptér zapojte do sieťovej zásuvky.

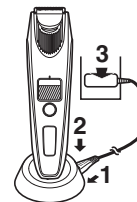

Spôsob používania

- Prístroj vypnite.
- Pred a po každom použití naneste na čepeľ olej. (Pozrite stranu 226.)
- Prístroj nemusí pri teplote okolia menej než 5 °C fungovať.
- Nepoužívajte s holiacimi penami alebo ak je brada mokrá. Mokrá brada môže prinútiť k pokožke alebo môže vytvárať zhluky chlčkov a sťažovať strihanie.
- Pred strihaním učešte bradu hrebeňom.

1 Nasadte požadovaný nástavec a nastavte požadovanú dĺžku strihania.

2 Stlačte ① a vykonajte strihanie.

- Ak bliká indikátor blokovania vypínača (🔒), napájanie nemožno zapnúť, pretože hlavný vypínač je zablokovaný. Hlavný vypínač stlačte na viac než 2 sekundy, čím ho odblokujete. (Pozrite si túto stranu.)

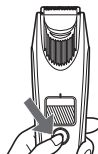

Používanie hrebeňového nástavca na nastavenie dĺžky strihania ➡ (Pozrite stranu 223.)

Používanie nástavca na detailné strihanie ➡ (Pozrite stranu 224.)

Používanie bez nástavca ➡ (Pozrite stranu 224.)

Ak bude výkon batérie nízky, počas prevádzkovania prístroja bude blikat' „LOW (Slabé)“. Prístroj po vypnutí dvakrát pípne. Ak začne blikat' „LOW (Slabé)“, budete môcť strihať ešte približne 5 min. (Líši sa to v závislosti od používania.)



3 Po dokončení stlačte ①.

222

Blokovanie/odblokovanie hlavného vypínača

► Blokovanie hlavného vypínača

1. ① stlačte na dlhšie ako 2 sekundy.
 - Indikátor blokovania vypínača (🔒) sa rozsvieti na 5 sekúnd a potom zhasne.
 - Prístroj prestane vykonávať činnosť.
2. ① uvoľnite.



► Odblokovanie hlavného vypínača

1. ① stlačte na dlhšie ako 2 sekundy.
 - Indikátor blokovania vypínača (🔒) sa vypne.
2. Keď prístroj začne vykonávať činnosť, uvoľnite ①.



Prevádzka na striedavý prúd

- Ak pripojíte adaptér na striedavý prúd k prístroju rovnakým spôsobom ako pri nabíjaní a zapnete napájanie, môžete ho používať.
- Ak je zostávajúca kapacita batérie veľmi nízka, čepele sa môžu pohybovať pomaly alebo sa zastavia, aj ak je prístroj napájaný striedavým prúdom. V tomto prípade nechajte batériu 1 minútu alebo dlhšie nabíjať.
 - Batéria sa vybijie aj pri napájaní striedavým prúdom.

Demontáž a namontovanie nástavcov

- Dávajte pozor, aby ste si pri demontáži alebo montáži nástavca čepeľou neporanili ruky a pod.
- Prístroj vypnite.

► Nasadenie nástavca

Nasadíte nástavec na hlavnú časť, až kým nebudete počuť zacvaknutie.

- Ak nástavec nie je nasadený správne, môže sa posunúť a zastrihávať počas používania omnoho viac.

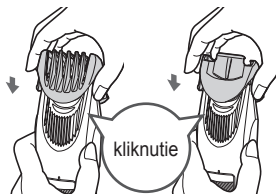

► Demontáž nástavca

Hlavnú časť pevne podržte a odpojte nástavec z hlavnej časti.

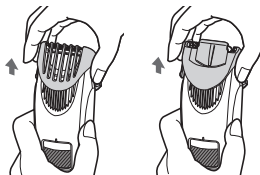

Hrebeňový nástavec na nastavenie dĺžky strihania



(Dĺžka strihania: približne 1 mm až 10 mm)

- Skutočná dĺžka vlasov bude o niečo dlhšia, než je nastavená dĺžka.

► Ako nastaviť dĺžku strihu

Otáčajte otočným prepínačom a nastavte značku dĺžky strihania (a) na požadovanú dĺžku.

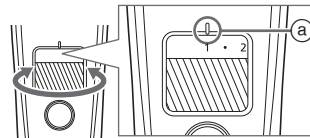

Ukazovateľ	1	•	2	•	3	•	4	•	5	•
Dĺžka strihania (mm) (približne)	1	1,5	2	2,5	3	3,5	4	4,5	5	5,5

Ukazovateľ	6	•	7	•	8	•	9	•	10
Dĺžka strihania (mm) (približne)	6	6,5	7	7,5	8	8,5	9	9,5	10

► Strihanie na rovnakú dĺžku

Držiac prístroj s hlavným vypínačom smerujúcim von, čepeľ priložte k pokožke a strihajte bradu pohybom prístroja proti smeru rastu brady.

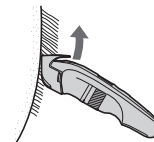

- Pri strihaní brady veľkého objemu sa môžu v nástavci nahromadiť zostríhané chlčky, preto po každom použití zostríhané chlčky z nástavca vysypte.

Nástavec na detailné strihanie **ER-SB60**



• Dĺžku strihania nemožno nastaviť.

► Spôsob používania nástavca na detailné strihanie

Nástavec na detailné strihanie posuňte, aby sa prepla poloha čepele a odhalila sa v závislosti od miesta strihania.

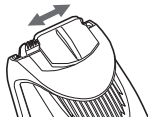

► Strihanie brady na úzkych miestach alebo strihanie na dosiahnutie detailov

Strihajte pohybom čepele po pokožke.



Bez nástavca

(Dĺžka strihania: približne 0,5 mm)

• Prístroj nedokáže strihať chĺpky na dĺžku kratšiu než 0,5 mm.

► Strihanie jemných chĺpkov

Prístroj držte tak, aby hlavný vypínač smeroval von a strihajte priložením čepele k pokožke.



► Tvarovanie presných čiar

1 Čepeľ priložte v pravom uhle na okraj, kde chcete realizovať presnú čiaru.

2 Pohybujte čepeľou smerom nadol a od plochy, ktorú chcete ponechať, a zvyšok brady ostrihajte.



Čistenie

- Po každom použití vyčistíte hlavnú časť, čepeľ a nástavec. (Ak ho neočistíte, pohyb nebude plynulý a ostrosť sa zhorší.)
- Prístroj vypnite.
- Odpojte hlavnú časť od adaptéra na striedavý prúd.

Vodou

► Hlavná časť, čepeľ a nástavec

Na odstránenie jemných nečistôt

- Odpojte nástavec a zapnite prístroj.
- Nechajte vodu tiecť cez vtok vody na prednej strane hlavnej časti, dôkladne prepláchnite asi 20 sekúnd a potom prístroj vypnite.

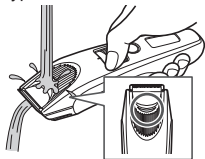

- Opláchnite vodou a zvyšnú vodu vytraste.

Odstránenie silného znečistenia

- Demontujte nástavec a čepeľ. (Pozrite si strany 223 a 226.)
- Hlavnú časť, čepeľ a nástavec vyčistite pod tečúcou vodou.

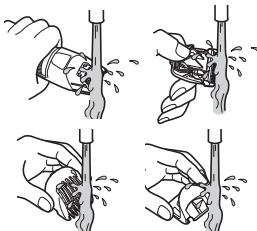

- Opláchnite vodou a zvyšnú vodu vytraste.

- Vodu utriete utierkou a nechajte vyschnúť.
 - Pokiaľ ostrie demontujete, dôjde k rýchlejšiemu vyschnutiu.
- Po vyschnutí naneste na čepeľ olej. (Pozrite stranu 226.)
- Čepeľ a nástavec namontujte na hlavnú časť.

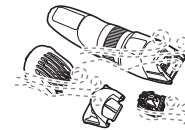

Kefkou

► Hlavná časť a čepeľ

- Vyberte čepeľ. (Pozrite stranu 226.)
- Odstáňte kefkou zvyšky vlasov z hlavného telesa a okolo čepeľí.
- Kefkou odstráňte zvyšky vlasov z okraja čepele.
- Odstáňte kefkou vlasy medzi nepohyblivou a pohyblivou čepeľou stlačením páčky čistenia (Ⓢ), čím sa nadvihne pohyblivá čepeľ.
- Na čepele naneste olej. (Pozrite stranu 226.)
- Čepeľ a nástavec namontujte na hlavnú časť.

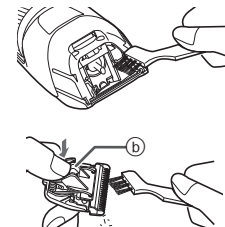

► Nabíjací stojan ER-SB60

Pomocou čistiacej kefy očistíte zvyšky chlupov a prachu z nabíjacej zástrčky alebo z otvoru na spodnom povrchu.

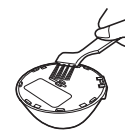

Mazanie

• Pred a po každom použití naneste na čepeľ olej.

- 1 **Vyberte čepeľ.**
(Pozrite si túto stranu.)
- 2 **Na všetky označené body naneste kvapku oleja.**
- 3 **Čepeľ namontujte na hlavnú časť, zapnite napájanie a nechajte asi 5 sekúnd bežať.**

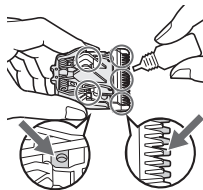

► Náhradný diel

Náhradné diely zakúpíte u predajcu alebo v servisnom stredisku.

Náhradný diel pre ER-SB60/ ER-SB40	Čepeľ	WER9621
---------------------------------------	-------	---------

Vyberanie a nasadzovanie čepele

► Vyberanie čepele

Hlavnú časť držte tak, aby prepínač smeroval nahor a palcom vysuňte čepeľ, pričom druhou rukou ju zachytíte.

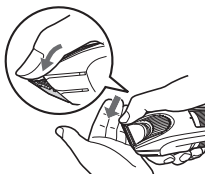

► Nasadzovanie čepele

Západku čepele (B) zasunúte do miesta namontovania čepele (A) na hlavnej časti a zatlačte, kým nebudete počuť zacvaknutie.



Riešenie problémov

Vykonajte nasledujúce činnosti.

Ak problém nemožno vyriešiť, kontaktujte predajňu, kde ste jednotku zakúpili alebo o opravu požiadajte servisné stredisko autorizované spoločnosťou Panasonic.

Problém	Činnosť
Hlavným vypínačom nemožno prístroj zapnúť.	► Odblokujte blokovanie vypínača. (Pozrite stranu 222.)
Prístroj sa otupil.	Až do odstránenia problémov postupujte podľa dolu uvedeného postupu:
Prevádzkový čas je krátky.	1. Prístroj nabíte. (Pozrite stranu 221.)
Prístroj prestal fungovať.	► 2. Vyčistite čepeľ a naneste olej. (Pozrite si strany 225 a 226.)
	3. Čepeľ vymeňte. (Pozrite stranu 226.)
	4. Výmenu batérie zverte autorizovanému servisnému stredisku.

Problém	Činnosť
Prístroj nemožno nabíjať.	▶ Zástrčku prístroja pevne zasuňte do prístroja.
Vydáva hlasný zvuk.	▶ Naneste olej. (Pozrite stranu 226.)
	▶ Skontrolujte správne namontovanie čepele.

Životnosť čepeľí

Životnosť čepeľí sa mení v závislosti od dĺžky a frekvencie používania prístroja.

Napríklad, životnosť čepele je približne 3 roky pri používaní prístroja 5 minút 10-krát za mesiac. Čepele vymeňte, ak sa účinnosť strihania aj napriek správnej údržbe výrazne zníži.

Životnosť batérie

Životnosť batérie sa líši v závislosti od frekvencie a dĺžky používania. Ak sa batéria nabíja raz za mesiac, jej prevádzková životnosť bude približne 3 roky.

Ak sa prevádzkový čas značne skráti aj po úplnom nabití, životnosť batérie sa skončila.

Výmena zabudovanej nabíjateľnej batérie

Pred zneškodnením prístroja vyberte z neho zabudovanú nabíjateľnú batériu.

Zabezpečte, aby bola batéria zneškodnená na úradne ustanovenom mieste, ak také existuje.

Tento postup sa smie používať len pri likvidácii prístroja a nesmie sa používať na jeho opravu. Ak prístroj svojpomocne rozeberiete, môže to mať za následok jeho poruchu.

- Odpojte prístroj od adaptéra na striedavý prúd.
- Stlačením hlavného vypínača prístroj zapnite a potom nechajte bežať, kým sa batéria celkom nevybijie.
- Batériu vydvihnite a vyberte vykonaním krokov ① až ⑬.
- Dávajte pozor, aby ste neskratovali kladnú a zápornú koncovku vybratej batérie, a koncovky odizolujte tak, že na ne aplikujete pásky.

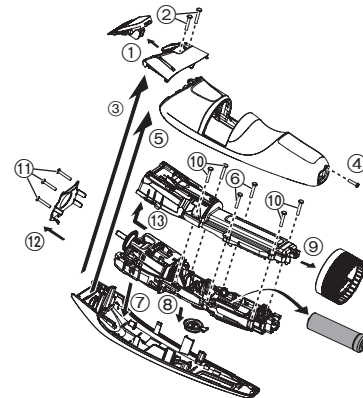

Slovensky

Informácie o ochrane životného prostredia a recyklování materiálu

Tento prístroj obsahuje lítium iónovú batériu.

Zabezpečte, aby bola batéria zneškodnená na úradne ustanovenom mieste, ak také existuje.

Technické údaje

Zdroj napájania	Pozrite štítok na adaptéri na striedavý prúd. (Automatický prevod napätia)
Napätie motora	3,6 V ---
Čas nabíjania	Približne 1 hodina
Akustický hluk vo vzduchu	64 (dB (A) pri 1 pW)

Tento výrobok je určený iba na domáce použitie.

Slovensky

Likvidácia opotrebovaných zariadení a batérií Len pre Európsku úniu a krajiny so systémom recyklácie



Tieto symboly uvádzané na výrobkoch, balení a/alebo v sprievodnej dokumentácii informujú o tom, že opotrebované elektrické a elektronické výrobky a batérie sa nesmú likvidovať ako bežný domový odpad. V záujme zabezpečenia správneho spôsobu likvidácie, spracovania a recyklácie odovzdajte opotrebované výrobky a batérie na špecializovanom zbernom mieste v súlade s platnou legislatívou.

Správnym spôsobom likvidácie týchto výrobkov a batérií prispějete k zachovaniu cenných zdrojov a predídete prípadným negatívnym dopadom na ľudské zdravie a životné prostredie.

Podrobnejšie informácie o zbere a recyklácii vám poskytnú miestne úrady.

Pri nesprávnej likvidácii tohto druhu odpadu môžu byť v súlade s platnou legislatívou udelené pokuty.

Poznámka týkajúca sa symbolu batérie (spodný symbol)

Tento symbol môže byť použitý spolu so symbolom chemickej značky. V takom prípade vyhovuje požiadavke stanovenej Smernicou týkajúcou sa príslušnej chemikálie.



Panasonic

Használati utasítás
(Háztartási) Hálózati/Újratölthető szakállvágó
Típuszám ER-SB60/ER-SB40

Tartalomjegyzék

Biztonsági előírások	232	Hibaelhárítás	243
Rendeltetésszerű használat	235	A vágókés élettartama	243
Az alkatrészek azonosítása	236	Akkumulátor-élettartam	243
Előkészületek.....	237	A beépített feltölthető akkumulátor eltávolítása	244
Használat.....	238	Műszaki adatok.....	244
Tisztítás	241		

Magyar

Köszönjük, hogy megvásárolta ezt a Panasonic terméket.

A készülék használata előtt olvassa végig ezt a használati utasítást, és tegye el, mert később szüksége lehet rá.

229

Figyelem

- A készüléket 8 éven aluli gyermekek, csökkent fizikai, érzékelési és szellemi képességekkel rendelkező, valamint az efféle készülékek használatában járatlan személyek csak felügyelet mellett, vagy a készülék biztonságos használatának és a használattal járó veszélyek ismertetése után használhatják. Gyermekek ne játsszanak a készülékkel. A tisztítást és a karbantartást ne végezze a gyermek felügyelet nélkül.
- A tápkábelt nem lehet kicserélni. Ha a kábel megsérült, a hálózati adaptert le kell selejtezni.

- A következő jelzés azt mutatja, hogy az eszköz csap alatt tisztítható.



- Ne tisztítsa vízzel, miközben a hálózati adapter csatlakoztatva van.
- Ne használjon más eszközt a hálózati adapter és a töltőállomás helyett semmilyen céllal. Továbbá ne használjon semmilyen más eszközt a hálózati adapterrel és a töltőállvánnyal. (Lásd 236. oldal.)
- Az alábbi szimbólum azt jelzi, hogy egy különleges leválasztható tápegység szükséges a készülék hálózati áramhoz való csatlakoztatásához. A tápegység referenciatípusa a szimbólum közelében van feltüntetve.



Magyar

Biztonsági előírások

A sérülések, a haláleset, az áramütés, a tűzveszély, és a vagyont érintő károk csökkentése érdekében mindig kövesse az alábbi biztonsági óvintézkedéseket.

A szimbólumok jelentése

A következő szimbólumokkal osztályozzuk és írjuk le a jelölés figyelmen kívül hagyása és a nem megfelelő használat okozta veszély, a sérülés és a vagyoni kár mértékét.



VESZÉLY

Súlyos sérülést vagy halált okozó veszélyt jelöl.



FIGYELEM

Súlyos sérülést vagy halált okozó lehetséges veszélyt jelöl.



VIGYÁZAT

Olyan veszélyre hívja fel a figyelmet, amely kisebb sérülést, valamint anyagi kárt okozhat.

A következő szimbólumokat használjuk a betartandó utasítások osztályozására és leírására.



Ezt a szimbólumot használjuk, hogy a felhasználót olyan specifikus működtetési eljárásra figyelmeztessük, amelyet nem szabad végrehajtani.



Ezt a szimbólumot használjuk, hogy figyelmeztessük a felhasználókat olyan specifikus működtetési eljárásra, amelyet követni kell a készülék biztonságos működtetéséhez.



FIGYELEM

▶ Áramellátás



Soha ne csatlakoztassa és ne húzza ki vizes kézzel az adaptert.

- Ez elektromos áramütést vagy sérülést okozhat.

Ne merítse vízbe, ne tisztítsa vízzel a hálózati adaptert vagy a töltőállomást.

Ne helyezze vízzel telt mosdó vagy kád fölé, illetve annak közelébe a hálózati adaptert vagy a töltőállomást.



Soha ne használja a készüléket, ha a hálózati adapter sérült, vagy ha a hálózati dugó laza a fali aljzatban.

Ne károsítsa, ne módosítsa, erőszakkal ne hajlítsa, ne húzza, illetve ne csavarja a kábelt. Továbbá, ne helyezzen nehéz tárgyat a kábelre és vigyázzon, nehogy becsípődjön.

- Ezzel elektromos áramütést, vagy a rövidzár miatt tüzet okozhat.



Ne használja, ha túllépi a fali aljzat vagy a vezetékek maximális terhelhetőségét.

- Ha túl sok csatlakozódugó csatlakoztatásával túllépi a fali aljzat terhelhetőségét, akkor a túlmelegedés miatt tüzet okozhat.



Minden esetben győződjön meg róla, hogy a készülék a hálózati adapteren feltüntetett névleges feszültségértékének megfelelő elektromos tápforrásra csatlakozik.

Teljesen dugja be az adaptert.

- Ellenkező esetben fennáll a tűz, vagy az áramütés veszélye.



Tisztításkor mindig húzza ki az adaptert a hálózati aljzatból.

- Ellenkező esetben fennáll az áramütés vagy sérülés veszélye.



FIGYELEM

A porlerakódás elkerülése érdekében rendszeresen tisztítsa meg a csatlakozódugót, a készülék csatlakozóját és a töltődugót.



- Ennek elmulasztása a nedvesség okozta szigetelési hiba miatt tüzet okozhat.

Húzza ki az adaptert és törölje le egy száraz kendővel.

► Rendellenesség vagy hibás működés esetén

Azonnal hagyja abba a használatot és húzza ki az adaptert rendellenes működés vagy hiba esetén.

- Ellenkező esetben fennáll a tűz, az áramütés vagy sérülés veszélye.

<Rendellenes, vagy hibás működés>



• **A főegység, a töltőállomás, az adapter vagy a kábel eldeformálódott vagy szokatlanul forró.**

• **A főegység, a töltőállomás, az adapter vagy a kábel égett szagú.**

• **A főegység töltése vagy a töltőállomás, az adapter, illetve a kábel használata közben rendellenes hang hallható.**

- Azonnal kérjen vizsgálatot vagy javítást egy hivatalos szervizben.

► Ez a termék



Ez a termék beépített tölthető akkumulátorral rendelkezik. Ne dobja tűzbe, ne helyezze hőforrás közelébe, ne töltsse, ne használja és ne hagyja magas hőmérsékletű helyen.

- Ez folyadékszivárgást, túlmelegedést vagy robbanást okozhat.



Ne alakítsa át és ne javítsa a készüléket.

- Ez tüzet, elektromos áramütést vagy sérülést okozhat.

A javításhoz (akkumulátorcseréhez stb.) vegye fel a kapcsolatot egy hivatalos szervizzel.



Soha ne szerelje szét, kivéve, ha leselejtezi a terméket.

- Ez tüzet, elektromos áramütést vagy sérülést okozhat.

► Balesetek megelőzése



Ne tárolja olyan helyen, ahol csecsemők vagy gyermekek elérhetik.



Ne engedje, hogy használják a készüléket.

- A készülék alkatrészének vagy tartozékainak szájba vétele balesetet vagy sérülést okozhat.



Az olaj véletlen lenyelése esetén ne próbálkozzon

hánytatással, hanem igyon nagy mennyiségű vizet és forduljon orvoshoz.

Ha az olaj szembe kerül, azonnal mossa ki folyó vízzel, és forduljon orvoshoz.

- Ennek elmulasztása fizikai sérülést okozhat.



VIGYÁZAT

► A bőr védelme

Ne nyomja a vágókést az ajkához vagy a bőrhöz!
Ne használja ezt a terméket más célra, csak szakáll nyírására.



Ne használja közvetlenül a vágókéseket a füleken vagy ráncos bőrön (mint például duzzanatok, sérülések vagy bőrhibák).

- Egyéb esetben megsérülhet a bőr.



Használat előtt ellenőrizze, hogy a vágókések nem sérültek, vagy deformálódtak!

- Ellenkező esetben megsérülhet a bőr.

► Vegye figyelembe az alábbi óvintézkedéseket

Ne hagyja, hogy fémtárgyak vagy szennyeződés ragadjon a csatlakozódugóra, a készülék csatlakozójára vagy a töltőcsatlakozóra.

- Ezzel elektromos áramütést, vagy a rövidzár miatt tüzet okozhat.



Vigyázzon, nehogy a készülék leessen vagy nekiütődjön valaminek!

- Sérüléseket szenvedhet.



Tárolás előtt ne tekerje a vezetékét az adapter köré.

- Ha ezt teszi, a terhelés miatt a vezeték megtörhet, és a rövidzár tüzet okozhat.

Amikor nem használja a készüléket, húzza ki az adaptert a fali aljzatból.



- Ellenkező esetben a szigetelés elhasználódása miatt fellépő elektromos szivárgás miatt elektromos áramütés vagy tűz veszélye áll fenn.



Az adapter vagy a készülék csatlakozóját azok megfogásával húzza ki, és ne a vezetéknel fogva.

- Ellenkező esetben fennáll az áramütés vagy sérülés veszélye.

Az eltávolított akkumulátor kezelése selejtezéskor



VESZÉLY

Az akkumulátor kizárólag ehhez a készülékhez használható.
Ne használja az akkumulátort más termékekhez.

Ne töltsé az akkumulátort, miután eltávolította termékünkéből.

• Ne dobja tűzbe és ne tegye ki hőnek.

• Ne ütögesse, ne szedje szét, ne módosítsa, illetve ne szúrja fel szöggel.

• Ügyeljen arra, hogy az akkumulátor negatív és pozitív pólusa ne kerüljön egymással kapcsolatba fémtárgyakon keresztül.

• Ne szállítsa vagy tárolja az akkumulátort fém ékszerekkel együtt, mint például nyakláncok vagy hajtűk.

• Ne használja, illetve ne hagyja az akkumulátort olyan helyen, ahol magas hőmérsékletnek lehet kitéve, mint például a közvetlen napfény vagy más hőforrások közelében.

• Soha ne távolítsa el a cső burkolatát.

- Ez túlmelegedést, öngyulladását vagy robbanást okozhat.



FIGYELEM



Miután eltávolította az akkumulátort, tartsa távol azt a gyermekektől és csecsemőktől.

- Az akkumulátor sérülést okozhat, ha azt véletlenül lenyeli valaki. Amennyiben ez megtörténne, azonnal értesítsen egy orvost.



Ha az akkumulátorsav kifolyt, ne érintse meg az akkumulátort pusztá kézzel.

- Az akkumulátor-folyadék vakságot okozhat, ha szembe kerül.

Ne dörzsölje a szemét. Azonnal mossa ki és vegye fel a kapcsolatot egy orvossal.

- Az akkumulátor-folyadék gyulladást vagy más sérülést okozhat, ha a bőrre vagy a ruhára kerül.

Mossa ki bő vízzel és vegye fel a kapcsolatot egy orvossal.

Rendeltetésszerű használat

- Toldalék használata előtt ellenőrizze, hogy megfelelően illesztette-e. Ellenkező esetben előfordulhat, hogy túl rövidre nyírja a haját.
- A készüléket nem szabad állatokon alkalmazni.
- Minden használat előtt és után olajozza meg a vágókést. (Lásd 242. oldal.)

Az olajozás elmulasztása a következő problémákat okozhatja.

- A készülék életlenné válik.
- Rövidebb használati idő.
- Hangosabb működés.
- Ne használjon hígítót, benzint, alkoholt vagy más vegyszert. Ezzel meghibásodást, repedést vagy a készüléktest elszíneződését okozhatja. Csak enyhén csapvizet vagy szappanos vizet, puha ronggyal tisztítsa meg a készüléktestet.
- Használat után alacsony páratartalmú helyen tárolja a készüléket. Ennek elmulasztása hibás működéshez vezethet a pára lecsapódása vagy a készülék rozsdásodása miatt.

Az alkatrészek azonosítása

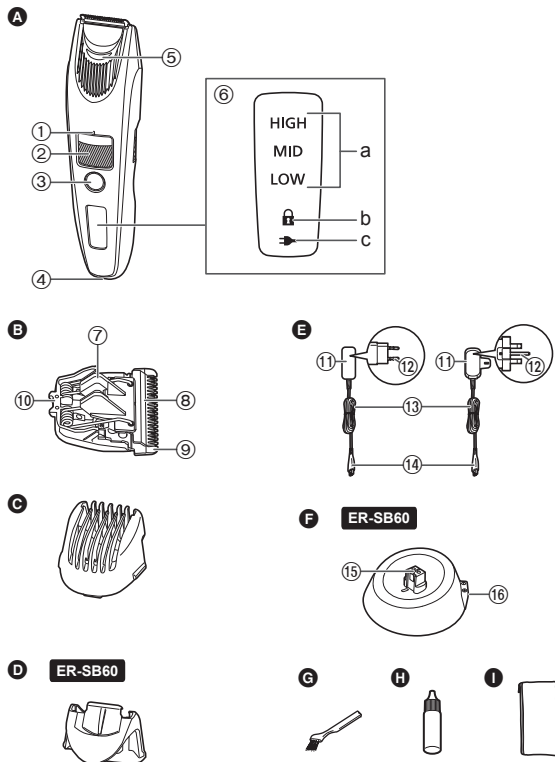

A Készüléktest

- ① Nyírási hosszjelző
- ② Tárcsa (vágási hossz beállítása)
- ③ Üzemkapcsoló
- ④ Csatlakozóaljzat
- ⑤ Vízbekömlő
- ⑥ Jelzőfény kijelző
 - a. Akkumulátor kapacitás jelző
 - b. Lezárókapcsoló lámpa (🔒)
 - c. Töltésjelző lámpa (➔)

B Vágókés

- ⑦ Tisztítási kioldókar
- ⑧ Mozgó-vágókés
- ⑨ Rögzített vágókés
- ⑩ Rögzítőhurok

C Nyírási hossz fésűtoldalék

D Precíziós nyírótoldalék

ER-SB60

E Hálózati adapter (RE7-87)

(A csatlakozódugó alakja országonként eltérő.)

- ⑪ Adapter
- ⑫ Csatlakozódugó
- ⑬ Vezeték
- ⑭ A készülék csatlakozója

F Töltőátlvány (RC9-86)

ER-SB60

- ⑮ Töltőcsatlakozó
- ⑯ Átlványcsatlakozó

Tartozékok

G Tisztítókefe

H Olaj

I Tárolótáska

Előkészületek

Töltés

- Kapcsolja ki a készüléket.
- Törölje le a vízcseppeket a készülék csatlakozójáról és a töltőállványról.

1 Csatlakoztassa az adapter vezeték csatlakozódugóját a készülék aljzatába.

2 Csatlakoztassa az adaptert a hálózati aljzatba!

- Ellenőrizze, hogy a töltésjelző lámpa (➔) világít-e.
- A töltés kb. 1 óra után fejeződik be.

3 A töltés befejeződése után válassza le az adaptert.

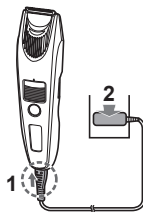

Töltés közben



A töltésjelző lámpa (➔) világít. Az akkumulátorkapacitás-jelző „LOW (ALACSONY)”, „MID (KÖZEPES)” és „HIGH (MAGAS)” sorrendben villog, ahogy a töltés előrehalad.

A töltés befejezése után közvetlenül

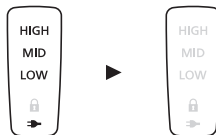

Az akkumulátorkapacitás-jelző és a töltésjelző lámpa (➔) világítani kezd, majd 5 másodperc múlva kialszik.

Megjegyzések

- Ha zajt hall a rádióból vagy más forrásból a készülék használata vagy töltése közben, akkor máshol használja a készüléket.
- Az akkumulátor tönkremegy, ha több, mint 6 hónapig nem használják, így legalább 6 havonként hajtson végre egy teljes feltöltést.
- A töltési idő eltérhet, ha első alkalommal használja, vagy ha több mint 6 hónapig nem használta a készüléket. Előfordulhat, hogy a készüléken található lámpa nem világít néhány percig, ha első alkalommal tölti a készüléket, de később a töltés folyamán világítani fog.
- A töltés közbeni ajánlott környezeti hőmérséklet 10 °C – 35 °C. Különösen magas vagy alacsony hőmérséklet esetén előfordulhat, hogy a töltés hosszabb időt vesz igénybe, vagy a töltésjelző lámpa (➔) gyorsan villog, és az akkumulátor nem tölt fel megfelelően.
- Ha a töltésjelző lámpa (➔) gyorsan (másodpercenként kétszer) villog, akkor töltési üzemzavar lépett fel. Kérjük, az ajánlott környezeti hőmérsékleti tartományon belül töltsze az akkumulátort.
- 1 teljes töltés kb. 60 percnyi folyamatos működéshez elegendő. (Száraz, 20 °C – 30 °C közötti használatra alapozva.) A használati idő eltérhet a használat gyakoriságától és a használat módjától.
- Az akkumulátor lítium-ionos, így a minden egyes használat utáni töltés nincs befolyással az akkumulátor élettartamára.

Töltés a töltőállomással ER-SB60

1. Dugja be a készülék csatlakozóját a töltőállomásba.
2. Helyezze a készüléktestet a töltőállványra.
3. Csatlakoztassa az adaptert a hálózati aljzatba!

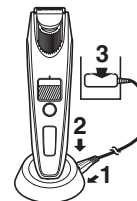

Magyar

Használat

- Kapcsolja ki a készüléket.
- Minden használat előtt és után olajozza meg a vágókést.
(Lásd 242. oldal.)
- Előfordulhat, hogy a készülék nem működik 5 °C-nál alacsonyabb környezeti hőmérséklet esetén.
- Ne használja borotvahabbal, illetve ha nedves a szakállja. A nedves szakáll a bőrhöz tapadhat vagy összecsomósodhat, ami megnehezíti a nyírást.
- Nyírást előtt fésűvel fésülje meg a szakállát.

1 Helyezze fel a kívánt toldalékot és állítsa be a szükséges nyírási hosszt.

2 Nyomja meg a gombot és nyírjon.

- Nem lehet bekapcsolni, ha a lezárókapcsoló lámpa  villog, mert az üzempapcsoló le van zárva. Tartsa lenyomva az üzempapcsolót több mint 2 másodpercig a feloldáshoz. (Lásd az oldalon.)

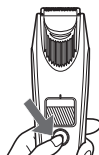

A nyírási hossz fésűtoldalék használata  (Lásd 239. oldal.)

A precíziós nyírótoldalék használata  (Lásd 240. oldal.)

Toldalék nélküli használat  (Lásd 240. oldal.)



Ha a készülék használata közben az akkumulátor töltöttsége alacsony, az „LOW (ALACSONY)” jelzés villog. Kikapcsolás után a készülék kettőt csipog. Kb. 5 percig lehet még nyírni, miután az „LOW (ALACSONY)” jelzés villogni kezdett. (a használat módjától függően)



3 Ha végzett, nyomja meg a gombot.



Az üzempapcsoló lezárása és feloldása

▶ Az üzempapcsoló lezárása

1. Legalább 2 másodpercig tartsa lenyomva a  gombot.
 - A lezárókapcsoló lámpa  5 másodpercre bekapcsol, majd kialszik.
 - A készülék leáll.
2. Engedje el a  gombot.



▶ Az üzempapcsoló feloldása

1. Legalább 2 másodpercig tartsa lenyomva a  gombot.
 - A lezárókapcsoló lámpa  kialszik.
2. Amikor a készülék működni kezd, engedje el a  gombot.



Hálózatról történő működtetés

Ha a hálózati adaptert a töltés kapcsán ismertetett módon csatlakoztatja a készülékhez, majd bekapcsolja az áramellátást, akkor használhatja a készüléket.

- Ha az akkumulátor hátralévő töltése túl alacsony, a vágókések lassan mozoghatnak vagy megállhatnak, akár hálózati áramforrás mellett is. Ebben az esetben töltsé az akkumulátort 1 percig vagy tovább.
- Az akkumulátor lemerül még hálózati áramforrás mellett is.

A toldalékok eltávolítása és csatlakoztatása

- Ügyeljen arra, hogy ne sértse meg a kezét stb. a vágókéssel, amikor eltávolítja vagy csatlakoztatja a toldalékot.
- Kapcsolja ki a készüléket.

► A toldalék csatlakoztatása

Csatlakoztassa a toldalékot kattanásig a készüléktesthez.

- Ha a toldalékot nem megfelelően csatlakoztatja, akkor elcsúszhat és használat közben túl sokat vághat.

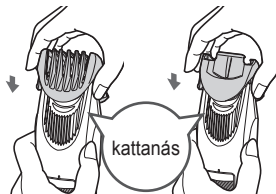

► A toldalék levétele

Fogja meg határozottan a készüléktestet és távolítsa el a toldalékot a készüléktestről.

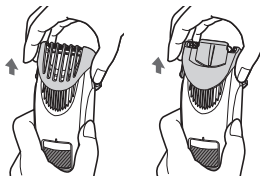

Nyírási hossz fésütoldalék



(Nyírási hossz: kb. 1 mm - 10 mm)

- A haj tényleges hossza a beállított hosszértéknél kicsit nagyobb lesz.

► A nyírási hossz igazítása

Fordítsa el a tárcsát és állítsa a nyírási hosszjelzőt (a) a kívánt hosszhoz.

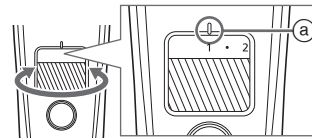

Jelzés	1	•	2	•	3	•	4	•	5	•
Nyírási hossz (mm) (becsült)	1	1,5	2	2,5	3	3,5	4	4,5	5	5,5

Jelzés	6	•	7	•	8	•	9	•	10
Nyírási hossz (mm) (becsült)	6	6,5	7	7,5	8	8,5	9	9,5	10

► Egyenlő hosszra nyírás

Tartsa a készüléket úgy, hogy az üzemkapcsoló kifelé nézzen, és a vágókést a bőrhez érintve nyírjon, miközben a készüléket a szakáll szőriránya ellenében mozgatja.

- Ha sokat vág a szakállából, akkor a toldalékban összegyűlhet a szőrzet, ezért használat után távolítsa el a levágott szőrzetet.

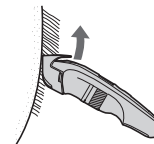

Magyar

Precíziós nyírotoldalék **ER-SB60**



• A nyírási hosszt nem lehet változtatni.

▶ **Hogyan kell a precíziós nyírotoldalékot használni**

A nyírási helytől függően csúsztassa a precíziós nyírotoldalékot a vágókés vágási helyzetének váltásához.

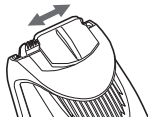

▶ Nyírjon a szakállból a szűk területeken vagy precíz alakban

A nyíráshoz mozgassa a vágókést a bőr mentén.



Toldalék nélkül

(Nyírási hossz: kb. 0,5 mm)

• A készülékkel nem lehet a szőrzetet 0,5 mm-nél rövidebbre nyírni.

▶ **A pelyhek nyírása**

Tartsa a készüléket úgy, hogy az üzempapcsoló kifelé nézzen, és a vágókést a bőrhöz érintve nyírjon.



▶ **Precíz vonalak nyírása**

- 1** **Megfelelő szögben érintse a vágókés élét oda, ahová precíz vonalat szeretne nyírni.**
- 2** **Mozgassa távolabb és lefelé a vágókést attól a területtől, amelyet meg szeretne hagyni és nyírja le a szakáll többi részét.**



Tisztítás

- Minden egyes használat után tisztítsa meg a készüléket, a vágókést és a toldalékot.
(Ha nincs megtisztítva, a mozgás gyengébb lesz és az élesség tompul.)
- Kapcsolja ki a készüléket.
- Válassza le a készüléket a hálózati adatterről.

Vízrel

► Készüléktest, vágókés és a toldalék

Az enyhe szennyeződések eltávolításához

1. Vegye le a toldalékot és kapcsolja be a készüléket.
2. Folyassa le a vizet a készüléktest elülső oldalán található vízbeömlőn, öblítse le alaposan kb. 20 másodpercig, majd kapcsolja ki a készüléket.

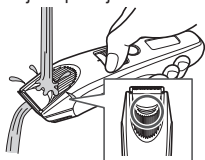

- Vízrel öblítse le, a víz eltávolításához többször is rázza meg felfelé és lefelé.

A makacs szennyeződések eltávolításához

1. Távolítsa el a toldalékot és a vágókést.
(Lásd 239 és 242 oldal.)
2. Tisztítsa meg a készüléktestet, a vágókést és a toldalékokat folyó vízben.

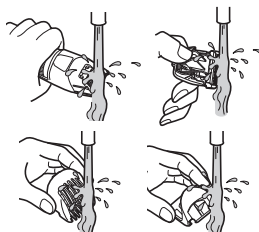

- Vízrel öblítse le, a víz eltávolításához többször is rázza meg felfelé és lefelé.

3. Törölje le a vizet törülközővel, és hagyja, hogy magától megszáradjon.
 - Gyorsabban megszárad, ha eltávolítja a kést.
4. Száradás után olajozza meg a kést. (Lásd 242. oldal.)
5. Csatlakoztassa a vágókést és a toldalékot a készüléktesthez.

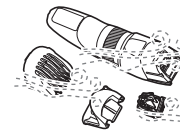

Kefével

► Készüléktest és vágókés

1. Távolítsa el a vágókést. (Lásd 242. oldal.)
2. Az ecsettel seperje le a lenyírt szőrszálakat a nyírókészülék törzséről és a vágókés környékéről!
3. Söpörje le a szőrmaradványokat a vágókés éléről.
4. Seperje ki az ecsettel a lenyírt szőrszálakat a rögzített vágókés és a mozgó vágókés közül! Eközben nyomja le a mozgó vágókés tisztítási kioldókarját (ⓐ)!
5. Olajozza meg a kést. (Lásd 242. oldal.)
6. Csatlakoztassa a vágókést és a toldalékot a készüléktesthez.

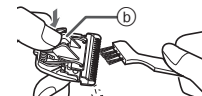

► Töltőállvány ER-SB60

Használja a tisztítókefét a testszövet-maradványok és a por eltávolításához a töltőcsatlakozóból vagy az alsó felületen található lyukból.



Kenés

- Minden használat előtt és után olajozza meg a vágókést.

1 Távolítsa el a vágókést.
(Lásd az oldalon.)

2 Cseppentsen egy csepp olajat minden egyes megjelölt pontra.

3 Csatlakoztassa a vágókést a készüléktesthez, kapcsolja be a készüléket és járassa körülbelül 5 másodpercig.

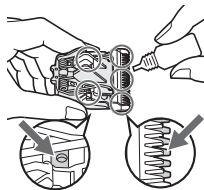

► Cserealkatrész

A cserealkatrészek a forgalmazótól vagy a szervizközpontban vásárolhatók meg.

Az ER-SB60/ER-SB40 cserealkatrésze	Vágókés	WER9621
------------------------------------	---------	---------

A vágókés eltávolítása és beszerelése

► A vágókés eltávolítása

Tartsa úgy a készüléktestet, hogy a kapcsoló felfelé álljon, és egyik hüvelykujjával nyomja meg, másik kezével pedig kapja el a vágókést.

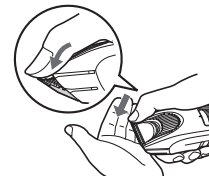

► A vágókés beszerelése

Illessze a rögzítőhurokot (B) a készüléktesten lévő vágókés-rögzítőbe (A), majd nyomja meg, amíg kattánó hangot nem hall.

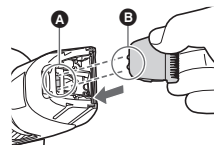

Hibaelhárítás

Hajtsa végre a következő műveleteket.

Ha a problémákat továbbra sem sikerült elhárítani, akkor a javításért vegye fel a kapcsolatot azzal az üzlettel, ahol vásárolta a készüléket vagy egy hivatalos Panasonic márkaszerviz-központtal.

Probléma	Művelet
Az üzemkapcsoló nem kapcsolódik BE állásba.	▶ Oldja fel a lezárókapcsolót. (Lásd 238. oldal.)
A készülék élettenné válik.	Amíg a problémák el nem háruznak, hajtsa végre a következő műveleteket: 1. Töltsé fel a készüléket. (Lásd 237. oldal.)
Az üzemidő rövid.	▶ 2. Tisztítsa meg a vágókést és használjon olajat. (Lásd 241 és 242 oldal.)
A készülék nem működik.	3. Cserélje ki a vágókést. (Lásd 242. oldal.) 4. Márkaszerviz-központban cseréltesse az akkumulátort.
A készüléket nem lehet feltölteni.	▶ Erősen dugja a készülék csatlakozóját a készülékbe.
Hangos zajt kelt.	▶ Olajozza meg. (Lásd 242. oldal.) ▶ Ellenőrizze, hogy helyesen csatlakoztatta a vágókést.

A vágókés élettartama

A vágókés élettartama a készülék használatának gyakoriságától és hosszától függ.

Például: a készülék havi 10 alkalommal történő, alkalmanként 5 percig tartó használata esetén a vágókés élettartama kb. 3 év. Ha a vágási teljesítmény a megfelelő karbantartás ellenére jelentősen csökken, cseréljen vágókést.

Akkumulátor-élettartam

Az akkumulátor élettartama a használat gyakoriságától és hosszától függ.

Ha az akkumulátort havonta egyszer tölti fel, az élettartama nagyjából 3 év lesz.

Ha az üzemidő jelentősen megrövidült akár teljes feltöltés után is, akkor az akkumulátor élettartama lejárt.

A beépített feltölthető akkumulátor eltávolítása

A készülék leselejtezése előtt távolítsa el a beépített akkumulátort. Az akkumulátort a hivatalosan kijelölt helyen ártalmatlanítsa, ha van ilyen. Ezeket a lépéseket csak a készülék eldobásakor szabad használni, tilos javítási célra használni. Ha Ön bontja szét a készüléket, akkor az meghibásodáshoz vezethet.

- Válassza le a készüléket a hálózati adatterről.
- Nyomja meg a főkapcsolót a bekapcsoláshoz, és hagyja bekapcsolva, amíg az akkumulátor teljesen lemerül.
- Végezze el az ① – ⑬. lépést, emelje ki az akkumulátort, majd távolítsa el.
- Ügyeljen arra, hogy ne zárja rövidre az eltávolított akkumulátor pozitív és negatív termináljait, és szigetelje a terminálokat szigetelőszalag használatával.

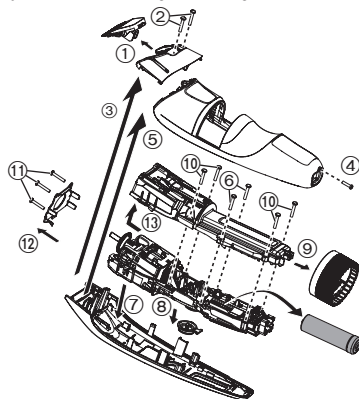

Környezetvédelem és újrahasznosítás

A készülék lítium-ion akkumulátort tartalmaz.

Győződjön meg róla, hogy az akkumulátort hivatalosan kijelölt helyen ártalmatlanítják (ha országában van ilyen kijelölt hely).

Műszaki adatok

Tápforrás	Lásd a hálózati adapteren levő adattáblát. (Automatikus feszültségátalakítás)
Motorfeszültség	3,6 V $\overline{=}$
Töltési idő	Kb. 1 óra
Levegőben terjedő akusztikai zaj	64 dB (A) 1 pW teljesítménynél

Ezt a készüléket kizárólag háztartási használatra tervezték.

Tájékoztatás felhasználók számára az elhasználtott készülékek, szárazelemek és akkumulátorok begyűjtéséről és ártalmatlanításáról

Csak az Európai Unió és olyan országok részére, amelyek begyűjtő rendszerekkel rendelkeznek



A termékeken, a csomagoláson és/vagy a kísérő dokumentumokon szereplő szimbólumok azt jelentik, hogy az elhasználtott elektromos és elektronikus termékeket, szárazelemeket és akkumulátorokat tilos az általános háztartási hulladékkal keverni.

Az elhasználtott készülékek, szárazelemek és akkumulátorok megfelelő kezelése, hasznosítása és újrafelhasználása céljából, kérjük, hogy a helyi törvényeknek, megfelelően juttassa el azokat a kijelölt gyűjtőhelyekre.

E termékek, szárazelemek és akkumulátorok előírászerű ártalmatlanításával Ön hozzájárul az értékes erőforrások megővéséhez, és megakadályozza az emberi egészség és a környezet károsodását. Amennyiben a begyűjtéssel és újrafelhasználással kapcsolatban további kérdése lenne, kérjük, érdeklődjön a helyi önkormányzatnál.

E hulladékok szabálytalan elhelyezését a nemzeti jogszabályok büntethetik.



Megjegyzés a szárazelem- és akkumulátor-szimbólummal kapcsolatban (alsó szimbólumpélda)

Ezek a szimbólumok kémiai szimbólummal együtt alkalmazhatók. Ebben az esetben teljesíti az EU irányelvnek vegyi anyagra vonatkozó követelményét.

Műszaki adatok:

Minőségtanúsítás

Motorfeszültség: 3,6 V DC egyenfeszültség

Töltési idő: 1 óra

Ezt a készüléket kizárólag háztartási használatra tervezték.

Tápellátás: beépített akkumulátor

Tápfeszültség: 3,6 V egyenfeszültség

Méreték (szélesség x magasság x mélység):

4,8 cm x 17,9 cm x 4,5 cm

Tömeg: 180 g

Hálózati tápegység és akkumulátor töltő adatai:

Típus: RE7-87

Hálózati feszültség: 100 – 240 V AC, 50 – 60 Hz

(Automatikus feszültségátalakítás)

Áramfelvétel: 180 mA

Kimenő feszültség: 4,8 V egyenfeszültség

Terhelhetőség: 1,25 A

Érintésvédelmi osztály: II.

Méreték (szélesség x magasság x mélység):

4,8 cm x 2,4 cm x 10,2 cm

Tömeg: 130 g

Megjegyzés: A műszaki adatok változtatásának jogát fenntartjuk.

A tömeg és méret adatok megközelítő értékek.



Magyar



Panasonic

Instrucțiuni de utilizare

(Aparat de uz casnic) Mașină de tuns pentru barbă reîncărcabilă/la c.a.

Nr. Model ER-SB60/ER-SB40

Cuprins

Măsurile de siguranță	250	Depanare	260
Domeniul de utilizare	253	Durata de viață a lamei.....	261
Identificarea componentelor	254	Durata de viață a acumulatorului.....	261
Pregătirea	255	Îndepărtarea acumulatorului	
Modul de utilizare	256	reîncărcabil încorporat.....	261
Curățare.....	259	Specificații.....	262

Română

Vă mulțumim că ați achiziționat acest produs Panasonic.

Înainte de a utiliza acest dispozitiv, vă rugăm să citiți toate aceste instrucțiuni și să le păstrați pentru referințe ulterioare.

247

Avertisment

- Acest dispozitiv poate fi utilizat de copiii în vârstă de cel puțin 8 ani și de persoanele cu capacități fizice, senzoriale sau mintale reduse sau lipsite de experiență și cunoștințe, dacă sunt supravegheați și au fost instruiți referitor la modul de utilizare a dispozitivului în condiții de siguranță și înțeleg riscurile implicate. Copiii nu trebuie lăsați să se joace cu acest dispozitiv. Curățarea și întreținerea nu trebuie făcute de copii nesupravegheați.
- Cablul de alimentare nu poate fi înlocuit. În cazul în care cablul este deteriorat, adaptorul de c.a. trebuie aruncat.

- Simbolul următor arată că aparatul este potrivit pentru a fi curățat sub jet de apă de la robinet.



- Nu curățați cu apă dacă transformatorul de c.a. este conectat la aparat.
- Nu utilizați în niciun scop decât adaptorul de c.a. furnizat și suportul pentru încărcare.

De asemenea, nu utilizați alte produse cu transformatorul de c.a. și bancul de încărcare furnizate. (Consultați pagina 254.)

- Simbolul următor indică faptul că o unitate de alimentare detașabilă specifică este necesară pentru conectarea aparatului electric la rețeaua de alimentare. Referința tipului unității de alimentare este marcată lângă simbol.



Măsurile de siguranță

Pentru a reduce riscul de rănire, deces, electrocutare, incendiu și pagube aduse proprietății, trebuie respectate întotdeauna următoarele măsuri de siguranță.

Explicarea simbolurilor

Următoarele simboluri sunt utilizate pentru a clasifica și descrie nivelul de risc, rănire și pagube aduse proprietății, care pot avea loc atunci când semnificația acestora nu este luată în considerare și are loc o utilizare necorespunzătoare.



PERICOL

Indică un risc potențial care va cauza rănirea gravă sau decesul.



AVERTISMENT

Indică un risc potențial care poate cauza rănirea gravă sau decesul.



ATENȚIE

Indică un pericol care poate cauza o pagubă minoră sau pagube materiale.

Următoarele simboluri sunt utilizate pentru a clasifica și descrie tipul instrucțiunilor care trebuie respectate.



Acest simbol este utilizat pentru a alerta utilizatorii asupra unei proceduri specifice de utilizare care nu trebuie efectuată.



Acest simbol este utilizat pentru a alerta utilizatorii asupra unei proceduri specifice de utilizare care trebuie efectuată, astfel încât dispozitivul să poată fi utilizat în siguranță.



AVERTISMENT

► Sursa de alimentare



Nu conectați sau deconectați adaptorul la/de la o priză dacă aveți mâna udă.

- În caz contrar, există risc de electrocutare sau rănire.

Nu introduceți adaptorul de c.a. și suportul pentru încărcare în apă și nu le pălați cu apă.

Nu așezați adaptorul de c.a. și suportul pentru încărcare pe sau lângă chiuveta sau cada plină cu apă.



Nu utilizați niciodată aparatul în cazul în care adaptorul de c.a. este avariat sau dacă ștecărul de alimentare are joc în priză.

Nu deteriorați, modificați, îndoiiți forțat, trageți sau răsuciți cablul. De asemenea, nu ciupiți și nu așezați obiecte grele deasupra cablului.

- În caz contrar, există risc de electrocutare sau incendiu din cauza unui scurtcircuit.



A nu se utiliza astfel încât să fie depășite valorile nominale ale prizei sau ale cablurilor.

- Depășirea valorilor nominale prin conectarea prea multor ștecăre la o singură priză poate provoca incendiu din cauza supraîncălzirii.



Asigurați-vă întotdeauna că aparatul este conectat la o sursă de alimentare cu electricitate care să fie compatibilă cu tensiunea nominală menționată pe adaptorul de c.a.

Introduceți complet adaptorul.

- Nerespectarea acestei instrucțiuni poate cauza incendiu sau electrocutare.



AVERTISMENT



Când efectuați activități de curățenie, deconectați întotdeauna adaptorul de la priză.

- Nerespectarea acestei instrucțiuni poate cauza electrocutare sau rănire.



Curățați regulat ștecărul de alimentare, ștecărul aparatului și fișa de încărcare pentru a evita acumularea prafului.

- Nerespectarea acestei instrucțiuni poate provoca incendiu din cauza problemelor de izolare provocate de umiditate. Deconectați adaptorul și ștergeți cu o cârpă uscată.

► În caz de anomalie sau defecțiune

Oprțiți imediat utilizarea și scoateți adaptorul dacă apar anomalii sau defecțiuni.

- Nerespectarea acestei instrucțiuni poate cauza incendiu, electrocutare sau leziuni.

<Anomalii sau defecțiuni>



• **Unitatea principală, suportul pentru încărcare, adaptorul sau cablul sunt deformatate sau anormal de fierbinți.**

• **Unitatea principală, suportul pentru încărcare, adaptorul sau cablul miros a ars.**

• **Se aude un sunet ciudat în timpul încărcării sau utilizării unității principale, suportului pentru încărcare, adaptorului sau cablului.**

- Solicitați imediat verificarea sau repararea la un centru de service autorizat.

► Acest produs

Acest produs este prevăzut cu un acumulator încorporat. Nu-l aruncați în foc, nu-l expuneți la căldură, nu-l încălcați, utilizați sau lăsați într-un mediu cu temperatură ridicată.

- În caz contrar, există risc de scurgere a fluidelor, supraîncălzire sau explozie.



Nu efectuați modificări sau reparații.

- În caz contrar, există risc de incendiu, electrocutare sau rănire. Contactați un centru de service autorizat pentru reparații (schimbarea acumulatorului etc.).



Nu dezamblați produsul decât atunci când doriți să-l aruncați.

- În caz contrar, există risc de incendiu, electrocutare sau rănire.

► Prevenirea accidentelor



A nu se lăsa în locuri accesibile copiilor sau sugarilor. Nu îi lăsați să folosească produsul.

- Introducerea părților sau accesoriilor în gură poate provoca accidente sau leziuni.



Dacă uleiul este înghițit accidental, nu provocați vărsături, beți o cantitate mare de apă și consultați un medic.

Dacă uleiul vine în contact cu ochii, clătiți-i imediat sub jet de apă și consultați un medic.

- Nerespectarea acestei instrucțiuni poate cauza leziuni corporale.

ATENȚIE

► Protejarea pielii

Nu apăsați lama pe buze sau pe piele.

Nu folosiți acest produs pentru niciun alt scop în afară de tunderea bărbii.



Nu aplicați lamele direct pe urechi sau pe pielea cu probleme (precum umflături, leziuni sau semne).

- În caz contrar, pielea poate suferi leziuni.



Înainte de utilizare, asigurați-vă că lamele nu sunt deteriorate sau deformatе.

- Nerespectarea acestei instrucțiuni poate cauza leziuni ale pielii.

► Rețineți următoarele precauții

Nu lăsați obiecte metalice sau murdărie să adere la ștecărul de alimentare, la fișa adaptorului sau la fișa de încărcare.



- În caz contrar, există risc de electrocutare sau incendiu din cauza unui scurtcircuit.



Nu-l scăpați pe jos și nu-l loviți de alte obiecte.

- În caz contrar, există risc de rănire.



Nu înfășurați cablul în jurul adaptorului atunci când depozitați aparatul.

- Procedând astfel, există riscul ca firul din interiorul cablului să se rupă, putând provoca incendiu din cauza unui scurtcircuit.



Deconectați adaptorul de la priză atunci când nu-l utilizați.

- Nerespectarea acestei instrucțiuni poate provoca electrocutare sau incendiu din cauza scurgerilor de electricitate provocate de probleme de izolare.

Deconectați adaptorul sau ștecărul aparatului prinzând direct de adaptor sau de ștecăr și nu de cablu.



- Nerespectarea acestei instrucțiuni poate cauza electrocutare sau rănire.

Manipularea bateriei înlocuite în momentul eliminării acesteia



PERICOL

Acumulatorul este destinat exclusiv utilizării cu acest aparat. Nu utilizați acumulatorul cu alte produse.

Nu încărcați acumulatorul după ce a fost scos din produs.

• Nu-l aruncați în foc și nu aplicați căldură.

• Nu loviți, demontați, modificați sau înțepați acumulatorul cu un cui.

• Nu lăsați bornele pozitivă și negativă ale acumulatorului să intre în contact una cu cealaltă prin intermediul unor obiecte metalice.



• Nu transportați sau depozitați acumulatorul împreună cu bijuterii metalice precum coliere și agrafe de păr.

• Nu utilizați și nu lăsați acumulatorul în locuri în care va fi expus la temperaturi ridicate, de exemplu, în lumina directă a soarelui sau în apropierea altor surse de căldură.

• Nu desfaceți niciodată tubul.

- În caz contrar, există risc de supraîncălzire, aprindere sau explozie.

AVERTISMENT

După scoaterea acumulatorului, nu-l lăsați la îndemâna copiilor sau a bebelușilor.



- Acumulatorul va produce leziuni corpului dacă este înghițit accidental.

Dacă se întâmplă acest lucru, consultați imediat un medic.

Dacă lichidul din acumulator se scurge, nu atingeți acumulatorul cu mâinile goale.



- Lichidul din acumulator poate cauza orbire dacă intră în contact cu ochii.

Nu vă frecați ochii. Spălați imediat cu apă curată și consultați un medic.

- Lichidul acumulatorului poate cauza inflamații sau leziuni dacă intră în contact cu pielea sau hainele.

Spălați bine cu apă curată și consultați un medic.

Domeniul de utilizare

- Înainte de a utiliza un accesoriu, verificați dacă acesta a fost corect instalat. Nerespectarea acestei indicații poate avea ca rezultat un păr tăiat prea scurt.
- Aparatul nu trebuie să fie folosit pe animale.
- Aplicați ulei pe lamă înainte și după fiecare utilizare. (Consultați pagina 260.)
În cazul în care nu aplicați ulei, pot apărea următoarele probleme.
 - Aparatul nu mai taie.
 - Durată de funcționare mai redusă.
 - Sunet mai puternic.
- Nu folosiți diluant, benzină, alcool sau alte produse chimice. Acest lucru poate provoca defecțiuni, fisuri sau decolorarea corpului principal. Curățați corpul principal cu o lavetă moale, ușor umezită cu apă de la robinet sau apă și săpun.
- După utilizare, păstrați aparatul într-un loc cu umiditate scăzută. Nerespectarea acestei instrucțiuni poate conduce la defecțiuni, din cauza condensului sau a ruginii.

Identificarea componentelor

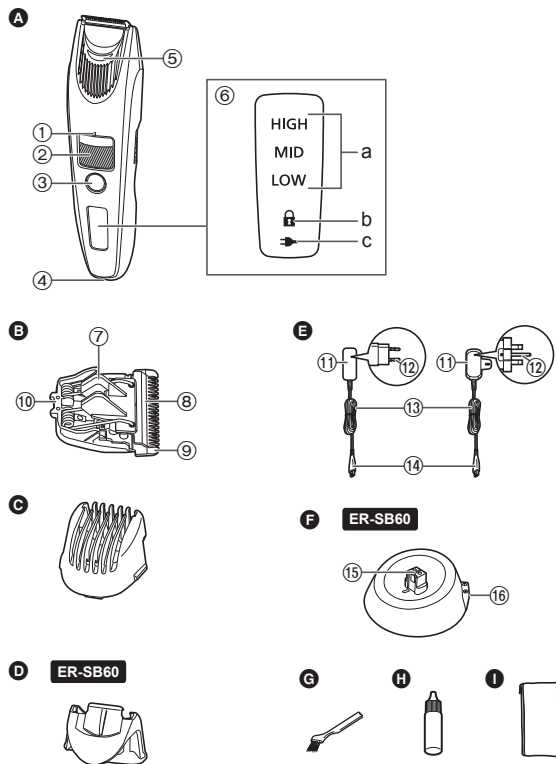

A Corpul principal

- ① Semnul indicator al lungimii tunsului
- ② Disc (comandă de reglare a înălțimii)
- ③ Întrerupător de pornire
- ④ Mufă conectare
- ⑤ Alimentare cu apă
- ⑥ Afișajul indicatoarelor luminoase
 - a. Indicatorul luminos de capacitate a acumulatorului
 - b. Indicator luminos de blocare a întrerupătorului (🔒)
 - c. Indicator luminos al stării de încărcare (→)

B Lamă

- ⑦ Manetă de curățare
- ⑧ Lamă mobilă
- ⑨ Lamă fixă
- ⑩ Cârlig de montare

C Accesoriu pieptene pentru lungimea de tăiere

D Accesoriu de finisare ER-SB60

E Adaptor de c.a. (RE7-87)

(Forma ștecărilor de alimentare diferă în funcție de regiune.)

- ⑪ Adaptor
- ⑫ Ștecă de alimentare
- ⑬ Cablu
- ⑭ Ștecher aparat

F Banc de încărcare (RC9-86)

ER-SB60

- ⑮ Fișă de încărcare
- ⑯ Priză suport

Accesorii

G Perie de curățare

H Ulei

I Săculeț

Pregătirea

Încărcare

- Oprii aparatul.
- Ștergeți picăturile de apă de pe mufa de conectare și bancul de încărcare.

1 Conectați ștecherul aparatului la mufa de conectare.

2 Conectați transformatorul la priza casnică.

- Verificați ca indicatorul luminos al stării de încărcare (➔) să fie aprins.
- Încărcarea se finalizează după aproximativ 1 oră.

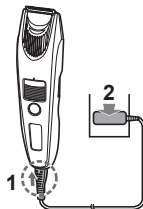

3 După finalizarea încărcării, deconectați adaptorul.

În timpul încărcării

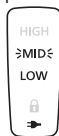

Indicatorul luminos al stării de încărcare (➔) se aprinde. Indicatorul luminos de capacitate a acumulatorului va clipi în ordinea „LOW (SCĂZUT)”, „MID (MEDIU)” și „HIGH (RIDICAT)” pe măsură ce încărcarea avansează.

După ce încărcarea s-a terminat

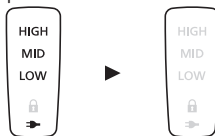

Indicatorul luminos de capacitate a acumulatorului și indicatorul luminos al stării de încărcare (➔) se vor aprinde și apoi se vor stinge după 5 secunde.

Note

- Dacă în timp ce utilizați sau încărcați aparatul apar interferențe de la aparatul radio sau altă sursă, schimbați locul de utilizare a aparatului.
- Dacă nu este utilizat timp de peste 6 luni, acumulatorul se va strica, de aceea asigurați-vă că efectuați o încărcare completă cel puțin o dată la 6 luni.
- Durata încărcării poate să difere la prima utilizare a aparatului sau dacă acesta nu a fost folosit o perioadă mai mare de 6 luni. La prima încărcare, este posibil ca indicatorul luminos de pe aparat să nu se aprindă timp de câteva minute, însă în cele din urmă se va aprinde dacă încărcarea este continuată.
- Temperatura ambientală recomandată pentru încărcare este de 10 °C - 35 °C. Există posibilitatea ca durata de încărcare să crească, indicatorul luminos al stării de încărcare (➔) să se aprindă intermitent rapid, iar acumulatorul să nu se încarce corespunzător la temperaturi foarte ridicate sau foarte scăzute.
- Atunci când indicatorul luminos al stării de încărcare (➔) clipește rapid (de două ori pe secundă), încărcarea este defectuoasă. Vă rugăm să încărcați acumulatorul în intervalul de temperatură ambiantă recomandat.
- 1 încărcare completă asigură aproximativ 60 de minute de funcționare continuă. (Pentru utilizarea uscată în intervalul 20 °C - 30 °C.) Durata de funcționare poate să difere în funcție de frecvența utilizării și metoda de utilizare.
- Acumulatorul utilizat este litiu-ion, astfel că încărcarea după fiecare utilizare nu va avea niciun impact asupra duratei de viață a acestuia.

Încărcarea cu suportul pentru încărcare

ER-SB60

1. Introduceți fișa adaptorului în suportul pentru încărcare.
2. Așezați corpul principal în bancul de încărcare.
3. Conectați transformatorul la priza casnică.

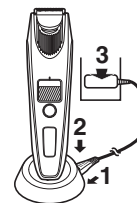

Modul de utilizare

- Opriiți aparatul.
- Aplicați ulei pe lamă înainte și după fiecare utilizare. (Consultați pagina 260.)
- Este posibil ca aparatul să nu funcționeze dacă temperatura ambiantă este mai scăzută de aproximativ 5 °C.
- Nu folosiți cu spume de ras aplicate sau atunci când barba este udă. O barbă udă poate să se lipească de piele sau firele de păr să se adune, făcând dificilă tunderea acesteia.
- Înainte de tuns, pieptănați-vă mustața.

1 Montați accesoriul dorit și ajustați lungimea de tuns, după cum este nevoie.

2 Apăsați și tundeți.

- Alimentarea nu poate fi pornită atunci când indicatorul luminos de blocare a întrerupătorului () luminează intermitent, deoarece întrerupătorul de pornire este blocat. Pentru deblocare, țineți apăsat întrerupătorul de pornire mai mult de 2 secunde. (Consultați această pagină.)



Utilizarea accesoriului pieptene pentru lungimea de tăiere ➡ (Consultați pagina 257.)

Utilizarea accesoriului de finisare ➡ (Consultați pagina 258.)

Utilizarea fără accesoriu ➡ (Consultați pagina 258.)



Când nivelul de încărcare a acumulatorului este scăzut, „LOW (SCĂZUT)” se aprinde intermitent când operați aparatul. Aparatul emite un semnal sonor de două ori după ce este oprit. Puteți tunde aproximativ 5 minute după ce „LOW (SCĂZUT)” se aprinde intermitent. (Acest lucru va fi diferit în funcție de utilizare.)



3 Apăsați după ce ați terminat.

Blocare/deblocarea întrerupătorului de pornire

► Blocarea întrerupătorului de pornire



1. Țineți apăsat  mai mult de 2 secunde.
 - Indicatorul luminos de blocare a întrerupătorului () se aprinde timp de 5 secunde, apoi se stinge.
 - Aparatul se va opri.



2. Ridicați degetul de pe .



► Deblocarea întrerupătorului de pornire

1. Țineți apăsat  mai mult de 2 secunde.
 - Indicatorul luminos de blocare a întrerupătorului () se va stinge.
2. După ce aparatul pornește, ridicați degetul de pe .



Funcționarea la c.a.

În cazul în care conectați adaptorul de c.a. la aparat în același mod ca pentru încărcare și porniți alimentarea, puteți folosi aparatul.

- Dacă acumulatorul este descărcat aproape în totalitate, este posibil ca lamele să se miște încet sau să se oprească, chiar dacă mașina este conectată la sursa de alimentare cu c.a. În acest caz, încărcăți acumulatorul cel puțin 1 minut.
- Acumulatorul se va descărca, chiar dacă mașina este conectată la sursa de alimentare cu c.a.

Îndepărtarea și montarea accesoriilor

- Aveți grijă să nu vă lezați mâinile etc. cu lama, atunci când dezasamblați sau asamblați accesoriul.
- Opriti aparatul.

► Montarea accesoriului

Montați accesoriul la corpul principal până când se aude un clic.

- Dacă accesoriul nu este fixat corect, acesta se poate mișca și poate duce la o lungime de tăiere nedorită în timpul utilizării.

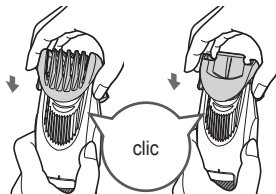

► Îndepărtarea accesoriului

Țineți bine de corpul principal și îndepărtați accesoriul de pe corpul principal.

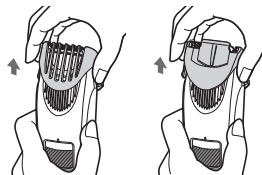

Accesoriu pieptene pentru lungimea de tăiere



(Lungimea tunsului: aprox. 1 mm - 10 mm)

- Lungimea reală a părului va fi puțin mai mare decât înălțimea pe care ați setat-o.

► Cum reglați lungimea tunsului

Rotiți discul și ajustați semnul indicator al lungimii tunsului (a) la lungimea dorită.

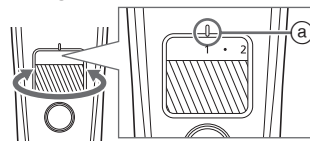

Indicator	1	•	2	•	3	•	4	•	5	•
Lungimea tunsului (mm) (estimare)	1	1,5	2	2,5	3	3,5	4	4,5	5	5,5

Indicator	6	•	7	•	8	•	9	•	10
Lungimea tunsului (mm) (estimare)	6	6,5	7	7,5	8	8,5	9	9,5	10

- ▶ Tunderea la o lungime egală

Ținând aparatul cu întrerupătorul de pornire îndreptat spre exterior, tundeți barba poziționând lama pe piele și deplasând aparatul împotriva sensului de creștere a bărbii.

- Părul tuns se poate aduna în interiorul accesoriului atunci când se taie un volum mare de barbă, așadar îndepărtați părul tuns după fiecare utilizare.

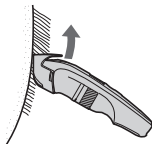

Accesoriu de finisare **ER-SB60**



- Lungimea tunsului nu poate fi ajustată.

- ▶ Modul de utilizare a accesoriului de finisare

Glișați accesoriul de finisare pentru a comuta poziția lamei astfel încât să fie expusă în funcție de locul în care se tunde.

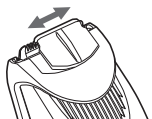

- ▶ Tundeți barba pe zone mici sau pentru finisare
Mișcați lama de-a lungul pielii pentru a tunde.



Fără accesoriu

(Lungimea tunsului: aprox. 0,5 mm)

- Aparatul nu poate tunde părul a cărui lungime este mai mică de 0,5 mm.

- ▶ Tunderea pufului

Ținând aparatul cu întrerupătorul de pornire îndreptat spre exterior, tăiați barba poziționând lama pe piele.



- ▶ Schițați limite clare

- 1 Poziționați lama în unghi drept la marginea zonei unde doriți să realizați o limită clară.**
- 2 Mișcați lama în jos, depărtându-vă de zona pe care doriți să o lăsați, și tăiați barba rămasă.**



Curățare

- Curățați corpul principal, lama și accesoriul după fiecare utilizare. (Dacă lamele nu sunt curățate, mișcarea va fi slăbită iar tăișul se va deteriora.)
- Opriți aparatul.
- Scoateți corpul principal din adaptorul de c.a.

Cu apă

► Corpul principal, lama și accesoriul

Pentru a îndepărta murdăria ușoară

1. Scoateți accesoriul și porniți aparatul.
2. Lăsați apa să curgă în alimentarea cu apă din partea din față a corpului principal, clătiți bine aproximativ 20 de secunde și apoi opriți aparatul.

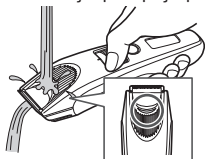

- Clătiți cu apă și scuturați în sus și în jos de mai multe ori pentru a îndepărta apa.

Pentru a îndepărta murdăria consistentă

1. Scoateți accesoriul și lama. (Consultați paginile 257 și 260.)
2. Curățați corpul principal, lama și accesoriile sub jet de apă.

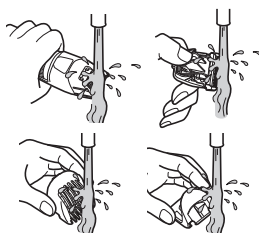

- Clătiți cu apă și scuturați în sus și în jos de mai multe ori pentru a îndepărta apa.

3. Ștergeți apa cu un prosop și lăsați să se usuce natural.
 - Se va usca mai repede dacă lama este scoasă.
4. Aplicați ulei pe lamă, după uscare. (Consultați pagina 260.)
5. Atașați lama și accesoriul la corpul principal.

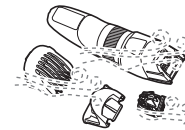

Cu peria

► Corpul principal și lama

1. Demontați lama. (Consultați pagina 260.)
2. Îndepărtați cu peria toate resturile de păr de pe corpul principal și din jurul lamei.
3. Îndepărtați cu peria părul tuns de pe marginea lamei.
4. Îndepărtați cu peria toate resturile de păr dintre lama fixă și lama mobilă, apăsând în jos maneta de curățare (b) pentru a ridica lama mobilă.
5. Aplicați ulei pe lamă. (Consultați pagina 260.)
6. Atașați lama și accesoriul la corpul principal.

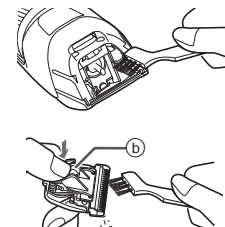

► Banc de încărcare ER-SB60

Utilizați peria de curățare pentru a îndepărta părul și praful de pe fișa de încărcare sau din orificiul de pe suprafața inferioară.

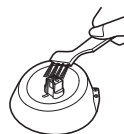

Lubrifiere

- Aplicați ulei pe lamă înainte și după fiecare utilizare.

- 1 Demontați lama.**
(Consultați această pagină.)
- 2 Aplicați o picătură de ulei în fiecare punct indicat.**
- 3 Montați lama pe corpul principal, porniți alimentarea și lăsați mașina să funcționeze aproximativ 5 secunde.**

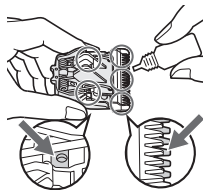

► Piesă de schimb

Piesele de schimb sunt disponibile la distribuitorul dvs. sau la centrul de service.

Piesă de schimb pentru ER-SB60/ ER-SB40	Lamă	WER9621
--	------	---------

Demontarea și montarea lamei

► Demontarea lamei

Țineți corpul principal cu comutatorul îndreptat în sus și împingeți lama cu degetul în timp ce prindeți lama cu cealaltă mână.

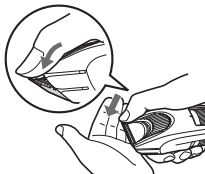

► Montarea lamei

Fixați cârligul de montare (B) în suportul lamei (A) de pe corpul principal și apoi apăsați până când auziți un clic.

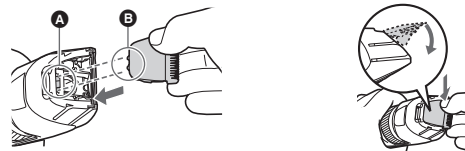

Depanare

Efectuați următoarele operații.

Dacă problemele tot nu pot fi rezolvate, contactați magazinul de unde ați achiziționat aparatul sau un centru service autorizat de Panasonic pentru reparații.

Problema	Măsura
Aparatul nu pornește atunci când apăsați întrerupătorul de pornire.	► Deblocați întrerupătorul. (Consultați pagina 256.)
Aparatul nu mai taie.	Până la rezolvarea problemelor, vă rugăm să urmați fiecare procedură, după cum urmează; 1. Încărcați aparatul. (Consultați pagina 255.)
Durata de funcționare este scurtă.	► 2. Curățați lama și aplicați ulei. (Consultați paginile 259 și 260.)
Aparatul nu mai funcționează.	3. Înlocuiți lama. (Consultați pagina 260.) 4. Duceți mașina la un centru service autorizat pentru a-i schimba acumulatorul.

Problema	Măsura
Aparatul nu poate fi încărcat.	▶ Introduceți ferm ștecherul aparatului în aparat.
Scoate un zgomot strident.	▶ Aplicați ulei. (Consultați pagina 260.) ▶ Verificați dacă lama este atașată corespunzător.

Durata de viață a lamei

Durata de viață a lamei variază în funcție de frecvența și durata de utilizare a aparatului.

De exemplu, durata de viață a lamei este de aproximativ 3 ani atunci când aparatul este folosit timp de 5 minute, de 10 ori pe lună. Înlocuiți lamele dacă eficiența de tăiere scade substanțial în ciuda întreținerii corecte.

Durata de viață a acumulatorului

Durata de viață a acumulatorului variază în funcție de frecvența și durata utilizării. Dacă acumulatorul este încărcat lunar, durata de funcționare va fi de aproximativ 3 ani.

Dacă timpul de funcționare este în mod semnificativ mai scurt chiar și după o încărcare completă, durata de viață a acumulatorului a fost atinsă.

Îndepărtarea acumulatorului reîncărcabil încorporat

Scoateți acumulatorul reîncărcabil încorporat înainte de a elimina aparatul.

Asigurați-vă că acumulatorul este predat la un centru desemnat oficial, dacă există.

Această schiță trebuie folosită doar atunci când aparatul este eliminat ca deșeu și nu trebuie utilizată pentru a efectua lucrări de reparații. Dacă demontați singur aparatul, acest lucru poate duce la defectarea aparatului.

- Scoateți aparatul din adaptorul de c.a.
- Apăsăți întrerupătorul de pornire pentru a porni aparatul și lăsați-l să funcționeze până când acumulatorul este complet descărcat.
- Parcurgeți pașii de la ① la ⑬ și ridicați acumulatorul, apoi scoateți-l.
- Aveți grijă să nu scurtcircuitați borna pozitivă și cea negativă a acumulatorului scos, de aceea izolați bornele cu bandă.

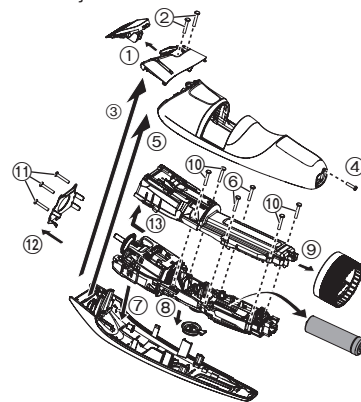

Pentru protecția mediului și reciclarea materialelor

Acest aparat conține un acumulator litiu-ion.

Asigurați-vă că acumulatorul este eliminat la un centru desemnat oficial, dacă există unul în țara dumneavoastră.

Română

Specificații

Sursa de alimentare	Consultați plăcuța de identificare de pe adaptorul de c.a. (conversie automată a tensiunii)
Tensiunea motorului	3,6 V
Timp de încărcare	Aprox. 1 oră
Poluare sonoră în aer	64 (dB (A) re 1 pW)

Acest produs este destinat exclusiv pentru utilizare casnică.

Depunerea la deșeuri a echipamentelor și a bateriilor vechi Doar pentru Uniunea Europeană și pentru țările cu sisteme de reciclare



Aceste simboluri de pe produse, ambalaje și/sau documentele însoțitoare indică faptul că produsele electrice și electronice, precum și bateriile uzate nu trebuie să fie amestecate cu deșeurile menajere obișnuite.

Pentru un tratament corespunzător, pentru recuperarea și reciclarea produselor vechi și a bateriilor uzate, vă rugăm să le depuneți la punctele de colectare special amenajate, în conformitate cu legislația națională.

Prin depunerea corespunzătoare a acestora la deșeuri, veți ajuta la economisirea unor resurse valoroase și veți preveni potențiale efecte negative asupra sănătății umane și asupra mediului înconjurător.

Pentru mai multe informații despre colectare și reciclare, vă rugăm să contactați autoritățile locale. Este posibil ca depunerea incorectă la deșeuri să fie pedepsită în conformitate cu legile naționale.



Notă pentru simbolul de baterie (ultimele două exemple de simboluri)

Acest simbol poate fi utilizat în combinație cu un simbol chimic. În acest caz, acesta este conform cu cerințele stabilite de Directiva pentru elementul chimic în cauză.

Panasonic

Kullanım Talimatları
(Ev Kullanımına Yönelik) AC/Şarj Edilebilir Sakal Kesme Makinesi
Model No. ER-SB60/ER-SB40

İçindekiler

Güvenlik önlemleri	266	Sorun giderme	277
Kullanım amacı	269	Bıçak ömrü	277
Parçaların tanımı.....	270	Pil ömrü	277
Hazırlama.....	271	Tümleşik şarjlı pili çıkartma.....	278
Kullanılması	272	Özellikler.....	278
Temizlemek	275		

Bu Panasonic ürününü aldığınız için teşekkür ederiz.

Bu üniteyi kullanmadan önce lütfen talimatları eksiksiz okuyun ve ileride kullanmak için saklayın.

Türkçe

263

Dikkat

- Bu cihaz, 8 yaşında ya da 8 yaşından büyük çocuklar tarafından kullanılabilir. Ayrıca sınırlı fiziksel, duyuşal ve zihinsel yeteneklere, tecrübe ve bilgi eksikliği olan kişiler tarafından ancak cihazın güvenli biçimde kullanılması ve taşıdığı tehlikeler ile ilgili bilgi veya eğitim verilmiş olması durumunda kullanılabilir. Çocuklar cihazla oynamamalıdır. Temizlik ve kullanıcı bakımı, gözetim olmaksızın çocuklar tarafından yapılmamalıdır.
- Elektrik kablosu değiştirilemez. Kablo hasarlıysa, AC adaptörü atılmalıdır.

- Aşağıdaki sembol, açık musluk suyu altında temizleme için uygun olduğu anlamına gelir.



- AC adaptörü takılıyken suyla temizlemeyin.
- Herhangi bir amaçla, verilen AC adaptörü ve şarj etme ayağı dışında başka bir şey kullanmayın.
Ayrıca, sağlanan AC adaptörü ve şarj yuvasıyla başka bir ürünü kullanmayın. (Bakınız sayfa 270.)
- Aşağıdaki sembol, elektrikli aletin şebekeye bağlanması için özel bir ayrılabilir güç kaynağı ünitesi gerektiğini belirtir. Güç kaynağı ünitesinin türü sembolün yanında belirtilir.





Güvenlik önlemleri



Yaralanma, can kaybı, elektrik çarpması, yangın ve maddi zarar verme riskini azaltmak için aşağıdaki güvenlik önlemlerini mutlaka uygulayınız.

Sembollerin açıklaması

Aşağıdaki semboller işaretlerin gözardı edilmesinin ve uygunsuz kullanımın neden olduğu kazaların, yaralanmanın ve maddi hasarın seviyesini açıklamak ve sınıflandırmak için kullanılmaktadır.

 TEHLİKE	Ciddi bir yaralanma veya ölümlerle sonuçlanacak potansiyel bir kazayı işaret eder.
 UYARI	Ciddi bir yaralanma veya ölümlerle sonuçlanabilecek potansiyel bir kazayı işaret eder.
 DİKKAT	Küçük bir yaralanmayla veya mal hasarıyla sonuçlanabilecek kazayı işaret eder.

Aşağıdaki semboller izlenmesi gereken talimatların türünü açıklar ve sınıflandırır.

	Bu sembol kullanıcıları uygulanmaması gereken belli bir kullanım süreciyle ilgili uyararak için kullanılmaktadır.
	Bu sembol, ünitinin güvenli bir şekilde kullanılması için izlenmesi gereken belli bir kullanım süreci ile ilgili kullanıcıları uyararak için kullanılmaktadır.

Türkçe

266

UYARI

► Güç kaynağı

 **Adaptörü ıslak elle prize takmayın ya da prizden çıkarmayın.**
- Aksi takdirde elektrik çarpması ya da yaralanmaya neden olabilir.

AC adaptörünü ve şarj etme ayağını suya sokmayın veya yıkamayın.

AC adaptörünü ve şarj etme ayağını su dolu lavabo veya banyo küvetinin üzerine ya da yanına koymayın.

 **AC adaptörü hasar görmüşse ya da elektrik fişi prize gevşek biçimde oturuyorsa cihazı asla kullanmayın.**

Kabloya zarar vermeyin, değiştirmeyin veya zorla bükmeyin, çekmeyin veya kıvrımayın. Ayrıca, üzerine ağır bir şey bırakmayın ya da kabloyu sıkıştırmayın.

- Aksi takdirde kısa devre sonucu elektrik çarpmasına ya da yangına neden olabilir.

 **Prizin ya da elektrik tesisatının gücünü aşıyorsa kullanmayın.**

- Birden fazla fişin bir prize bağlanmasıyla güçün aşılması aşırı ısınmaya ve yangına neden olabilir.

 **Daima cihazın AC adaptöründe belirtilen nominal gerilimle uyuşan bir elektrik gücü kaynağında çalıştırıldığından emin olun.**

Adaptörü sonuna kadar sokun.

- Aksi halde yangın veya elektrik çarpması meydana gelebilir.

 **Temizleyeceğiniz zaman adaptörü prizden mutlaka çıkarın.**
- Aksi durumda elektrik çarpması ya da yaralanma meydana gelebilir.



UYARI

Toz birikmesini engellemek için elektrik fişini, cihazın fişini ve şarj etme fişini düzenli olarak temizleyin.



- Aksi durumda nem sonucu oluşan yalıtım arızasıyla yangın çıkabilir.

Adaptörün bağlantısını kesin ve kuru bir bezle silin.

► Anormallik veya arıza durumunda

Eğer bir anormallik ya da arıza varsa kullanmayı hemen bırakın ve adaptörü çıkarın.

- Aksi durumda yangın, elektrik çarpması ya da yaralanma meydana gelebilir.

<Anormallik veya arıza durumları>



• Ana ünite, şarj etme ayağı, adaptör ya da kablo deforme olmuş veya anormal derecede ısınmış.

• Ana ünite, şarj etme ayağı, adaptör ya da kablo yanık kokuyor.

• Kullanım veya şarj sırasında, ana ünite, şarj etme ayağı, adaptör ya da kablodan anormal ses çıkıyor.

- Hemen yetkili servisten muayene ya da tamir talep edin.

► Bu ürün

Bu ürün şarj edilebilir yerleşik pil içermektedir.

Ateşe atmayın, ısı uygulamayın veya yüksek sıcaklıklı bir ortamda şarj etmeyin, kullanmayın ya da bırakmayın.



- Aksi takdirde sıvı sızıntısı, aşırı ısınma ya da patlamaya neden olabilir.

Değişiklik yapmayın ya da tamir etmeyin.



- Aksi takdirde yangına, elektrik çarpmasına ya da yaralanmaya neden olabilir.

Tamir edilmesi (pil değiştirmek, vs.) için yetkili bir servisle iletişime geçin.



Ürünü elden çıkartmadığınız sürece asla sökmeyin.

- Aksi takdirde yangına, elektrik çarpmasına ya da yaralanmaya neden olabilir.

► Kazaların önlenmesi

Çocukların ya da bebeklerin ulaşabileceği yerlere koymayın.



Kullanmalarına izin vermeyin.

- Parçaların veya aksesuarların ağza alınması kazaya ya da yaralanmaya neden olabilir.

Yağ yanlışlıkla yutulursa, kusmaya zorlamayın, bol miktarda su içip bir doktora başvurun.



Yağ gözlere temas ederse, hemen akan suyla iyice yıkayın ve bir doktora başvurun.

- Aksi durumda yaralanmalara neden olabilir.



DİKKAT

► Cildin korunması

Bıçağı dudağınıza veya cildinize bastırmayın.

Bu ürünü, sakal kesmek dışında bir amaçla kullanmayın.



Bıçakları doğrudan kulaklara ya da sorunlu cilde (örn., şişlikler, yaralar ya da lekeler) uygulamayın.

- Bunu yapmak cilde zarar verebilir.



Kullanmadan önce, bıçakların hasarlı veya deforme olmadığından emin olunuz.

- Aksi durumda cilde zarar verebilir.

► Aşağıdaki önlemlere dikkat edin

Elektrik fişine, cihazın fişine veya şarj etme fişine metal nesne ya da çer çöp yapışmasına izin vermeyin.



- Aksi takdirde kısa devre sonucu elektrik çarpmasına ya da yangına neden olabilir.



Düşürmeyin veya başka nesnelere çarpmayın.

- Aksi takdirde yaralanmaya neden olabilir.



Kaldıracağınız zaman kabloyu adaptöre sarmayın.

- Aksi takdirde çok sıkma sonucu kablunun içindeki tel kopabilir, bu da kısa devreye neden olarak yangın çıkartabilir.



Kullanmadığınız zaman adaptörü prizden çekin.

- Aksi durumda yalıtımın bozulmasıyla meydana gelen elektrik kaçağı sonucu elektrik çarpmasına ya da yangına neden olabilir.



Adaptörü veya cihazın fişini, kablo yerine adaptörden ya da cihazın fişinden tutarak çıkarın.

- Aksi durumda elektrik çarpması ya da yaralanma meydana gelebilir.

Elden çıkarma sırasında pilin imha edilmesi



TEHLİKE

Şarj edilebilir pil yalnızca bu cihaz ile birlikte kullanmak içindir. Pili başka ürünlerle kullanmayın.

Üründen çıkarıldıktan sonra pili şarj etmeyin.

• Ateşe atmayınız veya sıcaklık uygulamayın.

• Darbeye maruz bırakmayınız, parçalarına ayırmayın, değiştirmeyiniz ve çivi ile delmeyin.



• Pilin artı ve eksi bağlantı uçlarının, herhangi bir metal nesne yoluyla, birbirleriyle temas etmesine izin vermeyin.

• Pili, kolye ve saç tokası gibi metal takılarla birlikte taşımayın veya depolamayın.

• Pili, doğrudan güneş ışığı veya başka ısı kaynaklarının yakınları gibi yüksek sıcaklıklara maruz kalabileceği yerlerde kullanmayın ve bırakmayın.

• Tüpün yüzeyini asla soymayınız.

- Aksi takdirde aşırı ısınma, tutuşma ya da patlamaya neden olabilir.



UYARI



Şarj edilebilir pili çıkardıktan sonra, bebeklerin ve çocukların ulaşabilecekleri yerlere bırakmayın.

- Pil, yanlışlıkla yutulursa vücuda zarar verebilir. Böyle olması durumunda derhal doktora başvurun.

Pil sıvısı akarsa, pile çıplak elle dokunmayın.



- Pil sıvısı, gözlerle temas etmesi halinde körlüğe yol açabilir. Gözlerinizi oğuşturmayın. Derhal temiz su ile yıkayınız ve bir doktora başvurun.
- Pil sıvısı, deri veya giysilerle temas etmesi halinde, yangıya veya yaralanmaya neden olabilir. Sıvıyı, temiz su ile iyice yıkayın ve bir doktora başvurun.

Kullanım amacı

- Bir ek kullanmadan önce doğru biçimde takıldığını kontrol edin. Bunu yapmamak, saçın çok kısa kesilmesine neden olabilir.
- Cihaz hayvanlar üzerinde kullanılmamalıdır.
- Her kullanımdan önce ve sonra bıçağa yağ uygulayın. (Bakınız sayfa 276.) Yağ uygulamamak aşağıdaki sorunlara neden olabilir.
 - Cihaz köreldi.
 - Çalışma süresinin kısalması.
 - Daha yüksek ses.
- Tiner, benzin, alkol veya diğer kimyasalları kullanmayın. Bu, ana gövdede arızaya, çatlamaya veya renk bozulmasına neden olabilir. Ana gövdeyi yalnızca musluk suyu veya sabunlu musluk suyuyla hafifçe nemlendirilmiş yumuşak bir bezle temizleyin.
- Kullandıktan sonra, cihazı fazla nemli olmayan bir yerde saklayın. Aksi takdirde yoğuşma veya paslanma arızaya neden olabilir.

Parçaların tanımı

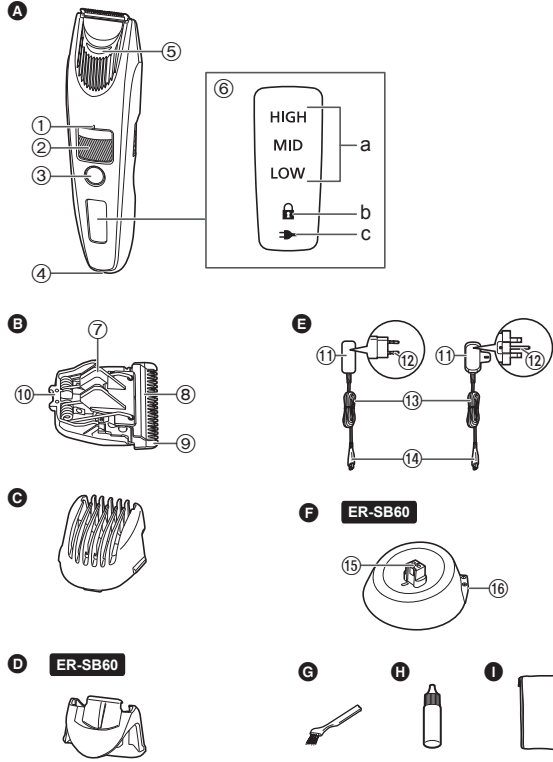

A Ana gövde

- 1 Kesim uzunluk göstere işareti
- 2 Kadran (Yükseklik ayarı kontrolü)
- 3 Güç düğmesi
- 4 Cihazın soketi
- 5 Su girişi
- 6 Lamba ekranı
a. Pil kapasitesi lambası
b. Düğme kilidi lambası (🔒)
c. Şarj seviye lambası (➡)

B Bıçak

- 7 Temizleme kolu
- 8 Hareketli bıçak
- 9 Sabit bıçak
- 10 Takma çengeli

C Kesme uzunluğu tarak eki

D Ayrıntılı kesme eki ER-SB60

E AC adaptörü (RE7-87)

(Elektrik fişinin şekli bölgeye göre değişiklik gösterir.)

- 11 Adaptör
- 12 Elektrik fişi
- 13 Kablo
- 14 Cihazın fişi

F Şarj yuvası (RC9-86)

ER-SB60

- 15 Şarj etme fişi
- 16 Kızak yuvası

Aksesuarlar

G Temizleme fırçası

H Yağ

I Torba

Hazırlama

Şarj etme

- Cihazı kapatın.
- Cihazın soketinde ve şarj yuvasında bulunabilecek olası su damlacıklarını silin.

1 Cihazın fişini cihazın soketine bağlayın.

2 Adaptörü elektrik prizine takın.

- Şarj seviye lambasının (➔) yanıp yanmadığını kontrol edin.
- Şarj etme yaklaşık 1 saat sonra tamamlanır.

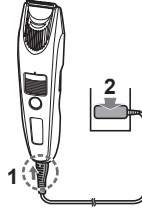

3 Şarj tamamlandıktan sonra adaptörü çıkarın.

Şarj sırasında



Şarj seviye lambası (➔) yanar. Şarj işlemi devam ederken, pil kapasitesi lambası "LOW (DÜŞÜK)", "MID (ORTA)" ve "HIGH (YÜKSEK)" sırasıyla yanıp sönecektir.

Şarj işlemi tamamlandıktan sonra

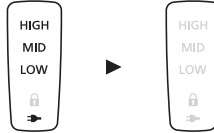

Pil kapasitesi lambası ve şarj seviye lambası (➔) önce yanacak ve ardından 5 saniye sonra sönecektir.

Notlar

- Cihazı kullanırken veya şarj ederken radyo veya başka bir kaynaktan gürültü varsa cihazı kullanmak için başka bir yere geçin.
- 6 ayı aşkın süre kullanılmazsa pil bozulur, bu nedenle en az 6 ayda bir kere tam şarj edin.
- Cihaz ilk kez kullanılırken veya 6 aydan uzun süredir kullanılmamışsa şarj etme süresi farklılık gösterebilir. Şarj işlemi ilk başlatıldığında cihazdaki lamba birkaç dakika boyunca yanmayabilir ama şarj etmeye devam edildiğinde yanacaktır.
- Şarj etme için önerilen ortam sıcaklığı 10 °C – 35 °C şeklindedir. Önerilen sıcaklığın dışında şarj etme süresi değişebilir veya pilin performansı düşebilir. Aşırı yüksek ya da düşük sıcaklıklar altında pilin şarj edilmesi daha uzun sürebilir veya şarj seviye lambası (➔) hızlı hızlı yanıp sönebilir ya da pil şarj olmayabilir.
- Şarj seviye lambası (➔) hızla yanıp söndüğünde (saniyede iki kez), şarj etmeyle ilgili bir sorun vardır. Lütfen pili önerilen ortam sıcaklığı aralığında şarj edin.
- Dolu 1 şarj, yaklaşık 60 dakika aralıksız çalışma sağlar. (20 °C – 30 °C arası sıcaklıkta kuru kullanımda.) Çalışma süresi, kullanım sıklığına ve çalıştırma yöntemine bağlı olarak değişebilir.
- Kullanılan pil lityum iyon olduğundan her kullanımdan sonra şarj etmek pil ömrünü etkilemez.

Şarj etme ayağıyla şarj etme

ER-SB60

1. Cihazın fişini şarj etme ayağına takın.
2. Ana gövdeyi şarj yuvasına yerleştirin.
3. Adaptörü elektrik prizine takın.

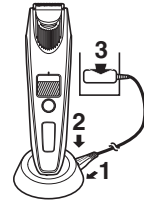

Kullanılması

- Cihazı kapatın.
- Her kullanımdan önce ve sonra bıçağa yağ uygulayın. (Bakınız sayfa 276.)
- Cihaz, ortam sıcaklığının yaklaşık 5 °C'nin altında olduğu durumlarda çalışmayabilir.
- Tıraş köpüğü uygulayarak ya da sakal ıslakken kullanmayın. Islak sakal cilde yapışarak veya toplanarak kesmeyi zorlaştırabilir.
- Kesmeden önce bıyığınızı bir tarakla tarayın.

1 İstedığınız eki takın ve kesme yüksekliğini gerektiği gibi ayarlayın.

2 düğmesine basın ve kesin.

- Düğme kilidi lambası () yanıp sönerken güç düğmesi kilittli olduğundan güç açılmaz.
- Kilidi açmak için güç düğmesine 2 saniyeden uzun süre basın. (Bu sayfaya bakın.)



Kesme uzunluğu tarak ekini kullanma  (Bakınız sayfa 273.)

Ayrıntılı kesme ekini kullanma  (Bakınız sayfa 274.)

Etk olmadan kullanma  (Bakınız sayfa 274.)

Pil kapasitesi düşük olduğunda, cihaz çalıştırılırken "LOW (DÜŞÜK)" ışığı yanıp söner. Kapatıldıktan sonra cihaz iki kez uyarı sesi çalar. "LOW (DÜŞÜK)" ışığı yanıp söndükten sonra yaklaşık 5 dakika kesebilirsiniz. (Bu, kullanıma bağlı olarak farklı olabilir.)





3 Bittiğinde düğmesine basın.

272



Güç düğmesinin kilitlenmesi/kilidinin açılması

► Güç düğmesinin kilitlenmesi

1.  düğmesine 2 saniyeden daha uzun süreyle basın.
 - Düğme kilidi lambası () 5 saniye yanar ve ardından söner.
 - Cihaz çalışmayı durdurur.
2.  düğmesini bırakın..



► Güç düğmesinin kilidinin açılması

1.  düğmesine 2 saniyeden daha uzun süreyle basın.
 - Düğme kilidi lambası () kapanır.
2. Cihaz çalışmaya başladığında  düğmesini bırakın.



AC ile çalıştırma

AC adaptörünü cihaza şarj etme işlemiyle aynı şekilde bağlar ve gücü açarsanız kullanabilirsiniz.

- Kalan pil düzeyi çok düşükse, AC çalışmasıyla bile bıçaklar yavaş hareket edebilir veya durabilir. Bu durumda pili 1 dakika veya daha uzun süre şarj edin.
- Pil, AC çalışmasıyla bile boşalacaktır.

Ekleri çıkarma ve takma

- Bıçakla elinizi veya başka bir yerinizi yaralamamak için eki çıkarıp takarken dikkatli olun.
- Cihazı kapatın.

► Eki takma

Eki, tıklayarak geçene kadar ana gövdeye takın.

- Ek doğru biçimde takılmazsa, kullanım sırasında kayarak çok fazla kesilmesine yol açabilir.

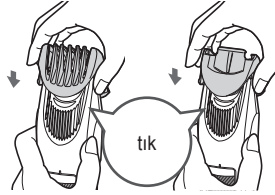

► Eki çıkarma

Ana gövdeyi sıkıca tutun ve eki ana gövdeden çıkarın.

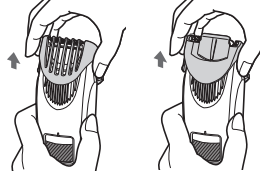

Kesme uzunluğu tarak eki



(Kesim uzunluğu: yak. 1 mm ila 10 mm)

- Gerçek saç uzunluğu, ayarladığınız yükseklikten biraz daha uzun olacaktır.

► Kesme yüksekliğini ayarlama

Kadranı döndürerek, kesim uzunluk gösterge işaretini (a) istenen yüksekliğe ayarlayın.

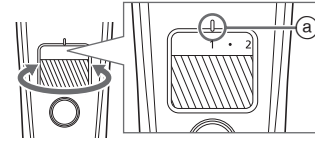

Gösterge	1	•	2	•	3	•	4	•	5	•
Kesim uzunluğu (mm) (tahmini)	1	1,5	2	2,5	3	3,5	4	4,5	5	5,5

Gösterge	6	•	7	•	8	•	9	•	10
Kesim uzunluğu (mm) (tahmini)	6	6,5	7	7,5	8	8,5	9	9,5	10

► Eşit uzunlukta kesme

Cihazı güç düğmesi dışı doğru bakar şekilde tutun, bıçağı ciltle temas ettirerek ve cihazı sakal yönünün tersine hareket ettirerek kesin.

- Çok fazla sakal kesildiğinde, kesilen kıllar ek içinde birikebileceğinden, her kullanımdan sonra bu kılları çıkarın.

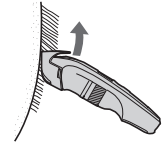

Türkçe

Ayrıntılı kesme eki **ER-SB60**



• Kesme yüksekliği ayarlanamaz.

► **Ayrıntılı kesme ekini kullanma yöntemi**

Bıçağın, kesilecek konuma bağlı olarak ortaya çıkarılacak konumunu değiştirmek için ayrıntılı kesme ekini kaydırın.

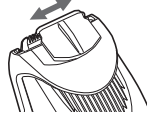

► **Zorlu kısımlardaki sakalları kesin veya şekil verin**
Kesmek için bıçağı cilt boyunca hareket ettirin.



Ek olmadan

(Kesim uzunluğu: yak. 0,5 mm)

• Cihaz 0,5 mm'den kısa saçları kesemez.

► **İnce saçları kesme**

Cihazı güç düğmesi dışı doğru bakar şekilde tutun, bıçağı ciltle temas ettirerek kesin.



► **Düzdün hatlar şekillendirin**

1 Bıçağı, düzdün bir hat oluşturmak istediğiniz kenara dik açıyla yerleştirin.

2 Bıçağı, bırakmak istediğiniz alandan uzağa ve aşağı doğru hareket ettirip, kalan sakalı kesin.



Temizlemek

- Her kullanımdan sonra ana gövdeyi, bıçağı ve eki temizleyin. (Temizlenmezse, yavaş hareket edecek ve keskinliği kaybolacaktır.)
- Cihazı kapatın.
- Ana gövdeyi AC adaptöründen çıkarın.

Suyla

► Ana gövde, bıçak ve ek

Hafif kirleri gidermek için

- Eki çıkarın ve cihazı açın.
- Ana gövdenin önündeki su girişinden su akıtın, yaklaşık 20 saniye boyunca iyice durulayın ve cihazı kapatın.

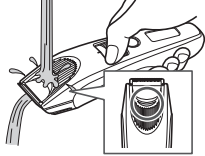

- Suyla durulayıp, suları akıtmak için birkaç kez aşağı ve yukarı sallayın.

Ağır kirleri gidermek için

- Eki ve bıçağı çıkarın. (273 ve 276 sayfalarına bakın.)
- Ana gövdeyi, bıçağı ve ekleri suyun altında temizleyin.

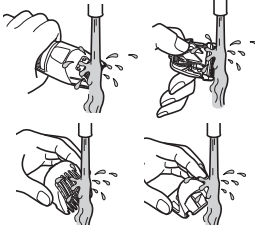

- Suyla durulayıp, suları akıtmak için birkaç kez aşağı ve yukarı sallayın.

- Suyu bir havluyla kurulayın ve kendi kendine kurumasını sağlayın.
 - Bıçak çıkarılırsa daha hızlı kuruyacaktır.
- Kuruduktan sonra bıçağa yağ uygulayın. (Bakınız sayfa 276.)
- Bıçağı ve eki ana gövdeye takın.

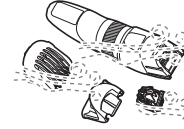

Fırça ile

► Ana gövde ve bıçak

- Bıçağı çıkartınız. (Bakınız sayfa 276.)
- Ana gövdedeki ve bıçağın kenarındaki kesik kılları fırçayla temizleyiniz.
- Saç kırpıntılarını bıçak kenarından fırçalayın.
- Hareketli bıçağı kaldırmak için temizleme kolunu (b) aşağı doğru bastırırken sabit bıçakla hareketli bıçağın arasındaki kesik kılları fırçayla temizleyin.
- Bıçağa yağ uygulayın. (Bakınız sayfa 276.)
- Bıçağı ve eki ana gövdeye takın.

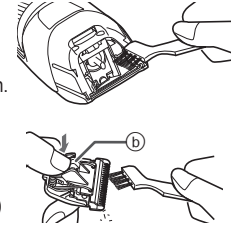

► Şarj yuvası **ER-SB60**

Şarj etme fişindeki veya alt yüzeyde bulunan delikteki kılları ve tozları temizlemek için temizleme fırçasını kullanın.

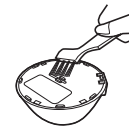
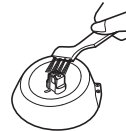

Yağlama

- Her kullanımdan önce ve sonra bıçağa yağ uygulayın.

- 1 Bıçağı çıkartınız.
(Bu sayfaya bakın.)**
- 2 Belirtilen her noktaya bir damla yağ uygulayın.**
- 3 Bıçağı ana gövdeye takın, gücü açın ve yaklaşık 5 saniye çalışmasını sağlayın.**

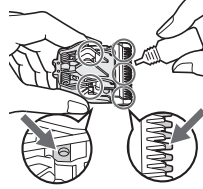

► Yedek parça

Yedek parçalar satıcınızda veya Servis Merkezinde bulunmaktadır.

ER-SB60/ER-SB40 için yedek parça	Bıçak	WER9621
----------------------------------	-------	---------

Bıçağı çıkarma ve takma

► Bıçağı çıkarma

Ana gövdeyi düğme yukarı doğru bakar şekilde tutun ve bıçağı diğer elinizde tutarken başparmağınızla itin.

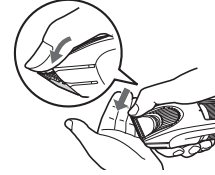

► Bıçağı takma

Takma çengelini (B), ana gövdedeki bıçak takma yerine (A) yerleştirin ve tıklama sesi duyana kadar itin.

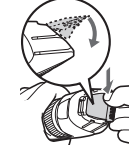
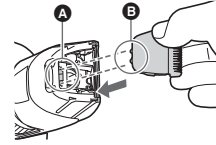

Sorun giderme

Aşağıdaki işlemleri yapın.
Sorunlar yine de çözülemezse onarım için cihazı satın aldığınız mağazaya veya yetkili Panasonic servisine başvurun.

Problem	Eylem
Güç düğmesi açılmıyor.	▶ Düğme kilidini açın. (Bakınız sayfa 272.)
Cihaz köreldi.	Sorunlar çözülene kadar lütfen her prosedürü şu şekilde uygulayın;
Çalışma süresi kısa.	1. Cihazı şarj edin. (Bakınız sayfa 271.)
Cihaz çalışmayı durdurdu.	▶ 2. Bıçağı temizleyin ve yağlayın. (275 ve 276 sayfalarına bakın.)
Cihaz şarj olmuyor.	▶ 3. Bıçağı değiştirin. (Bakınız sayfa 276.)
Yüksek ses yapıyor.	▶ 4. Pilin yetkili bir servis tarafından değiştirilmesini sağlayın.
	▶ Cihazın fişini cihaza sıkıca takın.
	▶ Yağ uygulayın. (Bakınız sayfa 276.)
	▶ Bıçağın doğru bir şekilde takıldığını kontrol edin.

Bıçak ömrü

Bıçak ömrü, cihazın kullanım sıklığına ve süresine bağlı olarak değişir. Örneğin cihazı ayda 10 kez 5'er dakika boyunca kullandığınızda bıçak ömrü yaklaşık 3 yıldır. Kesme verimliliği düzgün bakıma rağmen önemli ölçüde azaldığında bıçakları değiştirin.

Pil ömrü

Pil ömrü, kullanım sıklığı ve uzunluğuna göre değişiklik gösterir. Pil ayda bir kez şarj edilirse, kullanım ömrü yaklaşık 3 yıl olacaktır. Çalışma süresi, tamamen şarj ettikten sonra bile belirgin biçimde kısalırsa, pil, kullanım ömrünün sonuna gelmiştir.

Tümleşik şarjlı pili çıkartma

Cihazı elden çıkarmadan önce tümleşik şarj edilebilir pili çıkartın.

Pilin, varsa, resmi olarak belirlenmiş bir yere atıldığından emin olun.

Bu şekil sadece cihazı atarken kullanılmalıdır; tamir etmek için kullanılmalıdır. Cihazı kendiniz sökerseniz arızalar meydana gelebilir.

- Cihazı AC adaptöründen çıkarın.
- Cihazı açmak için güç düğmesine basın ve pil tamamen boşalana kadar cihazı açık tutun.
- ① ile ⑬ arasındaki adımları izleyip pili kaldırınız ve ardından pili çıkartınız.
- Çıkarılan pilin artı ve eksi uçlarını kısa devre yapmamaya dikkat edin ve uçlarına bant yapıştirarak yalıtımını sağlayın.

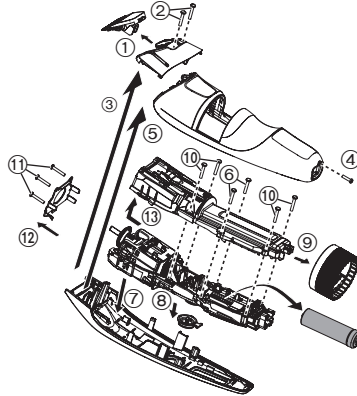

Çevre koruması ve materyallerin geri dönüştürülmesi için
Bu cihaz bir lityum iyon pil içerir.
Lütfen pilin (ülkenizde varsa) resmi olarak belirlenmiş bir yerde atılmasını sağlayınız.

Özellikler

Güç kaynağı	AC adaptöründeki isim plakasına bakın. (Otomatik voltaj dönüştürme)
Motor voltajı	3,6 V===
Şarj süresi	Yaklaşık 1 saat
Havadaki Akustik Gürültü	64 (dB (A) re 1 pW)

Bu ürün sadece ev kullanımı için tasarlanmıştır.

AEEE Yönetmeliğine Uygundur.

Eski Ekipman ve Bataryaların İşlenmesi.

Sadece geri dönüşüm sistemleri olan Avrupa Birliği ve ülkeleri için geçerlidir.



Ürünler, ambalaj ve/veya ekli belgeler üzerindeki bu semboller kullanılmış elektrik ve elektronik ürünlerin ve pillerin genel ev atığı ile karıştırılmaması gerektiğini ifade eder. Eski ürünlerin ve pillerin toplanması ve geri kazanılması için bu atıkları lütfen yasayla belirlenmiş olan uygun toplama merkezlerine teslim ediniz.

Bu atıkların doğru işlenmesiyle, değerli kaynakların korunmasına ve insan sağlığı ve çevreye olası negatif etkilerinin engellenmesine yardımcı olabilirsiniz.

Atıkların toplanması ve geri dönüşümü için detaylı bilgi için lütfen bağlı olduğunuz yerel yönetimlerle iletişime geçiniz. Atıkların atılmasıyla ilgili yanlış uygulamalar yasayla belirlenmiş olan cezalara sebebiyet verebilir.

ÜRETİCİ

Panasonic Corporation

1006, Kadoma, Osaka 571-8501, Japan

FABRİKA

Shiga Kobayashi Seiko Co., Ltd.

2026, Oshinohara, Yasu-Shi, Shiga, Japan

YETKİLİ TEMSİLCİ

İthalatçı Firma:

Tesan İletişim A.Ş.

Çobançeşme Mah. Bilge Sok. No:17

34196 Yenibosna- İstanbul

Tel: 0212 454 60 70 Faks: 0212 454 60 20

www.tesan.com.tr

ÜRÜNÜN KULLANIM ÖMRÜ 7 YILDIR

Türkçe



Panasonic Corporation
<http://www.panasonic.com>
© Panasonic Corporation 2017

Ⓕ EN, GE, FR, IT, DU, SP, DA, PT, NW, SW, FI, PL, CZ, SK, HU, RO, TK

Printed in Japan
ER9710SB601E Y0617-0

