

Panasonic

Operating Instructions
(Household use) Rechargeable Shaver

Model No. ES-LS6A



GB English.....	5	DK Dansk.....	125	CZ Český.....	237
D Deutsch	25	P Português.....	143	SK Slovensky.....	255
F Français.....	45	N Norsk	163	H Magyar.....	273
I Italiano	65	S Svenska.....	181	RO Română	293
NL Nederlands	85	FIN Suomi.....	199	TR Türkçe.....	313
E Español.....	105	PL Polski.....	217		

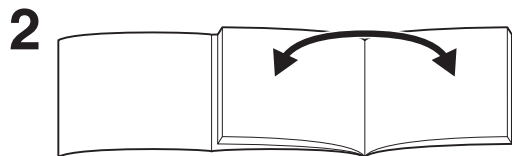
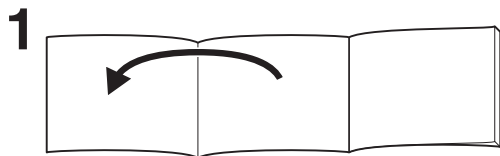

2

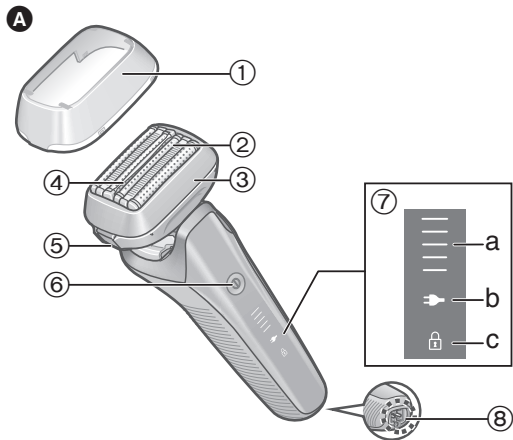

Back

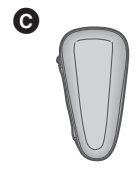
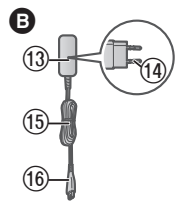
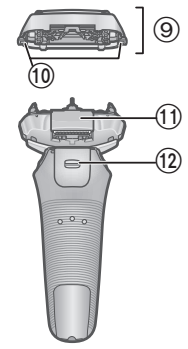

Panasonic

Operating Instructions
(Household use) Rechargeable Shaver
Model No. ES-LS6A

Contents

Safety precautions.....	8	FAQ	18
Important information	11	Troubleshooting	19
Parts identification	12	Service.....	21
Preparation.....	13	For environmental protection and recycling of materials	22
How to use	14	Specifications	23
Cleaning the shaver	16		
Replacing the system outer foil	18		

Thank you for purchasing this Panasonic product.
Before operating this unit, please read these instructions completely and save them for future use.



WARNING

- This appliance can be used by children aged from 8 years and above and persons with reduced physical, sensory or mental capabilities or lack of experience and knowledge if they have been given supervision or instruction concerning use of the appliance in a safe way and understand the hazards involved. Children shall not play with the appliance. Cleaning and user maintenance shall not be made by children without supervision.
- The supply cord cannot be replaced. If the cord is damaged, the AC adaptor should be scrapped.

- This WET/DRY shaver can be used for wet shaving using shaving lather or for dry shaving. You can use this watertight shaver in the shower and clean with water. The following symbol means suitable for use in a bath or shower.



- Do not use anything other than the supplied AC adaptor for any purpose. Also, do not use any other product with the supplied AC adaptor. (See page 12.)
- The following symbol indicates that a specific detachable power supply unit is required for connecting the electrical appliance to the supply mains. The type reference of power supply unit is marked near the symbol.





Safety precautions

Make sure to follow these instructions.

To prevent accidents, injuries or damage to property, please follow the instructions below.

- **The following chart indicates the degree of damage caused by improper operation.**

 **DANGER** Indicates a potential hazard that will result in serious injury or death.

 **WARNING** Indicates a potential hazard that could result in serious injury or death.

 **CAUTION** Indicates a potential hazard that could result in minor injury or property damage.

- **The symbols are classified and explained as follows.**

 This symbol indicates prohibition.

 This symbol indicates requirement that must be followed.

WARNING

► This product

This product has a built-in rechargeable battery. Do not throw into fire, apply heat, or charge, use, or leave in a high temperature environment.



- Doing so may cause overheating, ignition, or explosion.

Do not modify or repair.



- Doing so may cause fire, electric shock, or injury.

Contact an authorized service centre for repair (replacement of battery etc).



Never disassemble except when disposing of the product.

- Doing so may cause fire, electric shock, or injury.

WARNING

- **In case of an abnormality or malfunction**
Immediately stop using and remove the AC adaptor if there is an abnormality or malfunction.

- Failure to do so may cause fire, electric shock, or injury.

<Abnormality or malfunction cases>



- The main unit, AC adaptor or cord is deformed or abnormally hot.
 - The main unit, adaptor or cord smells of burning.
 - There is an abnormal sound during use or charging of the main unit.
- Immediately request inspection or repair at an authorized service centre.

- **Power supply**



Do not connect or disconnect the adaptor to a household outlet with a wet hand.

- Doing so may cause electric shock or injury.

Do not immerse the AC adaptor in water or wash with water.

Do not place the AC adaptor over or near water filled sink or bathtub.

Never use the appliance if the AC adaptor is damaged or if the power plug fits loosely in a household outlet.



Do not damage the cord or the power plug.

- Do not deface, modify, forcefully bend or pull the cord or the power plug. Also, do not place anything heavy on, twist or pinch the cord.

- Doing so may cause electric shock or fire due to a short circuit.

Do not use in a way that would exceed the rating of the household outlet or the wiring.



- Exceeding the rating by connecting too many plugs to one household outlet may cause fire due to overheating.



Fully insert the power plug.

- Failure to do so may cause fire or electric shock.



Disconnect the AC adaptor when cleaning the main body with water.

- Failure to do so may cause electric shock or injury.

Regularly clean the power plug and the appliance plug to prevent dust from accumulating.



- Failure to do so may cause fire due to insulation failure caused by humidity.

GB

D

F

I

NL

E

DK

P

N

S

FIN

PL

CZ

SK

H

RO

TR

WARNING

► Preventing accidents

Do not place within reach of children or infants. Do not let them use it.



- Putting parts or accessories in the mouth may cause an accident or injury.

If oil is consumed accidentally, do not induce vomiting, drink a large amount of water and contact a physician.



If oil comes into contact with eyes, wash immediately and thoroughly with running water and contact a physician.

- Failure to follow these instructions may result in physical problems.

CAUTION

► Protecting the skin

Do not use excessive pressure to apply the system outer foil to your lip or other part of your face.



Do not apply the system outer foil directly to blemishes or injured skin.

- Doing so may cause injury to skin.

Do not forcefully press the system outer foil. Also, do not touch the system outer foil with fingers or nails when in use.



Do not use this product for hair on head or any other part of the body.

- Doing so may cause injury to skin or reduce the life of the system outer foil.



Check the system outer foil for cracks or deformations before use.

- Failure to do so may cause injury to the skin.

► Note the following precautions

Do not allow metal objects or trash to adhere to the power plug or the appliance plug.



- Doing so may cause electric shock or fire due to a short circuit.



Do not share your shaver with your family or other people.

- Doing so may result in infection or inflammation.



Disconnect the adaptor from the household outlet when not charging.

- Failure to do so may cause electric shock or fire due to electrical leakage resulting from insulation deterioration.

Handling of the removed battery when disposing

DANGER

- The rechargeable battery is exclusively for use with this appliance. Do not use the battery with other products.
- Do not charge the battery after it has been removed from the product.
- Do not throw into fire or apply heat.
- Do not hit, disassemble, modify, or puncture with a nail.
- Do not let the positive and negative terminals of the battery get in contact with each other through metallic objects.
- Do not carry or store the battery together with metallic jewellery such as necklaces and hairpins.
- Do not use or leave the battery where it will be exposed to high temperatures, such as under direct sunlight or near other sources of heat.
- Never peel off the tube.
 - Doing so may cause overheating, ignition, or explosion.

WARNING

After removing the rechargeable battery, do not keep it within reach of children and infants.



- The battery will harm the body if accidentally swallowed.
If this happens, consult a physician immediately.

If the battery fluid leaks out and comes in contact with the eyes, do not rub the eyes, and thoroughly rinse with clean water, such as tap water.



- Failure to do so may cause eye injury.
Consult a physician immediately.

CAUTION

If the battery fluid leaks out and comes in contact with the skin or clothes, rinse off with clean water, such as tap water.



- Failure to do so may cause inflammation.

Important information

- Treat yourself to wet lather shaves for at least three weeks and notice the difference. Your Panasonic WET/DRY shaver requires a little time to get used to because your skin and beard need about a month to adjust to any new shaving method.
- If you clean the shaver with water, do not use salt water or hot water. Do not soak the shaver in water for a long period of time.

- Charge the appliance correctly according to these Operating Instructions. (See page 13 “Charging the shaver”.)
- This appliance contains battery that is only replaceable by skilled persons. Please contact an authorized service centre for the details of repair.

Note the following precautions

► When using

- Do not bring the system outer foil into contact with hard objects.
Doing so may damage the system outer foil as it is very thin and deforms easily.
- Do not drop or hit against other objects.
Doing so may cause injury.

► When storing

- Store the shaver in a place with low humidity after use.
Failure to do so may cause malfunction due to condensation or rust.
- Be sure to place the protective cap on the shaver when carrying around or storing.
Failure to do so may cause injury to skin or reduce the life of the system outer foil.

► When cleaning

- Do not dry the main unit with a dryer or a fan heater.
Doing so may cause malfunction or deformation of the parts.

- Do not leave the shaver exposed to direct sunlight with the foil frame detached.
Doing so may deteriorate the waterproof rubber and degrade waterproof function, which may cause to malfunction.

Parts identification

A Main body

- ① Protective cap
- ② System outer foil
- ③ Foil frame
- ④ Smooth rollers
 - They help to glide over the skin more easily.
- ⑤ Foil frame release buttons
- ⑥ Power switch
- ⑦ Lamp display
 - a. Battery capacity lamp
 - b. Charge status lamp (🔋)
 - c. Switch lock lamp (🔒)
- ⑧ Appliance socket
- ⑨ Outer foil section
- ⑩ System outer foil release buttons
- ⑪ Trimmer
- ⑫ Trimmer handle

B AC adaptor (RE7-87)

- ⑬ Adaptor
- ⑭ Power plug
- ⑮ Cord
- ⑯ Appliance plug

Accessories

C Travel case

D Cleaning brush

E Oil

F Operating Instructions

G Guarantee Card

Preparation

Charging the shaver

- Turn the shaver off.
- Wipe off any water droplets on the appliance socket.

1 Insert the appliance plug [E16] into the shaver.

2 Plug the adaptor [E13] into a household outlet.

- Check that the charge status lamp (▶) is glowing.
- Charging is completed after approx. 1 hour.

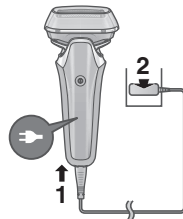

3 Disconnect the adaptor after charging is completed.

Note

You cannot operate the shaver while charging.

Quick charge

Even though the battery runs out, you can shave once after 3-minute charge.

(This will differ depending on usage.)

While charging



▶ glows.
The battery capacity lamp will increase as charging progresses.

After charging is completed



All the battery capacity lamp and ▶ will glow and then turn off after 5 seconds.

Notes

- When charging the shaver for the first time or when it has not been in use for more than 6 months, the charging time may change or the charge status lamp (▶) may not glow for a few minutes. It will eventually glow if kept connected.
- Recommended ambient temperature for charging is 10 °C – 35 °C. It may take longer to charge, or the charge status lamp (▶) will blink quickly and the battery may fail to charge properly in extremely high or low temperatures.
- The shaver can be used for approximately 2 weeks with a full charge.
(Based on one 3-minute dry-shave usage per day in an ambient temperature range of 20 °C – 30 °C.)
The number of usable days varies depending on the following conditions.
 - Beard thickness
 - Pressure applied to the skin
 - Usage frequency of the sonic vibration cleaning mode

- If there is noise from the radio or other sources while using or charging the appliance, move to a different location to use the appliance.

How to use

Shaving beard

1 Press and shave.

- The “shaving sensor”, which automatically adjusts the power depending on the beard thickness, will operate.

It will shave with high power on areas where the beard is heavy, and reduce the power on areas where the beard is thin, to reduce burden on the skin.



Tips for better shaving

Apply the whole system outer foil perpendicularly against the skin and shave by slowly gliding the shaver over the face against the grain of the beard.

- The beard under the chin and around the throat can be shaved better by stretching the skin so the beard will stand.
- To prevent damaging the system outer foil, do not shave with only a part of the system outer foil.

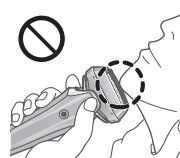

2 Press when finished.

While using



The remaining battery capacity are shown and then turn off after 5 seconds.

- Approximate amount of battery capacity is displayed.

After use



The remaining battery capacity blink and then turn off after 5 seconds.

When the battery capacity is low

The lowest battery capacity lamp glows when operating the shaver.

The appliance beeps twice after switched off.

- You can shave 2 to 3 times. (This will differ depending on usage.)











Notes

- The appliance may not operate in an ambient temperature lower than approximately 5 °C.
- The shaving sensor may not respond depending on the type and quantity of the shaving gel. This is not abnormal.
- Depending on the beard thickness or the amount of beard trimmings in the shaver head, the shaving sensor may not react and the driving sound may not change. This is not abnormal.







- To prevent erroneous operation, place your fingers on the finger rest while using the shaver.
- The sonic vibration cleaning mode is activated when the power switch is pressed for more than 2 seconds while the shaver is not operating. (See page 16.) You cannot shave in this mode.

Operation and display of the switch lock

▶ Locking the power switch

<p>1. Press  once and then release.</p> <ul style="list-style-type: none"> • The shaver starts operating. 	<p>2. Press  for more than 2 seconds until the switch lock lamp  turns on.</p> <ul style="list-style-type: none"> • The shaver will stop operating. 	<p>3. Release .</p> <ul style="list-style-type: none"> • The switch lock lamp  will light up for 5 seconds and turn off. 
---	--	---

▶ Unlocking the power switch

<p>1. Press  for more than 2 seconds until the switch lock lamp  turns off.</p> 	<p>2. Once the shaver starts operating, release .</p> <ul style="list-style-type: none"> • The switch lock lamp  will turn off. 
--	--

- The power switch is locked when the switch lock lamp (A) blinks for 5 seconds and the shaver does not operate even though the power switch is pressed.

► Using the trimmer

1. Slide the trimmer handle up to the “mm” position so that the trimmer stands upright.
2. Press (1) and use.

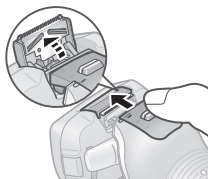

Press and hold the top knob (a) and slide the trimmer handle down to lower the trimmer.

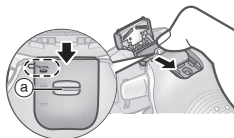

Tips for better usage

Apply the trimmer edge perpendicular to skin gently and move downward slowly.

Trimming sideburns

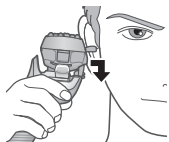

Pre-shave of long beards



► Switching the shaver head

You can change the pivot action.

“☺”

The shaver head is moved to prevent missed spots.



“☹”

You can lock the shaver head.



Cleaning the shaver

We recommend cleaning the shaver after each use.

Cleaning with water

- Turn the shaver off and disconnect the AC adaptor.

- 1 Apply some hand soap and some water to the system outer foil (A②).



- 2 Press (1) for more than 2 seconds to activate the sonic vibration cleaning mode.

- Splashing of foam is suppressed.

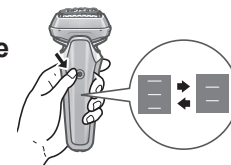

- The lamps blink alternately.
- After about 20 seconds, it will be automatically turned off, or you can turn it off by pressing the power switch.

3 Remove the outer foil section [A⑨] and clean with running water.

- See page 18 for removing the outer foil section.
- Splashing is reduced by rinsing the shaver in sonic vibration cleaning mode.
- After rinsing with water, shake the shaver up and down for a few times to remove excess moisture and then wipe off any drops of water with a dry cloth.

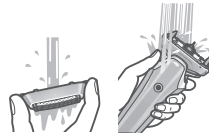

4 Dry the outer foil section, the shaver, and the trimmer [A⑩] completely.

- Allow the shaver to dry in the shade, avoid direct sunlight.

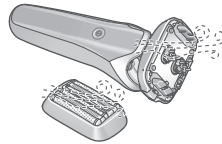

5 Lubricate the shaver.

It will keep the movement of the blades smooth and maintain a comfort shave.

1. Apply one drop of oil to each of the system outer foils.
2. Raise the trimmer and apply a drop of oil.
3. Switch the shaver on, and run it for approximately five seconds.



4. Switch off the shaver, and wipe off any excess oil from the system outer foil with a soft cloth.

Notes

- Do not use any kitchen or bathroom detergents other than hand soap. Doing so may cause malfunction.
- Be careful not to hit the main body on the sink or any other object while draining the water. Failure to do so may cause malfunction.
- Do not wipe with thinners, benzene, alcohol etc. Doing so may cause malfunction, cracking or discoloration of the parts. Wipe with diluted soapy water.

Cleaning with the brush

Remove the outer foil section. (See page 18.)

Clean the system outer foil in the areas indicated by the circles every time you use the shaver. Otherwise, abnormal sound may be generated.

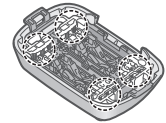

► Cleaning with the long brush

Clean the foil frame [A③], system outer foil [A②], the main body [A] and the trimmer [A⑩] using the long brush.



GB
D
F
I
NL
E
DK
P
N
S
FIN
PL
CZ
SK
H
RO
TR

Replacing the system outer foil

system outer foil

once every 18 months

► Removing the outer foil section

Press the foil frame release buttons [A⑤] and lift the outer foil section [A⑨] upwards.

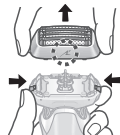

► Attaching the outer foil section

After turning the foil frame mark (↗) to the front, securely attach the outer foil section [A⑨] to the shaver until it clicks.

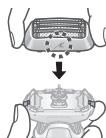

► Replacing the system outer foil

1. Press the system outer foil release buttons [A⑩] and pull down the system outer foil [A②].

- Do not press the system outer foil release buttons with excessive force.

Doing so may bend the system outer foil, preventing complete attachment to the foil frame.

2. Align the foil frame mark (↗) and the system outer foil mark (△) and securely attach together until it clicks.

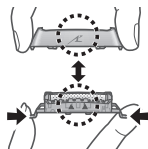

Note

Do not throw away the foil frame.

FAQ

Question	Answer
Does this product require inner blades?	► Outer foils and inner blades are integrated into the system outer foil.
Will the battery deteriorate if not used for an extended period of time?	► The battery will deteriorate if not used for over 6 months, so make sure to perform a full charge at least once every 6 months.
Can I charge the shaver after every use?	► The battery used is a lithium-ion, so charging after every use will have no effect on battery life.
Why should the adaptor be disconnected after charge?	► Charging the battery for more than 1 hour will not affect battery performance, but disconnect the adaptor for safety and to save energy.
What is the constituent of the dedicated oil?	► Constituent of the oil is liquid paraffin.
Why does the appliance beep twice after switched off?	► The sound indicates that the battery capacity is running low. Please charge the appliance.

Troubleshooting

Perform the following actions.
If the problems still cannot be solved, contact the store where you purchased the unit or a service centre authorized by Panasonic for repair.

Problem	Action
The power switch does not turn ON.	▶ Unlock the switch lock. (See page 15.)

Problem	Action
The shaving sensor does not respond.	▶ Depending on the beard thickness or the amount of beard trimmings in the shaver head, the shaving sensor may not react and the driving sound may not change. This is not abnormal.
	▶ The shaving sensor may not respond depending on the type and quantity of the shaving gel. This is not abnormal.
	▶ The shaving sensor may not respond when the remaining battery capacity is low. If this happens, recharge the shaver.
	▶ Apply oil. (See page 17.) The shaving sensor may not respond when there is not enough oil on the system outer foil.

GB
D
F
I
NL
E
DK
P
N
S
FIN
PL
CZ
SK
H
RO
TR

Problem	Action
The shaving sensor responds even though the shaver is not in contact with the skin.	<ul style="list-style-type: none"> Clean the beard trimmings from the shaver. Clean the system outer foil with the brush. (See page 17.)
	<ul style="list-style-type: none"> When the shaver is extremely dirty, remove the foil frame and wash with water. (See page 16.) Replace the system outer foil. Expected life of system outer foil: <ul style="list-style-type: none"> Approximately 18 months

Problem	Action
Operating time is short even after a full charge.	<ul style="list-style-type: none"> Although the shaver can be used for about 2 weeks after a full charge (assuming dry-shave usages for 3 minutes per day), the usable number of days might be lower depending on how the shaver is used (for example, when used for wet shaving). Apply oil. Clean the shaver.
	<ul style="list-style-type: none"> When the number of operations per charge starts to decrease, the battery is nearing the end of its life.
Shaver does not operate even after charging.	<ul style="list-style-type: none"> Use the appliance in an ambient temperature approximately 5 °C or higher.
	<ul style="list-style-type: none"> The battery has reached the end of its life.
	<ul style="list-style-type: none"> The shaver will not operate with the AC adaptor connected. Please use the shaver after it has been sufficiently charged and the AC adaptor disconnected.

Problem	Action
The driving sound changes while shaving.	▶ The shaving sensor is operating. The sound changes depending on the beard thickness.
Makes a loud sound.	▶ Apply oil. The blades will not move smoothly when there is no oil on the system outer foil, requiring more power.
	▶ The shaver makes a high-pitched sound due to the linear motor drive. This does not indicate a problem.
	▶ Confirm that the system outer foil is properly attached.
	▶ Clean the system outer foil with the brush. (See page 17.) ▶ Wash the system outer foil with water. (See page 16.)
The odor is getting stronger.	▶ Clean the shaver.
System outer foil gets hot.	▶ Apply oil.
	▶ Replace the system outer foil if it is damaged or deformed. (See page 18.)

Problem	Action
You do not get as close a shave as before.	▶ Clean the shaver.
	▶ Apply oil.
	▶ Replace the system outer foil. Expected life of system outer foil: Approximately 18 months

Service

Contact

Please visit Panasonic web site <http://www.panasonic.com> or contact an authorized service centre (you find its contact address in the pan european guarantee leaflet.) if you need information or if the shaver or the cord gets damaged.

Replacement parts

Replacement parts are available at your dealer or Service Centre.

Replacement parts for ES-LS6A	System outer foil	WES9600
Lubrication oil		WES003P

Battery life

The life of the battery is 3 years. The battery in this shaver is not intended to be replaced by consumers. Have the battery replaced by an authorized service centre.

For environmental protection and recycling of materials

This shaver contains a Lithium-ion battery. Please make sure that the battery is disposed of at an officially assigned location, if there is one in your country.

Disposal of Old Equipment and Batteries Only for European Union and countries with recycling systems



These symbols on the products, packaging, and/or accompanying documents mean that used electrical and electronic products and batteries must not be mixed with general household waste. For proper treatment, recovery and recycling of old products and batteries, please take them to applicable collection points in accordance with your national legislation.

By disposing of them correctly, you will help to save valuable resources and prevent any potential negative effects on human health and the environment.

For more information about collection and recycling, please contact your local authority. Penalties may be applicable for incorrect disposal of this waste, in accordance with national legislation.



Note for the battery symbol (bottom symbol)

This symbol might be used in combination with a chemical symbol. In this case it complies with the requirement set by the Directive for the chemical involved.

Disposal of the built-in rechargeable battery

Remove the built-in rechargeable battery before disposing of the shaver.

The battery is to be disposed of safely.

Please make sure that the battery is disposed of at an officially designated location if there is one.

This figure must only be used when disposing of the shaver, and must not be used to repair it. If you dismantle the shaver yourself, it will no longer be waterproof, which may cause it to malfunction.

- Remove the shaver from the AC adaptor.
- Press the power switch to turn on the power and then keep the power on until the battery is completely discharged.

- Perform steps ① to ⑤ and lift the battery, and then remove it.
- Take care not to short circuit the positive and negative terminals of the removed battery, and insulate the terminals by applying tape to them.

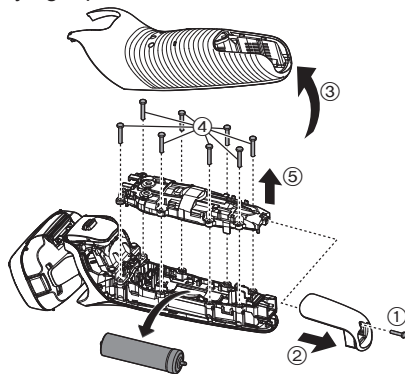

For more information about the energy efficiency of the product, please visit our website, www.panasonic.com, and enter the model number in the search box.

Specifications

Power source	See the name plate on the AC adaptor. (Automatic voltage conversion)
Motor voltage	3.6 V ---
Charging time	Approx. 1 hour
Airborne Acoustical Noise	In shaving mode: 64 dB (A) re 1 pW In trimmer mode: 65 dB (A) re 1 pW

This product is intended for household use only.

GB

D

F

I

NL

E

DK

P

N

S

FIN

PL

CZ

SK

H

RO

TR



Panasonic

Betriebsanleitung
(Haushaltsverwendung) Akkurasierer
Modell Nr. ES-LS6A

Inhalt

Sicherheitsvorkehrung	28	Austausch der Scherfolie	39
Wichtige Information	32	HÄUFIG GESTELLTE FRAGEN.....	39
Bezeichnung der Bauteile.....	33	Fehlersuche	40
Vorbereitung	33	Service.....	42
Verwendungsweise	34	Umweltschutz und Recycling.....	43
Reinigung des Rasierers	37	Spezifikationen	44

Vielen Dank, dass Sie sich für den Kauf dieses Panasonic-Produkts entschieden haben.

Bevor Sie dieses Gerät in Betrieb nehmen, lesen Sie sich bitte diese Anleitung vollständig durch und bewahren Sie sie für ein späteres Nachschlagen auf.

WARNUNG

- Dieses Gerät kann von Kindern ab 8 Jahren und von Personen mit eingeschränkten physischen, sensorischen oder mentalen Fähigkeiten verwendet werden, oder von Personen, denen entsprechende Kenntnisse und Erfahrungen fehlen. Voraussetzung ist, dass sie dabei beaufsichtigt werden oder ihnen eine Einweisung gegeben wurde, wie sie das Gerät sicher verwenden können, und sie die damit verbundenen Risiken verstanden haben. Kinder dürfen nicht mit dem Gerät spielen. Die Reinigung und Wartung sollte nicht von Kindern ohne Aufsicht durchgeführt werden.
- Das Netzkabel kann nicht ausgetauscht werden. Wenn das Kabel beschädigt ist, muss der Netzadapter entsorgt werden.

- Dieser Nass-/Trockenrasierer kann für eine Nassrasur unter Verwendung von Rasierschaum sowie für eine Trockenrasur verwendet werden. Sie können diesen wasserfesten Rasierer in der Dusche verwenden und ihn unter Wasser reinigen. Das folgende Symbol bedeutet, dass der Rasierer in der Badewanne oder unter der Dusche verwendet werden kann.



- Verwenden Sie keinen anderen als den mitgelieferten Netzadapter, egal zu welchem Zweck. Verwenden Sie auch kein anderes Produkt mit den mitgelieferten Netzadapter. (Siehe Seite 33.)
- Das folgende Symbol zeigt an, dass ein spezielles abnehmbares Netzteil für den Anschluss des elektrischen Gerätes an das Versorgungsnetz erforderlich ist. Die Typenbezeichnung des Netzteils ist neben dem Symbol angegeben.





Sicherheitsvorkehrung



Stellen Sie sicher, dass die folgenden Anweisungen befolgt werden.

Um Unfälle, Verletzungen oder Sachschäden zu vermeiden, befolgen Sie bitte die nachstehenden Anweisungen.

- Die folgende Tabelle zeigt den Grad der Schäden, die durch falsche Bedienung verursacht werden.

 GEFAHR	Zeigt eine mögliche Gefahr an, die zu ernsthaften Verletzungen oder zum Tod führt.
 WARNUNG	Weist auf eine potenzielle Gefahr hin, die zu ernsthaften Verletzungen oder zum Tod führen könnte.
 VORSICHT	Weist auf eine potenzielle Gefahr hin, die zu geringfügigen Verletzungen oder Sachschäden führen kann.

- Die Symbole sind wie folgt klassifiziert und erklärt.

	Dieses Symbol zeigt ein Verbot an.
	Dieses Symbol zeigt an, dass Anforderungen erfüllt werden müssen.

⚠️ WARNUNG

- Dieses Produkt

Dieses Produkt verfügt über einen integrierten Akku. Werfen Sie das Gerät nicht ins Feuer, erhitzen Sie es nicht und laden, verwenden oder lagern Sie das Gerät nicht bei hohen Temperaturen.

-  - Nichtbeachtung führt zu Überhitzung, Zündung oder Explosion.

Nicht verändern oder reparieren.

-  - Sonst kann es zu Brand, elektrischem Schlag oder Verletzungen kommen.
Zur Reparatur setzen Sie sich mit einem autorisierten Kundenzentrum in Verbindung (Akkuaustausch, usw.).

Zerlegen Sie niemals das Produkt, außer wenn Sie es entsorgen.

-  - Sonst kann es zu Brand, elektrischem Schlag oder Verletzungen kommen.

WARNUNG

► Bei einer Anomalität oder Fehlfunktion

Stoppen Sie sofort den Gebrauch und entfernen Sie den Netzadapter, wenn ein ungewöhnliches Verhalten oder eine Fehlfunktion auftreten.

- Andernfalls kann es zu Brand, elektrischem Schlag oder Verletzungen kommen.

<Anomalität oder Störungsfälle>



• Das Hauptgerät, der Netzadapter oder das Netzkabel ist deformiert oder wird ungewöhnlich heiß.

• Das Gerät, der Adapter oder das Netzkabel riecht verbrannt.

• Während des Gebrauchs oder Aufladens ist im Hauptgerät ein ungewöhnlicher Ton zu hören.

- Fordern Sie augenblicklich eine Überprüfung oder Reparatur bei einem autorisierten Kundenzentrum an.

► Stromversorgung

Nicht den Adapter mit nassen Händen weder in die Steckdose stecken noch von ihr abziehen.



- Sonst kann es zu einem elektrischen Schlag oder Verletzungen kommen.

Nicht den Netzadapter unter Wasser tauchen oder mit Wasser abwaschen.

Stellen Sie den Netzadapter nicht über oder in die Nähe eines mit Wasser gefüllten Waschbeckens oder einer Badewanne.

Benutzen Sie den Apparat auf keinen Fall, wenn der Netzadapter beschädigt ist oder falls der Netzstecker lose in einer Steckdose sitzt.



Achten Sie darauf, das Netzkabel oder den Netzstecker nicht zu beschädigen.

• Das Netzkabel oder den Netzstecker nicht verunstalten, verändern, gewaltsam biegen oder ziehen. Stellen Sie auch nichts Schweres auf das Netzkabel und verdrehen oder klemmen Sie es nicht ein.

- Ansonsten kann es durch einen Kurzschluss zu einem elektrischen Schlag oder Brand kommen.

Nicht auf eine Art verwenden, welche die Nennleistung der Steckdose oder der Kabel übersteigt.



- Wird die Nennleistung überschritten, weil zu viele Stecker in einer Steckdose stecken, kann dies zu Brand durch Überhitzung führen.

Stecken Sie den Netzstecker vollständig in die Steckdose.



- Andernfalls kann es zu Brand oder einem elektrischem Schlag kommen.

Trennen Sie den Netzadapter vom Gerät, wenn Sie den Hauptkörper mit Wasser reinigen.



- Andernfalls kann es zu elektrischem Schlag oder Verletzungen kommen.

WARNUNG



Reinigen Sie regelmäßig Netzstecker und Anschlussstecker, um zu verhindern, dass sich Staub ansammelt.

- Andernfalls kann es aufgrund eines Isolationsfehlers durch Feuchtigkeit zu Brand kommen.

► **Verhindern von Unfällen**



Nicht in Reichweite von Kindern oder Kleinkindern aufbewahren. Nicht von ihnen benutzen lassen.

- Wenn Teile oder Zubehör in den Mund genommen werden, kann dies einen Unfall oder eine Verletzung verursachen.

Beim versehentlichen Verschlucken des Öls versuchen Sie nicht Erbrechen herbeizuführen, sondern trinken Sie viel Wasser und verständigen Sie einen Arzt.



Beim versehentlichen Augenkontakt mit dem Öl waschen Sie die Augen sofort und gründlich unter fließendem Wasser aus und verständigen Sie einen Arzt.

- Nichtbeachtung dieser Anweisungen kann zu physischen Beschwerden führen.

VORSICHT

► **Schützen der Haut**

Üben Sie keinen starken Druck aus, wenn Sie die Scherfolie auf Ihre Lippen oder andere Teile Ihres Gesichts drücken.



Führen Sie die Scherfolie nicht über Wunden oder verletzte Haut.

- Andernfalls kann es zu Hautverletzungen kommen.

Drücken Sie nicht zu kräftig auf die Scherfolie.

Berühren Sie auch nicht die Scherfolie mit den Fingern oder Nägeln, wenn Sie sie benutzen.



Verwenden Sie dieses Produkt nicht für die Haare auf dem Kopf oder einen anderen Körperteil.

- Dies führt zu Hautverletzungen und reduziert die Lebenszeit der äußeren Scherfolie des Systems.



Überprüfen Sie, ob die Scherfolie verformt oder beschädigt wurde, bevor Sie sie verwenden.

- Nichteinhaltung kann zu Hautverletzungen führen.

► **Beachten Sie folgende Vorsichtsmaßnahmen**

Stellen Sie sicher, dass sich an Netzstecker oder Anschlussstecker keine Metallpartikel oder Schmutz ansammeln.



- Ansonsten kann es durch einen Kurzschluss zu einem elektrischen Schlag oder Brand kommen.



Verwenden Sie den Rasierer nicht gemeinsam mit Ihrer Familie oder anderen Personen.

- Dies könnte zu Infektionen oder Entzündungen führen.

VORSICHT

Ziehen Sie den Adapter aus der Steckdose, wenn Sie nicht aufladen.



- Eine Zuwiderhandlung kann einen elektrischen Schlag oder Brand aufgrund eines elektrischen Leckstroms durch die Verschlechterung der Isolierung verursachen.

Handhabung des ausgebauten Akkus beim Entsorgen

GEFAHR

- Der Akku ist ausschließlich für die Benutzung mit diesem Gerät bestimmt. Verwenden Sie den Akku nicht für andere Geräte.
- Laden Sie den Akku nicht mehr auf, nachdem er entfernt wurde.
- Werfen Sie den Akku nicht ins Feuer und setzen Sie ihn nicht Hitze aus.
- Schlagen Sie nicht auf den Akku, bauen Sie ihn nicht um oder auseinander und durchstechen Sie sie nicht mit einem Nagel.
- Lassen Sie die positiv und negativ geladenen Pole nicht mittels metallener Objekte miteinander in Berührung kommen.
- Bewahren Sie keinen metallenen Schmuck oder Haarnadeln in der Nähe des Akkus auf.
- Verwenden oder belassen Sie den Akku nicht an Orten, wo er hohen Temperaturen ausgesetzt werden kann, wie etwa unter direkter Sonneneinstrahlung oder in der Nähe anderer Wärmequellen.
- Ziehen Sie niemals die Hülsen ab.
 - Nichtbeachtung führt zu Überhitzung, Zündung oder Explosion.

GB

D

F

I

NL

E

DK

P

N

S

FIN

PL

CZ

SK

H

RO

TR

WARNUNG

Nach der Entfernung des Akkus bewahren Sie diesen außer Reichweite von Kindern auf.



- Es können körperliche Schäden verursacht werden, wenn der Akku verschluckt wird.
Sollte es dazu kommen, verständigen Sie bitte sofort einen Arzt.

Wenn Batterieflüssigkeit ausläuft und mit den Augen in Berührung kommt, die Augen nicht reiben sondern gründlich mit klarem Wasser wie Leitungswasser abspülen.



- Andernfalls kann es zu Augenverletzungen kommen.
Verständigen Sie bitte sofort einen Arzt.

VORSICHT

Wenn Batterieflüssigkeit ausläuft und mit Haut oder Kleidung in Berührung kommt, mit klarem Wasser wie Leitungswasser abspülen.



- Andernfalls kann es zu Entzündungen kommen.

Wichtige Information

- Gönnen Sie sich mindestens drei Wochen lang eine Nassrasur mit Rasierschaum und lernen Sie den Unterschied zu schätzen! Sie benötigen etwas Zeit, um sich an Ihren neuen Nass-/Trockenrasierer von Panasonic zu gewöhnen, da Ihre Haut und Ihr Bart etwa einen Monat brauchen, um sich auf eine neue Rasiermethode einzustellen.

- Verwenden Sie zur Reinigung des Rasierers kein Salzwasser oder heißes Wasser. Tauchen Sie den Rasierer nicht über einen längeren Zeitraum unter Wasser.
- Laden Sie das Gerät korrekt gemäß dieser Betriebsanleitung auf. (Siehe Seite 33 "Aufladung des Rasierers".)
- Dieses Gerät enthält einen Akku, der nur von Fachleuten ausgetauscht werden darf. Bitte wenden Sie sich für Einzelheiten zur Reparatur an ein zugelassenes Servicezentrum.

Beachten Sie folgende Vorsichtsmaßnahmen

► **Bei der Anwendung**

- Bringen Sie die Scherfolie nicht mit harten Gegenständen in Berührung.
Dadurch kann die Scherfolie beschädigt werden, da diese sehr dünn ist und leicht verformt werden kann.
- Nicht fallen lassen oder an andere Gegenstände anstoßen lassen.
Andernfalls kann es zu Verletzungen kommen.

► **Bei der Lagerung**

- Bewahren Sie den Rasierer nach der Verwendung an einem Ort mit geringer Luftfeuchtigkeit auf.
Andernfalls kann es zu Fehlfunktionen aufgrund von Kondensation oder Rost kommen.
- Achten Sie darauf, die Schutzkappe auf den Rasierer zu stecken, wenn Sie ihn herumtragen oder aufbewahren.
Andernfalls kann es zu Verletzungen der Haut kommen oder die Lebensdauer der Scherfolie verkürzen.

► Bei der Reinigung

- Trocknen Sie das Gerät nicht mit einem Fön oder Heizgebläse. Andernfalls kann es zu Fehlfunktionen oder Verformungen von Teilen kommen.
- Lassen Sie den Rasierer nicht mit freiliegendem Folienrahmen im direkten Sonnenlicht liegen. Dadurch kann das wasserfeste Gummi korrodieren, was zu Fehlfunktionen führen kann.

Bezeichnung der Bauteile

A Rasierer

- 1 Schutzkappe
- 2 Scherfolie
- 3 Folienrahmen
- 4 Glatte Walzen
 - Sie helfen leichter über die Haut zu gleiten.
- 5 Freigabetasten für den Folienrahmen
- 6 Netzschalter
- 7 Leuchtanzeige
 - a. Akkukapazitätsanzeige
 - b. Ladestatus-Kontrollleuchte (☑)
 - c. Sperrleuchte (🔒)
- 8 Gerätebuchse
- 9 Scherkopf
- 10 Freigabetasten für die Scherfolie
- 11 Langhaarschneider

- 12 Griff des Langhaarschneiders

B Netzadapter (RE7-87)

- 13 Adapter
- 14 Netzstecker
- 15 Netzkabel
- 16 Anschlussstecker

Zubehör

- C Aufbewahrungsetui
- D Reinigungsbürste
- E Öl
- F Betriebsanleitung
- G Garantiekarte

Vorbereitung

Aufladung des Rasierers

- Schalten Sie den Rasierer aus.
- Wischen Sie Wassertropfen von der Gerätebuchse ab.

1 Setzen Sie den Anschlussstecker [B16] in den Rasierer ein.

2 Stecken Sie den Adapter [B13] in eine Steckdose.

- Stellen Sie sicher, dass die Ladestatus-Kontrollleuchte (☑) leuchtet.
- Der Ladevorgang ist nach etwa 1 Stunde abgeschlossen.

3 Trennen Sie den Adapter, nachdem das Laden abgeschlossen wurde.

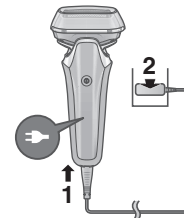

Hinweis

Während des Aufladens können Sie den Rasierer nicht verwenden.

Schnellladung

Obwohl der Akku leer ist, können Sie sich nach 3-minütiger Ladung einmal rasieren. (Dies variiert je nach Bartwuchs)

Während des Ladevorgangs



➤ leuchtet auf.
Die Akkukapazitätsanzeige steigt im Laufe des Aufladeprozesses an.

Nach Abschluss des Ladevorgangs



Die Akkukapazitätsanzeige und ➤ leuchten auf und erlöschen dann nach 5 Sekunden.

Hinweise

- Beim erstmaligen Laden des Rasierers, oder wenn er seit mehr als 6 Monaten nicht verwendet wurde, kann es sein, dass sich die Ladezeit ändert oder die Ladestatus-Kontrollleuchte (➤) leuchtet möglicherweise einige Minuten lang nicht. Wenn das Gerät angeschlossen bleibt, wird die Leuchte letztlich leuchten.
- Die empfohlene Umgebungstemperatur zum Laden beträgt 10 °C – 35 °C. Es kann sein, dass das Laden länger dauert oder die Ladestatus-Kontrollleuchte (➤) schnell blinkt, und es kann vorkommen, dass der Akku bei extrem hohen oder niedrigen Temperaturen nicht richtig lädt.
- Der Rasierer kann für etwa 2 Wochen mit einer Vollladung verwendet werden.
(Basierend auf einer 3-minütigen Trockenrasur bei einem Umgebungstemperaturbereich von 20 °C – 30 °C.)
Die Anzahl der verwendbaren Tage ist je nach den folgenden Bedingungen unterschiedlich.
 - Bartdichte
 - Ausgeübter Druck auf die Haut
 - Verwendungshäufigkeit des Ultraschallreinigungsmodus

- Wenn die Verwendung oder das Aufladen des Geräts Störungen im Radio oder anderen Empfangsgeräten verursacht, verwenden Sie das Gerät an einem anderen Ort.

Verwendungsweise

Bartrasur

1 Drücken Sie , und beginnen Sie mit der Rasur.

- Der "Rasiersensor", der die Leistung automatisch je nach Bartdichte anpasst, ist in Betrieb.

In Bereichen, wo der Bart dicht ist, rasiert er mit hoher Leistung. In Bereichen mit leichtem Bartwuchs reduziert er die Leistung, um die Beanspruchung der Haut zu verringern.



Tipps für eine bessere Rasur

Setzen Sie die Scherfolie vollständig senkrecht auf die Haut auf, und den Rasierer langsam über das Gesicht gegen den Bartstrich gleiten lassen.

- Die Barthaare unter dem Kinn und in der Halsregion können besser rasiert werden, wenn die Haut gedehnt wird, damit der Bart absteht.
- Um Beschädigungen der Scherfolie zu verhindern, rasieren Sie nicht nur mit einem Teil der Scherfolie.

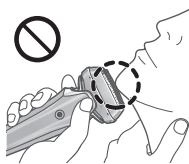
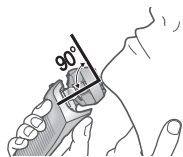

Wenn die Akkukapazität niedrig ist
Die niedrigste Akkukapazitätsanzeige leuchtet, wenn der Rasierer betrieben wird.
Das Gerät gibt zwei Pieptöne ab, wenn es ausgeschaltet wird.
• Sie können sich 2 bis 3 Mal rasieren. (Dies variiert je nach Bartwuchs.)



Hinweise

- Das Gerät arbeitet möglicherweise nicht bei Umgebungstemperaturen von weniger als etwa 5 °C.
- Es kann sein, dass der Rasiersensor je nach Art und Menge des Rasiergels nicht reagiert. Das stellt keine Fehlfunktion dar.
- Je nach Bartdicke, oder der Menge der abgeschnittenen Barthaare im Rasiererkopf kann es sein, dass der Rasiersensor nicht reagiert und sich das Betriebsgeräusch nicht ändert. Dies ist nicht unnormal.
- Um eine fehlerhafte Bedienung zu verhindern, legen Sie Ihre Finger auf die Fingerauflage, während Sie den Rasierer benutzen.
- Der Ultraschallreinigungsmodus wird aktiviert, wenn der Netzschalter länger als 2 Sekunden gedrückt wird, während der Rasierer nicht in Betrieb ist. (Siehe Seite 37.) In diesem Modus können Sie nicht rasieren.

2 Drücken Sie , wenn Sie fertig sind.

Bei der Verwendung



Die restliche Akkukapazität wird angezeigt und erlischt dann nach 5 Sekunden.

- Die ungefähre Akkuladung wird angezeigt.









Nach der Verwendung









Die restliche Akkukapazität blinkt und erlischt dann nach 5 Sekunden.

Bedienung und Anzeige der Schaltersperre

► Sperren des Netzschalters

<p>1. Drücken Sie  einmal und lassen Sie die Taste los.</p> <ul style="list-style-type: none">• Der Rasierer beginnt zu laufen. 	<p>2. Drücken Sie  für länger als 2 Sekunden, bis die Sperreluchte  aufleuchtet.</p> <ul style="list-style-type: none">• Der Rasierer stoppt. 	<p>3. Lassen Sie  los.</p> <ul style="list-style-type: none">• Die Sperreluchte  leuchtet für 5 Sekunden auf und erlischt dann. 
--	---	---

► Freigeben des Netzschalters

<p>1. Drücken Sie  für länger als 2 Sekunden, bis die Sperreluchte  erlischt.</p> 	<p>2. Wenn der Rasierer angeht, lassen Sie  los.</p> <ul style="list-style-type: none">• Die Sperreluchte  erlischt. 
---	--

- Der Netzschalter ist gesperrt, wenn die Sperreluchte  5 Sekunden lang blinkt und der Rasierer nicht angeht, obwohl der Netzschalter gedrückt wird.

► Verwendung des Langhaarschneiders

1. Schieben Sie den Griff des Langhaarschneiders nach oben bis zur "mm"-Position, sodass der Langhaarschneider senkrecht steht.
2. Drücken Sie , um den Rasierer zu benutzen.

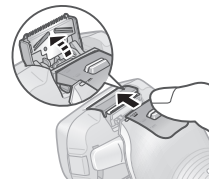

Halten Sie den oberen Knopf  gedrückt und schieben Sie den Griff des Langhaarschneiders herunter, um den Langhaarschneider niedriger einzustellen.

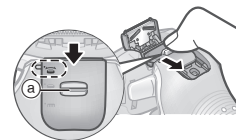

Tipps für einen besseren Gebrauch

Setzen Sie die Langhaarschneiderkante sanft senkrecht auf die Haut auf, und schieben Sie sie langsam nach unten.

Trimmen von Koteletten

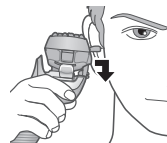

Vorrasur langer Bärte



► Umschalten des Rasierkopfes

Sie können die Drehbewegung ändern.

“☺”

Der Rasiereraufsatz wird verschoben, damit keine Stellen ausgelassen werden.

“☹”

Sie können den Scherkopf feststellen.

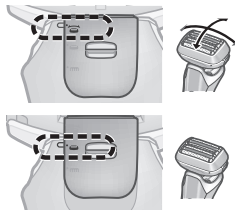

Reinigung des Rasierers

Wir empfehlen die Reinigung des Rasierers nach jedem Gebrauch.

Reinigung mit Wasser

- Schalten Sie den Rasierer aus und trennen Sie den Netzadapter vom Gerät.

1 Tragen Sie etwas Flüssigseife und ein wenig Wasser auf die Scherfolie [A②] auf.



2 Wenn Sie für länger als 2 Sekunden [D] drücken, wird der Ultraschallreinigungsmodus aktiviert.

- Das Verspritzen von Schaum wird unterdrückt.
- Die Lämpchen blinken abwechselnd.
- Nach etwa 20 Sekunden wird das Gerät automatisch ausgeschaltet oder Sie können es ausschalten, indem Sie den Netzschalter drücken.

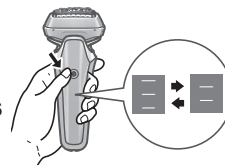

3 Entfernen Sie den Scherkopf [A⑨], und reinigen Sie ihn unter fließendem Wasser.

- Einzelheiten zum Entfernen des Scherkopfes finden Sie auf Seite 39.
- Spritzen wird verringert, wenn der Rasierer im Ultraschallreinigungsmodus abgespült wird.
- Nach dem Abspülen mit Wasser schütteln Sie den Rasierer einige Male nach oben und unten, um überschüssige Feuchtigkeit zu entfernen. Wischen Sie dann verbleibende Wassertropfen mit einem trockenen Tuch ab.



4 Trocknen Sie den Scherkopf, den Rasierer und den Langhaarschneider [A⑪] vollständig ab.

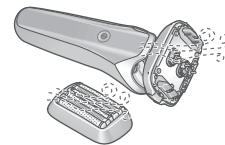

- Lassen Sie den Rasierer im Schatten trocknen, vermeiden Sie direkte Sonneneinstrahlung.

5 Ölen Sie den Rasierer.

Dies stellt eine sanfte Bewegung der Klinge sicher und sorgt für eine komfortable Rasur.

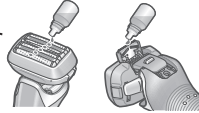

1. Tragen Sie auf jede Scherfolie je einen Tropfen Öl auf.
2. Heben Sie den Langhaarschneider an, und tragen Sie einen Tropfen Öl auf.
3. Schalten Sie den Rasierer ein, und lassen Sie diesen ungefähr fünf Sekunden lang laufen.
4. Schalten Sie den Rasierer aus und wischen Sie jegliches überschüssige Öl mit einem feuchten Tuch von der Scherfolie.

Hinweise

- Verwenden Sie außer Handseife keine anderen Küchen- oder Badreinigungsmittel. Andernfalls kann es zu Fehlfunktionen kommen.
- Achten Sie darauf, den Rasierer nicht gegen das Waschbecken oder einen anderen Gegenstand zu schlagen, während Sie das Wasser abschütteln. Andernfalls kann es zu Fehlfunktionen kommen.
- Wischen Sie den Rasierer nicht mit Verdünnern, Benzin, Alkohol usw. ab. Andernfalls kann es zu Fehlfunktionen, Haarrissen oder Verfärbungen von Teilen kommen. Mit verdünntem Seifenwasser abwischen.

Reinigung unter Verwendung einer Bürste

Entfernen Sie den Scherkopf.

(Siehe Seite 39.)

Reinigen Sie die Scherfolie nach jedem Gebrauch des Rasierers an den durch die Kreise gekennzeichneten Stellen. Andernfalls können ungewöhnliche Geräusche erzeugt werden.

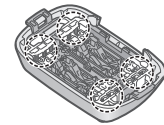

► Reinigung mit der langen Bürste

Reinigen Sie den Folienrahmen [A③], die Scherfolie [A②], den Hauptkörper [A] und den Langhaarschneider [A①] unter Verwendung der langen Bürste.



Austausch der Scherfolie

Scherfolie	einmal alle 18 Monate
------------	-----------------------

► Entfernen des Scherkopfes

Drücken Sie die Freigabetasten für den Foliensrahmen [A 5] und heben Sie den Scherkopf [A 9] an.

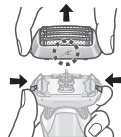

► Anbringen des Scherkopfes

Nachdem Sie die Markierung des Foliensrahmens (ℳ) nach vorne gedreht haben, bringen Sie den Bereich des Scherkopfes [A 9] am Rasierer so an, dass es klickt.

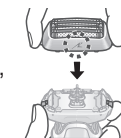

► Austausch der Scherfolie

- Drücken Sie die Freigabetasten für die Scherfolie [A 10] und ziehen Sie die Scherfolie [A 2] nach unten heraus.
 - Drücken Sie die Freigabetasten für die Scherfolie nicht mit zu starker Kraft. Dadurch kann die Scherfolie gebogen werden, was richtiges Ansetzen an den Foliensrahmen verhindert.
- Richten Sie die Markierung des Foliensrahmens (ℳ) auf die Markierung der äußeren Scherfolie (Δ) aus und stecken Sie die Teile zusammen, bis sie mit einem Klickgeräusch einrasten.

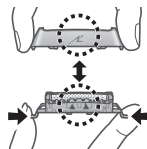

Hinweis

Werfen Sie den Foliensrahmen nicht weg.

HÄUFIG GESTELLTE FRAGEN

Frage	Antwort
Erfordert dieses Produkt Schermesser?	► Außenfolien und Schermesser sind in die Scherfolie integriert.
Wird der Akku beeinträchtigt, wenn er längere Zeit nicht verwendet wird?	► Der Akku wird beeinträchtigt, wenn er über 6 Monate lang nicht verwendet wird, führen Sie deshalb mindestens einmal alle 6 Monate eine Vollladung aus.
Kann ich den Rasierer nach jeder Rasur laden?	► Der Akku ist ein Lithium-Ionen-Akku, so dass die Lebensdauer durch Laden nach jeder Verwendung nicht beeinflusst wird.
Warum sollte der Adapter nach dem Aufladen getrennt werden?	► Das Laden des Akkus für länger als 1 Stunde hat keinen Einfluss auf die Akkuleistung. Trennen Sie jedoch den Adapter zur Sicherheit und um Strom zu sparen.
Woraus besteht das verwendete Öl?	► Das verwendete Öl ist flüssiges Paraffin.
Warum gibt das Gerät zwei Pieptöne ab, wenn es ausgeschaltet wird?	► Der Ton zeigt an, dass die Akkukapazität niedrig ist. Bitte laden Sie das Gerät.

Fehlersuche

Führen Sie die folgenden Maßnahmen aus.
Wenn die Probleme immer noch nicht gelöst werden können, wenden Sie sich an das Geschäft, wo Sie das Gerät erworben haben, oder an einen Kundendienst, der von Panasonic zur Reparatur autorisiert wurde.

Problem	Handlung
Der Netzschalter schaltet nicht ein.	▶ Lösen Sie die Schaltersperre. (Siehe Seite 36.)

Problem	Handlung
Der Rasiersensor reagiert nicht.	<ul style="list-style-type: none">▶ Je nach Bartdicke, oder der Menge der abgeschnittenen Barthaare im Rasiererkopf kann es sein, dass der Rasiersensor nicht reagiert und sich das Betriebsgeräusch nicht ändert. Dies ist nicht unnormal.▶ Es kann sein, dass der Rasiersensor je nach Art und Menge des Rasiergels nicht reagiert. Das stellt keine Fehlfunktion dar.▶ Ist die Akkuleistung niedrig, so reagiert der Rasiersensor unter Umständen nicht. Sollte es dazu kommen, laden Sie den Rasierer wieder auf.▶ Bringen Sie Öl auf. (Siehe Seite 38.)▶ Es kann sein, dass der Rasiersensor nicht reagiert, wenn sich auf der Scherfolie nicht genug Öl befindet.

Problem	Handlung
Der Rasiersensor reagiert, selbst wenn der Rasierer nicht in Kontakt mit der Haut steht.	<ul style="list-style-type: none"> Entfernen Sie die Bartabschnitte vom Rasierer. Reinigen Sie die Scherfolie mit der Bürste. (Siehe Seite 38.) Wenn der Rasierer extrem schmutzig ist, entfernen Sie den Folienrahmen und waschen Sie ihn mit Wasser ab. (Siehe Seite 37.)
	<ul style="list-style-type: none"> Ersetzen Sie die Scherfolie. Erwartete Lebensdauer der Scherfolie: Etwa 18 Monate

Problem	Handlung
Die Betriebszeit ist selbst nach vollem Laden kurz.	<ul style="list-style-type: none"> Obwohl der Rasierer nach einer vollen Ladung ca. 2 Wochen lang verwendet werden kann (bei einer Nutzung mit Trockenrasuren von 3 Minuten pro Tag), kann die nutzbare Anzahl der Tage je nach Verwendung des Rasierers geringer sein (z. B. bei Verwendung für Nassrasur). Bringen Sie Öl auf. Reinigen Sie den Rasierer. <p>Wenn die Anzahl der Betriebseinsätze pro Ladung beginnt abzunehmen, nähert sich die Lebensdauer des Akkus dem Ende.</p>
Der Rasierer funktioniert auch nach dem Aufladen nicht.	<ul style="list-style-type: none"> Verwenden Sie das Gerät bei Umgebungstemperaturen von etwa 5 °C oder höher. Der Akku hat das Ende seiner Lebensdauer erreicht. Der Rasierer funktioniert nicht bei angeschlossenem Netzadapter. Verwenden Sie den Rasierer erst, nachdem er ausreichend aufgeladen und der Netzadapter getrennt wurde.



Problem	Handlung
Das Betriebsgeräusch ändert sich während des Rasierens.	<ul style="list-style-type: none"> ▶ Der Rasiersensor ist in Betrieb. Das Geräusch ändert sich je nach Bartdichte.
Macht ein lautes Geräusch.	<ul style="list-style-type: none"> ▶ Bringen Sie Öl auf. Die Klingen bewegen sich nicht reibungslos, wenn kein Öl auf der Scherfolie ist, da in diesem Fall eine höhere Leistung benötigt wird.
	<ul style="list-style-type: none"> ▶ Der Rasierer kann durch den linearen Motor einen hohen Ton abgeben. Dies ist keine Funktionsstörung.
	<ul style="list-style-type: none"> ▶ Stellen Sie sicher, dass die Scherfolie richtig angebracht wurde.
	<ul style="list-style-type: none"> ▶ Reinigen Sie die Scherfolie mit der Bürste. (Siehe Seite 38.) ▶ Waschen Sie die Scherfolie mit Wasser ab. (Siehe Seite 37.)
Der Geruch wird stärker.	<ul style="list-style-type: none"> ▶ Reinigen Sie den Rasierer. ▶ Bringen Sie Öl auf.
Die Scherfolie wird heiß.	<ul style="list-style-type: none"> ▶ Ersetzen Sie die Scherfolie, wenn sie beschädigt oder deformiert ist. (Siehe Seite 39.)

Problem	Handlung
Sie können nicht wie vorher so glatt rasieren.	<ul style="list-style-type: none"> ▶ Reinigen Sie den Rasierer. ▶ Bringen Sie Öl auf.
	<ul style="list-style-type: none"> ▶ Ersetzen Sie die Scherfolie. Erwartete Lebensdauer der Scherfolie: Etwa 18 Monate

Service

Kontakt

Wenn Sie Informationen benötigen oder wenn der Rasierer oder das Kabel beschädigt wird, besuchen Sie die Webseite von Panasonic <http://www.panasonic.com> oder setzen Sie sich mit einem autorisierten Service-Center in Verbindung. (Sie finden die jeweilige Adresse auf dem europaweit gültigen Garantieschein.)

Ersatzteile

Ersatzteile, die bei Ihrem Händler oder im Service Center erhältlich sind.

Ersatzteile für ES-LS6A	Scherfolie	WES9600
	Schmieröl	WES003P

Akkulebensdauer

Die Akkus halten etwa 3 Jahre. Der Akku in diesem Rasierer sollte nicht vom Konsumenten ersetzt werden. Lassen Sie den Akku in einem autorisierten Servicecenter ersetzen.

Umweltschutz und Recycling

Dieser Rasierer enthält einen Lithium-Ionen-Akku. Stellen Sie bitte sicher, dass Sie den Akku an einem offiziell dafür vorgesehenen Ort entsorgen, wenn ein solcher in Ihrer Region vorhanden ist.

Entsorgung von Altgeräten und Batterien Nur für die Europäische Union und Länder mit Recyclingsystemen



Dieses Symbol, auf den Produkten, der Verpackung und/oder den Begleitdokumenten, bedeutet, dass gebrauchte elektrische und elektronische Produkte sowie Batterien nicht in den allgemeinen Hausmüll gegeben werden dürfen.

Bitte führen Sie alte Produkte und verbrauchte Batterien zur Behandlung, Aufarbeitung bzw. zum Recycling gemäß den gesetzlichen Bestimmungen den zuständigen Sammelpunkten zu. Endnutzer sind in Deutschland gesetzlich zur Rückgabe von Altbatterien an einer geeigneten Annahmestelle verpflichtet. Batterien können im Handelsgeschäft unentgeltlich zurückgegeben werden. Indem Sie diese Produkte und Batterien ordnungsgemäß entsorgen, helfen Sie dabei, wertvolle Ressourcen zu schützen und eventuelle negative Auswirkungen auf die menschliche Gesundheit und die Umwelt zu vermeiden. Für mehr Informationen zu Sammlung und Recycling, wenden Sie sich bitte an Ihren örtlichen Abfallentsorgungsdienstleister. Gemäß Landesvorschriften können wegen nicht ordnungsgemäßer Entsorgung dieses Abfalls Strafgeelder verhängt werden.



Hinweis für das Batteriesymbol (Symbol unten)
Dieses Symbol kann in Kombination mit einem chemischen Symbol abgebildet sein. In diesem Fall erfolgt dieses auf Grund der Anforderungen derjenigen Richtlinien, die für die betreffende Chemikalie erlassen wurden.

Entsorgen des integrierten Akkus

Entnehmen Sie vor der Entsorgung des Rasierers den integrierten Akku.

Der Akku muss zur Sicherheit entsorgt werden. Achten Sie darauf, dass der Akku an einem offiziell dafür vorgesehenen Ort entsorgt wird, wenn es einen in Ihrem Land gibt.

Diese Abbildung darf nur angewendet werden, wenn der Rasierer entsorgt wird, und er darf nicht repariert werden. Wenn Sie den Rasierer selbst auseinandernehmen, wird er nicht länger wasserdicht sein, was dazu führt, dass er nicht richtig funktioniert.

- Entfernen Sie den Netzadapter aus dem Rasierer.
- Drücken Sie den Netzschalter, um den Strom einzuschalten und lassen Sie ihn dann eingeschaltet, bis der Akku vollständig entladen ist.

GB

D

F

I

NL

E

DK

P

N

S

FIN

PL

CZ

SK

H

RO

TR

- Führen Sie die Schritte ① bis ⑤ aus, und heben Sie den Akku an; danach entfernen Sie ihn.
- Achten Sie darauf, die Plus- und Minuskontakte des entfernten Akkus nicht kurzzuschließen, und isolieren Sie die Kontakte, indem Sie Klebeband darüber kleben.

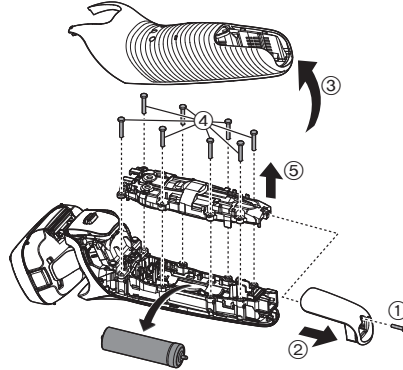

Spezifikationen

Stromversorgung	Siehe Etikett auf dem Netzadapter. (automatische Spannungskonvertierung)
Motorspannung	3,6 V \equiv
Ladezeit	Ca. 1 Stunde
Durch die Luft übertragener akustischer Schall	Modus Rasieren: 64 (dB (A) bei 1 pW) Modus Langhaarschneiden: 65 (dB (A) bei 1 pW)

Dieses Gerät ist ausschließlich für die private Verwendung vorgesehen.

Weitere Informationen zur Energieeffizienz des Produktes entnehmen Sie bitte unserer Webseite, www.panasonic.com, indem Sie die Modellnummer in der Suchmaske eingeben.

Panasonic

Mode d'emploi
(Usage domestique) Rasoir rechargeable
Modèle No ES-LS6A

Table des matières

Consignes de sécurité	48	FAQ	59
Informations importantes	51	Dépannage	59
Identification des pièces	52	Entretien	62
Préparation	53	Protection de l'environnement et recyclage des matériaux	62
Instructions d'utilisation	54	Spécifications	64
Nettoyage du rasoir	57		
Remplacement de la grille de protection du système	58		

Merci d'avoir choisi ce produit Panasonic.

Avant de faire fonctionner cet appareil, veuillez lire toutes les instructions et les conserver pour une utilisation ultérieure.

45

GB

D

F

I

NL

E

DK

P

N

S

FIN

PL

CZ

SK

H

RO

TR

AVERTISSEMENT

- Cet appareil peut être utilisé par des enfants d'au moins 8 ans et des personnes aux capacités physiques, sensorielles ou mentales réduites ou manquant d'expérience et de connaissances s'ils sont sous surveillance ou si des instructions leur ont été données concernant l'utilisation de l'appareil d'une manière sûre et s'ils comprennent les dangers impliqués. Les enfants ne doivent pas jouer avec l'appareil. Les procédures de nettoyage et d'entretien ne doivent pas être effectuées par des enfants sans surveillance.
- Le cordon d'alimentation ne peut pas être remplacé. S'il est endommagé, l'adaptateur CA doit être mis au rebut.

- Ce rasoir est utilisable sur peau sèche ou peau mouillée avec du gel de rasage. Vous pouvez utiliser ce rasoir étanche sous la douche et le nettoyer sous l'eau. Ce symbole signifie que le rasoir peut être utilisé dans le bain ou sous la douche.



- Ne pas utiliser autre chose que l'adaptateur CA fourni pour quelque usage que ce soit. Et ne pas utiliser un autre produit à l'aide que l'adaptateur CA fourni. (Voir page 52.)
- Le symbole suivant indique qu'une unité d'alimentation électrique détachable spécifique est nécessaire pour raccorder l'appareil électrique au réseau d'alimentation. La référence du type d'unité d'alimentation électrique est indiquée près du symbole.



Consignes de sécurité

Veillez vous assurer de suivre ces instructions.

Afin d'éviter les accidents, les blessures ou les dommages aux propriétés, veuillez suivre les instructions suivantes.

- **Le tableau suivant indique l'ampleur des dégâts causés par un mauvais fonctionnement.**

DANGER

Indique le danger potentiel pouvant entraîner des blessures graves ou la mort.

AVERTISSEMENT

Indique un danger potentiel qui pourrait entraîner des blessures graves ou la mort.

ATTENTION

Indique un danger potentiel susceptible d'entraîner des blessures mineures ou des dégâts matériels.

- **Les symboles sont classifiés et expliqués comme suit.**



Ce symbole indique une interdiction.



Ce symbole indique une exigence qui doit être respectée.

AVERTISSEMENT

► **Ce produit**

Ce produit est doté d'une batterie rechargeable. Ne pas la jeter dans le feu, ni la chauffer ou la charger, ne pas l'utiliser ou la laisser dans un environnement à haute température.



- Tout manquement à ce qui précède peut entraîner une surchauffe, une inflammation ou une explosion de l'appareil.

Ne pas modifier, ni réparer l'appareil.



- Ceci pourrait provoquer un incendie, un choc électrique ou des blessures.
Contacter un centre de service agréé pour les réparations (remplacement de la batterie, etc.).

Ne jamais démonter l'appareil, sauf lors de sa mise au rebut.



- Ceci pourrait provoquer un incendie, un choc électrique ou des blessures.

AVERTISSEMENT

► En cas d'anomalie ou de dysfonctionnement

Cesser immédiatement d'utiliser l'appareil et retirer l'adaptateur CA en cas d'anomalie ou de défaillance.

- Sinon, ceci pourrait provoquer un incendie, un choc électrique ou des blessures.

<Exemples d'anomalie ou de dysfonctionnement>



- L'unité principale, l'adaptateur CA ou le cordon est déformé ou anormalement chaud.
- L'unité principale, l'adaptateur ou le cordon sent le brûlé.
- Un bruit anormal est constaté au cours de l'utilisation ou du chargement de l'unité principale.
- Faites immédiatement vérifier ou réparer l'appareil dans un centre de service agréé.

► Alimentation électrique



Ne pas brancher l'adaptateur à une prise secteur ou le débrancher avec les mains humides.

- Ceci pourrait entraîner un choc électrique ou des blessures.

Ne pas tremper l'adaptateur CA dans l'eau ni le nettoyer avec de l'eau.

Ne pas placer l'adaptateur CA au-dessus ou à proximité d'un évier ou d'une baignoire rempli d'eau. Ne jamais utiliser l'appareil si l'adaptateur CA est endommagé ou si la fiche d'alimentation n'est pas correctement insérée dans une prise secteur.



Ne pas endommager le cordon ou la fiche d'alimentation.

• **Ne pas endommager, modifier, plier ou tirer avec force le cordon ou la fiche d'alimentation. Et ne pas placer d'objet lourd sur le cordon, ni le tordre ou le pincer.**

- Ceci pourrait provoquer un choc électrique ou un incendie dû à un court-circuit.

Ne pas utiliser une tension nominale supérieure à celle de la prise ou du câble secteur.



- Un dépassement de tension nominale en connectant une quantité trop importante de fiches dans une prise secteur peut entraîner un incendie dû à une surchauffe.



Insérez entièrement la fiche d'alimentation.

- Sinon, ceci pourrait provoquer un incendie ou un choc électrique.



Débranchez l'adaptateur CA lorsque vous nettoyez le corps principal à l'eau.

- Sinon, ceci pourrait provoquer un choc électrique ou des blessures.

GB

D

F

I

NL

E

DK

P

N

S

FIN

PL

CZ

SK

H

RO

TR

AVERTISSEMENT



Nettoyer régulièrement la fiche d'alimentation et la fiche de l'appareil pour éviter l'accumulation de poussière.

- Sinon, ceci pourrait provoquer un incendie dû à un défaut d'isolement provoqué par l'humidité.

► **Prévention des accidents**

Ne pas laisser à la portée des enfants. Ne pas les laisser l'utiliser.



- Placer des pièces et des accessoires dans la bouche risque d'engendrer des accidents ou des blessures.

En cas d'absorption accidentelle d'huile, ne provoquez pas de vomissements, buvez une grande quantité d'eau et contactez un médecin.



Si de l'huile entre en contact avec vos yeux, lavez immédiatement et soigneusement avec de l'eau et contactez un médecin.

- Le non-respect de ces instructions peut entraîner des problèmes physiques.

ATTENTION

► **Protection de la peau**

Il est inutile d'exercer une pression excessive de la grille de protection du système sur la partie supérieure de votre lèvre ou sur toute autre partie de votre visage.



La grille de protection du système ne doit pas être en contact direct avec une peau impropre ou blessée.

- Cela risque de blesser votre peau.

N'appuyez pas excessivement sur la grille de protection du système. De même, ne touchez pas la grille de protection du système avec vos doigts ou vos ongles pendant l'utilisation.



N'utilisez pas ce produit pour les cheveux ou les poils de toute autre partie du corps.

- Procéder ainsi pourrait blesser la peau ou réduire la durée de vie de la grille de protection du système.



Avant utilisation, examinez la grille de protection du système pour déceler des fissures ou des déformations.

- Faut de quoi, cela pourrait abîmer votre peau.

► **Veillez tenir compte des précautions suivantes**

Ne laissez pas d'objets en métal ou de déchets adhérer à la fiche d'alimentation ou à la fiche de l'appareil.



- Ceci pourrait provoquer un choc électrique ou un incendie dû à un court-circuit.

Ne partagez pas votre rasoir avec des membres de votre famille ou d'autres personnes.



- Cela pourrait entraîner une infection ou une inflammation.

Débranchez l'adaptateur de la prise secteur lorsqu'il n'est pas en charge.



- Sinon, ceci pourrait provoquer un choc électrique ou un incendie dû à une fuite électrique résultant d'une détérioration de l'isolement.

Gestion de la batterie retirée lors de la mise au rebut

DANGER

- La batterie rechargeable s'utilise uniquement avec cet appareil. Ne pas utiliser la batterie avec un quelconque autre appareil.
 - Ne pas recharger la batterie une fois qu'elle a été retirée de l'appareil.
 - Ne pas la jeter au feu ou la soumettre à une source de chaleur.
 - Ne pas la soumettre à un choc, la démonter, la modifier ou la percer avec un clou.
 - Ne pas laisser les bornes positives et négatives de la batterie entrer en contact l'une avec l'autre via des objets en métal.
 - Ne pas ranger ou transporter la batterie avec des bijoux métalliques, comme des colliers ou des épingles à cheveux.
 - Ne pas utiliser ou laisser la batterie dans un endroit où elle sera exposée à des températures élevées, comme en plein soleil ou à proximité d'autres sources de chaleur.
 - Ne jamais enlever la protection de la batterie.
- Tout manquement à ce qui précède peut entraîner une surchauffe, une inflammation ou une explosion de l'appareil.

AVERTISSEMENT

Une fois la batterie rechargeable retirée, ne pas la laisser à portée des enfants ou des nourrissons.



- En cas d'absorption accidentelle, la batterie est nocive pour le corps.
En pareil cas, consulter un médecin immédiatement.

Si le liquide en provenance de la batterie fuit et entre en contact avec les yeux, ne pas frotter et rincer soigneusement avec de l'eau propre, comme l'eau du robinet.



- Le non-respect de cette consigne peut causer des lésions oculaires.
Consultez immédiatement un médecin.

ATTENTION

Si du liquide en provenance de la batterie fuit et entre en contact avec la peau ou les vêtements, rincer à l'eau propre, comme l'eau du robinet.



- Le non-respect de cette consigne peut provoquer une inflammation.

Informations importantes

- Essayez le rasage sur peau mouillée au gel pendant un minimum de trois semaines et vous verrez la différence! Il vous faudra un peu de temps pour vous habituer à votre rasoir Panasonic sec/mouillé car votre peau et votre barbe ont besoin d'un mois environ pour s'adapter à une nouvelle méthode de rasage.

- Si vous nettoyez le rasoir à l'eau, veillez à ne pas utiliser d'eau salée ou d'eau chaude. Ne pas laisser tremper le rasoir dans l'eau pendant une trop longue période.
- Chargez correctement l'appareil conformément à ce mode d'emploi. (Consultez la page 53 « Chargement du rasoir ».)
- Cet appareil contient une batterie qui ne peut être remplacée que par des personnes qualifiées. Veuillez contacter un centre de service agréé pour les détails concernant les réparations.

Veillez tenir compte des précautions suivantes

► Lors de l'utilisation

- Ne pas mettre en contact la grille de protection du système avec un objet dur.
Cela pourrait endommager la grille de protection du système car elle est très fine et se déforme facilement.
- Ne pas le laisser tomber ou le heurter contre d'autres objets.
Ceci pourrait provoquer des blessures.

► Lors du stockage

- Conservez le rasoir dans un endroit sec après usage.
Sinon ceci pourrait provoquer un dysfonctionnement dû à la condensation ou à la rouille.
- Assurez-vous de placer le couvercle de protection sur le rasoir lorsque vous le transportez ou pour le stockage.
Sinon, ceci pourrait blesser la peau ou réduire la durée de vie de la grille de protection du système.

► Lors du nettoyage

- Ne pas sécher l'unité principale avec un séchoir ou un radiateur soufflant.
Cela pourrait entraîner un dysfonctionnement ou une déformation des pièces.
- Ne pas exposer le rasoir sans le cadre de la grille de protection au rayonnement direct du soleil.
Cela risquerait de détériorer le caoutchouc imperméable et de dégrader la fonction d'étanchéité, et de provoquer un dysfonctionnement.

Identification des pièces

A Corps principal

- ① Couvercle de protection
- ② Grille de protection du système
- ③ Cadre de la grille de protection
- ④ Rouleaux lisses
 - Ils permettent de glisser plus facilement sur la peau.
- ⑤ Bouton de déverrouillage du cadre de la grille de protection
- ⑥ Bouton de mise en marche
- ⑦ Affichage des témoins
 - a. Témoin du niveau de batterie

- b. Témoin d'état de charge (🔋)
- c. Témoin de verrouillage du commutateur (🔒)

- ⑧ Prise
- ⑨ Section de la grille de protection
- ⑩ Boutons de déverrouillage de la grille de protection du système
- ⑪ Tondeuse de précision
- ⑫ Levier de la tondeuse de précision

B Adaptateur CA (RE7-87)

- ⑬ Adaptateur
- ⑭ Fiche d'alimentation
- ⑮ Cordon

⑯ Fiche de l'appareil

Accessoires

ⓐ Étui de transport

ⓓ Brossette

ⓔ Huile

ⓕ Mode d'emploi

ⓖ Carte de garantie

Préparation

Chargement du rasoir

- Coupez l'alimentation du rasoir.
- Essuyez, si nécessaire, toutes gouttes d'eau situées sur la prise.

1 Insérez la prise de l'appareil [ⓔ⑯] dans le rasoir.

2 Branchez l'adaptateur [ⓔ⑬] dans une prise secteur.

- Vérifiez que le témoin d'état de charge (ⓔ) s'allume.
- La recharge est terminée après environ 1 heure.

3 Déconnectez l'adaptateur une fois le chargement terminé.

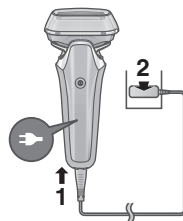

Remarque

Vous ne pouvez pas utiliser le rasoir lorsqu'il est en cours de chargement.

Charge rapide

Même si la batterie s'épuise, il est possible de se raser une fois après une charge de 3 minutes.
(Cela dépend des conditions d'utilisation.)

Pendant le chargement



ⓔ s'allume.
Le témoin du niveau de batterie augmente au fur et à mesure que le chargement progresse.

Une fois le chargement terminé



Tous les témoins du niveau de batterie et ⓔ s'allument puis s'éteignent après 5 secondes.

Notes

- Lorsque vous chargez le rasoir pour la première fois ou s'il n'a pas été utilisé pendant plus de 6 mois, la durée de chargement risque de changer ou le témoin d'état de charge (ⓔ) risque de ne pas s'allumer pendant quelques minutes. Le témoin finira par s'allumer si le rasoir reste connecté.
- La température ambiante recommandée pour la charge est comprise entre 10 °C et 35 °C. La charge peut prendre plus longtemps, ou le témoin d'état de charge (ⓔ) peut rapidement clignoter et la batterie peut ne pas se charger correctement à des températures extrêmement élevées ou basses.

- Le rasoir peut être utilisé pendant environ 2 semaines s'il a été entièrement chargé.
(Basé sur un usage de 3 minutes de rasage à sec par jour dans une plage de température ambiante de 20 °C à 30 °C.)
Le nombre de jours d'utilisation varie, selon les conditions suivantes.
 - L'épaisseur de la barbe
 - La pression appliquée sur la peau
 - La fréquence d'utilisation du mode de nettoyage à vibrations soniques
- En cas d'interférences dues à une radio ou à une autre source lors de l'utilisation ou de la charge de l'appareil, utilisez l'appareil dans un endroit différent.

Instructions d'utilisation

Rasage de barbe

1 Appuyez sur et rasez.

- Le "capteur de barbe", qui règle automatiquement la puissance en fonction de l'épaisseur de la barbe, s'active. Il rasera avec une puissance élevée les zones où la barbe est épaisse, et réduira la puissance sur les zones où la barbe est fine, afin de réduire le tiraillement de la peau.



Conseils pour un meilleur rasage

Appliquez l'ensemble de la grille de protection du système perpendiculairement contre la peau et rasez en faisant glisser lentement le rasoir sur le visage contre le grain de la barbe.



- La barbe en dessous du menton et autour de la gorge peut être mieux rasée en tirant sur la peau de façon à dresser la barbe.
- Afin d'éviter d'endommager la grille de protection du système, ne rasez pas avec seulement une partie de cette dernière.

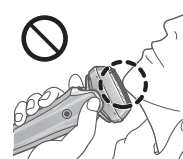

2 Appuyez sur une fois fini.

Lors de l'utilisation



Le témoin du niveau de batterie restant s'affiche, puis s'éteint après 5 secondes.

- Le témoin de quantité approximative de charge de batterie est affiché.

Après l'utilisation



Le témoin du niveau de batterie restant clignote, puis s'éteint après 5 secondes.

Lorsque le niveau de la batterie est faible

Le témoin du niveau de batterie le plus faible s'allume lors du fonctionnement du rasoir. L'appareil sonne deux fois une fois éteint.

- Il est possible de se raser 2 à 3 fois. (Cela dépend des conditions d'utilisation.)











Notes

- L'appareil risque de ne pas fonctionner lorsque la température ambiante est inférieure à environ 5 °C.
- Le capteur de barbe peut ne pas répondre en fonction du type et de la quantité du gel de rasage. Ceci n'est pas anormal.
- Selon l'épaisseur de la barbe ou la quantité de poils de barbe présents dans la tête du rasoir, le capteur de barbe peut ne pas réagir et le bruit du moteur peut ne pas changer. Il ne s'agit pas d'un dysfonctionnement.
- Pour éviter un mauvais fonctionnement, placez vos doigts sur le support d'appui pendant l'utilisation du rasoir.



- Le mode de nettoyage à vibrations soniques est activé lorsque le bouton de mise en marche est pressé pendant plus de 2 secondes alors que le rasoir ne fonctionne pas. (Voir page 57.)
Vous ne pouvez pas vous raser lorsque ce mode est actif.

Opération et affichage du verrouillage du commutateur



► Verrouillage du bouton de mise en marche

<p>1. Appuyez une fois sur  puis relâchez.</p> <ul style="list-style-type: none"> Le rasoir commence à fonctionner. 	<p>2. Appuyez sur  pendant plus de 2 secondes jusqu'à ce que le témoin de verrouillage du commutateur () s'allume.</p> <ul style="list-style-type: none"> Le rasoir s'arrêtera de fonctionner. 	<p>3. Relâchez .</p> <ul style="list-style-type: none"> Le témoin de verrouillage du commutateur () s'allumera durant 5 secondes puis s'éteindra. 
---	---	--

► Déverrouillage du bouton de mise en marche

1. Appuyez sur  pendant plus de 2 secondes jusqu'à ce que le témoin de verrouillage du commutateur () s'éteigne.



2. Dès que le rasoir commence à fonctionner, relâchez .
• Le témoin de verrouillage du commutateur () va s'éteindre.



- Le bouton de mise en marche est verrouillé lorsque le témoin de verrouillage du commutateur () clignote pendant 5 secondes et le rasoir ne fonctionne pas, même si le bouton de mise en marche est enfoncé.

► Utilisation de la tondeuse de précision

1. Faites glisser le levier de la tondeuse de précision vers le haut jusqu'à la position "mm" de manière à ce que la tondeuse de précision soit verticale.
2. Appuyez sur  et utilisez.

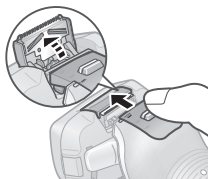

Appuyez et maintenez enfoncé le bouton supérieur () et faites glisser le levier de la tondeuse de précision vers le bas pour abaisser la tondeuse de précision.

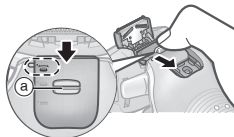

Conseils pour une meilleure utilisation

Appliquez doucement le bord de la tondeuse de précision perpendiculairement à la peau et déplacez lentement vers le bas.

Taillage de pattes

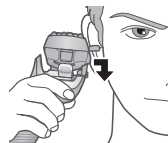

Pré-rasage des longues barbes



► Changement de la tête du rasoir

Il est possible d'utiliser le sélecteur à pivot.

«  »

La tête du rasoir se déplace pour éviter d'oublier une zone.



«  »

Vous pouvez verrouiller la tête du rasoir.



Nettoyage du rasoir

Nous recommandons de nettoyer le rasoir après chaque utilisation.

Nettoyage à l'eau

• Mettez l'appareil hors tension et débranchez l'adaptateur CA.

1 Nettoyez la grille de protection du système [A②] avec de l'eau savonneuse.



2 Appuyez sur [ⓘ] pendant plus de 2 secondes pour activer le mode de nettoyage à vibrations soniques.

- Les éclaboussures de mousse sont éliminées.
- Les témoins clignotent alternativement.
- Ce symbole va s'éteindre automatiquement après environ 20 secondes, ou vous pouvez l'éteindre en appuyant sur le bouton de mise en marche.

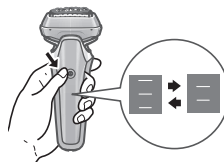

3 Retirez la section de la grille de protection [A⑨] et nettoyez à l'eau courante.

- Voir la page 58 pour retirer la section de la grille de protection.



- Pour réduire les éclaboussures, rincez l'appareil en mode supprimer nettoyage à vibrations soniques.
- Après rinçage à l'eau, secouez le rasoir de haut en bas plusieurs fois afin de retirer l'excédent d'humidité puis séchez les dernières gouttes d'eau avec un chiffon propre.

4 Faites sécher complètement la section de la grille de protection, le rasoir et la tondeuse de précision [A⑪].



- Laissez sécher le rasoir à l'ombre, en évitant tout contact direct avec les rayons du soleil.

5 Lubrifiez le rasoir.

Cela assouplira le mouvement de la lame et maintiendra un rasage confortable.

1. Appliquez une goutte d'huile sur chaque grille de protection du système.
2. Relevez la tondeuse de précision et appliquez une goutte d'huile.
3. Allumez le rasoir et faites-le tourner pendant environ cinq secondes.
4. Éteignez le rasoir, et essuyez l'excédent d'huile sur la grille de protection du système avec un chiffon doux.



Notes

- N'utilisez pas de détergents pour cuisine ou salle de bain quelconques autres que du savon à main. Ceci risque de causer un dysfonctionnement.

- Attention de ne pas cogner le corps principal contre le lavabo ou un autre objet quelconque lors de l'égouttement de l'eau. Ceci risque sinon de causer un dysfonctionnement.
- N'essuyez pas l'appareil avec du diluant, de l'essence, de l'alcool, etc.
Cela risque de causer un dysfonctionnement, des craquelures ou une décoloration des pièces.
Essuyez avec de l'eau savonneuse diluée.

Nettoyage avec la brosette

Retirez la section de la grille de protection.
(Voir cette page.)

Nettoyez la grille de protection du système dans les zones indiquées par les cercles chaque fois que vous utilisez le rasoir. Sinon, cela pourrait générer un bruit anormal.

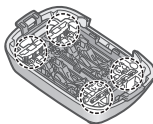

► Nettoyage avec la longue brosette

Nettoyez le cadre de la grille de protection [A③], la grille de protection du système [A②], le corps principal [A] et la tondeuse de précision [A⑪] à l'aide du pinceau long.



Remplacement de la grille de protection du système

grille de protection du système

une fois tous les 18 mois

► Détacher la section de la grille de protection

Appuyez sur le bouton de déverrouillage du cadre de la grille de protection [A⑤] et soulevez la section de la grille de protection [A⑨].

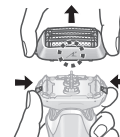

► Fixer la section de la grille de protection

Après avoir tourné vers l'avant la marque du cadre de la grille de protection (↻), attachez solidement la section de la grille de protection [A⑨] au rasoir jusqu'à entendre le bruit d'enclenchement.

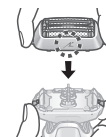

► Remplacement de la grille de protection du système

1. Appuyez sur les boutons de déverrouillage de la grille de protection du système [A⑩] et abaissez la grille de protection du système [A②].

- N'appuyez pas trop fort sur les boutons de déverrouillage de la grille de protection du système.

Sinon, la grille de protection du système pourrait se plier et empêcher la fixation complète au cadre de la grille de protection.

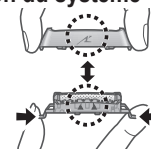

2. Alignez la marque du cadre de la grille de protection (▲) avec la marque de la grille de protection du système (△) et attachez-les ensemble solidement. Vous devez entendre un clic.

Remarque

Ne jetez pas le cadre de la grille de protection.

FAQ

Question	Réponse
Ce rasoir nécessite-t-il des lames internes ?	▶ Les grilles de protection et les lames internes sont intégrées dans la grille de protection du système.
La batterie se détériorera-t-elle si elle n'est pas utilisée pendant une période prolongée ?	▶ La batterie se détériorera si elle n'est pas utilisée pendant plus de 6 mois. Par conséquent assurez-vous de charger complètement l'appareil au moins une fois tous les 6 mois.
Puis-je charger le rasoir après chaque utilisation ?	▶ La batterie utilisée est une batterie au Lithium-Ion. Par conséquent charger la batterie après chaque utilisation n'affectera pas sa durée de vie.

Question	Réponse
Pourquoi l'adaptateur doit-il être débranché après une recharge ?	▶ Chargez la batterie durant plus d'une heure n'affectera pas la performance de la batterie, mais débranchez l'adaptateur par sécurité ainsi que pour économiser l'énergie.
Quels sont les constituants de l'huile dédiée ?	▶ L'huile est constituée de paraffine liquide.
Pourquoi l'appareil sonne-t-il deux fois une fois éteint ?	▶ Le son indique que le niveau de la batterie est faible. Veuillez charger l'appareil.

Dépannage

Procédez comme suit.
Si vous ne parvenez toujours pas à résoudre les problèmes, contactez le magasin où vous avez acheté l'unité ou un centre de service autorisé par Panasonic pour le produit.

Problème	Action
Le rasoir ne se met pas en marche en activant le bouton de mise en marche.	▶ Déverrouillez le bouton de mise en marche. (Voir page 56.)

Problème	Action
Le capteur de barbe ne répond pas.	<p>Selon l'épaisseur de la barbe ou la quantité de poils de barbe présents dans la tête du rasoir, le capteur de barbe peut ne pas réagir et le bruit du moteur peut ne pas changer. Il ne s'agit pas d'un dysfonctionnement.</p>
	<p>Le capteur de barbe peut ne pas répondre en fonction du type et de la quantité du gel de rasage. Ceci n'est pas anormal.</p>
	<p>Le capteur de barbe peut ne pas répondre lorsque le niveau de batterie restant est faible. Dans ce cas, rechargez le rasoir.</p>
	<p>Appliquez de l'huile. (Voir page 57.)</p> <p>Le capteur de barbe peut ne pas répondre s'il n'y a pas assez d'huile sur la grille de protection du système.</p>

Problème	Action
Le capteur de barbe répond malgré le fait que le rasoir n'est pas en contact avec la peau.	<p>Nettoyez les poils de barbes sur le rasoir.</p> <p>Nettoyez la grille de protection du système avec la longue brosse. (Voir page 58.)</p> <p>Lorsque le rasoir est extrêmement sale, enlevez le cadre de la grille de protection et utilisez de l'eau pour le lavage. (Voir page 57.)</p>
	<p>Remplacez la grille de protection du système.</p> <p>Durée de vie prévue de la grille de protection du système: Environ 18 mois</p>

Problème	Action
La durée de fonctionnement est courte même après une charge complète.	<ul style="list-style-type: none"> ▶ Bien que le rasoir puisse être utilisé environ 2 semaines après une charge complète (en supposant un rasage à sec 3 minutes par jour), le nombre de jours utilisables peut être inférieur en fonction de l'utilisation du rasoir (par exemple lors d'un rasage humide).
	<ul style="list-style-type: none"> ▶ Appliquez de l'huile.
	<ul style="list-style-type: none"> ▶ Nettoyez le rasoir.
	<ul style="list-style-type: none"> ▶ Lorsque le nombre d'utilisations par charge commence à diminuer, la batterie est en fin de vie.
Le rasoir ne fonctionne pas même après chargement.	<ul style="list-style-type: none"> ▶ Utilisez cet appareil à une température ambiante de 5 °C ou plus.
	<ul style="list-style-type: none"> ▶ La batterie a atteint sa fin de vie.
	<ul style="list-style-type: none"> ▶ Le rasoir ne fonctionnera pas avec l'adaptateur CA branché. Veuillez utiliser le rasoir une fois qu'il a été suffisamment chargé et que l'adaptateur CA a été débranché.
Le son du moteur change pendant le rasage.	<ul style="list-style-type: none"> ▶ Le capteur de barbe fonctionne. Le bruit varie en fonction de l'épaisseur de la barbe.

Problème	Action
Produit un bruit important.	<ul style="list-style-type: none"> ▶ Appliquez de l'huile. En absence d'huile sur la grille de protection du système, les lames ne pourront pas se mouvoir en douceur, nécessitant plus de puissance.
	<ul style="list-style-type: none"> ▶ Le rasoir émet un son aigu à cause du moteur linéaire. Ceci n'indique pas de problème de fonctionnement.
	<ul style="list-style-type: none"> ▶ Assurez-vous que la grille de protection du système est correctement fixée.
	<ul style="list-style-type: none"> ▶ Nettoyez la grille de protection du système avec la longue brosse. (Voir page 58.) Lavez la grille de protection du système à l'eau. (Voir page 57.)
L'odeur devient plus forte.	<ul style="list-style-type: none"> ▶ Nettoyez le rasoir.
La grille de protection du système chauffe.	<ul style="list-style-type: none"> ▶ Appliquez de l'huile.
	<ul style="list-style-type: none"> ▶ Remplacez la grille de protection du système si elle est endommagée ou déformée. (Voir page 58.)

Problème	Action
Vous n'obtenez pas un rasage aussi précis qu'auparavant.	▶ Nettoyez le rasoir.
	▶ Appliquez de l'huile.
	▶ Remplacez la grille de protection du système. Durée de vie prévue de la grille de protection du système: Environ 18 mois

Entretien

Contact

Veuillez consulter le site Web de Panasonic <http://www.panasonic.com> ou contacter un centre de service après-vente agréé (Vous trouverez ses coordonnées sur le feuillet concernant les garanties en Europe) si vous avez besoin d'informations ou si le rasoir ou le cordon d'alimentation sont endommagés.

Pièces de remplacement

Les pièces de rechange sont disponibles chez votre marchand ou dans votre centre de service après-vente.

Pièces de remplacement pour ES-LS6A	Grille de protection du système	WES9600
Huile de lubrification		WES003P

Durée de vie de la batterie

La durée de vie de la batterie peut varier en fonction de l'utilisation. Vous ne devez pas remplacer la batterie de ce rasoir vous-même. Faites remplacer la batterie par un service d'entretien agréé.

Protection de l'environnement et recyclage des matériaux

Ce rasoir contient une batterie au Lithium-Ion. Veuillez vous assurer que la batterie est mise au rebut dans un endroit prévu à cet effet, comme un déchetterie.

L'élimination des équipements et des piles/batteries usagés Applicable uniquement dans les pays membres de l'Union européenne et les pays disposant de systèmes de recyclage



Apposé sur le produit lui-même, sur son emballage, ou figurant dans la documentation qui l'accompagne, ce pictogramme indique que les piles/batteries, appareils électriques et électroniques usagés, doivent être séparés des ordures ménagères.

Afin de permettre le traitement, la valorisation et le recyclage adéquats des piles/batteries et des appareils usagés, veuillez les porter à l'un des points de collecte prévus, conformément à la législation nationale en vigueur.

En les éliminant conformément à la réglementation en vigueur, vous contribuez à éviter le gaspillage de ressources précieuses ainsi qu'à protéger la santé humaine et l'environnement.

Pour de plus amples renseignements sur la collecte et le recyclage, veuillez vous renseigner auprès des collectivités locales.

Le non-respect de la réglementation relative à l'élimination des déchets est passible d'une peine d'amende.



Note relative au pictogramme à apposer sur les piles/batteries (pictogramme du bas)

Si ce pictogramme est combiné avec un symbole chimique, il répond également aux exigences posées par la Directive relative au produit chimique concerné.

Retrait de la batterie rechargeable intégrée

Retirez la batterie rechargeable intégrée avant de mettre le rasoir au rebut.

La batterie doit être jetée au rebut en toute sécurité.

Veuillez vous assurer que la batterie est mise au rebut dans un endroit officiellement prévu à cet effet, le cas échéant. Cette figure doit uniquement être utilisée lors de la mise au rebut du rasoir, et ne doit pas servir à le réparer. Si vous démontez le rasoir vous-même, il perdra son imperméabilité, ce qui peut entraîner des dysfonctionnements.

- Enlevez le rasoir de l'adaptateur CA.
- Appuyez sur le bouton de mise en marche pour mettre l'appareil en marche, puis laissez-le en marche jusqu'à ce que la batterie soit entièrement déchargée.
- Effectuez les étapes de ① à ⑤, surélevez la batterie, et retirez-la.
- Faites attention à ne pas court-circuiter les bornes positive et négative de la batterie retirée et isolez-les en appliquant du ruban adhésif.

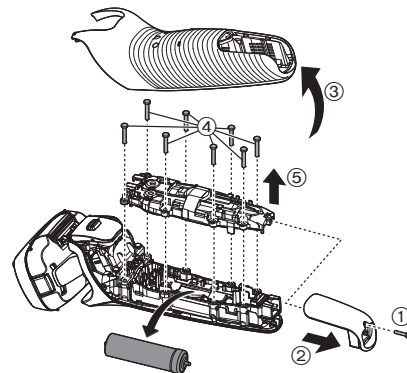

Spécifications

Source d'alimentation	Voir la plaque signalétique sur l'adaptateur CA. (Conversion de tension automatique)
Tension du moteur	3,6 V ---
Temps de chargement	Approx. 1 heure
Bruit émis	en mode "rasoir": 64 (dB (A) référence 1 pW) en mode "tondeuse" : 65 (dB (A) référence 1 pW)

Ce produit est destiné à une utilisation domestique uniquement.

Pour plus d'informations sur l'efficacité énergétique du produit, veuillez vous rendre sur notre site Web, www.panasonic.com, et entrer le numéro du modèle dans la zone de recherche.

Panasonic

Istruzioni d'uso
(Uso domestico) Rasoio ricaricabile
N. di modello ES-LS6A

Indice

Precauzioni di sicurezza.....	68	Domande frequenti.....	78
Informazioni importanti.....	71	Risoluzione dei problemi.....	79
Identificazione parti.....	72	Assistenza.....	81
Preparazione.....	73	Per la salvaguardia dell'ambiente e il riciclo dei materiali.....	82
Modalità di utilizzo.....	74	Specifiche.....	83
Pulizia del rasoio.....	76		
Sostituzione della lamina esterna del sistema.....	78		

Grazie per aver acquistato questo prodotto Panasonic.

Prima di utilizzare questa unità, leggere le presenti istruzioni per intero e conservarle per eventuale consultazione futura.

65

GB

D

F

I

NL

E

DK

P

N

S

FIN

PL

CZ

SK

H

RO

TR

AVVERTENZA

- Questo dispositivo può essere utilizzato da bambini di età pari o superiore a 8 anni e da persone con capacità fisiche, sensoriali o mentali ridotte, o prive di esperienza e delle necessarie conoscenze, soltanto sotto supervisione o dietro istruzioni relative all'uso sicuro del dispositivo e a condizione che ne comprendano i relativi rischi. Tenere fuori dalla portata dei bambini. Senza supervisione, i bambini non devono effettuare operazioni di pulizia e manutenzione del dispositivo.
- Il cavo di alimentazione non può essere sostituito. Se il cavo è danneggiato, l'adattatore CA dovrà essere rottamato.

- Il rasoio WET/DRY può essere utilizzato per la rasatura con schiuma da barba o per la rasatura a secco. È possibile utilizzare il rasoio impermeabile sotto la doccia e pulirlo con acqua. Il simbolo riportato di seguito indica che il rasoio può essere utilizzato in una vasca da bagno o sotto la doccia.



- Non utilizzare oggetti diversi dall'adattatore CA fornito in dotazione per qualsiasi scopo. Inoltre, non servirsi dell'adattatore CA fornito per altri prodotti. (Far riferimento alla pagina 72.)
- Il seguente simbolo indica la necessità di disporre di una specifica unità di alimentazione staccabile per collegare l'apparecchio elettrico alla presa di corrente. Il tipo di unità di alimentazione di riferimento è indicato accanto al simbolo.



GB
D
F
I
NL
E
DK
P
N
S
FIN
PL
CZ
SK
H
RO
TR

Precauzioni di sicurezza

Assicurarsi di seguire queste istruzioni.

Per prevenire incidenti, lesioni o danni alle cose, si prega di seguire le istruzioni sottostanti.

■ **Il seguente schema indica il grado dei danni causati da un utilizzo improprio.**

 **PERICOLO** Indica un rischio potenziale che può provocare gravi lesioni o decesso.

 **AVVERTENZA** Indica un rischio potenziale che potrebbe provocare gravi lesioni o decesso.

 **ATTENZIONE** Indica un rischio potenziale che potrebbe provocare lesioni di minore entità o danni alle cose.

■ **I simboli sono classificati e spiegati come segue.**

 Questo simbolo indica un divieto.

 Questo simbolo indica una richiesta che deve essere seguita.

AVVERTENZA

► **Questo prodotto**

Questo prodotto dispone di una batteria ricaricabile incorporata. Non gettare nel fuoco, non riscaldare né caricare, utilizzare o lasciare in ambienti con temperature elevate.



- Così facendo potrebbe surriscaldarsi, incendiarsi o esplodere.

Non modificarlo né ripararlo.



- Si potrebbero causare incendi, scosse elettriche o lesioni.

Per la riparazione (sostituzione della batteria ecc.), contattare un centro di assistenza autorizzato.



Non smontare mai il prodotto fatta eccezione per il caso in cui si proceda al suo smaltimento.

- Si potrebbero causare incendi, scosse elettriche o lesioni.

AVVERTENZA

► In caso di anomalie o malfunzionamento

Nel caso di un'anomalia o di un guasto, interrompere immediatamente l'uso e rimuovere l'adattatore CA.

- Altrimenti si potrebbero causare incendi, scosse elettriche o lesioni.

<Casi di anomalie o guasti>



• L'unità principale, l'adattatore CA o il cavo sono deformati o caldi in modo anomalo.

• L'unità principale, l'adattatore o il cavo emanano odore di bruciato.

• Durante l'uso o la ricarica dell'unità principale si avverte un rumore anomalo.

- Rivolgersi immediatamente a un centro di assistenza autorizzato per un controllo o una riparazione.

► Alimentazione



Non collegare né scollegare l'adattatore da una presa a muro con le mani bagnate.

- Si potrebbero causare scosse elettriche o lesioni.

Non immergere l'adattatore CA e la base di ricarica in acqua né lavarli con acqua.

Non posizionare l'adattatore CA sopra o in prossimità di lavabi o vasche da bagno piene d'acqua.

Non utilizzare l'apparecchio se l'adattatore CA è danneggiato o se la spina di alimentazione si muove liberamente all'interno della presa a muro.



Non danneggiare il cavo o la spina di alimentazione.

• **Non danneggiare, modificare, piegare con forza o tirare il cavo o la spina di alimentazione.**

Inoltre, non collocare oggetti pesanti sul cavo, non attorcigliarlo né schiacciarlo.

- Si potrebbero causare scosse elettriche o incendi a causa di un corto circuito.

Non utilizzarlo in modo tale da superare la corrente nominale della presa a muro o del cablaggio.



- Il superamento della corrente nominale mediante l'uso di un numero eccessivo di spine su una presa a muro potrebbe causare incendi dovuti al surriscaldamento.



Inserire fino in fondo la spina di alimentazione.

- Altrimenti si potrebbero causare incendi o scosse elettriche.



Scollegare l'adattatore CA quando si lava il corpo principale con acqua.

- Altrimenti si potrebbero causare scosse elettriche o lesioni.



Pulire regolarmente la spina di alimentazione e la spina dell'apparecchio per evitare l'accumulo di polvere.

- Altrimenti si possono causare incendi a causa di un mancato isolamento dovuto all'umidità.

AVVERTENZA

► **Prevenzione di incidenti**

Non conservare alla portata di bambini e neonati.



Non lasciare che ci giochino.

- L'introduzione in bocca di parti o accessori può causare incidenti o lesioni.

In caso di ingestione accidentale dell'olio, non provocare il vomito, bere abbondante acqua e consultare un medico.



Se l'olio entra a contatto con gli occhi, lavare immediatamente e abbondantemente con acqua corrente e consultare un medico.

- La mancata osservanza di tali indicazioni può causare problemi fisici.

ATTENZIONE

► **Protezione della pelle**

Non esercitare una pressione eccessiva passando la lamina esterna del sistema sul labbro o su altre parti del viso.



Non passare la lamina esterna del sistema direttamente su imperfezioni o lesioni cutanee.

- Così facendo si possono provocare lesioni alla pelle.

Non spingere la lamina esterna del sistema con forza eccessiva. Inoltre, non toccare la lamina esterna del sistema con le dita o con le unghie quando l'apparecchio è in funzione.



Non utilizzare questo prodotto per tagliare i capelli o i peli di altre parti del corpo.

- In tal modo si potrebbero causare lesioni alla pelle o ridurre la durata della lamina esterna del sistema.

Verificare che la lamina esterna del sistema non sia deformata o danneggiata prima di utilizzare l'apparecchio.



- Altrimenti si possono causare lesioni alla pelle.

► **Adottare le seguenti precauzioni**

Non fare in modo che oggetti metallici o sporco si attacchino alla spina di alimentazione o alla spina dell'apparecchio.



- Si potrebbero causare scosse elettriche o incendi a causa di un corto circuito.

Non condividere il rasoio con familiari o altre persone.



- Ciò potrebbe causare infezioni o infiammazioni.

Scollegare l'adattatore dalla presa a muro quando non è in carica.



- Altrimenti si possono causare scosse elettriche o incendi a causa di dispersioni elettriche dovute al deterioramento dell'isolamento.

Gestione della batteria rimossa durante lo smaltimento

PERICOLO

- La batteria ricaricabile va usata esclusivamente con questo apparecchio. Non utilizzare la batteria con altri prodotti.
 - Non caricare la batteria dopo che è stata rimossa dal prodotto.
 - Non gettarla nel fuoco né scaldarla.
 - Non colpire, smontare, modificare né perforare con un chiodo.
 - Non lasciare che i poli positivo e negativo della batteria entrino a contatto l'uno con l'altro mediante oggetti metallici.
 - Non trasportare né conservare la batteria insieme a bigiotteria in metallo come collane e spille per capelli.
 - Non usare e non lasciare la batteria in luoghi in cui è esposta a temperature elevate come ad esempio in punti sotto la luce diretta del sole o vicino ad altre fonti di calore.
 - Non rimuovere la pellicola esterna.
- Così facendo potrebbe surriscaldarsi, incendiarsi o esplodere.



AVVERTENZA

-  **Una volta rimossa la batteria ricaricabile, non tenerla a portata di mano di bambini e neonati.**
- Se ingerita accidentalmente, la batteria può arrecare danni alla persona.
Se ciò avviene, consultare immediatamente un medico.

-  **Se dalla batteria fuoriesce fluido e questo entra in contatto con gli occhi, non strofinarli e sciacquare bene con acqua fresca come acqua corrente.**
- Altrimenti si potrebbero causare lesioni agli occhi.
Consultare immediatamente un medico.

ATTENZIONE

-  **Se dalla batteria fuoriesce fluido e questo entra in contatto con la pelle o i vestiti, sciacquare con acqua fresca come acqua corrente.**
- Altrimenti si potrebbero causare infiammazioni.

Informazioni importanti

- Per notare la differenza, è necessario utilizzare il metodo di rasatura umida con la schiuma da barba per almeno tre settimane. È necessario un po' di tempo per abituarsi al rasoio Panasonic Wet/Dry poiché la pelle e la barba richiedono circa un mese per adattarsi al nuovo metodo di rasatura.
- Se si pulisce il rasoio con acqua, non utilizzare acqua salata o calda. Non immergere il rasoio nell'acqua per un lungo periodo di tempo.

- Caricare l'apparecchio correttamente in base a queste Istruzioni d'uso. (Vedi pagina 73 "Ricarica del rasoio".)
- Questo apparecchio contiene una batteria sostituibile solo da una persona qualificata. Si prega di contattare un centro assistenza autorizzato per i dettagli sulla riparazione.

Adottare le seguenti precauzioni

► Quando si utilizza

- Evitare che la lamina esterna del sistema entri in contatto con oggetti duri.
Si rischia altrimenti di danneggiare la lamina esterna del sistema che è estremamente sottile e si deforma facilmente.
- Non fare cadere il rasoio ed evitare che urti contro altri oggetti.
Così facendo si possono provocare lesioni.

► Durante lo stoccaggio

- Dopo l'utilizzo, riporre il rasoio in un luogo con basso livello di umidità.
La non ottemperanza potrebbe causare malfunzionamento dovuto a condensa o ruggine.
- Accertarsi di sistemare il coperchio protettivo sul rasoio quando si porta con sé l'apparecchio o quando lo si ripone.
Altrimenti si potrebbero causare lesioni alla pelle o ridurre la durata della lamina esterna del sistema.

► Durante la pulizia

- Non asciugare l'unità principale con un asciugacapelli o con un termoventilatore.
Si rischia altrimenti di causare malfunzionamenti o di deformare le parti.

- Non lasciare il rasoio con la testina scollegata esposto alla luce solare diretta.
Ciò potrebbe deteriorare la guarnizione impermeabile in gomma e compromettere l'impermeabilità con conseguente malfunzionamento.

Identificazione parti

A Corpo principale

- ① Coperchio protettivo
- ② Lamina esterna del sistema
- ③ Struttura lamina
- ④ Smooth slider
 - Agevolano lo scorrimento del rasoio sulla pelle.
- ⑤ Tasti di rilascio struttura lamina
- ⑥ Interruttore di accensione
- ⑦ Spie del display
 - a. Spia capacità batteria
 - b. Spia stato di carica (🔋)
 - c. Spia blocco interruttore (🔒)
- ⑧ Presa
- ⑨ Sezione lamina esterna
- ⑩ Tasti di rilascio lamina esterna del sistema
- ⑪ Tagliabasette

- ⑫ Impugnatura tagliabasette

B Adattatore CA (RE7-87)

- ⑬ Adattatore
- ⑭ Spina di alimentazione
- ⑮ Cavo
- ⑯ Spina

Accessori

C Custodia da viaggio

D Spazzola per pulizia

E Olio

F Istruzioni d'uso

G Certificato di garanzia

Preparazione

Ricarica del rasoio

- Spegnere il rasoio.
- Eliminare eventuali gocce d'acqua dalla presa.

1 Inserire la spina [B16] nel rasoio.

2 Collegare l'adattatore [B13] alla presa a parete.

- Verificare che la spia stato di carica (☑) si illumini.
- La carica sarà completa dopo circa 1 ora.

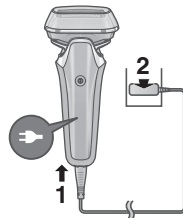

3 Scollegare l'adattatore una volta completata la carica.

Nota

Non è possibile utilizzare il rasoio durante la ricarica.

Ricarica rapida

Anche se la batteria è scarica, è possibile radersi una volta dopo aver ricaricato 3 minuti.

(Ciò varia in base all'uso.)

Durante la carica



☑ è acceso.
La spia capacità batteria aumenta man mano che la carica prosegue.

Al termine della carica



Tutta la spia di capacità della batteria e ☑ si illuminano, quindi si spengono dopo 5 secondi.

Nota

- Se si carica il rasoio per la prima volta o se non è stato utilizzato per più di 6 mesi, il tempo di carica potrebbe variare o la spia stato di carica (☑) potrebbe non illuminarsi per alcuni minuti. Il rasoio si accenderà se mantenuto in carica per alcuni minuti.
- La temperatura ambiente consigliata per la carica è compresa tra 10 °C – 35 °C. A temperature eccessivamente basse o elevate potrebbero essere necessari tempi di ricarica maggiori oppure la spia di stato della carica (☑) potrebbe lampeggiare a brevi intervalli e la batteria potrebbe non ricaricarsi correttamente.
- Con carica completa è possibile utilizzare il rasoio per circa 2 settimane.

(Calcolo basato su un utilizzo giornaliero da 3 minuti per rasatura a secco in un ambiente con un intervallo di temperatura 20 °C – 30 °C.)

Il numero di giorni di utilizzo varia a seconda delle condizioni seguenti.

- Foltezza della barba
- Pressione applicata sulla pelle

- Frequenza di utilizzo della modalità pulizia a vibrazione sonora
- Se l'utilizzo o la carica dell'apparecchio provoca disturbi all'audio della radio o di altri dispositivi, spostarsi in un altro ambiente per usare l'apparecchio.

Modalità di utilizzo

Radere la barba

1 Premere e radersi.

- Il "sensore di rasatura", che regola automaticamente la potenza in base allo spessore della barba, entra in funzione. La rasatura viene effettuata a potenza elevata nelle zone in cui la barba è più spessa, e a potenza ridotta nelle zone in cui la barba è sottile, per evitare di sollecitare eccessivamente la pelle.



Suggerimenti per una rasatura migliore

Applicare l'intera lamina esterna del sistema perpendicolarmente sulla pelle e radere facendo scorrere lentamente il rasoio sul viso in direzione opposta a quella della barba.

- La barba sotto il mento e intorno alla gola viene rasata meglio tirando la pelle in modo da sollevare la barba.
- Per non danneggiare la lamina esterna del sistema, non radere usando solo la parte della lamina esterna del sistema.

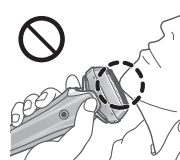
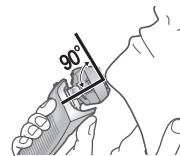

2 Una volta terminato, premere .

Durante l'uso



Viene mostrata la rimanente capacità della batteria e poi la spia si spegne dopo 5 secondi.

- La quantità approssimativa della carica della batteria viene visualizzata.

Dopo l'uso



La rimanente capacità della batteria lampeggia e poi la spia si spegne dopo 5 secondi.

Quando la batteria è quasi scarica la spia capacità batteria più bassa si accende durante l'utilizzo del rasoio. L'apparecchio emette due segnali acustici dopo essersi spento.

- È possibile radersi 2 o 3 volte. (Ciò varia in base all'uso.)











Nota







- L'apparecchio potrebbe non funzionare se la temperatura ambiente è inferiore a circa 5 °C.
- Il sensore di rasatura potrebbe non attivarsi a seconda del tipo e della quantità del gel da barba utilizzato. Non si tratta di un'anomalia.
- A seconda della foltezza della barba o della quantità di peli residui nella testina del rasoio, il sensore di rasatura potrebbe non attivarsi e il rumore dell'apparecchio potrebbe restare invariato. Non si tratta di un malfunzionamento.
- Per evitare operazioni errate, posizionare le dita sull'appoggio per dita durante l'uso del rasoio.
- La modalità di pulizia a vibrazione sonora si attiva premendo l'interruttore di accensione per più di 2 secondi quando il rasoio non è in funzione. (Far riferimento alla pagina 76.) Non è possibile eseguire la rasatura quando tale modalità è attivata.

Funzionamento e display del blocco interruttore

► **Blocco dell'interruttore di accensione**

<p>1. Premere una volta , quindi rilasciarlo.</p> <ul style="list-style-type: none"> • Il rasoio inizia a funzionare. 	<p>2. Premere  per più di 2 secondi finché la spia blocco interruttore () non si accende.</p> <ul style="list-style-type: none"> • Il rasoio si arresterà. 	<p>3. Rilasciare .</p> <ul style="list-style-type: none"> • La spia di blocco interruttore () si accende per 5 secondi, quindi si spegne. 
---	---	--

► **Sblocco dell'interruttore di accensione**

<p>1. Premere  per più di 2 secondi finché la spia blocco interruttore () non si spegne.</p> 	<p>2. Quando il rasoio entra in funzione, rilasciare .</p> <ul style="list-style-type: none"> • La spia blocco interruttore () si spegnerà. 
---	--

- L'interruttore di accensione è bloccato quando la spia blocco interruttore () lampeggia per 5 secondi e il rasoio non funziona neanche se si preme l'interruttore di accensione.

► Utilizzo del tagliabasette

1. Far scorrere l'impugnatura tagliabasette fino alla posizione "mm" in modo che il tagliabasette sia verticale.
2. Premere  si spegnerà.

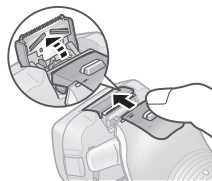

Tenere premuto il pulsante superiore () e far scorrere l'impugnatura del tagliabasette verso il basso per abbassarlo.

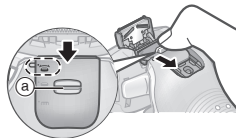

Suggerimenti per un uso migliore

Applicare delicatamente il bordo del tagliabasette perpendicolarmente alla pelle e muoverlo lentamente verso il basso.

Rasatura delle basette

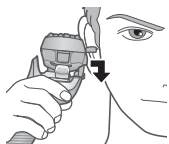

Pre-rasatura di barbe lunghe



► Movimento della testina del rasoio

È possibile modificare il movimento multidirezionale.

""

La testina del rasoio si muove per non lasciare punti non rasati.



""

È possibile bloccare la testina del rasoio.



Pulizia del rasoio

Si consiglia di pulire il rasoio dopo ogni utilizzo.

Pulizia con acqua

- Spegnerlo il rasoio e scollegare l'adattatore CA.

1 Applicare del sapone e dell'acqua sulla lamina esterna del sistema 2.



2 Premere per più di 2 secondi per attivare la modalità di pulizia a vibrazione sonora.

- Lo spruzzo di schiuma viene soppresso.

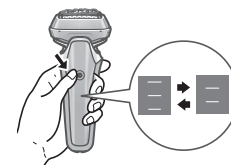

- Le spie lampeggiano alternativamente.
- Si spegneranno automaticamente dopo circa 20 secondi; è inoltre possibile spegnerle premendo l'interruttore di accensione.

3 Rimuovere la sezione della lamina esterna [A⑨] e pulire con acqua corrente.

- Per la rimozione della sezione della lamina esterna, vedere pagina 78.
- È possibile ridurre gli schizzi pulendo il rasoio in modalità pulizia a vibrazione sonora.
- Dopo averlo risciacquato con acqua, agitare il rasoio diverse volte per eliminare l'umidità in eccesso, quindi rimuovere le eventuali gocce d'acqua rimaste con un panno asciutto.



4 Asciugare bene la sezione lamina esterna, il rasoio e il tagliabasette [A⑩].

- Lasciar asciugare il rasoio all'ombra ed evitare la luce solare diretta.



5 Lubrificazione del rasoio.

Rende scorrevole il movimento della lama per assicurare una rasatura confortevole.

1. Applicare una goccia d'olio su ciascuna lamina esterna del sistema.
2. Sollevare il tagliabasette ed applicare una goccia d'olio.
3. Accendere il rasoio e lasciarlo acceso per circa 5 secondi.



4. Spegnerne il rasoio, quindi rimuovere eventuali residui d'olio dalla lamina esterna del sistema con un panno morbido.

Nota

- Usare solo detergenti per le mani, non detergenti per la cucina o il bagno. Si rischia altrimenti di causare malfunzionamenti.
- Nel far sgocciolare l'acqua, fare attenzione a non colpire il lavandino o altri oggetti con il corpo principale. Altrimenti, si potrebbero causare malfunzionamenti.
- Non pulire con diluenti, benzina, alcol ecc. Si rischia altrimenti di causare malfunzionamenti, incrinature o scolorimento delle parti. Pulire con acqua saponata diluita.

Pulizia con la spazzola

Rimuovere la sezione lamina esterna. (Far riferimento alla pagina 78.)

Pulire la lamina esterna del sistema nelle aree indicate dai cerchi ogni volta che si usa il rasoio. In caso contrario, potrebbe generarsi un suono anomalo.

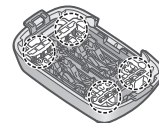

► Pulizia con la spazzola lunga

Pulire la struttura lamina [A③], la lamina esterna del sistema [A②], il corpo principale [A④] e il tagliabasette [A⑩] utilizzando la spazzola lunga.



Sostituzione della lamina esterna del sistema

lamina esterna del sistema	una volta ogni 18 mesi
----------------------------	------------------------

► Rimozione della sezione lamina esterna

Premere i tasti di rilascio struttura lamina [A5] e sollevare la sezione lamina esterna [A9] verso l'alto.

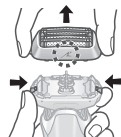

► Collegamento della sezione lamina esterna

Dopo aver girato il simbolo della struttura lamina (↗) verso la parte anteriore, fissare saldamente la sezione lamina esterna [A9] al rasoio fino a quando si avvertirà uno scatto.

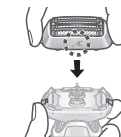

► Sostituzione della lamina esterna del sistema

1. Premere i tasti di rilascio della lamina esterna del sistema [A10], quindi spingere verso il basso la lamina esterna del sistema [A2].

- Non esercitare pressione eccessiva sui tasti di rilascio lamina esterna del sistema.

Si rischia altrimenti di piegare la lamina esterna del sistema, impedendo il fissaggio completo alla struttura lamina.

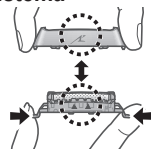

2. Allineare il simbolo della struttura lamina (↗) e quello della struttura lamina esterna del sistema (△) e fissarli saldamente fino a quando si avvertirà uno scatto.

Nota

Non gettare via la struttura della lamina.

Domande frequenti

Domanda	Risposta
Per questo prodotto sono necessarie lame interne?	► Le lamine esterne e le lame interne sono integrate nella lamina esterna del sistema.
La batteria si deteriora se non viene utilizzata per un periodo di tempo prolungato?	► La batteria si deteriora se non viene utilizzata per oltre 6 mesi. Accertarsi pertanto di eseguire una carica completa almeno una volta ogni 6 mesi.
È possibile ricaricare il rasoio dopo ogni utilizzo?	► Quella utilizzata in questo apparecchio è una batteria agli ioni di litio, pertanto la carica dopo ogni utilizzo non influirà sulla sua durata.
Perché si deve scollegare l'adattatore dopo la carica?	► Caricare la batteria per più di 1 ora non compromette le prestazioni, ma è consigliabile scollegare l'adattatore per sicurezza e per risparmiare energia.
Da cosa è composto l'olio dedicato?	► Il componente dell'olio è paraffina liquida.

Domanda	Risposta
Perché l'apparecchio emette due segnali acustici dopo essersi spento?	▶ Il segnale sonoro indica che la capacità della batteria è bassa. Ricaricare l'apparecchio.

Risoluzione dei problemi

Eseguire le operazioni seguenti.
Se non è possibile risolvere i problemi precedenti tramite le azioni indicate, contattare il negozio in cui si è acquistata l'unità o un centro di servizi autorizzato da Panasonic per la riparazione.

Problema	Azione
L'interruttore di accensione non si attiva.	▶ Sbloccare l'interruttore. (Far riferimento alla pagina 75.)

Problema	Azione
Il sensore di rasatura non si attiva.	▶ A seconda della foltezza della barba o della quantità di peli residui nella testina del rasoio, il sensore di rasatura potrebbe non attivarsi e il rumore dell'apparecchio potrebbe restare invariato. Non si tratta di un malfunzionamento.
	▶ Il sensore di rasatura potrebbe non attivarsi a seconda del tipo e della quantità del gel da barba utilizzato. Non si tratta di un'anomalia.
	▶ Il sensore di rasatura potrebbe non rispondere quando la capacità rimanente della batteria è bassa. Se ciò avviene, ricaricare il rasoio.
	▶ Applicare olio. (Far riferimento alla pagina 77.) ▶ Il sensore di rasatura potrebbe non attivarsi se non è presente olio sufficiente sulla lamina esterna del sistema.

Problema	Azione
Il sensore di rasatura si attiva anche se il rasoio non è a contatto con la pelle.	<p>Eliminare i residui di barba dal rasoio.</p> <p>Pulire la lamina esterna del sistema con la spazzola. (Far riferimento alla pagina 77.)</p> <p>▶ Se il rasoio è molto sporco, rimuovere la struttura lamina e lavare con acqua. (Far riferimento alla pagina 76.)</p>
	<p>Sostituire la lamina esterna del sistema.</p> <p>▶ Durata prevista della lamina esterna del sistema: 18 mesi circa</p>

Problema	Azione
La batteria si scarica velocemente anche dopo una ricarica completa.	<p>Sebbene il rasoio possa essere usato per circa 2 settimane dopo una carica completa (presupponendo un uso per rasatura a secco per 3 minuti al giorno), il numero di giorni di utilizzo potrebbe essere inferiore a seconda di come viene utilizzato il rasoio (ad esempio, se viene usato per la rasatura su pelle bagnata).</p> <p>▶ Applicare olio.</p> <p>▶ Pulire il rasoio.</p>
	<p>Se il numero di utilizzi del rasoio dopo ciascuna carica inizia a diminuire, la batteria sta per esaurirsi.</p> <p>▶ Utilizzare l'apparecchio a temperatura ambiente pari o superiore a circa 5 °C.</p> <p>▶ La batteria è esaurita.</p>
Il rasoio non funziona neanche dopo la carica.	<p>Il rasoio non funziona con l'adattatore CA collegato.</p> <p>▶ Usare il rasoio dopo che è stato caricato a sufficienza e dopo aver scollegato l'adattatore CA.</p>

Problema	Azione
Il rumore di funzionamento varia durante la rasatura.	<ul style="list-style-type: none"> ▶ Il sensore di rasatura è in funzione. Il rumore varia a seconda della foltezza della barba.
Emette un forte rumore.	<ul style="list-style-type: none"> ▶ Applicare olio. Le lame non scorrono correttamente se non è presente olio sulla lamina esterna del sistema e richiedono più potenza.
	<ul style="list-style-type: none"> ▶ Il rasoio emette un suono acuto a causa dell'azionamento del motore lineare. In questo caso non si tratta di un malfunzionamento.
	<ul style="list-style-type: none"> ▶ Verificare che la lamina esterna del sistema sia fissata correttamente.
	<ul style="list-style-type: none"> ▶ Pulire la lamina esterna del sistema con la spazzola. (Far riferimento alla pagina 77.) ▶ Lavare la lamina esterna del sistema con acqua. (Far riferimento alla pagina 76.)
Si avverte uno strano odore.	<ul style="list-style-type: none"> ▶ Pulire il rasoio.
La lamina esterna del sistema si surriscalda.	<ul style="list-style-type: none"> ▶ Applicare olio.
	<ul style="list-style-type: none"> ▶ Sostituire la lamina esterna del sistema se danneggiata o deformata. (Far riferimento alla pagina 78.)

Problema	Azione
Non si ottiene la stessa rasatura a fondo di prima.	<ul style="list-style-type: none"> ▶ Pulire il rasoio. ▶ Applicare olio.
	<ul style="list-style-type: none"> ▶ Sostituire la lamina esterna del sistema.
	<ul style="list-style-type: none"> ▶ Durata prevista della lamina esterna del sistema: 18 mesi circa

Assistenza

Contatti

Per maggiori informazioni o in caso di danneggiamento del rasoio o del cavo visitare il sito web Panasonic <http://www.panasonic.com> oppure contattare un centro di assistenza autorizzato (gli indirizzi sono riportati nel foglietto della garanzia pan-europea).

Parti di ricambio

Le parti di ricambio sono disponibili presso il vostro rivenditore o Centro di Manutenzione.

Parti di ricambio per ES-LS6A	Lamina esterna del sistema	WES9600
Olio lubrificante		WES003P

Durata della batteria

La durata della batteria è di 3 anni. La batteria del rasoio non deve essere sostituita dai consumatori. Far sostituire la batteria presso i centri di assistenza autorizzati.

Per la salvaguardia dell'ambiente e il riciclo dei materiali

Questo rasoio contiene una batteria agli ioni di litio. Assicurarsi che la batteria venga smaltita presso un centro autorizzato, se presente nel proprio Paese di residenza.

Smaltimento di vecchie apparecchiature e batterie usate Solo per Unione Europea e Nazioni con sistemi di raccolta e smaltimento



Questi simboli sui prodotti, sull'imballaggio e/o sulle documentazioni o manuali accompagnanti i prodotti indicano che i prodotti elettrici, elettronici e le batterie usate non devono essere smaltiti come rifiuti urbani ma deve essere effettuata una raccolta separata.

Per un trattamento adeguato, recupero e riciclaggio di vecchi prodotti e batterie usate vi invitiamo a consegnarli agli appositi punti di raccolta secondo la legislazione vigente nel vostro paese.

Con uno smaltimento corretto, contribuirete a salvare importanti risorse e ad evitare i potenziali effetti negativi sulla salute umana e sull'ambiente.

Per ulteriori informazioni su raccolta e riciclaggio, vi invitiamo a contattare il vostro comune.

Lo smaltimento non corretto di questi rifiuti potrebbe comportare sanzioni in accordo con la legislazione nazionale.



Note per il simbolo batterie (simbolo sotto)

Questo simbolo può essere usato in combinazione con un simbolo chimico. In questo caso è conforme ai requisiti indicati dalla Direttiva per il prodotto chimico in questione.

Smaltimento della batteria ricaricabile incorporata

Rimuovere la batteria ricaricabile incorporata prima di smaltire il rasoio.

La batteria deve essere smaltita in modo sicuro. Assicurarsi che la batteria venga smaltita presso un centro autorizzato, se presente.

Questa figura deve essere utilizzata esclusivamente per lo smaltimento del rasoio e non per la sua riparazione. Se si smonta personalmente il rasoio, l'apparecchio non sarà più impermeabile e ciò potrebbe comportare il malfunzionamento.

- Rimuovere il rasoio dall'adattatore CA.
- Premere l'interruttore di alimentazione per accendere l'apparecchio e tenerlo acceso finché la batteria non è completamente scarica.

- Eseguire i passi da ① a ⑤ e sollevare la batteria, quindi rimuoverla.
- Prestare attenzione a non mandare in corto circuito i poli positivo e negativo della batteria rimossa e isolarli applicandovi del nastro adesivo.

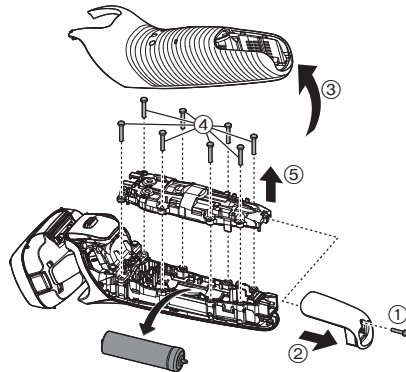

Specifiche

Alimentazione	Fare riferimento all'etichetta sull'adattatore CA. (Conversione tensione automatica)
Tensione motore	3,6 V ---
Tempo di carica	Circa 1 ora
Rumore acustico nell'aria	in modalità rasatura: 64 (dB (A) re 1 pW) in modalità tagliasette: 65 (dB (A) re 1 pW)

Il prodotto è progettato solo per uso domestico.

Potete trovare maggiori informazioni sull'efficienza energetica del prodotto sul nostro sito web, www.panasonic.com, inserendo il numero di modello nella maschera di ricerca.

Panasonic

Gebruiksaanwijzing
(Huishoudelijk gebruik) Oplaadbaar scheerapparaat
Model Nr. ES-LS6A

Inhoud

Veiligheidsmaatregelen.....	88	Veelgestelde vragen.....	99
Belangrijke informatie.....	91	Problemen oplossen.....	99
De onderdelen.....	92	Service.....	102
Vorbereiding.....	93	Bescherming van het milieu en hergebruik van materialen.....	103
Bediening.....	94	Specificaties.....	104
Het scheerapparaat schoonmaken.....	97		
Het scheerbladensysteem vervangen.....	98		

Hartelijk dank voor uw aankoop van dit Panasonic product.

Lees voor gebruik van dit apparaat deze instructies en bewaar ze om ze later te raadplegen.

WAARSCHUWING

- Dit toestel kan worden gebruikt door kinderen van 8 jaar en ouder, en door personen met beperkte fysieke, sensorische of mentale capaciteit, of met een gebrek aan ervaring en kennis, indien dit onder toezicht gebeurt of als ze aangeleerd werd hoe het toestel op een veilige manier te gebruiken en ze de betrokken gevaren begrijpen. Kinderen mogen niet met het apparaat spelen. Reiniging en gebruiksonderhoud mag niet zonder toezicht door kinderen worden uitgevoerd.
- Het netsnoer kan niet worden vervangen. Als het snoer is beschadigd, dient de wisselstroomadapter te worden weggegooid.

- Dit WET/DRY scheerapparaat kan worden gebruikt voor natscheren met scheerschuim, of voor droogscheren. U kunt dit waterdichte scheerapparaat onder de douche gebruiken en schoonmaken met water. Het volgende symbool betekent geschikt voor gebruik in bad of onder de douche.



- Gebruik nooit iets anders dan de meegeleverde wisselstroomadapter voor enig doel. Gebruik ook geen ander apparaat met de meegeleverde wisselstroomadapter. (Zie pagina 92.)
- Het volgende symbool geeft aan dat een specifieke, afneembare voeding nodig is om het elektrische apparaat op de stroomvoorziening aan te sluiten. Het type voeding staat naast het symbool aangegeven.





GB
D
F
I
NL
E
DK
P
N
S
FIN
PL
CZ
SK
H
RO
TR

Veiligheidsmaatregelen



Zorg ervoor dat u deze instructies volgt.

Volg onderstaande instructies om ongevallen, verwondingen of materiële schade te voorkomen.

- **De volgende tabel geeft de mate van schade aan die is veroorzaakt door onjuiste bediening.**

 GEVAAR	Geeft een potentieel gevaar aan dat tot ernstig letsel of de dood leidt.
 WAARSCHUWING	Geeft een potentieel gevaar aan dat kan leiden tot ernstig letsel of de dood.
 OPGELET	Geeft een potentieel gevaar aan dat kan leiden tot licht letsel of eigendomsschade.

- **De symbolen worden als volgt geclassificeerd en uitgelegd.**

	Dit symbool geeft een verbod aan.
	Dit symbool geeft de vereiste aan die moet worden opgevolgd.

WAARSCHUWING

► Dit product

-  Dit product heeft een ingebouwde, oplaadbare batterij. Deze batterij niet in het vuur gooien, niet verwarmen en niet opladen, gebruiken, of achterlaten in een omgeving met een hoge temperatuur.
- Anders kan dit leiden tot oververhitting, ontbranding of explosie.

Niet wijzigen of repareren.

-  - Anders kan dit brand, elektrische schokken of een letsel veroorzaken.
- Neem voor reparatie (batterij vervangen, enz.) contact op met een erkende reparateur.

Nooit demonteren, tenzij bij het weggooien van het product.

-  - Anders kan dit brand, elektrische schokken of een letsel veroorzaken.

WAARSCHUWING

► Bij een ongebruikelijke situatie of defect

Stop onmiddellijk met het gebruik van het apparaat en verwijder de wisselstroomadapter, bij een ongebruikelijke situatie of een defect.

- Indien u dit niet doet, kan dit brand, elektrische schokken of letsel veroorzaken.

<Ongebruikelijke situatie of defect>



• Het hoofdapparaat, de wisselstroomadapter of het netsnoer is vervormd of abnormaal heet.

• Het hoofdapparaat, de adapter of het netsnoer ruikt verbrand.

• Er is een abnormaal geluid bij het gebruik of het opladen van het hoofdapparaat.

- Laat het apparaat onmiddellijk controleren of repareren bij een erkende reparateur.

► Stroomvoorziening



Steek de adapter niet in een stopcontact of trek hem er niet uit met een natte hand.

- Anders kan dit elektrische schokken of letsel veroorzaken.

Dompel de wisselstroomadapter niet onder in water en spoel hem niet af met water.

Plaats de wisselstroomadapter niet boven of in de buurt van een met water gevulde wastafel of ligbad. Gebruik het apparaat nooit als de wisselstroomadapter beschadigd is, of als de stroomstekker loszit in een stopcontact.



Zorg dat u het netsnoer of de stroomstekker niet beschadigt.

• Het netsnoer of de stroomstekker niet beschadigen, modificeren, krachtig buigen of er krachtig uittrekken. Plaats er ook niets zwaar op, draai het netsnoer niet en zorg er ook voor dat het netsnoer niet bekneld raakt.

- Anders kan dit leiden tot elektrische schokken als gevolg van kortsluiting.

Niet gebruiken op een manier waarop het vermogen van het stopcontact of de huisbedrading wordt overschreden.



- Dit vermogen overschrijden door teveel apparaten op één stopcontact aan te sluiten, kan door overhitting tot brand leiden.



Steek de stroomstekker volledig in het stopcontact.

- Indien u dit niet doet, kan dit brand of elektrische schokken veroorzaken.



Maak de wisselstroomadapter los wanneer u de behuizing reinigt met water.

- Indien u dit niet doet, kan dit elektrische schokken of letsel veroorzaken.

GB

D

F

I

NL

E

DK

P

N

S

FIN

PL

CZ

SK

H

RO

TR

WAARSCHUWING



Reinig regelmatig de stroomstekker en de apparaatstekker om te voorkomen dat stof zich opstapelt.

- Indien u dit niet doet, kan dit brand veroorzaken door een gebrekkige isolatie die veroorzaakt wordt door vochtigheid.

► Ongelukken voorkomen



Buiten het bereik van kinderen neerleggen. Laat hen het apparaat niet gebruiken.

- Onderdelen of accessoires in de mond stoppen kan ongelukken of verwonding veroorzaken.



Niet braken als olie per ongeluk wordt ingeslikt, maar drink veel water en raadpleeg een arts.

Als de ogen in contact komen met de olie, spoel dan onmiddellijk de ogen grondig af met stromend water en raadpleeg een arts.

- Deze instructies niet naleven kan leiden tot lichamelijke problemen.

OPGELET

► De huid beschermen



Gebruik niet teveel druk om het scheerbladensysteem tegen uw lip of een ander deel van uw gezicht te drukken.

Breng het scheerbladensysteem niet rechtstreeks aan op een wond of op beschadigde huid.

- Dit kan letsel aan de huid veroorzaken.



Druk niet met kracht op het scheerbladensysteem. Raak het scheerbladensysteem ook niet aan met de vingers of nagels tijdens het gebruik.

Gebruik dit product niet voor het haar op het hoofd of op een ander deel van het lichaam.

- Dit kan letsel aan de huid veroorzaken of de levensduur van het scheerbladensysteem doen verkorten.



Controleer voor gebruik of het scheerbladensysteem niet vervormd is of gebarsten.

- Nalaten hiervan kan leiden tot huidbeschadiging.

► Let op de volgende voorzorgsmaatregelen



Let op dat er geen metalen voorwerpen of vuil aan de stroomstekker of de apparaatstekker blijven kleven.

- Anders kan dit leiden tot elektrische schokken als gevolg van kortsluiting.



Deel uw scheerapparaat niet met leden van uw gezin of anderen.

- Hierdoor kunnen infecties of ontstekingen ontstaan.



Verwijder de adapter uit het stopcontact wanneer u het apparaat niet oplaadt.

- Anders kan dit elektrische schok of brand veroorzaken, door elektrische lekkage als gevolg van beschadiging van de isolatie.

Omgaan met de verwijderde batterij om te worden ingeleverd voor recycling

GEVAAR

- De oplaadbare batterij kan uitsluitend met dit apparaat worden gebruikt. Gebruik de batterij niet met andere producten.
- Laad de batterij niet op nadat deze uit het apparaat werd verwijderd.
- Gooi de batterij niet in het vuur en stel de batterij niet bloot aan hitte.
- Geef geen harde klap op de batterij, demonteer de batterij niet, breng er geen wijzigingen op aan en maak ook geen gat in de batterij met bijvoorbeeld een spijker.
- Laat de positieve en negatieve polen van de batterij niet met elkaar in contact komen via metalen voorwerpen.
- Vervoer of bewaar de batterij niet samen met metalen juwelen, zoals halskettingen en haarspelden.
- De batterij mag niet worden gebruikt of achtergelaten waar deze wordt blootgesteld aan hoge temperaturen, zoals direct zonlicht of in de buurt van andere warmtebronnen.
- **Verwijder nooit het omhulsel van de batterij.**
- Anders kan dit leiden tot oververhitting, ontbranding of explosie.

WAARSCHUWING

Na het verwijderen van de oplaadbare batterij, moet deze buiten het bereik van kinderen en peuters worden bewaard.



- De batterij is schadelijk voor het lichaam als deze per ongeluk wordt ingeslikt.

Als dit gebeurt, raadpleeg dan onmiddellijk een arts.

Als de batterijvloeistof lekt en met de ogen in aanraking komt, moet u niet in de ogen schrijven maar grondig spoelen met schoon water, zoals kraanwater.



- Indien u dit niet doet, kan dit oogletsel veroorzaken. Raadpleeg onmiddellijk een arts.

OPGELET

Als de batterijvloeistof lekt en met de huid of kleding in aanraking komt, moet u deze afspelen met schoon water, zoals kraanwater.



- Indien u dit niet doet, kan dit ontsteking veroorzaken.

Belangrijke informatie

- Scheer uzelf gedurende ten minste drie weken met scheerzeep en merk het verschil. Neem de tijd om te wennen aan uw Panasonic WET/DRY scheerapparaat. Uw huid en baard hebben ongeveer een maand nodig om zich aan te passen aan een nieuwe manier van scheren.
- Gebruik geen zout water of heet water wanneer u het scheerapparaat met water reinigt. Laat het scheerapparaat niet langdurig in water ondergedompeld.

- Laad het apparaat correct op volgens deze Gebruiksaanwijzing. (Zie pagina 93 "Het scheerapparaat opladen".)
- Dit apparaat bevat batterijen die alleen door vakmensen kunnen worden vervangen. Neem contact op met een geautoriseerd servicecentrum voor details over reparatie.

Let op de volgende voorzorgsmaatregelen

► Tijdens het gebruik

- Breng het scheerbladensysteem niet in contact met een hard voorwerp.
Hierdoor kan het scheerbladensysteem beschadigd worden aangezien dit zeer dun is en gemakkelijk vervormt.
- Niet laten vallen of niet tegen andere voorwerpen slaan.
Dit kan letsel veroorzaken.

► Bij het opslaan

- Bewaar het scheerapparaat na gebruik op een plaats met lage vochtigheid.
Indien u dit niet doet, kan dit een slechtere werking door roest veroorzaken.
- Plaats de beschermkap op het scheerapparaat wanneer u het meeneemt of opbergt.
Anders kan dit letsel aan de huid veroorzaken of de levensduur van het scheerbladensysteem verkorten.

► Bij het schoonmaken

- Droog het hoofdapparaat niet met een haardroger of een ventilatorkachel.
Dit kan een defect of een vervorming van de onderdelen veroorzaken.

- Laat het scheerapparaat niet zonder scheerbladhouder blootgesteld aan direct zonlicht.
Dit kan de waterdichte rubber beschadigen en de waterdichting aantasten, hetgeen een defect kan veroorzaken.

De onderdelen

A Behuizing

- ① Beschermkap
- ② Scheerbladensysteem
- ③ Scheerbladhouder
- ④ Gladde rollers
 - Deze zorgen voor een soepele beweging over de huid.
- ⑤ Ontgrendelknoppen voor scheerbladhouder
- ⑥ Stroomschakelaar
- ⑦ Lamp display
 - a. Lampje van de batterijcapaciteit
 - b. Opladlampje (🔌)
 - c. Schakelaar vergrendelingslampje (🔒)

- ⑧ Apparaataansluiting
- ⑨ Scheerkop
- ⑩ Ontgrendelknoppen voor scheerbladensysteem
- ⑪ Tondeuse
- ⑫ Tondeusegreep

B Wisselstroomadapter (RE7-87)

- ⑬ Adapter
- ⑭ Stroomstekker
- ⑮ Netsnoer
- ⑯ Apparaatstekker

Accessoires

- ➊ Reistasje
- ➋ Reinigingsborsteltje
- ➌ Olie
- ➍ Gebruiksaanwijzing
- ➎ Garantiekaart

Vorbereitung

Het scheerapparaat opladen

- Schakel het scheerapparaat uit.
- Veeg eventuele waterdruppels van de apparaataansluiting af.

1 Steek de apparaatstekker [E16] in het scheerapparaat.

2 Steek de adapter [E13] in een stopcontact.

- Controleer of het oplaadlampje (☒) brandt.
- Het opladen duurt ongeveer 1 uur.

3 Koppel de adapter los wanneer het opladen beëindigd is.

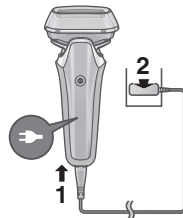

Opmerking

U kunt het scheerapparaat niet gebruiken tijdens het opladen.

Snel opladen

Ook al is de batterij volledig leeg, kunt u zich na 3 minuten opladen al eenmaal scheren.
(Dit is afhankelijk van het gebruik.)

Tijdens het opladen



☒ licht op.
Het lampje van de batterijcapaciteit zal toenemen naarmate dat het opladen vordert.

Wanneer het opladen is voltooid



Zowel het lampje van de batterijcapaciteit als ☒ lichten op en gaan na 5 seconden weer uit.

Opmerkingen

- Wanneer het scheerapparaat voor de eerste keer wordt opgeladen, of wanneer het meer dan zes maanden niet is gebruikt, kan het zijn dat de tijd voor het opladen wijzigt of het oplaadlampje (☒) niet gaat branden. In aangekoppelde stand gaat dit lampje uiteindelijk branden.
- De aanbevolen omgevingstemperatuur voor het opladen is 10 °C – 35 °C. Het opladen kan langer duren of het oplaadlampje (☒) zal snel knipperen en het opladen kan niet goed verlopen bij extreem lage of hoge temperaturen.
- Het scheerapparaat kan gedurende 2 weken worden gebruikt wanneer het volledig is opgeladen. (Gebaseerd op 3-minuten droog scheren per dag in een omgevingstemperatuur van 20 °C – 30 °C.) Het aantal bruikbare dagen is afhankelijk van de volgende omstandigheden.
 - Dikte van de baard
 - Druk uitgeoefend op de huid
 - Gebruiksrequentie van de sonische vibratiereiniging

93

- Als de radio of een andere bron storingen ondervindt tijdens het gebruik of het opladen van het scheerapparaat, verplaatst u dan naar een andere locatie om het apparaat te gebruiken.

Bediening

De baard scheren

1 Druk op en begin met scheren.

- De “scheersensor”, die automatisch het vermogen aanpast aan de dikte van de baard, treedt in werking. Zo kunt u scheren met hoog vermogen op plaatsen met een zware baardgroei en met minder vermogen in lichtere baardstreken, om rekening te houden met de gevoeligheid van uw huid.



Tips voor beter scheren

Plaats het gehele scheerbladensysteem recht op tegen de huid en ga scheren door het scheerapparaat langzaam over uw gezicht te bewegen tegen de groeirichting van uw baard in.

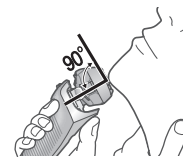

- De baard onder de kin en rond uw keelstreek kunt u beter scheren door de huid ietwat op te rekken zodat de baardharen rechter overeind staan.
- Om beschadiging van het scheerbladensysteem te voorkomen, mag u niet scheren met slechts een deel van het scheerbladensysteem.

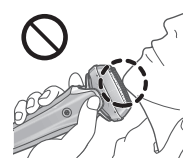

2 Druk op wanneer u klaar bent.

Tijdens het gebruik



De resterende batterijcapaciteit wordt weergegeven en wordt na 5 seconden uitgeschakeld.

- De hoeveelheid batterijcapaciteit wordt bij benadering weergegeven.

Na gebruik



De resterende batterijcapaciteit knippert en wordt na 5 seconden uitgeschakeld.

Wanneer het batterijvermogen laag is Het lampje voor de laagste batterijcapaciteit brandt wanneer het scheerapparaat wordt gebruikt. Na het uitschakelen maakt het apparaat twee keer een piepgeluid.

- U kunt 2 tot 3 keer scheren. (Dit is afhankelijk van het gebruik.)











Opmerkingen

- Het kan voorkomen dat het apparaat niet werkt bij een omgevingstemperatuur lager dan ongeveer 5 °C.
- De scheersensor reageert mogelijk niet, afhankelijk van het type scheergel en de hoeveelheid. Dit is niet abnormaal.
- Afhankelijk van de dikte van de baard of de hoeveelheid afgeschoren haar in de scheerkop, kan het zijn dat de scheersensor niet reageert en het aandrijfgeluid niet varieert. Dit is geen defect.

- Om ongelukjes te voorkomen, houdt u tijdens het gebruik van het scheerapparaat uw vingers op de vingersteun.
- De sonische vibratie reiniging wordt ingeschakeld door de stroomschakelaar langer dan 2 seconden ingedrukt te houden terwijl het scheerapparaat niet in werking is. (Zie pagina 97.)
U kunt zich niet scheren in deze modus.

Bediening en weergave van het schakelaar vergrendelingslampje

► Vergrendelen van de stroomschakelaar

<p>1. Eenmaal op  drukken en dan loslaten.</p> <ul style="list-style-type: none"> • Het scheerapparaat begint te werken. 	<p>2. Houd  langer dan 2 seconden ingedrukt totdat het schakelaar vergrendelingslampje  aan gaat.</p> <ul style="list-style-type: none"> • Het scheerapparaat stopt met werken. 	<p>3. Laat  los.</p> <ul style="list-style-type: none"> • Het schakelaar vergrendelingslampje  licht 5 seconden lang op en gaat dan uit. 
--	--	---

► De stroomschakelaar ontgrendelen

1. Houd **(ⓘ)** langer dan 2 seconden ingedrukt totdat het schakelaar vergrendelingslampje **(Ⓛ)** uit gaat.
2. Laat **(ⓘ)** los zodra het scheerapparaat begint te werken.
 - Het schakelaar vergrendelingslampje **(Ⓛ)** gaat uit.



- De stroomschakelaar is vergrendeld wanneer het lampje van het schakelaar vergrendelingslampje **(Ⓛ)** 5 seconden knippert en het scheerapparaat niet werkt, zelfs niet als er op de stroomschakelaar wordt gedrukt.

► Gebruik van de tondeuse

1. Schuif de tondeusegreep omhoog tot in de positie "mm" zodat de tondeuse rechtop staat.
2. Op **(ⓘ)** drukken en gebruiken.

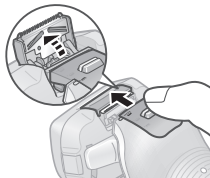

Houd de bovenste knop **(ⓐ)** ingedrukt en schuif de tondeusegreep naar beneden om de tondeuse omlaag te brengen.

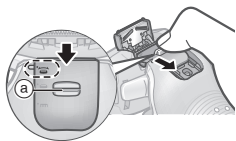

Tips voor effectief gebruik

Plaats de rand van de tondeuse loodrecht op uw huid en beweeg de tondeuse voorzichtig omlaag.

Bakkebaarden bijwerken

Voorscheren van lange baardharen

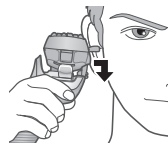

► Van scheerkop veranderen

U kunt de contourwerking veranderen.

“☺”

De scheerkop kan vrij bewegen opdat lastige plekjes niet worden overgeslagen.



“☹”

U kunt de scheerkop vergrendelen.



Het scheerapparaat schoonmaken

Wij raden u aan om het scheerapparaat na elk gebruik te reinigen.

Reinigen met water

- Schakel het scheerapparaat uit en maak de wisselstroomadapter los.

1 Breng wat handzeep en water aan op het scheerbladensysteem [A②].



2 Houd ① langer dan 2 seconden ingedrukt om de sonische vibratiereiniging te activeren.

- Het rondspatten van schuim wordt onderdrukt.
- De lampjes knipperen afwisselend.
- Na ongeveer 20 seconden zal het automatisch uitgeschakeld worden, of u kunt het uitschakelen door op de stroomschakelaar te drukken.

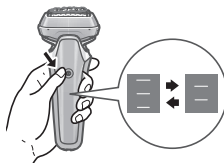

3 Verwijder de scheerkop [A⑨] en reinig deze onder stromend water.



- Zie pagina 98 voor het verwijderen van de scheerkop.
- Het spatten wordt verminderd door het scheerapparaat te spoelen met de sonische vibratiereiniging geactiveerd.
- Na spoelen met water, schudt u het scheerapparaat een paar keer op en neer om overtollig vocht te verwijderen en dan veegt u de resterende waterdruppels weg met een droge doek.

4 Laat de scheerkop, het scheerapparaat en de tondeuse [A⑪] volledig drogen.

- Laat het scheerapparaat drogen in de schaduw en vermijd direct zonlicht.



5 Smeer het scheerapparaat.

Dit houdt de beweging van de mesjes gelijkmatig, voor comfortabel scheren.

- Breng één druppel olie op elk scheerbladensysteem aan.
- Schuif de tondeuse omhoog en breng een druppeltje olie aan.
- Schakel het scheerapparaat in gedurende ongeveer 5 seconden.
- Zet het scheerapparaat uit en veeg met een zachte doek alle overtollige olie van het scheerbladensysteem af.



Opmerkingen

- Gebruik geen wasmiddel, afwasmiddel of andere reinigers, dan alleen gewone handzeep. Dit kan defecten veroorzaken.

- Pas op dat u het scheerapparaat bij het afschudden van water niet laat stoten tegen de kraan, de wasbak e.d. Hard stoten kan defecten veroorzaken.
- Niet afvegen met thinner, wasbenzine, alcohol enz. Dit kan een defect veroorzaken of barsten of verkleuring van de onderdelen.
Afvegen met wat mild verdund zeepsop.

Reinigen met het borsteltje

Verwijder de scheerkop.
(Zie deze pagina.)

Reinig het scheerbladensysteem op de plaatsen aangegeven door de cirkels telkens wanneer u het scheerapparaat gebruikt. Anders kan er abnormaal geluid worden gegenereerd.

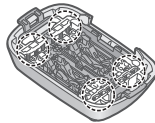

► Reinigen met het lange borsteltje

Reinig de scheerbladhouder [A 3], het scheerbladensysteem [A 2], de behuizing [A] en de tondeuse [A 11] met behulp van de lange borstel.



Het scheerbladensysteem vervangen

scheerbladensysteem eenmaal om de 18 maanden

► De scheerkop loskoppelen

Druk op de ontgrendelknoppen [A 5] voor de scheerbladhouder, en til de scheerkop [A 9] omhoog.

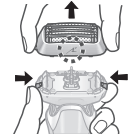

► De scheerkop vastkoppelen

Druk, nadat het teken van de scheerbladhouder (⚡) naar de voorkant is gedraaid, de scheerkop [A 9] stevig op het scheerapparaat totdat deze vastklikt.

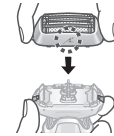

► Het scheerbladensysteem vervangen

1. Druk op de ontgrendelknoppen [A 10] voor het scheerbladensysteem en trek het scheerbladensysteem [A 2] omlaag.

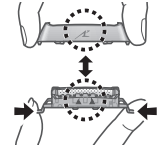

- Druk niet met grote kracht op de ontgrendelknoppen voor scheerbladensysteem.

Dit kan het scheerbladensysteem buigen, waardoor dit niet correct op de scheerbladhouder kan worden bevestigd.

2. Richt het scheerbladhouderteken (⚡) op het scheerbladensysteemteken (Δ) en bevestig ze stevig aan elkaar tot het klikt.

Opmerking

Gooi de scheerbladhouder niet weg.

Veelgestelde vragen

Vraag	Antwoord
Heeft dit apparaat messenblokken nodig?	▶ De scheerbladen en messenblokken zijn geïntegreerd in het scheerbladensysteem.
Als de batterij voor langere tijd niet wordt gebruikt, zal de batterij dan verslechteren?	▶ De batterij zal verslechteren indien deze voor meer dan 6 maanden niet wordt gebruikt. Zorg er dus voor om deze minstens om de 6 maanden volledig op te laden.
Kan ik het scheerapparaat na elk gebruik opladen?	▶ De gebruikte batterij is een lithium-ion batterij, opladen na elk gebruik zal dus geen effect hebben op levensduur van de batterij.
Waarom moet de adapter na het opladen worden losgekoppeld?	▶ De batterij langer dan 1 uur opladen heeft geen nadelige invloed op de werking van de batterij, maar maakt u de adapter los in het belang van de veiligheid en om energie te besparen.
Wat is het bestanddeel van de speciale olie?	▶ Bestanddeel van de olie is vloeibare paraffine.
Waarom maakt het apparaat na het uitschakelen twee keer een piepgeluid?	▶ Het geluid geeft aan dat de batterijcapaciteit laag is. Laad het apparaat op.

Problemen oplossen

Voer de volgende acties uit.
Als de problemen nog steeds niet zijn opgelost, neem contact op met de winkel waar u het apparaat hebt gekocht of met een door Panasonic erkend service center voor reparatie.

Probleem	Actie
De stroomschakelaar mag niet AAN staan.	▶ Ontgrendel de vergrendeling van de schakelaar. (Zie pagina 96.)



Probleem	Actie
De scheersensor reageert niet.	Afhankelijk van de dikte van de baard of de hoeveelheid afgeschoren haar in de scheerkop, kan het zijn dat de scheersensor niet reageert en het aandrijfgeluid niet varieert. Dit is geen defect.
	De scheersensor reageert mogelijk niet, afhankelijk van het type scheergel en de hoeveelheid. Dit is niet abnormaal.
	De scheersensor reageert mogelijk niet wanneer de overblijvende batterijcapaciteit te laag is. Laad het scheerapparaat in dat geval opnieuw op.
	Olie aanbrengen. (Zie pagina 97.) De scheersensor reageert mogelijk niet wanneer er onvoldoende olie op het scheerbladensysteem aanwezig is.

Probleem	Actie
De scheersensor reageert ook al is het scheerapparaat niet in contact met de huid.	<p>Reinig het scheerapparaat om de baardresten te verwijderen. Reinig het scheerbladensysteem met het borsteltje. (Zie pagina 98.)</p> <p>Als het scheerapparaat zeer vuil is, verwijder dan de scheerbladhouder en was met water. (Zie pagina 97.)</p> <p>Vervang het scheerbladensysteem. Verwachte levensduur van het scheerbladensysteem: Ongeveer 18 maanden</p>

Probleem	Actie
De werkingstijd is kort, zelfs na een volledige oplading.	<p>Hoewel het scheerapparaat ongeveer 2 weken kan worden gebruikt nadat het volledig is opgeladen (uitgaande van een droog-scheerbeurt gedurende 3 minuten per dag), kan het bruikbare aantal dagen lager zijn, afhankelijk van hoe het scheerapparaat wordt gebruikt (bijvoorbeeld wanneer het voor nat-scheren wordt gebruikt).</p>
	<p>▶ Olie aanbrengen.</p>
	<p>▶ Reinig het scheerapparaat.</p>
	<p>Wanneer het aantal scheerbeurten per laadbeurt begint te verminderen, is de batterij bijna op het einde van zijn levensduur.</p>

Probleem	Actie
Het scheerapparaat werkt ook na opladen niet meer.	<p>▶ Gebruik het apparaat bij een omgevingstemperatuur van ongeveer 5 °C of hoger.</p>
	<p>▶ De batterij heeft het einde van zijn levensduur bereikt.</p>
Het aandrijfgeluid varieert met het scheren.	<p>Het scheerapparaat zal niet werken zolang de wisselstroomadapter is aangesloten. Gebruik het scheerapparaat wanneer het voldoende is opgeladen en de wisselstroomadapter is losgemaakt.</p>
	<p>▶ De scheersensor werkt. Het geluid varieert afhankelijk van de dikte van de baard.</p>



Probleem	Actie
Maakt veel lawaai.	<ul style="list-style-type: none"> ▶ Olie aanbrengen. De mesjes zullen niet gelijkmatig bewegen wanneer er geen olie op het scheerbladensysteem is, zodat er meer vermogen nodig is.
	<ul style="list-style-type: none"> ▶ Het scheerapparaat maakt een hoog geluid vanwege de lineaire motoraandrijving. Dit wijst niet op een probleem.
	<ul style="list-style-type: none"> ▶ Controleer of het scheerbladensysteem goed is bevestigd.
De geur wordt sterker.	<ul style="list-style-type: none"> ▶ Reinig het scheerbladensysteem met het borsteltje. (Zie pagina 98.) ▶ Was het scheerbladensysteem met water. (Zie pagina 97.)
Het scheerbladensysteem wordt heet.	<ul style="list-style-type: none"> ▶ Reinig het scheerapparaat. ▶ Olie aanbrengen. ▶ Vervang het scheerbladensysteem als dit beschadigd of vervormd is. (Zie pagina 98.)

Probleem	Actie
U bent niet meer zo kort geschoren als voorheen.	<ul style="list-style-type: none"> ▶ Reinig het scheerapparaat.
	<ul style="list-style-type: none"> ▶ Olie aanbrengen.
	<ul style="list-style-type: none"> ▶ Vervang het scheerbladensysteem. Verwachte levensduur van het scheerbladensysteem: Ongeveer 18 maanden

Service

Contact

Bezoek de website van Panasonic op <http://www.panasonic.com>, of neem contact op met een erkende onderhoudsdienst (het adres vindt u in het Pan-Europese garantieboekje) als u informatie nodig hebt of het scheerapparaat of het stroomsnoer beschadigd is.

Vervangende onderdelen

Vervangende onderdelen zijn verkrijgbaar bij uw dealer of servicecentrum.

Vervangende onderdelen voor ES-LS6A	Scheerbladensysteem	WES9600
Smeerolie		WES003P

Levensduur van de batterij

De levensduur van de batterij is 3 jaar. De batterij in dit scheerapparaat mag niet door de gebruiker worden vervangen. Laat de batterij door een erkend onderhoudscentrum vervangen.

Bescherming van het milieu en hergebruik van materialen

Dit scheerapparaat bevat een Lithium-ionbatterij. Zorg ervoor dat de batterij op een speciaal daarvoor bestemd verzamelpunt, indien er één is in uw land, wordt ingeleverd.

Het ontdoen van oude apparatuur en batterijen Enkel voor de Europese Unie en landen met recycle systemen



Deze symbolen op de producten, verpakkingen en/of begeleidend documenten betekenen dat gebruikte elektrische en elektronische producten en batterijen niet samen mogen worden weggegooid met de rest van het huishoudelijk afval.

Voor een juiste verwerking, hergebruik en recycling van oude producten en batterijen, gelieve deze in te leveren bij de desbetreffende inleverpunten in overeenstemming met uw nationale wetgeving. Door ze op de juiste wijze weg te gooien, helpt u mee met het besparen van kostbare hulpbronnen en voorkomt u potentiële negatieve effecten op de volksgezondheid en het milieu.

Voor meer informatie over inzameling en recycling kunt u contact opnemen met uw plaatselijke gemeente. Afhankelijk van uw nationale wetgeving kunnen er boetes worden opgelegd bij het onjuist weggooien van dit soort afval.



Let op: het batterij symbool (Onderstaand symbool)
Dit symbool kan in combinatie met een chemisch symbool gebruikt worden. In dit geval volstaan de eisen, die zijn vastgesteld in de richtlijnen van de desbetreffende chemische stof.

Weggoien van de ingebouwde oplaadbare batterij

Verwijder de ingebouwde oplaadbare batterij voordat het scheerapparaat wordt weggegooid.

De batterij moet veilig worden afgevoerd.

Lever de batterij in op een speciaal daarvoor bestemd verzamelpunt bij u in de buurt.



Deze afbeelding mag alleen gebruikt worden bij het afvoeren van het scheerapparaat, en mag niet worden gebruikt om het te herstellen. Als u het scheerapparaat zelf uit elkaar haalt, zal het niet meer waterdicht zijn, wat kan leiden tot een storing.

- Verwijder het scheerapparaat van de wisselstroomadapter.
- Druk op de stroomschakelaar om de spanning in te schakelen en houdt de spanning ingeschakeld totdat de batterij volledig ontladen is.
- Voer stappen ① t/m ⑤ uit, hef de batterij op en verwijder ze.
- Zorg ervoor dat de positieve en negatieve polen van de verwijderde batterij niet worden kortgesloten en isoleer de contactpunten door er tape op te plakken.

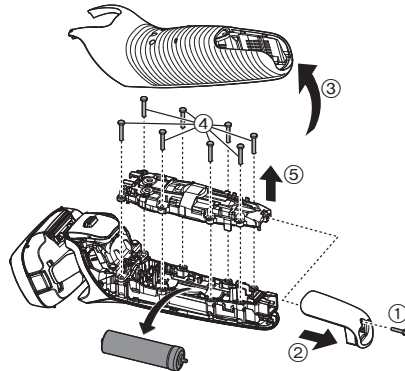

Specificaties

Stroomvoorziening	Zie het naamplaatje op de wisselstroomadapter. (automatische spanningsomzetting)
Motorspanning	3,6 V---
Oplaadtijd	Ongeveer 1 uur
Door de lucht verspreid akoestisch geluid	bij gebruik van scheerapparaat: 64 (dB (A) re 1 pW) bij gebruik van tondeuse: 65 (dB (A) re 1 pW)

Dit product is uitsluitend bedoeld voor huishoudelijk gebruik.

Voor meer informatie over de energie-efficiëntie van het product kunt u op onze website, www.panasonic.com, het modelnummer in het zoekvenster typen.

Panasonic

Instrucciones de funcionamiento
(Uso doméstico) Afeitadora recargable
Modelo n.º ES-LS6A

Contenido

Precauciones de seguridad	108	Preguntas frecuentes.....	118
Información importante	111	Solución de problemas.....	119
Identificación de las partes	112	Servicio.....	122
Preparación.....	113	Para protección ambiental y reciclaje de materiales	122
Forma de uso	114	Especificaciones	124
Limpieza de la afeitadora.....	117		
Sustitución de la lámina exterior	118		

Gracias por comprar este producto Panasonic.

Antes de poner esta unidad en funcionamiento, lea las instrucciones en su totalidad y guárdelas para su uso en el futuro.

105

GB

D

F

I

NL

E

DK

P

N

S

FIN

PL

CZ

SK

H

RO

TR

ADVERTENCIA

- Este aparato puede ser utilizado por niños mayores de 8 años y personas con capacidades físicas, sensoriales o mentales reducidas o con falta de conocimiento y experiencia sólo si se encuentran bajo supervisión o se les han dado instrucciones acerca del uso seguro de este aparato y entienden los peligros existentes. Los niños no deben jugar con el aparato. La limpieza y mantenimiento no debe realizarse por niños sin supervisión.
- El cable de alimentación no puede sustituirse. Si el cable de alimentación presenta daños, debe desecharse el adaptador de CA.

- Esta afeitadora WET/DRY puede utilizarse para afeitarse en mojado empleando espuma o para afeitarse en seco. Puede utilizar esta afeitadora impermeable bajo la ducha y limpiarla con agua. El símbolo siguiente indica que puede utilizarse en una bañera o ducha.



- No utilice un adaptador distinto del adaptador de CA suministrado para ningún fin. Asimismo, no utilice otro producto con el adaptador de CA suministrado. (Consulte la página 112.)
- El siguiente símbolo indica que se necesita una unidad de alimentación para conectar el aparato eléctrico a la red de suministro. La referencia de tipo de unidad de alimentación está marcada cerca del símbolo.





GB
D
F
I
NL
E
DK
P
N
S
FIN
PL
CZ
SK
H
RO
TR

Precauciones de seguridad

Asegúrese de seguir estas instrucciones.

Para evitar accidentes, lesiones o daños materiales, siga las instrucciones que se muestran a continuación.

■ **La siguiente tabla indica el grado de daño causado por el funcionamiento incorrecto.**

 PELIGRO	Indica un peligro potencial que resultará en una lesión grave o la muerte.
 ADVERTENCIA	Indica un peligro potencial que podría causar una lesión grave o la muerte.
 PRECAUCIÓN	Indica un peligro potencial que podría causar una lesión leve o daños materiales.

■ **Los símbolos se clasifican y explican del modo siguiente.**



Este símbolo indica prohibición.



Este símbolo indica un requisito que se debe seguir.

ADVERTENCIA

► **Este producto**

Este producto incorpora una batería recargable.

No lo arroje al fuego ni lo exponga a altas temperaturas. Asimismo, no lo cargue, utilice ni coloque en un entorno con temperaturas elevadas.

- De lo contrario, podría provocar un sobrecalentamiento, un incendio o una explosión.

No lo modifique ni lo repare.

- De lo contrario, podría provocar un incendio, una descarga eléctrica o sufrir lesiones.
Póngase en contacto con un centro de servicio autorizado para su reparación (cambio de batería, etc.).

Nunca lo desmonte, excepto cuando se deshaga del producto.

- De lo contrario, podría provocar un incendio, una descarga eléctrica o sufrir lesiones.

ADVERTENCIA

► En caso de anomalía o fallo de funcionamiento

Suspenda inmediatamente el uso y retire el adaptador de CA si hay una anomalía o avería.

- De lo contrario, podrían producirse un incendio, descargas eléctricas o lesiones.

<Casos de anomalía o funcionamiento incorrecto>



• La unidad principal, el adaptador de CA o el cable están deformados o anormalmente calientes.

• La unidad principal, el adaptador o el cable huelen a quemado.

• Se escucha un ruido extraño durante el uso o la carga de la unidad principal.

- Solicite inmediatamente una revisión o reparación en un centro de servicio autorizado.

► Alimentación

 No conecte ni desconecte el adaptador a una toma de corriente si tiene las manos mojadas.

- De lo contrario, podría sufrir descargas eléctricas o lesiones.

No sumerja el adaptador de CA en agua ni lo lave con agua.

No coloque el adaptador cerca de un lavabo o una bañera llenos de agua.

No utilice el aparato si el adaptador de CA está estropeado o si la clavija del cable de alimentación queda floja al conectarla en una toma de corriente.



No dañe el cable ni la clavija del cable de alimentación.

• No altere, modifique, doble ni tire energicamente del cable o la clavija del cable de alimentación. Asimismo, no coloque objetos pesados encima del cable, ni retuerza o pellizque el mismo.

- De lo contrario, podría provocar una descarga eléctrica o un incendio debido a un cortocircuito.

 No lo utilice de manera que supere la capacidad nominal de la toma de corriente o del cableado.

- Superar el valor nominal al conectar demasiados enchufes a una toma de corriente puede causar un incendio debido al sobrecalentamiento.

 Introduzca por completo la clavija del cable de alimentación.

- De lo contrario, podría producirse un incendio o una descarga eléctrica.

 Desconecte el adaptador de CA al limpiar con agua el cuerpo principal.

- De lo contrario, podría sufrir una descarga eléctrica o lesiones.

GB

D

F

I

NL

E

DK

P

N

S

FIN

PL

CZ

SK

H

RO

TR

ADVERTENCIA

 Limpie regularmente la clavija del cable de alimentación y la clavija del aparato para evitar la acumulación de polvo.

- De lo contrario, podría provocar un incendio debido a un fallo del aislamiento provocado por la humedad.

► Evitar accidentes

 No la coloque al alcance de los niños o bebés. No les permita utilizarla.

- Introducir las piezas o accesorios en la boca puede provocar accidentes y lesiones.

Si el aceite se ingiere de forma accidental, no induzca el vómito; beba abundante agua y póngase en contacto con un médico.

 Si el aceite entra en contacto con los ojos, aclárelos inmediatamente y a fondo con agua corriente y póngase en contacto con un médico.

- El incumplimiento de estas instrucciones puede tener como consecuencia problemas físicos.

PRECAUCIÓN

► Proteger la piel

No ejerza una presión excesiva al aplicar la lámina exterior sobre el labio o cualquier otra parte de la cara.

 No aplique la lámina exterior directamente sobre imperfecciones de la piel o heridas.

- Si lo hace, podría sufrir lesiones en la piel.

No presione con fuerza la lámina exterior. Evite, además, tocar la lámina exterior con los dedos o las uñas cuando utilice el aparato.

 No utilice este producto para el pelo de la cabeza o cualquier otra parte del cuerpo.

- De lo contrario, podría provocar sufrir lesiones cutáneas o reducir la vida de la lámina exterior.

 Verifique que la lámina exterior no presente grietas ni esté deformada antes de usar.

- De lo contrario, podría sufrir heridas en la piel.

► Tenga en cuenta las siguientes precauciones

 No permita que objetos metálicos o suciedad se introduzcan en la clavija del cable de alimentación o en la clavija del aparato.

- De lo contrario, podría provocar una descarga eléctrica o un incendio debido a un cortocircuito.

 No comparta su afeitadora con sus familiares ni con otras personas.

- De lo contrario podría sufrir infecciones o inflamación.

Desconecte el adaptador de la toma de corriente cuando no esté cargando el aparato.

 - De lo contrario, podría provocar descarga eléctrica o un incendio debido a una fuga eléctrica resultante de un deterioro del aislamiento.

Manipulación de la batería extraída para la eliminación

PELIGRO

- La batería recargable debe utilizarse exclusivamente con este aparato. No utilice la batería con otros productos.
- No cargue la batería una vez retirada del producto.
- No la arroje al fuego ni le aplique calor.
- No la golpee, desmonte, modifique o perforo con un clavo.
- No permita que los terminales positivo y negativo de la batería entren en contacto entre ellos a través de objetos metálicos.
- No transporte ni almacene la batería junto con joyas metálicas como por ejemplo collares u horquillas para el pelo.
- No utilice ni deje la batería allí donde quede expuesta a temperaturas elevadas, como por ejemplo bajo la luz solar directa o cerca de otras fuentes de calor.
- No pele el tubo.
- De lo contrario, podría provocar un sobrecalentamiento, un incendio o una explosión.

ADVERTENCIA

Tras retirar la batería recargable, manténgala fuera del alcance de los bebés y los niños.



- La batería produciría lesiones corporales si se ingiriera accidentalmente.
Si esto sucediera, consulte con un médico inmediatamente.

Si el líquido de la batería se filtra hacia fuera y entra en contacto con los ojos, no se frote y enjuague los ojos con abundante agua del grifo.



- De lo contrario, podría provocar lesiones oculares.
Consulte con un médico inmediatamente.

PRECAUCIÓN

Si el líquido de la batería se filtra hacia fuera y entra en contacto con la piel o la ropa, enjuague con agua del grifo.



- De lo contrario, podría provocar inflamaciones.

Información importante

- Afeítese con espuma durante tres semanas y observe la diferencia. Su afeitadora Panasonic en Mojado/Seco requiere algo de tiempo para ajustarse debido a que su piel y barba necesitan alrededor de un mes para acostumbrarse a un nuevo método de afeitado.
- Si limpia la afeitadora con agua, no utilice agua salada ni agua caliente. No moje la afeitadora durante un largo periodo de tiempo.

- Cargue el aparato correctamente según estas instrucciones de funcionamiento. (Consulte la página 113 “Carga de la afeitadora”).
- Este aparato contiene una batería que solo puede ser sustituida por personas cualificadas. Póngase en contacto con un centro de servicio autorizado para conocer los detalles de la reparación.

Tenga en cuenta las siguientes precauciones

► Durante el uso

- No permita que la lámina exterior entre en contacto con un objeto duro.
De lo contrario, la lámina exterior podría resultar dañada, ya que es muy delgada y se deforma fácilmente.
- No permita que el aparato sufra caídas o impactos contra otros objetos.
De lo contrario, puede provocar lesiones.

► Durante el almacenamiento

- Después del uso, guarde la afeitadora en un lugar poco húmedo.
De lo contrario, puede producirse un fallo de funcionamiento debido a la condensación o la oxidación.
- Asegúrese de colocar la afeitadora en su tapa protectora cuando deba transportarla o almacenarla.
De lo contrario, podría provocar lesiones cutáneas o reducir la vida de la lámina exterior.

► Durante la limpieza

- No seque la unidad principal con un secador o un calefactor.
De lo contrario, puede producirse un fallo de funcionamiento o las piezas pueden deformarse.

- No deje la afeitadora con el marco de la lámina extraído expuesta a la luz solar directa.
De lo contrario, la goma impermeable puede deteriorarse, degradando así la función impermeable y ocasionando un fallo en el funcionamiento.

Identificación de las partes

A Cuerpo principal

- 1 Tapa protectora
- 2 Lámina exterior
- 3 Marco de la lámina
- 4 Rodillos lisos
 - Sirven para deslizarse por la piel más fácilmente.
- 5 Botones de liberación del marco de la lámina
- 6 Interruptor de encendido
- 7 Pantalla de lámpara
 - a. Luz indicadora de la capacidad de batería
 - b. Lámpara de estado de carga (🔋)
 - c. Indicador luminoso de bloqueo del interruptor (🔒)
- 8 Conexión del aparato
- 9 Sección de la lámina exterior
- 10 Botones de liberación de la lámina exterior

11 Cortapatillas

12 Mango del cortapatillas

B Adaptador de CA (RE-7-8)

- 13 Adaptador
- 14 Clavija del cable de alimentación
- 15 Cable
- 16 Clavija del aparato

Accesorios

- C Estuche de viaje**
- D Escobilla de limpieza**
- E Aceite**
- F Instrucciones de funcionamiento**
- G Tarjeta de garantía**

Preparación

Carga de la afeitadora

- Apague la afeitadora.
- Limpie con un paño las gotas de agua de la conexión del aparato.

1 Introduzca la clavija del aparato [B16] en la afeitadora.

2 Enchufe el adaptador [B13] en una toma de corriente doméstica.

- Compruebe que la lámpara de estado de carga (E) se ilumine.
- La carga está completa tras, aproximadamente, 1 hora.

3 Desconecte el adaptador una vez completada la carga.

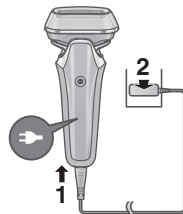

Nota

No puede poner en funcionamiento la afeitadora mientras se está cargando.

Carga rápida

Aunque la batería se agote, puede afeitarse una vez después de una carga de 3 minutos. (Esto puede variar dependiendo del uso.)

Durante la carga



▶ se ilumina.
La luz indicadora de la capacidad de batería aumentará a medida que avance la carga.

Cuando la carga se haya completado



La luz indicadora de capacidad de la batería y ▶ se iluminarán y, a continuación, se apagarán, transcurridos 5 segundos.

Notas

- Cuando cargue la afeitadora por primera vez o cuando no la haya utilizado durante más de 6 meses, el tiempo de carga puede variar o la luz de estado de carga (E) podría no iluminarse durante unos minutos. Si mantiene la afeitadora conectada, finalmente se iluminará.
- La temperatura ambiente recomendada para la carga es de entre 10 °C y 35 °C. La lámpara de estado de carga (E) parpadeará rápidamente y la batería podría no cargarse correctamente en condiciones de temperatura extremadamente baja o alta.
- La afeitadora puede utilizarse durante 2 semanas aproximadamente con una carga completa. (En base a un afeitado diario en seco de 3 minutos, en un rango de temperatura ambiente de 20 °C a 30 °C). El número de días durante los que puede utilizarse varía en función de las condiciones que se indican a continuación:
 - Grosor de la barba
 - Presión aplicada a la piel

- Frecuencia de uso del modo de limpieza por vibración sonora
- Si se producen ruidos desde un aparato de radio u otras fuentes mientras se esté utilizando o cargando el aparato, sitúese en otro lugar para utilizarlo.

Forma de uso

Afeitado de la barba

1 Pulse y afeite.

- Se activará el “sensor de afeitado”, que ajusta automáticamente la potencia según el espesor de la barba. Afeitará con alta potencia cuando la barba sea espesa y reducirá la potencia en zonas en las que la barba es fina, para reducir la carga sobre la piel.



Consejos para un mejor afeitado

Aplique la lámina exterior perpendicularmente contra la piel y afeite deslizando lentamente la afeitadora sobre el rostro, en el sentido contrario al crecimiento de la barba.

- La barba bajo la barbilla y alrededor de la garganta se puede afeitar mejor si se estira la piel para que la barba sobresalga.
- Para evitar daños en la lámina exterior, no afeite solo con una parte de la lámina exterior.

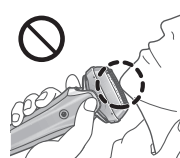
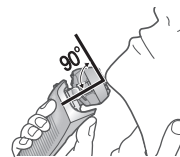

2 Pulse cuando termine.

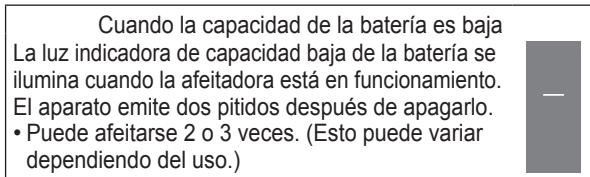
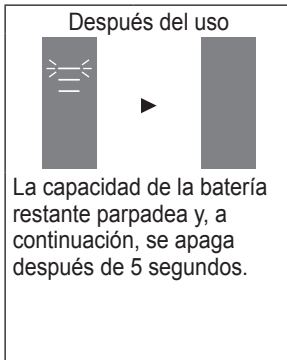
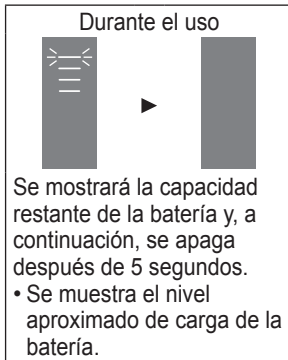

Notas

- El aparato puede no funcionar cuando la temperatura ambiente sea de aproximadamente 5 °C o menos.
- Es posible que el sensor de afeitado no responda en función del tipo y la cantidad del gel de afeitado. Esto es normal.
- Dependiendo del grosor de la barba o de la cantidad de recortes de barba acumulados en el cabezal de la afeitadora, es posible que el sensor de afeitado no reaccione y no cambie el sonido de funcionamiento. No se trata de un fallo.





- Para evitar un mal funcionamiento, coloque los dedos en el apoyo correspondiente mientras utiliza la afeitadora.
- El modo de limpieza por vibración sonora se activa cuando se pulsa el interruptor de encendido durante más de 2 segundos mientras la afeitadora no está funcionando. (Consulte la página 117.)
No se puede afeitar en este modo.

Uso y visualización del indicador luminoso de bloqueo del interruptor

► Bloquear el interruptor de encendido

1. Pulse una vez luego suéltelo.
 - La afeitadora empezará a funcionar.
 2. Pulse durante más de 2 segundos hasta que el indicador luminoso de bloqueo del interruptor () se encienda.
 - La afeitadora dejará de funcionar.
 3. Suelte .
 - El indicador luminoso de bloqueo del interruptor () se iluminará durante 5 segundos y se apagará.
-

► Desbloquear el interruptor de encendido

1. Pulse  durante más de 2 segundos hasta que el indicador luminoso de bloqueo del interruptor  se apague.
2. En el momento en que la afeitadora empiece a funcionar, suelte . • El indicador luminoso de bloqueo del interruptor  se apagará.



- El interruptor de encendido se bloquea cuando el indicador luminoso de bloqueo del interruptor  parpadea durante 5 segundos y la afeitadora no funcionará aunque se pulse el interruptor de encendido.

► Utilización del cortapatillas

1. Deslice el mango del cortapatillas hacia arriba, hasta la posición “mm”, de forma que el cortapatillas sobresalga.
2. Pulse  y úsela.

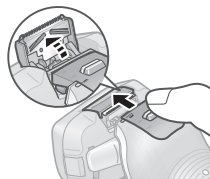

Mantenga pulsado el botón superior  y deslice el mango del cortapatillas hacia abajo para hacer bajar el cortapatillas.

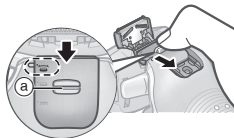

Consejos para un mejor uso

Aplice el borde del cortapatillas en perpendicular a la piel suavemente y muévelo hacia abajo lentamente.

Recortar las patillas

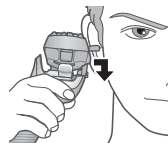

Afeitado previo de barbas largas



► Cambiar el cabezal de la afeitadora

Puede cambiar la acción del botón.

“”

El cabezal de la afeitadora se mueve para evitar que queden zonas sin afeitar.



“”

Puede bloquear el cabezal de la afeitadora.



Limpeza de la afeitadora

Recomendamos limpiar la afeitadora después de cada uso.

Limpeza con agua

- Apague la afeitadora y desconecte el adaptador de CA.

1 Aplique jabón de manos y un poco de agua en la lámina exterior [A②].



2 Pulse [D] durante más de 2 segundos para activar el modo de limpieza por vibración sonora.

- Se suprimen las salpicaduras de espuma.
- Las luces indicadoras parpadean alternativamente.
- Después de aproximadamente 20 segundos, se apagará automáticamente, o puede apagarlo pulsando el interruptor de encendido.

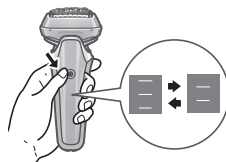

3 Retire la sección de la lámina exterior [A③] y límpiela con agua corriente.

- Consulte la página 118 para extraer la sección de la lámina exterior.



- Las salpicaduras se reducen enjuagando la afeitadora en modo de limpieza por vibración sonora.
- Después de enjuagarla con agua, agite la afeitadora hacia arriba y abajo unas cuantas veces para eliminar el exceso de humedad y luego elimine las gotas de agua que queden con un paño seco.

4 Seque completamente la sección de la lámina exterior, la afeitadora [A①] y el cortapatillas.

- Deje que la afeitadora se seque a la sombra y evite la luz solar directa.

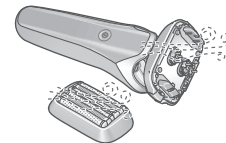

5 Lubrique la afeitadora.

Suavizará el movimiento de la cuchilla y permitirá un afeitado agradable.

1. Aplique una gota de aceite en cada lámina exterior.
2. Levante el cortapatillas y aplique una gota de aceite.
3. Encienda la afeitadora y déjela funcionando por aproximadamente 5 segundos.
4. Apague la afeitadora y limpie el exceso de aceite de la lámina exterior con un paño suave.



Notas

- No utilice detergentes de cocina o baño distintos del jabón de manos. De lo contrario, podría provocar un funcionamiento incorrecto.
- Tenga cuidado de no golpear el cuerpo principal en el lavamanos o con cualquier otro objeto mientras está vaciando el agua. De lo contrario, podrían producirse problemas de funcionamiento.

- No utilice disolventes, bencina, alcohol, etc. De lo contrario, puede producirse un fallo de funcionamiento o las piezas pueden agrietarse o decolorarse. Limpie con agua jabonosa diluida.

Limpieza con la escobilla

Retire la sección de la lámina exterior. (Consulte esta página.)

Limpie la lámina exterior en las zonas indicadas por los círculos cada vez que utilice la afeitadora. De lo contrario, puede generarse un sonido anormal.

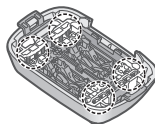

► Limpiar con la escobilla larga

Utilice la escobilla larga para limpiar el marco de la lámina [A ③], la lámina exterior [A ②], el cuerpo principal [A ①] y el cortapatillas [A ④].



Sustitución de la lámina exterior

lámina exterior

una vez cada 18 meses

► Cómo retirar la sección de la lámina exterior

Pulse los botones de liberación del marco de la lámina [A ⑤] y levante la sección de la lámina exterior [A ⑨] hacia arriba.

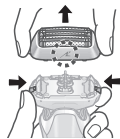

► Cómo colocar la sección de la lámina exterior

Después de girar la marca del marco de la lámina (↙) hacia la parte delantera, conecte con firmeza la sección de la lámina exterior [A ⑨] a la afeitadora, hasta que se oiga un clic.

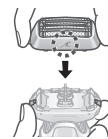

► Sustitución de la lámina exterior

1. Pulse los botones de liberación de la lámina exterior del sistema [A ⑩] y tire de la lámina exterior del sistema hacia abajo [A ②].

- No ejerza una presión excesiva sobre los botones de liberación de la lámina exterior.

De lo contrario, podría doblar la lámina exterior e impediría que el marco de la lámina se acoplara completamente.

2. Alinee la marca del marco de la lámina (↙) y la marca de la lámina exterior del sistema (△) y acóplelas con firmeza, hasta que se escuche un chasquido.

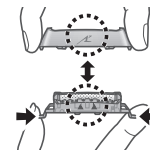

Nota

No tire el marco de la lámina.

Preguntas frecuentes

Pregunta	Respuesta
¿Este producto requiere cuchillas internas?	Las láminas exteriores y las cuchillas internas están integradas en la lámina exterior del sistema.

Pregunta	Respuesta
¿La batería se deteriorará si no se utiliza durante un periodo de tiempo prolongado?	▶ La batería se deteriorará si no se utiliza durante más de 6 meses; asegúrese de realizar una carga completa una vez cada 6 meses, como mínimo.
¿Puedo cargar la afeitadora después de cada uso?	▶ La batería es de iones de litio, por lo que cargarla después de cada uso no tendrá efecto en su duración.
¿Por qué debe desconectarse el adaptador después de la carga?	▶ Cargar la batería durante más de 1 hora no afectará al rendimiento de la batería, pero desconecte el adaptador por seguridad y para ahorrar energía.
¿Qué componentes contiene el aceite específico?	▶ El componente del aceite es parafina líquida.
¿Por qué el aparato emite dos pitidos después de apagarlo?	▶ El sonido indica que la capacidad de la batería es baja. Cargue el aparato.

Solución de problemas

Lleve a cabo las acciones que se indican a continuación. Si los problemas persisten, póngase en contacto con el establecimiento en el que adquirió la unidad o con un servicio técnico autorizado por Panasonic para su reparación.

Problema	Acción
El interruptor de encendido no se enciende.	▶ Desbloquee el bloqueo del interruptor. (Consulte la página 116.)
El sensor de afeitado no responde.	▶ Dependiendo del grosor de la barba o de la cantidad de recortes de barba acumulados en el cabezal de la afeitadora, es posible que el sensor de afeitado no reaccione y no cambie el sonido de funcionamiento. No se trata de un fallo.
	▶ Es posible que el sensor de afeitado no responda en función del tipo y la cantidad del gel de afeitado. Esto es normal.
	▶ El sensor de afeitado puede no responder cuando la capacidad de la batería es baja. Si esto sucediera, recargue la afeitadora. Aplique aceite. (Consulte la página 117.)
	▶ El sensor de afeitado puede no responder si la lámina exterior no dispone de suficiente aceite.



Problema	Acción
El sensor de afeitado responde incluso cuando la afeitadora no está en contacto con la piel.	<p>Elimine los recortes de la barba de la afeitadora.</p> <p>Limpie la lámina exterior con la escobilla. (Consulte la página 118.)</p> <p>▶ Cuando la afeitadora esté extremadamente sucia, retire el marco de la lámina y lávelo con agua. (Consulte la página 117.)</p> <p>Sustituya la lámina exterior.</p> <p>Vida útil estimada de la lámina exterior:</p> <p>▶ Aproximadamente 18 meses</p>

Problema	Acción
El tiempo de funcionamiento es corto incluso después de una carga completa.	<p>A pesar de que la afeitadora se puede utilizar durante aproximadamente 2 semanas después de una carga completa (en caso de afeitados en seco durante 3 minutos al día), el número de días de uso puede ser inferior dependiendo del uso que se haga de la misma (por ejemplo, cuando se utiliza para el afeitado con agua).</p> <p>▶ Aplique aceite.</p> <p>▶ Limpie la afeitadora.</p> <p>Cuando el número de operaciones por carga empiece a disminuir, la batería estará aproximándose al final de su vida útil.</p> <p>▶</p>

Problema	Acción
La afeitadora no funciona después de cargarla.	<ul style="list-style-type: none"> ▶ Utilice el aparato con una temperatura ambiente de aproximadamente 5 °C o superior. ▶ La batería ha alcanzado el final de su vida útil.
El sonido de funcionamiento varía durante el afeitado.	<ul style="list-style-type: none"> ▶ La afeitadora no funcionará con el adaptador de CA conectado. Utilice la afeitadora después de haberla cargado suficientemente y haber desconectado el adaptador de CA. ▶ El sensor de afeitado funciona. El sonido varía en función del grosor de la barba.

Problema	Acción
Emite un sonido fuerte.	<ul style="list-style-type: none"> ▶ Aplique aceite. Las cuchillas no se moverán suavemente si carecen de aceite en la lámina exterior, y necesitarán más energía. ▶ Es posible que la afeitadora emita un ruido fuerte debido al motor lineal. Esto no representa un problema. ▶ Confirme que la lámina exterior está bien acoplada. ▶ Limpie la lámina exterior con la escobilla. (Consulte la página 118.) ▶ Lave la lámina exterior con agua. (Consulte la página 117.)
El olor es cada vez más fuerte.	<ul style="list-style-type: none"> ▶ Limpie la afeitadora.
La lámina exterior se calienta.	<ul style="list-style-type: none"> ▶ Aplique aceite. ▶ Sustituya la lámina exterior si está dañada o deformada. (Consulte la página 118.)



Problema	Acción
No obtiene un afeitado tan apurado como antes.	▶ Limpie la afeitadora.
	▶ Aplique aceite.
	Sustituya la lámina exterior.
	▶ Vida útil estimada de la lámina exterior: Aproximadamente 18 meses

Servicio

Contacto

Visite el sitio Web de Panasonic, <http://www.panasonic.com>, o póngase en contacto con un centro de servicios autorizado (la dirección de contacto está en el folleto de garantía paneuropea) si necesita información o si la afeitadora o el cable de alimentación resultan dañados.

Piezas de repuesto

Las piezas de repuesto están disponibles en su distribuidor o en el Centro de Servicio.

Partes de repuesto para el modelo ES-LS6A	Lámina exterior	WES9600
Aceite lubricante		WES003P

Vida de la batería

La vida útil de la batería es de 3 años. La batería de esta afeitadora no está diseñada para que los consumidores la sustituyan. Reemplace la batería en un centro de servicio técnico autorizado.

Para protección ambiental y reciclaje de materiales

Esta afeitadora contiene una batería de iones de litio. Por favor asegúrese de que la batería sea desechada en algún lugar oficialmente designado, si es que existe alguno en su país.

Eliminación de Aparatos Viejos y de Pilas y Baterías Solamente para la Unión Europea y países con sistemas de reciclado



Estos símbolos en los productos, su embalaje o en los documentos que los acompañen significan que los productos eléctricos y electrónicos y pilas y baterías usadas no deben mezclarse con los residuos domésticos.

Para el adecuado tratamiento, recuperación y reciclaje de los productos viejos y pilas y baterías usadas llévelos a los puntos de recogida de acuerdo con su legislación nacional. En España, los usuarios están obligados a entregar las pilas en los correspondientes puntos de recogida. En cualquier caso, la entrega por los usuarios será sin coste alguno para éstos. El coste de la gestión medioambiental de los residuos de pilas y baterías está incluido en el precio de venta.

Si los elimina correctamente ayudará a preservar valiosos recursos y evitará potenciales efectos negativos sobre la salud de las personas y sobre el medio ambiente.

Para más información sobre la recogida o reciclaje, por favor contacte con su ayuntamiento. Puede haber sanciones por una incorrecta eliminación de este residuo, de acuerdo con la legislación nacional.



Nota para el símbolo de pilas y baterías (símbolo debajo)

Este símbolo puede usarse en combinación con el símbolo químico. En este caso, cumple con los requisitos de la Directiva del producto químico indicado.

Eliminación de la batería recargable interna

Retire la batería recargable interna antes de deshacerse de la afeitadora.

La batería debe desecharse de forma segura.

Por favor asegúrese de que la batería sea desechada en un lugar oficialmente designado, si existe alguno.

Esta figura solo debe utilizarse al desechar la afeitadora, no para repararla. Si usted desmonta la afeitadora, dejará de ser resistente al agua, lo que puede ocasionar un funcionamiento incorrecto.

- Retire la afeitadora del adaptador de CA.
- Pulse el interruptor de encendido para encender el aparato y déjelo encendido hasta que la batería este completamente descargada.



- Lleve a cabo los pasos ① a ⑤ y levante la batería, después retírela.
- Evite que se produzca un cortocircuito en los terminales positivo y negativo de la batería extraída y aisle los terminales colocando cinta adhesiva sobre los mismos.

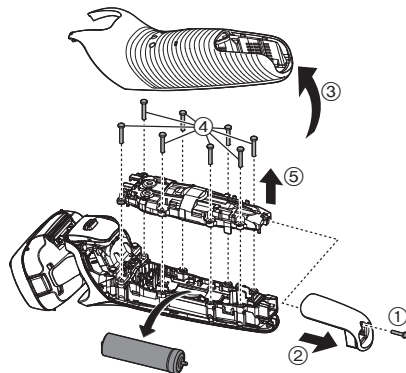

Especificaciones

Fuente de alimentación	Anote el número de placa que se encuentra en el adaptador de CA. (Conversión de voltaje automática)
Voltaje del motor	3,6 V ---
Tiempo de carga	Aproximadamente 1 hora
Ruido Acústico Aéreo	en el modo de afeitado: 64 (dB (A) ref 1 pW) en el modo de recortado: 65 (dB (A) ref 1 pW)

Este producto está destinado solamente para su uso doméstico.

Para más información sobre la eficiencia energética del producto, visite nuestra página web, www.panasonic.com, e introduzca el número de modelo en la máscara de búsqueda.

Panasonic

Brugsanvisning
(Til husholdningsbrug) Genopladelig barbermaskine
Modelnummer ES-LS6A

Indhold

Sikkerhedsforanstaltninger	128	OSS	138
Vigtig information	131	Fejlfinding	138
Identifikation af dele	132	Service	140
Klargøring	132	For miljømæssig beskyttelse og genbrug af materialer	140
Anvendelse	134	Specifikationer	142
Rengøring af barbermaskinen	136		
Udskiftning af systemets ydre folie	137		

Tak fordi du valgte dette Panasonic-produkt.

Læs venligst alle instruktioner inden brug, og opbevar denne brugsanvisning på et sikkert sted.

125

ADVARSEL

- Dette apparat kan anvendes af børn i alderen fra 8 år og opefter samt af personer med reducerede fysiske, sensoriske eller mentale evner eller manglende erfaring og viden, såfremt de har fået vejledning eller instruktioner i, hvordan de skal bruge apparatet på en sikker måde og forstår de farer, der kan opstå. Børn må ikke lege med apparatet. Rengøring og brugervedligeholdelse må ikke foretages af børn uden opsyn.
- Elledningen kan ikke udskiftes. Hvis ledningen er beskadiget, bør vekselstrømsadapteren kasseres.

- Denne Våd/Tør-barbermaskine kan bruges til våd barbering med barberskum eller til tør barbering. Du kan benytte denne vandtætte barbermaskine under bruseren og rengøre den med vand. Det følgende symbol betyder, at barbermaskinen er egnet til at bruge i brusebadet/badet.



- Brug ikke andet end den medfølgende vekselstrømsadapter til noget formål. Desuden må den medfølgende vekselstrømsadapter ikke anvendes til andre produkter. (Se side 132.)
- Det følgende symbol angiver, at der kræves en specifik aftagelig strømforsyning for at slutte det elektriske apparat til el-nettet. Strømforsyningens typereference er markeret i nærheden af symbolet.





Sikkerhedsforanstaltninger



Sørg for at følge disse anvisninger.

Følg nedenstående anvisninger for at forhindre ulykker, tilskadekomst eller tingskade.

■ Følgende diagram angiver graden af skade forårsaget af forkert betjening.

 FARE	Angiver en potentiel fare, der vil resultere i alvorlig tilskadekomst eller dødsfald.
 ADVARSEL	Angiver en potentiel fare, der kan resultere i alvorlig tilskadekomst eller dødsfald.
 FORSIGTIG	Angiver en potentiel fare, der kan resultere i mindre tilskadekomst eller tingskade.

■ Symbolerne er klassificeret og forklaret som følger.

	Dette symbol angiver forbud.
	Dette symbol angiver retningslinjer, der skal følges.

⚠ ADVARSEL

► Dette produkt

Dette produkt har et indbygget genopladeligt batteri. Må ikke kastes på ild, udsættes for varme, eller oplades, bruges eller efterlades i omgivelser med høje temperaturer.



- Dette kan det resultere i overophedning, antændelse eller eksplosion.

Produktet må ikke ændres eller repareres.



- Dette kan resultere i brand, elektrisk stød eller personskade.
Kontakt et autoriseret servicecenter for at få foretaget reparationer (udskiftning af batteri, m.m.).

Produktet må aldrig skilles ad, på nær ved bortskaffelse.



- Dette kan resultere i brand, elektrisk stød eller personskade.

ADVARSEL

- I tilfælde af en uregelmæssighed eller funktionsfejl Afbryd omgående enhver anvendelse og tag vekselstrømsadapteren fra, hvis der forekommer en uregelmæssighed eller fejl.
- Undladelse heraf kan resultere i brand, elektrisk stød eller personskade.
- <Tilfælde af uregelmæssighed eller fejl>
- Hovedkomponenten, vekselstrømsadapteren eller ledningen er deform eller unormalt varm.
 - Hovedkomponenten, adapteren eller ledningen lugter brændt.
 - Der forekommer en unormal lyd ved anvendelse eller opladning af hovedkomponenten.
 - Anmod omgående om eftersyn eller reparation hos et autoriseret servicecenter.
- **Strømforsyning**
-  Adapteren må aldrig sættes i stikkontakten eller tages ud med våde hænder.
- Dette kan resultere i elektrisk stød eller personskade.

Vekselstrømsadapteren må ikke nedsænkes i vand eller vaskes med vand.

Anbring ikke vekselstrømsadapteren over eller i nærheden af en vask eller et badekar med vand.

Benyt aldrig apparatet, hvis vekselstrømsadapteren er beskadiget, eller hvis strømstikket sidder løst i stikkontakten.



Ledningen eller strømstikket må ikke beskadiges.

- Ledningen eller strømstikket må ikke ødelægges eller ændres, ej heller bøjes eller trækkes med kraft. Ydermere må ledningen ikke klemmes, snoes eller ligge under noget tungt.

- Dette kan resultere i elektrisk stød eller brand som følge af kortslutning.

Produktet må ikke anvendes på nogen måde der overstiger den angivne kapacitet for stikkontakten eller ledningsnettet.



- Hvis den angivne kapacitet overskrides ved at der tilsluttes for mange stik til én kontakt, kan det forårsage brand som følge af overophedning.



Sæt strømstikket helt i.

- Undladelse heraf kan resultere i brand eller elektrisk stød.



Tag stikket til vekselstrømsadapteren ud af stikkontakten, når du rengør hoveddelen med vand.

- Undladelse heraf kan resultere i elektrisk stød eller personskade.



Rengør regelmæssigt strømstikket og barbermaskinestikket for at forhindre støvansamling.

- Undladelse heraf kan resultere i brand som følge af isoleringsfejl forårsaget af fugt.

ADVARSEL

► Forhindring af ulykker

-  **Må ikke opbevares inden for rækkevidde af børn eller babyer. Lad ikke børn bruge produktet.**
- Dele og tilbehør må ikke kommes i munden, da dette kan medføre ulykke eller skade.

Hvis olien indtages ved et uheld, skal man ikke forsøge at fremprovokere opkastning, men drikke en stor mængde vand og opsøge en læge.

-  **Hvis olien kommer i kontakt med øjnene, skal man straks skylle dem omhyggeligt med rindende vand og opsøge en læge.**
- Efterfølges disse instruktioner ikke, kan det medføre fysiske skader.

FORSIGTIG

► Beskyttelse af huden

-  **Læg ikke for stort tryk på systemets ydre folie mod din læbe eller andre dele af ansigtet. Systemets ydre folie må ikke anvendes på bumser eller skadet hud.**
- Gøres dette, kan det resultere i skader på huden.

Undlad at trykke på systemets ydre folie med kraft. Undlad også at røre ved systemets ydre folie med fingrene eller neglene under brug.

-  **Brug ikke dette produkt til hår på hovedet eller nogen anden del af kroppen.**
- Dette kan resultere i skader på huden eller reducere levetiden for systemets ydre folie.

-  **Kontrollér før brug, at systemets ydre folie ikke har revner eller er deformeret.**
- Undladelse af dette kan medføre skader på huden.

► Bemærk følgende forholdsregler

-  **Lad ikke metalgenstande eller affald sidde på strømstikket eller barbermaskinestikket.**
- Dette kan resultere i elektrisk stød eller brand som følge af kortslutning.

-  **Del ikke din barbermaskine med din familie eller andre personer.**
- Gøres dette, kan det resultere i infektion eller betændelse.

-  **Tag adapteren ud af stikkontakten, når den ikke oplader.**
- Undladelse heraf kan forårsage elektrisk stød eller brand på grund af overgang som følge af isoleringsforringelse.

Varetagelse af det udtagne batteri ved bortskaffelse

FARE

- Det genopladelige batteri må kun benyttes til dette apparat. Brug ikke batteriet til andre produkter.
- Oplad ikke batteriet, efter det er blevet fjernet fra produktet.
- Må ikke brændes eller udsættes for varme.
- Batteriet må ikke udsættes for vold, ej heller adskilles, ændres eller gennemhulles med et søm.
- Lad ikke de positive og negative poler på batteriet få kontakt med hinanden ved brug af metalgenstande.
- Bær og opbevar ikke batteriet sammen med metalliske smykker, såsom halskæder og hårnåle.
- Du må ikke bruge eller efterlade batteriet, hvor det kan blive udsat for høje temperaturer, såsom i direkte sollys eller i nærheden af andre varmekilder.
- Fjern aldrig røret.
- Dette kan det resultere i overophedning, antændelse eller eksplosion.

ADVARSEL

Efter det genopladelige batteri er taget ud, må det ikke opbevares inden for for børn og spædbørns rækkevidde.

- Batteriet vil skade kroppen, hvis det sluges ved et uheld. Hvis dette sker, skal en læge kontaktes med det samme.

Hvis batteriet lækker væske, og det kommer i kontakt med øjnene, må du ikke gnide dig i øjnene, men skylle omhyggeligt med rent vand som fx vand fra hanen.

- Undladelse heraf kan resultere i øjenskader. Kontakt en læge med det samme.

FORSIGTIG

Hvis batteriet lækker væske, og det kommer i kontakt med huden eller tøj, skal der skylles med rent vand som fx vand fra hanen.

- Undladelse heraf kan resultere i betændelse.

Vigtig information

- Forkæl dig selv med våde skumbarberinger mindst tre gange om ugen og mærk forskellen. Det kræver lidt tid at vænne sig til din Panasonic Våd/Tør-barbermaskine, da din hud og dit skæg behøver ca. en måned til at vænne sig til en ny barberingsmetode.
- Ved rengøring af barbermaskinen med vand må der ikke bruges saltvand eller varmt vand. Læg ikke barbermaskinen i blød i vand i længere tid.
- Oplad apparatet korrekt i henhold til brugsanvisningen. (Se side 132 "Opladning af barbermaskinen".)
- Dette apparat har et batteri, der kun kan udskiftes af kvalificerede personer. Kontakt et autoriseret servicecenter for nærmere oplysninger om reparation.

Bemærk følgende forholdsregler

► Under anvendelse

- Lad ikke systemets ydre folie komme i kontakt med hårde genstande.
Gøres dette, kan det medføre skade på systemets ydre folie, da den er meget tynd og let deformeres.
- Må ikke tabes eller stødes imod andre genstande.
Gøres dette, kan det resultere i personskaade.

► Under opbevaring



- Opbevar barbermaskinen på et sted med lav luftfugtighed efter brug.
Undladelse heraf kan resultere i funktionsfejl på grund af kondensation eller rust.
- Sørg for, at anbringe beskyttelsesdækslet på barbermaskinen, når den transporteres eller opbevares.
Undladelse heraf kan resultere i skader på huden eller reducere levetiden for systemets ydre folie.

► Under rengøring

- Tør ikke hovedenheden med en hårtørrer eller en varmeblæser.
Gøres dette kan det resultere i funktionsfejl eller deformation af delene.
- Udsæt ikke barbermaskinen med folierammen afmonteret for direkte sollys.
Gøres dette kan det svække det vandtætte gummi og dermed forringes den vandtætte funktion, hvilket resulterer i funktionsfejl.

Identifikation af dele

A Hoveddel

- ① Beskyttelsesdæksel
- ② Systemets ydre folie
- ③ Folieramme
- ④ Glatte valser
 - De hjælper barbermaskinen til at glide lettere over huden.
- ⑤ Frigørelsesknapper for folieramme
- ⑥ Afbryderkontakt
- ⑦ Lampedisplay
 - a. Batterikapacitetslampe
 - b. Batteristatuslampe ()
 - c. Låseindikator ()
- ⑧ Opladningsstik

⑨ Ydre folie-sektion

⑩ Frigørelsesknapper for systemets ydre folie

⑪ Trimmer

⑫ Trimmerhåndtag

B Vekselstrømsadapter (RE7-87)

⑬ Adapter

⑭ Strømsstik

⑮ Ledning

⑯ Barbermaskinestik

Tilbehør

C Rejseetui

D Rengøringsbørste

E Olie

F Brugsanvisning

G Garantibevis

Klargøring

Opladning af barbermaskinen

- Sluk barbermaskinen.
- Tør eventuelle vanddråber af opladningsstikket.

1 Sæt barbermaskinesticket [E16] i barbermaskinen.

2 Sæt adapteren [E13] i en stikkontakt.

- Kontrollér, at batteristatuslampen (☞) lyser.
- Opladningen er komplet efter ca. 1 time.

3 Frakobl adapteren, når opladningen er fuldført.

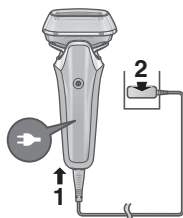

Bemærk!

Du kan ikke anvende barbermaskinen under opladning.

Hurtigopladning

Selv om batteriet løber tørt, kan du barbere dig én gang efter 3 minutters opladning.
(Dette vil variere afhængig af brug.)

Under opladning



☞ lyser.
Batterikapacitetslampen stiger, efterhånden som opladningen skrider frem.

Efter gennemført opladning



Hele batterikapacitetslampen og ☞ lyser og slukker dernæst efter 5 sekunder.

Noter

- Når barbermaskinen oplades første gang, eller når den ikke har været brugt i over 6 måneder, skifter opladningstiden muligvis, eller batteristatuslampen (☞) lyser muligvis ikke i nogle få minutter. Den vil lyse på et tidspunkt, hvis tilsluttet.
- Den anbefalede omgivelsestemperatur til opladning er 10 °C – 35 °C. Under ekstremt høje eller lave temperaturer kan det tage længere tid at oplade, eller batteristatuslampen (☞) blinker hurtigt, og batteriet vil muligvis ikke oplade korrekt.
- Barbermaskinen kan bruges i cirka 2 uger med en fuld opladning.
(Baseret på én 3-minutters tørbarbering pr. dag i omgivelsestemperaturer på mellem 20 °C og 30 °C.)
Antallet af brugsdage afhænger af følgende forhold.
 - Skæggets tykkelse
 - Tryk, der påføres huden
 - Brugshyppighed af den soniske vibrationsrengøringsfunktion
- Hvis du hører støj fra radioen eller andre kilder under brug eller opladning af apparatet, skal du bruge apparatet et andet sted.



Anvendelse

Barbering af skæg

1 Tryk på og barbér.

- “Barberingssensoren”, der automatisk justerer effekten afhængigt af skægtykkelse, går i aktion. Barbermaskinen anvender høj effekt på områder med kraftig skægvækst og lavere effekt på områder, hvor skægvæksten er sparsom, således at påvirkning af huden mindskes.



Tips til bedre barbering

Hold hele systemets ydre folie vinkelret mod huden og barbér ved at lade barbermaskinen glide langsomt over ansigtet mod skægretningen.

- Skægget under hagen og på struben barberes lettest ved at strække huden ud, så skægget står op.
- Undgå beskadigelse af systemets ydre folie ved ikke kun at barbære med en del af folien mod huden.

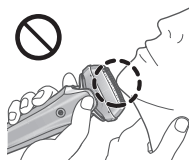
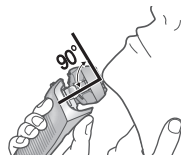

2 Tryk på , når du er færdig.

134

Under brug



Den resterende batterikapacitet vises og slukker derefter efter 5 sekunder.

- Den omtrentlige batterikapacitet vises.

Efter brug



Den resterende batterikapacitet blinker og slukker derefter efter 5 sekunder.

Når batterikapaciteten er lav, Den laveste batterikapacitetslampe lyser, når barbermaskinen betjenes.

Apparatet bipper to gange, efter det er blevet slukket.

- Du kan barbære 2 til 3 gange. (Dette vil variere afhængigt af brug.)











Noter

- Apparatet fungerer muligvis ikke i omgivelsestemperaturer på mindre end cirka 5 °C.
- Barberingssensoren reagerer muligvis ikke, afhængigt af typen og mængden af barbergel, men dette er normalt.
- Afhængigt af skæggets tykkelse eller mængden af skægrest i barberhovedet reagerer barberingssensoren muligvis ikke, og driftslyden ændres muligvis ikke. Dette er ikke unormalt.
- Placér fingrene på fingerstøtten under brug af barbermaskinen. Derved undgår du fejlbetjening.







- Den soniske vibrationsrengøringsfunktion aktiveres, når du trykker på afbryderen i mere end 2 sekunder, mens barbermaskinen ikke kører. (Se side 136.) Du kan ikke barbere dig med den denne funktion.

Brug og visning af låseindikatoren

► Aktivering af afbryderen

<p>1. Tryk én gang på  og slip så.</p> <ul style="list-style-type: none"> • Barbermaskinen er i gang. 	<p>2. Tryk på  i mindst 2 sekunder, indtil låseindikatoren () tænder.</p> <ul style="list-style-type: none"> • Barbermaskinen stopper. 	<p>3. Slip .</p> <ul style="list-style-type: none"> • Låseindikatorlampen () lyser op i 5 sekunder og slukker så.
		

► Deaktivering af afbryderen

<p>1. Tryk på  i mindst 2 sekunder, indtil låseindikatoren () slukker.</p>	<p>2. Når barbermaskinen starter, skal du slippe .</p> <ul style="list-style-type: none"> • Låseindikatoren () vil slukke.
	

- Afbryderen låses, når låseindikatoren () blinker i 5 sekunder, og barbermaskinen fungerer ikke, selvom der trykkes på afbryderen.

► Brug af trimmeren

1. Skub trimmerhåndtaget op til "mm"-positionen, så trimmeren står lodret.
2. Tryk på  og trim.



Tryk og hold den øverste knap () og skub trimmerhåndtaget ned for at sænke trimmeren.

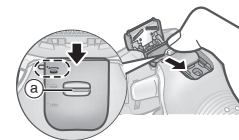

Tips til optimal brug

Hold forsigtigt trimmerkanten vinkelret mod huden og kørs langsomt nedad.

Trimning af bakkenbarter

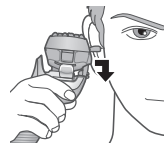

Forbarbering af langt skæg



► Udskiftning af barberhovedet

Du kan ændre drejefunktionen.

“☎”

Barberhovedet bevæges for at undgå ubarberede pletter.



“☐”

Barbermaskinens hoved kan fastlåses.



Rengøring af barbermaskinen

Vi anbefaler rengøring af barbermaskinen efter hver brug.

Rengøring med vand

• Sluk barbermaskinen og fjern vekselstrømsadapteren.

1 Kom håndsæbe og vand på systemets ydre folie [A②].



2 Tryk på i mindst 2 sekunder for at aktivere den soniske vibrationsrengøringsfunktion.

- Skumsprøjt hindres.
- Lampen blinker skiftevis.

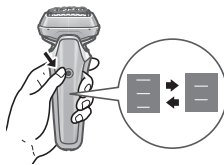

- Efter cirka 20 sekunder, vil den slukkes automatisk, eller du kan slukke den ved at trykke på afbryderen.

3 Fjern den ydre kappe-sektion [A⑨] og rengør den under rindende vand.

- Se side 137 for oplysninger om afgang af den ydre folie-sektion.
- Du kan reducere sprøjt ved at skylle barbermaskinen i den soniske vibrationsrengøringsfunktion.
- Når du har skyllet med vand, rystes barbermaskinen op og ned nogle få gange for at fjerne overskydende fugt, og evt. vanddråber fjernes med en tør klud.



4 Tør den ydre folie-sektion, barbermaskinen og trimmeren [A⑪] til de er helt tørre.

- Lad barbermaskinen tørre i skyggen og undgå direkte sollys.

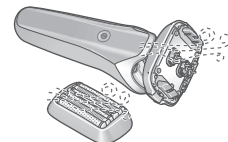

5 Smør barbermaskinen.

Derved fortsætter bladene med at glide let, så en vedvarende behagelig barbering opnås.

1. Kom en dråbe olie på hver af systemets ydre folier.
2. Hæv trimmeren, og kom en dråbe olie på.
3. Tænd for barbermaskinen, og lad den køre i ca. fem sekunder.
4. Sluk for barbermaskinen, og tør evt. overskydende olie på systemets ydre folie af med en blød klud.



Noter

- Brug ikke rengøringsmiddel til køkken eller badeværelse bortset fra håndsæbe.
Gøres dette, kan det resultere i funktionsfejl.
- Pas på ikke at banke hoveddelen mod vasken eller andre genstande, når du ryster vandet af den. Sker det, kan det resultere i funktionsfejl.
- Tør ikke barbermaskinen af med fortynder, rensbenzin, alkohol mv.
Gøres dette, kan det resultere i funktionsfejl eller revner eller misfarvning af delene.
Tør af med mildt sæbevand.

Rengøring med børsten

Fjern den ydre folie-sektion.
(Se denne side.)

Rengør systemets ydre folie i de områder, der er angivet med en cirkel, hver gang du anvender barbermaskinen. Ellers kan der muligvis opstå unormal lyd.

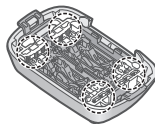

► Rengøring med den lange børste

Rengør folierammen [A③], systemets ydre folie [A②], hoveddelen [A] og trimmeren [A①] med den lange børste.



Udskiftning af systemets ydre folie

systemets ydre folie

én gang hver 18. måned

► Fjern den ydre folie-sektion

Tryk på frigørelsesknapperne til folierammen [A⑤] og løft den ydre folie-sektion [A⑨] opad.

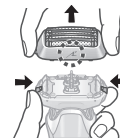

► Påsæt den ydre folie-sektion

Efter folieramme-mærket (↗) er drejet, så det peger fremad, sættes den ydre folie-sektion [A⑨] på barbermaskinen, indtil den klikker.

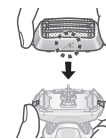

► Udskiftning af systemets ydre folie

1. Tryk på frigørelsesknapperne til systemets ydre folie [A⑩] og træk systemets ydre folie nedad [A②].

- Tryk ikke for hårdt på frigørelsesknapperne for systemets ydre folie.

Dette kan bøje systemets ydre folie, så det ikke er muligt at påsætte folierammen.

2. Stil folieramme-mærket (↗) og systemets ydre folie-mærket (△) ud for hinanden og sæt dem ordentligt sammen, indtil du hører et klik.

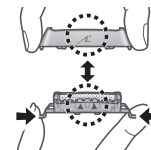

Bemærk!

Smid ikke folierammen ud.

GB

D

F

I

NL

E

DK

P

N

S

FIN

PL

CZ

SK

H

RO

TR

OSS

Spørgsmål	Svar
Behøver dette produkt indre blade?	▶ Ydre folier og indre blade er integreret i systemets ydre folie.
Vil batteriet blive forringet, hvis det ikke bruges i længere tid?	▶ Batteriet vil blive forringet, hvis det ikke bruges i over 6 måneder, så sørg for, at oplade det mindst en gang hver 6. måned.
Kan jeg oplade barbermaskinen efter hver brug?	▶ Batteriet er et litium-ion, så opladning efter hver brug har ingen effekt på batteriets levetid.
Hvorfor skal adapteren frakobles efter opladning?	▶ Det påvirker ikke batteriets ydeevne, hvis det oplades i mere end 1 time, men kobl adapteren fra af sikkerhedshensyn og for at spare energi.
Hvad består den dedikerede olie af?	▶ Olien består af flydende paraffin.
Hvorfor bipper apparatet to gange, efter det er blevet slukket?	▶ Lyden angiver, at batterikapaciteten er lav. Oplad venligst apparatet.

Fejlfinding

Udfør følgende handlinger.

Hvis problemerne stadig ikke kan løses, skal du kontakte den butik, hvor du købte enheden eller et autoriseret Panasonic-servicecenter, angående reparation.

Problem	Handling
Afbryderen tænder ikke for barbermaskinen.	▶ Lås op for afbryderen. (Se side 135.)
Barberingssensoren reagerer ikke.	▶ Afhængigt af skæggets tykkelse eller mængden af skægrester i barberhovedet reagerer barberingssensoren muligvis ikke, og driftslyden ændres muligvis ikke. Dette er ikke unormalt.
	▶ Barberingssensoren reagerer muligvis ikke, afhængigt af typen og mængden af barbergel, men dette er normalt.
	▶ Barberingssensoren reagerer muligvis ikke, når den resterende batterikapacitet er lav. Hvis dette sker, skal barbermaskinen oplades.
	▶ Påfør olie. (Se side 136.)
	▶ Barberingssensoren reagerer muligvis ikke, hvis der ikke er nok olie på systemets ydre folie.

Problem	Handling
Barberingssensoren reagerer, selvom barbermaskinen ikke er i kontakt med huden.	<p>Fjern skæghårene fra barbermaskinen. Rengør systemets ydre folie med en børste. (Se side 137.)</p> <p>▶ Når barbermaskinen er meget snavset, skal du fjerne folierammen og vaske den med vand. (Se side 136.)</p> <p>Udskift systemets ydre folie.</p> <p>▶ Forventet levetid for systemets ydre folie: Ca. 18 måneder</p>
Barbermaskinen fungerer kun i kort tid selv efter en fuld opladning.	<p>Selvom barbermaskinen kan anvendes i ca. 2 uger efter en fuld opladning (forudsat at den anvendes til 3 minutters</p> <p>▶ tørbarbering pr. dag), kan antallet af brugsdage være lavere, alt efter hvordan barbermaskinen anvendes (hvis den f.eks. anvendes til vådbarbering).</p> <p>▶ Påfør olie.</p> <p>▶ Rengør barbermaskinen.</p> <p>Når barbermaskinen begynder at fungere i kortere og kortere tid efter hver opladning, er batteriet ved at være slidt op.</p> <p>▶</p>

Problem	Handling
Barbermaskinen fungerer ikke, selv efter opladning.	<p>Brug apparatet i omgivelsestemperaturer på cirka 5 °C eller højere.</p> <p>▶ Batteriet er slidt op.</p> <p>Barbermaskinen fungerer ikke, hvis vekselstrømsadapteren er tilsluttet. Brug barbermaskinen, når den er blevet tilstrækkeligt opladet, og vekselstrømsadapteren er frakoblet.</p>
Driftlyden ændres under barberingen.	<p>▶ Barberingssensoren er i funktion. Lyden ændres afhængigt af skæggets tykkelse.</p>
Laver en høj lyd.	<p>Påfør olie. Bladene bevæger sig ikke jævnt, når der ingen olie er på systemets ydre folie, hvorved der behøves mere strøm.</p> <p>▶ Barbermaskinen laver en gennemtrængende lyd på grund af det lineære motordrev. Dette udgør ikke et problem.</p> <p>▶ Bekræft, at systemets ydre folie er monteret ordentligt.</p> <p>Rengør systemets ydre folie med en børste. (Se side 137.)</p> <p>▶ Vask systemets ydre folie med vand. (Se side 136.)</p>

Problem	Handling
Lugten bliver kraftigere.	▶ Rengør barbermaskinen.
Systemets ydre folie bliver varm.	▶ Påfør olie.
	Udskift systemets ydre folie, hvis den bliver beskadiget eller deformeret. (Se side 137.)
Du får ikke en lige så tæt barbering som før.	▶ Rengør barbermaskinen.
	▶ Påfør olie.
	Udskift systemets ydre folie. Forventet levetid for systemets ydre folie: Ca. 18 måneder

Service

Kontakt

Besøg venligst Panasonics website <http://www.panasonic.com> eller kontakt et autoriseret servicecenter (du kan finde kontaktdresserne i det fælleseuropæiske garantihæfte.), hvis du behøver oplysninger, eller hvis barbermaskinen eller ledningen bliver beskadiget.

Reserve dele

Reserve dele kan købes hos din forhandler eller servicecenter.

Reserve dele til ES-LS6A	Systemets ydre folie	WES9600
Smørelolie		WES003P

Batteri-levetid

Levetiden for batteriet er 3 år. Batteriet i denne barbermaskine er ikke beregnet til at blive udskiftet af forbrugeren. Få batteriet udskiftet hos et autoriseret servicecenter.

For miljømæssig beskyttelse og genbrug af materialer

Denne barbermaskine indeholder et Lithium-ion batteri. Sørg for, at batteriet bortskaffes på en officiel genbrugsstation, hvis der findes en sådan i dit land.

Indsamling af elektronikskrot og brugte batterier Kun for Den Europæiske Union og lande med retursystemer



Disse symboler på produkter, emballage og/eller ledsagedokumenter betyder, at brugte elektriske og elektroniske produkter og batterier ikke må blandes med almindeligt husholdningsaffald.

For korrekt behandling, indsamling og genbrug af gamle produkter og batterier, skal du tage dem til indsamlingssteder i overensstemmelse med den nationale lovgivning.

Ved at skaffe sig af med dem på korrekt vis hjælper du med til at spare værdifulde ressourcer og forhindre eventuelle negative påvirkninger af menneskers sundhed og miljøet.

Ønsker du mere udførlig information om indsamling og genbrug skal du kontakte din kommune.

Usagkyndig bortskaffelse af elektronikskrot og batterier kan eventuelt udløse bødeforlæggelse.



Information om batterisymbol (eksempler nedenfor)

Dette symbol kan anvendes sammen med et kemisk symbol. I så fald opfylder det kravene for det direktiv, som er blevet fastlagt for det pågældende kemikalie.

Bortskaffelse af det indbyggede genopladelige batteri

Tag det indbyggede genopladelige batteri ud, inden barbermaskinen kasseres.

Batteriet skal bortskaffes på sikker vis.

Sørg for, at batteriet indleveres på et sted, der er officielt beregnet til dette formål, hvis der findes et sådant.

Denne illustration må kun anvendes ved bortskaffelse af barbermaskinen og må ikke bruges til at reparere den. Hvis du selv skiller barbermaskinen ad, vil den ikke længere være vandtæt, hvilket kan medføre funktionsfejl.

- Fjern barbermaskinen fra vekselstrømsadapteren.
- Tænd for apparatet ved at trykke på afbryderknappen, og lad det være tændt, indtil batteriet er helt afladet.
- Udfør trin ① til ⑤, løft batteriet og fjern det derefter.
- Sørg for, at du ikke kortlutter de positive og negative terminaler på batteriet, og isoler terminalerne ved at vikke tape omkring dem.

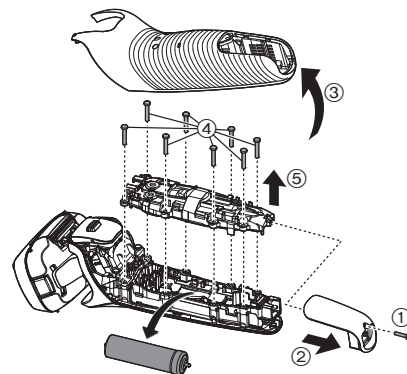

Specifikationer

Strømkilde	Se navnepladen på vekselstrømsadapteren. (Automatisk spændingskonvertering)
Motorspænding	3,6 V ---
Opladningstid	Ca. 1 time
Luftbåren akustisk støj	under barbering: 64 (dB (A) re 1 pW) under trimning: 65 (dB (A) re 1 pW)

Dette produkt er kun beregnet til privat brug.

Yderligere oplysninger om produktets energieffektivitet fremgår af vores hjemmeside, www.panasonic.com, indtast modelnummeret i søgeboksen.

Panasonic

Instruções de Funcionamento
(Utilização doméstica) Máquina de barbear recarregável
Modelo n.º ES-LS6A

Índice

Precauções de segurança.....	146	Perguntas mais frequentes	157
Informações importantes.....	149	Resolução de problemas	157
Identificação das peças	150	Assistência.....	160
Preparação	150	Para proteção ambiental e	
Como utilizar.....	152	reciclagem dos materiais.....	161
Limpeza do aparelho de barbear	154	Especificações.....	162
Substituição da lâmina exterior do			
sistema	156		

Obrigado por adquirir este produto Panasonic.

Antes de utilizar este aparelho, leia estas instruções completamente e guarde-as para futuras consultas.

ADVERTÊNCIA

- Este aparelho pode ser utilizado por crianças a partir dos 8 anos e pessoas com capacidades físicas, sensoriais ou mentais reduzidas ou sem experiência e conhecimento de utilização caso tenham recebido supervisão ou instruções relativas à utilização segura do aparelho e compreendam os perigos envolvidos. As crianças não devem brincar com o aparelho. A limpeza e manutenção não devem ser realizadas por crianças sem supervisão.
- O cabo de alimentação não pode ser substituído. Se o cabo estiver danificado, deve substituir o transformador de CA.

- Este aparelho de barbear molhado/a seco pode ser usado para um barbear molhado com espuma de barbear ou para um barbear a seco. Poderá usar este aparelho de barbear, à prova de água, no duche e lavá-lo em água. O símbolo seguinte significa que o aparelho é adequado para utilização no banho ou no duche.



- Não utilize qualquer outro dispositivo além do transformador de CA incluído para qualquer efeito. Além disso, não utilize qualquer outro aparelho com o transformador de CA incluído. (Veja a pág. 150.)
- O símbolo seguinte significa que é necessária uma fonte de alimentação amovível específica para ligar o aparelho à corrente elétrica. A referência do tipo de fonte de alimentação está indicada junto do símbolo.





Precauções de segurança

Cumpra as instruções aqui apresentadas.

Para prevenir acidentes, ferimentos ou danos materiais, por favor, cumpra as instruções apresentadas em seguida.

■ **A tabela seguinte indica o grau dos danos provocados por uma utilização incorreta.**

 **PERIGO** Indica um perigo potencial que resultará em ferimentos graves ou morte.

 **ADVERTÊNCIA** Indica um perigo potencial que poderá resultar em ferimentos graves ou morte.

 **CUIDADO** Indica um perigo potencial que poderá resultar em ferimentos menores ou danos materiais.

■ **Os símbolos são classificados e explicados da seguinte forma.**

 Este símbolo indica uma proibição.

 Este símbolo indica um requisito que tem de ser cumprido.

ADVERTÊNCIA

► Este produto

Este produto tem uma bateria recarregável incorporada. Não a lance no fogo, não aplique calor, nem a carregue, use ou deixe num ambiente com uma temperatura elevada.



- Caso contrário, poderá ocorrer sobreaquecimento, ignição ou explosão.

Não modifique nem repare o aparelho pelos seus próprios meios.



- Caso contrário, poderá ocorrer um incêndio, choque elétrico ou ferimentos.

Contacte um centro de assistência autorizado para reparar o aparelho (substituição da bateria, etc.).

Nunca desmonte o aparelho, exceto quando proceder à sua eliminação.



- Caso contrário, poderá ocorrer um incêndio, choque elétrico ou ferimentos.

ADVERTÊNCIA

► Em caso de uma anormalidade ou falha

Pare imediatamente de utilizar o aparelho e remova o transformador de CA se ocorrer uma anormalidade ou falha.

- Se não o fizer, poderá ocorrer um incêndio, um choque elétrico ou ferimentos.

<Casos de anormalidade ou falha>



• **A unidade principal, o transformador de CA ou o cabo está deformado ou anormalmente quente.**

• **A unidade principal, o transformador ou o cabo cheira a queimado.**

• **É emitido um som anormal durante a utilização ou o carregamento da unidade principal.**

- Solicite imediatamente a inspeção ou reparação num centro de assistência autorizado.

► Alimentação elétrica

Não ligue nem desligue o transformador da tomada elétrica com uma mão molhada.



- Caso contrário, poderá ocorrer um choque elétrico ou ferimentos.

Não mergulhe o transformador de CA em água nem o lave com água.

Não coloque o transformador de CA por cima ou próximo de um lavatório ou de uma banheira com água. Nunca utilize o aparelho se o transformador de CA estiver danificado ou se a ficha de alimentação encaixar com folga na tomada elétrica.



Não danifique o cabo nem a ficha de alimentação.

• **Não deforme, modifique, dobre forçosamente nem puxe o cabo ou a ficha de alimentação.**

Além disso, não coloque nada pesado em cima do cabo nem torça ou comprima.

- Caso contrário, poderá ocorrer um choque elétrico ou incêndio devido a um curto-circuito.

Não utilize o aparelho de forma que exceda a potência nominal da tomada elétrica ou da instalação elétrica.



- Exceder a potência nominal ao ligar demasiadas fichas à tomada elétrica poderá causar um incêndio devido a sobreaquecimento.

Insira completamente a ficha de alimentação.



- Se não o fizer, poderá ocorrer um incêndio ou choque elétrico.

Desligue o transformador de CA quando lavar o corpo principal com água.



- Se não o fizer, poderá ocorrer um choque elétrico ou ferimentos.

GB

D

F

I

NL

E

DK

P

N

S

FIN

PL

CZ

SK

H

RO

TR

ADVERTÊNCIA



Limpe periodicamente a ficha de alimentação e a ficha do aparelho para impedir a acumulação de pó.

- Se não o fizer, poderá ocorrer um incêndio devido a uma falha de isolamento causada por humidade.

► Prevenção de acidentes

Não o coloque ao alcance de crianças ou bebés.



Não os deixe utilizar o aparelho.

- Colocar peças ou acessórios na boca pode causar um acidente ou ferimentos.

Se for ingerido óleo acidentalmente, não provoque o vômito. Beba uma grande quantidade de água e contacte um médico.



Se óleo entrar em contacto com os olhos, lave de imediato e abundantemente com água corrente e consulte um médico.

- O incumprimento destas instruções pode resultar em problemas físicos.

CUIDADO

► Proteção da pele

Não utilize força excessiva ao aplicar a lâmina exterior do sistema contra o lábio ou outras zonas da cara.



Não aplique a lâmina exterior do sistema diretamente sobre manchas ou feridas na pele.

- Se o fizer poderão ocorrer ferimentos na pele.

Não exerça pressão excessiva na lâmina exterior do sistema. Além disso, não toque na lâmina exterior do sistema com os dedos ou unhas quando estiver em utilização.



Não utilize este aparelho para o cabelo nem em qualquer outra parte do corpo.

- Se o fizer, poderão ocorrer ferimentos na pele ou reduzir a vida útil da lâmina exterior do sistema.



Verifique se a lâmina exterior do sistema tem fissuras ou deformações antes de a utilizar.

- Se não o fizer, poderão ocorrer ferimentos na pele.

► Precauções a ter em conta

Não permita que objetos de metal ou lixo se coleem à ficha de alimentação ou à ficha do aparelho.



- Caso contrário, poderá ocorrer um choque elétrico ou incêndio devido a um curto-circuito.

O aparelho de barbear não deve ser usado por familiares ou outras pessoas.



- Tal poderia provocar uma infeção e/ou uma inflamação.

Desligue o transformador da tomada elétrica quando não estiver a carregar.



- Se não o fizer, poderá ocorrer um choque elétrico ou incêndio devido à fuga elétrica resultante da deterioração do isolamento.

Manuseamento da bateria removida ao eliminá-la

PERIGO

- A bateria recarregável destina-se a ser utilizada apenas com este aparelho. Não use a bateria com outros aparelhos.
- Não carregue a bateria depois de esta ter sido retirada do aparelho.
- Não deite a bateria para o fogo nem a aqueça.
- Não bata, desmonte, modifique nem perfure com um prego.
- Evite que os terminais positivo e negativo da bateria entrem em contacto através de objetos metálicos.
- Não transporte nem guarde a bateria juntamente com peças metálicas, tal como colares e ganchos de cabelo.
- Não utilize nem deixe a bateria em locais onde fique exposta a altas temperaturas, tais como sob a luz direta do sol ou próximos de outras fontes de calor.
- Nunca retire o revestimento do tubo.
 - Caso contrário, poderá ocorrer sobreaquecimento, ignição ou explosão.

ADVERTÊNCIA

- Depois de retirar a bateria recarregável, mantenha-a fora do alcance de crianças e bebés.**
- A bateria irá prejudicar o organismo se for ingerida acidentalmente.
Se isso acontecer, consulte imediatamente um médico.

Se ocorrer uma fuga do líquido da bateria e este entrar em contacto com os olhos, não esfregue os olhos e enxague abundantemente com água limpa, como a água da torneira.

- Se não o fizer, poderão ocorrer ferimentos nos olhos. Consulte imediatamente um médico.

CUIDADO

Se ocorrer uma fuga do líquido da bateria e este entrar em contacto com a pele ou o vestuário, enxague com água limpa, como a água da torneira.

- Se não o fizer, poderá ocorrer uma inflamação.

Informações importantes

- Barbeie-se com espuma durante pelo menos três semanas e note a diferença. É necessário algum tempo para se habituar ao aparelho de barbear Panasonic molhado/seco porque a sua pele e barba precisam de cerca de um mês para se ajustarem a qualquer novo método de barbear.
- Se limpar o aparelho de barbear com água, não use água salgada nem água quente. Não submerja o aparelho de barbear em água durante muito tempo.
- Carregue o aparelho corretamente de acordo com estas Instruções de Funcionamento. (Consulte a página 150 “Carregar o aparelho de barbear”.)
- Este aparelho está equipado com uma bateria que deve ser substituída apenas por pessoas qualificadas. Por favor, contacte um centro de serviço autorizado para obter detalhes sobre a reparação.

Precauções a ter em conta

► Quando utilizar

- Não permita que a lâmina exterior do sistema entre em contacto com objetos sólidos.
Se o fizer a lâmina exterior do sistema poderá ficar danificada, pois é muito fina e deforma-se facilmente.
- Não deixe cair e evite que o aparelho bata contra outros objetos.
Caso contrário, poderão ocorrer ferimentos.

► Quando arrumar

- Após utilização, guarde o aparelho de barbear num local com pouca humidade.
Se não o fizer, poderá provocar uma falha devido a condensação ou ferrugem.
- Coloque a tampa protetora no aparelho de barbear quando tiver de o transportar ou pretender arrumá-lo.
Se não o fizer, poderão ocorrer ferimentos na pele ou reduzir a vida útil da lâmina exterior do sistema.

► Quando limpar

- Não seque a unidade principal utilizando um secador ou um aquecedor com ventilador.
Caso contrário, poderá ocorrer uma falha ou a deformação das peças.
- Não deixe o aparelho de barbear com a estrutura da lâmina desmontada em locais onde fique exposto à luz direta do sol.
Caso contrário, a borracha à prova de água poderá deteriorar-se, diminuindo a qualidade da função à prova de água e podendo provocar uma falha.

150

Identificação das peças

A Corpo principal

- ① Tampa protetora
- ② Lâmina exterior do sistema
- ③ Estrutura da lâmina
- ④ Rolos suaves
 - Ajudam a deslizar mais facilmente sobre a pele.
- ⑤ Botões de libertação da estrutura da lâmina
- ⑥ Interruptor de funcionamento
- ⑦ Painel luminoso
 - a. Indicador luminoso da capacidade da bateria
 - b. Luz de indicação de carregamento (🔋)
 - c. Luz de bloqueio do interruptor (🔒)

- ⑧ Tomada do aparelho
 - ⑨ Parte externa
 - ⑩ Botões de libertação da lâmina exterior do sistema
 - ⑪ Aparador
 - ⑫ Punho do aparador
- ### B Transformador de CA (RE7-87)
- ⑬ Transformador
 - ⑭ Ficha de alimentação
 - ⑮ Cabo
 - ⑯ Ficha do aparelho

Acessórios

- C Estojos de viagem
- D Pincel de limpeza
- E Óleo
- F Instruções de Funcionamento
- G Cartão de Garantia

Preparação

Carregar o aparelho de barbear

- Desligue o aparelho de barbear.
- Limpe quaisquer gotas de água da tomada do aparelho.

1 Introduza a ficha do aparelho [E16] no aparelho de barbear.

2 Ligue o transformador [B13] a uma tomada elétrica.

- Verifique se a luz de indicação de carregamento (☐) se acende.
- O carregamento está concluído após aproximadamente 1 hora.

3 Desligue o transformador quando o carregamento estiver concluído.

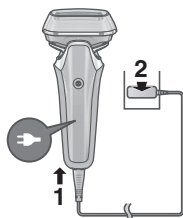

Nota

Não pode usar o aparelho de barbear enquanto este estiver a carregar a bateria.

Carregamento rápido

Mesmo que a bateria acabe, pode fazer a barba após um carregamento de 3 minutos.
(Isto dependerá da utilização.)

Durante o carregamento



☐ acende.

O indicador luminoso da capacidade da bateria irá aumentar à medida que o carregamento prossegue.

Após completar o carregamento



Todos os indicadores luminosos da capacidade da bateria e ☐ irão acender-se e, em seguida, apagar-se ao fim de 5 segundos.

Notas

- Quando carrega o aparelho de barbear pela primeira vez, ou quando não o usa há mais de 6 meses, o tempo de carregamento pode mudar ou a luz de indicação de carregamento (☐) pode não se acender durante alguns minutos. A luz acabará por acender-se se mantiver o aparelho em carregamento.
- A temperatura ambiente recomendada para o carregamento é de 10 °C – 35 °C. Poderá demorar mais tempo a carregar ou a luz de indicação de carregamento (☐) piscará rapidamente e a bateria poderá não ser carregada corretamente se estiver sujeita a temperaturas extremamente elevadas ou baixas.



- O aparelho de barbear pode ser utilizado durante, aproximadamente, 2 semanas se a bateria estiver completamente carregada.

(Com base numa utilização diária de 3 minutos para um barbear a seco com um intervalo de temperatura ambiente de 20 °C – 30 °C.)

O número de dias de utilização varia em função das seguintes condições:

- Espessura da barba
 - Pressão aplicada sobre a pele
 - Frequência de utilização do modo de limpeza de vibração sónica
- Se existir ruído de rádio ou de outras fontes enquanto utiliza ou carrega o aparelho, desloque-se para outro local para usar o aparelho.

Como utilizar

Desfazer a barba

1 Prima e barbeie.

- Funcionará o “sensor de barbear”, que ajusta automaticamente a potência, em função do tamanho da barba. Irá barbear com elevada potência as zonas em que a barba é mais espessa, reduzindo a potência nas zonas em que a barba é fina, para reduzir a pressão na pele.



Dicas para um melhor barbear

Aplice toda a lâmina exterior do sistema perpendicularmente sobre a pele e barbeie deslizando lentamente o aparelho de barbear sobre o rosto, contrariamente ao poro da barba.

- A barba por baixo do queixo e à volta do pescoço pode ser melhor barbeada esticando a pele, para que a barba fique em pé.
- Para evitar danos na lâmina exterior do sistema, não utilize apenas uma parte da lâmina exterior do sistema.

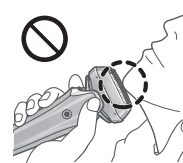
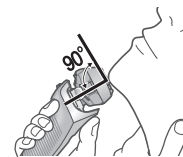

2 Quando terminar, prima .

Durante a utilização



A capacidade restante da bateria é mostrada e, em seguida, apaga-se após 5 segundos.

- É indicada a quantidade aproximada da capacidade da bateria.

Depois de usar



A capacidade restante da bateria pisca e, em seguida, apaga-se após 5 segundos.

Quando a carga da bateria for baixa
O indicador luminoso de menor capacidade da bateria acende-se durante a utilização do aparelho de barbear.
O aparelho apita duas vezes depois de ser desligado.
• Pode barbear 2 a 3 vezes. (Isto dependerá da utilização.)

Notas



- O aparelho poderá não funcionar em ambientes com uma temperatura inferior a cerca de 5 °C.
- O sensor de barbear pode não responder em função do tipo e quantidade do gel de barbear. Esta situação é normal.
- Consoante a espessura da barba ou da quantidade de pelos cortados existentes na cabeça do aparelho de barbear, o sensor de barbear pode não responder e o som de funcionamento pode não mudar. Esta situação não é anómala.



- Para evitar um manuseamento errado, coloque os dedos no apoio do dedo enquanto usar o aparelho de barbear.
- O modo de limpeza de vibração sónica é ativado quando o interruptor de funcionamento é premido mais de 2 segundos quando o aparelho de barbear não estiver em funcionamento. (Veja a pág. 155.)
Não é possível barbear neste modo.

Funcionamento e exibição do bloqueio do interruptor

► Bloquear o interruptor de funcionamento





1. Prima uma vez  e, em seguida, solte-o.
• O aparelho de barbear começa a funcionar.

2. Prima  durante mais de 2 segundos até a luz de bloqueio do interruptor () se acender.
• O aparelho de barbear irá parar de funcionar.

3. Liberte .
• A luz de bloqueio do interruptor () irá acender-se e, em seguida, apagar-se ao fim de 5 segundos.



► Desbloquear o interruptor de funcionamento

1. Prima  durante mais de 2 segundos até a luz de bloqueio do interruptor  se apagar.
2. Assim que o aparelho de barbear começar a funcionar, solte o .
 - A luz de bloqueio do interruptor  irá apagar-se.



- O interruptor de funcionamento está bloqueado quando a luz de bloqueio do interruptor  pisca durante 5 segundos e o aparelho de barbear não funciona mesmo quando o interruptor de funcionamento é pressionado.

► Utilização do aparador

1. Deslize o punho do aparador para a posição “mm” de forma a que o aparador fique na posição vertical.
2. Prima  e utilize.

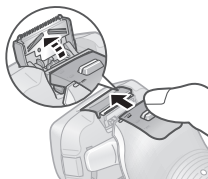

Mantenha o botão superior  premido e deslize o punho do aparador para baixo para baixar o aparador.

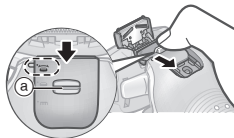

Dicas para uma melhor utilização

Aplique suavemente a extremidade do aparador perpendicularmente à pele e mova para baixo lentamente.

Aparar patilhas

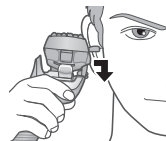

Barbeie previamente as barbas compridas



► Substituição da cabeça do aparelho de barbear

Podem alterar a ação do eixo.

“”

A cabeça do aparelho de barbear irá mover-se para chegar a todas as zonas.



“”

Podem bloquear a posição da cabeça do aparelho de barbear.



Limpeza do aparelho de barbear

Recomendamos que limpe o aparelho de barbear após cada utilização.

Limpeza com água

- Desligue o aparelho de barbear e desligue do transformador de CA.

1 Aplique sabonete e água à lâmina exterior do sistema [A②].



2 Prima [D] durante mais de 2 segundos para ativar o modo de limpeza de vibração sónica.

- O salpico de espuma será suprimido.
- Os indicadores luminosos piscam alternadamente.
- Após cerca de 20 segundos, apaga automaticamente, ou pode apagar a luz premindo o interruptor de funcionamento.

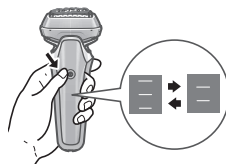

3 Retire a parte externa [A⑨] e lave com água corrente.

- Consulte a página 156 para saber como retirar a parte externa.
- Os salpicos de água serão reduzidos se enxaguar o aparelho de barbear através do modo de limpeza de vibração sónica.



- ### 4 Seque completamente a parte externa, o aparelho de barbear e o aparador [A①].
- Deixe o aparelho de barbear secar à sombra, evitando a luz do sol direta.

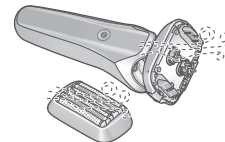

5 Lubrifique o aparelho de barbear.

Assim será mantido o movimento suave da lâmina e um barbear confortável.

1. Aplique uma gota de óleo na lâmina exterior do sistema.
2. Levante o aparador e aplique uma gota de óleo.
3. Ligue o aparelho de barbear e faça-o funcionar durante aproximadamente cinco segundos.
4. Desligue o aparelho de barbear, e limpe qualquer excesso de óleo na lâmina exterior do sistema com um pano macio.



Notas

- Não utilize nenhum detergente de cozinha ou casa de banho à exceção de sabão para as mãos. Caso contrário, poderá ocorrer uma falha.
- Tenha cuidado para não bater com o corpo principal no lavatório ou em qualquer outro objeto enquanto secar a água. Caso contrário, pode causar uma avaria.

- Não limpe com diluentes, benzina, álcool, etc. Caso contrário, poderá ocorrer uma falha, quebra ou descoloração das peças.
Limpe com água e sabão dissolvido.

Limpeza com o pincel

Remova a parte externa.

(Ver esta página.)

Limpe a lâmina exterior do sistema nas áreas indicadas pelos círculos sempre que usar o aparelho de barbear. Caso contrário, poderá gerar-se um som anormal.

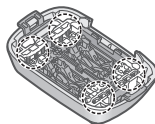

► Limpar com o pincel comprido

Limpe a estrutura da lâmina [A 3], a lâmina exterior do sistema [A 2], o corpo principal [A] e o aparador [A 11], utilizando o pincel comprido.



Substituição da lâmina exterior do sistema

lâmina exterior do sistema uma vez a cada 18 meses

► Remover a parte externa

Prima os botões de libertação da estrutura da lâmina [A 5] e levante a parte externa [A 9].

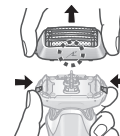

► Fixar a parte externa

Depois de rodar a marca (ℒ) da estrutura da lâmina para a frente, fixe firmemente a parte externa [A 9] no aparelho de barbear.

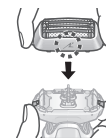

► Substituição da lâmina exterior do sistema

1. Prima os botões de libertação da lâmina exterior do sistema [A 10] e puxe para baixo a lâmina exterior do sistema [A 2].

- Não prima os botões de libertação da lâmina exterior do sistema com força excessiva.

Caso contrário, a lâmina exterior do sistema poderá ficar dobrada e não será possível encaixá-la completamente na estrutura da lâmina.

2. Alinhe a marca (ℒ) da estrutura da lâmina e a marca (Δ) da lâmina exterior do sistema e fixe-as de modo seguro até ouvir um clique.

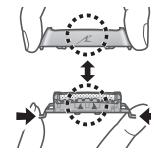

Nota

Não deite fora a estrutura da lâmina.

Perguntas mais frequentes

Pergunta	Resposta
Este produto requer lâminas interiores?	▶ As lâminas exteriores e as lâminas interiores estão incorporadas na lâmina exterior do sistema.
A bateria irá deteriorar-se se não for utilizada durante um longo período de tempo?	▶ Se a bateria não for utilizada durante mais de 6 meses, irá deteriorar-se, pelo que deve carregá-la completamente pelo menos uma vez a cada 6 meses.
Posso carregar o aparelho de barbear após cada utilização?	▶ A bateria utilizada é uma bateria de íões de lítio, pelo que um carregamento após cada utilização não terá efeitos negativos na vida útil da bateria.
Porque deve ser o transformador desligado após a carga?	▶ Carregar a bateria durante mais de 1 hora não afetará a eficácia da mesma, mas desligue o transformador por questões de segurança e poupança de energia.
Qual é o componente do óleo especificado?	▶ O componente do óleo é parafina líquida.
Porque apita duas vezes o aparelho depois de ser desligado?	▶ O som indica que a capacidade da bateria é baixa. Deve carregar o aparelho.

Resolução de problemas

Efetue as ações indicadas em seguida.
Se mesmo assim não conseguir resolver os problemas, contacte a loja onde adquiriu a unidade ou um centro de assistência autorizado pela Panasonic para reparação.

Problema	Ação
O interruptor de funcionamento não se acende.	▶ Liberte o bloqueio do interruptor. (Veja a pág. 154.)



Problema	Ação
O sensor de barbear não responde.	▶ Consoante a espessura da barba ou da quantidade de pelos cortados existentes na cabeça do aparelho de barbear, o sensor de barbear pode não responder e o som de funcionamento pode não mudar. Esta situação não é anómala.
	▶ O sensor de barbear pode não responder em função do tipo e quantidade do gel de barbear. Esta situação é normal.
	▶ O sensor de barbear pode não responder quando a capacidade restante da bateria for baixa. Se isso acontecer, carregue novamente o aparelho de barbear.
	▶ Aplique óleo. (Veja a pág. 155.) O sensor de barbear pode não responder se não houver óleo suficiente na lâmina exterior do sistema.

Problema	Ação
O sensor de barbear responde mesmo que a máquina de barbear não esteja em contacto com a pele.	▶ Limpe os pelos de barba cortados da máquina de barbear. Limpe a lâmina exterior do sistema com o pincel. (Veja a pág. 156.) ▶ Quando a máquina de barbear estiver demasiado suja, retire a estrutura da lâmina e lave-a com água. (Veja a pág. 155.) Substitua a lâmina exterior do sistema. ▶ Vida útil prevista da lâmina exterior do sistema: Aproximadamente 18 meses

Problema	Ação
O tempo de funcionamento é reduzido mesmo após um carregamento completo.	▶ Embora o aparelho de barbear possa ser utilizado durante cerca de 2 semanas após um carregamento completo (assumindo um barbear a seco durante 3 minutos por dia), o número de dias em que pode ser usado pode ser menor dependendo da forma como o aparelho é usado (por exemplo, quando usado para barbear a húmido).
	▶ Aplique óleo.
	▶ Limpe o aparelho de barbear.
	▶ Quando o número de operações por carga começa a diminuir, isso significa que a bateria está a chegar ao fim da respetiva vida útil.

Problema	Ação
O aparelho de barbear não funciona, mesmo depois de carregar.	▶ Utilize o aparelho em ambientes com uma temperatura de cerca de 5 °C ou superior. ▶ A bateria chegou ao fim da respetiva vida útil. ▶ O aparelho de barbear não funciona com o transformador de CA ligado. Utilize o aparelho de barbear depois de ter carregado o suficiente e com o transformador de CA desligado.
O som de funcionamento muda durante o barbear.	▶ O sensor de barbear está em funcionamento. O som muda dependendo da espessura da barba.

GB
D
F
I
NL
E
DK
P
N
S
FIN
PL
CZ
SK
H
RO
TR

Problema	Ação
É emitido um som elevado.	<p>▶ Aplique óleo. As lâminas não terão um movimento suave se não existir óleo na lâmina exterior do sistema, necessitando de mais potência.</p>
	<p>▶ O aparelho de barbear emite um som alto devido ao motor linear. Isso não se trata de um problema.</p>
	<p>▶ Verifique se a lâmina exterior do sistema está corretamente instalada.</p>
	<p>▶ Limpe a lâmina exterior do sistema com o pincel. (Veja a pág. 156.) Lave a lâmina exterior do sistema com água. (Veja a pág. 155.)</p>
O cheiro está a ficar mais intenso.	<p>▶ Limpe o aparelho de barbear.</p>
A lâmina exterior do sistema fica quente.	<p>▶ Aplique óleo. Substitua a lâmina exterior do sistema se esta estiver danificada ou deformada. (Veja a pág. 156.)</p>

Problema	Ação
Não obtém um barbear tão curto como antes.	▶ Limpe o aparelho de barbear.
	▶ Aplique óleo.
	▶ Substitua a lâmina exterior do sistema. Vida útil prevista da lâmina exterior do sistema: Aproximadamente 18 meses

Assistência

Contactos

Por favor, visite o sítio Web da Panasonic <http://www.panasonic.com>, ou contacte um centro de serviço autorizado (o endereço de contacto encontra-se no folheto de garantia Pan-Europeia), caso precise de informações ou se o aparelho de barbear ou cabo estiverem danificados.

Peças de reposição

Peças de reposição podem ser obtidas com o seu representante ou em um Centro de serviço.

Peças de reposição para ES-LS6A	Lâmina exterior do sistema	WES9600
Óleo de lubrificação		WES003P

Vida útil da bateria

A vida útil da bateria é de 3 anos. A bateria desta máquina de barbear não é suposto ser substituída pelos utilizadores. Substitua a bateria num centro de serviço autorizado.

Para proteção ambiental e reciclagem dos materiais

Este aparelho de barbear contém uma bateria de íões de lítio. Certifique-se de que a bateria é eliminada num local designado pelas autoridades, se tal existir no seu país.

Eliminação de Equipamentos Usados e Baterias Apenas para a União Europeia e países com sistemas de reciclagem



Estes símbolos nos produtos, embalagens, e/ou documentos que os acompanham indicam que os produtos elétricos e eletrônicos e as baterias usados não podem ser misturados com os resíduos urbanos indiferenciados.

Para um tratamento adequado, reutilização e reciclagem de produtos e baterias usados, solicitamos que os coloque em pontos de recolha próprios, em conformidade com a respetiva legislação nacional.

Ao eliminar estes produtos corretamente estará a ajudar a poupar recursos valiosos e a prevenir quaisquer potenciais efeitos negativos sobre o ambiente e a saúde humana.

Para mais informações acerca da recolha e reciclagem, por favor contacte a sua autarquia local. De acordo com a legislação nacional podem ser aplicadas contraordenações pela eliminação incorreta destes resíduos.



Nota para o símbolo da bateria (símbolo na parte inferior)

Este símbolo pode ser utilizado conjuntamente com um símbolo químico. Neste caso estará em conformidade com o estabelecido na Diretiva referente aos produtos químicos em causa.

Eliminar a bateria recarregável incorporada

Retire a bateria recarregável incorporada antes de deitar fora o aparelho de barbear.

A bateria deve ser eliminada de forma segura. Certifique-se de que a bateria é eliminada num local designado oficialmente para o efeito, se existir um.

Este diagrama deve ser utilizado apenas quando deitar fora a máquina de barbear e nunca para a reparar. Se desmontar a máquina sozinho, esta deixará de ser à prova de água, o que poderá provocar problemas de funcionamento.

- Remova a máquina de barbear do transformador de CA.
- Prima o interruptor de alimentação para ligar o aparelho e mantenha o aparelho ligado até que a bateria esteja completamente descarregada.

- Execute os passos ① a ⑤ e levante a bateria, e depois retire-a.
- Tenha cuidado para não provocar um curto-circuito nos terminais positivo e negativo da bateria removida e isole os terminais com fita adesiva.

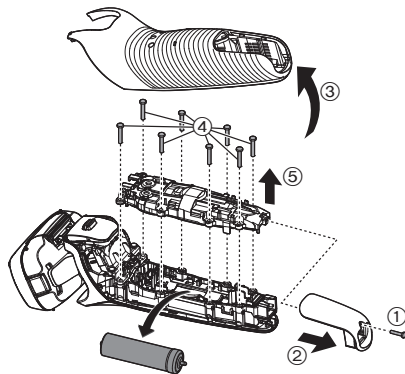

Especificações

Fonte de alimentação	Veja a placa identificativa no transformador de CA. (Conversão automática de voltagem)
Voltagem do motor	3,6 V===
Tempo de carregamento	Aprox. 1 hora
Ruído acústico aéreo	no modo de barbear: 64 (dB (A) a 1 pW) no modo de cortar patilhas: 65 (dB (A) a 1 pW)

Este produto foi concebido apenas para utilização doméstica.

Pode consultar mais informações sobre a eficiência energética do produto no nosso website, www.panasonic.com, introduzindo o número de modelo no ecrã de pesquisa.

Panasonic

Brukerinstruksjoner
(Husholdningsbruk) Oppladbar barbermaskin
Modellnr. ES-LS6A

Innhold

Sikkerhetsforholdsregler.....	166	Bytte systemets ytre folie.....	175
Viktig informasjon	169	Ofte stilte spørsmål.....	176
Identifikasjon av deler.....	170	Problemløsning	176
Forberedelse	170	Service.....	178
Bruk	172	Miljøvern og gjenbruk av materialer.....	179
Rengjøre barbermaskinen	174	Spesifikasjoner	180

Takk for at du har kjøpt dette Panasonic-produktet.

Før du begynner å bruke produktet, ber vi deg lese godt igjennom denne informasjonen og ta vare på den for senere bruk.

163

ADVARSEL

- Dette apparatet kan brukes av barn som er 8 år eller eldre og av personer med redusert fysiske, sensoriske eller mentale evner eller manglende erfaring og kunnskap dersom de får tilsyn og opplæring i bruk av apparatet på en sikker måte og forstår farene involvert. Barn må ikke leke med apparatet. Rengjøring og bruksvedlikehold skal ikke utføres av barn uten tilsyn.
- Strømkabelen kan ikke skiftes ut. Hvis kabelen er skadet, må vekselstrømsadapteren kasseres.
- Denne våt/tørr-barbermaskinen kan brukes til våt barbering med barberskum, eller til tørr barbering. Du kan bruke den vanntette barbermaskinen i dusjen og rengjøre den med vann. Følgende symbol betyr at den kan brukes i badet eller dusjen.



- Bruk kun den medfølgende vekselstrømadapteren. Den medfølgende vekselstrømadapteren skal ikke brukes med andre produkter. (Se side 170.)
- Følgende symbol indikerer at en særskilt avtakbar strømforsyning kreves for å koble det elektriske apparatet til strømnettet. Typereferansen for strømforsyningsenhet er merket i nærheten av symbolet.



GB
D
F
I
NL
E
DK
P
N
S
FIN
PL
CZ
SK
H
RO
TR

Sikkerhetsforholdsregler

Pass på å følge disse instruksene.

For å unngå uhell, personskade eller skade på eiendom må du følge instruksene under.

- **Følgende diagram viser graden av skade forårsaket av feil bruk.**

 **FARE** Indikerer en potensiell risiko som medfører alvorlig personskade eller død.

 **ADVARSEL** Indikerer en potensiell risiko som kan medføre alvorlig personskade eller død.

 **FORSIKTIG** Indikerer en potensiell risiko som kan medføre mindre personskade eller skade på eiendom.

- **Symbolene er klassifisert og forklart som følger.**

 Dette symbolet indikerer et forbud.

 Dette symbolet indikerer et krav som må følges.

ADVARSEL

► Dette produktet

Dette produktet har et innebygd oppladbart batteri. Ikke brenn eller utsett for varme, lad, bruk eller forlat det i omgivelser med høy temperatur.



- Dette kan medføre overoppheting, antennelse eller eksplosjon.

Ikke gjør endringer eller reparasjoner på apparatet.



- Dette kan medføre brann, elektrisk støt eller personskade.

Kontakt autorisert serviceverksted for reparasjoner (skifting av batteri osv.)



Ta aldri apparatet fra hverandre, dette skal kun gjøres når apparatet skal kastes.

- Dette kan medføre brann, elektrisk støt eller personskade.

ADVARSEL

► I tilfelle avvik eller funksjonsfeil

Dersom det oppstår avvik eller funksjonsfeil må du avslutte bruken av vekselstrømsadapteren umiddelbart og koble fra adapteren.

- Hvis ikke kan dette medføre brann, elektrisk støt eller personskaade.

<Tilfeller med avvik og funksjonfeil>



• Hoveddelen på apparatet, vekselstrømsadapteren eller kablen er deformert eller unormalt varm.

• Hoveddelen på apparatet, adapteren eller kablen lukter brent.

• Det er en unormal lyd under bruk eller lading av hoveddelen.

- Be umiddelbart om en gjennomgang eller reparasjon av apparatet hos et autorisert verksted.

► Strømforsyning



Ikke koble til/fra adapteren med våte hender.

- Dette kan medføre elektrisk støt eller personskaade.

Ikke senk eller vask vekselstrømsadapteren i vann. Ikke plasser vekselstrømsadapteren over eller nær en vask eller badekar som er fylt med vann.

Aldri bruk apparatet hvis vekselstrømsadapteren er skadet eller hvis støpselet sitter løst i stikkontakten.



Kablen eller støpselet må ikke ødelegges.

• Kablen eller støpselet må ikke ødelegges, endres, bøyes med makt eller dras i. Ikke sett noe tungt oppå, vri eller klem kablen.

- Dette kan føre til elektrisk støt eller brann grunnet kortslutning.

Ikke bruk apparatet på en måte som overbelast strømnettet eller ledningsnettet.



- Overbelastning av strømnettet ved å koble til for mange støpsler til en stikkontakt kan medføre brann grunnet overopphetning.



Sett støpselet helt inn.

- Hvis ikke kan dette medføre brann eller elektrisk støt.

Koble fra vekselstrømsadapteren når du gjør ren hoveddelen med vann.



- Hvis ikke kan dette medføre elektrisk støt eller personskaade.

Støpselet og apparatpluggen skal rengjøres med jevne mellomrom for å unngå oppsamling av støv.



- Hvis du unnlater å gjøre dette, kan det forårsake brann på grunn av isolasjonsfeil som skyldes fuktighet.

GB

D

F

I

NL

E

DK

P

N

S

FIN

PL

CZ

SK

H

RO

TR

ADVARSEL

► Forebygging av ulykker

Oppbevares utilgjengelig for spedbarn og små barn.



Må heller ikke brukes av spedbarn og små barn.

- Å putte deler eller tilbehør i munnen kan forårsake en ulykke eller personskade.

Hvis oljen svelges ved et uhell, skal du ikke fremkalle brekninger. Drikk store mengder vann og kontakt lege.



Dersom oljen kommer i kontakt med øynene, skal øynene umiddelbart skylles grundig med rennende vann. Kontakt lege.

- Hvis ikke kan det medføre fysiske problemer.

FORSIKTIG

► Beskyttelse av huden

Ikke trykk systemets ytre folie for hardt mot leppen din eller andre deler av ansiktet.



Ikke bruk systemets ytre folie direkte på skader eller sår hud.

- Det kan medføre skader på huden.

Ikke trykk på systemets ytre folie med makt. Du skal heller ikke ta på systemets ytre folie med fingre eller negler når barbermaskinen er i bruk.



Denne maskinen skal ikke brukes til å barbere hår på hodet eller andre steder på kroppen.

- Å gjøre dette kan føre til skade på huden eller redusere levetiden på systemets ytre folie.



Kontroller at systemets ytre folie ikke er deformert eller skadet før bruk.

- Manglende kontroll kan medføre skade på huden.

► Merknader til følgende forebyggende tiltak
Ikke tillat at metallgjenstander eller søppel fester seg til støpselet eller apparatpluggen.



- Dette kan føre til elektrisk støt eller brann grunnet kortslutning.

Ikke del barbermaskinen med familiemedlemmer eller andre mennesker.



- Å gjøre dette kan føre til infeksjon eller betennelse.

Adapteren skal tas ut av stikkkontakten når den ikke lades.



- Manglende overholdelse av dette kan føre til elektrisk støt eller brann grunnet elektrisk lekkasje som følge av isolasjonsdefekt.

Håndtering av batteriet etter at det er tatt ut av apparatet, ved avhending

FARE

- Det oppladbare batteriet er kun til bruk på dette apparatet. Ikke bruk batteriet på andre produkter.
- Ikke lad batteriet etter at det er fjernet fra produktet.
- Må ikke brenn batteriet eller utsett det for varme.
- Ikke slå, demonter, modifier eller lag hull i batteriet.
- Den positive og den negative polen må ikke komme i kontakt med hverandre via andre metallgjenstander.
-  Batteriet skal ikke bæres eller lagres sammen med smykker av metall som for eksempel halskjeder og hårnåler.
- Batteriet skal ikke brukes eller etterlates der det kan utsettes for høy temperatur, som for eksempel i direkte sollys eller nær varmekilder.
- Den ytre emballasjen skal aldri tas av.
 - Dette kan medføre overoppheting, antennelse eller eksplosjon.

ADVARSEL

-  Når du har tatt ut det oppladbare batteriet, må skal det lagres utilgjengelig for små barn og babyer.
 - Batteriet er skadelig hvis det svelges.
 - Hvis dette skjer, må du kontakte lege umiddelbart.

 Hvis det lekker batterivæske og væsken kommer i kontakt med øynene, må du unngå å gni øynene og skylle dem grundig med rent vann, f.eks. kranvann.
- Hvis ikke kan det medføre øyeskade.
Kontakt lege umiddelbart.

FORSIKTIG

 Hvis det lekker batterivæske og væsken kommer i kontakt med hud eller klær, må du skylle med rent vann, f.eks. kranvann.
- Hvis ikke kan det medføre betennelse.

Viktig informasjon

- Spander våt barbering med skum på deg selv i minst tre uker og legg merke til forskjellen. Det tar litt tid å bli vant med din Panasonic Våt-/tørr-barbermaskin, fordi huden og skjegget trenger omtrent en måned på å tilpasse seg til den nye barberingsmåten.
- Hvis du rengjør barbermaskinen med vann, ikke bruk saltvann eller varmt vann. Ikke legg barbermaskinen i vann lenge av gangen.
- Lad apparatet riktig i henhold til disse brukerinstruksjonene. (Se side 170 "Lade barbermaskinen".)
- Dette apparatet inneholder et batteri som kun skal skiftes ut av kyndige personer. Ta kontakt med et autorisert servicesenter for informasjon om reparasjon.

Merknader til følgende forebyggende tiltak

► Ved bruk

- Systemets ytre folie må ikke komme i kontakt med harde gjenstander.
Det kan medføre skader på systemets ytre folie, siden disse er svært tynne og har lett for å deformeres.
- Må ikke slippes i gulvet eller slås mot andre gjenstander.
Dette kan medføre skade.

► Ved lagring

- Oppbevar barbermaskinen på en plass med lav luftfuktighet etter bruk.
Hvis ikke kan det medføre funksjonsfeil på grunn av kondensasjon eller rust.
- Sørg for at beskyttelsesdekelet alltid er på ved oppbevaring og når du bærer barbermaskinen.
Å unnlate å gjøre dette kan føre til skade på huden eller redusere levetiden på systemets ytre folie.

► Ved rengjøring

- Hovedenheten må ikke tørkes med hårtørrer eller vifteovn.
Det kan føre til funksjonsfeil eller deformasjon av delene.
- Barbermaskinen må ikke oppbevares med folierammen frakoblet og utsatt for direkte sollys.
Det kan ødelegge den vanntette gummien og forringe produktets vanntetthet, noe som igjen kan føre til funksjonsfeil.

Identifikasjon av deler

A Hoveddel

- ① Beskyttelsesdeksel
- ② Systemets ytre folie
- ③ Folieramme
- ④ Jevne ruller
 - De bidrar til en jevnere bevegelse over huden.
- ⑤ Utløserknapper for folieramme
- ⑥ Strømbryter
- ⑦ Lampedisplay
 - a. Batterikapasitetslampe
 - b. Lampe for ladestatus (🔋)
 - c. Bryterlås-lampe (🔒)
- ⑧ Pluggmottak

- ⑨ Ytre folie
 - ⑩ Utløserknapper for systemets ytre folie
 - ⑪ Trimmer
 - ⑫ Trimmerhåndtak
- ### B Vekselstrømsadapter (RE7-87)
- ⑬ Adapter
 - ⑭ Støpsel
 - ⑮ Kabel
 - ⑯ Apparatplugg

Tilbehør

- C** Reisedeksel
- D** Rensebørste
- E** Olje
- F** Brukerinstruksjoner
- G** Garantikort

Forberedelse

Lade barbermaskinen

- Slå av barbermaskinen.
- Tørk av evt. vanndråper fra pluggmottaket.

1 Sett apparatpluggen [B16] inn i barbermaskinen.

2 Sett inn adapteren [B13] i stikkkontakten.

- Kontroller at lampen for ladestatus (☰) lyser.
- Opplading er ferdig etter ca. 1 time.

3 Koble adapteren fra strømnettet når maskinen er ferdig ladet.

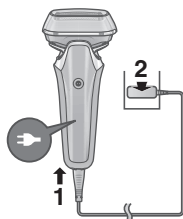

Merk

Du kan ikke bruke barbermaskinen mens den lader.

Hurtiglading

Selv om batteriet går tomt, kan du barbere én gang etter en 3-minutters lading.

(Dette vil variere, avhengig av bruken.)

Under lading



☰ lyser.
Batterikapasitetslampen øker etter hvert som ladingen fortsetter.

Etter at ladingen er ferdig



Alle batterikapasitetslamper og ☰ tennes og slukkes så etter 5 sekunder.

Merknader

- Ved opplading av barbermaskinen for første gang, eller når den ikke har vært i bruk på mer enn 6 måneder, kan ladetiden endres eller lampen for ladestatus (☰) vil kanskje ikke lyse på ett par minutter. Den vil lyse etter hvert hvis tilkoblet.
- Anbefalt omgivelsestemperatur for lading er 10 °C – 35 °C. Ladetiden kan øke, eller lampen for ladestatus (☰) vil blinke hurtig, og batteriet vil kanskje ikke lades ordentlig under veldig høye eller lave temperaturer.
- Barbermaskinen kan brukes i omtrent 2 uker med full lading. (Basert på 3 minutters tørtbarbering per dag i omgivelsestemperatur på 20 °C – 30 °C.) Antall dager barbermaskinen kan brukes varierer avhengig av følgende forhold:
 - skjeggets tykkelse
 - hvor hardt du trykker maskinen mot huden
 - bruksfrekvens på rengjøringsmodus med sonisk vibrasjon
- Hvis det oppstår støy fra radioen eller andre kilder når apparatet brukes eller lades, må apparatet brukes i et annet rom.



Bruk

Barbere skjegget

1 Trykk på og barber deg.

- "Barberingssensoren", som automatisk justerer strømstyrken avhengig av skjeggets tykkelse, vil tre i kraft. Den vil barbere med stor kraft der skjegget er kraftig og redusere styrken i områder med tynt skjegg, for å redusere belastningen på huden.



Tips for bedre barbering

Plasser hele systemets ytre folie vinkelrett mot huden, og barber ved å la barbermaskinen gli langsomt over ansiktet mot skjeggets vokseretning.

- Det blir lettere å barbere skjegget under haken og rundt strupen hvis huden strekkes så skjegget reiser seg.
- For å forhindre skade på systemets ytre folie må du sørge for å ikke barbere deg med bare en del av systemets ytre folie.

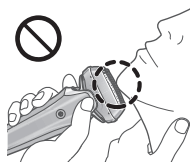
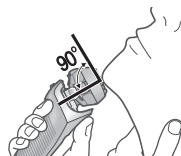

2 Trykk på når du er ferdig.

Under bruk



Den gjenværende batterikapasiteten vises og slås deretter av etter 5 sekunder.

- Omtrentlig mengde av batterikapasitet vises.

Etter bruk



Den gjenværende batterikapasiteten blinker og slås deretter av etter 5 sekunder.

Når batterikapasiteten er lav

Den nederste batterikapasitetslampen lyser når barbermaskinen er i bruk.

Apparatet piper to ganger etter det har blitt slått av.

- Du kan barbere deg 2 til 3 ganger. (Dette vil variere, avhengig av bruken.)











Merknader

- Det kan hende at apparatet ikke fungerer i omgivelsestemperaturer lavere enn omtrent 5 °C.
- Det kan hende at barberingssensoren ikke reagerer, avhengig av mengden og typen barberingsgel. Dette er ikke unormalt.
- Avhengig av skjeggets tykkelse eller mengden hårrester i barbermaskinhodet, kan det hende at barberingssensoren ikke reagerer og lyden ikke endres. Dette er ikke unormalt.
- For å unngå at det oppstår feil under bruk bør du plassere fingrene på fingerstøtten når du bruker barbermaskinen.







- Rengjøringsmodus med sonisk vibrasjon aktiveres når strømbryteren holdes i mer enn 2 sekunder mens barbermaskinen ikke er i bruk. (Se side 174.) Du kan ikke barbere deg i denne modusen.

Bruk og visning av bryterlåsen

► Låse strømbryteren

<p>1. Trykk én gang på , og slipp den.</p> <ul style="list-style-type: none"> • Barbermaskinen starter opp. 	<p>2. Trykk på  i mer enn 2 sekunder til bryterlås-lampen  slår seg på.</p> <ul style="list-style-type: none"> • Barbermaskinen stopper. 	<p>3. Slipp .</p> <ul style="list-style-type: none"> • Bryterlås-lampen  vil lyse i 5 sekunder og så slukkes. 
---	---	--

► Låse opp strømbryteren

<p>1. Trykk på  i mer enn 2 sekunder til bryterlås-lampen  slår seg av.</p> 	<p>2. Slipp  med én gang barbermaskinen starter.</p> <ul style="list-style-type: none"> • Bryterlås-lampen  slukkes. 
---	---

- Strømbryteren er låst når bryterlås-lampen  blinker i 5 sekunder, og barbermaskinen fungerer ikke selv om du trykker på strømbryteren.

► Bruke trimmeren

1. Skyv trimmerhåndtaket opp til "mm"-posisjonen slik at trimmeren står rett opp.
2. Trykk på  og bruk.

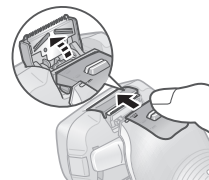

Trykk på og hold inne den øverste knappen , og skyv trimmerhåndtaket ned for å senke trimmeren.

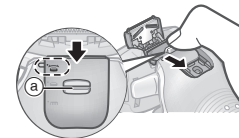

Tips for bedre bruk

Sett kanten av trimmeren vinkelrett og forsiktig på huden, og beveg den sakte nedover.

Trimming av kinnskjegg

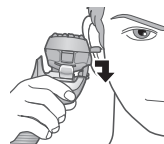

Forhåndsbarbering av langt skjegg



► Bytte barbermaskinhodet

Du kan bytte svingaksjonen.

“☎”

Barberhodet flyttes for å forhindre ubarbete områder.



“☎”

Du kan låse barberhodet.



Rengjøre barbermaskinen

Vi anbefaler å rengjøre barbermaskinen etter hver bruk.

Rengjøring med vann

• Slå av barbermaskinen og koble fra vekselstrømsadapteren.

1 Påfør litt håndsåpe og litt vann på systemets ytre folie [A②].



2 Hold ① inne i mer enn 2 sekunder for å aktivere rengjøringsmodus med sonisk vibrasjon.

- Skumsprut motvirkes.
- Lampene blinker vekselvis.

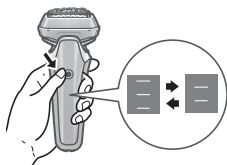

• Etter rundt 20 sekunder vil den slå seg av automatisk, eller du kan slå den av ved å trykke på strømbryteren.

3 Fjern ytterfolien [A③] og gjør rent med rennende vann.

- Se side 175 for instruksjoner om hvordan du tar av den ytre folien.
- Spruting reduseres ved å skylle barbermaskinen i rengjøringsmodus med sonisk vibrasjon.
- Etter at du har skylt barbermaskinen i vann, rist den noen ganger for å fjerne overflødig vann, og tørk så av eventuelle vanndråper med en tørr klut.



4 Tørk den ytre folien, barbermaskinen og trimmeren [A④] godt.

- La barbermaskinen tørke i skyggen og unngå at den utsettes for direkte sollys.



5 Smør barbermaskinen.

Smøring sørger for at bladet beveger seg jevnt og at det er behagelig å barbere seg.

1. Påfør en dråpe olje på hvert av systemets ytre folier.
2. Hev trimmeren og påfør en dråpe olje.
3. Slå barbermaskinen på, og kjør den i ca. 5 sekunder.
4. Slå av barbermaskinen og tørk av eventuell overskuddsolje fra systemets ytre folie med en myk klut.



Merknader

- Ikke bruk andre rengjøringsmidler for kjøkken eller badrom enn håndsåpe. Det kan føre til funksjonsfeil.
- Vær forsiktig så du ikke slår hoveddelen mot vasken eller andre gjenstander mens du tapper ut vannet. Hvis du ikke gjør dette, kan det medføre funksjonsfeil.
- Ikke tørk av med tynnere, benzen, alkohol osv. Det kan føre til funksjonsfeil, eller sprekkdannelse eller misfarging av delene. Tørk av med fortynnet såpevann.

Rengjøring med børste

Ta av den ytre folie-delen.
(Se denne siden.)

Rengjør systemets ytre folie i områdene som er angitt av sirklene hver gang du bruker barbermaskinen. Ellers kan unormal lyd genereres.

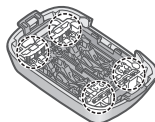

► Rengjøring med den lange børsten

Rengjør folierammen [A ③], systemets ytre folie [A ②], hoveddelen [A] og trimmeren [A ①] med den lange børsten.



Bytte systemets ytre folie

systemets ytre folie

én gang hver 18. måned

► Ta av den ytre folien

Trykk på utløserknappene for folierammen [A ⑤] og løft den ytre folien [A ⑨] oppover.

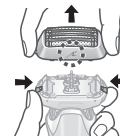

► Sette på den ytre folien

Etter at merket på folierammen (⚡) er vendt til framsiden, fester du den ytre folien [A ⑨] godt til barbermaskinen til det sier klikk.

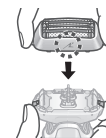

► Bytte systemets ytre folie

1. Trykk på utløserknappene for systemets ytre folie [A ⑩] og trekk systemets ytre folie [A ②] ned.

- Ikke trykk på utløserknappene for systemets ytre folie med mer makt enn nødvendig.

Det kan føre til at systemets ytre folie bøyes, noe som vil forhindre skikkelig festing på folierammen.

2. Innrett merket på folierammen (⚡) med merket på systemets ytre folie (△) og fest dem godt sammen til du hører et klikk.

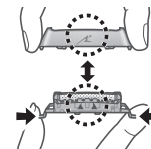

Merk

Ikke kast folierammen.

Ofte stilte spørsmål

Spørsmål	Svar
Krever dette produktet indre blader?	▶ Ytre folier og indre blader er integrert i systemets ytre folie.
Svekkes batteriet hvis det ikke brukes i en lengre periode?	▶ Batteriet vil svekkes hvis det ikke har vært brukt på mer enn 6 måneder. Sørg for at batteriet fullades minst hver 6. måned.
Kan jeg lade barbermaskinen hver gang jeg har brukt den?	▶ Batteriet er et litium-ionbatteri, så det har ingen innvirkning på batteriets levetid hvis du lader batteriet hver gang du bruker det.
Hvorfor skal adapteren kobles fra etter lading?	▶ Lading i mer enn 1 time vil ikke påvirke batteriets ytelse, men du bør koble fra adapteren av hensyn til sikkerheten og for å spare strøm.
Hva er bestanddelene i oljen som brukes?	▶ Oljen inneholder flytende parafin.
Hvorfor piper apparatet to ganger etter det har blitt slått av?	▶ Lyden betyr at batterikapasiteten er lav. Apparatet må lades.

Problemløsning

Utfør følgende handlinger.

Hvis problemet ikke kan løses, kontakter du butikken du kjøpte enheten fra eller et serviceverksted som er autorisert av Panasonic for reparasjon.

Problem	Handling
Strømbryteren slås ikke PÅ.	▶ Lås opp bryterlåsen. (Se side 173.)

Problem	Handling
Barberingssensoren reagerer ikke.	<p>Avhengig av skjeggets tykkelse eller mengden hårrester i barbermaskinhodet, kan det hende at barberingssensoren ikke reagerer og lyden ikke endres. Dette er ikke unormalt.</p>
	<p>Det kan hende at barberingssensoren ikke reagerer, avhengig av mengden og typen barberingsgel. Dette er ikke unormalt.</p>
	<p>Det kan hende at barberingssensoren ikke reagerer når batterikapasiteten er lav. Hvis det skjer, må du lade barbermaskinen.</p>
	<p>Påfør olje. (Se side 174.) Det kan hende at barberingssensoren ikke reagerer når det ikke er nok olje på systemets ytre folie.</p>

Problem	Handling
Barberingssensoren reagerer til tross for at barbermaskinen ikke er i kontakt med huden.	<p>Rengjør barbermaskinen for skjeggrester. Rengjør systemets ytre folie med børsten. (Se side 175.) Hvis barbermaskinen er svært skitten, må du ta av folierammen og rengjøre med vann. (Se side 174.)</p> <p>Skift ut systemets ytre folie. Forventet levetid for systemets ytre folie: Omtrent 18 måneder</p>
Driftstiden er kort til tross for full opplading.	<p>Selv om barbermaskinen kan brukes i ca. 2 uker etter full opplading (forutsatt at tørrbarbering brukes i 3 minutter per dag), kan det brukbare antall dager være lavere, avhengig av hvordan barbermaskinen brukes (for eksempel når den brukes til våt barbering).</p> <p>► Påfør olje.</p> <p>► Rengjør barbermaskinen.</p> <p>Når antall ganger barbermaskinen kan brukes etter lading blir lavere, nærmer batteriet seg slutten på levetiden.</p>



Problem	Handling
Barbermaskinen virker ikke, selv om den er oppladet.	<ul style="list-style-type: none"> ▶ Bruk apparatet i omgivelsestemperatur på ca 5 °C eller høyere. ▶ Batteriets levetid er over. ▶ Barbermaskinen virker ikke når vekselstrømsadapteren er koblet til. Bruk barbermaskinen etter at den er tilstrekkelig oppladet og vekselstrømsadapteren frakoblet.
Lyden endres under barbering.	<ul style="list-style-type: none"> ▶ Barberingssensoren er i drift. Lyden endres avhengig av skjeggets tykkelse.
Lager høy lyd.	<ul style="list-style-type: none"> ▶ Påfør olje. Bladene vil ikke bevege seg jevnt når det ikke er olje på systemets ytre folie, noe som krever mer kraft. ▶ Barbermaskinen gir fra seg en høyfrekvent lyd på grunn av den lineære motordriften. Dette er i seg selv ikke et problem. ▶ Kontroller at systemets ytre folie er festet skikkelig. ▶ Rengjør systemets ytre folie med børsten. (Se side 175.) ▶ Vask systemets ytre folie med vann. (Se side 174.)

Problem	Handling
Lukten blir sterkere.	<ul style="list-style-type: none"> ▶ Rengjør barbermaskinen.
Systemets ytre folie blir varm.	<ul style="list-style-type: none"> ▶ Påfør olje. ▶ Systemets ytre folie skal byttes dersom den er deformert eller skadet. (Se side 175.)
Barberingen er ikke like tett som før.	<ul style="list-style-type: none"> ▶ Rengjør barbermaskinen. ▶ Påfør olje. ▶ Skift ut systemets ytre folie. Forventet levetid for systemets ytre folie: Omtrent 18 måneder

Service

Kontakt

Dersom du vil ha mer informasjon, eller dersom barbermaskinen eller kabelen blir ødelagt, se Panasonics internettside, <http://www.panasonic.com>, eller kontakt et autorisert verksted (du finner telefonnummer i heftet som inneholder garantiinformasjon for Europa).

Reservedeler

Reservedeler fås hos forhandleren eller et serviceverksted.

Reservedeler for ES-LS6A	Systemets ytre folie	WES9600
Smørelje		WES003P

Batteriets levetid

Forventet levetid for batteriet er 3 år. Batteriene i denne barbermaskinen er ikke ment å byttes av forbrukerne. Bytt batteriet ved et autorisert servicesenter.

Miljøvern og gjenbruk av materialer

Denne barbermaskinen inneholder et litiumion-batteri. Vennligst sørg for at batteriet kasseres på et offentlig godkjent sted, hvis dette finnes i ditt land.

Brukerinformasjon om innsamling av gammelt utstyr og brukte batterier

Bare for EU og land med retursystemer



Slike symboler på produkter, emballasje, og/eller på medfølgende dokumenter betyr at brukte elektriske/elektroniske produkter og batterier ikke må blandes med vanlig husholdningsavfall.

For riktig håndtering og gjenvinning av gamle produkter og brukte batterier, vennligst lever dem til innsamlingssteder i samsvar med nasjonal lovgivning. Ved riktig håndtering av disse produktene og batteriene, hjelper du til med å spare verdifulle ressurser og forhindre potensielle negative effekter på menneskers helse og miljø.

For mer informasjon om innsamling og gjenvinning vennligst ta kontakt med din kommune.

Ukorrekt håndtering av dette avfallet kan medføre straffansvar, i overensstemmelse med nasjonal lovgivning.



Merknader for batterisymbolet (nederste symbol)

Dette symbolet kan bli brukt i kombinasjon med et kjemisk symbol. I dette tilfellet etterkommer det kravet satt av direktivet for det kjemikaliet det gjelder.

Kassering av det innebygde, oppladbare batteriet

Ta ut det innebygde, oppladbare batteriet før du kaster barbermaskinen.

Batteriet skal kasseres på en sikker måte.

Pass på å kassere batteriet på en miljøstasjon hvis det finnes en i nærheten.

GB

D

F

I

NL

E

DK

P

N

S

FIN

PL

CZ

SK

H

RO

TR

Denne figuren skal kun brukes ved kassering av barbermaskinen og skal ikke brukes til å reparere den. Dersom du demonterer barbermaskinen vil den ikke lenger være vanntett, dette kan føre til at den ikke fungerer.

- Koble barbermaskinen fra vekselstrømadapteret.
- Trykk på strømbryteren for å slå apparatet på, og la det være på helt til batteriet er fullstendig utladet.
- Utfør trinn ① til ⑤ og løft batteriet opp og ut.
- Pass på at du ikke kortslutter positive og negative terminaler på brukte batterier. Terminaler skal isoleres ved å bruke limbånd.

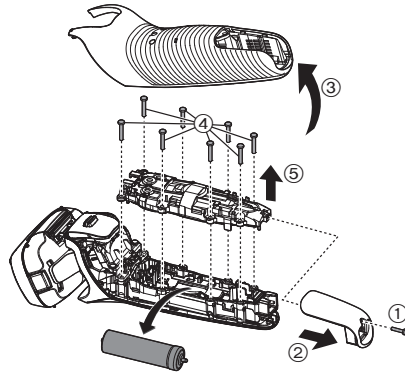

Spesifikasjoner

Strømkilde	Se merkeplaten på vekselstrømsadapteren (automatisk spenningsomformer).
Motorspenning	3,6 V===
Ladetid	Omtrent 1 time
Luftbåren akustisk støy	Under barbering: 64 (dB (A) re 1 pW) Under trimming: 65 (dB (A) re 1 pW)

Dette produktet er kun ment til husholdningsbruk.

For mer informasjon om produktets energieffektivitet kan du gå inn på www.panasonic.com og skrive modellnummeret inn i søkefeltet.

Panasonic

Bruksanvisning
(Hushållsbruk) Laddningsbar rakapparat
Modellnr. ES-LS6A

Innehåll

Säkerhetsföreskrifter	184	Vanliga frågor och svar.....	193
Viktig information	187	Felsökning.....	194
Beskrivning av delarna	188	Service.....	195
Förberedelser.....	188	Miljöskydd och återvinningsbara material.....	196
Användning.....	189	Specifikationer.....	197
Rengöra rakapparaten	191		
Byta ytterbladsenheten.....	193		

Tack för att du köpt denna produkt från Panasonic.

Läs igenom denna bruksanvisningen noga innan du börjar använda apparaten. Spara bruksanvisningen för framtida bruk.

181

VARNING

- Denna apparat kan användas av barn från 8 års ålder och personer med fysiska, sensoriska eller mentala funktionsnedsättningar, eller brist på erfarenhet eller kunskap, om de fått instruktioner eller övervakning avseende säker användning av apparaten och förstår de därtill kopplade riskerna. Barn får inte leka med apparaten. Rengöring och underhåll får inte utföras av barn utan tillsyn av vuxen.
- Strömförsörjningskabeln kan inte bytas ut. Om kabeln är skadad, bör AC-adaptorn kasseras.
- Denna Wet/Dry rakapparat kan användas för våt eller torr rakning, dvs med eller utan raklödder. Den är vattentät och kan alltså användas i duschen och rengöras i vatten. Den följande symbolen innebär att den kan användas i badet eller duschen.



- Använd inte något annat än den medföljande AC-adaptorn för annat syfte. Använd inte heller någon annan produkt med den medföljande AC-adaptorn. (Se sidan 188.)
- Följande symbol indikerar att en specifik löstagbar strömförsörjningsenhet krävs för att ansluta den elektriska apparaten till elförsörjningen. Typpreferensen för strömförsörjningsenheten är markerad nära symbolen.





GB
D
F
I
NL
E
DK
P
N
S
FIN
PL
CZ
SK
H
RO
TR

Säkerhetsföreskrifter



Se till att följa dessa instruktioner.

För att undvika olyckor, skador eller skador på egendom, följ instruktionerna nedan.

■ Följande tabell indikerar grad av skada orsakad av olämplig drift.

 FARA	Indikerar en potentiell risk som kommer att resultera i allvarlig personskada eller dödsfall.
 VARNING	Indikerar potentiell fara som kan resultera i allvarlig personskada eller dödsfall.
 FÖRSIKTIGHET	Indikerar potentiell fara som kan resultera i en mindre personskada eller skada på egendom.

■ Symbolerna klassificeras och förklaras enligt följande.

	Denna symbol indikerar förbud.
	Denna symbol indikerar krav som måste följas.

VARNING

► Denna produkt

Denna apparat har ett inbyggt, laddningsbart batteri. **Kasta inte in det i öppen eld och utsätt det inte för värme. Laddas, används och förvaras inte i en miljö med hög temperatur.**



- Det kan i så fall orsaka överhettning, antändning eller explosion.

Modifiering eller reparation är inte tillåtet.



- Det kan orsaka brand, elstöt eller personskada.

Kontakta ett auktoriserat servicecenter för reparation (batteribyte osv.).

Apparaten får inte plockas isär, med undantag för vid kassering.



- Det kan orsaka brand, elstöt eller personskada.

► Vid onormal eller felaktig funktion

Avbryt genast användningen och koppla bort AC-adaptorn från vägguttaget vid onormal funktion eller fel.

- I annat fall kan det resultera i brand, elstöt eller personskada.

Onormal funktion eller fel innebär:



- Huvudenheten, AC-adaptorn eller sladden är deformerad eller onormalt varm.
- Huvudenheten, adaptorn eller sladden luktar bränt.
- Det hörs ett onormalt ljud under användning eller laddning av huvudenheten.

- Begär genast en kontroll eller reparation hos ett auktoriserat servicecenter.

VARNING

► **Strömförsörjning**

-  **Du får inte ansluta eller koppla bort adaptern till eller från ett vägguttag med fuktiga händer.**
- Det kan det orsaka elstöt eller personskada.

Doppa inte AC-adaptern i vatten eller tvätta den med vatten.

Placera inte AC-adaptern över eller nära ett vattenfyllt handfat eller badkar.

Använd aldrig apparaten om AC-adaptern är trasig eller om kontakten sitter alltför löst i vägguttaget.

-  **Skada inte sladden eller strömkontakten.**
 - **Du får inte förstöra, modifiera, böja kraftigt eller dra i sladden eller strömkontakten. Placera inte heller några tunga föremål ovanpå strömsladden och se till att den inte vrids eller kommer i kläm.**

- I annat fall kan det resultera i elstöt eller brand pga. kortslutning.

Använd inte apparaten på ett sätt som överskrider kapaciteten för nätströmmen eller sladdragningen.

-  **- Att överskrida kapaciteten genom att ansluta alltför många kontakter till ett och samma vägguttag kan orsaka brand pga. överhettning.**

-  **Sätt i strömkontakten helt.**

- I annat fall kan det resultera i brand eller elstöt.

-  **Koppla loss AC-adaptren innan du rengör huvudenheten med vatten.**

- I annat fall kan det resultera i elstöt eller personskada.

Rengör strömkontakten och apparatens kontakt regelbundet för att förhindra att damm ansamlas.

-  **- I annat fall kan det uppstå brand på grund av isoleringsfel som orsakats av fukt.**

► **Förhindra olyckor**

-  **Placera inte apparaten inom räckhåll för barn. Låt inte barn använda apparaten.**

- Om barnet stoppar delar eller tillbehör i munnen, kan detta resultera i personskada eller skada på apparaten.

Om olja sväljs av misstag, framkalla inte kräkning utan drick i stället massor av vatten och kontakta en läkare.

-  **Om olja kommer i kontakt med ögonen, skölj omedelbart och grundligt med rinnande vatten och kontakta en läkare.**

- Underlåtelse att följa dessa instruktioner kan leda till fysiska problem.

FÖRSIKTIGHET

► **Skydda huden**

Pressa inte ytterbladsenheten för hårt mot läppar eller andra delar av ansiktet.

-  **Pressa inte ytterbladsenheten direkt mot födelsemärken eller skadad hud.**

- Detta kan orsaka skador på huden.

FÖRSIKTIGHET

Tryck inte hårt på ytterbladsenheten. Vidrör inte ytterbladsenheten med fingrar eller naglar under användning.



Använd inte produkten för att avlägsna hår från huvudet eller annan del av kroppen.

- Att göra detta kan resultera i skada på huden eller att ytterbladsenhetens livslängd förkortas.



Kontrollera att ytterbladsenheten inte är deformerad eller skadad före användning.

- I annat fall kan det orsaka hud skador.

► Observera följande försiktighetsåtgärder

Låt inte metallföremål eller skräp fastna på strömkontakten eller apparatens kontakt.



- I annat fall kan det resultera i elstöt eller brand pga. kortslutning.



Dela inte rakapparat med din familj eller andra personer.

- Det kan leda till infektioner eller inflammationer.



Koppla bort adaptern från vägguttaget när rakapparaten inte laddas.

- Om du inte gör detta kan det resultera i elstöt eller brand pga. läckström orsakad av försämrad isolering.

Hantering av urtaget batteri vid kassering

FARA

- Det laddningsbara batteriet är endast till för användning i denna apparat. Använd inte batteriet med andra produkter.
- Ladda inte batteriet när det har tagits bort från produkten.
- Kasta inte i eld eller applicera värme.
- Slå inte på, ta isär, modifiera eller gör hål i batteriet.
- Låt inte batteriets positiva och negativa poler komma i kontakt med varandra genom något metallföremål.
- Bär inte eller förvara inte batteriet tillsammans med metallsmücken, såsom halsband och hårnålar.
- Använd inte eller lämna inte batteriet där det utsätts för höga temperaturer, som t.ex. i direkt solljus eller nära andra värmekällor.
- Ta aldrig av höljet på batteriet.
- Det kan i så fall orsaka överhettning, antändning eller explosion.



VARNING

Efter att du tagit bort batteriet, förvara det utom räckhåll för barn och spädbarn.



- Batteriet orsakar skador på kroppen om du råkar svälja det.
Om detta inträffar, kontakta läkare omedelbart.

VARNING



Om batterivätska läcker ut och kommer i kontakt med ögonen, gnid inte ögonen och skölj ordentligt med rent vatten, som exempelvis kranvatten.

- I annat fall kan det resultera i ögonskada. Kontakta läkare omedelbart.

FÖRSIKTIGHET



Om batterivätska läcker ut och kommer i kontakt med hud eller kläder, skölj med rent vatten, som exempelvis kranvatten.

- I annat fall kan det orsaka inflammation.

Viktig information

- Pröva våträkning med raklödder under minst tre veckor. Du kommer snart att märka skillnaden. Det kommer att ta lite tid tills du vänjer dig vid din Wet/Dry rakapparat, eftersom huden och skägget behöver ca: en månad för att anpassa sig till den nya rakningsmetoden.
- Använd aldrig saltvatten eller varmt vatten för att rengöra rakapparaten. Dränk inte rakapparaten i vatten under långa perioder.
- Ladda apparaten korrekt enligt dessa bruksanvisningar. (Se sidan 188 "Ladda rakapparaten".)
- Denna apparat innehåller batteri som endast kan bytas av en kvalificerad personal. Kontakta ett auktoriserat servicecenter för mer information om reparation.

Observera följande försiktighetsåtgärder

► Vid användning

- Se till att ytterbladsenheten inte kommer i kontakt med hårda föremål. Det kan skada ytterbladsenheten då den är mycket tunn och lätt kan deformeras.
- Apparaten får inte tappas eller stötas mot andra föremål. Detta kan orsaka personskada.

► Vid förvaring

- Förvara rakapparaten på en plats med låg luftfuktighet efter användning. I annat fall kan det resultera i felaktig funktion på grund av kondens eller rost.
- Se till att placera skyddshuven på rakapparaten när den transporteras eller förvaras. I annat fall kan det resultera i skada på huden eller att ytterbladsenhetens livslängd förkortas.

► Vid rengöring

- Torka inte huvudenheten med en hårtork eller varmluftspistol. Detta kan orsaka felaktig funktion eller deformation av delarna.
- Lämna inte rakapparaten med bladramen borttagen och utsatt för direkt solljus. Den vattentäta gummibussningen kan skadas och tätheten försämras, vilket kan orsaka felaktig funktion.

GB

D

F

I

NL

E

DK

P

N

S

FIN

PL

CZ

SK

H

RO

TR

Beskrivning av delarna

A Huvudenhet

- ① Skyddshuv
- ② Ytterbladsenhet
- ③ Bladram
- ④ Mjuka rullar
 - Dessa gör att apparaten glider över huden lättare.
- ⑤ Frigöringsknappar för bladram
- ⑥ Strömbrytare
- ⑦ Displayen
 - a. Batteriindikator
 - b. Laddningslampa (▶)
 - c. Lampa för brytarlås (⏏)
- ⑧ Apparatens uttag

- ⑨ Ytterbladsdel
 - ⑩ Spärrknappar för ytterbladsenhet
 - ⑪ Trimmer
 - ⑫ Trimmerreglage
- ### B AC-adapter (RE7-87)
- ⑬ Adapter
 - ⑭ Strömkontakt
 - ⑮ Sladd
 - ⑯ Apparatens kontakt

Tillbehör

- C Skyddsfodral
- D Rengöringsborste
- E Olja
- F Bruksanvisning
- G Garantikort

Förberedelser

Ladda rakapparaten

- Stäng av rakapparaten.
- Torka bort eventuella vattendroppar på apparatens uttag.

1 Sätt i apparatens kontakt [B ⑯] i rakapparaten.

2 Sätt i adaptern [B ⑬] i ett nätuttag.

- Kontrollera att laddningslampan (▶) lyser.
- Laddningen tar cirka 1 timme.

3 Koppla bort adaptern när laddningen är klar.

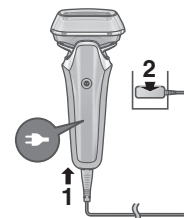

Obs

Du kan inte använda rakapparaten under laddning.

Snabbbladning

Om batteriet skulle ta slut, räcker det med 3 minuters laddning för att du ska kunna raka dig en gång (beroende på användning). (beroende på användning).

Under pågående laddning



▶ tänds.
Indikatorn visar hur laddningen av batteriet fortskrider.

När laddningen är klar



Batteriindikatorn och ▶ tänds och släcks sedan igen efter 5 sekunder.

OBS!

- När du laddar rakapparaten för första gången eller när den inte har använts på mer än 6 månader kan laddningstiden ändras eller laddningslampan (🔌) kanske inte tänds förrän efter några minuter. Om rakapparaten förblir ansluten tänds lampan till slut.
- Rekommenderad omgivningstemperatur vid laddning är 10 °C – 35 °C. Laddningen kan ta längre tid, eller så blinkar laddningslampan (🔌) snabbt och batteriet laddas eventuellt inte fullt vid extremt låga eller höga temperaturer.
- Rakapparaten kan användas under cirka 2 veckor med en full laddning (baserat på 3 minuter torr-rakning per dag i en omgivningstemperatur på 20 °C – 30 °C). Kapaciteten för hur många dagar apparaten går att använda varierar beroende på:
 - Hur kraftig skäggväxten är
 - Hur hårt apparaten trycks mot huden
 - Hur ofta ljudvibrationsläget används för rengöring
- Om det uppstår störningar på radiomottagning eller på andra apparater medan rakapparaten används eller laddas, flytta då rakapparaten och använd den på en annan plats.

Användning

Raka skäggstubb

1 Tryck på och påbörja rakningen.

- "Rakningssensorn" aktiveras och justerar effekten automatiskt beroende på skäggstubbens längd. Den rakar med full effekt i områden med längre skäggstubb och minskar effekten i områden med kortare stubb för att spara batteri.



Tips för bättre rakning

Använd hela ytterbladsenheten vinkelrätt mot huden och raka genom att långsamt dra rakapparaten över ansiktet mot skäggstrånas riktning.

- Skäggstubben under hakan och runt halsen kan rakas bättre om huden sträcks så att skäggstråna står upprätt.
- Undvik att raka med endast en del av ytterbladsenheten för att undvika att skada den.

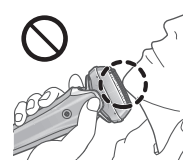
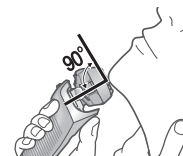

2 Tryck på när du är klar.

Under användning



Återstående batterikapacitet kommer att visas och sedan försvinna efter 5 sekunder.

- Ungefärlig batterikapacitet visas.

Efter användning



Återstående batterikapacitet kommer att blinka och sedan försvinna efter 5 sekunder.

När rakapparaten används och Indikatorn visar på lägsta batterinivå: Apparaten piper två gånger efter att den slagits av. Apparaten piper två gånger efter att den slagits av.

- Du kan raka dig 2 till 3 gånger (beroende på användning).



OBS!

- Apparaten kanske inte fungerar i en omgivningstemperatur lägre än cirka 5 °C.
- Beroende på typen eller kvantiteten av rakgel så reagerar eventuellt inte rakningssensorn. Detta är normalt.
- Beroende på skäggets tjocklek eller hur mycket skäggstubb som samlats i rakapparaten, kan rakningssensorn sluta reagera och ljudet från apparatens motor kommer då inte att förändras. Detta är inte onormalt.
- Placera fingrarna på fingerstödet när du använder rakapparaten för att förhindra felfunktion.



- Läget ljudvibrationsrengöring aktiveras när strömbrytaren hålls nedtryckt längre än 2 sekunder medan rakapparaten inte rakar. (Se sidan 191.)
Du kan inte raka i detta läge.

Funktion och visning av brytarlås

► Lås strömbrytaren

1. Tryck på  en gång och släpp sedan upp knappen.
 - Rakapparaten startar.





2. Tryck på och håll ned  i mer än 2 sekunder till dess att lampan för brytarlås () tänds.
 - Rakapparaten stannar.





3. Släpp upp .
 - Lampan för brytarlås () tänds i 5 sekunder och släcks sedan.



► Att låsa upp strömbrytaren

1. Tryck på och håll ned  i mer än 2 sekunder till dess att lampan för brytarlås () släcks.



2. När rakapparaten startar släpper du upp .
 - Lampan för brytarlås () kommer att släckas.



- Strömbrytaren är låst när lampan för brytarlås (🔒) blinkar under 5 sekunder och rakapparaten inte fungerar även om strömbrytaren trycks in.

► Använda trimmern

1. Skjut upp trimmerreglaget till "mm" positionen så att trimmern står rakt ut.
2. Tryck på  och påbörja rakningen.

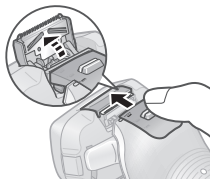

Tryck och håll ned den övre knappen (Ⓐ) och skjut trimmerreglaget nedåt för att fälla ner trimmern.

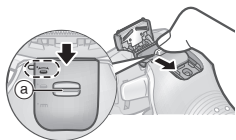

Tips för bättre användning

Raka nedåt sakta med trimsaxen varsamt vinkelrätt mot huden.

Trimma polisonger

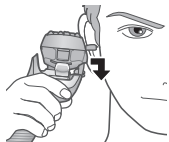

Förräkning av långa skäggrån



► Byt ut rakapparatsens huvud

Du kan ändra sväng rörelsen.

“☺”

Rakhuvudet flexar för att inte missa några områden.



“☹”

Du kan låsa rakhuvudet.



Rengöra rakapparaten

Det är rekommenderat att rengöra rakapparaten efter varje användning.

Rengöra med vatten

- Stäng av rakapparaten och koppla ifrån AC-adaptorn.

1 Applicera lite tvål och vatten på ytterbladsenheten [Ⓐ②].



2 Tryck in under mer än 2 sekunder för att växla till läget ljudvibrationsrengöring.

- Undviker att skummet skvätter.
- Lamporna blinkar växelvis.

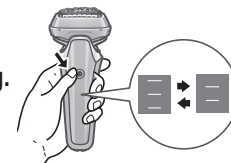

- Efter cirka 20 sekunder kommer den automatiskt att stängas av eller så kan du stänga av den genom att trycka in strömbrytaren.

3 Avlägsna ytterbladsdelen [A③] och rengör under rinnande vatten.

- Se sidan 193 för att ta bort ytterbladsdelen.
- Rengöring av rakapparaten i ljudvibrationsläget minskar risken för att det skvätter.
- Efter rengöring med vatten, skaka rakapparaten upp och ner några gånger för att ta bort överskottsfukt, och torka sedan bort eventuella vattendroppar med en torr duk.



4 Torka ytterbladsdelen, rakapparaten och trimmern [A①] helt.

- Torka rakapparaten i skugga, undvik direkt solljus.



5 Smörj rakapparaten.

Det ser till att bladens rörelser är mjuka och ger en komfortabel rakning.

1. Applicera en droppe olja på varje ytterbladsenhet.
2. Skjut upp trimsaxen och placera en droppe olja.
3. Sätt på rakapparaten och låt den vara igång i fem sekunder.
4. Stäng av rakapparaten och torka av eventuell överbliven olja från ytterbladsenheten med en mjuk trasa.



OBS!

- Använd inga andra köks- eller badrumsrengöringsmedel än vanlig tvål. Detta kan orsaka fel på enheten.
- Var försiktig så att huvudenheten inte stöter emot tvättstället eller annat föremål när du tömmer ur vattnet. Detta kan orsaka skada på enheten.
- Torka inte av med thinner, bensin, alkohol eller liknande. Detta kan orsaka fel på enheten, eller sprickor eller missfärgning av delarna. Torka av med utspätt tvålatten.

Rengöring med borsten

Avlägsna ytterbladsdelen.
(Se sidan 193.)

Rengör särskilt de markerade områdena på ytterbladsenheten varje gång du använder rakapparaten. Annars kan onormalt ljud uppstå.

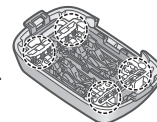

► Rengöring med den långa borsten

Rengör bladramen [A③], ytterbladsenheten [A②], huvudenheten [A] och trimmern [A①] med den långa borsten.



Byta ytterbladsenheten

ytterbladsenhet	en gång var 18:e månad
-----------------	------------------------

► Avlägsna ytterbladsdelen

Tryck in frigöringsknapparna för bladramen [A 5] och lyft upp ytterbladsdelen [A 9].

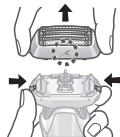

► Fästa ytterbladsdelen

Efter att du har vridit bladramens märke (↻) framåt fäster du ytterbladsdelen [A 9] på rakapparaten tills ett klick hörs.

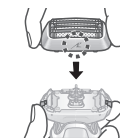

► Byta ytterbladsenheten

1. Tryck på spärrknapparna för ytterbladsenheten [A 10] och dra ner ytterbladsenheten [A 2].
 - Se till att inte trycka för hårt på spärrknapparna för ytterbladsenheten. Det kan resultera i att ytterbladsenheten böjs och att bladramen inte går att sätta fast ordentligt.
2. Passa in bladramens märke (↻) och ytterbladsenhetens märke (△) mot varandra och tryck ihop dem tills det klickar.

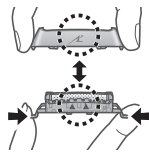

Obs

Kasta inte bort bladramen.

Vanliga frågor och svar

Fråga	Svar
Behöver denna produkt innerblad?	► Ytterblad och innerblad är integrerade i ytterbladsenheten.
Kommer batteriet att försämras om det inte används under en längre tid?	Batteriet kommer att försämrats om det inte används under 6 månader eller mer så se till att en full uppladdning görs åtminstone var 6:e månad.
Kan jag ladda rakapparaten efter varje användning?	► Batteriet som används är ett litiumjonbatteri, så laddning efter varje användning kommer inte att påverka batteriets livslängd.
Varför bör adaptern kopplas ifrån efter laddning?	Batteriprestandan påverkas inte om det laddas i mer än en timme, men adaptern bör kopplas ifrån av säkerhetsskäl och för att spara el.
Vad är beståndsdelen i den avsedda oljan?	► Beståndsdelen i oljan är paraffin.
Varför piper apparaten två gånger efter att den slagits av?	► Ljudet indikerar att batterikapaciteten håller på att bli låg. Ladda apparaten.

Felsökning

Utför följande åtgärder.

Om problemen inte kan lösas, kontakta butiken där du köpte enheten eller en serviceverkstad auktoriserad av Panasonic för reparation.

Problem	Åtgärd
Strömbrytaren slås inte PÅ.	▶ Lås upp brytarlåset. (Se sidan 190.)
Rakningssensorn reagerar inte.	Beroende på skäggets tjocklek eller hur mycket skäggstubb som samlats i rakapparaten, kan rakningssensorn sluta reagera och ljudet från apparatens motor kommer då inte att förändras. Detta är inte onormalt.
	▶ Beroende på typen eller kvantiteten av rakgel så reagerar eventuellt inte rakningssensorn. Detta är normalt.
	▶ Eventuellt så reagerar inte rakningssensorn om batterikapaciteten är låg. Om detta händer, ladda rakapparaten. Applicera olja. (Se sidan 192.)
	▶ Rakningssensorn reagerar eventuellt inte om det inte finns tillräckligt med olja på ytterbladsenheten.

Problem	Åtgärd
Rakningssensorn reagerar trots att rakapparaten inte är i kontakt med huden.	Gör rent rakapparaten från rester av skäggstubb. Rengör ytterbladsenheten med borsten. (Se sidan 192.) ▶ Om apparaten samlat på sig mycket stubb, plocka bort bladramen och skölj under rinnande vatten. (Se sidan 191.) Byt ut ytterbladsenheten. ▶ Förväntad livslängd för ytterbladsenhet: Cirka 18 månader
Kort användningstid även efter full laddning.	Även om rakapparaten kan användas cirka 2 veckor efter en full laddning (vid torr rakning i 3 minuter per dag), kan ▶ antalet dagar som den kan användas att minska beroende på hur rakapparaten används (till exempel, när den används för våt rakning). ▶ Applicera olja. ▶ Rengör rakapparaten. När antalet ▶ användningstillfällen per laddning börjar minska, håller batteriet på att bli uttjänt.

Problem	Åtgärd
Rakapparaten fungerar inte efter laddning.	<ul style="list-style-type: none"> ▶ Använd apparaten i en omgivande temperatur på cirka 5 °C eller högre. ▶ Batteriet är uttjänt.
Drivljudet förändras under rakning.	<ul style="list-style-type: none"> ▶ Rakapparaten fungerar inte med AC-adaptorn inkopplad. ▶ Rakapparaten kan användas efter tillräcklig laddning när AC-adaptorn har kopplats bort.
Avger ett högt ljud.	<ul style="list-style-type: none"> ▶ Rakningssensorn är igång. ▶ Ljudet förändras beroende på hur kraftig skäggväxten är.
Lukten blir starkare.	<ul style="list-style-type: none"> ▶ Applicera olja. ▶ Bladen rör sig inte smidigt om det inte finns någon olja på ytterbladsenheten och kräver mer ström. ▶ Rakapparaten avger ett högt ljud pga. den linjära motorn. Detta indikerar inte ett problem. ▶ Kontrollera att ytterbladsenheten sitter fast ordentligt. ▶ Rengör ytterbladsenheten med borsten. (Se sidan 192.) ▶ Tvätta ytterbladsenheten med vatten. (Se sidan 191.)
	<ul style="list-style-type: none"> ▶ Rengör rakapparaten.

Problem	Åtgärd
Ytterbladsenheten blir het.	<ul style="list-style-type: none"> ▶ Applicera olja. ▶ Byt ut ytterbladsenheten om den är skadad eller deformerad. (Se sidan 193.)
Rakresultatet blir inte lika hudnära som förut.	<ul style="list-style-type: none"> ▶ Rengör rakapparaten. ▶ Applicera olja. ▶ Byt ut ytterbladsenheten. Förväntad livslängd för ytterbladsenhet: Cirka 18 månader

Service

Kontakt

Var god besök Panasonic hemsida <http://www.panasonic.com> eller kontakta en auktoriserad serviceverkstad (du hittar kontaktinformation på den paneuropeiska garantisedel) om du behöver information eller om rakapparaten eller kabeln skadas.

Utbytbara delar

Utbytbara delar kan inhandlas hos din återförsäljare eller servicecenter.

Utbytbara delar för ES-LS6A	Ytterbladsenhet	WES9600
Smörjolja		WES003P

195

Batterilivstid

Batteriets livslängd är 3 år. Batteriet i rakapparaten får inte bytas av användaren. Byt ut batteriet hos en auktoriserad serviceverkstad.

Miljöskydd och återvinningsbara material

Denna rakapparat har ett litiumjonbatteri. Var noga med att avyttra batteriet på en för ändamålet avsedd plats, om sådan finns på orten där du bor.

Avfallshantering av produkter och batterier Endast för Europeiska Unionen och länder med återvinningssystem



Dessa symboler på produkter, förpackningar och/eller medföljande dokument betyder att förbrukade elektriska och elektroniska produkter och batterier inte får blandas med vanliga hushållssopor.

För att gamla produkter och använda batterier ska hanteras och återvinnas på rätt sätt ska dom lämnas till passande uppsamlingsställe i enlighet med nationella bestämmelser.

Genom att sortera korrekt hjälper du till att spara värdefulla resurser och förhindrar eventuella negativa effekter på människors hälsa och på miljön.

För mer information om insamling och återvinning kontakta din kommun.

Olämplig avfallshantering kan beläggas med böter i enlighet med nationella bestämmelser.



Notering till batterisymbolen (nedanför)

Denna symbol kan användas i kombination med en kemisk symbol. I detta fall uppfyller den de krav som ställs i direktivet för den aktuella kemikalien.

Avfallshantering av det inbyggda laddbara batteriet

Ta ur det inbyggda laddbara batteriet innan du kastar rakapparaten.

Batteriet måste kasseras på ett säkert sätt.

Lämna in batteriet på en återvinningsstation för batterier om en sådan finns.

Bilden på nästa sida är endast avsedd för kassering av rakapparaten, inte för reparation. Om du själv plockar isär rakapparaten kommer den inte längre att vara vattentät, vilket kan orsaka funktionsfel.

- Avlägsna rakapparaten från AC-adaptren.
- Tryck på strömbrytaren för att slå på strömmen och låt sedan strömmen vara på till dess att batteriet är helt urladdat.
- Genomför steg ① till ⑤, lyft batteriet och avlägsna det.
- Var försiktig så att inte plus- och minuspolerna på borttagna batterier kortsluts och isolera polerna genom att sätta tejp på dem.

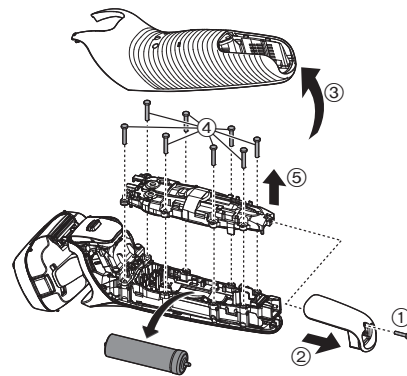

Specifikationer

Driftspänning	Se AC-adaptorns märkplåt. (automatisk spänningskonvertering)
Motorspänning	3,6 V _{DC}
Laddningstid	Cirka 1 timme
Luftburet akustiskt buller	I rakningsläge: 64 (dB (A) re 1 pW) I trimmerläge: 65 (dB (A) re 1 pW)

Denna produkt är endast avsedd för användning i hemmet.

Mer information om produktens energieffektivitet finns på vår webbplats, www.panasonic.com, där man anger modellnumret i sökfunktionen.





Panasonic

Käyttöohjeet
(Kotitalouskäyttöön) Ladattava parranajokone
Mallinro ES-LS6A

Sisältö

Turvatoimet.....	202	Usein kysytyt kysymykset.....	212
Tärkeää tietoa	205	Vianetsintä	212
Koneen osat.....	206	Huolto	214
Valmistelu.....	206	Ympäristönsuojelu ja materiaalien kierrätys.....	214
Käyttäminen	208	Tekniset tiedot	215
Partakoneen puhdistus.....	210		
Teräverkon vaihto.....	211		

Kiitos, että valitsit tämän Panasonic-tuotteen.

Lue ohjeet kokonaan ennen laitteen käyttämistä ja säästä ne myöhempää käyttöä varten.

VAROITUS

- Tätä laitetta voivat käyttää yli 8-vuotiaat lapset ja henkilöt, joiden fyysiset, aistinvaraiset tai henkiset kyvyt ovat heikentyneet tai joilta puuttuu kokemus ja tieto, jos heitä valvotaan laitteen käytössä, heille on annettu ohjeet laitteen turvallisesta käytöstä ja he ymmärtävät laitteeseen liittyvät vaarat. Lapset eivät saa leikkiä laitteella. Lapset eivät saa puhdistaa laitetta tai tehdä kunnossapitotoimia laitteelle ilman valvontaa.
- Sähköjohtoa ei voi vaihtaa. Jos johto on vioittunut, verkkolaite tulee poistaa käytöstä.
- Tätä partakonetta voi käyttää märkäajoon partavaahdon kanssa tai kuiva-ajoon. Vesitiivistä partakonetta voi käyttää suihkussa, ja sen voi puhdistaa vedellä. Seuraava merkki tarkoittaa, että laite sopii käytettäväksi kylvyssä tai suihkussa.



- Älä käytä mitään muuta kuin mukana toimitettua verkkolaitetta mihinkään tarkoitukseen. Älä myöskään käytä mitään muuta tuotetta mukana toimitetulla verkkolaitteella. (Katso sivu 206.)
- Tämä symboli ilmaisee, että sähkölaitteen yhdistäminen verkkovirtaan vaatii erityisen irrotettavan verkkolaitteen. Verkkolaitteen tyyppiviite on merkitty lähelle symbolia.





Turvatoimet



Noudata seuraavassa kuvattuja ohjeita.

Noudata alla olevia ohjeita onnettomuuksien, loukkaantumisten ja omaisuusvahinkojen välttämiseksi.

- **Seuraava kaavio ilmaisee virheellisen käytön aiheuttamien vaurioiden asteen.**

 VAARA	Varoittaa vaarasta, joka aiheuttaa vakavan loukkaantumisen tai kuoleman.
 VAROITUS	Varoittaa vaarasta, joka saattaa aiheuttaa vakavan loukkaantumisen tai kuoleman.
 HUOMIO	Varoittaa vaarasta, joka saattaa aiheuttaa lievän loukkaantumisen tai esinevahinkoja.

- **Luokiteltujen symbolien selitykset:**

	Tämä symboli ilmaisee kieltoa.
	Tämä symboli ilmaisee vaatimusta, jota on noudatettava.

VAROITUS

► Tämä tuote

Tässä tuotteessa on sisäänrakennettu ladattava akku. Älä heitä akkua tuleen tai lämmitä sitä, äläkä lataa tai käytä sitä korkeassa lämpötilassa tai jätä ympäristöön, jossa on korkea lämpötila.

- Tämä voi aiheuttaa voi aiheuttaa ylikuumenemisen, syttymisen tai räjähtämisen.

Älä muuntele tai korjaa laitetta.

- Laitteen muokkaaminen tai korjaaminen voi aiheuttaa tulipalon, sähköiskun tai loukkaantumisen. Ota yhteyttä valtuutettuun huoltoliikkeeseen korjaamista varten (akun vaihto jne.)

Laitetta ei saa purkaa koskaan, lukuun ottamatta laitteen hävittämistä.

- Laitteen muokkaaminen tai korjaaminen voi aiheuttaa tulipalon, sähköiskun tai loukkaantumisen.

VAROITUS

► Laitteen poikkeava toiminta tai toimintahäiriöt

Jos toiminta on tavallisuudesta poikkeavaa tai ilmenee toimintahäiriö, lopeta käyttö välittömästi ja irrota verkkolaite.

- Ohjeen noudattamatta jättäminen voi aiheuttaa tulipalon, sähköiskun tai loukkaantumisen.

<Poikkeavuus tai toimintahäiriöt>

• Pääyksikkö, verkkolaite tai johto on jollain tavalla rakenteeltaan muuttunut tai epätavallisen kuuma.

• Pääyksikkö, muuntaja tai johto haisee palaneelle.

• Pääyksikön käytön tai lataamisen aikana kuuluu epänormaali ääni.

- Ota heti yhteyttä valtuutettuun huoltoliikkeeseen ja pyydä laitteen tarkistusta tai korjausta.

► Syöttövirta

 Älä liitä muuntajaa pistorasiaan tai irrota sitä pistorasiasta, jos kätesi ovat märät.

- Tämä voi aiheuttaa sähköiskun tai loukkaantumisen.

Älä upota verkkolaitetta veteen tai pese sitä vedellä. Älä aseta verkkolaitetta vedellä täytetyn pesuallaan tai ammeen yläpuolelle tai niiden lähelle.

Älä koskaan käytä laitetta, jos sen verkkolaite on vahingoittunut tai virtapistoke on kiinnittynyt pistorasiaan väljästi.



Älä vahingoita johtoa tai virtapistoketta.

• Älä vaurioita, muokkaa, väkisin taivuta tai vedä johtoa tai virtapistoketta. Älä myöskään laita mitään painavaa johdon päälle äläkä väännä tai nipistä johtoa.

- Tämä voi aiheuttaa oikosulusta johtuvan sähköiskun tai tulipalon.

Älä käytä tavalla jossa pistorasian tai johdotuksen nimellisteho ylittyy.



- Nimellistehon ylittäminen, joka johtuu siitä että liian monta pistoketta on yhdistetty yhteen pistorasiaan, voi aiheuttaa ylikuumentumisesta johtuvan tulipalon.

Työnnä virtapistoke kokonaan sisään.



- Ohjeen noudattamatta jättäminen voi aiheuttaa tulipalon tai sähköiskun.

Irrota verkkolaite, kun puhdistat runko-osaa vedellä.



- Ohjeen noudattamatta jättäminen voi aiheuttaa sähköiskun tai loukkaantumisen.

Puhdista virtapistoke ja laitteen pistoke säännöllisesti estääksesi pölyn kerääntymisen.



- Ohjeen noudattamatta jättäminen voi aiheuttaa tulipalon kosteudesta johtuvan eristysvian seurauksena.

VAROITUS

► Onnettomuuksien ehkäiseminen

Älä säilytä lasten ulottuvilla. Älä anna lasten käyttää laitetta.



- Osien tai tarvikkeiden laittaminen suuhun voi aiheuttaa tapaturman tai vamman.

Jos nielet öljyä vahingossa, älä yritä oksentaa vaan juo runsaasti vettä ja ota yhteys lääkäriin. Jos öljyä joutuu silmiin, huuhtelee silmäsi välittömästi runsaalla juoksevalla vedellä ja ota yhteys lääkäriin.



- Näiden ohjeiden laiminlyöminen saattaa aiheuttaa terveyshaittoja.

HUOMIO

► Ihon suojeleminen

Älä paina teräverkkoa liian kovaa huultasi tai muuta kasvojesi osaa vasten.



Älä paina teräverkkoa suoraan näppyloiden tai vaurioituneen ihon päälle.

- Tämä saattaa vaurioittaa ihoa.

Älä paina teräverkkoa voimakkaasti. Älä myöskään kosketa teräverkkoa sormillasi tai kynsilläsi, kun laite on käynnissä.



Älä käytä tuotetta hiuksiisi tai muuhun ruumiinkarvoitukseen.

- Tämä voi aiheuttaa ihovaurion tai lyhentää teräverkon käyttöikää.



Tarkista, ettei teräverkossa ole murtumia tai vääntymiä ennen käyttöä.

- Ohjeen noudattamatta jättäminen voi vahingoittaa ihoa.

► Huomioi seuraavat varoitukset

Älä anna metalliesineiden tai roskien olla kosketuksissa virtapistokkeeseen tai laitteen pistokkeeseen.



- Tämä voi aiheuttaa oikosulusta johtuvan sähköiskun tai tulipalon.

Älä jaa partakonettasi perheenjäsenten tai muiden ihmisten kanssa.



- Tämä saattaa aiheuttaa infektion tai tulehduksen.

Irrota muuntaja pistorasiasta, kun laite ei ole latauksessa.



- Ohjeen noudattamatta jättäminen voi aiheuttaa sähköiskun tai tulipalon, joka johtuu eristyksen heikkenemisestä aiheutuvasta sähkövuodosta.

Poistetun akun käsittely ja hävittäminen

VAARA

- Ladattava akku on tarkoitettu käytettäväksi vain tässä laitteessa. Älä käytä akkua muiden tuotteiden kanssa.
 - Älä lataa akkua sen jälkeen, kun se on poistettu laitteesta.
 - Älä heitä tuleen tai altista kuumuudelle.
 - Älä lyö, pura, muuta tai lävistä naulalla.
 - Älä anna akun positiivisen ja negatiivisen navan olla yhteydessä metallisten esineiden kautta.
 - Älä kanna tai säilytä akkua samassa paikassa metallisten korujen, kuten kaulakorujen ja hiussolkien, kanssa.
 - Älä käytä akkua paikassa tai jätä akkua paikkaan, jossa se voi altistua korkeille lämpötiloille, kuten suoralle auringonvalolle, äläkä jätä akkua lähelle muita lämmönlähteitä.
 - Älä koskaan kuori johtoa.
- Tämä voi aiheuttaa voi aiheuttaa ylikuumenemisen, syttymisen tai räjähtämisen.

VAROITUS

Pidä ladattava akku poissa lasten ja pikkulasten ulottuvilta poistamisen jälkeen.

- Akku vaurioittaa elimistöä, jos se niellään.
- Ota tässä tapauksessa välittömästi yhteyttä välittömästi yhteys lääkäriin.

Jos akkunestettä vuotaa ja joutuu kosketuksiin silmien kanssa, älä hankaa silmiä. Huuhtele huolellisesti puhtaalla vedellä, kuten vesijohtovedellä.

- Ohjeen noudattamatta jättäminen voi aiheuttaa silmävamman.
- Ota välittömästi yhteyttä lääkäriin.

HUOMIO

Jos akkunestettä vuotaa ja joutuu kosketuksiin ihon tai vaatteiden kanssa, huuhtele puhtaalla vedellä, kuten vesijohtovedellä.

- Ohjeen noudattamatta jättäminen voi aiheuttaa tulehduksen.

Tärkeää tietoa

- Huomaat eron viimeistään kolmen viikon määräajan jälkeen. Ihosi ja partasi sopeutuu noin kuukaudessa märkä- ja kuiva-ajoon Panasonicin partakoneella.
- Jos puhdistat partakoneen vedellä, älä käytä merivettä tai kiehuvaa vettä. Älä upota partakonetta veteen pitkäksi ajaksi.
- Lataa laite oikein käyttöohjeiden mukaisesti. (Katso sivu 206 "Partakoneen lataus".)
- Laitteen akun saa vaihtaa vain ammattihenkilö. Saat tietoa korjauksesta ottamalla yhteyttä valtuutettuun huoltoliikkeeseen.

Huomioi seuraavat varoitukset

► Kun käytät

- Älä anna teräverkon koskettaa mitään kovia kohteita. Tämä voi vahingoittaa järjestelmän teräverkkoa, koska se on hyvin ohut ja vääntyy helposti.
- Älä pudota laitetta tai iske sitä muita esineitä vasten. Tämä voi aiheuttaa loukkaantumisen.

► Kun säilytät

- Säilytä partakone käytön jälkeen paikassa, jossa on alhainen kosteus. Ohjeen noudattamatta jättäminen voi aiheuttaa toimintahäiriöitä kondensaation tai ruosteen takia.
- Muista laittaa suojus partakoneeseen kantamisen ja säilytyksen ajaksi. Ohjeen noudattamatta jättäminen voi aiheuttaa ihovaurion tai lyhentää teräverkon käyttöikää.

► Kun puhdistat

- Älä kuivata pääyksikköä hiustenkuivaimella tai lämpöpuhaltimella. Tämä voi aiheuttaa toimintahäiriön tai osien vääntymisen.
- Älä jätä partakonetta ilman teräverkon kehystä suoraan auringonpaisteeseen. Tämä voi huonontaa vedenkestävää kumia ja heikentää heikentää vedenkestävyyttä, mikä voi aiheuttaa toimintahäiriöitä.

Koneen osat

A Runko-osa

- ① Suojus
- ② Teräverkko
- ③ Teräverkon kehys
- ④ Pehmeät telat
 - Ne auttavat liukumaan ihoa pitkin helpommin.
- ⑤ Verkkokehysten avauspainikkeet
- ⑥ Käyttökytkin
- ⑦ Merkkivalojen näyttö
 - a. Akun kapasiteetin merkkivalo
 - b. Latauksen tilan merkkivalo (🔋)
 - c. Kytinlukon merkkivalo (🔒)

- ⑧ Laitteen pistorasia
- ⑨ Teräverkko-osa
- ⑩ Teräverkon avauspainike
- ⑪ Trimmeri
- ⑫ Trimmerin kahva

B Verkkolaite (RE7-87)

- ⑬ Muuntaja
- ⑭ Virtapistoke
- ⑮ Johto
- ⑯ Laitteen pistoke

Lisätarvikkeet

- ⓐ Kuljetuskotelo
- ⓑ Puhdistusharja
- ⓒ Öljy
- ⓓ Käyttöohjeet
- ⓔ Takuukortti

Valmistelu

Partakoneen lataus

- Sammuta partakone.
- Pyyhi vesipisarat laitteen pistorasiasta.

1 Kytke laitteen pistoke [B] [16] partakoneeseen.

2 Kytke muuntajan [B] [13] pistoke pistorasiaan.

- Tarkista että latauksen tilan merkkivalo [B] palaa.
- Lataus on valmis noin 1 tunnin kuluttua.

3 Ota muuntaja pois seinästä, kun lataaminen on valmis.

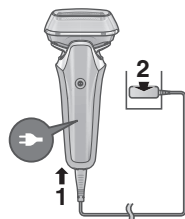

Huom

Et voi käyttää partakonetta silloin, kun se on latauksessa.

Pikalataus

Vaikka akku loppuu, voit ajaa parran kerran 3 minuutin latauksen jälkeen.
(Kesto riippuu käytöstä.)

Latauksen aikana



[B] palaa.
Akun kapasiteetin merkkivalo kasvaa latauksen edetessä.

Latauksen päätyttyä



Kaikki akun kapasiteetin merkkivalot ja [B] palavat ja sammuvat sitten 5 sekunnin kuluttua.

Huomautuksia

- Jos lataat partakonetta ensimmäistä kertaa tai sitä ei ole käytetty yli 6 kuukauteen, latausaika voi vaihdella tai latauksen tilan merkkivalo [B] ei ehkä pala muutamaan minuuttiin. Se alkaa palamaan lopulta, jos laite pidetään kytkettynä.
- Suositeltava latauslämpötila on 10 °C – 35 °C. Akkujen lataaminen voi kestää pidempään tai latauksen tilan merkkivalo [B] voi vilkkua nopeasti eikä akku välttämättä lataudu kunnolla hyvin korkeissa tai matalissa lämpötiloissa.
- Partakonetta voidaan käyttää noin 2 viikkoa täydellä latauksella. (Perustuu 3 minuutin kuiva-ajoon päivässä lämpötilan ollessa 20 °C – 30 °C.)
Käyttöpäivien määrä vaihtelee riippuen seuraavista olosuhteista.
 - Parran tuuheus
 - Ihon kohdistettu paine
 - Äänivärähtelytilan käyttötiheys
- Jos radiosta tai muista lähteistä tulee häiriöääniä laitteen käytön aikana, siirry toiseen paikkaan käyttämään laitetta.

Käyttäminen

Parran ajaminen

1 Paina ja aja.

- Ajosensori, joka säätää tehoa automaattisesti parran paksuuden mukaan, alkaa toimia. Se ajaa suurella teholla alueilla, joilla parta on paksua, ja vähentää tehoa alueilla, joilla parta on ohutta, ihorasituksen vähentämiseksi.



Vihjeitä parempaan parranajoon

Aseta koko teräverkko kohtisuoraan ihoa vasten ja aja liu'uttamalla partakonetta hitaasti kasvuuntaa vastaan.

- Leuan alla ja kaulan ympärillä oleva parta voidaan ajaa paremmin venyttämällä ihoa niin, että parta nousee pystyyn.
- Jotta teräverkko ei vahingoittuisi, älä aja käyttämällä vain osaa teräverkosta.

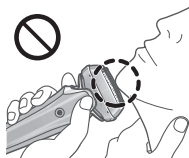

2 Paina , kun olet valmis.

208

Käytön aikana



Jäljellä oleva akun kapasiteetti näkyy ja poistuu näkyvistä 5 sekunnin kuluttua.

- Akun kapasiteetin likimääräinen määrä näytetään.

Käytön jälkeen



Jäljellä oleva akun kapasiteetti vilkkuu ja poistuu näkyvistä 5 sekunnin kuluttua.

Kun akun lataus on vähäinen

Alin akun kapasiteetin merkkivalo palaa parranajokonetta käytettäessä. Laitteesta kuuluu kaksi äänimerkkiä sammuttamisen jälkeen.

- Voit ajaa parran 2-3 kertaa. (Kesto riippuu käytöstä.)











Huomautuksia

- Laite ei ehkä toimi, mikäli ympäristön lämpötila on alle noin 5 °C.
- Ajosensori ei välttämättä toimi kaikkien parranajogeelien ja geelimäärien kanssa. Tämä on normaalia.
- Parran tuuheudesta tai ajopään irtokarvojen määrästä riippuen ajosensori ei välttämättä reagoi ja ajoääni ei välttämättä muutu. Tämä on normaalia.
- Virheellisen käytön estämiseksi aseta sormesi sormituille käyttäessäsi partakonetta.







- Äänivärähtelytila aktivoituu, kun käyttökytkintä painetaan yli 2 sekuntia, kun partakone ei ole käynnissä. (Katso sivu 210.)
Et voi ajaa partaa tässä tilassa.

Kytkinlukon käyttäminen ja näyttö

► Käyttökytkimen lukitus

- | | | |
|--|---|---|
| <p>1. Paina  kerran ja vapauta se sitten.</p> <ul style="list-style-type: none"> • Partakone alkaa toimia.  | <p>2. Pidä  painettuna yli 2 sekuntia, kunnes kytkinlukon merkkivalo  syttyy.</p> <ul style="list-style-type: none"> • Partakone lopettaa toiminnan.  | <p>3. Vapauta .</p> <ul style="list-style-type: none"> • Kytkinlukon merkkivalo  syttyy 5 sekunniksi ja sammuu sitten.  |
|--|---|---|

► Käyttökytkimen lukituksen avaaminen

- | | |
|---|---|
| <p>1. Pidä  painettuna yli 2 sekuntia, kunnes kytkinlukon merkkivalo  sammuu.</p>  | <p>2. Kun partakone alkaa toimia, vapauta .</p> <ul style="list-style-type: none"> • Kytkinlukon merkkivalo  sammuu.  |
|---|---|

- Käyttökytkin on lukittu, kun kytkinlukon merkkivalo  vilkkuu 5 sekunnin ajan ja partakone ei toimi vaikka käyttökytkintä painetaan.

► Trimmerin käyttö

1. Liu'uta trimmerin kahva "mm"-asentoon niin, että trimmeri on pystyasennossa.
2. Paina  ja käytä.

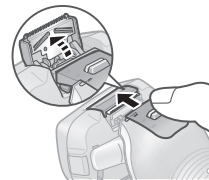

Pidä ylänappi () painettuna ja laske trimmeri liu'uttamalla trimmerin kahva alas.

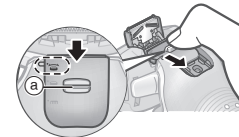

Vihjeitä parempaan käyttöön

Aseta trimmerin reuna varovaisesti kohtisuoraan iholle ja tuo konetta hitaasti alaspäin.

Pulisonkien leikkaaminen

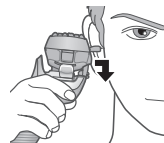

Pitkän parran esiajo



► Partakoneen ajopäähän vaihtaminen

Voit vaihtaa toimintatilaa.

“☎”

Partakoneen pää liikkuu, jotta ajoalueelle ei jäisi ajamattomia kohtia.



“☐”

Voit lukita ajopäähän.



Partakoneen puhdistus

Partakone kannattaa puhdistaa jokaisen käyttökerran jälkeen.

Puhdistaminen vedellä

- Sammuta partakone ja irrota verkkoalaite.

1 Laita teräverkkoon [A②] vähän käsisäippua ja vettä.



2 Aktivoi äänivärähtelytila painamalla [A①] yli 2 sekunnin ajan.

- Vaahdon roiskuminen on estetty.
- Merkkivalot vilkkuvat vuorotellen.

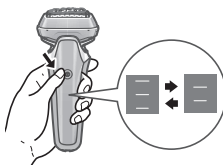

- 20 sekunnin kuluttua tila sammuu automaattisesti tai voit sammuttaa sen käyttökytkintä painamalla.

3 Irrota teräverkko-osa [A⑨] ja puhdista juoksevilla vedellä.

- Katso teräverkko-osan irrotusohjeet sivulta 211.
- Roiskuminen vähenee, jos partakone huuhdellaan äänivärähtelytilassa.
- Vedellä huuhtelemisen jälkeen ravistele partakonetta ylös ja alas muutaman kerran liiallisen kosteuden poistamiseksi ja pyyhi sitten loput vesipisarot pois kuivalla liinalla.



4 Kuivaa teräverkko-osa, partakone ja trimmeri [A⑩] kokonaan.

- Anna partakoneen kuivua varjossa ja vältä suoraa auringonvaloa.

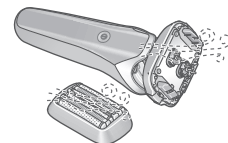

5 Voitele partakone.

Voitelu pitää terän liikkeen pehmeänä ja säilyttää ajomukavuuden.

1. Laita tippa öljyä jokaiseen teräverkkoon.
2. Nosta trimmeriä ja lisää tippa öljyä.
3. Käynnistä partakone ja anna sen käydä noin viiden sekunnin ajan.
4. Sammuta partakone ja pyyhi ylimääräinen öljy teräverkosta pehmeällä liinalla.



Huomautuksia

- Älä käytä muita pesuaineita kuin käsisäippuaa. Muuten seurauksena voi olla toimintahäiriö.
- Ole varovainen, että et osu runko-osalla altaaseen tai muuhun esineeseen, kun poistat vettä. Muuten seurauksena voi olla toimintahäiriö.
- Älä pyyhi tinnerillä, bensiinillä, alkoholilla tai muulla vastaavalla aineella. Muuten seurauksena voi olla toimintahäiriö tai osien murtuminen tai haalistuminen. Pyyhi laimennetulla saippuavedellä.

Puhdistus harjalla

Poista ulompi teräverkko-osa.
(Katso tämä sivu.)

Puhdista teräverkko ympyröillä merkityiltä alueilta joka kerta, kun käytät partakonetta. Muussa tapauksessa saattaa syntyä epänormaali ääni.

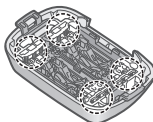

► Pitkällä harjalla puhdistaminen

Puhdista teräverkon kehys [A③], teräverkko [A②], runko-osa [A] ja trimmeri [A①] pitkällä harjalla.



Teräverkon vaihto

teräverkko

kerran 18 kuukauden välein

► Teräverkko-osan irrottaminen

Paina teräverkon vapautuspainikkeita [A⑤] ja nosta teräverkko-osaa [A⑨] ylöspäin.

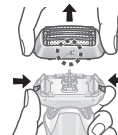

► Teräverkko-osan kiinnittäminen

Käännä teräverkon kehys merkin (⚡) eteen ja työnnä teräverkko-osa [A⑨] partakoneeseen, kunnes kuuluu napsahdus.

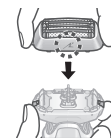

► Teräverkon vaihto

1. Paina teräverkon avauspainikkeita [A⑩] ja vedä teräverkko [A②] alas.
 - Älä paina teräverkon avauspainiketta liian kovaa.

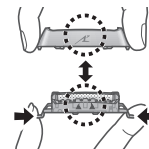

Tämä voi aiheuttaa teräverkon vääntymisen ja estää kunnollisen kiinnittymisen teräverkon kehykseen.

2. Kohdista teräverkon kehysten merkki (⚡) ja teräverkon merkki (Δ) ja kiinnitä ne lujasti yhteen, kunnes kuulet naksahduksen.

Huom

Älä heitä teräverkon kehystä pois.

Usein kysytyt kysymykset

Kysymys	Vastaus
Teräverkkoon kuuluuko tähän tuotteeseen leikkuuterät?	▶ Teräverkko ja leikkuuterät on integroitu järjestelmän ulommaiseen verkkoon.
Heikentyykö akku, jos sitä ei käytetä pitkään aikaan?	▶ Akku heikentyy, jos sitä ei käytetä yli 6 kuukauteen, joten muista ladata akku täyteen vähintään 6 kuukauden välein.
Voinko ladata partakoneen jokaisen käytön jälkeen?	▶ Akku on litium-ioniakku, joten lataaminen jokaisen käytön jälkeen ei vaikuta akun käyttöikään.
Miksi muuntaja täytyy irrottaa latauksen jälkeen?	▶ Akun lataaminen yli 1 tunnin ajan ei vaikuta akun tehoon, mutta irrota muuntaja turvallisuuden vuoksi ja energian säästämiseksi.
Mitä ainesosia laitteelle tarkoitettu öljyssä on?	▶ Öljyn ainesosa on nestemäinen parafiini.
Miksi laitteesta kuuluu kaksi äänimerkkiä sammuttamisen jälkeen?	▶ Äänimerkki ilmoittaa, että akun kapasiteetti on vähenemässä. Lataa laite.

Vianetsintä

Suorita seuraavat toimenpiteet.

Jos ongelma uusiutuu, ota yhteys liikkeeseen, josta ostit laitteen, tai Panasonicin valtuutettuun huoltoliikkeeseen.

Ongelma	Tehtävä asia
Käyttökylky ei voi kytkeä toimintatilaan.	▶ Avaa kytkinlukko. (Katso sivu 209.)
Ajosensori ei reagoi.	▶ Parran tuuhteudesta tai ajopään irtokarvojen määrästä riippuen ajosensori ei välttämättä reagoi ja ajoääni ei välttämättä muutu. Tämä on normaalia.
	▶ Ajosensori ei välttämättä toimi kaikkien parranajoneuvojen ja geelimäärien kanssa. Tämä on normaalia.
	▶ Ajosensori ei välttämättä reagoi, jos akun jäljellä oleva kapasiteetti on alhainen. Jos näin tapahtuu, lataa partakone uudelleen.
	▶ Lisää öljyä. (Katso sivu 210.)
	▶ Ajosensori ei välttämättä reagoi, jos teräverkolla ei ole tarpeeksi öljyä.

Ongelma	Tehtävä asia
Ajosensori reagoi, vaikka partakone ei ole yhteydessä ihoon.	<p>Puhdista partakarvat partakoneesta.</p> <p>Puhdista teräverkko harjalla. (Katso sivu 211.)</p> <p>▶ Jos partakone on erittäin liikainen, poista teräverkon kehys ja puhdista vedellä. (Katso sivu 210.)</p> <p>Vaihda järjestelmän teräverkko.</p> <p>▶ Järjestelmän teräverkon odotettu käyttöikä: Noin 18 kuukautta</p>
Käyttöaika on lyhyt, vaikka akku on ladattu täyteen.	<p>Vaikka partakonetta voidaan käyttää noin 2 viikkoa täyteen latauksen jälkeen (olettaen, että kuiva-ajoa käytetään 3 minuuttia päivässä), käyttöpäivien lukumäärä voi olla pienempi riippuen partakoneen käytöstä (esimerkiksi, kun sitä käytetään märkäajoon).</p> <p>▶ Lisää öljyä.</p> <p>▶ Puhdista parranajokone.</p> <p>Kun toimintakertojen määrä</p> <p>▶ latausta kohti alkaa laskea, akun käyttöikä alkaa olla lopussa.</p>

Ongelma	Tehtävä asia
Partakone ei toimi edes latauksen jälkeen.	<p>Käytä laitetta ympäristön lämpötilan ollessa noin 5 °C tai korkeampi.</p> <p>▶ Akun käyttöikä on päättynyt.</p> <p>Partakone ei toimi, jos verkkolaite on yhdistetty. Käytä partakonetta sen jälkeen, kun sitä on ladattu riittävästi ja verkkolaite on irrotettu.</p>
Ajoääni muuttuu ajamisen aikana.	<p>Ajosensori on toiminnassa.</p> <p>▶ Ääni muuttuu parran tuuhteudesta riippuen.</p>
Laitte pitää kovaa ääntä.	<p>Lisää öljyä.</p> <p>Terät eivät liiku tasaisesti, kun järjestelmän teräverkolla ei ole öljyä, ja silloin tarvitaan enemmän tehoa.</p> <p>▶ Partakoneesta kuuluu kimeä ääni lineaarimoottorihjaimen takia. Tämä ei tarkoita, että kyseessä olisi ongelmatilanne.</p> <p>▶ Varmista, että järjestelmän teräverkko on kiinnitetty kunnolla.</p> <p>Puhdista teräverkko harjalla. (Katso sivu 211.)</p> <p>▶ Pese järjestelmän teräverkko vedellä. (Katso sivu 210.)</p>

Ongelma	Tehtävä asia
Haju voimistuu.	▶ Puhdista parranajokone.
Teräverkko kuumenee.	▶ Lisää öljyä.
	Vaihda teräverkko, jos se on vaurioitunut tai vääntynyt. (Katso sivu 211.)
Sänkeä jää enemmän kuin ennen.	▶ Puhdista parranajokone.
	▶ Lisää öljyä.
	Vaihda järjestelmän teräverkko. Järjestelmän teräverkon odotettu käyttöikä: Noin 18 kuukautta

Huolto

Yhteystiedot

Käy Panasonicin www-sivulla osoitteessa <http://www.panasonic.com> tai ota yhteyttä valtuutettuun asiakaspalveluun (löydät sen yhteystiedot Pan European -takuuliitteestä), jos tarvitset lisätietoa tai jos partakone tai sen johto on vaurioitunut.

Varaosat

Varaosia on saatavilla jälleenmyyjältä tai huoltoliikkeestä.

Varaosat malliin pois ES-LS6A	Teräverkko	WES9600
Voiteluöljy		WES003P

Akun kesto

Akun käyttöikä on 3 vuotta. Käyttäjät eivät saa vaihtaa partakoneen akkua itse. Akku tulee vaihdattaa valtuutetussa huoltokeskuksessa.

Ympäristönsuojelu ja materiaalien kierrätys

Tässä partakoneessa on litium-ioni-akku. Varmista, että akku hävitetään paikallisten määräysten mukaisesti.

Vanhojen laitteiden ja paristojen hävittäminen Vain EU-jäsenmaille ja kierrätysjärjestelmää käyttäville maille



Tämä symboli tuotteissa, pakkauksessa ja/tai asiakirjoissa tarkoittaa, että käytettyjä sähköllä toimivia ja elektronisia tuotteita eikä paristoja ei saa laittaa yleisiin talousjätteisiin.

Johda vanhat tuotteet ja käytetyt paristot käsittelyä, uusointia tai kierrätystä varten vastaaviin keräyspisteisiin laissa annettujen määräysten mukaisesti.

Hävittämällä tuotteet asiaankuuluvasti, autat samalla suojaamaan arvokkaita luonnonvaroja ja estämään mahdollisia negatiivisia vaikutuksia ihmiseen ja luontoon. Lisätietoa keräämisestä ja kierrätyksestä saa paikalliselta jätehuollosta vastuulliselta viranomaiselta. Maiden lainsäädännön mukaisesti tämän jätteen määrätystenvastaisesta hävittämisestä voidaan antaa sakkorangaistuksia.



Huomautus paristosymbolista (symboli alhaalla)

Tämä symboli voidaan näyttää jonkin kemiallisen symbolin yhteydessä. Siinä tapauksessa se perustuu vastaaviin direktiiveihin, jotka on annettu kyseessä olevalle kemikaalille.

Sisäänrakennetun akun hävittäminen

Poista akku, ennen kuin hävität partakoneen.

Akku on hävitettävä turvallisesti.

Varmista, että akku hävitetään toimittamalla se viralliseen kierrätyskeskukseen, mikäli maassasi on sellainen.

Oheinen kuva koskee ainoastaan partakoneen poistamista käytöstä, ei sen korjaamista. Jos purat partakoneen itse, se ei ole enää vedenkestävä, mikä saattaa aiheuttaa toimintahäiriöitä.

- Irrota partakone verkkolaitteesta.

- Laita virta päälle painamalla virtakytkintä ja pidä virta päällä, kunnes akku on purkautunut kokonaan.
- Suorita kuvan vaiheet ① – ⑤, nosta akku ja poista se paikaltaan.
- Varo oikosulkemasta irrotetun akun positiivisia ja negatiivisia napoja, eristä navat teipillä.

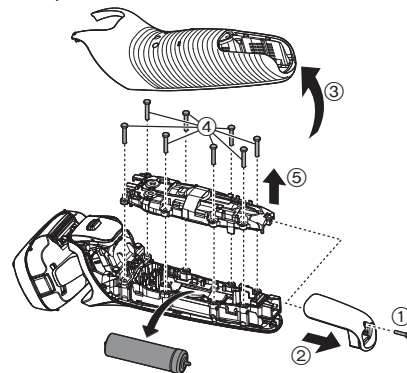

Tekniset tiedot

Virtalähde	Katso verkkolaitteen arvokilvestä. (automaattinen jännitteenvälitys)
Moottorin jännite	3,6 V---
Latausaika	Noin 1 tunti
Ilmassa kantautuva melu	parranajo: 64 (dB (A) re 1 pW) trimmerin käyttö: 65 (dB (A) re 1 pW)

Tämä tuote on tarkoitettu vain kotitalouskäyttöön.

Lisätietoa tuotteen energiatehokkuudesta saat nettisivuiltamme, osoitteessa, www.panasonic.com, syöttämällä hakukuvaan mallinumeron.

Panasonic

Instrukcja obsługi
(Do użytku domowego) Golarka elektryczna
Nr modelu ES-LS6A

Spis treści

Środki ostrożności	220	Często zadawane pytania	230
Ważne informacje	223	Rozwiązywanie problemów	230
Dane dotyczące części.....	224	Serwis	233
Przygotowanie	224	Ochrona środowiska i recykling materiałów	233
Sposób użytkowania	225	Dane techniczne	235
Czyszczenie golarki.....	228		
Wymiana folii zewnętrznej w golarce ...	229		

Dziękujemy za wybór produktu firmy Panasonic.

Przed rozpoczęciem użytkowania tego urządzenia prosimy o przeczytanie całej instrukcji i zachowanie jej do wykorzystania w przyszłości.

217

OSTRZEŻENIE

- To urządzenie może być używane przez dzieci w wieku powyżej 8 lat, przez osoby o ograniczonej sprawności ruchowej, sensorycznej lub intelektualnej oraz przez osoby nieposiadające odpowiedniego doświadczenia i umiejętności, jeśli są one odpowiednio nadzorowane lub zostały poinstruowane w zakresie używania urządzenia w bezpieczny sposób i rozumieją związane z tym ryzyko. Nie należy pozwalać dzieciom na zabawę urządzeniem. Czyszczenie oraz konserwacja urządzenia nie powinny być wykonywane przez dzieci bez nadzoru.
- Przewodu zasilającego nie można wymienić. W przypadku uszkodzenia przewodu zasilacz należy złomować.

- Golarkę Wet/Dry można używać do golenia na mokro z pianką do golenia lub do golenia na sucho. Golarka jest wodoszczelna i dzięki temu można z niej korzystać pod prysznicem i czyścić wodą. Symbol poniżej oznacza możliwość użycia w wannie lub pod prysznicem.



- Nie używaj do jakichkolwiek czynności żadnego innego zasilacza niż dostarczony z produktem. Ponadto, nie używaj żadnych innych urządzeń z zasilaczem. (Patrz strona 224.)
- Poniższy symbol wskazuje, że określony odłączalny zasilacz jest wymagany w celu podłączenia urządzenia elektrycznego do sieci elektrycznej. Oznaczenie typu zasilacza znajduje się obok symbolu.



Środki ostrożności

Upewnij się, że przestrzegasz poniższych instrukcji.

Abym zapobiegać wypadkom, urazom ciała i uszkodzeniom mienia, należy przestrzegać poniższych instrukcji.

■ **Poniższe symbole są używane do klasyfikacji i opisania poziomu zagrożenia.**



NIEBEZPIECZEŃSTWO

Sygnalizuje potencjalne zagrożenie, które spowoduje poważne obrażenia ciała lub śmierć.



OSTRZEŻENIE

Sygnalizuje potencjalne zagrożenie, które może spowodować poważne obrażenia ciała lub śmierć.



UWAGA

Sygnalizuje potencjalne zagrożenie, które może spowodować drobne urazy ciała lub szkody materialne.

■ **Symbole są klasyfikowane i wyjaśnione w następujący sposób.**



Ten symbol ostrzega użytkownika, że nie wolno wykonywać określonej procedury



Ten symbol informuje użytkownika, że trzeba wykonać określoną procedurę, aby zapewnić bezpieczną obsługę urządzenia

⚠ OSTRZEŻENIE

► Ten produkt

Ten produkt zawiera wbudowany akumulator. **Nie należy wrzucać go do ognia, podgrzewać, używać bądź pozostawiać w miejscu o wysokiej temperaturze.**
- Może to spowodować przegrzanie, zapłon lub wybuch.



Nie należy modyfikować ani naprawiać urządzenia.
- Może to spowodować pożar, porażenie prądem lub obrażenia ciała.
W celu przeprowadzenia naprawy (wymiana akumulatora itp.) skontaktuj się z autoryzowanym serwisem.



Nigdy nie należy rozbierać produktu, z wyjątkiem sytuacji pozbywania się produktu.



- Może to spowodować pożar, porażenie prądem lub obrażenia ciała.

► **W przypadku wystąpienia nieprawidłowości lub awarii Natychmiast zaprzestań używania zasilacza i odłącz go, jeśli wystąpią jakieś nieprawidłowości lub awaria.**

- W przeciwnym razie może dojść do pożaru, porażenia prądem lub urazów ciała.



<Przypadki nieprawidłowości lub usterek>

- **Urządzenie, zasilacz lub przewód są zdeformowane lub zbyt gorące.**
- **Urządzenie, adaptor lub przewód pachną palenizną.**
- **Występują nietypowe odgłosy podczas używania lub ładowania urządzenia.**

- Niezwłocznie zwróć się w celu sprawdzenia lub naprawy do autoryzowanego punktu serwisowego.

OSTRZEŻENIE

► Zasilanie



Nie podłączaj ani nie odłączaj adaptera do/z gniazda elektrycznego mokrą ręką.

- Może to spowodować porażenie prądem lub obrażenia ciała.

Nie wolno zanurzać zasilacza w wodzie ani myć go wodą.

Nie umieszczaj zasilacza nad umywalką lub wanną napełnioną wodą lub w ich pobliżu.

W żadnym wypadku nie używaj urządzenia, jeżeli zasilacz został uszkodzony, lub jeżeli wtyczka umieszczona w gniazdku sieciowym nie tkwi w nim nieruchomo.



Nie wolno niszczyć przewodu zasilającego lub wtyczki sieciowej.

• **Nie wolno niszczyć, modyfikować ani na siłę zginać albo rozciągać przewodu zasilającego lub wtyczki sieciowej. Nie wolno również kłaść ciężkich przedmiotów na przewodzie zasilającym, skręcać ani przytrząskiwać przewodu zasilającego.**

- Może to spowodować porażenie prądem lub pożar z powodu zwarcia.



Nie należy używać urządzenia niezgodnie z parametrami gniazda sieciowego lub domowej instalacji elektrycznej.

- Przekroczenie parametrów poprzez podłączenie do pojedynczego gniazda sieciowego zbyt wielu urządzeń może spowodować pożar wynikający z przegrzania.



Wtyczkę sieciową należy wsunąć do oporu do gniazdka sieciowego.

- W przeciwnym razie może dojść do pożaru lub porażenia prądem.



W przypadku mycia korpusu golarki wodą należy odłączyć zasilacz.

- W przeciwnym razie może dojść do porażenia prądem lub urazów ciała.



Należy regularnie czyścić wtyczkę zasilania i wtyczkę urządzenia, aby zapobiec gromadzeniu się kurzu.

- Niezastosowanie się do tego zalecenia może spowodować pożar na skutek pogorszenia izolacji spowodowanego zawilgoceniem.

► Zapobieganie wypadkom



Nie należy pozostawiać urządzenia w miejscu dostępnym dla dzieci lub niemowląt ani pozwalać im na jego używanie.

- Włożenie części lub akcesoriów do ust grozi wypadkiem lub obrażeniami.



W wypadku przypadkowego spożycia oleju nie wolno wywoływać wymiotów; należy wypić dużą ilość wody i skontaktować się z lekarzem.

Jeśli olej dostanie się do oczu, należy go natychmiast dokładnie spłukać bieżącą wodą i skontaktować się z lekarzem.

- Nieprzestrzeganie tych instrukcji może być przyczyną problemów zdrowotnych.

UWAGA

► Ochrona skóry

Nie przyciskaj zbyt mocno zewnętrznej folii urządzenia do wargi lub innych części twarzy.

-  **Nie przykładaj zewnętrznej folii urządzenia bezpośrednio do wyprysków lub zranionej skóry.**
- W przeciwnym razie może dojść do urazów skóry.

Nie naciskaj mocno zewnętrznej folii urządzenia. Nie dotykaj także zewnętrznej folii urządzenia palcami lub paznokciami podczas korzystania z urządzenia.

-  **Nie używaj tego urządzenia do golenia włosów na głowie lub innej części ciała.**
- W takim przypadku mogą wystąpić urazy skóry lub żywotność zewnętrznej folii urządzenia może ulec skróceniu.

-  **Przed użyciem sprawdź, czy zewnętrzna folia urządzenia nie jest zdeformowana lub uszkodzona.**
- W przeciwnym razie może to spowodować urazy skóry.

► Należy przestrzegać poniższych środków ostrożności

Nie można dopuścić, aby jakieś metalowe przedmioty lub śmieci przylegały do wtyczki zasilania lub wtyczki urządzenia.

-  **Może to spowodować porażenie prądem lub pożar z powodu zwarcia.**

-  **Nie udostępniaj swojej golarki członkom rodziny ani innym osobom.**
- Może to być przyczyną infekcji lub zapalenia.

Odłącz adapter od gniazda sieci elektrycznej, gdy urządzenie nie jest ładowane.

-  **- W przeciwnym razie może dojść do porażenia prądem lub pożaru na skutek przepięcia spowodowanego pogorszeniem stanu izolacji.**

Postępowanie z wyjętym akumulatorem podczas utylizacji

NIEBEZPIECZEŃSTWO

- Akumulator jest przeznaczony do użytku wyłącznie z opisywanym urządzeniem. Nie używaj akumulatora z innymi produktami.
- Nie ładuj akumulatora po wyjęciu go z produktu.
- Nie wrzucaj go do ognia i nie podgrzewaj.
- Nie uderzaj, nie rozbieraj, nie modyfikuj ani nie przebijaj ostrym narzędziem.
- Nie pozwalaj, aby dodatni i ujemny styk akumulatora zetknęły się ze sobą poprzez inne metalowe obiekty.
-  • Nie przenoś ani nie przechowuj akumulatora wraz z metalową biżuterią, taką jak naszyjniki i spinki do włosów.
- Nie używaj ani nie pozostawiaj akumulatora w miejscu, w którym będzie narażony na wysoką temperaturę, na przykład w miejscu narażonym na bezpośrednie działanie światła słonecznego lub innych źródeł ciepła.
- Nigdy nie zdejmuj ochronnej powłoki akumulatora.
- Może to spowodować przegrzanie, zapłon lub wybuch.

OSTRZEŻENIE

Po wyjęciu akumulatora nie przechowuj go w zasięgu niemowląt i małych dzieci.



- Przypadkowe połknięcie akumulatora spowoduje uszkodzenie ciała.

W takim przypadku natychmiast skontaktuj się z lekarzem.

Jeśli z akumulatora wycieknie ciecz i dostanie się do oczu, nie należy ich pocierać. Oczy należy dokładnie przepłukać czystą wodą, np. wodą bieżącą.



- W przeciwnym razie mogą wystąpić urazy oka.

Należy natychmiast skontaktować się z lekarzem.

UWAGA

Jeśli z akumulatora wycieknie ciecz i zetknie się ze skórą lub ubraniem, należy ją dokładnie spłukać czystą wodą, np. wodą bieżącą.



- W przeciwnym razie może wystąpić zapalenie skóry.

Ważne informacje

- Korzystaj z golenia na mokro z pianką przez co najmniej trzy tygodnie, aby poczuć różnicę. Przyzwyczajenie się do golarki do golenia Panasonic Wet/Dry wymaga nieco czasu, ponieważ skóra i broda potrzebują około miesiąca, aby przestawić się na nową metodę golenia.
- Do płukania golarki nie używaj słonej ani gorącej wody. Nie zanurzaj golarki w wodzie na dłuższy czas.
- Naładuj prawidłowo urządzenie zgodnie z tą Instrukcją obsługi. (Patrz strona 224 “Ładowanie golarki”).

- Urządzenie zawiera akumulator, który może zostać wymieniony tylko przez wykwalifikowane osoby. Proszę skontaktować się z autoryzowanym centrum serwisowym, aby uzyskać szczegółowe informacje dotyczące naprawy.

Należy przestrzegać poniższych środków ostrożności

► Podczas korzystania

- Nie dopuszczaj do tego, by zewnętrzna folia urządzenia zetknęła się z twardym przedmiotem. Grozi to uszkodzeniem zewnętrznej folii urządzenia, która jest bardzo cienka i może łatwo ulec deformacji.
- Nie należy upuszczać urządzenia ani uderzać nim o inne przedmioty. Uszkodzone urządzenie może spowodować uraz lub zranienie ciała.

► Podczas przechowywania

- Po zakończeniu używania golarkę należy przechowywać w miejscu o niskiej wilgotności. W przeciwnym razie może dojść do awarii ze względu na kondensację lub rdzę.
- Podczas przenoszenia lub przechowywania należy nałożyć nakładkę ochronną na golarkę. W przeciwnym razie mogą wystąpić urazy skóry lub żywotność zewnętrznej folii urządzenia może ulec skróceniu.

► Podczas czyszczenia

- Urządzenia nie należy suszyć suszarką ani wentylatorem. W przeciwnym razie może to spowodować awarię lub zdeformowanie części.

- Nie wystawiaj golarki ze zdjętą ramką folii na bezpośrednie działanie promieni słonecznych. Grozi to pogorszeniem właściwości gumowej uszczelki i utratą wodoszczelności, co może doprowadzić do awarii.

Dane dotyczące części

A Korpus golarki

- ① Nakładka ochronna
- ② Zewnętrzna folia urządzenia
- ③ Ramka folii
- ④ Rolki
 - Ułatwiają przesuwanie urządzenia po skórze.
- ⑤ Przyciski zwalniania ramki folii
- ⑥ Wylłącznik zasilania
- ⑦ Obszar wskaźników
 - a. Wskaźnik stanu naładowania akumulatora
 - b. Wskaźnik stanu ładowania (☑)
 - c. Wskaźnik blokady wylłącznika (🔒)
- ⑧ Gniazdo urządzenia
- ⑨ Głowica z folią zewnętrzną

- ⑩ Przyciski zwalniania zewnętrznej folii urządzenia

- ⑪ Trymer
- ⑫ Uchwyt trymera

B Zasilacz (RE7-87)

- ⑬ Adapter
- ⑭ Wtyczka sieciowa
- ⑮ Przewód
- ⑯ Wtyczka urządzenia

Akcesoria

- C Pokrowiec
- D Szczoteczka czyszcząca
- E Olej
- F Instrukcja obsługi
- G Karta gwarancyjna

Przygotowanie

Ładowanie golarki

- Wylłącz golarkę.
- Zetrzyj krople wody z gniazda urządzenia.

1 Włóż wtyczkę przewodu zasilającego [B] ⑯ do gniazda golarki.

2 Podłącz adapter [B] ⑬ do gniazdka sieciowego.

- Sprawdź, czy świeci wskaźnik stanu ładowania (☑).
- Ładowanie zostaje zakończone po upływie około 1 godziny.

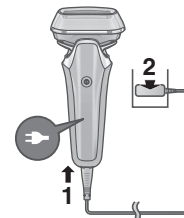

3 Odłącz adapter po zakończeniu ładowania.

Uwagi

Nie można używać golarki podczas ładowania.

Szybkie ładowanie

Nawet jeśli akumulator się wyczerpie, można się ogolić jeden raz po 3-minutowym ładowaniu. (zależnie od sposobu użytkowania).

Podczas ładowania



Podświetlony wskaźnik ➡.
Wskaźnik naładowania akumulatora rośnie w miarę postępu ładowania.

Po zakończeniu ładowania



Wskaźnik stanu naładowania akumulatora i wskaźnik ➡ zostaną podświetlone, po czym zgasną po upływie 5 sekund.

Uwagi

- Kiedy akumulator jest ładowany po raz pierwszy lub jeśli nie był używany przez ponad 6 miesięcy, czas ładowania może być inny lub wskaźnik stanu ładowania (➡) może nie świecić przez kilka minut. Wskaźnik zapali się, jeśli golarka pozostanie podłączona do zasilacza.
- Zalecana temperatura otoczenia podczas ładowania wynosi 10 °C – 35 °C. W przypadku bardzo niskich lub bardzo wysokich temperatur czas ładowania akumulatora może się wydłużyć, wskaźnik stanu ładowania (➡) będzie szybko migać i mogą wystąpić problemy z prawidłowym naładowaniem akumulatora.
- W pełni naładowana golarka może być używana przez około 2 tygodnie.
(Przy jednym 3-minutowym goleniu na sucho dziennie w temperaturze otoczenia od 20 °C do 30 °C).
Liczba dni użytkowania jest zależna od następujących warunków:
 - Grubość zarostu
 - Siła nacisku na skórę podczas golenia

- Częstotliwość korzystania z trybu czyszczenia ultradźwiękami
- Jeżeli korzystanie z golarki lub jej ładowanie powoduje zakłócenia w pracy radioodbiornika lub innych urządzeń, zmień miejsce, w którym się golisz.

Sposób użytkowania

Golenie brody

1 Naciśnij i przystąp do golenia.

- Zadziała "czujnik golenia", który automatycznie dostosowuje moc do grubości zarostu. Zwiększa on moc w miejscach, gdzie broda jest gęsta i zmniejsza ją tam, gdzie zarost jest rzadki, aby zmniejszyć obciążenie skóry.



Wskazówki usprawniające golenie

Przyłóż całą zewnętrzną folię urządzenia prostopadle do skóry i przesuwaj powoli golarkę po twarzy pod włos.

- Zarost pod brodą i wokół gardła można zgolić, naciągając skórę tak, aby włosy sterczały pionowo.
- Należy unikać golenia wyłącznie fragmentem zewnętrznej folii tnącej, aby uniknąć jej uszkodzenia.

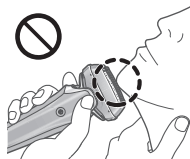
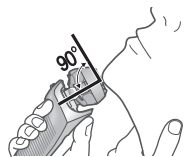

Kiedy poziom naładowania akumulatora jest niski Najniższy wskaźnik naładowania akumulatora świeci się podczas korzystania z maszynki.

Urządzenie emituje dwukrotnie dźwięk po wyłączeniu.

- Możesz ogolić się jeszcze 2 lub 3 razy. (Zależnie od sposobu użytkowania).



Uwagi

- Urządzenie może nie działać przy temperaturze otoczenia niższej niż około 5 °C.
- W zależności od rodzaju oraz ilości użytego żelu do golenia czujnik golenia może nie reagować. Jest to normalne zjawisko.
- W zależności od grubości zarostu lub ilości ściętych włosów w głowicy golariki czujnik golenia może nie zadziałać, a odgłosy pracy golariki mogą się zmieniać. Jest to normalne zjawisko.
- Aby uniknąć nieprawidłowego działania podczas korzystania z golariki, trzymaj palce na oparciu dla palca.
- Tryb czyszczenia wibracyjnego uruchamiany jest po przytrzymaniu przyciśniętego wyłącznika zasilania przez ponad 2 sekundy przy wyłączonej golarce. (Patrz strona 228.)
W tym trybie nie można się golić.

2 Po zakończeniu naciśnij .

Podczas użycia



Zostanie wyświetlone wskazanie stanu naładowania akumulatora, które zgaśnie po 5 sekundach.

- Wyświetlany jest przybliżony poziom naładowania akumulatora.









Po użyciu









Wskazanie stanu naładowania akumulatora zacznie migać, a następnie zgaśnie po 5 sekundach.

Obsługa i wyświetlanie blokady wyłącznika

► Blokowanie wyłącznika zasilania

<p>1. Naciśnij raz przycisk , po czym zwolnij go.</p> <ul style="list-style-type: none">• Golarka zacznie działać.  	<p>2. Przytrzymaj wciśnięty przycisk  przez czas dłuższy niż 2 sekundy, aż włączy się wskaźnik blokady wyłącznika .</p> <ul style="list-style-type: none">• Golarka przestanie działać. 	<p>3. Zwolnij przycisk .</p> <ul style="list-style-type: none">• Wskaźnik blokady wyłącznika  zostanie podświetlony na 5 sekund, po czym zgaśnie. 
---	---	---

► Odblokowywanie wyłącznika zasilania

<p>1. Przytrzymaj wciśnięty przycisk  przez czas dłuższy niż 2 sekundy, aż wyłączy się wskaźnik blokady wyłącznika .</p> 	<p>2. W momencie uruchomienia golarki zwolnij przycisk .</p> <ul style="list-style-type: none">• Wskaźnik blokady wyłącznika  zgaśnie. 
--	--

- Wyłącznik zasilania jest zablokowany, gdy wskaźnik blokady wyłącznika  miga przez 5 sekund, a golarka nie działa nawet po naciśnięciu wyłącznika zasilania.

► Korzystanie z trymera

1. Przesuń uchwyt trymera do góry w pozycję "mm", aby trymer się otworzył.
2. Naciśnij  i zacznij go używać.

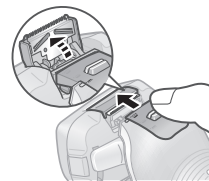

Aby zamknąć trymer, przesuń jego uchwyt do dołu trzymając naciśnięty przycisk znajdujący się na górze dźwigni (a).

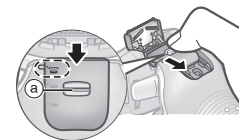

Wskazówki usprawniające użytkowanie

Przyłóż delikatnie krawędź trymera prostopadle do skóry i przesuвай wolno w dół.

Przycinanie бакów

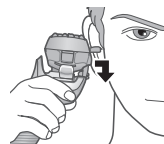

Wstępne golenie długiego zarostu



► Przełączanie trybu pracy głowicy golarki

Można zmieniać ustawienie przełącznika obrotowego.

“☺”

Głowica golarki porusza się, aby nie pozostawiać niewygolonych miejsc.



“☹”

Można zablokować głowicę golarki.



Czyszczenie golarki

Wskazane jest czyszczenie golarki po każdorazowym użyciu.

Mycie wodą

• Wyłącz maszynkę i odłącz zasilacz.

1 Nanieś trochę mydła do rąk i nalej trochę wody na zewnętrzną folię urządzenia [A ②].



2 Przytrzymaj wciśnięty przycisk [A ①] przez czas dłuższy niż 2 sekundy, aby uruchomić tryb czyszczenia wibracyjnego.

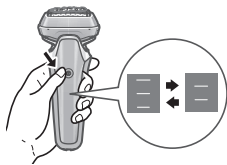

- Rozpryskiwanie się pianki jest ograniczone.
- Wskaźniki migają naprzemiennie.
- Po upływie około 20 sekund tryb zostanie automatycznie wyłączony. Możesz też go wyłączyć ręcznie, naciskając włącznik zasilania.

3 Zdejmij folię zewnętrzną [A ⑨] i umyj ją pod bieżącą wodą.

- Informacje dotyczące zdejmowania głowicy z folią zewnętrzną można znaleźć na stronie 229.
- Wypłukanie golarki w trybie czyszczenia ultradźwiękami pozwoli zredukować chlapanie.
- Po wypłukaniu wodą potrząśnij kilka razy golarką w górę i w dół, aby usunąć nadmiar wilgoci, po czym wytrzyj pozostałe krople wody suchą szmatką.



4 Wysusz całkowicie folię zewnętrzną, golarkę oraz trymer [A ⑩].

- Pozostaw golarkę w cieniu, aby wyschła, unikając bezpośredniego nasłonecznienia.

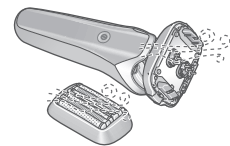

5 Nasmaruj golarkę.

Zapewni to płynny ruch ostrza i komfortowe golenie.

1. Nanieś kroplę oleju na wszystkie zewnętrzne folie urządzenia.
2. Podnieś trymer i nanieś kroplę oleju.
3. Włącz golarkę i pozwól, by pracowała przez około pięć sekund.



4. Wyłącz golarkę i zetrzyj nadmiar oleju z zewnętrznej folii urządzenia miękką ściereczką.

Uwagi

- Nie używaj innych detergentów stosowanych w kuchni lub łazience za wyjątkiem mydła do rąk. W przeciwnym razie może dojść do awarii.
- Przy wylewaniu wody uważaj, aby nie uderzyć korpusem głównym w zlew lub inny przedmiot. W przeciwnym razie może dojść do awarii.
- Do przecierania nie używaj rozcieńczalników, benzyny, alkoholu itp. W przeciwnym razie może dojść do awarii urządzenia albo pęknięcia lub odbarwienia poszczególnych części. Przetrzyj rozcieńczoną wodą z mydłem.

Czyszczenie szczoteczką

Zdejmij głowicę z folią zewnętrzną. (Instrukcja wymiany na tej stronie.)
Po każdym użyciu golaraki oczyść zewnętrzną folię urządzenia w obszarach oznaczonych kółkami. W przeciwnym razie zabrudzenia mogą być przyczyną generowania nietypowego dźwięku urządzenia.

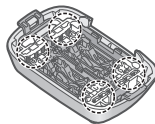

► Czyszczenie szczoteczką z długim włosiem

Szczoteczką z długim włosiem oczyść ramkę folii [A③], zewnętrzną folię urządzenia [A②], korpus golaraki [A] i trymer [A①].



Wymiana folii zewnętrznej w golarce

zewnętrzna folia urządzenia co około 18 miesięcy

► Zdejmowanie ramki z folią zewnętrzną

Przyciśnij przyciski zwalniania ramki folii [A⑤] i unieś ramkę z folią zewnętrzną [A⑨] do góry.

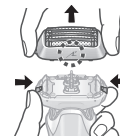

► Zakładanie ramki z folią zewnętrzną

Po ustawieniu ramki folii znacznikiem (↗) do przodu załóż dokładnie ramkę z folią zewnętrzną [A⑨] na głowicę golaraki, tak aby usłyszeć zatrzaśnięcie.

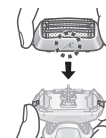

► Wymiana folii zewnętrznej w golarce

1. Naciśnij przyciski zwalniania zewnętrznej folii urządzenia [A⑩] i zdejmij zewnętrzną folię urządzenia [A②].
 - Nie naciskaj zbyt mocno przycisków zwalniania zewnętrznej folii urządzenia. Może to spowodować wygięcie zewnętrznej folii urządzenia, co uniemożliwi dokładne dopasowanie do ramki folii.
2. Dopasuj znacznik ramki folii (↗) ze znacznikiem zewnętrznej folii urządzenia (△) i połącz odpowiednio oba elementy, aby się zablokowały.

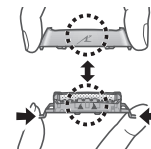

Uwagi

Nie wyrzucaj ramki folii.

Często zadawane pytania

Pytanie	Odpowiedź
Czy ten produkt wymaga ostrzy wewnętrznych?	▶ Zewnętrzne folie i ostrza wewnętrzne są zintegrowane z zewnętrzną folią urządzenia.
Czy właściwości akumulatora ulegną pogorszeniu, jeśli nie będzie używany przez dłuższy czas?	▶ Właściwości akumulatora ulegną pogorszeniu, jeśli nie będzie on używany przez ponad 6 miesięcy. Z tego powodu należy wykonać pełne ładowanie przynajmniej raz na 6 miesięcy.
Czy mogę ładować golarkę po każdym użyciu?	▶ W golarce jest używany akumulator litowo-jonowy, dlatego ładowanie po każdym użyciu nie wpłynie na żywotność akumulatora.
Dlaczego adapter należy odłączyć po naładowaniu?	▶ Ładowanie akumulatora przez ponad 1 godzinę nie będzie mieć wpływu na wydajność akumulatora, ale adaptor należy odłączać ze względów bezpieczeństwa i z uwagi na oszczędność energii.
Jaki jest składnik dedykowanego oleju?	▶ Olej zawiera ciekłą parafinę.

Pytanie	Odpowiedź
Dlaczego urządzenie emituje dwukrotnie dźwięk po wyłączeniu?	▶ Dźwięk wskazuje niski poziom naładowania akumulatora. Naładuj urządzenie.

Rozwiązywanie problemów

Wykonaj poniższe czynności. Jeżeli problemy nadal występują, należy skontaktować się z ze sprzedawcą urządzenia lub autoryzowanym centrum serwisowym firmy Panasonic.

Problem	Rozwiązanie
Wyłącznik zasilania nie włącza golarci.	▶ Odblokuj wyłącznik zasilania. (Patrz strona 227.)

Problem	Rozwiązanie
Czujnik golenia nie reaguje.	<p>W zależności od grubości zarostu lub ilości ściętych włosów w głowicy golaraki czujnik golenia może nie zadziałać, a odgłosy pracy golaraki mogą się nie zmieniać. Jest to normalne zjawisko.</p>
	<p>W zależności od rodzaju oraz ilości użytego żelu do golenia czujnik golenia może nie reagować.</p>
	<p>Czujnik golenia może nie zadziałać w przypadku niskiego poziomu naładowania akumulatora. W takim przypadku naładuj golarakę.</p>
	<p>Zastosuj olej. (Patrz strona 228.)</p> <p>▶ Czujnik golenia może nie reagować w przypadku zbyt małej ilości oleju na zewnętrznej folii urządzenia.</p>

Problem	Rozwiązanie
Czujnik golenia reaguje, nawet jeśli golarak nie styka się ze skórą.	<p>▶ Usuń przycięty zarost z golaraki. Wyczyść zewnętrzną folię urządzenia szczoteczką. (Patrz strona 229.)</p> <p>Kiedy golarak jest wyjątkowo zabrudzona, zdejmij ramkę folii i umyj wodą. (Patrz strona 228.)</p> <p>Wymień zewnętrzną folię urządzenia.</p> <p>▶ Oczekiwany czas eksploatacji zewnętrznej folii urządzenia: Około 18 miesięcy</p>



Problem	Rozwiązanie
Nawet po pełnym naładowaniu czas pracy jest krótki.	<p>Pomimo tego, że golarka może być używana przez około 2 tygodnie po pełnym naładowaniu (zakładając golenie na sucho przez 3 minuty dziennie), liczba dni użycia może być mniejsza w zależności od sposobu korzystania z golarki (na przykład w przypadku używania do golenia na mokro).</p> <ul style="list-style-type: none"> ▶ Zastosuj olej. ▶ Oczyszczyć maszynkę. <p>Kiedy liczba użyczeń po naładowaniu urządzenia zaczyna się zmniejszać, zbliża się koniec czasu eksploatacji akumulatora.</p> <ul style="list-style-type: none"> ▶ Urządzenie może być używane w temperaturze otoczenia nie niższej niż 5 °C. ▶ Akumulator osiągnął kres swojej żywotności. <p>Golarka nie będzie działać przy podłączonym zasilaczu. Z</p> <ul style="list-style-type: none"> ▶ golarki można korzystać po jej wystarczającym naładowaniu i odłączeniu zasilacza.
Golarka nie działa nawet po naładowaniu.	

Problem	Rozwiązanie
Dźwięk działania golarki zmienia się podczas golenia.	<p>▶ Działa czujnik golenia. Dźwięk zmienia się w zależności od grubości zarostu.</p>
Urządzenie głośno pracuje.	<p>▶ Zastosuj olej.</p> <p>▶ Ostrza nie będą się płynnie poruszać, gdy na zewnętrznej folii urządzenia nie będzie oleju, co wymaga większej mocy do pracy urządzenia.</p> <p>▶ Golarka wydaje wysoki dźwięk ze względu na silnik liniowy. Nie oznacza to problemu.</p> <p>▶ Upewnij się, że zewnętrzna folia urządzenia jest prawidłowo zamocowana.</p> <p>▶ Wyczyść zewnętrzną folię urządzenia szczoteczką. (Patrz strona 229.)</p> <p>▶ Umyj wodą zewnętrzną folię urządzenia. (Patrz strona 228.)</p>
Zapach staje się silniejszy.	<p>▶ Oczyszczyć maszynkę.</p> <p>▶ Zastosuj olej.</p>
Zewnętrzna folia urządzenia nagrzewa się.	<p>▶ Wymień zewnętrzną folię urządzenia, jeśli jest uszkodzona lub zdeformowana. (Patrz strona 229.)</p>

Problem	Rozwiązanie
Golenie nie jest tak dokładne jak wcześniej.	▶ Oczyszczyć maszynkę.
	▶ Zastosuj olej.
	Wymień zewnętrzną folię urządzenia.
	▶ Oczekiwany czas eksploatacji zewnętrznej folii urządzenia: Okolo 18 miesięcy

Serwis

Kontakt

Jeśli potrzebujesz informacji bądź gdy golarka albo przewód zasilający zostały uszkodzone, odwiedź stronę internetową firmy Panasonic <http://www.panasonic.com> lub skontaktuj się z autoryzowanym centrum serwisowym (adres kontaktowy znajdziesz w ulotce paneuropejskiej gwarancji).

Części zamienne

Części zamienne dostępne są u sprzedawcy lub w Centrum Serwisowym.

Części zamienne dla modelu ES-LS6A	Zewnętrzna folia urządzenia	WES9600
Olej do smarowania		WES003P

Żywotność akumulatora

Żywotność akumulatora wynosi 3 lata. Akumulator w tej golarce nie jest przystosowany do wymiany przez użytkownika. Wymianę akumulatora należy zlecić autoryzowanej placówce serwisowej.

Ochrona środowiska i recykling materiałów

Ta golarka zawiera akumulator litowo-jonowy. Prosimy o oddanie zużytego akumulatora do utylizacji w miejscu oficjalnie do tego wskazanym, jeżeli takie istnieje w Twoim kraju.



Pozbywanie się zużytych urządzeń elektrycznych i elektronicznych oraz baterii

Dotyczy wyłącznie obszaru Unii Europejskiej oraz krajów posiadających systemy zbiórki i recyklingu



Niniejsze symbole umieszczane na produktach, opakowaniach i/lub w dokumentacji towarzyszącej oznaczają, że nie wolno mieszać zużytych urządzeń elektrycznych i elektronicznych oraz baterii z innymi odpadami domowymi/komunalnymi.

W celu zapewnienia właściwego przetwarzania, utylizacji oraz recyklingu zużytych urządzeń elektrycznych i elektronicznych oraz zużytych baterii, należy oddawać je do wyznaczonych punktów gromadzenia odpadów zgodnie z przepisami prawa krajowego.

Poprzez prawidłowe pozbywanie się zużytych urządzeń elektrycznych i elektronicznych oraz zużytych baterii pomagasz oszczędzać cenne zasoby naturalne oraz zapobiegasz potencjalnemu negatywnemu wpływowi na zdrowie człowieka oraz na stan środowiska naturalnego.

W celu uzyskania informacji o zbiórce oraz recyklingu zużytych urządzeń elektrycznych i elektronicznych oraz baterii prosimy o kontakt z władzami lokalnymi. Za niewłaściwe pozbywanie się tych odpadów mogą grozić kary przewidziane przepisami prawa krajowego.



Dotyczy symbolu baterii (symbol poniżej)

Ten symbol może występować wraz z symbolem pierwiastka chemicznego. W takim przypadku wymagania Dyrektywy w sprawie określonego środka chemicznego są spełnione.

Utylizacja wbudowanego akumulatora

Wymij wbudowany akumulator, zanim wyrzucisz golarkę.

234

Akumulator należy utylizować w bezpieczny sposób. Upewnij się, że akumulator zostanie oddany w oficjalnie wyznaczonym miejscu, jeżeli takie miejsce jest dostępne. Ten rysunek powinien być używany tylko podczas utylizacji golaraki, a nie do jej naprawy. Samodzielny demontaż golaraki sprawi, że nie będzie ona już wodoodporna, co może spowodować jej uszkodzenie.

- Wymij golarkę z zasilacza.
- Naciśnij wyłącznik zasilania, aby włączyć zasilanie i nie wyłączaj go, aż akumulator rozładuje się całkowicie.
- Wykonując kolejno czynności od ① do ⑤ unieś, a następnie wymij akumulator.
- Zachowaj ostrożność, aby styki ujemny i dodatni wyjętego akumulatora nie zostały zwarte. Zaizoluj złącza taśmą klejącą.

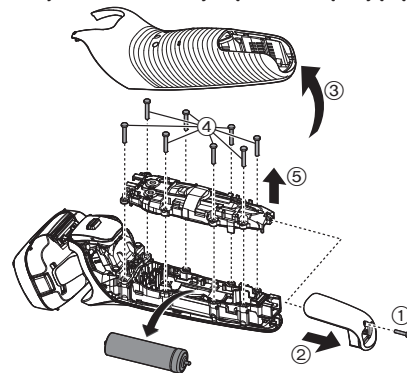

Dane techniczne

Źródło zasilania	Patrz tabliczka znamionowa na zasilaczu. (Automatyczne dostosowanie do napięcia zasilania)
Napięcie pracy silnika	3,6 V---
Czas ładowania	Okolo 1 godziny
Poziom hałasu	w trybie golenia: 64 (dB (A) odp. 1 pW) w trybie przycinania: 65 (dB (A) odp. 1 pW)

Produkt przeznaczony wyłącznie do użytku domowego.

Więcej informacji na temat efektywności energetycznej produktu można znaleźć na naszej stronie internetowej www.panasonic.com, wpisując numer modelu w pole wyszukiwania.

GB

D

F

I

NL

E

DK

P

N

S

FIN

PL

CZ

SK

H

RO

TR



Panasonic

Provozní pokyny

(Použití v domácnosti) Akumulátorový holicí strojek

Model č. ES-LS6A

Obsah

Bezpečnostní opatření.....	240	Často kladené otázky	250
Důležité informace.....	243	Řešení potíží	250
Označení částí	244	Servis.....	252
Příprava	244	Ochrana životního prostředí a recyklace materiálů	252
Použití.....	246	Technické údaje.....	254
Čištění holicího strojku.....	248		
Výměna vnější planžety přístroje.....	249		

Děkujeme vám za zakoupení výrobku Panasonic.

Před zahájením provozu přístroje si přečtěte tyto pokyny a uložte si je pro pozdější použití.

237

VAROVÁNÍ

- Tento spotřebič mohou používat děti od 8 let a výše a osoby s omezenými fyzickými, smyslovými nebo duševními schopnostmi nebo nedostatkem zkušeností a znalostí pouze tehdy, pokud jsou pod dohledem dospělé osoby nebo pokud obdržely informace o bezpečném používání spotřebiče a chápou možná rizika. Výrobek není určen pro děti na hraní. Čištění a uživatelskou údržbu nesmějí provádět děti bez dohledu.
- Napájecí šňůru nelze vyměnit. Je-li napájecí šňůra poškozena, síťový adaptér musí být vyřazen.
- Holicí strojek je určen pro mokré nebo suché holení. Pro mokré holení se používá s holicí pěnou. Je vodotěsný, proto jej lze používat ve sprše a omývat vodou. Tento symbol znamená, že přístroj je vhodný pro použití ve vaně či sprše.



- Nepoužívejte žádný jiný, než dodávaný síťový adaptér, k žádnému jinému účelu. Dodaným síťovým adaptérem nenabíjejte žádný jiný výrobek. (Viz str. 244.)
- Následující symbol znamená, že k připojení elektrického spotřebiče k rozvodné síti je nutná specifická odnímatelná napájecí jednotka. Označení typu napájecí jednotky je vyznačené vedle symbolu.





Bezpečnostní opatření

Postupujte vždy podle těchto pokynů.

Abyste se zabránilo nehodám, zraněním nebo poškození majetku, řiďte se prosím níže uvedenými pokyny.

■ **Následující tabulka znázorňuje stupeň ohrožení způsobeného nesprávným provozováním.**

 **NEBEZPEČÍ** Označuje potenciální riziko, které může skončit vážným úrazem nebo usmrcením.

 **VAROVÁNÍ** Označuje možné ohrožení, které by mohlo mít za následek vážný úraz či usmrcení.

 **UPOZORNĚNÍ** Označuje možné ohrožení, které by mohlo mít za následek lehké zranění nebo poškození majetku.

■ **Klasifikaci a vysvětlení symbolů vizte níže.**

 Tento symbol znamená zákaz.

 Tento symbol znamená požadavek, který je třeba dodržovat.

VAROVÁNÍ

► **Tento spotřebič**

Tento výrobek má vestavěnou dobíjecí baterii. Nevhazujte jej do ohně, nevystavujte teplu, ani nenabíjejte, nepoužívejte nebo neponechávejte v prostředí s vysokou teplotou.

- Takové chování může způsobit přehřátí, vznícení nebo explozi.

Výrobek neopravujte, ani neopravujte.

- Takové chování může způsobit požár, úraz elektrickým proudem nebo zranění.
S opravami (výměna baterie atd.) se obraťte na autorizované servisní středisko.

Výrobek nikdy nerozebírejte s výjimkou jeho likvidace.

- Takové chování může způsobit požár, úraz elektrickým proudem nebo zranění.

VAROVÁNÍ

► V případě jakékoliv abnormality nebo selhání

Síťový adaptér přestaňte okamžitě používat a odpojte jej, pokud dojde k nějaké abnormalitě nebo k selhání.

- V opačném případě může dojít k úrazu elektrickým proudem nebo zranění či požáru.

<Případy abnormality nebo selhání>

• Hlavní jednotka, síťový adaptér nebo napájecí kabel jsou deformované nebo abnormálně horké.

• Hlavní jednotka, adaptér nebo kabel zapáchají spáleninou.

• Během používání nebo nabíjení hlavní jednotky se ozývá neobvyklý zvuk.

- Okamžitě žádejte kontrolu nebo opravu v autorizovaném servisním středisku.

► Napájení

 Napájecí adaptér do zásuvky nezapojujte ani jej neodpojujte mokryma rukama.

- Takové chování může způsobit úraz elektrickým proudem nebo zranění.

Síťový adaptér neponořujte do vody ani jej neoplachujte pod vodou.

Nepokládejte síťový adaptér nad vodou naplněné umyvadlo nebo vanu ani do jejich blízkosti.

Nikdy nepoužívejte přístroj, pokud je síťový adaptér poškozen nebo pokud napájecí vidlice přesně nedoléhá do elektrické zásuvky.



Nepoškodte kabel ani napájecí vidlici.

• Kabel ani napájecí vidlici nepoškozujte, neupravujte, násilně neohýbejte ani nevytahujte.

Nepokládejte na kabel nic těžkého a vyvarujte se jeho zkroucení nebo skřípnutí.

- Takové chování může způsobit úraz elektrickým proudem nebo požár v důsledku zkratu.

Nepoužívejte způsobem přesahujícím jmenovité napětí nebo vedení zásuvky elektrické sítě.



- Překročení napětí připojením příliš mnoha zástrček k jedné zásuvce elektrické sítě může způsobit požár v důsledku přehřátí.

Síťovou zástrčku je nutné zasunout do zásuvky až na doraz.



- Nedodržení tohoto pokynu může způsobit požár či úraz elektrickým proudem.

Při čištění hlavní části vodou odpojte síťový adaptér.



- Pokud tak neučiníte, může dojít k úrazu elektrickým proudem nebo zranění.

Napájecí vidlice a zástrčku přístroje pravidelně čistěte, abyste předcházeli hromadění prachu.



- Pokud tak neučiníte, může dojít ke vzniku požáru v důsledku závady izolace, způsobené vlhkostí.

VAROVÁNÍ

► **Prevence nehod**

Výrobek neskladujte v dosahu dětí nebo kojenců.

 **Nedovolte jim přístroj používat.**

- Vkládání částí nebo příslušenství do úst může způsobit úraz nebo zranění.

Pokud dojde omylem k požití oleje, nevyvolávejte zvracení, vypijte velké množství vody a kontaktujte lékaře.

 **Pokud se olej dostane do kontaktu s očima, okamžitě je důkladně vypláchněte pod tekoucí vodou a kontaktujte lékaře.**

- Nedodržení těchto pokynů může způsobit zdravotní problémy.

UPOZORNĚNÍ

► **Ochrana pokožky**

Při přikládání vnější planžety přístroje na rty nebo jinou část obličeje nadměrně netlačte.

 **Vnější planžetu přístroje nepřikládejte přímo na kožní výrůstky nebo na poraněnou pokožku.**

- Mohlo by dojít k poranění pokožky.

Na vnější planžetu přístroje netlačte silou. Rovněž se vnější planžety přístroje během použití nedotýkejte prsty ani nehty.

 **Tento produkt nepoužívejte k holení hlavy ani jiných částí těla, než je určeno.**

- Může tím dojít k poranění kůže nebo zkrácení životnosti vnější planžety přístroje.

 **Před použitím se přesvědčte, zda vnější planžeta přístroje není deformovaná či poškozená.**

- Nedodržení tohoto pokynu může vést k poranění pokožky.

► **Dodržujte ve vlastním zájmu následující bezpečnostní opatření**

Nedovolte, aby se do napájecí vidlice nebo zástrčky přístroje dostaly kovové předměty nebo nečistoty.

 - Takové chování může způsobit úraz elektrickým proudem nebo požár v důsledku zkratu.

Váš holicí strojek nepůjčujte nikomu z rodiny ani nikomu jinému.

 - Opačné jednání může mít za následek vznik infekce nebo zánětu.

Odpojte adaptér ze zásuvky elektrické sítě, pokud neprobíhá nabíjení.

 - Pokud tak neučiníte, může dojít k úrazu elektrickým proudem nebo požáru v důsledku probíjení elektřiny, způsobeného poškozením izolace.

Manipulace s vyjmutou baterií při likvidaci

NEBEZPEČÍ

- Nabíjecí baterie je určena k použití výhradně pro tento přístroj. Nepoužívejte baterii s žádnými jinými výrobky.
- Baterii nenabíjejte po jejím vyjmutí z výrobku.
- Nevhazujte ji do ohně a nevystavujte teplu.
- Baterii nedemontujte, neupravujte, nevystavujte úderům, ani neporázejte hřebíkem.
- Nepropojte vzájemně kladný a záporný pól baterie pomocí jiných kovových předmětů.
- Baterii nepřeppravujte ani neskladujte společně s kovovými šperky, jako jsou náhrdelníky a vlásenky.
- Baterii nepoužívejte ani nenechávejte v místech, kde bude vystavena vysokým teplotám, jako je přímé sluneční záření nebo v blízkosti zdrojů tepla.
- Nikdy trubici nezbavujte pláště.
- Takové chování může způsobit přehřátí, vznícení nebo explozi.

VAROVÁNÍ

- **Po vyjmutí z přístroje nenechávejte nabíjecí baterii v dosahu dětí či kojenců.**
- -V případě náhodného požití baterie hrozí nebezpečí zranění.
- Pokud k tomu dojde, neprodleně se obraťte na lékaře.

Pokud kapalina z baterie vytéká a dostane se do kontaktu s očima, oči si netřete a důkladně je vypláchněte čistou vodou, například kohoutkovou.
- V opačném případě může dojít ke zranění očí.
Neprodleně se obraťte na lékaře.

UPOZORNĚNÍ

Pokud kapalina z baterie vytéká a dostane se do kontaktu s pokožkou nebo oblečením, opláchněte je čistou vodou, například kohoutkovou.
- V opačném případě může dojít k zánětu.

Důležité informace

- Holte se metodou mokrého holení s použitím pěny po dobu minimálně tří týdnů a vnímejte rozdíl. Na holicí strojek Panasonic pro mokré/suché holení si musíte krátkou chvíli zvykat, protože pokožka a vousy potřebují vždy přibližně jeden měsíc na to, aby se přizpůsobily nové metodě holení.
- Čistíte-li holicí strojek vodou, nepoužívejte mořskou nebo horkou vodu. Nenamáčejte holicí strojek ve vodě příliš dlouho.
- Nabíjте přístroj správně podle těchto Provozních pokynů. (Viz str. 244 "Nabíjení holicího strojku").
- Tento přístroj obsahuje baterii, kterou mohou vyměňovat pouze kvalifikované osoby. Podrobné informace k opravám vám poskytne autorizované servisní středisko.

Dodržujte ve vlastním zájmu následující bezpečnostní opatření

► Během používání

- Zabraňte kontaktu vnější planžety s tvrdými předměty. Vnější planžeta přístroje je velmi tenká a snadno se zdeformuje, mohlo by proto dojít k jejímu poškození.
- Vyvarujte se upuštění přístroje, ani jej neházejte na jiné předměty. Mohlo by dojít ke zranění.

► Během skladování

- Po použití skladujte holicí strojek v místě s nízkou vlhkostí. V opačném případě by mohlo dojít k poškození přístroje způsobenému kondenzací nebo vytvořením rzi.
- Při přepravě nebo skladování zakryjte holicí strojek ochranným krytem. Nedodržení tohoto pokynu může způsobit poranění kůže nebo zkrácení životnosti vnější planžety přístroje.

► Během čištění

- Nesušte hlavní jednotku fénem nebo teplovzdušným topidlem. Mohlo by dojít k poškození nebo deformaci dílů.
- Nenechávejte holicí strojek s rámem planžety vystavený přímému slunečnímu záření. Mohlo by dojít k poškození těsnění a ztrátě funkce vodotěsností, což může vést k selhání.

Označení částí

A Hlavní část

- ① Ochranný kryt
- ② Vnější planžeta přístroje
- ③ Rám planžety
- ④ Jemné válečky
 - Pomáhají snadnějším klouzání po pokožce.
- ⑤ Tlačítka pro uvolnění rámu fólie
- ⑥ Spínač
- ⑦ Displej s kontrolkami
 - a. Kontrolka kapacity baterie
 - b. Kontrolka stavu nabití baterie (▶)
 - c. Kontrolka zámku spínače (■)

- ⑧ Zdíčka spotřebiče
 - ⑨ Sekce vnější planžety
 - ⑩ Tlačítka pro uvolnění vnější planžety přístroje
 - ⑪ Zastřihovač
 - ⑫ Rukojeť zastřihovače
- ### B Síťový adaptér (RE7-87)
- ⑬ Adaptér
 - ⑭ Napájecí vidlice
 - ⑮ Kabel
 - ⑯ Zástrčka přístroje

Příslušenství

- C** Cestovní pouzdro
- D** Kartáček na čištění
- E** Olej
- F** Provozní pokyny
- G** Záruční list

Příprava

Nabíjení holicího strojku

- Vypněte holicí strojek.
- Utřete všechny kapky vody na zdířce spotřebiče.

1 Do holicího strojku zasuňte zástrčku přístroje [B16].

2 Zapojte adaptér [B13] do zásuvky.

- Přesvědčte se, zda svítí kontrolka stavu nabití baterie [B15].
- Doba nabíjení se dokončí přibližně za 1 hodinu.

3 Po dokončení nabíjení odpojte adaptér.

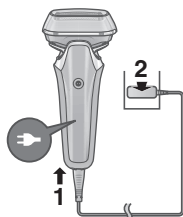

Poznámka

Holicí strojek nelze používat během nabíjení.

Rychlé nabíjení

Tříminutové nabíjení vybité baterie Vám postačí k jednomu oholení.
(Záleží na způsobu použití strojku.)

Během nabíjení



Svítí [B15].
Kontrolka kapacity baterie se s postupujícím nabíjením zvyšuje.

Když je nabíjení dokončeno



Všechny kontrolky kapacity baterie a [B15] se rozsvítí a po 5 sekundách zhasnou.

Poznámky

- Při prvním nabíjení holicího strojku, nebo pokud nebyl holicí strojek používán déle než 6 měsíců, se doba nabití může změnit nebo se kontrolka stavu nabití baterie [B15] nemusí několik minut rozsvítit. Pokud zůstane adaptér připojen, kontrolka se rozsvítí později.
- Doporučená okolní teplota pro nabíjení je 10 °C – 35 °C. V extrémně nízkých nebo vysokých teplotách může nabíjení trvat déle, nebo kontrolka stavu nabití baterie [B15] rychle blikne a baterie se nemusí nabít vůbec.
- Holicí strojek lze při plném nabití používat zhruba 2 týdny. (Při jednom tříminutovém holení nasucho denně při pokojové teplotě 20 °C – 30 °C.)
Počet dnů se liší v závislosti na následujících podmínkách:
 - hustota vousů,
 - tlak vyvíjený na kůži,
 - frekvence použití režimu čištění ultrazvukovými vibracemi.
- Pokud použití spotřebiče způsobuje rušení rádia nebo jiných zdrojů, přešuněte se se spotřebičem na jiné místo.

Použití

Holení vousů

1 Stiskněte a začněte holení.

- Spustí se “snímač holení”, který automaticky upravuje výkon podle tloušťky vousů.

Přístroj bude holit s vysokým výkonem na místech, kde jsou vousy husté, a sníží výkon na místech, kde jsou vousy tenké, aby se snížilo zatížení pokožky.



Tipy pro lepší holení

Použijte vnější planžetu přístroje kolmo k pokožce a holte pomalým posunováním holicího strojeku po tváři proti směru růstu vousů.

- Vousy pod bradou a okolo hrdla lze oholit lépe, když si vypnete pokožku tak, aby se vousy postavily.
- Abyste zabránili poškození vnější planžety přístroje, neholte se pouze částí této planžety.

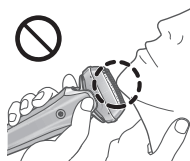
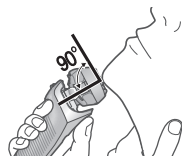

2 Po dokončení stiskněte .

Při používání



Zobrazí se zbývající kapacita baterie a poté se po uplynutí 5 sekund vypne.

- Zobrazí se přibližná kapacita baterie.

Po použití



Zbývající kapacita baterie bude blikat a poté se po 5 sekundách vypne.

Když je kapacita baterie nízká

Při provozu holicího strojeku svítí kontrolka nejnižší kapacity baterie.

Spotřebič po vypnutí dvakrát pípne.

- Můžete se oholit 2 až 3 krát. (Záleží na způsobu použití strojeku.)









Poznámky

- Přístroj nemusí fungovat při okolní teplotě nižší než 5 °C.
- V závislosti na typu a množství holicího gelu nemusí snímač holení správně reagovat. To je však normální.
- V závislosti na hustotě vousů nebo na množství odstřížených vousů nakupených v hlavici holicího strojeku snímač holení nemusí správně reagovat a ani zvuk vydávaný přístrojem se nemusí změnit. To není porucha.
- Při používání holicího strojeku položte prsty na opěrku prstů, čímž zabráníte nesprávnému chodu přístroje.

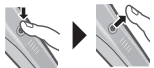





- Režim čištění sonickou vibrací se aktivuje při stisknutí spínače na dobu delší než 2 sekundy, když holicí strojek nepracuje. (Viz str. 248.)
V tomto režimu se nelze holit.

Obsluha a zobrazení zámku spínače

► Zamknutí spínače

<p>1. Stiskněte  a poté uvolněte.</p> <ul style="list-style-type: none"> • Holicí strojek se zapne. 	<p>2. Na dobu delší než 2 sekundy stiskněte , dokud se nerozsvítí kontrolka zámku spínače .</p> <ul style="list-style-type: none"> • Holicí strojek se vypne. 	<p>3. Uvolněte .</p> <ul style="list-style-type: none"> • Kontrolka zámku spínače  se rozsvítí a po 5 sekundách zhasne. 
---	--	--

► Odemknutí spínače

<p>1. Na dobu delší než 2 sekundy stiskněte , dokud kontrolka zámku spínače  nezhasne.</p> 	<p>2. Jakmile se holicí strojek spustí, uvolněte .</p> <ul style="list-style-type: none"> • Kontrolka zámku spínače  zhasne. 
--	---

- Spínač napájení je uzamčen, když kontrolka zámku spínače  bliká po dobu 5 sekund a holicí strojek nepracuje ani po stisknutí spínače.

► Používání zastříhovače

1. Vysuňte rukojeť zastříhovače nahoru do polohy “mm” tak, aby byl zastříhovač ve vzpřímené poloze.
2. Stiskněte  a začněte s použitím.

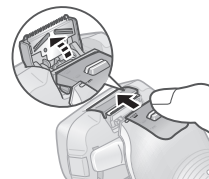

Stiskněte a podržte horní přepínač  a zastříhovač stáhněte zasunutím rukojeti zastříhovače dolů.

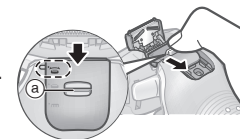

Tipy pro lepší použití

Ostří zastříhovače jemně a kolmo přiložte na pokožku a pohybujte směrem dolů.

Zastříhování kotlet

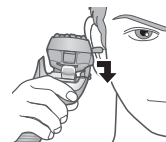

Zkrácení dlouhých vousů



► Přepnutí hlavičky holicího strojeku

Způsob použití můžete změnit.

“☎”

Hlavička holicího strojeku se pohybuje, aby nedocházelo k vynechání míst.



“☎”

Hlavičku holicího strojeku lze uzamknout.



Čištění holicího strojeku

Doporučujeme čistit holicí strojek po každém použití.

Čištění vodou

• Vypněte holicí strojek a odpojte síťový adaptér.

1 Na vnější planžetu přístroje [A②] naneste mýdlo a trochu vody.



2 Stisknutím a přidržení tlačítka [D] déle než na 2 sekundy spustíte režim čištění sonickými vibracemi.

- Stříkání pěny je zastaveno.
- Kontrolky blikají střídavě.

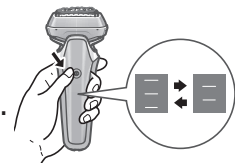

• Po přibližně 20 sekundách dojde k automatickému vypnutí, nebo můžete přístroj vypnout stisknutím spínače.

3 Sejměte sekci vnější planžety [A⑨] a vyčistěte ji tekoucí vodou.

- Informace o vyjmutí sekce vnější planžety se nacházejí na straně 249.
- Rozstříkávání vody omezíte, pokud strojek oplachujete v režimu čištění sonickými vibracemi.
- Po opláchnutí vodou zatřete holicím strojkem tak, abyste odstranili nadbytečnou vlhkost, a poté utřete kapky vody suchým hadříkem.



4 Sekci vnější planžety, holicí strojek a zastříhovač [A⑪] nechte zcela vyschnout.

- Nechte holicí strojek vyschnout ve stínu bez přímého slunečního záření.



5 Promažte strojek.

Hladký pohyb břitů a komfortní holení budou zachovány.

1. Na každou vnější planžetu přístroje naneste kapku oleje.
2. Nadzvedněte zastříhovač a kápněte dovnitř kapku oleje.
3. Holicí strojek zapněte a nechte jej běžet po dobu přibližně 5 sekund.
4. Holicí strojek vypněte a měkkou utěrkou setřete z vnější planžety přístroje přebytečný olej.



Poznámky

- Nepoužívejte jiné čisticí prostředky pro kuchyň nebo koupelnu než mýdlo na ruce. Mohlo by dojít k poškození.
- Dávejte pozor, abyste při odstranění vody neudeřili hlavní částí o umyvadlo nebo jiný předmět. Mohlo by dojít k poškození přístroje.
- Přístroj neotírejte ředidly, benzínem, alkoholem atd. Mohlo by dojít k poškození, rozlomení nebo změně barvy dílů. Otřete zředěnou mýdlovou vodou.

Čištění pomocí kartáčku

Odstraňte vnější část planžety. (Viz tato strana.)

Po každém použití holicího strojku vyčistěte vnější planžetu přístroje na místech označených kroužky. V opačném případě může dojít ke vzniku abnormálního zvuku.

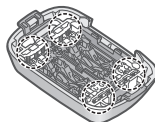

► Čištění dlouhým kartáčkem

Dlouhým kartáčkem očistěte rám planžety [A③], vnější planžetu přístroje [A②], hlavní část [A] a zastříhovač [A⑪].



Výměna vnější planžety přístroje

vnější fólie přístroje

jednou za 18 měsíců

► Vyjmutí sekce vnější planžety

Stiskněte tlačítka pro uvolnění rámu fólie [A⑤] a zvedněte sekci vnější fólie [A⑨] nahoru.

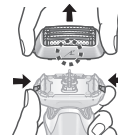

► Připevnění sekce vnější planžety

Otočte značku rámu fólie (↻) dopředu a pevně připevněte sekci vnější fólie [A⑨] k holicímu strojku tak, aby zacvakla.

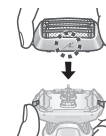

► Výměna vnější planžety přístroje

1. Stiskněte tlačítka pro uvolnění vnější planžety přístroje [A⑩] a zatlačte sekci vnější planžety přístroje dolů [A②].

- Nevytvářejte nadměrný tlak při stisku tlačítek pro uvolnění vnější planžety přístroje.

Mohlo by dojít k ohnutí vnější planžety přístroje, což by zabránilo dokonalému spojení s rámem planžety.

2. Zarovnejte značku rámu planžety (↻) se značkou vnější planžety přístroje (△) a pevně je k sobě zatlačte, dokud neuslyšíte cvaknutí.

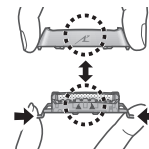

Poznámka

Nevyhazujte rám planžety.

GB

D

F

I

NL

E

DK

P

N

S

FIN

PL

CZ

SK

H

RO

TR

Často kladené otázky

Otázka	Odpověď
Vyžaduje tento výrobek vnitřní bříty?	▶ Vnější planžety a vnitřní bříty jsou integrovány do vnější planžety přístroje.
Zhorší se stav baterie v případě dlouhodobého nepoužívání přístroje?	▶ Stav baterie se zhorší v případě, že zařízení nebude použito déle než 6 měsíců, proto minimálně každých 6 měsíců proveďte plné nabití.
Mohu holicí strojek nabíjet po každém použití?	▶ Použitá baterie je lithium-iontová, proto nabíjení po každém použití životnost baterie nijak neovlivní.
Proč je třeba po nabití odpojit adaptér?	▶ Dobíjení baterie trvající déle než 1 hodinu neovlivní výkon baterie, avšak kvůli bezpečnosti a úspoře energie adaptér odpojte.
Co obsahuje předepsaný olej?	▶ Olej obsahuje tekutý parafín.
Proč spotřebič po vypnutí dvakrát pípne?	▶ Zvuk znamená, že kapacita baterie klesá. Spotřebič nabijte, prosím.

Řešení potíží

Při potížích proveďte následující akce. Pokud problémy nelze vyřešit, kontaktujte obchod, kde jste výrobek zakoupili, nebo servisní centrum autorizované společností Panasonic a požádejte o opravu.

Problém	Řešení
Spínač se nezapne.	▶ Odemkněte zámek spínače. (Viz str. 247.) V závislosti na hustotě vousů nebo na množství odstřížených vousů nakupených v hlavici holicího strojku snímač holení nemusí správně reagovat a ani zvuk vydávaný přístrojem se nemusí změnit. To není porucha.
Snímač holení nereaguje.	▶ V závislosti na typu a množství holicího gelu nemusí snímač holení správně reagovat. To je však normální.
	▶ Snímač holení nemusí reagovat, je-li zbývající kapacita baterie nízká. Pokud k tomu dojde, holicí strojek nabijte.
	▶ Aplikujte olej. (Viz str. 248.) ▶ Jestliže na vnější planžetě přístroje není dostatek oleje, snímač holení nemusí reagovat.

Problém	Řešení
Snímač holení reaguje, i když holicí strojek není v kontaktu s pokožkou.	<ul style="list-style-type: none"> ▶ Z holicího strojku odstraňte zastřihnuté vousy. Vyčistěte vnější planžetu přístroje kartáčkem. (Viz str. 249.) Pokud je holicí strojek extrémně špinavý, vyjměte rám planžety a opláchněte vodou. (Viz str. 248.) ▶ Vyměňte vnější planžetu přístroje. Očekávaná životnost vnější planžety přístroje: Přibližně 18 měsíců.
Provozní doba je kratší i po úplném nabití přístroje.	<ul style="list-style-type: none"> ▶ Holicí strojek lze sice po úplném nabití používat přibližně 2 týdny (za předpokladu, že se používá denně po dobu 3 minut), avšak počet dnů provozu může být nižší v závislosti na způsobu použití holicího strojku (například při použití na mokré holení). ▶ Aplikujte olej. ▶ Vyčistěte holicí strojek. ▶ Když se provozní doba přístroje i po nabití začne zkracovat, baterie se blíží ke konci své životnosti.

Problém	Řešení
Holicí strojek nefunguje ani po nabití.	<ul style="list-style-type: none"> ▶ Spotřebič použijte v prostředí s okolní teplotou 5 °C nebo vyšší. ▶ Baterie je na konci své životnosti. Holicí strojek nebude fungovat s připojeným síťovým adaptérem. Použijte holicí strojek po dostatečném nabití a odpojení síťového adaptéru.
Zvuk pohonu se během holení mění.	<ul style="list-style-type: none"> ▶ Snímač holení funguje. Zvuk se mění v závislosti na hustotě vousů.
Přístroj vydává hlasitý zvuk.	<ul style="list-style-type: none"> ▶ Aplikujte olej. Když není na vnější planžetě olej, bříty se nebudou pohybovat hladce a budou vyžadovat větší výkon. ▶ Holicí strojek vytváří pronikavý zvuk vlivem chodu lineárního pohonu. To však neznačí závadu. ▶ Zkontrolujte, zda je vnější planžeta přístroje správně připevněná. Vyčistěte vnější planžetu přístroje kartáčkem. (Viz str. 249.) Vnější planžetu přístroje omyjte vodou. (Viz str. 248.)
Přístroj zapáchá.	<ul style="list-style-type: none"> ▶ Vyčistěte holicí strojek.

Problém	Řešení
Vnější planžeta přístroje se zahřívá.	<ul style="list-style-type: none"> ▶ Aplikujte olej. ▶ Je-li vnější planžeta přístroje poškozená nebo deformovaná, vyměňte ji. (Viz str. 249.)
Nemůžete se při holení dostat tak blízko, jako předtím.	<ul style="list-style-type: none"> ▶ Vyčistěte holicí strojek. ▶ Aplikujte olej. ▶ Vyměňte vnější planžetu přístroje. ▶ Očekávaná životnost vnější planžety přístroje: Přibližně 18 měsíců.

Servis

Kontakt

Pokud potřebujete informace nebo dojde-li k poškození holicího strojeku nebo kabelu, navštivte webové stránky společnosti Panasonic <http://www.panasonic.com> nebo kontaktujte autorizované servisní středisko. (Kontaktní adresu najdete na letáku o celoevropské záruce.)

Náhradní díly

Náhradní díly jsou k dispozici u vašeho prodejce nebo v servisním středisku.

Náhradní díly pro model ES-LS6A	Vnější planžeta přístroje	WES9600
Lubrikační olej		WES003P

Životnost baterie

Životnost baterie je 3 roky. Baterie v tomto holicím strojeku by neměli vyměňovat sami spotřebitelé. Nechejte baterie vyměnit v autorizovaném servisním středisku.

Ochrana životního prostředí a recyklace materiálů

Součástí tohoto holicího strojeku je lithium-iontová baterie. Prosíme odevzdejte baterii k likvidaci v oficiálně určeném místě, pokud takové ve vaší zemi existuje.

Likvidace použitých zařízení a baterií Jen pro státy Evropské unie a země s fungujícím systémem recyklace a zpracování odpadu



Tyto symboly na výrobcích, jejich obalech a v doprovodné dokumentaci upozorňují na to, že se použítá elektrická a elektronická zařízení, včetně baterií, nesmějí likvidovat jako běžný komunální odpad. Aby byla zajištěna správná likvidace a recyklace použitých výrobků a baterií, odevzdávejte je v souladu s národní legislativou na příslušných sběrných místech. Správnou likvidací přispějete k úspoře cenných přírodních zdrojů a předejdete možným negativním dopadům na lidské zdraví a životní prostředí. O další podrobnosti o sběru a recyklaci odpadu požádejte místní úřady. Při nesprávné likvidaci tohoto druhu odpadu se vystavujete postihu podle národní legislativy.



Poznámka k symbolu baterie (značka pod symbolem)
Tento symbol může být použitý v kombinaci s chemickou značkou. Takový případ je v souladu s požadavky směrnice pro chemické látky.

Likvidace zabudované nabíjecí baterie

Než holicí strojek zlikvidujete, vyjměte z něj zabudovanou baterii.

Baterii je třeba bezpečným způsobem zlikvidovat.

Baterii prosím odevzdejte k likvidaci na oficiálně určené místo, pokud takové ve vaší zemi existuje.

Podle tohoto obrázku lze postupovat pouze při likvidaci holicího strojeku, ne však za účelem jeho opravy. Pokud holicí strojek rozmontujete sami, již nebude vodotěsný, což může způsobit narušení jeho funkcí.

- Odpojte holicí strojek od síťového adaptéru.
- Stisknutím spínače strojek zapněte a nechte jej zapnutý až do úplného vybití baterie.
- Provedte kroky ① až ⑤, nadzdvihněte baterii a potom ji vyjměte.
- Dbejte na to, abyste u vyjmuté baterie nezkratovali kladné a záporné póly, a izolujte je přelepením páskou.

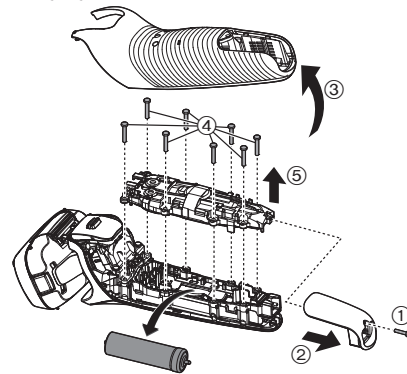

Technické údaje

Zdroj energie	Viz typový štítek na síťovém adaptéru. (Automatický převod napětí)
Napětí motoru	3,6 V $\overline{=}$
Doba nabíjení	cca 1 hodina
Akustický hluk ve vzduchu	v režimu holení: 64 (dB (A) při 1 pW) v režimu zastříhovače: 65 (dB (A) při 1 pW)

Tento výrobek je určen pouze pro domácí použití.

Další informace k energetické účinnosti produktu získáte na naší webové stránce, www.panasonic.com tak, že zadáte do vyhledávací masky číslo modelu.

Panasonic

Návod na obsluhu
(Domáce použitie) Nabíjateľný holiaci strojček
Model č. ES-LS6A

Obsah

Bezpečnostné opatrenia.....	258	Najčastejšie otázky.....	268
Dôležité informácie.....	261	Riešenie problémov	268
Identifikácia častí.....	262	Servis.....	271
Príprava	262	Informácie o ochrane životného prostredia a recyklovaní materiálu	271
Spôsob používania.....	264	Technické údaje.....	272
Čistenie holiaceho strojčka.....	266		
Výmena vonkajšej fólie prístroja.....	267		

Ďakujeme, že ste si kúpili výrobok značky Panasonic.

Pred používaním tohto prístroja si v celom rozsahu prečítajte tento návod na obsluhu a uschovajte ho pre možnú potrebu v budúcnosti.

255

GB

D

F

I

NL

E

DK

P

N

S

FIN

PL

CZ

SK

H

RO

TR

VÝSTRAHA

- Deti od 8 rokov a osoby so zníženými fyzickými, zmyslovými alebo duševnými schopnosťami alebo nedostatočnými skúsenosťami a vedomosťami môžu používať tento prístroj pod dohľadom alebo ak boli oboznámené o používaní prístroja bezpečným spôsobom a poznajú riziká spojené s používaním prístroja. Deti sa nesmú s prístrojom hrať. Čistenie a používateľskú údržbu nesmú vykonávať deti bez dohľadu.
- Napájací kábel nemožno vymeniť. Ak je kábel poškodený, adaptér na striedavý prúd by ste mali znefunkčniť.

- Tento holiaci strojček na mokré a suché holenie je možné použiť na mokré holenie s penou alebo na suché holenie. Tento vodotesný holiaci strojček môžete použiť v sprche a čistiť ho pod vodou. Nasledujúci symbol znamená možnosť používania vo vani alebo v sprche.



- Nepoužívajte iný, len dodaný adaptér na striedavý prúd; používajte ho len na určený účel. Taktiež v spojení s adaptérom na striedavý prúd nepoužívajte žiadny iný výrobok. (Pozrite stranu 262.)
- Nasledujúci symbol znamená, že na pripojenie elektrického prístroja k elektrickej sieti je potrebné používať odpojiteľnú napájaciu jednotku. Typ napájacej jednotky je uvedený pri symbole.



Bezpečnostné opatrenia

Uistite sa, že dodržiavate tieto pokyny.

Aby ste predišli úrazom, poraneniám alebo poškodeniu majetku, postupujte podľa nasledujúcich pokynov.

■ **Nasledujúca tabuľka označuje stupeň rizika v dôsledku nesprávnej obsluhy.**

NEBEZPEČENSTVO

Označuje potenciálne nebezpečenstvo s dôsledkom vážneho poranenia alebo smrti.

VÝSTRAHA

Označuje potenciálne nebezpečenstvo, ktorého dôsledkom by mohlo byť vážne poranenie alebo smrť.

UPOZORNENIE

Označuje potenciálne nebezpečenstvo, ktorého dôsledkom by mohlo byť menšie poranenie alebo poškodenie majetku.

■ **Symbole sú zoradené a vysvetlené nižšie.**



Tento symbol označuje zákaz.



Tento symbol označuje požiadavku, ktorá sa musí dodržať.

VÝSTRAHA

► **Tento produkt**

Tento výrobok obsahuje zabudovanú nabijateľnú batériu. Nevhadzujte ho do ohňa, nevystavujte účinkom tepla, nenabíjajte, nepoužívajte ani nenechávajte na miestach s vysokou teplotou.

- V opačnom prípade môže dôjsť k prehrievaniu, vznieteniu alebo explózii.

Výrobok neupravujte ani neopravujte.

- V opačnom prípade môže dôjsť k požiaru, zasiahnutiu elektrickým prúdom alebo poraneniu.
O opravu požiadajte autorizované servisné stredisko (výmena batérie a pod.).

Výrobok nikdy nerozoberajte, len pri jeho likvidácii.

- V opačnom prípade môže dôjsť k požiaru, zasiahnutiu elektrickým prúdom alebo poraneniu.

VÝSTRAHA

- V prípade výskytu nezrovnalosti alebo poruchy
V prípade poruchy, alebo ak prístroj nepracuje správne, odpojte adaptér na striedavý prúd od zásuvky.
- Zanedbaním môže dôjsť k požiaru, zasiahnutiu elektrickým prúdom alebo poraneniu.
- <Prípady nezrovnalostí alebo porúch>
- Hlavná jednotka, adaptér na striedavý prúd alebo kábel sú deformované alebo nadmerne horúce.
 - Z hlavnej jednotky, adaptéra alebo kábla cítiť zápach spálenia.
 - Počas používania alebo nabíjania hlavnej jednotky sa ozýva nezvyčajný zvuk.
 - Okamžite požiadajte autorizované servisné stredisko o vykonanie kontroly alebo opravy.

► Napájanie

-  Adaptér nepripájajte ani neodpájajte od elektrickej zásuvky mokrými rukami.
- V opačnom prípade môže dôjsť k zasiahnutiu elektrickým prúdom alebo poraneniu.

Adaptér na striedavý prúd neponárajte do vody ani ho neumývajte vodou.

Adaptér na striedavý prúd neumiestňujte nad umývadlo alebo vaňu naplnenú vodou.

Prístroj nikdy nepoužívajte, ak je adaptér na striedavý prúd poškodený alebo ak elektrická zástrčka nie je pevne zasunutá v elektrickej zásuvke.



Nepoškodzujte kábel ani elektrickú zástrčku.

- Nepoškodzujte, neupravujte, nasilu neohýbajte ani nenatáhujte kábel ani elektrickú zástrčku.

Taktiež na kábel nič ťažké nekladte, neskrúcajte ho a zabráňte jeho privretiu.

- V opačnom prípade môže dôjsť k zasiahnutiu elektrickým prúdom alebo k požiaru v dôsledku skratu.

Výrobok nikdy nepoužívajte pri prekročení menovitých hodnôt elektrickej zásuvky alebo kabeláže.



- Prekročenie menovitých hodnôt pripojením veľkého počtu zástrčiek k jednej elektrickej zásuvke môže spôsobiť požiar v dôsledku prehrievania.

Úplne zasuňte elektrickú zástrčku.



- Zanedbaním môže dôjsť k požiaru alebo zasiahnutiu elektrickým prúdom.

Pri čistení hlavnej časti vodou odpojte adaptér na striedavý prúd.



- Zanedbaním môže dôjsť k zasiahnutiu elektrickým prúdom alebo poraneniu.

Elektrickú zástrčku a konektor pravidelne čistite, aby sa zabránilo usádzaniu prachu.



- Zanedbaním môže dôjsť k požiaru kvôli chybe izolácie spôsobenej vlhkosťou.

GB

D

F

I

NL

E

DK

P

N

S

FIN

PL

CZ

SK

H

RO

TR

VÝSTRAHA

► Predchádzanie úrazom

Neumiestňujte v dosahu detí alebo batoliat.

 Nenechajte ich prístroj používať.

- Vloženie častí alebo príslušenstva do úst môže spôsobiť nehodu alebo zranenie.

Ak dôjde k náhodnému požitiu oleja, nevyvolávajte vracanie, vypite veľké množstvo vody a spojte sa s lekárom.

 **Ak dôjde ku kontaktu oleja s očami, okamžite a dôkladne ich vypláchnite tečúcou vodou a spojte sa s lekárom.**

- Nedodržiavanie týchto pokynov môže mať za následok fyzické problémy.

UPOZORNENIE

► Ochrana pokožky

Pri aplikácii vonkajšej fólie prístroja na pery alebo inú časť tváre nepoužívajte nadmerný tlak.

 Vonkajšiu fóliu prístroja nepoužívajte priamo na znamienka alebo poranenú pokožku.

- V opačnom prípade môže dôjsť k poraneniu pokožky.

Vonkajšiu fóliu prístroja nestláčajte nasilu. Taktiež sa počas používania nedotýkajte vonkajšej fólie prístroja prstami či nechtami.

 Tento výrobok nepoužívajte na vlasy na hlave ani na žiadnu inú časť tela.

- Môže dôjsť k poraneniu pokožky alebo k zníženiu životnosti vonkajšej fólie prístroja.

 **Pred použitím skontrolujte, či nie je vonkajšia fólia prístroja prasknutá alebo zdeformovaná.**

- Zanedbanie môže mať za následok poranenie kože.

► Dodržiavajte nasledujúce opatrenia

Nedovoľte, aby sa na elektrickú zástrčku alebo konektor prilepili kovové predmety alebo špina.

 - V opačnom prípade môže dôjsť k zasiahnutiu elektrickým prúdom alebo k požiaru v dôsledku skratu.

Svoj holiaci strojček nepožičiavajte iným členom rodiny ani iným osobám.

 - V opačnom prípade by mohlo dôjsť k infekcii alebo zápalom.

Ak prístroj nenabijate, odpojte adaptér od elektrickej zásuvky.

 - Zanedbaním môže dôjsť k zasiahnutiu elektrickým prúdom alebo k požiaru v dôsledku zvodu elektrického prúdu cez poškodenú izoláciu.

Manipulácia s vybratou batériou počas likvidácie

NEBEZPEČENSTVO

- Nabíjateľná batéria je určená výlučne na použitie s týmto prístrojom. Batériu nepoužívajte v iných výrobkoch.
- Batériu po vybratí z výrobku nenabíjajte.
- Nevhadzujte ju do ohňa ani ju nevystavujte účinkom tepla.
- Neudierajte do nej, nerozoberajte ju, nepravujte ju ani ju neprepichujte klincom.
- Zabráňte vzájomnému spojeniu kladnej a zápornej koncovky batérie kovovými predmetmi.
- Neprenášajte ani neskladujte batériu spolu s bižutériou, ako sú retiazky či spony do vlasov.
- Nepoužívajte ani nenechávajte batériu na miestach vystavených vysokým teplotám, ako sú miesta na priamom slnku či v blízkosti iných zdrojov tepla.
- Nikdy neodlupujte tubus.
- V opačnom prípade môže dôjsť k prehrievaniu, vznieteniu alebo explózií.

VÝSTRAHA

Po vybratí nabíjateľnú batériu nenechávajte v dosahu detí a batoliat.

- Batéria v prípade náhodného požitia ohrozí zdravie. Ak k tomu dôjde, okamžite sa poraďte s lekárom.

Ak dochádza k unikaniu kvapaliny z batérie a príde do kontaktu s očami, oči si nešúchajte a dôkladne ich vypláchnite čistou vodou, napríklad vodou z vodovodu.

- Zanedbaním môže dôjsť k poraneniu očí. Okamžite sa poraďte s lekárom.

UPOZORNENIE

Ak dochádza k unikaniu kvapaliny z batérie a príde do kontaktu s kožou alebo odevom, vykonajte opláchnutie čistou vodou, napríklad vodou z vodovodu.

- Zanedbaním môže dôjsť k zápalu.

Dôležité informácie

- Hoľte sa spôsobom mokrého holenia s penou na holenie minimálne tri týždne a všimajte si rozdiel. Na holiaci strojček na mokré a suché holenie si musíte chvíľu zvykať, pretože vaša pokožka i brada si vyžadujú vždy asi mesiac na to, aby sa prispôbili novému spôsobu holenia.
- Ak čistíte holiaci strojček vodou, nepoužívajte slanú alebo horúcu vodu. Nenamáčajte holiaci strojček do vody na dlho.
- Prístroj nabíjajte správne, podľa tohto návodu na obsluhu. (Pozrite si stranu 262 "Nabíjanie holiaceho strojčka".)
- Tento prístroj obsahuje batériu, ktorú môžu vymeniť len skúsené osoby. Podrobnosti o oprave získate od autorizovaného servisného strediska.

Dodržiavajte nasledujúce opatrenia

► Používanie

- Zabráňte kontaktu vonkajšej fólie prístroja s tvrdým predmetom.
V opačnom prípade môže dôjsť k poškodeniu vonkajšej fólie prístroja, pretože je veľmi tenká a ľahko sa zdeformuje.
- Nevystavujte nárazom o iné predmety a zabráňte pádu.
V opačnom prípade môže dôjsť k poraneniu.

► Skladovanie

- Po použití odložte holiaci strojček na mieste s nízkou vlhkosťou.
Zanedbaním môže dôjsť k poruche spôsobenej kondenzáciou alebo hrdzou.
- Pri prenášaní alebo skladovaní umiestnite na holiaci strojček ochranný kryt.
Zanedbaním môže dôjsť k poraneniu pokožky alebo k zníženiu životnosti vonkajšej fólie prístroja.

► Čistenie

- Hlavnú jednotku nesusťe sušičom ani teplovzdušným ohrievačom.
V opačnom prípade môže dôjsť k poruche alebo deformácii súčastí.
- Holiaci strojček nenechávajte s odpojeným rámom fólie na priamom slnku.
V opačnom prípade môže dôjsť k zhoršeniu vlastností vodotesnej gummy a k zníženiu vodotesnosti, čo môže viesť k poruche.

Identifikácia častí

A Hlavná časť

- ① Ochranný kryt
- ② Vonkajšia fólia prístroja
- ③ Rám fólie
- ④ Hladké valčeky
 - Uľahčujú kĺzanie po pokožke.
- ⑤ Tlačidlá uvoľnenia rámu fólie
- ⑥ Hlavný vypínač
- ⑦ Displej s indikátormi
 - a. Indikátor výkonu batérie
 - b. Indikátor stavu nabitia (🔋)
 - c. Indikátor uzamknutia vypínača (🔒)
- ⑧ Zásuvka prístroja

- ⑨ Časť s vonkajšou fóliou
- ⑩ Tlačidlá uvoľnenia vonkajšej fólie prístroja
- ⑪ Zastrihávač
- ⑫ Rukoväť zastrihávača

B Adaptér na striedavý prúd (RE7-87)

- ⑬ Adaptér
- ⑭ Elektrická zástrčka
- ⑮ Kábel
- ⑯ Konektor

Príslušenstvo

C Cestovné puzdro

D Čistiaca kefka

E Olej

F Návod na obsluhu

G Záručný list

Príprava

Nabíjanie holiaceho strojčka

- Vypnite holiaci strojček.
- Zo zásuvky prístroja utrite kvapky vody.

1 Zasuňte konektor [B16] do stojana nabíjačky.

2 Adaptér [B13] pripojte do domácej elektrickej zásuvky.

- Skontrolujte, či indikátor stavu nabitia (☑) svieti.
- Nabíjanie sa ukončí po približne 1 hodine.

3 Do dokončení nabíjania odpojte adaptér.

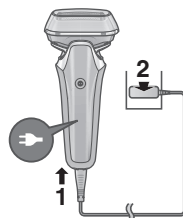

Poznámka

Počas nabíjania nie je možné holiaci strojček používať.

Rýchle nabíjanie

Ak sa batéria vybijie, po krátkom 3-minútovom nabíjaní sa budete môcť raz oholiť.

(Líši sa to v závislosti od používania.)

Počas nabíjania



☑ svieti.

Počet čiarok indikátora kapacity nabitia batérie sa počas nabíjania postupne zvyšuje.

Po dokončení nabíjania



Všetky indikátory výkonu batérie a ☑ sa rozsvietia a následne po 5 sekundách zhasnú.

Poznámky

- Pri prvom nabíjaní holiaceho strojčka, alebo ak ste ho nepoužívali dlhšie ako 6 mesiacov, môže dôjsť k zmene času nabíjania alebo indikátor stavu nabitia (☑) nemusí niekoľko minút svietiť. Môže sa napokon rozsvietiť neskôr po pripojení.
- Odporúčaná teplota okolia pre nabíjanie je 10 °C – 35 °C. V prípade nabíjania pri veľmi vysokých alebo veľmi nízkych teplotách sa batéria môže nabíjať dlhšie alebo indikátor stavu nabitia (☑) bude rýchlo blikať a batéria sa nemusí nabíjať správne.
- Na jedno úplné nabitie možno holiaci strojček používať asi 2 týždne.
(Pri každodennom používaní na holenie nasucho v trvaní 3 minút pri teplote okolia v rozsahu 20 °C – 30 °C.)
Počet dní používania sa líši v závislosti od nasledujúcich faktorov:
 - hrúbka chĺpkov brady,
 - tlak vyvíjaný na pokožku,
 - časť používania režimu akustického vibračného čistenia.
- Ak počas používania alebo nabíjania prístroja dochádza k šumu z rádia alebo iných zdrojov, prejdite na iné miesto, kde budete prístroj používať.

Spôsob používania

Holenie brady

1 Stlačte a vykonávajte holenie.

- Do činnosti sa uvedie “snímač holenia”, ktorý automaticky nastavuje výkon v závislosti od hustoty brady. Holenie sa bude vykonávať s vysokým výkonom na miestach, kde je brada hustá, a so zníženým výkonom na miestach, kde je brada riedka, aby sa znížila záťaž na pokožku.



Tipy na lepšie oholenie

Aplikujte celú vonkajšiu fóliu prístroja kolmo na pokožku a holenie vykonávajte pomalým posúvaním holiaceho strojčeka po tvári proti smeru rastu brady.

- Brada v hornej časti hrdla a v jeho okolí sa holí ľahšie po natiahnutí pokožky tak, aby brada stála.
- Aby nedošlo k poškodeniu vonkajšej fólie prístroja, nevykonávajte holenie len s jednou časťou vonkajšej fólie prístroja.

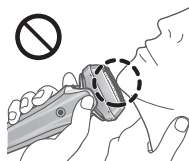
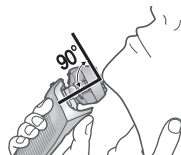

2 Po dokončení stlačte .

264

Počas používania



Zobrazí sa zostávajúci výkon batérie a po 5 sekundách zhasne.

- Zobrazí sa približné nabitie batérie.

Po použití



Zostávajúci výkon batérie bliká a po 5 sekundách zhasne.

V prípade nízkej kapacity batérie

Počas používania holiaceho strojčeka sa rozsvieti indikátor najnižšej kapacity batérie.

Prístroj po vypnutí dvakrát pípne.

- Môžete sa oholiť ešte 2- až 3-krát. (Líši sa to v závislosti od používania.)





Poznámky

- Prístroj nemusí pri teplote okolia menej ako 5 °C fungovať.
- Snímač holenia nemusí reagovať, čo závisí od typu a množstva holiaceho gélu. Nie je to žiadny nezvyčajný jav.
- Snímač holenia nemusí v závislosti od hrúbky chlpkov brady alebo množstva odstrihnutých chlpkov brady v hlavici holiaceho strojčeka reagovať a zvuk pohonu sa nemusí zmeniť. Nejde o poruchu.
- Aby sa zabránilo chybnjej činnosti, počas používania holiaceho strojčeka položte prsty na opierku prstov.



- Režim akustického vibračného čistenia sa aktivuje, keď sa hlavný vypínač podrží stlačený dlhšie ako 2 sekundy, ak nie je holiaci strojček v činnosti. (Pozrite stranu 266.) V tomto režime sa nemôžete holiť.

Používanie a zobrazenie uzamknutia vypínača

► Blokovanie hlavného vypínača

- | | | |
|--|---|--|
| <p>1. Raz stlačte (1) a potom ho uvoľnite.</p> <ul style="list-style-type: none"> • Holiaci strojček začne vykonávať činnosť.  | <p>2. (1) stlačte na dlhšie ako 2 sekundy, kým sa nerozsvieti indikátor uzamknutia vypínača (2).</p> <ul style="list-style-type: none"> • Holiaci strojček prestane vykonávať činnosť.  | <p>3. (1) uvoľnite.</p> <ul style="list-style-type: none"> • Indikátor uzamknutia vypínača (2) sa rozsvieti na 5 sekúnd a potom zhasne.  |
|--|---|--|

► Odomknutie hlavného vypínača

- | | |
|--|---|
| <p>1. (1) stlačte na dlhšie ako 2 sekundy, kým nezhasne indikátor uzamknutia vypínača (2).</p>  | <p>2. Keď začne holiaci strojček vykonávať činnosť, (1) uvoľnite.</p> <ul style="list-style-type: none"> • Indikátor uzamknutia vypínača (2) sa vypne.  |
|--|---|

- Hlavný vypínač sa uzamkne, ak indikátor uzamknutia vypínača (2) bude 5 sekúnd blikať a holiaci strojček nebude fungovať ani po stlačení hlavného vypínača.

► Používanie zastrihávača

1. Vysuňte rukoväť zastrihávača smerom do polohy symbolu "mm", aby bol zastrihávač vo vzpriamenej polohe.
2. Stlačte (1) a používajte ho.

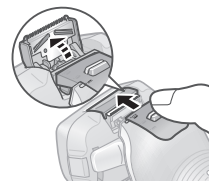

Stlačte a podržte horné tlačidlo (a) a znížte zastrihávač posunutím rukoväti zastrihávača dolu.

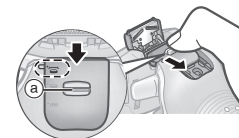

Tipy na lepšie používanie

Okraj zastrihávača aplikujte opatrne kolmo na pokožku a pomaly pohybujte smerom dolu.

Strihanie bokombrád

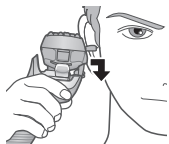

Predbežné holenie dlhých brád



► Prepínanie hlavy holiaceho strojčeka Otočenie môžete zmeniť.



Hlava holiaceho strojčeka sa pohybuje, aby nedošlo k vynechaniu žiadnych miest.



Holiacu hlavu môžete uzamknúť.

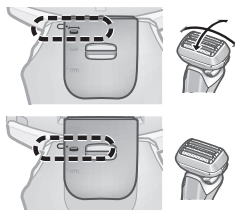

Čistenie holiaceho strojčeka

Holiaci strojček odporúčame čistiť po každom použití.

Vyčistenie vodou

- Vypnite holiaci strojček a odpojte adaptér na striedavý prúd.

1 Na vonkajšiu fóliu prístroja [A②] naneste mydlo na ruky a trochu vody.



2 Stlačením [D] na viac ako 2 sekundy aktivujete režim akustického vibračného čistenia.

- Striekanie peny je potlačené.
- Indikátory striedavo blikajú.
- Asi po 20 sekundách sa holiaci strojček automaticky vypne alebo ho môžete vypnúť stlačením hlavného vypínača.

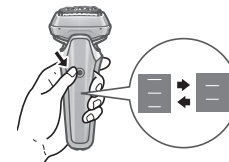

3 Odstráňte časť s vonkajšou fóliou [A③] a vyčistite ju pod tečúcou vodou.

- Spôsob odpojenia časti s vonkajšou fóliou nájdete na strane 267.
- Možnosť postriekania sa zníži opláchnutím holiaceho strojčeka v režime akustického vibračného čistenia.
- Po opláchnutí vodou potraсте niekoľkokrát holiacim strojčekom hore a dolu a odstráňte tak prebytočnú vlhkosť a potom poutierajte akékoľvek kvapky vody suchou utierkou.



4 Časť s vonkajšou fóliou, holiaci strojček a zastrihávač [A11] nechajte dôkladne vyschnúť.

- Nechajte holiaci strojček vyschnúť v tieni, pričom sa vyhýbajte priamemu slnečnému svetlu.



5 Holiaci strojček namažte.

Zachová sa plynulý pohyb čepele a pohodlné holenie.

1. Na každú z vonkajších fólií prístroja kvapnite jednu kvapku oleja.
2. Zodvihnite zastrihávač a kvapnite kvapku oleja.
3. Zapnite holiaci strojček a nechajte ho približne päť sekúnd bežať.
4. Vypnite holiaci strojček a pomocou mäkkej tkaniny utrite zvyšný olej z vonkajšej fólie prístroja.



Poznámky

- Nepoužívajte žiadne kuchynské ani kúpeľňové čistiace prostriedky okrem mydla na ruky. V opačnom prípade môže dôjsť k poruche.
- Počas vytriasania vody dávajte pozor, aby nedošlo k nárazu hlavnej časti o umývadlo ani iný predmet. V opačnom prípade môže dôjsť k poruche.
- Neutierajte pomocou rozpúšťadiel, benzínu, alkoholu, atď. V opačnom prípade môže dôjsť k poruche, popraskaniu alebo strate sfarbenia jednotlivých častí. Poutierajte zriedenou mydlovou vodou.

Čistenie kefkou

Odstráňte časť s vonkajšou fóliou. (Pozrite si túto stranu.)

Po každom použití holiaceho strojčeka vyčistíte vonkajšiu fóliu prístroja na miestach označených krúžkami. V opačnom prípade sa môže ozývať neštandardný zvuk.

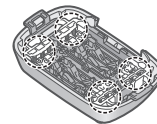

► Čistenie pomocou dlhej kefy

Rám fólie [A3], vonkajšiu fóliu prístroja [A2], hlavnú časť [A] a zastrihávač [A11] vyčistíte pomocou dlhej kefy.



Výmena vonkajšej fólie prístroja

vonkajšia fólia prístroja	raz za 18 mesiacov
---------------------------	--------------------

► Odpájanie časti s vonkajšou fóliou

Stlačte tlačidlá uvoľnenia rámu fólie [A5] a vysuňte časť s vonkajšou fóliou [A9] smerom hore.

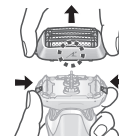

► Nasadenie časti s vonkajšou fóliou

Po otočení značky rámu fólie (↻) dopredu môžete kliknutím bezpečne pripojiť časť s vonkajšou fóliou [A9] k jednotke holiaceho strojčeka.

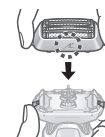

267

► Výmena vonkajšej fólie prístroja

1. Stlačte tlačidlá uvoľnenia vonkajšej fólie prístroja [A ⑩] a potiahnite vonkajšiu fóliu prístroja smerom dolu [A ②].

- Tlačidlá uvoľnenia vonkajšej fólie prístroja nestláčajte nadmernou silou.

V opačnom prípade sa môže vonkajšia fólia prístroja ohnúť, čo znemožní nasadenie rámu fólie.

2. Značky rámu fólie (⚡) a vonkajšej fólie prístroja (△) zarovnajte a jednotlivé časti bezpečne spojte, až kým neklíknú.

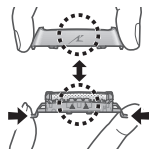

Poznámka

Nevyhadzujte rám fólie.

Najčastejšie otázky

Otázka	Odpoveď
Vyžaduje tento prístroj používanie vnútorných čepeľí?	► Vonkajšie fólie a vnútorné čepele sú súčasťou vonkajšej fólie prístroja.
Znehodnotí sa batéria, ak sa nebude dlhodobo používať?	► Batéria sa znehodnotí po viac než 6 mesiacoch nepoužívania, preto aspoň raz za 6 mesiacov batériu úplne nabite.
Môžem holiaci strojček nabiť po každom použití?	► Používa sa lítium-iónová batéria, preto nabitie po každom použití nemá na životnosť batérie vplyv.

Otázka

Prečo by sa mal adaptér po nabití odpojiť?

Čo obsahuje predpísaný olej?

Prečo prístroj po vypnutí dvakrát pípne?

Odpoveď

► Nabíjanie batérie dlhšie ako 1 hodinu nebude mať vplyv na výkon batérie, ale odpojte adaptér kvôli bezpečnosti a šetreniu energie.

► Olej obsahuje tekutý parafín.

► Tento zvuk indikuje slabý výkon batérie. Prístroj nabite.

Riešenie problémov

Vykonajte nasledujúce činnosti.

Ak problém nemožno vyriešiť, kontaktujte predajňu, kde ste jednotku zakúpili alebo o opravu požiadajte servisné stredisko autorizované spoločnosťou Panasonic.

Problém

Hlavným vypínačom nemožno prístroj zapnúť.

Činnosť

► Odomknite uzamknutie vypínača. (Pozrite stranu 265.)

Problém	Činnosť
Snímač holenia nereaguje.	Snímač holenia nemusí v závislosti od hrúbky chĺpkov brady alebo množstva odstrihnutých chĺpkov brady v hlavici holiaceho strojčeka reagovať a zvuk pohonu sa nemusí zmeniť. Nejde o poruchu.
	▶ Snímač holenia nemusí reagovať, čo závisí od typu a množstva holiaceho gélu. Nie je to žiadny nezvyčajný jav.
	▶ Snímač holenia nemusí reagovať, ak je zostávajúci výkon batérie nízky. Ak k tomu dôjde, holiaci strojček nabite.
	Naneste olej. (Pozrite stranu 267.) ▶ Snímač holenia nemusí reagovať, ak na vonkajšej fólii prístroja nie je dostatok oleja.

Problém	Činnosť
Snímač holenia reaguje, aj ak sa holiaci strojček nedotýka pokožky.	Z holiaceho strojčeka odstráňte odrezky chĺpkov z brady. Vonkajšiu fóliu prístroja očistite kefkou. (Pozrite stranu 267.) ▶ Keď je holiaci strojček nadmerne znečistený, demontujte rám fólie a umyte ho vodou. (Pozrite stranu 266.) Vymeňte vonkajšiu fóliu prístroja. Očakávaná životnosť vonkajšej fólie prístroja: Približne 18 mesiacov
Prevádzkový čas je aj po úplnom nabití krátky.	Hoci možno holiaci strojček po plnom nabití používať asi 2 týždne (pri suchom holení 3 minúty denne), počet dní používania môže byť nižší v závislosti od spôsobu používania holiaceho strojčeka (ak sa napríklad používa na mokré holenie). ▶ Naneste olej. ▶ Holiaci strojček vyčistite. ▶ Keď sa počet použití na jedno nabitie začne znižovať, životnosť batérie je takmer na konci.

Problém	Činnosť
Holiaci strojček nefunguje ani po nabití.	<ul style="list-style-type: none"> ▶ Prístroj používajte pri okolitej teplote približne 5 °C a viac. ▶ Životnosť batérie je takmer na konci. <p>Holiaci strojček nefunguje s pripojeným adaptérom na striedavý prúd. Po dostatočnom nabití holiaci strojček používajte s odpojeným adaptérom na striedavý prúd.</p>
Zvuk pohonu sa počas holenia mení.	<ul style="list-style-type: none"> ▶ Snímač holenia je v prevádzke. Zvuk sa mení v závislosti od hrúbky chlôpkov.

Problém	Činnosť
Prístroj vydáva hlasný zvuk.	<ul style="list-style-type: none"> ▶ Naneste olej. Čepele sa nebudú pohybovať plynulo, ak na vonkajšej fólii prístroja nie je žiadny olej, pričom budú vyžadovať viac energie. ▶ Holiaci strojček vydáva vysoký zvuk kvôli lineárnemu motorovému pohonu. Nepredstavuje to problém. ▶ Skontrolujte, že vonkajšia fólia prístroja je správne nainštalovaná. ▶ Vonkajšiu fóliu prístroja očistite kefkou. (Pozrite stranu 267.) ▶ Umyte vonkajšiu fóliu prístroja vodou. (Pozrite stranu 266.)
Zápach je silnejší.	<ul style="list-style-type: none"> ▶ Holiaci strojček vyčistite. ▶ Naneste olej.
Vonkajšia fólia prístroja je horúca.	<ul style="list-style-type: none"> ▶ V prípade poškodenia alebo zdeformovania vonkajšiu fóliu prístroja vymeňte. (Pozrite stranu 267.) ▶ Holiaci strojček vyčistite. ▶ Naneste olej.
Nedosahujete také dobré oholenie ako predtým.	<ul style="list-style-type: none"> ▶ Vymeňte vonkajšiu fóliu prístroja. Očakávaná životnosť vonkajšej fólie prístroja: Približne 18 mesiacov

Servis

Kontakt

Ak dôjde k poškodeniu holiaceho strojčeka, k poškodeniu kábla alebo ak potrebujete iné informácie, navštívte internetovú stránku spoločnosti Panasonic na adrese <http://www.panasonic.com> alebo kontaktujte autorizované servisné stredisko (kontaktné adresy nájdete na letáku o celoeurópskej záruke).

Náhradné diely

Náhradné diely kúpite u predajcu alebo v servisnom stredisku.

Náhradné diely pre ES-LS6A	Vonkajšia fólia prístroja	WES9600
Olej na mazanie		WES003P

Životnosť batérie

Životnosť batérie je 3 roky. Batéria v tomto holiacom strojčeku nie je koncipovaná tak, aby si ju vymieňal spotrebiteľ sám. Batériu nechajte vymeniť v autorizovanom servise.

Informácie o ochrane životného prostredia a recyklovaní materiálu

Tento holiaci strojček obsahuje lítium-iónovú batériu. Batériu, prosím, odovzdajte na likvidáciu na oficiálne určenom mieste, ak také vo vašej krajine existuje.

Likvidácia opotrebovaných zariadení a batérií Len pre Európsku úniu a krajiny so systémom recyklácie



Tieto symboly uvádzané na výrobkoch, balení a/alebo v sprievodnej dokumentácii informujú o tom, že opotrebované elektrické a elektronické výrobky a batérie sa nesmú likvidovať ako bežný domový odpad. V záujme zabezpečenia správneho spôsobu likvidácie, spracovania a recyklácie odovzdajte opotrebované výrobky a batérie na špecializovanom zbernom mieste v súlade s platnou legislatívou. Správnym spôsobom likvidácie týchto výrobkov a batérií prispějete k zachovaniu cenných zdrojov a predídete prípadným negatívnym dopadom na ľudské zdravie a životné prostredie. Podrobnejšie informácie o zbere a recyklácii vám poskytnú miestne úrady. Pri nesprávnej likvidácii tohto druhu odpadu môžu byť v súlade s platnou legislatívou udelené pokuty.



Poznámka týkajúca sa symbolu batérie (spodný symbol)

Tento symbol môže byť použitý spolu so symbolom chemickej značky. V takom prípade vyhovuje požiadavke stanovenej Smernicou týkajúcou sa príslušnej chemikálie.

Likvidácia zabudovanej nabíjateľnej batérie

Pred likvidáciou holiaceho strojčeka z neho vyberte zabudovanú nabíjateľnú batériu.

Batéria sa musí zlikvidovať bezpečným spôsobom. Zabezpečte, aby bola batéria zlikvidovaná na úradne ustanovenom mieste, ak také existuje.

Tento obrázok sa môže používať len pri likvidácii holiaceho strojčeka a nesmie sa používať na jeho opravu. Ak holiaci strojček svojpomocne rozoberiete, nebude viac vodovzdorný, čo môže spôsobiť poruchu.

- Vyberte holiaci strojček z adaptéra na striedavý prúd.
- Stlačením hlavného vypínača prístroj zapnete a potom nechajte pracovať, pokým sa batéria celkom nevybije.
- Podľa obrázka vykonajte kroky ① až ⑤ a batériu vyberte.
- Dávajte pozor, aby ste neskratovali kladnú a zápornú koncovku vybratej batérie, a koncovky odizolujte tak, že na ne aplikujete pásky.

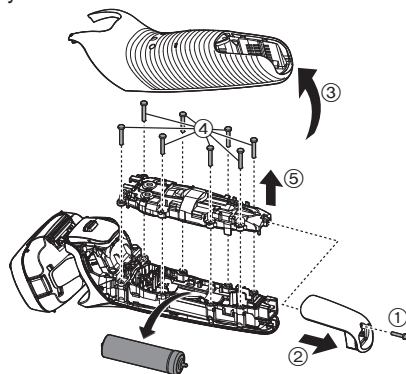

Technické údaje

Zdroj energie	Pozrite si štítok na adaptéri na striedavý prúd. (Automatický prevod napätia)
Napätie motora	3,6 V---
Čas nabíjania	Približne 1 hodina
Akustický hluk vo vzduchu	V režime holenia: 64 (dB (A) pri 1 pW) V režime zastrihávania: 65 (dB (A) pri 1 pW)

Tento výrobok je určený iba na domáce použitie.

Ďalšie informácie o energetickej účinnosti produktu získate na našej webovej stránke www.panasonic.com tak, že do vyhľadávacej masky zadáte číslo modelu.

Panasonic

Használati utasítás
(Háztartási célú használatra) Újratölthető villanyborotva
Típuszám ES-LS6A

Tartalomjegyzék

Biztonsági előírások	276	GYIK.....	285
Fontos tudnivalók.....	279	Hibaelhárítás	286
Az alkatrészek azonosítása	280	Szerviz	288
Előkészületek.....	280	Környezetvédelem és újrahasznosítás	289
Használat.....	281	Műszaki adatok.....	290
A borotva tisztítása	283		
A készülék külső szitájának cseréje	285		

Köszönjük, hogy megvásárolta ezt a Panasonic terméket.

A készülék használata előtt olvassa végig ezt a használati utasítást, és tegye el, mert később szüksége lehet rá.

273

GB

D

F

I

NL

E

DK

P

N

S

FIN

PL

CZ

SK

H

RO

TR

FIGYELEM

- A készüléket 8 éven aluli gyermekek, csökkent fizikai, érzékelési és szellemi képességekkel rendelkező, valamint az efféle készülékek használatában járatlan személyek csak felügyelet mellett, vagy a készülék biztonságos használatának és a használattal járó veszélyek ismertetése után használhatják. Gyermekek ne játsszanak a készülékkel. A tisztítást és a karbantartást ne végezze a gyermek felügyelet nélkül.
- A tápkábelt nem lehet kicserélni. Ha a kábel megsérült, a hálózati adaptert le kell selejtezni.

- Ez a NEDVES/SZÁRAZ borotva egyaránt használható nedves (borotvahabbal) és száraz borotválkozáshoz. A vízálló borotva zuhanyzóban is használható és vízzel tisztítható. Az alábbi szimbólum azt jelzi, hogy a készülék fürdőkádban vagy zuhanyzóban is használható.



- Ne használjon a mellékelttől eltérő hálózati adaptert semmilyen céllal. Továbbá ne használjon semmilyen más eszközt a hálózati adapterrel. (Lásd 280. oldal.)
- Az alábbi szimbólum azt jelzi, hogy egy különleges leválasztható tápegység szükséges a készülék hálózati áramhoz való csatlakoztatásához. A tápegység referenciatípusa a szimbólum közelében van feltüntetve.



Biztonsági előírások

Mindig kövesse ezeket az utasításokat.

A balesetek, a sérülések, és az anyagi károk elkerülése érdekében mindig kövesse az alábbi utasításokat.

- **Az alábbi ábra a helytelen használatból eredő kár mértékét jelzi.**

 **VESZÉLY** Lehetséges súlyos sérülést vagy halált okozó veszélyt jelöl.

 **FIGYELEM** Súlyos sérülést vagy halált okozó veszélyt jelöl.

 **VIGYÁZAT** Olyan lehetséges veszélyre hívja fel a figyelmet, amely kisebb sérülést, illetve anyagi kárt okozhat.

- **A szimbólumok osztályozását és magyarázatát lásd lejjebb.**

 Ez a szimbólum tiltást jelöl.

 Ez a szimbólum betartandó követelményt jelöl.

FIGYELEM

► Ez a termék

Ez a termék beépített akkumulátorral rendelkezik. Ne dobja tűzbe, ne helyezze hőforrás közelébe, ne töltsse, ne használja és ne hagyja magas hőmérsékletű helyen.

- Ez túlmelegedést, öngyulladást vagy robbanást okozhat.

Ne alakítsa át és ne javítsa a készüléket.

- Ez tüzet, elektromos áramütést vagy sérülést okozhat.

A javításhoz (akkumulátorcseréhez stb.) vegye fel a kapcsolatot egy hivatalos szervizzel.

Soha ne szerelje szét, kivéve, ha leselejtezi a terméket.

- Ez tüzet, elektromos áramütést vagy sérülést okozhat.

► Rendellenes vagy hibás működés esetén

Azonnal hagyja abba a használatot és húzza ki a hálózati adaptert rendellenes működés vagy hiba esetén.

- Ellenkező esetben fennáll az égés, áramütés vagy sérülés veszélye.

<Rendellenes vagy hibás működés>

- **A főegység, a hálózati adapter vagy a kábel eldeformálódott vagy rendellenesen felforrósodik.**
- **A főegység, az adapter vagy a kábel égett szagú.**
- **A főegység használata vagy töltése közben rendellenes hang hallható.**

- Azonnal kérje a készülék vizsgálatát, illetve javítását egy hivatalos szervizben.

FIGYELEM

► Áramellátás

 Soha ne csatlakoztassa és ne húzza ki vizes kézzel az adaptert.

- Ez elektromos áramütést vagy sérülést okozhat.

Ne merítse vízbe, ne tisztítsa vízzel a hálózati adaptert. Ne helyezze vízzel telt mosdó vagy kád fölé, illetve annak közelébe a hálózati adaptert.

Ne használja az eszközt, ha a hálózati adapter sérült, vagy a csatlakozódugó lazán illeszkedik a hálózati aljzatba.

 Ne károsítsa a kábelt vagy a csatlakozódugót.

• Ne tépje el, ne módosítsa és erőltetve ne hajlítsa és ne feszítse a kábelt vagy a csatlakozódugót. Továbbá, ne helyezzen nehéz tárgyat a kábelre és vigyázzon, nehogy összetekeredjen vagy becsípődjön.

- Ezzel elektromos áramütést, vagy a rövidzár miatt tüzet okozhat.

Ne használja, ha túllépi a fali aljzat vagy a

vezetékek maximális terhelhetőségét.

 - Ha túl sok dugó csatlakoztatásával túllépi a fali aljzat terhelhetőségét, akkor a túlmelegedés miatt tüzet okozhat.

 **Ütközésig dugja be a csatlakozódugót.**

- Ellenkező esetben fennáll a tűz, vagy az áramütés veszélye.

 **A készüléktestet vízzel való tisztításakor húzza ki a hálózati adaptert.**

- Ellenkező esetben fennáll az áramütés vagy sérülés veszélye.

A porlerakódás elkerülése érdekében rendszeresen tisztítsa meg a csatlakozódugót és a készülék csatlakozóját.

- Ennek elmulasztása a nedvesség okozta szigetelési hiba miatt tüzet okozhat.

► Balesetek megelőzése

 **Ne tárolja olyan helyen, ahol csecsemők vagy gyermekek elérhetik. Ne engedje, hogy használják a készüléket.**

- A készülék alkatrészeinek vagy tartozékainak szájba vétele balesetet vagy sérülést okozhat.

Ha véletlenül lenyeli az olajat, akkor ne próbálja meg hánytatni magát, igyon sok vizet és forduljon orvoshoz.

 **Ha az olaj szembe kerül, azonnal és alaposan mossa ki bő vízzel és forduljon orvoshoz.**

- Az utasítások be nem tartása orvoslásra szoruló problémákhoz vezethet.

VIGYÁZAT

► A bőr védelme

Ne nyomja a rendszer külső szitáját erősen a szájához vagy az arca más részéhez.

 **Ne használja a rendszer külső szitáját bőrhibákon vagy sérült bőrfelületen.**

- Ellenkező esetben megsérülhet a bőre.

VIGYÁZAT

Ne nyomja meg erősen a rendszer külső szitáját. Továbbá, használat közben ne érintse a rendszer külső szitáját az ujjával vagy a körmével.



A készüléket ne használja a haj vagy bármely más testrész testszörzetének borotválására.

- Ekkor megsérülhet a bőr, vagy csökkenhet a rendszer külső szitájának élettartama.



Használat előtt ellenőrizze, hogy a rendszer külső szitája nincs-e deformálódva vagy károsodva.

- Ellenkező esetben fennáll a bőrsérülés veszélye.

▶ Vegye figyelembe az alábbi óvintézkedéseket

Ne hagyja, hogy fémtárgyak vagy szennyeződés ragadjon a csatlakozódugóra vagy a készülék csatlakozójára.



- Ezzel elektromos áramütést, vagy a rövidzár miatt tüzet okozhat.



Ne használja a borotvát közösen családtagjaival vagy más személyekkel.

- Ellenkező esetben fertőzést vagy gyulladást okozhat.



Amikor nem tölti a készüléket, húzza ki az adaptert a fali aljzatból.

- Ellenkező esetben a szigetelés elhasználódása miatt fellépő elektromos szivárgás miatt elektromos áramütés vagy tűz veszélye áll fenn.

Az eltávolított akkumulátor kezelése selejtezéskor

VESZÉLY

- Az akkumulátor kizárólag ehhez a készülékhez használható. Ne használja más termékekhez.
- Ne töltsen az akkumulátort, miután eltávolította a termékből.
- Ne dobja tűzbe, és ne tegye ki hőnek.
- Ne rongálja meg, ne szedje szét, ne módosítsa, illetve ne szűrje fel szöggel.
- Ügyeljen arra, hogy az akkumulátor negatív és pozitív pólusa ne kerüljön egymással érintkezésbe fémtárgyakon keresztül.
- Ne szállítsa vagy tárolja az akkumulátort fém ékszerekkel együtt, mint például nyakláncok vagy hajtűk.
- Ne használja, illetve ne hagyja az akkumulátort olyan helyen, ahol magas hőmérsékletnek lehet kitéve, mint például a közvetlen napfény vagy más hőforrások közelében.
- Soha ne távolítsa el a cső burkolatát.
- Ez túlmelegedést, öngyulladást vagy robbanást okozhat.

FIGYELEM

Miután eltávolította az akkumulátort, tartsa távol azt a gyermekektől és csecsemőktől.



- Az akkumulátor károsítja a szervezetet, ha azt véletlenül lenyeli valaki.
Amennyiben ez megtörténne, azonnal értesítsen egy orvost.

FIGYELEM

Ha az akkumulátorsav kifolyt és a szembe került, ne dörzsölje a szemet, és alaposan öblítse ki tiszta vízzel, például csapvízzel.



- Ellenkező esetben fennáll a szem sérülésének veszélye.
Azonnal értesítsen egy orvost.

VIGYÁZAT

Ha az akkumulátorsav kifolyt, és a bőrre vagy a ruházatra került, öblítse le tiszta vízzel, például csapvízzel.



- Ellenkező esetben gyulladást okozhat.

Fontos tudnivalók

- Hetente legalább három alkalommal válassza a nedves borotvahabos borotválkozást: érezni fogja a különbséget! A Panasonic nedves/száraz borotvához való hozzászokás kis időt igényel: bőre és arcszőrzete kb. egy hónap alatt idomul hozzá bármilyen új borotválási módszerhez.
- Ha vízzel tisztítja a borotvát, ne használjon sós vagy forró vizet. Ne áztassa túl sokáig a borotvát a vízben.
- A készüléket a jelen használati utasítást követve, megfelelően töltsen. (Lásd "A borotva feltöltése" című szakaszt, 280. oldal.)
- Ez a készülék akkumulátorral rendelkezik, amely csak szakképzett személyek által cserélhető. Kérjük, a javítással kapcsolatos részletekért vegye fel a kapcsolatot egy hivatalos szervizközponttal.

Vegye figyelembe az alábbi óvintézkedéseket

► Használat közben

- Ne érintse a rendszer külső szitáját ke mény tárgyakhoz. A rendszer külső szitája megsérülhet ezáltal, mivel nagyon vékony és könnyen deformálódik.
- Vigyázzon, nehogy a készülék leessen vagy nekiütődjön valaminek! Sérüléseket szenvedhet.

► Tároláskor

- A borotvát használat után alacsony páratartalmú helyen tárolja. Ellenkező esetben hibás működést okozhat a lecsapódás vagy rozsdásodás.
- Szállításkor, illetve tároláskor győződjön meg róla, hogy a borotvára felhelyezte a védősapkát. Ellenkező esetben megsérülhet a bőr, vagy csökkenhet a rendszer külső szitájának élettartama.

► Tisztításkor

- Ne szárítsa a főegységet hajszárítóval vagy fűtőventilátorral. Ezzel hibás működést vagy az alkatrészek deformációját okozhatja.
- Ne tegye ki a borotvát közvetlen napfény hatásának úgy, hogy a borotvaszita-keret le van választva. Ezzel tönkretelheti a vízálló gumit, és csökkenhet a vízállóság, amely hibás működést okozhat.

Az alkatrészek azonosítása

A Főkészülék

- ① Védősapka
- ② A rendszer külső szitája
- ③ Borotvaszita-keret
- ④ Sima felületű görgők
 - A görgőknek köszönhetően a borotva könnyebben csúszik a bőrön.
- ⑤ A borotvaszita-keret kioldógombjai
- ⑥ Üzemkapcsoló
- ⑦ Jelzőfény kijelző
 - a. Akkumulátorkapacitás-jelző
 - b. Töltés állapotjelző lámpa (🔌)
 - c. Lezárókapcsoló lámpa (🔒)

- ⑧ A készülék csatlakozóaljzata
- ⑨ Külső szita rész
- ⑩ A rendszer külső szitájának kioldógombjai
- ⑪ Nyírófej
- ⑫ A nyírófej fogórésze
- B Hálózati adapter (RE7-87)**
 - ⑬ Adapter
 - ⑭ Csatlakozódugó
 - ⑮ Kábel
 - ⑯ A készülék csatlakozója

Tartozékok

- C Hordtok**
- D Tisztítókefe**
- E Olaj**
- F Használati utasítás**
- G Jótállási jegy**

Előkészületek

A borotva feltöltése

- Kapcsolja ki a borotvát.
- Törölje le a vízcseppeket a készülék csatlakozóaljzatáról.

1 Csatlakoztassa az adapter vezeték csatlakozóját (B 16) a borotvába.

2 Csatlakoztassa az adaptert (B 13) egy hálózati aljzatba.

- Ellenőrizze, hogy a (🔌) töltés állapotjelző lámpa világít-e.
- A töltés kb. 1 óra múlva befejeződik.

3 A töltés befejezése után húzza ki az adaptert az aljzataból.

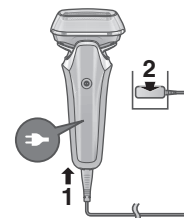

Megjegyzés

Nem működtetheti a borotvát töltés közben.

Gyorstöltés

Még ha az akkumulátor le is merült, 3 perces töltés után már egyszer borotválkozhat. (A használat módjától függően).

Töltés közben



A 🔌 lámpa parázslik. Az akkumulátorkapacitás-jelző lámpák száma folyamatosan növekszik a töltés közben.

A töltés befejezése után közvetlenül



Az összes akkumulátorkapacitás-jelző és a 🔌 lámpa világít, majd 5 másodperc múlva kialszik.

Megjegyzések

- Ha a borotvát először tölti, vagy ha több mint 6 hónapon keresztül nem használta, a töltési idő eltérhet, illetve a töltés állapotjelző lámpa (▶) nem világít néhány percig. A csatlakoztatás után egy idő múlva kigyullad.
- Ajánlott környezeti hőmérséklet töltéskor: 10 °C – 35 °C. Különösen magas vagy alacsony hőmérséklet esetén előfordulhat, hogy a töltés hosszabb időt vesz igénybe, vagy a töltés állapotjelző fény (▶) gyorsan villog, és az akkumulátor nem tölt fel megfelelően.
- A borotva körülbelül 2 hétig használható teljes töltöttség esetén. (Naponta egy 3 perces száraz borotválkozást alapul véve, 20 °C – 30 °C környezeti hőmérsékleten.) A használati napok száma a következő feltételektől függően eltérhet.
 - Szakállerősség
 - A bőrre gyakorolt nyomás
 - A hangvibrációs tisztító üzemmód használatának gyakorisága
- Ha zajt hall a rádióból vagy más forrásból a készülék használata vagy töltése közben, akkor máshol használja a készüléket.

Használat

Szakáll borotválása

1 Nyomja meg a gombot, és kezdjen el borotválkozni.

- Működésbe lép a borotválásérzékelő, amely a szakáll sűrűségétől függően automatikusan szabályozza a készülék teljesítményét.

A borotva a sűrű szakállat nagyobb teljesítménnyel, a ritkásabb szakállat alacsonyabb teljesítménnyel nyírja a bőr kímélése érdekében.



Tipppek a hatékonyabb borotválkozáshoz

A rendszer teljes külső szitáját nyomja merőlegesen a bőrre, majd a szakáll növéseivel ellentétes irányban lassan húzza végig a bőrén a borotvát.

- Az áll alatt és a nyak elülső részén könnyebb a borotválkozás, ha a bőrt megfeszíti, így ugyanis a szőrszálak felfelé állnak.
- A rendszer külső szitája épségének megőrzése érdekében a szita teljes felületét használja.

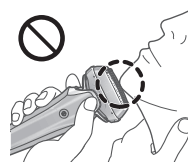
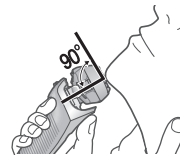

2 Ha végzett, nyomja meg a gombot.

Használat közben	Használat után
	
A hátralévő akkumulátorkapacitás jelenik meg, majd 5 másodperc múlva kikapcsol. <ul style="list-style-type: none">• Az akkumulátor megközelítő kapacitását jeleníti meg a készülék.	A hátralévő akkumulátorkapacitás villog, majd 5 másodperc múlva kikapcsol.

Amikor az akkumulátor töltése alacsony

A borotva működtetésekor a legalacsonyabb akkumulátorkapacitást jelző lámpa világít. A készülék kétszer sipol kikapcsolás után.

- Még 2–3 alkalommal megborotválkozhat. (A használat módjától függően).











Megjegyzések

- Előfordulhat, hogy a készülék nem működik 5 °C-nál alacsonyabb környezeti hőmérséklet esetén.
- Lehetséges, hogy a borotvazselé mennyiségétől és fajtájától függően a borotválásérzékelő nem működik, de ez normális.
- A szakáll sűrűségétől vagy a borotvafejben lévő levágott szakáll mennyiségétől függően előfordulhat, hogy a borotválásérzékelő nem kapcsol be, és a hajtómotor hangja nem változik. Ez nem rendellenes működés.







- A hibás működés elkerülése érdekében borotválkozás közben helyezze az ujjait az ujjtámaszra.
- A hangvibrációs tisztító üzemmód bekapcsolásához legalább 2 másodpercig tartsa lenyomva a kikapcsolt borotva üzempcsolóját. (Lásd 283. oldal.) Ebben az üzemmódban nem borotválkozhat.

A kapcsolózár működése és megjelenítése

► Az üzempcsoló lezárása

1. Nyomja meg egyszer a  gombot, majd engedje el. <ul style="list-style-type: none">• A borotva működni kezd. 	2. Nyomja meg a  gombot több mint 2 másodpercig, amíg a lezárókapcsoló lámpa () be nem kapcsol. <ul style="list-style-type: none">• A borotva leáll. 	3. Engedje el a  gombot. <ul style="list-style-type: none">• A lezárókapcsoló lámpa () 5 másodpercig bekapcsol, majd kialszik. 
--	--	--

► Az üzempcsoló feloldása

1. Nyomja meg a  gombot több mint 2 másodpercig, amíg a lezárókapcsoló lámpa () ki nem kapcsol. 	2. Mikor a borotva működni kezd, engedje el a  gombot. <ul style="list-style-type: none">• A lezárókapcsoló lámpa () kialszik. 
--	--

- Az üzemkapcsoló zárolt, ha a lezárókapcsoló lámpa (🔒) 5 másodpercig villog, majd a borotva akkor sem üzemel, ha az üzemkapcsoló megnyomják.

► A nyírófej használata

1. Csúsztassa a nyírófej fogórészét a "mm" helyzetbe, így a nyírófej egyenesen felfelé áll.
2. Nyomja meg a (ⓘ) gombot, és kezdje el a készülék használatát.

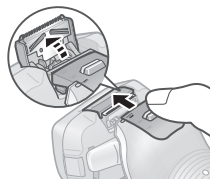

Tartsa lenyomva a felső gombot (Ⓐ), és csúsztassa le a nyírófej fogórészét, hogy a nyírófej lesüllyedjen.

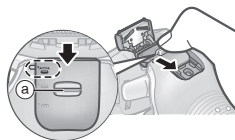

Típek a hatékonyabb használathoz

Helyezze merőlegesen, finoman a bőrrre a nyírófej szélét, majd húzza lassan felfelé a borotvát.

Oldalszakáll nyírása

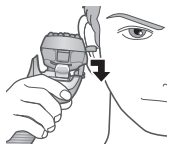

Hosszabb szakáll előzetes nyírása



► A borotvafej átkapcsolása

A forgási műveletet meg lehet változtatni.

"☺"

A hiánytalan borotválkozás érdekében a borotva feje mozog.



"☹"

Rögzítheti a borotvafejet.



A borotva tisztítása

Javasoljuk, hogy minden használatot követően tisztítsa meg a borotvát.

Tisztítás vízzel

- Kapcsolja ki a borotvát, és húzza ki a hálózati adaptert.

- 1 Kenje be folyékony szappannal és vízzel a rendszer külső szitáját [A②].



- 2 A hangvibrációs tisztító üzemmód bekapcsolásához tartsa lenyomva a (ⓘ) gombot legalább 2 másodpercig.

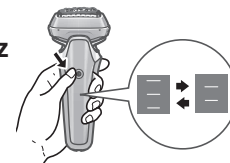

- A készülék kevésbé fröcsköli szét a habot.
- A lámpák felváltva villognak.
- Nagyjából 20 másodperc múlva automatikusan kikapcsol, illetve az üzemkapcsolóval is kikapcsolhatja.

3 Vegye le a külső szitarészt [A 9], és folyó vízzel tisztítsa meg.

- A külső szita rész eltávolításával kapcsolatban tekintse meg a következő oldalt: 285.
- A fröcskölés csökkenthető a borotva öblítésekor a hangvibrációs tisztító üzemmód használatával.
- Vízzel való öblítés után rázza fel-le a borotvát néhány alkalommal a felesleges nedvesség eltávolításához, majd száraz ruhával törölje le róla a vízcseppeket.



4 Teljesen szárítsa meg a külső szitarészt, borotvát és a nyírófejet [A 11].

- Hagyja a borotvát egy fénytől védett helyen megszáradni; ügyeljen rá, hogy a készüléket ne érje közvetlen napfény.



5 A borotva olajozása.

Az olajozás biztosítja a vágókés akadálymentes mozgását, és kényelmessé teszi a borotválkozást.

1. Cseppentsen egy-egy csepp olajat a rendszer külső szitájára!
2. Emelje fel a nyírófejet, és cseppentsen rá egy csepp olajat!



3. Kb. öt másodpercre kapcsolja be a borotvát!
4. Kapcsolja ki a borotvát, és puha ruhával törölje le a rendszer külső szitájáról a felesleges olajat!

Megjegyzések

- A törüléshez a normál kézmosó szappanon kívül más fürdőszobai vagy konyhai tisztítószerrel nem szabad használni.
 - Ez hibás működéshez vezethet.
 - A víz leengedése közben ügyeljen rá, hogy a főkészülék ne ütődjön hozzá sem a mosogatóhoz, sem pedig más tárgyhoz. Ellenkező esetben a készülék meghibásodhat.
 - A készüléket ne tisztítsa hígítóval, benzinnel, alkohollal vagy hasonló anyagokkal.
- Ez a készülék meghibásodását, repedések megjelenését, illetve az alkatrészek elszíneződését okozhatja.
- A borotvát enyhén szappanos vízzel törölje le.

Tisztítás a kefével

Vegye le a külső szita részt.
(Lásd 285. oldal.)

Minden alkalommal, amikor használja a borotvát, tisztítsa meg a rendszer külső szitáját a körökkel jelölt részeknél. Ellenkező esetben rendellenes hang keletkezhet.

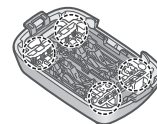

► Tisztítás hosszú kefével

Tisztítsa meg a borotvaszita-keretet [A③], a rendszer külső szitáját [A②], a készüléktestet [A] és a nyírófejet [A⑪] a hosszú kefe segítségével.



A készülék külső szitájának cseréje

a rendszer külső szitája	18 havonta egyszer
--------------------------	--------------------

► A külső szita rész eltávolítása

Nyomja meg a borotvaszita-keret kioldógombjait [A⑤], és emelje felfelé a külső szita részt [A⑨].

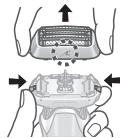

► A külső szita rész csatlakoztatása

A szitakeret jelzésének (⚡) előreforgatása után biztonságosan, kattanásig rögzítse a külső szitakeret részt [A⑩] a borotvához.

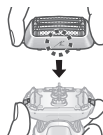

► A készülék külső szitájának cseréje

1. Nyomja meg a rendszer külső szitájának kioldógombjait [A⑩], és húzza le a rendszer külső szitáját [A②].

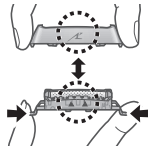

- Ne nyomja meg túlzott erővel a rendszer külső szitájának kioldógombjait.
A rendszer külső szitája meghajolhat ezáltal, megakadályozva a borotvaszita-keret tökéletes illesztését.
2. Illesse össze a borotvaszita-keret jelzését (⚡) és a rendszer külső szitájának jelzését (Δ), majd biztonságosan kapcsolja össze őket kattanásig.

Megjegyzés

A borotvaszita-keretet ne dobja el.

GYIK

Kérdés	Válasz
Szükség van ehhez a termékhez belső vágókésekre?	A külső szita és a belső vágókések a rendszer külső szitájába vannak beépítve.
Tönkre megy-e az akkumulátor, ha hosszabb ideig nem használják?	Az akkumulátor tönkremegy, ha több, mint 6 hónapig nem használják, így legalább 6 havonként hajtson végre egy teljes feltöltést.
Feltöltheti a borotvát minden egyes használat után?	Az akkumulátor lítium-ionos, így a minden egyes használat utáni töltés nincs befolyással az akkumulátor élettartamára.

Kérdés	Válasz
Miért kell töltés után kihúzni az adaptert?	▶ Az akkumulátor teljesítményét nem befolyásolja, ha 1 óránál tovább végzi a töltést, azonban biztonsági és energiatakarékossági okokból válassza le az adaptert.
Mi az alapanyaga az ajánlott olajnak?	▶ Az olaj alapanyaga folyékony paraffin.
Miért sípol a készülék kétszer kikapcsolás után?	▶ A hang azt jelzi, hogy az akkumulátor kapacitása alacsony. Kérjük, töltsse fel a készüléket.

Hibaelhárítás

Hajtsa végre a következő műveleteket. Ha a problémákat továbbra sem sikerült elhárítani, akkor a javításért vegye fel a kapcsolatot azzal az üzlettel, ahol vásárolta a készüléket vagy egy Panasonic hivatalos márkaszerviz-központtal.

Probléma	Művelet
Az üzemkapcsoló nem kapcsolódik BE állásba.	▶ Oldja fel a lezárókapcsolót. (Lásd 282. oldal.)

Probléma	Művelet
A borotválásérzékelő nem reagál.	▶ A szakáll sűrűségétől vagy a borotvafejben lévő levágott szakáll mennyiségétől függően előfordulhat, hogy a borotválásérzékelő nem kapcsol be, és a hajtómotor hangja nem változik. Ez nem rendellenes működés.
	▶ Lehetséges, hogy a borotvazselé mennyiségétől és fajtájától függően a borotválásérzékelő nem működik, de ez normális.
	▶ A borotválkozást érzékelő szenzor nem működik, ha az akkumulátor lemerülőben van. Ebben az esetben, tegye töltőre a borotvát.
	▶ Olajozza meg. (Lásd 284. oldal.) ▶ Lehetséges, hogy a borotválásérzékelő nem kapcsol be, ha nincs elegendő olaj a rendszer külső szitáján.

Probléma	Művelet
A borotválásérzékelő akkor is reagál, ha a borotva nem ér a bőrhöz.	<p>Tisztítsa meg a borotvát a levágott szőrszálaktól. Tisztítsa meg a rendszer külső szitáját az ecsettel. (Lásd 284. oldal.)</p> <p>▶ Ha a borotva nagyon szennyezett, vegye le a szita-keretet és mossa át vízzel. (Lásd 283. oldal.)</p> <p>Cserélje ki a rendszer külső szitáját.</p> <p>▶ A rendszer külső szitájának várható élettartama: Nagyjából 18 hónap</p>

Probléma	Művelet
A működési idő még teljes töltés után is rövidebb.	<p>Habár a borotva körülbelül 2 hétig használható egy teljes töltéssel (napi 3 perc száraz borotvahasználatot feltételezve), előfordulhat, hogy a borotvát kevesebb napig lehet használni attól függően, hogyan használja (például, ha nedves borotválkozást végez).</p> <p>▶ Olajozza meg.</p> <p>▶ Tisztítsa meg a borotvát.</p> <p>Ha a töltések után rövidül az üzemidő, akkor az akkumulátor hamarosan eléri hasznos élettartama végét.</p>
A borotva még töltést követően sem működik.	<p>Használja a készüléket megközelítőleg 5 °C vagy annál magasabb környezeti hőmérsékleten.</p> <p>▶ Az akkumulátor elérte élettartama végét.</p> <p>Ha a hálózati adapter csatlakoztatva van, a borotva nem működik. Használat előtt hagyja elegendő ideig töltődni a borotvát, és húzza ki belőle a hálózati adaptert.</p>



Probléma	Művelet
A hajtómotor hangja borotválkozás közben megváltozik.	▶ A borotválásérzékelő működik. ▶ A hang a szakáll sűrűségétől függően változik.
A készülék hangosan működik.	▶ Olajozza meg. Ha a rendszer külső szitáján nincs elég olaj, előfordulhat, hogy a vágókécek nem mozognak simán, és emiatt a készüléknek nagyobb teljesítménnyel kell működnie.
	▶ A borotva magas hangot ad ki a lineáris motorhajtás miatt. Ez nem jelent meghibásodást.
	▶ Ellenőrizze, hogy a rendszer külső szitája megfelelően csatlakozik-e.
	▶ Tisztítsa meg a rendszer külső szitáját az ecsettel. (Lásd 284. oldal.) ▶ Tisztítsa meg a rendszer külső szitáját vízzel. (Lásd 283. oldal.)
A kellemetlen szag erősödik.	▶ Tisztítsa meg a borotvát.
A rendszer külső szitája átforrósodik.	▶ Olajozza meg.
	▶ Ha a rendszer külső szitája deformálódott vagy károsodott, cserélje ki a szitát. (Lásd 285. oldal.)

Probléma	Művelet
A borotva nem vág olyan simára, mint előzőleg.	▶ Tisztítsa meg a borotvát.
	▶ Olajozza meg.
	▶ Cserélje ki a rendszer külső szitáját.
	▶ A rendszer külső szitájának várható élettartama: Nagyjából 18 hónap

Szerviz

Elérhetőségek

Kérjük, látogassa meg a Panasonic weboldalt (<http://www.panasonic.hu>), vagy lépjen kapcsolatba egy hivatalos szervizközponttal (a címet a szervizlistán találja), amennyiben a borotva vagy a tápkábel megsérült.

Cserealkatrészek

A cserealkatrészek a forgalmazótól vagy a szervizközpontban vásárolhatók meg.

Az ES-LS6A cserealkatrészei	A rendszer külső szitája	WES9600
Kenőolaj		WES003P

Akkumulátor-élettartam

Az akkumulátor élettartama 3 év. A borotvában található akkumulátor cseréje nem a fogyasztó feladata. Az akkumulátor csak márkaszervizben cserélhető ki.

Környezetvédelem és újrahasznosítás

A borotvában lítium-ion akkumulátor található.
Az akkumulátort feltétlenül valamelyik hivatalosan kijelölt helyen ártalmatlanítsa, ha van ilyen az országban!

Tájékoztítás felhasználók számára az elhasználdott készülékek, szárazelemek és akkumulátorok begyűjtéséről és ártalmatlanításáról

Csak az Európai Unió és olyan országok részére, amelyek begyűjtő rendszerekkel rendelkeznek



A termékeken, a csomagoláson és/vagy a kíséző dokumentumokon szereplő szimbólumok azt jelentik, hogy az elhasználdott elektromos és elektronikus termékeket, szárazelemeket és akkumulátorokat tilos az általános háztartási hulladékkal keverni.

Az elhasználdott készülékek, szárazelemek és akkumulátorok megfelelő kezelése, hasznosítása és újrafelhasználása céljából, kérjük, hogy a helyi törvényeknek, megfelelően juttassa el azokat a kijelölt gyűjtőhelyekre.

E termékek, szárazelemek és akkumulátorok előírás szerű ártalmatlanításával Ön hozzájárul az értékes erőforrások megóvásához, és megakadályozza az emberi egészség és a környezet károsodását. Amennyiben a begyűjtéssel és újrafelhasználással kapcsolatban további kérdése lenne, kérjük, érdeklődjön a helyi önkormányzatnál.

E hulladékok szabálytalan elhelyezését a nemzeti jogszabályok büntethetik.



Megjegyzés a szárazelem- és akkumulátor-szimbólummal kapcsolatban (alsó szimbólumpélda)

Ezek a szimbólumok kémiai szimbólummal együtt alkalmazhatók. Ebben az esetben teljesíti az EU irányelvnek vegyi anyagra vonatkozó követelményét.

A beépített akkumulátor ártalmatlanítása

A borotva ártalmatlanítása előtt távolítsa el a beépített tölthető akkumulátort!

GB

D

F

I

NL

E

DK

P

N

S

FIN

PL

CZ

SK

H

RO

TR

Az akkumulátort gondosan kell ártalmatlanítani.
Az akkumulátort a hivatalosan kijelölt helyen ártalmatlanítsa, ha van ilyen.

Ezt az ábrát kizárólag a borotva selejtezésekor használja, javításhoz tilos felhasználni. Ha saját kezűleg szereli szét a borotvát, akkor a készülék vízállósága megszűnik, ami meghibásodáshoz vezethet.

- Vegye le a borotvát a hálózati adapterről.
- Nyomja meg az üzempapcsolót a bekapcsoláshoz, és hagyja bekapcsolva, amíg az akkumulátor teljesen lemerül.
- Hajtsa végre az ① – ⑤. lépést, majd emelje fel és vegye ki az akkumulátort!
- Ügyeljen arra, hogy ne zárja rövidre az eltávolított akkumulátor pozitív és negatív érintkezőjét, és szigetelje az érintkezőket szigetelőszalag használatával.

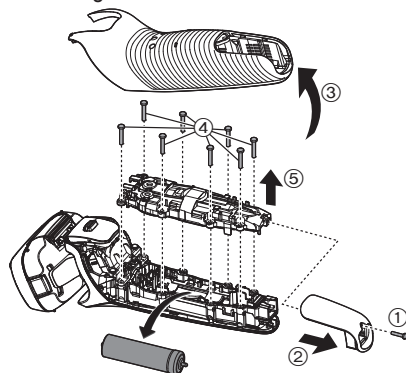

290

Műszaki adatok

Áramellátás	Lásd a hálózati adapteren levő adattáblát. (Automatikus feszültségátalakítás)
Motorfeszültség	3,6 V===
Töltési idő	Nagyjából 1 óra
Levegőben terjedő akusztikai zaj	borotva üzemmódban: 64 (dB (A) 1 pW teljesítménynél) nyíró üzemmódban: 65 (dB (A) 1 pW teljesítménynél)

Ezt a készüléket kizárólag háztartási használatra tervezték.

A termék energiahatékonyságával kapcsolatos további információkhoz keresse fel webhelyünket, www.panasonic.com, és írja be ott a modellszámot a keresőablakba.

Műszaki adatok:

Minőségtanúsítás

Motorfeszültség: 3,6 V --- egyenfeszültség

Töltési idő: 1 óra

Ezt a készüléket kizárólag háztartási használatra tervezték.

Tápellátás: beépített akkumulátor

Tápfeszültség: 3,6 V egyenfeszültség

Méreték (szélesség x magasság x mélység):

7,2 cm \times 17,2 cm \times 5,9 cm

Tömeg: 210 g

Hálózati tápegység és akkumulátor töltő adatai:

Típus: RE7-87

Hálózati feszültség: 100 – 240 V \sim , 50 – 60 Hz

Áramfelvétel: 180 mA

Kimenő feszültség: 4,8 V egyenfeszültség

Terhelhetőség: 1,25 A

Áramfogyasztás: 6,0 W

Érintésvédelmi osztály: II.

Méreték (szélesség x magasság x mélység):

4,8 cm \times 2,4 cm \times 10,2 cm

Tömeg: 130 g

Megjegyzés: A műszaki adatok változtatásának jogát fenntartjuk.

A tömeg- és méretadatok megközelítő értékek.

GB

D

F

I

NL

E

DK

P

N

S

FIN

PL

CZ

SK

H

RO

TR



Panasonic

Instrucțiuni de utilizare
(Utilizare casnică) Aparat de ras reîncărcabil
Nr. Model ES-LS6A

Cuprins

Măsuri de siguranță	296	Întrebări frecvente	306
Informații importante.....	299	Depanare	307
Identificarea părților componente.....	300	Service.....	310
Pregătirea	301	Pentru protecția mediului și reciclarea materialelor	310
Modul de utilizare	302	Specificații.....	312
Curățarea aparatului de ras	304		
Înlocuirea foliei exterioare a sistemului.....	306		

Vă mulțumim că ați achiziționat acest produs Panasonic.
Înainte de a utiliza acest dispozitiv, vă rugăm să citiți toate aceste instrucțiuni și să le păstrați pentru referințe ulterioare.

293

GB

D

F

I

NL

E

DK

P

N

S

FIN

PL

CZ

SK

H

RO

TR

AVERTISMENT

- Acest dispozitiv poate fi utilizat de copiii în vârstă de cel puțin 8 ani și de persoanele cu capacități fizice, senzoriale sau mintale reduse sau lipsite de experiență și cunoștințe, dacă sunt supravegheați și au fost instruiți referitor la modul de utilizare a dispozitivului în condiții de siguranță și înțeleg riscurile implicate. Copiii nu trebuie lăsați să se joace cu acest dispozitiv. Curățarea și întreținerea nu trebuie făcute de copii nesupravegheați.
- Cablul de alimentare nu poate fi înlocuit. În cazul în care cablul este deteriorat, adaptorul de c.a. trebuie să fie casat.

- Acest aparat de ras pentru bărbierit umed/uscat poate fi folosit pentru bărbierit umed cu loțiune de ras sau pentru bărbierit uscat. Acest aparat de ras rezistent la apă poate fi folosit la duș și poate fi curățat cu apă. Simbolul de mai jos înseamnă că se poate folosi în baie sau la duș.



- Nu utilizați în niciun scop decât adaptorul de c.a. furnizat. De asemenea, nu utilizați alte produse cu adaptorul de c.a. furnizat. (Consultați pagina 300.)
- Simbolul următor indică faptul că o unitate de alimentare detașabilă specifică este necesară pentru conectarea aparatului electric la rețeaua de alimentare. Referința tipului unității de alimentare este marcată lângă simbol.





Măsurile de siguranță

Asigurați-vă că respectați aceste instrucțiuni.

Pentru a preveni accidentele, răniile sau deteriorarea bunurilor, respectați instrucțiunile de mai jos.

■ **Graficul următor indică gradul de deteriorare provocat de operarea incorectă.**

 **PERICOL** Indică un risc potențial care va cauza rănirea gravă sau moartea.

 **AVERTISMENT** Indică un pericol potențial care poate cauza rănirea gravă sau moartea.

 **ATENȚIE** Indică un pericol potențial care poate cauza o rănire minoră sau pagube materiale.

■ **Simbolurile sunt clasificate și explicate după cum urmează.**

 Acest simbol indică interdicția.

 Acest simbol indică cerința care trebuie să fie respectată.

AVERTISMENT

► **Acest produs**

Acest produs are un acumulator încorporat. Nu-l aruncați în foc, nu-l expuneți la căldură, nu-l încărcați, utilizați sau lăsați într-un mediu cu temperatură ridicată.

- În caz contrar, există risc de supraîncălzire, aprindere sau explozie.

Nu efectuați modificări sau reparații.

- În caz contrar, există risc de incendiu, electrocutare sau rănire.

Contactați un centru de service autorizat pentru reparații (schimbarea acumulatorului etc.).

Nu dezamblați produsul decât atunci când doriți să-l aruncați.

- În caz contrar, există risc de incendiu, electrocutare sau rănire.

AVERTISMENT

► În caz de anomalie sau defecțiune

Opriti imediat utilizarea și îndepărtați adaptorul de c.a. în cazul unei anomalii sau defecțiuni.

- Nerespectarea acestei instrucțiuni poate provoca incendiu, electrocutare sau rănire.

<Anomalii sau defecțiuni>



- Unitatea principală, adaptorul de c.a. sau cablul sunt deformate sau anormal de fierbinți.
- Unitatea principală, adaptorul sau cablul miros a ars.
- Se aude un sunet ciudat în timpul utilizării sau încărcării unității principale.
- Solicitați imediat verificarea sau repararea la un centru de service autorizat.

► Sursa de alimentare



Nu conectați sau deconectați adaptorul la/de la o priză dacă aveți mâna udă.

- În caz contrar, există risc de electrocutare sau rănire.

Nu introduceți adaptorul de c.a. în apă și nu îl spălați cu apă.

Nu așezați adaptorul de c.a. pe sau lângă chiuveta sau cada plină cu apă.

Nu utilizați niciodată aparatul în cazul în care adaptorul de c.a. este avariat sau dacă ștecărul de alimentare are joc în priză.



Nu deteriorați cablul sau ștecherul de alimentare.

- Nu deformați, modificați, îndoiți forțat sau trageți de cablu sau de ștecherul de alimentare.

De asemenea, nu așezați obiecte grele, nu răsuciți sau ciupiți izolația cablului.

- În caz contrar, există risc de electrocutare sau incendiu din cauza unui scurtcircuit.

A nu se utiliza astfel încât să fie depășite valorile nominale ale prizei sau ale cablurilor.



- Depășirea valorilor nominale prin conectarea prea multor ștecăre la o singură priză poate provoca incendiu din cauza supraîncălzirii.



Introduceți complet ștecărul de alimentare.

- Nerespectarea acestei instrucțiuni poate cauza incendiu sau electrocutare.



Deconectați adaptorul de c.a. atunci când curățați cu apă corpul principal.

- Nerespectarea acestei instrucțiuni poate cauza electrocutare sau rănire.

AVERTISMENT

Curățați regulat ștecărul de alimentare și fișa adaptorului pentru a preveni acumularea prafului.



- Nerespectarea acestei instrucțiuni poate provoca incendiu din cauza problemelor de izolare provocate de umiditate.

► **Prevenirea accidentelor**

A nu se lăsa în locuri accesibile copiilor sau sugarilor. Nu îi lăsați să folosească produsul.



- Introducerea părților sau accesoriilor în gură poate provoca accidente sau leziuni.

Dacă este ingerat ulei în mod accidental, nu induceți vărsături, beți o cantitate mare de apă și contactați un medic.



Dacă uleiul intră în contact cu ochii, spălați imediat bine sub jet de apă și contactați un medic.

- Nerespectarea acestor instrucțiuni poate duce la leziuni fizice.

ATENȚIE

► **Protejarea pielii**

Nu folosiți o presiune prea mare pentru a aplica folia exterioară a sistemului pe buză sau în altă zonă a feței.



Nu aplicați folia exterioară a sistemului direct pe pete sau pe pielea rănită.

- În caz contrar, pielea sau mâna pot suferi leziuni.

Nu exercitați o presiune prea mare asupra foliei exterioare a sistemului. De asemenea, în timpul utilizării, nu atingeți folia exterioară a sistemului cu degetele sau unghiile.



Nu utilizați acest produs pentru părul de pe cap sau pentru orice altă parte a corpului.

- Procedând astfel, există riscul de rănire a pielii sau poate fi scurtată durata de viață a foliei exterioare a sistemului.

Înainte de utilizare, verificați ca folia exterioară a sistemului să nu prezinte fisuri sau deformări.



- Nerespectarea acestei instrucțiuni poate cauza leziuni ale pielii.

► **Rețineți următoarele precauții**

Nu lăsați obiecte metalice sau murdărie să adere la ștecărul de alimentare sau la fișa adaptorului.



- În caz contrar, există risc de electrocutare sau incendiu din cauza unui scurtcircuit.

Nu împrumutați aparatul de ras în familie sau altor persoane.



- Acest lucru se poate solda cu o infecție sau o inflamație.

Deconectați adaptorul de la priză atunci când nu încărcați aparatul.



- Nerespectarea acestei instrucțiuni poate provoca electrocutare sau incendiu din cauza scurgerilor de electricitate provocate de probleme de izolare.

Manipularea acumulatorului înlocuit la eliminarea acestuia

PERICOL

- Acumulatorul este destinat exclusiv utilizării cu acest aparat. Nu utilizați acumulatorul cu alte produse.
 - Nu încărcați acumulatorul după ce a fost scos din produs.
 - Nu-l aruncați în foc și nu aplicați căldură.
 - Nu loviți, demontați, modificați sau înțepați acumulatorul cu un cui.
 - Nu lăsați bornele pozitive și negative ale acumulatorului să intre în contact una cu cealaltă prin intermediul unor obiecte metalice.
 - Nu transportați sau depozitați acumulatorul împreună cu bijuterii metalice precum coliere și agrafe de păr.
 - Nu utilizați și nu lăsați acumulatorul în locuri în care va fi expus la temperaturi ridicate, de exemplu, în lumina directă a soarelui sau în apropierea altor surse de căldură.
 - Nu desfaceți niciodată tubul.
- În caz contrar, există risc de supraîncălzire, aprindere sau explozie.

AVERTISMENT

După scoaterea acumulatorului, nu-l lăsați la îndemâna copiilor sau a bebelușilor.



- Acumulatorul va avea efecte dăunătoare asupra organismului dacă este înghițit accidental. Dacă se întâmplă acest lucru, consultați imediat un medic.

Dacă lichidul din acumulator se scurge și intră în contact cu ochii, nu vă frecați la ochi, ci clătiți bine cu apă curată, precum apa de la robinet.



- Nerespectarea acestei instrucțiuni poate provoca leziuni ale ochilor. Consultați imediat un medic.

ATENȚIE

Dacă lichidul din acumulator se scurge și intră în contact cu pielea sau hainele, clătiți cu apă curată, precum apa de la robinet.



- Nerespectarea acestei instrucțiuni poate provoca inflamații.

Informații importante

- Bărbieriți-vă cu aparatul de ras, folosind spumă de ras, cel puțin trei săptămâni și observați diferența. Aparatul dvs. de ras pentru bărbierit umed/uscat Panasonic necesită un timp pentru a vă obișnui cu el deoarece pielea și barba dvs. au nevoie de aproximativ o lună pentru a se adapta la orice nouă metodă de bărbierit.

- În cazul în care curățați aparatul de ras cu apă, nu folosiți apă sărată sau fierbinte. Nu țineți aparatul de ras în apă o perioadă lungă de timp.
- Încărcați aparatul corect în conformitate cu aceste Instrucțiuni de utilizare (Vezi pagina 301 "Încărcarea aparatului de ras".)
- Acest aparat conține un acumulator care poate fi înlocuit numai de către persoane calificate. Vă rugăm să contactați un centru de service autorizat pentru detalii referitoare la reparații.

Rețineți următoarele precauții

► În timpul utilizării

- Nu aduceți folia exterioară a sistemului în contact cu un obiect dur.
Aceasta poate deteriora folia exterioară a sistemului, deoarece ea este foarte subțire și se deformează ușor.
- Nu-l scăpați pe jos și nu-l loviți de alte obiecte.
În caz contrar, există risc de rănire.

► În timpul depozitării

- După utilizare, păstrați aparatul de ras într-un loc cu umiditate scăzută.
Nerespectarea acestei instrucțiuni poate provoca defectuni din cauza condensului sau ruginii.
- În timpul deplasării sau depozitării, asigurați-vă că ați așezat capacul de protecție pe aparatul de ras.
Nerespectarea acestei instrucțiuni poate cauza rănirea pielii sau poate fi scurtată durata de viață a foliei exterioare a sistemului.

► În timpul curățării

- Nu uscați unitatea principală folosind un uscător sau o aerotermă.
În caz contrar, piesele componente pot suferi defectuni sau deformări.
- Nu lăsați aparatul de ras cu cadrul foliei detașat expus în lumina directă a soarelui.
În caz contrar, cauciucul cu rol de impermeabilizare se poate deteriora, și astfel se poate pierde funcția de impermeabilitate, ceea ce poate provoca în final defectarea aparatului.

Identificarea părților componente

A Corp principal

- ① Capac de protecție
- ② Folie exterioară a sistemului
- ③ Cadru folie
- ④ Role pentru funcționare lină
 - Ajută la alunecarea mai ușoară pe piele a lamelor.
- ⑤ Butoane de eliberare a cadrului foliei
- ⑥ Întrerupător de pornire
- ⑦ Afișajul indicatoarelor luminoase
 - a. Indicatorul luminos de capacitate a acumulatorului

- b. Indicator luminos stare încărcare (🔋)
- c. Indicator luminos de blocare a întrerupătorului (🔒)

- ⑧ Conector aparat
- ⑨ Secțiunea foliei exterioare
- ⑩ Butoane de eliberare a foliei exterioare a sistemului
- ⑪ Dispozitiv de tuns
- ⑫ Mâner dispozitiv de tuns

B Adaptor de c.a. (RE7-87)

- ⑬ Adaptor
- ⑭ Ștecăr de alimentare
- ⑮ Cablu
- ⑯ Fișa aparatului

Accesorii

- Ⓒ Cutie de călătorie
- Ⓓ Perie de curățare

- Ⓔ Ulei
- Ⓕ Instrucțiuni de utilizare
- Ⓖ Card de garanție

Pregătirea

Încărcarea aparatului de ras

- Opriti aparatul de ras.
- Ștergeți picăturile de apă de pe conectorul aparatului.

1 Introduceți ștecherul aparatului [ⒸⒹ] în aparatul de ras.

2 Conectați adaptorul [ⒸⒹ] la o priză.

- Verificați dacă se aprinde indicatorul luminos stare de încărcare (▶).
- Încărcarea este încheiată după aprox. 1 oră.

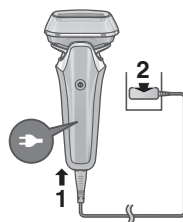

3 Deconectați adaptorul după finalizarea încărcării.

Notă

Nu puteți utiliza aparatul de ras în timpul încărcării.

Încărcare rapidă

Chiar dacă acumulatorul se descarcă, vă puteți bărbieri o dată după o încărcare de 3 minute.
(Acest lucru va fi diferit în funcție de modul de utilizare.)

În timpul încărcării



▶ se aprinde. Indicatorului luminos de capacitate a acumulatorului va crește pe măsură ce încărcarea avansează.

După ce încărcarea s-a terminat



Toate indicatoarele luminoase de capacitate ale acumulatorului și ▶ se vor aprinde și apoi se vor stinge după 5 secunde.

Notă

- La încărcarea aparatului de ras pentru prima dată sau atunci când nu a fost folosit mai mult de 6 luni, este posibil ca durata de încărcare să se modifice sau indicatorul luminos stare de încărcare (▶) să nu se aprindă timp de câteva minute. Acesta se va aprinde în cele din urmă dacă este menținut conectat.
- Temperatura ambientă recomandată pentru încărcare este cuprinsă între 10 °C – 35 °C. Există posibilitatea ca durata de încărcare să crească, indicatorul luminos al stării de încărcare (▶) să se aprindă intermitent rapid, iar acumulatorul să nu se încarce corespunzător la temperaturi foarte ridicate sau foarte scăzute.
- La o încărcare completă, aparatul de ras poate fi utilizat aproximativ 2 săptămâni.
(Estimare pe baza unui bărbierit uscat de 3 minute pe zi la un interval de temperatură ambientă de 20 °C – 30 °C.)
Numărul zilelor de utilizare variază în funcție de următoarele condiții.

301

- Desimea bărbii
- Presiunea aplicată pe piele
- Frecvența de utilizare a modului de curățare cu vibrații sonice
- Dacă în timp ce utilizați sau încărcați aparatul apar interferențe de la aparatul radio sau alte surse, schimbați locul de utilizare a aparatului.

Modul de utilizare

Raderea bărbii

1 Apăsați și începeți să vă bărbieriți.

- “Senzorul de ras”, care reglează automat puterea în funcție de grosimea firului de păr, se activează.

Aparatul va funcționa la putere maximă în zonele în care firele de păr sunt mai dese și la putere redusă în zonele în care firele de păr sunt mai rare, pentru a nu irita pielea.



Indicații pentru un bărbierit optim

Aplicați întreaga folie exterioară a sistemului perpendicular pe piele și bărbieriți-vă lăsând aparatul de ras să alunece ușor pe piele, în sens invers creșterii firelor de păr.

- Firele de păr de sub bărbie și din jurul gâtului pot fi bărbierite mai ușor dacă întindeți pielea astfel încât firele de păr dintre pliuri să fie expuse.
- Pentru a evita deteriorarea foliei exterioare a sistemului, nu vă bărbieriți doar cu o parte a foliei.

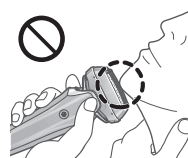
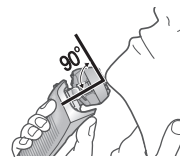

2 Apăsați după ce ați terminat.

La utilizare



Capacitatea rămasă a acumulatorului este afișată și apoi se oprește după 5 secunde.

- Nivelul aproximativ de încărcare a acumulatorului este afișat.

După utilizare



Capacitatea rămasă a acumulatorului se aprinde intermitent și apoi se oprește după 5 secunde.

Când capacitatea acumulatorului este scăzută

Indicatorul luminos inferior de capacitate a acumulatorului se aprinde când aparatul de ras funcționează.

Aparatul emite un semnal sonor de două ori după ce este oprit.

- Vă puteți bărbieri de 2-3 ori. (Acest lucru va fi diferit în funcție de modul de utilizare.)











Notă

- Este posibil ca aparatul să nu funcționeze dacă temperatura ambiantă este mai scăzută de aproximativ 5 °C.
- Este posibil ca senzorul de ras să nu reacționeze, în funcție de tipul și cantitatea gelului de ras. Acest lucru nu reprezintă o defecțiune.



- În funcție de desimea bărbii sau de cantitatea de fire de barbă tăiate din interiorul capului aparatului de ras, este posibil ca senzorul de ras să nu reacționeze, iar sunetul produs de aparat să nu se modifice. Acest lucru nu indică o defecțiune.
- Pentru a evita funcționarea improprie, puneți-vă degetele pe suportul pentru deget în timp ce utilizați aparatul de ras.
- Modul de curățare cu vibrații sonice se activează dacă țineți apăsat mai mult de 2 secunde întrerupătorul de pornire în timp ce aparatul de ras nu funcționează. (Consultați pagina 305.)
Nu vă puteți bărbieri în acest mod.

Funcționarea și afișarea blocării întrerupătorului



► Blocarea întrerupătorului de pornire

<p>1. Apăsați  o dată, apoi ridicați degetul.</p> <ul style="list-style-type: none"> • Aparatul de ras pornește. 	<p>2. Țineți apăsat  mai mult de 2 secunde până când indicatorul luminos de blocare a întrerupătorului () se aprinde.</p> <ul style="list-style-type: none"> • Aparatul de ras se va opri. 	<p>3. Ridicați degetul de pe .</p> <ul style="list-style-type: none"> • Indicatorul luminos de blocare a întrerupătorului () se aprinde timp de 5 secunde, apoi se stinge. 
--	---	---

► Deblocarea întrerupătorului de pornire

1. Țineți apăsat  mai mult de 2 secunde până când indicatorul luminos de blocare a întrerupătorului  se stinge.



2. După ce aparatul de ras pornește, ridicați degetul de pe .
• Indicatorul luminos de blocare a întrerupătorului  se va stinge.



• Întrerupătorul de pornire este blocat atunci când indicatorul luminos al blocării întrerupătorului  se aprinde intermitent timp de 5 secunde și aparatul de ras nu funcționează chiar dacă este apăsat întrerupătorul de pornire.

► Folosirea dispozitivului de tuns

1. Glisați mânerul dispozitivului de tuns în poziția “mm” astfel încât dispozitivul de tuns să stea în poziție verticală.
2. Apăsați  și folosiți aparatul.

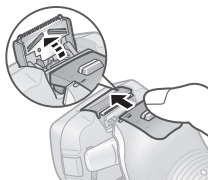

Apăsați și mențineți apăsat butonul de sus  și glisați mânerul dispozitivului de tuns în jos pentru a coborî dispozitivul de tuns.

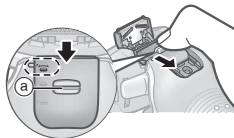

304

Indicații pentru utilizare optimă

Așezați marginea dispozitivului de tuns perpendicular pe piele și mișcați-l delicat în jos.

Tunderea perciunilor

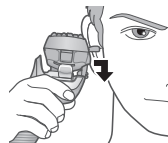

Tunderea prealabilă a bărbii lungi



► Comutarea capului aparatului de ras

Puteți schimba acțiunea pivotului.

“”

Capul aparatului de ras este deplasat, pentru a se evita zonele nerase.



“”

Puteți bloca capul aparatului de ras.



Curățarea aparatului de ras

Vă recomandăm să curățați aparatul de ras după fiecare utilizare.

Curățarea cu apă

• Opriți aparatul de ras și deconectați adaptorul de c.a.

1 Aplicați puțin săpun și apă pe folia exterioară a sistemului [A 2].



2 Apăsați [A 1] mai mult de 2 secunde pentru a activa modul de curățare cu vibrații sonice.

- Este redusă stropirea cu spumă.
- Indicatorul luminos clipește alternativ.
- După aproximativ 20 de secunde, se va opri automat sau îl puteți opri dvs. apăsând întrerupătorul de pornire.

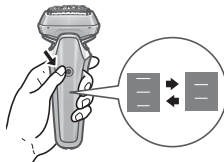

3 Îndepărtați secțiunea foliei exterioare [A 3] și curățați-o sub jet de apă.

- Consultați pagina 306 pentru informații privind îndepărtarea secțiunii foliei exterioare.
- Clătind aparatul de ras în modul de curățare cu vibrații sonice, puteți reduce stropirea.
- După clătirea cu apă, scuturați de câteva ori aparatul în sus și în jos, pentru a îndepărta umezeala în exces, apoi ștergeți picăturile de apă cu o lavetă uscată.



4 Uscați complet secțiunea foliei exterioare, aparatul de ras și dispozitivul de tuns [A 1].

- Lăsați aparatul de ras să se usuce la umbră, fără a-l așeza în lumina directă a soarelui.

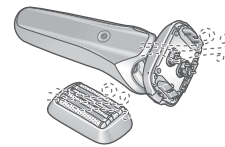

5 Lubrifiați aparatul de ras.

Lama se va mișca lin, iar bărbieritul va fi confortabil.

1. Aplicați o picătură de ulei pe fiecare folie exterioară a sistemului.
2. Ridicați dispozitivul de tuns și aplicați o picătură de ulei.
3. Porniți aparatul de ras și lăsați-l să funcționeze aproximativ cinci secunde.
4. Opriți aparatul de ras și ștergeți uleiul în exces rămas pe folia exterioară a sistemului cu o cârpă moale.



Notă

- Nu folosiți alte produse de curățare pentru bucătărie sau baie în afară de săpun de mâini. În caz contrar, aparatul se poate defecta.
- Aveți grijă să nu loviți corpul principal de chiuvetă sau de alte obiecte în timp ce scurgeți apa. În caz contrar, aparatul se poate defecta.
- Nu curățați aparatul de ras cu diluanți, benzină, alcool etc. În caz contrar, piesele componente pot suferi defecțiuni sau se pot fisura ori decolora. Ștergeți aparatul de ras cu soluție de apă și săpun.

Curățarea cu peria

Îndepărtați secțiunea foliei exterioare a sistemului.
(Consultați această pagină.)

Curățați folia exterioară a sistemului în zonele indicate de cercuri de fiecare dată când folosiți aparatul de ras. În caz contrar, se pot produce sunete anormale.

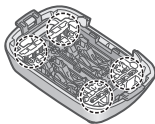

► Curățarea cu peria lungă

Curățați cadrul foliei [A③], folia exterioară a sistemului [A②], corpul principal [A] și dispozitivul de tuns [A①] folosind o pensulă lungă.



Înlocuirea foliei exterioare a sistemului

folia exterioară a sistemului | o dată la 18 luni

► Îndepărtarea secțiunii foliei exterioare

Apăsăți butoanele de eliberare a cadrului foliei [A⑤] și ridicați secțiunea foliei exterioare [A⑨] în sus.

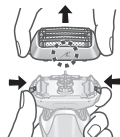

► Atașarea secțiunii foliei exterioare

După poziționarea semnului cadrului foliei (▲) în partea frontală, atașați în siguranță secțiunea foliei exterioare [A⑨] pe aparatul de ras până când se aude un clic.

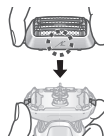

306

► Înlocuirea foliei exterioare a sistemului

1. Apăsăți butoanele de eliberare a foliei exterioare a sistemului [A⑩] și trageți în jos folia exterioară a sistemului [A②].

- Nu apăsați prea tare butoanele de eliberare a foliei exterioare a sistemului.

În caz contrar, puteți îndoi folia exterioară a sistemului, ceea ce va împiedica fixarea completă de cadrul foliei.

2. Aliniați semnul cadrului foliei (▲) și semnul foliei exterioare a sistemului (△) și atașați-le în siguranță împreună, până se aude un clic.

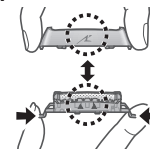

Notă

Nu aruncați cadrul foliei.

Întrebări frecvente

Întrebare	Răspuns
Acest produs necesită lame interioare?	► Foliiile exterioare și lamele interioare sunt integrate în folia exterioară a sistemului.
Dacă nu este utilizat o perioadă mai lungă de timp, acumulatorul se va strica?	► Dacă nu este utilizat timp de peste 6 luni, acumulatorul se va strica, de aceea asigurați-vă că efectuați o încărcare completă cel puțin o dată la 6 luni.

Întrebare	Răspuns
Pot să pun la încărcat aparatul de ras după fiecare utilizare?	▶ Acumulatorul utilizat este litiu-ion, astfel că încărcarea după fiecare utilizare nu va avea niciun impact asupra duratei de viață a acestuia.
De ce trebuie deconectat adaptorul după încărcare?	▶ Încărcarea acumulatorului mai mult de 1 oră nu va afecta performanța acumulatorului, dar adaptorul trebuie deconectat din motive de siguranță și pentru a economisi energie.
Din ce este fabricat uleiul special?	▶ Uleiul este fabricat din parafină lichidă.
De ce emite aparatul de ras un semnal sonor de două ori după ce este oprit?	▶ Sunetul indică faptul că nivelul acumulatorului este scăzut. Vă rugăm să încărcăm aparatul.

Depanare

Efectuați următoarele operații. Dacă problemele tot nu pot fi rezolvate, contactați magazinul de unde ați achiziționat aparatul sau un centru service autorizat de Panasonic pentru reparații.

Problema	Măsura
Aparatul nu pornește atunci când apăsați întrerupătorul de pornire.	▶ Deblocați întrerupătorul. (Consultați pagina 304.)
Senzorul de ras nu răspunde.	▶ În funcție de desimea bărbii sau de cantitatea de fire de barbă tăiate din interiorul capului aparatului de ras, este posibil ca senzorul de ras să nu reacționeze, iar sunetul produs de aparat să nu se modifice. Acest lucru nu indică o defecțiune.
	▶ Este posibil ca senzorul de ras să nu reacționeze, în funcție de tipul și cantitatea gelului de ras. Acest lucru nu reprezintă o defecțiune.
	▶ Este posibil ca senzorul de ras să nu reacționeze când capacitatea rămasă a acumulatorului este scăzută. Dacă se întâmplă acest lucru, reîncărcați aparatul de ras.
	▶ Aplicați ulei. (Consultați pagina 305.) ▶ Atunci când folia exterioară a sistemului nu este lubrifiată suficient, este posibil ca senzorul de ras să nu reacționeze.

Problema	Măsura
Senzorul de ras răspunde chiar dacă aparatul de ras nu este în contact cu pielea.	<p>Curățați resturile de păr din aparatul de ras.</p> <p>Curățați folia exterioară a sistemului cu peria. (Consultați pagina 306.)</p> <p>▶ Când aparatul de ras este foarte murdar, scoateți cadrul foliei și spălați cu apă. (Consultați pagina 304.)</p> <p>Înlocuiți folia exterioară a sistemului.</p> <p>▶ Durata de viață estimată a foliei exterioare a sistemului: Aproximativ 18 luni</p>

Problema	Măsura
Timpul de utilizare este scurt chiar și după o încărcare completă.	<p>Cu toate că aparatul de ras poate fi utilizat aproximativ 2 săptămâni după o încărcare completă (presupunând utilizări cu bărbierit uscat timp de</p> <p>▶ 3 minute pe zi), numărul de zile de utilizare poate fi mai scăzut în funcție de modul în care este utilizat aparatul de ras (de exemplu, când este utilizat pentru bărbierit umed).</p> <p>▶ Aplicați ulei.</p> <p>▶ Curățați aparatul de ras.</p> <p>Când numărul de utilizări la o încărcare începe să</p> <p>▶ descrească, acumulatorul se apropie de sfârșitul duratei sale de utilizare.</p>

Problema	Măsura
Aparatul de ras nu funcționează nici după încărcare.	▶ Utilizați aparatul la o temperatură ambiantă de aproximativ 5 °C sau mai ridicată.
	▶ Acumulatorul a ajuns la sfârșitul duratei sale de utilizare.
Sunetul produs de aparat se modifică în timpul bărbieritului.	▶ Aparatul de ras nu funcționează cu adaptorul de c.a. conectat. Folosiți aparatul de ras după o încărcare suficientă și după ce ați deconectat adaptorul de c.a.
	▶ Senzorul de ras este în funcțiune. Sunetul se modifică în funcție de desimea bărbii.

Problema	Măsura
Scoate un zgomot strident.	▶ Aplicați ulei. Lamele nu se vor mișca lin dacă folia exterioară a sistemului nu este lubrifiată cu ulei, iar aparatul de ras va avea nevoie de mai multă putere.
	▶ Aparatul de ras scoate un sunet ascuțit din cauza motorului liniar. Acest lucru nu indică o problemă.
	▶ Verificați dacă folia exterioară a sistemului este corect atașată.
Mirosul devine mai puternic.	▶ Curățați folia exterioară a sistemului cu peria. (Consultați pagina 306.)
	▶ Spălați folia exterioară a sistemului cu apă. (Consultați pagina 304.)
Folia exterioară a sistemului se încinge.	▶ Curățați aparatul de ras.
	▶ Aplicați ulei. Înlocuiți folia exterioară a sistemului dacă este deteriorată sau deformată. (Consultați pagina 306.)

GB
D
F
I
NL
E
DK
P
N
S
FIN
PL
CZ
SK
H
RO
TR

Problema	Măsura
Bărbieritul nu mai este la fel de fin ca la început.	▶ Curățați aparatul de ras.
	▶ Aplicați ulei.
	▶ Înlocuiți folia exterioară a sistemului. ▶ Durata de viață estimată a foliei exterioare a sistemului: Aproximativ 18 luni

Service

Contact

Vă rugăm să vizitați site-ul web Panasonic <http://www.panasonic.com> sau să contactați un centru de service autorizat (găsiți adresa de contact în broșura de garanție paneuropeană), dacă aveți nevoie de informații sau dacă aparatul de ras sau cablul este deteriorat.

Piese de schimb

Piesele de schimb sunt disponibile la distribuitorul dvs. sau la centrul de service.

Piese de schimb pentru ES-LS6A	Folie exterioară a sistemului	WES9600
Ulei de lubrifiere		WES003P

Durata de viață a acumulatorului

Durata de viață a acumulatorului este de 3 ani. Acumulatorul din acest aparat de ras nu este conceput pentru a fi înlocuit de către utilizatori. Înlocuiți acumulatorul la un centru de service autorizat.

Pentru protecția mediului și reciclarea materialelor

Acest aparat de ras conține un acumulator litiu-ion. Vă rugăm să vă asigurați că acumulatorul este eliminat ca deșeu într-un punct oficial desemnat, dacă există unul în țara dvs.

Depunerea la deșeurile a echipamentelor și a bateriilor vechi Doar pentru Uniunea Europeană și pentru țările cu sisteme de reciclare



Aceste simboluri de pe produse, ambalaje și/sau documentele însoțitoare indică faptul că produsele electrice și electronice, precum și bateriile uzate nu trebuie să fie amestecate cu deșeurile menajere obișnuite.

Pentru un tratament corespunzător, pentru recuperarea și reciclarea produselor vechi și a bateriilor uzate, vă rugăm să le depuneți la punctele de colectare special amenajate, în conformitate cu legislația națională.

Prin depunerea corespunzătoare a acestora la deșeurile, veți ajuta la economisirea unor resurse valoroase și veți preveni potențiale efecte negative asupra sănătății umane și asupra mediului înconjurător.

Pentru mai multe informații despre colectare și reciclare, vă rugăm să contactați autoritățile locale. Este posibil ca depunerea incorectă la deșeurile să fie pedepsită în conformitate cu legea națională.



Notă pentru simbolul de baterie (ultimele două exemple de simboluri)

Acest simbol poate fi utilizat în combinație cu un simbol chimic. În acest caz, acesta este conform cu cerințele stabilite de Directiva pentru elementul chimic în cauză.

Casarea acumulatorului încorporat

Îndepărtați acumulatorul încorporat înainte de a preda la deșeurile aparatul de ras.

Acumulatorul trebuie să fie depus la deșeurile în condiții de siguranță.

Asigurați-vă că acumulatorul este predat la un centru desemnat oficial, dacă există.

Această schiță trebuie folosită doar în cazul casării aparatului de ras și nu trebuie utilizată pentru a efectua lucrări de reparații. Dacă demontați singur aparatul de ras, acesta își va pierde impermeabilitatea, ceea ce poate duce la defectarea aparatului.

- Scoateți aparatul de ras din adaptorul de c.a.
- Apăsați întrerupătorul de pornire pentru a porni aparatul și lăsați-l să funcționeze până când acumulatorul este complet descărcat.
- Efectuați pașii de la ① la ⑤ și ridicați acumulatorul, apoi scoateți-l.
- Aveți grijă să nu scurcircuitați borna pozitivă și cea negativă a acumulatorului scos, de aceea izolați bornele cu bandă.

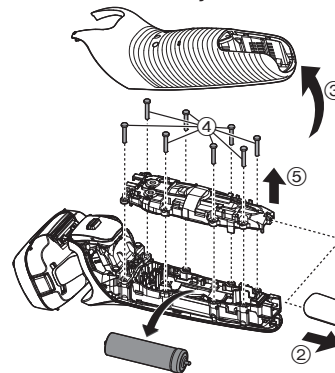

Specificații

Sursă de alimentare	Consultați plăcuța de identificare de pe adaptorul de c.a. (conversie automată a tensiunii)
Tensiunea motorului	3,6 V _{DC}
Timp de încărcare	Aproximativ 1 oră.
Poluare sonoră în aer	în modul aparat de ras: 64 (dB (A) re 1 pW) în modul aparat de tuns: 65 (dB (A) re 1 pW)

Acest produs este destinat exclusiv pentru utilizare casnică.

Pentru informații suplimentare privind eficiența energetică a produsului vă rugăm vizitați site-ul nostru internet www.panasonic.com introducând numărul de model în masca de căutare.

Panasonic

Kullanım Talimatları
(Ev için) Şarjlı tıraş makinesi
Model No. ES-LS6A

İçindekiler

Güvenlik önlemleri	316	SSS	325
Önemli bilgiler	319	Sorun giderme	325
Parçaların tanımı	320	Servis	327
Hazırlama	320	Çevre koruması ve materyallerin geri dönüştürülmesi için	328
Kullanılması	321	Özellikler	329
Tıraş makinesini temizleme	323		
Dış eleği değiştirme	325		

Bu Panasonic ürününü aldığınız için teşekkür ederiz.

Bu üniteyi kullanmadan önce lütfen talimatları eksiksiz okuyun ve ileride kullanmak için saklayın.

313

UYARI

- Bu cihaz, 8 yaşında ya da 8 yaşından büyük çocuklar tarafından kullanılabilir. Ayrıca sınırlı fiziksel, duyuşal ve zihinsel yeteneklere, tecrübe ve bilgi eksikliđi olan kişiler tarafından ancak cihazın güvenli biçimde kullanılması ve taşıdığı tehlikeler ile ilgili bilgi veya eğitim verilmiş olması durumunda kullanılabilir. Çocuklar cihazla oynamamalıdır. Temizlik ve kullanıcı bakımı, gözetim olmaksızın çocuklar tarafından yapılmamalıdır.
- Elektrik kablosu deđiştirilemez. Kablo hasarlıysa, AC adaptörü atılmalıdır.

- Bu ISLAK/KURU tıraş makinesi, tıraş köpüğü ile ıslak tıraş veya kuru tıraş için kullanılabilir. Bu su geçirmez tıraş makinesini duşta kullanabilir ve suda temizleyebilirsiniz. Aşağıdaki simge, makinenin bir banyo veya duşta kullanılabileceği anlamına gelir.



- Herhangi bir amaçla, verilen AC adaptörü dışında herhangi bir şey kullanmayın. Ayrıca, AC adaptörüyle başka bir ürünü kullanmayın. (Bakınız sayfa 320.)
- Aşağıdaki sembol, elektrikli aletin şebekeye bağlanması için özel bir ayrılabilir güç kaynağı ünitesi gerektiğini belirtir. Güç kaynağı ünitesinin türü sembolün yanında belirtilir.





Güvenlik önlemleri

Bu talimatları uyguladığınızdan emin olun.

Kazaları, yaralanmaları veya maddi zararları önlemek için lütfen aşağıdaki talimatları uygulayın.

■ **Aşağıdaki çizelge yanlış işlemden kaynaklanan hasarın derecesini belirtir.**

 TEHLİKE	Ciddi bir yaralanma veya ölümle sonuçlanacak potansiyel bir kazayı belirtir.
 UYARI	Ciddi bir yaralanma veya ölümle sonuçlanabilecek potansiyel bir kazayı belirtir.
 DİKKAT	Küçük bir yaralanmayla veya mal hasarıyla sonuçlanabilecek potansiyel bir kazayı belirtir.

■ **Semboller aşağıdaki gibi sınıflandırılmış ve açıklanmıştır.**

 Bu sembol yasağı belirtir.

 Bu sembol izlenmesi gereken koşulları belirtir.

UYARI

► Bu ürün

Bu ürün sabit şarj edilebilir pile sahiptir. Ateşe atmayın, ısı uygulamayın veya yüksek sıcaklıklı bir ortamda şarj etmeyin, kullanmayın ya da bırakmayın.
- Aksi takdirde aşırı ısınma, tutuşma ya da patlamaya neden olabilir.

 **Değişiklik yapmayın ya da tamir etmeyin.**
- Aksi takdirde yangına, elektrik çarpmasına ya da yaralanmaya neden olabilir.
Tamir edilmesi (pil değiştirmek, vs.) için yetkili bir servisle iletişime geçin.

 **Ürünü elden çıkartmadığınız sürece asla sökmeyin.**
- Aksi takdirde yangına, elektrik çarpmasına ya da yaralanmaya neden olabilir.

► Anormallik veya arıza durumunda

Eğer bir anormallik ya da arıza varsa kullanmayı hemen bırakın ve AC adaptörünü çıkarın.
- Aksi durumda yangın, elektrik çarpması ya da yaralanma meydana gelebilir.

 **<Anormallik veya arıza durumları>**
• Ana ünite, AC adaptörü ya da kablo deforme olmuş veya anormal derecede ısınmış.
• Ana ünite, adaptör ya da kablo yanık kokuyor.
• Kullanım veya şarj sırasında ana üniteden anormal ses çıkıyor.
- Hemen yetkili servisten muayene ya da tamir talep edin.

⚠ UYARI

► Güç kaynağı

Adaptörü ıslak elle prize takmayın ya da prizden çıkarmayın.



- Aksi takdirde elektrik çarpması ya da yaralanmaya neden olabilir.

AC adaptörünü suya sokmayın veya suyla yıkamayın. AC adaptörü su dolu lavabo veya banyo küvetinin üzerine ya da yanına koymayın.

AC adaptörü hasar görmüşse ya da elektrik fişi prize gevşek biçimde oturuyorsa cihazı asla kullanmayın.



Kabloya veya elektrik fişine zarar vermeyin.

• Kabloyu veya elektrik fişini tahrif etmeyin, değiştirmeyin, zorlayarak bükmeyin veya çekmeyin. Ayrıca, kablunun üzerine ağır bir şey bırakmayın, kabloyu kıvrımayın ya da sıkıştırmayın.

- Aksi takdirde kısa devre sonucu elektrik çarpmasına ya da yangına neden olabilir.

Prizin ya da elektrik tesisatının gücünü aşıyorsa kullanmayın.



- Birden fazla fişin bir prize bağlanmasıyla gücün aşılması aşırı ısınmaya ve yangına neden olabilir.

Elektrik fişini sonuna kadar takın.



- Aksi halde yangın veya elektrik çarpması meydana gelebilir.

Ana gövdeyi suyla temizlerken AC adaptörü çıkarın.



- Aksi durumda elektrik çarpması ya da yaralanma meydana gelebilir.

Toz birikmesini engellemek için elektrik fişini ve cihazın fişini düzenli olarak temizleyin.



- Aksi durumda nem sonucu oluşan yalıtım arızasıyla yangın çıkabilir.

► Kazaların önlenmesi

Çocukların ya da bebeklerin ulaşabileceği yerlere koymayın. Kullanmalarına izin vermeyin.



- Parçaların veya aksesuarların ağza alınması kazaya ya da yaralanmaya neden olabilir.

Yağ yanlışlıkla yutulursa, kusmaya zorlamayın, bol miktarda su için ve bir doktora başvurun.



Yağ gözlerle temas ederse, hemen akan suyla iyice yıkayın ve bir doktora başvurun.

- Bu talimatlara uymamak fiziksel sorunlarla sonuçlanabilir.

⚠ DİKKAT

► Cildin korunması

Dış eleği dudığınıza ya da yüzünüzün diğer bölgelerine uygulamak için aşırı basınç kullanmayın.



Dış eleği doğrudan lekelerle ya da yaralı cilde uygulamayın.

- Aksi takdirde cildinizin yaralanmasına neden olabilir.

Dış eleği zorlayarak bastırmayın. Ayrıca, kullanımdayken dış eleğe parmaklarınızı ya da tırnaklarınızla dokunmayın.



Bu ürünü, saç ya da vücudun diğer bölümleri için kullanmayın.

- Böyle yapmak cilde zarar verebilir veya dış eleğin ömrünü kısaltabilir.

⚠ DİKKAT



Kullanmadan önce dış eleği çatlaklar veya bozulmalara karşı kontrol edin.
- Aksi halde deri yaralanmaları meydana gelebilir.

► Aşağıdaki önlemlere dikkat edin



Elektrik fişine veya cihazın fişine metal nesne veya çer çöp yapışmasına izin vermeyin.
- Aksi takdirde kısa devre sonucu elektrik çarpmasına ya da yangına neden olabilir.



Tıraş makinenizi aileniz veya başka kişilerle paylaşmayın.
- Bu, enfeksiyon ya da iltihaba neden olabilir.



Şarj etmediğiniz zaman adaptörü prizden çekin.
- Aksi durumda yalıtımın bozulmasıyla meydana gelen elektrik kaçağı sonucu elektrik çarpmasına ya da yangına neden olabilir.

Elden çıkarma sırasında pilin imha edilmesi

⚠ TEHLİKE



- Şarj edilebilir pil yalnızca bu cihaz ile birlikte kullanmak içindir. Pili başka ürünlerle kullanmayın.
- Üründen çıkarıldıktan sonra pili şarj etmeyin.
- Ateşe atmayınız veya sıcaklık uygulamayın.
- Darbeye maruz bırakmayınız, parçalarına ayırmayın, değiştirmeyiniz ve çivi ile delmeyin.
- Pilin artı ve eksi bağlantı uçlarının, herhangi bir metal nesne yoluyla, birbirleriyle temas etmesine izin vermeyin.
- Pili, kolye ve saç tokası gibi metal takılarla birlikte taşımayın veya depolamayın.
- Pili, doğrudan güneş ışığı veya başka ısı kaynaklarının yakınları gibi yüksek sıcaklıklara maruz kalabileceği yerlerde kullanmayın ve bırakmayın.
- Tüpün yüzeyini asla soymayınız.
- Aksi takdirde aşırı ısınma, tutuşma ya da patlamaya neden olabilir.

⚠ UYARI



- Şarj edilebilir pili çıkardıktan sonra, bebeklerin ve çocukların ulaşabilecekleri yerlere bırakmayın.
- Pil, yanlışlıkla yutulursa vücuda zarar verebilir. Böyle olması durumunda derhal doktora başvurun.

⚠ UYARI



Pil sıvısı akarsa ve gözlere temas ederse, gözleri ovalamayın ve musluk suyu gibi temiz bir suyla iyice durulayın.

- Aksi durumda göz yaralanmasına neden olabilir.
Derhal doktora başvurun.

⚠ DİKKAT



Pil sıvısı akarsa ve cilde veya elbiselere temas ederse, musluk suyu gibi temiz bir suyla durulayarak temizleyin.

- Aksi durumda iltihaba neden olabilir.

Önemli bilgiler

- En az üç hafta boyunca ıslak köpük tıraşıyla tıraş olunuz ve farkı görünüz. Panasonic Islak/Kuru tıraş makinesine alışmanız biraz zaman alır, çünkü cildinizin ve sakalınızın kendisini yeni herhangi bir tıraş yöntemine göre ayarlaması yaklaşık bir ay sürer.
- Tıraş makinesini suyla temizlediğinizde, tuzlu su veya sıcak su kullanmayın. Tıraş makinesini uzun süre suda bırakmayın.
- Cihazı, Kullanım Talimatları'na uygun ve doğru bir şekilde şarj edin. (Bkz. sayfa 320 "Tıraş makinesini şarj etme".)
- Bu cihaz, yalnızca kalifiye bir kişi tarafından değiştirilebilen bir pil içerir. Tamir edilmesi ile ilgili detaylı bilgi almak için yetkili bir servis ile iletişime geçin.

Aşağıdaki önlemlere dikkat edin

► Kullanım sırasında

- Dış eleği sert nesnelere temas ettirmeyin. Aksi takdirde çok ince ve kolayca deforme olduğundan dış eleğe hasar verebilir.
- Düşürmeyin veya başka nesnelere çarpmayın. Aksi takdirde yaralanmaya neden olabilir.

► Depolama sırasında

- Kullandıktan sonra tıraş makinesini düşük nemli bir yerde saklayın. Aksi takdirde yoğuşma veya paslanma nedeniyle arızaya neden olabilir.
- Taşırken ya da saklarken, mutlaka koruyucu kapağı tıraş makinesini takın. Aksi durumda cilde zarar verebilir veya dış eleğin ömrünü kısaltabilir.

► Temizleme sırasında

- Ana üniteyi kurutucu veya fanlı ısıtıcı ile kurutmayın. Aksi takdirde arızaya veya parçaların deforme olmasına neden olabilir.
- Tıraş makinesini elek çerçevesi çıkarılmış durumda doğrudan güneş ışığına maruz kalacak şekilde bırakmayın. Aksi takdirde su geçirmez lastik bozulabilir ve su geçirmezlik performansı düşebilir, bu da arızaya neden olabilir.

Parçaların tanımı

A Ana gövde

- ① Korumucu kapak
- ② Dış Elek
- ③ Elek çerçevesi
- ④ Pürüzsüz silindirliler
 - Cilt üzerinde daha kolay kaymasına yardımcı olurlar.
- ⑤ Elek çerçevesini çıkarma düğmeleri
- ⑥ Güç düğmesi
- ⑦ Lamba ekranı
 - a. Pil kapasitesi lambası
 - b. Şarj seviye lambası
 - c. Düğme kilidi lambası

- ⑧ Cihazın soketi
 - ⑨ Dış elek kısmı
 - ⑩ Dış Elek ayırma düğmeleri
 - ⑪ Favori Düzeltici
 - ⑫ Favori Düzeltici kolu
- ### B AC adaptörü (RE7-87)
- ⑬ Adaptör
 - ⑭ Elektrik fişi
 - ⑮ Kablo
 - ⑯ Cihazın fişi

Aksesuarlar

- C Seyahat çantası**
- D Temizleme fırçası**
- E Yağ**
- F Kullanım Talimatları**
- G Garanti Kartı**

Hazırlama

Tıraş makinesini şarj etme

- Tıraş makinesini kapatın.
- Cihazın soketinde bulunabilecek olası su damlacıklarını silin.

1 Cihazın fişini [B16] tıraş makinesine takınız.

2 Adaptörü [B13] elektrik prizine takın.

- Şarj seviye lambasının [E] yanıp yanmadığını kontrol edin.
- Şarj etme yaklaşık 1 saat sonra tamamlanır.

3 Şarj tamamlandıktan sonra adaptörü çıkarın.

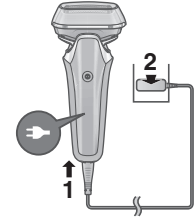

Not

Şarj işlemi esnasında tıraş makinesini çalıştıramazsınız.

Hızlı şarj

Pil tükense bile 3 dakikalık şarjdan sonra bir defa tıraş olabilirsiniz. (Bu, kullanıma bağlı olarak farklı olabilir.)

Şarj sırasında



[E] yanar.

Şarj ilerledikçe pil kapasitesi lambası artacaktır.

Şarj işlemi tamamlandıktan sonra

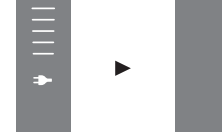

Tüm pil kapasitesi lambaları ve [E] önce yanacak ve ardından 5 saniye sonra sönecektir.

Notlar

- Tıraş makinesini ilk kez şarj ederken veya 6 aydan daha uzun süre kullanılmadığında, şarj süresi değişebilir veya şarj seviye lambası (🔌) birkaç dakika yanmayabilir. Takılı tutulursa sonunda yanacaktır.
- Şarj için önerilen ortam sıcaklığı 10 °C – 35 °C'dir. Aşırı yüksek ya da düşük sıcaklıklar altında pilin şarj edilmesi daha uzun sürebilir veya şarj seviye lambası (🔌) hızlı hızlı yanıp sönebilir ya da pil şarj olmayabilir.
- Tıraş makinesi tam şarjla yaklaşık 2 hafta kullanılabilir. (Günde bir kez 20 °C – 30 °C ortam sıcaklığı aralığında 3 dakika kuru tıraş olduğu varsayılarak.)
Kullanılabilir gün sayısı aşağıdaki koşullara bağlı olarak değişir.
 - Sakal gürlüğü
 - Cilde uygulanan baskı
 - Sesli titreşim temizleme modunun kullanılma sıklığı
- Cihazı kullanırken ya da şarj ederken radyo veya başka kaynaklardan gürültü varsa cihazı kullanmak için başka bir yere geçin.

Kullanılması

Sakal tıraşı

1 düğmesine basın ve tıraşınızı olun.

- Sakal gürlüğüne göre gücü otomatik olarak ayarlayan "tıraş sensörü" çalışır. Sakalın gür olduğu yerlerde yüksek güçle tıraş ederken cilt üzerindeki yükü azaltmak için sakalın seyrek olduğu yerlerde gücü düşürür.



Daha iyi tıraş için ipuçları

Tüm dış eleği cildinize dik biçimde yerleştirin ve tıraş makinesini yüzünüzde, sakalın büyüme yönünün aksi tarafına doğru yavaşça kaydırarak tıraş olun.



- Çenenin altında ve boğazın etrafında bulunan sakal, cildi gerdirek sakalın dikilmesi sağlamak suretiyle daha iyi tıraş edilebilir.
- Dış eleğin hasar görmesini engellemek için dış eleğin sadece bir kısmıyla tıraş olmayın.

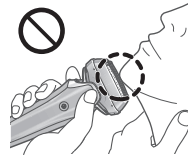

2 düğmesine basın.

Kullanırken



Kalan pil kapasitesi gösterilir ve ardından 5 saniye sonra söner.

- Pil şarj kapasitesinin yaklaşık miktarı görüntülenir.

Kullanımdan sonra



Kalan pil kapasitesi yanıp söner ve ardından 5 saniye sonra kapanır.

Pilin kapasitesi azaldığında Tıraş makinesi çalışırken en düşük pil kapasitesi lambası yanar. Cihaz, kapandıktan sonra iki kez uyarı sesi çalar.









- 2 – 3 kez daha tıraş olabilirsiniz. (Bu, kullanıma bağlı olarak farklı olabilir.)

Notlar







- Cihaz, ortam sıcaklığının yaklaşık 5 °C'nin altında olduğu durumlarda çalışmayabilir.
- Tıraş sensörü, tıraş jelinin türüne ve miktarına göre tepki vermeyebilir. Bu anormal değildir.
- Sakal gürlüğüne veya tıraş makinesi kafasında bulunan kesilmiş sakal miktarına bağlı olarak, tıraş sensörü tepki vermeyebilir ve çalışma sesi değişmeyebilir. Bu anormal değildir.
- Hatalı çalışmayı engellemek için tıraş makinesini kullanırken parmaklarınızı parmak yerine yerleştirin.
- Tıraş makinesi çalışmıyorken güç düğmesine 2 saniyeden daha uzun süreyle basılırsa sesli titreşim temizleme modu devreye girer. (Bakınız sayfa 323.) Bu modda tıraş olamazsınız.

Düğme kilidi çalışması ve ekranı

► Güç düğmesinin kilitlemesi

1.  düğmesine bir kere basıp bırakın.
 - Tıraş makinesi çalışmaya başlar.
2.  düğmesine, düğme kilidi lambası () yanana kadar 2 saniyeden daha uzun süreyle basın.
 - Tıraş makinesi çalışmayı durdurur.
3.  düğmesini bırakın.
 - Düğme kilidi lambası () 5 saniye yanar ve ardından söner.

► Güç düğmesinin kilidinin açılması

1.  düğmesine, düğme kilidi lambası () sönene kadar 2 saniyeden daha uzun süreyle basın.
2. Tıraş makinesi çalışmaya başladığında  düğmesini bırakın.
 - Düğme kilidi lambası () kapanır.

- Düğme kilidi lambası () 5 saniye yanıp sönerken güç düğmesi kilitletir ve güç düğmesine basıldığında bile tıraş makinesi çalışmaz.

► Favori Düzelticiyi kullanma

1. Favori düzeltici kolunu "mm" pozisyonuna kadar kaydırarak favori düzelticinin dik durmasını sağlayın.
2. ① düğmesine basın ve kullanın.

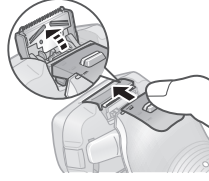

Favori düzelticiyi indirmek için, üst düğmeyi (a) basılı tutun ve favori düzeltici kolunu aşağıya kaydırın.

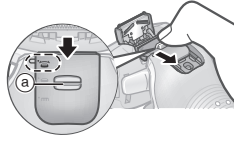

Daha iyi kullanım için ipuçları

Favori düzelticinin ucunu cildinize dik olarak hafifçe yerleştirin ve yavaşça aşağı doğru kaydırın.

Favorileri düzeltme

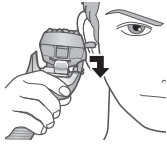

Ön uzun sakal tıraşı



► Tıraş makinesi kafasını değiştirmek

Muylu hareketini değiştirebilirsiniz.

“☺”

Unutulan nokta olmaması için tıraş makinesi kafası hareket eder.



“☹”

Tıraş başlığını kilitleyebilirsiniz.



Tıraş makinesini temizleme

Tıraş makinesinin her kullanım sonunda temizlenmesi önerilir.

Suyla temizleme

• Tıraş makinesini kapatın ve AC adaptörü ayırın.

- 1 Dış eleğe [A②] biraz sıvı el sabunu ve biraz da su dökün.



- 2 Sesli titreşim temizleme modunu etkinleştirmek için, ① düğmesine 2 saniyeden uzun süre basın.

- Köpüğün sıçraması bastırılır.
- Lambalar sırayla yanıp söner.

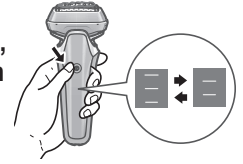

- Yaklaşık 20 saniye sonra otomatik olarak sönecektir veya kendiniz, güç düğmesine basarak kapatabilirsiniz.

3 Dış elek kısmını [A③] çıkarın ve musluk suyuyla temizleyin.

- Dış elek kısmının çıkarılması için bkz. sayfa 325.
- Tıraş makinesini sesli titreşim temizleme modunda yıkamak suretiyle sıçrama azaltılır.
- Su ile yıkadıktan sonra fazla nemi gidermek için tıraş makinesini yukarı aşağı birkaç kez sallayın ve ardından çıkan su damlalarını kuru bir bezle silerek temizleyin.



4 Dış elek kısmını, tıraş makinesini ve favori düzelticiyi [A①] tamamen kurulaşın.

- Tıraş makinesini doğrudan güneş ışığından sakınarak gölge bir yerde kurumaya bırakın.

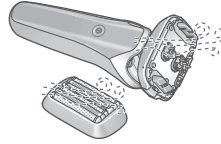

5 Tıraş bıçağını nemlendirin.

Bıçağın akıcı bir şekilde hareket etmesini sağlar ve rahat bir tıraş temin eder.

1. Dış eleklerin her birine bir damla yağ sürün.
2. Tıraş makinesi kolunu kaldırınız ve bir damla yağ damlatınız.
3. Tıraş makinesini açınız ve yaklaşık beş saniye kadar çalıştırınız.



4. Tıraş makinesini kapatın ve dış elekte kalan yağ fazlalığını yumuşak bir bezle silin.

Notlar

- El sabunu haricinde mutfak veya banyo deterjanları kullanmayın. Aksi takdirde arızaya neden olabilir.
- Suyu boşaltırken ana gövdeyi lavaboya veya başka bir nesneye çarpmamaya dikkat edin. Aksi takdirde arızaya neden olabilir.
- Tiner, benzin, alkol vb. maddelerle silmeyin. Aksi takdirde arızaya veya çatlamaya ya da parçaların renklerinin atmasına neden olabilir. Sulandırılmış sabunlu suyla silin.

Fırça ile temizleme

Dış elek kısmını çıkarın. (Bakınız sayfa 325.)

Tıraş makinesini her kullandığınızda dairelerin içerisinde gösterilen alanlardaki dış eleği temizleyin. Aksi takdirde anormal ses çıkabilir.

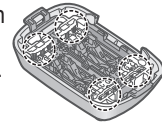

► Uzun fırçayla temizleme

Elek çerçevesini [A③], dış eleği [A②], ana gövdeyi [A] ve favori düzelticiyi [A①] uzun fırçayı kullanarak temizleyin.



Dış eleği değiştirme

Dış elek

18 ayda bir kez

► Dış elek kısmını çıkarma

Elek çerçevesini çıkarma düğmeleri [A⑤] basın ve dış elek kısmını [A⑥] yukarıya doğru kaldırın.

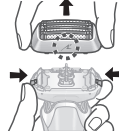

► Dış elek kısmını takma

Elek çerçevesi işaretini (▲) öne doğru döndürdükten sonra, dış elek kısmını [A⑥], tık sesiyle oturana dek tıraş makinesine sıkıca takın.

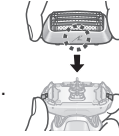

► Dış eleği değiştirme

1. Dış elek ayırma düğmelerine [A⑩] basıp, dış eleği [A②] aşağı doğru çekin.
• Dış elek ayırma düğmelerine aşırı güç uygulayarak basmayın.

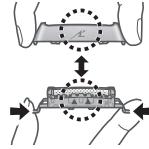

Aksi takdirde dış eleği bükerek elek çerçevesine tam olarak takılmasını engelleyebilir.

2. Elek çerçevesi işaretini (▲) hizalayın ve tık sesi duyulana dek birbirine sıkıca takın.

Not

Elek çerçevesini atmayın.

SSS

Soru	Yanıt
Bu ürün için iç bıçaklar gerekiyor mu?	► Dış elekler ve iç bıçaklar dış eleğe entegredir.
Uzun süre kullanılmazsa pil bozulur mu?	► 6 ayı aşkın süre kullanılmazsa pil bozulur, bu nedenle en az 6 ayda bir kere tam şarj edin.
Tıraş makinesini her kullanımdan sonra şarj edebilir miyim?	► Kullanılan pil lityum iyon olduğundan her kullanımdan sonra şarj etmek pil ömrünü etkilemez.
Şarj ettikten sonra adaptörü neden ayırmam gerekiyor?	► Pili 1 saatten daha uzun süre şarj etmek pil performansını etkilemeyecektir ancak güvenlik ve enerji tasarrufu amacıyla adaptörü ayırın.
Özel yağın bileşimi nedir?	► Özel yağın bileşiminde sıvı parafin vardır.
Cihaz, kapandıktan sonra neden iki kez uyarı sesi çalıyor?	► Ses, pil kapasitesinin azalmakta olduğunu belirtir. Lütfen cihazı şarj edin.

Sorun giderme

Aşağıdaki işlemleri yapın.

Sorunlar yine de çözülemezse onarım için cihazı satın aldığınız mağazaya veya yetkili Panasonic servisine başvurun.

Problem	Eylem
Güç düğmesi açılmıyor.	▶ Düğme kilidini açın. (Bakınız sayfa 322.)
Tıraş sensörü tepki vermiyor.	▶ Sakal gürlüğüne veya tıraş makinesi kafasında bulunan kesilmiş sakal miktarına bağlı olarak, tıraş sensörü tepki vermeyebilir ve çalışma sesi değişmeyebilir. Bu anormal değildir.
	▶ Tıraş sensörü, tıraş jelinin türüne ve miktarına göre tepki vermeyebilir. Bu anormal değildir.
	▶ Kalan pil kapasitesi seviyesi düşükse tıraş sensörü tepki vermeyebilir. Bu durumda tıraş makinesini yeniden şarj edin.
	▶ Yağ uygulayın. (Bakınız sayfa 324.) ▶ Dış elekte yeterli yağ yokken tıraş sensörü tepki vermeyebilir

Problem	Eylem
Tıraş sensörü, tıraş makinesi cilde temas etmediğinde bile tepki veriyor.	▶ Tıraş makinesinden sakal kalıntılarını temizleyin. Dış eleği fırçayla temizleyin. (Bakınız sayfa 324.) ▶ Tıraş makinesi aşırı kirlendiğinde, elek çerçevesini çıkarıp suyla yıkayın. (Bakınız sayfa 323.) ▶ Dış eleği değiştirin. ▶ Dış eleğin tahmini ömrü: Yaklaşık 18 ay
Tam şarj edildikten sonra bile çalışma süresi kısadır.	▶ Tıraş makinesi tam şarj edildikten sonra (günde 3 dakika kuru tıraş için kullanıldığı varsayılarak) yaklaşık 2 hafta kullanılabilmesine rağmen, kullanılabilir gün sayısı tıraş makinesinin kullanım şekline göre (örneğin, ıslak tıraş için kullanıldığında) daha az olabilir. ▶ Yağ uygulayın. ▶ Tıraş makinesini temizleyin. ▶ Şarj başına çalışma sayısı düşmeye başladığında, pil ömrünün sonuna yaklaşıyordur.

Problem	Eylem
Tıraş makinesi şarj ettikten sonra bile çalışmıyor.	<ul style="list-style-type: none"> ▶ Cihazı yaklaşık 5 °C veya daha yüksek ortam sıcaklığında kullanın. ▶ Pil, ömrünün sonuna gelmiş. <p>Tıraş makinesi, AC adaptör bağlıyken çalışmaz. Tıraş makinesini lütfen yeteri kadar şarj olduktan ve AC adaptör ayırdıktan sonra kullanın.</p>
Tıraş olma sırasında çalışma sesi değişiyor.	<ul style="list-style-type: none"> ▶ Tıraş sensörü çalışıyor. Ses, sakal gürlüğüne göre değişir.
Yüksek ses yapıyor.	<ul style="list-style-type: none"> ▶ Yağ uygulayın. Dış elekte yağ yokken bıçaklar akıcı hareket etmez, daha fazla güç gerektirir. ▶ Tıraş makinesi, lineer motor sürücüsü nedeniyle çok tiz bir ses çıkarır. Bu bir soruna işaret etmez. ▶ Dış eleğin düzgün biçimde takıldığından emin olun. ▶ Dış eleği fırçayla temizleyin. (Bakınız sayfa 324.) ▶ Dış eleği suyla yıkayın. (Bakınız sayfa 323.)
Koku daha keskinleşiyor.	<ul style="list-style-type: none"> ▶ Tıraş makinesini temizleyin.

Problem	Eylem
Dış elek ısınıyor.	<ul style="list-style-type: none"> ▶ Yağ uygulayın. ▶ Hasarlıysa ya da deforme olmuşsa dış eleği değiştirin. (Bakınız sayfa 325.) ▶ Tıraş makinesini temizleyin.
Tıraşa daha önceki kadar yakınlaşmıyorsunuz.	<ul style="list-style-type: none"> ▶ Yağ uygulayın. ▶ Dış eleği değiştirin. ▶ Dış eleğin tahmini ömrü: Yaklaşık 18 ay

Servis

İletişim

Bilgi almak ya da tıraş makinesi veya kablo arızası için <http://www.panasonic.com> adresinden Panasonic web sitesini ziyaret edin veya yetkili bir servis merkeziyle irtibat kurun (irtibat adresini Pan Avrupa garanti belgesinde bulabilirsiniz).

Yedek parçalar

Yedek parçalar satıcınızda veya Servis Merkezinde bulunmaktadır.

ES-LS6A için yedek parçalar	Dış Elek	WES9600
Yağ		WES003P

Pil ömrü

Pilin ömrü 3 yıldır. Bu tıraş makinesindeki pilin tüketiciler tarafından değiştirilmesi öngörülmemiştir. Pilin yetkili bir servis tarafından değiştirilmesini sağlayın.

Çevre koruması ve materyallerin geri dönüştürülmesi için

Bu tıraş makinesi bir lityum iyon pili içerir. Lütfen pilin (ülkenizde varsa) resmi olarak belirlenmiş bir yerde atılmasını sağlayınız.

Eski AEEE Yönetmeliğine Uygundur.

Eski Ekipman ve Bataryaların İşlenmesi.

Sadece geri dönüşüm sistemleri olan Avrupa Birliği ve ülkeleri için geçerlidir.



Ürünler, ambalaj ve/veya ekli belgeler üzerindeki bu semboller kullanılmış elektrik ve elektronik ürünlerin ve pillerin genel ev atığı ile karıştırılmaması gerektiğini ifade eder.



Eski ürünlerin ve pillerin toplanması ve geri kazanılması için bu atıkları lütfen yasayla belirlenmiş olan uygun toplama merkezlerine teslim ediniz.

Bu atıkların doğru işlenmesiyle, değerli kaynakların korunmasına ve insan sağlığı ve çevreye olası negatif etkilerinin engellenmesine yardımcı olabilirsiniz.

Atıkların toplanması ve geri dönüşümü için detaylı bilgi için lütfen bağlı olduğunuz yerel yönetimlerle iletişime geçiniz.

Atıkların atılmasıyla ilgili yanlış uygulamalar yasayla belirlenmiş olan cezalara sebebiyet verebilir.

328

Tümleşik şarj edilebilir pilin elden çıkarılması

Tıraş makinesini atmadan önce tümleşik şarj edilebilir pilini çıkartın.

Pilin güvenli bir şekilde atılması gerekir.

Pilin, varsa, resmi olarak belirlenmiş bir yere atıldığından emin olun.

Bu şekil, yalnızca tıraş makinesi elden çıkarılırken kullanılmalıdır, tamir etmek amacıyla kullanılmamalıdır. Tıraş makinesini kendi kendinize sökerseniz, su geçirmezlik özelliğini, hatalı çalışmasına neden olacak şekilde kaybedecektir.

- Tıraş makinesini AC adaptöründen çıkarın.
- Cihazı açmak için güç düğmesine basın ve pil tamamen boşalana kadar cihazı açık tutun.
- ① ile ⑤ arasındaki adımları izleyip pili kaldırınız ve ardından pili çıkartınız.
- Çıkarılan pilin artı ve eksi uçlarını kısa devre yapmamaya dikkat edin ve uçlarına bant yapıştirarak yalıtımını sağlayın.

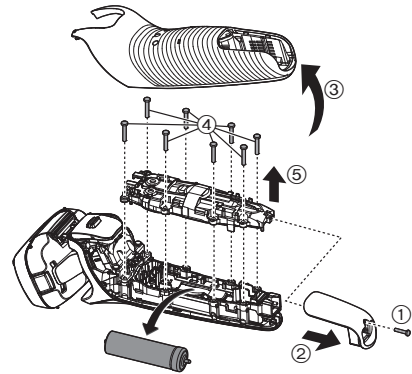

Özellikler

Güç kaynağı	AC adaptöründeki isim plakasına bakın. (Otomatik voltaj dönüştürme)
Motor voltajı	3,6 V===
Şarj süresi	Yaklaşık 1 saat
Havadaki Akustik Gürültü	Tıraş modunda: 64 (dB (A) re 1 pW) Favori düzeltme bıçağı modunda: 65 (dB (A) re 1 pW)

Bu ürün sadece ev kullanımı için tasarlanmıştır.

Ürünün enerji verimliliği ile ilgili ayrıntılı bilgileri www.panasonic.com web sayfamızın arama kısmından model numarasını girerek bulabilirsiniz.

ÜRETİCİ

Panasonic Corporation
1006, Kadoma, Osaka 571-8501, Japan

FABRİKA

Panasonic Corporation
33 Okamachi, Hikone-shi, Shiga, Japan

YETKİLİ TEMSİLCİ

İthalatçı Firma:

Tesan İletişim A.Ş.

Çobançeşme Mah. Bilge 1 Sok. No:17
34196 Yenibosna- İstanbul

Tel: 0212 454 60 70 Faks: 0212 454 60 20

www.tesan.com.tr

ÜRÜNÜN KULLANIM ÖMRÜ 7 YILDIR

GB

D

F

I

NL

E

DK

P

N

S

FIN

PL

CZ

SK

H

RO

TR



Panasonic Corporation
<http://www.panasonic.com>
© Panasonic Corporation 2022

© EN, DE, FR, IT, NL, SP, DA, PT, NB, SV, FI, PL, CS, SK, HU, RO, TR

Printed in Japan
ES9700LS6A1E Y0222-0

