

Panasonic

Operating Instructions (Household use) Rechargeable Oral Irrigator

Model No. EW-DJ4B

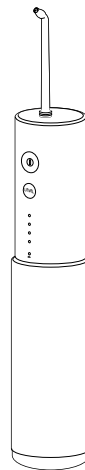

English	3	Português	123	Česky	245
Deutsch	23	Svenska	143	Slovensky	265
Français	43	Dansk	163	Magyar	285
Italiano	63	Norsk	183	Română	305
Español	83	Suomi	203	Türkçe	325
Nederlands	103	Polski	223		

Panasonic

Operating Instructions (Household use) Rechargeable Oral Irrigator Model No. EW-DJ4B

Contents

Safety precautions	6	Troubleshooting.....	18
Intended use.....	9	Battery life.....	20
Parts identification	10	Removing the built-in rechargeable battery.....	20
Charging.....	11	Specifications	21
How to use.....	12	Changing the nozzle (Sold separately)...	21
Points of care.....	14		
After use	15		
Frequently asked questions.....	17		

Thank you for purchasing this Panasonic product.

Before operating this unit, please read these instructions completely and save them for future use.

Warning

- Do not immerse the AC adaptor in water or clean it with water.
Doing so may cause electric shock or fire due to a short circuit.
- Always unplug the adaptor from a household outlet when cleaning the AC adaptor.
Failure to do so may cause electric shock or injury.
- The supply cord cannot be replaced. If the cord is damaged, the AC adaptor should be scrapped.
Failure to do so may cause an accident or injury.
- Oral irrigators can be used by children aged from 8 years and above and persons with reduced physical, sensory or mental capabilities or lack of experience and knowledge under supervision.

- Oral irrigators shall be used only with cold or warm water, or specific solutions as defined in the manufacturer's instructions.
- Children shall not play with the appliance.
- Do not use anything other than the supplied AC adaptor for any purpose. Also, do not use any other product with the AC adaptor. (See page 10.)

Doing so may cause burn or fire due to a short circuit.

- The following symbol indicates that a specific detachable power supply unit is required for connecting the electrical appliance to the supply mains. The type reference of power supply unit is marked near the symbol.



Safety precautions

To reduce the risk of injury, loss of life, electric shock, fire, and damage to property, always observe the following safety precautions.

Explanation of symbols

The following symbols are used to classify and describe the level of hazard, injury, and property damage caused when the denotation is disregarded and improper use is performed.



DANGER

Denotes a potential hazard that will result in serious injury or death.



WARNING

Denotes a potential hazard that could result in serious injury or death.



CAUTION

Denotes a hazard that could result in minor injury or property damage.

The following symbols are used to classify and describe types of instructions to be observed.



This symbol is used to alert users to a specific operating procedure that must not be performed.



This symbol is used to alert users to a specific operating procedure that must be followed in order to operate the unit safely.



WARNING

► Preventing accidents

Do not store within the reach of children or infants. Do not let them use it.



- Doing so may cause an accident or injury due to accidental ingestion of removable parts.

► Power supply

Do not connect or disconnect the adaptor or the appliance plug to a household outlet with a wet hand.



- Doing so may cause electric shock or injury.

Do not place the AC adaptor over or near water filled sink or bathtub.

Do not use when the AC adaptor is damaged or when the fitting into the household outlet is loose.



Do not damage, modify, forcefully bend, pull, twist, or bundle the cord. Also, do not place anything heavy on or pinch the cord.

- Doing so may cause electric shock or fire due to a short circuit.

Do not use in a way exceeding the rating of the household outlet or the wiring.



- Exceeding the rating by connecting too many power plugs to one household outlet may cause fire due to overheating.



WARNING



Always ensure the appliance is operated on an electric power source matched to the rated voltage indicated on the AC adaptor. Fully insert the adaptor.

- Failure to do so may cause fire or electric shock.

► In case of an abnormality or malfunction

Immediately stop using and remove the AC adaptor if there is an abnormality or malfunction.

- Failure to do so may cause fire, electric shock or injury.

<Abnormality or malfunction cases>



- **The main unit, adaptor or cord is deformed or abnormally hot.**
 - **The main unit, adaptor or cord smells of burning.**
 - **There is abnormal sound during use or charging of the main unit, adaptor or cord.**
- Immediately request inspection or repair at an authorized service centre.

► This product



This product has a built-in rechargeable battery. Do not throw into fire, apply heat, or charge, use, or leave in a high temperature environment.

- Doing so may cause overheating, ignition, or explosion of the built-in rechargeable battery.



Do not modify or repair.

- Doing so may cause fire, electric shock, or injury.

→ Contact an authorized service centre for repair (battery change, etc.).



Never disassemble except when disposing of the product.

- Doing so may cause fire, electric shock, or injury.

► Cleaning

Regularly clean the power plug and the appliance plug to prevent dust from accumulating.



- Failure to do so may cause fire due to insulation failure caused by humidity.

Disconnect the adaptor and wipe with a dry cloth.



CAUTION

► Preventing damage to teeth and gums

People who are unable to operate should not use this appliance.



People with weak oral senses should not use this appliance.

- Doing so may cause injury or damage to teeth and gums.

⚠ CAUTION

People who may have periodontal disease, have teeth being treated, or concerned about symptoms within their mouth should consult a dentist before use.

- Failure to do so may cause injury or damage to teeth and gums.

► This product

Never use for a purpose other than oral cleaning.

- Doing so may cause an accident or injury when the stream of water is pointed toward the eyes, nose, ears, tongue, or throat.

Do not fill the tank with water warmer than 40 °C.

- Doing so may cause burns.

Do not share the nozzle with your family or other people.

- Doing so may cause infection or inflammation.

► Note the following precautions

Do not allow metal objects or trash to adhere to the power plug or the appliance plug.

- Doing so may cause electric shock or fire due to a short circuit.

Do not drop or subject to shock.

- Doing so may cause injury.

Do not put your fingers on the nozzle storage unit or hold the portion within the dotted line frame when storing.

- Doing so may get your fingers/hand pinched.

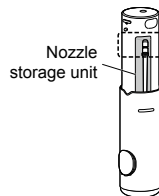

Do not wrap the cord around the adaptor when storing.

- Doing so may cause the wire in the cord to break with the load, and may cause fire due to a short circuit.

Disconnect the adaptor from the household outlet when not charging.

- Failure to do so may cause electric shock or fire due to electrical leakage resulting from insulation deterioration.

Disconnect the adaptor or the appliance plug by holding onto it instead of the cord.

- Failure to do so may cause electric shock or fire due to a short circuit.

After use, clean the main body, water tank and the nozzle and dry them. (See pages 15 to 17.)

- Failure to do so may cause damage to your health due to propagation of mold and bacteria.

Handling of the removed battery when disposing

DANGER

The rechargeable battery is exclusively for use with this appliance. Do not use the battery with other products.

Do not charge the battery after it has been removed from the product.

Do not throw into fire or apply heat.

Do not hit, disassemble, modify, or puncture with a nail.

 Do not let the positive and negative terminals of the battery get in contact with each other through metallic objects.

Do not carry or store the battery together with metallic jewellery such as necklaces and hairpins.

Do not use or leave the battery where it will be exposed to high temperatures, such as under direct sunlight or near other sources of heat.

Never peel off the tube.

- Doing so may cause overheating, ignition, or explosion.

WARNING

After removing the rechargeable battery, do not keep it within reach of children and infants.

 - The battery will harm the body if accidentally swallowed.

If this happens, consult a physician immediately.

 If the battery fluid leaks out and comes in contact with the eyes, do not rub the eyes, and thoroughly rinse with clean water, such as tap water.

- Failure to do so may cause eye injury.
Consult a physician immediately.

CAUTION

 If the battery fluid leaks out and comes in contact with the skin or clothes, rinse off with clean water, such as tap water.

- Failure to do so may cause inflammation.

Intended use

- Please use the appliance together with toothbrush. It is hard to remove tartar or dental calculus attached to the tooth surface just by a water jet, so a toothbrush is required to brush the teeth. We recommend rinsing the inside of your mouth with the water jet after brushing your teeth.
- When you first begin using the oral irrigator, you may experience slight bleeding of the gums even though your gums may be healthy. This is because your gums are receiving stimulation by the oral irrigator for the first time. The bleeding should stop after one or two weeks of use. Bleeding that persists for more than two weeks may be indication of an abnormal condition of your gums, such as periodontal disease. In this case, stop using the oral irrigator and consult your dentist.
- Do not put salt, mouthwash or other chemicals into the water tank. Doing so may cause malfunction.

- Do not dry the main unit with a dryer or a fan heater. Doing so may cause malfunction or deformation of the parts.
- Store the appliance in a place with low humidity after use. Leaving the appliance in a bathroom may cause malfunction.
- Wrap the appliance in a towel or the like when carrying it with you. Otherwise, the water may seep out, thus wetting surrounding objects.
- Charge the appliance correctly according to these Operating Instructions. (See pages 11 and 12 "Charging".)
- This appliance contains battery that is only replaceable by skilled persons. Please contact an authorized service centre for the details of repair.

Parts identification

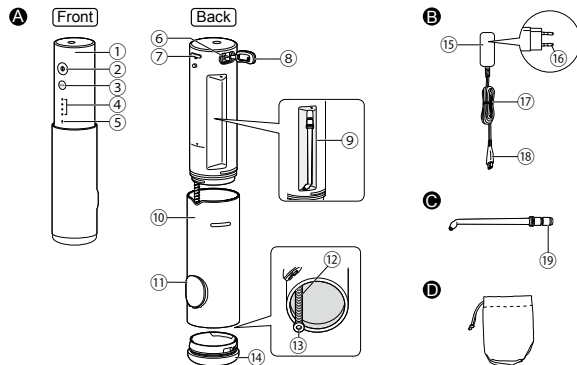

A Main unit

- 1 Main body
- 2 Power switch
- 3 Level switch
- 4 Water pressure level LED indicator (1~4 levels)
- 5 Low battery / Charge status indicator (red)
- 6 Charging socket
- 7 Nozzle release button
- 8 Charging socket cover
- 9 Nozzle storage unit
- 10 Water tank
- 11 Water tank cap
- 12 Suction hose
- 13 Filter
- 14 Bottom cover

B AC adaptor (RE7-87)

- 15 Adaptor
- 16 Power plug
- 17 Cord
- 18 Appliance plug

C Ultrasonic water jet nozzle (× 1)

- The nozzle is a consumable.
- 19 Nozzle insertion port

Accessory

D Pouch

Note

There may be moisture inside the main unit (water tank and suction hose) left from the distilled water used for product testing.

Charging

- Wipe the charging socket dry before use if there are water drops in it.

1 Connect the AC adaptor.

- Open the charging socket cover, and then insert the appliance plug into the charging socket on the main body.
- Insert the adaptor into a household outlet.

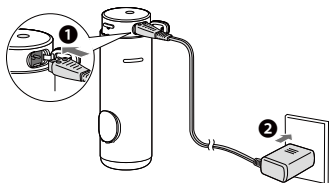





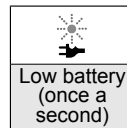

► About the charging reminder function

- During use, charging is required when the low battery / charge status indicator (red) flashes (once a second).
- After turning off the power switch "O" when the battery has little remaining charge, the low battery indicator will light off after 5 seconds.



(Flashing )

► Indicator display during charging

 	 	 
Charging in progress	Charging complete	Charging abnormal (Flashing in red twice a second)

(Lights on ● Lights off ○)

(Flashing )

► How to check if charging is completed

- After charging is completed, if you disconnect the power plug and then plug in the power plug again to charge,  (the low battery / charge status indicator) lights on and then lights off after about 5 seconds.

- 2** For safety and energy saving, disconnect the power plug after charging is completed.

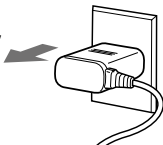



- Disconnect the appliance plug from the charging socket, and then close the charging socket cover.
- To keep charging the battery will not affect battery performance.

► **Operating time after a full charge approx. 10 minutes***

(When the water pressure level is set to 4)

- * It varies with the ambient temperature and usage conditions.
- Charging is completed after approx. 1 hour. (The charging time may vary with the remaining battery capacity.)

Notes

- The charging time may differ when the appliance is used for the first time, or if it has not been used for more than 6 months. In addition,  (the charge status indicator) may not light on in the first several minutes of charging, but it will light on as the charging proceeds.
- The recommended ambient temperature for charging is 10 °C - 35 °C. It may take longer to charge, or  will flash rapidly and the battery may fail to charge properly in extremely high or low temperatures.

How to use

- 1** Pull out the main body while rotating it, and then install the nozzle.

- 1 Open the water tank cap.
 - If it is closed, the main body is hard to be pulled out.
- 2 Pull the main body to the "▼" mark.
 - Be noted that the nozzle may be ejected from the nozzle storage unit.
- 3 Install the nozzle while holding the main body.
 - Install it into place until it clicks.

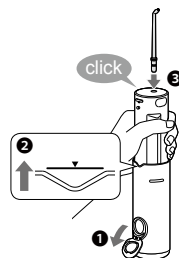

- 2** Fill the water tank with water.

- 1 Add water while keeping the main unit level.
 - Do not fill beyond the full-water position.
- 2 Close the water tank cap securely.
 - Always use new tap water or lukewarm water.
 - If the water feels cold, use lukewarm water with a temperature of 40 °C or less.

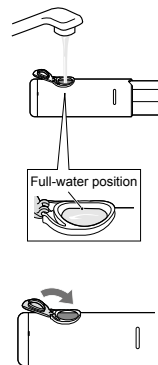

► If the water tank cap comes off

- Align the groove of the water tank cap with the protrusion of the water supply port, and press the water tank cap into place until it clicks.

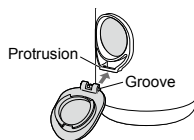

3 Press the level switch to select your desired water pressure level.

- After you press the level switch, the last used water pressure level is automatically selected. Then each time you press the level switch, the water pressure level is switched once in the following order: 1 (weak) → 2 → 3 → 4 (strong) → 1...

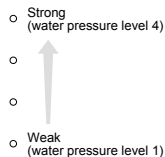
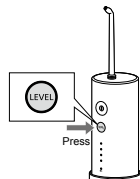

► About the water pressure level memory function

The last selected water pressure level will be remembered, from which the appliance will start next time.

- When the appliance has not been used for a long time or when the battery is used up, the water pressure level will return to 1.

4 Clean inside your mouth with the water jet.

- Place the nozzle in your mouth.
- Close your mouth gently.
- Turn on the power switch "ⓐ".

- You can switch the water pressure level by pressing the level switch, even while using the appliance.



※ It can also be used in a bath.

- If the main unit is tilted too much, the water does not come out from the nozzle.

► A fully filled water tank provides approximately 40 seconds of use.

(When the water pressure level is set to 4)

Notes

- The appliance does not work when plugged into a household outlet.
- For the first use, turn on the power switch "ⓘ" to jet water so that you can check the water pressure level. (Please start using the appliance from water pressure level 1.)
- The appliance may not operate in an ambient temperature approximately 5 °C or lower.
- Do not push the tip of the nozzle too hard against the teeth or gums.
- If you feel that the irritation is strong, turn off the power switch "ⓘ" and use the appliance from water pressure level 1.
- Do not turn on the power switch "ⓘ" when the water tank is empty unless you are drying the moisture inside the main unit. (Doing so may cause malfunction.)

Points of care

- With the ultrasonic water jet nozzle, clean every nook and cranny of areas that are hard to reach with a toothbrush.
- Change the way you use and move the unit depending on the purpose and the area you want to clean.
- Please rinse areas with sensitive gums with a weak water jet.

■ How to use

► Interdental cleaning

- Direct the water jet onto the space between the teeth.
- Direct from the front and rear sides of the teeth.



► Periodontal pocket cleaning

- Aim the water jet at the space between teeth and gums.
- Slowly shift the water jet along the gums.
- Clean the front and back of the teeth and behind the molars as well.



► Gums care

- Stimulate the gums.



► For orthodontic bracket area

- Direct the water jet around orthodontic brackets and bridges.



Powerful water jets are used to thoroughly rinse each corner clean by removing tartar or dental calculus from "interdental gaps" and "periodontal pockets" that are hard to reach with a toothbrush.

After use

Please clean the appliance after each use.

- 1 To prevent the water from splashing about, turn off the power switch "Ⓜ" while keeping the nozzle in your mouth.**



- 2 Empty the water tank and drain the remaining water in the main unit, for the sake of hygiene.**

- 1** Open the water tank cap, and pour out the remaining water.

- Be sure to pour out the remaining water after each use.

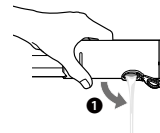

- 2** Turn on the power switch "Ⓜ" to drain the remaining water in the main unit.

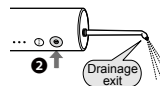

- 3** Turn off the power switch "Ⓜ" when no more water comes out.

- 3 Remove the bottom cover, and wash the main body (as a whole) and inside of the tank.**

- 1** Remove the nozzle while pressing the nozzle release button.



- ② Remove the water tank from the main unit, and then take out the bottom cover.

► **How to remove the bottom cover**

- ① Rotate the bottom cover until the "▲" mark on the water tank is aligned with the "▼" mark on the bottom cover.
- ② Remove the bottom cover.
- ③ Clean it with water.
- When draining, do not hit the appliance on the washbasin or the like.

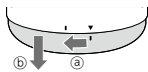

4 **Store it after it is dry.**

- ① Wipe away the water with a towel or the like and dry them in a well-ventilated shade.
- ② Store the nozzle and the main unit.
- Attach the bottom cover onto the water tank.
 - Do not get your fingers pinched in  on the nozzle storage unit.

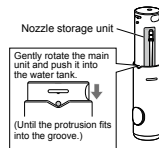

► **How to attach the bottom cover**

- ① Align the "▲" mark on the water tank with the "▼" mark on the bottom cover, and attach the bottom cover.
- ② Rotate the bottom cover until the "▲" mark on the bottom cover is aligned with the "▼" mark on the water tank.

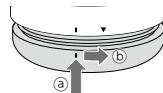

► **If the rubber ring of the bottom cover comes off**

- Keep the convex part of the rubber ring facing outward, and install the rubber ring onto the bottom cover.



Notes

- Do not wash with lukewarm water exceeding 50 °C.
- Use neutral kitchen detergent and rinse well with water to ensure no detergent remains after cleaning.
- Never use thinners, benzine, or alcohol. (Doing so may cause malfunction, cracking or discolouration of the parts.)
- The water tank and the bottom cover can be washed in a dishwasher.

► **When the water jet is poor**

Remove the dirt from the filter (the tip of the suction hose).

Filter

Rub it gently with a soft brush.

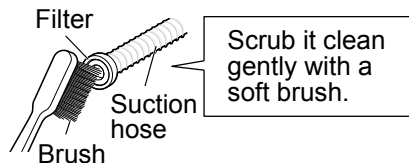

Frequently asked questions

Question

Answer

Battery



Will the battery be exhausted after a long period of disuse?

► Please charge it once every 6 months if you have not used it for over 6 months as the battery may deteriorate.

Can the battery be charged before every use?

► This appliance uses a Lithium-ion battery. Therefore, the service life of the battery will not be affected even if it is charged after each use.

Troubleshooting

	Problem	Possible cause	Action
While charging	The low battery / charge status indicator  does not light on.	▶ The appliance was just purchased or it has not been used for a while.	▶ Keep charging, and the indicator will light on after a while. (See page 12.)
		▶ The main unit is not properly plugged in the charging socket.	▶ Check to see that the appliance plug is in full contact with the charging socket, and that the low battery / charge status indicator is on. (See page 11.)
	The charge status indicator flashes rapidly (twice a second).	▶ The ambient temperature is too low or too high during charging.	▶ Please charge within the recommended temperature range of 10 °C to 35 °C. ▶ If the indicator flashes even when you charge it within the recommended temperature range, contact your dealer or Service Centre for repair.
	The appliance can be used for just several minutes even after a full charge.	▶ The main unit is not properly plugged in the charging socket.	▶ Check to see that the appliance plug is in full contact with the charging socket, and that the low battery / charge status indicator is on. (See page 11.)
	The appliance does not work, but  does not flash as expected.	▶ The battery has reached the end of its life (approx. 3 years).	▶ Have the battery replaced by your dealer or an authorized service centre.

	Problem	Possible cause	Action
While using	The appliance does not operate.	<ul style="list-style-type: none"> ▶ The battery has reached the end of its life (approx.3 years). 	<ul style="list-style-type: none"> ▶ Have the battery replaced by your dealer or an authorized service centre.
	<ul style="list-style-type: none"> ▶ The appliance is used with approximately 5 °C or lower. 	<ul style="list-style-type: none"> ▶ Use the appliance in an ambient temperature approximately 5 °C or higher. 	
	The water jet is poor.	<ul style="list-style-type: none"> ▶ The nozzle is clogged. The outlet of nozzle is squashed. 	<ul style="list-style-type: none"> ▶ Replace the nozzle with a new one.
		<ul style="list-style-type: none"> ▶ The filter is clogged. 	<ul style="list-style-type: none"> ▶ Remove the dirt from the filter. (See page 17.)
	No water comes out.	<ul style="list-style-type: none"> ▶ The main unit is tilted too much. 	<ul style="list-style-type: none"> ▶ Please use the appliance with the main unit upright. (See page 13.)
		<ul style="list-style-type: none"> ▶ It may take some time to suck up water. 	<ul style="list-style-type: none"> ▶ Put water into the nozzle port (a), install the nozzle, and turn on the power switch.
	The nozzle is hard to install.	<ul style="list-style-type: none"> ▶ ▶ ▶ ▶ ▶ ▶ ▶ ▶ 	<ul style="list-style-type: none"> ▶ Apply water to the nozzle insertion port (b).
	Water leaks from the bottom cover.	<ul style="list-style-type: none"> ▶ The rubber ring of the bottom cover is not installed properly. 	<ul style="list-style-type: none"> ▶ Please install it properly. (See page 16.)

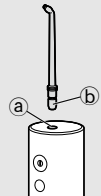

If the problems still cannot be solved, contact the store where you purchased the unit or a service centre authorized by Panasonic for repair.

Battery life

Approximately 3 years. The battery may have reached its operating life if the operating time decreases drastically, even after a full charge.

(The operating life of the battery may differ depending on usage or storage conditions.)

Removing the built-in rechargeable battery

Remove the built-in rechargeable battery before disposing of the appliance.

The battery is to be disposed of safely.

Please make sure that the battery is disposed of at an officially designated location if there is one.

This figure must only be used when disposing of the appliance, and must not be used to repair it. If you dismantle the appliance yourself, it will no longer be waterproof, which may cause it to malfunction.

- Remove the appliance from the adaptor, press the power switch to turn on the power and then keep the power on until the battery is completely discharged.
- Use a screwdriver to perform steps ① to ⑦ to disassemble the main unit and remove the battery.
- Insulate the ⊕ and ⊖ terminals by applying tape to them. (To prevent short circuit of terminals).

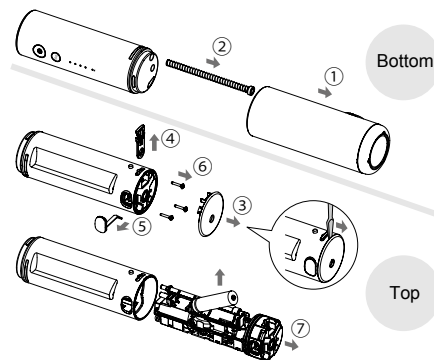

For environmental protection and recycling of materials

This appliance contains a Lithium-ion battery. Please make sure that the battery is disposed of at an officially assigned location, if there is one in your country.

Specifications

Power source	See the name plate on the product (Automatic voltage conversion)
Charging time	Approx. 1 hour
Operating time	LEVEL 4: Approx. 10 minutes (at 20 °C when fully charged)
Tank volume	Approx. 150 mL (For approx. 40 seconds of operation when the water pressure level is set to 4)
Dimensions	Approx. 30.9 cm (or 23.4 cm when the nozzle is not installed) (H) x 5.2 cm (W) x 5.7 cm (D) In storage: Approx. 15.4 cm (H) x 5.2 cm (W) x 5.7 cm (D)
Mass	Main body: Approx. 240 g (Including nozzle)
Airborne Acoustical Noise	62 (dB (A) re 1 pW)

This product is intended for household use only.

For more information about the energy efficiency of the product, please visit our website, www.panasonic.com, and enter the model number in the search box.

Changing the nozzle (Sold separately)

► Ultrasonic water jet nozzle

- If the tip of the nozzle gets deformed, please replace the nozzle with a new one.
- The nozzle should be replaced once every 6 months or so due to hygiene reasons, even if it is not deformed.



New nozzle (tip)

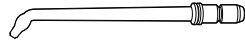

Deformed and discolored nozzle (tip)

Part number	Replacement Nozzle for EW-DJ4B	
WEW0986	Ultrasonic water jet nozzle	

Disposal of Old Equipment and Batteries Only for European Union and countries with recycling systems



These symbols on the products, packaging, and/or accompanying documents mean that used electrical and electronic products and batteries must not be mixed with general household waste.

For proper treatment, recovery and recycling of old products and batteries, please take them to applicable collection points in accordance with your national legislation.

By disposing of them correctly, you will help to save valuable resources and prevent any potential negative effects on human health and the environment.

For more information about collection and recycling, please contact your local authority.

Penalties may be applicable for incorrect disposal of this waste, in accordance with national legislation.



Note for the battery symbol (bottom symbol)

This symbol might be used in combination with a chemical symbol. In this case it complies with the requirement set by the Directive for the chemical involved.

Inhalt

Sicherheitshinweise	26	Häufig gestellte Fragen	37
Beabsichtigter Gebrauch	29	Fehlersuche.....	38
Bezeichnung der Bauteile.....	30	Akkulebensdauer.....	40
Aufladen	31	Entnehmen des integrierten Akkus.....	40
Wie das Gerät zu verwenden ist.....	32	Spezifikationen	41
Hinweise zur Pflege.....	34	Auswechseln der Düse (separat erhältlich).....	41
Nach dem Gebrauch	35		

Vielen Dank, dass Sie sich für den Kauf dieses Panasonic-Produkts entschieden haben.

Bevor Sie dieses Gerät in Betrieb nehmen, lesen Sie sich bitte diese Anleitung vollständig durch und bewahren Sie sie für ein späteres Nachschlagen auf.

Warnung

- Den Netzadapter nicht unter Wasser tauchen und diesen nicht mit Wasser reinigen.
Ansonsten kann es durch einen Kurzschluss zu einem elektrischen Schlag oder Brand kommen.
- Ziehen Sie den Netzadapter aus der Steckdose, bevor Sie den Adapter reinigen.
Ansonsten kann es zu einem elektrischen Schlag oder Verletzungen kommen.
- Das Stromversorgungskabel kann nicht ausgetauscht werden. Wenn das Netzkabel beschädigt wird, muss der Netzadapter entsorgt werden.
Ansonsten kann es zu einem Unfall oder Verletzungen kommen.
- Mundduschen können von Kindern ab 8 Jahren verwendet werden. Unter Aufsicht können Sie ebenfalls von Personen mit reduzierten physischen, sensorischen oder mentalen Fähigkeiten verwendet werden oder von Personen, denen entsprechende Kenntnisse und Erfahrungen fehlen.

- Mundduschen dürfen nur mit warmem oder kaltem Wasser verwendet werden oder mit speziellen Lösungen, so wie sie in den Herstelleranleitungen festgelegt sind.
- Kinder dürfen mit dem Gerät nicht spielen.
- Verwenden Sie keine anderen Netzteile als den mitgelieferten Netzadapter. Verwenden Sie den Netzadapter auch nicht für andere Produkte. (Siehe Seite 30.)

Ansonsten kann es durch einen Kurzschluss zu Verbrennungen oder Brand kommen.

- Das folgende Symbol zeigt an, dass ein spezielles abnehmbares Netzteil für den Anschluss des elektrischen Gerätes an das Versorgungsnetz erforderlich ist. Die Typenbezeichnung des Netzteils ist neben dem Symbol angegeben.



Sicherheitshinweise

Um das Risiko von Verletzungen, Tod, elektrischem Schlag, Brand und Sachschäden zu reduzieren, beachten Sie immer die folgenden Sicherheitsmaßnahmen.

Erklärung der Symbole

Die folgenden Symbole werden verwendet, um die Größe der Gefahr, Verletzung und Schäden am Eigentum zu beschreiben, die verursacht werden, wenn die Beschreibung nicht beachtet wird und ein unsachgemäßer Gebrauch erfolgt.



GEFAHR

Bezeichnet eine mögliche Gefahr, die zu ernsthaften Verletzungen oder zum Tod führt.



WARNUNG

Bezeichnet eine mögliche Gefahr, die zu ernsthaften Verletzungen oder zum Tod führen könnte.



VORSICHT

Bezeichnet eine Gefahr, die zu kleineren Verletzungen oder Sachschäden führen kann.

Die nachstehenden Symbole werden zur Kennzeichnung und Beschreibung der Art zu beachtender Anweisungen verwendet.



Dieses Symbol wird verwendet, um die Benutzer auf einen speziellen Betriebsablauf aufmerksam zu machen, der nicht ausgeführt werden darf.



Dieses Symbol wird verwendet, um die Benutzer auf einen bestimmten Betriebsablauf aufmerksam zu machen, der befolgt werden muss, um das Gerät sicher zu betreiben.



WARNUNG

► Unfälle vermeiden



Nicht in Reichweite von Kindern oder Kleinkindern lagern. Vermeiden Sie eine Benutzung des Gerätes durch Kinder oder Kleinkinder.

- Ansonsten kann es zu Unfällen oder Verletzungen durch die versehentliche Einnahme abnehmbarer Teile kommen.

► Stromversorgung



Den Netzadapter oder den Gerätestecker nicht mit nassen Händen an die Steckdose anschließen oder von ihr abziehen.

- Sonst kann es zu einem elektrischem Schlag oder Verletzungen kommen.



Platzieren Sie den Netzadapter nicht über oder in der Nähe von mit Wasser gefüllten Waschbecken oder Badewannen.

Verwenden Sie das Gerät nicht, wenn der Netzadapter beschädigt ist oder locker in der Steckdose sitzt. Das Netzkabel darf nicht beschädigt, abgeändert, geknickt, gedehnt, verdreht oder gebündelt werden. Stellen Sie auch nichts Schweres auf das Kabel und klemmen Sie es nicht ein.

- Ansonsten kann es durch einen Kurzschluss zu einem elektrischen Schlag oder Brand kommen.



Nicht auf eine Art verwenden, welche die Nennleistung der Steckdose oder der Kabel übersteigt.

- Wird die Nennleistung überschritten, weil zu viele Netzstecker in einer Steckdose stecken, kann dies zu Brand durch Überhitzung führen.



WARNUNG

Stellen Sie immer sicher, dass das Gerät mit einer elektrischen Stromquelle betrieben wird, die zu der Nennspannung passt, die am Netzadapter angegeben ist. Führen Sie den Adapter bis zum Anschlag ein.

- Andernfalls kann es zu Brand oder einem elektrischem Schlag kommen.

► Im Falle einer Anomalie oder Fehlfunktion

Stellen Sie den Betrieb sofort ein und trennen Sie den Netzadapter, wenn das Gerät sich ungewöhnlich verhält oder eine Fehlfunktion auftritt.

- Andernfalls kann es zu Brand, elektrischem Schlag oder Verletzungen kommen.

<Anomalität oder Störungsfälle>

• Das Hauptgerät, der Adapter oder das Netzkabel ist deformiert oder deformiert oder wird ungewöhnlich heiß.

• Das Hauptgerät, der Adapter oder das Netzkabel erzeugt einen Brandgeruch.

• Beim Gebrauch oder Aufladen des Hauptgeräts, Adapters oder Netzkabels tritt ein ungewöhnliches Geräusch auf.

- Fordern Sie augenblicklich eine Überprüfung oder Reparatur bei einem autorisierten Kundenzentrum an.

► Dieses Produkt

Dieses Produkt enthält einen internen Akku. Es darf nicht in ein Feuer geworfen, Hitze ausgesetzt oder in einer Umgebung mit hohen Temperaturen geladen, verwendet oder aufbewahrt werden.

- Nichtbeachtung führt zu Überhitzung, Entzündung oder Explosion des integrierten, wiederaufladbaren Akkus.

Nicht verändern oder reparieren.

- Sonst kann es zu Brand, elektrischem Schlag oder Verletzungen kommen.

→ Zur Reparatur setzen Sie sich mit einem autorisierten Kundenzentrum in Verbindung (Akku-austausch, usw.).

Zerlegen Sie niemals das Produkt, außer wenn Sie es entsorgen.

- Sonst kann es zu Brand, elektrischem Schlag oder Verletzungen kommen.

► Reinigung

Reinigen Sie den Netzstecker und Gerätestecker regelmäßig, um eine Ansammlung von Staub zu vermeiden.

- Nichtbeachtung kann einen Brand durch Isolierungsausfall bei einwirkender Feuchtigkeit verursachen.

Trennen Sie den Adapter ab und wischen Sie die Stecker mit einem trockenen Tuch ab.



VORSICHT

► Schäden an Zähnen und Zahnfleisch vermeiden

Personen, die nicht in der Lage sind damit umzugehen, sollten dieses Gerät nicht verwenden.

Personen, die im Mund wenig Gefühl haben, sollten diesen Apparat nicht benutzen.

- Es kann sonst zu Schäden an Zähnen und Zahnfleisch kommen.

! VORSICHT

Personen, die unter Parodontose leiden, in zahnärztlicher Behandlung sind oder krankheitsähnliche Symptome in ihrem Mund festgestellt haben, sollten vor Gebrauch einen Zahnarzt konsultieren.

- Ansonsten kann es zu Verletzungen an Zähnen und Zahnfleisch kommen.

► Dieses Produkt

Verwenden Sie das Gerät ausschließlich zur oralen Reinigung.

- Bei Nichtbeachtung kann es zu Unfällen oder Verletzungen kommen, wenn der Wasserstrahl auf die Augen, Nase, Ohren, Zunge oder in den Rachenraum gerichtet wird.

Füllen Sie den Tank nicht mit Wasser, das wärmer als 40 °C ist.

- Andernfalls kann es zu Verbrennungen kommen.

Verwenden Sie die Düse nicht gemeinsam mit Ihrer Familie oder anderen Personen.

- Ansonsten kann es zu Infektionen oder Entzündungen kommen.

► Beachten Sie die folgenden Vorsichtsmaßnahmen

Achten Sie darauf, dass kein Metallgegenstände oder Schmutz an Netzstecker oder Gerätestecker anhaften.

- Ansonsten kann es durch einen Kurzschluss zu einem elektrischen Schlag oder Brand kommen.

! Nicht das Gerät und Adapter fallen lassen und setzen Sie sie keinen Schlägen aus.
- Andernfalls kann es zu Verletzungen kommen.

! Berühren Sie die Düsenlagereinheit nicht mit Ihren Fingern und halten Sie das Gerät nicht am Bereich innerhalb der gestrichelten Linie fest, wenn Sie es aufbewahren.

- Ansonsten können Ihre Finger/Hände eingeklemmt werden.

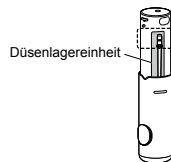

! Wickeln Sie das Netzkabel zur Aufbewahrung nicht um den Adapter.

- Andernfalls kann es passieren, dass das Netzkabel unter der Last bricht und es so zu einem Brand durch Kurzschluss kommt.

! Ziehen Sie den Adapter aus der Netzsteckdose, wenn kein Ladevorgang erfolgt.

- Eine Nichtbefolgung kann einen elektrischen Schlag oder Brand aufgrund eines elektrischen Leckstroms durch die Verschlechterung der Isolierung verursachen.

! Fassen Sie beim Ziehen des Adapters oder Gerätesteckers das betreffende Teil und ziehen Sie nicht am Netzkabel.

- Ansonsten kann es durch einen Kurzschluss zu elektrischen Schlägen oder Brand kommen.

! Reinigen Sie nach dem Gebrauch das Hauptteil, Wassertank und die Düse und trocknen Sie sie. (Siehe Seiten 35 und 37.)

- Nichtbeachtung kann zu Gesundheitsschäden führen, da es zu Schimmel und Bakterienbildung kommen kann.

GEFAHR

Der Akku ist ausschließlich für die Benutzung mit diesem Gerät bestimmt. Verwenden Sie den Akku nicht für andere Geräte. Laden Sie den Akku nicht mehr auf, nachdem er entfernt wurde. Werfen Sie den Akku nicht ins Feuer und setzen Sie ihn nicht Hitze aus.

Schlagen Sie nicht auf den Akku, bauen Sie ihn nicht um oder auseinander und durchstechen Sie sie nicht mit einem Nagel. Lassen Sie die positiv und negativ geladenen Pole nicht mittels metallener Objekte miteinander in Berührung kommen.



Bewahren Sie keinen metallenen Schmuck oder Haarnadeln in der Nähe des Akkus auf.

Verwenden oder belassen Sie den Akku nicht an Orten, wo er hohen Temperaturen ausgesetzt werden kann, wie etwa unter direkter Sonneneinstrahlung oder in der Nähe anderer Wärmequellen.

Ziehen Sie niemals die Hülsen ab.

- Nichtbeachtung führt zu Überhitzung, Zündung oder Explosion.

WARNUNG

Nach der Entfernung des Akkus bewahren Sie diesen außer Reichweite von Kindern auf.



- Es können körperliche Schäden verursacht werden, wenn der Akku verschluckt wird.

Sollte es dazu kommen, verständigen Sie bitte sofort einen Arzt.

Wenn Batterieflüssigkeit ausläuft und mit den Augen in Berührung kommt, die Augen nicht reiben sondern gründlich mit klarem Wasser wie Leitungswasser abspülen.



- Andernfalls kann es zu Augenverletzungen kommen. Verständigen Sie bitte sofort einen Arzt.



VORSICHT



Wenn Batterieflüssigkeit ausläuft und mit Haut oder Kleidung in Berührung kommt, mit klarem Wasser wie Leitungswasser abspülen.
- Andernfalls kann es zu Entzündungen kommen.

Beabsichtigter Gebrauch

- Verwenden Sie das Gerät gemeinsam mit der Zahnbürste. Es ist schwierig, an den Zähnen haftende Beläge oder Zahnstein nur mit dem Wasserstrahl zu entfernen; daher ist eine Zahnbürste zur Reinigung der Zähne erforderlich. Wir empfehlen, das Innere Ihres Munds nach der Zahnreinigung mit dem Wasserstrahl zu spülen.
- Beim anfänglichen Gebrauch der Munddusche können leichte Zahnfleischblutungen auftreten, obwohl Ihr Zahnfleisch gesund zu sein scheint. Der Grund hierfür ist, dass Ihr Zahnfleisch zum ersten Mal Stimulation durch die Munddusche erfährt. Die Blutungen sollten nach einer oder zwei Wochen Gebrauch nachlassen. Sollten die Blutungen länger als zwei Wochen anhalten, kann dies ein Anzeichen dafür sein, dass ein Problem mit Ihrem Zahnfleisch vorliegt, wie beispielsweise Parodontose. Stellen Sie in diesem Fall den Gebrauch der Munddusche ein und suchen Sie Ihren Zahnarzt auf.
- Kein Salz, Mundwasser oder andere Chemikalien in den Wassertank füllen. Andernfalls kann es zu Fehlfunktionen kommen.
- Das Hauptgerät nicht mit einem Trockner oder einem Heizlüfter trocknen. Andernfalls kann es zu Fehlfunktionen oder Verformung der Teile kommen.
- Bewahren Sie das Gerät nach dem Gebrauch an einem Ort mit niedriger Luftfeuchtigkeit auf.

- Wickeln Sie das Gerät in ein Handtuch oder etwas Ähnliches ein, wenn Sie es transportieren. Andernfalls kann Wasser austreten und umliegende Gegenstände befeuchten.
- Laden Sie das Gerät korrekt entsprechend dieser Bedienungsanleitung auf. (Siehe Seiten 31 und 32 „Aufladen“.)
- Dieses Gerät enthält einen Akku, der nur von Fachpersonal ausgetauscht werden kann. Kontaktieren Sie bitte ein autorisiertes Kundenzentrum für die Einzelheiten zur Reparatur.

Bezeichnung der Bauteile

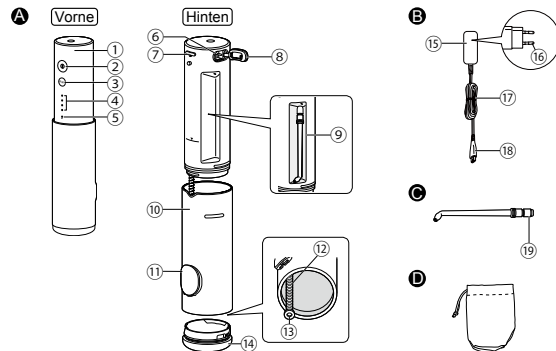

A Hauptgerät

- ① Hauptteil
- ② Netzschalter (Ⓛ)
- ③ Druckstufenschalter
- ④ LED-Anzeige für Wasserdruckstufe (1 bis 4)
- ⑤ Akku-Warnanzeige / Ladestatusanzeige (rot)
- ⑥ Ladeanschluss
- ⑦ Düsenfreigabetaste
- ⑧ Abdeckung des Ladeanschlusses
- ⑨ Düsenlagereinheit
- ⑩ Wassertank
- ⑪ Wassertankklappe
- ⑫ Ansaugschlauch
- ⑬ Filter
- ⑭ Bodendeckel

B Netzadapter (RE7-87)

- ⑮ Adapter
- ⑯ Netzstecker
- ⑰ Netzkabel
- ⑱ Gerätestecker

C Ultraschall-Wasserstrahldüse (x 1)

- Die Düse ist ein Verbrauchsteil.
- ⑱ Düseneinführungs-Anschluss

Zubehör

Ⓛ Aufbewahrungstasche

Hinweis

Es kann sich im Inneren des Hauptgeräts Feuchtigkeit bilden (Wassertank und Ansaugschlauch) die von verbleibendem destilliertem Wasser stammt, das für die Produktprüfung verwendet wurde.

Aufladen

- Wischen Sie den Ladeanschluss vor dem Gebrauch trocken, wenn sich Wassertropfen darin befinden.

1 Schließen Sie den Netzadapter an.

- 1 Öffnen Sie die Abdeckung des Ladeanschlusses und schließen Sie den Gerätestecker an den Ladeanschluss des Hauptteils an.
- 2 Schließen Sie den Adapter an eine Netzsteckdose an.

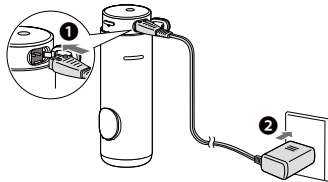

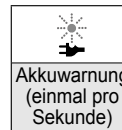

► Informationen zur Lade-Erinnerungsfunktion

- Das Gerät muss während des Gebrauchs aufgeladen werden, wenn die Akku-Warnanzeige / Ladestatusanzeige (rot) blinkt (einmal pro Sekunde).
- Wenn das Gerät bei geringer Akku-Restladung mit dem Netzschalter „⓪“ ausgeschaltet wird, geht die Akku-Warnanzeige nach 5 Sekunden aus.



(Blinken )

► Anzeige während des Aufladens

		
Ladevorgang läuft	Ladevorgang abgeschlossen	Ladevorgang abnormal (Zweimaliges rotes Blinken pro Sekunde)

(An ● Aus ○)

(Blinken )

► Prüfung auf abgeschlossenen Ladevorgang

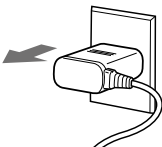

- Wenn Sie den Netzstecker abziehen und dann wieder anschließen, und dabei  (die Akku-Warnanzeige / Ladestatusanzeige) aufleuchtet und 5 Sekunden später wieder erlischt, ist der Ladevorgang abgeschlossen.

2 Ziehen Sie nach abgeschlossenem Ladevorgang aus Sicherheitsgründen und zum Senken des Energieverbrauchs den Netzstecker.



- Trennen Sie den Gerätestecker vom Ladeanschluss und schließen Sie anschließend die Abdeckung des Ladeanschlusses.
- Längeres Laden des Akkus beeinträchtigt seine Leistung nicht.
- ▶ **Betriebszeit nach einer Vollladung Ca. 10 Minuten***
(Bei Einstellung der Wasserdruckstufe auf 4)
- * Die Zeit variiert je nach Umgebungstemperatur und Einsatzbedingungen.
- Der Ladevorgang ist nach ca. 1 Stunde abgeschlossen.
(Die Ladezeit kann je nach Akku-Restspannung variieren.)

Hinweise

- Beim erstmaligen Gebrauch des Geräts oder nach einem längeren Nichtgebrauch von mehr als 6 Monaten kann die Ladezeit anders ausfallen.
Beachten Sie außerdem, dass  (die Ladestatusanzeige) beim Aufladen anfänglich möglicherweise einige Minuten lang nicht leuchtet, dann aber im Verlauf des Ladevorgangs aufleuchtet.
- Der empfohlene Umgebungstemperaturbereich zum Aufladen ist 10 °C bis 35 °C. Bei extrem hohen oder tiefen Temperaturen kann das Aufladen länger dauern, oder  blinkt schnell, und der Akku wird unter Umständen nicht richtig geladen.

Wie das Gerät zu verwenden ist

1 Ziehen Sie das Hauptteil ab, während Sie es drehen, und setzen Sie anschließend die Düse ein.

- 1 Öffnen Sie den Wassertankdeckel.
 - Wenn dieser geschlossen ist, lässt sich das Hauptteil schwerer abziehen.
- 2 Ziehen Sie das Hauptteil bis zur Markierung "▼".
 - Beachten Sie, dass die Düse aus der Düsenlagereinheit herauspringen kann.
- 3 Bringen Sie die Düse an und halten Sie dabei das Hauptteil fest.
 - Stecken Sie sie fest rein, bis sie einrastet.

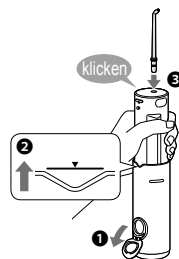

2 Füllen Sie den Wassertank mit Wasser.

- 1 Füllen Sie den Tank mit Wasser, während Sie das Hauptgerät waagrecht halten.
 - Nicht über den max. Füllstand einfüllen.
- 2 Schließen Sie den Wassertankdeckel.
 - Verwenden Sie immer frisches und möglichst lauwarmes Leitungswasser.
 - Sollten Sie das Leitungswasser als zu kalt empfinden, verwenden Sie lauwarmes Wasser mit einer Temperatur von nicht mehr als 40 °C.

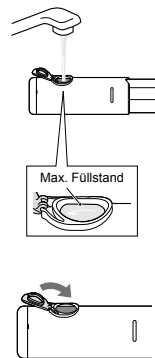

► Falls der Wassertankdeckel sich lösen sollte

- Bringen Sie die Kerbe des Wassertankdeckels mit dem vorstehenden Teil der Einfüllöffnung zur Deckung und drücken Sie auf den Deckel, bis er mit einem Klicken einrastet.

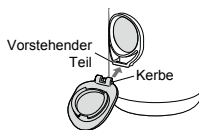

3 Wählen Sie durch Drücken des Druckstufenschalters den gewünschten Wasserdruck.

- Wenn Sie den Druckstufenschalter drücken, wird der zuletzt verwendete Wasserdruck automatisch ausgewählt. Bei jedem weiteren Druck auf den Druckstufenschalter ändert sich der Wasserdruck wie folgt: 1 (schwach) → 2 → 3 → 4 (stark) → 1...

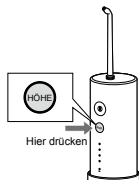

- Stark (Wasserdruckhöhe 4)
-
-
-
- Schwach (Wasserdruckhöhe 1)

► Anmerkung zur Wasserdruck-Speicherfunktion Die zuletzt gewählte Wasserdruckstufe wird gespeichert und beim nächsten Gebrauch des Geräts wieder vorgegeben.

- Wenn das Gerät längere Zeit nicht verwendet wurde, oder wenn der Akku erschöpft ist, wird wieder Wasserdruckstufe 1 vorgegeben.

4 Reinigen Sie das Innere Ihres Munds mit dem Wasserstrahl.

- 1 Setzen Sie die Düse im Mund an.
 - 2 Schließen Sie Ihren Mund leicht.
 - 3 Schalten Sie das Gerät mit dem Netzschalter „I“ ein.
- Sie können den Wasserdruck durch Drücken des Druckstufenschalters ändern, auch während die Munddüse in Betrieb ist.

◊ Punkt 1 /
Bleiben Sie mit dem Gesicht über dem Waschbecken.



※ Die Verwendung im Bad ist ebenfalls möglich.

- Bei zu starker Neigung des Hauptgeräts kommt kein Wasser aus der Düse.
- **Das Gerät kann mit einem vollständig gefüllten Wassertank etwa 40 Sekunden lang betrieben werden.**
(Bei Einstellung auf Wasserdruckstufe 4)

Hinweise

- Das Gerät funktioniert nicht, wenn es an eine Netzsteckdose angeschlossen ist.
- Beim ersten Gebrauch drücken Sie zunächst probeweise den Netzschalter „①“, um die Wasserdruckstufe des erzeugten Wasserstrahls zu prüfen. (Verwenden Sie das Gerät zunächst mit Wasserdruckstufe 1.)
- Das Gerät arbeitet bei einer Umgebungstemperatur von ungefähr 5 °C oder weniger möglicherweise nicht.
- Drücken Sie die Düsen Spitze nicht zu fest gegen die Zähne oder das Zahnfleisch.
- Wenn Sie das Gefühl haben, dass die Duschstärke zu hoch ist, schalten Sie das Gerät mit dem Netzschalter „①“ aus und verwenden Sie es mit der Wasserdruckstufe 1.
- Schalten Sie das Gerät bei leerem Wassertank nicht mit dem Netzschalter „①“ ein, außer Sie möchten das Innere des Hauptgeräts trocknen. (Dies könnte eine Funktionsstörung verursachen.)

Hinweise zur Pflege

- Reinigen Sie mit der Ultraschall-Wasserstrahldüse jeden Winkel der Bereiche, die mit der Zahnbürste schwer erreichbar sind.
- Variieren Sie die Art des Gebrauchs und der Bewegung des Geräts je nach Verwendungszweck und den zu rei-nigenden Bereichen.
- Spülen Sie die Bereiche mit empfindlichem Zahnfleisch mit einem schwächeren Wasserstrahl.

■ Wie das Gerät zu verwenden ist

► Reinigen der Zahnzwischenräume

- Richten Sie den Wasserstrahl auf den Zahnzwischenraum.
- Direkt von den vorderen und hinteren Seiten der Zähne.



► Reinigung von Parodontaltaschen

- Richten Sie den Wasserstrahl auf den Raum zwischen Zähnen und Zahnfleisch.
- Fahren Sie mit dem Wasserstrahl langsam über das Zahnfleisch.
- Reinigen Sie die Vorder- und Rückseite der Zähne und auch hinter den Backenzähnen.



► Zahnfleischpflege

- Stimulieren Sie das Zahnfleisch.



► Für Bereiche mit Zahnspangen

- Richten Sie den Wasserstrahl auf den Bereich rund um Zahnspange und Brücke.



Stärkere Wasserstrahlen sollten zum gründlichen Spülen verwendet werden, um Beläge und Zahnstein aus „Zahnezwischenräumen“ und „Zahnfleischtaschen“ zu entfernen, die mit der Zahnbürste schwer erreichbar sind.

Nach dem Gebrauch

Bitte säubern Sie das Gerät nach jedem Gebrauch.

- 1** Um ein Verspritzen von Wasser zu vermeiden, schalten Sie das Gerät mit dem Netzschalter „①“ aus, während die Düse sich noch in Ihrem Mund befindet.



- 2** Aus Hygienegründen sollten Sie den Wassertank entleeren und das restliche Wasser aus dem Hauptgerät ausgießen.

- 1** Öffnen Sie die Wassertankklappe und gießen Sie das restliche Wasser aus.
 - Achten Sie darauf, das restliche Wasser nach jedem Gebrauch auszugießen.

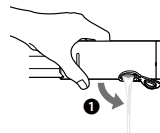

- 2** Schalten Sie das Gerät mit dem Netzschalter „①“ ein, um das restliche Wasser im Hauptgerät zu entleeren.

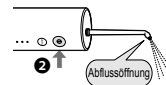

- 3** Schalten Sie das Gerät mit dem Netzschalter „①“ aus, wenn kein Wasser mehr herauskommt.

3 Entfernen Sie den Bodendeckel und waschen Sie das Hauptteil (als Ganzes) sowie das Innere des Tanks.

- ① Entfernen Sie die Düse und drücken Sie gleichzeitig die Düsenfreigabetaste.
- ② Entfernen Sie den Wassertank vom Hauptgerät und nehmen Sie den Bodendeckel ab.

► Entfernen des Bodendeckels

- a) Drehen Sie den Bodendeckel, bis die Markierung „■“ auf dem Wassertank an der Markierung „■“ des Bodendeckels ausgerichtet ist.
 - b) Entfernen Sie den Bodendeckel.
- ③ Reinigen Sie ihn mit Wasser.
- Achten Sie darauf, das Gerät beim Entleeren nicht gegen das Waschbecken oder Ähnliches zu stoßen.

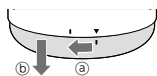

4 Bewahren Sie das Gerät nach dem Trocknen auf.

- ① Wischen Sie das Wasser mit einem Handtuch oder dgl. ab und lassen Sie die Teile im Schatten an einem gut belüfteten Ort trocknen.



② Bewahren Sie die Düse und das Hauptgerät auf.

- Bringen Sie den Bodendeckel am Wassertank an.
- Achten Sie darauf, dass Ihre Finger nicht im Bereich  der Düsenlagereinheit eingeklemmt werden.

► Anbringen des Bodendeckels

- a) Richten Sie die Markierung „■“ auf dem Wassertank an der Markierung „■“ auf dem Bodendeckel aus und bringen Sie den Bodendeckel an.
- b) Drehen Sie den Bodendeckel, bis die Markierung „■“ an der Markierung „▼“ des Wassertanks ausgerichtet ist.

► Falls der Gummiring des Bodendeckels sich lösen sollte

- Halten Sie den gewölbten Teil des Gummiring so, dass er nach außen zeigt, und setzen Sie den Gummiring auf den Bodendeckel auf.

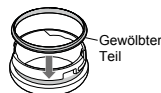
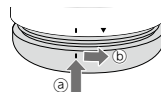
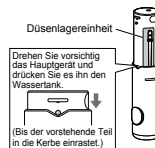

Hinweise

- Verwenden Sie zum Waschen lauwarmes Wasser, das nicht wärmer als 50 °C sein darf.
- Verwenden Sie ein neutrales Geschirrspülmittel und spülen Sie nach der Reinigung gründlich mit Wasser um sicherzustellen, dass kein Spülmittel verbleibt.
- Verwenden Sie niemals Verdünner, Benzin oder Alkohol. (Diese Mittel können eine Funktionsstörung sowie Risse und Verfärbungen an Teilen verursachen.)
- Der Wassertank und der Bodendeckel können in einer Geschirrspülmaschine gewaschen werden.

► Bei zu schwachem Wasserstrahl

Entfernen Sie Schmutz vom Filter (an der Spitze des Ansaugschlauchs).

Filter

Bürsten Sie ihn vorsichtig mit einer weichen Bürste.

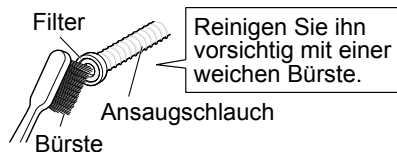

Häufig gestellte Fragen

	Frage	Antwort
Akku	Verbraucht sich der Akku, wenn er lange Zeit nicht in Gebrauch ist?	► Wenn das Gerät länger als 6 Monate nicht verwendet wird, laden Sie den Akku bitte alle 6 Monate auf, da der Akku andernfalls Schaden nehmen könnte.
	Kann der Akku vor jedem Gebrauch aufgeladen werden?	► Dieses Gerät nutzt einen Lithium-Ionen-Akku. Daher wird die Lebensdauer des Akkus nicht beeinträchtigt, selbst wenn er nach jedem Gebrauch aufgeladen wird.

Fehlersuche

Deutsch

	Problem	Mögliche Ursache	Handlung
Beim Aufladen	Die Akku-Warnanzeige / Ladestatusanzeige ○ ➔ leuchtet nicht auf.	▶ Das Gerät wurde gerade erst erworben oder längere Zeit nicht verwendet.	▶ Laden Sie das Gerät weiter auf, die Anzeige wird nach einiger Zeit aufleuchten. (Siehe Seite 32.)
		▶ Das Hauptgerät sitzt nicht fest auf dem Ladeständer.	▶ Vergewissern Sie sich, dass der Gerätestecker festen Kontakt mit dem Ladeanschluss hat und die Akku-Warnanzeige / Ladestatusanzeige leuchtet. (Siehe Seite 31.)
	Die Ladestatusanzeige blinkt schnell (zweimal pro Sekunde).	▶ Die Umgebungstemperatur beim Aufladen ist zu tief oder zu hoch.	▶ Bitte laden Sie den Akku innerhalb des empfohlenen Temperaturbereichs von 10 °C bis 35 °C. Sollte die Anzeige blinken, obwohl Sie bei einer Temperatur innerhalb des empfohlenen Temperaturbereichs laden, beauftragen Sie Ihren Händler oder einen Kundendienst mit der Instandsetzung.
	Das Gerät kann voll geladen nur einige Minuten lang betrieben werden.	▶ Das Hauptgerät sitzt nicht fest auf dem Ladeständer.	▶ Vergewissern Sie sich, dass der Gerätestecker festen Kontakt mit dem Ladeanschluss hat und die Akku-Warnanzeige / Ladestatusanzeige leuchtet. (Siehe Seite 31.)
	▶ Der Akku hat das Ende seiner Lebensdauer (ca. 3 Jahre) erreicht.	▶ Lassen Sie den Akku durch Ihren Händler oder einen autorisierten Kundendienst austauschen.	

	Problem	Mögliche Ursache	Handlung
Beim Gebrauch	Das Gerät arbeitet nicht.	<ul style="list-style-type: none"> ▶ Der Akku hat das Ende seiner Lebensdauer (ca. 3 Jahre) erreicht. ▶ Das Gerät wird bei einer Temperatur von etwa 5 °C oder darunter verwendet. 	<ul style="list-style-type: none"> ▶ Lassen Sie den Akku durch Ihren Händler oder einen autorisierten Kundendienst austauschen. ▶ Verwenden Sie das Gerät bei einer Umgebungstemperatur von etwa 5 °C oder höher.
	Der Wasserstrahl ist zu schwach.	<ul style="list-style-type: none"> ▶ Die Düse ist verstopft. Der Düsenmund ist gequetscht. ▶ Der Filter ist verstopft. 	<ul style="list-style-type: none"> ▶ Ersetzen Sie die Düse durch eine neue. ▶ Entfernen Sie Schmutz vom Filter. (Siehe Seite 37.)
	Es wird kein Wasserstrahl erzeugt.	<ul style="list-style-type: none"> ▶ Das Hauptgerät wird zu stark geneigt. 	<ul style="list-style-type: none"> ▶ Bitte achten Sie bei der Verwendung darauf, das Hauptgerät senkrecht zu halten. (Siehe Seite 33.) 
	Die Düse ist schwer einzusetzen.	<ul style="list-style-type: none"> ▶ Das Ansaugen von Wasser kann einige Zeit dauern. 	<ul style="list-style-type: none"> ▶ Füllen Sie Wasser in den Düsenanschluss (a), setzen Sie die Düse ein und schalten Sie den Netzschalter ein. 
	Wasser leckt vom Bodendeckel.	<ul style="list-style-type: none"> ▶ Der Gummiring des Bodendeckels ist nicht ordnungsgemäß befestigt. 	<ul style="list-style-type: none"> ▶ Befestigen Sie ihn ordnungsgemäß. (Siehe Seite 36.)
		<ul style="list-style-type: none"> ▶ ▶ ▶ ▶ ▶ ▶ ▶ 	<ul style="list-style-type: none"> ▶ Füllen Sie Wasser in den Düseneinführungs-Anschluss (b) ein.

Wenn die Probleme immer noch nicht gelöst werden können, wenden Sie sich an das Geschäft, wo Sie das Gerät erworben haben, oder an einen Kundendienst, der von Panasonic zur Reparatur autorisiert wurde.

Akkulebensdauer

Ca. 3 Jahre. Der Akku hat möglicherweise das Ende seiner Lebensdauer erreicht, wenn die Betriebszeit auch bei voller Ladung drastisch nachlässt.

(Die Akkulebensdauer kann abhängig von den Anwendungs- und Aufbewahrungsbedingungen variieren.)

Entnehmen des integrierten Akkus

Entnehmen Sie den internen Akku, bevor Sie das Gerät entsorgen.

Der Akku muss vorschriftsmäßig entsorgt werden. Achten Sie darauf, dass der Akku an einem offiziell dafür vorgesehenen Ort entsorgt wird, wenn es einen in Ihrem Land gibt.

Die folgende Abbildung darf nur verwendet werden, wenn das Gerät entsorgt wird. Sie darf nicht zur Reparatur verwendet werden. Wenn Sie das Gerät selbst auseinandernehmen, wird es nicht länger wasserdicht sein, was dazu führt, dass es nicht richtig funktioniert.

- Trennen Sie das Gerät vom Netzadapter, drücken Sie den Netzschalter, um den Strom einzuschalten und lassen Sie das Gerät eingeschaltet, bis der Akku vollständig entladen ist.

- Führen Sie die Schritte ① bis ⑦ aus, um das Hauptgerät mit einem Schraubendreher zu zerlegen und den Akku herauszunehmen.
- Isolieren Sie die Klemmen \oplus und \ominus mit Klebeband. (Dies soll ein Kurzschließen der Klemmen verhüten).

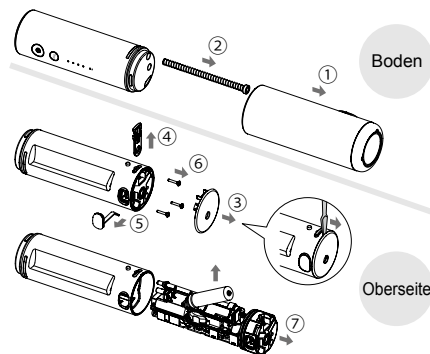

Umweltschutz und Recycling

Dieses Gerät enthält einen Lithium-Ionen-Akku. Stellen Sie bitte sicher, dass Sie den Akku an einem offiziell dafür vorgesehenen Ort entsorgen, wenn ein solcher in Ihrer Region vorhanden ist.

Spezifikationen

Stromversorgung	Siehe Namensschild auf dem Produkt (automatische Spannungskonvertierung)
Ladezeit	Ca. 1 Stunde
Betriebszeit	STUFE 4: Ca. 10 Minuten (bei 20 °C und voll geladen)
Tankvolumen	Ca. 150 mL (Für eine Betriebszeit von ca. 40 Sekunden, bei Einstellung der Stufe des Wasserdrucks auf 4.)
Abmessungen	Ca. 30,9 cm (oder 23,4 cm bei nicht befestigter Düse) (H) x 5,2 cm (B) x 5,7 cm (T) Bei Lagerung: Ca. 15,4 cm (H) x 5,2 cm (B) x 5,7 cm (T)
Gewicht	Hauptteil: Ca. 240 g (einschließlich Düse)
Durch die Luft übertragener akustischer Schall	62 (dB (A) re 1 pW)

Dieses Gerät ist ausschließlich für die private Verwendung vorgesehen.

Weitere Informationen zur Energieeffizienz des Produktes entnehmen Sie bitte unserer Webseite, www.panasonic.com, indem Sie die Modellnummer in der Suchmaske eingeben.

Auswechseln der Düse (separat erhältlich)

► Ultraschall-Wasserstrahldüse

- Wenn die Düsenspitze verformt ist, ersetzen Sie bitte die Düse durch eine Neue.
- Die Düse ist aus hygienischen Gründen etwa einmal alle 6 Monate zu ersetzen, auch wenn sie nicht verformt ist.



Neue Düse (Spitze)



Deformierte und verfärbte Düse (Spitze)

Artikelnummer	Austausch der Düse für EW-DJ4B	
WEW0986	Ultraschall-Wasserstrahldüse	

Entsorgung von Altgeräten und Batterien

Nur für die Europäische Union und Länder mit Recyclingsystemen



Dieses Symbol, auf den Produkten, der Verpackung und/oder den Begleitdokumenten, bedeutet, dass gebrauchte elektrische und elektronische Produkte sowie Batterien nicht in den allgemeinen Hausmüll gegeben werden dürfen.

Bitte führen Sie alte Produkte und verbrauchte Batterien zur Behandlung, Aufarbeitung bzw. zum Recycling gemäß den gesetzlichen Bestimmungen den zuständigen Sammelpunkten zu. Endnutzer sind in Deutschland gesetzlich zur Rückgabe von Altbatterien an einer geeigneten Annahmestelle verpflichtet. Batterien können im Handelsgeschäft unentgeltlich zurückgegeben werden. Indem Sie diese Produkte und Batterien ordnungsgemäß entsorgen, helfen Sie dabei, wertvolle Ressourcen zu schützen und eventuelle negative Auswirkungen, insbesondere beim Umgang mit lithiumhaltigen Batterien, auf die menschliche Gesundheit und die Umwelt zu vermeiden.

Für mehr Informationen zu Sammlung und Recycling, wenden Sie sich bitte an Ihren örtlichen Abfallentsorgungsdienstleister.

Gemäß Landesvorschriften können wegen nicht ordnungsgemäßer Entsorgung dieses Abfalls Strafgerlder verhängt werden.

Hinweis für das Batteriesymbol (Symbol unten):

Dieses Symbol kann in Kombination mit einem chemischen Symbol abgebildet sein. In diesem Fall erfolgt dieses auf Grund der Anforderungen derjenigen Richtlinien, die für die betreffende Chemikalie erlassen wurden.



Mode d'emploi Hydropulseur rechargeable (Utilisation domestique) Modèle No EW-DJ4B

Table des matières

Consignes de sécurité	46	Dépannage	58
Usage prévu	49	Durée de vie de la batterie	60
Identification des pièces	50	Retrait de la batterie rechargeable intégrée.....	60
Charge.....	51	Spécifications	61
Utilisation	52	Changement de la canule (vendue séparément)	61
Zones de soin	54		
Après utilisation	55		
Questions - Réponses	57		

Merci d'avoir choisi ce produit Panasonic.

Avant de faire fonctionner cet appareil, veuillez lire toutes les instructions et les conserver pour une utilisation ultérieure.

Avertissement

- Ne pas tremper l'adaptateur secteur dans l'eau ou le nettoyer avec de l'eau.
Ceci pourrait provoquer un choc électrique ou un incendie dû à un court-circuit.
- Toujours débrancher l'adaptateur de la prise de courant lors du nettoyage de l'adaptateur secteur.
Sinon, ceci pourrait provoquer un choc électrique ou des blessures.
- Le cordon d'alimentation ne peut pas être remplacé. Si le cordon d'alimentation est endommagé, l'adaptateur secteur doit être mis au rebut.
Sinon, ceci risque de causer un accident ou des blessures.
- Les hydropulseurs peuvent être utilisés sous surveillance par des enfants d'au moins 8 ans et des personnes aux capacités physiques, sensorielles ou mentales réduites ou manquant d'expérience et de connaissances.

- Les hypopulseurs doivent être utilisés avec de l'eau froide ou tiède ou des solutions spécifiques définies dans les instructions du fabricant.
- Les enfants ne doivent pas jouer avec l'appareil.
- Ne pas utiliser autre chose que l'adaptateur secteur fourni pour quelque usage que ce soit. Et ne pas utiliser un autre produit avec l'adaptateur secteur. (Voir page 50.)
Ceci risque de provoquer des brûlures ou un incendie en raison d'un court-circuit.
- Le symbole suivant indique qu'une unité d'alimentation électrique détachable spécifique est nécessaire pour raccorder l'appareil électrique au réseau d'alimentation. La référence du type d'unité d'alimentation électrique est indiquée près du symbole.



Consignes de sécurité

Afin de réduire le risque de blessure, de choc électrique, d'incendie ou de dégâts à la propriété, respectez toujours les consignes de sécurité suivantes.

Explication des symboles

Les symboles suivants sont utilisés pour répertorier et décrire le niveau de risque, de blessures et de dommages à la propriété pouvant être causés lorsque les consignes sont ignorées et que l'appareil n'est pas utilisé de manière conforme.



DANGER

Signale un danger potentiel pouvant entraîner des blessures graves ou la mort.



AVERTISSEMENT

Signale un danger potentiel qui peut entraîner des blessures graves ou la mort.



ATTENTION

Signale un danger susceptible d'entraîner des blessures mineures ou des dégâts matériels.

Les symboles suivants sont utilisés pour répertorier et décrire le type de consignes à observer.



Ce symbole est utilisé pour avertir les utilisateurs qu'il s'agit d'une procédure de fonctionnement spécifique qui ne doit pas être effectuée.



Ce symbole est utilisé pour avertir les utilisateurs qu'il s'agit d'une procédure de fonctionnement spécifique qui doit être suivie afin de pouvoir utiliser l'appareil en toute sécurité.



AVERTISSEMENT

► Prévention des accidents

Ne pas le ranger dans un endroit à portée des enfants. Ne pas les laisser l'utiliser.



- Ceci risque de provoquer un accident ou des blessures en raison de l'ingestion accidentelle de pièces démontables.

► Alimentation

Ne pas brancher l'adaptateur ou la fiche de l'appareil dans une prise de courant ni le débrancher avec les mains humides.



- Ceci pourrait entraîner un choc électrique ou des blessures.

Ne pas placer l'adaptateur secteur au-dessus ou à proximité d'un lavabo ou d'une baignoire remplis d'eau.

Ne pas utiliser lorsque l'adaptateur secteur est endommagé ou lorsque le raccord à la prise de courant est desserré.



Ne pas endommager, modifier, plier de force, tirer, entortiller ou envelopper le cordon d'alimentation. Et ne pas placer d'objet lourd sur le cordon d'alimentation ni le pincer.

- Ceci pourrait provoquer un choc électrique ou un incendie dû à un court-circuit.

Ne pas utiliser une tension nominale supérieure à celle de la prise ou du câble secteur.



- Dépasser la tension nominale en connectant trop de fiches d'alimentation dans une prise de secteur peut entraîner un incendie dû à une surchauffe.



AVERTISSEMENT

S'assurer de toujours faire fonctionner l'appareil par le biais d'une source d'alimentation électrique dont la tension correspond à la tension nominale indiquée sur l'adaptateur secteur. Insérer à fond l'adaptateur.

- Sinon, ceci pourrait provoquer un incendie ou un choc électrique.

► En cas d'anormalité ou de dysfonctionnement

Cesser immédiatement d'utiliser l'appareil et retirer l'adaptateur secteur en cas d'anomalie ou de dysfonctionnement.

- Sinon, ceci pourrait provoquer un incendie, un choc électrique ou des blessures.

<En cas d'anomalie ou de défaillance>

• **L'appareil principal, l'adaptateur ou le cordon d'alimentation sont déformés ou anormalement chauds.**

• **L'appareil principal, l'adaptateur ou le cordon d'alimentation sentent le brûlé.**

• **Un bruit anormal est constaté au cours de l'utilisation ou du chargement de l'appareil principal, de l'adaptateur ou du cordon d'alimentation.**

- Faire immédiatement vérifier ou réparer l'appareil dans un centre de service agréé.

► Ce produit

Ce produit dispose d'une batterie rechargeable intégrée. Ne pas la jeter dans le feu, l'exposer à la chaleur, ni la charger, l'utiliser ou la laisser dans un environnement à la température élevée.

- Tout manquement à ce qui précède peut entraîner une surchauffe, une inflammation ou une explosion de la batterie rechargeable intégrée.



Ne pas modifier, ni réparer l'appareil.

- Ceci pourrait provoquer un incendie, un choc électrique ou des blessures.

→ Contacter un centre de service agréé pour les réparations (remplacement de la batterie, etc.).



Ne jamais démonter l'appareil, sauf lors de sa mise au rebut.

- Ceci pourrait provoquer un incendie, un choc électrique ou des blessures.

► Nettoyage

Nettoyer régulièrement la fiche d'alimentation et la fiche de l'appareil pour éviter l'accumulation de poussière.



- Sinon, cela pourrait déclencher un incendie dû à un défaut d'isolement provoqué par l'humidité.

Débrancher l'adaptateur et l'essuyer avec un chiffon sec.



ATTENTION

► Protection des dents et des gencives

Les personnes qui ne sont pas en mesure de faire fonctionner cet appareil ne doivent pas l'utiliser.



Les personnes avec une faible perception orale ne doivent pas utiliser cet appareil.

- Ceci risque de causer des blessures ou d'endommager les dents ou les gencives.

⚠ ATTENTION

Les personnes souffrant d'une maladie parodontale, qui ont suivi un traitement dentaire ou qui s'inquiètent de symptômes à l'intérieur de leur bouche doivent consulter un dentiste avant utilisation.

- Sinon, ceci risque de causer des blessures ou d'endommager les dents ou gencives.

► Ce produit

Ne l'utiliser que pour l'hygiène bucco-dentaire.

- Cela pourrait entraîner un accident ou des blessures si le jet d'eau est dirigé vers les yeux, le nez, les oreilles, la langue ou la gorge.

Ne remplissez pas le réservoir avec de l'eau à plus de 40 °C.

- Ceci pourrait provoquer des brûlures.

Ne pas partager la canule avec votre famille ou d'autres personnes.

- Ceci risque de provoquer une infection ou une inflammation.

► Précautions à prendre

Ne pas laisser d'objets en métal ou de déchets adhérer à la fiche d'alimentation ou la fiche de l'appareil.

- Ceci pourrait provoquer un choc électrique ou un incendie dû à un court-circuit.

Ne pas le laisser tomber ou le soumettre à un choc.

- Ceci pourrait provoquer des blessures.

Ne mettez pas vos doigts sur l'unité de rangement de la canule et ne tenez pas avec votre main la partie située sur la ligne pointillée lors du rangement.

- Vous risquez de vous faire pincer les doigts ou la main.

Unité de rangement
de la canule



Ne pas enrouler le cordon d'alimentation autour de l'adaptateur secteur lors du rangement.

- Ceci risque de rompre le fil du cordon d'alimentation avec la charge, et causer un incendie dû à un court-circuit.

Débrancher l'adaptateur de la prise de courant lorsqu'on ne le charge pas.

- Sinon, ceci pourrait provoquer un choc électrique ou un incendie dû à une fuite électrique résultant d'une détérioration de l'isolement.

Débrancher l'adaptateur ou l'appareil en tenant sa fiche plutôt qu'en tirant sur le cordon d'alimentation.

- Sinon, ceci pourrait provoquer un choc électrique ou un incendie dû à un court-circuit.

Après utilisation, nettoyer le corps principal, le réservoir d'eau et la canule et les sécher. (Voir pages 55 et 57.)

- Sinon, ceci pourrait affecter votre santé en raison de la propagation de moisissures et de bactéries.

DANGER

La batterie rechargeable s'utilise uniquement avec cet appareil. Ne pas utiliser la batterie avec un quelconque autre appareil.

Ne pas recharger la batterie une fois qu'elle a été retirée de l'appareil.

Ne pas la jeter au feu ou la soumettre à une source de chaleur.

Ne pas la soumettre à un choc, la démonter, la modifier ou la percer avec un clou.



Ne pas laisser les bornes positives et négatives de la batterie entrer en contact l'une avec l'autre via des objets en métal.

Ne pas ranger ou transporter la batterie avec des bijoux métalliques, comme des colliers ou des épingles à cheveux.

Ne pas utiliser ou laisser la batterie dans un endroit où elle sera exposée à des températures élevées, comme en plein soleil ou à proximité d'autres sources de chaleur.

Ne jamais enlever la protection de la batterie.

- Tout manquement à ce qui précède peut entraîner une surchauffe, une inflammation ou une explosion de l'appareil.

AVERTISSEMENT

Une fois la batterie rechargeable retirée, ne pas la laisser à portée des enfants ou des nourrissons.



- En cas d'absorption accidentelle, la batterie est nocive pour le corps. En pareil cas, consulter un médecin immédiatement.

Si le liquide en provenance de la batterie fuit et entre en contact avec les yeux, ne pas frotter et rincer soigneusement avec de l'eau propre, comme l'eau du robinet.



- Le non-respect de cette consigne peut causer des lésions oculaires. Consultez immédiatement un médecin.

ATTENTION

Si du liquide en provenance de la batterie fuit et entre en contact avec la peau ou les vêtements, rincer à l'eau propre, comme l'eau du robinet.



- Le non-respect de cette consigne peut provoquer une inflammation.

Usage prévu

- Veuillez utiliser l'appareil avec une brosse à dents. Il est difficile d'éliminer le tartre ou le calcul dentaire fixé à la surface de la dent par un simple jet d'eau, il faut donc utiliser une brosse à dents pour brosser les dents. Nous vous recommandons de rincer l'intérieur de votre bouche avec le jet d'eau après vous être brossé les dents.
- Lorsque vous commencez à utiliser l'hydropulseur, vous pouvez constater de légers saignements au niveau des gencives, même si vos gencives peuvent être en bonne santé. C'est parce que vos gencives reçoivent pour la première fois une stimulation de l'hydropulseur. Le saignement devrait s'arrêter après une ou deux semaines d'utilisation. Si les saignements persistent pendant plus de deux semaines, cela peut être le signe d'une condition anormale de vos gencives, comme une maladie parodontale. Dans ce cas, cessez d'utiliser l'hydropulseur et consultez un dentiste.
- Ne pas mettre du sel, du bain de bouche ou d'autres produits chimiques dans le réservoir d'eau. Ceci pourrait provoquer un dysfonctionnement.
- Ne pas sécher l'appareil principal avec un sèche-cheveux ou un radiateur soufflant. Ceci risque de causer un dysfonctionnement ou une déformation des pièces.

- Ranger l'appareil dans un emplacement avec une faible humidité après utilisation. Laisser l'appareil dans une salle de bain risque de causer des dysfonctionnements.
- Enveloppez l'appareil dans une serviette ou autre lorsque vous le transportez avec vous. Sinon, l'eau risque de s'écouler et de mouiller les objets environnants.
- Recharger l'appareil correctement conformément à ses consignes d'utilisation. (Voir « Charge » aux pages 51 et 52.)
- Cet appareil contient une batterie qui ne peut être remplacée que par du personnel qualifié. Veuillez contacter un centre de service agréé pour les détails de la réparation.

Identification des pièces

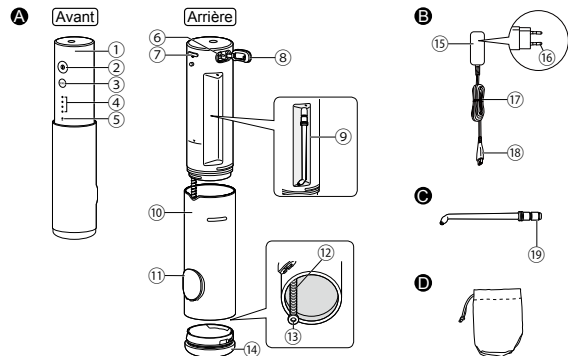

A Appareil principal

- 1 Corps principal
- 2 Bouton de mise en marche (ⓘ)
- 3 Bouton de sélection de mode
- 4 Indicateur LED du niveau de pression d'eau (1 à 4 niveaux)
- 5 Indicateur de batterie faible / d'état de charge (rouge)
- 6 Prise de chargement
- 7 Bouton de libération de la canule
- 8 Couvercle de la prise de chargement
- 9 Unité de rangement de la canule
- 10 Réservoir d'eau
- 11 Couvercle du réservoir d'eau
- 12 Tuyau d'aspiration
- 13 Filtre
- 14 Couvercle inférieur

B Adaptateur secteur (RE7-87)

- 15 Adaptateur
- 16 Fiche d'alimentation
- 17 Cordon d'alimentation
- 18 Fiche de l'appareil

C Canule à jet d'eau ultrasonique (× 1)

- La buse est un consommable.
- 19 Port d'insertion de la canule

Accessoire

D Pochette

Remarque

Il peut rester de l'humidité à l'intérieur de l'appareil principal (réservoir d'eau et tuyau d'aspiration) laissée par l'eau distillée utilisée pour tester le produit.

Charge

- Essuyez la prise de chargement avant de l'utiliser si elle contient des gouttes d'eau.

1 Raccordez l'adaptateur secteur.

- 1 Ouvrez le couvercle de la prise de chargement, puis insérez la fiche de l'appareil dans la prise de chargement de l' corps principal.
- 2 Insérez l'adaptateur dans une prise de courant.

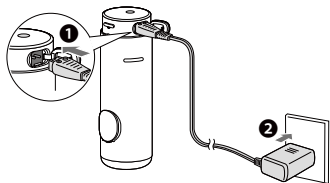

► À propos de la fonction de rappel de la charge

- Pendant l'utilisation, la charge est nécessaire lorsque l'indicateur de batterie faible / d'état de charge (rouge) clignote (une fois par seconde).
- Après avoir éteint le bouton de mise en marche « ① » lorsque la batterie n'a plus qu'une faible charge, l'indicateur de batterie faible s'éteint après 5 secondes.

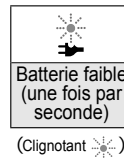

► Affichage de l'indicateur pendant la charge

Charge en cours	Charge terminée	Anomalie de charge (Clignote rouge deux fois par seconde)

(Allumé ● Éteint ○)

(Clignotant)

► Comment vérifier si la charge est terminée

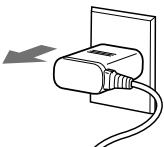

- Lorsque la charge est terminée, si vous déconnectez la fiche d'alimentation, puis la reconnectez pour la charger, (l'indicateur de batterie faible / d'état de charge) s'allume, puis s'éteint après environ 5 secondes.

- 2** Par mesure de sécurité et par souci d'économie d'énergie, déconnectez la fiche d'alimentation lorsque la charge est terminée.



- Déconnectez la fiche de l'appareil de la prise de chargement, puis fermez le couvercle de la prise de chargement.
- Le fait de continuer à charger la batterie n'a pas d'incidence sur ses performances.
- ▶ **Durée de fonctionnement après une charge complète : environ 10 minutes***
(Lorsque le niveau de pression de l'eau est réglé sur 4)
- * Elle dépend de la température ambiante et des conditions d'utilisation.
- La recharge est terminée au bout d'une heure environ. (La durée de charge peut varier selon la capacité restante de la batterie.)

Notes

- La durée de charge peut être différente lorsque l'appareil est utilisé pour la première fois, ou s'il n'a pas été utilisé pendant plus de 6 mois.
En outre,  (indicateur d'état de charge) peut ne pas s'allumer dans les premières minutes de charge, mais il s'allumera à mesure que la charge progresse.
- La température ambiante recommandée pour la charge est de 10 °C à 35 °C. La charge peut prendre plus de temps, ou  clignote rapidement et la batterie peut ne pas parvenir à se charger correctement à une température très élevée ou très basse.

Utilisation

- 1** Retirez le corps principal en le faisant tourner, puis installez la canule.

- 1 Ouvrez le couvercle du réservoir d'eau.
 - Si le couvercle du réservoir d'eau est fermé, il est difficile de retirer le corps principal.
- 2 Tirez le corps principal jusqu'à la marque «  ».
 - Il est à noter que la canule peut être éjectée de l'unité de rangement de la canule.
- 3 Installez la canule tout en tenant le corps principal.
 - Installez-la en place jusqu'à ce qu'elle s'enclenche.

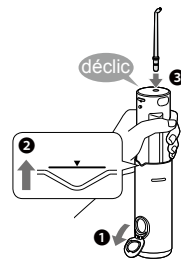

- 2** Remplissez le réservoir d'eau.

- 1 Ajoutez de l'eau tout en maintenant droit l'appareil principal.
 - Ne remplissez pas au-delà de la position remplie d'eau.
- 2 Fermez bien le couvercle du réservoir d'eau.
 - Utilisez toujours de l'eau du robinet ou de l'eau tiède propre.
 - Si l'eau vous semble froide, utilisez de l'eau tiède dont la température est de 40 °C ou moins.

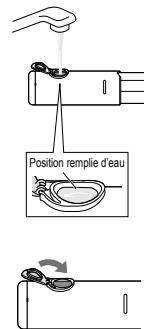

► **Si le couvercle du réservoir d'eau se détache**

- Alignez la rainure du couvercle du réservoir d'eau avec la saillie de l'orifice d'alimentation en eau, et appuyez sur le couvercle du réservoir d'eau jusqu'à ce qu'il s'enclenche.

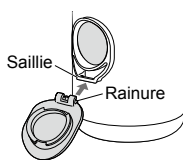

3 Appuyez sur le bouton de sélection de mode pour sélectionner le niveau de pression d'eau souhaité.

- Lorsque vous appuyez sur le bouton de sélection de mode, le niveau de pression de l'eau qui a été utilisé la dernière fois est automatiquement sélectionné. Ensuite, chaque fois que vous appuyez sur le bouton de sélection de mode, le niveau de pression de l'eau change une fois dans l'ordre suivant: 1 (faible) → 2 → 3 → 4 (fort) → 1...

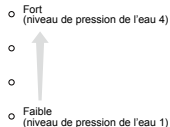
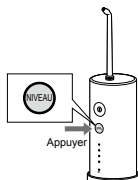

► **À propos de la fonction de mémoire du niveau de pression de l'eau.**

Le dernier niveau de pression de l'eau sélectionné est mémorisé, et l'appareil commence de ce niveau la fois suivante.

- Lorsque l'appareil n'a pas été utilisé pendant une période prolongée ou lorsque la batterie est épuisée, le niveau de pression de l'eau revient à 1.

4 Nettoyez l'intérieur de votre bouche avec le jet d'eau.

1 Placez la canule dans votre bouche.

2 Refermez délicatement la bouche.

3 Placez le bouton de mise en marche sur « 1 » (ON).

- Vous pouvez changer le niveau de pression de l'eau en appuyant sur le bouton de sélection de mode, même pendant que vous utilisez l'appareil.

- Si l'appareil principal est trop incliné, l'eau ne sort pas de la canule.

► **Un réservoir d'eau entièrement rempli offre environ 40 secondes d'utilisation.**

(Avec le niveau de pression de l'eau réglé sur 4)

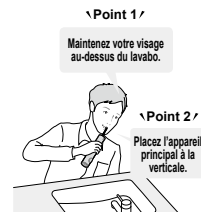

※ Utilisable également dans une baignoire.

Notes

- L'appareil ne fonctionne pas lorsqu'il est branché sur une prise secteur.
- Lors de la première utilisation de l'appareil, appuyez sur le bouton de mise en marche « ① » pour projeter de l'eau afin de pouvoir vérifier le niveau de pression de l'eau.
(Veuillez commencer à utiliser l'appareil depuis le niveau de pression de l'eau 1.)
- L'appareil risque de ne pas fonctionner à une température ambiante d'environ 5 °C ou moins.
- N'appuyez pas trop fort la pointe de la canule contre les dents ou les gencives
- Si vous ressentez une irritation importante, éteignez le bouton de mise en marche « ① » et utilisez l'appareil depuis le niveau de pression de l'eau 1.
- Ne placez pas le bouton de mise en marche sur « ① » (ON) alors que le réservoir d'eau est vide à moins que vous ne séchiez l'humidité à l'intérieur de l'appareil principal. (Cela pourrait entraîner un dysfonctionnement.)

Zones de soin

- Avec la canule à jet d'eau ultrasonique, nettoyez chaque recoin des zones difficiles à atteindre par la brosse à dents.
- Modifiez la façon dont vous utilisez et déplacez l'appareil en fonction de l'objectif et de la zone que vous souhaitez nettoyer.
- Veuillez rincer les zones à gencives sensibles avec un faible jet d'eau.

■ Utilisation

► Nettoyage interdentaire

- Dirigez le jet d'eau sur l'espace entre les dents.
- Dirigez depuis les faces avant et arrière des dents.



► Nettoyage des poches parodontales

- Dirigez le jet d'eau sur l'espace entre les dents et les gencives.
- Déplacez lentement le jet d'eau le long de la gencive.
- Nettoyez l'avant et l'arrière des dents ainsi que derrière les molaires.



► Soins des gencives

- Stimulez les gencives.



► Pour la zone du boîtier orthodontique

- Dirigez le jet d'eau autour des boîtiers orthodontiques et des bridges.



De puissants jets d'eau sont utilisés pour rincer soigneusement chaque recoin en éliminant le tartre ou le calcul dentaire des « espaces interdentaires » et des « poches parodontales », difficiles à atteindre par une brosse à dents.

Après utilisation

Veillez nettoyer l'appareil après chaque utilisation.

- 1** Pour éviter les éclaboussures d'eau, placez le bouton de mise en marche sur « ① » (OFF) tout en maintenant la canule dans votre bouche.



- 2** Videz le réservoir d'eau et videz l'eau restante dans l'appareil principal, pour des raisons d'hygiène.

- 1** Ouvrez le couvercle du réservoir d'eau, et versez l'eau restante.
 - Veillez à verser l'eau restante après chaque utilisation.
- 2** Allumez le bouton de mise en marche « ① » pour vider l'eau restante dans l'appareil principal.
- 3** Éteignez le bouton de mise en marche « ① » lorsque l'eau cesse de sortir.

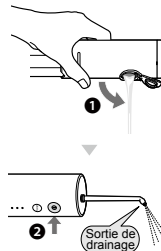

3 Retirez le couvercle inférieur, et lavez le corps principal (en entier) et l'intérieur du réservoir.

① Retirez la canule tout en appuyant sur le bouton de libération de la canule.

② Retirez le réservoir d'eau de l'appareil principal, puis retirez le couvercle inférieur.

► Comment enlever le couvercle inférieur

a) Faites tourner le couvercle inférieur jusqu'à ce que le signe « **!** » du réservoir d'eau soit aligné avec le signe « **!** » du couvercle inférieur.

b) Enlevez le couvercle inférieur.

③ Nettoyez-le avec de l'eau.
• Lors du vidage, ne pas frapper l'appareil sur le lavabo ou autre.

4 Conservez-le après qu'il soit sec.

① Essayez l'eau avec une serviette ou autre, et séchez-les dans un endroit bien aéré à l'ombre.

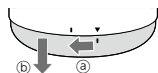
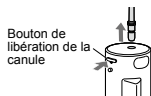

② Rangez la canule et l'appareil principal.

• Fixez le couvercle inférieur sur le réservoir d'eau.

• Ne vous pincez pas les doigts dans  sur l'unité de rangement de la canule.

► Comment fixer le couvercle inférieur

a) Alignez le signe « **!** » du réservoir d'eau avec le signe « **!** » du couvercle inférieur, et fixez le couvercle inférieur.

b) Faites tourner le couvercle inférieur jusqu'à ce que le signe « **!** » du couvercle inférieur soit aligné avec le signe « **▼** » du réservoir d'eau.

► Si l'anneau en caoutchouc du couvercle inférieur se détache

• Maintenez la partie convexe de l'anneau en caoutchouc vers l'extérieur et installez l'anneau en caoutchouc sur le couvercle inférieur.

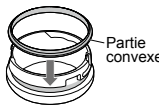
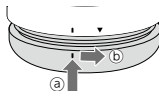
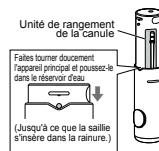

Notes

- Ne lavez pas l'appareil à l'eau tiède dépassant 50 °C.
- Utilisez un détergent ménager neutre et rincez bien à l'eau pour garantir l'absence de résidu de détergent après le nettoyage.
- N'utilisez jamais de diluant, de benzène ou d'alcool.
(Cela pourrait entraîner un dysfonctionnement, ou encore la fissure ou la décoloration des pièces.)
- Le réservoir d'eau et le couvercle inférieur peuvent être lavés dans un lave-vaisselle.

► Lorsque le jet d'eau est faible

Enlevez les saletés du filtre (l'extrémité du tuyau d'aspiration).

Filter

Frottez-le délicatement avec une brosse douce.

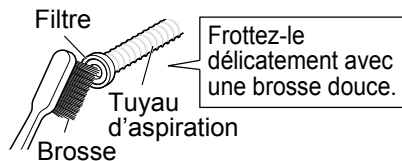

Questions - Réponses

Question

Réponse



Batterie

La batterie sera-t-elle épuisée après une longue période sans utilisation?

Veillez charger l'appareil une fois tous les 6 mois si vous ne l'avez pas utilisé pendant plus de 6 mois, car la batterie peut se détériorer.

La batterie peut-elle être chargée avant chaque utilisation?

Cet appareil utilise une batterie au lithium-ion. Par conséquent, la durée de vie de la batterie n'en sera pas affectée, même si elle est rechargée après chaque utilisation.

Problème	Cause possible	Action
L'indicateur de batterie faible / d'état de charge  ne s'allume pas.	<ul style="list-style-type: none"> ▶ L'appareil vient d'être acheté ou il n'a pas été utilisé pendant un certain temps. 	<ul style="list-style-type: none"> ▶ Continuez à charger, et l'indicateur s'allumera après un certain temps. (Voir page 52.)
L'indicateur d'état de charge clignote rapidement (deux fois par seconde).	<ul style="list-style-type: none"> ▶ L'appareil principal n'est pas correctement branché sur le socle de charge. ▶ La température ambiante est trop basse ou trop élevée pendant la charge. 	<ul style="list-style-type: none"> ▶ Vérifiez que la fiche de l'appareil est bien en contact avec la prise de chargement et que l'indicateur de batterie faible / d'état de charge est allumé. (Voir page 51.) ▶ Veuillez charger dans la plage de température recommandée comprise entre 10 °C et 35 °C. ▶ Si l'indicateur clignote même lorsque vous chargez dans la plage de température recommandée, contactez votre revendeur ou un centre de service pour réparation.
L'appareil ne peut être utilisé que pendant quelques minutes même après une charge complète.	<ul style="list-style-type: none"> ▶ L'appareil principal n'est pas correctement branché sur le socle de charge. 	<ul style="list-style-type: none"> ▶ Vérifiez que la fiche de l'appareil est bien en contact avec la prise de chargement et que l'indicateur de batterie faible / d'état de charge est allumé. (Voir page 51.)
L'appareil ne fonctionne pas, mais  ne clignote pas comme il se doit.	<ul style="list-style-type: none"> ▶ La batterie a atteint la fin de sa durée de vie (environ 3 ans). 	<ul style="list-style-type: none"> ▶ Faites remplacer la batterie par votre revendeur ou dans un centre de service agréé.

	Problème	Cause possible	Action
Pendant l'utilisation	L'appareil ne fonctionne pas.	<ul style="list-style-type: none"> ▶ La batterie a atteint la fin de sa durée de vie (environ 3 ans). ▶ L'appareil est utilisé à environ 5 °C ou moins. 	<ul style="list-style-type: none"> ▶ Faites remplacer la batterie par votre revendeur ou dans un centre de service agréé. ▶ Utilisez l'appareil à température ambiante à environ 5 °C ou plus.
	Le jet d'eau est faible.	<ul style="list-style-type: none"> ▶ La canule est bouchée. La sortie de la canule est obstruée. ▶ Le filtre est bouché. 	<ul style="list-style-type: none"> ▶ Remplacez la canule par une neuve. ▶ Enlevez la saleté du filtre. (Voir page 57.)
	L'eau ne sort pas.	<ul style="list-style-type: none"> ▶ L'appareil principal est trop incliné. 	<ul style="list-style-type: none"> ▶ Veuillez utiliser l'hydropulseur avec l'appareil principal à la verticale. (Voir page 53.)
		<ul style="list-style-type: none"> ▶ L'aspiration de l'eau peut prendre un certain temps. 	<ul style="list-style-type: none"> ▶ Mettez de l'eau dans le port de montage de la canule ①, montez la canule et allumez l'interrupteur d'alimentation.
	Le montage de la canule est difficile.	▶ ▶ ▶ ▶ ▶ ▶ ▶	<ul style="list-style-type: none"> ▶ Mettez de l'eau dans le port d'insertion de la canule ②.
	L'eau fuit du couvercle inférieur.	▶ L'anneau en caoutchouc du couvercle inférieur n'est pas installé correctement.	<ul style="list-style-type: none"> ▶ Veuillez l'installer correctement. (Voir page 56.)

Si vous ne parvenez toujours pas à résoudre les problèmes, contactez le magasin où vous avez acheté l'unité ou un centre de service autorisé par Panasonic pour la réparation.

Durée de vie de la batterie

Environ 3 ans. La batterie a peut-être atteint sa durée de vie si la fréquence d'utilisation diminue considérablement, même après une charge complète. (La durée de vie de la batterie peut varier en fonction des conditions d'utilisation ou de rangement.)

Retrait de la batterie rechargeable intégrée

Retirez la batterie rechargeable intégrée avant de jeter l'appareil.

La batterie doit être éliminée en toute sécurité. Veuillez vous assurer que la batterie est mise au rebut dans un endroit officiellement prévu à cet effet, le cas échéant. Cette illustration doit uniquement être utilisée lors de la mise au rebut de l'appareil et ne doit pas être utilisée pour le réparer. Si vous démontez vous-même l'appareil, il ne se sera plus étanche, ce qui risque de provoquer des dysfonctionnements.

- Retirez l'appareil de l'adaptateur, appuyez sur le bouton de mise en marche pour allumer l'appareil, puis maintenez-le sous tension jusqu'à ce que la batterie soit entièrement déchargée.
- Utilisez un tournevis pour effectuer les étapes ① à ⑦ pour démonter l'appareil principal et retirer la batterie.
- Isolez les bornes ⊕ et ⊖ en collant du scotch dessus. (Pour éviter le court-circuit des bornes).

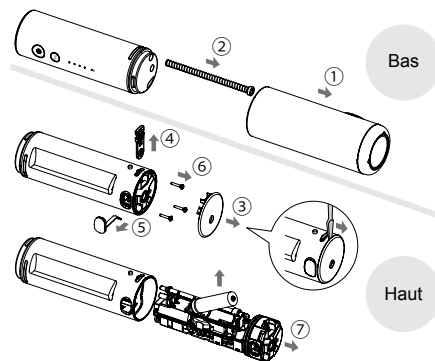

Protection de l'environnement et recyclage des matériaux

Cet appareil contient une batterie au lithium-ion. Veuillez vous assurer que la batterie est mise au rebut dans un endroit prévu à cet effet, s'il en existe dans votre pays.

Spécifications

Source d'alimentation	Voir la plaque signalétique sur le produit (Conversion de tension automatique)
Durée de charge	Environ 1 heure
Durée de fonctionnement	NIVEAU 4 : Environ 10 minutes (à 20 °C quand totalement chargé)
Capacité du réservoir	Environ 150 mL (Pendant environ 40 secondes de fonctionnement lorsque le niveau de pression de l'eau est réglé sur 4)
Dimensions	Environ 30,9 cm (ou 23,4 cm lorsque la canule n'est pas installée) (H) x 5,2 cm (L) x 5,7 cm (P) En entreposage : Environ 15,4 cm (H) x 5,2 cm (L) x 5,7 cm (P)
Poids	Corps principal : Environ 240 g (canule incluse)
Bruit émis	62 (dB (A) re 1 pW)

Ce produit est destiné à une utilisation domestique uniquement.

Pour plus d'informations sur l'efficacité énergétique du produit, veuillez vous rendre sur notre site Web, www.panasonic.com, et entrer le numéro du modèle dans la zone de recherche.

Changement de la canule (vendue séparément)

► Canule à jet d'eau ultrasonique

- Si l'extrémité de la canule se déforme, remplacer la canule par une neuve.
- La canule doit être remplacée une fois tous les 6 mois environ pour des raisons d'hygiène même si elle n'est pas déformée.



Canule neuve
(pointe)

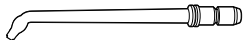

Canule déformée et
décolorée (pointe)

Numéro de pièce	Canule de rechange pour EW-DJ4B	
WEW0986	Canule à jet d'eau ultrasonique	

L'élimination des équipements et des piles/batteries usagés
Applicable uniquement dans les pays membres de l'Union européenne et les pays disposant de systèmes de recyclage.



Apposé sur le produit lui-même, sur son emballage, ou figurant dans la documentation qui l'accompagne, ce pictogramme indique que les piles/batteries, appareils électriques et électroniques usagés, doivent être séparés des ordures ménagères.

Afin de permettre le traitement, la valorisation et le recyclage adéquats des piles/batteries et des appareils usagés, veuillez les porter à l'un des points de collecte prévus, conformément à la législation nationale en vigueur.

En les éliminant conformément à la réglementation en vigueur, vous contribuez à éviter le gaspillage de ressources précieuses ainsi qu'à protéger la santé humaine et l'environnement.

Pour de plus amples renseignements sur la collecte et le recyclage, veuillez vous renseigner auprès des collectivités locales.

Le non-respect de la réglementation relative à l'élimination des déchets est passible d'une peine d'amende.

Note relative au pictogramme à apposer sur les piles/batteries (pictogramme du bas) :

Si ce pictogramme est combiné avec un symbole chimique, il répond également aux exigences posées par la Directive relative au produit chimique concerné.



Panasonic

Istruzioni d'uso (Uso domestico) Irrigatore orale ricaricabile N. di modello EW-DJ4B

Indice

Precauzioni di sicurezza	66	Risoluzione dei problemi	78
Uso previsto.....	69	Durata della batteria	80
Identificazione parti.....	70	Rimozione della batteria ricaricabile incorporata.....	80
Caricare	71	Caratteristiche tecniche	81
Come usare	72	Sostituzione ugello (venduto separatamente)	81
Suggerimenti per l'utilizzo.....	74		
Dopo l'uso.....	75		
Domande frequenti	77		

Grazie per aver acquistato questo prodotto Panasonic.

Prima di utilizzare questa unità, leggere le presenti istruzioni per intero e conservarle per eventuale consultazione futura.

Avvertenza

- Non immergere l'adattatore CA in acqua, e non lavarlo con acqua.
Ciò potrebbe causare scosse elettriche o incendi a causa di un corto circuito.
- Scollegare sempre l'adattatore dalla presa di corrente quando si pulisce.
In caso contrario, potrebbe causare scosse elettriche o lesioni.
- Il cavo di alimentazione non può essere sostituito. Se il cavo è danneggiato, l'adattatore CA deve essere smaltito.
In caso contrario, potrebbe causare un incidente o lesioni.
- Gli irrigatori orali possono essere utilizzati sotto supervisione da bambini di età superiore a 8 anni e da persone con capacità fisiche, sensoriali o mentali ridotte, prive di esperienza o delle necessarie conoscenze.

- Gli irrigatori orali si utilizzano con acqua fredda o tiepida, oppure con soluzioni specifiche secondo quanto stabilito nelle istruzioni del produttore.
- Tenere fuori dalla portata dei bambini.
- Utilizzare esclusivamente l'adattatore CA fornito in dotazione. Non utilizzare inoltre altri prodotti con l'adattatore CA. (Far riferimento alla pagina 70.)
Potrebbe causare ustioni o incendi a causa di un corto circuito.
- Il seguente simbolo indica la necessità di disporre di una specifica unità di alimentazione staccabile per collegare l'apparecchio elettrico alla presa di corrente. Il tipo di unità di alimentazione di riferimento è indicato accanto al simbolo.



Precauzioni di sicurezza

Per ridurre il rischio di lesioni, decesso, scosse elettriche, incendi e danni a oggetti, osservare sempre le precauzioni di sicurezza seguenti.

Spiegazione dei simboli

I simboli seguenti sono utilizzati per classificare e descrivere il livello di rischio, di lesioni e di danni a oggetti causati in caso di mancato rispetto delle indicazioni e di uso improprio.



PERICOLO

Denota un rischio potenziale che può provocare gravi lesioni o decesso.



AVVERTENZA

Denota un rischio potenziale che potrebbe portare a gravi lesioni o al decesso.



ATTENZIONE

Denota un rischio che potrebbe provocare lesioni di minore entità o danni alle cose.

I seguenti simboli sono usati per classificare e descrivere i tipi di istruzioni da osservare.



Questo simbolo è utilizzato per avvisare gli utenti di una determinata procedura operativa da non eseguire.



Questo simbolo è utilizzato per avvisare gli utenti di una determinata procedura operativa da seguire per consentire il funzionamento sicuro dell'unità.



AVVERTENZA

► Prevenzione degli incidenti

Tenere fuori dalla portata di bambini e neonati. Non lasciare che ci giochino.



- La mancata osservanza di questa precauzione può causare incidenti o infortuni dovuti all'ingestione accidentale delle parti rimovibili.

► Alimentazione elettrica

Non collegare o scollegare l'adattatore o la spina dell'apparecchio da una presa di corrente con le mani bagnate.



- Potrebbe causare scosse elettriche o lesioni.

Non utilizzare mai l'adattatore CA su o vicino a un lavandino colmo d'acqua o alla cabina doccia. Non utilizzare quando l'adattatore CA è danneggiato o quando la spina è allentata nella presa di corrente. Non danneggiare, modificare, piegare con forza, tirare, torcere o ingarbugliare il cavo. Evitare inoltre di pizzicare il cavo o di collocare oggetti pesanti sul cavo.



- Ciò potrebbe causare scosse elettriche o incendi a causa di un corto circuito.

Non utilizzarlo in modo tale da superare la corrente nominale della presa a muro o del cablaggio.



- Il superamento della corrente nominale mediante l'uso di un numero eccessivo di spine di alimentazione su una presa a muro potrebbe causare incendi dovuti al surriscaldamento.

AVVERTENZA

Assicurarsi sempre che l'apparecchio sia collegato a una fonte di alimentazione elettrica corrispondente alla tensione nominale indicata sull'adattatore CA.

Inserire a fondo l'adattatore.

- Altrimenti, potrebbe causare incendi o scosse elettriche.

► In caso di una anomalia o malfunzionamento

Interrompere immediatamente l'utilizzo e rimuovere l'adattatore CA in presenza di anomalia o malfunzionamento.

- Altrimenti, si potrebbero causare incendi, scosse elettriche o infortuni.

<Casi di anomalie o guasti>

- L'unità principale, l'adattatore o il cavo è deformato o surriscaldato in modo anomalo.
- L'unità principale, l'adattatore o il cavo odora di bruciato.
- Durante l'uso o la ricarica dell'unità principale, dell'adattatore o del cavo si avverte un rumore anomalo.

- Rivolgersi immediatamente a un centro di assistenza autorizzato per un controllo o una riparazione.

► Questo prodotto

Questo prodotto è dotato di una batteria ricaricabile incorporata. Non gettare nel fuoco né applicare calore, ed evitare di caricare, utilizzare o riporre in un ambiente a temperatura elevata.

- Ciò potrebbe causare il surriscaldamento, l'incendio o l'esplosione della batteria ricaricabile incorporata.

Non modificarlo né ripararlo.

- Potrebbe causare incendi, scosse elettriche o lesioni.

→ Per la riparazione (sostituzione della batteria ecc.), contattare un centro di assistenza autorizzato.

Non smontare mai il prodotto fatta eccezione per il caso in cui si procede al suo smaltimento.

- Potrebbe causare incendi, scosse elettriche o lesioni.

► Pulizia

Pulire regolarmente la spina di alimentazione e la spina dell'apparecchio per evitare l'accumulo di polvere.

- In caso contrario si potrebbe causare un incendio a causa del danneggiamento dell'isolamento causato dall'umidità.

Scollegare l'adattatore e pulirlo con un panno asciutto.

ATTENZIONE

► Prevenzione dei danni a denti e gengive

Le persone che non sono in grado di operare non devono usare questo apparecchio.

Il dispositivo non deve essere usato da persone con alta sensibilità alla cavità orale.

- Potrebbe altrimenti causare lesioni o danni a denti e gengive.

ATTENZIONE

Le persone che possono avere malattie parodontali, denti trattati, o sono interessate da sintomi all'interno della loro bocca devono consultare un dentista prima dell'uso.

- Potrebbe causare lesioni o danni a denti e gengive.

► Questo prodotto

Non usare mai per uno scopo diverso da quello della pulizia orale.

- Ciò potrebbe causare incidenti o lesioni quando il getto d'acqua è puntato verso gli occhi, il naso, le orecchie, la lingua o la gola.

Non riempire il contenitore con acqua a una temperatura superiore a 40 °C.

- Ciò potrebbe causare ustioni.

Non condividere l'ugello con la tua famiglia o altre persone.

- Ciò potrebbe causare infezioni o infiammazioni.

► Osservare le seguenti avvertenze

Non lasciare che oggetti metallici o rifiuti aderiscano alla spina di alimentazione o alla spina dell'apparecchio.

- Ciò potrebbe causare scosse elettriche o incendi a causa di un corto circuito.

Non farlo cadere né sottoporlo a urti.

- Così facendo si possono provocare lesioni.

Non mettere le dita sull'unità di conservazione dell'ugello o tenere con la mano la parte all'interno della cornice tratteggiata durante la conservazione.

- In caso contrario, le dita/la mano potrebbero essere pizzicate.



Non avvolgere il cavo attorno all'adattatore quando lo si ripone.

- Così facendo si potrebbe rompere il filo all'interno del cavo e si potrebbero causare incendi dovuti a cortocircuiti.

Quando non si effettua la carica, scollegare l'adattatore dalla presa di corrente.

- Altrimenti potrebbe causare scosse elettriche o incendi a causa di dispersioni elettriche dovute al deterioramento dell'isolamento.

Scollegare la spina dell'adattatore o quella dell'apparecchio afferrando la spina stessa, e non il cavo.

- Altrimenti, si potrebbero causare scosse elettriche o incendi dovuti a cortocircuiti.

Dopo l'uso, pulire l'corpo principale, Vaschetta e l'ugello e lasciarli asciugare. (Vedere pagina 75 e 77.)

- In caso contrario, potrebbe causare danni alla salute a causa della propagazione di muffe e batteri.

PERICOLO

La batteria ricaricabile va usata esclusivamente con questo apparecchio. Non utilizzare la batteria con altri prodotti. Non caricare la batteria dopo che è stata rimossa dal prodotto.

Non gettarla nel fuoco né scaldarla.

Non colpire, smontare, modificare né perforare con un chiodo.

 Non lasciare che i poli positivo e negativo della batteria entrino a contatto l'uno con l'altro mediante oggetti metallici.

Non trasportare né conservare la batteria insieme a bigiotteria in metallo come collane e spille per capelli.

Non usare e non lasciare la batteria in luoghi in cui è esposta a temperature elevate come ad esempio in punti sotto la luce diretta del sole o vicino ad altre fonti di calore.

Non rimuovere la pellicola esterna.

- Così facendo potrebbe surriscaldarsi, incendiarsi o esplodere.

AVVERTENZA

Una volta rimossa la batteria ricaricabile, non tenerla a portata di mano di bambini e neonati.

 - Se ingerita accidentalmente, la batteria può arrecare danni alla persona.

Se ciò avviene, consultare immediatamente un medico.

Se dalla batteria fuoriesce fluido e questo entra in contatto con gli occhi, non strofinarli e sciacquare bene con acqua fresca come acqua corrente.

 - Altrimenti si potrebbero causare lesioni agli occhi. Consultare immediatamente un medico.

ATTENZIONE

Se dalla batteria fuoriesce fluido e questo entra in contatto con la pelle o i vestiti, sciacquare con acqua fresca come acqua corrente.

- Altrimenti si potrebbero causare infiammazioni.

Uso previsto

- Utilizzare l'apparecchio insieme allo spazzolino da denti. È difficile rimuovere il tartaro o il tartaro attaccato alla superficie del dente solo con un getto d'acqua, quindi è necessario uno spazzolino da denti per lavarsi i denti. Si consiglia di sciacquare l'interno della bocca con il getto d'acqua dopo aver lavato i denti.
- Quando si inizia a utilizzare l'irrigatore orale, si potrebbe notare un leggero sanguinamento delle gengive, anche se si hanno gengive sane. Questo avviene perché le gengive ricevono per la prima volta la stimolazione dall'irrigatore orale. Il sanguinamento dovrebbe scomparire dopo una o due settimane di utilizzo. Se il sanguinamento persiste per oltre due settimane, potrebbe indicare una condizione anomala delle gengive, come una malattia parodontale. In tal caso interrompere l'uso dell'irrigatore orale e consultare un dentista.
- Non mettere sale, collutorio o altre sostanze chimiche nella serbatoio dell'acqua. Ciò potrebbe causare malfunzionamenti.
- Non asciugare l'unità principale con phon o termoventilatore. Ciò potrebbe causare malfunzionamenti o deformazione delle parti.
- Conservare l'apparecchio in un luogo con bassa umidità dopo l'uso. Lasciare l'apparecchio in un bagno potrebbe causare malfunzionamento.

- Avvolgere l'apparecchio in un asciugamano o simili quando lo si trasporta con sé. In caso contrario, l'acqua potrebbe fuoriuscire, bagnando così gli oggetti circostanti.
- Caricare l'apparecchio correttamente secondo queste istruzioni d'uso. (Vedere pagina 71 e 72 "Caricare".)
- Quest'apparecchio contiene la batteria che è sostituibile solo da personale specializzato. Contattare un centro di manutenzione autorizzato per le informazioni sulla riparazione.

Identificazione parti

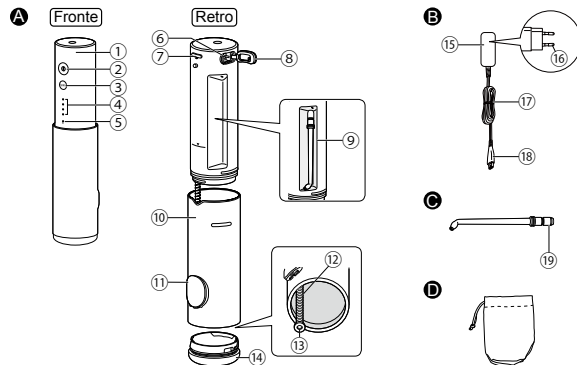

A Unità principale

- 1 Corpo principale
- 2 Interruttore di accensione (Ⓛ)
- 3 Interruttore di livello
- 4 Indicatore LED del livello di pressione dell'acqua (livelli 1-4)
- 5 Indicatore di batteria scarica/stato di carica (rosso)
- 6 Presa di ricarica
- 7 Pulsante di rilascio dell'ugello
- 8 Coperchio della presa di ricarica
- 9 Unità di conservazione ugello
- 10 Serbatoio dell'acqua
- 11 Tappo del serbatoio dell'acqua
- 12 Tubicino di aspirazione
- 13 Filtro
- 14 Coperchio inferiore

B Adattatore CA (RE7-87)

- 15 Adattatore
- 16 Spina di alimentazione
- 17 Cavo
- 18 Spina dell'apparecchio

C Ugello a getto d'acqua ad ultrasuoni (x 1)

- L'ugello è un materiale di consumo.
- 19 Apertura di inserimento dell'ugello

Accessorio

D Borsa

Nota

All'interno dell'unità principale (serbatoio dell'acqua e tubicino di aspirazione) ci può essere umidità lasciata da acqua distillata usata per testare il prodotto.

Caricare

- Asciugare la presa di ricarica prima dell'uso se contiene gocce d'acqua.

1 Collegare l'adattatore CA.

- 1 Aprire il coperchio della presa di ricarica, quindi inserire la spina dell'apparecchio nella presa di ricarica sull'unità principale.
- 2 Inserire l'adattatore in una presa elettrica.

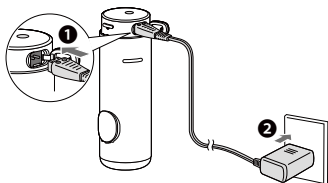

► Informazioni sulla funzione di promemoria di ricarica

- Durante l'uso, la ricarica è necessaria quando l'indicatore di batteria scarica/stato di carica (rosso) lampeggia (una volta al secondo).
- Dopo aver spento l'interruttore di accensione "Ⓢ" quando la batteria ha poca carica residua, l'indicatore di batteria scarica si spegne dopo 5 secondi.

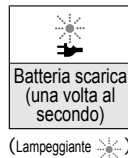

► Visualizzazione dell'indicatore durante la carica

Carica in corso	Carica completa	Carica anomala (due lampeggi al secondo, in rosso)

(Acceso ● Spento ○)

(Lampeggiante )

► Come controllare se la carica è completa

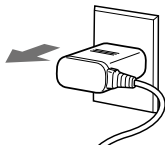

- Una volta che la carica è completa, se si collega e scollega l'unità principale al supporto di carica,  (l'indicatore dello stato di carica) si accende e poi si spegne dopo 5 secondi.

2 Per sicurezza e risparmio energetico, scollegare la spina di alimentazione al termine della ricarica.



- Scollegare la spina dell'apparecchio dalla presa di ricarica, quindi chiudere il coperchio della presa di ricarica.
- Continuare a caricare la batteria non ne compromette le prestazioni.
- ▶ **Tempo di funzionamento dopo una carica completa circa 10 minuti***
(Con il livello di pressione dell'acqua impostato a 4)
- * Varia con la temperatura ambiente e le condizioni di utilizzo.
- La carica è completa dopo circa 1 ora.
(Il tempo di carica può variare a seconda della carica restante della batteria.)

Note

- Il tempo di carica può variare quando l'apparecchio viene utilizzato per la prima volta o se non è stato utilizzato per oltre 6 mesi.
Inoltre,  (l'indicatore dello stato di carica) potrebbe non accendersi nei primi minuti di carica, ma si accende nel corso della carica.
- La temperatura ambiente consigliata per la carica è compresa tra 10 °C e 35 °C. A temperature estremamente alte o basse, la carica potrebbe richiedere più tempo, oppure  potrebbe lampeggiare rapidamente e la batteria potrebbe non caricarsi correttamente.

Come usare

1 Estrarre il corpo principale ruotandolo, quindi installare l'ugello.

- 1 Aprire il tappo del serbatoio dell'acqua.
 - Se è chiuso, è difficile estrarre il corpo principale.
- 2 Tirare il corpo principale sul segno "▼".
 - L'ugello può essere espulso dall'unità di conservazione ugello.
- 3 Installare l'ugello tenendo il corpo principale.
 - Installalo in posizione finché non scatta.

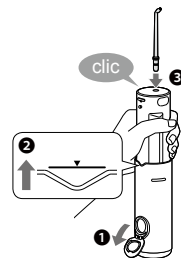

2 Riempire il serbatoio dell'acqua con acqua.

- 1 Aggiungere acqua mantenendo livellata l'unità principale.
 - Non riempire il serbatoio oltre il limite.
- 2 Chiudere il tappo del serbatoio dell'acqua.
 - Usare sempre acqua di rubinetto o acqua tiepida.
 - Se l'acqua è troppo fredda, usare acqua tiepida a una temperatura di 40 °C o meno.



► **Se il tappo del serbatoio dell'acqua si stacca**

- Allineare la scanalatura del tappo del serbatoio dell'acqua con la sporgenza della porta di alimentazione dell'acqua e premere il tappo del serbatoio dell'acqua in posizione finché non scatta.

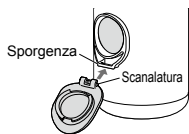

3 Premere l'interruttore di livello per selezionare il livello di pressione dell'acqua desiderato.

- Dopo aver premuto l'interruttore di livello, viene selezionato automaticamente l'ultimo livello di pressione dell'acqua utilizzato. Quindi, ogni volta che si preme l'interruttore di livello, il livello di pressione dell'acqua viene commutato una volta nel seguente ordine: 1 (debole) → 2 → 3 → 4 (forte) → 1...

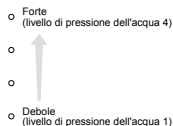
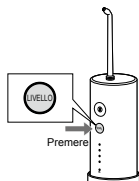

► **Funzione di memoria del livello della pressione dell'acqua.**

L'apparecchio memorizza il livello di pressione dell'acqua selezionato per ultimo, e che sarà quindi selezionato alla successiva accensione.

- Quando l'apparecchio non viene utilizzato per un periodo prolungato o quando la batteria è scarica, torna a essere selezionato il livello di pressione dell'acqua 1.

4 Pulisci l'interno della bocca con il getto d'acqua.

- 1 Inserire l'ugello nella bocca.
- 2 Chiudere delicatamente la bocca.
- 3 Accendere l'interruttore di accensione "⓪".

- È possibile modificare il livello di pressione dell'acqua premendo l'interruttore di livello, anche durante l'utilizzo dell'apparecchio.

- Se l'unità principale è troppo inclinata, l'acqua non fuoriesce dall'ugello.

► **Un serbatoio dell'acqua completamente pieno fornisce circa 40 secondi di utilizzo.**

(Con il livello di pressione dell'acqua impostato a 4)

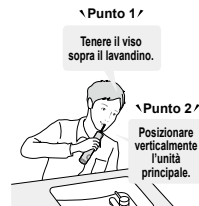

※ Può essere usato anche in bagno.

Note

- L'apparecchio non funziona quando è collegato a una presa domestica.
- Per il primo utilizzo, accendere l'interruttore di accensione "①" per il getto d'acqua in modo da poter controllare il livello di pressione dell'acqua. (Si prega di iniziare a utilizzare l'apparecchio dal livello di pressione dell'acqua 1.)
- L'apparecchio potrebbe non funzionare ad una temperatura ambiente di circa 5 °C o inferiore.
- Non premere la punta dell'ugello con troppa forza contro i denti o le gengive.
- Se si sente che l'irritazione è forte, spegnere l'interruttore di accensione "①" e utilizzare l'apparecchio dal livello di pressione dell'acqua 1.
- Non accendere l'interruttore di accensione "①" quando il serbatoio dell'acqua è vuoto, a meno che non si intenda rimuovere l'umidità dall'interno dell'unità principale. (Ciò può causare malfunzionamenti.)

Suggerimenti per l'utilizzo

- Con il ugello a getto d'acqua ad ultrasuoni, pulire tutti gli angoli e le aree difficili da raggiungere con uno spazzolino.
- Cambia il modo in cui usi il dispositivo e muovilo in base allo scopo e all'area che desideri pulire.
- Sciacquare le aree con gengive sensibili con un debole getto d'acqua.

■ Come usare

► Pulizia interdentale

- Dirigere il getto dell'acqua verso lo spazio tra i denti.
- Dirigere dal lato anteriore e posteriore dei denti.



► Pulizia delle tasche parodontali

- Dirigere il getto d'acqua verso lo spazio tra i denti e le gengive.
- Spostare lentamente il getto d'acqua lungo le gengive.
- Pulire la parte anteriore e posteriore dei denti e anche dietro i molari.



► Cura delle gengive

- Stimolare le gengive.



► Per l'area con l'apparecchio ortodontico

- Dirigere il getto dell'acqua intorno alle staffe ortodontiche e ai ponti.



Potenti getti d'acqua vengono utilizzati per risciacquare accuratamente ogni angolo rimuovendo il tartaro o il tartaro dentale da "spazi interdentali" e "tasche parodontali" difficili da raggiungere con uno spazzolino da denti.

Dopo l'uso

Pulire l'apparecchio dopo ogni utilizzo.

- 1** Per evitare che l'acqua schizzi, spegnere l'interruttore di accensione "①" tenendo in bocca l'ugello.



- 2** Svuotare il serbatoio dell'acqua e scaricare l'acqua rimanente nell'unità principale, per motivi di igiene.

- 1** Aprire il tappo del serbatoio dell'acqua e versare l'acqua rimanente.
 - Assicurarsi di versare l'acqua residua dopo ogni utilizzo.
- 2** Accendere l'interruttore di accensione "①" per scaricare l'acqua rimanente nell'unità principale.
- 3** Spegnere l'interruttore di accensione "①" quando non esce più acqua.

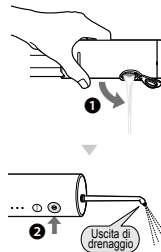



3 Rimuovere il coperchio inferiore e lavare l' corpo principale (interamente) e l'interno del serbatoio.

- 1 Rimuovere l'ugello mentre si preme il pulsante di rilascio dell'ugello.
- 2 Rimuovere il serbatoio dell'acqua dall'unità principale, quindi rimuovere il coperchio inferiore.

► Come rimuovere il coperchio inferiore

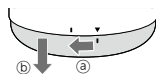
- a Ruotare il coperchio inferiore finché il segno "■" sul serbatoio dell'acqua non è allineato con il segno "■" sul coperchio inferiore.
 - b Rimuovere il coperchio inferiore.
- 3 Lavarlo con acqua.
 - Durante lo scarico, non urtare l'apparecchio sul lavabo o simili.



- 2 Conservare l'ugello e l'unità principale.
 - Fissare il coperchio inferiore sul serbatoio dell'acqua.
 - Non schiacciarsi le dita  sull'unità di conservazione degli ugelli.

► Come applicare il coperchio inferiore

- a Allineare il segno "■" sul serbatoio dell'acqua con il segno "■" sul coperchio inferiore e fissare il coperchio inferiore.
- b Ruotare il coperchio inferiore finché il segno "■" sul coperchio inferiore non è allineato con il segno "▼" sul serbatoio dell'acqua.

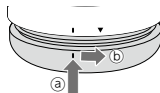

► Se l'anello di gomma del coperchio inferiore si stacca

- Tenere la parte convessa dell'anello di gomma rivolta verso l'esterno e installare l'anello di gomma sul coperchio inferiore.

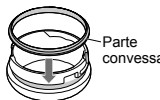

Note

- Non lavare con acqua a una temperatura superiore a 50 °C.
- Utilizzare un detergente neutro per cucina e sciacquare bene con acqua per assicurarsi che non rimangano residui di detersivo dopo la pulizia.
- Non utilizzare mai diluenti, benzene o alcol. (Farlo potrebbe causare un malfunzionamento, una rottura o una decolorazione delle parti.)
- Il serbatoio dell'acqua e il coperchio inferiore possono essere lavati in lavastoviglie.

► Quando il getto d'acqua è debole

Rimuovere lo sporco dal filtro (la punta del tubo flessibile di aspirazione).

Filtro

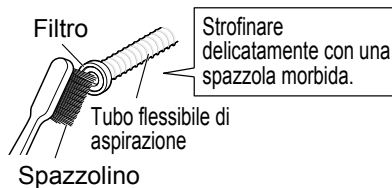

Strofinarlo delicatamente con uno spazzolino morbido.



Domande frequenti

	Domanda	Risposta
Batteria	La batteria si scarica dopo un lungo periodo di mancato utilizzo?	► Caricarlo una volta ogni 6 mesi se non lo si utilizza da oltre 6 mesi poiché la batteria potrebbe deteriorarsi.
	La batteria può essere caricata prima di ogni utilizzo?	► Quest'apparecchio utilizza una batteria agli ioni di litio. Perciò, la durata della batteria non sarà influenzata anche se viene caricata dopo ogni utilizzo.

Risoluzione dei problemi

	Problema	Possibile causa	Azione
Durante la carica	L'indicatore di batteria scarica/stato di carica  non si accende.	▶ L'apparecchio è stato appena acquistato o non è stato utilizzato per un po'.	▶ Continua a caricare e l'indicatore si accenderà dopo un po'. (Far riferimento alla pagina 72.)
	L'indicatore dello stato di carica lampeggia rapidamente (due volte al secondo).	▶ L'unità principale non è collegata correttamente al supporto di carica. ▶ La temperatura ambiente è troppo bassa o troppo alta durante la carica.	▶ Verificare che la spina dell'apparecchio sia completamente a contatto con la presa di ricarica e che l'indicatore di batteria scarica/stato di carica sia acceso. (Far riferimento alla pagina 71.) ▶ Caricare entro l'intervallo di temperatura consigliato, che è compreso tra 10 °C e 35 °C. ▶ Se l'indicatore lampeggia anche se si effettua la carica entro l'intervallo di temperatura consigliato, rivolgersi al proprio rivenditore o a un centro di assistenza per la riparazione.
	L'apparecchio funziona solo per pochi minuti, anche dopo una carica completa.	▶ L'unità principale non è collegata correttamente al supporto di carica.	▶ Verificare che la spina dell'apparecchio sia completamente a contatto con la presa di ricarica e che l'indicatore di batteria scarica/stato di carica sia acceso. (Far riferimento alla pagina 71.)
	L'apparecchio non funziona, ma  non lampeggia come previsto.	▶ La batteria ha raggiunto la fine della sua vita utile (ca. 3 anni).	▶ Far sostituire la batteria dal tuo rivenditore o da un centro di servizi autorizzato.

	Problema	Possibile causa	Azione
Durante l'uso	L'apparecchio non funziona.	<ul style="list-style-type: none"> ▶ La batteria ha raggiunto la fine della sua vita utile (ca. 3 anni). ▶ L'apparecchio viene usato a una temperatura di circa 5 °C o inferiore. 	<ul style="list-style-type: none"> ▶ Far sostituire la batteria dal tuo rivenditore o da un centro di servizi autorizzato. ▶ Utilizzare l'apparecchio a una temperatura di circa 5 °C o superiore.
	Il getto d'acqua è debole.	<ul style="list-style-type: none"> ▶ L'ugello è ostruito. L'uscita dell'ugello è schiacciata. ▶ Il filtro è ostruito. 	<ul style="list-style-type: none"> ▶ Sostituire l'ugello con uno nuovo. ▶ Rimuovere lo sporco dal filtro. (Far riferimento alla pagina 77.)
	L'acqua non fuoriesce.	<ul style="list-style-type: none"> ▶ L'unità principale è troppo inclinata. ▶ L'aspirazione dell'acqua può richiedere un po' di tempo. 	<ul style="list-style-type: none"> ▶ Usare l'apparecchio con l'unità principale in posizione verticale. (Far riferimento alla pagina 73.) ▶ Versare acqua nell'apertura di montaggio dell'ugello ①, montare l'ugello e accendere l'interruttore di alimentazione.
	La cannucchia è difficile da montare.	▶ ▶ ▶ ▶ ▶ ▶ ▶	▶ Versare acqua dall'apertura di inserimento dell'ugello ②.
	L'acqua fuoriesce dal coperchio inferiore.	▶ L'anello di gomma del coperchio inferiore non è installato correttamente.	▶ Installalo correttamente. (Far riferimento alla pagina 76.)

Se non è possibile risolvere i problemi precedenti tramite le azioni indicate, contattare il negozio in cui si è acquistata l'unità o un centro di servizi autorizzato da Panasonic per la riparazione.

Durata della batteria

Circa 3 anni. La batteria può raggiungere la fine della sua vita utile se la frequenza di utilizzo si riduce drasticamente, anche dopo una carica completa. (La vita utile della batteria può variare a seconda delle condizioni di utilizzo e di conservazione.)

Rimozione della batteria ricaricabile incorporata

Rimuovere la batteria ricaricabile incorporata prima di smaltire l'apparecchio.

La batteria deve essere smaltita in modo sicuro.

Assicurarsi che la batteria venga smaltita presso un centro autorizzato, se presente.

Fare riferimento a questa figura solo per smaltire l'apparecchio, e non per ripararlo. Se si smonta l'apparecchio per proprio conto, non sarà più impermeabile, potrebbe causare malfunzionamento.

- Rimuovere l'apparecchio dall'adattatore, premere l'interruttore di accensione per accendere l'apparecchio e tenerlo acceso finché la batteria non è completamente scarica.
- Utilizzare un cacciavite per eseguire i passaggi da ① a ⑦ per smontare l'unità principale e rimuovere la batteria.
- Isolare i terminali ⊕ e ⊖ applicandovi nastro isolante. (Per prevenire il cortocircuito dei terminali).

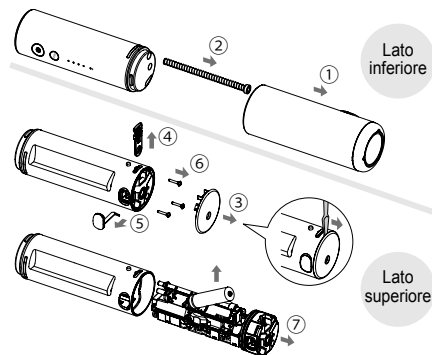

Per la salvaguardia dell'ambiente e il riciclo dei materiali

Questo apparecchio contiene una batteria agli ioni di litio.

Assicurarsi che la batteria venga smaltita presso un centro autorizzato, se presente nel proprio Paese di residenza.

Caratteristiche tecniche

Alimentazione	Vedere l'etichetta del prodotto (Conversione tensione automatica)
Tempo di carica	Circa. 1 ora.
Durata di funzionamento	LIVELLO 4: Circa. 10 minuti (a 20 °C se riempito completamente)
Volume serbatoio	Circa. 150 mL (Per ca. 40 secondi di funzionamento quando il livello di pressione dell'acqua è impostato su 4)
Dimensioni	Circa 30,9 cm (o 23,4 cm quando l'ugello non è installato) (H) x 5,2 cm (L) x 5,7 cm (P) In magazzino: Circa 15,4 cm (H) x 5,2 cm (L) x 5,7 cm (P)
Peso	Corpo principale: Circa. 240 g (ugello compreso)
Rumore acustico nell'aria	62 (dB (A) re 1 pW)

Il prodotto è progettato solo per uso domestico.

Potete trovare maggiori informazioni sull'efficienza energetica del prodotto sul nostro sito web, www.panasonic.com, inserendo il numero di modello nella maschera di ricerca.

Sostituzione ugello (venduto separatamente)

► Ugello a getto d'acqua ad ultrasuoni

- Se la punta dell'ugello si deforma, sostituire l'ugello con uno nuovo.
- L'ugello dovrebbe essere sostituito ogni 6 mesi circa per motivi di igiene, anche se non è deformato.



Nuovo ugello
(punta)

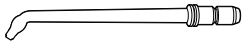

Ugello deformato e
scolorito (punta)

Codice	Ugello di ricambio per EW-DJ4B	
WEW0986	Ugello a getto d'acqua ad ultrasuoni	

Smaltimento di vecchie apparecchiature e batterie usate Solo per Unione Europea e Nazioni con sistemi di raccolta e smaltimento



Questi simboli sui prodotti, sull'imballaggio e/o sulle documentazioni o manuali accompagnanti i prodotti indicano che i prodotti elettrici, elettronici e le batterie usate non devono essere smaltiti come rifiuti urbani ma deve essere effettuata una raccolta separata. Per un trattamento adeguato, recupero e riciclaggio di vecchi prodotti e batterie usate vi invitiamo a consegnarli agli appositi punti di raccolta secondo la legislazione vigente nel vostro paese.

Con uno smaltimento corretto, contribuirete a salvare importanti risorse e ad evitare i potenziali effetti negativi sulla salute umana e sull'ambiente.

Per ulteriori informazioni su raccolta e riciclaggio, vi invitiamo a contattare il vostro comune.

Lo smaltimento non corretto di questi rifiuti potrebbe comportare sanzioni in accordo con la legislazione nazionale.

Note per il simbolo batterie (simbolo sotto):

Questo simbolo può essere usato in combinazione con un simbolo chimico. In questo caso è conforme ai requisiti indicati dalla Direttiva per il prodotto chimico in questione.



Panasonic

Instrucciones de funcionamiento (Uso doméstico) Irrigador bucal recargable Modelo n.º EW-DJ4B

Contenido

Precauciones de seguridad	86	Solución de problemas.....	98
Uso previsto.....	89	Vida de la batería	100
Identificación de las piezas.....	90	Extracción de la batería recargable interna.....	100
Carga.....	91	Especificaciones.....	101
Cómo utilizarlo.....	92	Cambio de la boquilla (se vende por separado)	101
Puntos de atención.....	94		
Tras el uso.....	95		
Preguntas más frecuentes.....	97		

Gracias por comprar este producto Panasonic.

Antes de poner esta unidad en funcionamiento, lea las instrucciones en su totalidad y guárdelas para su uso en el futuro.

Advertencia

- No sumerja el adaptador de CA en agua ni lo limpie con agua. De lo contrario, podría provocar una descarga eléctrica o un incendio debido a un cortocircuito.
- Desenchufe siempre el adaptador de la toma de corriente cuando limpie el adaptador de CA. De lo contrario, podría sufrir una descarga eléctrica o lesiones.
- El cable de alimentación no se puede sustituir. Si el cable está dañado, el adaptador de CA debe desecharse. De lo contrario, podría sufrir un accidente o una lesión.
- Los irrigadores orales pueden ser utilizados por niños a partir de 8 años y por personas con capacidades físicas, sensoriales y mentales reducidas o con falta de conocimiento y/o experiencia sólo si se encuentran bajo supervisión.

- Los irrigadores orales deben usarse sólo con agua caliente o fría, o con soluciones específicas como se define en las instrucciones del fabricante.
- Los niños no deben jugar con el aparato.
- No utilice un adaptador de CA distinto del suministrado para ningún fin. Asimismo, no utilice otro producto con el adaptador de CA suministrado. (Consulte la página 90.)
De lo contrario, podría sufrir quemaduras o provocar un incendio debido a un cortocircuito.
- El siguiente símbolo indica que se necesita una unidad de alimentación para conectar el aparato eléctrico a la red de suministro. La referencia de tipo de unidad de alimentación está marcada cerca del símbolo.



Precauciones de seguridad

Para reducir el riesgo de sufrir lesiones, descargas eléctricas, o incluso el fallecimiento, y de provocar un incendio o daños en la propiedad, cumpla siempre las precauciones de seguridad que figuran a continuación.

Explicación de los símbolos

Los siguientes símbolos se usan para clasificar y describir el nivel de peligro, lesión y daño a la propiedad que pueden provocarse debido al incumplimiento de las instrucciones y al uso indebido.

PELIGRO

Denota un peligro potencial que resultará en una lesión grave o la muerte.

ADVERTENCIA

Denota un peligro potencial que podría resultar en una lesión grave o la muerte.

PRECAUCIÓN

Denota un peligro que podría resultar en una lesión leve o daños a la propiedad.

Los siguientes símbolos se usan para clasificar y describir el tipo de instrucciones que deben cumplirse.

 Este símbolo se utiliza para advertir a los usuarios de un procedimiento específico de funcionamiento que no debe realizarse.

 Este símbolo se utiliza para advertir a los usuarios de un procedimiento específico de funcionamiento que debe seguirse para hacer funcionar la unidad de forma segura.

ADVERTENCIA

► Prevención de accidentes

Guárdelo fuera del alcance de los niños o bebés. No les permita utilizarlo.

-  - De lo contrario, podría provocar un accidente o lesiones debido a una ingestión accidental de las piezas extraíbles.

► Fuente de poder

No conecte ni desconecte el adaptador o la clavija del dispositivo a una toma de corriente si tiene las manos mojadas.

-  - De lo contrario, podría sufrir descargas eléctricas o lesiones.

No coloque el adaptador de CA sobre o cerca de un fregadero o una bañera llenos de agua.

No lo utilice cuando el adaptador de CA esté dañado o cuando el ajuste en la toma de corriente doméstica quede flojo.

-  **No dañe, modifique, doble con fuerza, tire, retuerza o enrolle el cable. Además, no coloque objetos pesados sobre el cable ni lo pellizque.**
 - De lo contrario, podría provocar una descarga eléctrica o un incendio debido a un cortocircuito.

No lo utilice de manera que supere la capacidad nominal de la toma de corriente o del cableado.

-  - Superar el valor nominal al conectar demasiadas clavijas del cable de alimentación a una toma de corriente puede causar un incendio debido al sobrecalentamiento.

ADVERTENCIA

Asegúrese siempre que el aparato esté funcionando desde una fuente de energía eléctrica acorde con la tensión nominal indicada en el adaptador de CA.



Introduzca completamente la clavija del adaptador.
- De lo contrario, podría provocar un incendio o sufrir una descarga eléctrica.

► En caso de anomalía o mal funcionamiento

Suspenda inmediatamente el uso y retire el adaptador de CA si hay una anomalía o una avería.

- De lo contrario, podría provocar un incendio, sufrir una descarga eléctrica o lesiones.

<Casos de anomalía o avería>



- **La unidad principal, el adaptador o el cable están deformados o anormalmente calientes.**
- **La unidad principal, el adaptador o el cable huelen a quemado.**
- **Hay un sonido anormal durante el uso o la carga de la unidad principal, el adaptador o el cable.**
- Solicite inmediatamente una revisión o reparación en un centro de servicio autorizado.

► Este producto

Este producto tiene una batería recargable integrada. No lo arroje al fuego, aplique calor, cargue, use o deje en un entorno a alta temperatura.



- De lo contrario, podría provocar un sobrecalentamiento, fuego o una explosión de la batería recargable incorporada.



No lo modifique ni lo repare.

- De lo contrario, podría provocar un incendio, una descarga eléctrica o sufrir lesiones.
→ Póngase en contacto con un centro de servicio autorizado para su reparación (cambio de batería, etc.).



Nunca lo desmonte, excepto cuando se deshaga del producto.

- De lo contrario, podría provocar un incendio, una descarga eléctrica o sufrir lesiones.

► Limpieza

Limpie periódicamente la clavija del cable de alimentación y la clavija del dispositivo para evitar la acumulación de polvo.



- De lo contrario, podría provocar un incendio debido a un fallo del aislamiento provocado por la humedad.
Desconecte la clavija del adaptador y límpiela con un paño seco.



PRECAUCIÓN

► Cómo evitar lesiones en dientes y encías

Las personas que no puedan operar este aparato no deberían utilizarlo.



Las personas con un grado reducido de sensibilidad oral no deberían utilizar este aparato.
- De lo contrario, podría producirse lesiones o dañar los dientes y las encías.



PRECAUCIÓN

Aquellas personas que sufran enfermedades periodontales, estén sometidas a tratamientos dentales o estén preocupadas por determinados síntomas bucales, deberían consultar con un dentista antes del uso.



- De lo contrario, podría producirse lesiones o dañar los dientes y las encías.

► Este producto

Jamás utilice este producto para otro propósito distinto al de la limpieza oral.



- De lo contrario puede causar un accidente o lesión cuando el chorro de agua se apunta hacia los ojos, la nariz, las orejas, la lengua o la garganta.



No llenar el tanque con agua a más de 40 °C de temperatura.

- De lo contrario, pueden producirse quemaduras.



No comparta la boquilla con familiares u otras personas.

- De lo contrario podría sufrir infecciones o inflamación.

► Tenga en cuenta las siguientes precauciones

No permita que objetos metálicos o suciedad se introduzcan en la clavija del cable de alimentación o en la clavija del dispositivo.



- De lo contrario, podría provocar una descarga eléctrica o un incendio debido a un cortocircuito.



No permita que el aparato sufra caídas e impactos.

- De lo contrario, puede provocar lesiones.



No ponga sus dedos en la unidad de almacenamiento de la boquilla ni ponga su mano en la parte con el marco de la línea de puntos al guardarlo.

- Si lo hace podría pellizcarle sus dedos o su mano.



No enrolle el cable alrededor del adaptador cuando guarde el aparato.

- De lo contrario, puede causar que el alambre del cable de alimentación se rompa y provocar un incendio debido a un cortocircuito.



Desconecte el adaptador de la toma de corriente doméstica cuando no lo esté cargando.

- De lo contrario, podría provocar descarga eléctrica o un incendio debido a una fuga eléctrica resultante de un deterioro del aislamiento.



Desconecte la clavija del adaptador o el dispositivo sujetándola, evitando tirar del cable de alimentación.

- De lo contrario, podría provocar una descarga eléctrica o un incendio debido a un cortocircuito.



Después de usar el dispositivo, limpie el cuerpo principal, depósito de agua y la boquilla, y séquelas. (Consulte las páginas 95 y 97).

- El no hacerlo podría resultar en daños a la salud debido a la propagación de moho y bacterias.

Manipulación de la batería extraída para la eliminación

PELIGRO

La batería recargable debe utilizarse exclusivamente con este aparato. No utilice la batería con otros productos.

No cargue la batería una vez retirada del producto.

No la arroje al fuego ni le aplique calor.

No la golpee, desmonte, modifique o perforo con un clavo.

No permita que los terminales positivo y negativo de la batería entren en contacto entre ellos a través de objetos metálicos.

 No transporte ni almacene la batería junto con joyas metálicas como por ejemplo collares u horquillas para el pelo.

No utilice ni deje la batería allí donde quede expuesta a temperaturas elevadas, como por ejemplo bajo la luz solar directa o cerca de otras fuentes de calor.

No pele el tubo.

- De lo contrario, podría provocar un sobrecalentamiento, un incendio o una explosión.

ADVERTENCIA

Tras retirar la batería recargable, manténgala fuera del alcance de los bebés y los niños.

 - La batería produciría lesiones corporales si se ingeriera accidentalmente.

Si esto sucediera, consulte con un médico inmediatamente.

 Si el líquido de la batería se filtra hacia fuera y entra en contacto con los ojos, no se frote y enjuague los ojos con abundante agua del grifo.

- De lo contrario, podría provocar lesiones oculares. Consulte con un médico inmediatamente.

PRECAUCIÓN

 Si el líquido de la batería se filtra hacia fuera y entra en contacto con la piel o la ropa, enjuague con agua del grifo.
- De lo contrario, podría provocar inflamaciones.

Uso previsto

- Use el aparato junto con el cepillo de dientes. Es difícil quitar sarro o cálculos dentales que están en la superficie de los dientes solamente con el irrigador de agua, así que es necesario un cepillo de dientes para cepillar los dientes. Recomendamos lavar la parte de dentro de su boca con el irrigador de agua después de cepillar los dientes.
- Cuando empiece a usar el irrigador dental, puede experimentar un ligero sangrado de las encías, incluso aunque tenga las encías sanas. Esto se debe a que sus encías están recibiendo la estimulación del irrigador dental por primera vez. El sangrado debería desaparecer tras una o dos semanas de uso. Si el sangrado persiste durante más de dos semanas, puede ser indicativo de una condición anómala de las encías, como una enfermedad periodontal. En caso de ser así, deje de usar el irrigador dental y consulte a su dentista.
- No vierta sal, enjuague bucal u otros productos químicos en el depósito de agua. De lo contrario, pueden producirse problemas de funcionamiento.
- No seque la unidad principal con un secador o un calefactor. Pueden producirse problemas de funcionamiento o deformación de las piezas.
- Guarde el aparato en un lugar poco húmedo después de utilizarlo. Dejar el aparato en el cuarto de baño puede producir problemas de funcionamiento.

- Enrolle el aparato en una toalla o alguna cosa parecida cuando lo lleve con usted. De lo contrario, se podría filtrar agua y mojar objetos que están cerca.
- Cargue el aparato correctamente según estas instrucciones de funcionamiento. (Consulte las páginas 91 y 92 "Carga".)
- Este aparato contiene una batería que puede ser reemplazada solamente por personal cualificado. Póngase en contacto con un centro de servicios autorizado para obtener información sobre su reparación.

Identificación de las piezas

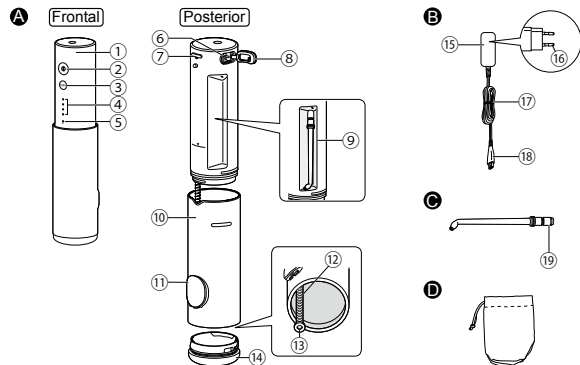

A Unidad principal

- 1 Cuerpo principal
- 2 Interruptor de encendido (Ⓛ)
- 3 Interruptor de nivel
- 4 Indicador LED de nivel de presión LED (niveles 1 a 4)
- 5 Indicador de poca batería//del estado de carga (rojo)
- 6 Enchufe de carga
- 7 Botón para soltar la boquilla
- 8 Tapa del enchufe de carga
- 9 Unidad de almacenamiento de la boquilla
- 10 Depósito de agua
- 11 Tapa del depósito de agua
- 12 Manguito de succión
- 13 Filtro
- 14 Cubierta inferior

B Adaptador de CA (RE7-87)

- 15 Adaptador
- 16 Clavija del cable de alimentación
- 17 Cable
- 18 Clavija del dispositivo

C Boquilla del irrigador de agua ultrasónico (x 1)

- La boquilla es una pieza consumible.
- 19 Orificio de introducción de la boquilla

Accesorio

D Bolsa

Nota

Puede haber humedad dentro de la unidad principal (depósito de agua y manguito de succión) debido a los restos del agua destilada empleada para la prueba del producto.

Carga

- Limpie el enchufe de carga y séquelo antes de usarlo si hay gotas de agua en él.

1 Conecte el adaptador de CA.

- 1 Abra la tapa del enchufe de carga, y luego coloque la clavija del dispositivo en el enchufe de carga del cuerpo principal.
- 2 Introduzca el adaptador en una toma de corriente doméstica.

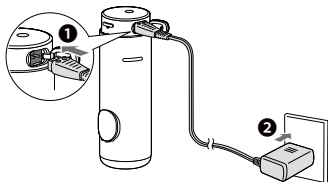

► Sobre la función de recordatorio de carga

- Durante el uso, se necesita la carga cuando el indicador de poca batería/estado de carga (rojo) parpadea (una vez por segundo).
- Después de apagar el interruptor de encendido "ⓘ" cuando la batería tiene poca carga restante, el indicador de poca batería se apagará después de 5 segundos.

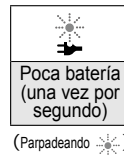

► Visualización del indicador durante la carga

Carga en curso	Carga finalizada	Carga anómala (Parpadeando en rojo dos veces por segundo)

(Luces encendidas ●
Luces apagadas ○)

(Parpadeando ✨)

► Cómo comprobar si la carga ha finalizado

- Una vez que se ha completado la carga, si desconecta la clavija del cable de alimentación y luego enchufa la clavija del cable de alimentación de nuevo para cargar, ✨ (se ilumina el indicador de poca batería/estado de carga) y después se enciende y se apaga a los 5 segundos.

2 Por motivos de seguridad y ahorro de energía, desconecte la clavija del cable de alimentación una vez que se haya completado la carga.

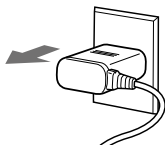

- Desconecte la clavija del aparato del enchufe de carga, y luego cierre la tapa del enchufe de carga.

- Seguir cargando la batería no afectará al rendimiento de la misma.



► Tiempo de funcionamiento con una carga completa Aprox. 10 minutos*

(Cuando el nivel de presión de agua está establecido en el 4)

* Varía según la temperatura ambiente y las condiciones de uso.

- La carga finaliza aproximadamente en 1 hora (el tiempo de carga puede variar según la capacidad de batería restante).

Notas

- El tiempo de carga puede variar si es la primera vez que se usa el dispositivo o si lleva más de 6 meses sin usarse. Además,  (el indicador del estado de carga) podría no iluminarse durante los primeros minutos de carga, pero se encenderá cuando el tiempo de carga transcurra.
- La temperatura ambiente recomendada para la carga es de 10 °C a 35 °C. En condiciones de temperaturas extremadamente altas o bajas, la unidad podría tardar más tiempo en cargarse o  parpadeará rápidamente y la batería podría no cargarse correctamente.

Cómo utilizarlo

1 Tire del cuerpo principal mientras gira de el y luego instale la boquilla.

1 Abra la tapa del depósito de agua.

- Si se cierra, será difícil tirar del cuerpo principal.

2 Tire del cuerpo principal hasta la marca "▼".

- Tenga en cuenta que se puede expulsar la boquilla de la unidad de almacenamiento.

3 Instale la boquilla mientras sujeta el cuerpo principal.

- Instálela en su lugar hasta que haga clic.

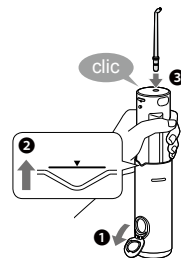

2 Llene de agua el depósito de agua.

1 Añada agua mientras mantiene la unidad principal nivelada.

- No lo llene más allá de la posición de agua llena.

2 Cierre la tapa del depósito de agua de manera segura.

- Utilice siempre agua del grifo nueva o agua tibia.

- Si el agua está fría, utilice agua tibia con una temperatura de 40 °C o menos.

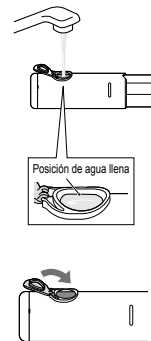

► Si la tapa del depósito de agua se sale

- Alinee la ranura de la tapa del depósito de agua con la parte saliente del orificio de suministro de agua y pulse la tapa del depósito de agua en su sitio hasta que haga clic.

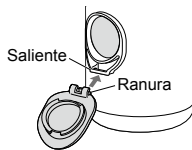

3 Pulse el interruptor de nivel para seleccionar su nivel de presión de agua deseado.

- Una vez que ha pulsado el interruptor de nivel, el nivel de presión de agua seleccionado la última vez es seleccionado automáticamente. Luego cada vez que pulsa el interruptor de nivel, el nivel de presión de agua cambia una vez en el siguiente orden: 1 (débil) → 2 → 3 → 4 (fuerte) → 1...

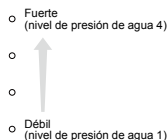
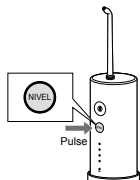

► Acerca de la función de memoria del nivel de presión de agua.

Se recordará el último nivel de presión de agua seleccionado, y el dispositivo se pondrá en marcha con él la próxima vez que se encienda.

- Si el dispositivo lleva un periodo de tiempo prolongado sin usarse o la batería está agotada, el nivel de presión de agua volverá al 1.

4 Limpie dentro de su boca con el irrigador de agua.

- 1 Colóquese la boquilla en la boca.
- 2 Cierre la boca suavemente.
- 3 Active el interruptor de encendido "ⓘ".

- Puede cambiar el nivel de presión de agua al pulsar en interruptor de nivel, incluso mientras usa el aparato.
- Si la unidad principal está inclinada en exceso, no saldrá agua de la boquilla.

► Un depósito de agua totalmente lleno proporciona unos 40 segundos de uso aproximadamente.

(Cuando el nivel de presión de agua está establecido en el 4)

^ Punto 1 ^

Mantenga la cara sobre el lavabo.



※ También se puede usar en un baño.

Notas

- El aparato no funciona cuando está enchufado en una toma doméstica.
- Para el primer uso, encienda el interruptor de encendido "Ⓢ" a chorro de agua para que pueda comprobar el nivel de presión de agua. (Empiece a usar el aparato con el nivel de presión de agua a 1.)
- El aparato puede que no funcione con una temperatura ambiente de aproximadamente 5 °C o inferior.
- No ejerza demasiada presión sobre los dientes o las encías con la punta de la boquilla.
- Si siente que la irritación es fuerte, apague el interruptor de encendido "Ⓢ" y use el aparato desde el nivel de presión de agua 1.
- No active el interruptor de encendido "Ⓢ" con el depósito de agua vacío, salvo que esté secando la humedad del interior de la unidad principal (hacerlo puede provocar fallos de funcionamiento).

Puntos de atención

- Con la boquilla del irrigador de agua ultrasónica, limpie cada rincón y grieta de las áreas que son difíciles de acceder con el cepillo de dientes.
- Cambie el modo que usa y mueva la unidad dependiendo de la finalidad y el área que quiere limpiar.
- Limpie las áreas con encías sensibles con el irrigador de agua débil.

■ Cómo utilizarlo

► Limpieza interdental

- Oriente el chorro de agua al espacio existente entre los dientes.
- Diríjalo desde la parte frontal y posterior de los dientes.



► Limpieza de las bolsas periodontales

- Apunte con el chorro de agua al espacio existente entre los dientes y las encías.
- Mueva lentamente el chorro de agua entre las encías.
- Limpie la parte frontal y posterior de los dientes, así como detrás de los molares.



► Cuidado de las encías

- Estimula las encías.



► Para el área de los apliques dentales de ortodoncia

- Dirija el chorro de agua alrededor de los apliques dentales de ortodoncia y los puentes.



El irrigador de agua potente se usa para limpiar en profundidad cada esquina y eliminar el sarro y los cálculos dentales de "huecos interdentes" y "bolsas periodontales" que son difíciles de alcanzar con un cepillo de dientes.

Tras el uso

Limpie el dispositivo tras cada uso.

- 1** Para evitar salpicaduras de agua, apague el interruptor de encendido "①" mientras mantiene la boquilla en la boca.

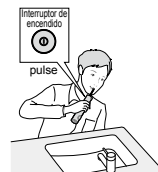

- 2** Vacíe el depósito de agua y drene el agua restante de la unidad principal por motivos de higiene.

- 1** Abra la tapa del depósito de agua, y vierta el agua restante.
 - Asegúrese de quitar toda el agua restante después de cada uso.
- 2** Encienda el interruptor de encendido "①" para drenar el agua que queda en la unidad principal.
- 3** Apague el interruptor de encendido "①" cuando deje de salir agua.

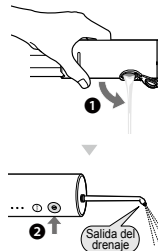

3 Retire la cubierta inferior y lave el cuerpo principal (al completo) y el interior del depósito.

- 1 Quite la boquilla mientras pulsa el botón para soltar la boquilla.
- 2 Quite el depósito de agua de la unidad principal y luego saque la cubierta inferior.

► Cómo retirar la cubierta inferior

- a Gire la cubierta inferior de la unidad hasta que la marca "■" en el depósito de agua esté alineado con la marca "■" de la cubierta inferior.
- b Retire la cubierta inferior.

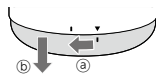

4 Guárdelo una vez que se haya secado.

- 1 Limpie el agua con una toalla o una cosa similar y séquela en un lugar a la sombra bien ventilado.

2 Guarde la boquilla y la unidad principal.

- Coloque la cubierta inferior en el depósito de agua.
- No se pellizque los dedos en  en la unidad de almacenamiento de la boquilla.

► Cómo montar la cubierta inferior

- a Alinee la marca "■" en el depósito de agua con la marca "■" en la cubierta inferior, y coloque la cubierta inferior.
- b Gire la cubierta inferior de la unidad hasta que la marca "■" en la cubierta inferior esté alineada con la marca "▼" del depósito de agua.

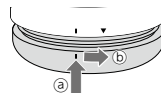

► Si el anillo de goma de la cubierta inferior se sale

- Mantenga la parte convexa del anillo de goma hacia arriba e instale el anillo de goma en la cubierta inferior.



Notas

- No lavar con agua con una temperatura superior a los 50 °C.
- Usar detergente neutro para cocina y aclarar bien con agua para asegurarse de que no queda detergente tras la limpieza de la unidad.
- No usar nunca disolventes, bencina o alcohol. (Hacerlo puede provocar fallos de funcionamiento, grietas o decoloración de las piezas.)
- El depósito de agua y la cubierta inferior se pueden lavar en el lavavajillas.

► Si el chorro de agua no es el adecuado

Retire la suciedad del filtro (la punta del manguito de succión).

Filtro

Frótelo con un cepillo suave.

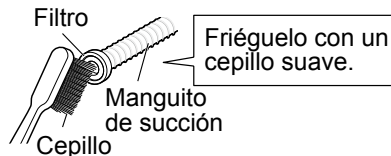

Preguntas más frecuentes

	Pregunta	Respuesta
Batería	¿La batería se agotará tras un periodo de tiempo prolongado sin utilizar el aparato?	► Cárguelo una vez cada 6 meses si no lo ha usado durante 6 meses ya que la batería se puede deteriorar.
	¿La batería puede cargarse antes de cada uso?	► Este aparato utiliza una batería de ion de litio. Por lo tanto, la vida útil de servicio de la batería no se verá afectado incluso si se carga después de cada uso.

Solución de problemas

	Problema	Causa posible	Acción
Durante la carga	El indicador de poca batería/estado de carga  no se ilumina.	▶ Acaba de comprar el dispositivo o no lo ha utilizado durante un tiempo.	▶ Siga cargando y el indicador se iluminará cuando haya pasado un rato. (Consulte la página 92.)
		▶ La unidad principal no está correctamente conectada al soporte de carga.	▶ Compruebe para ver que la clavija del dispositivo hace un contacto completo con el enchufe de carga, y que el indicador de poca batería/estado de carga está encendido. (Consulte la página 91.)
	El indicador del estado de carga parpadea rápidamente (dos veces por segundo).	▶ La temperatura ambiente es demasiado baja o alta durante la carga.	▶ Realice la carga dentro del intervalo de temperatura recomendado de 10 °C a 35 °C. ▶ Si el indicador parpadea incluso mientras realiza la carga dentro del intervalo de temperatura recomendado, póngase en contacto con su distribuidor o Centro de servicios para solicitar una reparación.
	El dispositivo solo funciona durante unos minutos incluso después de una carga completa.	▶ La unidad principal no está correctamente conectada al soporte de carga.	▶ Compruebe para ver que la clavija del dispositivo hace un contacto completo con el enchufe de carga, y que el indicador de poca batería/estado de carga está encendido. (Consulte la página 91.)
	▶ La batería ha alcanzado el fin de su vida útil (aprox. 3 años).	▶ Solicite un proveedor o un servicio técnico autorizado que sustituyan la batería.	

	Problema	Causa posible	Acción
Durante el uso	El dispositivo no funciona.	<ul style="list-style-type: none"> ▶ La batería ha alcanzado el fin de su vida útil (aprox. 3 años). ▶ El dispositivo se usa a una temperatura aproximada de 5 °C o inferior. 	<ul style="list-style-type: none"> ▶ Solicite un proveedor o un servicio técnico autorizado que sustituyan la batería. ▶ Use el aparato a temperatura ambiente de aproximadamente 5 °C o superior.
	El chorro de agua no es el adecuado.	<ul style="list-style-type: none"> ▶ La boquilla está obstruida. La salida de la boquilla está aplastada. ▶ El filtro está obstruido. 	<ul style="list-style-type: none"> ▶ Cambie la boquilla por una nueva. ▶ Retire la suciedad del filtro. (Consulte la página 97.)
	No sale agua.	<ul style="list-style-type: none"> ▶ La unidad principal está demasiado inclinada. ▶ Puede pasar tiempo hasta que se absorba agua. 	<ul style="list-style-type: none"> ▶ Utilice el dispositivo con la unidad principal en vertical. (Consulte la página 93.)
	La boquilla resulta difícil de instalar.	▶ ▶ ▶ ▶ ▶ ▶ ▶ ▶	<ul style="list-style-type: none"> ▶ Vierta agua en el orificio de la boquilla (a), instale la boquilla y encienda el interruptor de funcionamiento.
	Sale agua por la cubierta inferior.	▶ El anillo de goma de la cubierta inferior no está colocado correctamente.	<ul style="list-style-type: none"> ▶ Aplique agua al orificio de introducción de la boquilla (b). ▶ Instálelo de manera adecuada. (Consulte la página 96.)

Si los problemas persisten, póngase en contacto con el establecimiento en el que adquirió la unidad o con un servicio técnico autorizado por Panasonic para su reparación.

Vida de la batería

Aproximadamente 3 años. La batería puede haber alcanzado su vida útil de funcionamiento si la frecuencia de uso disminuye radicalmente, incluso después de una carga completa.

(La vida operativa de la batería puede variar en función del uso y las condiciones de almacenamiento)

Extracción de la batería recargable interna

Retire la batería recargable integrada antes de deshacerse del dispositivo.

Es posible deshacerse de la batería de forma segura.

Por favor asegúrese de que la batería sea desechada en un lugar oficialmente designado, si existe alguno.

Esta figura solo debe utilizarse al desechar el aparato, no para repararlo. Si desmonta el aparato, dejará de ser hermético, lo que puede ocasionar un funcionamiento incorrecto.

- Quite el aparato del adaptador, pulse el interruptor de encendido para encender el aparato y déjelo encendido hasta que la batería este completamente descargada.
- Use un destornillador para realizar los pasos de ① a ⑦ para desmontar la unidad principal y quite la batería.
- Aísle los terminales \oplus y \ominus colocándoles cinta adhesiva para evitar que se produzca un cortocircuito en los terminales.

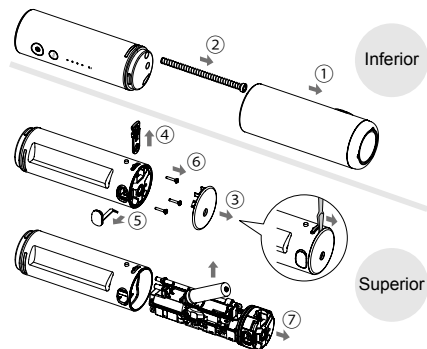

Para protección ambiental y reciclaje de materiales

Este dispositivo contiene una batería de ion de litio. Por favor asegúrese de que la batería sea desechada en algún lugar oficialmente designado, si es que existe alguno, en su país.

Especificaciones

Fuente de alimentación	Ver la placa de identificación sobre el producto (Conversión de voltaje automática)
Tiempo de carga	Aproximadamente 1 hora
Tiempo de funcionamiento	NIVEL 4: Aproximadamente 10 minutos (a 20 °C a plena carga)
Volumen del depósito	Aproximadamente 150 mL (Durante unos 40 segundos aproximadamente del funcionamiento cuando el nivel de presión de agua está establecido en el 4)
Medidas	Aproximadamente 30,9 cm (o 23,4 cm cuando la boquilla no está instalada) (Al.) x 5,0 cm ((An.) x 5,7 cm (Prof.) En almacenamiento: Aproximadamente 15,4 cm (Al.) x 5,2 cm (An.) x 5,7 cm (Prof.)
Peso	Cuerpo principal: Aproximadamente 240 g (Incluyendo la boquilla)
Ruido Acústico Aéreo	62 (dB (A) re 1 pW)

Este producto está destinado solamente para su uso doméstico.

Para más información sobre la eficiencia energética del producto, visite nuestra página web, www.panasonic.com, e introduzca el número de modelo en la máscara de búsqueda.

Cambio de la boquilla (se vende por separado)

► Boquilla del irrigador de agua ultrasónico

- Si la punta de la boquilla se deforma, reemplace la boquilla por una nueva.
- La boquilla debe ser sustituida una vez cada 6 meses más o menos por razones de higiene, incluso si no está deformada.



Nueva boquilla
(punta)



Boquilla decolorada y
deformada (punta)

Número de pieza	Boquilla de recambio para EW-DJ4B	
WEW0986	Boquilla del irrigador de agua ultrasónico	

Eliminación de Aparatos Viejos y de Pilas y Baterías Solamente para la Unión Europea y países con sistemas de reciclado



Estos símbolos en los productos, su embalaje o en los documentos que los acompañen significan que los productos eléctricos y electrónicos y pilas y baterías usadas no deben mezclarse con los residuos domésticos.

Para el adecuado tratamiento, recuperación y reciclaje de los productos viejos y pilas y baterías usadas llévelos a los puntos de recogida de acuerdo con su legislación nacional. En España, los usuarios están obligados a entregar las pilas en los correspondientes puntos de recogida. En cualquier caso, la entrega por los usuarios será sin coste alguno para éstos. El coste de la gestión medioambiental de los residuos de pilas y baterías está incluido en el precio de venta.

Si los elimina correctamente ayudará a preservar valiosos recursos y evitará potenciales efectos negativos sobre la salud de las personas y sobre el medio ambiente.

Para más información sobre la recogida u reciclaje, por favor contacte con su ayuntamiento.

Puede haber sanciones por una incorrecta eliminación de este residuo, de acuerdo con la legislación nacional.

Nota para el símbolo de pilas y baterías (símbolo debajo)

Este símbolo puede usarse en combinación con el símbolo químico. En este caso, cumple con los requisitos de la Directiva del producto químico indicado.



Panasonic

Gebruiksaanwijzing Oplaadbare monddouche (Huishoudelijk gebruik) Model Nr. EW-DJ4B

Inhoud

Veiligheidsmaatregelen.....	106	Problemen oplossen.....	118
Beoogd gebruik	109	Levensduur van de batterij	120
De onderdelen	110	De ingebouwde oplaadbare batterij verwijderen	120
Opladen	111	Specificaties	121
Wijze van gebruik	112	Het spuitstuk vervangen (afzonderlijk verkocht)	121
Verzorgingspunten.....	114		
Na gebruik	115		
Veelgestelde vragen.....	117		

Hartelijk dank voor uw aankoop van dit Panasonic product.

Lees voor gebruik van dit apparaat deze instructies en bewaar ze om ze later te raadplegen.

Waarschuwing

- Dompel de netadapter niet onder in water en reinig hem niet met water.
Anders kan dit leiden tot elektrische schokken als gevolg van kortsluiting.
- Trek de adapter altijd uit het stopcontact wanneer u de netadapter reinigt.
Doet u dit niet dan kan dit een elektrische schok of letsel veroorzaken.
- Het netsnoer kan niet worden vervangen. Als het netsnoer beschadigd is, moet de netadapter worden weggegooid.
Doet u dit niet dan kan dit een ongeluk of letsel veroorzaken.
- Monddouches kunnen worden gebruikt door kinderen vanaf 8 jaar en ouder en door personen met beperkte fysieke, sensorische of mentale capaciteiten, of gebrek aan ervaring en kennis onder supervisie.

- Monddouches mogen alleen worden gebruikt met koud of warm water, of specifieke oplossingen zoals aangegeven in de instructies van de fabrikant.
- Kinderen mogen niet met het apparaat spelen.
- Gebruik nooit iets anders dan de meegeleverde netadapter met dit apparaat. Gebruik ook geen ander apparaat met de meegeleverde netadapter. (Zie pagina 110.)
Dit kan dit leiden tot verbranding of brand als gevolg van kortsluiting.
- Het volgende symbool geeft aan dat een specifieke, afneembare voeding nodig is om het elektrische apparaat op de stroomvoorziening aan te sluiten. Het type voeding staat naast het symbool aangegeven.



Veiligheidsmaatregelen

Hanteer altijd de volgende veiligheidsmaatregelen om het risico op letsel, dood, elektrische schokken, brand en beschadiging aan eigendommen te voorkomen.

Verklaring van de symbolen

De volgende symbolen worden gebruikt voor het beschrijven en indelen van het niveau van gevaar, letsel en schade aan eigendommen wat kan ontstaan wanneer deze maatregelen niet worden nageleefd en het apparaat verkeerd wordt gebruikt.

GEVAAR

Duidt een potentieel gevaar aan dat tot ernstig letsel of de dood leidt.

WAARSCHUWING

Duidt een potentieel gevaar aan dat tot ernstig letsel of de dood kan leiden.

OPGELET

Duidt een gevaar aan dat tot licht letsel of eigendomsschade kan leiden.

De volgende symbolen worden gebruikt om de na te leven instructies in te delen en te beschrijven.



Dit symbool wordt gebruikt om de aandacht van de gebruiker te trekken op een bedieningsprocedure die niet mag worden uitgevoerd.



Dit symbool wordt gebruikt om de aandacht van de gebruiker te trekken op een bedieningsprocedure die moet worden uitgevoerd om het apparaat in alle veiligheid te gebruiken.



WAARSCHUWING

► Ongevallen voorkomen

Buiten het bereik van kinderen bewaren. Laat hen het apparaat niet gebruiken.



- Dit kan leiden tot een ongeluk of letsel als gevolg van het per ongeluk inslikken van verwijderbare onderdelen.

► Stroomvoorziening

Steek de stekker niet in een stopcontact of trek hem er niet uit met een natte hand.



- Anders kan dit elektrische schokken of letsel veroorzaken.

Plaats de netadapter niet boven of in de buurt van een met water gevulde wastafel of badkuip. De netadapter niet gebruiken als deze beschadigd is of los in het stopcontact zit.



Het netsnoer niet beschadigen, wijzigen, met kracht buigen, trekken, draaien of bundelen. Plaats ook geen zware voorwerpen op het netsnoer en let op dat dit niet gekneld raakt.

- Anders kan dit leiden tot elektrische schokken als gevolg van kortsluiting.

Niet gebruiken op een manier waarop het vermogen van het stopcontact of de huisbedrading wordt overschreden.



- Het nominale vermogen overschrijden door teveel stekkers op één stopcontact aan te sluiten, kan door overhitting tot brand leiden.



WAARSCHUWING

Zorg ervoor dat het apparaat altijd is aangesloten op een stopcontact met dezelfde spanningswaarden als de waarden die op de netadapter vermeld staan. Steek de adapter volledig in het stopcontact.

- Indien u dit niet doet, kan dit brand of elektrische schokken veroorzaken.

► Bij een afwijking of storing

Stop onmiddellijk met het gebruik van de netadapter en verwijder deze als er sprake is van een afwijking of storing.

- Indien u dit niet doet, kan dit brand, elektrische schokken of letsels veroorzaken.

<Ongebruikelijke situatie of defect>

- Het hoofdapparaat, adapter of netsnoer is vervormd of abnormaal heet.
- Het hoofdapparaat, adapter of netsnoer ruikt verbrand.
- Er klinkt een abnormaal geluid tijdens het gebruik of het opladen van het hoofdapparaat, adapter of netsnoer.

- Laat het apparaat onmiddellijk controleren of repareren bij een erkende reparateur.

► Dit product

Dit product heeft een ingebouwde oplaadbare batterij. Niet in vuur gooien, blootstellen aan hitte of opladen, gebruiken of opbergen in een omgeving met een hoge temperatuur.

- Dit kan leiden tot oververhitting, ontbranding of explosie van de ingebouwde oplaadbare batterij.



Niet wijzigen of repareren.

- Anders kan dit brand, elektrische schokken of een letsel veroorzaken.

→Neem voor reparatie (batterij vervangen, enz.) contact op met een erkende reparateur.



Nooit demonteren, tenzij bij het weggooien van het product.

- Anders kan dit brand, elektrische schokken of een letsel veroorzaken.

► Reinigen

Reinig regelmatig de netstekker en de apparaatstekker om te voorkomen dat er zich stof op verzamelt.

- Indien dit wordt verzuimd, kan dit brand veroorzaken door een gebrekkige isolatie als gevolg van vochtigheid.

Haal de adapter uit het stopcontact en veeg deze af met een schone doek.



OPGELET

► Schade voorkomen aan de tanden en het tandvlees

Mensen die niet in staat zijn om het apparaat te bedienen, mogen dit apparaat niet gebruiken.



Mensen met een zwakke mondgevoeligheid mogen dit apparaat niet gebruiken.

- Dit doen kan leiden tot letsel aan de tanden en het tandvlees.



OPGELET

Mensen die misschien een tandvleesaandoening hebben, die tanden hebben die worden behandeld, of die bezorgd zijn over symptomen in hun mond, moeten een tandarts raadplegen voor gebruik.

- Dit niet doen kan letsel of schade aan de tanden en tandvlees veroorzaken.

► Dit product

Nooit voor een ander doel gebruiken dan voor het reinigen van uw mond.



- Indien dit wel wordt gedaan, kan dit leiden tot een ongeluk of letsel wanneer de waterstraal op de ogen, neus, oren, tong of keel wordt gericht.

Vul het reservoir niet met water dat warmer is dan 40 °C.



- Dit kan brandwonden veroorzaken.

Deel het spuitstuk niet met uw familie of andere mensen.



- Doet u dit wel dan kan dit leiden tot een besmetting of zwelling.

► Let op de volgende voorzorgsmaatregelen

Laat vuil of metalen voorwerpen zich niet aan de stekker of de apparaatstekker hechten.



- Anders kan dit leiden tot elektrische schokken als gevolg van kortsluiting.



Laat het apparaat niet vallen of stel het niet bloot aan schokken.

- Dit kan letsel veroorzaken.



Leg uw vingers niet op de opslageenheid van het spuitstuk en houd het gedeelte binnen het gestippelde lijnkader bij het opbergen niet met uw hand vast.

- Als u dat doet, kunnen uw vingers/hand bekneld raken.

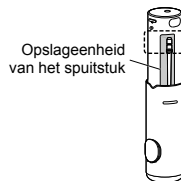

Wikkel het netsnoer bij het opbergen niet rond de adaptor.

- Indien u dit doet, kan de draad in het netsnoer bij belasting breken, hetgeen brand kan veroorzaken door kortsluiting.



Haal de adapter uit het stopcontact wanneer er niet wordt opgeladen.

- Anders kan dit elektrische schok of brand veroorzaken, door elektrische lekkage als gevolg van beschadiging van de isolatie.



Maak de adapter of de apparaatstekker los door deze stevig vast te pakken in plaats van aan het netsnoer te trekken.

- Indien u dit niet doet, kan dit elektrische schokken of brand door kortsluiting veroorzaken.



Reinig na gebruik het hoofdbehuizing, Watertank en het spuitstuk en droog ze af. (Zie pagina's 115 en 117.)

- Doet u dit niet dan kan dit schade veroorzaken aan uw gezondheid door de verspreiding van schimmels en bacteriën.

Omgaan met de verwijderde batterij om te worden ingeleverd voor recycling

GEVAAR

De oplaadbare batterij kan uitsluitend met dit apparaat worden gebruikt. Gebruik de batterij niet met andere producten. Laad de batterij niet op nadat deze uit het apparaat werd verwijderd.

Gooi de batterij niet in het vuur en stel de batterij niet bloot aan hitte. Geef geen harde klap op de batterij, demonteer de batterij niet, breng er geen wijzigingen op aan en maak ook geen gat in de batterij met bijvoorbeeld een spijker.

 Laat de positieve en negatieve polen van de batterij niet met elkaar in contact komen via metalen voorwerpen.

Vervoer of bewaar de batterij niet samen met metalen juwelen, zoals halskettingen en haarspelden.

De batterij mag niet worden gebruikt of achtergelaten waar deze wordt blootgesteld aan hoge temperaturen, zoals direct zonlicht of in de buurt van andere warmtebronnen.

Verwijder nooit het omhulsel van de batterij.

- Anders kan dit leiden tot oververhitting, ontbranding of explosie.

WAARSCHUWING

Na het verwijderen van de oplaadbare batterij, moet deze buiten het bereik van kinderen en peuters worden bewaard.

 - De batterij is schadelijk voor het lichaam als deze per ongeluk wordt ingeslikt.
Als dit gebeurt, raadpleeg dan onmiddellijk een arts.

Als de batterijvloeistof lekt en met de ogen in aanraking komt, moet u niet in de ogen wrijven maar grondig spoelen met schoon water, zoals kraanwater.

 - Indien u dit niet doet, kan dit oogletsel veroorzaken.
Raadpleeg onmiddellijk een arts.

OPGELET

 Als de batterijvloeistof lekt en met de huid of kleding in aanraking komt, moet u deze afspoelen met schoon water, zoals kraanwater.
- Indien u dit niet doet, kan dit ontsteking veroorzaken.

Beoogd gebruik

- Gebruik het apparaat samen met de tandenborstel. Tandplak of tandsteen dat aan het tandoppervlak vastzit, kan moeilijk met een waterstraal worden verwijderd, daarom is een tandenborstel nodig om de tanden te poetsen. Wij raden u aan om na het tandenpoetsen de binnenkant van uw mond met de waterstraal te spoelen.
- Wanneer u de monddouche de eerste maal gebruikt, is het mogelijk dat uw tandvlees wat gaat bloeden hoewel uw tandvlees toch gezond is. Dit komt omdat uw tandvlees voor de eerste maal door de monddouche wordt gestimuleerd. Het bloeden moet stoppen nadat u het apparaat een of twee weken heeft gebruikt. Wanneer u na twee weken nog last heeft van bloeden, kan dit duiden op een abnormale toestand van het tandvlees, zoals parodontitis. Stop in dit geval met het gebruik van de monddouche en raadpleeg uw tandarts.
- Doe geen zout, mondwater of andere chemicaliën in de watertank. Doet u dit wel dan kan dit een storing veroorzaken.
- Droog het hoofdapparaat niet met een droger of een ventilatieverwarmer. Dit doen kan storingen of vervorming van de onderdelen veroorzaken.

- Bewaar het apparaat op een plaats met een lage luchtvochtigheid na gebruik. Het apparaat in een badkamer achterlaten kan storingen veroorzaken.
- Wikkel het apparaat in een doek of iets soortgelijks als u het meeneemt. Anders kan er water eruit sijpelen, waardoor andere voorwerpen nat kunnen worden.
- Laad het apparaat volgens deze gebruiksaanwijzing correct op. (Zie pagina's 111 en 112 "Opladen".)
- Dit apparaat bevat batterijen die alleen door vakmensen kunnen worden vervangen. Neem contact op met een erkend servicecentrum voor de details van de reparatie.

De onderdelen

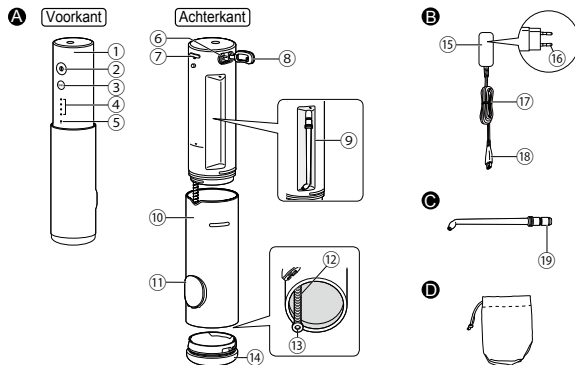

A Hoofdapparaat

- ① Hoofdbehuizing
- ② Stoomschakelaar (①)
- ③ Niveauschakelaar
- ④ LED-indicator voor waterdrukniveau (1~4 niveaus)
- ⑤ Indicator voor lage batterijspanning/oplaadstatus (rood)
- ⑥ Oplaadaansluiting
- ⑦ Ontgrendelknop spuitstuk
- ⑧ Deksel van de oplaadaansluiting
- ⑨ Opslageenheid van het spuitstuk
- ⑩ Watertank
- ⑪ Watertankdop

- ⑫ Zuigslang
- ⑬ Filter
- ⑭ Onderdeksel

B Netadapter (RE7-87)

- ⑮ Adapter
- ⑯ Stekker
- ⑰ Netsnoer
- ⑱ Apparaatstekker

C Ultrasoon waterstraal spuitstuk (x 1)

- Het spuitstuk is een verbruiksartikel.
- ⑲ Spuitmondopening

Accessoire

D Etui

Opmerking

Het hoofdapparaat kan vocht bevatten (watertank en zuigslang) als overblijfsel van het gedestilleerd water gebruikt voor het testen van het product.

Opladen

- Veeg de oplaadaansluiting voor gebruik droog als er waterdruppels in zitten.

1 Sluit de netadapter aan.

- 1 Open de deksel van de oplaadaansluiting en steek de apparaatstekker in de oplaadaansluiting van het hoofdbehuizing.
- 2 Steek de adapter in een stopcontact.

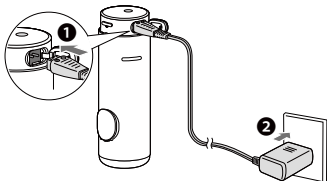

► Over de herinneringsfunctie voor het opladen

- Tijdens het gebruik is opladen vereist wanneer de indicator voor lage batterijspanning/ oplaadstatus (rood) knippert (één keer per seconde).
- Na het uitschakelen van de stroomschakelaar "⓪" wanneer de batterij bijna leeg is, zal de indicator voor lage batterijspanning na 5 seconden uit gaan.



(Knippert ☀)

► Aanduiding van indicator tijdens opladen

Bezig met opladen	Opladen is voltooid	Opladen is abnormaal (Knippert rood tweemaal per seconde)

(Brandt • Uit ○)

(Knippert ☀)

► Controleren of het opladen is voltooid

- Als u na het opladen de stekker uit het stopcontact haalt en vervolgens weer insteekt om op te laden, gaat de indicator voor lage batterijspanning/oplaadstatus branden en vervolgens na ongeveer 5 seconden weer uit.

2 Voor de veiligheid en om energie te besparen, moet u de stekker uit het stopcontact halen als niet meer opgeladen wordt.

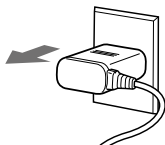



- Trek de apparaatstekker uit de oplaadaansluiting en sluit vervolgens de deksel van de oplaadaansluiting.
- Het blijven opladen van de batterij heeft geen invloed op de batterij-prestaties.

► Gebruiksduur na volledig opladen van de batterij Ongeveer 10 minuten*

(Wanneer het waterdrukniveau is ingesteld op 4)

- * Dit kan variëren afhankelijk van de omgevingstemperatuur en de gebruiksomstandigheden.
- Het opladen duurt ongeveer 1 uur.
(De oplaadtijd kan verschillen afhankelijk van de resterende batterijcapaciteit.)

Opmerkingen

- De oplaadtijd kan verschillen wanneer het apparaat de eerste maal wordt gebruikt of als het apparaat langer dan 6 maanden niet is gebruikt.
Bovendien is het mogelijk dat  (indicator voor oplaadstatus) niet oplicht gedurende de eerste minuten van het opladen, maar de indicator zal gaan branden naarmate het opladen vordert.
- De aanbevolen omgevingstemperatuur voor opladen is 10°C - 35°C. Bij extreem hoge of lage temperaturen is het mogelijk dat het opladen langer duurt of  gaat knipperen en wordt de batterij niet correct opgeladen.

Wijze van gebruik

1 Trek het hoofdbehuizing er al draaiend uit en installeer vervolgens het spuitstuk.

1 Open de watertankdop.

- Als deze gesloten is, kan het hoofdbehuizing er moeilijk uitgetrokken worden.

2 Trek het hoofdbehuizing naar de "▼"-markering.

- Let erop dat het spuitstuk uit de opslageenheid van het spuitstuk kan worden geworpen.

3 Installeer het spuitstuk terwijl u het hoofdbehuizing vasthoudt.

- Installeer het op zijn plaats totdat het vastklikt

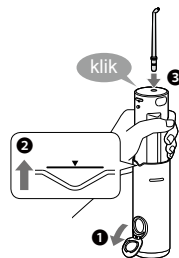

2 Vul de watertank met water.

1 Vul water bij terwijl u het apparaat horizontaal houdt.

- Vul niet verder dan de stand van volledig met water gevuld.

2 Sluit de watertankdop goed.

- Gebruik altijd schoon kraanwater dat koud of lauw is.
- Als het water te koud is, kunt u lauw water gebruiken met een temperatuur tot 40°C.

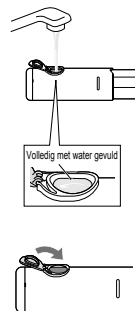

► Als de watertankdop losraakt

- Lijn de groef van de watertankdop met de uitsteeksel van de watertoevoeropening uit en druk de watertankdop op zijn plaats tot hij vastklikt.

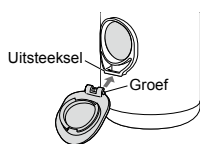

3 Druk op de niveauschakelaar om het gewenste waterdruk niveau te selecteren.

- Nadat u de niveauschakelaar heeft ingedrukt, wordt automatisch het laatst gebruikte waterdruk niveau geselecteerd. Bij enkele malen indrukken van de niveauschakelaar verandert het waterdruk niveau als volgt: 1 (zwak) → 2 → 3 → 4 (sterk) → 1...

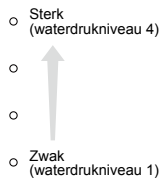
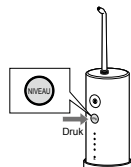

► Informatie over de geheugenfunctie van het waterdruk niveau.

Het laatst gekozen waterdruk niveau wordt onthouden en het apparaat stelt dit niveau in wanneer het apparaat opnieuw wordt gebruikt.

- Wanneer het apparaat geruime tijd niet is gebruikt of als de batterij leeg is, zal het waterdruk niveau terugkeren naar 1.

4 Reinig de binnenkant van uw mond met de waterstraal.

- 1 Houd het spuitstuk in uw mond.
- 2 Doe uw mond voorzichtig dicht.
- 3 Zet de stroomschakelaar "①" aan.

- U kunt het waterdruk niveau veranderen door op de niveauschakelaar te drukken, ook tijdens gebruik van het apparaat.

- Als het apparaat te schuin wordt gehouden, zal er geen water uit het spuitstuk komen.

- Een volledig gevulde watertank levert ongeveer 40 seconden gebruik op. (Wanneer het waterdruk niveau is ingesteld op 4.)



※ Het apparaat kan ook in bad worden gebruikt.

Opmerkingen

- Het apparaat werkt niet wanneer het aan een huishoudelijk stopcontact is aangesloten.
- Zet voor het eerste gebruik de stroomschakelaar "ⓘ" op waterstraal, zodat u de waterdruk kunt controleren. (Begin met gebruik van het apparaat op waterdrukniveau 1.)
- Het kan voorkomen dat het apparaat niet werkt in een omgevingstemperatuur van ongeveer 5 °C of lager.
- Druk het uiteinde van het spuitstuk niet te hard tegen uw tanden of tandvlees.
- Als u sterke irritatie in uw mond voelt, zet u de stroomschakelaar "ⓘ" uit en gebruikt u het apparaat daarna op het waterdrukniveau 1.
- Zet de stroomschakelaar "ⓘ" niet aan wanneer de watertank leeg is, tenzij u het vocht in het apparaat wilt verwijderen. (Dit zou namelijk kunnen resulteren in een defect.)

Verzorgingspunten

- Maak met de ultrasone waterstraal spuitstuk elke hoek en spleet schoon van tandruimtes die moeilijk bereikbaar zijn met de tandenborstel.
- Verander de manier waarop u het apparaat gebruikt en verplaatst het afhankelijk van het doel en het gebied dat u wilt schoonmaken.
- Spoel ruimtes met gevoelig tandvlees met een zwakke waterstraal.

■ Wijze van gebruik

► Reinigen tussen de tanden

- Richt de waterstraal op de ruimte tussen de tanden.
- Richt vanaf de voor- en achterkanten van de tanden.



► Reinigen van de tandvleespockets

- Richt de waterstraal op de ruimte tussen de tanden en het tandvlees.
- Verschuif de waterstraal langzaam langs het tandvlees.
- Reinig de voor- en achterkant van de tanden en ook achter de kiezen.



► Verzorging van het tandvlees

- Stimuleer het tandvlees.



► Voor orthodontische beugels

- Richt de waterstraal rond orthodontische beugels en bruggen.



Krachtige waterstralen worden gebruikt om elke hoek grondig schoon te spoelen door tandplak of tandsteen uit "interdentale gaten" en "parodontale pockets" te verwijderen die met een tandenborstel moeilijk te bereiken zijn.

Na gebruik

Maak het apparaat schoon nadat u dit heeft gebruikt.

- 1** Om te voorkomen dat het water rondspuit, moet u de stroomschakelaar "①" uitzetten terwijl u het apparaat nog in uw mond heeft.



- 2** Leeg de watertank en laat het resterende water in het hoofdapparaat door redenen van hygiëne weglopen.

- 1** Open de watertankdop en giet het resterende water uit.
 - Zorg ervoor dat het resterende water na elk gebruik wordt uitgegoten.
- 2** Zet de stroomschakelaar "①" aan om het resterende water in het hoofdapparaat leeg te laten lopen.
- 3** Zet de stroomschakelaar "①" uit als er geen water meer uitkomt.

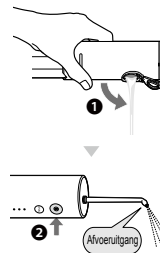

3 Verwijder het onderdeksel en was de buitenkant van de hoofdbehuizing (helemaal rondom) en de binnenzijde van de tank.

- 1 Verwijder het spuitstuk terwijl u op de ontgrendelknop spuitstuk drukt.
- 2 Verwijder de watertank uit het hoofdapparaat, en neem vervolgens het onderdeksel eruit.

► Verwijderen van het onderdeksel

- a Draai het onderdeksel totdat de "■"-markering op de watertank is uitgelijnd met de "■"-markering op het onderdeksel.
 - b Verwijder het onderdeksel.
- 3 Reinig het met water.
- Sla het apparaat tijdens het leeg laten lopen niet op de wastafel of iets dergelijks.

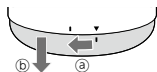

4 Berg het op nadat het droog is.

- 1 Veeg het water met een handdoek of iets dergelijks van en laat alles op een goed eventileerde plaats in de schaduw verder drogen.
- 2 Berg het spuitstuk en het hoofdapparaat op.
 - Bevestig het onderdeksel op de watertank.
 - Zorg ervoor dat uw vingers niet beklemd raken in [] op de opslageenheid van het spuitstuk.



► Bevestigen van het onderdeksel

- a Lijn de "■"-markering op de watertank uit met de "■"-markering op het onderdeksel, en bevestig het onderdeksel.
- b Draai het onderdeksel totdat de "■"-markering op het onderdeksel is uitgelijnd met de "▼"-markering op de watertank.

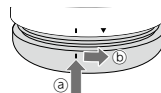

► **Als de rubberen ring van het onderdeksel loslaat**

- Houd het bolle gedeelte van de rubberen ring naar buiten gericht, en monteer de rubberen ring op het onderdeksel.

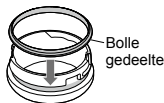

Opmerkingen

- Was niet met lauw water waarvan de temperatuur hoger dan 50°C is.
- Gebruik een normaal mild schoonmaakmiddel en spoel goed met water af zodat er na het reinigen geen schoonmaakmiddel achterblijft.
- Gebruik nooit witte spiritus, benzine of alcohol. (Dit zou namelijk kunnen resulteren in een defect, barsten of verkleuren van de onderdelen.)
- De watertank en het onderdeksel kunnen in de afwasmachine worden gereinigd.

► **Als de waterstraal niet mooi recht is**

Verwijder het vuil uit het filter (het uiteinde van de zuigslang).

Filter

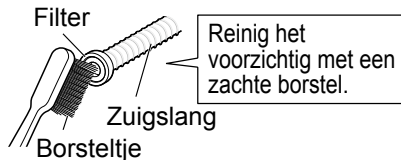

Reinig voorzichtig met een zacht borsteltje.



Veelgestelde vragen

	Vraag	Antwoord
Batterij	Zal de batterij uitgeput zijn na een lange periode van niet gebruik?	Laad de batterij minstens eenmaal elke 6 maanden op. Als het apparaat langer dan 6 maanden niet wordt gebruikt, kan de prestatie van de batterij afnemen.
	Kan de batterij voor elk gebruik worden opgeladen?	Dit apparaat maakt gebruik van een lithium-ionbatterij. De levensduur van de batterij wordt dus niet beïnvloed, zelfs niet als deze na elk gebruik wordt opgeladen.

Problemen oplossen

	Probleem	Mogelijke oorzaak	Actie
Tijdens opladen	De indicator voor lage batterijspanning/ oplaadstatus  gaat niet branden.	<ul style="list-style-type: none"> ▶ U heeft het apparaat pas gekocht of het apparaat is geruime tijd niet gebruikt. 	<ul style="list-style-type: none"> ▶ Blijf opladen, en de indicator zal na een tijdje oplichten. (Zie pagina 112.)
	De indicator voor de oplaadstatus knippert snel (tweemaal per seconde).	<ul style="list-style-type: none"> ▶ Het apparaat is niet goed in de oplaadstandaard gestoken. 	<ul style="list-style-type: none"> ▶ Controleer of de apparaatstekker goed contact maakt met de oplaadaansluiting, en of de indicator voor lage batterijspanning/oplaadstatus brandt. (Zie pagina 111.)
	Het apparaat kan na volledig opladen slechts enkele minuten worden gebruikt.	<ul style="list-style-type: none"> ▶ De omgevingstemperatuur is te laag of te hoog tijdens het opladen. 	<ul style="list-style-type: none"> ▶ Voer het opladen uit binnen het aanbevolen temperatuurbereik van 10°C tot 35°C. ▶ Als de indicator knippert terwijl u oplaadt binnen het aanbevolen temperatuurbereik, moet u contact opnemen met uw dealer of servicecentrum om het apparaat te laten repareren.
	Het apparaat werkt niet, maar  knippert niet zoals verwacht.	<ul style="list-style-type: none"> ▶ Het apparaat is niet goed in de oplaadstandaard gestoken. ▶ De batterij heeft het einde van de levensduur bereikt (ongeveer 3 jaar). 	<ul style="list-style-type: none"> ▶ Controleer of de apparaatstekker goed contact maakt met de oplaadaansluiting, en of de indicator voor lage batterijspanning/oplaadstatus brandt. (Zie pagina 111.) ▶ Laat de batterij door uw dealer of door een erkend service center vervangen.

	Probleem	Mogelijke oorzaak	Actie
Tijdens gebruik	Het apparaat werkt niet.	▶ De batterij heeft het einde van de levensduur bereikt (ongeveer 3 jaar). ▶ Het apparaat wordt gebruikt bij ongeveer 5°C of lager.	▶ Laat de batterij door uw dealer of door een erkend service center vervangen. ▶ Gebruik het apparaat in een omgevingstemperatuur van ongeveer 5 °C of hoger.
	De waterstraal is niet mooi recht.	▶ Het spuitstuk is verstopt. De uitlaat van het spuitstuk is vervormd. ▶ Het filter is verstopt.	▶ Vervang het spuitstuk door een nieuw. ▶ Verwijder het vuil uit het filter. (Zie pagina 117.)
	Er komt geen water naar buiten.	▶ Het apparaat wordt te schuin gehouden. ▶ Het kan even duren voordat het water begint te stromen.	▶ Gebruik het apparaat terwijl u het rechtop houdt. (Zie pagina 113.) ▶ Giet water in de spuitopening (a), plaats de spuitmond en zet de stroomschakelaar aan.
	Plaatsen van de spuitmond is moeilijk.	▶ ▶ ▶ ▶ ▶ ▶ ▶	▶ Breng water aan op de spuitmondopening (b).
	Er lekt water via het onderdeksel naar buiten.	▶ De rubberen ring van het onderdeksel is niet goed geïnstalleerd.	▶ Installeer deze correct. (Zie pagina 117.)

Als de problemen nog steeds niet zijn opgelost, neem contact op met de winkel waar u het apparaat hebt gekocht of met een door Panasonic erkend service center voor reparatie.

Levensduur van de batterij

Ongeveer 3 jaar. Het is mogelijk dat het einde van de levensduur van de batterij is bereikt als de gebruiksduur van het apparaat drastisch is verlaagd, zelfs nadat de batterij volledig is opgeladen.

(De levensduur van de batterij kan verschillen afhankelijk van het gebruik of de opslagvoorwaarden)

De ingebouwde oplaadbare batterij verwijderen

Verwijder de ingebouwde oplaadbare batterij voordat het apparaat wordt weggegooid.

De batterij moet veilig worden opgeruimd.

Lever de batterij in op een speciaal daarvoor bestemd verzamelpunt bij u in de buurt.

Deze afbeelding mag alleen worden gebruikt bij het weggooien van het apparaat en mag niet worden gebruikt om het apparaat te repareren. Als u het apparaat zelf uit elkaar haalt, zal het niet meer waterdicht zijn, wat kan leiden tot een storing.

- Verwijder het apparaat van de adapter, druk op de stroomschakelaar om de stroom in te schakelen en houdt de stroom ingeschakeld totdat de batterij volledig ontladen is.
- Gebruik een schroevendraaier om de stappen ① t/m ⑦ uit te voeren om het hoofdapparaat te demonteren en de batterij te verwijderen.

- Isoleer de \oplus en \ominus aansluitingen door er tape op te plakken. (Om kortsluiting van de aansluitingen te voorkomen)

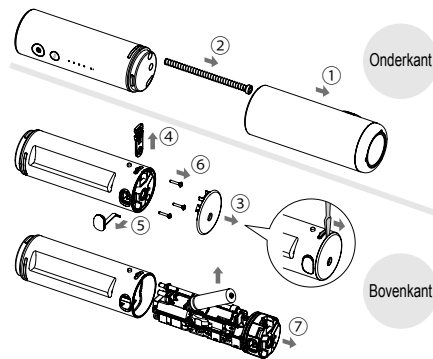

Bescherming van het milieu en hergebruik van materialen

Dit apparaat bevat een lithium-ionbatterij. Zorg ervoor dat de batterij op een speciaal daarvoor bestemd verzamelpunt, indien er één is in uw land, wordt ingeleverd.

Specificaties

Stroomvoorziening	Zie het naamplaatje op het product (automatische spanningsomzetting)
Oplaadtijd	Ong. 1 uur
Werkingsduur	NIVEAU 4: Ong. 10 minuten (op 20°C en mits volledig opgeladen)
Tankinhoud	Ong. 150 mL (Voor een gebruik van ong. 40 seconden wanneer het waterdrukniveau is ingesteld op 4)
Afmetingen	Ong. 30,9 cm (of 23,4 cm als het spuitstuk niet is geïnstalleerd) (H) x 5,2 cm (B) x 5,7 cm (D) Wanneer opgeslagen: Ong. 15,4 cm (H) x 5,2 cm (B) x 5,7 cm (D)
Gewicht	Hoofdbehuizing: Ong. 240 g (inclusief spuitstuk)
Door lucht verspreid akoestisch geluid	62 (dB (A) re 1 pW)

Dit product is uitsluitend bedoeld voor huishoudelijk gebruik.

Voor meer informatie over de energie-efficiëntie van het product kunt u op onze website, www.panasonic.com, het modelnummer in het zoekvenster typen.

Het spuitstuk vervangen (afzonderlijk verkocht)

► Ultrasoon waterstraal spuitstuk

- Als de punt van het mondstuk vervormd raakt, vervangt u het mondstuk door een nieuw exemplaar.
- Het mondstuk moet ongeveer elke 6 maanden worden vervangen om hygiënische redenen, ook als het niet vervormd is.



Nieuw spuitstuk
(punt)

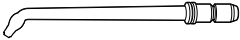

Vervormd en verkleurd
spuitstuk (punt)

Onderdeelnummer	Vervangingsspuitstuk voor EW-DJ4B	
WEW0986	Ultrasoon waterstraal spuitstuk	

Het ontdoen van oude apparatuur en batterijen Enkel voor de Europese Unie en landen met recycle systemen



Deze symbolen op de producten, verpakkingen en/of begeleidende documenten betekenen dat gebruikte elektrische en elektronische producten en batterijen niet samen mogen worden weggegooid met de rest van het huishoudelijk afval.

Voor een juiste verwerking, hergebruik en recycling van oude producten en batterijen, gelieve deze in te leveren bij de desbetreffende inleverpunten in overeenstemming met uw nationale wetgeving.

Door ze op de juiste wijze weg te gooien, helpt u mee met het besparen van kostbare hulpbronnen en voorkomt u potentiële negatieve effecten op de volksgezondheid en het milieu.

Voor meer informatie over inzameling en recycling kunt u contact opnemen met uw plaatselijke gemeente.

Afhankelijk van uw nationale wetgeving kunnen er boetes worden opgelegd bij het onjuist weggooien van dit soort afval.

Let op: het batterij symbool (Onderstaand symbool)

Dit symbool kan in combinatie met een chemisch symbool gebruikt worden. In dit geval volstaan de eisen, die zijn vastgesteld in de richtlijnen van de desbetreffende chemische stof.



Panasonic

Instruções de Funcionamento Irrigador Oral Recarregável (Utilização doméstica) Modelo n.º EW-DJ4B

Índice

Precauções de segurança	126	Resolução de problemas.....	138
Utilização prevista	129	Vida útil da bateria.....	140
Identificação das peças	130	Remoção da bateria recarregável incorporada.....	140
Carregamento.....	131	Especificações.....	141
Como utilizar.....	132	Substituição do bico irrigador (vendido à parte)	141
Precauções.....	134		
Após a utilização	135		
Perguntas Frequentes	137		

Obrigado por adquirir este produto Panasonic.

Antes de utilizar este aparelho, leia estas instruções completamente e guarde-as para futuras consultas.

Advertência

- Não mergulhe o adaptador de CA em água nem o lave com água.
Caso contrário, poderá ocorrer um choque elétrico ou incêndio devido a um curto-circuito.
- Desligue sempre o adaptador da tomada elétrica quando limpar o adaptador de CA.
Se não o fizer, poderá causar um choque elétrico ou ferimentos.
- O cabo de alimentação não pode ser substituído. Se o cabo for danificado, o adaptador de CA deve ser eliminado.
Se não o fizer, poderá causar um acidente ou ferimentos.
- Os irrigadores orais podem ser utilizados, sob supervisão, por crianças a partir dos 8 anos de idade e por pessoas com capacidades físicas, sensoriais ou mentais reduzidas ou sem experiência e conhecimento de utilização.

- Os irrigadores orais devem ser utilizados apenas com água fria ou tépida, ou com soluções específicas de acordo com as instruções do fabricante.
- As crianças não devem brincar com o aparelho.
- Não utilize nada que não seja o adaptador de CA fornecido para qualquer finalidade. Além disso, não utilize nenhum outro produto com o adaptador de CA. (Veja a pág. 130.)
Caso contrário, poderão ocorrer queimaduras ou um incêndio devido a um curto-circuito.
- O símbolo seguinte significa que é necessária uma fonte de alimentação amovível específica para ligar o aparelho à corrente elétrica. A referência do tipo de fonte de alimentação está indicada junto do símbolo.



Precauções de segurança

Para reduzir o risco de ferimentos, morte, choque elétrico, incêndio e danos materiais, respeite sempre as precauções de segurança apresentadas em seguida.

Explicação dos símbolos

Os símbolos seguintes são utilizados para classificar e descrever o nível de perigo, ferimentos e danos materiais causados quando as instruções não são respeitadas e o aparelho é utilizado incorretamente.



PERIGO

Indica um perigo potencial que resultará em ferimentos graves ou morte.



ADVERTÊNCIA

Indica um perigo potencial que poderá resultar em ferimentos graves ou morte.



CUIDADO

Indica um perigo que poderá resultar em ferimentos menores ou danos materiais.

Os seguintes símbolos são utilizados para classificar e descrever os tipos de instruções a serem observadas.



Este símbolo alerta os utilizadores para um procedimento de funcionamento específico que não deve ser realizado.



Este símbolo alerta os utilizadores para um procedimento de funcionamento específico que tem de ser seguido para utilizar o aparelho em segurança.



ADVERTÊNCIA

► Prevenção de acidentes

Não o guarde ao alcance de crianças ou bebés. Não os deixe utilizar o aparelho.



- Caso contrário, poderá ocorrer um acidente ou ferimentos devido à ingestão acidental de peças removíveis.

► Alimentação elétrica

Não ligue nem desligue o adaptador ou o ficha do aparelho a/de uma tomada elétrica com a mão molhada.



- Caso contrário, poderá ocorrer um choque elétrico ou ferimentos.

Não coloque o adaptador de CA sobre ou perto de uma pia ou banheira cheia de água.

Não utilize se o adaptador de CA estiver danificado ou se o ajuste na tomada elétrica estiver frouxo.



Não danifique, modifique, dobre forçosamente, puxe, torça ou agrupe o cabo. Além disso, não coloque nada pesado sobre o cabo nem aperte o cabo.

- Caso contrário, poderá ocorrer um choque elétrico ou incêndio devido a um curto-circuito.

Não utilize o aparelho de forma que exceda a potência nominal da tomada elétrica ou da instalação elétrica.



- Exceder a potência nominal ao ligar demasiadas fichas de alimentação à tomada elétrica poderá causar um incêndio devido a sobreaquecimento.



ADVERTÊNCIA

Certifique-se sempre de que o aparelho é operado com uma fonte de energia correspondente à voltagem nominal indicada no adaptador de CA. Insira o adaptador completamente.

- Se não o fizer, poderá ocorrer um incêndio ou choque elétrico.

► Em caso de anormalidade ou avaria

Pare de utilizar imediatamente e desligue o adaptador de CA se encontrar qualquer anormalidade ou mau funcionamento.

- Se não o fizer, poderá ocorrer um incêndio, choque elétrico ou ferimentos.

<Casos de anormalidade ou falha>

- **A unidade principal, o adaptador ou o cabo estão deformados ou anormalmente quentes.**
 - **A unidade principal, o adaptador ou o cabo está com cheiro de queimado.**
 - **É produzido um som anormal durante a utilização ou carregamento da unidade principal, do adaptador ou do cabo.**
- Solicite imediatamente a inspeção ou reparação num centro de assistência autorizado.

► Este produto

Este produto tem um bateria recarregável incorporada. Não atire ao fogo, aplique fogo, nem carregue, utilize ou deixe em um ambiente de alta temperatura.

- Caso contrário, poderá ocorrer sobreaquecimento, ignição ou explosão da bateria recarregável incorporada.

Não modifique nem repare o aparelho pelos seus próprios meios.



- Caso contrário, poderá ocorrer um incêndio, choque elétrico ou ferimentos.
- Contacte um centro de assistência autorizado para reparar o aparelho (substituição da bateria, etc.).

Nunca desmonte o aparelho, exceto quando proceder à sua eliminação.



- Caso contrário, poderá ocorrer um incêndio, choque elétrico ou ferimentos.

► Limpeza

Limpe a ficha de alimentação e a ficha do aparelho regularmente para prevenir a acumulação de poeira.



- Deixar de fazer isso pode provocar um incêndio devido à falha de isolamento causada pela humidade. Desligue o adaptador e limpe-o com um pano seco.



CUIDADO

► Prevenção de lesões nos dentes e gengivas

As pessoas que não são capazes de operar o aparelho não devem utilizá-lo.



As pessoas com pouca sensibilidade oral não devem utilizar este aparelho.

- Caso contrário, poderão ocorrer ferimentos ou danos nos dentes e gengivas.



CUIDADO

As pessoas que tenham doenças periodontais graves, que estejam a realizar tratamentos dentários ou que estejam apreensivas devido a algum sintoma na boca devem consultar um dentista antes de utilizarem o aparelho.

- Se não o fizerem, poderão ocorrer ferimentos ou danos nos dentes e gengivas.



► Este produto

O aparelho deve ser utilizado unicamente para a limpeza oral.



- Fazer isso pode causar um acidente ou ferimento quando a corrente de água for apontada para os olhos, nariz, ouvidos, língua ou garganta.



Não encha o tanque com água a temperaturas maiores que 40 °C.

- Caso contrário, poderá causar queimaduras.



Não partilhe o bico irrigador com os seus familiares ou outras pessoas.

- Caso contrário, poderá causar uma infecção ou inflamação.

► Note as seguintes precauções

Não permita que objetos metálicos ou lixo se colem à ficha de alimentação ou à ficha do aparelho.



- Caso contrário, poderá ocorrer um choque elétrico ou incêndio devido a um curto-circuito.



Não deixe cair nem sujeite o aparelho a choques.

- Caso contrário, poderão ocorrer ferimentos.



Não coloque os seus dedos na unidade de armazenamento do bico irrigador ou segure com a sua mão a parte dentro da estrutura linha pontilhada ao armazenar.

- Fazer isto poderá fazer com fique com os dedos/mão presos.

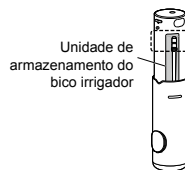

Não enrole o cabo à volta do adaptador quando o arrumar.

- Caso contrário, o fio no cabo poderá partir-se com a carga e ocorrer um incêndio devido a um curto-circuito.



Desligue o adaptador da tomada elétrica quando não estiver a carregar o mesmo.

- Se não o fizer, poderá ocorrer um choque elétrico ou incêndio devido a fuga elétrica resultante da deterioração do isolamento.



Desligue a ficha do adaptador ou do aparelho segurando a própria ficha, e não o cabo.

- Se não o fizer, poderá ocorrer um choque elétrico ou incêndio devido a um curto-circuito.



Após a utilização, limpe a corpo principal, depósito de água e o bico, e seque-os. (Consulte as páginas 135 e 137.)

- Se não o fizer, poderá prejudicar a sua saúde devido à propagação de bolores e bactérias.

Manuseamento da bateria removida ao eliminá-la

PERIGO

A bateria recarregável destina-se a ser utilizada apenas com este aparelho. Não use a bateria com outros aparelhos. Não carregue a bateria depois de esta ter sido retirada do aparelho.

Não deite a bateria para o fogo nem a aqueça.

Não bata, desmonte, modifique nem perfure com um prego.

Evite que os terminais positivo e negativo da bateria entrem em contacto através de objetos metálicos.



Não transporte nem guarde a bateria juntamente com peças metálicas, tal como colares e ganchos de cabelo.

Não utilize nem deixe a bateria em locais onde fique exposta a altas temperaturas, tais como sob a luz direta do sol ou próximos de outras fontes de calor.

Nunca retire o revestimento do tubo.

- Caso contrário, poderá ocorrer sobreaquecimento, ignição ou explosão.

ADVERTÊNCIA

Depois de retirar a bateria recarregável, mantenha-a fora do alcance de crianças e bebés.



- A bateria irá prejudicar o organismo se for ingerida acidentalmente.

Se isso acontecer, consulte imediatamente um médico.

Se ocorrer uma fuga do líquido da bateria e este entrar em contacto com os olhos, não esfregue os olhos e enxague abundantemente com água limpa, como a água da torneira.



- Se não o fizer, poderão ocorrer ferimentos nos olhos.

Consulte imediatamente um médico.



CUIDADO

Se ocorrer uma fuga do líquido da bateria e este entrar em contacto com a pele ou o vestuário, enxague com água limpa, como a água da torneira.

- Se não o fizer, poderá ocorrer uma inflamação.

Utilização prevista

- Por favor, use o aparelho em conjunto com a escova de dentes. É difícil de remover tártaro ou cálculo dentário fixado à superfície dos dentes usando apenas um jato de água, pelo que é necessária uma escova de dentes para escovar os dentes. Recomendamos enxaguar o interior da sua boca com o jato de água após escovar os dentes.
- Ao utilizar o irrigador oral pela primeira vez, pode experimentar um leve sangramento das gengivas, mesmo que suas gengivas estejam saudáveis. Isso ocorre porque suas gengivas estão a receber um estímulo pelo irrigador oral pela primeira vez. O sangramento deve parar após uma ou duas semanas de utilização. Se o sangramento persistir por mais de duas semanas, isso pode indicar uma condição anormal de suas gengivas, como uma doença periodontal. Neste caso, pare de utilizar o irrigador oral e consulte o seu dentista.
- Não coloque sal, elixir bucal ou outros produtos químicos no depósito de água. Caso contrário, poderá causar uma avaria.
- Não seque a unidade principal com um secador ou aquecedor. Caso contrário, poderá causar uma avaria ou deformação das peças.

- Após a utilização, guarde o aparelho num local com pouca humidade. Se o aparelho for deixado numa casa de banho, poderá sofrer uma avaria.
- Enrole o aparelho numa toalha ou algo semelhante ao transportá-lo consigo. Caso contrário, a água pode infiltrar-se, molhando assim os objetos circundantes.
- Carregue o aparelho corretamente, de acordo com as Instruções de Funcionamento. (Consulte as páginas 131 e 132 “Carregamento”.)
- Este aparelho contém uma bateria que é substituível apenas por pessoas devidamente qualificadas. Contacte um centro de assistência autorizado para obter as informações de reparação.

Identificação das peças

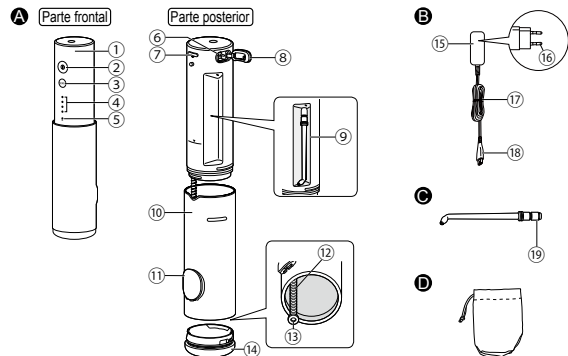

A Unidade principal

- 1 Corpo principal
- 2 Interruptor de funcionamento (I)
- 3 Interruptor de nível
- 4 Indicador LED do nível de pressão da água (Nível 1 a 4)
- 5 Indicador de bateria fraca/ estado de carga (vermelho)
- 6 Tomada de carregamento
- 7 Botão de libertação do bico irrigador
- 8 Tampa da tomada de carregamento
- 9 Unidade de armazenamento do bico irrigador
- 10 Depósito de água
- 11 Tampa do depósito de água
- 12 Tubo de sucção
- 13 Filtro
- 14 Tampa inferior

B Adaptador de CA (RE7-87)

- 15 Adaptador
- 16 Ficha de alimentação
- 17 Cabo
- 18 Ficha do aparelho

C Bico irrigador do jato de água ultra-sónico (x 1)

- O bocal é um consumível.
- 19 Porta de inserção do bico

Accessório

D Bolsa

Nota

Poderá haver humidade no interior da unidade principal (depósito de água e tubo de sucção) que tenha ficado da água destilada utilizada para testar o produto.

Carregamento

- Limpe a tomada de carregamento antes de usar, caso existam gotas de água no seu interior.

1 Ligue o adaptador de CA.

- 1 Abra a tampa da tomada de carregamento e, em seguida, insira a ficha do aparelho na tomada de carregamento na corpo principal.
- 2 Insira o adaptador numa tomada elétrica.

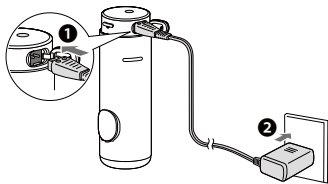

► Sobre a função de lembrete do carregamento

- Durante a utilização, o carregamento é necessário quando o indicador de bateria fraca/estado de carga (vermelho) pisca (uma vez por segundo).
- Após desligar o interruptor de funcionamento “⓪” quando a bateria tiver pouca carga, o indicador de bateria fraca irá apagar-se após 5 segundos.

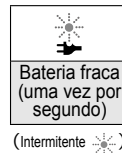

► Apresentação do indicador durante o carregamento

Carregamento em progresso	Carregamento concluído	Carregamento anormal (Pisca em vermelho duas vezes por segundo)

(Acende-se ● Apaga-se ○)

(Intermitente ✨)

► Como verificar se o carregamento foi concluído

- Após o carregamento estar concluído, se desligar a ficha de alimentação e, em seguida, ligar novamente a ficha de alimentação para carregar, ✨ (indicador de bateria fraca/estado de carregamento) acendem-se e desligam-se após cerca de 5 segundos.

2 Por motivos de segurança e de poupança de energia, desligue a ficha de alimentação após o carregamento estar concluído.

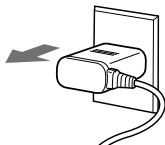

- Desligue a ficha do aparelho da tomada de carregamento e, em seguida, feche a tampa da tomada de carregamento.
- A continuação do carregamento da bateria não irá afectar o seu funcionamento.
- ▶ **Tempo de funcionamento após uma carga total Aprox. 10 minutos***
(Quando o nível de pressão da água está definido para 4)
- * Isso varia com a temperatura ambiente e condições de utilização.
- O carregamento é concluído após cerca de 1 hora. (O tempo de carregamento pode variar dependendo da capacidade restante da bateria.)

Notas

- O tempo de carregamento pode diferir ao utilizar o aparelho pela primeira vez, ou se não tiver utilizado o aparelho por mais de 6 meses.
Além disso, (indicador do estado de carga) pode não se acender nos primeiros minutos de carregamento, mas acender-se-á à medida que o carregamento progredir.
- A temperatura ambiente recomendada para o carregamento é de 10 °C a 35 °C. Pode levar mais tempo para carregar, ou piscará rapidamente e a bateria poderá não ser carregada adequadamente em ambientes com uma temperatura extremamente alta ou baixa.

Como utilizar

1 Retire a corpo principal ao rodá-la e, em seguida, instale o bico irrigador.

- 1 Abra a tampa do depósito de água.
 - Se estiver fechada, será difícil retirar a corpo principal.
- 2 Coloque a corpo principal na marca "4".
 - Tenha em atenção que o bico irrigador pode ser ejetado da unidade de armazenamento do bico irrigador.
- 3 Instale o bico irrigador enquanto segura na corpo principal.
 - Instale-o até este emitir um som de encaixe.

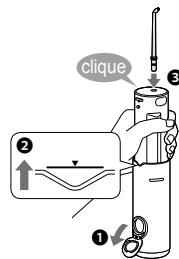

2 Encha o depósito de água com água.

- 1 Adicione água mantendo o nível da unidade principal.
 - Não encha para além da posição de água completa.
- 2 Feche a tampa do depósito de água.
 - Utilize sempre água corrente ou água morna fresca.
 - Se a água corrente estiver fria, utilize água morna a uma temperatura de 40 °C ou menos.



► **Se a tampa do depósito de água sair**

- Alinhe a ranhura da tampa do depósito de água com a saliência da porta de fornecimento de água e, em seguida, pressione a tampa do depósito de água na devida posição até esta emitir um som de encaixe.

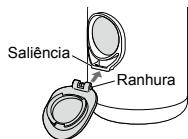

3 **Prima o interruptor de nível para o seu nível de pressão de água pretendido.**

- Após premir o interruptor de nível, o último nível de pressão de água usado é selecionado automaticamente. Em seguida, cada vez que premir o interruptor de nível, o nível da pressão de água é comutado pela seguinte ordem: 1 (fraco) → 2 → 3 → 4 (forte) → 1...

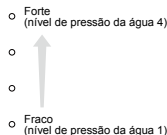
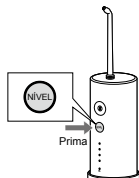

► **Sobre a função de memória do nível de pressão da água.**

O último nível de pressão da água selecionado será lembrado, com o qual o aparelho começará na próxima vez.

- Quando o aparelho não tiver sido utilizado durante um longo período de tempo ou quando a bateria estiver esgotada, o nível de pressão da água retornará a 1.

4 **Limpe o interior da sua boca com o jato de água.**

- 1 Coloque o bico irrigador na sua boca.
 - 2 Feche a boca gentilmente.
 - 3 Ligue o interruptor de funcionamento "1".
- Pode comutar o nível de pressão de água ao premir o interruptor de nível, mesmo enquanto usa o aparelho.
 - Se a unidade principal for demasiadamente inclinada, a água pode não sair do bico irrigador.
 - **Um depósito de água totalmente cheio fornece aproximadamente 40 segundos de utilização.** (Quando o nível de pressão da água estiver definido para 4.)

^Ponto 1^

Mantenha o rosto sobre a pia.



^Ponto 2^

Posicione a unidade principal verticalmente.

※ Pode-se utilizar também no banho.

Notas

- O aparelho não funciona quando está ligado a uma tomada doméstica.
- Para a primeira utilização, ligue o interruptor de funcionamento “ⓘ” para jato de água para que possa verificar o nível da pressão da água. (Comece a utilizar o aparelho a partir do nível 1 da pressão de água.)
- O aparelho poderá não funcionar numa temperatura ambiente de aproximadamente 5 °C ou inferior.
- Não prima a ponta do bico irrigador com muita força contra os dentes ou gengivas.
- Se sentir que a irritação é forte, desligue o interruptor de funcionamento “ⓘ” e use o aparelho a partir do nível 1 da pressão de água.
- Não ligue o interruptor de funcionamento “ⓘ” quando o depósito de água estiver vazio, exceto quando quiser secar a humidade no interior da unidade principal. (Fazer isso pode causar um mau funcionamento.)

Precauções

- Com o bico irrigador do jato de água irrigador ortodôntico, limpe todos os recantos das áreas difíceis de alcançar pela escova de dentes.
- Altere a forma de utilização e desloque a unidade consoante a finalidade e a área que pretende limpar.
- Enxagúe as áreas com gengivas sensíveis com um jato de água fraco.

■ Como utilizar

► Limpeza interdental

- Direcione o jato de água para o espaço entre os dentes.
- Dirija a partir dos lados frontal e posterior dos dentes.



► Limpeza das bolsas periodontais

- Aponte o jato de água para o espaço entre os dentes e gengivas.
- Desloque o jato de água lentamente ao longo das gengivas.
- Limpe as partes frontal e posterior dos dentes, bem como atrás dos molares.



► Cuidado das gengivas

- Estimule as gengivas.



► Para a área do aparelho ortodôntico

- Direcione o jato de água em torno de aparelhos e pontes dentárias.



Os jatos de água poderosos são usados para enxaguar e limpar cada recanto ao remover o tártaro ou o cálculo dentário das “falhas interdentais” e das “bolsas periodontais” que são de difícil acesso com uma escova de dentes.

Após a utilização

Limpe o aparelho após cada utilização.

- 1** Para evitar que a água espirre, desligue o interruptor de funcionamento “⓪” enquanto mantém o bico irrigador na boca.

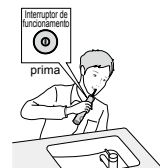

- 2** Por motivos de higiene, esvazie o depósito de água e drene a água restante na unidade principal.

- 1** Abra a tampa do depósito de água e despeje a água restante.
 - Certifique-se de que despeje a água restante após cada utilização.
- 2** Ligue o interruptor de funcionamento “⓪” para drenar a água restante presente na unidade principal.
- 3** Desligue o interruptor de funcionamento “⓪” quando já não sair água.

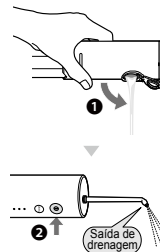

3 Retire a tampa inferior e, em seguida, lave a corpo principal (inteiramente) e o interior do depósito.

- 1 Remova o bico irrigador enquanto pressiona o botão de libertação do bico irrigador.
- 2 Remova o depósito de água da unidade principal e, em seguida, retire a tampa inferior.

► Como retirar a tampa inferior

- a Rode a tampa inferior até a marca "■" presente no depósito de água ficar alinhada com o a marca "■" na tampa inferior.
- b Retire a tampa inferior.
- 3 Limpe-a usando água.
 - Ao drenar, não bata com o aparelho no lavatório ou algo semelhante.

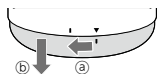

2 Armazene o bico irrigador e a unidade principal.

- Fixe a tampa inferior no depósito de água.
- Não fique com os seus dedos presos em [] na unidade de armazenamento do bico irrigador.

► Como colocar a tampa inferior

- a Alinhe a marca "■" no depósito de água com a marca "■" presente na tampa inferior e encaixe a tampa inferior.
- b Rode a tampa inferior até a marca "■" presente no depósito de água ficar alinhada com o a marca "▼" no depósito de água.

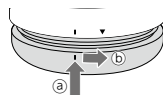
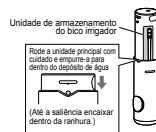

► Se o anel de borracha da tampa inferior sair

- Mantenha a parte convexa do anel de borracha virada para fora e instale o anel de borracha na tampa inferior.

Notas

- Não lave com água morna acima de 50 °C.
- Utilize detergente de cozinha neutro e enxágue bem com água para garantir que não permaneça nenhum resíduo de detergente após a limpeza.
- Nunca utilize diluentes, benzina ou álcool. (Se o fizer poderá causar a avaria, fissuras ou a descoloração das peças.)
- O depósito de água e a tampa inferior podem ser lavadas na máquina de lavar loiça.

► Quando o jato de água está fraco

Retire a sujidade do filtro (a ponta do tubo de sucção).

Filtro

Esfregue-o gentilmente com uma escova macia.

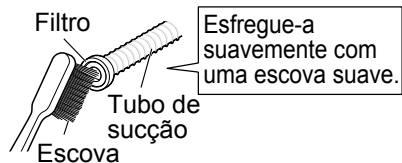

Perguntas Frequentes

Pergunta

Resposta

Bateria



A bateria ficará desgastada após um longo período de tempo sem ser utilizada?

► Por favor, carregue-a uma vez a cada 6 meses caso não a tenha usado durante mais de 6 meses, uma vez que a bateria pode deteriorar-se.

A bateria pode ser carregada antes de cada utilização?

► Este aparelho usa uma bateria iónica de lítio. Por conseguinte, a vida útil da bateria não será afetada, mesmo se for carregada após cada utilização.

Resolução de problemas

	Problema	Causas possíveis	Ação
Durante o carregamento	O indicador de bateria fraca/estado de carregamento  não se acende.	<ul style="list-style-type: none">▶ O aparelho acabou de ser comprado ou não foi utilizado durante algum tempo.▶ A unidade principal não está adequadamente ligada no suporte de carga.	<ul style="list-style-type: none">▶ Continue a carregar, e o indicador irá acender-se após algum tempo. (Veja a pág. 132.)▶ Verifique para ver se a ficha do aparelho está colocada corretamente na tomada de carregamento e se o indicador de bateria fraca/estado de carregamento está ligado. (Veja a pág. 131.)
	O indicador do estado de carga pisca rapidamente (duas vezes por segundo).	<ul style="list-style-type: none">▶ A temperatura ambiente está muito baixa ou muito alta durante o carregamento.	<ul style="list-style-type: none">▶ Carregue dentro do intervalo de temperatura recomendado de 10 °C a 35 °C.▶ Se o indicador piscar mesmo que realize o carregamento dentro do intervalo de temperatura recomendado, contacte o seu revendedor ou Centro de Assistência para reparação.
	O aparelho só pode ser utilizado durante alguns minutos mesmo após uma carga total.	<ul style="list-style-type: none">▶ A unidade principal não está adequadamente ligada no suporte de carga.	<ul style="list-style-type: none">▶ Verifique para ver se a ficha do aparelho está colocada corretamente na tomada de carregamento e se o indicador de bateria fraca/estado de carregamento está ligado. (Veja a pág. 131.)
	O aparelho não funciona, mas  não pisca como esperado.	<ul style="list-style-type: none">▶ A bateria atingiu o fim de sua vida útil (aprox. 3 anos).	<ul style="list-style-type: none">▶ Substitua a bateria no seu revendedor ou num centro de assistência autorizado.

	Problema	Causas possíveis	Ação
Durante a utilização	O aparelho não funciona.	<ul style="list-style-type: none"> ▶ A bateria atingiu o fim de sua vida útil (aprox. 3 anos). ▶ O aparelho é utilizado com aproximadamente 5 °C ou menos. 	<ul style="list-style-type: none"> ▶ Substitua a bateria no seu revendedor ou num centro de assistência autorizado. ▶ Utilize o aparelho numa temperatura ambiente de aproximadamente 5 °C ou superior.
	O jato de água está fraco.	<ul style="list-style-type: none"> ▶ O bico irrigador está obstruído. A saída do bico irrigador está esmagada. ▶ O filtro está obstruído. 	<ul style="list-style-type: none"> ▶ Substitua o bico irrigador por um novo. ▶ Remova a sujidade do filtro. (Veja a pág. 137.)
	Não sai água.	<ul style="list-style-type: none"> ▶ A unidade principal está muito inclinada. 	<ul style="list-style-type: none"> ▶ Utilize o aparelho com a unidade principal na posição vertical. (Veja a pág. 133.)
		<ul style="list-style-type: none"> ▶ Pode demorar um pouco para aspirar a água. 	<ul style="list-style-type: none"> ▶ Coloque água na porta do bico (a), instale o bico e ligue o interruptor de alimentação.
	O bico é difícil de instalar.	<ul style="list-style-type: none"> ▶ ▶ ▶ ▶ ▶ ▶ ▶ 	<ul style="list-style-type: none"> ▶ Aplique água na porta (b) de inserção do bico.
Fugas de água da tampa inferior.	<ul style="list-style-type: none"> ▶ O anel de borracha da tampa inferior não está instalado corretamente. 	<ul style="list-style-type: none"> ▶ Por favor, instale-a corretamente. (Veja a pág. 136.) 	

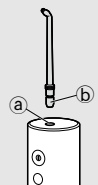

Se mesmo assim não conseguir resolver os problemas, contacte a loja onde adquiriu a unidade ou um centro de assistência autorizado pela Panasonic para reparação.

Vida útil da bateria

Aproximadamente 3 anos. A bateria pode ter atingido o fim de sua vida útil se a frequência de utilização diminuir drasticamente, mesmo após uma carga total. (A vida útil da bateria pode variar consoante as condições de utilização e armazenamento.)

Remoção da bateria recarregável incorporada

Retire a bateria recarregável incorporada antes de eliminar o aparelho.

A bateria deve ser eliminada com segurança. Certifique-se de que a bateria é eliminada num local designado oficialmente para o efeito, se existir um. Esta figura só deve ser utilizada ao descartar-se do aparelho, e não deve ser utilizada para o reparar. Se desmontar o aparelho sem ajuda técnica, este deixará de ser à prova de água, o que poderá causar uma avaria.

- Remova o aparelho do adaptador, prima o interruptor de funcionamento para ligar a alimentação e, em seguida, mantenha a alimentação ligada até a bateria estar completamente descarregada.
- Use uma chave de fendas para efetuar os passos de ① a ⑦ para desmontar a unidade principal e remover a bateria.

- Isole os terminais \oplus e \ominus colocando uma fita adesiva nos mesmos. (Para prevenir o curto-circuito dos terminais.)

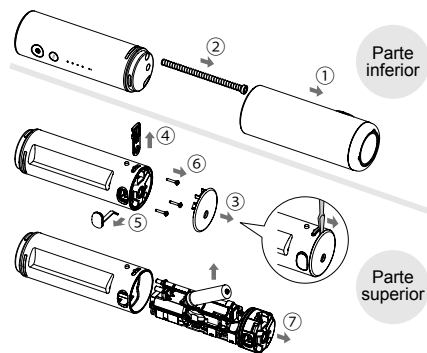

Para proteção ambiental e reciclagem dos materiais

Este aparelho contém uma bateria iónica de lítio. Certifique-se de que a bateria é eliminada num local designado pelas autoridades, se tal existir no seu país.

Especificações

Fonte de alimentação	Ver a placa identificatoria sobre o produto (Conversão automática de voltagem)
Tempo de carregamento	Aprox. 1 hora
Tempo de operação	NÍVEL 4: Aprox. 10 minutos (a 20 °C quando totalmente carregado)
Volume do tanque	Aprox. 150 mL (Para aproximadamente 40 segundos de funcionamento, quando o nível de pressão da água está definido para 4)
Dimensões	Aprox. 30,9 cm (ou 23,4 cm quando o bico irrigador não está instalado) (A) x 5,2 cm (L) x 5,7 cm (P) Em armazenamento: Aprox. 15,4 cm (A) x 5,2 cm (L) x 5,7 cm (P)
Peso	Corpo principal: Aprox. 240 g (Incluindo o bico irrigador)
Ruído acústico aéreo	62 (dB (A) re 1 pW)

Este produto foi concebido apenas para utilização doméstica.

Pode consultar mais informações sobre a eficiência energética do produto no nosso website, www.panasonic.com, introduzindo o número de modelo no ecrã de pesquisa.

Substituição do bico irrigador (vendido à parte)

- ▶ **Bico irrigador do jato de água ultra-sónico**
- **Se a ponta do bico irrigador ficar deformada, por favor, substitua o bico irrigador por um novo.**
- **O bico irrigador deve ser substituído aproximadamente a cada 6 meses por motivos de higiene, mesmo que não esteja deformado.**



Bico irrigador novo
(ponta)



Bico irrigador deformado
e com descoloração
(ponta)

N.º de referência	Bico irrigador de substituição para EW-DJ4B	
WEW0986	Bico irrigador do jato de água ultra-sónico	

Eliminação de Equipamentos Usados e Baterias Apenas para a União Europeia e países com sistemas de reciclagem



Estes símbolos nos produtos, embalagens, e/ou documentos que os acompanham indicam que os produtos elétricos e eletrônicos e as baterias usados não podem ser misturados com os resíduos urbanos indiferenciados.

Para um tratamento adequado, reutilização e reciclagem de produtos e baterias usados, solicitamos que os coloque em pontos de recolha próprios, em conformidade com a respetiva legislação nacional.

Ao eliminar estes produtos corretamente estará a ajudar a poupar recursos valiosos e a prevenir quaisquer potenciais efeitos negativos sobre o ambiente e a saúde humana.

Para mais informações acerca da recolha e reciclagem, por favor contacte a sua autarquia local.

De acordo com a legislação nacional podem ser aplicadas contraordenações pela eliminação incorreta destes resíduos.

Nota para o símbolo da bateria (símbolo na parte inferior)

Este símbolo pode ser utilizado conjuntamente com um símbolo químico. Neste caso estará em conformidade com o estabelecido na Diretiva referente aos produtos químicos em causa.



Panasonic

Bruksanvisning (Hushållsbruk) Uppladdningsbar munsköljare Modellnr. EW-DJ4B

Innehåll

Säkerhetsföreskrift	146	Frågor och svar	157
Avsedd användning	149	Felsökning	158
Beskrivning av delarna	150	Batterilivstid	160
Laddning.....	151	Ta ur det inbyggda laddbara batteriet... ..	160
Användning.....	152	Specifikationer.....	161
Vårdtillämpningar.....	154	Byta munstycke (säljs separat).....	161
Efter användning	155		

Tack för att du köpt denna produkt från Panasonic.

Läs igenom denna bruksanvisningen noga innan du börjar använda apparaten. Spara bruksanvisningen för framtida bruk.

Varning

- Sänk inte ner nätadaptern i vatten och rengör dem inte med vatten.
I annat fall kan det resultera i elstöt eller brand pga. kortslutning.
- Koppla alltid ur adaptern från vägguttaget vid rengöring av nätadaptern.
I annat fall kan det resultera i elstöt eller personskada.
- Medföljande strömsladd kan inte bytas. Om strömsladden är skadad måste nätadaptern kasseras.
I annat fall kan det resultera i en olycka eller personskada.
- Munsköljare kan användas av barn från och med 8 års ålder och av personer med nedsatta fysiska, sensoriska eller mentala färdigheter, eller brist på erfarenhet eller kunskap, under översyn.

- Munsköljare ska endast användas med kall- eller varmvatten, eller med lösningar som anges i tillverkarens instruktioner.
- Barn får inte leka med apparaten.
- Använd inte någon annan än den medföljande nätadaptern för något annat syfte. Använd inte heller någon annan produkt med nätadaptern.
(Se sidan 150.)

Det kan det resultera i brännskada eller brand pga. kortslutning.

- Följande symbol indikerar att en specifik löstagbar strömförsörjningsenhet krävs för att ansluta den elektriska apparaten till elförsörjningen. Typpreferensen för strömförsörjningsenheten är markerad nära symbolen.



Säkerhetsföreskrift

För att minska risken för personskada, dödsfall, elstöt, brand och skada på egendom, måste du alltid följa säkerhetsföreskrifterna nedan.

Förklaring av symboler

Följande symboler används för att klassificera och beskriva nivån av fara, personskada och egendomsskada som kan uppstå om säkerhetsföreskriften inte åtföljs och apparaten används på ett felaktigt sätt.

 **FARA**

Betecknar en potentiell risk som kommer att resultera i allvarlig personskada eller dödsfall.

 **VARNING**

Betecknar en potentiell risk som kan resultera i allvarlig personskada eller dödsfall.

 **FÖRSIKTIGHET**

Betecknar en fara som kan resultera i en mindre personskada eller skada på egendom.

Följande symboler används för att klassificera och beskriva den typ av instruktioner som ska beaktas.



Denna symbol används för att uppmärksamma användaren på en specifik användningsprocedur som inte får utföras.



Denna symbol används för att uppmärksamma användaren på en specifik användningsprocedur som måste utföras för säker användning av apparaten.

VARNING

► Förhindra olyckor

Apparaten ska förvaras utom räckhåll för barn. Låt inga barn använda apparaten.



- Då kan det inträffa en olycka eller personskada genom att avtagbara delar sväljs av misstag.

► Strömförsörjning

Anslut inte och koppla inte bort adaptern eller apparatens kontakt till ett vägguttag med fuktiga händer.



- Det kan det orsaka elstöt eller personskada.

Placera inte nätadaptern över eller nära ett vattenfyllt handfat eller badkar.

Använd inte enheten om nätadaptern är skadad eller om vägguttaget sitter löst.



Skada, modifiera, böj med kraft, dra, vrid eller bunta inte strömladden. Vidare, placera inget tungt på eller kläm strömladden.

- I annat fall kan det resultera i elstöt eller brand pga. kortslutning.

Använd inte apparaten på ett sätt som överskrider graderingen för nätströmmen eller sladdragningen.



- Att överskrida graderingen genom att ansluta alltför många strömkontakter till ett och samma vägguttag kan orsaka brand pga. överhettning.

VARNING

 **Kontrollera alltid att apparaten används med en strömkälla som har samma nätspänning som anges på nätadaptern. För in adaptern helt och hållet.**
- I annat fall kan det resultera i brand eller elstöt.

► Vid onormal eller felaktig funktion

Avbryt genast användningen och koppla bort nätadaptern vid onormal eller felaktig funktion.
- I annat fall kan det resultera i brand, elstöt eller personskada.



<Onormal funktion eller fel>

-  **Huvudenheten, adaptern eller strömsladden är deformerad eller onormalt het.**
- Huvudenheten, adaptern eller strömsladden osar bränt.**
- Det hörs konstiga ljud under användning eller laddning av huvudenheten, adaptern eller sladden.**
- Begär genast en kontroll eller reparation hos ett auktoriserat servicecenter.

► Denna produkt

 **Denna apparat har ett inbyggt, laddningsbart batteri. Apparaten får inte kastas in i öppen eld, utsättas för hetta eller laddas, användas eller lämnas i en omgivning med hög temperatur.**
- Det kan orsaka överhettning, antändning eller explosion av det inbyggda laddningsbara batteriet.

Modifiering eller reparation är inte tillåtet.

-  - Det kan orsaka brand, elstöt eller personskada.
-  → Kontakta ett auktoriserat servicecenter för reparation (batteribyte osv.).

Apparaten får inte monteras isär, med undantag för vid kassering.

-  - Det kan orsaka brand, elstöt eller personskada.

► Rengöring

Rengör regelbundet strömkontakten och apparatens kontakt för att förhindra att damm ansamlas.

-  - I annat fall kan det uppstå brand på grund av isoleringsfel som orsakats av fukt.
Koppla bort strömkontakten och torka av den med en torr trasa.

FÖRSIKTIGHET

► Förhindra skada på tänder och tandkött

Personer som inte kan hantera apparaten bör inte använda den.

-  **Personer med låg känsel i munnen bör inte använda denna apparat.**

- Då kan det uppstå personskada eller skada på tänder och tandkött.

FÖRSIKTIGHET

Personer med paradontal sjukdom, vars tänder är under behandling eller som oroar sig för symptom i sin mun, ska rådgöra med en tandläkare före användning.

- I annat fall kan det uppstå personskada eller skada på tänder och tandkött.

► Denna produkt

Använd aldrig apparaten för något annat ändamål än att oral rengöring.

- Det kan orsaka en olycka eller personskada när strömmen av vatten riktas mot ögonen, näsan, öronen eller halsen.

Fyll inte behållaren med varmare vatten än 40 °C.
- Detta kan orsaka brännskador.

Dela inte munstycket med din familj eller andra personer.
- Det kan orsaka infektion eller inflammation.

► Observera följande försiktighetsåtgärder

Se till att inga metallföremål eller skräp fastnar på strömkontakten eller stickproppen.
- I annat fall kan det resultera i elstöt eller brand pga. kortslutning.

Apparaten får inte tappas eller utsättas för stötar.
- Detta kan orsaka personskada.

Placera inte fingrarna på munstyckets förvaringsenhet eller håll med handen jäms med den streckade linjen när du lagrar den.

- Om du skulle göra det kan fingrarna eller handen klämmas.

Munstyckets förvaringsenhet



Linda inte strömsladden runt adaptern vid förvaring.

- Då kan strömsladden gå sönder av belastningen och orsaka brand pga. kortslutning.

Koppla bort adaptern från vägguttaget när laddning inte görs.

- Om du inte gör detta kan det resultera i elstöt eller brand pga. läckström orsakad av försämrad isolering.

Håll i adaptern eller strömkontakten när du ska koppla bort den, inte i strömsladden.

- I annat fall kan det resultera i elstöt eller brand pga. kortslutning.

Efter användning, vårda och rengör alltid huvuddel, vattenbehållare och munstycket och torka dem. (Se sidorna 155 och 157.)

- I annat fall kan det orsaka skada på din hälsa på grund av utbredning av mögel och bakterier.

FARA

Det laddningsbara batteriet är endast till för användning i denna apparat. Använd inte batteriet med andra produkter. Ladda inte batteriet när det har tagits bort från produkten. Kasta inte i eld eller applicera värme.

Slå inte på, ta isär, modifiera eller punktera batteriet med en nål.

Låt inte batteriets positiva och negativa poler komma i kontakt med varandra genom något metallföremål.

Bär inte eller förvara inte batteriet tillsammans med metallsmycken, såsom halsband och hårnålar.

Använd inte eller lämna inte batteriet där det utsätts för höga temperaturer, som t.ex. i direkt solljus eller nära andra värmekällor.

Ta aldrig av höljet på batteriet.

- Det kan i så fall orsaka överhettning, antändning eller explosion.

VARNING

Efter att du tagit bort batteriet, förvara det inte inom räckhåll för barn och spädbarn.

- Batteriet orsakar skador på kroppen om du råkar svälja det. Om detta inträffar, kontakta läkare omedelbart.

Om batterivätska läcker ut och kommer i kontakt med ögonen, gnid inte ögonen och skölj ordentligt med rent vatten, så som kranvatten.

- I annat fall kan det resultera i ögonskada. Kontakta läkare omedelbart.



FÖRSIKTIGHET



Om batterivätska läcker ut och kommer i kontakt med hud eller kläder, skölj med rent vatten, så som kranvatten.

- I annat fall kan det orsaka inflammation.

Avsedd användning

- Använd apparaten tillsammans med tandborste. Det är svårt att ta bort tandsten eller plack som sitter fast vid tandytan endast med en vattenstråle, så det krävs en tandborste för att borsta tänderna. Vi rekommenderar därför att du sköljer insidan av munnen med vattenstrålen efter att du borstat tänderna.
- När du först börjar använda munsköljaren kan du uppleva lätt blödning på tandkött även om ditt tandkött är friskt. Detta beror på att tandkötet stimuleras av munsköljaren för första gången. Blödningen slutar vanligen efter en eller två veckors användning. Om blödning fortsätter efter mer än två veckor kan det vara en indikation på att ditt tandkött inte är helt friskt eller exempelvis har fått periodontit. Om detta händer, sluta använda munsköljaren och rådgör med din tandläkare.
- Håll inte salt, munskölj eller andra kemikalier i vattenbehållaren. Detta kan orsaka funktionsfel.
- Torka inte huvudenheten med en hårtork eller varmluftpistol. Detta kan orsaka felaktig funktion eller deformation av delarna.
- Förvara apparaten på en plats med låg luftfuktighet efter användning. Om apparaten lämnas i ett badrum kan det orsaka funktionsfel.

- Vira in apparaten i en handduk eller något liknande när du bär den med dig. Annars kan vatten sippra ut och blöta ner föremål som är nära.
- Ladda apparaten på ett korrekt sätt enligt denna bruksanvisning. (Se sidorna 151 och 152 "Laddning".)
- Denna apparat innehåller ett batteri som endast kan bytas ut av kvalificerade personer. Kontakta ett auktoriserat servicecenter för information om reparation.

Beskrivning av delarna

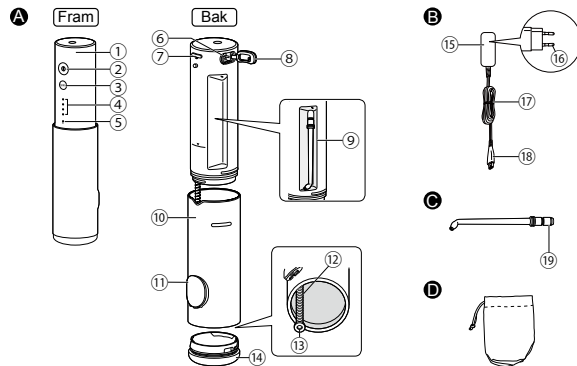

A Huvudenheten

- ① Huvuddel
- ② Strömbrytare (Ⓚ)
- ③ Nivåbrytare
- ④ LED-indikator för vattentrycksnivå (1~4 nivåer)
- ⑤ Indikator för lågt batteri / laddningsstatus (röd)
- ⑥ Laddningsuttag
- ⑦ Löstagningsknapp för munstycke
- ⑧ Laddningsuttag skyddslock
- ⑨ Munstyckets förvaringsenhet
- ⑩ Vattenbehållare
- ⑪ Lock till vattenbehållare
- ⑫ Sugslang

- ⑬ Filter
- ⑭ Nedre lock

B Nätadapter (RE7-87)

- ⑮ Adapter
- ⑯ Strömkontakt
- ⑰ Strömsladd
- ⑱ Kontakt för apparat

C Ultraljud vattenstrålemunstycke (x1)

- Munstycket är en förbrukningsvara.
- ⑲ Isättningsport för munstycket

Tillbehör

D Påse

Obs

Det kan förekomma fukt inuti huvudenheten (vattenbehållare och sugslang) från destillerat vatten som användes när produkten testades.

Laddning

- Torka laddningsuttaget torrt före användning om det förekommer vattendroppar i det.

1 Ansluta nätadaptern.

- 1 Öppna laddningsuttagets lock och sätt sedan in apparatens kontakt i laddningsuttaget på huvuddel.
- 2 Anslut adaptern till vägguttaget.

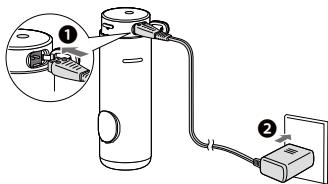





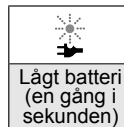

► Om laddningspåminnefunktionen

- Under användning laddning krävs när indikatorn visar för låg batterinivå / laddningsstatus (röd) blinkar (en gång i sekunden).
- Efter att ha stängt av strömbrytaren "ⓘ" när batteriet har liten laddning kvar, kommer indikatorn för lågt batteri släckas efter 5 sekunder.



(Blinkar )

► Indikatorvisning under laddning

 	 	 
Laddning pågår	Laddningen fullbordad	Laddning onormal (Blinkar rött två gånger per sekund)

(Tänds ● Släckts ○)

(Blinkar )

► Hur man kontrollerar om laddningen är fullbordad

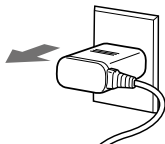

- När laddningen är klar, om du kopplar ur strömkontakten och sedan kopplar in strömkontakten igen för att ladda,  (indikatorn för lågt batteri / laddningsstatus) tänds och släckes sedan igen efter cirka 5 sekunder.

2 För säkerhetsskull och för att spara ström, koppla loss strömkontakten efter att laddningen är klar.



- Koppla först ur apparatens kontakten från laddningsuttaget och stäng sedan laddningsuttagets lock.
- Att fortsätta ladda batteriet kommer inte att påverka batteriets prestanda.
- **Drifttid efter full laddning ca 10 minuter***
(När vattentrycksnivån är satt till 4)
- * Detta kan variera beroende på kringtemperatur och användningsförhållanden.
- Laddningen är fullbordad efter ca 1 timme.
(Laddningstiden kan variera med hänsyn till återstående batterikapacitet.)

OBS!

- Laddningstiden kan variera när apparaten används första gången eller när den inte har används under längre tid än 6 månader.
Indikatorn för laddningsstatus,  kanske inte tänds de första minuterna av en laddning men kommer att tändas då laddningen fortsätter.
- Rekommenderad omgivningstemperatur för laddning är 10 °C - 35 °C. Det kan ta längre tid att ladda eller  kommer att blinka snabbt och det kan hända att batteriet inte laddar ordentligt i extremt höga eller låga temperaturer.

Användning

1 Koppla ur huvuddel medan du roterar den och installera sedan munstycket.

- 1 Öppna locket till vattenbehållaren.
 - Om den är stängd är huvuddel svår att dra ut.
- 2 Dra huvuddel till markeringen "▼".
 - Observera att munstycket kan matas ut från munstyckets förvaringsenhet.
- 3 Montera munstycket medan du håller i huvuddel.
 - Installera den på plats tills den klickar till.

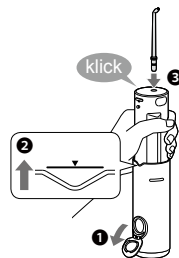

2 Fyll vattenbehållaren med vatten.

- 1 Fyll på vatten medan huvudenheten hålls plan.
 - Fyll inte över fullt-vatten-läget.
- 2 Stäng sedan locket till vattenbehållaren ordentligt.
 - Använd alltid nytt vatten eller ljummet vatten.
 - Om vattnet känns kallt, använd ljummet vatten med en temperatur på 40 °C eller mindre.

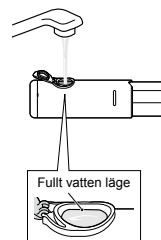

► Om locket till vattenbehållaren råkar lossna

- Passa in det i spåret på locket till vattenbehållaren mot utsprånget på vattenförsörjningsporten och tryck sedan locket till vattenbehållaren på plats tills det klickar.

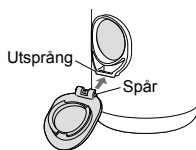

3 Tryck sedan på nivåbrytaren för att välja önskad vattentrycksnivå.

- Efter att du har tryckt på nivåbrytaren så väljs den senast använda vattentrycksnivån automatiskt. Sedan varje gång du trycker på nivåbrytaren växlas vattentrycksnivån en gång enligt följande ordning: 1 (svag) → 2 → 3 → 4 (stark) → 1...

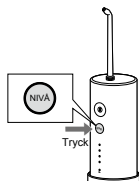

- Stark (vattentrycksnivå 4)
-
-
-
- Svag (vattentrycksnivå 1)

► Angående funktionen för att minnas vattentrycksnivå. Enheten kommer ihåg vilken vattentrycksnivå som användes senast och starta med den nästa gång.

- När apparaten inte har används under en längre tid eller när batteriet är förbrukat kommer vattentrycksnivån att återgå till 1.

4 Rengör insidan av munnen med vattenstrålen.

- 1 Placera munstycket i din mun.
- 2 Stäng munnen försiktigt.
- 3 Slå på strömbrytaren "ⓘ".

- Du kan växla vattentrycksnivån genom att trycka in nivåbrytaren, även när apparaten används.
- Om huvudenheten lutar för mycket kommer inget vatten ut från munstycket.

► En fylld vattenbehållare genererar cirka 40 sekunders användning. (När vattentrycksnivån är satt till 4)



OBS!

- Apparaten fungerar inte när den är ansluten till ett vägguttag.
- För första gången den används, slå på strömbrytaren "ⓘ" för att spruta vatten så att du kan kontrollera vattentrycksnivån. (Börja använda apparaten med den kontrollerade vattentrycksnivå 1.)
- Apparaten kanske inte fungerar under en omgivande temperatur på cirka 5 °C eller lägre.
- Tryck inte spetsen på munstycket för hård mot tänderna eller gommen.
- Om du känner att det gör ont, vrid av strömbrytaren "ⓘ" och sänk till vattentrycksnivå 1.
- Slå inte på strömbrytaren "ⓘ" när vattentanken är tom om du inte torkar fukt inuti huvudenheten. (Detta kan orsaka funktionsfel.)

Vårdtillämpningar

- Rengör alla vinklar och vrår som är svåra att nå med tandborsten med ultraljud vattenstrålemunstycket.
- Ändra sättet du använder och rör enheten beroende på ändamålet och det område som du vill rengöra.
- Skölj de områden med känsligt tandkött endast med en svag vattenstråle.

■ Användning

► Rengöring mellan tänder

- Rikta vattenstrålen mot området mellan tänderna.
- Rikta från fram- och baksidorna på tänderna.



► Rengöring av tandkötsfickor

- Rikta vattenstrålen mot utrymmet mellan tänder och tandkött.
- Flytta sakta vattenstrålen längs tandkötet.
- Rengör fram- och baksidan av tänderna och även bakom visdomständer.



► Vård av tandkött

- Stimulera tandköttet.



► För område med ortodontiskt fäste

- Rikta vattenstrålen runt ortodontiska fästen och bryggor.



Kraftiga vattenstrålar används för att noggrant skölja varje hörn rent genom att ta bort tandsten eller plack från "interdentala luckor" och "periodontala fickor" som annars är svåra att nå med en vanlig tandborste.

Efter användning

Rengör apparaten efter varje användning.

- 1** För att förhindra att vatten skvätter, slå av strömbrytaren "⓪" medan du har kvar munstycket i munnen.

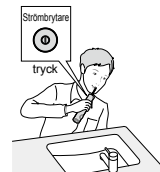

- 2** Töm vattenbehållaren och töm dessutom det kvarvarande vattnet i huvudenheten, för hygienens skull.

- 1** Öppna locket till vattenbehållaren, och håll ut eventuellt kvarvarande vatten.
 - Se till att hålla ut eventuellt kvarvarande vatten efter varje användningstillfälle.
- 2** Vrid på strömbrytaren "⓪" för att tömma ur det kvarvarande vattnet ur huvudenheten.
- 3** Vrid av strömbrytaren "⓪" när inte något mer vatten kommer ut.

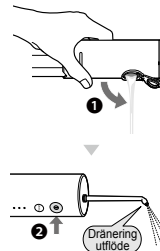

3 Ta bort nedre locket och skölj av huvuddelen (i sin helhet) samt insidan av behållaren.

1 Ta bort munstycket medan du trycker på löstagningsknapp för munstycke.

2 Ta bort vattenbehållaren från huvudenheten och ta sedan ut bottenlocket.

► Hur man tar bort nedre locket

a Vrid nedre locket tills markeringen "■" på vattenbehållaren är i linje med märket "■" på nedre locket.

b Avlägsna nedre locket.

3 Rengör det med vatten.

• När du dränerar, träffa inte apparaten mot tvättstället eller liknande.

4 Förvara det när det har torkat.

1 Torka bort vattnet med en handduk eller motsvarande och torka dem på en väl ventilerad skuggig plats.

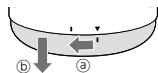

2 Förvara munstycket och huvudenheten.

- Fäst nedre locket på vattenbehållaren.
- Var uppmärksam så att du inte klämmer fingrarna i [] på munstycksförvaringsenheten.

► Hur man fäster nedre locket

a Rikta in "■"-markeringen på vattenbehållaren med "■"-markeringen på nedre locket och fäst sedan nedre locket i det.

b Vrid nedre locket tills markeringen "▼" på vattenbehållaren är i linje med markeringen "■" på nedre locket.

► Om gummiringen på bottenlocket råkar lossna

- Håll den konvexa delen av gummiringen vänd utåt och montera sedan gummiringen på nedre locket.

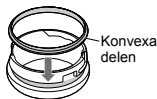
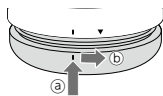
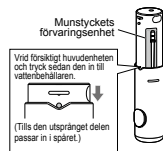

OBS!

- Tvätta inte med ljummet vatten som är varmare än 50 °C.
- Använd neutralt diskmedel och skölj ordentligt med vatten för att se till att inget diskmedel finns kvar efter rengöring.
- Använd aldrig lösningsmedel, bensin eller alkohol. (Detta kan orsaka felfunktion, sprickor eller missfärgning av delarna.)
- Vattenbehållaren och nedre locket kan tvättas i en diskmaskin.

► När vattenstrålen är svag

Ta bort eventuell smuts från filtret (spetsen av sugslangen).

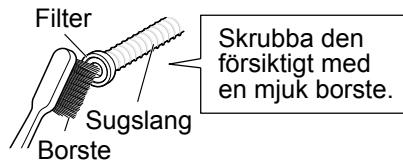

Filter

Skrubba lätt med en mjuk borste.



Frågor och svar

	Fråga	Svar
Batteri	Kommer batteriet att bli uttömt efter lång tid utan användning?	► Ladda en gång var 6:e månad. Om du inte använder den under 6 månader kan batteriet försämrats.
	Kan batteriet laddas innan varje användning?	► Denna apparat använder ett litiumjonbatteri. Därför kommer batteriets livstid inte att påverkas även om det laddas efter varje användning.

	Problem	Möjlig orsak	Åtgärd
Under pågående laddning	Indikatorn för låg batterinivå / laddningsstatus  tänds inte.	▶ Du har just köpt produkten eller så har den inte använts under ett tag.	▶ Fortsätt ladda, och indikatorn tänds då efter en stund. (Se sidan 152.)
	Laddningsstatusindikatorn blinkar snabbt (två gånger per sekund).	▶ Huvudenheten är inte ordentligt inkopplad på laddningsstativet.	▶ Kontrollera för att se att apparatens kontakt är i full kontakt med laddningsuttaget och att indikatorn för låg batterinivå / laddningsstatus är på. (Se sidan 151.)
	Apparaten kan endast användas under några minuter efter en full laddning.	▶ Omgivande temperatur är för låg eller för hög under laddning.	▶ Ladda inom rekommenderat temperaturområde på 10 °C till 35 °C. Indikatorn blinkar även när du laddar den inom rekommenderat temperaturområde, kontakta din återförsäljare eller serviceverkstad för reparation.
	Apparaten fungerar inte, men  blinkar inte som förväntat.	▶ Huvudenheten är inte ordentligt inkopplad på laddningsstativet.	▶ Kontrollera för att se att apparatens kontakt är i full kontakt med laddningsuttaget och att indikatorn för låg batterinivå / laddningsstatus är på. (Se sidan 151.)
		▶ Batteriet har nått slutet på dess livstid (cirka 3 år).	▶ Byt ut batteriet genom din återförsäljare eller ett auktoriserat servicecenter.

	Problem	Möjlig orsak	Åtgärd
Under användning	Apparaten fungerar inte.	<ul style="list-style-type: none"> ▶ Batteriet har nått slutet på dess livstid (cirka 3 år). ▶ Apparaten används under ca 5 °C eller lägre. 	<ul style="list-style-type: none"> ▶ Byt ut batteriet genom din återförsäljare eller ett auktoriserat servicecenter. ▶ Använd apparaten där temperaturen är ca 5 °C eller högre.
	Vattenstrålen är svag.	<ul style="list-style-type: none"> ▶ Munstycket är tilltäppt. Munstyckets utsläpp är klämt. ▶ Filtret är tilltäppt. 	<ul style="list-style-type: none"> ▶ Byt ut munstycket mot ett nytt. ▶ Ta bort smuts från filtret. (Se sidan 157.)
	Inget vatten kommer ut.	<ul style="list-style-type: none"> ▶ Huvudenheten lutar för mycket. 	<ul style="list-style-type: none"> ▶ Använd apparaten med huvudenheten upprätt. (Se sidan 153.)
		<ul style="list-style-type: none"> ▶ Det kan ta lite tid för att suga upp vatten. 	<ul style="list-style-type: none"> ▶ Fyll på vatten i isättningsporten för munstycket (a), montera munstycket och slå på strömbrytaren.
	Munstycket kan vara svårt att montera.	▶ ▶ ▶ ▶ ▶ ▶ ▶	<ul style="list-style-type: none"> ▶ Fyll på vatten i isättningsporten för munstycket (b).
	Vatten läcker från nedre locket.	<ul style="list-style-type: none"> ▶ Gummiringen på nedre locket är inte korrekt installerad. 	<ul style="list-style-type: none"> ▶ Installera det korrekt. (Se sidan 156.)

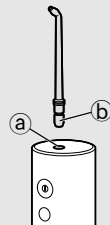

Om problemen inte kan lösas, kontakta butiken där du köpte enheten eller en serviceverkstad auktoriserad av Panasonic för reparation.

Batterilivstid

Cirka 3 år. Batteriet har kanske nåtts dess livstid om användningsfrekvensen minskar dramatiskt efter en full laddning.

(Batteriets användbara livstid kan variera beroende på användnings- eller förvaringsförhållanden)

Ta ur det inbyggda laddbara batteriet

Avlägsna de inbyggda laddningsbara batteriet när apparaterna ska kasseras.

Batteriet måste kasseras säkert.

Lämna in batteriet på en återvinningsstation för batterier om en sådan finns.

Denna illustration får endast användas vid kassering av apparaten, och inte för reparation. Om du själv plockar isär apparaten kommer den inte längre att vara vattentät, vilket kan orsaka funktionsfel.

- Ta bort apparaten från adaptern, tryck in strömbrytaren för att slå på strömmen och håll sedan strömmen på till dess att batteriet är helt tomt.
- Använd en skruvmejsel för att utföra steg ① till ⑦ för att ta isär huvudenheten och ta bort batteriet.
- Isolera \oplus och \ominus polerna genom att sätta tejp på dem. (För att förhindra kortslutning av polerna.)

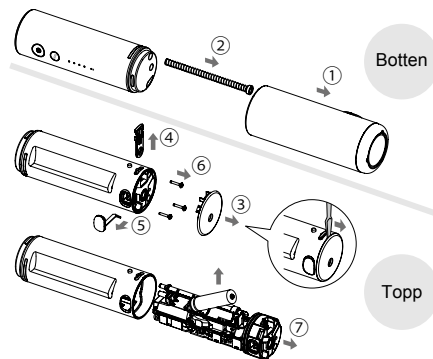

Miljöskydd och återvinningsbara material

Denna apparat innehåller ett litiumjon batteri.

Var noga med att lämna batteriet på en återvinningsstation eller på annan plats där men vet hur man tar hand om batteriavfall.

Specifikationer

Driftspänning	Se namnbrickan på produkten (automatisk spänningskonvertering)
Laddningstid	Ca. 1 timme
Drifttid	NIVÅ 4: Ca. 10 minuter (vid 20 °C, full laddning)
Tankvolym	Ca. 150 mL (För ca 40 sekunders användning när vattentrycksnivån är satt till 4)
Mått	Ca. 30,9 cm (eller 23,4 cm när munstycket inte är installerat) (H) x 5,2 cm (B) x 5,7 cm (D) I lager: Ca. 15,4 cm (H) x 5,2 cm (B) x 5,7 cm (D)
Vikt	Huvuddel: Ca. 240 g (inklusive munstycke)
Luftburet ljud	62 (dB (A) re 1 pW)

Denna produkt är endast avsedd för användning i hemmet.

Mer information om produktens energieffektivitet finns på vår webbplats, www.panasonic.com, där man anger modellnumret i sökfunktionen.

Byta munstycke (säljs separat)

► Ultraljud vattenstrålemunstycke

- Om munstyckets spets blir deformerad ska munstycket bytas ut mot ett nytt.
- Munstycket ska bytas ungefär var 6:e månad av hygieniska skäl, även om det inte är deformerat.



Nytt munstycke
(spets)

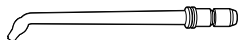

Deformerat och
missfärgat munstycke
(topp)

Artikelnummer	Utbytesmunstycke för EW-DJ4B	
WEW0986	Ultraljud vattenstrålemunstycke	

Avfallshantering av produkter och batterier **Endast för Europeiska Unionen och länder med** **återvinningssystem**



Dessa symboler på produkter, förpackningar och/eller medföljande dokument betyder att förbrukade elektriska och elektroniska produkter och batterier inte får blandas med vanliga hushållssopor.

För att gamla produkter och använda batterier ska hanteras och återvinnas på rätt sätt ska dom lämnas till passande uppsamlingsställe i enlighet med nationella bestämmelser.

Genom att sortera korrekt hjälper du till att spara värdefulla resurser och förhindrar eventuella negativa effekter på människors hälsa och på miljön.

För mer information om insamling och återvinning kontakta din kommun.

Olämplig avfallshantering kan beläggas med böter i enlighet med nationella bestämmelser.

Notering till batterisymbolen **(nedanför):**

Denna symbol kan användas i kombination med en kemisk symbol. I detta fall uppfyller den de krav som ställs i direktivet för den aktuella kemikalien.



Panasonic

Brugsanvisning (Husholdningsbrug) Genopladelig mundskyller Modelnummer EW-DJ4B

Indhold

Sikkerhedsforanstaltninger	166	Fejlfinding	178
Tilsigtet brug	169	Batteri-levetid.....	180
Identifikation af dele.....	170	Udtagelse af det indbyggede genopladelige batteri	180
Opladning	171	Specifikationer	181
Sådan anvendes apparatet	172	Udskiftning af dyse (sælges separat) ...	181
Punkter til pleje	174		
Efter brug.....	175		
Ofte stillede spørgsmål.....	177		

Tak fordi du valgte dette Panasonic-produkt.

Læs venligst alle instruktioner inden brug, og opbevar denne brugsanvisning på et sikkert sted.

Advarsel

- Nedsænk ikke vekselstrømsadapter under vand eller rengør dem med vand.
Dette kan resultere i elektrisk stød eller brand som følge af kortslutning.
- Frakobl altid adapteren fra stikkontakten, når du rengør vekselstrømsadapter.
Undladelse heraf kan medføre elektrisk stød eller personskade.
- Strømforsyningsledningen kan ikke udskiftes. Hvis ledningen beskadiges, skal vekselstrømsadapteren bortskaffes.
Undladelse heraf kan resultere i en ulykke eller personskade.
- Mundskylleapparater kan, under opsyn, bruges af børn fra 8 år og personer med reducerede fysiske, sensoriske eller mentale evner eller manglende erfaring og viden.

- Mundskylleapparater må kun anvendes med koldt eller varmt vand eller med specielle opløsninger beskrevet i forhandlerens instruktioner.
- Børn må ikke lege med apparatet.
- Brug ikke noget andet end den medfølgende vekselstrømsadapter til noget som helst formål. Brug endvidere ikke noget andet produkt sammen med vekselstrømsadapteren. (Se side 170.)

Dette kan resultere i forbrænding eller brand som følge af kortslutning.

- Det følgende symbol angiver, at der kræves en specifik aftagelig strømforsyning for at slutte det elektriske apparat til el-nettet. Strømforsyningens typereference er markeret i nærheden af symbolet.



Sikkerhedsforanstaltninger

For at reducere risikoen for personskade, tab af menneskeliv, elektrisk stød, brand og tingsskade skal følgende sikkerhedsforanstaltninger altid overholdes.

Symbolforklaring

Følgende symboler anvendes til at klassificere og beskrive fareniveauet samt graden af person- eller tingsskade, der kan forekomme, hvis betegnelsen tilsidesættes, og der forekommer forkert anvendelse.



FARE

Angiver en potentiel fare, der vil resultere i alvorlig tilskadekomst eller dødsfald.



ADVARSEL

Angiver en potentiel fare, der kan resultere i alvorlig tilskadekomst eller dødsfald.



FORSIGTIG

Angiver en fare, der kan resultere i mindre tilskadekomst eller tingskade.

De følgende symboler anvendes til at klassificere og beskrive typer af instruktioner, som skal overholdes.



Dette symbol bruges til at advare brugere om en bestemt anvendelsesmetode, der ikke må udføres.



Dette symbol bruges til at advare brugere om en bestemt fremgangsmåde, der skal overholdes for at bruge apparatet på sikker vis.



ADVARSEL

► Forebyggelse af uheld



Må ikke opbevares inden for rækkevidde af børn eller babyer. Lad ikke børn bruge produktet.

- Dette kan resultere i en ulykke eller personskade på grund af utilsigtet indtagelse af aftagelige dele.

► Strømforsyning



Du skal ikke tilslutte eller frakoble adapteren eller apparatets stik fra en stikkontakt med en våd hånd.

- Dette kan resultere i elektrisk stød eller personskade.

Placer ikke vekselstrømsadapter over eller i nærheden af en håndvask eller et badekar fyldt med vand.

Undlad brug, når vekselstrømsadapteren er beskadiget, eller når monteringen ind i stikkontakten er løs.



Du skal ikke beskadige, modificere, bøje kraftigt, trække i, vride eller bundte ledningen. Placer endvidere ikke noget tungt oven på og klem ikke ledningen.

- Dette kan resultere i elektrisk stød eller brand som følge af kortslutning.

Produktet må ikke anvendes på nogen måde der overstiger den angivne kapacitet for stikkontakten eller ledningsnettet.



- Hvis den angivne kapacitet overskrides ved, at der tilsluttes for mange strømstik til én stikkontakt, kan det forårsage brand som følge af overophedning.

ADVARSEL

Sørg altid for at apparatet drives via en elektrisk strømkilde, som svarer til den normerede spænding angivet på vekselstrømsadapteren. Sæt adapteren helt ind.

- Undladelse heraf kan resultere i brand eller elektrisk stød.

► I tilfælde af en uregelmæssighed eller fejl

Stop straks brug og fjern vekselstrømsadapteren, hvis der er noget unormalt eller en funktionsfejl.

- Undladelse heraf kan resultere i brand, elektrisk stød eller personskaade.

<Tilfælde af uregelmæssighed eller fejl>

• **Hovedenheden, adapteren eller ledningen er deform eller unormalt varm.**

• **Hovedenheden, adapteren eller ledningen lugter brændt.**

• **Der er en unormal lyd under brug eller opladning af hovedenheden, adapteren eller ledningen.**

- Anmod omgående om eftersyn eller reparation hos et autoriseret servicecenter.

► Dette produkt

Dette produkt har et indbygget genopladeligt batteri. Smid det ikke ind i ild, påfør varme eller oplad, anvend eller efterlad det ikke i et miljø med høj temperatur.

- Dette kan muligvis forårsage overophedning, antændelse eller eksplosion af det indbyggede genopladelige batteri.

Produktet må ikke ændres eller reparereres.

- Dette kan resultere i brand, elektrisk stød eller personskaade.

→ Kontakt et autoriseret servicecenter for at få foretaget reparationer (udskiftning af batteri, m.m.).

Produktet må aldrig skilles ad, på nær ved bortskaffelse.

- Dette kan resultere i brand, elektrisk stød eller personskaade.

► Rengøring

Rengør regelmæssigt strømstikket og apparatstikket for at forhindre ophobning af støv.

- Gør du ikke dette, kan det muligvis forårsage brand pga. isoleringsfejl forårsaget af luftfugtighed. Frakobl adapteren og tør af med en tør klud.

FORSIGTIG

► Forhindring af skader på tænder og gummer

Personer, der ikke er i stand til at betjene apparatet, bør ikke bruge det.

Personer med nedsat følesans i munden bør ikke bruge dette apparat.

- Dette kan resultere i personskaade eller skade på tænder og tandkød.



FORSIGTIG

Folk, der kan have tandkødssygdomme, eller som er ved at få behandlet deres tænder eller er bekymrede over symptomerne i munden, bør konsultere en tandlæge før brug.

- Undladelse heraf kan resultere i personskade eller skade på tænder og tandkød.

► Dette produkt

Må aldrig anvendes til andre formål end rensning af munden.



- Dette kan muligvis forårsage et uheld eller tilskadekomst, hvis vandstrålen er rettet mod øjnene, næsen, ørerne, tungen eller halsen.



Fyld ikke vandbeholderen med vand varmere end 40 °C.

- Gøres dette, kan det resultere i forbrændinger.



Del ikke dysen med din familie eller andre personer.

- Gøres dette, kan det resultere i infektion eller betændelse.

► Bemærk følgende forholdsregler



Lad ikke metalgenstande eller affald sættes sig fast på strømstikket eller apparatstikket.

- Dette kan resultere i elektrisk stød eller brand som følge af kortslutning.



Må ikke tabes eller udsættes for stød.

- Gøres dette, kan det resultere i personskade.



Læg ikke fingrene på dysens opbevaringsenhed, og brug ikke hånden til at holde delen inden for den stiplede linje under opbevaring.

- Gør du dette, kan du få klemt dine fingre/hænder.

Dysens
opbevaringsenhed



Vikl ikke ledningen rundt om adapteren under opbevaring.

- Dette kan forårsage, at ledningstråden afbryder ved belastning, og kan resultere i brand som følge af kortslutning.



Frakobl adapteren fra stikkontakten, når der ikke oplades.

- Undladelse heraf kan forårsage elektrisk stød eller brand på grund af overgang som følge af isoleringsforringelse.



Frakobl adapteren eller apparatstikket ved at holde på det i stedet for at holde på ledningen.

- Undladelse heraf kan resultere i elektrisk stød eller brand som følge af kortslutning.



Efter brug skal du rengøre apparatets krop, vandtank og dysen og tørre dem. (Se side 175 og 177.)

- Undladelse heraf kan forårsage skade på dit helbred som følge af spredning af skimmel og bakterier.

Varetagelse af det udtagne batteri ved bortskaffelse

FARE

Det genopladelige batteri må kun benyttes til dette apparat. Brug ikke batteriet til andre produkter.

Oplad ikke batteriet, efter det er blevet fjernet fra produktet. Må ikke brændes eller udsættes for varme.

Batteriet må ikke udsættes for vold, øj heller adskilles, ændres eller gennemhulles med et søm.

Lad ikke de positive og negative poler på batteriet få kontakt med hinanden ved brug af metalgenstande.

Bær og opbevar ikke batteriet sammen med metalliske smykker, såsom halskæder og hårnåle.

Du må ikke bruge eller efterlade batteriet, hvor det kan blive udsat for høje temperaturer, såsom i direkte sollys eller i nærheden af andre varmekilder.

Fjern aldrig røret.

- Dette kan det resultere i overophedning, antændelse eller eksplosion.

ADVARSEL

Efter det genopladelige batteri er taget ud, må det ikke opbevares inden for børn og spædbørns rækkevidde.

- Batteriet vil skade kroppen, hvis det sluges ved et uheld. Hvis dette sker, skal en læge kontaktes med det samme.

Hvis batteriet lækker væske, og det kommer i kontakt med øjnene, må du ikke gnide dig i øjnene, men skyld omhyggeligt med rent vand som fx vand fra hanen.

- Undladelse heraf kan resultere i øjenskader. Kontakt en læge med det samme.

FORSIGTIG

Hvis batteriet lækker væske, og det kommer i kontakt med huden eller tøj, skal der skylles med rent vand som fx vand fra hanen.

- Undladelse heraf kan resultere i betændelse.

Tilsløget brug

- Brug apparatet sammen med tandbørsten. Det er svært at fjerne tandsten på børstens overflade kun ved brug af en vandstråle. Så brug en tandbørste til at børste tænder. Vi anbefaler, at du renser indersiden af munden med en vandstråle efter at have børstet tænder.
- Når du i starten begynder at bruge mundskylleren, kan du muligvis opleve, at gummerne bløder en smule, selvom dine gummer muligvis er sunde. Dette er fordi, at dine gummer stimuleres af mundskylleren for første gang. Blødningen bør stoppe efter en eller to ugers brug. Blødning, som vedvarer i mere end to uger, kan muligvis være en indikering af en unormal tilstand af dine gummer, som fx en tandkødssygdom. I dette tilfælde skal du stoppe med at anvende mundskylleren og konsultere din tandlæge.
- Kom ikke salt, mundskyl eller andre kemikalier i vandtanken. Gøres dette, kan det resultere i funktionsfejl.
- Tør ikke hoveddelen med en føntørre eller varmeblæser. Gøres dette, kan det resultere i funktionsfejl eller deformation af delene.

- Opbevar apparatet på et sted med lav luftfugtighed efter brug. Hvis apparatet efterlades på et badeværelse kan det resultere i funktionsfejl.
- Pak apparatet ind i et håndklæde eller lignende, når du bærer den med dig. Eller kan vandet sive ud og fugte de omkringliggende genstande.
- Oplad apparatet korrekt i henhold til denne betjeningsvejledning. (Se side 171 og 172 "Opladning".)
- Dette apparat indeholder et batteri, som kun kan udskiftes af fagfolk. Du bedes kontakte et autoriseret servicecenter for nærmere oplysninger om reparation.

Identifikation af dele

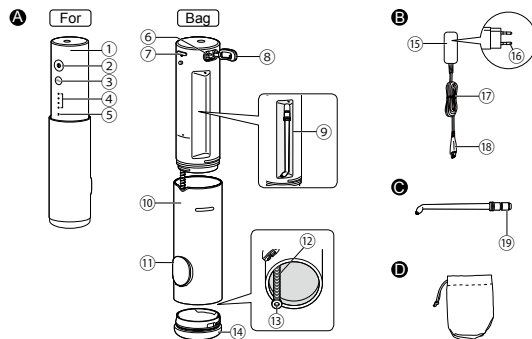

A Hovedenheden

- 1 Apparats krop
- 2 Afbryderkontakt (Ⓛ)
- 3 Niveauekontakt
- 4 LED-indikator for vandtryksniveau (1~4 niveau)
- 5 Indikator for lavt batteri / opladningsstatus (rød)
- 6 Opladningsstik
- 7 Dyseudløserknop
- 8 Dæksel til opladningsstik
- 9 Dysens opbevaringsenhed
- 10 Vandtank
- 11 Vandtankdæksel
- 12 Sugelang
- 13 Filter
- 14 Bunddæksel

B Vekselstrømsadapter (RE7-87)

- 15 Adapter
- 16 Strømstik
- 17 Ledning
- 18 Apparatstik

C Ultrasonic vandstråledyse (x 1)

- Dysen er en forbrugsvare.
- 19 Port til dyseindsættelse

Tilbehør

D Pose

Bemærk!

Der kan være fugt inden i hoveddelen (vandtank og sugeslange). Det er fra destilleret vand, der blev anvendt til test af produktet.

Opladning

- Hvis der er vandråber på den, skal du tørre opladningsstikket af før brug.

1 Tilslut vekselstrømsadapteren.

- 1 Åben dæksel til opladningsdækslet og indsæt apparatstikket stik i opladningsstikket på apparatets krop.
- 2 Sæt adapteren ind i en stikkontakt.

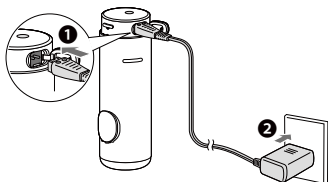



► Om opladning påmindelse funktion

- Der behøves opladning, når indikatoren for lavt batteri / opladningsstatus (rød) blinker (én gang i sekundet) under brug.
- Efter at have slukket for på afbryderkontakten "ⓘ", når batteriet kun har meget lidt opladningstid tilbage, vil indikatoren for lavt batteri slukkes efter 5 sekunder.



(Blinker )

► Indikatorvisning under opladning

		
Opladning i gang	Opladning fuldført	Opladning unormal (Blinker rødt to gange i sekundet)

(Tændt ● Slukket ○)

(Blinker )

► Sådan kontrollerer du, om opladningen er fuldført

- Efter opladningen er færdig og du frakobler strømstikket og derefter sætter strømstikket i igen for at plade,  (indikatoren for lavt batteri / opladningsstatus) lyse og derefter slukkes efter 5 sekunder.

2 Af sikkerheds- og energimæssige hensyn skal du tage strømstikket ud efter opladningen er afsluttet.

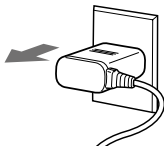

- Tag apparatstikkets stik ud af opladningsstikket, og luk derefter dækslet til opladningsstikket.
- Det påvirker ikke batteriydelsen at fortsætte med at oplade batteriet.



► Driftstid efter en fuld opladning

Ca. 10 minutter*

(Når niveauet for vandtryk er sat til 4)

- * Det varierer med den omgivende temperatur og anvendelsesforholdene.
- Opladning er fuldført efter ca. 1 time. (Opladningstiden kan muligvis variere med den resterende batterikapacitet.)

Noter

- Opladningstiden afviger muligvis, når apparatet anvendes for første gang, eller hvis det ikke har været anvendt i mere 6 måneder.
Endvidere tænder  (indikatoren for opladningsstatus) muligvis ikke i de første par minutter af opladningen, men den vil tænde, efterhånden som opladningen skrider frem.
- Den anbefalede omgivelsestemperatur for opladning er 10 °C - 35 °C. Det tager muligvis længere at oplade, eller  blinker hurtigt, og batteriet kan muligvis ikke oplade ordentligt under ekstremt høje eller lave temperaturer.

Sådan anvendes apparatet

1 Træk apparatets krop ud ved at rotere den, og monter derefter dysen.

- 1 Åben vandbeholderens dæksel.
 - Hvis den er lukket, kan apparatets krop være svær at trække ud.

- 2 Træk apparatets krop ud til "▼"-markeringen.
 - Vær opmærksom på, at dysen kan skubbes ud af dysens opbevaringsenhed.

- 3 Monter dysen, mens du holder på apparatets krop.
 - Før den helt ind, til den klikker på plads.

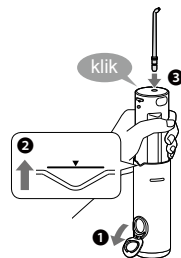

2 Fyld vandtanken med vand.

- 1 Påfyld vand mens du holder hovedenheden lige.
 - Fyld ikke over fuld Vand-positionen.

- 2 Luk vandbeholderens dæksel helt.
 - Brug altid frisk postevand eller lunkent vand.
 - Hvis vandet føles koldt, skal du anvende lunkent vand med en temperatur på 40 °C eller mindre.

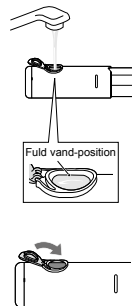

► Hvis vandtankens dæksel falder af

- Juster rillen på vandtankens dæksel med vandforsyningsportens fremhævelse, og pres vandbeholderdækslet på plads, så det klikker i.

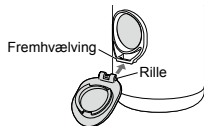

3 Tryk på afbryderkontakten for at vælge det ønskede vandtryksniveau.

- Når du har trykket på afbryderkontakten, vælges det sidst brugte vandtryksniveau automatisk. Hver gang du trykker på afbryderkontakten, vil vandtryksniveau herefter skiftes én gang i følgende rækkefølge: 1 (svagt) → 2 → 3 → 4 (stærkt) → 1...

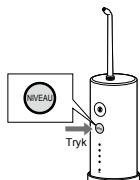

- Stærkt (vandtryksniveau 4)
 -
 -
 - Svagt (vandtryksniveau 1)
- ↑

► Om hukommelsesfunktionen for vandtryksniveau.

Det sidst valgte vandtryksniveau vil blive husket, og apparatet vil starte fra dette næste gang.

- Når apparatet ikke er blevet anvendt i længere tid, eller når batteriet er brugt op, vender vandtryksniveauet tilbage til 1.

4 Rengør inde i din mund med vandstråle.

- 1 Placer dysen i din mund.
- 2 Luk din mund forsigtigt.
- 3 Tænd på afbryderkontakten "1".

- Du kan skifte vandtryksniveauet ved at trykke på afbryderkontakten, selv mens du anvender apparatet.
- Hvis hovedenheden hælder for meget, kommer vandet ikke ud af dysen.

- **En helt fyldt vandtank giver cirka 40 sekunders brug.**
(Når vandtryksniveauet er indstillet til 4)

^Punkt 1/

Hold dit ansigt ind over vasken.



^Punkt 2/

Placer hovedenheden oprejst.

※ Den kan også anvendes i et bad.

Noter

- Apparatet fungerer ikke, når det er tilsluttet en stikkontakt.
- Første gang skal du tænde for på afbryderkontakten "Ⓜ" til vandstrålen, så du kan kontrollere vandtryksniveauet. (Start med at anvende apparatet fra vandtryksniveau 1.)
- Apparatet fungerer muligvis ikke i omgivende temperaturer på ca. 5 °C eller lavere.
- Tryk ikke spidsen af dysen for hårdt mod tænder eller gummer.
- Hvis du føler en stærk irritation, skal du slukke for på afbryderkontakten "Ⓜ", og bruge apparatet fra vandtryksniveau 1.
- Tænd ikke på afbryderkontakten "Ⓜ", når vandtanken er tom, medmindre du tørrer fugten på indersiden af hovedenheden af. (Dette kan muligvis forårsage en funktionsfejl.)

Punkter til pleje

- Brug Ultrasonic vandstråledysen til at rengøre hver afkrog af de områder, som er svære at nå ud i med en tandbørste.
- Skift den måde hvorpå du bruger den og flyt enheden afhængigt af formålet og det område, du gerne vil rengøre.
- Rens områderne med følsomt tandkød med en svag vandstråle.

■ Sådan anvendes apparatet

► Rensning mellem tænderne

- Ret vandstrålen mod mellemrummet mellem tænderne.
- Ret mod tændernes forreste og bagerste sider.



► Rensning af parodontale lommer

- Ret vandstrålen mod mellemrummet mellem tænder og gummer.
- Før langsomt vandstrålen langs gummerne.
- Rens tændernes for- og bagside og bag kindtænderne.



► Behandling af gummer

- Stimuler gummer.



► For ortodontiske bøjle område

- Ret vandstrålen mod ortodontisk bøjler og broerne.



Kraftfulde vandstråler bruges til at skylle hvert hjørne grundigt ved at fjerne tandsten fra "mellemrum" og "tandkødslomer", som er svære at nå med en tandbørste.

Efter brug

Rengør apparatet efter hver anvendelse.

- 1 For at forhindre at vandet sprøjter rundt, skal du slukke på afbryderkontakten "⓪", mens du beholder dysen i munden.



- 2 Grundet hygiejne skal du tømme vandtanken og dræne det tilbageværende vand fra hovedenheden.

- 1 Åben vandtankdækslet, og hæld det resterende vand ud.
 - Sørg for at hælde det resterende vand ud efter hver brug.
- 2 Tænd på afbryderkontakten "⓪" for at tøm det resterende vand i hovedenheden.
- 3 Skal du slukke på afbryderkontakten "⓪" når der ikke kommer mere vand ud.

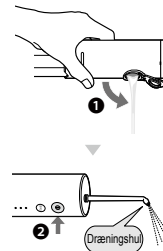

3 Fjern bunddækslet og vask apparatets krop (som en helhed) og indvendigt i tanken.

- 1 Fjern dysen ved at trykke ned på dyseudløserknop.
- 2 Fjern vandtanken fra hovedenheden, og fjern bunddækslet.

► Sådan fjernes bunddækslet

- a Drej bunddækslet indtil "■"-mærket på vandtanken står ud for "■"-mærket på bunddækslet.
 - b Fjern bunddækslet.
- 3 Rengør den med vand.
 - Når du dræner vandet, skal du sørge for ikke at ramme vasken eller andet med apparatet.

4 Opbevar den, når den er tør.

- 1 Tør vandet væk med et håndklæde eller lignende, og lad dem tørre på et sted med god udluftning.

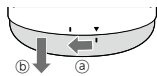
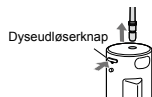

2 Opbevaring af dysen og hovedenheden.

- Monter bunddækslet på vandtanken.
- Sørg for ikke at få fingrene i klemme i  på dysens opbevaringsenhed.

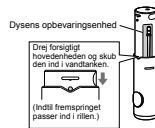

► Sådan monteres bunddækslet

- a Juster "■"-mærket på vandtanken med "■"-mærket på bunddækslet, og sæt bunddækslet på.
- b Drej bunddækslet indtil "■"-mærket på bunddækslet står ud for "▼"-mærket på vandtanken.

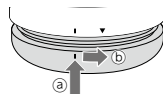

► Hvis bunddækslets gummiring falder af

- Hold den udadbuet del af gummiringen vendt udad, og monter gummiringen på bunddækslet.



Noter

- Vask ikke med lunkent vand som overstiger 50 °C.
- Brug neutralt køkkenrengøringsmiddel og skyl ordentligt efter med vand for at sikre, at der ikke er noget rengøringsmiddel tilbage efter rengøring.
- Brug aldrig fortynder, benzin eller sprit.
(Gør du det, kan det forårsage funktionsfejl, revner i eller misfarvning af delene.)
- Vandtanken og bunddækslet kan vaskes i en opvaskemaskine.

► Når vandstrålen er svag

Fjern snavs fra filteret (spidsen af sugeslangen).

Filter

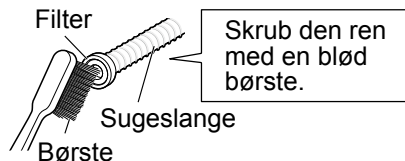

Gnid den forsigtigt med en blød børste.



Ofte stillede spørgsmål

	Spørgsmål	Svar
Batteri	Vil batteriet være tømt for strøm, når det ikke har været anvendt i længere tid?	Oplad den hver 6. måned, hvis du ikke har brugt den i over 6 måneder, da batteriet vil blive forringet i sin ydeevne.
	Kan batteriet oplades inden hver anvendelse?	Dette apparat bruger et litiumionbatteri. ► Derfor vil batteriets levetid ikke påvirkes, selv hvis det oplades efter hver brug.

Fejlfinding

	Problem	Mulig årsag	Handling
Under opladning	I indikatoren for lavt batteri / opladningsstatus tændes ikke. 	<ul style="list-style-type: none">▶ Apparatet er lige blevet anskaffet, eller det er ikke blevet anvendt i et stykke tid.▶ Hovedenheden er ikke ordentligt tilsluttet til opladningsholderen.	<ul style="list-style-type: none">▶ Bliv ved med at lade, hvorefter indikatoren vil lyse op efter noget tid. (Se side 172.)▶ Kontroller om apparatstikket stik er sat helt ind i opladningsstikket, og at lavt indikatoren for lavt batteri / opladningsstatus er tændt. (Se side 171.)
	Indikatoren for opladningsstatus blinker hurtigt (to gange i sekundet).	<ul style="list-style-type: none">▶ Omgivelsestemperaturen er for lav eller for høj under opladning.	<ul style="list-style-type: none">▶ Du skal oplade inden for det anbefalede temperaturområde fra 10 °C til 35 °C.▶ Hvis indikatoren blinker, selv når du oplader den inden for det anbefalede temperaturområde, skal du kontakte din forhandler eller servicecentret angående reparation.
	Apparatet kan kun anvendes i nogle minutter, selv efter en fuld opladning.	<ul style="list-style-type: none">▶ Hovedenheden er ikke ordentligt tilsluttet til opladningsholderen.	<ul style="list-style-type: none">▶ Kontroller om apparatstikket stik er sat helt ind i opladningsstikket, og at lavt indikatoren for lavt batteri / opladningsstatus er tændt. (Se side 171.)
	Apparatet virker ikke, men  blinker ikke som forventet.	<ul style="list-style-type: none">▶ Batteriet har nået enden på dets levetid (ca. 3 år).	<ul style="list-style-type: none">▶ Få batteriet udskiftet hos din forhandler eller et autoriserede servicecenter.

Batteri-levetid

Ca. 3 år. Batteriet har muligvis nået dets levetid, hvis anvendelsesfrekvensen falder drastisk, selv efter en fuld opladning. (Driftstiden for batteriet kan muligvis variere afhængigt af brug eller opbevaringsforhold.)

Udtagelse af det indbyggede genopladelige batteri

Fjern det indbyggede genopladelige batteri inden bortskaffelse af apparatet.

Batteriet skal bortskaffes på sikker vis.

Sørg venligst for, at batteriet indleveres på et sted, der er officielt beregnet til dette formål, hvis der findes et sådant.

Denne figur må kun anvendes når apparatet bortskaffes, og må ikke anvendes til at reparere det. Hvis du selv skiller apparatet ad, vil det ikke længere være vandtæt, hvilket kan medføre funktionsfejl.

- Tag adapteren ud af apparatet, tryk på afbryderknappen for at tænde for den, og hold strømmen tændt indtil batteriet er helt afladet.
- Brug en skruetrækker til at udføre trinene fra ① to ⑦ for at adskille hovedenheden, og fjern batteriet.
- Isolér terminalerne ⊕ og ⊖ ved at sætte tape på dem. (For at forhindre kortslutning af terminaler).

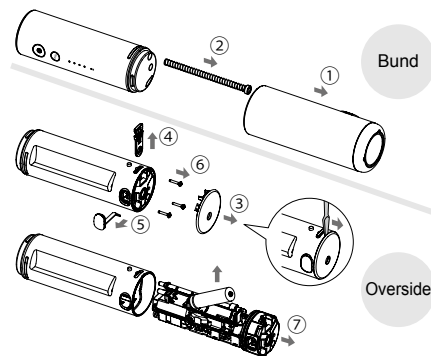

For miljømæssig beskyttelse og genbrug af materialer

Dette apparat indeholder et litiumionbatteri. Sørg for, at batteriet bortskaffes på en officiel genbrugsstation, hvis en sådan findes i dit land.

Specifikationer

Strømkilde	Se mærkepladen på produktet (Automatisk spændingskonvertering)
Opladningstid	Cirka 1 time
Brugstid	NIVEAU 4: Cirka 10 minutter (ved 20 °C når fuldt opladet)
Beholdervolumen	Cirka 150 mL (For cirka 40 sekunders drift, når vandtryksniveauet er indstillet til 4)
Mål	Cirka 30,9 cm (eller 23,4 cm når dysen ikke er monteret) (H) x 5,2 cm (B) x 5,7 cm (D) Ved opbevaring: Cirka 15,4 cm (H) x 5,2 cm (B) x 5,7 cm (D)
Vægt	Apparatets krop: Cirka 240 g (inkl. dysen)
Luftbåren akustisk støj	62 (dB (A) re 1 pW)

Dette produkt er kun beregnet til privat brug.

Yderligere oplysninger om produktets energieffektivitet fremgår af vores hjemmeside, www.panasonic.com, indtast modelnummeret i søgeboksen.

Udskiftning af dyse (sælges separat)

► Ultrasonic vandstråle-dyse

- Hvis spidsen af dysen bliver deform, bedes du udskifte dysen med en ny.
- Dysen skal udskiftes én gang hver 6. måned eller lignende af hygiejneårsager, selv hvis den ikke er deform.



Ny dyse (spids)



Ødelagt og misfarvet dyse (spids)

Delnummer	Udskiftningsdyse til EW-DJ4B	
WEW0986	Ultrasonic vandstråle-dyse	

Indsamling af elektronikskrot og brugte batterier Kun for Den Europæiske Union og lande med retursystemer



Disse symboler på produkter, emballage og/eller ledsagedokumenter betyder, at brugte elektriske og elektroniske produkter og batterier ikke må blandes med almindeligt husholdningsaffald.

For korrekt behandling, indsamling og genbrug af gamle produkter og batterier, skal du tage dem til indsamlingssteder i overensstemmelse med den nationale lovgivning.

Ved at skaffe sig af med dem på korrekt vis hjælper du med til at spare værdifulde ressourcer og forhindre eventuelle negative påvirkninger af menneskers sundhed og miljøet.

Ønsker du mere udførlig information om indsamling og genbrug skal du kontakte din kommune.

Usagkyndig bortskaffelse af elektronikskrot og batterier kan eventuelt udløse bødeforlæggelse.

Information om batterisymbol (eksempler nedenfor)

Dette symbol kan anvendes sammen med et kemisk symbol. I så fald opfylder det kravene for det direktiv, som er blevet fastlagt for det pågældende kemikalie.



Brukerinstruksjoner (Husholdningsbruk) Oppladbart munnskylleapparat Modellnr. EW-DJ4B

Innhold

Sikkerhetsforholdsregler	186	Ofte stilte spørsmål.....	197
Tiltenkt bruksområde	189	Problemløsning.....	198
Identifikasjon av deler.....	190	Batteriets levetid.....	200
Lading.....	191	Å ta ut det innebygde, oppladbare batteriet.....	200
Slik bruker du apparatet	192	Spesifikasjoner	201
Bruksområder	194	Bytte av dyse (selges separat).....	201
Etter bruk	195		

Takk for at du har kjøpt dette Panasonic-produktet.

Før du begynner å bruke produktet ber vi deg lese godt igjennom denne informasjonen og ta vare på den for senere bruk.

Advarsel

- Nettstrømadapteren må ikke senkes i vann eller vaskes med vann.
Dette kan føre til elektrisk støt eller brann grunnet kortslutning.
- Du må alltid koble nettstrømadapteren fra stikkontakten når du rengjør den.
Hvis ikke kan dette medføre elektrisk støt eller skade.
- Strømledningen kan ikke skiftes ut. Hvis strømledningen er skadet, må nettstrømadapteren kastes.
Hvis ikke kan dette medføre ulykke eller skade.
- Munnskylleren kan brukes av barn fra 8 år og oppover og av personer med redusert fysiske, sensoriske eller mentale funksjoner eller manglende erfaring og kunnskap når de får opplæring i bruk av apparatet.

- Munnskylleren skal kun brukes med varmt eller kaldt vann eller med særskilte oppløsninger som beskrevet i produsentens brukerveiledning.
- Barn må ikke leke med apparatet.
- Ikke bruk noe annet enn den medfølgende nettstrømadapteren til noe formål. Du må også ikke bruke noe annet produkt med nettstrømadapteren. (Se side 190.)
Dette kan medføre brannskader eller brann grunnet kortslutning.
- Følgende symbol indikerer at en særskilt avtakbar strømforsyning kreves for å koble det elektriske apparatet til strømnettet. Typereferansen for strømforsyningsenhet er merket i nærheten av symbolet.



Sikkerhetsforholdsregler

For å redusere risiko for skade, død, elektrisk støt, brann, og skade på eiendom bør man alltid ta hensyn til følgende sikkerhetsforholdsregler.

Symbolforklaring

Følgende symboler er brukt for å klassifisere og beskrive nivået for risiko, skade og skade på eiendom forårsaket når betegnelser blir ignorert og utstyret ikke brukes riktig.



FARE

Betegner en potensiell risiko som medfører alvorlig skade eller død.



ADVARSEL

Betegner en potensiell risiko som kan medføre alvorlig skade eller død.



FORSIKTIG

Betegner en risiko som kan medføre lettere skade eller skade på eiendom.

Følgende symboler brukes for å klassifisere og beskrive hvilken type instruksjoner som skal følges.



Dette symbolet brukes for å varsle brukerne om en bestemt prosedyre som ikke må utføres.



Dette symbolet brukes for å varsle brukerne om en bestemt prosedyre som må følges for å bruke apparatet på en trygg måte.



ADVARSEL

► Forhindre ulykker

Ikke oppbevar batteriet tilgjengelig for spedbarn og små barn. Må heller ikke brukes av spedbarn og små barn.



- Det kan føre til en ulykke eller skade på grunn av utilsikket inntak av flyttbare deler.

► Strømforsyning

Ikke koble nettstrømadapteren til eller fra stikkontakten med våte hender.



- Dette kan medføre elektrisk støt eller skade.

Plasser ikke nettstrømadapteren over eller i nærheten av håndvask eller badekar med vann. Ikke bruk hvis nettstrømadapteren er ødelagt eller hvis stikkontakten er løs.



Ikke ødelegg, endre, bøy kraftig, dra, vri eller bunt sammen strømledningen. Ikke sett tunge gjenstander oppå strømledningen eller la den komme i klem.

- Dette kan føre til elektrisk støt eller brann grunnet kortslutning.

Ikke bruk på en måte som overbelaster strømmettet eller ledningsnett.



- Overbelastning av strømmettet ved å koble til for mange støpsler til en stikkontakt kan medføre brann grunnet overopphetning.



ADVARSEL



Sørg alltid for at apparatet er koblet til en strømkilde som samsvarer med den angitte spenningen for nettstrømadapteren. Sett nettstrømadapteren helt inn i stikkkontakten.

- Hvis ikke kan dette medføre brann eller elektrisk støt.

► I tilfelle avvik eller funksjonsfeil

Du må slutte å bruke apparatet og ta ut nettstrømadapteren umiddelbart dersom det oppstår avvik eller funksjonsfeil.

- Hvis ikke kan dette medføre brann, elektrisk støt eller personskader.

<Tilfeller med avvik eller funksjonsfeil>



- Hovedenheten, nettstrømadapteren eller strømledningen er deformert eller unormalt varm.
- Hovedenheten, nettstrømadapteren eller strømledningen lukter brent.
- Det kommer unormal lyd fra hovedenheten, nettstrømadapteren eller strømledningen under bruk eller lading.
- Be umiddelbart om en gjennomgang eller reparasjon av apparatet hos et autorisert verksted.

► Dette produktet

Dette produktet har et innebygget oppladbart batteri. Det må ikke kastes i ild, påføres varme, eller lades, brukes eller oppbevares i omgivelser med høy temperatur.



- Dette kan medføre at det innebygde batteriet overoppheter, antenner eller eksploderer.



Ikke gjør endringer eller reparasjoner på apparatet.

- Dette kan medføre brann, elektrisk støt eller skade.
- Kontakt autorisert serviceverksted for reparasjoner (skifting batteri osv.).



Ta aldri apparatet fra hverandre, dette skal kun gjøres når apparatet skal kastes.

- Dette kan medføre brann, elektrisk støt eller skade.

► Rengjøring

Rengjør støpselet og apparatpluggen regelmessig for å hindre oppsamling av støv.



- Unnlattelse av å gjøre dette kan forårsake brann på grunn av isolasjonsfeil som skyldes fuktighet. Trekk ut nettstrømadapteren, og tørk den med en ren klut.



FORSIKTIG

► Forhindre skade på tenner og tannkjøtt

Dette apparatet skal ikke brukes av personer som ikke kan operere det.



Personer med dårlige munnsanser skal ikke bruke dette apparatet.

- Hvis dette skjer kan det medføre skade eller ødeleggelse på tenner og tannkjøtt.



FORSIKTIG

Personer som kan ha periodonti, som er under tannbehandling eller som er bekymret for symptomer i munnen må konsultere tannlege før bruk.



- Hvis ikke kan dette medføre skade eller ødeleggelse på tenner og tannkjøtt.

► Dette produktet

Skal aldri brukes til annet enn munnskylling.



- Hvis vannstrømmen rettes mot øyne, nesen, ørene, tungen eller halsen, kan det føre til en ulykke eller skader.

Ikke fyll vannbeholderen med vann som er varmere enn 40 °C.



- Dette kan medføre brannskår.

Ikke del dysen med familiemedlemmer eller andre personer.



- Dette kan medføre en infeksjon eller betennelse.

► Vær obs på følgende forholdsregler

Metallgjenstander eller skrot må ikke i sitte fast støpselet eller apparatpluggen.



- Dette kan føre til elektrisk støt eller brann grunnet kortslutning.



Må ikke slippes i gulvet eller utsettes for støt.

- Dette kan medføre skade.

Ikke plasser fingrene på dyselageret eller hold hånden i flukt med den stiplede linjen når du oppbevarer den.



- Hvis du skulle gjøre det, kan fingrene eller hånden klemmes.

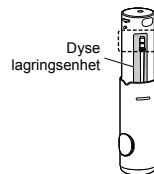

Strømkabelen må ikke snurres rundt nettstrømadapteren ved oppbevaring.



- Det kan medføre at ledningen i strømkabelen ryker grunnet belastningen, det kan igjen føre til brann på grunn av kortslutning.

Koble nettstrømadapteren fra stikkkontakten når apparatet ikke lades.



- Hvis man ikke gjør det kan dette føre til elektrisk støt eller brann grunnet elektrisk lekkasje som følge av isolasjonsdefekt.

Koble fra nettstrømadapteren eller apparatpluggen ved å holde i den, i stedet for å dra i ledningen.



- Hvis ikke kan dette medføre elektrisk støt eller brann grunnet kortslutning.

Rengjør hoveddelen, vannbeholder og dysen, og tørk dem etter bruk. (Se sidene 195 og 197.)



- Unnlatelse av å gjøre det kan være helseskadelig på grunn av oppsamling av mugg og bakterier.

Håndtering av batteriet etter at det er tatt ut av apparatet, ved avhending

FARE

Det oppladbare batteriet er kun til bruk på dette apparatet. Ikke bruk batteriet på andre produkter.

Ikke lad batteriet etter at det er fjernet fra produktet.

Må ikke kastes i åpne flammer eller tilføres varme.

Ikke slå, demonter, modifier eller punkter med en negl.

Den positive og den negative polen må ikke komme

i kontakt med hverandre eller i kontakt via andre

 metallgjenstander.

Batteriet skal ikke bæres eller lagres sammen med smykker av metall som for eksempel halskjeder og hårnåler.

Batteriet skal ikke brukes eller etterlates der det kan

utsettes for høy temperatur, som for eksempel i direkte sollys eller nær varmekilder.

Den ytre emballasjen skal aldri tas av.

- Dette kan medføre overoppheting, antennelse eller eksplosjon.

ADVARSEL

Når man har tatt ut det oppladbare batteriet skal det lagres utilgjengelig for små barn og babyer.

 - Batteriet er skadelig hvis det svelges.

Hvis det skjer må man kontakte lege umiddelbart.

Hvis det lekker batterivæske og væsken kommer i kontakt med øynene, må du unngå å gni øynene og skylle dem grundig med rent vann, f.eks. springvann.

 - Hvis ikke kan det medføre øyeskade.

Kontakt lege umiddelbart.



FORSIKTIG

Hvis det lekker batterivæske og væsken kommer i kontakt med hud eller klær, må du skylle med rent vann, f.eks. springvann.

- Hvis ikke kan det medføre betennelse.

Tiltenkt bruksområde

- Bruk apparatet sammen med en vanlig tannbørste. Det er vanskelig å fjerne tartar eller plakk som stikker til tannoverflaten bare med en vannstråle, så en tannbørste er nødvendig for å pusse tennene. Vi anbefaler derfor at du skyller innsiden av munnen med vannstrålen etter at du har børstet tennene.
- Første gang du bruker munnskylleapparatet kan du oppleve noe blødninger fra tannkjøttet, selv om du har sunt tannkjøtt. Dette er fordi det er første gang tannkjøttet blir stimulert av munnskylleapparatet. Blødningene skal stoppe etter én til to ukers bruk. Blødninger som vedvarer etter mer en to uker kan være en indikasjon på en unormal tilstand ved tannkjøttet, som for eksempel tannkjøtt sykdom. Hvis det er tilfellet, må du slutte å bruke munnskylleapparatet og rådføre deg med tannlegen.
- Ikke legg salt, munnvann eller andre kjemikalier i vannbeholderen. Dette kan medføre funksjonsfeil.
- Ikke bruk hoveddelen med et tørkeapparat eller vifteovn. Dette kan forårsake funksjonsfeil eller misdannelse av delene.

- Lagre apparatet på et sted med lav luftfuktighet etter bruk. Lagring av apparatet i et badeværelse kan forårsake funksjonsfeil.
- Sett apparatet i et håndkle eller noe lignende når du bærer det med deg. Ellers kan vann sive ut og våte ned gjenstander som er nært.
- Lad enheten på rett måte i overensstemmelse med denne bruksanvisningen. (Se sidene 191 og 192 «Lading».)
- Dette apparatet inneholder batteri som kun kan skiftes ut av en kyndig person. Kontakt et autorisert servicesenter for reparasjon.

Identifikasjon av deler

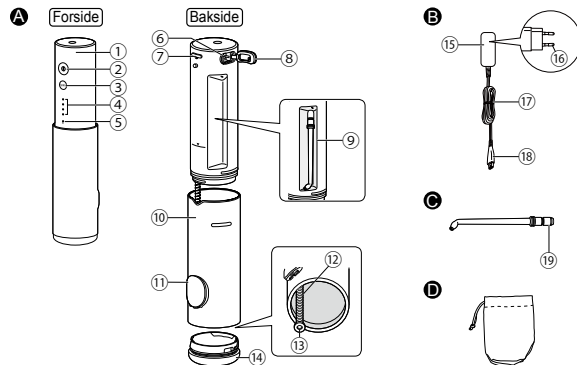

A Hovedenheten

- ① Hoveddelen
- ② Strømbryter (Ⓛ)
- ③ Nivåbryter
- ④ LED-indikator for vanntrykksnivå (1–4 nivåer)
- ⑤ Indikator for lavt batteri / ladestatus (rød)
- ⑥ Ladekontakt
- ⑦ Dyseutløserknapp
- ⑧ Ladekontakt beskyttelseshette
- ⑨ Dyse lagringsenhet
- ⑩ Vannbeholder
- ⑪ Lokk til vannbeholder
- ⑫ Sugelangse

- ⑬ Filter
- ⑭ Nedre deksel

B Nettstrømadapter (RE7-87)

- ⑮ Adapter
- ⑯ Støpsel
- ⑰ Strømkabel
- ⑱ Apparatplugg

C Ultralyd vannstråledyse (×1)

- Dysen er en forbruksvare.
- ⑱ Innsettingsport for dysse

Tilbehør

D Pose

Merk

Det kan være gjenværende fuktighet inni hoveddelen (vannbeholder og sugeslange) fra destillert vann som ble brukt for produkttesting.

Lading

- Tørk av ladekontakten før bruk hvis det er vanndråper i den.

1 Koble til nettstrømadapteren.

- 1 Åpne dekselet til ladekontakten, og sett støpselet inn i ladekontakten på hoveddelen.
- 2 Sett adapteren inn i en stikkontakt.

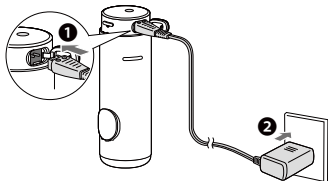

► Om påminnelesefunksjonen for lading

- Under bruk er lading nødvendig når indikatoren for lavt batteri / ladestatus (rød) blinker (en gang i sekundet).
- Hvis du slår av strømbryteren «①» når batterinivået er lavt, slås indikatoren for lavt batterinivå av etter fem sekunder.

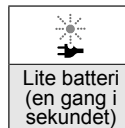

(Blinker )

► Indikatorvisning under lading

 	 	 
Lading pågår	Lading fullført	Lading unormal (Blinker rødt to ganger i sekundet)

(Lys er på • Lys er av o)

(Blinker )

► Slik kontrollerer du om ladingen er fullført

- Når ladingen er fullført, hvis du kobler fra støpselet og deretter kobler til støpselet for å lade,  (indikator for lavt batteri / ladestatus) lyser og deretter slås av igjen etter ca 5 sekunder.

2 For sikkerhet og energisparing, koble fra støpselet etter at ladingen er fullført.

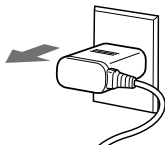

- Koble først støpselet fra ladekontakten, og lukk deretter dekselet til ladekontakten.
- Kontinuerlig lading vil ikke påvirke batterikapasiteten.



► Driftstid etter full lading

Ca. ti minutter*

(Når vanntrykknivået er angitt til 4)

- * Det varierer avhengig av omgivelsestemperaturen og bruksforholdene.
- Ladingen er fullført etter ca. én time. (Ladetiden kan variere avhengig av den gjenværende batterikapasiteten.)

Notater

- Ladetiden kan være forskjellig første gang enheten brukes, eller hvis den ikke har vært i bruk på over seks måneder. I tillegg er det ikke sikkert at  (ladestatusindikatoren) lyser de første minuttene av ladingen, men de tennes etter hvert som ladingen pågår.
- Den anbefalte omgivelsestemperaturen for lading er 10 °C–35 °C. Det kan ta lengre tid å lade, eller  vil blinke raskt og batteriet vil ikke lades skikkelig, i ekstremt høye eller lave temperaturer.

Slik bruker du apparatet

1 Koble fra hoveddelen mens du roterer den, og installer deretter dysen.

- 1 Åpne lokket til vannbeholderen.
 - Hvis den er lukket, er hoveddelen vanskelig å trekke ut.
- 2 Dra hoveddelen til «  »-merket.
 - Legg merke til at dysen kan skyves ut av dyselagringsenheten.
- 3 Monter dysen mens du holder hoveddelen.
 - Installer den på plass til den klikker

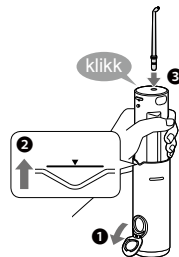

2 Fyll vannbeholderen med vann.

- 1 Fyll på vann mens du holder hovedenheten vannrett.
 - Ikke fyll med vann over vanntanken er full.
- 2 Lukk deretter lokket på vannbeholderen tett.
 - Bruk alltid rent vann fra springen eller lunkent vann.
 - Hvis vannet føles kaldt, bruk lunkent vann med en temperatur på 40 °C eller mindre.



► Hvis lokket på vannbeholderen løsner

- Plasser den deretter inn i sporet på lokk til vannbeholderen med fremspringet på vannforsyningsporten, og skyv deretter lokk til vannbeholderen på plass til den klikker.

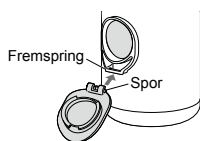

3 Trykk deretter på nivåbryteren for å velge ønsket vanntryknivå.

- Etter at du har trykket på nivåbryteren, velges det sist brukte vanntryknivået automatisk. Deretter blir vanntryknivået slått en gang i følgende rekkefølge hver gang du trykker på nivåbryteren: 1 (svak) → 2 → 3 → 4 (høyt) → 1...

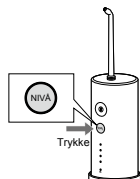

- Høyt (vanntrykk nivå 4)
-
-
-
- Svak (vanntrykk nivå 1)



► Om minnefunksjonen for vanntryknivået. Det sist valgte vanntryknivået huskes, og apparatet starter med dette nivået neste gang.

- Hvis apparatet ikke har blitt brukt på en god stund, eller hvis batteriet går tomt, går vanntryknivået tilbake til nivå 1.

4 Rengjør innsiden av munnen med vannstråler.

- 1 Plasser dysen i munnen.
 - 2 Lukk munnen forsiktig.
 - 3 Slå på strømbryteren «ⓐ».
- Du kan veksle vanntryknivået ved å trykke på nivåbryteren, selv mens du bruker apparatet.
 - Hvis hovedenheten vinkles for mye, kommer det ikke vann ut av dysen.

◁ Punkt 1 ▷

Hold ansiktet over vasken.



※ Det kan også brukes i et badekar.

► En fylt vannbeholder gir omtrent 40 sekunders bruk.

(Når vanntryknivået er angitt til 4)

Notater

- Apparatet virker ikke når det er koblet til en stikkontakt.
- For første gang den brukes, slå på bryteren «①» for å sprøyte vann slik at du kan sjekke vanntryknivået. (Begynn å bruke apparatet fra vanntryknivå 1.)
- Apparatet kan muligens ikke brukes i romtemperatur på omtrent 5 °C eller lavere.
- Du må ikke trykke dysetuppen for hardt mot tennene eller tannkjøttet.
- Hvis du synes at det blir for kraftig irritasjon, slå av strømbryteren «①» og bruk apparatet på vanntryknivå 1.
- Ikke slå på strømbryteren «①» når vanntanken er tom, bortsett fra hvis du tørker fukt fra innsiden av hovedenheten. (Det kan føre til funksjonsfeil.)

Bruksområder

- Med ultralyd vannstråledyse kan du rengjøre hver krik og krok for områder som er vanskelig å nå med tannbørsten.
- Endre måten du bruker og beveger enheten avhengig av formålet og området du ønsker å rengjøre.
- Skyll områdene med følsomme tannkjøtt bare med en svak vannstråle.

■ Slik bruker du apparatet

► Rengjøring mellom tennene

- Rett vannstrålen mot mellomrommet mellom tennene.
- Rett fra for- og baksiden av tennene.



► Rengjøring av tannkjøttlommer

- Rett vannstrålen mot mellomrommet mellom tennene og tannkjøttet.
- Beveg vannstrålen sakte langs tannkjøttet.
- Rengjør for- og baksiden av tennene og i tillegg bak jeksleene.



► Tannkjøttpleie

- Stimuler tannkjøttet.



► For områder med tannreguleringer

- Rett vannstrålen mot området rundt tannreguleringen og broene.



Kraftige vannstråler brukes til å skylle hvert hjørne rent ved å fjerne tartar eller plakk fra «interdentalt hull» og «periodontale lommer» som er vanskelig å nå med tannbørste.

Etter bruk

Rengjør apparatet etter hver bruk.

- 1** Slå av strømbryteren «①» mens du holder dysen i munnen for å unngå vannsprut.

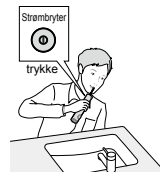

- 2** Tøm vannbeholderen og tøm også det gjenværende vannet i hovedenheten, av hensyn til hygiene.

- 1** Åpne lokket til vannbeholderen, og tøm ut det gjestående vannet.

- Husk å tømme ut det gjestående vannet etter hvert bruk.

- 2** Slå på strømbryteren «①» for å drenere det gjestående vannet i hovedenheten.

- 3** Slå av strømbryteren på «①» når det ikke kommer noe mer vann ut.

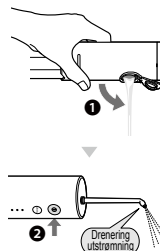

3 Ta av det nedre dekselet, og rengjør hoveddelen og innsiden av tanken.

- 1 Fjern dysen mens du trykker på dyseutløserknappen.
- 2 Fjern vannbeholderen fra hovedenheten, og fjern deretter nedre dekselet.

► Slik tar du av det nedre dekselet

- a Vri nedre dekselet til « ▮ »-merket på vannbeholderen er justert med « ▮ »-merket på nedre dekselet.
- b Ta av det nedre dekselet.

- 3 Rengjør det med vann.
 - Når du tømmer, må du ikke slå apparatet mot servant eller lignende.

4 Lagre det først når det er tørt.

- 1 Tørk av vannet med et håndkle eller lignende, tørk dem deretter i et godt ventilert sted.

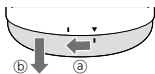
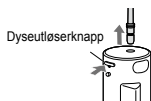

2 Oppbevar dysen og hovedenheten.

- Fest nedre dekselet til vannbeholderen.
- Vær forsiktig så du ikke får fingrene klemt i  på dyselageret.

► Slik fester du det nedre dekselet

- a Juster « ▮ »-merket på vannbeholderen med « ▮ »-merket på nedre dekselet, og fest deretter nedre dekselet til det.
- b Vri nedre dekselet til « ▽ »-merket på vannbeholderen er justert med « ▮ »-merket på nedre dekselet.

► Hvis gummiringen på nedre dekselet løsner

- Hold den konvekse delen av gummiringen vendt utover, og sett deretter gummiringen på nedre dekselet.

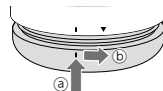
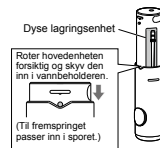

Notater

- Du må ikke rengjøre med vann som er varmere enn 50 °C.
- Bruk nøytralt oppvaskmiddel, og skyll godt med vann for å sørge for at det ikke er noe oppvaskmiddel igjen etter rengjøringen.
- Du må aldri bruke tynner, rensebensin eller alkohol. (Dette kan medføre funksjonsfeil, sprekker eller misfarging av delene.)
- Vannbeholderen og nedre dekselet kan vaskes i oppvaskmaskin.

► Hvis vannstrålen er svak

Fjern smuss fra filteret (tuppen av sugeslangen).

Filter



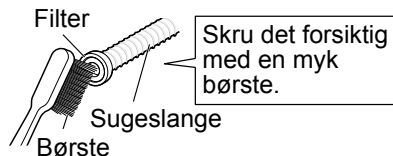

Rengjør det med en myk børste.



Ofte stille spørsmål

	Spørsmål	Svar
Batteri	Blir batteriet uttømt etter en lang periode uten bruk?	► Lad batteriet hver sjettemåned hvis du ikke bruker enheten på over seks måneder, da batterikapasiteten kan forringes.
	Kan batteriet lades før hver bruk?	► Denne apparatet bruker et litiumionbatteri. Derfor, selv om det er ladet etter hver bruk, vil batterilevetiden ikke bli påvirket.

Problemløsning

	Problem	Mulig årsak	Handling
Ved lading	Indikatoren for lavt batteri / ladestatus lyser ikke.  	▶ Apparatet er akkurat kjøpt, eller det har ikke vært i bruk på en stund.	▶ Fortsett å lade, og indikatoren vil da lyse etter en stund. (Se side 192.)
	Ladestatusindikatoren blinker raskt (to ganger i sekundet).	▶ Hovedenheten er ikke satt skikkelig i ladestativet.	▶ Sjekk at apparatets støpsel er i full kontakt med ladekontakten og at indikatoren for lavt batteri / ladestatus er på. (Se side 191.)
	Apparatet kan bare brukes i noen minutter selv etter at det er fulladet.	▶ Omgivelsestemperaturen er for lav eller høy under ladingen.	▶ Lad innenfor det anbefalte temperaturområdet på 10 °C til 35 °C. ▶ Hvis indikatoren blinker selv mens du lader innenfor det anbefalte temperaturområdet, kontakt forhandleren eller et servicesenter og be om reparasjon.
	Apparatet virker ikke, men  blinker ikke som forventet. 	▶ Hovedenheten er ikke satt skikkelig i ladestativet.	▶ Sjekk at apparatets støpsel er i full kontakt med ladekontakten og at indikatoren for lavt batteri / ladestatus er på. (Se side 191.)
		▶ Batteriet er utslitt (omtrent 3 år).	▶ Bytt batteriet gjennom forhandleren eller Et Autorisert Serviceverksted.

	Problem	Mulig årsak	Handling
Ved bruk	Apparatet virker ikke.	▶ Batteriet er utslitt (omtrent 3 år).	▶ Bytt batteriet gjennom forhandleren eller Et Autorisert Serviceverksted.
		▶ Apparatet brukes ved 5 °C eller lavere temperatur.	▶ Bruk apparatet i en omgivelsestemperatur på ca. 5 °C eller høyere.
	Vannstrålen er svak.	▶ Dysen er tett. Dyseutløpet er klemt.	▶ Skift ut dysen med en ny.
		▶ Filteret er tett.	▶ Fjern smuss fra filteret. (Se side 197.)
	Det kommer ikke noe vann ut.	▶ Hovedenheten er vinklet for mye.	▶ Hold hovedenheten loddrett. (Se side 193.)
		▶ Det kan ta litt tid å suge opp vann.	▶ Før vann inn i dyseporten (a), monter dysen og slå på strømbryteren.
Dysen er vanskelig å montere.	▶ ▶ ▶ ▶ ▶ ▶ ▶	▶ Påfør vann på innsettsporten til dysen (b).	
Vann lekker fra det nedre dekselet.	▶ Gummiringen på nedre dekselet er ikke riktig installert.	▶ Installer det riktig. (Se side 196.)	

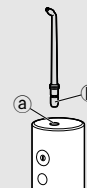

Hvis problemet ikke kan løses, kontakt butikken du kjøpte enheten fra eller et serviceverksted som er autorisert av Panasonic for reparasjon.

Batteriets levetid

Ca. tre år. Batteriet kan ha nådd slutten av levetiden sin hvis brukstiden reduseres drastisk, selv etter en full opplading.

(Batteriets levetid varierer avhengig av bruks- og lagringsforhold.)

Å ta ut det innebygde, oppladbare batteriet

Ta ut det innebygde oppladbare batteriet før du kasserer apparatet.

Batteriet må kasseres på en trygg måte.

Pass på å kassere batteriet på en miljøstasjon hvis det finnes en.

Denne illustrasjonen skal bare følges ved kassering av apparatet og skal ikke brukes til å reparere det. Dersom du demonterer apparatet vil det ikke lenger være vanntett, dette kan føre til at det ikke fungerer.

- Ta apparatet av adapteren og trykk på strømbryteren for å slå på strømmen, og la den være på til batteriet er fullstendig utladet.
- Bruk en skrutrekker til å utføre trinn ① til ⑦ for å demontere hovedenheten og deretter ta ut batteriet.
- Isoler kontaktene ⊕ og ⊖ ved å feste teip på dem. (For å forhindre kortslutning.)

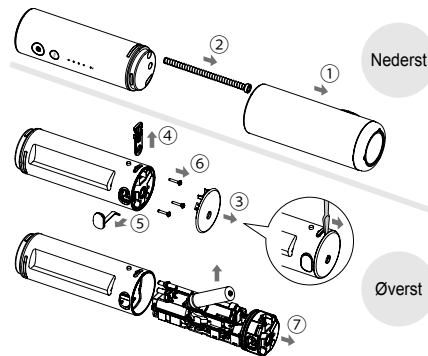

Miljøvern og gjenbruk av materialer

Dette apparatet inneholder et litiumionbatteri.

Vennligst sørg for at batteriet kasseres på et offentlig godkjent sted, hvis dette finnes i ditt land.

Spesifikasjoner

Strømkilde	Se navneplaten på produktet (Automatisk spenningsomformer)
Ladetid	Omtrent 1 time
Driftstid	NIVÅ 4: Omtrent 10 minutter (ved 20 °C når fulladet)
Tankvolum	Omtrent 150 mL (For rundt 40 sekunders bruk, når vanntryknivået er angitt til 4)
Mål	Om. 30,9 cm (eller 23,4 cm når dysen ikke er installert) (H) x 5,2 cm (B) x 5,7 cm (D) På lager: Omtrent 15,4 cm (H) x 5,2 cm (B) x 5,7 cm (D)
Vekt	Hoveddelen: Omtrent 240 g (inkludert dysen)
Luftbåren akustisk støy	62 (dB (A) re 1 pW)

Dette produktet er kun ment til husholdningsbruk.

For mer informasjon om produktets energieffektivitet kan du gå inn på www.panasonic.com og skrive modellnummeret inn i søkefeltet.

Bytte av dysen (selges separat)

► Ultralyd vannstråledyse

- Hvis dysens spiss blir deformert, må du bytte dysen med en ny.
- Dysen må byttes ut hver 6. måned på grunn av hygieniske årsaker, selv om den ikke er deformert.



Ny dysen (tupp)

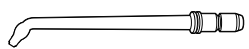

Deformert og misfarget dysen (øverst)

Delenummer	Utskiftningsdysen for EW-DJ4B	
WEW0986	Ultralyd vannstråledyse	

Brukerinformasjon om innsamling av gammelt utstyr og brukte batterier

Bare for EU og land med retursystemer

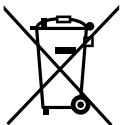

Slike symboler på produkter, emballasje, og/eller på medfølgende dokumenter betyr at brukte elektriske/elektroniske produkter og batterier ikke må blandes med vanlig husholdningsavfall.

For riktig håndtering og gjenvinning av gamle produkter og brukte batterier, vennligst lever dem til innsamlingssteder i samsvar med nasjonal lovgivning.

Ved riktig håndtering av disse produktene og batteriene, hjelper du til med å spare verdifulle ressurser og forhindre potensielle negative effekter på menneskers helse og miljø.

For mer informasjon om innsamling og gjenvinning vennligst ta kontakt med din kommune.

Ukorrekt håndtering av dette avfallet kan medføre straffansvar, i overensstemmelse med nasjonal lovgivning.

Merknader for batterisymbolet (nederste symbol)

Dette symbolet kan bli brukt i kombinasjon med et kjemisk symbol. I dette tilfellet etterkommer det kravet satt av direktivet for det kjemikaliet det gjelder.



Sisältö

Turvatoimet	206	Usein kysytyt kysymykset.....	217
Tarkoitettu käyttö	209	Vianetsintä.....	218
Koneen osat	210	Akun kesto.....	220
Lataaminen.....	211	Sisäänrakennetun akun poisto	220
Käyttäminen.....	212	Tekniset tiedot.....	221
Huoltokohdat	214	Suuttimen vaihtaminen	
Käytön jälkeen.....	215	(myydään erikseen).....	221

Kiitos että valitsit tämän Panasonic-tuotteen.

Lue ohjeet kokonaan ennen laitteen käyttämistä ja säästä ne myöhempää käyttöä varten.

Varoitus

- Älä upota verkkolaitetta veteen tai puhdista sitä vedellä.
- Irrota adapteri aina seinäpistorasiasta ennen verkkolaitteen puhdistusta.
Tämän huomiotta jättäminen saattaa aiheuttaa sähköiskun tai loukkaantumisen.
- Virtajohtoa ei voida vaihtaa. Jos johto on vaurioitunut, verkkolaite tulee poistaa käytöstä.
Tämän huomiotta jättäminen saattaa aiheuttaa onnettomuuden tai loukkaantumisen.
- Suunhuuhtelulaitteita saavat käyttää valvonnan alla yli 8-vuotiaat lapset ja henkilöt, joiden fyysiset, aistinvaraiset tai henkiset ominaisuudet ovat heikentyneet tai joilta puuttuu kokemus ja tieto.

- Suunhuuhtelulaitteissa saa käyttää ainoastaan kylmää tai lämmintä vettä tai erikoisnesteitä valmistajan ohjeiden mukaisesti.
- Lapset eivät saa leikkiä laitteella.
- Älä käytä mitään muuta kuin toimitettua verkkolaitetta mihinkään tarkoitukseen. Älä myöskään käytä mitään muuta tuotetta verkkolaitteen kanssa. (Katso sivu 210.) Näin toimiminen voi aiheuttaa oikosulusta johtuvan palovamman tai tulipalon.
- Tämä symboli ilmaisee, että sähkölaitteen yhdistäminen verkkovirtaan vaatii erityisen irrotettavan verkkolaitteen. Verkkolaitteen tyyppiviite on merkitty lähelle symbolia.



Turvatoimet

Jotta vältetään loukkaantumisen, hengen menetyksen, sähköiskun, tulipalon ja omaisuusvahinkojen vaaralta, seuraavia turvatoimia tulee aina noudattaa.

Kuvakkeiden selitykset

Seuraavia kuvakkeita käytetään luokittelemaan ja kuvaamaan vaaran, loukkaantumisen ja omaisuuden vahingoittumisen taso, jos varoitukset jätetään huomiotta ja laitetta käytetään väärin.

 **VAARA**

Ilmaisee vakavaan loukkaantumiseen tai kuolemaan johtavan mahdollisen vaaran.

 **VAROITUS**

Ilmaisee mahdollisen vaaran joka voi aiheuttaa vakavan loukkaantumisen tai kuoleman.

 **HUOMIO**

Ilmaisee vaaran joka voi aiheuttaa lievän loukkaantumisen tai omaisuusvahingon.

Seuraavia kuvakkeita käytetään luokittelemaan ja kuvaamaan noudatettavien ohjeiden tyyppejä.

 Tätä kuvaketta käytetään hälyttämään käyttäjiä tietystä käyttömenettelytavasta jota ei tule noudattaa.

 Tätä kuvaketta käytetään hälyttämään käyttäjiä tietystä käyttömenettelytavasta jota tulee noudattaa yksikön turvallisen käytön varmistamiseksi.

VAROITUS

► Onnettomuuksien estäminen

Älä säilytä lasten ulottuvilla. Älä anna lasten käyttää laitetta.

 - Niin tekeminen voi aiheuttaa onnettomuuden tai loukkaantumisen irrallisten osien vahingossa nielemisen takia.

► Virtalähde

Älä liitä verkkolaitetta tai laitepistoketta pistorasiaan tai irrota sitä pistorasiasta märillä käsillä.

 - Näin toimiminen voi aiheuttaa sähköiskun tai loukkaantumisen.

Verkkolaitetta ei saa asettaa vedellä täytetyn pesualltaan tai ammeen yläpuolelle tai niiden lähelle.

Älä käytä, jos verkkolaite on vaurioitunut tai seinäpistorasian liittäntä on löysä.

Älä vahingoita, muunna, taivuta väkisin, vedä, väännä tai niputa virtajohtoa. Älä myöskään laita mitään painavaa virtajohdon päälle äläkä nipistä johtoa.

- Niin tekeminen voi aiheuttaa oikosulusta johtuvan sähköiskun tai tulipalon.

Älä käytä tavalla jossa pistorasian tai johdotuksen nimellisteho ylittyy.

 - Nimellistehon ylittäminen, joka johtuu siitä että liian monta virtapistoketta on yhdistetty yhteen pistorasiaan, voi aiheuttaa ylikuumentumisesta johtuvan tulipalon.



VAROITUS

Varmista aina, että laitetta käytetään virtalähteellä, joka on yhteensopiva verkkolaitteen nimellisjännitteen kanssa. Työnä verkkolaite loppuun asti.

- Ohjeen noudattamatta jättäminen voi aiheuttaa tulipalon tai sähköiskun.

► Epänormaaliuden tai toimintahäiriön tapauksessa

Jos laitteen toiminta on tavallisuudesta poikkeavaa tai siihen tulee toimintahäiriö, lopeta käyttö välittömästi ja irrota verkkolaite.

- Ohjeen noudattamatta jättäminen voi aiheuttaa tulipalon, sähköiskun tai loukkaantumisen.

<Poikkeavuus tai toimintahäiriöt>

- **Päälaite, verkkolaite tai virtajohto näyttää muuntuneelta tai on epätavallisen kuuma.**
 - **Päälaite, verkkolaite tai virtajohto haisee palaneelta.**
 - **Päälaitteesta, verkkolaitteesta tai virtajohdosta kuuluu epänormaali ääni käytön tai latauksen aikana.**
- Ota heti yhteyttä valtuutettuun huoltoliikkeeseen ja pyydä laitteen tarkistusta tai korjausta.

► Tämä tuote

Tuotteessa on kiinteä ladattava akku. Älä heitä tuleen, kohdista lämpöä, lataa, käytä tai jätä tuotetta ympäristöön, jossa on korkea lämpötila.

- Näin tehden saatetaan aiheuttaa ylikuumenemista, syttyminen tai sisään rakennetun ladattavan akun räjähtäminen.



Älä muuntele tai korjaa laitetta.

- Niin tekeminen voi aiheuttaa tulipalon, sähköiskun tai loukkaantumisen.
→ Ota yhteyttä valtuutettuun huoltoliikkeeseen korjaamista varten (akun vaihto jne.).



Älä pura laitetta koskaan, paitsi sitä hävittäessäsi.

- Niin tekeminen voi aiheuttaa tulipalon, sähköiskun tai loukkaantumisen.

► Puhdistaminen

Puhdista virtapistoke ja laitteen pistoke säännöllisesti estääksesi pölyn kerääntymisen.



- Ohjeen noudattamatta jättäminen voi aiheuttaa tulipalon kosteudesta johtuvan eristyshäiriön seurauksena.
Irrota verkkolaite ja pyyhi se kuivalla liinalla.



HUOMIO

► Hampaiden ja ikenien vaurioitumisen estäminen

Henkilöt, jotka eivät pysty toimimaan, eivät saa käyttää tätä laitetta.



Henkilöt, joiden suun tuntoaisti on heikentynyt, eivät saa käyttää tätä laitetta.

- Niin tekeminen voi aiheuttaa loukkaantumisen tai vaurioittaa hampaita ja ikeniä.



HUOMIO

Henkilöiden, joilla saattaa olla vakavia hammasta ympäröivien alueiden sairauksia, joiden hampaita hoidetaan, tai jotka ovat huolissaan suussaan olevista oireista, on ennen käyttöä otettava yhteyttä hammaslääkäriin.

- Ohjeen noudattamatta jättäminen voi aiheuttaa loukkaantumisen tai vaurioittaa hampaita ja ikeniä.



► Tämä tuote

Älä koskaan käytä laitetta muihin tarkoituksiin kuin suun puhdistaminen.



- Niin tekeminen voi aiheuttaa onnettomuuden tai loukkaantumisen, jos vesisuihku kohdistetaan silmiin, nenään, korviin tai kurkkuun.



Älä täytä säiliötä kuumemmalla vedellä kuin 40 °C.

- Niin tekeminen voi aiheuttaa palovammoja.



Älä jaa suutinta perheesi tai muiden kanssa.

- Niin tekeminen voi aiheuttaa tartuntataudin tai tulehduksen.

► Huomioi seuraavat varoimet



Älä anna metalliesineiden tai roskien juuttua virtapistokkeeseen tai laitteen pistokkeeseen.

- Niin tekeminen voi aiheuttaa oikosulusta johtuvan sähköiskun tai tulipalon.



Älä pudota laitetta tai altista sitä tärinälle.

- Niin tekeminen voi aiheuttaa loukkaantumisen.

Älä aseta sormiasi suuttimen säilytysyksikön päälle, äläkä pitele kädelläsi katkoviivakehyksen sisällä olevasta osasta, säilyttäessäsi sitä.

- Näin tehdessäsi, saatat tuottaa sormiesi/kättesi puristuksiin jäämisen.

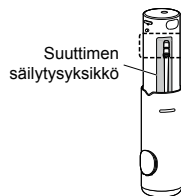

Älä kierrä virtajohtoa verkkolaitteen ympärille säilytyksen ajaksi.

- Niin tekeminen voi aiheuttaa virtajohdon katkeamisen tai oikosulusta johtuvan tulipalon.



Irrota verkkolaite seinän pistorasiasta, jos laitetta ei ladata.

- Ohjeen noudattamatta jättäminen voi aiheuttaa sähköiskun tai tulipalon eristyksen heikkenemisestä aiheutuvan sähkövuodon vuoksi.



Irrota verkkolaite tai laitteen pistoke pitämällä siitä kiinni eikä virtajohdosta vetämällä.

- Ohjeen noudattamatta jättäminen voi aiheuttaa oikosulusta johtuvan sähköiskun tai tulipalon.



Puhdista päärunko, vesisäiliö ja suutin ja kuivaa ne käytön jälkeen. (Katso sivut 215 ja 216.)

- Tämän huomiotta jättäminen saattaa aiheuttaa vahinkoa terveydellesi homeen ja bakteerien leviämisen.



VAARA

Ladattava akku on tarkoitettu käytettäväksi vain tässä laitteessa. Älä käytä akkua muiden tuotteiden kanssa.

Älä lataa akkua sen jälkeen kun se on poistettu laitteesta.

Älä heitä tuleen tai altista kuumuudelle.

Älä lyö, pura, muuta tai lävistä naulalla.

Älä anna akun positiivisen ja negatiivisen navan olla yhteydessä metallisten esineiden kautta.

 Älä kannata tai säilytä akkua yhdessä metallisten korujen, kuten kaulakorujen ja hiussolkien, kanssa.

Älä käytä tai jätä akkua paikkaan, jossa se voi altistua korkeille lämpötiloille, kuten suoralle auringonvalolle, äläkä lähelle muita lämmönlähteitä.

Älä koskaan kuori putkea.

- Niin toimiminen voi aiheuttaa ylikuumentumisen, syttymisen tai räjähtämisen.

VAROITUS

Pidä ladattava akku poissa lasten ja pikkulasten ulottuvilta poistamisen jälkeen.

 - Akku vaurioittaa elimistöä jos sen niellään vahingossa. Jos tämä tapahtuu, ota välittömästi yhteys lääkäriin.

Jos akkunestettä vuotaa ja joutuu kosketuksiin silmien kanssa, älä hankaa silmiä. Huuhtelee huolellisesti puhtaalla vedellä, kuten vesijohtovedellä.

 - Ohjeen noudattamatta jättäminen voi aiheuttaa silmävamman. Ota välittömästi yhteys lääkäriin.

HUOMIO

Jos akkunestettä vuotaa ja joutuu kosketuksiin ihon tai vaatteiden kanssa, huuhtelee puhtaalla vedellä, kuten vesijohtovedellä.

- Ohjeen noudattamatta jättäminen voi aiheuttaa tulehduksen.

Tarkoitettu käyttö

- Käytä laitetta yhdessä hammasharjan kanssa. Hammaskiveä tai hammaskiveä, joka on kiinnittynyt hampaan pintaan, on vaikea poistaa pelkällä vesisuihkulla, joten hampaiden harjaamiseen tarvitaan hammasharja. Suosittelemme huuhtelemaan suun sisäpuolen vesisuihkulla hampaiden harjauksen jälkeen.
- Kun käytät suunhuuhtelulaitetta ensimmäisen kerran, saatat huomata lievää veren vuotamista ikenistä, vaikka ikenesi ovat terveet. Tämä johtuu siitä, että suunhuuhtelulaitte stimuloi ikeniäsi ensimmäisen kerran. Verenvuodon pitäisi loppua yhden tai kahden viikon käytön jälkeen. Verenvuoto, joka kestää yli kaksi viikkoa, saattaa olla osoitus siitä, että ikenissäsi on jokin poikkeava tila, esim. iensairaus. Tässä tapauksessa lopeta suunhuuhtelulaitteen käyttö ja kysy neuvoa hammaslääkäritäsi.
- Älä laita suolaa, suuvettä tai muita kemikaaleja vesisäiliöön. Niin tekeminen voi aiheuttaa toimintahäiriön.
- Älä kuivaa päälaitetta kuivaajalla tai puhallinlämmittimellä. Niin tekeminen voi aiheuttaa toimintahäiriön tai osien muodonmuutoksia.
- Säilytä laite käytön jälkeen paikassa, jossa on alhainen kosteus. Laitteen jättäminen kylpyhuoneeseen voi aiheuttaa toimintahäiriön.

- Kääri laite pyyhkeeseen tai vastaavaan, kun kuljetat sitä mukanasasi. Muuten vesi voi tihkua ulos ja kastella ympäröiviä esineitä.
- Lataa laite oikein näiden käyttöohjeiden mukaisesti. (Katso sivut 211 ja 212 "Lataaminen".)
- Tämä laite sisältää akun, joka on vain osaavan ammattilaisen vaihdettavissa. Ota yhteyttä valtuutettuun palvelukeskukseen korjauksen osalta.

Koneen osat

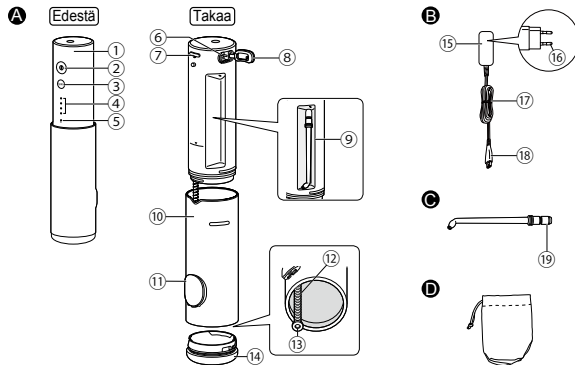

A Päälaite

- 1 Päärunko
- 2 Käyttökytkin (Ⓛ)
- 3 Tasokytkin
- 4 Veden painetason LED-merkkivalo (1~4 tasoa)
- 5 Alhaisen akun/lataustilan merkkivalo (punainen)
- 6 Latauspistorasia
- 7 Suuttimen vapautin
- 8 Latauspistorasian kansi
- 9 Suuttimen säilytysyksikkö
- 10 Vesisäiliö
- 11 Vesisäiliön kansi
- 12 Imuletku

13 Suodatin

14 Pohjakansi

B Verkkolaite (RE7-87)

- 15 Adapteri
- 16 Virtapistoke
- 17 Virtajohto
- 18 Laitteen pistoke

C Ultraääni vesisuihkusuutin (x 1)

- Suutin on käytössä kuluva osa.
- 19 Suuttimen lisäysaukko

Lisätarvike

D Pussi

2 Turvallisuuden ja energiansäästön vuoksi, irrota virtapistoke latauksen päätyttyä.

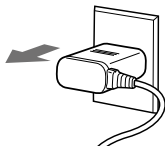

- Irrota laitteen pistoke latauspistorasiasta ja sulje sitten latauspistorasian kansi.
- Latauksen jatkaminen ei vaikuta akun suorituskykyyn.
- ▶ **Käyttöaika täyteen latauksen jälkeen Noin 10 minuuttia***
(Kun vedenpaineen taso on asetettu kohtaan 4)
- * Vaihtelua aiheuttavat ympäristön lämpötila ja käyttöolosuhteet.
- Lataus on valmis noin 1 tunnin kuluttua.
(Latausaika saattaa vaihdella akun jäljellä olevan toimintakyvyn mukaan.)

Huomautuksia

- Latausaika saattaa olla muu kuin mainittu, jos laitetta käytetään ensimmäisen kerran tai jos sitä ei ole käytetty yli puoleen vuoteen.
Lisäksi ➡ (lataustilan merkkivalo) ei ehkä syty muutamaan minuuttiin latauksen alkamisen jälkeen, mutta se syttyy, kun lataus edistyy.
- Suositeltu latausympäristön lämpötila on 10 °C - 35 °C. Lataukseen saattaa kulua pitempi aika, tai ➡ vilkkuu nopeasti ja akku ei ehkä lataudu kunnolla, jos lämpötila on erittäin korkea tai matala.

Käyttäminen

1 Vedä päärunko ulos kiertäen sitä ja asenna sitten suutin.

- 1 Avaa vesisäiliön kansi.
 - Jos se on kiinni, on päärunkoa vaikea vetää ulos.
- 2 Vedä päärunko merkin "▼" kohdalle.
 - Huomioi, että suutin voi poistua suuttimen säilytysyksiköstä.
- 3 Asenna suutin pitäen kiinni päärunkosta.
 - Asenna se paikalleen, kunnes se napsahtaa

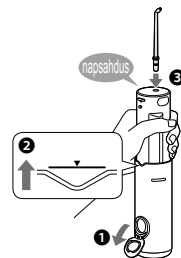

2 Täytä vesisäiliö vedellä.

- 1 Lisää vettä samalla, kun pidät päälaitetta vaakasuorassa.
 - Älä täytä täysivesisijainti yläpuolelle.
- 2 Sulje vesisäiliön kansi tukevasti.
 - Käytä aina uutta vesijohtovettä tai kädenlämpöistä vettä.
 - Jos vesi tuntuu kylmältä, käytä kädenlämpöistä vettä, jonka lämpötila on 40 °C tai vähemmän.

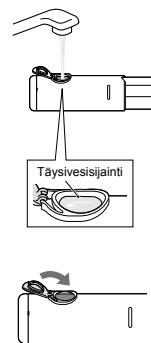

► Jos vesisäiliön kansi irtoaa

- Kohdista vesisäiliön kansi ura vedensyöttöaukon ulokkeen kanssa ja paina vesisäiliön kansi paikalleen, kunnes se napsahtaa.

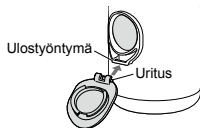

3 Valitse haluamasi vedenpainetaso painamalla tasokytkintä.

- Kun painat tasokytkintä, viimeksi käytetty vedenpainetaso valitaan automaattisesti. Aina painaessasi tasokytkintä, vedenpainetaso vaihtuu kerran seuraavassa järjestyksessä: 1 (heikko) → 2 → 3 → 4 (voimakas) → 1...

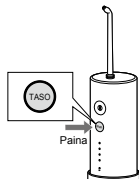

- Voimakas (veden painetaso 4)
-
-
-
- Heikko (veden painetaso 1)

► Veden painetason muistitoiminnosta. Viimeksi valittu veden painetaso muistetaan, ja laite aloittaa tästä tasosta seuraavalla kerralla.

- Kun laitetta ei ole käytetty pitkään aikaan tai kun akku on käytetty loppuun, veden painetaso palautuu tasolle 1.

4 Puhdista suusi sisäpuoli vesisuihkulla.

- 1 Aseta suutin suuhusi.
- 2 Sulje suu kevyesti.
- 3 Kytke käyttökytin päälle "①".

- Voit vaihtaa veden painetasoa painamalla tasokytkintä myös laitteen käytön aikana.
- Jos päälaitetta kallistetaan liikaa, suuttimesta ei tule vettä.

- Täyteen täytetty vesisäiliö toimittaa noin 40 sekunnin käytön. (Kun veden painetaso on asetettu tasolle 4)

Huomautuksia

- Laite ei toimi sen ollessa kytkettynä pistorasiaan.
- Ensimmäistä käyttökertaa varten kytke käyttökytintä "①" suihkuvedelle, jotta voit tarkistaa vedenpainetason. (Aloita laitteen käyttö veden painetasosta 1.)
- Laite ei ehkä toimi, jos ympäristön lämpötila on noin 5 °C tai vähemmän.
- Älä työnnä suuttimen päätä liian kovaa hampaita tai ikeniä vasten.
- Jos koet, että ärsytys on voimakasta, sammuta käyttökytintä "①" ja käytä laitetta veden painetasosta 1 alkaen.
- Älä käännä käyttökytintä päälle "①", kun vesitankki on tyhjä, ellei ole kuivaamassa kosteutta päälaitteen sisältä. (Näin tekeminen saattaa aiheuttaa virhetoimintaa.)

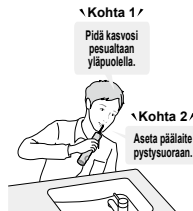

* Sitä voidaan käyttää myös kyvyssä.

Huoltokohdat

- Puhdista ultraäänivesisuihkusuuttimella sellaisten alueiden kaikki kolkat, joihin on vaikea päästä hammasharjalla.
- Muuta tapaa, jolla käytät ja liikuttelet yksikkö riippuen tarkoituksesta ja alueesta, jonka haluat puhdistaa.
- Huuhtelee alueet, joilla on herkät ikenet, heikolla vesisuihkulla.

■ Käyttäminen

► Hampaiden välien puhdistus

- Suuntaa veden virtaus hampaiden väliseen tilaan.
- Suuntaa hampaisiin edestä ja takaa.



► Ientaskujen puhdistus

- Kohdista vesisuihku hampaiden ja ikenien väliseen tilaan.
- Siirrä vedenvirtausta hitaasti ikeniä pitkin.
- Puhdista hampaat edestä ja takaa ja myös poskihampaiden takaa.



► Ikenien hoito

- Stimuloi ikeniä.



► Oikomishoidon kiinnitysaluetta varten

- Suuntaa veden virtaus oikomishoidon kiinnitysalueen ja siltojen väliin.



Tehokkaiden vesisuihkujen avulla jokainen kulma huuhdellaan perusteellisesti puhtaaksi poistamalla hammaskivi tai hammaskivi "hammasväleistä" ja "parodontaalitaskuista", joihin on vaikea päästä hammasharjalla.

Käytön jälkeen

Puhdista laite joka käyttökerran jälkeen.

1 Estääksesi vettä roiskumasta ympäriinsä käännä käyttökytkin pois päältä "①", kun pidät suutinta vielä suussasi.



2 Tyhjennä vesisäiliö ja tyhjennä pääyksikössä jäljellä oleva vesi hygienian vuoksi.

1 Avaa vesisäiliön kansi, ja kaada pois jäljellä oleva vesi.

• Varmista kaatavasi pois jäljellä olevan veden jokaisen käyttökerran jälkeen.

2 Kytke käyttökytkin päälle "①" tyhjentääksesi jäljellä olevan veden pääyksikössä.

3 Kytke käyttökytkin pois päältä "①", kun enempää vettä ei valu ulos.

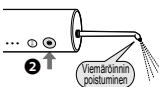
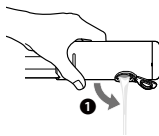

3 Irrota pohjakansi, ja pese päärunko (kokonaan) ja säiliön sisäpuoli.

1 Poista suutin painamalla samalla suuttimen vapautuspainiketta.

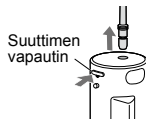

2 Irrota vesisäiliö pääyksiköstä ja irrota sitten pohjakansi.

► **Pohjakannen irrottaminen**

a RKäännä pohjakantta, kunnes vesisäiliön "I"-merkki on linjassa pohjakannen "I"-merkin kanssa.

b Irrota pohjakansi.

3 Puhdista se vedellä.

• Tyhjennyksen aikana, älä lyö laitetta pesualtaaseen tai vastaavaan.

4 Säilö se kuivumisen jälkeen.

1 Pyyhi vesi pois pyyhkeellä tai vastaavalla ja kuivaa hyvin tuuletetussa varjossa.

2 Säilytä suutin ja pääyksikkö.

• Kiinnitä pohjakansi vesisäiliöön.

• Älä purista sormiasi suuttimen säilytysyksikköön.

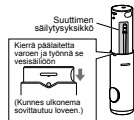
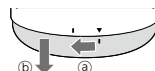

► Pohjakannen kiinnittäminen

- Kohdistusta vesisäiliön "▮"-merkki pohjakannen "▮"-merkin kanssa ja kiinnitä pohjakansi.
- Kierrä pohjakantta, kunnes pohjakannen "▮"-merkki on linjassa vesisäiliön "▼"-merkin kanssa.

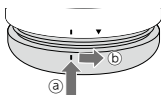

► Jos pohjakannen kumirengas irtoaa

- Pidä kumirenkaan kupera osa ulospäin ja asenna kumirengas pohjakanteen.



Huomautuksia

- Älä pese lämpimällä vedellä, jonka lämpötila on yli 50 °C.
- Käytä neutraalia keittiöpuhdistusainetta ja huuhtelee hyvin vedellä varmistaaksesi, ettei pesuainetta jää puhdistuksen jälkeen.
- Älä koskaan käytä puhdistusaineena tinneriä, bensiiniä tai alkoholia.
(Näin tehden voidaan aiheuttaa toimintahäiriöitä, halkeilua tai osien värjäytymistä.)
- Vesisäiliö ja pohjakansi voidaan pestä astianpesukoneessa.

► Kun veden virtaus on huono

Irrota lika suodattimesta (imuletkun pää).

Suodatin

Hankaa sitä varovasti pehmeällä harjalla.

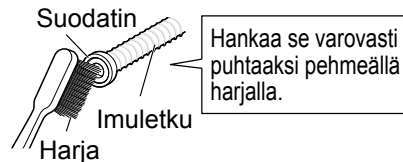

Usein kysytyt kysymykset

	Kysymys	Vastaus
Akku	Tyhjeneekö akku, jos laitetta ei käytetä pitkään aikaan?	Lataa se kerran kuuden kuukauden välein, jos et ole käyttänyt sitä yli kuuteen kuukauteen, koska akku voi heikentyä.
	Voiko akun ladata ennen jokaista käyttökertaa?	Tämä laite käyttää litiumioniakkua. Siksi akun käyttöikä ei vaikuta, vaikka se ladattaisiin jokaisen käytön jälkeen.

Ongelma	Mahdollinen syy	Tehtävä asia
<p>Ladattaessa</p> <p>Akun alhaisen varaustason / lataustilan merkkivalo ei syty.</p>	<p>▶ Laite on juuri ostettu, tai sitä ei ole käytetty vähään aikaan.</p>	<p>▶ Jatka lataamista, ja merkkivalo syttyy jonkin ajan kuluttua. (Katso sivu 212.)</p>
<p>Lataustilan merkkivalo vilkkuu nopeasti (kaksi kertaa sekunnissa).</p>	<p>▶ Päälaitetta ei ole työnnetty kunnolla laturiin.</p>	<p>▶ Tarkista, että laitteen pistoke on täysin kosketuksissa latauspistorasiaan ja että akun alhaisen varaustason / lataustilan merkkivalo palaa. (Katso sivu 211.)</p>
<p>Laitetta voidaan käyttää vain muutama minuutti jopa täyden latauksen jälkeen.</p>	<p>▶ Ympäristön lämpötila on liian alhainen tai liian korkea latauksen aikana.</p>	<p>▶ Lataa huonetilassa, jossa on suositeltu lämpötila eli 10 °C - 35 °C. ▶ Jos merkkivalo vilkkuu, kun lataustilassa on suositeltu lämpötila, ota yhteyttä jälleenmyyjään tai huoltokeskukseen ja pyydä korjausta.</p>
<p>Laitte ei toimi, mutta ei vilku odotetusti.</p>	<p>▶ Päälaitetta ei ole työnnetty kunnolla laturiin.</p> <p>▶ Akku on tullut käyttöikänsä loppuun (noin 3 vuotta).</p>	<p>▶ Tarkista, että laitteen pistoke on täysin kosketuksissa latauspistorasiaan ja että akun alhaisen varaustason / lataustilan merkkivalo palaa. (Katso sivu 211.)</p> <p>▶ Vaihdata akku jälleenmyyjällä tai valtuutetussa huoltokeskuksessa.</p>

Ongelma	Mahdollinen syy	Tehtävä asia
Käytössä Laite ei toimi.	▶ Akku on tullut käyttökänsä loppuun (noin 3 vuotta).	▶ Vaihdata akku jälleenmyyjällä tai valtuutetussa huoltokeskuksessa.
	▶ Laitetta on käytetty Noin 5 °C:n tai alemmassa lämpötilassa.	▶ Käytä laitetta ympäröivässä lämpötilassa, joka on n. 5 °C tai korkeampi.
Veden virtaus on huono.	▶ Suutin on tukossa. Suuttimen aukko on ahtautunut.	▶ Vaihda suutin uuteen.
Vettä ei tule ulos.	▶ Suodatin on tukossa.	▶ Irrota liika suodattimesta. (Katso sivu 216.)
	▶ Päälaitetta kallistetaan liikaa.	▶ Käytä laitetta siten, että päälaite on pystysuorassa. (Katso sivu 213.)
Suuttimen asentaminen on hankalaa.	▶ Saattaa kulua jonkin aikaa veden imemiseen.	▶ Laita vettä suuttimen aukkoon (a), asenna suutin ja kytke virta päälle verkkokytkimestä.
	▶ ▶ ▶ ▶ ▶ ▶ ▶	▶ Lisää vettä suuttimen lisäsaaukkoon (b).
Vettä vuotaa pohjakannesta.	▶ Pohjakannen kumirengasta ei ole asennettu kunnolla.	▶ Asenna se asianmukaisesti. (Katso sivu 216.)

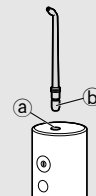

Jos ongelmat eivät vielääkään ratkea, ota yhteys liikkeeseen, josta ostit laitteen tai Panasonicin korjauksiin valtuuttamaan huoltoliikkeeseen.

Akun kesto

Noin 3 vuotta. Akku on saattanut tulla käyttökänsä loppuun, jos käyttöihteys laskee merkittävästi täyden latauksen jälkeenkin.

(Akun käyttöikä saattaa vaihdella riippuen käytöstä ja säilytysolosuhteista.)

Sisäänrakennetun akun poisto

Poista sisäänrakennettu, ladattava akku, ennen kuin hävität laitteen.

Akku on hävitettävä turvallisesti.

Varmista, että akku hävitetään ongelmajätekeskuksen kautta, mikäli maassasi on sellainen.

Tätä kuvaa tulee käyttää vain silloin kun laite poistetaan käytöstä, ei sen korjaamisessa. Jos purat laitteen itse, se ei ole enää vedenkestävä, ja tämä saattaa aiheuttaa sen että se toimii väärin.

- Poista laite vaihtovirtasovittimesta, kytke virta päälle painamalla käyttökytkimestä ja pidä virta päällä, kunnes akku on purkautunut kokonaan.
- Pura pääyksikkö ja irrota akku ruuvimeisselillä vaiheiden ① - ⑦ mukaisesti.
- Eristä ⊕ ja ⊖ -liittimet teipillä. (Estääksesi liittimien oikosulun).

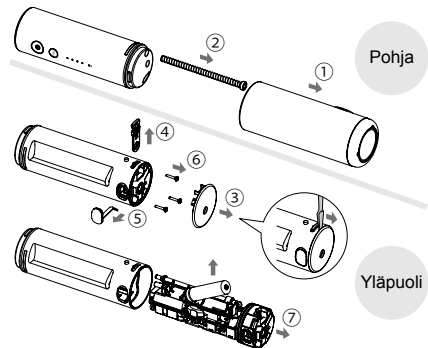

Ympäristönsuojelu ja materiaalien kierrätys

Tämä laite sisältää litiumioniakun.

Varmista, että akku hävitetään paikallisten määräysten mukaisesti.

Tekniset tiedot

Virtalähde	Katso tuotteen nimikyltti (automaattinen jännitteenvaihtaja)
Latausaika	Noin 1 tunti
Käyttöaika	TASO 4: Noin 10 minuuttia (20 °C kun täysin ladattu)
Säiliön tilavuus	Noin 150 mL (N. 40 sekunnin käytön ajan, kun vedenpaineen taso on asetettu tasolle 4)
Mitat	Noin 30,9 cm (tai 23,4 cm, kun suutinta ei ole asennettu) (K) x 5,2 cm (L) x 5,7 cm (S) Säilytyksessä: Noin 15,4 cm (K) x 5,2 cm (L) x 5,7 cm (S)
Paino	Päärunko: Noin 240 g (sisältää suuttimen)
Ilmassa kantautuva melu	62 (dB (A) re 1 pW)

Tämä tuote on tarkoitettu vain kotitalouskäyttöön.

Lisätietoja tuotteen energiatehokkuudesta saat nettisivuiltamme, osoitteessa, www.panasonic.com, syöttämällä hakukuvaan mallinumeron.

Suuttimen vaihtaminen (myydään erikseen)

► Ultraääni vesisuihkusuutin

- Jos suuttimen kärki vääntyy, vaihda suutin uuteen.
- Suutin on vaihdettava noin 6 kuukauden välein hygieniasyiden vuoksi, vaikka se olisikaan vääntynyt.



Uusi suutin (pää)

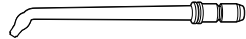

Muodosta poistunut ja vääntynyt suutin (pää)

Osanumero	Vaihtosuutin malliin EW-DJ4B	
WEW0986	Ultraääni vesisuihkusuutin	

Vanhojen laitteiden ja paristojen hävittäminen Vain EU-jäsenmaille ja kierrätysjärjestelmää käyttävillä mailla

Suomi

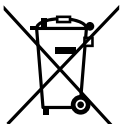

Tämä symboli tuotteissa, pakkauksessa ja/tai asiakirjoissa tarkoittaa, että käytettyjä sähköllä toimivia ja elektronisia tuotteita eikä paristoja ei saa laittaa yleisiin talousjätteisiin.

Vie vanhat tuotteet ja käytetyt paristot käsittelyä, uusointia tai kierrätystä varten vastaaviin keräyspisteisiin laissa annettujen määräysten mukaisesti.

Hävittämällä tuotteet asiaankuuluvasti autat samalla suojaamaan arvokkaita luonnonvaroja ja estämään mahdollisia negatiivisia vaikutuksia ihmiseen ja luontoon.

Lisätietoa keräämisestä ja kierrätyksestä saa paikalliselta jätehuollosta vastuulliselta viranomaiselta.

Maiden lainsäädännön mukaisesti tämän jätteen määräystenvastaisesta hävittämisestä voidaan antaa sakkorangaistuksia.

Huomautus paristosymbolista (symboli alhaalla):

Tämä symboli voidaan näyttää jonkin kemiallisen symbolin yhteydessä. Siinä tapauksessa se perustuu vastaaviin direktiiveihin, jotka on annettu kyseessä olevalle kemikaalille.



Instrukcja obsługi Akumulatorowy irygator jamy ustnej (Do użytku domowego) Nr modelu. EW-DJ4B

Spis treści

Środki ostrożności	226	Rozwiązywanie problemów	239
Przeznaczenie	230	Żywotność akumulatora.....	241
Dane dotyczące części.....	231	Wymagowanie wbudowanego akumulatora.....	241
Ładowanie	231	Dane techniczne.....	242
Sposób użytkowania.....	233	Wymiana dyszy (sprzedawana oddzielnie).....	242
Techniki użytkowania.....	235		
Po użyciu.....	236		
Często zadawane pytania	238		

Dziękujemy za wybór produktu Panasonic.

Przed rozpoczęciem użytkowania tego urządzenia prosimy o przeczytanie całej instrukcji i zachowanie jej do wykorzystania w przyszłości.

Ostrzeżenie

- Nie zanurzaj zasilacza sieciowego w wodzie ani nie czyścić go wodą.
Może to spowodować porażenie prądem lub pożar z powodu zwarcia.
- Zawsze odłączaj zasilacz od gniazdka sieciowego na czas oczyszczania zasilacza sieciowego.
Niezastosowanie się do powyższego może być przyczyną porażenia prądem lub obrażeń.
- Kabla zasilającego nie można wymienić. Jeśli kabel jest uszkodzony, zasilacz sieciowy należy zutylizować.
Nieprzestrzeganie tego zalecenia może być przyczyną wypadku lub obrażeń.
- Irygatory do jamy ustnej mogą być używane przez dzieci powyżej ósmego roku życia, lecz wyłącznie pod nadzorem; dotyczy to także osób o ograniczonej sprawności ruchowej, sensorycznej lub intelektualnej oraz osób nieposiadających odpowiedniego doświadczenia i umiejętności.

- Irygatory do jamy ustnej mogą być używane wyłącznie z zimną lub ciepłą wodą lub ze specjalnymi roztworami, które zostały opisane w instrukcji producenta.
- Nie należy pozwalać dzieciom na zabawę urządzeniem.
- Nie używaj niczego innego poza dołączonym zasilaczem sieciowym do żadnych celów. Poza tym nie używaj żadnych innych produktów w połączeniu z zasilaczem sieciowym dołączonym do urządzenia. (Patrz strona 231).

Może to spowodować oparzenie lub pożar na skutek zwarcia.

- Poniższy symbol wskazuje, że określony odłączalny zasilacz jest wymagany w celu podłączenia urządzenia elektrycznego do sieci elektrycznej. Oznaczenie typu zasilacza znajduje się obok symbolu.



Środki ostrożności

Aby zmniejszyć ryzyko urazu, utraty życia, porażenia prądem elektrycznym, pożaru i uszkodzenia mienia, zawsze należy przestrzegać następujących środków ostrożności.

Wyjaśnienie użytych symboli

Poniższe symbole są używane do klasyfikacji i opisanie poziomu zagrożenia, urazu oraz uszkodzenia mienia w przypadku niezastosowania się do ostrzeżenia i nieprawidłowego użycia produktu.

NIEBEZPIECZEŃSTWO

Sygnalizuje potencjalne zagrożenie, które spowoduje poważne obrażenia ciała lub śmierć.

OSTRZEŻENIE

Sygnalizuje potencjalne zagrożenie, które może spowodować poważne obrażenia ciała lub śmierć.

UWAGA

Sygnalizuje zagrożenie, które może spowodować drobne urazy ciała lub szkody materialne.

Poniższe symbole służą do klasyfikacji i oznaczania typów zaleceń, jakich należy przestrzegać.



Ten symbol ostrzega użytkownika, że nie wolno wykonywać określonej procedury.



Ten symbol informuje użytkownika, że trzeba wykonać określoną procedurę, aby zapewnić bezpieczną obsługę urządzenia.



OSTRZEŻENIE

► Zapobieganie wypadkom

Nie należy przechowywać w miejscu dostępnym dla dzieci lub niemowląt. Nie wolno pozwolić, aby dzieci używały tego urządzenia.



- Może to doprowadzić do wypadku lub urazów w wyniku przypadkowego połknięcia wymiennych części.

► Zasilanie

Nie podłączaj ani nie odłączaj wtyczki zasilania lub wtyczki urządzenia do/z gniazdka sieciowego mokrą ręką.



- Może to spowodować porażenie prądem lub obrażenia ciała.



OSTRZEŻENIE

Nie umieszczaj zasilacza sieciowego nad wypełnioną wodą umywalką lub wanną ani w ich pobliżu.

Nie używaj urządzenia, gdy zasilacz sieciowy jest uszkodzony lub nie można go ciasno podłączyć do gniazdka sieciowego.

Nie wolno uszkadzać, modyfikować, zginać na siłę, ciągnąć, skręcać ani wiązać kabla zasilającego. Poza tym nie kładź niczego ciężkiego na kablu ani go nie ściskaj.

- Może to spowodować porażenie prądem lub pożar z powodu zwarcia.



Nie należy używać urządzenia niezgodnie z parametrami domowej instalacji lub sieci elektrycznej.

- Przekroczenie parametrów, poprzez podłączenie zbyt wielu wtyczek zasilania do jednego obwodu sieci lub gniazda elektrycznego, może spowodować pożar w wyniku przegrzania.



Zawsze dopilnuj, aby urządzenie było zasilane ze źródła zasilania zgodnego z napięciem znamionowym podanym na zasilaczu sieciowym.

Wkładaj wtyczkę zasilacza do końca.
- W przeciwnym razie może dojść do pożaru lub porażenia prądem.



► W przypadku nieprawidłowego działania lub usterki

Natychmiast zaprzestań używania zasilacza sieciowy i odłącz go, jeśli wystąpi jakaś nieprawidłowość lub usterka.

- W przeciwnym razie może dojść do pożaru, porażenia prądem lub urazów.

<Przypadki nieprawidłowości lub usterek>

• Jednostka główna, zasilacz lub przewód są zdeformowane lub nietypowo gorące.

• Jednostka główna, zasilacz lub przewód pachną spalenizną.

• Występują nietypowe odgłosy podczas używania lub ładowania jednostki głównej, zasilacza lub przewodu.

- Należy natychmiast zażądać sprawdzenia lub naprawy w autoryzowanym punkcie serwisowym.



► Ten produkt

Ten produkt posiada wbudowany akumulator. Nie wrzucaj go do ognia, nie nagzewaj ani nie ładuj, nie używaj i nie pozostawiaj w miejscu o wysokiej temperaturze.

- W przeciwnym wypadku może dojść do przegrzania, zapłonu lub wybuchu wbudowanego akumulatora.



Nie należy modyfikować ani naprawiać urządzenia.

- Może to spowodować pożar, porażenie prądem lub obrażenia ciała.

→ Skontaktuj się z autoryzowanym serwisem w celu przeprowadzenia naprawy (wymiana akumulatora itp.).



Nigdy nie należy demontować produktu, z wyjątkiem sytuacji wyrzucania produktu.

- Może to spowodować pożar, porażenie prądem lub obrażenia ciała.



! OSTRZEŻENIE

► Czyszczenie

Regularnie czyść wtyczkę zasilania i wtyczkę urządzenia, aby zapobiec gromadzeniu się kurzu.



- Niezastosowanie się do tego zalecenia może spowodować pożar na skutek usterki izolacji spowodowanej wilgotnością.
- Odłącz zasilacz i przetrzyj suchą ściereczką.

! UWAGA

► Zapobieganie uszkodzeniom zębów i dziąseł

Osoby mające trudności z obsługą tego urządzenia nie powinny go używać.



- Osoby ze słabym stopniem odczuwania w jamie ustnej nie powinny używać tego urządzenia.
- Może to spowodować urazy lub uszkodzenia zębów i dziąseł.

Osoby z podejrzeniem choroby dziąseł, w trakcie leczenia zębów lub obawiające się wystąpienia symptomów choroby w jamie ustnej powinny skonsultować się z lekarzem przed użyciem urządzenia.



- Nieprzestrzeganie tego zalecenia może spowodować urazy lub uszkodzenia zębów i dziąseł.

► Ten produkt

Nie należy używać do celów innych niż do czyszczenie jamy ustnej.



- Skierowanie strumienia wody na oczy, nos, uszy, język lub gardło może spowodować wypadek lub obrażenia ciała.

Nie należy napełniać zbiornika wodą o temperaturze wyższej niż 40 °C.



- Może to spowodować poparzenia.

Nie udostępniaj dyszy członkom rodziny ani innym osobom.



- Może to doprowadzić do infekcji lub stanu zapalnego.

► Należy przestrzegać poniższych środków ostrożności

Nie pozwalaj, aby metalowe przedmioty lub śmieci dotykały do wtyczki zasilania lub wtyczki urządzenia.



- Może to spowodować porażenie prądem lub pożar z powodu zwarcia.

Nie należy upuszczać urządzenia ani narażać na wstrząsy.



- Może to spowodować uszkodzenie ciała.

Nie wkładaj palców do jednostki przechowywania dyszy ani nie trzymaj ręką części w ramce narysowanej linią przerywaną podczas przechowywania.



- W przeciwnym wypadku może dojść do przyszczypnięcia palców/ręki.



UWAGA

Nie owijaj przewodu wokół zasilacza w trakcie przechowywania.



- W przeciwnym razie może dojść do wyrwania przewodu na skutek naprężenia i w rezultacie spowodować pożar z powodu zwarcia.

Odcłaczaj zasilacz od gniazdka sieciowego, kiedy nie używasz go do ładowania.



- W przeciwnym razie może dojść do porażenia prądem lub pożaru na skutek przebicia elektrycznego spowodowanego pogorszeniem stanu izolacji.

Odcłaczaj zasilacz lub wtyczkę urządzenia, trzymając za zasilacz lub wtyczkę, a nie za przewód.



- W przeciwnym razie może dojść do porażenia prądem lub pożaru na skutek zwarcia.

Po każdym użyciu umyj korpus, zbiornik wody i dyszę i pozostaw je do wyschnięcia. (Patrz strony 236 i 237).



- Niezastosowanie się do tych zaleceń być przyczyną narażenia na niebezpieczeństwo Twojego zdrowia z powodu rozmnażania się pleśni i bakterii.

Postępowanie z wyjętym akumulatorem podczas utylizacji



NIEBEZPIECZEŃSTWO

Akumulator jest przeznaczony do użytku wyłącznie z opisywanym urządzeniem. Nie używaj akumulatora z innymi produktami.

Nie ładuj akumulatora po wyjęciu go z produktu.

Nie wrzucaj go do ognia i nie podgrzewaj.

Nie uderzaj, nie rozbieraj, nie modyfikuj ani nie przebijaj ostrym narzędziem.



Nie pozwalaj, aby dodatni i ujemny styk akumulatora zetknęły się ze sobą poprzez inne metalowe obiekty.

Nie przenoś ani nie przechowuj akumulatora wraz z metalową biżuterią, taką jak naszyjniki i spinki do włosów.

Nie używaj ani nie pozostawiaj akumulatora w miejscu, w którym będzie narażony na wysoką temperaturę, na przykład w miejscu narażonym na bezpośrednie działanie światła słonecznego lub innych źródeł ciepła.

Nigdy nie zdejmuj ochronnej powłoki akumulatora.

- Może to spowodować przegrzanie, zapłon lub wybuch.



OSTRZEŻENIE

Po wyjęciu akumulatora nie przechowuj go w zasięgu niemowląt i małych dzieci.



- Przypadkowe połknięcie akumulatora spowoduje uszkodzenie ciała. W takim przypadku natychmiast skontaktuj się z lekarzem.

Jeśli z akumulatora wycieknie ciecz i dostanie się do oczu, nie należy ich pocierać. Oczy należy dokładnie przepłukać czystą wodą, np. wodą bieżącą.



- W przeciwnym razie mogą wystąpić urazy oka.

Należy natychmiast skontaktować się z lekarzem.



UWAGA



Jeśli z akumulatora wycieknie ciecz i zetknie się ze skórą lub ubraniem, należy ją dokładnie spłukać czystą wodą, np. wodą bieżącą.

- W przeciwnym razie może wystąpić zapalenie skóry.

Przeznaczenie

Polski

- Używaj urządzenia razem ze szczoteczką. Usuwanie osadu i kamienia nazębnego z zębów jedynie strumieniem wody jest bardzo trudne, dlatego należy myć zęby szczoteczką. Zaleca się płukanie jamy ustnej strumieniem wody po wyszczotkowaniu zębów.
- Po rozpoczęciu korzystania z irygatora do jamy ustnej może występować lekkie krwawienie dziąseł, nawet jeśli dziąsła są zdrowe. Jest tak, ponieważ dziąsła są stymulowane przez irygator po raz pierwszy. Krwawienie powinno ustąpić po jednym lub dwóch tygodniach użytkowania. Krwawienie utrzymujące się dłużej niż dwa tygodnie może wskazywać na nieprawidłowy stan dziąseł, spowodowany np. parodontozą. W takim przypadku zaprzestań korzystania z irygatora i skonsultuj się z dentystą.
- Nie umieszczaj soli, płynu do płukania ust lub innych środków chemicznych w zbiorniku wody. Takie działanie może być przyczyną awarii.
- Nie osuszaj jednostki głównej suszarką lub grzejnikiem wentylatorowym. Takie działanie może być przyczyną awarii lub odkształcenia części urządzenia.
- Po użyciu urządzenie należy przechowywać w miejscu o małej wilgotności. Pozostawienie urządzenia w łazience może być przyczyną jego uszkodzenia.

- Przenoś urządzenie zawinięte w ręczniku lub zabezpieczone w podobny sposób. W przeciwnym wypadku w razie wycieku może dojść do zalania różnych przedmiotów wodą.
- Ładuj urządzenie prawidłowo zgodnie z instrukcją obsługi. (Patrz strony 231 i 232 „Ładowanie”).
- Urządzenie zawiera akumulator, który wymienić może wyłącznie wykwalifikowany serwisant. Skontaktuj się z autoryzowanym centrum serwisowym w celu ustalenia szczegółów naprawy.

Dane dotyczące części

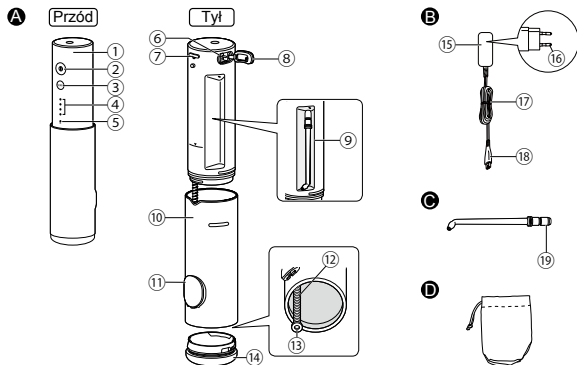

A Jednostka główna

- 1 Korpus
- 2 Włącznik zasilania (Ⓛ)
- 3 Przełącznik poziomy
- 4 Kontrolka LED poziomu ciśnienia wody (poziomy 1~4)
- 5 Kontrolka niskiego poziomu naładowania akumulatora/stanu ładowania (czerwona)
- 6 Gniazdo ładowania
- 7 Przycisk zwalniania dyszy
- 8 Osłona gniazda ładowania
- 9 Jednostka przechowywania dyszy
- 10 Zbiornik wody
- 11 Pokrywa zbiornika wody

- 12 Przewód ssący
- 13 Filtr
- 14 Pokrywa dolna

B Zasilacz sieciowy (RE7-87)

- 15 Zasilacz
- 16 Wtyczka zasilania
- 17 Przewód
- 18 Wtyczka urządzenia

C Ultradźwiękowa dysza strumienia wody (x 1)

- Dysza jest materiałem eksploatacyjnym.
- 19 Gniazdo wkładania dyszy

Akcesorium

D Futerał

Uwagi

We wnętrzu jednostki głównej (w zbiorniku wody i przewodzie ssącym) może pozostać wilgoć po wodzie destylowanej używanej do testowania produktu.

Ładowanie

- Wytrzyj gniazdo ładowania z kropeł wody do sucha przed użyciem.

1 Podłącz zasilacz sieciowy.

- 1 Otwórz osłonę gniazda ładowania i podłącz wtyczkę urządzenia do gniazda ładowania na korpusie.
- 2 Włóż zasilacz do gniazdka sieciowego.

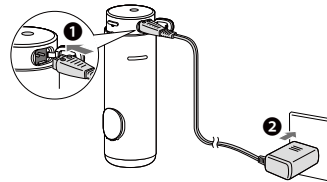

► Funkcja przypominania o ładowaniu

- Ładowanie jest konieczne podczas użycia, gdy kontrolka niskiego poziomu naładowania akumulatora/stanu ładowania (czerwono) raz na sekundę miga.
- Po wyłączeniu urządzenia włącznikiem zasilania „I”, jeśli akumulator jest prawie rozładowany, kontrolka niskiego poziomu naładowania akumulatora zgaśnie po 5 sekundach.

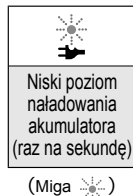

► Wskazania kontrolki podczas ładowania

● ☛	○ ☛	☼ ☛
Ładowanie w toku	Ładowanie zakończone	Nieprawidłowe ładowanie (Miga na czerwono dwa razy na sekundę)
(Świeci ● Nie świeci ○)		(Miga ☼)

► Sposób sprawdzania, czy ładowanie się zakończyło

- Po zakończeniu ładowania, odłączeniu wtyczki zasilającej i ponownym podłączeniu wtyczki zasilającej do ładowarki, ☛ (kontrolka niskiego poziomu naładowania akumulatora/stanu ładowania) zaświeci i zgaśnie po 5 sekundach.

2 Aby dbać o bezpieczeństwo i oszczędzać energię, odłącz wtyczkę zasilania po zakończeniu ładowania.

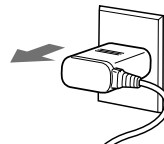

- Odłącz wtyczkę urządzenia od gniazda ładowania, a następnie zamknij osłonę gniazda ładowania.
- Dalsze ładowanie akumulatora nie wpływa na jego wydajność.
- **Czas pracy po całkowitym naładowaniu Około 10 minut***
(Kiedy poziom ciśnienia wody jest ustawiony na 4)
- * Różni się w zależności od temperatury otoczenia i warunków użytkowania.
- Ładowanie zakończy się po około godzinie.
(Czas ładowania może się różnić w zależności od pozostałego poziomu naładowania akumulatora).

Uwagi

- Czas ładowania może być inny, jeśli urządzenie jest używane pierwszy raz lub nie było używane przez ponad 6 miesięcy.
Poza tym ☛ (kontrolka ładowania) może nie świecić podczas pierwszych kilku minut ładowania, ale zaświeci się później, jeśli ładowanie będzie kontynuowane.
- Zalecana temperatura otoczenia w trakcie ładowania to 10°C - 35°C. Ładowanie może trwać dłużej lub ☛ będzie szybko migać i akumulator może nie naładować się prawidłowo w skrajnie wysokiej lub niskiej temperaturze.

Sposób użytkowania

1 Pociągnij korpus podczas obracania, po czym zainstaluj dyszę.

1 Zdejmij pokrywę zbiornika wody.

- Po zamknięciu ciężko jest wyciągnąć korpus.

2 Pociągnij korpus w stronę znaku "▼".

- Należy zachować ostrożność, gdyż dysza może wyskoczyć z jednostki przechowywania dyszy.

3 Zainstaluj dyszę, trzymając korpus.

- Zainstaluj tak, aby dysza się zatrzasnęła.

2 Napełnij zbiornik wody wodą.

1 Wlewaj wodę, trzymając główne urządzenie poziomo.

- Wlewając wodę, nie przekraczaj pozycji całkowitego napełnienia.

2 Prawdłowo zamknij pokrywkę zbiornika wody.

- Zawsze używaj świeżej wody z kranu lub letniej wody.

- Jeśli woda wydaje się za zimna, użyj letniej wody o temperaturze 40°C lub niższej.

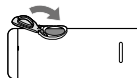
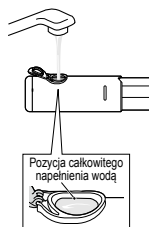
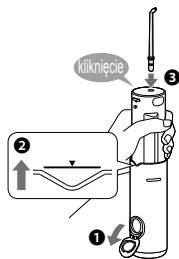

► Jeśli pokrywka zbiornika wody schodzi

- Wyrównaj rowek pokrywki zbiornika wody z wypustem złącza doprowadzania wody, po czym prawidłowo zatrzaśnij pokrywkę zbiornika wody.

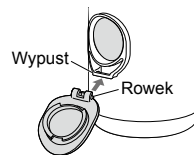

3 Przyciśnij przełącznik poziomu, aby wybrać pożądany poziom ciśnienia wody.

- Po przyciśnięciu przełącznika poziomu automatycznie wybrany zostanie ostatni używany poziom ciśnienia wody. Po każdym przyciśnięciu przełącznika poziom ciśnienia wody jest przełączany o jedną pozycję w poniższym porządku: 1 (niskie) → 2 → 3 → 4 (wysokie) → 1...

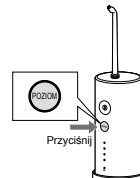

► **Informacje o funkcji pamięci poziomu ciśnienia wody.**

Ostatni wybrany poziom ciśnienia wody zostanie zapamiętany i włączony przy kolejnym uruchomieniu urządzenia.

- Jeśli urządzenie nie było używane przez długi ^{Krok 2} okres lub doszło do rozładowania akumulatora, poziom ciśnienia wody powróci do ustawienia nr 1.

4 Wyczyść jamę ustną strumieniem wody.

- 1 Włóż dyszę do ust.
- 2 Delikatnie zamknij usta.
- 3 Włącz urządzenie włącznikiem zasilania „⓪”.

- Poziom ciśnienia wody można przełączać, przyciskając przełącznik poziomu, nawet podczas korzystania z urządzenia.

- Jeśli główne urządzenie będzie za mocno przechylone, woda nie będzie wydostawać się z dyszy.

- **W pełni napełniony zbiornik wody zapewnia około 40 sekund użytkowania.**
(Gdy poziom ciśnienia wody jest ustawiony na 4)



Uwagi

- Urządzenie nie działa po podłączeniu do gniazdka elektrycznego.
- Na czas pierwszego użycia ustawić włącznik zasilania „⓪” na strumień wody, aby można było sprawdzić poziom ciśnienia wody. (Korzystanie z urządzenia zacząć od poziomu ciśnienia wody 1.)
- To urządzenie może nie działać w temperaturze otoczenia ok. 5 °C lub niższej.
- Nie dociskaj końcówki dyszy za mocno do zębów ani dziąseł.
- Jeśli powstaną mocne podrażnienia, wyłącz przełącznik „⓪” i używaj urządzenia od poziomu ciśnienia wody 1.
- Nie włączaj urządzenia włącznikiem zasilania „⓪”, gdy zbiornik wody jest pusty, chyba że zamierzasz usunąć wilgoć z wnętrza głównego urządzenia. (Takie działanie może spowodować usterkę).

Techniki użytkowania

- Ultrasonyczną dyszą strumienia wody można wyczyścić wszystkie szczeliny, do których nie da się dotrzeć szczoteczką.
- Zmień sposób, w jaki poruszasz urządzeniem, zależnie od miejsc i obszarów, które chcesz wyczyścić.
- Wrażliwe dziąsła czyścić słabym strumieniem wody.

■ Sposób użytkowania

▶ Czyszczenie przestrzeni międzyzębowych

- Kieruj strumień wody na przestrzeń między zębami.
- Czyścić od przedniej do tylnej ściany zęba.



▶ Czyszczenie kieszonek dziąsłowych

- Kieruj strumień wody na przestrzeń między zębami a dziąsłami.
- Powoli przesuwaj strumień wody wzdłuż dziąseł.
- Wyczyścić przednią i tylną ścianę zęba oraz pomiędzy zębami trzonowymi.



▶ Pielęgnacja dziąseł

- Stymulacja dziąseł.



▶ Obszary aparatów ortodontycznych

- Prowadź szczoteczkę dokoła zamków i łuku ortodontycznego.



Silny strumień wody może posłużyć do dokładnego płukania każdego rogu, usuwanie osadu lub kamienia nazębnego z „przestrzeni międzyzębowych” i „kieszonek dziąsłowych” trudno dostępnymi dla szczoteczki.

Po użyciu

Czyść urządzenie po każdym użyciu.

- 1** Aby zapobiec pryskaniu wodą, wyłącz urządzenie włącznikiem „⓪”, pozostawiając dyszę w ustach.



- 2** Opróżnij zbiornik wody i odprowadź pozostałą w jedności głównej wodę, aby utrzymać higienę.

- 1** Otwórz pokrywę zbiornika wody i wylej pozostałą wodę.
 - Pamiętaj, aby wylewać pozostałą wodę po każdym użyciu.
- 2** Włączyć zasilanie przełącznikiem „⓪” aby wylać pozostałą wodę z jednostki głównej.
- 3** Wyłączyć zasilanie przełącznikiem „⓪”, gdy w zbiorniku nie będzie wody.

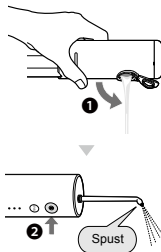

- 3** Zdejmij pokrywę dolną i umyj korpus (w całości) oraz wnętrze zbiornika.

- 1** Zdejmij dyszę i przycisnąć przycisk zwalnający dyszę.
- 2** Odłącz zbiornik wody od jednostkę główną, po czym zdejmij pokrywę dolną.

► Sposób zdejmowania pokrywy dolnej

- Obracaj pokrywę dolną, aż znak „I” na zbiorniku wody zrówna się ze znakiem „I” na pokrywie dolnej.
- Zdejmij pokrywę dolną.
- Wyczyść wodą.
 - Podczas spuszczenia wody nie uderzaj urządzeniem o zlew ani inne objekty.

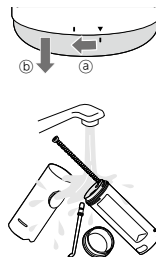

- 4** Zanim schowasz urządzenie, wysusz je.

- 1** Wytrzyj wodę ręcznikiem lub podobnym materiałem i wysusz w dobrze wentylowanym, ciemnym miejscu.





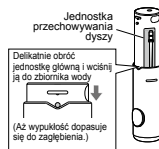

2 Schowaj dyszę i jednostkę główną.

- Złóż pokrywę dolną na zbiornik wody.
- Uważaj, aby nie przyszczypnąć palców w  na jednostce przechowywania dyszy.



► Sposób zakładania pokrywy dolnej

- Wyrównaj znak „” na zbiorniku wody ze znakiem „” na pokrywie dolnej i załóż pokrywę dolną.
- Obracaj pokrywę dolną, aż znak „” na pokrywie dolnej zrówna się ze znakiem „” na zbiorniku wody.

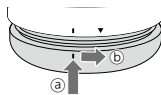

► Jeśli pierścień gumowy na pokrywie dolnej spada

- Trzymaj wypukłą część pierścienia gumowego skierowaną na zewnątrz i zainstaluj pierścień gumowy na pokrywie dolnej.



Uwagi

- Nie myj letnią wodą o temperaturze powyżej 50°C.
- Użyj neutralnego detergentu kuchennego i dobrze przepłucz wodą po umyciu, aby koniecznie usunąć wszelkie pozostałości detergentu.
- Nigdy nie używaj rozcieńczalników, benzyny ani alkoholu.
(Takie działanie może spowodować usterkę, pęknięcie lub odbarwienie części.)
- Zbiornik wody i pokrywę dolną można myć w zmywarce.

► Gdy strumień wody jest słaby

Usuń zanieczyszczenia z filtra (końcówka węży ssącego).



Delikatnie wyszoruj miękką szczoteczką.



Często zadawane pytania

Pytanie

Odpowiedź

Akumulator

Czy akumulator wyczerpie się po długim okresie nieużytkowania?



Jeśli urządzenie było nieużywane przez ponad 6 miesięcy, naładuj akumulator raz na 6 miesięcy, aby utrzymać jego sprawność.

Czy akumulator może być ładowany przed każdym użyciem?



To urządzenie zawiera akumulator litowo-jonowy. Na sprawność akumulatora nie wpływa ładowanie po każdym użyciu.

Rozwiązywanie problemów

	Problem	Możliwa przyczyna	Działanie
Podczas ładowania	Kontrolka niskiego poziomu naładowania akumulatora/stanu ładowania  nie podświetla się.	▶ Urządzenie zostało właśnie zakupione lub nie było używane przez jakiś czas.	▶ Kontrolka zacznie migać po pewnym okresie ładowania. (Patrz strona 232).
	Kontrolka ładowania miga szybko (dwa razy na sekundę).	▶ Urządzenie główne nie jest prawidłowo ustawione w podstawie ładującej.	▶ Sprawdź, czy wtyczka urządzenia jest prawidłowo podłączona do gniazda ładowania, a kontrolka niskiego poziomu naładowania akumulatora/stanu ładowania jest włączona. (Patrz strona 231).
	Urządzenie można używać tylko przez kilka minut po całkowitym naładowaniu.	▶ Temperatura otoczenia jest zbyt niska lub zbyt wysoka podczas ładowania.	▶ Proszę przeprowadzać ładowanie w zalecanym zakresie temperatury od 10 °C do 35 °C.
	Urządzenie nie działa, ale  nie miga, choć powinna.	▶ Urządzenie główne nie jest prawidłowo ustawione w podstawie ładującej.	▶ Jeśli kontrolka miga nawet podczas ładowania w zalecanym zakresie temperatury, skontaktuj się ze sprzedawcą lub z serwisem w celu przeprowadzenia naprawy.
		▶ Akumulator osiągnął koniec okresu użytkowania (około 3 lata).	▶ Sprawdź, czy wtyczka urządzenia jest prawidłowo podłączona do gniazda ładowania, a kontrolka niskiego poziomu naładowania akumulatora/stanu ładowania jest włączona. (Patrz strona 231).
			▶ Wymianę akumulatora należy zlecić dystrybutorowi lub autoryzowanemu centrum serwisowemu.

	Problem	Możliwa przyczyna	Działanie
Podczas użytku	Urządzenie nie działa.	<ul style="list-style-type: none"> ▶ Akumulator osiągnął koniec okresu użytkowania (około 3 lata). ▶ Urządzenie jest używane w temperaturze około 5°C lub niższej. 	<ul style="list-style-type: none"> ▶ Wymianę akumulatora należy zlecić dystrybutorowi lub autoryzowanemu centrum serwisowemu. ▶ Używaj maszynki w pomieszczeniach, w których temperatura otoczenia wynosi około 5 °C lub więcej.
	Strumień wody jest słaby.	<ul style="list-style-type: none"> ▶ Dysza jest zatkana. Wylot dyszy jest zgnieciony. ▶ Filtr jest zatkany. 	<ul style="list-style-type: none"> ▶ Wymień dyszę na nową. ▶ Usuń zanieczyszczenia z filtra. (Patrz strona 237).
	Woda nie wypływa.	<ul style="list-style-type: none"> ▶ Urządzenie główne jest zbyt mocno pochylone. 	<ul style="list-style-type: none"> ▶ Korzystaj z urządzenia z urządzeniem głównym ustawionym pionowo. (Patrz strona 234).
		<ul style="list-style-type: none"> ▶ Zassanie wody może chwilę potrwać. 	<ul style="list-style-type: none"> ▶ Przepłukać gniazdo dyszy ① wodą, zamontować dyszę i włączyć urządzenie włącznikiem.
	Montaż dyszy jest utrudniony	<ul style="list-style-type: none"> ▶ ▶ ▶ ▶ ▶ ▶ ▶ 	<ul style="list-style-type: none"> ▶ Wlej wodę do gniazda mocowania dyszy ②.
	Woda przecieka przez pokrywę dolną.	<ul style="list-style-type: none"> ▶ Pierścień gumowy pokrywy dolnej zainstalowano nieprawidłowo. 	<ul style="list-style-type: none"> ▶ Zainstaluj prawidłowo. (Patrz strona 237).

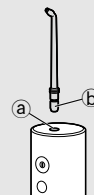

Jeżeli problemy nadal nie ustępują, należy skontaktować się z punktem zakupu urządzenia lub autoryzowanym centrum serwisowym Panasonic.

Żywotność akumulatora

Okolo 3 lata. Akumulator mógł osiągnąć koniec okresu użytkowania, jeśli czas pracy urządzenia jest bardzo krótki nawet po całkowitym naładowaniu.

(Żywotność akumulatora może być różna w zależności od warunków użytkowania i przechowywania.)

Wymijowanie wbudowanego akumulatora

Wymij wbudowany akumulator przed pozbyciem się urządzenia.

Akumulator należy poddać utylizacji w bezpieczny sposób. Upewnij się, że akumulator pozostawiony jest w oficjalnie wyznaczonym miejscu, jeżeli takie miejsce jest dostępne. Z tego rysunku wolno korzystać wyłącznie w razie utylizacji urządzenia i nie wolno go używać do naprawiania urządzenia. Samodzielny demontaż urządzenia sprawi, że nie będzie ona już wodoodporne, co może spowodować jego uszkodzenie.

- Odłącz urządzenie od zasilacza, naciśnij włącznik zasilania, aby włączyć zasilanie i nie wyłączaj go, aż akumulator rozładuje się całkowicie.
- Użyj wkrętaka do demontażu jednostki głównej i usunięcia akumulatora zgodnie z krokami od ① do ⑦.
- Zaizoluj styki ⊕ i ⊖, zaklejając je taśmą. (Aby zapobiec zwarceniu styków).

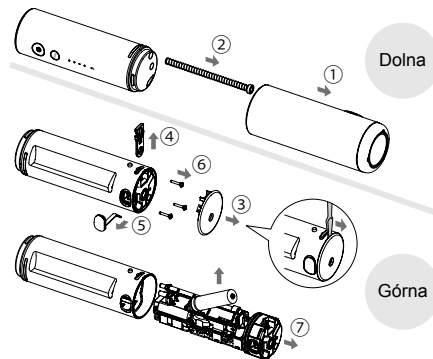

Ochrona środowiska i recykling materiałów

To urządzenie zawiera akumulator litowo-jonowy. Prosimy o oddanie zużytej baterii do utylizacji w miejscu oficjalnie do tego wskazanym, jeżeli takie istnieje w Waszym kraju.

Dane techniczne

Źródło zasilania	Patrz tabliczka znamionowa produktu (automatyczna zmiana napięcia zasilania)
Czas ładowania	Ok. 1 godziny
Czas pracy	POZIOM 4: Ok. 10 minut (w temperaturze 20°C po całkowitym naładowaniu)
Pojemność zbiornika	Ok. 150 mL (Przez około 40 sek. pracy, kiedy poziom ciśnienia wody jest ustawiony na 4)
Wymiary	Ok. 30,9 cm (lub 23,4 cm w przypadku niezainstalowanej dyszy) (wys.) x 5,2 cm (szer.) x 5,7 cm (głęb.) Po złożeniu: Ok. 15,4 cm (wys.) x 5,2 cm (szer.) x 5,7 cm (głęb.)
Waga	Korpus: Około 240 g (z dyszą)
Poziom hałasu	62 dB (A) re 1 pW)

Produkt przeznaczony wyłącznie do użytku domowego.

Więcej informacji na temat efektywności energetycznej produktu można znaleźć na naszej stronie internetowej www.panasonic.com, wpisując numer modelu w pole wyszukiwania.

Wymiana dyszy (sprzedawana oddzielnie)

- ▶ **Ultradźwiękowa dysza strumienia wody**
- Jeśli końcówka dyszy ulegnie odkształceniu, **proszę wymienić dyszę na nową.**
- **Dyszę należy wymieniać co około 6 miesięcy ze względów higienicznych, nawet jeśli nie jest odkształcona.**



Nowa dysza
(końcówka)

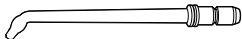

Odkształcona i
odbarwiona dysza
(końcówka)

Numer części	Dysza wymieniana na EW-DJ4B	
WEW0986	Ultradźwiękowa dysza strumienia wody	

Pozbywanie się zużytych urządzeń elektrycznych i elektronicznych oraz baterii.

Dotyczy wyłącznie obszaru Unii Europejskiej oraz krajów posiadających systemy zbiórki i recyklingu.



Niniejsze symbole umieszczone na produktach, opakowaniach i/lub w dokumentacji towarzyszącej oznaczają, że nie wolno mieszać zużytych urządzeń elektrycznych i elektronicznych oraz baterii z innymi odpadami domowymi/komunalnymi. W celu zapewnienia właściwego przetwarzania, utylizacji oraz recyklingu zużytych urządzeń elektrycznych i elektronicznych oraz zużytych baterii, należy oddawać je do wyznaczonych punktów gromadzenia odpadów zgodnie z przepisami prawa krajowego.

Poprzez prawidłowe pozbywanie się zużytych urządzeń elektrycznych i elektronicznych oraz zużytych baterii pomagasz oszczędzać cenne zasoby naturalne oraz zapobiegać potencjalnemu negatywnemu wpływowi na zdrowie człowieka oraz na stan środowiska naturalnego.

W celu uzyskania informacji o zbiórce oraz recyklingu zużytych urządzeń elektrycznych i elektronicznych oraz baterii prosimy o kontakt z władzami lokalnymi.

Za niewłaściwe pozbywanie się tych odpadów mogą grozić kary przewidziane przepisami prawa krajowego.



Dotyczy symbolu baterii (symbol poniżej):

Ten symbol może występować wraz z symbolem pierwiastka chemicznego. W takim przypadku wymagania Dyrektywy w sprawie określonego środka chemicznego są spełnione.

Panasonic

Provozní pokyny (Pro domácí použití) Dobíjecí ústní irigátor Model č. EW-DJ4B

Obsah

Bezpečnostní opatření	248	Často kladené otázky	259
Účel použití.....	251	Řešení potíží	260
Označení částí.....	252	Životnost baterie	262
Nabíjení	253	Vyjmutí zabudované dobíjecí baterie ...	262
Použití.....	254	Technické údaje.....	263
Body péče.....	256	Výměna trysky	
Po použití.....	257	(prodává se samostatně).....	263

Děkujeme vám za zakoupení tohoto výrobku Panasonic.

Před zahájením provozu tohoto přístroje si přečtěte všechny tyto pokyny a uložte si je pro budoucí použití.

Varování

- Napájecí adaptér neponořujte do vody, ani jej vodou neomývejte.
Takové chování může způsobit úraz elektrickým proudem nebo požár v důsledku zkratu.
- Před čištěním napájecí adaptér vždy odpojte z elektrické zásuvky.
Pokud tak neučiníte, může dojít k úrazu elektrickým proudem nebo zranění.
- Napájecí kabel nelze vyměnit. Pokud došlo k poškození napájecího kabelu, musí být daný síťový adaptér vyřazen z provozu.
Nedodržení může vést k nehodě nebo ke zranění.
- Ústní irigátory mohou používat děti od 8 let, osoby s omezenými fyzickými, smyslovými nebo duševními schopnostmi nebo s nedostatkem zkušeností a znalostí, pouze pokud jsou pod dozorem.

- Ústní irigátory mohou být používány pouze se studenou nebo teplou vodou nebo s konkrétními roztoky, které jsou definovány v návodu výrobce.
- Děti si se spotřebičem nesmějí hrát.
- Za žádných okolností nepoužívejte jiný než dodaný síťový adaptér. Stejně tak nepoužívejte dodaný síťový adaptér s žádným jiným přístrojem. (Viz str. 252.)
Takové chování může způsobit popáleniny nebo požár v důsledku vzniku zkratu.
- Následující symbol znamená, že k připojení elektrického spotřebiče k rozvodné síti je nutná specifická odnímatelná napájecí jednotka. Označení typu napájecí jednotky je vyznačené vedle symbolu.



Bezpečnostní opatření

Abyste snížili nebezpečí zranění, úmrtí, úrazu elektrickým proudem, požáru a poškození majetku, vždy dodržujte následující bezpečnostní opatření.

Vysvětlení použitých symbolů

Následující symboly jsou použity pro označení a popis stupně nebezpečí, zranění a poškození majetku, způsobené ignorováním upozornění a nesprávným používáním.



NEBEZPEČÍ

Označuje potenciální riziko, které skončí vážným zraněním nebo úmrtím.



VAROVÁNÍ

Označuje potenciální riziko, které může skončit vážným zraněním nebo úmrtím.



UPOZORNĚNÍ

Označuje nebezpečí, které může vést k lehkému zranění nebo k poškození majetku.

Následující symboly se používají pro klasifikaci a popis typů instrukcí, které je nutno dodržovat.



Tento symbol se používá pro upozornění uživatelů na konkrétní postup, který nesmí být prováděn.



Tento symbol se používá pro upozornění uživatelů na konkrétní postup, který musí být dodržen v zájmu bezpečného provozu zařízení.



VAROVÁNÍ

► Prevence nehod

Neskladujte v dosahu dětí nebo kojenců.

Nedovolte jim přístroj používat.



- To by mohlo způsobit nehodu nebo poranění z důvodu náhodného pořízení odnímatelných částí.

► Napájení

Sítový adaptér nepřipojujte k síťové zásuvce ani neodpojujte od zásuvky mokřima rukama.



- Takové chování může způsobit úraz elektrickým proudem nebo zranění.

Napájecí adaptér neumísťujte nad umyvadlo ani vanu, které jsou naplněné vodou, a to ani do jejich blízkosti.

Je-li sítový adaptér poškozený, případně pokud je zapojení do zásuvky příliš volné, spotřebič nepoužívejte.



Kabel nepoškozujte, neupravujte, silou neohýbejte ani za něj netahejte, nekrťte s ním ani ho nezapojujte do svazku. Rovněž na něj nepokládejte nic těžkého a dbejte na to, abyste ho nepřiskřípli.

- Takové chování může způsobit úraz elektrickým proudem nebo požár v důsledku zkratu.

Nepoužívejte způsobem přesahujícím jmenovité napětí nebo vedení zásuvky elektrické sítě.



- Překročení napětí připojením příliš mnoha napájecích vidlic k jedné zásuvce elektrické sítě může způsobit požár v důsledku přehřátí.



VAROVÁNÍ

Vždy se ujistěte, že používaný zdroj elektrické energie odpovídá jmenovitému napětí uvedenému na síťovém adaptéru.



Síťový adaptér zasuňte až nadoraz.

- Nedodržení tohoto pokynu může způsobit požár či úraz elektrickým proudem.

► V případě abnormality nebo selhání

Pokud došlo k něčemu neobvyklému nebo k poruše, okamžitě přestaňte spotřebič používat a odpojte síťový adaptér ze zásuvky.

- Nedodržení tohoto pokynu může způsobit požár, úraz elektrickým proudem nebo zranění.

<Případy abnormality nebo selhání>



- Hlavní jednotka, adaptér a/nebo napájecí kabel jsou deformované nebo abnormálně horké.
 - Hlavní jednotka, adaptér a/nebo napájecí kabel páchnou spáleninou.
 - Během používání nebo nabíjení hlavní jednotky, adaptéru nebo kabelu jsou slyšet abnormální zvuky.
- Okamžitě vyžádejte kontrolu nebo opravu v autorizovaném servisním středisku.

► Tento produkt

Tento výrobek má zabudovanou dobíjecí baterii. Nevhazujte ji do ohně, nevystavujte ji žáru ani ji nenabíjejte, nepoužívejte a neopouštějte v prostředí s vysokou teplotou.



- Může způsobit přehřátí, vznícení nebo explozi vestavěné dobíjecí baterie.



Výrobek neupravujte ani neopravujte.

- Takové chování může způsobit požár, úraz elektrickým proudem nebo zranění.
→ Kvůli opravám (výměna baterie atd.) se obraťte na autorizované servisní středisko.



S výjimkou jeho likvidace výrobek nikdy nerozebírejte.

- Takové chování může způsobit požár, úraz elektrickým proudem nebo zranění.

► Čištění

Pravidelně čistěte napájecí zástrčku a zástrčku spotřebiče, aby na nich nedocházelo k hromadění prachu.



- Pokud tak neučiníte, může dojít ke vzniku požáru v důsledku závady izolace způsobené vlhkostí.
Odpojte síťový adaptér a otřete jej suchou utěrkou.



UPOZORNĚNÍ

► Prevence poškození zubů a dásní

Osoby, které toto zařízení nejsou schopny ovládat, je nesmí používat.



Tento spotřebič by neměly používat osoby se sníženou citlivostí v ústech.

- To může způsobit poranění nebo poškození zubů a dásní.



UPOZORNĚNÍ

Lidé s onemocněním dásní, zubů nebo ti, kteří se obávají symptomů ve svých ústech, se před použitím musí obrátit na dentistu.

- Nedodržení může vést ke zranění nebo poškození zubů a dásní.



► Tento produkt

Nikdy nepoužívejte k jinému účelu, než je čištění dutiny ústní.

- Pokud tak učiníte, může dojít k nehodě nebo zranění, jestliže je proud vody namířen na oči, nos, uši, jazyk nebo krk.



Nenaplňujte nádržku vodou o teplotě vyšší než 40 °C.

- To může způsobit popáleniny.



Trysku nesdílejte s členy rodiny ani s jinými osobami.

- Mohlo by dojít k infekci nebo zánětu.



► Dodržujte následující bezpečnostní opatření

Dávejte pozor, aby se do zástrčky nebo do zásuvky spotřebiče nedostaly kovové předměty nebo smetí.

- Takové chování může způsobit úraz elektrickým proudem nebo požár v důsledku zkratu.



Přístroj nepouštějte na zem, ani jej nevystavujte nárazům.

- Mohlo by dojít ke zranění.



Při skladování nepokládejte prsty na úložnou jednotku trysek, ani rukou nedržte část v rámečku s přerušovanou čarou.
- Mohli byste si skřípnout prsty/ruku.



Úložná jednotka trysek



Při skladování neomotávejte napájecí kabel kolem adaptéru.

- Takové počínání může způsobit zlomení drátů kabelu pod tlakem a následný požár v důsledku zkratu.



Pokud neprovádíte nabíjení, odpojte síťový adaptér od domovní zásuvky.

- Pokud tak neučiníte, může dojít k úrazu elektrickým proudem nebo vzniku požáru v důsledku probíjení elektřiny, způsobeného poškozením izolace.



Při odpojování adaptéru nebo zástrčky spotřebiče netahejte za kabel, místo toho přidržujte samotný adaptér či zástrčku.

- Pokud tak neučiníte, může dojít k úrazu elektrickým proudem nebo vzniku požáru v důsledku zkratu.



Po použití tělo spotřebiče, nádržku na vodu a trysku vyčistěte a osušte. (Viz strany 257 a 259.)

- Nedodržení tohoto pokynu může v důsledku množení plísní a bakterií vést k poškození Vašeho zdraví.



NEBEZPEČÍ

Nabíjecí baterie je určena k použití výhradně pro tento přístroj. Nepoužívejte baterii s žádnými jinými výrobky.

Baterii nenabíjejte po jejím vyjmutí z výrobku.

Nevhazujte ji do ohně a nevystavujte teplu.

Baterii nedemontujte, neupravujte, nevystavujte úderům, ani nepronárazujte hřebíkem.

Nepropojujte vzájemně kladný a záporný pól baterie pomocí jiných kovových předmětů.



Baterii nepřeppravujte ani neskladujte společně s kovovými šperky, jako jsou náhrdelníky a vlásenky.

Baterii nepoužívejte ani nenechávejte v místech, kde bude vystavena vysokým teplotám, jako je přímé sluneční záření nebo v blízkosti zdrojů tepla.

Nikdy trubici nezabavujte pláště.

- Takové chování může způsobit přehřátí, vznícení nebo explozi.

VAROVÁNÍ

Po vyjmutí z přístroje nenechávejte nabíjecí baterii v dosahu dětí či kojenců.



- V případě náhodného požití baterie hrozí nebezpečí zranění. Pokud k tomu dojde, neprodleně se obraťte na lékaře.

Pokud kapalina z baterie vytéká a dostane se do kontaktu s očima, oči si netřete a důkladně je vypláchněte čistou vodou, například kohoutkovou.



- V opačném případě může dojít ke zranění očí. Neprodleně se obraťte na lékaře.



UPOZORNĚNÍ

Pokud kapalina z baterie vytéká a dostane se do kontaktu s pokožkou nebo oblečením, vypláchněte ji čistou vodou, například kohoutkovou.

- V opačném případě může dojít k zánětu.

Účel použití

- Používejte spotřebič společně se zubním kartáčkem. Zubní kámen přichycený na povrchu zubů lze vodním paprskem odstranit jen obtížně, proto je k vyčištění zubů nutný zubní kartáček. Po vyčištění zubů doporučujeme vypláchnout vnitřek úst proudem vody.
- Při prvním použití ústního irigátoru může dojít k mírnému krvácení dásní, i když jsou vaše dásně zdravé. To je způsobeno tím, že Vaše dásně jsou stimulovány ústním irigátorem poprvé. Toto slabé krvácení by mělo ustát po jednom nebo dvou týdnech používání. Krvácení, které přetrvává déle než dva týdny, může být známkou abnormálního stavu dásní, jako je například periodontální onemocnění. V takovém případě ústní irigátor přestaňte používat a poraďte se se svým zubním lékařem.
- Do nádržky na vodu nedávejte sůl, ústní vodu nebo jiné chemické látky. Mohlo by dojít k selhání přístroje.
- Hlavní jednotku nesaňte fénem ani teplovzdušným topidlem. Nedodržení tohoto pokynu by mohlo způsobit selhání nebo deformaci částí.
- Spotřebič po použití skladujte na místě s nízkou vlhkostí. Pokud spotřebič ponecháte v koupelně, mohlo by dojít k selhání.

- Spotřebič přenášejte zabalený do ručníku apod. V opačném případě může voda prosakovat ven a kapat na okolní předměty.
- Nabíjejte přístroj v souladu s návodem k použití. (Viz strany 253 a 254 „Nabíjení“.)
- Přístroj obsahuje baterii, kterou smí vyměnit pouze kvalifikované osoby. Pro více informací o opravě kontaktujte autorizovaný servis.

Označení částí

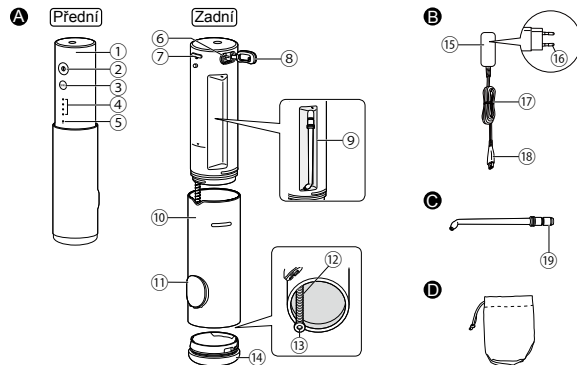

A Hlavní jednotka

- 1 Tělo spotřebiče
- 2 Spínač (D)
- 3 Přepínač úrovní
- 4 LED indikátor úrovně tlaku vody (úrovně 1 ~ 4)
- 5 Indikátor slabé baterie / stavu nabíjení (červený)
- 6 Nabíjecí zásuvka
- 7 Tlačítko pro uvolnění trysky
- 8 Kryt nabíjecí zásuvky
- 9 Úložná jednotka trysek
- 10 Nádržka na vodu
- 11 Víčko nádržky na vodu
- 12 Sací hadička
- 13 Filtr
- 14 Spodní kryt

B Síťový adaptér (RE7-87)

- 15 Adaptér
- 16 Napájecí vidlice
- 17 Kabel
- 18 Zástrčka spotřebiče

C Ultrazvuková tryska s vodním paprskem (× 1)

- Tryska je spotřební materiál.
- 19 Otvor pro vložení trysky

Doplňek

D Pouzdro

Poznámka

V hlavní jednotce (nádržka na vodu a sací hadička) může být vlhkost, která tam zůstala po testování produktu destilovanou vodou.

Nabíjení

- Jsou-li v nabíjecí zásuvce kapky vody, před použitím ji otřete do sucha.

1 Zapojte síťový adaptér.

- 1 Otevřete kryt nabíjecí zásuvky a zástrčku napájecího kabelu zasuňte do nabíjecí zásuvky na těle spotřebiče.
- 2 Zasuňte adaptér do domovní zásuvky.

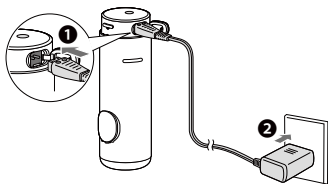

► O funkci připomenutí nabíjení

- Pokud během používání indikátor slabé baterie / indikátor stavu nabití (červený) bliká (jednou za sekundu), je nutné spotřebič nabít.
- Po vypnutí hlavního vypínače „⊙“, když je baterie málo nabitá, indikátor slabé baterie po 5 sekundách zhasne.

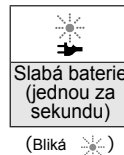

► Zobrazení indikátoru během nabíjení

Probíhá nabíjení	Nabíjení dokončeno	Chyba v nabíjení (Bliká červeně dvakrát za sekundu)
(Svítlí ● Nesvítlí ○)		(Bliká ⚡)

► Jak ověřit, zda je nabíjení dokončeno.

- Pokud po dokončení nabíjení odpojíte síťovou zástrčku a poté síťovou zástrčku pro nabíjení znovu zapojíte, (indikátor slabé baterie / stavu nabití) se rozsvítí a poté přibližně po 5 sekundách zhasne.

2 Po dokončení nabíjení síťovou zástrčku z důvodu bezpečnosti a úspory energie vytáhněte ze zásuvky.

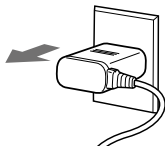



- Vytáhněte zástrčku spotřebiče z nabíjecí zásuvky a zavřete kryt nabíjecí zásuvky.
- Trvalé nabíjení baterie její výkonnost neovlivní.

► Doba provozu po úplném nabití Přibl. 10 minut *

(Pokud je úroveň tlaku vody nastavena na 4)

- * Toto se liší v závislosti na okolní teplotě a podmínkách použití.
- Nabíjení se dokončí zhruba po 1 hodině. (Doba nabíjení se může lišit v závislosti na zbývajícím kapacitě baterie.)

Poznámky

- Doba nabíjení se může lišit, pokud je spotřebič použit poprvé, nebo pokud nebyl používán po dobu delší než 6 měsíců.
Kromě toho se může stát, že indikátor  (indikátor stavu nabití) během několika prvních minut nabíjení nebude svítit, ale jakmile nabíjení pokročí, indikátor se rozsvítí.
- Doporučená okolní teplota při nabíjení je v rozmezí 10 °C - 35 °C. Při extrémně vysokých nebo nízkých teplotách může nabíjení trvat déle, popřípadě bude  rychle blikat a baterie se nemusí řádně nabít.

Použití

1 Vytáhněte tělo spotřebiče otáčením a nainstalujte trysku.

1 Otevřete uzávěr nádrčky na vodu.

- Pokud bude zavřená, půjde tělo spotřebiče vytáhnout pouze s obtížemi.

2 Vytáhněte tělo spotřebiče ke značce „▼“.

- Uvědomte si, že tryska může být vysunuta z úložné jednotky trysek.

3 Trysku nainstalujte za současného držení těla spotřebiče.

- Nainstalujte ji na místo tak, aby zacvakla.

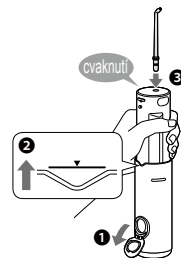

2 Nádržku na vodu naplňte vodou.

1 Naplňte nádržku vodou a hlavní jednotku přitom držte vodorovně.

- Nenaplňujte vodou nad značku „Poloha při úplném naplnění vodou“.

2 Uzávěr nádržky na vodu bezpečně uzavřete.

- Vždy používejte čerstvou vodu nebo vlažnou vodu z vodovodu.
- Pokud vás voda z vodovodu studí, použijte vlažnou vodu o teplotě 40 °C nebo méně.

► Pokud se víčko nádržky na vodu uvolní

- Zarovnejte drážku uzávěru nádržky na vodu s výstupkem otvoru pro přívod vody a uzávěr nádržky na vodu zatlačte, dokud nezaklapne.

3 Požadovanou úroveň tlaku vody vyberte stisknutím spínače úrovně.

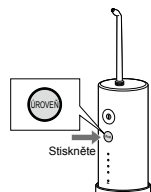
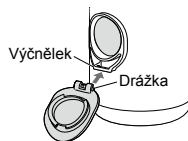
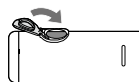

• Po stisknutí přepínač úrovní se automaticky zvolí poslední použitá úroveň tlaku vody. Potom se pokaždé, když stisknete přepínač úrovní, úroveň tlaku vody přepne v následujícím pořadí: 1 (slabý) → 2 → 3 → 4 (silný) → 1...

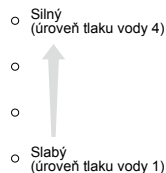

► O paměťové funkci pro úroveň tlaku vody. Do paměti se zaznamená poslední zvolená úroveň tlaku vody, která se ve spotřebiči nastaví při příštím zapnutí.

• Pokud není spotřebič delší dobu používán nebo pokud je baterie přístroje vybitá, úroveň tlaku vody se vrátí na hodnotu 1.

4 Vnitřek úst vyčistíte proudem vody.

1 Trysku vložte do úst.

2 Ústa mírně zavřete.

3 Zapněte spínač „1“.

• Úroveň tlaku vody můžete přepínat stisknutím přepínače úrovní i během používání spotřebiče.

• Pokud se hlavní jednotka příliš nakloní, z trysky nebude vytékat voda.

► Zcela naplněná nádržka na vodu zajistí přibližně 40 sekund použití.

(Když je úroveň tlaku vody nastavena na 4)



Poznámky

- Spotřebič nefunguje, když je zapojený do domácí zásuvky.
- Pro první použití přepněte hlavní vypínač "@" na proud vody, abyste mohli zkontrolovat úroveň tlaku vody.
(Začněte spotřebič používat od úrovně tlaku vody 1.)
- Spotřebič nemusí fungovat, je-li okolní teplota zhruba 5 °C nebo nižší.
- Netlačte špičku trysky příliš silně proti zubům či dásním.
- Pokud máte pocit, že je podráždění silné, vypněte hlavní vypínač „Ⓞ“ a používejte spotřebič od úrovně tlaku vody 1.
- Kromě případů, kdy z vnitřku hlavní jednotky vysoušíte vlhkost, nikdy nezapínejte spínač „Ⓞ“, pokud je nádržka na vodu prázdná. (Pokud tak učiníte, může dojít k poruše.)

Body péče

- Prostřednictvím ultrazvukové trysky s vodním paprskem vyčistíte každý kout a skulinu oblastí, které jsou zubním kartáčkem těžko dostupné.
- Způsob používání a pohybu jednotky můžete měnit v závislosti na účelu a oblastí, kterou chcete vyčistit.
- Oblasti s citlivými dásněmi čistěte slabým proudem vody.

■ Použití

► Čištění mezizubních prostor

- Proud vody z vodní trysky nasměrujte na prostor mezi zuby.
- Mířte na přední a zadní stranu zubů.



► Čištění periodontální kapsy

- Proud vody z vodní trysky nasměrujte na prostor mezi zuby a dásněmi.
- Pomalu pohybujte vodní tryskou podél dásní.
- Vyčistěte přední a zadní části zubů a prostory za stoličkami.



► Péče o dásně

- Stimulujte dásně.



► Oblast ortodontických rovnátek

- Vodní trysku směřujte okolo rovnátek a můstků.



Výkonné vodní trysky se používají k důkladnému propláchnutí každého koutku a odstranění zubního kamene z „mezizubních prostor“ a „periodontálních kapes“, které jsou těžko dosažitelné zubním kartáčkem.

Po použití

Po každém použití spotřebič vyčistěte.

- 1 Chcete-li předejít rozstříkávání vody, vypněte spínač „①“, dokud máte trysku v ústech.



- 2 Z hygienických důvodu nádržku na vodu vyprázdněte a vylijte z hlavní jednotky zbývající vodu.

- 1 Otevřete víčko nádrže na vodu a vylijte zbývající vodu.
 - Nezapomeňte zbylou vodu vylít po každém použití.
- 2 Zapněte spínač „①“ a nechte z hlavní jednotky vytéct zbývající vodu.
- 3 Vypněte spínač „①“, dokud voda nepřestane vytékat.

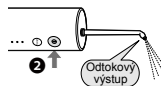
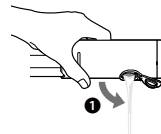

- 3 Sejměte spodní kryt a umyjte tělo spotřebiče (jako celek) a vnitřek nádržky na vodu.

- 1 Za současného stisknutí tlačítka pro uvolnění trysky vyjměte.



- 2 Vyměňte nádržku na vodu z hlavní jednotky a poté sejměte spodní kryt.

► Jak vyjmout spodní kryt

- a Otáčejte spodním krytem, dokud se značka „**I**“ na nádržce na vodu nezarovná se značkou „**I**“ na spodním krytu.
- b Sejměte spodní kryt.

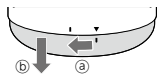

- 3 Vyčistěte ji vodou.

- Při vypouštění nenarážejte spotřebičem do umyvadla a podobně.

4 Po uschnutí ji uložte.

- 1 Vodu otřete utěrkou apod a nechte spotřebič vyschnout na dobře větraném, stinném místě.

- 2 Uložte trysku a hlavní jednotku.
- Nasadte spodní kryt na nádržku na vodu.
 - Nepřiskřípněte si prsty v  v úložné jednotce trysky.



► Jak připevnit spodní kryt

- a Zarovnejte značku „**I**“ na nádržce na vodu se značkou „**I**“ na spodním krytu a nasadte spodní kryt.
- b Otáčejte spodním krytem, dokud nebude značka „**I**“ na spodním krytu zarovnaná se značkou „**V**“ na nádržce na vodu.

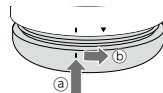

► Pokud se uvolní pryžový kroužek spodního krytu

- Podržte konvexní část pryžového kroužku směrem ven a nasadte pryžový kroužek na spodní kryt.

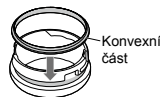

Poznámky

- Neoplachujte vlašnou vodou o teplotě přesahující 50 °C.
- Použijte neutrální kuchyňský čisticí prostředek a poté jej dobře opláchněte vodou, abyste se ujistili, že po čištění nezůstanou na spotřebiči žádné zbytky čisticího prostředku.
- Nikdy nepoužívejte ředidla, benzín ani alkohol. (Nedodržení tohoto pokynu může způsobit poruchu, popraskání nebo změnu barvy součástí.)
- Nádržku na vodu a spodní kryt lze mýt v myčce nádobí.

► Pokud je proud vody slabý

Odstraňte nečistoty z filtru (špička sací hadičky).

Filtr

Jemně ho otřete měkkým kartáčkem.

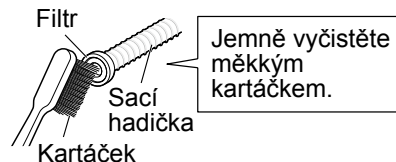

Často kladené otázky

	Otázka	Odpověď
Baterie	Vybije se baterie po dlouhém nepoužívání?	► Pokud jste spotřebič nepoužívali déle než 6 měsíců, jednou za 6 měsíců jej nabijte, protože se může stav baterie zhoršit.
	Lze baterii dobít před každým použitím?	► Tento spotřebič používá lithium-iontovou baterii. Životnost baterie tedy neovlivníte, ani když ji nabijete po každém použití.

	Problém	Možná příčina	Řešení
Během nabíjení	Indikátor slabé baterie / stavu nabití  se nerozsvítí.	▶ Spotřebič byl právě zakoupen nebo nebyl po nějakou dobu používán.	▶ Pokračujte v nabíjení, indikátor se po chvíli rozsvítí. (Viz str. 254.)
		▶ Hlavní jednotka není řádně zasunuta do nabíjecího stojanu.	▶ Zkontrolujte, zda je zástrčka spotřebiče v úplném kontaktu s nabíjecí zásuvkou a zda indikátor slabé baterie / stavu nabití svítí. (Viz str. 253.)
	Indikátor stavu nabití bliká rychle (dvakrát za sekundu).	▶ Během nabíjení je okolní teplota příliš nízká nebo příliš vysoká.	Nabíjení provádějte v doporučeném teplotním rozmezí od 10 °C do 35 °C. ▶ Pokud indikátor bliká, i když nabíjení provádíte v doporučeném teplotním rozsahu, obraťte se na svého prodejce nebo servisní středisko s žádostí o opravu.
	Spotřebič je možné používat pouze několik minut, a to i když je plně nabitý.	▶ Hlavní jednotka není řádně zasunuta do nabíjecího stojanu.	▶ Zkontrolujte, zda je zástrčka spotřebiče v úplném kontaktu s nabíjecí zásuvkou a zda indikátor slabé baterie / stavu nabití svítí. (Viz str. 253.)
Spotřebič nefunguje, ale  neblíká podle očekávání.	▶ Baterie dosáhla konce své životnosti (přibližně 3 roky).	▶ Baterii nechte vyměnit u svého prodejce nebo v autorizovaném servisním středisku.	

	Problém	Možná příčina	Řešení
Během používání	Spotřebič nefunguje.	<ul style="list-style-type: none"> ▶ Baterie dosáhla konce své životnosti (přibližně 3 roky). ▶ Spotřebič je používán při teplotě přibližně 5 °C nebo nižší. 	<ul style="list-style-type: none"> ▶ Baterii nechte vyměnit u svého prodejce nebo v autorizovaném servisním středisku. ▶ Přístroj používejte při teplotě 5 °C nebo vyšší.
	Proud vody z trysky je slabý.	<ul style="list-style-type: none"> ▶ Tryska je ucpaná. Vývod trysky je promáčknutý. ▶ Filtr je ucpaný. 	<ul style="list-style-type: none"> ▶ Vyměňte trysku za novou. ▶ Odstraňte nečistoty z filtru. (Viz str. 259.)
	Nevytéká žádná voda.	<ul style="list-style-type: none"> ▶ Hlavní jednotka je příliš nakloněná. ▶ Může trvat nějakou dobu, než se voda nasaje. 	<ul style="list-style-type: none"> ▶ Spotřebič používejte s hlavní jednotkou ve svislé poloze. (Viz str. 255.)
	Trysku je obtížné nainstalovat.	▶ ▶ ▶ ▶ ▶ ▶ ▶	<ul style="list-style-type: none"> ▶ Nalijte vodu do otvoru pro trysku (a), nainstalujte trysku a zapněte hlavní spínač.
	Ze spodního krytu prosakuje voda.	▶ Pryžový kroužek spodního krytu není správně nainstalovaný.	<ul style="list-style-type: none"> ▶ Nalijte vodu do otvoru pro vložení trysky (b). ▶ Nainstalujte jej správně. (Viz str. 258.)

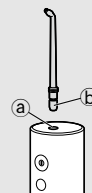

Pokud problémy nelze vyřešit, kontaktujte obchod, kde jste výrobek zakoupili nebo servisní centrum autorizované společností Panasonic a požádejte o opravu.

Životnost baterie

Baterie má životnost 3 roky. Je možné, že baterie dosáhla konce životnosti, pokud frekvence využívání dramaticky klesá dokonce i po úplném dobití. (Životnost baterie se může lišit v závislosti na způsobu používání nebo na skladovacích podmínkách.)

Vyjmutí zabudované dobíjecí baterie

Před likvidací ze spotřebiče vyjměte zabudovanou dobíjecí baterii.

Baterie musí být zlikvidována bezpečným způsobem. Baterii prosím odevzdejte k likvidaci na oficiálně určené místo, pokud takové ve Vaší zemi existuje. Podle tohoto obrázku lze postupovat pouze při likvidaci spotřebiče, ne však za účelem jeho opravy. Pokud spotřebič rozeberete sami, nebude již vodotěsný, což může způsobit jeho poruchu.

- Spotřebič vyjměte z adaptéru, stisknutím hlavního vypínače zapněte napájení a poté ponechte napájení zapnuté, dokud se baterie zcela nevybijí.
- Rozebrání hlavní jednotky a vyjmutí baterie proveďte pomocí šroubováku podle kroků ① až ⑦.
- Izolujte póly \oplus a \ominus tak, že je přelepíte páskou. (Tím se zabrání případnému zkratování pólů.)

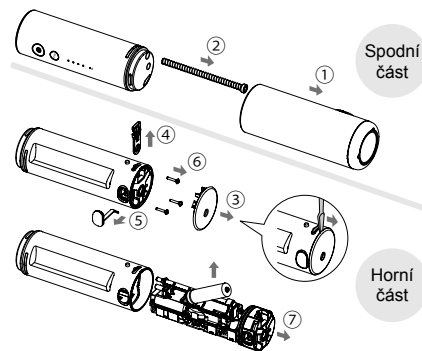

Ochrana životního prostředí a recyklace materiálů

Tento spotřebič obsahuje lithium-iontovou baterii.

Odevzdejte prosím baterii k likvidaci v oficiálně určeném místě, pokud takové ve Vaší zemi existuje.

Technické údaje

Zdroj energie	Viz název štítku na produktu (Automatický převod napětí)
Doba nabíjení	Přibližně 1 hodina
Doba provozu	ÚROVEŇ 4: Přibližně 10 minut (při 20 °C při plném nabití)
Objem nádrže	Přibližně 150 mL (Na asi 40 sekund provozu při nastavené úrovni tlaku vody na 4)
Rozměry	Přibližně 30,9 cm (nebo 23,4 cm, není-li tryska nainstalovaná) (V) x 5,2 cm (Š) x 5,7 cm (H) V úložišti: Přibližně 15,4 cm (V) x 5,2 cm (Š) x 5,7 cm (H)
Hmotnost	Tělo spotřebiče: Přibližně 240 g (včetně trysky)
Akustický hluk ve vzduchu	62 (dB (A) při 1 pW)

Tento výrobek je určen pouze pro domácí použití.

Další informace k energetické účinnosti produktu získáte na naší webové stránce, www.panasonic.com tak, že zadáte do vyhledávací masky číslo modelu.

Výměna trysky (prodává se samostatně)

► Ultrazvuková tryska s vodním paprskem

- Pokud dojde k deformaci špičky trysky, vyměňte trysku za novou.
- Tryska by měla být z hygienických důvodů měněna přibližně každých 6 měsíců, a to i když nedojde k její deformaci.



Nová tryska (hrot)

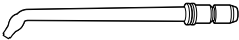

Deformovaná a odbarvená tryska (hrot)

Číslo části	Náhradní tryska pro EW-DJ4B	
WEW0986	Ultrazvuková tryska s vodním paprskem	

Likvidace použitých zařízení a baterií Jen pro státy Evropské unie a země s fungujícím systémem recyklace a zpracování odpadu.



Tyto symboly na výrobcích, jejich obalech a v doprovodné dokumentaci upozorňují na to, že se použitá elektrická a elektronická zařízení, včetně baterií, nesmějí likvidovat jako běžný komunální odpad.

Aby byla zajištěna správná likvidace a recyklace použitých výrobků a baterií, odevzdávejte je v souladu s národní legislativou na příslušných sběrných místech.

Správnou likvidací přispějete k úspoře cenných přírodních zdrojů a předejete možným negativním dopadům na lidské zdraví a životní prostředí.

O další podrobnosti o sběru a recyklaci odpadu požádejte místní úřady. Při nesprávné likvidaci tohoto druhu odpadu se vystavujete postihu podle národní legislativy.

Poznámka k symbolu baterie (značka pod symbolem):

Tento symbol může být použitý v kombinaci s chemickou značkou.

Takový případ je souladu s požadavky směrnice pro chemické látky.



Panasonic

Návod na obsluhu Dobíjateľný ústny irigátor (Domáce použitie) Č. Modelu EW-DJ4B

Obsah

Bezpečnostné opatrenia	268	Riešenie problémov	280
Určené použitie.....	272	Životnosť batérie.....	282
Identifikácia častí	272	Vybratie zabudovanej nabíjateľnej batérie.....	282
Nabíjanie	273	Technické špecifikácie	283
Používanie.....	274	Výmena trysky (predáva sa samostatne).....	283
Ošetrované miesta	276		
Po použití.....	277		
Najčastejšie otázky.....	279		

Ďakujeme, že ste si zakúpili výrobok značky Panasonic.

Pred používaním tejto jednotky si v celom rozsahu prečítajte tento návod na obsluhu a uschovajte ho pre možnú potrebu v budúcnosti.

Výstraha

- Sieťový adaptér neponárajte do vody, ani ho nečistite vodu.
V opačnom prípade môže dôjsť k zasiahnutiu elektrickým prúdom alebo k požiaru v dôsledku skratu.
- Pri čistení sieťového adaptéra vždy odpojte adaptér od elektrickej zásuvky.
V opačnom prípade môže dôjsť k zasiahnutiu elektrickým prúdom alebo poraneniu.
- Napájací kábel sa nedá vymeniť. Ak je kábel poškodený, musí byť zlikvidovaný aj sieťový adaptér.
V opačnom prípade môže dôjsť k úrazu alebo poraneniu.
- Ústne sprchy môžu pod dohľadom používať deti staršie ako 8 rokov a osoby so zníženými fyzickými, zmyslovými alebo duševnými schopnosťami, alebo nedostatočnými skúsenosťami a vedomosťami.

- Ústne sprchy by sa mali používať iba s teplou alebo studenou vodou, alebo špecifickým roztokom podľa pokynov výrobcu.
- Deti sa nesmú s prístrojom hrať.
- Na napájanie tohto prístroja nepoužívajte iný ako dodaný sieťový adaptér. S týmto sieťovým adaptérom nenapájajte žiadny iný výrobok. (Pozrite stranu 272)
V opačnom prípade môže dôjsť k popáleniu alebo k požiaru v dôsledku skratu.
- Nasledujúci symbol znamená, že na pripojenie elektrického prístroja k elektrickej sieti je potrebné používať odpojiteľnú napájaciu jednotku. Typ napájacej jednotky je uvedený pri symbole.



Bezpečnostné opatrenia

Na zníženie rizika poranení, smrti, zasiahnutia elektrickým prúdom, požiaru a poškodenia majetku vždy dodržiavajte nasledujúce bezpečnostné opatrenia.

Vysvetlenie symbolov

Nasledujúce symboly sa používajú na klasifikovanie a opis stupňa rizika, poranenia a poškodenia majetku v dôsledku nerešpektovania označení a nesprávneho používania.

NEBEZPEČENSTVO

Označuje potenciálne riziko s dôsledkom vážneho poranenia alebo smrti.

VÝSTRAHA

Označuje potenciálne riziko, ktorého dôsledkom môže byť vážne poranenie alebo smrť.

UPOZORNENIE

Označuje riziko, ktorého dôsledkom môže byť menšie poranenie alebo poškodenie majetku.

Nasledujúce symboly sa používajú na klasifikáciu a popis typov pokynov, ktoré sa majú dodržiavať.



Tento symbol sa používa na upozornenie používateľov na špecifický prevádzkový postup, ktorý sa nesmie vykonať.



Tento symbol sa používa na upozornenie používateľov na špecifický prevádzkový postup, ktorý sa musí dodržiavať na bezpečné používanie jednotky.



VÝSTRAHA

► Ochrana pred úrazmi

**Neskladujte v dosahu detí a batoliat.
Nenechajte ich prístroj používať.**



- V opačnom prípade môže dôjsť k úrazu alebo poraneniu náhodným požitím odpojiteľných častí.

► Napájanie

Adaptér ani zástrčku zariadenia nepripájajte ani neodpájajte od elektrickej zásuvky mokrými rukami.



- V opačnom prípade môže dôjsť k zasiahnutiu elektrickým prúdom alebo poraneniu.



VÝSTRAHA

Sieťový adaptér neumiestňujte na umývadlo, na vaňu alebo do ich blízkosti.

Prístroj nepoužívajte, ak je sieťový adaptér poškodený alebo ak je pripojenie k elektrickej zásuvke uvoľnené.



Kábel nepoškodzujte, neupravujte, násilne neohýbajte, neťahajte, neomotávajte ani nezávazujte. Na kábel tiež nekladte nič ťažké ani ho neprivierajte.

- V opačnom prípade môže dôjsť k zasiahnutiu elektrickým prúdom alebo k požiaru v dôsledku skratu.

Výrobok nikdy nepoužívajte pri prekročení menovitých hodnôt elektrickej zásuvky alebo kabeláže.



- Prekročenie menovitých hodnôt pripojením viacerých elektrických zástrčiek k jednej elektrickej zásuvke môže spôsobiť požiar v dôsledku prehrievania.

Uistite sa, že prístroj je vždy pripojený k zdroju elektrickej energie, ktorý zodpovedá menovitému napätiu uvedenému na sieťovom adaptéri.



Adaptér úplne zasuňte.

- V opačnom prípade môže dôjsť k požiaru alebo zasiahnutiu elektrickým prúdom.

► V prípade výskytu nezrovnalosti alebo poruchy

V prípade výskytu nezrovnalosti alebo poruchy okamžite prestaňte prístroj používať a odpojte sieťový adaptér.

- V opačnom prípade môže dôjsť k požiaru, zasiahnutiu elektrickým prúdom alebo poraneniu.

<Prípady nezrovnalostí alebo porúch>



• Hlavná jednotka, adaptér alebo kábel je deformovaný alebo nadmerne horúci.

• Z hlavnej jednotky, adaptéra alebo kábla cítiť zápach spálenia.

• Počas používania alebo nabíjania hlavnej jednotky, adaptéra alebo kábla počuť neštandardný zvuk.

- Okamžite požiadajte autorizované servisné stredisko o vykonanie kontroly alebo opravy.

► Tento výrobok

Tento výrobok má zabudovanú nabíjateľnú batériu. Túto nevhadzujte do ohňa, nevystavujte účinkom tepla, nenabíjajte, nepoužívajte ani nenechávajte na miestach s vysokou teplotou.



- V opačnom prípade môže dôjsť k prehrievaniu, zapáleniu alebo explózii vstavanej nabíjateľnej batérie.

Výrobok neupravujte ani neopravujte.



- V opačnom prípade môže dôjsť k požiaru, zasiahnutiu elektrickým prúdom alebo poraneniu.

→ O opravu požiadajte autorizované servisné stredisko (výmena batérie a pod.).



Výrobok nikdy nerozoberajte, len pri jeho likvidácii.

- V opačnom prípade môže dôjsť k požiaru, zasiahnutiu elektrickým prúdom alebo poraneniu.

! VÝSTRAHA

► Čistenie

Pravidelne čistite sieťovú zástrčku a zástrčku spotrebiča, aby ste zabránili hromadeniu prachu.

- ! - V opačnom prípade môže dôjsť k požiaru kvôli chybnjej izolácii spôsobenej vlhkosťou.
- Adaptér odpojte a utrite ho suchou utierkou.

! UPOZORNENIE

► Ochrana pred poškodením zubov a ďasien

Osoby, ktoré nedokážu prístroj obsluhovať, ho nesmú používať. Osoby so slabým citom v ústach nesmú prístroj používať.

- ! - V opačnom prípade môže dôjsť k poraneniu alebo poškodeniu zubov a ďasien.

Osoby, ktoré trpia periodontálnym ochorením, mali ošetrené zuby alebo majú obavy zo symptómov vo svojej ústnej dutine, sa musia pred použitím poradiť so zubným lekárom.

- ! - Ignorovanie upozornenia môže mať za následok poranenie alebo poškodenie zubov a ďasien.

► Tento výrobok

Nikdy nepoužívajte na žiadny iný účel, len na čistenie ústnej dutiny.

- ! - Keď prúd vody smeruje do očí, nosa, uší, jazyka alebo hrdla, môže to spôsobiť nehodu alebo poranenie.

Nádržku nenapĺňajte vodou, ktorá má teplotu vyššiu ako 40 °C.

- ! - V opačnom prípade môže dôjsť k popáleninám.

- ! Trysku nepoužívajte spoločne s ostatnými členmi rodiny ani spoločne s inými osobami.
- V opačnom prípade môže dôjsť k infekcii alebo zápalu.

► Dodržiavajte nasledujúce bezpečnostné opatrenia

Nedovoľte, aby sa na elektrickú zástrčku alebo zástrčku zariadenia prilepili kovové predmety alebo špina.

- ! - V opačnom prípade môže dôjsť k zasiahnutiu elektrickým prúdom alebo k požiaru v dôsledku skratu.

Nevystavujte nárazom a zabráňte pádu.

- ! - V opačnom prípade môže dôjsť k poraneniu.

Pri uskladnení nekladte

prsty na jednotku na uchovávanie trysky ani nedržte rukou časť orámovanú prerušovanou čiarou.

- ! - V opačnom prípade môže dôjsť k privretiu prstov/ruky.

Jednotka na uchovávanie trysky



Pri skladovaní neomotávajte kábel okolo adaptéra.

- ! - V opačnom prípade môže dôjsť v dôsledku namáhania k zlomeniu vodiča kábla, čo môže spôsobiť požiar, ktorého príčinou je skrat.

Keď nevykonávate nabíjanie, odpojte adaptér od elektrickej zásuvky.

- ! - V opačnom prípade môže dôjsť k úrazu elektrickým prúdom alebo k požiaru v dôsledku zvodu elektrického prúdu cez poškodenú izoláciu.

UPOZORNENIE

Adaptér alebo zástrčku zariadenia odopájajte tak, že uchopíte adaptér alebo zástrčku a nie kábel.



- V opačnom prípade môže dôjsť k úrazu elektrickým prúdom alebo k požiaru v dôsledku skratu.

Po použití vyčistite hlavnú časť, nádržku na vodu a dýzu a vysušte ich. (Pozrite si stranu 277 a 279)



- Opomenutie môže spôsobiť ohrozenie vášho zdravia v dôsledku šírenia plesní a baktérií.

Manipulácia s vybratou batériou počas likvidácie

NEBEZPEČENSTVO

Nabíjateľná batéria je určená výlučne na použitie s týmto prístrojom. Batériu nepoužívajte v iných výrobkoch. Batériu po vybratí z výrobku nenabíjajte.

Nevhadzujte ju do ohňa ani ju nevystavujte účinkom tepla.

Neudierajte do nej, nerozoberajte ju, nepravujte ju ani ju neprepichujte klincom.



Zabráňte vzájomnému spojeniu kladnej a zápornej koncovky batérie kovovými predmetmi.

Neprenášajte ani neskladujte batériu spolu s bižutiou, ako sú retiazky či spony do vlasov.

Nepoužívajte ani nenechávajte batériu na miestach vystavených vysokým teplotám, ako sú miesta na priamom slnku či v blízkosti iných zdrojov tepla.

Nikdy neodlupujte tubus.

- V opačnom prípade môže dôjsť k prehrievaniu, vznieteniu alebo explózii.

VÝSTRAHA

Po vybratí nabíjateľnú batériu nenechávajte v dosahu detí a batoliat.



- Batéria v prípade náhodného požitia ohrozí zdravie. Ak k tomu dôjde, okamžite sa poraďte s lekárom.

Ak dochádza k unikaniu kvapaliny z batérie a príde do kontaktu s očami, oči si nešúchajte a dôkladne ich vypláchnite čistou vodou, napríklad vodou z vodovodu.



- Zanedbaním môže dôjsť k poraneniu očí. Okamžite sa poraďte s lekárom.

UPOZORNENIE

Ak dochádza k unikaniu kvapaliny z batérie a príde do kontaktu s pokožkou alebo odevom, vykonajte opláchnutie čistou vodou, napríklad vodou z vodovodu.



- Zanedbaním môže dôjsť k zápalu.

Určené použitie

- Prístroj používajte spolu so zubnou kefkou. Plak alebo zubný kameň prichytený na povrchu zubov je ťažké odstrániť len prúdom vody, preto je na čistenie zubov potrebná zubná kefka. Po vyčistení zubov odporúčame vypláchnuť si vnútornú časť úst prúdom vody.
- Pri prvom použití ústneho rozstrekovača môžete spozorovať mierne krvácanie ďasien, aj keď sú vaše ďasná zdravé. Dôvodom je to, že sú vaše ďasná stimulované ústnym rozstrekovačom po prvýkrát. Krvácanie by sa malo zastaviť po jednom alebo dvoch týždňoch používania. Krvácanie, ktoré trvá dlhšie ako dva týždne, môže byť indikáciou nezvyčajného stavu vašich ďasien, ako je periodontálne ochorenie. V takom prípade prestaňte používať ústny rozstrekovač a poraďte sa so svojim zubným lekárom.
- Do nádržky na vodu nedávajte soľ, ústnu vodu ani iné chemikálie. V opačnom prípade môže dôjsť k poruche.
- Hlavnú jednotku nesusušte sušičom ani teplovzdušným ventilátorom. V opačnom prípade môže dôjsť k poruche alebo deformácii dielov.
- Po použití prístroj uskladnite na mieste s nízkou vzdušnou vlhkosťou. Ponechanie prístroja v kúpeľni môže spôsobiť poruchu.
- Pri prenášaní prístroj zabaľte do uteráka alebo podobnej tkaniny. V opačnom prípade môže z neho presakovať voda a zmäčať okolité predmety.
- Prístroj správne nabíte podľa tohto návodu na obsluhu. (Pozrite si stranu 273 a 274 „Nabíjanie“.)
- Tento prístroj obsahuje batériu, ktorú môžu vymeniť len kvalifikované osoby. Podrobnosti o oprave získate v autorizovanom servisnom stredisku.

Identifikácia častí

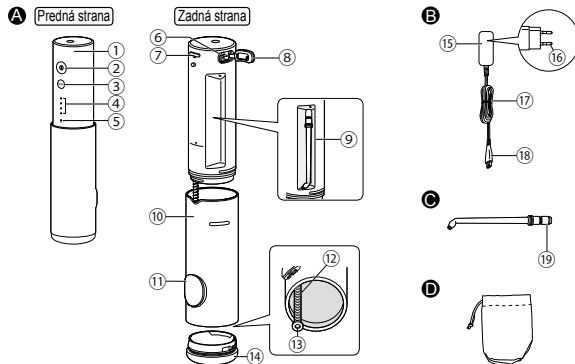

A Hlavná jednotka

- 1 Hlavná jednotka
- 2 Hlavný vypínač (Ⓛ)
- 3 Prepínač úrovne
- 4 LED kontrolka tlaku vody (úrovne 1 – 4)
- 5 Indikátor nižšej úrovne nabitia batérie/stavu nabitia (červený)
- 6 Nabíjacia zásuvka
- 7 Tlačidlo na uvoľnenie trysky
- 8 Kryt nabíjacej zásuvky
- 9 Jednotka na uchovávanie trysky
- 10 Nádržka na vodu
- 11 Kryt nádržky na vodu
- 12 Nasávací hadička

- 13 Filter
- 14 Dolný kryt

B Sieťový adaptér (RE7-87)

- 15 Adaptér
- 16 Elektrická zástrčka
- 17 Kábel
- 18 Zástrčka zariadenia

C Ultrazvuková vodná tryska (x 1)

- Tryska je spotrebný materiál.
- 19 Otvor na vloženie trysky

Príslušenstvo

D Puzdro

Poznámka

V hlavnej jednotke (nádržka na vodu a nasávací hadička) môžu byť zvyšky destilovanej vody, ktorá sa používala na testovanie výrobku.

Nabíjanie

- Ak sa v nabíjacej zásuvke nachádzajú kvapky vody, pred použitím ju utrite dosucha.

1 Pripojte sieťový adaptér.

- 1 Otvorte kryt nabíjacej zásuvky a potom zasuňte zástrčku zariadenia do nabíjacej zásuvky na hlavnej časti.
- 2 Adaptér zasuňte do elektrickej zásuvky.

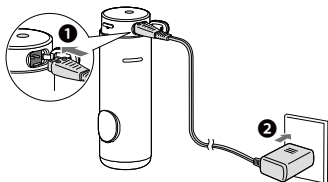

► Informácie o funkcii pripomenutia nabíjania



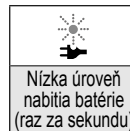



- Počas používania treba prístroj nabiť, ak indikátor nízkej úrovne nabitia batérie/stavu nabitia (červený) bliká (raz za sekundu).
- Indikátor nízkej úrovne nabitia batérie zhasne 5 sekúnd po vypnutí hlavného vypínača „ⓘ“, ak je batéria veľmi málo nabitá.





Nízka úroveň nabitia batérie (raz za sekundu)

(Bliká )

► Zobrazenie indikátora počas nabíjania

		
		
Prebieha nabíjanie	Nabíjanie je dokončené	Neobvyklé nabíjanie (bliká načerveno dvakrát za sekundu)

(Rozsvieti sa  Vypne )

(Bliká )

► Ako skontrolovať, či je nabíjanie dokončené

- Ak po dokončení nabíjania odpojte elektrickú zástrčku a potom ju znova pripojíte na nabíjanie,  (indikátor nízkej úrovne nabitia batérie/stavu nabitia) sa rozsvieti a po asi 5 sekundách zhasne.

- 2 Po dokončení nabíjania kvôli bezpečnosti a šetreniu energie odpojte elektrickú zástrčku.

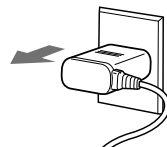

- Odpojte zástrčku zariadenia z nabíjacej zásuvky a potom zatvorte kryt nabíjacej zásuvky.
- Ak batériu necháte nabíjať, jej výkon nebude ovplyvnený.
- ▶ **Prevádzkový čas po úplnom nabití**
Pribl. 10 minút*
(Ak je tlak vody nastavený na hodnotu 4)
- * Mení sa v závislosti od okolitej teploty a podmienok používania.
- Nabíjanie je dokončené po pribl. 1 hodine.
(Čas nabíjania sa môže líšiť v závislosti od zostávajúcej kapacity batérie.)

Poznámky

- Čas nabíjania sa môže líšiť pri prvom použití prístroja, alebo ak sa prístroj nepoužíval dlhšie ako 6 mesiacov.
- Okrem toho sa nemusí ➡ (indikátor stavu nabitia) rozsvietiť počas prvých niekoľkých minút nabíjania, ale ako bude nabíjanie pokračovať, rozsvieti sa.
- Odporúčaná okolitá teplota pre nabíjanie je 10 °C – 35 °C. Pri extrémne vysokých alebo nízkych teplotách sa môže batéria nabíjať dlhšie, alebo bude ➡ rýchlo blikať a batéria sa nemusí správne nabiť.

Používanie

1 Vytiahnite hlavnú jednotku jej otočením a potom nainštalujte trysku.

- 1 Otvorte kryt nádrčky na vodu.
 - Ak je zatvorená, hlavnú časť je ťažké vytiahnuť.
- 2 Potiahnite hlavnú jednotku k značke „▼“ .
 - Upozorňujeme, že tryska sa môže vysunúť z jednotky na uchovávanie trysky.
- 3 Nainštalujte trysku, pričom držte hlavnú jednotku.
 - Nainštalujte ju v správnej polohe, až kým nezačujete „kliknutie“.

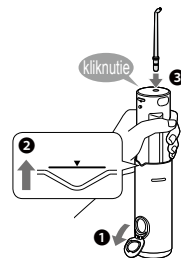

2 Naplňte nádržku na vodu čistou vodou.

- 1 Počas nalievania vody držte hlavnú jednotku vodorovne.
 - Neplňte nad polohu s úplne naplnenou vodou.
- 2 Dôkladne zavrite kryt nádrčky na vodu.
 - Vždy používajte novú vodu z vodovodu alebo vlažnú vodu.
 - Ak máte pocit, že je voda veľmi studená, použite teplú vodu s teplotou 40 °C alebo menej.



► Ak sa kryt nádržky na vodu otvorí

- Vyrovajte drážku na kryte nádržky na vodu s výčnelkom na otvore prívodu vody a zatlačte kryt nádržky na vodu do správnej polohy, až kým nezačujete „kliknutie“.

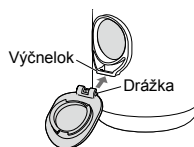

3 Stlačte prepínač úrovne a vyberte tlak vody.

- Po stlačení prepínača úrovne sa automaticky vyberie naposledy zvolený tlak vody. Po každom stlačení prepínača úrovne sa tlak vody prepína nasledovne: 1 (slabý) → 2 → 3 → 4 (silný) → 1...

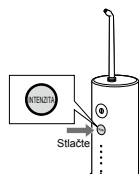

- Silný (úroveň tlaku vody 4)
-
-
-
- Slabý (úroveň tlaku vody 1)

► Informácie o funkcii pamäte tlaku vody. Zapamätá sa naposledy vybraný tlak vody, s ktorým sa prístroj spustí pri nasledovnom použití.

- Keď prístroj dlhší čas nepoužijete alebo je batéria takmer vybitá, tlak vody sa vráti na úroveň 1.

4 Čistíte ústnu dutinu vodným prúdom.

- 1 Do úst si vložte trysku.
- 2 Ústa zľahka zatvorte.
- 3 Zapnite hlavný vypínač „I“.

- Tlak vody môžete prepínať stláčaním prepínača úrovne aj počas používania zariadenia.
- Ak je hlavná jednotka veľmi naklonená, voda nebude vychádzať z trysky.



※ Zariadenie môžete používať aj vo vani.

- Plná nádržka na vodu umožní používanie v trvaní približne 40 sekúnd. (Keď je tlak vody nastavený na úroveň 4)

Poznámky

- Prístroj nemusí fungovať pri zapojení do elektrickej zásuvky.
- Pri prvom použití prístroja stlačte hlavný vypínač „Ⓢ“ a skontrolujte tlak vody počas vytekania vody. (Prístroj začnite používať od tlaku vody 1.)
- Prístroj nemusí fungovať pri teplote okolia 5 °C alebo nižšej.
- Koncom trysky netlačte na zuby ani ďasná veľmi silno.
- Ak máte pocit silného dráždenia, vypnite hlavný vypínač „Ⓢ“ a použite prístroj od tlaku vody 1.
- Hlavný vypínač „Ⓢ“ nezapínajte, keď je nádržka na vodu prázdna, len ak vypúšťate vodu z hlavnej jednotky. (Mohlo by to spôsobiť poruchu.)

Ošetrované miesta

- Pomocou ultrazvukovej vodnej trysky vyčistíte každý kút a zákutie miest, ktoré sú zubnou kefkou ťažko dostupné.
- Zmeňte spôsob používania a premiestnite jednotku v závislosti od účelu a oblasti, ktoré chcete čistiť.
- Miesta s citlivými ďasnami oplachujte slabým prúdom vody.

■ Používanie

► Medzizubné čistenie

- Prúd vody nasmerujte na priestor medzi zubami.
- Prúdenie vody smerujte z prednej aj zadnej strany zubov.



► Čistenie periodontálneho vrecka

- Nasmerujte prúd vody do priestoru medzi zubami a ďasnami.
- Prúd vody pomaly posúvajte pozdĺž ďasien.
- Vyčistite prednú aj zadnú stranu zubov a aj priestor za stoličkami.



► Starostlivosť o d'asná

- Stimulujte d'asná.



► V prípade oblasti s materiálom na upevnenie ortodontických zámkov

- Vodný prúd smerujte okolo materiálov na upevnenie ortodontických zámkov a mostíkov.



Silné prúdy vody sa používajú na dôkladné opláchnutie každého kútika a odstraňujú plak alebo zubný kameň z „medzizubných priestorov“ a „periodontálnych vreciek“, ktoré sú ťažko dostupné zubnou kefkou.

Po použití

Po každom použití zariadenie vyčistite.

- 1 Aby ste zabránili striekaniu vody dookola, hlavný vypínač „①“ vypnite, pokým máte trysku v ústach.



- 2 V záujme hygieny vyprázdňte nádržku na vodu a vypustite zvyšnú vodu z hlavnej jednotky.

- 1 Otvorte kryt nádržky na vodu a vylejte zvyšnú vodu.
 - Vodu vylejte po každom použití prístroja.
- 2 Zapnite hlavný vypínač „①“ a z hlavnej jednotky vypustíte zvyšnú vodu.
- 3 Ak už nevyteká žiadna voda, vypnite hlavný vypínač „①“.

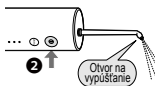
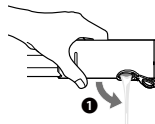

- 3 Odstráňte dolnú jednotku (ako celok) a vnútrojšok nádržky.

- 1 Vytiahnite trysku pri súčasnom stlačení tlačidla na uvoľnenie trysky.



- 2 Vyberte nádržku na vodu z hlavnej jednotky a snímte dolný kryt.

► Ako odstrániť dolný kryt

- a) Dolný kryt otočte tak, aby značka „**↑**“ na nádržke na vodu bola zarovno so značkou „**↓**“ na dolnom kryte.
- b) Odstráňte dolný kryt.
- 3 Očistite vodu.

- Pri vypúšťaní vody neudierajte prístrojom o umývadlo a podobne.

4 Po vyschnutí uskladnite.

- 1 Utrite vodu uterákom alebo utierkou a osušte na dobre vetranom tienenom mieste.

- 2 Trysku a hlavnú jednotku odložte.

- Na nádržku na vodu nasadíte dolný kryt.
- Zabráňte privretiu prstov v  na jednotke na uchovávanie trysky.

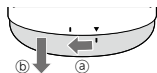

► Ako pripevniť dolný kryt

- a) Zarovnajte značku „**↑**“ na nádržke na vodu so značkou „**↓**“ na dolnom kryte a namontujte dolný kryt.
- b) Dolný kryt otočte tak, aby značka „**↑**“ na dolnom kryte bola zarovno so značkou „**▼**“ na nádržke na vodu.

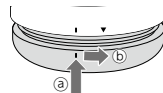

► Ak sa z dolného krytu zosunie gumený krúžok

- S vypuklou časťou gumeného krúžku smerom von nasadíte gumený krúžok na dolný kryt.



Poznámky

- Neumývajte teplou vodou, ktorá má viac ako 50 °C.
- Používajte neutrálny kuchynský čistiaci prostriedok a riadne opláchnite vodou, aby po čistení nezostal na zariadení žiadny čistiaci prostriedok.
- Nikdy nepoužívajte riedidlá, benzín ani alkohol. (Mohlo by to spôsobiť poruchu, popraskanie alebo zmenu farby dielov.)
- Nádržku na vodu a dolný kryt možno umývať v umývačke riadu.

► Keď je prúd vody slabý

Odstráňte nečistoty z filtra (koniec nasávacej hadice).

Filter

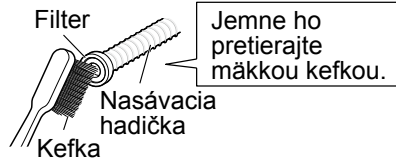

Jemne ho pretierajte mäkkou kefkou.



Najčastejšie otázky

	Otázka	Odpoveď
Batéria	Vybije sa batéria počas dlhého obdobia nepoužívania?	► Prístroj nabíjajte každých 6 mesiacov, ak ste ho nepoužívali viac ako 6 mesiacov. V opačnom prípade sa môže zhoršiť stav batérie.
	Možno batériu nabíjať pred každým použitím?	► V tomto prístroji sa používa lítium-iónová batéria. Životnosť batérie preto nebude ovplyvnená, ani keď ju budete po každom použití nabíjať.

Riešenie problémov

	Problém	Možná príčina	Činnosť
Počas nabíjania	Indikátor nízkej úrovne nabitia batérie/stavu nabitia  sa nerozsvieti.	▶ Prístroj bol práve zakúpený alebo sa nejaký čas nepoužíval.	▶ Pokračujte v nabíjaní a indikátor sa o chvíľu rozsvieti. (Pozrite stranu 274)
	Indikátor stavu nabíjania rýchlo bliká (dvakrát za sekundu).	▶ Hlavná jednotka nie je správne pripojená v nabíjacom stojane. ▶ Okolité teplota je počas nabíjania veľmi nízka alebo veľmi vysoká.	▶ Skontrolujte, či je zástrčka zariadenia v úplnom kontakte s nabíjacou zásuvkou a či svieti indikátor nízkej úrovne nabitia batérie/stavu nabitia. (Pozrite stranu 273) ▶ Nabíjajte v rámci odporúčaného teplotného rozsahu od 10 °C do 35 °C. ▶ Ak indikátor bliká aj vtedy, keď prístroj nabíjate v rámci odporúčaného teplotného rozsahu, kontaktujte kvôli oprave svojho predajcu alebo servisné stredisko.
	Prístroj sa aj po úplnom nabití dá používať len niekoľko minút.	▶ Hlavná jednotka nie je správne pripojená v nabíjacom stojane.	▶ Skontrolujte, či je zástrčka zariadenia v úplnom kontakte s nabíjacou zásuvkou a či svieti indikátor nízkej úrovne nabitia batérie/stavu nabitia. (Pozrite stranu 273)
	Prístroj nefunguje, no  neblinká podľa očakávania.	▶ Batéria dosiahla koniec svojej životnosti (približne 3 roky).	▶ Výmenu batérie zverte predajcovi alebo autorizovanému servisnému stredisku.

	Problém	Možná príčina	Činnosť
Počas používania	Zariadenie nefunguje.	<ul style="list-style-type: none"> ▶ Batéria dosiahla koniec svojej životnosti (približne 3 roky). ▶ Zariadenie sa používa pri teplote približne 5 °C alebo nižšej. 	<ul style="list-style-type: none"> ▶ Výmenu batérie zverte predajcovi alebo autorizovanému servisnému stredisku. ▶ Prístroj používajte pri teplote okolia približne 5 °C alebo viac.
	Slabý prúd vody.	<ul style="list-style-type: none"> ▶ Upchatá tryska. Výstup trysky je zdeformovaný. ▶ Upchatý filter. 	<ul style="list-style-type: none"> ▶ Vymeňte trysku za novú. ▶ Odstráňte nečistoty z filtra. (Pozrite stranu 279)
	Nevychádza žiadna voda.	<ul style="list-style-type: none"> ▶ Hlavná jednotka je veľmi naklonená. ▶ Nasatie vody môže nejaký čas trvať. 	<ul style="list-style-type: none"> ▶ Prístroj používajte s hlavnou jednotkou vo vzpriamenej polohe. (Pozrite stranu 275) ▶ Nalejte vodu do otvoru trysky (a), nainštalujte trysku a zapnite hlavný vypínač.
	Tryska sa ťažko montuje.	▶ ▶ ▶ ▶ ▶ ▶ ▶	▶ Nalejte vodu do otvoru na vloženie trysky (b).
	Z dolného krytu uniká voda.	▶ Gumený krúžok dolného krytu nie je správne nainštalovaný.	▶ Nainštalujte ho správne. (Pozrite stranu 278)

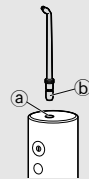

Ak problém nemožno vyriešiť, kontaktujte predajňu, kde ste jednotku zakúpili alebo o opravu požiadajte servisné stredisko autorizované spoločnosťou Panasonic.

Životnosť batérie

Približne 3 roky. Batéria môže dosiahnuť životnosť, ak sa frekvencia používania drasticky zníži aj po úplnom nabití. (Prevádzková životnosť batérie sa môže líšiť v závislosti od podmienok používania alebo skladovania.)

Vybratie zabudovanej nabíjateľnej batérie

Pred likvidáciou zariadenia vyberte zabudovanú nabíjateľnú batériu.

Batériu musíte zlikvidovať bezpečným spôsobom. Zabezpečte, aby bola batéria zneškodnená na úradne ustanovenom mieste, ak také existuje.

Tento obrázok sa môže použiť len v prípade likvidácie zariadenia a nesmie sa používať na opravu. Ak prístroj svojpomocne rozoberiete, nebude viac vodovzdorný, čo môže spôsobiť poruchu.

- Vyberte prístroj z adaptéra, stlačením hlavného vypínača prístroj zapnite a potom nechajte bežať, kým sa batéria celkom nevybijie.
- Pomocou skrutkovača vykonajte kroky ① až ⑦, rozoberte hlavnú jednotku a vyberte batériu.
- Izolujte koncovky \oplus a \ominus prelepením pásky. (aby sa zabránilo skratu koncoviek).

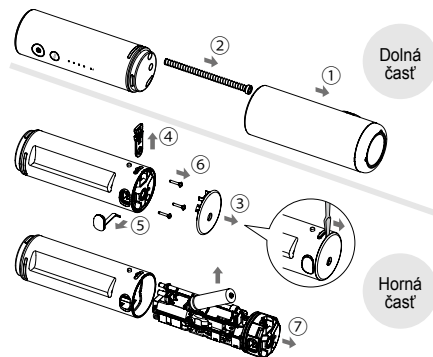

Informácie o ochrane životného prostredia a recyklovaní materiálu

Toto zariadenie obsahuje lítium-iónovú batériu. Batériu, prosím, odovzdajte na likvidáciu na oficiálne určenom mieste, ak také vo vašej krajine existuje.

Technické špecifikácie

Zdroj energie	Pozrite si štítok s označením na výrobku (Automatický prevod napätia)
Čas nabíjania	Približne 1 hodina
Prevádzková doba	ÚROVEŇ 4: Približne 10 minút (pri 20 °C a úplnom nabití)
Objem nádrčky	Približne 150 ml (Približne 40 sekúnd prevádzky, ak je tlak vody nastavený na 4)
Rozmery	Približne 30,9 cm (alebo 23,4 cm bez nainštalovanej trysky) (V) x 5,2 cm (Š) x 5,7 cm (H) Pri skladovaní: Približne 15,4 cm (V) x 5,2 cm (Š) x 5,7 cm (H)
Hmotnosť	Hlavná jednotka: Približne 240 g (vrátane trysky)
Hladina akustického hluku	62 dB (A) re 1 pW

Tento výrobok je určený len na domáce použitie.

Ďalšie informácie o energetickej účinnosti produktu získate na našej webovej stránke www.panasonic.com tak, že do vyhľadávacej masky zadáte číslo modelu.

Výmena trysky (predáva sa samostatne)

► Ultrazvuková vodná tryska

- Ak sa špička trysky zdeformuje, vymeňte trysku za novú.
- Tryska by sa mala vymeniť približne raz za 6 mesiacov z hygienických dôvodov, aj keď nie je zdeformovaná.



Nová tryska
(koniec)

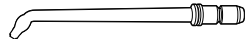

Zdeformovaná tryska
(koniec) so zmenou farby

Číslo súčiastky	Náhradná tryska pre model EW-DJ4B	
WEW0986	Ultrazvuková vodná tryska	

Likvidácia opotrebovaných zariadení a batérií Len pre Európsku úniu a krajiny so systémom recyklácie



Tieto symboly uvádzané na výrobkoch, balení a/alebo v sprievodnej dokumentácii informujú o tom, že opotrebované elektrické a elektronické výrobky a batérie sa nesmú likvidovať ako bežný domový odpad.

V záujme zabezpečenia správneho spôsobu likvidácie, spracovania a recyklácie odovzdajte opotrebované výrobky a batérie na špecializovanom zbernom mieste v súlade s platnou legislatívou.

Správnym spôsobom likvidácie týchto výrobkov a batérií prispějete k zachovaniu cenných zdrojov a predídete prípadným negatívnym dopadom na ľudské zdravie a životné prostredie.

Podrobnejšie informácie o zbere a recyklácii vám poskytnú miestne úrady.

Pri nesprávnej likvidácii tohto druhu odpadu môžu byť v súlade s platnou legislatívou udelené pokuty.

Poznámka týkajúca sa symbolu batérie (spodný symbol):

Tento symbol môže byť použitý spolu so symbolom chemickej značky. V takom prípade vyhovuje požiadavke stanovenej Smernicou týkajúcou sa príslušnej chemikálie.



Panasonic

Használati utasítás Újratölthető szájuhany (Háztartási használatra) Típuszám EW-DJ4B

Tartalomjegyzék

Biztonsági előírások.....	288	Gyakran ismételt kérdések.....	299
Rendeltetésszerű használat	291	Hibaelhárítás	300
Az alkatrészek azonosítása.....	292	Akkumulátor élettartam.....	302
Töltés.....	293	A beépített akkumulátor eltávolítása.....	302
Használat.....	294	Műszaki adatok.....	303
Ápolási helyek	296	A szórófej cseréje	
Teendők használat után.....	297	(külön vásárolható meg).....	303

Köszönjük, hogy megvásárolta ezt a Panasonic terméket.

A készülék használata előtt olvassa végig ezt a használati utasítást, és tegye el, mert később szüksége lehet rá.

Figyelem

- Ne merítse a hálózati adaptert vízbe, illetve ne tisztítsa vízzel.
Ezzel áramütést, vagy a rövidzár miatt tüzet okozhat.
- Tisztítás előtt mindig húzza ki a hálózati adaptert a hálózati csatlakozóaljzatból.
Ennek elmulasztása áramütést vagy sérülést okozhat.
- A tápkábelt nem lehet kicserélni. Ha megsérült, a hálózati adaptert le kell selejtezni.
Ennek elmulasztása balesetet vagy sérülést okozhat.
- A szájuhanyt gyermekek 8 éves kortól, a csökkent fizikai, érzékelési és szellemi képességekkel rendelkező, valamint az efféle készülékek használatában járatlan személyek felügyelet mellett használhatják.

- A szájhüvely csak hideg vagy meleg vízzel, valamint a gyártó szerint meghatározott különleges oldatokkal használható.
- A gyermekek ne játsszanak a készülékkel.
- Ne használjon semmi mást, csak a mellékelt hálózati adaptert. Ne használjon semmilyen más terméket a hálózati adapterrel. (Lásd 292. oldal.)
Ezzel égést vagy a rövidzár miatt tüzet okozhat.
- Az alábbi szimbólum azt jelzi, hogy egy különleges leválasztható tápegység szükséges a készülék hálózati áramhoz való csatlakoztatásához. A tápegység referenciatípusa a szimbólum közelében van feltüntetve.



Biztonsági előírások

A sérülések, a haláleset, az áramütés, a tűzveszély, és a vagyont érintő károk kockázatának csökkentése érdekében mindig kövesse az alábbi biztonsági óvintézkedéseket.

A szimbólumok jelentése

A következő szimbólumokkal osztályozzuk és írjuk le a jelölés figyelmen kívül hagyása és a nem megfelelő használat okozta veszély, a sérülés és a vagyoni kár mértékét.

 **VESZÉLY** Súlyos sérülést vagy halált okozó veszélyt jelöl.

 **FIGYELEM** Súlyos sérülést vagy halált okozó lehetséges veszélyt jelöl.

 **VIGYÁZAT** Olyan veszélyre hívja fel a figyelmet, amely kisebb sérülést, valamint anyagi kárt okozhat.

Az alábbi szimbólumokat használjuk a betartandó útmutatások osztályozásához és leírásához.

 Ezt a szimbólumot használjuk, hogy a felhasználót olyan specifikus működtetési eljárásra figyelmeztessük, amelyet nem szabad végrehajtani.

 Ezt a szimbólumot használjuk, hogy figyelmeztessük a felhasználókat olyan specifikus működtetési eljárásra, amelyet követni kell a készülék biztonságos működtetéséhez.

FIGYELEM

► Balesetek megelőzése

 **Ne tárolja olyan helyen, ahol csecsemők vagy gyermekek elérhetik. Ne engedje, hogy használják a készüléket.**

- Ellenkező esetben balesetet vagy sérülést okozhat az eltávolítható alkatrészek véletlen lenyelése.

► Tápegység

 **Ne csatlakoztassa és ne húzza ki az adaptert vagy a készülék csatlakozóját a hálózati aljzathoz nedves kézzel.**

- Ez áramütést vagy sérülést okozhat.

Ne tegye a hálózati adaptert vízzel töltött mosdó vagy fürdőkád fölé illetve közelébe. Ne használja, ha a hálózati adapter sérült, vagy ha a csatlakozó a hálózati aljzatba lazán illeszkedik.

 **Ne rongálja, ne alakítsa át, ne hajlítsa meg, ne húzza erőszakosan, ne csavarja vagy tekerje fel a kábelt. Továbbá ne tegyen rá súlyos tárgyat, és ne csipje be a vezetékét.**
- Ezzel elektromos áramütést, vagy a rövidzár miatt tüzet okozhat.

 **Ne használja, ha túllépi a fali aljzat vagy a vezetékek maximális terhelhetőségét.**
- Ha túl sok csatlakozódugó csatlakoztatásával túllépi a fali aljzat terhelhetőségét, akkor a túlmelegedés miatt tüzet okozhat.



FIGYELEM



Mindig győződjön meg arról, hogy a készüléket olyan áramforrásról üzemelteti, amely megfelel a hálózati adapteren feltüntetett névleges feszültségnek. Dugaszolja be teljesen az adaptert.

- Ellenkező esetben fennáll az áramütés veszélye vagy tűz ütethet ki.

► Abban az esetben, ha rendellenességet vagy meghibásodást tapasztal

Azonnal hagyja abba a használatát, és húzza ki a hálózati adaptert rendellenes vagy hibás működés esetén.

- Ellenkező esetben fennáll a tűz, az áramütés vagy a sérülés veszélye.

<Abnormális vagy hibás működés>



- A főegység, az adapter vagy a vezeték eldeformálódott, vagy rendellenesen forró.
 - A főegység, az adapter vagy a vezeték égett szagú.
 - A főegység, az adapter vagy a vezeték használata vagy töltése közben rendellenes hang hallható.
- Azonnal kérjen vizsgálatot vagy javítást egy hivatalos szervizben.

► Ez a termék

Ez a termék beépített, akkumulátorral rendelkezik.

Ne dobja tűzbe, ne tegye ki hőhatásnak, ne töltsé, ne használja, illetve ne hagyja magas hőmérsékletű környezetben.



- Ez az akkumulátor túlmelegedését, öngyulladását vagy robbanást okozhat.



Ne alakítsa át és ne javítsa a készüléket.

- Ez tüzet, elektromos áramütést vagy sérülést okozhat.
→ A javításhoz (akkumulátorcseréhez stb.) vegye fel a kapcsolatot egy hivatalos szervizzel.



Soha ne szerelje szét, kivéve, ha leselejtezi a terméket

- Ez tüzet, elektromos áramütést vagy sérülést okozhat.

► Tisztítás

Rendszeresen tisztítsa meg a hálózati csatlakozódugaszt és a készülék csatlakozódugóját, ezzel megakadályozza a por lerakódását.



- Ennek elmulasztása tűzveszélyt okozhat, mert a páratartalom rontja a szigetelés hatásfokát.
Húzza ki az adaptert és törölje le egy száraz ruhával.



VIGYÁZAT

► Fogak és íny sérüléseinek megelőzése

Olyan személyek nem használhatják a készüléket, akik nem képesek rá.



Gyenge orális érzékeléssel rendelkező személyek nem használhatják ezt a készüléket.

- Ellenkező esetben sérülést okozhat vagy károsíthatja a fogakat és az ínyt.



Ínybetegség, kezelés alatt álló fog, vagy szájüregi tünetek esetén használat előtt konzultáljon fogorvosával.

- Ennek elmulasztása sérülést okozhat vagy károsíthatja a fogakat és az ínyt.

VIGYÁZAT

► Ez a termék

Szájtisztítástól eltérő célra soha ne használja.



- Az balesetet vagy sérülést okozhat, ha a vízáram a szem, az orr, a fül, a nyelv vagy a torok felé irányul.



Ne töltsse meg a tartályt 40 °C-nál melegebb vízzel.

- Ellenkező esetben égési sérüléseket okozhat.



Ne használja a szórófejet a családtagokkal vagy másokkal közösen.

- Ellenkező esetben fertőzést vagy gyulladást okozhat.

► Ne feledje betartani az elővigyázatosságokat

Ne engedje, hogy fémtárgy vagy hulladék tapadjon a hálózati csatlakozódugóra vagy a készülék csatlakozódugóra.



- Ezzel áramütést, vagy a rövidzár miatt tüzet okozhat.



Ne ejtse le a készüléket, és ne tegye ki rázkódásnak.

- Sérüléseket szenvedhet.

Ne tegye az ujját a szórófejtároló egységre, illetve tároláskor ne fogja meg a szaggatott vonallal jelzett területet.



- Ilyen esetben becsípheti az ujjait/kezét.

Szórófejtároló egység



Ne tekerje a vezetékét az adapter köré tárolás előtt.



- Ha ezt teszi, a terhelés miatt a vezeték megtörhet, és a rövidzár tüzet okozhat.

Amikor a készülék nincs töltés alatt, húzza ki az adaptert a konnektorból.



- Ellenkező esetben a szigetelés elhasználódása miatt fellépő elektromos szivárgás miatt áramütés vagy tűz veszélye áll fenn.

Az adaptert a dugaszánál, nem pedig a kábelénél fogva húzza ki.



- Ellenkező esetben áramütést, vagy a rövidzár miatt tüzet okozhat.

Használat után tisztítsa meg a főegységet, víztartályt és a szórófejet, majd szárítsa meg azokat. (Lásd 297. és 299. oldal.)



- Ennek elmulasztása az egészségére káros lehet a penész és baktériumok elszaporodása miatt.

Az eltávolított akkumulátor kezelése selejtezéskor

VESZÉLY

Az akkumulátor kizárólag ehhez a készülékhez használható. Ne használja az akkumulátort más termékekhez. Ne töltsé az akkumulátort, miután eltávolította termékünkéből. Ne dobja tűzbe és ne tegye ki hőnek. Ne rongálja meg, ne szedje szét, ne módosítsa, illetve ne szűrja fel szöggel.



Ügyeljen arra, hogy az akkumulátor negatív és pozitív pólusa ne kerüljön egymással kapcsolatba fémtárgyakon keresztül. Ne szállítsa vagy tárolja az akkumulátort fém eszközökkel együtt, mint például nyakláncok vagy hajtúk. Ne használja, illetve ne hagyja az akkumulátort olyan helyen, ahol magas hőmérsékletnek lehet kitéve, mint például a közvetlen napfény vagy más hőforrások közelében. **Soha ne távolítsa el a cső burkolatát.**
- Ez túlmelegedést, öngyulladást vagy robbanást okozhat.

FIGYELEM

Miután eltávolította az akkumulátort, tartsa távol azt a gyermekektől és csecsemőktől.



- Az akkumulátor károsítja a szervezetet, ha azt véletlenül lenyeli valaki. Amennyiben ez megtörténne, azonnal értesítsen egy orvost.

Ha az akkumulátorsav kifolyt és a szembe került, ne dörzsölje a szemet és alaposan öblítse ki tiszta vízzel, például csapvízzel.



- Ellenkező esetben fennáll a szem sérülésének veszélye. Azonnal értesítsen egy orvost.



VIGYÁZAT



Ha az akkumulátorsav kifolyt és a bőrrre vagy a ruházatra került, öblítse le tiszta vízzel, például csapvízzel.
- Ellenkező esetben gyulladást okozhat.

Rendeltetésszerű használat

- Fogkefével együtt használja a készüléket. Ha csupán vízsugárral nehéz eltávolítani a fogakra tapadt fogkövet, akkor egy fogkefe szükséges a fogak megtisztításához. A fogak kefével való tisztítása után célszerű a vízsugárral kiöblítenie a szájüregét.
- Amikor először kezdi használni a szájöblítő készüléket, enyhe vérzést tapasztalhat, bár az íny valószínűleg egészséges. Ennek az az oka, hogy az ínyét a szájöblítő készülék először stimulálja. A vérzésnek egy- vagy kéthetes használat után el kell múlnia. A több mint két hétig fennmaradó vérzés az íny rendellenes állapotára utalhat, mint például a periodontális betegség. Ebben az esetben hagyja abba a szájöblítő készülék használatát, és forduljon fogorvoshoz.
- Ne tegyen sót, szájvizet vagy egyéb vegyszert a víztartályba. Ez hibás működést okozhat.
- Ne szárítsa a főegységet szárítóval vagy fűtőventilátorral. Ez hibás működést vagy az alkatrészek deformálódását okozhatja.
- Használat után a készüléket alacsony páratartalmú helyen tárolja. A készülék fürdőszobában tárolása hibás működéshez vezethet.

- Amikor magával viszi, akkor csavarja törülközőbe vagy hasonlóba a készüléket. Ellenkező esetben kiszivároghat a víz, így eláztathatja a körülötte lévő tárgyakat.
- A használati útmutatónak megfelelően végezze a készülék töltését. (Lásd a „Töltés” című rész a 293. és 294. oldalon.)
- Csak szakember által cserélhető akkumulátort tartalmaz a készülék. A javításra vonatkozó részletekért egy hivatalos szervizzel vegye fel a kapcsolatot.

Az alkatrészek azonosítása

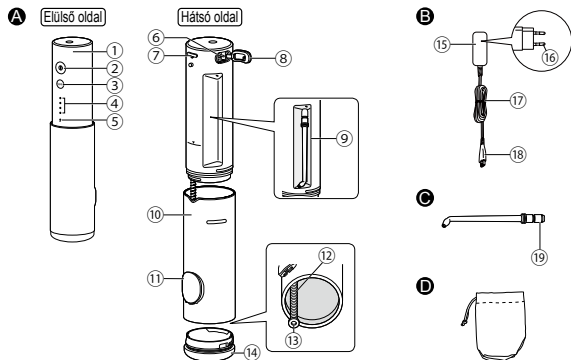

A Főegység

- 1 Készüléktest
- 2 Üzemkapcsoló (Ⓛ)
- 3 Szintkapcsoló
- 4 Víznymás szint kijelző LED (1~4 szint)
- 5 Alacsony akkumulátor töltöttségi szint/töltési állapot kijelző (piros)
- 6 Töltő aljzat
- 7 Szórófej kioldógomb
- 8 Töltő aljzat fedél
- 9 Szórófejtároló egység
- 10 Vízartály
- 11 A vízartály zárósapkája
- 12 Szívócső
- 13 Szűrő
- 14 Alsó borító

B Hálózati adapter (RE7-87)

- 15 Adapter
- 16 Hálózati csatlakozódugó
- 17 Vezeték
- 18 Készülék csatlakozódugó

C Ultrahangos szórófej (× 1)

- A szórófej fogyóeszköz.
- 19 Szórófej beillesztési nyílása

Tartozék

D Hordtáska

Megjegyzés

A főegység belsejében nedvesség lehet (víztartály és szívócső), ez a termék vizsgálatához használt desztillált vízből marad vissza.

Töltés

- Ha víz cseppent rá, akkor törölje szárazra a töltő aljzatot.

1 Csatlakoztassa a hálózati adaptert.

- 1 Nyissa ki a töltő aljzat fedelét, majd dugja a készülék csatlakozódugóját a készüléktest töltő aljzatába.
- 2 Dugaszolja be az adaptert egy háztartási aljzatba.

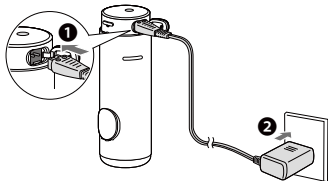

► A töltésre emlékeztető funkció

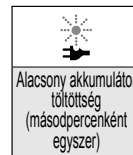

- Használat közben töltés szükséges, ha villog (másodpercenként egyszer) az alacsony akkumulátor töltöttségi szint/töltési állapot kijelző (piros).
- Az üzempkapcsoló „I” kikapcsolása után, ha kevés töltés maradt az akkumulátorban, akkor 5 másodperc után kiálszik az alacsony akkumulátor töltöttségi szint kijelző.



Alacsony akkumulátor
töltöttség
(másodpercenként
egyszer)

(Villogás )

► A kijelző jelez töltés közben

		
Töltés folyamatban	A töltés befejeződött	Töltés rendellenes (Pirosan villog másodpercenként kétszer)

(Fények világítanak • Fények nem világítanak ○)

(Villogás )

► Hogyan ellenőrizhető, hogy a töltés befejeződött-e

- A töltés befejezése után, ha bontja a hálózati csatlakozódugóját, majd azt ismételtlen visszadugja azt a töltéshez, akkor az  (alacsony akkumulátor töltöttségi szint/töltési állapot kijelző) világítani kezd, majd kb. 5 másodperc elteltével kiálszik.

2 A biztonságos használat és az energiatakarékosság érdekében, a töltés befejeztével bontsa a hálózati csatlakozódugó csatlakozását.

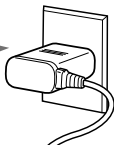

- Húzza ki a készülék csatlakozódugóját a töltő aljzattól, majd zárja be a töltő aljzat fedelét.
- Az akkumulátor töltésének folytatása nem befolyásolja az akkumulátor teljesítményét.



► Működési idő a teljes töltés után

Kb. 10 perc*

(Ha a víznyomás szint beállítása 4)

- * Ez függ a környezeti hőmérséklettől és a használat körülményeitől.
- A töltés kb. 1 óra után fejeződik be.
(A töltési idő az akkumulátor maradék kapacitásától függően változhat.)

Megjegyzések

- A töltési idő eltérhet, ha a készüléket először használja, vagy ha 6 hónapnál hosszabb ideig nem használta. Továbbá,  (a töltési állapot jelzőfénye) nem világít a töltés első néhány percében, de a töltés folyamán világítani fog.
- A töltéshez javasolt környezeti hőmérséklet 10 °C - 35 °C. Szélsőségesen magas vagy alacsony hőmérséklet mellett előfordulhat, hogy a feltöltés hosszabb időt vesz igénybe, vagy a  gyorsan villog, és az akkumulátor nem töltődik fel megfelelően.

Használat

1 Elfordítása közben húzza ki a készüléktestet, majd szerelje be a szórófejet.

1 Nyissa ki a víztartály zárósapkáját.

- Ha zárva van, akkor nehéz a készüléktest kihúzása.

2 Húzza a „▼” jelzésig a készüléktestet.

- Ne feledje, előfordulhat, hogy a szórófej kiugrik a szórófejtároló egységből.

3 Miközben fogja a készüléktestet, szerelje fel a szórófejet.

- Addig nyomja, amíg egy kattanással a helyére nem ugrik.

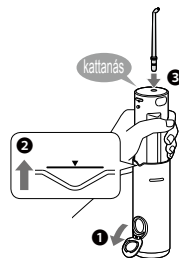

2 Töltse fel a víztartályt vízzel.

1 Annyi vizet adjon hozzá, hogy a főegység szintje megmaradjon.

- Ne töltse a tele vízszint jelzésen túl.

2 Zárja be biztonságosan a víztartály zárósapkáját.

- Mindig új csapvizet vagy langyos vizet használjon.
- Ha a víz hidegnek tűnik, langyos vizet töltsön bele, amelynek hőmérséklete 40 °C vagy annál alacsonyabb.



► Ha leválik a víztartály zárósapkája

- Lgazítsa a víztartály zárósapka hornyát a töltőnyílás kiemelkedéséhez, majd addig nyomja a víztartály zárósapkát, amíg az a helyére nem kattán.

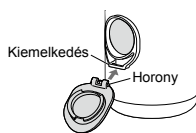

3 Nyomja meg a szintkapcsolót a kívánt víznyomás szint beállítására.

- A szintkapcsoló megnyomása után, automatikusan az utoljára használt víznyomás szint kerül kiválasztásra. Ezután minden egyes alkalommal, amikor megnyomja a szintkapcsolót, a víznyomás szint a következő sorrendben vált át: 1 (gyenge) → 2 → 3 → 4 (erős) → 1...

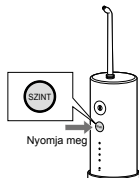

- Erős (víznyomás 4. szint)
-
-
-
- Gyenge (víznyomás 1. szint)

► A víznyomás szint memória funkcióról. A legutóbb kiválasztott víznyomás szint mentésre kerül, amelyről a készülék legközelebb elindul.

- Ha a készüléket hosszabb ideig nem használta, vagy ha az akkumulátor elhasználódott, a víznyomás szint visszaáll az 1-esre.

4 Tisztítsa ki a szája belsejét vízugárral.

- 1 Helyezze be a szórófejet a szájába.
 - 2 Óvatosan csukja be a száját.
 - 3 Kapcsolja be a üzemkapcsolót „”.
- A víznyomás szintet a szintkapcsoló megnyomásával is állíthatja, még a készülék használata közben is.
 - Ha a főegységet túlságosan megdönti, a víz nem jön ki a szórófejből.
- **Körülbelül 40 másodperces működést biztosít a teljesen feltöltött víztartály.**
(Amikor a víznyomás szint 4-re van állítva)



※ Fürdőkádban is használható.

Megjegyzések

- A készülék nem működik, amikor a egy hálózati csatlakozóaljzatba van csatlakoztatva a hálózati csatlakozódugó.
- Az első használatkor, a víz kilövelléséhez kapcsolja be az üzempkapcsoló „ⓘ”, hogy ellenőrizhesse a víznyomás szintet. (Kérjük, hogy az 1-es víznyomás szinten kezdje meg a használatát.)
- Előfordulhat, hogy a készülék nem működik kb. 5 °C vagy alacsonyabb környezeti hőmérséklet esetén.
- Ne nyomja a szórófej hegyét túl erősen a fogakhoz vagy ínyhez.
- Ha úgy érzi, hogy erős az irritáció, akkor kapcsolja ki az üzempkapcsoló „ⓘ”, majd az 1-es víznyomás szinttől kezdve használja a készüléket.
- Ne kapcsolja be az üzempkapcsolót „ⓘ”, ha a víztartály üres, kivéve, ha a főegység belsejében a nedvességet szárítja. (Ez meghibásodást okozhat.)

Ápolási helyek

- Az ultrahangos szórófejjel tisztítson meg minden olyan zugot, amelyeket nehéz fogkefével elérni.
- Változtassa meg a használati módot, és a tisztítandó helytől függően mozgassa az egységet.
- Kérjük, hogy gyenge víznyomással tisztítsa az érzékeny ínyt.

■ Használat

► Fogak közötti rések tisztítása

- Irányítsa a vízsugarat a fogak közötti részre.
- Irányítsa a fogak elülső és hátsó oldala felől.



► Periodontális réstisztítás

- Irányítsa a vízsugarat a fogak és az íny közötti területre.
- Lassan vezesse végig a vízsugarat az íny mentén.
- Tisztítsa meg a fog elejét és hátulját, valamint az őrlőfogak mögötti részt.



► Íny ápolása

- Stimulálja a fogínyt.



► Rögzített fogszabályozó készülék környékén

- Irányítsa a vízsugarat a rögzített fogszabályozó készülékek és a hidak környékére.



Erős vízsugarakat kell használni fogkövek a „fogközi résekből” vagy „ínytasakokból” való eltávolításával minden olyan szeglet alapos kiöblítéséhez, amelyet nehéz fogkefével elérni.

Teendők használat után

Kérjük, tisztítsa ki a készüléket minden használat után.

- 1** A víz kifröccsenésének elkerülése érdekében kapcsolja ki az üzemkapcsolót „①”, miközben a szórófej a szájában van.



- 2** Higiéniai okból ürítse ki a víztartályt, és öntse ki a főegységben maradt vizet.

- 1** Vegye le a víztartály zárósapkát, és öntse ki a megmaradt vizet.
 - Feltétlenül öntse ki a maradék vizet minden használat után.
- 2** Kapcsolja be az üzemkapcsolót „①” a főegységben maradt víz leeresztéséhez.
- 3** Kapcsolja ki az üzemkapcsolót „①”, amikor már nem jön ki víz.

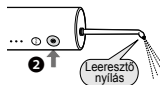
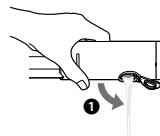

- 3** Távolítsa el az alsó borítót, és mossa le a készüléktestet (az egésztest) és a tartály belsejét.

- 1** Miközben megnyomva tartja a szórófej kioldó gombot, vegye ki a szórófejet.



- 2 Vegye le a víztartályt a főegységről, majd vegye le az alsó borítót.

► Hogyan távolítsa el az alsó borítót

- a) Addig fordítsa el az alsó borítót, amíg a víztartályon található „**↑**” jel egy vonalba nem kerül az alsó borítón található „**↓**” jellel.
- b) Távolítsa el az alsó borítót.

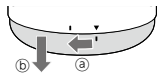

- 3 Vízrel végezze a tisztítását.
- A leeresztéskor ne üsse a készüléket a mosdókagylóhoz vagy hasonlóhoz.

4 Száraz állapotban tárolja.

- 1 Egy törülközővel vagy hasonlóval törölje le a vizet, majd jó szellőző árnycos helyen szárítsa meg.
- 2 A következőképpen tárolja a szórófejet és a főegységet.
- Tegye az alsó borítót a víztartályra.
 - Ügyeljen arra, hogy ne csipje be az ujjait a szórófejtároló egység  -nal jelzett részénél.



► Hogyan helyezze fel az alsó borítót

- a) Állítsa egy vonalba a víztartályon található „**↑**” jelet az alsó borítón található „**↓**” jellel, majd tegye fel az alsó borítót.
- b) Addig fordítsa el az alsó borítót, amíg az alsó borítón található „**↑**” jel egy vonalba nem kerül a víztartályon található „**▼**” jellel.

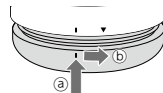

► Ha lejön az alsó borítón található gumigyűrű

- Tartsa a gumigyűrű domború részét lefelé fordítva, és tegye a gumigyűrűt az alsó borítóra.



Megjegyzések

- Ne mossa le 50 °C-ot meghaladó, langyos vízzel.
- Használjon semleges konyhai tisztítószer, és öblítse ki alaposan vízzel, hogy ne maradjon benne tisztítószer a tisztítás után.
- Soha ne használjon hígítót, benzint vagy alkoholt. (Ez hibás működést, repedést vagy az alkatrészek elszíneződését okozhatja.)
- Mosogatógépben mosható a víztartály és az alsó borító.

► Ha a vízsugár gyenge

Távolítsa el a szennyeződések a szűrőről (a szívócső végén).

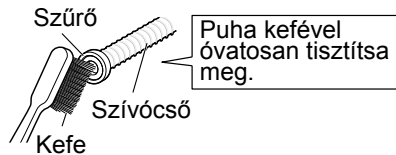

Szűrő

Óvatosan dörzsölje le egy puha kefével.



Gyakran ismételt kérdések

	Kérdés	Válasz
Akkumulátor	Lemerül az akkumulátor, ha sokáig nem használom a készüléket?	► Kérjük, félévente egyszer töltsse fel, ha 6 hónapnál hosszabb ideig nem használta, mert különben elromolhat az akkumulátor.
	Minden használat előtt fel lehet tölteni az akkumulátort?	► Ez a készülék lítium-ion akkumulátort használ. Ezért nem befolyásolja az élettartamát, ha minden használat után feltölti azt.

	Probléma	Lehetséges ok	Művelet
Töltés közben	Az alacsony akkumulátor töltöttségi szint/töltési állapot kijelző  nem világít.	▶ A készüléket éppen most vásárolta, vagy egy ideig nem használta.	▶ Folytassa a töltést, és egy idő után világítani kezd a kijelző. (Lásd 294. oldal.)
	A töltési állapot kijelző gyorsan villog (másodpercenként kétszer).	▶ A főegység nincs megfelelően bedugva a töltőállványba.	▶ Ellenőrizze, hogy ütközésig be van-e dugva a készülék csatlakozódugója a töltő aljzatba, illetve világít-e az alacsony akkumulátor töltöttségi szint/töltési állapot kijelző. (Lásd 293. oldal.)
	A készülék csak néhány percig használható az akkumulátor teljes feltöltése után is.	▶ A környezeti hőmérséklet túl magas vagy túl alacsony a töltés során.	▶ Kérjük, a töltés az ajánlott hőmérsékleti tartományon belül történjen, ami 10 °C- 35 °C. ▶ Ha a kijelző akkor is villog, amikor a töltés az ajánlott hőmérsékleti tartományon belül van, forduljon a forgalmazóhoz vagy a hivatalos szervizhez a javítás érdekében.
Nem működik a  készülék, de az  alacsony akkumulátor töltöttségi szint kijelző nem villog a várt módon.	▶ A főegység nincs megfelelően bedugva a töltő aljzatba.	▶ Ellenőrizze, hogy ütközésig be van-e dugva a készülék csatlakozódugója a töltő aljzatba, illetve világít-e az alacsony akkumulátor töltöttségi szint/töltési állapot kijelző. (Lásd 293. oldal.)	
		▶ Az akkumulátor elérte az élettartamának végét (kb. 3 év).	▶ Cseréltesse ki az akkumulátort a forgalmazóval vagy egy hivatalos szervizközponttal.

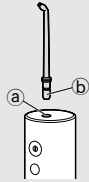
	Probléma	Lehetséges ok	Művelet
Használat közben	A készülék nem működik.	▶ Az akkumulátor elérte az élettartamának végét (kb.3 év). ▶ A készülék használata kb. 5 °C-os vagy alacsonyabb hőmérsékleten.	▶ Cseréltesse ki az akkumulátort a forgalmazóval vagy egy hivatalos szervizközponttal. ▶ Körülbelül 5 °C-on vagy annál magasabb környezeti hőmérsékleten használja a készüléket.
	A vízszugár gyenge.	▶ A szórófej eltömődött. A szórófej kimenete összenyomódott. ▶ A szűrő el van tömödve.	▶ Cserélje ki a szórófejet egy újra. ▶ Távolítsa el a szennyeződések a szűrőről. (Lásd 299. oldal.)
	Nem jön ki víz.	▶ A főegységet túlságosan megdőnti. ▶ Előfordulhat, hogy valamennyi időbe telik a víz beszívása.	▶ Kérjük, használja a készüléket úgy, hogy a főegység függőlegesen van. (Lásd 295. oldal.) 
	A szórófejet nehéz behelyezni.	▶ ▶ ▶ ▶ ▶ ▶ ▶	▶ Töltsön vizet a szórófej nyílásába (a), helyezze be a szórófejet, majd kapcsolja be az üzemkapcsolót.
	Víz szivárog az alsó borítóból.	▶ Nincs megfelelően feltéve az alsó borítóra a gumigyűrű.	▶ Tegye fel megfelelően. (Lásd 298. oldal.) 

Ha a problémákat továbbra sem sikerült elhárítani, akkor a javításért vegye fel a kapcsolatot azzal az üzlettel, ahol vásárolta a készüléket vagy egy Panasonic hivatalos márkaszerviz-központtal.

Akkumulátor élettartam

Kb. 3 év. Lehet, hogy az akkumulátor elérte működési élettartamát, ha a használati idő drasztikusan lecsökken, még a teljes feltöltés után is.

(Az akkumulátor működési élettartama eltérő lehet a használattól és a tárolási körülményektől függően.)

A beépített akkumulátor eltávolítása

Távolítsa el a beépített akkumulátort a készülék ártalmatlanítása előtt.

Az akkumulátort biztonságosan kell ártalmatlanítani.

Az akkumulátort a hivatalosan kijelölt helyen ártalmatlanítsa, ha van ilyen.

Ezt az ábrát csak a készülék ártalmatlanításakor szabad használni, javításhoz viszont nem. Ha saját maga szereli szét a készüléket, akkor a továbbiakban nem lesz vízálló, ami meghibásodáshoz vezethet.

- Bontsa a készülék adapter csatlakozását, nyomja meg az üzempcsolót a bekapcsoláshoz, és hagyja bekapcsolva, amíg az akkumulátor teljesen lemerül.
- Használjon csavarhúzó a főegység szétszereléséhez és az akkumulátor eltávolításához (1 - 7 lépés).
- A \oplus és \ominus érintkezőt szigetelje le ragasztószalaggal. (Az érintkezők rövidzárlatának megakadályozásához).

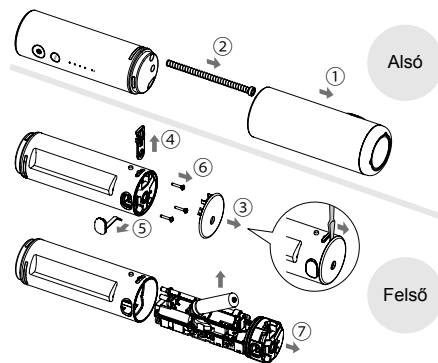

Környezetvédelem és anyagok újrahasznosítása

Ez a készülék lítium-ion akkumulátort tartalmaz. Az akkumulátort feltétlenül valamelyik hivatalosan kijelölt helyen ártalmatlanítsa, ha van ilyen az országban!

Műszaki adatok

Áramellátás	Tekintse meg a termék névtábláját (Automatikus feszültségátalakítás)
Töltési idő	Kb. 1 óra
Üzemidő	4. SZINT: Kb. 10 perc (20 °C-on teljes töltöttségénél)
Tartály térfogata	Kb. 150 ml (Körülbelül 40 másodperces működésre elegendő, amikor a víznyomás szint beállítása 4)
Méretetek	Kb. 30,9 cm (vagy 23,4 cm, amikor nincs felszerelve a szórófej) (M) x 5,2 cm (SZ) x 5,7 cm (Á) Tároláskor: Kb. 15,4 cm (M) x 5,2 cm (SZ) x 5,7 cm (Á)
Tömeg	Készüléktest: Kb. 240 g (A szórófejet tartalmazza)
Levegőben terjedő akusztikus zaj	62 (dB (A) 1 pW teljesítménynél)

Ezt a készüléket kizárólag háztartási használatra tervezték.

A termék energiahatékonyságával kapcsolatos további információkhoz keresse fel webhelyünket, www.panasonic.com, és írja be ott a modellszámot a keresőmezőbe.

A szórófej cseréje (külön vásárolható meg)

► Ultrahangos szórófej

- Ha a szórófej hegye deformálódik, kérjük, cserélje ki a szórófejet.
- A szórófejet körülbelül félévente egyszer higiéniai okokból akkor is ki kell cserélni, ha nem deformálódott el.



Új szórófej (hegy)

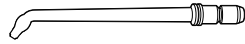

Deformálódott vagy elszíneződött szórófej (hegy)

Alkatrész szám	Csere szórófej EW-DJ4B-hez	
WEW0986	Ultrahangos szórófej	

Csak az Európai Unió és olyan országok részére, amelyek begyűjtő rendszerekkel rendelkeznek



A termékeken, a csomagoláson és/vagy a kísérő dokumentumokon szereplő szimbólumok azt jelentik, hogy az elhasználandó elektromos és elektronikus termékeket, szárazelemeket és akkumulátorokat tilos az általános háztartási hulladékkal keverni.

Az elhasználandó készülékek, szárazelemek és akkumulátorok megfelelő kezelése, hasznosítása és újrafelhasználása céljából kérjük, hogy a helyi törvényeknek megfelelően juttassa el azokat a kijelölt gyűjtőhelyekre.

E termékek, szárazelemek és akkumulátorok előírás szerű ártalmatlanításával Ön hozzájárul értékes erőforrások megővéséhez, és megakadályozza az emberi egészség és a környezet károsodását.

Amennyiben a begyűjtéssel és újrafelhasználással kapcsolatban további kérdése lenne, kérjük, érdeklődjön a helyi önkormányzatnál.

E hulladékok szabálytalan elhelyezését a nemzeti jogszabályok büntethetik.



Megjegyzés a szárazelem- és akkumulátor-szimbólummal kapcsolatban (alsó szimbólum):

Ezek a szimbólumok kémiai szimbólummal együtt alkalmazhatók. Ebben az esetben teljesíti az EU irányelvnek vegyi anyagokra vonatkozó követelményét.

Műszaki adatok:

Minőségtanúsítás

Motorfeszültség: 3,6 V \equiv egyenfeszültség

Töltési idő: 1 óra

Ezt a készüléket kizárólag háztartási használatra tervezték.

Tápellátás: beépített akkumulátor

Tápfeszültség: 3,6 V egyenfeszültség

Méreték (szélesség x magasság x mélység):

30,9 cm x 5,2 cm x 5,7 cm lehúzott tartállyal

15,4 cm x 5,2 cm x 5,7 cm zárt tartállyal

Tömeg: 240 g

Hálózati tápegység és akkumulátor töltő adatai:

Típus: RE7-87

Hálózati feszültség: 100-240 V \sim , 50-60 Hz (Automatikus feszültségátalakítás)

Áramfelvétel: 180 mA

Kimenő feszültség: 4,8 V egyenfeszültség

Terhelhetőség: 1,25 A

Áramfogyasztás: 6,0 W

Érintésvédelmi osztály: II.

Méreték (szélesség x magasság x mélység):

4,3 cm x 10,1 cm x 2,3 cm

Tömeg: 128 g

Megjegyzés: A műszaki adatok változtatásának jogát fenntartjuk.

A tömeg és méret adatok megközelítő értékek.

Panasonic

Instrucțiuni de utilizare (Pentru uz casnic) Irigator bucal reîncărcabil Nr. model EW-DJ4B

Cuprins

Măsuri de siguranță.....	308	Întrebări adresate frecvent.....	319
Domeniul de utilizare	311	Depanare.....	320
Identificarea părților componente	312	Durata de viață a acumulatorului.....	322
Încărcare.....	313	Îndepărtarea acumulatorului încorporat	322
Mod de utilizare	314	Specificații	323
Zone de îngrijire.....	316	Schimbarea duzei (vândută separat)....	323
După utilizare.....	317		

Vă mulțumim că ați achiziționat acest produs Panasonic.

Înainte de a utiliza acest dispozitiv, vă rugăm să citiți toate aceste instrucțiuni și să le păstrați pentru referințe ulterioare.

Avertisment

- Nu scufundați adaptorul CA în apă și nu-l spălați cu apă. În caz contrar, există risc de electrocutare sau incendiu din cauza unui scurtcircuit.
- Deconectați întotdeauna adaptorul de la o priză de uz casnic atunci când curățați adaptorul CA. Nerespectarea acestei instrucțiuni poate provoca electrocutare sau rănire.
- Cablul de alimentare nu poate fi înlocuit. În cazul în care cablul este deteriorat, adaptorul CA trebuie eliminat. Nerespectarea acestei instrucțiuni poate provoca un accident sau rănire.
- Irigatoarele orale pot fi utilizate de copiii în vârstă de peste 8 ani și de persoanele cu capacități fizice, senzoriale sau mintale reduse sau lipsite de experiență și cunoștințe, sub supraveghere.

- Irigatoarele orale trebuie utilizate doar cu apă rece sau caldă, sau cu soluții specifice, așa cum au fost ele definite în instrucțiunile producătorului.
- Copiii nu trebuie lăsați să se joace cu acest dispozitiv.
- Nu utilizați nimic altceva în afară de adaptorul CA furnizat în orice scop. De asemenea, nu utilizați oricare alt produs împreună cu adaptorul CA. (Consultați pagina 312.)

Procedând astfel există risc de arsuri sau incendiu din cauza unui scurtcircuit.

- Simbolul următor indică faptul că o unitate de alimentare detașabilă specifică este necesară pentru conectarea aparatului electric la rețeaua de alimentare. Referința tipului unității de alimentare este marcată lângă simbol.



Măsuri de siguranță

Pentru a reduce riscul de rănire, deces, electrocutare, incendiu și pagube aduse proprietății, trebuie respectate întotdeauna următoarele măsuri de siguranță.

Explicarea simbolurilor

Următoarele simboluri sunt utilizate pentru a clasifica și descrie nivelul de risc, rănire și pagube aduse proprietății, care pot avea loc atunci când semnificația acestora nu este luată în considerare și are loc o utilizare necorespunzătoare.



PERICOL

Indică un risc potențial care va cauza rănirea gravă sau moartea.



AVERTISMENT

Indică un risc potențial care poate cauza rănirea gravă sau moartea.



ATENȚIE

Indică un pericol care poate cauza o pagubă minoră sau pagube materiale.

Următoarele simboluri sunt utilizate pentru a clasifica și descrie tipuri de instrucțiuni care trebuie respectate.



Acest simbol este utilizat pentru a alerta utilizatorii asupra unei proceduri specifice de utilizare care nu trebuie efectuată.



Acest simbol este utilizat pentru a alerta utilizatorii asupra unei proceduri specifice de utilizare care trebuie efectuată, astfel încât dispozitivul să poată fi utilizat în siguranță.



AVERTISMENT

► Prevenirea accidentelor



A nu se păstra în locuri accesibile copiilor sau sugarilor. Nu îi lăsați să folosească produsul.

- Procedând astfel, există risc de accidente sau leziuni provocate de înghițirea accidentală a pieselor detașabile.

► Sursa de alimentare



Nu conectați sau deconectați adaptorul sau ștecărul aparatului la/de la o priză de uz casnic cu mâna udă.

- În caz contrar, există risc de electrocutare sau rănire.

Nu așezați adaptorul CA deasupra sau în apropierea chiuvetei sau căzii umplute cu apă. Nu utilizați atunci când adaptorul CA este deteriorat sau când conectarea la priza de uz casnic este slăbită.



Nu deteriorați, modificați, îndoiiți forțat, trageți, răsuciți sau faceți colac cablul. De asemenea, nu așezați niciun obiect greu pe cablu și nu pișcați cablul.

- În caz contrar, există risc de electrocutare sau incendiu din cauza unui scurtcircuit.

A nu se utiliza astfel încât să fie depășite valorile nominale ale prizei sau ale cablurilor.



- Depășirea valorii nominale prin conectarea prea multor ștecăre de alimentare la o singură priză poate provoca incendiu din cauza supraîncălzirii.



AVERTISMENT

Asigurați-vă întotdeauna că aparatul este acționat la o sursă de alimentare cu electricitate compatibilă cu tensiunea nominală menționată pe adaptorul CA. Introduceți complet adaptorul.

- Nerespectarea acestei instrucțiuni poate cauza incendiu sau electrocutare.

► În cazul unei anomalii sau al unei defecțiuni

Opriti imediat utilizarea și scoateți adaptorul CA dacă apare vreă anomalie sau defecțiune.

- Nerespectarea acestei instrucțiuni poate cauza incendiu, electrocutare sau leziuni.

<Anomalii sau defecțiuni>

• Unitatea principală, adaptorul sau cablul este deformat sau anormal de fierbinte.

• Unitatea principală, adaptorul sau cablul miroase a ars.

• Se aude un sunet anormal în timpul utilizării sau al încărcării unității principale, a adaptorului sau a cablului.

- Solicitați imediat verificarea sau repararea la un centru de service autorizat.

► Acest produs

Acest produs are un acumulator reîncărcabil încorporat. Nu-l aruncați în foc, nu-l expuneți la căldură, nu-l încărcăți, utilizați sau lăsați într-un mediu cu temperatură ridicată.

- În caz contrar, există risc de supraîncălzire, aprindere sau explozie a acumulatorului reîncărcabil încorporat.



Nu efectuați modificări sau reparații.

- În caz contrar, există risc de incendiu, electrocutare sau rănire.

→ Contactați un centru de service autorizat pentru reparații (schimbarea acumulatorului etc.).



Nu dezamblați produsul decât atunci când doriți să-l aruncați.

- În caz contrar, există risc de incendiu, electrocutare sau rănire.

► Curățare

Curățați regulat ștecărul de alimentare și ștecărul aparatului pentru a împiedica acumularea prafului.

- Nerespectarea acestui lucru poate duce la incendiu din cauza deteriorării izolației provocată de umiditate. Deconectați adaptorul și ștergeți cu o cârpă uscată.



ATENȚIE

► Prevenirea deteriorării dinților și gingiilor

Persoanele care nu pot acționa acest aparat nu trebuie să-l utilizeze.



Persoanele cu simțuri orale slabe nu trebuie să utilizeze acest aparat.

- Procedând astfel există risc de leziuni la nivelul dinților și gingiilor.

⚠ ATENȚIE

! Persoanele care pot avea o afecțiune parodontală, care urmează un tratament stomatologic sau care sunt îngrijorate din cauza unor simptome orale trebuie să consulte un dentist înainte de utilizare.
- Nerespectarea acestor indicații poate duce la leziuni dentare și ale gingiilor.

► Acest produs

! A nu se utiliza în alt scop decât pentru curățarea orală.

- În caz contrar, se poate produce un accident sau rănire atunci când jetul de apă este orientat spre ochi, nas, urechi, limbă sau gât.

! Nu umpleți rezervorul cu apă la o temperatură mai mare de 40 °C.

- Procedând astfel se pot cauza arsuri.

! Nu folosiți în comun duza împreună cu familia sau alte persoane.

- Procedând astfel există risc de infecție sau inflamație.

► Rețineți următoarele măsuri de precauție

! Nu permiteți ca obiecte metalice sau gunoi să adere la ștecărul de alimentare sau de ștecărul aparatului.

- În caz contrar, există risc de electrocutare sau incendiu din cauza unui scurtcircuit.

! Nu-l scăpați pe jos și nu-l supuneți la șocuri.
- În caz contrar, există risc de rănire.

! Nu puneți degetele pe unitatea de depozitare a duzei și nu țineți mâna pe secțiunea din cadrul liniei punctate atunci când o depozitați.

- În caz contrar, vă puteți ciupi degetele/mâna.

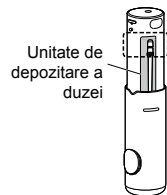

! Nu înfășurați cablul în jurul adaptorului atunci când îl depozitați.

- Procedând astfel, există riscul ca firul din interiorul cablului să se rupă, putând provoca incendiu din cauza unui scurtcircuit.

! Deconectați adaptorul de la priza de uz casnic atunci când nu se încarcă.

- Nerespectarea acestei instrucțiuni poate provoca electrocutare sau incendiu din cauza scurgerilor de electricitate provocate de probleme de izolare.

! Deconectați adaptorul sau ștecărul aparatului ținând de acesta în loc să țineți de cablu.

- Nerespectarea acestei instrucțiuni poate provoca electrocutare sau incendiu din cauza unui scurtcircuit.

! După utilizare, curățați piesa principală, rezervorul de apă și duza și uscați-le. (Consultați paginile 317 și 319.)

- Nerespectarea acestei instrucțiuni vă poate provoca probleme de sănătate, din cauza propagării mucegaiului și bacteriilor.

Manipularea bateriei înlocuite în momentul eliminării acesteia

PERICOL

Acumulatorul este destinat exclusiv utilizării cu acest aparat. Nu utilizați acumulatorul cu alte produse.

Nu încărcați acumulatorul după ce a fost scos din produs.

Nu-l aruncați în foc și nu aplicați căldură.

Nu loviți, demontați, modificați sau înțepați acumulatorul cu un cui.



Nu lăsați bornele pozitivă și negativă ale acumulatorului să intre în contact una cu cealaltă prin intermediul unor obiecte metalice. Nu transportați sau depozitați acumulatorul împreună cu bijuterii metalice precum coliere și agrafe de păr.

Nu utilizați și nu lăsați acumulatorul în locuri în care va fi expus la temperaturi ridicate, de exemplu, în lumina directă a soarelui sau în apropierea altor surse de căldură.

Nu desfaceți niciodată tubul.

- În caz contrar, există risc de supraîncălzire, aprindere sau explozie.

AVERTISMENT

După scoaterea acumulatorului, nu-l lăsați la îndemâna copiilor sau a bebelușilor.



- Acumulatorul va avea efecte dăunătoare asupra organismului dacă este înghițit accidental.

Dacă se întâmplă acest lucru, consultați imediat un medic.

Dacă lichidul din acumulator se scurge și intră în contact cu ochii, nu vă frecați la ochi, ci clătiți bine cu apă curată, precum apa de la robinet.



- Nerespectarea acestei instrucțiuni poate provoca leziuni ale ochilor. Consultați imediat un medic.



ATENȚIE



Dacă lichidul din acumulator se scurge și intră în contact cu pielea sau hainele, clătiți cu apă curată, precum apa de la robinet.
- Nerespectarea acestei instrucțiuni poate provoca inflamații.

Domeniul de utilizare

- Folosiți aparatul împreună cu periuța de dinți. Este dificil de îndepărtat tartrul atașat de suprafața dinților doar cu jetul de apă, așa că este nevoie să periați dinții. Recomandăm să clătiți interiorul gurii cu un jet de apă după periaj.
- Când începeți să utilizați irigatorul bucal pentru prima dată, este posibil să aveți o ușoară sângerare a gingiilor, deși gingiile dumneavoastră pot fi sănătoase. Acest lucru se datorează faptului că gingiile dumneavoastră sunt stimulate de irigatorul bucal pentru prima dată. Sângerarea ar trebui să se oprească după una sau două săptămâni de utilizare. Sângerarea care persistă pentru mai mult de două săptămâni poate fi o indicație a unei stări anormale a gingiilor dumneavoastră, cum ar fi o afecțiune parodontală. În acest caz, încetați utilizarea irigatorului bucal și consultați medicul dumneavoastră stomatolog.
- Nu puneți sare, apă de gură sau alte substanțe chimice în rezervorul de apă. Procedând astfel pot apărea defecțiuni.
- Nu uscați unitatea principală cu un uscător de păr sau un radiator cu ventilator. Procedând astfel se poate cauza o defecțiune sau deformare a pieselor.
- Păstrați aparatul după utilizare într-un loc cu umiditate scăzută. Lăsarea aparatului în baie poate cauza o defecțiune.
- Înfășurați aparatul cu un prosop sau ceva asemănător când îl transportați. În caz contrar, apa se poate scurge, udând obiectele din jur.

- Încărcați dispozitivul în mod corect, în conformitate cu Instrucțiunile de utilizare. (Consultați paginile 313 și 314 „Încărcare”)
- Acest dispozitiv conține acumulatori care pot fi schimbați doar de către persoane autorizate. Contactați un centru de service autorizat pentru detaliile de reparație.

Identificarea părților componente

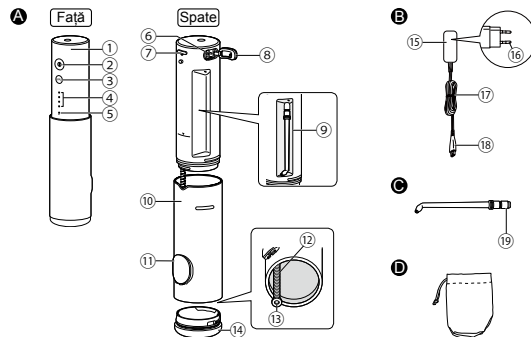

A Unitatea principală

- 1 Piesa principală
- 2 Întrerupător de pornire (Ⓛ)
- 3 Comutator nivel
- 4 Indicator LED pentru nivelul de presiune a apei (de la 1~4 niveluri)
- 5 Indicator acumulator descărcat / stare de încărcare (roșu)
- 6 Priză încărcare
- 7 Buton de eliberare a duzei
- 8 Capac priză încărcare
- 9 Unitate de depozitare a duzei
- 10 Rezervor de apă
- 11 Capac pentru rezervorul de apă
- 12 Tub flexibil de aspirație
- 13 Filtru
- 14 Capac inferior

B Adaptor CA (RE7-87)

- 15 Adaptor
- 16 Ștecăr de alimentare
- 17 Cablu
- 18 Ștecăr aparat

C Duză jet apă ultrasonic (x 1)

- Duza este o componentă consumabilă.
- 19 Port de montare a duzei

Accesorii

D Pungă

Notă

Este posibil să fie umezeală în interiorul unității principale (rezervorul de apă și tubul flexibil de aspirație), rămasă din apa distilată folosită pentru testarea produsului.

Încărcare

- Ștergeți priza de încărcare înainte de utilizare, dacă sunt picături de apă în ea.

1 Conectați adaptorul CA.

- 1 Deschideți capacul prizei de încărcare și apoi introduceți ștecărul aparatului în priza de încărcare din piesa principală.
- 2 Introduceți adaptorul într-o priză de uz casnic.

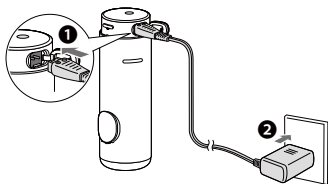

► Despre funcția de memento de încărcare

- În timpul utilizării, încărcarea este necesară atunci când indicatorul de acumulator descărcat / stare de încărcare (roșu) luminează intermitent (o dată pe secundă).
- Trecând pe oprit întrerupătorul de pornire „ⓘ” atunci când acumulatorul are puțină energie rămasă, indicatorul de acumulator descărcat se va stinge după 5 secunde.

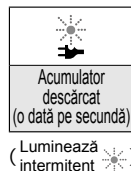

► Afișaj indicator în timpul încărcării

Încărcare în curs	Încărcare completă	Încărcare anormală (Luminează intermitent în roșu de două ori pe secundă)
(Lumini aprinse ● Lumini stinse ○)		(Luminează intermitent)

► Cum se verifică dacă încărcarea s-a încheiat

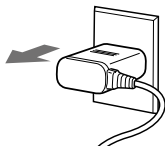

- După ce încărcarea este finalizată, dacă veți deconecta și apoi veți conecta ștecărul de alimentare la priză, (indicatorul de acumulator descărcat / stare de încărcare) va lumina și apoi se va stinge după 5 secunde.

2 Pentru siguranță și pentru economisirea energiei, deconectați ștecărul de alimentare după ce încărcarea este finalizată.



- Deconectați ștecărul aparatului de la priza încărcare și apoi închideți capacul prizei încărcare.
- Continuarea încărcării acumulatorului nu va afecta performanța acumulatorului.
- ▶ **Timpul de operare după o încărcare completă**
Aprox. 10 minute*
(Atunci când nivelul de presiune a apei este setat la 4)
- * Acesta variază în funcție de temperatura ambientală și condițiile de utilizare.
- Încărcarea este finalizată după aprox. 1 oră.
(Timpul de încărcare poate varia în funcție de capacitatea rămasă a acumulatorului.)

Note

- Timpul de încărcare poate diferi atunci când aparatul este utilizat pentru prima dată sau dacă nu a fost utilizat pentru mai mult de 6 luni.
În plus, este posibil ca  (indicatorul de stare a încărcării) să nu se aprindă în primele câteva minute de încărcare, dar se va aprinde pe măsură ce încărcarea continuă.
- Temperatura ambientală recomandată pentru încărcare este de 10 °C - 35 °C. Poate dura mai mult pentru a se încălzi sau  va lumina intermitent rapid și este posibil ca acumulatorul să nu se poată încălzi în mod corespunzător la temperaturi extrem de ridicate sau extrem de scăzute.

Mod de utilizare

1 Scoateți piesa principală rotind-o, apoi instalați duza.

- 1 Deschideți capacul pentru rezervorul de apă.
 - Dacă este închis, este dificil de scos piesa principală.
- 2 Trageți de piesa principală până la semnul „▼”.
 - Rețineți că duza poate sări din unitate de depozitare a duzei.
- 3 Instalați duza în timp ce țineți de piesa principală.
 - Instalați până auziți un declic.

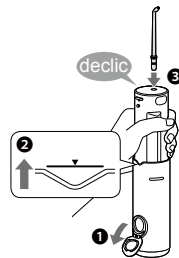

2 Umpleți cu apă rezervorul de apă.

- 1 Adăugați apă în timp ce mențineți nivelul unității principale.
 - Nu depășiți indicatorul de umplere maximă cu apă.
- 2 Închideți bine capacul rezervorului de apă.
 - Utilizați întotdeauna apă de la robinet proaspătă sau apă caldută.
 - Dacă simțiți că apa e rece, utilizați apă caldută cu o temperatură de 40 °C sau mai mică.

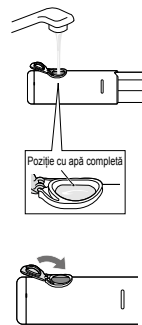

► **Dacă se desprinde capacul rezervorului de apă**

- Aliniați canelura capacului rezervorului de apă cu proeminența portului rezervorului de apă și apăsați capacul rezervorului de apă până auziți un declic.

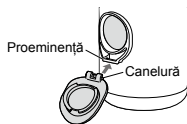

3 Apăsați comutatorul de nivel și selectați nivelul dorit de presiune a apei.

- Atunci când apăsați comutatorul de nivel, este selectat automat nivelul de presiune a apei care a fost utilizat ultima dată. Apoi de fiecare dată când apăsați comutatorul de nivel, nivelul de presiune a apei este comutat în ordinea următoare: 1 (slab) → 2 → 3 → 4 (puternic) → 1...

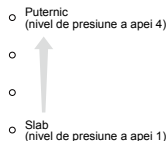
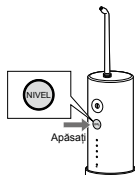

► **Despre funcția de memorare a nivelului de presiune a apei.**

Ultimul nivel de presiune a apei selectat va fi memorat, și de la el va porni aparatul data următoare.

- Atunci când aparatul nu a fost utilizat pentru o perioadă lungă de timp sau atunci când acumulatorul este uzat, nivelul de presiune a apei va reveni la 1.

4 Curățați interiorul gurii cu un jet de apă.

- 1 Poziționați duza în gura dumneavoastră.
- 2 Închideți ușor gura.
- 3 Porniți întrerupătorul de pornire „I”.

- Puteți comuta nivelul de presiune a apei apăsând comutatorul de nivel, chiar și în timp ce utilizați aparatul.
- Dacă unitatea principală este prea înclinată, apa nu iese din duză.

► **Un rezervor de apă plin asigură aproximativ 40 de secunde de utilizare.**

(Atunci când nivelul de presiune a apei este setat la 4)

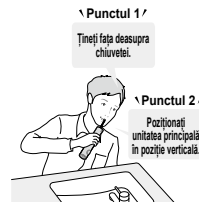

※ Poate fi utilizat, de asemenea, și la baie.

Note

- Aparatul nu funcționează când este conectat la o priză de uz casnic.
- Atunci când utilizați aparatul pentru prima dată, apăsați întrerupătorul de pornire „⓪” și verificați nivelul de presiune a apei.
(Începeți să utilizați aparatul de la nivelul 1 de presiune a apei.)
- Aparatul nu poate funcționa la o temperatură ambientală de aproximativ 5 °C sau mai scăzută.
- Nu împingeți vârful duzei prea tare pe dinți sau pe gingii.
- Atunci când simțiți că iritația este prea puternică, opriți întrerupătorul de pornire „⓪” și utilizați aparatul de la nivelul 1 de presiune a apei.
- Nu porniți întrerupătorul de pornire „⓪” atunci când rezervorul de apă este gol, decât dacă uscați umezeala din interiorul unității principale. (Acest lucru poate cauza o defecțiune.)

Zone de îngrijire

- Cu ajutorul jetului de apă ultrasonic, curățați toate colțurile și crăpăturile la care nu ajunge periuța de dinți.
- Schimbați modul în care folosiți și mișcați unitatea în funcție de scopul utilizării și de zona pe care doriți să o curățați.
- Clătiți zonele sensibile ale gingiilor cu un jet slab de apă.

■ Mod de utilizare

► Curățare interdentară

- Orientați jetul de apă spre spațiul dintre dinți.
- Îndreptați dinspre partea din față spre spatele dinților.



► Curățarea buzunarului parodontal

- Îndreptați jetul de apă către spațiul dintre dinți și gingii.
- Deplasați încet jetul de apă de-a lungul gingiilor.
- Curățați fața și spatele dinților și în spatele molarilor.



► Îngrijirea gingiilor

- Stimulează gingiile.



► Pentru zone cu aparat dentar

- Îndreptați jetul de apă în jurul aparatului dentar și punțiilor dentare.



Jeturi puternice de apă sunt folosite pentru a clăti bine toate colțurile curățate prin îndepărtarea tartrului sau a calculilor dentari din „golurile interdentare” și „buzunarele parodontale” la care este greu de ajuns cu o periuță de dinți.

După utilizare

Vă rugăm să curățați aparatul după fiecare utilizare.

- 1** Pentru a împiedica împrôșcarea cu apă, opriți întrerupătorul de pornire „⓪” în timp ce țineți duza în gură.



- 2** Goliți rezervorul de apă și scurgeți apa rămasă în unitatea principală, din motive de igienă.

- 1** Deschideți capacul pentru rezervorul de apă și vărsați apa rămasă.

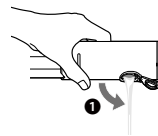

- Vărsați apa rămasă după fiecare utilizare.

- 2** Porniți întrerupătorul de pornire „⓪” pentru a scurge apa rămasă în unitatea principală.

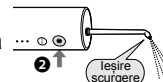

- 3** Opriți întrerupătorul de pornire „⓪” când nu mai iese apă deloc.

- 3** Îndepărtați capacul inferior și spălați piesa principală (ca un întreg) și interiorul rezervorului.

- 1** Scoateți duza în timp ce apăsați butonul de eliberare a duzei.



- 2 Îndepărtați rezervorul de apă din unitatea principală și apoi scoateți capacul inferior.

► **Cum se scoate capacul inferior**

- a) Rotiți capacul inferior până când semnul „■” de pe rezervorul de apă este aliniat cu semnul „■” de pe capacul inferior.
- b) Scoateți capacul inferior.

- 3 Curățați cu apă.

- În timpul scurgerii, nu loviți aparatul de lavoar.

4 **Depozitați după uscare.**

- 1 Ștergeți apa cu un prosop sau ceva similar și uscați-le într-o zonă bine ventilată.

- 2 Depozitați duza și unitatea principală.

- Atașați capacul inferior la rezervorul de apă.
- Nu vă ciupiți degetele în  din duza din unitatea de depozitare.

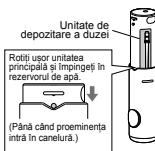
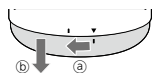

► **Cum se atașează capacul inferior**

- a) Aliniați semnul „■” de pe rezervorul de apă cu semnul „■” de pe capacul inferior și atașați capacul inferior.
- b) Rotiți capacul inferior până când semnul „■” de pe capacul inferior este aliniat cu semnul „▼” de pe rezervorul de apă.

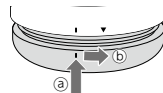

► **Dacă inelul de cauciuc al capacului inferior se desprinde**

- Mențineți partea convexă a inelului de cauciuc cu fața spre exterior și instalați inelul de cauciuc în capacul inferior.



Note

- Nu spălați cu apă caldută care depășește 50 °C.
- Utilizați detergent neutru de bucătărie și clătiți bine cu apă pentru a vă asigura că nu rămâne nicio urmă de detergent după curățare.
- Nu utilizați niciodată solvenți, benzină sau alcool. (Acest lucru poate cauza o defecțiune sau fisurarea sau decolorarea componentelor.)
- Rezervorul de apă și capacul inferior pot fi spălate la mașina de spălat vase.

► Când jetul de apă este slab

Îndepărtați murdăria de pe filtru (vârful tubului flexibil de aspirație).

Filtru

Frecați ușor cu o perie moale.

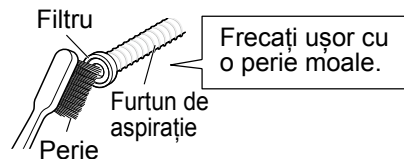

Întrebări adresate frecvent

	Întrebare	Răspuns
Acumulator	Va fi uzat complet acumulatorul după o perioadă lungă în care nu a fost folosit?	Vă rugăm să îl încărcați o dată la fiecare 6 luni dacă nu l-ați utilizat mai mult de 6 luni de vreme ce acumulatorul se poate deteriora.
	Poate fi încărcat acumulatorul înainte de fiecare utilizare?	Acest aparat folosește acumulator litiu-ion. Prin urmare, durata de viață a acumulatorului nu va fi afectată chiar dacă va fi încărcat după fiecare utilizare.

	Problemă	Cauza posibilă	Măsura
În timpul încărcării	Indicator acumulator descărcat / stare de încărcare  nu se aprinde.	▶ Aparatul a fost abia cumpărat sau nu a fost utilizat o anumită perioadă de timp.	▶ Încărcați în continuare, indicatorul se va aprinde după o vreme. (Consultați pagina 314.)
	Indicatorul de stare a încărcării luminează intermitent rapid (de două ori pe secundă).	▶ Unitatea principală nu este conectată corespunzător în suportul de încărcare.	▶ Verificați pentru a vedea dacă ștecărul aparatului este în contact complet cu priza de încărcare și dacă indicatorul acumulator descărcat / stare de încărcare este aprins. (Consultați pagina 313.)
	Aparatul poate fi utilizat doar câteva minute chiar și după o încărcare completă.	▶ Temperatura ambientală este prea scăzută sau prea ridicată în timpul încărcării.	▶ Vă rugăm să încărcați în intervalul de temperatură recomandat de la 10 °C la 35 °C. ▶ În cazul în care indicatorul luminează intermitent chiar și atunci când îl încărcați în intervalul de temperatură recomandat, contactați-vă distribuitorul sau centrul de service pentru reparații.
Aparatul nu funcționează, dar  nu luminează intermitent cum ar trebui.	▶ Unitatea principală nu este conectată corespunzător în suportul de încărcare.	▶ Verificați pentru a vedea dacă ștecărul aparatului este în contact complet cu priza de încărcare și dacă indicatorul acumulator descărcat / stare de încărcare este aprins. (Consultați pagina 313.)	
	▶ Acumulatorul a ajuns la sfârșitul duratei sale de viață (aprox. 3 ani).	▶ Duceți acumulatorul la un dealer sau centru service autorizat pentru a fi schimbat.	

	Problemă	Cauza posibilă	Măsura
În timpul utilizării	Aparatul nu funcționează.	▶ Acumulatorul a ajuns la sfârșitul duratei sale de viață (aprox. 3 ani).	▶ Duceți acumulatorul la un dealer sau centru service autorizat pentru a fi schimbat.
	Jetul de apă este slab.	▶ Aparatul este utilizat la o temperatură de aproximativ 5 °C sau mai scăzută.	▶ Utilizați aparatul la temperaturi ambiante de aproximativ 5 °C sau mai mari.
	Nu iese apă deloc.	▶ Duza este înfundată. Ieșirea duzei este turtită.	▶ Înlocuiți duza cu una nouă.
		▶ Filtrul este înfundat.	▶ Îndepărtați murdăria de pe filtru. (Consultați pagina 319.)
	Duza este dificil de montat.	▶ Unitatea principală este prea înclinată.	▶ Vă rugăm să utilizați aparatul cu unitatea principală în poziție verticală. (Consultați pagina 315.)
		▶ Poate dura un timp pentru a aspira apă.	▶ Puneți apă în portul pentru duză (a), montați duza și porniți comutatorul de alimentare.
Se scurge apă din capacul inferior.	▶ ▶ ▶ ▶ ▶ ▶	▶ Umeziți portul de montare a duzei (b).	
	▶ Inelul de cauciuc al capacului inferior nu este instalat corect.	▶ Instalați-l bine. (Consultați pagina 318.)	

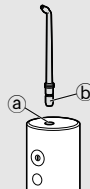

Dacă problemele tot nu pot fi rezolvate, contactați magazinul de unde ați achiziționat aparatul sau un centru service autorizat de Panasonic pentru reparații.

Durata de viață a acumulatorului

Aproximativ 3 ani. Este posibil ca acumulatorul să fi ajuns la sfârșitul duratei sale de funcționare dacă frecvența de utilizare scade drastic, chiar și după o încărcare completă.

(Durata de viață a acumulatorului poate să varieze în funcție de modul de utilizare sau condițiile de păstrare.)

Îndepărtarea acumulatorului încorporat

Îndepărtați acumulatorul reîncărcabil încorporat înainte de a elimina aparatul.

Acumulatorul trebuie eliminat în siguranță.

Asigurați-vă că acumulatorul este predat la un centru desemnat oficial, dacă există.

Această cifră trebuie utilizată numai în cazul în care eliminați aparatul și nu trebuie utilizată pentru a-l repara. Dacă demontați aparatul, acesta nu va mai fi impermeabil, ceea ce poate duce la defectarea sa.

- Îndepărtați aparatul din adaptor, apăsați întrerupătorul de pornire pentru a porni alimentarea și mențineți alimentarea pornită până când acumulatorul este complet descărcat.
- Utilizați o șurubelniță pentru a efectua pașii de la ① la ⑦, pentru a dezasambla unitatea principală și a îndepărta acumulatorul.
- Izolați bornele ⊕ și ⊖ aplicând bandă peste acestea. (Pentru a preveni un scurtcircuit al bornelor.)

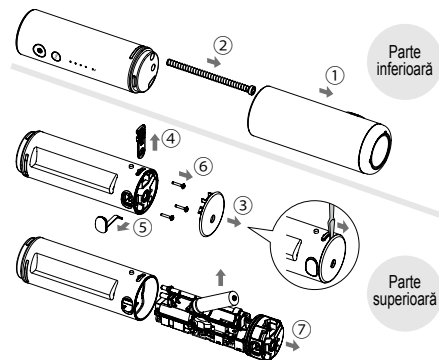

Pentru protecția mediului și reciclarea materialelor

Acest aparat conține un acumulator litiu-ion.

Vă rugăm să vă asigurați că bateria este predată într-un punct oficial desemnat, dacă există unul în țara dvs.

Specificații

Sursă de alimentare	Consultați plăcuța de identificare a produsului (conversie automată a tensiunii)
Timp de încărcare	Aprox. 1 oră
Durata de operare	NIVELUL 4: Aprox. 10 minute (la 20 °C când este complet încărcat)
Volum rezervor	Aprox. 150 mL (Pentru aprox. 40 de secunde de funcționare când nivelul de presiune a apei este setat la 4)
Dimensiuni	Aprox. 30,9 cm (sau 23,4 cm când duza nu este instalată) (Î) x 5,2 cm (L) x 5,7 cm (D) La depozitare: Aprox. 15,4 cm (Î) x 5,2 cm (L) x 5,7 cm (D)
Greutate	Piesa principală: Aprox. 240 g (inclusiv duza)
Poluare sonoră în aer	62 (dB (A) re 1 pW)

Acest produs este destinat exclusiv pentru utilizarea casnică.

Pentru informații suplimentare privind eficiența energetică a produsului vă rugăm vizitați site-ul nostru internet www.panasonic.com introducând numărul de model în masca de căutare.

Schimbarea duzei (vândută separat)

► Duza jet apă ultrasonic

- În cazul în care vârful duzei se deformează, vă rugăm să înlocuiți duza cu una nouă.
- Duza ar trebui înlocuită o dată la fiecare 6 luni sau aproximativ această perioadă din cauza motivelor de igienă, chiar dacă aceasta nu este deformată.



Duză (vârf) nouă

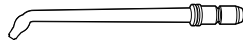

Duză deformată și decolorată (vârf)

Cod articol	Duză de schimb pentru EW-DJ4B	
WEW0986	Duză jet apă ultrasonic	

Depunerea la deșeuri a echipamentelor și a bateriilor vechi Doar pentru Uniunea Europeană și pentru țările cu sisteme de reciclare



Aceste simboluri de pe produse, ambalaje și/ sau documentele însoțitoare indică faptul că produsele electrice și electronice, precum și bateriile uzate nu trebuie să fie amestecate cu deșeurile menajere obișnuite.

Pentru un tratament corespunzător, pentru recuperarea și reciclarea produselor vechi și a bateriilor uzate, vă rugăm să le depuneți la punctele de colectare special amenajate, în conformitate cu legislația națională. Prin depunerea corespunzătoare a acestora la deșeuri, veți ajuta la economisirea unor resurse valoroase și veți preveni potențiale efecte negative asupra sănătății umane și asupra mediului înconjurător. Pentru mai multe informații despre colectare și reciclare, vă rugăm să contactați autoritățile locale.

Este posibil ca depunerea incorectă la deșeuri să fie pedepsită în conformitate cu legile naționale.

Notă pentru simbolul de baterie (ultimele două exemple de simboluri):

Acest simbol poate fi utilizat în combinație cu un simbol chimic. În acest caz, acesta este conform cu cerințele stabilite de Directivă pentru elementul chimic în cauză.



Panasonic

Kullanım Talimatları (Ev kullanımı) Şarj Edilebilir Ağız Duşu Model No. EW-DJ4B

İçindekiler

Güvenlik önlemleri	328	Sık sorulan sorular.....	339
Kullanım amacı.....	331	Sorun giderme	340
Parçaların tanımı	332	Pil ömrü	342
Şarj etme	333	Dahili şarj edilebilir pili çıkartma	342
Kullanım şekli	334	Teknik özellikler	343
Önemli Noktaları.....	336	Ucun (ayrı satılır) değiştirilmesi	343
Kullanımdan sonra.....	337		

Bu Panasonic ürününü aldığınız için teşekkür ederiz.

Bu üniteyi kullanmadan önce lütfen talimatları eksiksiz okuyun ve ileride kullanmak için saklayın.

Uyarı

- AC adaptörü suya daldırmayın veya suyla yıkamayın. Aksi takdirde kısa devre sonucu elektrik çarpmasına ya da yangına neden olabilir.
- AC adaptörü temizleyeceğiniz her zaman mutlaka prizden çekin. Aksi durumda elektrik çarpması ya da yaralanma meydana gelebilir.
- Güç kaynağı kablosu değiştirilemez. Kablo hasar görürse AC adaptörü atılmalıdır. Aksi durumda kaza ya da yaralanma meydana gelebilir.
- Ağız duşunu, 8 yaş ve üstü çocuklar kullanabilir. Sınırlı fiziksel duylara, zihinsel yeteneklere veya tecrübe ve bilgi eksikliği olan kişilerin gözetim altında kullanması gerekir.

- Ağız duşu yalnızca soğuk ya da ılık suyla veya üreticinin talimatlarında belirtilen özel solüsyonlarla kullanılmalıdır.
- Çocuklar cihazla oynamamalıdır.
- Birlikte verilen AC adaptörünü belirtilen dışında bir amaç için kullanmayın. Aynı zamanda AC adaptörü ile başka bir ürün kullanmayın. (Bakınız sayfa 332.)
Aksi takdirde kısa devre sonucu yanık ya da yangına neden olabilir.
- Aşağıdaki sembol, elektrikli aletin şebekeye bağlanması için özel bir ayrılabilir güç kaynağı ünitesi gerektiğini belirtir. Güç kaynağı ünitesinin türü sembolün yanında belirtilir.



Güvenlik önlemleri

Yaralanma, can kaybı, elektrik çarpması, yangın ve maddi zarar riskini azaltmak için aşağıdaki güvenlik önlemlerine mutlaka uyun.

Sembollerin açıklaması

Aşağıdaki semboller işaretlerin gözardı edilmesinin ve uygunsuz kullanımın neden olduğu kazaların, yaralanmanın ve maddi hasarın seviyesini açıklamak ve sınıflandırmak için kullanılmaktadır.



TEHLİKE

Ciddi bir yaralanma veya ölümle sonuçlanacak potansiyel bir kazayı işaret eder.



UYARI

Ciddi bir yaralanma veya ölümle sonuçlanabilecek potansiyel bir kazayı işaret eder.



DİKKAT

Küçük bir yaralanmayla veya mal hasarıyla sonuçlanabilecek kazayı işaret eder.

Uyulacak talimat türlerini sınıflandırmak ve açıklamak için aşağıdaki semboller kullanılmaktadır.



Bu sembol kullanıcıları uygulanması gereken belli bir kullanım süreciyle ilgili uyararak için kullanılmaktadır.



Bu sembol, ünitenin güvenli bir şekilde kullanılması için izlenmesi gereken belli bir kullanım süreci ile ilgili kullanıcıları uyararak için kullanılmaktadır.



UYARI

► Kazaları önleme



Çocukların ya da bebeklerin ulaşabileceği yerde saklamayın. Kullanmalarına izin vermeyin.

- Aksi durumda, hareketli parçaların yanlışlıkla yutulmasından dolayı kaza ya da yaralanma meydana gelebilir.

► Güç kaynağı



Adaptörü veya cihaz fişini evdeki ıslak ellerle prize takmayın veya prizden çıkarmayın.

- Aksi takdirde elektrik çarpması ya da yaralanmaya neden olabilir.



AC adaptörü suyla dolu lavabo veya küvet üzerine veya yakınına yerleştirmeyin.

AC adaptörü hasar gördüğünde veya prize takılan kısım gevşek olduğunda kullanmayın.

Kabloya zarar vermeyin, kabloyu değiştirmeyin, güç kullanarak bükmeyin, çekmeyin, burmayın veya demet haline getirmeyin. Ayrıca kablonun üzerine ağır bir şey yerleştirmeyin veya kabloyu sıkıştırmayın.

- Aksi takdirde kısa devre sonucu elektrik çarpmasına ya da yangına neden olabilir.



Prizin ya da elektrik tesisatının gücünü aşıyorsa kullanmayın.

- Birden fazla elektrik fişinin bir prize bağlanmasıyla gücün aşılması aşırı ısınmaya ve yangına neden olabilir.



UYARI

Cihazın AC adaptörü üzerinde belirtilen nominal voltaj değeri ile eşleşen bir elektrik enerjisi kaynağıyla çalıştırıldığından her zaman emin olun. Adaptörü tamamen takın.

- Aksi durumda yangın ya da elektrik çarpması meydana gelebilir.

► Bir anormallik ya da arıza durumunda

Bir anormallik veya arıza varsa AC adaptörü kullanmayı hemen bırakın ve prizden çekin.

- Aksi durumda yangın, elektrik çarpması ya da yaralanma meydana gelebilir.

<Anormallik ya da arıza durumları>

• Ana ünite, adaptör veya kablosu deforme olmuş veya anormal derecede sıcak.

• Ana ünite, adaptör veya kablo yanık kokuyor.

• Ana ünite, adaptör veya kablonun kullanımı veya şarj edilmesi sırasında anormal ses var.

- Hemen yetkili servisten muayene ya da tamir talep edin.

► Bu ürün

Bu üründe dahili bir şarj edilebilir pil bulunmaktadır. Ateşe atmayın, ısı uygulamayın ya da yüksek sıcaklıktaki bir ortamda şarj etmeyin, kullanmayın veya bırakmayın.

- Aksi takdirde, bu yerleşik şarj edilebilir pilin aşırı ısınmasına, tutuşmaya veya patlamasına neden olabilir.



Değişiklik yapmayın ya da tamir etmeyin.

- Aksi takdirde yangına, elektrik çarpmasına ya da yaralanmaya neden olabilir.

→ Tamir edilmesi (pil değiştirmek, vs.) için yetkili bir servisle iletişime geçin.



Ürünü elden çıkartmadığınız sürece asla sökmeyin.

- Aksi takdirde yangına, elektrik çarpmasına ya da yaralanmaya neden olabilir.

► Temizlik

Elektrik fişini ve cihaz fişini toz birikmesini önlemek için düzenli olarak temizleyin.

- Bunun yapılmaması nemden kaynaklanan yalıtım arızasından dolayı yangına neden olabilir.

Adaptörün bağlantısını kesin ve kuru bir bezle silin.



DİKKAT

► Dişlerde ve diş etlerinde hasarı önleme

Çalıştırmayı beceremeyen kişiler bu cihazı kullanmamalıdır.



Ağız bölgesinde hissetme zayıflığı olan kişiler bu cihazı kullanmamalıdır.

- Aksi halde dişler ya da diş etlerinde yaralanmaya veya zarara neden olabilir.



DİKKAT

Diş eti hastalığı bulunan, diş tedavisi görmekte olan veya ağızlarındaki belirtiler konusunda endişe eden kişiler kullanmadan önce bir diş hekimine danışmalıdır.
- Aksi halde dişler ya da diş etlerinde yaralanmaya veya zarara neden olabilir.



► Bu ürün

Ağız temizliğinden başka bir amaçla kesinlikle kullanmayın.



- Bunun yapılması, su akışı gözler, burun, kulaklar, dil veya boğaza doğru yönettildiğinde bir kazaya veya yaralanmaya neden olabilir.



Hazneyi 40 °C'den daha sıcak suyla doldurmayın.
- Bunu yapmak yanıklara neden olabilir.



Ucu ailenizle veya başka kişilerle paylaşmayın.
- Bunu yapmak enfeksiyona ya da iltihaba neden olabilir.

► Aşağıdaki önlemlere dikkat edin

Metal nesnelerin veya çöpün elektrik fişine veya cihaz fişine yapışmasına izin vermeyin.
- Aksi takdirde kısa devre sonucu elektrik çarpmasına ya da yangına neden olabilir.



Düşürmeyin ya da darbeye maruz bırakmayın.
- Aksi takdirde yaralanmaya neden olabilir.



Parmaklarınızı püskürtme ucu saklama birimine koymayın veya kaldıracığınız zaman noktalı çizgi çerçevesindeki kısmı elinizle tutmayın.
- Aksi halde parmaklarınızı/ eliniz sıkışabilir.



Püskürtme ucu saklama birimi



Saklama sırasında kabloyu adaptörün etrafına sarmayın.



- Aksi takdirde çok sıkma sonucu kablunun içindeki tel kopabilir, bu da kısa devreye neden olarak yangın çıkartabilir.

Şarj etmiyorken adaptörü prizinden çekin.



- Aksi durumda yalıtımın bozulmasıyla meydana gelen elektrik kaçağı sonucu elektrik çarpmasına ya da yangına neden olabilir.

Adaptörü veya cihaz fişini kablo yerine kendilerini tutarak çıkarın.



- Aksi durumda kısa devre nedeniyle elektrik çarpması ya da yangın meydana gelebilir.

Kullandıktan sonra, ana gövde, su tankı ve başlığı temizleyin ve kurulaşın. (Bakınız sayfa 337 ve 339.)



- Aksi takdirde, küf ve bakteri üremesinden dolayı sağlığınızın bozulmasına neden olabilir.

Elden çıkarma sırasında pilin imha edilmesi

TEHLİKE

Şarj edilebilir pil yalnızca bu cihaz ile birlikte kullanmak içindir. Pili başka ürünlerle kullanmayın. Üründen çıkarıldıktan sonra pili şarj etmeyin. Ateşe atmayınız veya sıcaklık uygulamayın. Darbeye maruz bırakmayınız, parçalarına ayırmayın, değiştirmeyiniz ve çivi ile delmeyin.

 Pilin artı ve eksi bağlantı uçlarının, herhangi bir metal nesne yoluyla, birbirleriyle temas etmesine izin vermeyin.

Pili, kolye ve saç tokası gibi metal takılarla birlikte taşımayın veya depolamayın.

Pili, doğrudan güneş ışığı veya başka ısı kaynaklarının yakınları gibi yüksek sıcaklıklara maruz kalabileceği yerlerde kullanmayın ve bırakmayın.

Tüpün yüzeyini asla soymayınız.

- Aksi takdirde aşırı ısınma, tutuşma ya da patlamaya neden olabilir.

UYARI

Şarj edilebilir pili çıkardıktan sonra, bebeklerin ve çocukların ulaşabilecekleri yerlere bırakmayın.

 - Pili, yanlışlıkla yutulursa vücuda zarar verebilir. Böyle olması durumunda derhal doktora başvurun.

 Pili sıvısı akarsa ve gözlerle temas ederse, gözleri ovalamayın ve musluk suyu gibi temiz bir suyla iyice durulayın.

- Aksi durumda göz yaralanmasına neden olabilir. Derhal doktora başvurun.

DİKKAT

 Pili sıvısı akarsa ve cilde veya elbiselere temas ederse, musluk suyu gibi temiz bir suyla durulayarak temizleyin.

- Aksi durumda iltihaba neden olabilir.

Kullanım amacı

- Lütfen cihazı diş fırçasıyla birlikte kullanın. Diş yüzeyine yapışmış olan tartar veya diş taşının sadece su jeliyle temizlenmesi zordur, bu nedenle dişlerin fırçalanması gereklidir. Dişlerinizi fırçaladıktan sonra, ağzınızın içini su jeliyle çalkalamanızı öneririz.
- Bu, ağız duşunu ilk kullanışınızda diş etleriniz sağlıklı olsa bile diş etlerinizde hafif kanama olabilir. Bunun nedeni diş etlerinizin ağız duşu tarafından ilk kez uyarılmasıdır. Kanamanın bir veya iki haftalık kullanımdan sonra durması gerekir. Kanamanın iki haftadan uzun süre devam etmesi diş etlerinizde periodontal bir hastalık gibi anormal bir durum olduğu anlamına gelebilir. Bu durumda, ağız duşunu kullanmayı bırakın ve diş hekiminize danışın.
- Su tankına tuz, gargara veya diğer kimyasalları koymayın. Bunu yapmak arızaya neden olabilir.
- Ana üniteyi bir kurutucuyla veya fanlı ısıtıcıyla kurutmayın. Bunu yapmak, arızaya ya da parçaların şekillerinin bozulmasına neden olabilir.
- Kullandıktan sonra, cihazı düşük nem olan bir yerde depolayın. Cihazı banyoda bırakmak arızaya neden olabilir.

- Cihazı yanınızda taşıırken, bir havluya veya benzer bir şeye sarın. Aksi takdirde, su sızabilir ve etrafındaki nesnelere ıslatabilir.
- Cihazı bu Kullanım Talimatları'na göre düzgün şarj edin. (Bakınız sayfa 333 ve 334 "Şarj Etme".)
- Bu cihaz yalnızca vasıflı kişilerin değiştirebileceği pil içerir. Tamirle ilgili ayrıntılar için lütfen yetkili bir servis merkeziyle iletişime geçin.

Parçaların tanımı

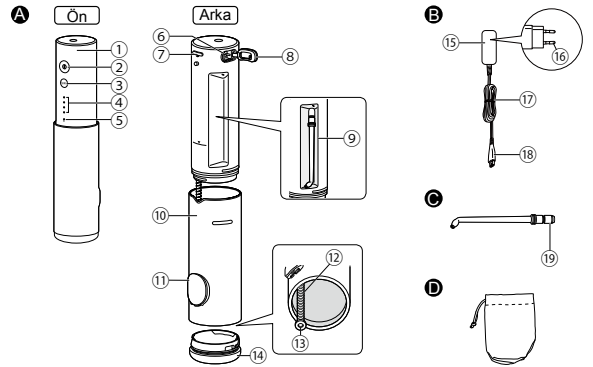

A Ana ünite

- 1 Ana gövde
- 2 Güç düğmesi (1)
- 3 Seviye düğmesi
- 4 Su basıncı seviyesi LED göstergesi (1~4 seviye)
- 5 Düşük pil / Şarj durumu göstergesi (kırmızı)
- 6 Şarj prizi
- 7 Uç serbest bırakma düğmesi
- 8 Şarj prizi kapağı
- 9 Püskürtme ucu saklama birimi
- 10 Su tankı
- 11 Su deposu kapağı
- 12 Emiş hortumu

13 Filtre

14 Alt kapak

B AC adaptörü (RE7-87)

- 15 Adaptör
- 16 Elektrik fişi
- 17 Kablo
- 18 Cihaz fişi

C Ultrasonik su jeti püskürtme ucu (x 1)

- Uç bir salf malzemedir.
- 19 Başlık yerleştirme deliği

Aksesuar

D Kese

Not

Ürün testi için kullanılan saf sudan dolayı ana ünitenin içinde (su tankı ve emiş hortumu) nem kalmış olabilir.

Şarj etme

- İçinde su damlaları varsa, kullanmadan önce şarj prizini silerek kurulayın.

1 AC adaptörünü bağlayın.

- 1 Şarj prizi kapağını açın ve cihaz fişini ana gövde şarj prizine takın.
- 2 Adaptörü bir ev prizine takın.

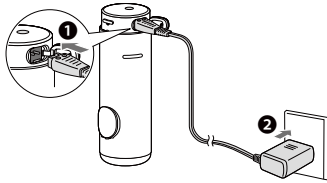

► Şarj etme hatırlatma özelliği hakkında

- Kullanım sırasında, düşük pil / şarj durumu göstergesi (kırmızı) yanıp söndüğünde (saniyede bir) şarj etmek gerekir.
- Pilde çok az şarj kaldığında güç düğmesini "1" kapattığınızda düşük pil göstergesi 5 saniye sonra sönecektir.

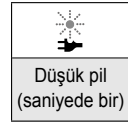

(Yanıp sönüyor ✨)

► Şarj sırasında gösterge gösterimi

Şarj işlemi devam ediyor	Şarj işlemi tamamlandı	Şarj işlemi anormal (Saniyede iki kez kırmızı yanıp sönüyor)

(Yanar • Söner ○)

(Yanıp sönüyor ✨)

► Şarj işleminin tamamlanıp tamamlanmadığını kontrol etme

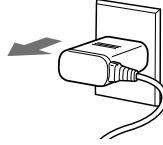

- Şarj işlemi tamamlandıktan sonra, elektrik fişini çekip ardından şarj etmek için tekrar takarsanız, ✨ (düşük pil / şarj durumu göstergesi) yanar ve yaklaşık 5 saniye sonra söner.

2 Güvenlik ve enerji tasarrufu için, şarj etme işlemi tamamlandıktan sonra elektrik fişini prizden çekin.



- Cihaz fişini şarj prizinden çekin ve ardından şarj prizi kapağını kapatın.
- Pili şarj etmeye devam etmek pil performansını etkilemeyecektir.
- ▶ **Tamamen şarj ettikten sonra çalışma süresi Yaklaşık 10 dakikadır***
(Su basıncı seviyesi 4 olarak ayarlandığında)
- * Ortam sıcaklığı ve kullanım koşullarına göre değişir.
- Şarj işlemi yaklaşık 1 saat sonra tamamlanır. (Şarj süresi kalan pil kapasitesine göre değişebilir.)

Notlar

- Şarj süresi, cihaz ilk kez kullanıldığında veya 6 aydan daha uzun bir süre kullanılmadığında farklılık gösterebilir. Ayrıca,  (şarj durumu göstergesi) şarj işleminin ilk birkaç dakikasında yanmayabilir ancak şarj işlemi devam ettikçe yanacaktır.
- Şarj için önerilen ortam sıcaklığı aralığı 10 °C-35 °C'dir. Aşırı derecede yüksek veya düşük sıcaklıklarda, şarj işlemi daha uzun sürebilir veya  hızlı bir şekilde yanıp söner ve pil düzgün bir şekilde şarj olmayabilir.

Kullanım şekli

1 Ana gövde çevirerek çıkarın, ardından püskürtme ucunu takın.

- 1 Su tankı kapağını açın.
 - Kapalıysa, ana gövde çekmek zor olacaktır.
- 2 Ana gövde "▼" işaretine kadar çekin.
 - Püskürtme ucunun püskürtme ucu saklama biriminden çıkabileceğini unutmayın.
- 3 Ana gövde tutarak püskürtme ucunu takın.
 - Tık sesi gelene kadar yerine takın.

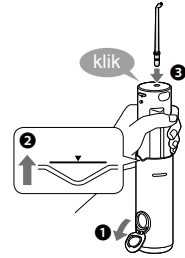

2 Su tankı suyla doldurun.

- 1 Ana ünite seviyesini koruyarak su ekleyin.
 - Tam dolu konumun üzerinde doldurmayın.
- 2 Su tankı kapağını sınıksız kapatın.
 - Her zaman taze musluk suyu veya ılık su kullanın.
 - Su soğuk gelirse sıcaklığı 40 °C veya daha düşük olan ılık su kullanın.

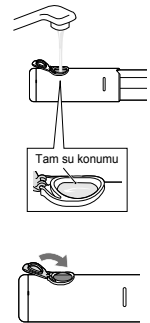

► Su tankı kapağı çıkarsa

- Su tankı kapağının yivini su besleme bağlantısının çıkıntısı ile aynı hizaya getirin ve yerine oturana kadar su tankı kapağına bastırın.

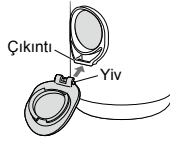

3 İstedğiniz su basıncı seviyesini seçmek için seviye düğmesine basın.

- Seviye düğmesine bastıktan sonra, otomatik olarak son kullanılan su basıncı seviyesi seçilir. Ardından düğmesine her bastığınızda, su basıncı seviyesi aşağıdaki sırada bir kez değiştirilir: aşağıdaki gibi değişir: 1 (zayıf) → 2 → 3 → 4 (güçlü) → 1...

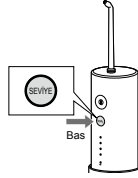

- Güçlü (su basıncı seviyesi 4)
-
-
-
- Zayıf (su basıncı seviyesi 1)

► Su basıncı seviyesi hafıza işlevi hakkında. En son seçilen su basıncı seviyesi hatırlanacak ve cihaz bir sonraki kez çalıştırıldığında bu seviyede başlayacaktır.

- Cihaz uzun bir süre kullanılmadığında veya pil tükendiğinde su basıncı 1 seviyesine geri dönecektir.

4 Ağızınızın içini su jeliyle temizleyin.

- 1 Başlığı ağızınızın içine yerleştirin.
 - 2 Ağızınızı yavaşça kapatın.
 - 3 Güç düğmesini "O" açın.
- Su basıncı seviyesini, cihazı kullanırken bile seviye düğmesine basarak değiştirebilirsiniz.
 - Ana ünite çok fazla eğilirse başlıktan su gelmez.

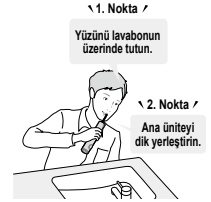

※ Aynı zamanda banyoda da kullanılabilir.

► Tamamen dolu su tankı yaklaşık 40 saniye kullanım sağlar.

(Su basıncı seviyesi 4 olarak ayarlandığında)

Notlar

- Cihaz prize takıldığında çalışmaz.
- İlk kullanımda, su fişkırtmak için güç düğmesini "ⓐ" açın, böylece su basıncı seviyesini kontrol edebilirsiniz. (Lütfen su basıncı seviye 1'den cihazı kullanmaya başlayın.)
- Cihaz, yaklaşık 5 °C veya daha düşük ortam sıcaklığında çalışmayabilir.
- Başlığın ucunu dişlerinize veya diş etlerinize çok sert bastırmayın.
- Tahrişin güçlü olduğunu düşünüyorsanız güç düğmesini "ⓐ" kapatın ve cihazı su basıncı seviye 1'de kullanın.
- Ana ünite içindeki nemi kurutmadığınız sürece su tankı boşken güç düğmesini "ⓐ" açmayın. (Bunun yapılması arızaya neden olabilir.)

Önemli Noktaları

- Ultrasonik su jeti püskürtme ucu ile, diş fırçasının ulaşması zor olan her girinti ve çıkıntıyı temizleyin.
- Amacınıza ve temizlemek istediğiniz alana göre kullanım şeklinizi değiştirin ve üniteyi hareket ettirin.
- Lütfen diş etlerinin hassas olduğu bölgeleri zayıf bir su jetiyle yıkayın.

■ Kullanım şekli

► İnterdental temizlik

- Su jetini dişler arasındaki boşluğun üzerine yönlendirin.
- Dişlerin ön ve arka taraflarından yönlendirin.



► Periodontal cep temizliği

- Su jetini dişler ve diş etleri arasındaki boşluğa doğru tutun.
- Su jetini diş etleri boyunca yavaşça kaydırın.
- Dişlerin ön ve arka taraflarının yanı sıra azı dişlerini de temizleyin.



► Diş etleri bakımı

- Diş etlerini uyarın.



► Ortodontik braket alanı için

- Su jetini ortodontik braket ve köprülerin etrafına yöneltin.



Diş fırçasıyla ulaşmanın zor olduğu “dişler arası boşluklar” ve “diş eti ceplerinden” tartar veya diş taşlarını temizleyerek her bir köşeyi iyice temizlemek için güçlü su jetleri kullanılır.

Kullanımdan sonra

Lütfen cihazı her kullanımdan sonra temizleyin.

- 1 Suyun etrafa sıçramasını önlemek için başlığı ağızınızın içinde tutarken güç düğmesini “①” kapatın.

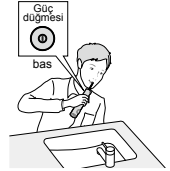

- 2 Hijyen sağlamak adına, su tankını boşaltın ve ana üniteye kalan suyu dökün.

- 1 Su deposu kapağı'nı açın ve kalan suyu boşaltın.
 - Her kullanımdan sonra kalan suyu boşaltmayı unutmayın.
- 2 Ana üniteye kalan suyu tahliye etmek için “①” güç düğmesini açın.
- 3 Artık su gelmiyorsa “①” güç düğmesini kapatın.

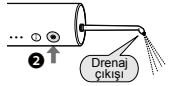
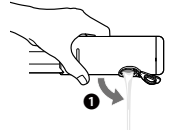

- 3 Alt kapağı çıkarın ve ana gövde (bir bütün olarak) ve deponun içini yıkayın.

- 1 Püskürtme ucu serbest bırakma düğmesine basarak püskürtme ucu çıkarın.

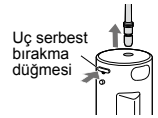

- 2 Su tankını ana üniteden söküp ve daha sonra alt kapağı çıkarın.

► Alt kapağın çıkarılması

- a Su tankı üzerindeki “**1**” işareti alt kapak üzerindeki “**1**” işaretiyle aynı hizaya gelene kadar alt kapağı çevirin.
- b Alt kapağı çıkarın.

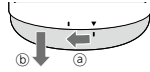

- 3 Suyla temizleyin.

- Boşaltırken, cihazı lavaboya veya başka bir yere çarpmayın.

4 Kuruduktan sonra saklayın.

- 1 Suyu bir havlu veya benzer bir şeyle silerek temizleyin ve iyi havalandırılan gölge bir yerde kurutun.



- 2 Püskürtme ucunu ve ana üniteyi depolayın.

- Alt kapağı su tankına takın.
• Parmaklarınızı püskürtme ucu saklama birimindeki  işaretine sıkıştırmayın.



► Alt kapağın takılması

- a Su tankındaki “**1**” işaretini alt kapaktaki “**1**” işaretiyle aynı hizaya getirin ve alt kapağı takın.
- b Alt kapak üzerindeki “**1**” işareti su tankı üzerindeki “**1**” işaretiyle aynı hizaya gelene kadar alt kapağı çevirin.

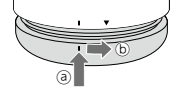

► Alt kapağın lastik halkası çıkarsa

- Lastik halkanın dışbükey parçasını dışa doğru tutun ve lastik halkayı alt kapağa takın.



Notlar

- 50 °C'yi aşan ılık suyla yıkamayın.
- Nötr mutfak deterjanı kullanın ve temizledikten sonra deterjan kalmamasını sağlamak için suyla iyice durulayın.
- Asla tiner, benzin veya alkol kullanmayın. (Bunun yapılması arızaya veya parçaların çatlamasına ya da renklerinin bozulmasına neden olabilir.)
- Su tankı ve alt kapak bulaşık makinesinde yıkanabilir.

► Su jeti zayıf olduğunda

Filtreden kiri temizleyin (emiş hortumunun ucu).

Filtre

Yumuşak bir fırçayla nazikçe ovalayın.

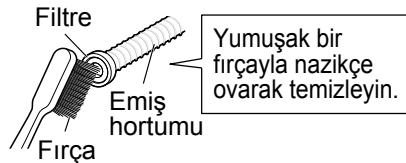

Sık sorulan sorular

	Soru	Cevap
PİL	Uzun bir süre kullanılmadığı zaman batarya boşalır mı?	► Pilin bozulmasına neden olabileceğinden, pili 6 aydan uzun süre kullanmadıysanız pili lütfen 6 ayda bir şarj edin.
	Batarya her kullanımdan önce şarj edilebilir mi?	► Bu cihazda Lityum-iyon pil kullanılır. Bu nedenle pilin kullanma ömrü, pil her kullanımdan sonra şarj edilse bile etkilenmez.

Sorun giderme

	Problem	Olası neden	Eylem
Şarj sırasında	Düşük pil / şarj durumu göstergesi yanmıyor.	Cihaz yeni satın alınmıştır veya bir süre kullanılmamıştır.	Şarj etmeye devam edin, bir süre sonra gösterge yanacaktır. (Bakınız sayfa 334.)
	Şarj durumu göstergesi hızlı bir şekilde yanıp sönüyor (saniyede iki kez).	Ana ünite şarj standına düzgün şekilde takılmıyor.	Cihaz fişinin şarj prizi ile tam temasta olduğundan ve düşük pil / şarj durumu göstergesinin açık olduğunu görmek için kontrol edin. (Bakınız sayfa 333.)
	Cihaz tamamen şarj edildikten sonra bile sadece birkaç dakika kullanılabiliyor.	Şarj sırasında ortam sıcaklığı çok düşüktür veya çok yüksektir.	Lütfen önerilen 10 °C ila 35 °C sıcaklık aralığında şarj edin. Gösterge önerilen sıcaklık aralığı içinde şarj ettiğinizde bile yanıp sönüyorsa onarım için satıcınıza veya Servis Merkezimize başvurun.
	Cihaz çalışmıyor ama beklediği gibi yanıp sönüyor.	Ana ünite şarj standına düzgün şekilde takılmıyor.	Cihaz fişinin şarj prizi ile tam temasta olduğundan ve düşük pil / şarj durumu göstergesinin açık olduğunu görmek için kontrol edin. (Bakınız sayfa 333.)
		Pil ömrünün sonuna gelmiştir (yaklaşık 3 yıl).	Pilin satıcınız veya yetkili bir servis tarafından değiştirilmesini sağlayın.

	Problem	Olası neden	Eylem
Kullanım sırasında	Cihaz çalışmıyor.	<ul style="list-style-type: none"> Pil ömrünün sonuna gelmiştir (yaklaşık 3 yıl). Cihaz yaklaşık 5 °C veya daha düşük sıcaklıkta kullanılıyor. 	<ul style="list-style-type: none"> Pilin satıcınız veya yetkili bir servis tarafından değiştirilmesini sağlayın. Cihazı yaklaşık 5 °C veya daha yüksek bir ortam sıcaklığında kullanın.
	Su jeti zayıf.	<ul style="list-style-type: none"> Başlık tıkalıdır. Başlığın ağız ezilmiştir. Filtre tıkalıdır. 	<ul style="list-style-type: none"> Başlığı yenisiyle değiştirin. Filtreden kiri temizleyin. (Bakınız sayfa 339.)
	Su çıkmıyor.	<ul style="list-style-type: none"> Ana ünite çok fazla eğilmiştir. Suyun emilmesi biraz zaman alabilir. 	<ul style="list-style-type: none"> Lütfen cihazı ana ünite dik olarak kullanın. (Bakınız sayfa 335.) Başlık deliğine (a) su koyun, başlığı takın ve güç anahtarını açın.
	Başlığın takılması zor.	<ul style="list-style-type: none"> Alt kapağın lastik halkası düzgün takılmamış. 	<ul style="list-style-type: none"> Başlık yerleştirme deliği (b)'ye su uygulayın. Lütfen doğru bir şekilde monte edin. (Bakınız sayfa 338.)
	Alt kapaktan su sızıyor.		

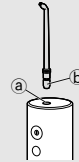

Sorunlar hâlâ çözülemiyorsa, onarım için üniteyi satın aldığınız mağazayla veya Panasonic tarafından yetki verilmiş bir servis merkeziyle iletişime geçin.

Pil ömrü

Yaklaşık 3 yıl. Pil, tamamen şarj edildikten sonra bile kullanım frekansı önemli ölçüde azalırsa kullanım ömrünün sonuna gelmiş olabilir.

(Pilin çalışma ömrü, kullanım ya da saklama koşullarına göre farklılık gösterebilir.)

Dahili şarj edilebilir pili çıkartma

Cihazı çöpe atmadan önce dahili şarj edilebilir pili çıkarın.

Pil güvenli bir şekilde çöpe atılmalıdır.

Pilin, varsa, resmi olarak belirlenmiş bir yere atıldığından emin olun.

Bu şekil yalnızca cihazı çöpe atarken kullanılmalı ve cihazın onarımı için kullanılmamalıdır. Cihazı kendi kendinize sökerseniz, su geçirmezlik özelliğini, hatalı çalışmasına neden olacak şekilde kaybedecektir.

- Cihazı adaptörden çıkartın, gücü açmak için güç düğmesine basın ve ardından pil tamamen boşalana kadar gücü açık tutun.
- Ana üniteyi sökmek ve pili çıkarmak için, bir tornavida kullanarak ①-⑦ adımlarını gerçekleştirin.
- ⊕ ve ⊖ terminallerini bantlayarak yalıtın. (Terminallerin kısa devre yapmasını önlemek için).

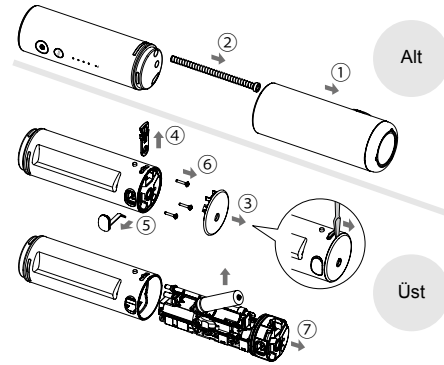

Çevre koruması ve materyallerin geri dönüştürülmesi için

Bu cihazda bir Lityum iyon pil bulunmaktadır.

Lütfen pilin resmi olarak belirlenmiş bir yere (ülkenizde varsa) atılmasını sağlayınız.

Teknik özellikler

Güç kaynağı	Ürünün üzerindeki plakaya bakınız (Otomatik voltaj dönüşümü)
Şarj süresi	Yaklaşık 1 saat
Çalışma süresi	SEVIYE 4: Yaklaşık 10 dakika (tam şarj konumundayken 20 °C'de)
Depo hacmi	Yaklaşık 150 mL (Su basınç seviyesi 4 olarak ayarlandığında yaklaşık 40 saniye çalışma için)
Ebatlar	Yaklaşık 30,9 cm (veya püskürtme ucu takılmadığında 23,4 cm) (Y) x 5,2 cm (G) x 5,7 cm (D) Saklama sırasında: Yaklaşık 15,4 cm (Y) x 5,2 cm (G) x 5,7 cm (D)
Ağırlık	Ana gövde: Yaklaşık 240 g (uç dâhil)
Havadaki Akustik Gürültü	62 (dB (A) re 1 pW)

Bu ürün sadece ev kullanımı için tasarlanmıştır.

Ürünün enerji verimliliği ile ilgili ayrıntılı bilgileri www.panasonic.com web sayfamızın arama kısmından model numarasını girerek bulabilirsiniz.

Ucun (ayrı satılır) değiştirilmesi

► Ultrasonik su jeti püskürtme ucu

- Başlığın ucu deforme olursa, lütfen başlığı yenisiyle değiştirin.
- Başlık deforme olmasa bile hijyen nedeniyle 6 ayda bir değiştirilmelidir.



Yeni uç (burun)



Deforme ve renk kaybı olan püskürtme ucu (uç)

Parça numarası	EW-DJ4B için Yedek Uç	
WEW0986	Ultrasonik su jeti püskürtme ucu	

AEEE Yönetmeliğine Uygundur.

Eski Ekipman ve Bataryaların İşlenmesi.

Sadece geri dönüşüm sistemleri olan Avrupa Birliği ve ülkeleri için geçerlidir.



Ürünler, ambalaj ve/veya ekli belgeler üzerindeki bu semboller kullanılmış elektrik ve elektronik ürünlerin ve pillerin genel ev atığı ile karıştırılmaması gerektiğini ifade eder. Eski ürünlerin ve pillerin toplanması ve geri kazanılması için bu atıkları lütfen yasayla belirlenmiş olan uygun toplama merkezlerine teslim ediniz.



Bu atıkların doğru işlenmesiyle, değerli kaynakların korunmasına ve insan sağlığı ve çevreye olası negatif etkilerinin engellenmesine yardımcı olabilirsiniz. Atıkların toplanması ve geri dönüşümü için detaylı bilgi için lütfen bağlı olduğunuz yerel yönetimlerle iletişime geçiniz. Atıkların atılmasıyla ilgili yanlış uygulamalar yasayla belirlenmiş olan cezalara sebebiyet verebilir.

ÜRETİCİ

Panasonic Corporation

1006, Kadoma, Osaka 571-8501, Japan

FABRİKA

Panasonic Wanbao Appliances Beauty and Living (Guangzhou) Co., Ltd.

33, Wanbao North Street, Wanbao Industry Zone, Zhongcun, Panyu District, Guangzhou City, Guangdong Province, China

YETKİLİ TEMSİLCİ

İthalatçı Firma:

Tesan İletişim A.Ş.

Çobançeşme Mah. Bilge 1 Sok. No:17

34196 Yenibosna- İstanbul

Tel: 0212 454 60 70 Faks: 0212 454 60 20

www.tesan.com.tr

ÜRÜNÜN KULLANIM ÖMRÜ 7 YILDIR

MEMO

Panasonic Corporation
<https://www.panasonic.com>
© Panasonic Corporation 2022

Ⓜ EN, DE, FR, IT, SP, NL, PT, SV, DA, NB, FI, PL, CS, SK, HU, RO, TR

Printed in China
EW9700DJ4B1503 S0322-0