



## AGA Cooker Hood

Hottes, Abzugshauben,  
Afzuigkap, Kåpor.  
SH890 / SH990 / SH1090

Installation, operation & maintenance instructions (EN)	2
Guide d'installation, d'utilisation et de maintenance (FR)	5
Montage, gebrauchts & wartungsanleitung (DE)	8
Instructies voor montage, gebruik en onderhoud (NL)	11
Installations, danvändnings och underhållsanvisningar (SV)	14



## AGA

Station Road, Ketley,  
Telford, Shropshire, TF1 5AQ, England.  
Tel: +44 (0) 8458 152020  
Fax: +44 (0) 1952 222048  
E-mail: [warrantyteam@aga-web.co.uk](mailto:warrantyteam@aga-web.co.uk)  
[www.agaliving.com](http://www.agaliving.com)



**ENGLISH**

**SECTION 1. INTRODUCTION**

Your range cooker is a semi-professional unit which gives you the power and flexibility to realise your full potential in the kitchen. Inevitably, during the cooking process, there will be heat, vapours and fumes produced. Your Aga extractor has been designed to complement the range cooker both in looks and performance in order to create the ideal environment for creative cooking.

**SECTION 2. EXTRACTION PERFORMANCE**

The most important influence on the performance of the extractor is the design of the ducting which takes the exhaust air from the extractor to the outside wall louvre. The duct route should be a prime consideration during the initial stages of the kitchen design. Please note the following:

- The extractor is provided with a spigot suitable for connecting 150mm diameter duct.
- Note: 150mm is the minimum duct diameter consistent with efficient extraction.
- The exhaust duct route length should be kept as short as possible (≤ 5m) with as few bends as possible.
- The most efficient configuration is to duct straight through an outside wall so try to position the cooker against an outside wall when designing your kitchen layout.
- The hood can be vented either to the top exhaust or the rear exhaust position. Use the position which gives the shortest duct route length and least number of bends. (The blower will need to be rotated for ducting directly through the rear exhaust position.)
- A route with more than two 90° bends will significantly degrade the performance of the extraction system. If possible, avoid having a 90° bend at the extractor exhaust spigot; keep bend radii as large as possible to maintain a smooth airflow without vortices; avoid kinks in flexible ducting; pull flexible ducting taut over straight runs to ensure that the internal surface is as smooth as possible.

**SECTION 3. IMPORTANT INFORMATION**

The following minimum headroom is required to accommodate the cooker and hood:

Cooker-to-hood clearance (min)	800 mm
Hood height including chimney	680 – 825 mm
Minimum ceiling height with standard chimney	2400 mm

For a small charge customised replacement chimneys can be produced to suit your requirements.

The minimum distance between the range hob burners and the bottom of the extractor is essential to prevent overheating of the extractor and its components.

Please also note that a 90° bend in the flexible ducting will require 215mm minimum headroom to give a smooth radius with no kinking.

Requirements of the relevant authorities concerning the discharge of exhaust air must be complied with.

**Attention:**

This appliance requires an earth connection.

Ensure that the supply voltage corresponds to that marked on the rating label inside the extractor.

The extractor must be isolated from the electrical supply before carrying out any cleaning or maintenance operations.

***Pay particular attention to fire risk when frying. To minimise the risk of fire, all instructions relating to cleaning the grease filters and removing grease deposits must be adhered to.***

***Do not flambé under the extractor.***

**Warning**

Proper care must be taken to ensure that the negative pressures caused by high performance extraction systems do not adversely affect the safe operation of certain types of fuel-burning appliances (gas, oil or solid fuel), including those installed in the kitchen and possibly also those installed in other parts of the house.

Where such fuel-burning appliances are installed, adequate ventilation **MUST** be provided in the room of installation, located and sized such that the negative pressure in the room created by the extractor does not exceed 4Pa.

In case of doubt, do not operate the extractor and fuel-burning appliance(s) simultaneously and consult an appropriate (for the fuel type) expert for advice.

The exhaust air must not be discharged into a flue which is used for exhausting fumes from appliances supplied with energy other than electricity, e.g. oil or gas-fired central heating boilers, gasfired water heaters, etc.

Adequate ventilation of the room must be provided when the cooker, extractor and appliances supplied with energy other than electricity (e.g. gas-fired or oil-fired heaters, etc.) are used simultaneously. The room must be provided with vents to allow a constant flow of fresh air.



**SECTION 4. INSTALLATION**

Refer to the drawings for your model (Page 17-18)

**4.1 Removing the Grease Filters**

Place extractor on its backplate on a horizontal surface. To remove the grease filters, pull/lift the filter release lever away from the hood base. This releases the retaining clips allowing the filter to be carefully lifted away from the hood. Take care not to scratch the hood.

The internal fixing holes, blower assembly and spigot blanking plate can now be accessed through the openings in the baseplate.

**4.2 Blower Exhaust Position**

The hood can be vented either to the top exhaust or the rear exhaust position. Each exhaust position has 4 fixings onto which can be secured either the blower assembly or a blanking plate.

Bolt blower assembly to chosen exhaust position and the blanking plate to the unused position.

When changing the exhaust position, care should be taken not to excessively pull or twist the cable attached to the blower.

**4.3 Duct Installation**

Make a hole in the wall or ceiling to take 150mm diameter ducting from the extractor exhaust spigot to the outside.

The exhaust duct route length should be kept as short as possible with as few bends as possible (Section 2).

Make a hole in the outside wall to suit the duct and external weather louvre.

**4.4 Fixing the Hood to the Wall**

If you are fitting a Splashback it must be fitted before the hood.

Note: The decorative chimney can be removed to ease handling of the hood.

The supporting wall must be of good quality, have an even surface and be sturdy enough to support the extractor.

Fixings must be used which are suitable for the type of wall construction.

**Method:**

- Mark a horizontal line to denote the bottom edge of the hood - if you have already fitted a splashback then the top edge of this will serve.
- Mark a vertical centre line of the range cooker and the hood.
- Remove the grease filters to gain access the internal fixing holes.
- Mark the positions of the fixing hole centres, as shown in the drawings for your model.

*Tip: Offer the hood up to the wall in the desired position and mark the wall through the fixing holes in the hood rear. This is a 2-person job.*

- Mark and prepare a hole suitable to accommodate 150mm diameter ducting (160mm min). If using the rear exhaust spigot position then accuracy is critical.
- Secure hood and chimney bracket, using fixings suitable for the wall construction, in the previously marked positions.

**4.5 Connecting the Ducting**

Connect ducting to extractor exhaust spigot. This may have to be done prior to fixing the extractor to the wall. You may find this easier with the chimney removed. The chimney is attached using M4 machine screws which can be accessed through the filter opening(s).

When the extractor is in position, check that the duct has not been flattened or kinked along its route.

Connect the ducting to the wall louvre spigot or alternative outside termination.

Secure the louvre to the outside wall. Ensure that any air fins are directed downwards.

Refit the grease filters.

**4.6 Electrical Installation**

The extractor is a stationary appliance designed to be connected by fixed wiring to the electrical supply.

**ELECTRICAL HAZARD  
DISCONNECT ELECTRICAL SUPPLY  
BEFORE PROCEEDING FURTHER**

A competent electrical technician must perform the electrical installation.

The extractor must be fed from a 230Vac single phase electrical supply using a switched spur fitted with a 3A fuse. The spur should be located adjacent to the extractor/cooker so that the supply can be disconnected from the extractor using the switch. The means of disconnecting from the supply must have a minimum contact separation of 3mm in all poles. Alternatively, a means of disconnection in the fixed wiring according to the relevant wiring rules must be fitted.

A supply cord for connecting the spur to the extractor is included.

The mains supply is connected to the free end of this cord as follows:







INCOMING SUPPLY CABLE CONNECTIONS	
Live	Brown
Neutral	Blue
Protective Earth	Green/Yellow



**SECTION 5. OPERATING INSTRUCTIONS**

Switch power on at the fused spur.

**Pushbutton Functions**

-  Motor RUN ON TIMER  
(OFF after 10 minutes to clear fumes)
-  Motor ON –INTENSIVE MODE  
(Reverts to speed 3 after 5 mins)
-  Motor ON - SPEED 3  
(Maximum Speed for Normal Use)
-  Motor ON - SPEED 2
-  Motor ON - SPEED 1  
Motor OFF
-  Lights ON/OFF

**Remote Control Functions**

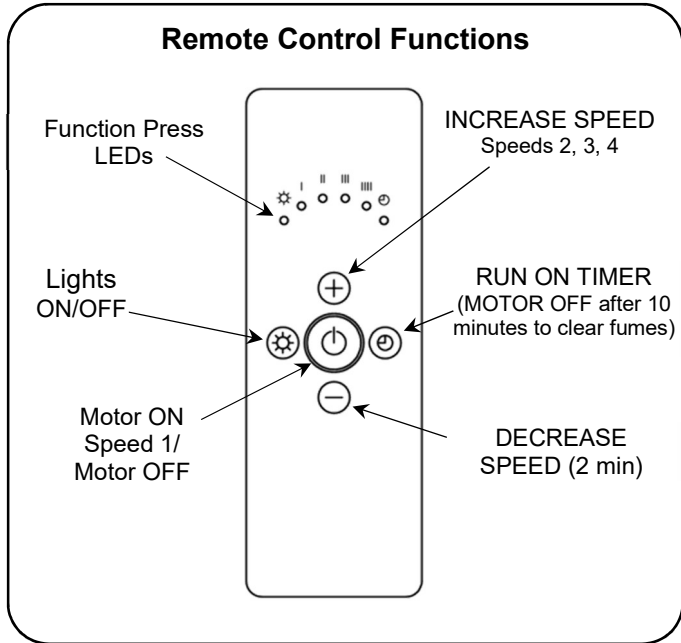

Function Press LEDs

INCREASE SPEED  
Speeds 2, 3, 4

Lights ON/OFF

MOTOR ON  
Speed 1/  
Motor OFF

RUN ON TIMER  
(MOTOR OFF after 10  
minutes to clear fumes)

DECREASE  
SPEED (2 min)

The extractor controller will automatically switch off the appliance if there has been no operator action for 4 hours.

After 30 hours accumulated running, GREASE FILTER CLEANING will be signalled by all 6 indicators flashing. Reset by pressing RUN ON TIMER Pushbutton.

**SECTION 6. MAINTENANCE**

Regular maintenance is essential to ensure good performance and long-life.

To maintain the immaculate appearance of the extractor, and to minimise fire risk, ensure that grease deposits on the extractor surfaces are kept to a minimum by regular cleaning.

To clean the stainless steel surfaces of the extractor, use a soft cloth and a suitable cleaning agent, such as a specially produced stainless steel cleaner or washing up detergent and warm water.

Painted surfaces should be cleaned using a soft cloth, detergent and warm water.

- Do not use abrasive cleaning materials or products on any hood surfaces.
- Do not use bleach-based cleaning products on any hood surfaces.

Clean the grease filters in a dishwasher or by hand-washing in hot water and detergent. Wash the filters at least every 2 months - sooner if the extractor is used extensively and filters become grease laden.

Whilst you can expect years of service from your grease filters, they are considered a consumable item and may deteriorate over time and need replacement, particularly when cleaned in a dishwasher.

For all users, filters should be replaced whenever they exhibit signs of physical wear.

To remove the grease filters, pull the filter release lever away from the hood base, releasing the sprung latch, allowing the filter to be lifted away from the hood. Care should be taken not to scratch the hood.

LED lamps require no end user maintenance.

**SECTION 7. SPECIFICATIONS**

Blower airflow, nominal:	800 m3/hr
Supply voltage:	230V~ 50Hz
LED lamp voltage:	12V
Blower power input:	1 @ 275W
Lamp power:	3 x 2.6W
Fuse size for electrical supply:	3A
Blower spigot diameter:	150mm
Approximate Hood Weights:	
SH890	31Kg
SH990	34Kg
SH1090	37Kg

For detailed specification and energy efficiency information please refer to the product fiche for your hood.



## FRANÇAIS

### SECTION 1. INTRODUCTION

Votre cuisinière est une unité semi-professionnelle qui vous donne la puissance et la flexibilité pour réaliser votre plein potentiel dans la cuisine. Inévitablement, au cours du processus de cuisson, il y aura la chaleur, les vapeurs et les fumées produites. Votre extracteur Aga a été conçu pour compléter la cuisinière dans les regards et les performances afin de créer l'environnement idéal pour la cuisine créative.

### SECTION 2. PERFORMANCE

L'élément le plus important pour une bonne performance de la hotte est le conduit qui évacue l'air vers l'extérieur. Ce conduit doit être une priorité dès le début de la conception de votre cuisine.

Veillez noter les éléments suivants:

- La hotte est fournie avec un adaptateur approprié à fixer au conduit de 150mm de diamètre.
- A noter: 150mm est le diamètre minimum du conduit permettant une extraction efficace.
- La longueur du conduit d'extraction doit être aussi limitée que possible ( $\leq 5m$ ) avec le moins de coudes possible.
- La configuration la plus efficace est d'évacuer directement par un mur extérieur. Ainsi il est conseillé de placer le fourneau contre un mur extérieur quand on conçoit le plan de la cuisine.
- On peut faire évacuer la fumée par l'orifice supérieur ou par l'orifice arrière. La turbine de ventilation devra être pivoté pour la position d'évacuation par l'arrière.
- Un conduit avec plus de 2 coudes à 90° dégradera d'une façon significative la performance du système d'extraction. Si possible évitez d'avoir un coude de 90° à la sortie, utilisez des coudes dont les diamètres sont aussi grands que possibles pour maintenir un flux d'air continu sans tourbillonnements; évitez des entortillements des conduits flexibles; étirez le conduit flexible pour s'assurer que la surface interne soit aussi lisse que possible.

### SECTION 3. INFORMATION IMPORTANTES

Dégagement minimum entre le fourneau et la hotte	800 mm
Hauteur de la hotte y compris cheminée:	680 – 825 mm
Hauteur minimale du plafond avec cheminée standard	2400 mm

Pour une petite charge des cheminées adaptées aux besoins du client de rechange peuvent être produites.

La distance minimale entre les brûleurs de la cuisinière et le bas de l'extracteur est essentielle pour éviter une surchauffe de l'extracteur et de ses composants.

Veillez également noter qu'un coude de 90° mm dans le conduit flexible nécessitera une hauteur libre minimale de 215 mm pour donner un rayon lisse sans déformation.

Il faut respecter les normes en vigueur concernant le rejet de l'air.

#### **Attention:**

Cet appareil doit être mis à la masse.

Assurez-vous que le voltage d'alimentation correspond à celui marqué sur l'étiquette de classement à l'intérieur de la hotte.

La hotte devra être mise hors tension avant de faire des opérations de nettoyage ou d'entretien.

**Il faut absolument faire attention au risque du feu quand l'on est en train de frire. Pour minimiser le risque de feu, tous les conseils concernant le nettoyage des filtres à graisse doivent être respectés.**

**Ne pas flamber sous l'extracteur.**

#### **Attention!**

Il faut bien veiller à ce que le système d'extraction de haute performance n'affecte pas le bon fonctionnement des autres appareils à combustibles (gaz, fioul, etc...) qu'ils soient dans la cuisine ou dans d'autres parties de la maison.

Là où sont installés ces appareils à combustibles, IL FAUT prévoir une ventilation adéquate qui prend en compte la capacité d'extraction de la hotte Aga. L'écart entre la ventilation et l'extraction par la hotte ne doit pas excéder 4Pa.

En cas de doute ne faites pas fonctionner la hotte et l'appareil à combustible simultanément et consultez un expert (du combustible) approprié pour vous bien conseiller.

L'évacuation peut se faire dans un conduit existant à condition que les fluides de ce conduit soient produits exclusivement par des appareils électriques. Sont exclus les conduits de chauffage central, de chauffe-eau à gaz ou à fioul etc.

Il faut veiller à avoir une ventilation adéquate de la pièce quand la hotte du fourneau et les appareils à énergie autre que l'électricité (e chauffe-eau à gaz ou à fioul etc) sont en marche simultanément. La pièce doit être pourvue d'orifices pour permettre une arrivée d'air frais constante.



## SECTION 4. INSTALLATION

Reportez-vous aux dessins pour votre modèle (Page 17-18)

### 4.1 Retrait des filtres à graisse.

Poser la hotte sur sa plaque arrière.

Pour enlever les filtres à graisse, tirez le levier de filtre et retirez le filtre. Veillez à ne pas rayer la hotte.

Les trous de fixation, le ventilateur et la plaque d'obturation sont accessibles par les ouvertures du filtres.

### 4.2 Position du ventilateur.

La hotte peut être ventilée soit par la position d'échappement supérieure ou par la position d'échappement arrière.

Chaque position d'échappement comporte 4 fixations sur lesquelles on peut fixer soit le ventilateur ou une plaque d'obturation.

Positionner le ventilateur à la position d'échappement désirée et la plaque d'obturation à la position non utilisée.

Lors du changement de la position d'échappement, veillez à ne pas trop tirer ou tordre le câble attaché au ventilateur.

### 4.3 Installation du conduit

Faire un trou dans le mur ou le plafond à prendre 150mm conduits de diamètre de l'embout d'échappement d'extraction vers l'extérieur.

La longueur du conduit devra être limitée au plus court possible avec le moins de coudes possible (voir section 2).

Faites un trou dans le mur extérieur en fonction du conduit et de la grille de protection extérieure.

### 4.4 Fixation de la hotte au mur

Si vous installez un dossier, il doit être installé avant la hotte.

A noter: La cheminée décorative peut être retirée pour faciliter la manipulation de la hotte.

Le mur de support doit être de bonne qualité, avoir une surface plane et être suffisamment solide pour supporter la hotte.

Les fixations appropriées à la nature de la construction du mur devront être utilisées.

#### Méthode:

- Tracez une ligne horizontale dans la position du bord inférieur de la hotte - si vous avez déjà installé une dossier le bord supérieur de celle-ci servira.
- Marquez une ligne médiane verticale de la cuisinière et de la hotte.
- Retirez les filtres à graisse pour accéder aux trous de fixation internes.
- Marquez les positions des centres des trous de fixation, comme indiqué dans les dessins de votre modèle.

*Tip: Placez la hotte contre le mur dans la position souhaitée et marquez-la par les trous de fixation situés à l'arrière de la hotte. Deux personnes sont nécessaires pour cette opération.*

- Marquez et préparez un trou adapté à une conduit de 150 mm de diamètre (160 mm min.). Si vous utilisez la position d'échappement arrière, la précision est essentielle.
- Fixez la hotte et le support de cheminée à l'aide des fixations appropriées pour la construction du mur, dans les positions précédemment indiquées.

### 4.5 Connecting the Ducting

Fixez le conduit à l'adaptateur. Il se peut qu'on soit obligé de le faire avant de fixer le ventilateur contre le mur. Il est conseillé d'enlever la partie décorative avant cette manoeuvre. La cheminée est attaché en utilisant des vis machine M4 qui peuvent être accédés par la/les ouverture(s) à filtre.

Quand le ventilateur est en place, vérifiez que le conduit ne soit pas aplati ou entortillé sur son parcours.

Raccordez le conduit à la grille de ventilation du mur ou à une terminaison extérieure alternative.

Fixez bien la grille de ventilation au mur extérieur. Assurez-vous que les ailettes se dirigent vers le bas.

Remplacez les filtre(s) à graisse.

### 4.6 Electrical Installation

L'extracteur est un appareil fixe conçu pour être connecté par un câblage fixe à l'alimentation électrique.

ÉLECTRICITÉ=DANGER  
COUPEZ L'ÉLECTRICITÉ  
AVANT DE CONTINUER

Un technicien électricien compétent doit réaliser l'installation électrique.

Le ventilateur devra être alimenté avec une prise comprenant un fusible de 3A en monophasé 230V.

L'interrupteur devra être situé à côté du ventilateur/fourneau pour que le courant puisse être coupé du ventilateur. Le fusible devra avoir un contact minimum de séparation de 3mm entre tous ses pôles. Si non un moyen différent de couper l'installation électrique doit être prévu et conforme au règlement électrique en vigueur.

Un câble pour relier la prise au ventilateur est inclus.

L'alimentation secteur est raccordée comme suit:

CONNEXIONS DE CÂBLES D'ALIMENTATION	
Phase	Marron
Neutre	Bleu
Terre	Vert/Jaune

**SECTION 5. MODE D'EMPLOI**

Mettez sous tension à l'éperon fusionné.

**Boutons-Poussoirs Fonction**

	<b>ARRÊT APRÈS 10 Minutes</b> (pour éliminer les vapeurs)
	<b>MODE INTENSIF</b> (Changer à la vitesse 3 après 5 minutes)
	<b>VITESSE 3</b>
	<b>VITESSE 2</b>
	<b>VITESSE 1</b> <b>ARRÊT IMMÉDIAT</b>
	<b>LUMIÈRE ON/OFF</b>

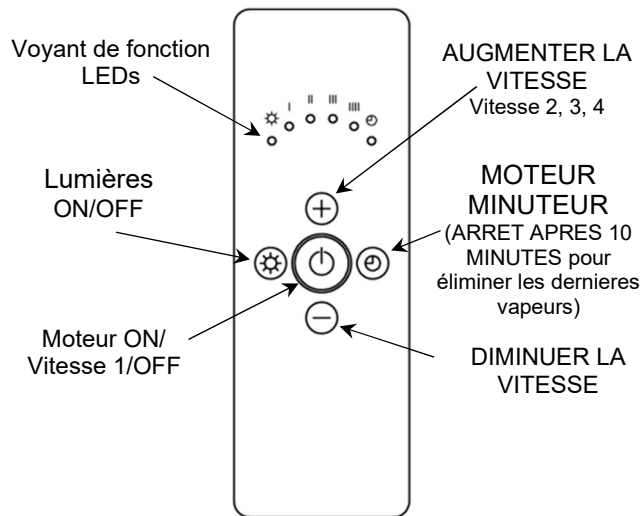
**Fonctions De La Télécommande**

**Le contrôleur de la hotte éteindra automatiquement l'appareil si aucune intervention de l'opérateur n'a eu lieu pendant 4 heures.**

Après 30 heures de fonctionnement, le nettoyage des filtres à graisse sera signalé par le clignotement des 6 indicateurs. Réinitialisez en appuyant sur le bouton **ARRÊT APRÈS 10 Minutes**

**SECTION 6. MAINTENANCE**

Un entretien régulier est essentiel pour garantir de bonnes performances et une longue durée de vie.

Pour conserver l'aspect immaculé de l'extracteur et minimiser les risques d'incendie, veillez à ce que les dépôts de graisse sur les surfaces de l'extracteur soient réduits au minimum par un nettoyage régulier.

Pour nettoyer les surfaces en acier inoxydable de l'extracteur, utilisez un chiffon doux et un agent de nettoyage approprié, tel qu'un nettoyant pour acier inoxydable spécialement fabriqué ou un détergent de nettoyage et de l'eau chaude.

Les surfaces peintes doivent être nettoyées à l'aide d'un chiffon doux, d'un détergent et d'eau chaude.

- **N'utilisez pas de produits de nettoyage abrasifs ni de produits sur les surfaces de la hotte.**
- **N'utilisez pas de produits de nettoyage à base d'eau de javel sur les surfaces de la hotte.**

Nettoyez les filtres à graisse au lave-vaisselle ou à la main à l'eau chaude et au détergent. Lavez les filtres au moins tous les 2 mois - plus tôt si l'extracteur est utilisé de manière intensive et que les filtres deviennent graisseux.

Même si vous attendez des années de service de vos filtres à graisse, ils sont considérés comme des articles consommables. Ils peuvent se détériorer avec le temps et doivent être remplacés, en particulier lorsqu'ils sont nettoyés au lave-vaisselle.

Pour tous les utilisateurs, les filtres doivent être remplacés chaque fois qu'ils présentent des signes d'usure physique.

Pour retirer les filtres à graisse, écarter le levier de dégagement du filtre de la base de la hotte, en libérant le loquet à ressort, ce qui permet de retirer le filtre de la hotte. Il faut prendre soin de ne pas rayer le capot.

Les lampes à LED ne nécessitent aucun entretien de la part de l'utilisateur.

**SECTION 7. LES SPÉCIFICATIONS**

Débit d'air du ventilateur, sans conduit, valeur nominale:	800 m3/hr
Tension d'alimentation:	230V~ 50Hz
Tension de la lampe LED:	12V
Puissance du ventilateur:	1 @ 275W
Puissance de la lampe:	3 x 2.6W
Taille du fusible pour alimentation électrique:	3A
Diamètre du conduit de ventilation:	150mm
Poids approximatif de la hotte:	
SH890	31Kg
SH990	34Kg
SH1090	37Kg

Pour des informations détaillées sur les spécifications et l'efficacité énergétique, veuillez vous reporter à la fiche technique de votre hotte.



**DEUTSCHE**

**ABSCHNITT 1. EINLEITUNG**

Ihr Herd ist ein semi-professionelles Gerat, das Ihnen die Kraft und Flexibilitat gibt, Ihr volles Potenzial in der Kuche auszuschopfen. Wahrend des Garvorgangs entstehen zwangslaufig Hitze, Dampfe und Rauch. Ihr Aga-Extraktor wurde entwickelt, um das Erscheinungsbild und die Leistung des Herdgerats zu erganzen und die ideale Umgebung fur kreatives Kochen zu schaffen.

**ABSCHNITT 2. EXTRAKTIONSLEISTUNG**

Der wichtigste Einfluss auf die Leistung des Abzugs ist die Gestaltung des Kanals, der die Abluft vom Abzug zum Auenwandraster leitet. Die Kanalfuhrung sollte in der Anfangsphase der Kuchenplanung eine wichtige Rolle spielen. Bitte beachten Sie Folgendes:

- Hinweis: 150 mm ist der minimale Kanaldurchmesser, der mit einer effizienten Absaugung vereinbar ist.
- Die Lange des Abluftkanals sollte so kurz wie moglich sein ( $\leq 5$  m) und so wenig Biegungen wie moglich aufweisen.
- Die effizienteste Konfiguration besteht darin, direkt durch eine Auenwand zu leiten. Versuchen Sie daher, den Herd bei der Gestaltung Ihres Kuchenlayouts an einer Auenwand zu positionieren.
- Die Dunstabzugshaube kann entweder zum oberen Auspuff oder zur hinteren Auspuffposition entluftet werden. Verwenden Sie die Position, die die kurzeste Leitungsweglange und die geringste Anzahl von Biegungen ergibt. (Das Geblase muss gedreht werden, um direkt durch die hintere Auslassposition zu leiten.)
- Eine Strecke mit mehr als zwei 90 ° -Kurven beeintrachtigt die Leistung des Absaugsystems erheblich. Vermeiden Sie nach Moglichkeit eine 90 ° -Biegung am Absaugstutzen. Halten Sie die Biegeradien so gro wie moglich, um einen gleichmaigen Luftstrom ohne Wirbel zu gewahrleisten. Vermeiden Sie Knicke in flexiblen Leitungen. Ziehen Sie die flexiblen Leitungen straff ber gerade Strecken, um sicherzustellen, dass die Innenflache so glatt wie moglich ist.

**ABSCHNITT 3. WICHTIGE INFORMATION**

Die folgende Mindesthohe ist erforderlich, um den Herd und die Dunstabzugshaube unterzubringen:

Abstand zwischen Herd und Haube (min):	800 mm
Haubenhohe inkl. Kamin:	680 – 825 mm
Mini Mindestdeckenhohe bei Standardkamin:	2400 mm

Gegen eine geringe Gebuhr konnen kundenspezifische Ersatzschornsteine hergestellt werden, die Ihren Anforderungen entsprechen.

Der Mindestabstand zwischen den Herdplattenbrennern und dem Boden der Dunstabzugshaube ist wichtig, um eine berhitzung der Dunstabzugshaube und ihrer Komponenten zu vermeiden.

Bitte beachten Sie auch, dass eine 90 ° -Biegung im flexiblen Kanal mindestens 215 mm Kopffreiheit erfordert, um einen glatten Radius ohne Knicken zu erzielen.

Anforderungen der zustandigen Behorden an die Abluffuhrung sind zu beachten.

**Achtung:**

Dieses Gerat benotigt eine Erdung.

Stellen Sie sicher, dass die Versorgungsspannung mit der auf dem Typenschild im Inneren des Absauggerats angegebenen Spannung bereinstimmt.

Der Abzug muss vor Reinigungs- oder Wartungsarbeiten von der Stromversorgung getrennt werden.

Achten Sie beim Braten besonders auf die Brandgefahr. Um die Brandgefahr zu minimieren, mussen alle Anweisungen zur Reinigung der Fettfilter und zum Entfernen von Fettablagerungen beachtet werden.

***Flambieren Sie nicht unter der Dunstabzugshaube.***

**Achtung**

Achten Sie besonders grundlich darauf, dass sich der durch Hochleistungs-Abluftsysteme entstehende Unterdruck nicht nachteilig auf die sichere Benutzung bestimmter Typen von Geraten mit Brennstoffbefeuerung (Gas, l oder feste Brennstoffe) auswirkt. Dies gilt fur solche Gerate, die in der Kuche und moglicherweise auch in anderen Teilen des Hauses angeschlossen sind.

In Raumen mit derartigen Geraten MUSS eine angemessene Beluftung gewahrleistet werden, die durch Position und Groe den durch die Dunstabzugshaube im Raum entstehenden Unterdruckunter 4 Pa halt.

Im Zweifelsfall die Dunstabzugshaube und Gerate mit Brennstoffbefeuerung nicht gleichzeitig betreiben und einen fachkundigen Experten (je nach Brennstoff) zurate ziehen.

Die abgesaugte Luft darf nicht in einen Kaminschacht entluftet werden, der fur die Aufnahme von Dampfen aus nicht elektrisch betriebenen Geraten, z. B. l- oder gasbetriebene Zentralheizungskessel, gasbetriebene Wassererhitzer, etc. verwendet wird.

Eine ausreichende Beluftung des Raums muss gewahrleistet sein, wenn der Herd, die Dunstabzugshaube und Gerate, die nicht mit elektrischer Energie versorgt werden (z. B. Gas- oder lheizungen usw.), gleichzeitig verwendet werden. Der Raum muss mit Beluftungsoffnungen versehen sein, um einen konstanten Frischluftstrom zu ermoglichen.





**ABSCHNITT 4. INSTALLATION**

Beziehen Sie sich auf die Zeichnungen für Ihr Modell (Seite 17-18)

**4.1 Fettfilter entfernen**

Setzen Sie die Dunstabzugshaube auf die Rückwand.

Ziehen Sie den Entriegelungshebel, um die Filter zu entfernen. Achten Sie darauf, die Dunstabzugshaube nicht zu zerkratzen.

Die Befestigungslöcher für die Haube, die Gebläsebaugruppe und die Blindplatte sind jetzt über die Filteröffnungen in der Grundplatte zugänglich.

**4.2 Gebläseabzugposition**

Die Haube kann entweder zum oberen Auspuff oder zur hinteren Auspuffposition entlüftet werden. Jede Auslassposition hat 4 Befestigungen, an denen entweder die Gebläsebaugruppe oder eine Blindplatte befestigt werden kann.

Schrauben Sie die Gebläsebaugruppe in die gewählte Auslassposition und die Blindplatte in die unbenutzte Position.

Achten Sie beim Ändern der Abluftposition darauf, das am Gebläse befestigte Kabel nicht zu stark zu ziehen oder zu verdrehen.

**4.3 Kanalinstallation**

Bohren Sie ein Loch in die Wand oder Decke, um eine Leitung mit einem Durchmesser von 150 mm vom Abluftstutzen nach außen zu führen.

Die Länge des Abluftkanals sollte so kurz wie möglich sein und so wenig Biegungen wie möglich aufweisen (Abschnitt 2).

Bohren Sie ein Loch in die Außenwand, das zum Luftkanal und zum äußeren Wetterschutzgitter passt.

**4.4 Wandmontage**

Wenn Sie eine Rückwand anbringen, muss diese vor der Dunstabzugshaube angebracht werden.

Hinweis: Der dekorative Kamin kann entfernt werden, um die Handhabung der Haube zu erleichtern.

Die tragende Wand muss von guter Qualität sein, eine ebene Oberfläche haben und robust genug sein, um den Dunstabzug abzustützen.

Es müssen Befestigungen verwendet werden, die für die Art der Wandkonstruktion geeignet sind.

**Methode:**

- Markieren Sie eine horizontale Linie in der Position der Unterkante der Dunstabzugshaube. Wenn Sie bereits eine Rückwand angebracht haben, dient die Oberkante dieser.
- Markieren Sie eine vertikale Mittellinie zwischen Herd und Dunstabzugshaube.
- Entfernen Sie die Fettfilter, um Zugang zu den internen Befestigungslöchern zu erhalten.

- Markieren Sie die Positionen der Befestigungslochmitten, wie in den Zeichnungen für Ihr Modell gezeigt.

Tipp: Halten Sie die Haube in der gewünschten Position an die Wand und markieren Sie die Wand durch die Befestigungslöcher im hinteren Teil der Haube. Dies ist ein 2-Personen-Job.

- Markieren und bereiten Sie ein Loch vor, das für Leitungen mit 150 mm Durchmesser (min. 160 mm) geeignet ist. Bei Verwendung der hinteren Auspuffzapfenposition ist die Genauigkeit von entscheidender Bedeutung.

- Befestigen Sie die Haube und die Kaminhalterung mit für den Wandaufbau geeigneten Befestigungselementen an den zuvor gekennzeichneten Positionen.

**4.5 Kanal anschließen**

Die Leitung an den Abluftstutzen anschließen. Dies muss möglicherweise durchgeführt werden, bevor der Dunstabzug an der Wand befestigt wird. Dies ist möglicherweise einfacher, wenn der Schornstein entfernt ist. Der Schornstein wird mit M4-Maschinenschrauben befestigt, die durch die Filteröffnungen zugänglich sind.

Wenn der Abzug in Position ist, stellen Sie sicher, dass der Kanal auf seinem Weg nicht abgeflacht oder geknickt ist.

Verbinden Sie den Kanal mit dem Wandrasterzapfen oder einem alternativen Außenanschluss.

Befestigen Sie das Raster an der Außenwand. Stellen Sie sicher, dass die Luftlamellen nach unten gerichtet sind.

Setzen Sie die Fettfilter wieder ein.

**4.6 Elektroinstallation**

**Die Dunstabzugshaube ist ein ortsgebundenes Gerät, das mit einer festen Verkabelung an die Stromversorgung angeschlossen wird. Ein kompetenter Elektrotechniker muss die Elektroinstallation vornehmen.**

Der Extraktor muss mit einer einphasigen 230-V-Wechselstromversorgung gespeist werden, wobei eine geschaltete Stickleitung mit einer 3A-Sicherung verwendet wird. Der Sporn sollte sich neben der Dunstabzugshaube / dem Herd befinden, damit die Versorgung mit dem Schalter von der Dunstabzugshaube getrennt werden kann. Die Mittel zum Trennen von der Stromversorgung müssen einen Mindestkontaktabstand von 3 mm in allen Polen aufweisen. Alternativ muss ein Trennmittel in der Festverdrahtung nach den einschlägigen Verdrahtungsregeln eingebaut werden.

VERSORGUNGSKABELANSCHLÜSSE	
Spannungsführend	Braun
Nullleiter	Blau
Schutzerde	Grün/gelb



**ABSCHNITT 5. GEBRAUCHSANLEITUNG**

Einschalten der Stromversorgung an der Stichleitung mit Sicherung..

**Pushbutton Functions**

- TIMER – 10 min  
(AUS nach 10 Min, um Dämpfe zu entfernen)
- GEBLÄSE EIN –INTENSIVER MODUS  
(Nach 5 Minuten auf Stufe 3 wechseln)
- GEBLÄSE EIN, STUFE 3
- GEBLÄSE EIN, STUFE 2
- GEBLÄSE EIN, STUFE 1 (min.);  
GEBLÄSE AUS (sofortiger Stopp).
- LEUCHTEN EIN / AUS

**Fernbedienung Funktionen**

**Die Absaugsteuerung schaltet das Gerät automatisch aus, wenn 4 Stunden lang kein Bedieneingriff erfolgte.**

Nach 30 Betriebsstunden wird die REINIGUNG DES FETTFILTERS durch Blinken aller 6 Anzeigen angezeigt. Zurücksetzen durch Drücken der Taste TIMER.

**ABSCHNITT 6. WARTUNG**

Regelmäßige Wartung ist unerlässlich, um eine gute Leistung und eine lange Lebensdauer zu gewährleisten.

Um das makellose Erscheinungsbild des Extraktors zu erhalten und die Brandgefahr zu minimieren, sorgen Sie dafür, dass die Fettablagerungen auf den Extraktoroberflächen durch regelmäßige Reinigung auf einem Minimum gehalten werden.

Verwenden Sie zum Reinigen der Edelstahloberflächen des Extraktors ein weiches Tuch und ein geeignetes Reinigungsmittel, z. B. einen speziell hergestellten Edelstahlreiniger oder Spülmittel und warmes Wasser.

Lackierte Oberflächen sollten mit einem weichen Tuch, einem Reinigungsmittel und warmem Wasser gereinigt werden.

- **Verwenden Sie keine scheuernden Reinigungsmittel oder -produkte auf Haubenoberflächen.**
- **Verwenden Sie keine Reinigungsmittel auf Bleichmittelbasis auf den Oberflächen der Hauben.**

Reinigen Sie die Fettfilter in der Spülmaschine oder von Hand in heißem Wasser und Reinigungsmittel. Waschen Sie die Filter mindestens alle 2 Monate - früher, wenn der Extraktor häufig benutzt wird und die Filter fetthaltig werden.

Sie können von Ihren Fettfiltern jahrelange Gebrauchsdauer erwarten, sie gelten jedoch als Verschleißteile und können sich mit der Zeit verschlechtern und müssen ausgetauscht werden, insbesondere wenn sie in der Spülmaschine gereinigt werden.

Für alle Benutzer sollten Filter ausgetauscht werden, wenn sie Anzeichen von physischer Abnutzung aufweisen.

Um die Fettfilter zu entfernen, ziehen Sie den Filterentriegelungshebel von der Haubenbasis weg, und lösen Sie die federnde Verriegelung, damit der Filter von der Haube abgehoben werden kann. Es ist darauf zu achten, dass die Haube nicht zerkratzt wird.

LED-Lampen erfordern keine Wartung durch den Endbenutzer.

**ABSCHNITT 7. TECHNISCHE DATEN**

Gebläseluftzug, nominal:	800 m3/hr
Versorgungsspannung:	230V~ 50Hz
LED lampenspannung:	12V
Gebläseleistungseingang:	1 @ 275W
LED lampenleistung:	3 x 2.6W
Sicherungsgröße für elektrische Versorgung:	3A
Durchmesser Gebläsestutzen:	150mm
Haubengewichte (ungefähre)	
SH890	31Kg
SH990	34Kg
SH1090	37Kg

Detaillierte Informationen zu Spezifikation und Energieeffizienz finden Sie im Produktdatenblatt Ihrer Dunstabzugshaube.



## NEDERLANDS

### SECTIE 1. INLEIDING

Uw fornuis is een semi-professionele eenheid die u de kracht en flexibiliteit geeft om uw volledige potentieel in de keuken te realiseren. Het is onvermijdelijk dat tijdens het kookproces warmte, dampen en rook worden geproduceerd. Uw Aga-extractor is ontworpen als aanvulling op het fornuis, zowel in uiterlijk en prestaties, om de ideale omgeving voor creatief koken te creëren.

### SECTION 2. AFZUIGKAP PRESTATIES

De belangrijkste invloed op de prestaties van de afzuigkap is het ontwerp van het kanaal dat de afvoerlucht van de afzuigkap naar buiten brengt. De kanaalroute moet een eerste overweging zijn tijdens de eerste fasen van het keukenontwerp. Let op het volgende:

- De extractor heeft een kanaalaansluiting die geschikt is voor een kanaal met een diameter van 150 mm.
- Opmerking: 150 mm is de minimale kanaaldiameter consistent met efficiënte afzuiging.
- De lengte van de uitlaatkanaalroute moet zo kort mogelijk worden gehouden ( $\leq 5$  m) met zo min mogelijk bochten.
- De meest efficiënte configuratie is om rechtstreeks door een buitenmuur te geleiden, dus probeer het fornuis tegen een buitenmuur te plaatsen bij het ontwerpen van uw keukenindeling.
- De kap kan worden geventileerd naar de bovenste uitlaat of de achterste uitlaatpositie. Gebruik de positie die de kortste kanaalroute-lengte en het minste aantal bochten geeft. (De ventilator moet worden gedraaid om rechtstreeks door de achterste uitlaatpositie te lopen.)
- Een route met meer dan twee bochten van  $90^\circ$  zal de prestaties van het afzuigstelsel aanzienlijk verminderen. Vermijd indien mogelijk een bocht van  $90^\circ$  bij de uitlaat van de uitlaat; houd buigstralen zo groot mogelijk om een soepele luchtstroom zonder wervelingen te handhaven; vermijd knikken in flexibele leidingen; trek flexibele leidingen strak over rechte stukken om ervoor te zorgen dat het interne oppervlak zo glad mogelijk.

### SECTIE 3. BELANGRIJKE INFORMATIE

Minimum hoogtes afzuigkap t.o.v. het fornuis:

Vrije ruimte fornuis tot afzuigkap (min)	800 mm
Afzuigkap hoogte met standaard schacht	680 – 825 mm
Minimale plafondhoogte met standaard schacht	2400 mm

Tegen betaling kunnen op maat gemaakte schachten worden geproduceerd die aan uw eisen voldoen.

De minimale afstand tussen de fornuisbranders en de bodem van de afzuigkap is essentieel om oververhitting van de afzuigkap en zijn componenten te voorkomen.

Houd er ook rekening mee dat een bocht van  $90^\circ$  in flexibele afvoerslang een minimale hoofdruimte van 215 mm vereist om een gladde straal zonder knikken te geven.

De voorschriften van de relevante autoriteiten met betrekking tot de afvoer van uitlaatlucht moeten worden nageleefd.

#### **Belangrijk:**

De afzuigkap moet geaard zijn.

Zorg ervoor dat de voedingsspanning overeenkomt met die op het typeplaatje in de afzuiger.

De afzuigkap moet worden geïsoleerd van de elektrische voeding voordat reinigings- of onderhoudswerkzaamheden worden uitgevoerd.

**Let met name op het brandgevaar bij het frituren. Om het risico op brand te minimaliseren, moeten alle instructies met betrekking tot het reinigen van de vetfilters en het verwijderen van vetafzettingen worden opgevolgd.**

**Flambeer nooit onder de afzuigkap.**

#### **Waarschuwing**

De juiste zorg moet worden genomen om ervoor te zorgen dat de negatieve druk veroorzaakt door krachtige afzuigsystemen geen nadelige invloed heeft op de veilige werking van bepaalde soorten brandstofverbrandende apparaten (gas, olie of vaste brandstof), inclusief die in de keuken en mogelijk ook die geïnstalleerd in andere delen van het huis.

Wanneer dergelijke brandstofverbrandende apparaten worden geïnstalleerd, MOET in de installatieruimte voor voldoende ventilatie worden gezorgd, zodanig geplaatst en gedimensioneerd dat de negatieve druk in de door de afzuiger gecreëerde ruimte niet hoger is dan 4Pa.

Gebruik in geval van twijfel de afzuiger en het toestel (en) voor het verbranden van brandstof niet en raadpleeg een geschikte (voor het brandstoftype) deskundige voor advies.

Er moet voor voldoende ventilatie van de ruimte worden gezorgd wanneer het fornuis, de afzuigkap en apparaten die zijn voorzien van andere energie dan elektriciteit (bijv. Gas- of oliegestookte kachels, enz.) Gelijkijdig worden gebruikt. De ruimte moet worden voorzien van ventilatieopeningen om een constante stroom verse lucht mogelijk te maken.

De afzuigkap mag niet worden aangesloten op afvoerkanalen van verbrandings apparaten, bv geïjsers, boilers en centrale verwarmings installaties, etc. etc.



## SECTIE 4. INSTALLATIE

Raadpleeg de tekeningen voor uw model (pagina 17-18)

### 4.1 Verwijderen van de vetfilters

Plaats de afzuiger op de achterplaat.

Om de vetfilters te verwijderen, trekt u aan de ontgrendelingshendel van het filter en tilt u deze voorzichtig van de kap af. Pas op dat u de kap niet bekrast.

De bevestigingsgaten, ventilator en blindplaat zijn nu toegankelijk via de filteropeningen.

Place extractor on its backplate on a horizontal surface.

### 4.2 Uitlaatpositie

De kap kan zowel naar de bovenste uitlaat als naar de achterste uitlaat worden geventileerd. Elke uitlaatpositie heeft 4 bevestigingen waarop de ventilator of een afdekplaat kan worden bevestigd.

Bevestig de blazer aan de gekozen uitlaatpositie en de afdekplaat in de ongebruikte positie.

Let er bij het wijzigen van de uitlaatpositie op dat u niet teveel aan de kabel trekt of draait die aan de ventilator is bevestigd.

### 4.3 Afvoer Installatie

Maak een gat in de muur of het plafond om leidingen met een diameter van 150 mm vanaf de uitlaat van de afzuigaansluiting naar buiten te brengen.

De lengte van de afvoer moet zo kort mogelijk worden gehouden met zo min mogelijk bochten (Sectie 2).

Maak een gat in de buitenmuur, passend bij het kanaal en het externe weerrooster.

### 4.4 Afzuigkap monteren

Als u een achterwand monteert, moet deze voor de kap worden gemonteerd.

Opmerking: De decoratieve schacht kan worden verwijderd om de kap gemakkelijker te kunnen hanteren.

De muur moet van goede kwaliteit zijn, een gelijkmatig oppervlak hebben en stevig genoeg zijn om de afzuiger te ondersteunen.

Er moeten bevestigingen worden gebruikt die geschikt zijn voor het type wandconstructie.

#### Methode:

- Markeer een horizontale lijn om de onderkant van de kap aan te geven - als u al een spatplaat hebt aangebracht, zal de bovenkant hiervan dienen.
- Markeer een verticale middellijn van het fornuis en de afzuigkap.
- Verwijder de vetfilters om toegang te krijgen tot de interne bevestigingsgaten.
- Markeer de posities van de middelpunten van de bevestigingsgaten, zoals weergegeven in de tekeningen voor uw model.

*Tip: Breng de kap in de gewenste positie tot aan de muur aan en markeer de muur door de bevestigingsgaten in de achterkant van de kap. Dit is een baan voor 2 personen.*

- Markeer en maak een gat dat geschikt is voor kanalen met een diameter van 150 mm (min. 160 mm). Bij gebruik van de uitlaatpositie van de achterste uitlaat is nauwkeurigheid van cruciaal belang.
- Bevestig kap en schachtbeugel, met behulp van bevestigingen die geschikt zijn voor de wandconstructie, in de eerder gemarkeerde posities.

### 4.5 Afvoer aansluiten

Sluit de afvoer aan op de uitlaat van de ventilator (Opmerking: voor de achteruitgang moet dit worden gedaan voordat de afzuiger aan de muur wordt bevestigd). U kunt dit gemakkelijker vinden als de schacht is verwijderd. De schacht wordt bevestigd met M4-machineschroeven die toegankelijk zijn via de filteropeningen.

Wanneer de afzuiger in positie is, controleert u of het afvoerslang niet is platgedrukt of geknikt langs zijn route.

Sluit de afvoer aan op de spon van het muurooster of een andere externe afsluiting en bevestig het rooster aan de buitenmuur. Zorg ervoor dat luchtvenen naar beneden zijn gericht.

Plaats de vetfilters terug.

### 4.6 Electrical Installation

De afzuigkap wordt geleverd met aansluitsnoer zonder stekker.

ELEKTRISCH GEVAAR  
ONTKOPPEL ELEKTRISCHE AANVOER  
VOORDAT U VERDER GAAT

De kap is een stationair apparaat dat is ontworpen om via vaste bedrading op de elektrische voeding te worden aangesloten.

Een bevoegde elektricien moet de elektrische installatie uitvoeren.







De afzuiger moet worden gevoed door een 230Vac eenfase elektrische voeding met behulp van een geschakeld spoor uitgerust met een 3A-zekering. De stroomschakelaar moet zich naast de afzuigkap / kookplaat bevinden, zodat de toevoer van de afzuigkap kan worden gescheiden met behulp van de schakelaar. Het middel voor het loskoppelen van de voeding moet een minimale contactafstand van 3 mm hebben in alle polen. Als alternatief moet een scheidingsmiddel in de vaste bedrading volgens de relevante bedradingsregels worden aangebracht.

Elektrische Aansluitingen	
Live	Bruin
Neutraal	Blau
Aarde	Groen/Geel

**SECTIE 5. GEBRUIKSAANWIJZING**

Schakel de stroom naar de afzuigkap in.

**Pushbutton Functions**

-  **TIMER – 10 Minuten**  
(UIT na 10 minuten om dampen te verwijderen)
-  **Motor AAN - INTENSIEVE MODUS**  
(Gaat na 5 minuten naar snelheid 3)
-  **Motor AAN - Snelheid 3**
-  **Motor AAN - Snelheid 2**
-  **Motor AAN Snelheid 1 (min),  
Motor UIT.**
-  **Verlichting Aan/UIT**

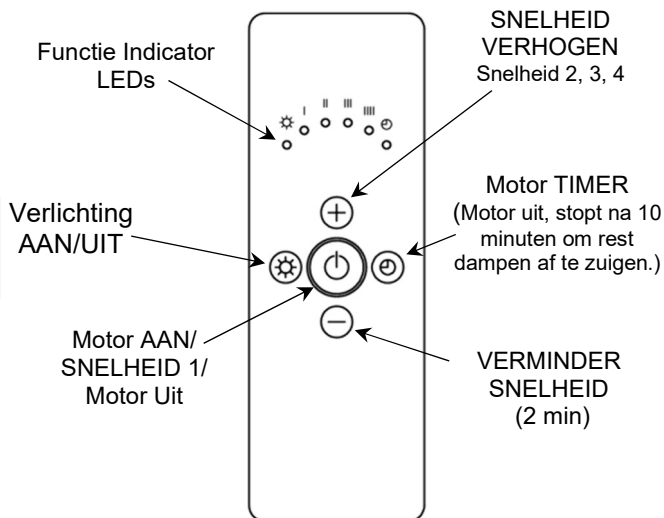
**Afstandsbediening Functies**

**De extractor schakelt automatisch uit als er gedurende 4 uur geen actie van de operator is geweest.**

Na 30 uur opgehoopte werking wordt VETFILTERREINIGING gesignaleerd doordat alle 6 indicatoren knipperen. Reset door op TIMER Drukknop te drukken.

**SECTIE 6. ONDERHOUD**

Regelmatig onderhoud is essentieel voor goede prestaties en een lange levensduur.

Om het vlekkeloze uiterlijk van de afzuigkap te behouden en om brandgevaar te minimaliseren, moet u ervoor

zorgen dat vetafzettingen op de afzuigoppervlakken tot een minimum worden beperkt door regelmatig te reinigen.

Reinig roestvrijstalen oppervlakken met een zachte doek en een geschikt reinigingsmiddel, zoals een speciaal geproduceerde roestvrijstalen reiniger of afwasmiddel en warm water.

Geverfde oppervlakken moeten worden gereinigd met een zachte doek, afwasmiddel en warm water.

- **Gebruik geen schurende reinigingsmiddelen op oppervlakken van de kap.**
- **Gebruik geen op bleekmiddelen gebaseerde reinigingsmiddelen op oppervlakken van de kap.**

Reinig de vetfilters in een vaatwasser of met de hand in heet water en afwasmiddel. Was de filters minstens elke 2 maanden - eerder als de afzuigkap veelvuldig wordt gebruikt en filters vetbelast raken.

Hoewel u jarenlange service van uw vetfilters kunt verwachten, worden ze beschouwd als een verbruiksartikel en kunnen ze na verloop van tijd verslechteren en moeten ze worden vervangen, vooral wanneer ze in de vaatwasser worden gereinigd.

Voor alle gebruikers moeten filters worden vervangen wanneer ze tekenen van fysieke slijtage vertonen.

Om de vetfilters te verwijderen, trekt u aan de filterhendel om de geveerde grendel los te maken, zodat het filter van de kap kan worden getild. Zorg ervoor dat u de kap niet bekrast.

LED-lampen vereisen geen onderhoud door de eindgebruiker.

**SECTIE 7. SPECIFICATIES**

Afzuigcapaciteit (nominale zonder afvoerslang):	800 m <sup>3</sup> /hr
Elektrische voeding:	230V~ 50Hz
LED lampspanning:	12Vdc
Ventilator vermogen	1 @ 275W
Lampvermogen:	3 x 2.6W
Zekering:	3A
Afvoer diameter:	150mm
Geschatte gewichten:	
SH890	31Kg
SH990	34Kg
SH1090	37Kg

Raadpleeg de productkaart voor uw afzuigkap voor gedetailleerde specificaties en informatie over energie-efficiëntie.



## SVENSK

### AVSNITT 1. INLEDNING

Din sortimentskokare är en semi-professionell enhet som ger dig kraften och flexibiliteten att förverkliga din fulla potential i köket. Under matlagningsprocessen kommer oundvikligen att produceras värme, ångor och ångor. Din Aga-extraktor har utformats för att komplettera sortimentskokaren både i utseende och prestanda för att skapa en idealisk miljö för kreativ matlagning.

### AVSNITT 2. EXTRAKTIONSPRESTANDA

Det viktigaste inflytandet på funktionen hos spiskåpan är utformningen av kanalen som tar frånluften från spiskåpan till ytterväggspjället. Kanalvägen bör vara en viktig övervägande under de inledande stadierna i köksdesignen. Snälla notera följande:

- Spiskåpan är försedd med en tapp som är lämplig för anslutning av 150 mm diameter kanal.
- Obs: 150 mm är den minsta kanaldiametern som överensstämmer med effektiv extraktion.
- Avgasrörets längd ska hållas så kort som möjligt ( $\leq 5$  m) med så få krökningar som möjligt.
- Den mest effektiva konfigurationen är att leda rakt genom en yttervägg så försök att placera spisen mot en yttervägg när du utformar din köklayout.
- Spiskåpan kan ventileras antingen till toppavgas eller bakre avgasläge. Använd den position som ger den kortaste kanalruttens längd och minsta antal krökningar. (Fläkten måste roteras för att ledas direkt genom det bakre avgasläget.)
- En rutt med mer än två 90 ° böjningar kommer att avsevärt försämra extraktionssystemets prestanda. Om möjligt ska du undvika att ha 90 ° böjning vid avgasens tapplucka; hålla böjradier så stora som möjligt för att upprätthålla ett jämnt luftflöde utan virvlar; undvik kinks i flexibel kanal; dra flexibel kanal stramt över raka hörningar för att säkerställa att den inre ytan är så slät som möjligt.

### AVSNITT 3. VIKTIG INFORMATION

Följande minimiavstånd måste noteras.

Avstånd mellan spis och kåpa (minimum):	800 mm
Kåpans höjd med standard skorsten:	680 – 825 mm
Minsta takhöjd med standard skorsten	2400 mm

För en liten avgift kan skräddarsydda skorstenar tillverkas för att passa dina behov.

Det minsta avståndet mellan spishällbrännarna och botten av spiskåpan är viktigt för att förhindra överhettning av spiskåpan och dess komponenter.

Observera också att en 90 ° böjning i den flexibla kanalen kräver 215 mm lägsta utrymme för att ge en jämn radie utan knark.

De behöriga myndigheternas krav på utsläpp av frånluft måste uppfyllas.

#### Uppmärksamhet:

Denna apparat kräver en jordanslutning.

Se till att matningsspänningen motsvarar den som är märkt på märkningsetiketten inuti spiskåpan.

Spiskåpan måste isoleras från elförsörjningen innan rengöring eller underhåll utförs.

**Var särskilt uppmärksam på brandrisk vid stekning. För att minimera risken för brand måste alla anvisningar för rengöring av fettfiltren och avlägsnande av fettavlagringar följas.**

**Flamba inte under spiskåpan.**

#### Varning

Man måste vara noggrann med att se till att de negativa trycket som orsakas av extraktionssystem med hög prestanda inte påverkar den säkra driften av vissa typer av bränsleapparater (gas, olja eller fast bränsle), inklusive de som installeras i köket och eventuellt också de som är installerade i andra delar av huset.

När sådana bränsleförbränningsapparater är installerade, **MÅSTE** tillräcklig ventilation tillhandahållas i installationsrummet, placerat och dimensionerat så att det negativa trycket i det rum som skapas av extraktorn inte överstiger 4Pa.

Vid tveksamhet ska du inte använda extraktions- och bränsleapparaten samtidigt och rådfråga en lämplig (för bränsletyp) expert för råd.

Tillräcklig ventilation i rummet måste tillhandahållas när spisen, avtagsapparaten och apparater som levereras med annan energi än elektricitet (t.ex. gaseldade eller oljefyrda värmare etc.) används samtidigt. Rummet måste vara försedd med ventiler för att tillåta ett konstant flöde av frisk luft.

Frånluften får inte släppas ut i ett rök som används för att tömma ångor från apparater som levereras med annan energi än elektricitet, t.ex. värmepannor för olja eller gaseldade värmepannor, eldade vattenvärmare etc.



## AVSNITT 4. INSTALLATION

### Se ritningarna för din modell (Sida 17-18)

#### 4.1 Ta bort fettfiltren

Placera spiskåpan på bakplattan på en horisontell yta.

För att ta bort fettfiltren, dra i frigöringsspaken och lyft försiktigt bort filtret från spiskåpan. Var noga med att inte repa spiskåpan.

De interna fästhålerna, fläktmonteringen och tappluckan kan nu nås genom öppningarna i bottenplattan.

#### 4.2 Fläktens avgassposition

Spiskåpan kan ventileras antingen till toppavgas eller bakre avgasläge. Varje avgasläge har fyra fästen på vilka kan säkras antingen blåsaggregatet eller en tömningspanel.

Bultblåsaggregat till valt avgasläge och tömningspanelen till oanvänd position.

När du byter avgasläge bör man vara noga med att inte dra ihop eller vrida kabeln som är fäst vid fläkten.

#### 4.3 Kanalinstallation

Gör ett hål i väggen eller taket för att ta 150 mm diameter kanal från spiskåpan avgasspjäll till utsidan.

Avgasrörets längd ska hållas så kort som möjligt med så få krökningar som möjligt (avsnitt 2).

Gör ett hål i ytterväggen så att den passar kanalen och det yttre vädret.

#### 4.4 Fäst spiskåpan på väggen

Om du monterar en stänkbäck måste den monteras före spiskåpan.

Obs: Den dekorativa skorstenen kan tas bort för att underlätta hanteringen av spiskåpan.

Stödväggen måste vara av god kvalitet, ha en jämn yta och vara tillräckligt robust för att stödja spiskåpan.

Fixeringar måste användas som är lämpliga för typen av väggkonstruktion.

#### Metod:

- Markera en horisontell linje för att ange underkanten på spiskåpan - om du redan har monterat en stänkbäck kommer den övre kanten att tjäna.
- Markera en vertikal mittlinje för spiskåpan och spiskåpan.
- Ta bort fettfiltren för att få åtkomst till de interna fixeringshålerna.
- Markera positionerna för fixeringshålens centrum, som visas på ritningarna för din modell.

Tips: Erbjud spiskåpan upp till väggen i önskat läge och markera väggen genom fixeringshålerna i spiskåpan bak. Detta är ett 2-personers jobb.

- Markera och förbered ett hål lämpligt för att rymma 150 mm diameter kanal (160 mm min). Om du använder det bakre avgasspjället är noggrannheten avgörande.
- Säkra spiskåpan och skorstenens fäste, med fästen som är lämpliga för väggkonstruktion, i de tidigare markerade positionerna.

#### 4.5 Ansluta kanalen

Anslut kanalerna till avgasventilens spiskåpa. Detta kan behöva göras innan spiskåpan fixeras på väggen. Det kan vara lättare med skorstenen bort. Skorstenen fästs med M4-maskinskravar som kan nås genom filteröppningen.

När spiskåpan är i läge, kontrollera att kanalen inte har blivit platt eller kränkta längs sin väg.

Anslut kanalen till väggluftspjället eller alternativt utanför avslutningen.

Fäst lamellen på ytterväggen. Se till att alla luftfenor riktas nedåt.

Sätt tillbaka fettfiltren.

#### 4.6 Elektrisk installation

Spiskåpan är en stationär apparat som är konstruerad för att anslutas med fast ledning till elförsörjningen.

**RISK FÖR STÖTAR  
KOPPLA FRÅN  
SPÄNNINGSMÄTNINGEN**

Spiskåpan levereras utan elektrisk plugg.

En behörig eltekniker måste utföra den elektriska installationen.







Spiskåpan måste matas från en elektrisk strömförsörjning i 230Vac med hjälp av en omkopplad spår utrustad med en 3A-säkring. Sporen ska vara placerad intill spishuven / spisen så att tillförseln kan kopplas bort från spishuven med omkopplaren. Organet för att koppla från strömförsörjningen måste ha en minsta kontaktseparation på 3 mm i alla poler. Alternativt måste ett medel för fränkoppling i den fasta ledningen enligt de relevanta ledningsreglerna monteras.

INCOMING SUPPLY CABLE CONNECTIONS	
Live	Brown
Neutral	Blue
Protective Earth	Green/Yellow

**AVSNITT 5. ANVÄNDNINGSANVISNINGAR**

Stäng av strömmen med strömbrytaren.

**Pushbutton Functions**

-  **TIMER – 10 Min**  
(AV efter 10 minuter för att tömma ångor)
-  **Motor PÅ - INSENSIV LÄGE**  
(ändras till hastighet 3 efter 5 minuter)
-  **Motor PÅ HASTIGHET 3**
-  **Motor PÅ HASTIGHET 2**
-  **Motor PÅ HASTIGHET 1**  
Motor AV.
-  **BELYSNING PÅ/AV**

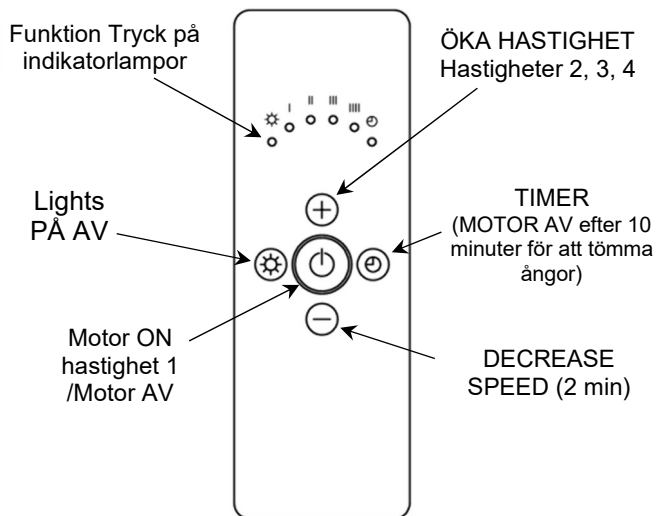
**Remote Control Functions**

**Spiskåpanens regulator stänger automatiskt av apparaten om det inte har gjorts någon operatörsåtgärd i fyra timmar.**

Efter 30 timmars ackumulerad körning signaleras GREASE FILTER CLEANING genom att alla 6 indikatorer blinkar. Återställ genom att trycka på TIMER-knappen.

**AVSNITT 6. UNDERHÅLL**

Regelbundet underhåll är viktigt för att säkerställa god prestanda och lång livslängd.

För att upprätthålla den oklanderliga utseendet på spiskåpan och för att minimera brandrisken, se till att fettavlagringar på spiskåpytorna hålls till ett minimum genom regelbunden rengöring.

För att rengöra de rostfria ytorna på spiskåpan använder du en mjuk trasa och ett lämpligt rengöringsmedel, t.ex. en speciellt framställt rostfritt stålrengöringsmedel eller tvättmedel och varmt vatten.

Målade ytor ska rengöras med en mjuk trasa, tvättmedel och varmt vatten.

- **Använd inte slipande rengöringsmaterial eller -produkter på några spiskåpytor.**
- **Använd inte blekmedelbaserade rengörings -produkter på några spiskåpytor.**

Rengör fettfiltren i en diskmaskin eller med handtvätt i varmt vatten och tvättmedel. Tvätta filtren minst varannan månad - förr om spiskåpan används i stor utsträckning och filter blir fettbelastade.

Även om du kan förvänta dig många års service från dina fettfilter, betraktas de som förbrukningsartiklar och kan försämrats med tiden och behöver bytas ut, särskilt när du rengör dem i en diskmaskin.

För alla användare bör filter bytas ut när de uppvisar tecken på fysiskt slitage.

För att ta bort fettfiltren, dra i frigöringsspaken och sänk försiktigt bort filtret från spiskåpan. Var noga med att inte repa spiskåpan.

LED-lampor kräver inget underhåll av slutanvändarna.

**AVSNITT 7. SPECIFIKATIONER**

Fläktens luftflöde, nominellt:	800 m <sup>3</sup> /hr
Matningsspänning:	230V~ 50Hz
LED lampspänning:	12V
Fläkteffekt:	1 @ 275W
LED lampeffekt:	3 x 2.6W
Rekommenderad säkring för elmatning:	3A
Fläktens muffdiameter:	150mm
Ungefärliga huvvikter:	
SH890	31Kg
SH990	34Kg
SH1090	37Kg

För detaljerad specifikation och information om energieffektivitet hänvisas till produktpitchetten för din huva.





# AGA Cooker Hood PH890/PH990/PH1090

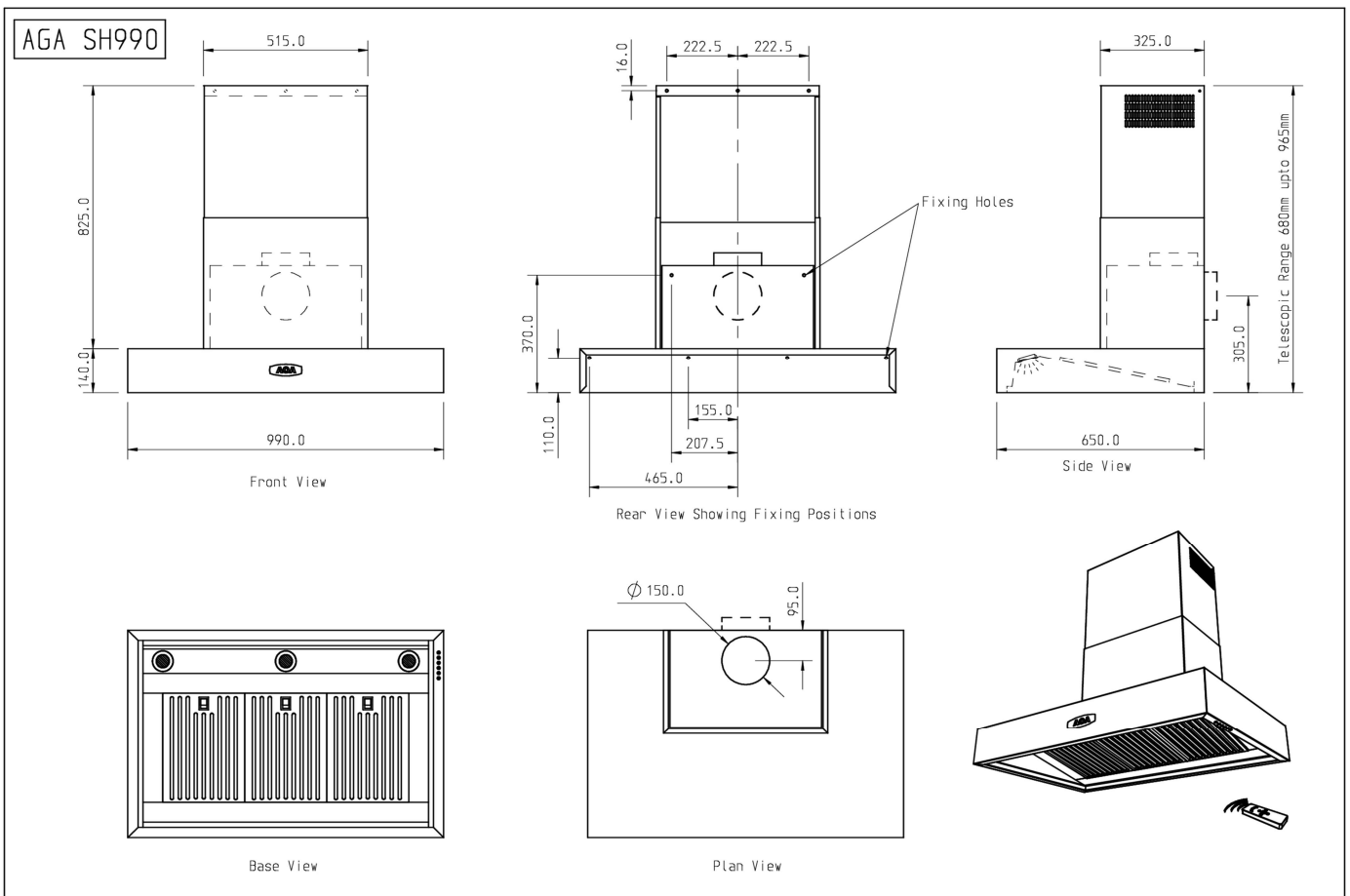
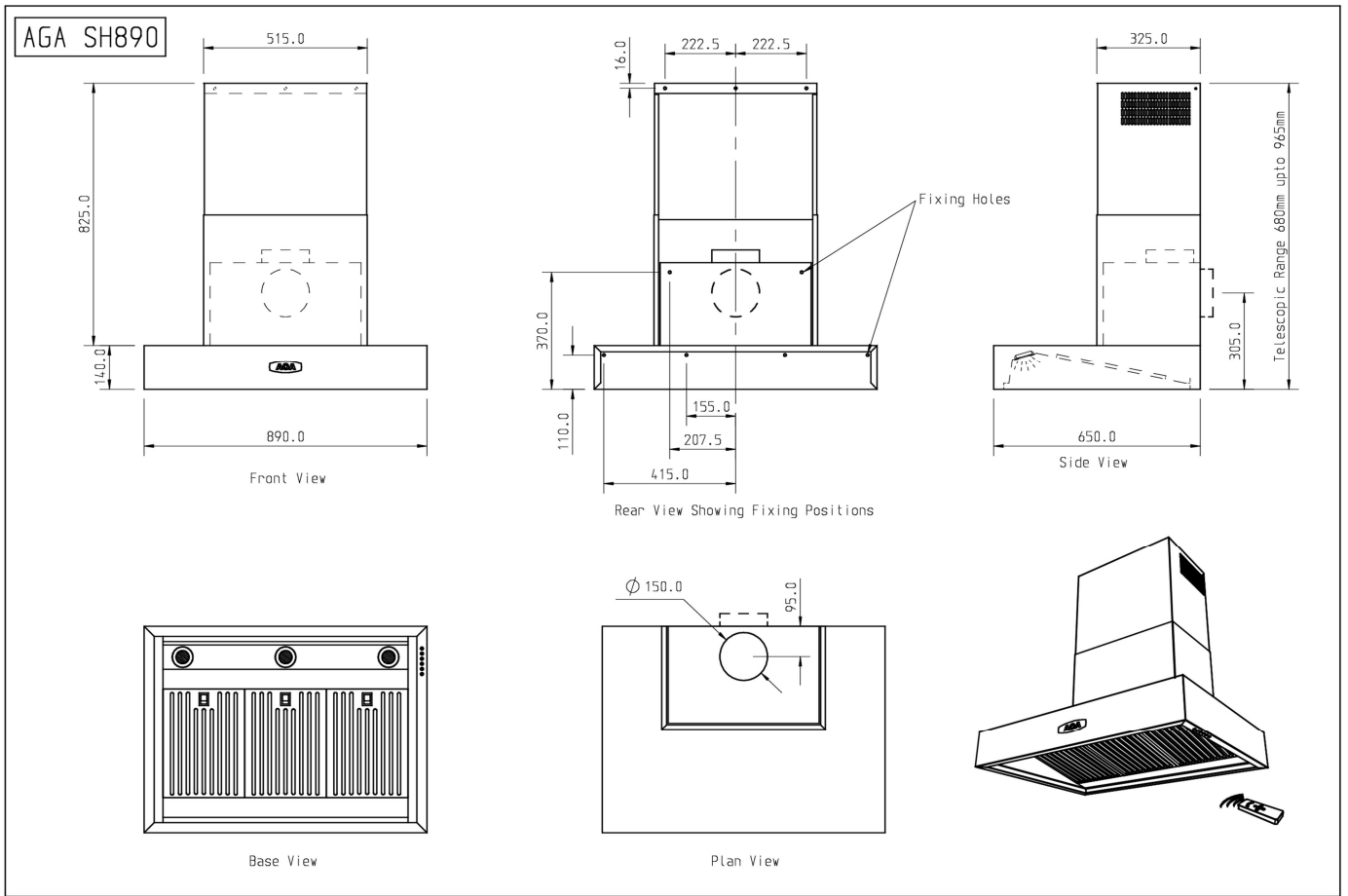



# AGA Cooker Hood PH890/PH990/PH1090

