

# REMINGTON®

EST. NEW YORK 1937

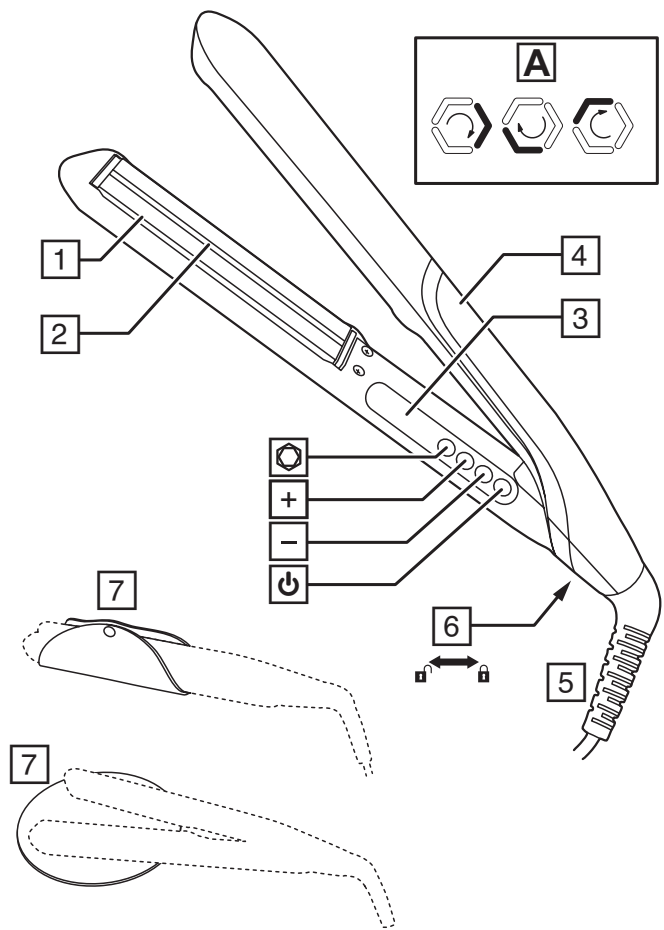

**PROluxe You™ Adaptive Straightener  
S9880**



Thank you for buying your new Remington® product. Please read these instructions carefully and keep them safe. Remove all packaging before use.

**WARNING: This appliance is hot. Keep out of reach of children at all times.**

### IMPORTANT SAFEGUARDS

- This appliance can be used by children aged from 8 years and above and persons with reduced physical, sensory or mental capabilities or lack of experience and knowledge if they have been supervised/instructed and understand the hazards involved. Children shall not play with the appliance. Cleaning and user maintenance shall not be done by children unless they are older than 8 and supervised. Keep the appliance and cable out of reach of children under 8 years.
-  Do not use this appliance near bathtubs, showers, basins or other vessels containing water.
- When the appliance is used in a bathroom, unplug it after use since the proximity of water presents a hazard even when the appliance is switched off.
- For additional protection, the installation of a residual current device (RCD) having a rated residual operating current not exceeding 30 mA is advisable in the electrical circuit supplying the bathroom\*.  
\* Currently, the fitting in a bathroom of an electrical socket suitable or capable of operating the appliance is not permitted in the UK (see BS7671).
- Burn hazard. Keep the appliance out of reach from young children, particularly during use and while cooling down.
- Never leave the appliance unattended when it is connected to the power supply.
- Always place the appliance with its stand, if any, on a heat-resistant, stable flat surface.
- If the supply cord is damaged, it must be replaced by the manufacturer, its service agent or similarly qualified persons in order to avoid a hazard.
- Do not allow any part of the appliance touch the face, neck or scalp.
- Keep the power plug and cord away from heated surfaces.
- Do not use attachments other than those we supply.

- Do not use the appliance if it is damaged or malfunctions.
- Do not twist or kink the cable, or wrap it round the appliance. Check the cord regularly for any signs of damage.
- CAUTION: Always remove the appliance from the storage pouch/sleeve before heating and allow it to fully cool before placing it back.
- This appliance is not intended for commercial or salon use.

## PARTS

- |                                   |   |
|-----------------------------------|---|
| 1. Advanced ceramic coated plates | 7. 2-in-1 protective storage sleeve and styling mat |
| 2. StyleAdapt™ Sensor             |   |
| 3. Display                        | Controls:   |
| 4. StyleAdapt™ indicator          | ⏻ On/off button                                     |
| 5. Swivel cord                    | +/- Temperature functions                           |
| 6. Hinge lock                     | ⊗ StyleAdapt™ button                                |

## ADDITIONAL FEATURES

- Fast heat up—ready to use in 15 seconds.
- Automatic safety shut off – this unit will switch itself off if no button is pressed or it is left on after 60 minutes.
- Multivoltage: for home or abroad. At 120V times and temperatures may vary.
- The 2-in-1 protective storage sleeve and styling mat can be used to place your styler on when you are using it, and to store it away after use.

## INSTRUCTIONS FOR USE

- Before use, ensure the hair is clean, dry and tangle-free.
  - For extra protection use a heat protection spray.
  - Hairsprays contain flammable material - do not use while using this product.
  - Section the hair prior to styling. Style the lower layers first.
1. Plug your styler into the mains power supply.
  2. Press the on (⏻) button to switch on.
  3. When it is ready to use, your styler will beep three times and the display will stop flashing.

### StyleAdapt Mode

1. When first switched on your styler will be in StyleAdapt™ mode 1. The StyleAdapt™ indicator will be fully lit up and **StyleAdapt 1** will be shown on the display.
  2. Working on one section at a time, run your styler through the entire length of your hair without stopping.
  3. After each pass through your hair, the StyleAdapt™ indicator will spin (fig. A) indicating that your styler is learning about your hair and adjusting the plate temperature to a heat that is personalised to you. The temperature changes are not shown on the display but happen quickly and automatically during styling.
- If you are sharing your styler select StyleAdapt™ mode 2. This ensures that when the styler is used by someone else, it doesn't change what it has learned about your hair. To select, press the ⊗ button until **StyleAdapt 2** is shown on the display.

**Manual Mode**

- To override the StyleAdapt™ mode and use as a standard styler, press the  button several times until the display shows the temperature (e.g. 160°C) and the StyleAdapt™ indicator goes off. Note that in manual mode, your styler will no longer be learning about your hair and adapting the heat.
- Select the appropriate temperature for your hair using the controls on the side of the product. Start styling on the lower temperatures first.
- The '+' button will increase the temperature, the '-' button will decrease the temperature.

**Recommended Temperatures**

Temperature	Hair type
150°C - 170°C	Thin / fine, damaged or bleached hair
180°C - 200°C	Normal, healthy hair
210°C - 230°C	Thick, very curly and difficult to style hair

**Caution:** the hottest temperatures should only be used by experienced stylists

- Working on one section at a time, run the straightener through the entire length of the hair without stopping.
- To re-activate StyleAdapt™ mode press the  button until **StyleAdapt 1** is shown on the display and the StyleAdapt™ indicator is illuminated. Your styler will now be learning about your hair and adapting the heat again.
- After use, press and hold the off button for two seconds to turn off then unplug the appliance.

**Memory Function**

- Each time you use your styler it will automatically set itself to the last setting used.

**STORAGE, CLEANING AND MAINTENANCE****Let the appliance cool down before cleaning and storing away**

- Wipe all surfaces with a damp cloth.
- Don't use harsh or abrasive cleaning agents or solvents.
- Wrap the styling 2-in-1 protective storage sleeve and styling mat around the product to store.

The plates can be locked together for easy storage:

To lock, push the hinge lock up to the locked position.

To unlock, slide the hinge lock to the unlocked position.

**NOTE:** Do not heat the unit in the locked position.

**RECYCLING**

To avoid environmental and health problems due to hazardous substances, appliances and rechargeable and non-rechargeable batteries marked with one of these symbols must not be disposed of with unsorted municipal waste. Always dispose of electrical and electronic products and, where applicable, rechargeable and non-rechargeable batteries, at an appropriate official recycling/collection point.

Vielen Dank, dass Sie sich für den Kauf dieses Remington® Produkts entschieden haben. Lesen Sie diese Bedienungsanleitung aufmerksam durch und bewahren Sie sie auf. Entfernen Sie die Verpackung vor dem Gebrauch vollständig.

**ACHTUNG: Das Gerät wird heiß. Halten Sie es stets außer Reichweite von Kindern.**

## WICHTIGE SICHERHEITSHINWEISE

- Dieses Gerät ist für die Nutzung von Kindern ab 8 Jahren sowie von Personen mit eingeschränkten physischen, sensorischen oder geistigen Fähigkeiten oder Mangel an Erfahrung und Wissen geeignet, wenn ihnen die Handhabung erklärt wurde/ sie dabei beaufsichtigt werden und ihnen die damit verbundenen Gefahren bewusst sind. Kinder dürfen nicht mit dem Gerät spielen. Reinigung und Pflege dürfen nicht von Kindern durchgeführt werden, es sei denn sie sind älter als 8 Jahre und werden dabei beaufsichtigt. Bewahren Sie das Gerät und das Kabel außer Reichweite von Kindern unter 8 Jahren auf.
- ⊘ **Warnung:** Verwenden Sie das Gerät nicht in der Nähe einer Badewanne, einem Behälter oder anderen Gefäßen, die Wasser enthalten.
- Wenn Sie das Gerät im Badezimmer verwenden, ziehen Sie den Netzstecker nach dem Gebrauch, da Wasser in der Nähe auch bei ausgeschaltetem Gerät eine Gefahr darstellt.
- Als zusätzliche Schutzmaßnahme sollten Sie in den Stromkreislauf im Badezimmer eine Fehlerstrom-Schutzeinrichtung mit einem Bemessungsdifferenzstrom nicht über 30mA einbauen. Fragen Sie einen Elektriker um Rat.
- Verbrennungsgefahr. Halten Sie das Gerät außerhalb der Reichweite von Kleinkindern, vor allem während es in Betrieb ist oder abkühlt.
- Stellen Sie das Gerät und gegebenenfalls die Ladestation stets auf einen hitzebeständigen, stabilen, flachen Untergrund.
- Lassen Sie das Gerät nicht unbeaufsichtigt, solange es ans Stromnetz angeschlossen ist.

- Ist das Stromkabel beschädigt, verwenden Sie das Gerät auf keinen Fall mehr und geben Sie es bei einem autorisierten Remington® Servicehändler in Ihrer Nähe zur Reparatur oder zum Umtausch ab, um eine Gefährdung zu vermeiden.
- Achten Sie darauf, dass kein Bestandteil des Geräts mit dem Gesicht, dem Nacken oder der Kopfhaut in Berührung kommt.
- Bringen Sie den Netzstecker und das Netzkabel nicht mit beheizten Oberflächen in Berührung.
- Verwenden Sie nur das von uns zur Verfügung gestellte Zubehör.
- Verwenden Sie das Gerät nicht, wenn es beschädigt ist oder nicht richtig funktioniert.
- Achten Sie darauf, dass Sie das Kabel nicht knicken oder verdrehen.
- Wickeln Sie das Kabel nicht um das Gerät. Überprüfen Sie das Kabel regelmäßig auf Schäden.
- ACHTUNG: Nehmen Sie das Gerät aus der Aufbewahrungstasche, bevor Sie es aufheizen und lassen Sie es vollständig abkühlen, bevor Sie es zurücklegen.
- Dieses Gerät ist nicht für die gewerbliche Nutzung geeignet.

## BESTANDTEILE

- |   |                                       |
|---|---------------------------------------|
| 1. Hochentwickelte keramikbeschichtete Stylingplatten | 7. 2-in-1 Schutzhülle und Stylingmatt |
| 2. StyleAdapt™ Sensor                                 | Regler:                               |
| 3. Display  | ☺ Ein-/Ausschalter                    |
| 4. StyleAdapt™ Anzeige                                | +/- Temperaturfunktionen              |
| 5. Kabel mit Drehgelenk                               | ⊗ StyleAdapt™ Taste                   |
| 6. Transportverriegelung                              |                                       |

## PRODUKTEIGENSCHAFTEN

- Schnelles Aufheizen – in nur 15 Sekunden einsatzbereit.
- Automatische Sicherheitsabschaltung – Dieses Gerät schaltet sich selbst ab, wenn es länger als 60 Minuten in Betrieb ist und keine Taste gedrückt wird.
- Mehrfachspannungsfunktion: für zu Hause oder im Urlaub. Bei 120 Volt können Zeiten und Temperaturen variieren.
- Die 2-in-1 Schutzhülle und Stylingmatte kann zur Aufbewahrung wie auch als Unterlage genutzt werden, um den Styler zwischen den Anwendungen darauf abzulegen.

## BEDIENUNGSANLEITUNG

- Achten Sie vor dem Gebrauch darauf, dass das Haar sauber, trocken und nicht verheddert ist.
  - Verwenden Sie für den zusätzlichen Schutz Ihres Haars ein Hitzeschutzspray.
  - Haarsprays enthalten entzündliche Stoffe – verwenden Sie kein Haarspray, während das Gerät in Betrieb ist.
  - Teilen Sie das Haar vor dem Stylen ab. Glätten Sie zuerst die untenliegenden Strähnen.
1. Schließen Sie den Styler ans Stromnetz an.
  2. Drücken Sie die Taste ☺, um das Gerät einzuschalten.
  3. Wenn er betriebsbereit ist, piept Ihr Styler dreimal und das Display hört auf zu blinken.

## StyleAdapt Modus

1. Wenn Sie ihn zum ersten Mal einschalten, ist Ihr Styler im StyleAdapt™ Modus 1. Die StyleAdapt™ Anzeige leuchtet vollständig und auf dem Display wird **StyleAdapt 1** angezeigt.
  2. Führen Sie den Styler Strähne für Strähne ohne ihn abzusetzen über die gesamte Haarlänge.
  3. Nach jeder Strähne dreht sich die StyleAdapt™ Anzeige (Abb. A); das bedeutet, dass der Styler Informationen über Ihr Haar verarbeitet und die Temperatur der Stylingplatten individuell an Ihre Haarstruktur anpasst. Diese Temperaturanpassungen werden schnell und automatisch während des Stylens vorgenommen und nicht auf dem Display angezeigt.
- Wenn eine andere Person den Styler benutzt, wählen Sie StyleAdapt™ Modus 2. Dadurch stellen Sie sicher, dass der Styler nicht die auf Ihr Haar abgestimmten Einstellungen verändert. Drücken Sie dazu die  Taste bis **StyleAdapt 2** auf dem Display angezeigt wird.

## Manueller Modus

1. Um den StyleAdapt™ Modus zu deaktivieren und das Gerät als Standard-Styler zu nutzen, drücken Sie die  Taste mehrmals, bis auf dem Display die Temperatur angezeigt wird (z.B. 160 °C) und die StyleAdapt™ Anzeige erlischt. Beachten Sie, dass im manuellen Modus Ihre Haarstruktur nicht analysiert und die Temperatur nicht automatisch an Ihr Haar angepasst wird.
2. Wählen Sie mit dem Regler an der Seite des Haarglätters die für Ihren Haartyp geeignete Temperatur aus. Beginnen Sie das Styling zunächst mit einer geringen Temperaturstufe.
3. Mit der '+' Taste können Sie die Temperatur erhöhen, mit der '-' Taste verringern.

## Empfohlene Temperaturen

Temperatur	Haartyp
150°C - 170°C	Dünnes/feines, strapaziertes oder aufgehelltes Haar
180°C - 200°C	Normales, gesundes Haar
210°C - 230°C	Kräftiges, sehr lockiges und schwer zu bändigendes Haar

- Achtung: Nur Personen, die bereits über Erfahrung beim Styling verfügen, sollten höhere Temperaturen verwenden.

**Caution:** the hottest temperatures should only be used by experienced styler

4. Glätten Sie immer nur einzelne Strähnen. Lassen Sie den Haarglätter ohne zu stoppen durch die gesamte Länge des Haars gleiten.
5. Um den StyleAdapt™ Modus wieder einzuschalten, drücken Sie die  Taste bis **StyleAdapt 1** auf dem Display angezeigt wird und die StyleAdapt™ Anzeige aufleuchtet. Nun analysiert der Styler wieder Ihre Haarstruktur und passt die Temperatur automatisch an sie an.
6. Um das Gerät auszuschalten, halten Sie nach dem Gebrauch den Ausschalter zwei Sekunden lang gedrückt. Trennen Sie das Gerät anschließend vom Stromnetz.

## Memory-Funktion

- Immer wenn Sie Ihren Styler einschalten, wird automatisch die zuletzt genutzte Einstellung aktiviert.



## LAGERUNG, REINIGUNG UND PFLEGE

**Lassen Sie das Gerät abkühlen bevor Sie es reinigen und verstauen.**

- Wischen Sie alle Oberflächen mit einem feuchten Tuch ab.
- Verwenden Sie keine aggressiven oder scheuernden Reinigungs- oder Lösungsmittel.
- Wickeln Sie die 2-in-1 Schutzhülle und Stylingmatte um den Styler, um ihn zu verstauen.

Die Stylingplatten können zum einfachen, platzsparenden Verstauen in zugeklappter Position verriegelt werden.

Zum Verriegeln schieben Sie den Schalter in die Verrieglungsposition.

Um sie zu entsperren, schieben Sie die Verriegelung in die offene Position.

HINWEIS: Heizen Sie das Element in verriegeltem Zustand nicht auf.

## RECYCLING



Um negative Auswirkungen auf Umwelt und Gesundheit durch gefährliche Stoffe zu vermeiden, dürfen Geräte sowie wiederaufladbare und nicht wiederaufladbare Batterien, die mit einem dieser Symbole gekennzeichnet sind, nicht über den normalen Hausmüll entsorgt werden. Entsorgen Sie elektrische und elektronische Produkte und gegebenenfalls wiederaufladbare und nicht wiederaufladbare Batterien immer an einer offiziellen Recyclingstelle.

Hartelijk dank voor het kopen van uw nieuwe Remington® product. Lees de instructies voor gebruik zorgvuldig door en bewaar deze op een veilige plaats, zodat u deze later nog eens door kunt lezen. Verwijder alle verpakkingsmaterialen voor gebruik.

**WAARSCHUWING: Dit apparaat is heel warm. Houd het daarom altijd buiten het bereik van kinderen.**

---

## BELANGRIJKE VEILIGHEIDSVORSCHRIFTEN

---

- Dit apparaat mag alleen gebruikt worden door kinderen van 8 jaar en ouder en personen met mindere fysieke, zintuiglijke of mentale vaardigheden of met een gebrek aan ervaring en kennis, indien zij onder toezicht staan/ instructies hebben ontvangen en de gevaren begrijpen die van toepassing zijn. Kinderen mogen niet met het apparaat spelen. Schoonmaak en onderhoud mag niet door kinderen uitgevoerd worden tenzij ze ouder dan 8 jaar zijn en onder toezicht staan. Houd het apparaat en het snoer buiten het bereik van kinderen onder de 8 jaar.
- ⊘ **Waarschuwing:** Gebruik het apparaat niet in de buurt van badkuipen, douches, wastafels of andere reservoirs die water of andere vloeistoffen bevatten.
- Wanneer het apparaat in de badkamer wordt gebruikt, dient u de stekker na gebruik uit het stopcontact te halen aangezien de aanwezigheid van water een gevaar vormt, zelfs wanneer het apparaat uitgeschakeld is.
- Voor aanvullende veiligheid wordt de installatie van een aardlekschakelaar (ALS) met een nominale lekstroom die niet groter is dan 30mA geadviseerd. Raadpleeg uw installateur.
- Gevaar op brandwonden. Houd het apparaat buiten het bereik van jonge kinderen, vooral tijdens gebruik en tijdens het afkoelen.
- Plaats het apparaat altijd met de standaard, indien voorzien, op een hittenbestendig, stabiel, vlak oppervlak.
- Laat het apparaat nooit onbeheerd achter als de stekker in het stopcontact zit.
- Indien het snoer beschadigd is, dient u het gebruik direct te stoppen en contact op te nemen met het Remington® Service Center voor reparatie of vervanging om eventuele risico's te vermijden.

- Vermijd dat enig deel van het apparaat in contact komt met het gezicht, nek, oren of hoofdhuid.
- Houd het snoer en de stekker uit de buurt van warmtebronnen.
- Gebruik geen andere accessoires of hulpstukken anders dan die door Remington® zijn/worden geleverd.
- Gebruik het apparaat niet wanneer deze beschadigd is of storingen vertoont.
- Zorg ervoor dat het snoer niet gedraaid of beschadigd is.
- Wikkel het snoer niet om het apparaat. Controleer het snoer regelmatig op tekenen van schade.
- **VOORZICHTIG:** haal het apparaat altijd uit het opbergvak / de hoes voordat u het verwarmt en laat het volledig afkoelen voordat u het terugplaatst.
- Dit apparaat is niet bedoeld voor commercieel gebruik of gebruik in een salon.

## ONDERDELEN

- |   |   |
|---|---|
| 1. Stylingplaten met een Advanced Ceramic coating | 7. 2-in-1 beschermende opberghoes en stylingmat |
| 2. StyleAdapt™-sensor                             | Bedieningsknoppen:                              |
| 3. Display  | ⏻ Aan-uitknop                                   |
| 4. StyleAdapt™-indicator                          | +/- Temperatuurfuncties                         |
| 5. Draaibaar snoer                                | ⊗ StyleAdapt™-knop                              |
| 6. Plaatvergrendeling                             |   |

## KENMERKEN VAN HET PRODUCT

- Snelle opwarming - klaar voor gebruik in 15 seconden.
- Automatische veiligheidsuitschakeling - dit apparaat schakelt zichzelf na 60 minuten uit als er geen knop wordt ingedrukt of indien het apparaat een uur aanstaat.
- Multivoltage: voor gebruik thuis en op reis. Bij gebruik met 120V kan zowel de opwarmtijd als de temperatuur afwijken.
- De 2-in-1 beschermende opberghoes en stylingmat kunt u gebruiken om uw styler op te plaatsen als u hem gebruikt, en om hem na gebruik weer op te bergen.

## GBRUIKSAANWIJZING

- Zorg dat het haar schoon, droog en klitvrij is, voordat u met het stylen begint.
  - Voor extra bescherming kunt u een hittebestendige spray gebruiken.
  - Haarspray bevat brandbare materialen - gebruik deze niet terwijl u het apparaat gebruikt.
  - Verdeel het haar in secties, voordat u met het stylen begint. Begin altijd eerst met de onderste laag.
1. Steek de stekker van uw styler in het stopcontact.
  2. Druk op de ⏻-knop om in te schakelen.
  3. Wanneer deze klaar is voor gebruik, piept uw styler drie keer en stopt het display met knipperen.

### StyleAdapt-modus

1. Wanneer u uw styler voor de eerste keer inschakelt, bevindt deze zich in StyleAdapt™ modus 1. De StyleAdapt™-indicator zal volledig oplichten en **StyleAdapt 1** wordt op het display weergegeven.
2. Werk aan één deel per keer en haal uw styler door de hele lengte van uw haar zonder te stoppen.
3. Na elke beweging door uw haar, gaat de StyleAdapt™-indicator draaien (Afb. A) om aan te geven dat uw styler uw haar leert kennen en de plaattemperatuur aanpast aan een warmte die voor uw haar geschikt is. Deze temperatuurveranderingen worden niet op het display weergegeven, maar gebeuren snel en automatisch tijdens het stylen.

- Als u uw styler door iemand anders laat gebruiken, selecteert u StyleAdapt™ modus 2. Dit zorgt ervoor dat wanneer de styler door iemand anders wordt gebruikt, dit niets verandert aan wat hij over uw haar heeft geleerd. Om te selecteren, drukt u op de -knop totdat **StyleAdapt 2** op het display wordt weergegeven.

## Handmatige modus

- Om de StyleAdapt™-modus op te heffen en als een standaard styler te gebruiken, drukt u verschillende keren op de -knop totdat het display de temperatuur weergeeft (bijv. 160 °C) en de StyleAdapt™-indicator uitgaat. Merk op dat in de handmatige modus uw styler niet langer over uw haar leert en niet langer de warmte aanpast.
- Selecteer de juiste temperatuur voor uw haartype met gebruik van de knoppen aan de zijkant van de straightener. Begin met het stylen op een lage temperatuur.
- De "+" knop verhoogt de temperatuur en de "-" knop verlaagt de temperatuur.

## Aanbevolen temperaturen

Temperatuur	Haartype
150°C - 170°C	Dun/fijn, beschadigd of gebleekt haar
180°C - 200°C	Normaal, gezond haar
210°C - 230°C	Dik, zeer krullend en moeilijk te stylen haar

- Waarschuwing: de hoogste temperatuurinstellingen mogen alleen gebruikt worden door ervaren gebruikers.
- Style iedere keer één sectie van het haar en laat het apparaat in één beweging langs de gehele lengte van het haar glijden.
  - Om de StyleAdapt™-modus opnieuw te activeren, drukt u op de -knop totdat **StyleAdapt 1** op het display wordt weergegeven en de StyleAdapt™-indicator oplicht. Uw styler leert nu over uw haar en past de warmte weer aan.
  - Nadat u het apparaat hebt gebruikt, houdt u de uit-knop gedurende twee seconden ingedrukt om het apparaat uit te schakelen en haalt u de stekker uit het stopcontact.

## Geheugenfunctie

- Telkens wanneer u uw styler gebruikt, zal deze zich automatisch op de laatst gebruikte temperatuur instellen.

---

## OPBERGEN, REINIGING EN ONDERHOUD

---

### Wacht tot het apparaat is afgekoeld alvorens dit schoon te maken en op te bergen.

- Veeg alle oppervlakken af met een vochtige doek.
- Gebruik geen agressief of schurend reinigingsmiddel of oplosmiddel.
- Wikkel de styling 2-in-1 beschermhoes en stylingmat rond het product om op te bergen.

De platen kunnen vergrendeld worden om het apparaat gemakkelijk op te bergen:

Om te vergrendelen - Druk de scharniervergrendeling in vergrendelde positie.  
Om te ontgrendelen, schuift u het scharnierslot naar de ontgrendelde positie.

LET OP: Verwarm het apparaat niet wanneer deze vergrendeld is.

---

**RECYCLING**

---



Om milieu- en gezondheidsproblemen door gevaarlijke stoffen te vermijden, mogen apparaten en oplaadbare en niet oplaadbare batterijen met een van deze symbolen niet samen met het huishoudelijk afval worden verwijderd. Breng elektrische en elektronische producten en, indien van toepassing, oplaadbare en niet-oplaadbare batterijen, altijd naar een officieel recycling-/inzamelpunt.

Merci d'avoir acheté ce produit Remington®. Avant l'utilisation, veuillez lire attentivement ces instructions et conservez-les dans un endroit sûr. Retirez tout l'emballage avant utilisation.

**AVERTISSEMENT : Cet appareil est chaud. Tenir à tout moment hors de portée des enfants.**

## MISES EN GARDE IMPORTANTES

- Cet appareil peut être utilisé par des enfants âgés de 8 ans et plus et par des personnes aux aptitudes physiques, sensorielles ou mentales réduites ou ne possédant pas l'expérience et les connaissances suffisantes, pour autant que ces personnes soient supervisées/aient reçu des instructions et soient conscientes des risques encourus. Les enfants ne peuvent pas jouer avec l'appareil. Le nettoyage et l'entretien par l'utilisateur ne doivent pas être effectués par des enfants, à moins qu'ils ne soient âgés de plus de 8 ans et qu'ils soient supervisés. Tenez l'appareil et le câble hors de portée des enfants de moins de 8 ans.
- ⚠ Avertissement : Veillez à ne pas utiliser cet appareil à proximité de baignoires, douches, lavabos ou autres récipients contenant de l'eau.
- Lorsque l'appareil est utilisé dans une salle de bains, débranchez-le après usage. La proximité de l'eau présente un danger même lorsque l'appareil est éteint.
- Pour une protection supplémentaire, l'installation de courant résiduel (RCD) avec un différentiel résiduel nominal ne dépassant pas 30mA est recommandée. Demandez de l'aide à un électricien.
- Risque de brûlure. Veillez à maintenir l'appareil hors de portée des jeunes enfants, en particulier lorsque vous utilisez l'appareil et lorsqu'il refroidit.
- Placez toujours l'appareil avec son support, le cas échéant, sur une surface plate, stable et résistante à la chaleur.
- Ne laissez en aucun cas l'appareil sans surveillance quand il est connecté au réseau électrique.
- Si le cordon d'alimentation de cet appareil est endommagé, cessez immédiatement d'utiliser l'appareil et renvoyez-le au service consommateurs Remington agréé le plus proche en vue de sa réparation ou de sa substitution afin d'éviter tout risque.

- Évitez tout contact de l'appareil avec le visage, le cou ou le cuir chevelu.
- Veillez à maintenir le cordon d'alimentation et la prise électrique à distance des surfaces chauffées.
- Ne pas utiliser d'autres accessoires que ceux fournis.
- N'utilisez pas l'appareil s'il fonctionne mal ou est endommagé.
- Ne pas tordre et enrouler le cordon autour de l'appareil.
- Inspectez régulièrement le cordon pour détecter tout dommage apparent.
- ATTENTION : toujours retirer l'appareil de sa pochette avant de l'allumer et veiller toujours à ce que l'appareil soit entièrement refroidi après utilisation avant de le ranger dans sa pochette.
- Cet appareil n'est pas destiné à une utilisation commerciale ou en salon.

## PIÈCES

- |                             |  |
|-----------------------------|--|
| 1. Plaques Advanced Ceramic | 7. La housse de protection et le tapis de mise en forme 2 en 1 |
| 2. Capteur StyleAdapt™      | Commandes :  |
| 3. Écran d'affichage        | ⏻ Bouton marche/arrêt  |
| 4. Indicateur StyleAdapt™   | +/- Fonctions de température                                   |
| 5. Cordon rotatif           | ⊗ Interrupteur StyleAdapt™                                     |
| 6. Verrouillage des plaques |  |

## FONCTIONS DU PRODUIT

- Mise à température rapide – prêt en 15 secondes.
- Arrêt automatique de sécurité – L'appareil s'arrêtera de lui-même si aucun bouton n'est pressé ou s'il reste allumé plus de 60 minutes.
- Bi-voltage - permet une utilisation à domicile ou à l'étranger. A 120V, le temps de chauffe et les températures peuvent varier.
- La housse de protection et le tapis de mise en forme 2 en 1 peuvent être utilisés pour y placer votre lisseur lorsque vous l'utilisez et pour le ranger après usage.

## NETTOYAGE ET ENTRETIEN

- Avant utilisation, assurez-vous que les cheveux soient propres, secs et démêlés.
  - Pour une protection supplémentaire, utilisez un spray de protection contre la chaleur.
  - Les sprays pour cheveux contiennent des produits inflammables – ne pas les utiliser lorsque l'appareil est en cours d'utilisation.
  - Commencez par diviser vos cheveux par mèches. Coiffez tout d'abord la partie inférieure.
1. Branchez votre lisseur à la prise d'alimentation secteur.
  2. Appuyez sur le bouton ⏻ pour allumer.
  3. Lorsqu'il est prêt à l'emploi, votre lisseur émet trois bips sonores et l'écran d'affichage cesse de clignoter.

### Mode StyleAdapt

1. Lors de la première mise en marche, votre lisseur sera en mode StyleAdapt™ 1. L'indicateur StyleAdapt™ est entièrement allumé et l'écran affiche **StyleAdapt 1**.
2. Travaillez sur une seule mèche à la fois, en passant votre lisseur sur toute la longueur des cheveux sans vous arrêter.
3. Après chaque passage dans vos cheveux, l'indicateur StyleAdapt™ affichera un mouvement rotatif (Figure A) pour indiquer que votre lisseur détecte les conditions de vos cheveux et ajuste la température de la plaque à une chaleur qui est adaptée à vos cheveux. Les changements de température ne sont pas indiqués sur l'écran d'affichage, mais se produisent rapidement et automatiquement pendant la mise en forme.

- Si vous partagez votre lisseur, sélectionnez StyleAdapt™ mode 2. De cette façon, lorsque le lisseur est utilisé par une autre personne, il ne modifiera pas les données qu'il a enregistrées pour vos cheveux. Pour sélectionner ce mode d'utilisation, appuyez sur la touche  jusqu'à ce que **StyleAdapt 2** soit affiché sur l'écran.

#### Mode manuel

1. Pour neutraliser le mode StyleAdapt™ et utiliser l'appareil comme un lisseur standard, appuyez sur la touche  plusieurs fois jusqu'à ce que l'écran affiche la température (par exemple, 160° C) et que l'indicateur StyleAdapt™ s'éteigne. Veuillez noter que, quand vous utilisez le lisseur en mode manuel, il ne détectera plus les conditions de vos cheveux et n'adaptera plus la température.
2. Sélectionnez la température appropriée pour votre type de cheveux à l'aide des touches situées sur le côté du lisseur. Commencez à coiffer à basses températures.
3. Le bouton « + » augmente la température, le bouton « - » la diminue.

#### Températures recommandées

Température	Type de cheveux
150°C - 170°C	Cheveux fins/déliçats, abîmés ou décolorés
180°C - 200°C	Cheveux normaux, sains
210°C - 230°C	Cheveux épais, très frisés et difficiles à coiffer

- Attention : Les températures les plus hautes devraient être utilisées uniquement par les personnes expérimentées.
4. Travaillez sur une mèche à la fois, passez le lisseur sur toute la longueur sans vous arrêter.
  5. Pour réactiver le mode StyleAdapt™, appuyez sur la touche  jusqu'à ce que **StyleAdapt 1** soit affiché sur l'écran et que l'indicateur StyleAdapt™ s'allume. Votre lisseur va maintenant enregistrer à nouveau les conditions de vos cheveux et adapter la température.
  6. Après utilisation, appuyez sur le bouton d'arrêt et maintenez-le enfoncé pendant deux secondes pour éteindre l'appareil, puis débranchez-le.

#### Fonction mémoire

- Chaque fois que vous utiliserez votre lisseur, il adoptera automatiquement le dernier réglage utilisé.

## RANGEMENT, NETTOYAGE ET ENTRETIEN

#### Laissez refroidir l'appareil avant de le nettoyer et de le ranger.

- Essuyez tout résidu de condensation/vapeur avec un chiffon humide.
- N'utilisez pas des produits d'entretien abrasifs ou agressifs ou des solvants.
- Enroulez la housse de protection et le tapis de mise en forme 2 en 1 autour de l'appareil pour le ranger.

Les plaques peuvent être verrouillées ensemble pour un rangement facile.

Pour verrouiller les plaques, poussez le bouton vers le symbole « cadenas ouvert ».

Pour déverrouiller l'appareil, faites glisser le verrou de charnière dans la position de déverrouillage.

REMARQUE : Ne pas chauffer l'appareil lorsque les plaques sont verrouillées.



---

**RECYCLAGE**

---



Afin d'éviter les problèmes occasionnés à l'environnement et à la santé par des substances dangereuses, les appareils et les batteries rechargeables et non rechargeables présentant l'un de ces symboles ne doivent pas être éliminés avec les déchets municipaux non triés. Éliminez dans tous les cas les produits électriques et électroniques et, le cas échéant, les batteries rechargeables et non rechargeables, dans un centre officiel et approprié de collecte/recyclage.

Gracias por comprar nuestro nuevo producto Remington®. Lea detenidamente las instrucciones y guárdelas en un lugar seguro. Retire todo el embalaje antes de usar el producto.

**ADVERTENCIA: Aparato caliente. Manténgase en todo momento fuera del alcance de los niños.**

## INSTRUCCIONES DE SEGURIDAD IMPORTANTES

- Los niños de 8 años o más y personas sin el conocimiento o la experiencia necesarios o con discapacidades físicas, mentales o sensoriales pueden utilizar este aparato si han recibido las instrucciones apropiadas, y comprenden los peligros que conlleva su uso y son supervisados. Los niños no deben jugar con el aparato. La limpieza y el mantenimiento no deberán ser realizados por niños, salvo que sean mayores de 8 años y estén supervisados. Mantenga el aparato y el cable fuera del alcance de niños menores de 8 años.
-  Advertencia: no utilice el aparato cerca de bañeras, duchas, lavabos u otros recipientes que contengan agua.
- Si el aparato se utiliza en un cuarto de baño, desenchúfelo tras su uso, ya que la proximidad de agua constituye un peligro incluso cuando esté apagado.
- Para mayor protección se recomienda instalar un interruptor diferencial con una corriente residual nominal que no supere los 30 mA en el circuito eléctrico del cuarto de baño. Pida ayuda a un electricista.
- Peligro de quemaduras. Mantenga el aparato fuera del alcance de los niños, especialmente durante su uso y mientras se enfría.
- Si el aparato incorpora soporte, utilícelo siempre para colocar el aparato en una superficie plana, estable y resistente al calor.
- Nunca deje el aparato desatendido cuando esté conectado a la toma de corriente.
- A fin de evitar riesgos, si el cable resultase dañado, deje de utilizar el aparato inmediatamente y devuélvalo al distribuidor autorizado de Remington® más cercano para su reparación o sustitución.
- No permita que ninguna parte del aparato toque la cara, el cuello o el cuero cabelludo.
- Mantenga el enchufe y el cable de alimentación alejados de superficies calientes.
- No utilice accesorios no suministrados por Remington.

- No use el aparato si está dañado o funciona mal.
- No retuerza ni enrolle el cable, tampoco alrededor del aparato.
- Compruebe el cable con regularidad para detectar cualquier señal de daños.
- ATENCIÓN: Asegúrese siempre de sacar el aparato del nevero o la funda antes de calentarlo y espere a que se enfríe totalmente antes de volver a guardarlo.
- Este aparato no es para uso comercial ni para peluquerías.

## PARTES

- |   |  |
|---|--|
| 1. Placas revestidas de cerámica avanzada | 7. Funda protectora de almacenamiento y esterilla 2 en 1 |
| 2. Sensor StyleAdapt™                     | Controles:   |
| 3. Pantalla                               | ⏻ Botón de encendido/apagado                             |
| 4. Indicador StyleAdapt™                  | +/- Ajustes de temperatura                               |
| 5. Cable giratorio                        | ⊗ Botón StyleAdapt™                                      |
| 6. Dispositivo de cierre                  |  |



## CARACTERÍSTICAS DEL PRODUCTO

- Calentamiento rápido: listo en 15 segundos.
- Apagado automático de seguridad: el aparato se apagará cuando no se pulse ningún botón o si se mantiene encendido durante 60 minutos.
- Multivoltaje: para usar en su país o en el extranjero. Si se usa a 120 V los tiempos de calentamiento y las temperaturas pueden variar.
- La funda protectora de almacenamiento y esterilla 2 en 1 puede utilizarse para colocar el alisador encima durante su uso y para guardarlo tras su utilización.

## INSTRUCCIONES DE USO

- Antes de utilizar el aparato, asegúrese de que el pelo esté limpio, seco y desenredado.
  - Para lograr una mayor protección, aplique un spray protector contra el calor.
  - La laca contiene materiales inflamables: no la aplique mientras utilice este aparato.
  - Divida el pelo en secciones antes de alisarlo. Alise siempre primero las capas inferiores.
1. Enchufe su alisador a la toma de corriente.
  2. Presione el botón ⏻ para encender.
  3. Una vez listo para su uso, el alisador emitirá tres pitidos y la pantalla dejará de parpadear.

### Modo StyleAdapt

1. Al encenderse por primera vez, su alisador estará en modo 1 StyleAdapt™. El indicador de StyleAdapt™ aparecerá completamente iluminado y **StyleAdapt 1** se mostrará en la pantalla.
  2. Trabajando por secciones, pase el alisador a lo largo de su cabello, sin detenerse.
  3. Tras cada pasada por su pelo, el indicador StyleAdapt™ girará (fig. A) señalando que el alisador está analizando su tipo de cabello y ajustando la temperatura de la placa a un calor personalizado. Los cambios de temperatura no se muestran en la pantalla, produciéndose de forma rápida y automática durante el peinado.
- Si comparte su alisador, seleccione el modo 2 StyleAdapt™. Esto asegura que cuando el alisador lo utilice otra persona, no cambie la información recopilada sobre su cabello. Para seleccionarlo, pulse el botón ⊗ hasta que aparezca **StyleAdapt 2** en la pantalla.

## Modo manual

1. Para anular el modo StyleAdapt™ y utilizarlo como un alisador estándar, pulse el botón  varias veces hasta que la pantalla muestre la temperatura (por ejemplo, 160°C) y el indicador StyleAdapt™ se apague. Tenga en cuenta que cuando su alisador se encuentre en modo manual no recopilará información sobre su pelo, ni adaptará el nivel de calor.
2. Seleccione la temperatura apropiada para su tipo de cabello utilizando los controles dispuestos en el lateral de la unidad. Comience a moldear el pelo a temperaturas bajas.
3. El botón '+' aumentará la temperatura; el botón '-' disminuirá la temperatura.

Temperaturas recomendadas

Temperatura	Tipo de pelo
150 °C - 170 °C	Pelo fino, dañado o decolorado
180 °C - 200 °C	Cabello normal y saludable
200 °C - 230 °C	Cabello grueso, muy rizado y difícil de peinar

- Atención: es conveniente que las temperaturas más altas solo las utilicen peluqueros experimentados.
4. Alisando una sección cada vez, pase el alisador por toda la longitud del pelo, sin detenerse.
  5. Para volver a activar el modo StyleAdapt™, pulse el botón  hasta que aparezca **StyleAdapt 1** en la pantalla y se ilumine el indicador StyleAdapt™. Su alisador comenzará a recopilar datos sobre su pelo y a adaptar el nivel de temperatura de nuevo.
  6. Cuando haya terminado, mantenga apretado el botón de apagado (off) durante dos segundos para apagar el aparato. Desenchúfelo a continuación.

## Función de memoria

- Cada vez que utilice su alisador, éste se iniciará automáticamente en el último ajuste utilizado.

## ALMACENAMIENTO, LIMPIEZA Y MANTENIMIENTO

Deje que el aparato se enfríe antes de limpiarlo y guardarlo.

- Limpie todas las superficies con un paño húmedo.
- No utilice disolventes o agentes de limpieza fuertes o abrasivos.
- Envuelva la funda protectora de almacenamiento y esterilla 2 en 1 alrededor del producto para guardarlo.

Las placas se pueden juntar y cerrar para facilitar su almacenamiento:

Para bloquearlo, accione el dispositivo de cierre (posición de bloqueo).

Para desbloquear el aparato, deslice el interruptor de bloqueo a la posición de desbloqueo.

NOTA: No caliente el aparato en la posición de bloqueado.

## RECICLAJE



Para evitar problemas medioambientales y de salud derivados de sustancias peligrosas, los electrodomésticos y las pilas recargables y no recargables en las que aparece uno de estos símbolos no deben eliminarse junto con los residuos urbanos no seleccionados. Deseche siempre los aparatos eléctricos y electrónicos y, cuando corresponda, las pilas recargables y no recargables, en puntos oficiales de recogida/reciclado adecuados.

Grazie per aver acquistato il vostro nuovo prodotto Remington®. Prima dell'uso, leggere attentamente le istruzioni e conservarle. Rimuovere tutto l'imballaggio prima dell'uso.

**AVVERTIMENTO: Le superfici di questo apparecchio diventano calde. Tenere fuori dalla portata dei bambini.**

## IMPORTANTI MISURE DI SICUREZZA

- L'apparecchio può essere utilizzato solo da bambini di età uguale o superiore agli otto anni o da persone con ridotte capacità fisiche, sensoriali o mentali che abbiano ricevuto istruzioni appropriate e che abbiano compreso i possibili rischi. I bambini non devono giocare con l'apparecchio. L'uso, la pulizia o la manutenzione dell'apparecchio può essere effettuata solo da bambini di età superiore agli otto anni e sotto la supervisione di un adulto. Tenere l'apparecchio e il cavo fuori dalla portata dei bambini di età inferiore agli otto anni.
- ⊘ Avvertenza: Non utilizzare l'apparecchio vicino a vasche da bagno, docce, lavandini o altri recipienti contenenti acqua.
- Quando l'apparecchio viene utilizzato in bagno, scollegarlo dalla presa dopo l'uso dato che la vicinanza di acqua rappresenta un rischio anche quando è spento.
- Per una protezione aggiuntiva è consigliabile l'installazione di un interruttore differenziale (RCD) con corrente nominale operativa residua non superiore a 30mA. Chiedere ad un elettricista per avere dei consigli.
- Rischio di ustione. Tenere l'apparecchio fuori dalla portata dei bambini, specialmente durante l'uso e il raffreddamento.
- Posizionare l'apparecchio con la sua base di supporto, all'occorrenza, su una superficie termoresistente, piana e stabile.
- Non lasciare l'apparecchio incustodito quando è collegato all'alimentatore.
- Se il cavo di alimentazione dell'apparecchio è danneggiato, smettere immediatamente di utilizzare l'apparecchio e consegnarlo al centro di assistenza Remington® autorizzato più vicino per la riparazione o la sostituzione per evitare ulteriori rischi.

- Non mettere a contatto qualsiasi parte dell'apparecchio con volto, collo o cuoio capelluto.
- Tenere la spina e il cavo di alimentazione lontano dalle superfici calde.
- Non utilizzare accessori diversi da quelli forniti in dotazione.
- Non utilizzare l'apparecchio se danneggiato o malfunzionante.
- Non attorcigliare o arrotolare il cavo e non avvolgerlo attorno all'apparecchio.
- Controllare regolarmente il cavo per verificare la presenza di eventuali danni.
- ATTENZIONE: Rimuovere sempre l'apparecchio dalla custodia o dal manicotto protettivo prima di accenderlo e lasciarlo raffreddare completamente prima di riporlo.
- Questo apparecchio non è destinato all'uso commerciale o professionale.

---

## PARTI

- |   |   |
|---|---|
| 1. Piastre con rivestimento in ceramica di ultima generazione | 7. Manicotto della custodia 2-in-1 e il panno |
| 2. Sensore StyleAdapt™  | Comandi:                                      |
| 3. Display  | ⏻ Pulsante on/off                             |
| 4. Indicatore StyleAdapt™                                     | +/- Funzioni di temperatura                   |
| 5. Cavo girevole  | ⊗ Pulsante StyleAdapt™                        |
| 6. Blocco delle piastre                                       |   |

---

## CARATTERISTICHE DEL PRODOTTO

- Riscaldamento rapido - pronto in 15 secondi.
- Arresto automatico di sicurezza – questo apparecchio si arresta se non vengono premuti pulsanti o se rimane acceso dopo 60 minuti.
- Voltaggio multiplo: per casa o all'estero. A 120V i tempi e le temperature possono variare.
- Il manicotto della custodia 2-in-1 e il panno per l'acconciatura possono essere utilizzati per poggiare lo styler durante l'utilizzo e per conservarlo dopo.

---

## ISTRUZIONI PER L'USO

- Prima dell'uso, assicurarsi che i capelli siano puliti, asciutti e senza nodi.
- Per una protezione extra utilizzare uno spray protettivo per il calore.
- Gli spray per capelli contengono sostanze infiammabili – non utilizzare mentre l'apparecchio è in uso.
- Suddividere i capelli in ciocche prima di procedere allo styling. Iniziare dalle ciocche più basse.
- 1. Collegare lo styler alla presa di corrente.
- 2. Premere il pulsante ⏻ per accendere.
- 3. Quando è pronto per l'uso, emette un suono acustico per tre volte e il display smette di lampeggiare.

### Modalità StyleAdapt

1. Alla prima accensione, lo styler si trova in modalità 1 StyleAdapt™. L'indicatore StyleAdapt™ è completamente illuminato e sul display appare la scritta **StyleAdapt 1**.
2. Lavorando su una ciocca alla volta, fare scorrere lo styler sull'intera lunghezza dei capelli senza fermarsi.
3. Dopo ogni passaggio sui capelli, l'indicatore StyleAdapt™ si carica (fig. A) per indicare che lo styler sta raccogliendo informazioni sui vostri capelli e regolando la temperatura della piastra ad un calore che viene personalizzato. I cambiamenti di temperatura non sono visualizzati sul display ma si verificano rapidamente e automaticamente durante lo styling.

- Se si condivide lo styler selezionare la modalità 2 StyleAdapt™. Ciò fa sì che anche quando lo styler è utilizzato da qualcun altro, non dimentica le caratteristiche dei vostri capelli. Per selezionare, premere il pulsante  fino a quando sul display appare la scritta **StyleAdapt 2**.

#### Modalità manuale

1. Per annullare la modalità StyleAdapt™ e per utilizzare uno styler standard, premere il pulsante  più volte fino a quando il display visualizza la temperatura (es. 160°C) e l'indicatore StyleAdapt™ si spegne. Notare che in modalità manuale, lo styler non raccoglie più informazioni sui vostri capelli e non regola il calore di conseguenza.
2. Selezione la temperatura apropiada para su tipo de cabello utilizando los controles dispuestos en el lateral de la unidad. Comience a moldear el pelo a temperaturas bajas.
3. El botón '+' aumentará la temperatura; el botón '-' disminuirá la temperatura.

#### Temperature raccomandate

Temperatura	Tipo di capelli
150°C - 170°C	Capelli sottili/delicati, danneggiati o decolorati
180°C - 200°C	Capelli normali, sani
210°C - 230°C	Capelli spessi, molto ricci e difficili da acconciare

- Avvertimento: Le temperature più elevate dovrebbero essere utilizzate solo da persone con esperienza.
4. Lavorare su una ciocca per volta, passare la piastra sull'intera lunghezza del capello, senza fermarsi.
  5. Per riattivare la modalità StyleAdapt™ premere il pulsante  fino a quando si visualizza sul display la scritta **StyleAdapt 1** e l'indicatore StyleAdapt™ si illumina. Lo styler inizia a raccogliere informazioni sui capelli e a regolare di nuovo il calore di conseguenza.
  6. Dopo l'uso, premere e tenere premuto il pulsante Off per due secondi per spegnere l'apparecchio, e poi disconnetterlo.

#### Funzione di memorizzazione

- Ad ogni utilizzo, lo styler riprende automaticamente l'ultima impostazione utilizzata.

## COME RIPORLO, PULIZIA E MANUTENZIONE

#### Lasciare che l'apparecchio si raffreddi prima di pulirlo e riporlo.

- Passare un panno umido su tutte le superfici.
- Non usare agenti di pulizia o solventi corrosivi o abrasivi.
- Avvolgere il manicotto della custodia 2-in-1 e il panno per l'acconciatura attorno all'apparecchio per conservare.

Le piastre possono essere comodamente chiuse insieme per conservare l'apparecchio.

Per bloccarle, spingere il perno verso l'alto, in posizione di blocco.

Per sbloccare, fare scorrere la chiusura della cerniera fino alla posizione di sblocco.

NOTA: Non riscaldare l'apparecchio mentre si trova in posizione di blocco.

---

**RICICLO**

---



Per evitare problemi di salute ed ambientali dovuti a sostanze pericolose, gli apparecchi e le batterie ricaricabili e non ricaricabili contrassegnati con uno di questi simboli non devono essere smaltiti con i rifiuti urbani indifferenziati. Smaltire i prodotti elettrici ed elettronici e, quando possibile, le batterie ricaricabili e non ricaricabili, in un punto di raccolta autorizzato per il riciclo/la raccolta.



Tak for at have købt dit nye produkt fra Remington®. Læs venligst denne vejledning omhyggeligt før brug og bevar den godt. Fjern al emballage før brug.

**ADVARSEL: Dette apparat er meget varmt. Det skal holdes uden for børns rækkevidde.**

## VIGTIGE SIKKERHEDSFORANSTALTNINGER

- Apparatet kan anvendes af børn fra 8 år og derover og personer hvis fysiske, sansemæssige eller mentale evner er nedsat, eller personer uden den fornødne erfaring, hvis de er blevet instrueret/har været under opsyn og forstår de forbundne farer. Børn må ikke lege med apparatet. Rengøring og vedligeholdelse må ikke foretages af børn, medmindre de er over 8 år og holdes under opsyn. Apparatet og ledningen skal holdes uden for rækkevidden af børn under 8 år.
- ⊘ Advarsel: Brug ikke dette apparat i nærheden af et badekar, brusebad, håndvask eller andre beholdere med vand.
- Hvis apparatet bruges på et badeværelse, skal dets stik tages ud efter brug, da vand i nærheden af produktet udgør en fare, selv når den er slukket.
- For yderligere beskyttelse anbefales det at installere en fejlstrømsafbryder (RCD) med en mærkeudløsestrøm på højst 30mA. Spørg en elektriker til råds.
- Forbrændingsfare. Enheden skal holdes uden for børns rækkevidde, særligt under brug og afkøling.
- Stil altid enheden med den tilhørende holder, hvis nogen, på en varmeresistent, stabil og plan overflade.
- Efterlad aldrig enheden uden opsyn, når den er sluttet til stikkontakten.
- Hvis strømledningen til denne enhed beskadiges, skal du straks stoppe med at bruge den og aflevere apparatet til nærmeste autoriserede Remington® servicecenter for at få det udskiftet eller repareret.
- Lad ingen af apparatets dele komme i kontakt med ansigt, nakke eller hovedbund.
- Hold strømstik og ledning væk fra varme overflader.
- Brug ikke andet tilbehør eller dele end det, som leveres af os.
- Undgå at vride eller bøje ledningen og vikl den ikke om produktet.
- Efterse jævnligt ledningen for tegn på beskadigelse.
- ADVARSEL: Fjern altid produktet fra opbevaringsposen inden opvarmning og tillad det altid at køle ned efter brug, inden du placerer det i posen igen.
- Dette apparat er ikke til kommerciel brug eller brug i salon.

**DELE**

- |  |  |
|--|--|
| 1. Avancerede, keramisk belagte plader | 7. Beskyttende 2-i-1 hylster og stylingmåtte |
| 2. StyleAdapt™-sensor                  |  |
| 3. Display                             | Knapper:                                     |
| 4. StyleAdapt™-indikator               | ⏻ Tænd/sluk-knap                             |
| 5. Drejbar ledning                     | +/- Temperaturfunktioner                     |
| 6. Pladelås                            | ⊗ StyleAdapt™-knap                           |

**PRODUKTFUNKTIONER**

- Hurtig opvarmning – klar til brug på 15 sekunder.
- Automatisk sikkerhedsafbryder – Denne enhed vil slukke automatisk efter 60 minutter, hvis der ikke trykkes på nogen knapper, eller hvis den efterlades tændt.
- Multivoltage: Kan bruges både i hjem- og udland. Ved brug af 120V kan tidsangivelser og temperatur variere.
- Det beskyttende 2-i-1 hylster og stylingmåtte kan bruges til at lægge styleren fra dig under brug og til opbevaring efter brug.

**INSTRUKTIONER FOR BRUG**

- Forud for brug sikres det at håret er rent, tørt og fri for knuder.
  - For ekstra beskyttelse benyttes der en hårbeskytter i sprayform.
  - Hårspray indeholder letantændelige materialer – brug ikke hårspray imens apparatet er i brug.
  - Inddel håret i sektioner forud for styling. Udfør stylingen på det nederste lag først.
1. Sæt stylerens stik i stikkontakten.
  2. Tryk på ⏻-knappen for at tænde.
  3. Når styleren er klar til brug, bipper den tre gange, og displayet stopper med at blinke.

**StyleAdapt-tilstand**

1. Når du tænder styleren den første gang, er den i StyleAdapt™-tilstand 1. StyleAdapt™-indikatoren lyser, og **StyleAdapt 1** vises på displayet.
  2. Tag én hårsektion ad gangen, og arbejd dig gennem alt håret fra rod til spids.
  3. Efter hver gennemgang af håret vil StyleAdapt™-indikatoren rotere (fig. A) for at angive, at din styler lærer om dit hår og justerer pladetemperaturen, så den har en varme, som er specielt tilpasset til dig. Disse temperaturskift vises ikke på displayet, men sker hurtigt og automatisk, mens du styler håret.
- Hvis du deler styleren med en anden person, skal du vælge StyleAdapt™-tilstand 2. Det er for at sikre, at den ikke ændrer ikke det, den har lært om dit hår, når den bruges af en anden person. For at vælge trykker du på ⊗-knappen, indtil **StyleAdapt 2** vises på displayet.

**Manuel tilstand**

1. For at tilsidesætte StyleAdapt™-tilstanden og bruge styleren som en almindelige styler, skal du trykke på ⊗-knappen flere gange, indtil displayet viser temperaturen (f.eks. 160°C), og StyleAdapt™-indikatoren slukker. Bemærk, at din styler i manuel tilstand ikke længere lærer om dit hår eller tilpasser varmen.
2. Selezionare la temperatura adatta al vostro tipo di capelli usando i comandi sui lati della piastra. Iniziare l'acconciatura a temperature più basse.
3. Il tasto "+" farà aumentare la temperatura e il tasto "-" la farà diminuire.

### Temperature raccomandate

Temperatur	Hårtype
150°C - 170°C	Tyndt/fint, skadet eller afbleget hår
180°C - 200°C	Normalt, sundt hår
210°C - 230°C	Tykt hår, meget krøllet hår, der er vanskeligt at style

- Forsigtig: De varmeste temperaturer bør kun anvendes af personer med stor erfaring inden for styling.
- 4. Arbejd på en sektion af gangen, ved at føre glattejernet fra ende til anden, langs hele hårets længde, uden at gøre ophold.
- 5. For at aktivere StyleAdapt™-tilstand igen, trykker du på -knappen, indtil **StyleAdapt 1** vises på displayet, og StyleAdapt™-indikatoren lyser. Nu vil din styler lære dit hår at kende og igen tilpasse varmen.
- 6. Efter brug skal du holde sluk-knappen nede i to sekunder for at slukke for apparatet, tag derefter dets stik ud af stikkontakten.

### Hukommelsesfunktion

- Hver gang du bruger styleren, vil den automatisk aktivere den indstilling, der blev brugt sidste gang.

## OPBEVARING, RENGØRING OG VEDLIGEHOLDELSE

### Lad apparatet køle af, inden du rengør og lægger det væk.

- Tør alle overfladerne af med en fugtig klud.
- Undgå at bruge skrappe eller slibende rengørings- eller opløsningsmidler.
- Før opbevaring lægges det beskyttende 2-i-1 hylster og stylingmåtte omkring produktet.

Pladerne kan låses sammen for nem opbevaring

For at låse presses pladelåsen op til låst position.

Lås op ved at skubbe hængelåsen til ikke låst position.

BEMÆRK: Opvarm ikke enheden i låst position.

## GENBRUG



For at undgå miljø- og sundhedsmæssige problemer forårsaget af farlige stoffer, må apparater og genopladelige og ikke-genopladelige batterier, der er mærket med et af disse symboler, ikke kasseres sammen med almindeligt husholdningsaffald. Udtjente elektriske og elektroniske produkter samt genopladelige og ikke-genopladelige batterier fra produkterne skal afleveres på en godkendt genbrugsplads eller indsamlingssted.

Tack för att du köpt en ny Remington®-produkt. Läs följande bruksanvisningar noggrant före användning och förvara dem på säker plats. Ta bort allt förpackningsmaterial före användning.

**VARNING: Denna apparat är varm. Förvaras utom räckhåll för barn.**

---

## VIKTIGA SÄKERHETSANVISNINGAR

---

- Denna apparat kan användas av barn över åtta år, och personer med nedsatt fysisk, sensorisk eller psykisk förmåga och med bristande erfarenhet och kunskaper får bara använda denna apparat under övervakning och handledning och om de förstår vilka risker det kan innebära. Barn ska inte använda apparaten som leksak. Rengöring och underhåll av apparaten ska inte överlåtas till barn såvida de inte är över åtta år och det sker under övervakning. Håll apparat och nätkabel borta från barn under åtta år.
- ⊘ **Varning** – Använd inte denna apparat nära badkar, dusch, handfat eller andra behållare för vatten.
- Dra ur nätsladden från vägguttaget efter användning i badrummet eftersom närheten till vatten utgör en riskfaktor även när den är avstängd.
- För ytterligare skydd är det önskvärt att man installerar en jordfelsbrytare med en märkutlösningström som inte överstiger 30 mA. Rådfråga en elektriker.
- Risk för brännskador. Håll apparaten utom räckhåll för småbarn, speciellt under användning och när den svalnar.
- Placera alltid apparaten med dess ställ, om sådant finns, på ett värmeståligt, stabilt och platt underlag.
- Lämna aldrig apparaten utan uppsikt när den är ansluten till elnätet.
- Om apparatens nätsladd är skadad ska man omedelbart avbryta användningen och apparaten ska lämnas tillbaka till närmaste serviceavdelning för Remington® för reparation eller byte till en annan apparat eftersom en skadad nätsladd innebär en riskfaktor.
- Låt inte någon del av apparaten vidröra ansiktet, nacken eller hårbotten.
- Låt inte stickkontakt och nätsladd komma i kontakt med varma ytor.
- Använd inga andra tillbehör än de som medföljer.
- Använd inte apparaten om den är skadad eller fungerar dåligt.
- Undvik att vrida och snurra på sladden.

- Snurra inte nätsladden runt apparaten. Kontrollera regelbundet att nätsladden inte är skadad.
- FÖRSIKTIGT: Ta alltid ur produkten från förvaringspåsen före uppvärmning och låt produkten svalna helt innan den läggs tillbaka.
- Denna apparat är inte avsedd för kommersiellt bruk eller för salonger.

## DELAR

- |                                     |   |
|-------------------------------------|---|
| 1. Avancerad keramikbelagda plattor | 7. Skyddande 2-i-1 förvaringsfodralet och stylingdyna |
| 2. StyleAdapt™-sensor               | Kontroller:   |
| 3. Display                          | ⏻ På-/av-knapp  |
| 4. StyleAdapt™-indikator            | +/- Temperaturfunktioner                              |
| 5. Vridbart sladdfäste              | ⊙ StyleAdapt™-knapp                                   |
| 6. Svänglås                         |   |

## PRODUKTEGENSKAPER

- Snabb uppvärmning – klar på 15 sekunder.
- Automatisk säkerhetsavstängning. Apparaten stänger av sig själv om ingen knapp har tryckts in eller om den lämnas påslagen i en timma (60 minuter).
- Multispänning: för hemmabruk eller utomlands. Vid 120 V kan tider och temperaturer variera.
- Det skyddande 2-i-1 förvaringsfodralet och stylingdynan kan användas för att lägga stylern på när du använder den och förvara den efter användning.

## BRUKSANVISNING

- Före användning ska håret vara torrt, rent och genomkammat.
  - En värmeskyddande spray kan användas för extra skydd.
  - Hårspray innehåller brandfarliga ämnen – får ej användas samtidigt med plattången.
  - Dela upp håret före stylingen. Styla de undre lagren först.
1. Sätt i kontakten till stylern.
  2. Tryck på ⏻-knappen för att slå på.
  3. När den är redo att använda piper stylern tre gånger och displayen slutar blinka.

### StyleAdapt-läge

1. När man sätter på hårtorken är den i StyleAdapt™-läge 1. StyleAdapt™-indikatorn är helt tänd och **StyleAdapt 1** visas på displayen.
  2. Arbeta med en sektion i taget och för stylern utmed hela hårlängden utan att stanna.
  3. Varje gång du fört stylern genom håret kommer StyleAdapt™-indikatorn att snurra (fig. A) vilket indikerar att din styler lär sig om ditt hår och justerar plattans temperatur till en värme som är personlig för dig. Temperaturförändringarna visas inte på displayen utan sker snabbt och automatiskt under styling.
- Om du delar din styler väljer du StyleAdapt™-läge 2. Detta säkerställer att när stylern används av någon annan, ändrar det inte vad den har lärt sig om ditt hår. För att välja, tryck på ⊙ tills **StyleAdapt 2** visas på skärmen.

### Manuellt läge

1. För att åsidosätta StyleAdapt™-läget och använda som standardstyler, trycker man på ⊙-knappen flera gånger tills displayen visar temperaturen (t.ex. 160 °C) och StyleAdapt™-indikatorn släcks. Observera att i manuellt läge lär sig din styler inte längre om ditt hår och anpassar värmen.

- Välj en temperatur, som passar till din hårtyp med hjälp av knapparna på sidan av glattejernet. Påbörja stylingen vid lav temperatur i starten.
- Med '+' knappen höjer du temperaturen, och med '-' knappen sänker du temperaturen.

#### Anbefalade temperaturer

Temperatur	Hårtyp
150°C - 170°C	Tunt/fint, skadat eller blekt hår
180°C - 200°C	Normalt, friskt hår
210°C - 230°C	Tjockt, mycket lockigt hår som är svårt att styla

- Var försiktig: De varmaste temperaturinställningarna bör endast användas av vana stylister.
- För plattången längs en hårslinga i taget utmed hela hårlängden utan att stanna.
  - För att återaktivera StyleAdapt™-läge trycker man på  tills **StyleAdapt 1** visas på displayen och StyleAdapt™-indikatorn tänds. Din styler kommer nu att lära sig om ditt hår och anpassa värmen igen.
  - Efter användning – Stäng av apparaten genom att trycka och hålla in knappen för Off under två sekunder. Dra sedan ur kontakten till elnätet.

#### Minnesfunktion

- Varje gång du använder din styler ställer den automatiskt in senast använda inställning.

## FÖRVARING, RENGÖRING OCH UNDERHÅLL

#### Låt apparaten svalna före rengöring och förvaring.

- Torka apparatens ytor med en fuktig trasa.
- Använd inte starka eller slipande rengöringsmedel eller lösningar.
- Svep det skyddande 2-i-1 förvaringsfodralet och stylingdynan runt apparaten vid förvaring.

Plattorna kan fällas ihop för enklare förvaring.

För att låsa, tryck låsspaken i låsläge.

För att låsa upp, skjut haklåset till den upplåsta positionen.

OBS! Värm inte upp apparaten när den är i låst läge.

## ÅTERVINNING



För att undvika miljö- och hälsoproblem pga. farliga ämnen får man inte kassera apparater eller laddningsbara och icke-laddningsbara batterier märkta med någon av dessa symboler i osorterat kommunalt avfall. Elektriska och elektroniska produkter och, där tillämpligt, laddningsbara och icke-laddningsbara batterier ska alltid kasseras vid en lämplig, officiell återvinnings-/uppsamlingsstation.

Takk for at du kjøper et nytt Remington®-produkt. Vennligst les denne bruksanvisningen godt og legg den på et trygt sted. Fjern all emballasje før bruk.

### VIKTIG SIKKERHETSTILTAK

- Dette apparatet kan brukes av barn fra åtte år og oppover og av personer med reduserte fysiske, sensoriske eller mentale evner eller mangel på erfaring og kunnskap, dersom de har blitt veiledet/instruert og forstår farene som er involvert. Barn skal ikke leke med apparatet. Rengjøring og vedlikehold skal ikke utføres av barn, med mindre de er eldre enn åtte år og under tilsyn. Oppbevar apparatet og ledningen utilgjengelig for barn under åtte år.
- ⊘ Ikke bruk dette apparatet i nærheten av badekar, dusjer, håndvasker eller andre vannbeholdere.
- Når apparatet brukes på et bad, må man trekke ut støpselet etter bruk, siden vannet i nærheten innebærer en risiko, selv om apparatet er skrudd av.
- For ytterligere beskyttelse anbefales det å installere en jordfeilbryter som regulerer at lekkasjestrømmen ikke overstiger 30 mA i den elektriske strømforsyningen til badet.
- Fare for forbrenning. Hold apparatet utenfor barns rekkevidde, spesielt under bruk og mens det avkjøles.
- La aldri apparatet være ubevoktet når det er tilkoblet strømforsyning.
- Plasser alltid apparatet med det tilhørende stativet, hvis det har et slikt, på en varmebestandig, stabil flat overflate.
- Hvis strømledningen til denne enheten blir skadet, må du slutte å bruke den med én gang og returnere apparatet til den nærmeste autoriserte serviceforhandleren for Remington® for reparasjon eller for å bytte produktet for å unngå risiko.

NO

- Ikke la noen deler av apparatet berøre fjes, nakke eller hodebunn.
- Hold støpselet og ledningen borte fra varme overflater.
- Ikke bruk annet tilbehør enn det som leveres av oss.
- Ikke bruk apparatet hvis det er skadet eller dersom det ikke fungerer riktig.
- Ikke vri eller lag knute på ledningen, eller vikle den rundt apparatet. Sjekk ledningen jevnlig for tegn til skade.
- **FORSIKTIG:** Ta alltid produktet ut av oppbevaringsposen før oppvarming og la produktet avkjøles helt før det returneres.
- Dette apparatet er ikke beregnet for forretningsmessig bruk eller i salonger.

---

## RESIRKULERING

---



For å unngå miljø- og helseproblemer på grunn av farlige stoffer, må apparater og oppladbare og ikke-oppladbare batterier markert med en av disse symbolene ikke kastes i usortert offentlig avfall. Kast alltid elektriske og elektroniske produkter og, hvis relevant, oppladbare og ikke-oppladbare batterier, på et egnet retursted for offentlig resirkulering/innsamling.



Kiitos, että valitsit tämän uuden Remington®-tuotteen. Lue ohjeet huolellisesti ja pidä ne tallessa. Poista kaikki pakkausmateriaali ennen käyttöä.

**VAROITUS: Tämä laite on kuuma. Pidettävä aina poissa lasten ulottuvilta.**

## TÄRKEITÄ TURVALLISUUSOHJEITA

- Lapset joiden ikä on 8 vuotta tai yli ja henkilöt, joilla on rajoitettu fyysinen, aistinvarainen, henkinen ominaisuus tai kokemuksen ja tiedon puute saavat käyttää tätä laitetta ainoastaan, jos heitä valvotaan tai heitä on opastettu laitteen turvalliseen käyttöön ja he ymmärtävät laitteen käytössä esiintyvät vaarat. Lapset eivät saa leikkiä laitteella. Lapset eivät saa suorittaa puhdistamista ja käyttäjän huoltotoimenpiteitä ilman valvontaa.
- ⊘ Varoitus: Älä käytä tätä laitetta kylpyammeen, suihkun, pesualtaan tai muun vettä sisältävän säiliön lähellä.
- Irrota laite pistorasiasta käytön jälkeen, jos laitetta käytetään kylpyhuoneessa, sillä veden läheisyys aiheuttaa vaaran, vaikka olisi pois päältä.
- Turvallisuuden vuoksi suosittelemme asentamaan vikavirtasuojakytkimen (RCD), jonka luokiteltu laukaisuvirta ei saa ylittää arvoa 30 mA. Pyydä sähköasentajalta neuvoja.
- Palovammojen vaara. Pidä laite poissa pienten lasten ulottuvilta, etenkin käytön ja jäähtymisen aikana.
- Aseta laite aina telineessä, jos käytettävissä, lämpöä kestäväälle, vakaalle ja tasaiselle pinnalle.
- Älä koskaan jätä laitetta ilman valvontaa, kun se on yhdistetty virtalähteeseen.
- Jos laitteen virtajohto vaurioituu, keskeytä käyttö välittömästi ja palauta laite lähimpään valtuutettuun Remington®-huoltoliikkeeseen korjattavaksi tai vaihdettavaksi vaaran välttämiseksi.
- Vältä koskettamasta laitteella kasvoja, kaulaa tai päänahkaa.
- Pidä pistoke ja virtajohto etäällä kuumista pinnoista.
- Älä käytä muita kuin suosittelemiamme lisäosia.
- Älä väännä tai taivuta johtoa, älä kierrä sitä laitteen ympärille.
- Älä käytä laitetta, jos se on vaurioitunut tai siinä on toimintahäiriöitä.

- Älä väännä tai taivuta johtoa, äläkä kierrä sitä laitteen ympärille. Tarkista johto säännöllisesti vaurioiden varalta.
- VAROITUS: Poista laite säilytyspussista aina ennen käyttöönottoa, ja anna sen jäähtyä täysin käyttämisen jälkeen ennen kuin pakkaat sitä takaisin säilytyspussiin.
- Laitetta ei ole tarkoitettu ammattikäyttöön.

## OSAT

- |   |  |
|---|--|
| 1. Advanced keraamisesti päällystetyt levyt | 7. Suojaavaa 2-in-1-säilytysholkki ja muotoilu-<br>alustaa |
| 2. StyleAdapt™-anturi                       | Säätimet:  |
| 3. Näyttö                                   | ⏻ Virtapainike   |
| 4. StyleAdapt™-merkkivalo                   | +/- Lämpötilatoiminnot                                     |
| 5. Pyörivä johto                            | ⊗ StyleAdapt™-painike                                      |
| 6. Muotoilulevyjen lukitus                  |  |

## TUOTTEEN OMINAISUUDET

- Nopea kuumennus, valmis 15 sekunnissa.
- Automaattinen turvakatkaisu – laite sammuu automaattisesti, jos mitään painiketta ei paineta tai laitetta ei käytetä tuntiin.
- Monijännite: voidaan käyttää kotimaassa tai ulkomailla. Käytettäessä 120 V jännitteellä kuumennusajat ja lämpötilat saattavat vaihdella.
- Suojaavaa 2-in-1-säilytysholkki ja muotoilualustaa voidaan käyttää muotoilijan alustana, kun käytät sitä ja säilyttämiseen käytön jälkeen.

## KÄYTTÖOHJEET

- Varmista ennen laitteen käyttöä, että hiuksesi ovat puhtaat, kuivat ja takuttomat.
- Käytä lämpösuojausuihketta lisäsuojan saamiseksi.
- Hiussuihkeet sisältävät syttyvää materiaalia – älä käytä niitä laitteen käytön aikana.
- Jaottele hiukset osioihin ennen muotoilua. Muotoile alimmat kerrokset ensin.
- 1. Kytke muotoilija verkkovirtaan.
- 2. Kytke virta painamalla ⏻-painiketta.
- 3. Kun se on valmis käyttöön, muotoilija piippaa kolme kertaa ja näyttö lakkaa vilkkumasta.

### StyleAdapt-tila

1. Kun kytket muotoilijan päälle, se on StyleAdapt™-tilassa 1. StyleAdapt™-merkkivalo palaa ja **StyleAdapt 1** näkyy näytössä.
2. Työskentele osio kerrallaan ja vedä muotoilijaa hiusten läpi niiden koko pituudelta pysäyttämättä.
3. Kunkin hiusten läpi vedon jälkeen StyleAdapt™-merkkivalo kiertää (kuva A) ilmaisten muotoilijan opettelevan hiuksiasi ja säätävän levyn lämpötilan sinulle yksilölliseen lämpöön. Lämpötilan muutoksia ei näy näytössä, mutta ne tapahtuvat nopeasti ja automaattisesti muotoilun aikana.
- Jos jaat muotoilijan valitse StyleAdapt™-tila 2. Tämä varmistaa sen, että jos joku muu käyttää muotoilijaa, se ei muuta asetuksia sinun hiuksistasi oppimiinsa. Valitse painamalla ⊗-painiketta, kunnes **StyleAdapt 2** näkyy näytössä.

### Manuaalinen tila

1. Voit ohittaa StyleAdapt™-tilan ja käyttää sitä normaalina muotoilijana painamalla ⊗-painiketta useita kertoja, kunnes näytössä näkyy lämpötila (esim. 160 °C) ja StyleAdapt™-merkkivalo sammuu. Huomaa, että manuaalisessa tilassa muotoilija ei enää opettele hiuksiasi eikä mukauta lämpöä.

- Välj lämplig temperatur för din hårtyp genom att använda kontrollerna på plattångens sida. Börja först att styla på lägre temperaturer.
- +” höjer temperaturen och -” sänker temperaturen.

#### Rekommenderade temperaturer

Lämpötila	Hiustyypit
150°C - 170°C	Oluet/hienot, vaurioituneet tai valkaistut hiukset
180°C - 200°C	Normaalit, terveet hiukset
210°C - 230°C	Paksut, erittäin kiharat ja vaikeasti muotoiltavat hiukset

- Huomio: Vain kokeneiden muotoilijoiden tulisi käyttää korkeimpia lämpötiloja.
- Työskentele osio kerrallaan ja vedä suurentajaa hiusten läpi niiden koko pituudelta pysäyttämättä.
- Voit aktivoida StyleAdapt™-tilan uudelleen painamalla -painiketta, kunnes StyleAdapt 1 näkyy näytössä ja StyleAdapt™-merkkivalo palaa. Kuivaajasi opettelee hiuksiasi ja mukauttaa lämpöä uudelleen.
- Kun olet valmis, sammuta laite painamalla virtakytkintä kahden sekunnin ajan ja irrota laite sitten verkkovirrasta.

#### Muistitoiminto

- Jokaisella käyttökerralla muotoilija asettaa itsensä automaattisesti viimeksi käytettyyn asetukseen.

## SÄILYTYS, PUHDISTUS JA HOITO

### Anna laitteen jäähtyä ennen puhdistamista tai säilytykseen laittamista.

- Pyyhi kaikki pinnat kostealla liinalla.
- Älä käytä voimakkaita tai hankaavia puhdistusaineita tai liuottimia.
- Kierrä suojaava 2-in-1-säilytysholkki ja muotoilualusta tuotteen ympärille säilytyksen ajaksi.

Levyt voidaan lukita toisiinsa säilytyksen helpottamiseksi.

Lukitse työntämällä saranalukkoa ylöspäin lukitusasentoon.

Avaa lukitus vetämällä saranalukko avatun lukon kohdalle.

HUOMAUTUS: Älä kuumenna laitetta lukitussa asennossa.

## KIERRÄTYS



Jotta vältettäisiin vaarallisista aineista ympäristölle ja terveydelle koituvat haitat, näillä symboleilla varustettuja laitteita sekä ladattavia ja kertakäyttöisiä paristoja ei saa hävittää lajittelemattomana sekajätteenä. Hävitä sähkö- ja elektroniikkatuotteet sekä, mikäli sovellettavissa, ladattavat ja kertakäyttöiset paristot asianmukaiseen viralliseen kierrätys-/keräilypisteeseen.

Obrigado por adquirir este novo produto Remington®. Leia o manual de instruções e conserve-o em lugar seguro. Retire todo o material de embalagem antes do uso.

**ADVERTÊNCIA: este aparelho aquece. Mantenha-o afastado do alcance das crianças a todo o momento.**

---

## MEDIDAS DE PRECAUÇÃO IMPORTANTES

---

- Este aparelho pode ser utilizado por crianças a partir dos 8 anos inclusive e pessoas com capacidades físicas, sensoriais e mentais reduzidas ou pessoas com falta de experiência e conhecimento desde que instruídas/ supervisionadas e que compreendam os riscos envolvidos. As crianças não devem brincar com o aparelho. A limpeza e manutenção do aparelho não deverão ser levadas a cabo por crianças a não ser que tenham mais de 8 anos e sob supervisão. Mantenha o aparelho e o cabo afastados de crianças menores de 8 anos de idade.
- ⊘ **Advertência:** não utilize o aparelho perto de casas de banho, duches, bacias ou outros recipientes que contêm água.
- Quando o aparelho for usado numa casa de banho, desligue-o da corrente elétrica após a utilização, uma vez que a proximidade da água representa um perigo mesmo quando o aparelho se encontra desligado.
- Para proteção adicional, recomenda-se a instalação de um dispositivo de corte diferencial com uma corrente residual de funcionamento não superior a 30 mA no circuito elétrico que serve a casa de banho. Peça mais informações a um eletricitista.
- Perigo de queimadura. Mantenha o aparelho fora do alcance das crianças, particularmente durante a utilização e o arrefecimento.
- Coloque sempre o aparelho sobre a base, se fornecida, numa superfície estável, plana e resistente ao calor.
- Nunca deixe o aparelho desacompanhado quando estiver ligado à corrente elétrica.

- Caso o cabo da unidade fornecido fique danificado, cesse imediatamente a sua utilização e entregue-o no representante de assistência técnica Remington® autorizado mais próximo, para reparação ou substituição com vista a evitar riscos.
- Evite o contacto de qualquer parte do aparelho com o rosto, o pescoço ou o couro cabeludo.
- Mantenha a ficha e o cabo de alimentação afastados de superfícies aquecidas.
- Não utilize peças que não recomendadas pela nossa empresa.
- Não torça, dobre ou enrole o cabo à volta do aparelho.
- Não utilize o aparelho se estiver danificado ou defeituoso.
- Não torça, dobre ou enrole o cabo à volta do aparelho. Verifique o cabo regularmente em busca de danos.
- CUIDADO: Retire sempre o aparelho da bolsa/estojo de armazenamento enquanto não estiver quente e deixe-o arrefecer completamente antes de o voltar a guardar.
- Este aparelho não é para utilização comercial ou em cabeleireiros.

## PEÇAS

- |  |  |
|--|--|
| 1. Placas revestidas a cerâmica avançada | 7. Acessório de armazenamento de proteção 2 em 1 e o tapete de modelação |
| 2. Sensor StyleAdapt™                    |  |
| 3. Visor                                 | Controlos:   |
| 4. Indicador StyleAdapt™                 | ⏻ Botão ligar/desligar   |
| 5. Cabo giratório                        | +/- Funções de temperatura   |
| 6. Bloqueador de placas                  | ⊗ Botão StyleAdapt™  |

PT

## CARACTERÍSTICAS DO PRODUTO

- Aquecimento rápido: pronto em 15 segundos.
- Desligar automático de segurança: esta unidade desliga-se automaticamente se nenhum botão for premido ou se for deixado ligada após terem decorrido 60 minutos.
- Voltagem múltipla: para utilizar em casa ou em viagem. A 120 V os tempos e as temperaturas podem variar.
- O acessório de armazenamento de proteção 2 em 1 e o tapete de modelação podem ser utilizados para posar o seu alisador quando o estiver a utilizar e para o guardar após a sua utilização.

## INSTRUÇÕES DE UTILIZAÇÃO

- Antes de usar, certifique-se de que o cabelo está limpo, seco e desembaraçado.
  - Para proteção adicional, utilize um spray de proteção de calor.
  - Os sprays de cabelo contêm material inflamável, por isso não os utilize ao mesmo tempo que usa este produto.
  - Separe o cabelo em secções antes de modelar. Modele primeiro as camadas inferiores.
1. Ligue a ficha do alisador à fonte de alimentação.
  2. Pressione o botão ⏻ para ligar.
  3. Quando estiver pronto a ser utilizado, o alisador emitirá três sinais sonoros e o visor deixará de piscar.

## Modo StyleAdapt

- Quando ligar o alisador pela primeira vez, este estará no modo 1 da função StyleAdapt™. O indicador StyleAdapt™ estará totalmente iluminado e será apresentada a indicação **StyleAdapt 1** no visor.
  - Trabalhando uma secção de cada vez, passe o alisador em todo o comprimento do cabelo, sem parar.
  - Após cada passagem pelo seu cabelo, o indicador StyleAdapt™ irá rodar (Fig. A) para indicar que o alisador está a obter informações sobre o seu cabelo e a adaptar a temperatura da placa ao mesmo. As alterações de temperatura não são apresentadas no visor, mas ocorrem rápida e automaticamente durante a modelação.
- Se estiver a partilhar o seu alisador, selecione o modo 2 da função StyleAdapt™. Isto assegura que quando o alisador for utilizado por outra pessoa, não altera o que aprendeu sobre o seu cabelo. Para seleccionar, prima o botão  até a indicação **StyleAdapt 2** ser apresentada no visor.

## Modo manual

- Para cancelar o modo StyleAdapt™ e utilizar o aparelho como um alisador convencional, prima  várias vezes até o visor apresentar a temperatura (por exemplo, 160 °C) e o indicador StyleAdapt™ se apagar. Tenha em atenção que no modo manual o seu alisador deixará de recolher informações sobre o seu cabelo e de adaptar a temperatura.
- Selecione a temperatura adequada para o seu tipo de cabelo utilizando os controlos na lateral do alisador. Comece a modelar inicialmente com temperaturas baixas.
- O botão «+» aumentará a temperatura e o botão «-» reduzirá a temperatura.

## Temperaturas recomendadas

Temperatura	Tipo de cabelo
150 °C - 170 °C	Cabelo fino/frágil, danificado ou descolorado
180 °C - 200 °C	Cabelo normal, saudável
200 °C - 230 °C	Cabelo espesso, muito encaracolado e difícil de pentear

- Cuidado: só utilizadores experientes deverão optar pelas temperaturas mais quentes.
- Trabalhando uma secção de cada vez, passe o alisador em todo o comprimento do cabelo, sem parar.
  - Para reativar o modo StyleAdapt™, prima o botão  até a indicação **StyleAdapt 1** ser apresentada no visor e o indicador StyleAdapt™ se iluminar. O seu alisador irá agora obter informações sobre o seu cabelo e adaptar novamente a temperatura.
  - Após a utilização, prima longamente o botão off durante dois segundos para desligar o aparelho, e depois desligue-o da corrente elétrica.

## Função de memória

- Sempre que utilizar o alisador, este irá definir automaticamente a última temperatura usada.

## ARMAZENAGEM, LIMPEZA E MANUTENÇÃO

### Aguarde que o aparelho arrefeça antes de o limpar e armazenar.

- Limpe todas as superfícies com um pano húmido.
- Não utilize agentes de limpeza agressivos ou abrasivos, nem solventes.
- Envolve o acessório de armazenamento de proteção 2 em 1 e o tapete de modelação à volta do produto para o guardar.

As placas podem ser fechadas juntas para facilitar o armazenamento:

Para bloquear, empurre o bloqueador de placas para cima para a posição de bloqueio.

Para desbloquear, empurre o bloqueador de placas para a posição de desbloqueio.

NOTA: não aqueça a unidade na posição bloqueada.

---

## RECICLAGEM

---



Para evitar problemas ambientais e de saúde devido a substâncias perigosas, os aparelhos e baterias recarregáveis e não recarregáveis com um destes símbolos não deverão ser eliminados com o lixo doméstico normal. Elimine sempre os produtos elétricos e eletrónicos e, quando aplicável, as baterias recarregáveis e não recarregáveis, no ponto de reciclagem/recolha oficial apropriado.

Ďakujeme, že ste si kúpili nový výrobok značky Remington®. Prosíme Vás, aby ste si pozorne prečítali tento návod a odložili ho na bezpečné miesto. Pred použitím odstráňte všetky obaly.

**UPOZORNENIE: Tento prístroj je horúci. Uchovávajte ho vždy mimo dosahu detí.**

## DÔLEŽITÉ BEZPEČNOSTNÉ OPATRENIA

- Používanie, čistenie alebo údržba prístroja deťmi staršími ako 8 rokov alebo kýmkoľvek s nedostatočnými vedomosťami, skúsenosťami alebo zníženými fyzickými, zmyslovými alebo mentálnymi schopnosťami by malo prebiehať iba po získaní primeraného poučenia a pod primeraným dozorum zodpovednej dospeléj osoby, aby bola zaistená bezpečnosť a boli brané na vedomie s tým spojené riziká, ktorým je potrebné sa vyhnúť. Deti sa nesmú hrať so spotrebičom. Spotrebič, vrátane kábla, nesmú používať, hrať sa s ním, čistiť alebo udržiavať osoby mladšie ako 8 rokov a mal by byť vždy uložený mimo ich dosahu.
- ⊘ **Upozornenie :** Nepoužívajte tento prístroj v blízkosti vane, sprchy, umývadla alebo iných nádob s vodou.
- Keď je prístroj používaný v kúpeľni, po použití ho odpojte z elektrickej siete, keďže blízkosť vody predstavuje riziko, aj keď je vypnutý.
- Pre dodatočnú ochranu odporúčame inštaláciu zariadenia na zvyškový prevádzkový prúd s menovitou hodnotou neprevyšujúcou 30 mA. Poradte sa s elektrikárom.
- Nebezpečenstvo popálenia. Nenechávajte prístroj v dosahu malých detí, najmä počas používania, až kým nevychladne.
- Vždy umiestnite prístroj s podstavcom, ak nejaký má, na tepelne odolný, stabilný a rovný povrch.
- Nikdy nenechávajte prístroj bez dozoru, keď je pripojený k zdroju napätia.
- Ak sa elektrický kábel tohto prístroja poškodí, prestaňte okamžite s jeho používaním a prístroj odovzdajte do najbližšieho servisného strediska Remington® na opravu alebo výmenu, aby ste predišli akémukoľvek riziku.



- Nedovoľte, aby sa akákoľvek časť prístroja dotkla tváre, krku alebo kože na temene hlavy.
- Elektrickú zástrčku a kábel nenechávajte v blízkosti horúcich povrchov.
- Nepoužívajte iné ako nami dodávané nadstavce.
- Prístroj nepoužívajte, ak je poškodený alebo nefunguje správne.
- Kábel nestáčajte ani nekrčte, a neobtáčajte ho okolo prístroja. Kábel pravidelne kontrolujte, či nejaví akékoľvek známky poškodenia.
- POZOR: Prístroj vždy pred jeho zahriatím vyberte z puzdra na skladovanie/ochranného obalu a pred jeho umiestnením späť ho nechajte úplne vychladnúť.
- Tento prístroj nie je určený na komerčné používanie alebo používanie v kaderníctvach.

## SÚČASTI

- |  |   |
|--|---|
| 1. Žehliace plochy so zdokonaleným keramickým povrchom | 7. Ochranné puzdro a podložka na žehličku 2v1 |
| 2. Senzor StyleAdapt™                                  | Ovládače:                                     |
| 3. Displej   | ⏻ Tlačidlo zapnuté/vypnuté                    |
| 4. Ukazovateľ StyleAdapt™                              | +/- Funkcie teploty                           |
| 5. Otočný kábel  | ⊙ Tlačidlo StyleAdapt™                        |
| 6. Zámok klbu  |   |

## VLASTNOSTI VÝROBKU

- Rýchle zahriatie – pripravená za 15 sekúnd.
- Automatické bezpečnostné vypnutie – tento prístroj sa samočinne vypne po 60 minútach v prípade, že nestlačíte žiadne tlačidlo alebo ho necháte zapnutý.
- Celosvetové napätie: na použitie doma i v zahraničí. Pri 120 V sa môžu časy a teploty líšiť.
- Ochranné puzdro a podložku na žehličku 2v1 je možné použiť na odloženie žehličky počas používania a na jej uloženie po použití.

SK

## NÁVOD NA POUŽÍVANIE

- Pred použitím musia byť vlasy čisté, suché a rozčesané.
  - Na ochranu navyše použite sprej na ochranu pred teplom.
  - Vlasové spreje obsahujú horľavé materiály – počas používania prístroja ich nepoužívajte.
  - Pred upravovaním vlasy rozdeľte. Nižšie vrstvy upravujte ako prvé.
1. Zapojte žehličku do elektriny.
  2. Zapnite stlačením tlačidla ⏻.
  3. Keď je žehlička pripravená na použitie, trikrát zapípa a displej prestane blikať.

### Režim StyleAdapt

1. Pri prvom zapnutí bude žehlička v režime 1 StyleAdapt™. Ukazovateľ StyleAdapt™ bude svietiť naplno a na displeji sa bude zobrazovať **StyleAdapt 1**.
  2. Prechádzajte žehličkou celou dĺžkou vlasov bez zastavenia, po jednotlivých prameňoch.
  3. Po každom prejdení vlasmi ukazovateľ StyleAdapt™ zakrúži (obr. A), čo znamená, že žehlička spoznáva vaše vlasy a prispôsobuje teplotu platní na teplotu, ktorá je prispôbená vašim potrebám. Zmeny teploty sa nezobrazujú na displeji, ale prebiehajú rýchlo a automaticky počas úpravy vlasov.
- Ak sa o žehličku s niekým delíte, zvolte režim 2 StyleAdapt™. To zabezpečí, že keď bude žehličku používať niekto iný, žehlička si zachová to, čo zistila o vašich vlasoch. Na zvolenie režimu stlačte tlačidlo ⊙, až kým sa na displeji nezobrazí **StyleAdapt 2**.

**Manuálny režim**

1. Na nahradenie režimu StyleAdapt™ režimom štandardnej žehličky stlačte tlačidlo  niekoľkokrát, až kým sa na displeji nezobrazí teplota (napr. 160 °C) a nevypane sa ukazovateľ StyleAdapt™. Majte na zreteli, že v manuálnom režime vaša žehlička nebude spoznávať vaše vlasy a prispôbovať im teplotu.
2. Vhodnú teplotu pre váš typ vlasov zvolte pomocou ovládačov na bočnej strane žehličky. Začínajte s úpravou najskôr na nižších teplotách.
3. Tlačidlo '+' teplotu zvýši, tlačidlo '-' teplotu zníži.

**Odporúčané teploty**

Teplota	Typ vlasov
150°C - 170°C	Riedke/jemné, poškodené alebo odfarbené vlasy
180°C - 200°C	Normálne, zdravé vlasy
210°C - 230°C	Husté, veľmi kučeravé a nepoddajné vlasy

- Pozor: Nastavenia na najvyššiu teplotu by mali používať len skúsení spotrebiteľia.
4. Úpravu uskutočnite na etapy. V jednej etape prejdite žehličkou po celej dĺžke vlasov bez zastavenia.
  5. Na opätovnú aktiváciu režimu StyleAdapt™ stlačte tlačidlo , až kým sa na displeji nezobrazí **StyleAdapt 1** a nezozsvieti sa ukazovateľ StyleAdapt™. Vaša žehlička teraz bude znovu spoznávať vaše vlasy a prispôbovať im teplotu.
  6. Po použití vypnite prístroj stlačením a podržaním tlačidla „off“ na dve sekundy a odpojte ho zo siete.

**Funkcia pamäte**

- Pri každom použití sa žehlička automaticky nastaví na posledné použité nastavenie.

**SKLADOVANIE, ČISTENIE A ÚDRŽBA****Pred čistením a uskladnením nechajte prístroj vychladnúť.**

- Všetky povrchy utrite vlhkou utierkou.
- Nepoužívajte drsné alebo abrazívne čistiace prostriedky alebo rozpúšťadlá.
- Ochranný silikónový obal a stylingovú podložku 2 v 1 oviňte okolo žehličky a prístroj odložte.

Plochy sa môžu na ľahšie skladovanie k sebe zacvaknúť.

Na uzamknutie posuňte kľbový zámok do uzamknutej pozície.

Na odomknutie zasuňte zámok kľbu do polohy odomknuté.

POZN.: Prístroj nezohrievajte v uzamknutej pozícii.

**RECYKLÁCIA**

Aby nedochádzalo k ohrozeniu zdravia a životného prostredia vplyvom nebezpečných látok, prístroje i nabíjacie a nenabíjacie batérie označené niektorým z týchto symbolov nesmú byť likvidované s netriedeným komunálnym odpadom. Elektrické a elektronické prístroje a prípadne nabíjacie aj nenabíjacie batérie vždy odovzdajte na príslušnom oficiálnom mieste na recykláciu / zber.

Děkujeme, že jste si zakoupili nový výrobek značky Remington®. Přečtěte si prosím pozorně návod a uložte ho na bezpečné místo. Před použitím odstraňte veškeré obaly.

**UPOZORNĚNÍ: Tento přístroj je horký. Vždy uchovávejte mimo dosah dětí.**

## DŮLEŽITÁ BEZPEČNOSTNÍ OPATŘENÍ

- Tento přístroj mohou používat děti ve věku od 8 let a osoby se sníženými fyzickými, sensorickými či mentálními schopnostmi nebo osoby, které výrobek nikdy nepoužívaly nebo jej neznají, pokud tak činí pod dozorem/byly poučeny a rozumí souvisejícím rizikům. S přístrojem si nesmějí hrát děti. Děti nesmějí provádět čištění a běžnou údržbu, pokud nedosáhly věku alespoň 8 let a nejsou-li pod dozorem. Přístroj i kabel uchovávejte mimo dosah dětí mladších 8 let.
- ⊘ **Upozornění:** Tento přístroj nepoužívejte v blízkosti van, sprch, umyvadel či jiných nádob obsahujících vodu.
- Pokud přístroj používáte v koupelně, po použití ho vypojte ze sítě. Blízkost vody totiž představuje nebezpečí, i když je vypnutý.
- Pro dodatečnou ochranu se doporučuje instalace proudového chrániče RCD s vybavovacím reziduálním proudem nepřekračujícím 30mA. Požádejte o radu elektrikáře.
- Riziko popálení. Uchovávejte spotřebič mimo dosah malých dětí, zejména při používání a chlazení.
- Spotřebič vždy uložte na jeho stojan (je-li k dispozici) na horkuvzdorný, stabilní rovný povrch.
- Když je spotřebič zapojený do elektriny, nenechávejte ho nikdy bez dozoru.
- Pokud je přívodní šňůra tohoto přístroje poškozená, okamžitě přestaňte přístroj používat a předejte ho nejbližšímu autorizovanému servisu značky Remington®, aby vám přístroj opravili či vyměnili za jiný. Vyvarujete se tak možnému nebezpečí.
- Nedovolte, aby se jakákoliv část zařízení dotkla obličeje, krku nebo hlavy.
- Napájecí šňůru a zástrčku chraňte před stykem s horkými povrchy.
- Nepoužívejte jiné nástavce než ty, které vám dodáme my.



- Příklad nepoužívejte, pokud je poškozen či pokud nefunguje správně.
- Dávejte pozor, aby se kabel nezkroutil či neuzavíral a neomotávejte ho kolem přístroje. Šňůru pravidelně kontrolujte, zda nejeví známky poškození.
- **VAROVÁNÍ:** Příklad vždy před jeho zahřátím vyjměte ze skladovacího pouzdra/ochranného obalu a před jeho umístěním zpět ho nechte plně vychladnout.
- Tento přístroj není určen pro komerční nebo salónní použití.

## ČÁSTI

- |   |   |
|---|---|
| 1. Destičky se zdokonaleným keramickým povrchem | 7. Ochranný silikonový obal a stylingová podložka 2 v 1 |
| 2. Senzor StyleAdapt™                           | Ovládání:   |
| 3. Displej                                      | ⏻ Tlačítko zap/vyp                                      |
| 4. Indikátor StyleAdapt™                        | +/- Teplotní funkce                                     |
| 5. Otočná šňůra                                 | ⊗ Tlačítko StyleAdapt™                                  |
| 6. Uzamykatelný kloub                           |   |

## VLASTNOSTI PRODUKTU

- Rychlé zahřátí – připravena během 15 vteřin.
- Automatické bezpečnostní vypnutí – tato žehlička se sama vypne poté, co nedojde ke stisknutí žádného tlačítka nebo pokud ji nepoužíváte po dobu 60 minut.
- Univerzální napětí: pro použití doma i zahraničí. Při 120 V se mohou doba a teploty lišit.
- Ochranný silikonový obal a stylingová podložka 2 v 1 slouží k odkládání žehličky na vlasy během používání i k jejímu uložení po použití.

## INSTRUKCE PRO POUŽITÍ

- Před použitím se přesvědčte, že jsou vlasy čisté, suché a bez zámočků.
  - Pro speciální ochranu používejte ochranný sprej proti přehřátí.
  - Laky na vlasy obsahují hořlavé materiály – nepoužívejte je, pokud zároveň používáte přístroj.
  - Oddělte vlasy, které chcete upravit prioritně. Nejprve upravujte spodní vrstvy.
1. Žehličku na vlasy zapojte do sítě.
  2. Zapněte ji stisknutím tlačítka ⏻.
  3. Až bude žehlička připravena k použití, přístroj třikrát pípne a displej přestane blikat.

### Režim StyleAdapt

1. Po prvním zapnutí bude žehlička v režimu StyleAdapt™ 1. Indikátor StyleAdapt™ bude zcela svítit a na displeji se zobrazí **StyleAdapt 1**.
2. Prameny vlasů upravujte jednotlivě a žehličkou přejezděte po celé délce vlasů bez zastavení.
3. Po každém projetí vlasů se roztočí indikátor StyleAdapt™ (Obr. A), což znamená, že žehlička o vašich vlasech sbírá data a nastavuje takovou teplotu destiček, která vám bude přizpůsobena přímo na míru. Změny teploty se na displeji nezobrazují, ale během stylingu k nim dochází rychle a automaticky.
- Pokud žehličku s někým sdílíte, zvolte režim StyleAdapt™ 2. Tak zajistíte, že pokud bude žehličku používat někdo jiný, údaje, které byly o vašich vlasech doposud nasbírány, se nijak nezmění. Do režimu **StyleAdapt 2**, který se musí zobrazit na displeji, přejdete pomocí tlačítka ⊗.

### Manuální režim

1. Pokud nechcete režim StyleAdapt™ použít a přejete si žehličku používat standardně, stiskněte několikrát tlačítko ⊗, dokud se na displeji nezobrazí teplota (např. 160 °C) a indikátor StyleAdapt™

nezasahne. Mějte na paměti, že v manuálním režimu už žehlička data o vašich vlasech sbírat nebude a teplotu tak nebude nijak přizpůsobovat.

- Zvolte příslušnou teplotu dle vašeho druhu vlasů pomocí ovládání na boku žehličky. Začněte vlasy upravovat nejprve na nižší teplotu.
- Tlačítkem „+“ se teplota zvyšuje, tlačítkem „-“ se teplota snižuje.

#### Doporučené teploty

Teplota	Typ vlasů
150°C - 170°C	Slabé/jemné,, poškozené nebo odbarvené
180°C - 200°C	Normální, zdravé vlasy
210°C - 230°C	Silné, velmi vlnité a těžko tvarovatelné

- Upozornění: Nejvyšší teploty by měli používat jen ti zkušení.
- Vlasy upravujte po jednotlivých pramenech. Každý pramen žehličkou přejděte vždy po celé délce bez zastavení.
  - Chcete-li režim StyleAdapt™ znovu aktivovat, použijte tlačítko , aby se na displeji zobrazilo **StyleAdapt 1** a svítil indikátor StyleAdapt™. Vaše žehlička tak bude opět sbírat data o vašich vlasech a znovu teplotu upravovat.
  - Po použití stiskněte a podržte dvě vteřiny tlačítko pro vypnutí (Off), čímž se přístroj vypne. Potom vypojte přístroj ze sítě.

#### Paměťové funkce

- Pokaždé, když žehličku na vlasy použijete, automaticky se nastaví na poslední použité nastavení.



## SKLADOVÁNÍ, ČIŠTĚNÍ A ÚDRŽBA

### Před čištěním a uložením nechte přístroj vychladnout.

- Veškeré povrchy otřete vlhkým hadříkem.
- Nepoužívejte hrubá nebo abrazivní čisticí prostředky nebo rozpouštědla.
- Ochranný silikonový obal a stylingovou podložku 2 v 1 omotejte kolem žehličky a přístroj uložte.

Pro snadné uskladnění můžete plochy secvaknout k sobě.

Pro zamknutí posuňte kloubový zámek nahoru do zamčené polohy.

Přístroj odemknete tak, že uzamykatelný kloub přepnete do odemčené polohy.

POZNÁMKA: nezařizujte přístroj v uzavřené pozici.

## RECYKLACE



Abyste nedocházeli k ničení životního prostředí a zdraví kvůli obsaženým nebezpečným látkám, přístroje a dobijící i nedobíjecí baterie označené jedním z těchto symbolů nesmějí být vyhazovány do směsného komunálního odpadu. Elektrické a elektronické výrobky, pokud se to týká vašeho přístroje, i dobíjecí a nedobíjecí baterie, vždy likvidujte na oficiálním recyklačním/sběrném místě.

Dziękujemy za zakup nowego produktu Remington®. Przed użyciem zapoznaj się uważnie z instrukcją obsługi i zachowaj ją na przyszłość. Przed użyciem wyjmij z opakowania.

**OSTRZEŻENIE: Urządzenie jest gorące. Przechowuj urządzenie z dala od dzieci.**

---

### WAŻNE WSKAZÓWKI DOTYCZĄCE BEZPIECZEŃSTWA

---

- Niniejszy sprzęt nie jest przeznaczony do użytkowania przez osoby (w tym dzieci) o ograniczonej zdolności fizycznej, czuciowej lub psychicznej lub osoby nie mające doświadczenia lub znajomości sprzętu, chyba że odbywa się to pod nadzorem lub zgodnie z instrukcją użytkowania sprzętu, przekazanej przez osoby odpowiadające za ich bezpieczeństwo. Należy zwracać uwagę na dzieci, aby nie bawiły się sprzętem.
- ⚠ Ostrzeżenie: Nie należy używać tego urządzenia w pobliżu wanny, prysznica, umywalki lub innych naczyń zawierających wodę.
- Jeśli urządzenie jest używane w łazience, po użyciu wyjmij wtyczkę z gniazdka, ponieważ bliskość wody stanowi zagrożenie nawet wtedy, gdy urządzenie jest wyłączone.
- Dla dodatkowej ochrony, w obwodzie elektrycznym należy zainstalować urządzenie różnicowoprądowe (RCD) o znamionowym prądzie różnicowym nieprzekraczającym 30mA. W tym zakresie należy się zwrócić do specjalisty elektryka.
- Ryzyko oparzeń. Przechowuj urządzenie w miejscu niedostępnym dla małych dzieci, szczególnie w trakcie użytkowania i podczas stygnięcia.
- Zawsze kładź urządzenie na podstawce, jeśli taka jest, albo na jakiejś żaroodpornej, stabilnej płaskiej powierzchni.
- Nie pozostawiaj bez nadzoru urządzenia podłączonego do sieci.
- Jeżeli przewód zasilający urządzenia ulegnie uszkodzeniu, natychmiast przestań wykorzystywać urządzenie i zwróć urządzenie do najbliższego autoryzowanego punktu serwisowego Remington® w celu naprawy lub wymiany dla uniknięcia zagrożenia.

- Nie dotykaj żadną częścią urządzenia do twarzy, szyi ani skóry głowy.
- Wtyczkę i przewód zasilający należy trzymać z dala od gorących powierzchni.
- Nie należy używać nakładek innych niż te, które dostarczamy.
- Nie używaj urządzenia, jeśli jest uszkodzone lub działa wadliwie.
- Nie obracaj, nie zginaj przewodu zasilającego, ani nie owijaj go wokół urządzenia. Regularnie sprawdzaj przewód, czy nie ma oznak uszkodzenia.
- **OSTROŻNIE:** Przed użyciem należy zawsze wyjąć urządzenie z pokrowca i pozostawić je do całkowitego ochłodzenia przed ponownym włożeniem.
- Urządzenie nie jest przeznaczone do użytku zarobkowego czy też zastosowania w salonach fryzjerskich.

## CZĘŚCI

- |                                      |  |
|--------------------------------------|--|
| 1. Płytki z powłoką Advanced Ceramic | 7. Etui ochronne 2 w 1 oraz mata do stylizacji |
| 2. Czujnik StyleAdapt™               |  |
| 3. Wyświetlacz                       | Regulacja:                                     |
| 4. Wskaźnik StyleAdapt™              | ☺ Przycisk Wł/Wył                              |
| 5. Obrotowy przewód sieciowy         | +/- Funkcje temperatury                        |
| 6. Funkcja blokady płytek            | ⊗ Przycisk StyleAdapt™                         |

## OPIS PRODUKTU

- Szybkie nagrzewanie - gotowa do użycia w 15 sekund.
- Automatyczne wyłączenie - urządzenie zostanie wyłączone, jeśli przez 60 minut lub dłużej nie jest wciśnięty żaden przycisk.
- Uniwersalne napięcie, umożliwiające użytkowanie na całym świecie. Dla 120V czas i temperatura mogą być inne.
- Etui ochronne 2 w 1 oraz mata do stylizacji mogą być używane do odkładania prostownicy podczas użytkowania oraz do jej przechowywania po zakończeniu pracy.

PL

## INSTRUKCJA OBSŁUGI

- Przed użyciem włosy muszą być czyste, suche i rozczesane.
  - Dla dodatkowego zabezpieczenia stosuj środek chroniący przed wysoką temperaturą.
  - Lakier do włosów zawierają materiały łatwopalne - nie używać podczas korzystania z urządzenia.
  - Przed układaniem rozdziel włosy na pasemka. W pierwszej kolejności układaj włosy najbliżej skóry.
1. Podłącz prostownicę do sieci elektrycznej.
  2. Naciśnij przycisk ☺, aby włączyć.
  3. Gdy urządzenie jest gotowe do użycia, usłyszysz trzykrotny sygnał dźwiękowy, a wyświetlacz przestanie migać.

### Tryb StyleAdapt

1. Po włączeniu, prostownica będzie najpierw się znajdowała w trybie 1 StyleAdapt™. Będzie się świecił cały wskaźnik StyleAdapt™, a na wyświetlaczu pojawi się komunikat **StyleAdapt 1**.
2. Pracując nad jednym pasmem na raz, przesuwaj prostownicę bez zatrzymywania po całej długości włosów.
3. Po każdym przejściu przez włosy wskaźnik StyleAdapt™ będzie się obracał (rys. A), wskazując, że prostownica rozpoznaje włosy i dostosowuje ciepło płytki do temperatury, jaka jest spersonalizowana dla Ciebie. Zmiany temperatury nie są widoczne na wyświetlaczu i podczas stylizacji następują szybko i automatycznie.

- Jeśli korzystasz z prostownicy wspólnie z inną osobą, wybierz tryb 2 StyleAdapt™. Wtedy, gdy prostownica jest używana przez inną osobę, nie zmieni on tego, czego nauczył się o Twoich włosach. Aby wybrać ten tryb, naciskaj przycisk , aż na wyświetlaczu pojawi się komunikat **StyleAdapt 2**.

### Tryb ręczny

1. Aby pominąć tryb StyleAdapt™ i używać urządzenie jako standardowej prostownicy, naciśnij kilkakrotnie przycisk , aż na wyświetlaczu pojawi się temperatura (np. 160°C), a wskaźnik StyleAdapt™ zgaśnie. Zwróć uwagę, że w trybie ręcznym prostownica nie będzie już rozpoznawała Twoich włosów i odpowiednio dostosowywała temperaturę.
2. Wybierz odpowiednią temperaturę dla swoich włosów za pomocą przycisków na boku prostownicy. Rozpocznij stylizację od niższej temperatury.
3. Przycisk „+” podniesie temperaturę, przycisk „-” obniży temperaturę.

### Zalecane temperatury

Temperatura	Rodzaj włosów
150°C - 170°C	Włosy cienkie / delikatne, zniszczone lub rozjaśnione
180°C - 200°C	Normalne, zdrowe włosy
210°C - 230°C	Włosy grube, silnie skręcone i trudne do ułożenia

- Ostrożnie: Najwyższe temperatury mogą być stosowane tylko przez osoby doświadczone w układaniu włosów.
4. Przeciągnij prostownicą wzdłuż całego pasemka włosów bez zatrzymywania się.
  5. Aby ponownie aktywować tryb StyleAdapt™, naciśnij przycisk , aż na wyświetlaczu pojawi się komunikat **StyleAdapt 1** i zaświeci się wskaźnik StyleAdapt™. Prostownica będzie teraz poznawać Twoje włosy i ponownie dostosowywać temperaturę.
  6. Po zakończeniu, naciśnij i przytrzymaj przycisk OFF przez dwie sekundy, aby wyłączyć i wyjmij wtyczkę z gniazdka.

### Funkcja pamięci

- Za każdym razem, gdy będziesz używać prostownicy, automatycznie ustawi się ona na ostatnio używane ustawienie.

## PRZECHOWYWANIE, CZYSZCZENIE I PIELĘGNACJA

### Przed czyszczeniem lub schowaniem, odczekaj aż urządzenie ostygnie.

- Wytrzyj wszystkie powierzchnie wilgotną szmatką.
- Nie należy używać szorstkich lub ściernych środków czyszczących.
- Aby przechowywać produkt, należy owinąć wokół niego ochronny pokrowiec i matę do stylizacji 2 w 1.

Dla łatwego przechowywania płytki można zamknąć i zablokować.

Aby zablokować, popchnij suwak w górę w pozycję zamkniętą.

Aby odblokować, przesunij suwak w pozycję.

UWAGA: Nie wolno rozgrzewać urządzenia w pozycji zamkniętej.



---

**RECYKLING**

---



Aby uniknąć problemów środowiskowych i zdrowotnych spowodowanych niebezpiecznymi substancjami, sprzętu, akumulatorów i baterii oznaczonych jednym z tych symboli nie należy wyrzucać z nieposortowanymi odpadami komunalnymi. Produkty elektryczne i elektroniczne, w tym, baterie jednorazowe i akumulatory, należy zawsze utylizować w odpowiednim publicznym punkcie zbiórki odpadów/recyklingu.

Köszönjük, hogy ezt az új Remington® terméket választotta. Kérjük, olvassa el és őrizze meg a jelen utasítást. Használat előtt távolítsa el a csomagolóanyagokat.

**FIGYELMEZTETÉS: A készülék forró. Gyermekek elől mindig elzárva tartandó.**

## FONTOS BIZTONSÁGI ELŐÍRÁSOK

- Ezt a készüléket 8 éven felüli gyerekek, valamint csökkent fizikai, szenzoros vagy mentális képességű vagy elegendő tapasztalattal és ismeretekkel nem rendelkező személyek csak akkor használhatják, ha felnőtt személy felügyeli/utasításokkal látja el őket, illetve megértették a lehetséges veszélyeket. Ne hagyja, hogy gyerekek játszanak a készülékkel. A készülék tisztítását és felhasználói karbantartását 8 éven aluli, felügyelet nélküli gyerekek nem végezhetik el. 8 éven aluli gyerekektől tartsa távol a készüléket és a kábelét.
- ⊘ **Figyelem:** Ne használja a készüléket fürdőkád, zuhanyzó, medence vagy egyéb vizet tartalmazó edény mellett.
- Ha a készüléket fürdőszobában használja, használat után húzza ki, mivel a víz közelsége veszélyt jelent, még akkor is, ha a készülék kikapcsolt állapotban van.
- A további védelem érdekében tanácsos áram-védőkapcsolót (RCD) beszerezni névleges maradék üzemi árammal, mely nem haladja meg a 30mA-t. Kérje ki villanszerelő szakember tanácsát!
- **Égésveszély!** A készüléket kisgyermek által nem érhető helyen tartsa, különösen annak használata közben, illetve amíg az le nem hűl.
- A készüléket mindig annak tartójával, ha van ilyen, tegye rá egy hőálló, stabil, egyenes felületre.
- Soha ne hagyja felügyelet nélkül a készüléket, amikor az csatlakoztatva van az áramforráshoz.
- Ha a készülék tápkábele megsérül, azonnal hagyja abba a termék használatát.
- Ne hagyja, hogy a készülék bármely része az arcához, nyakához vagy fejbőréhez érjen.
- Tartsa távol a tápkábelt és a csatlakozó dugót a fűtött felületektől.
- Ne használjon a mellékelt tartozékoktól eltérő kiegészítőket.
- Ne használja a készüléket, ha az sérült, vagy nem megfelelően működik.
- Ne csavarja vagy tekerje fel a kábelt, illetve ne tekerje a készülék köré. Rendszeresen ellenőrizze a kábelt, sérülést nyomait keresve.

- FIGYELMEZTETÉS: használat (felmelegedés) előtt kérjük vegye ki a készüléket a tartó táskából / tokból, illetve használat után várja meg amíg a készülék lehül, és úgy helyezze vissza azt.
- A készülék nem fodrászati vagy egyéb professzionális használatra készült.

## ALKATRÉSZEK

- |                                       |  |
|---------------------------------------|--|
| 1. Speciális kerámia bevonatú lemezek | 7. 2 az 1-ben védő-tartózsák és a hajformázó szivacs |
| 2. StyleAdapt™ érzékelő               | Vezérlés:  |
| 3. Kijelző                            | ⏻ Be-/kikapcsoló gomb                                |
| 4. StyleAdapt™ jelzőfény              | +/- Hőmérséklet funkciók                             |
| 5. Körbeforgó vezeték                 | ⊗ StyleAdapt™ gomb                                   |
| 6. Csuklózár                          |  |

## A TERMÉK JELLEMZŐI

- Gyors bemelegedés – 15 másodperc alatt kész.
- Automatikus biztonsági kikapcsolás – a készülék kikapcsolja magát, ha 60 percig nem nyom meg rajta egy gombot sem vagy bekapcsolva hagyja.
- Többfeszültségű: otthon és külföldön is használható. 120 V-on a megadott idők és hőmérsékletek eltérhetnek.
- A 2 az 1-ben védő-tartózsák és a hajformázó szivacs a hajformázó használat közben történő elhelyezésére illetve használatot követő tárolására szolgál.

## HASZNÁLATI UTASÍTÁSOK

- Használat előtt győződjön meg arról, hogy a haj tiszta, száraz és nincs összegubancolódva.
  - A fokozott védelem érdekében használjon hővédő permetet.
  - A hajpermetek gyúlékony anyagot tartalmaznak – ne használja azokat a készülék használata közben.
  - A formázás előtt válassza különálló részekre a haját. Először az alsóbb rétegeket formázza.
1. Csatlakoztassa a hajformázót a hálózathoz.
  2. A bekapcsoláshoz nyomja meg a ⏻ gombot.
  3. Ha a hajformázó készen áll a használatra, háromszor csipog, a kijelző villogása pedig leáll.

### StyleAdapt üzemmód

1. A hajformázó első bekapcsolásakor az 1. StyleAdapt™ üzemmód van kiválasztva. A StyleAdapt™ jelzőfény teljesen világít, a kijelzőn pedig a StyleAdapt™ 1 felirat látható.
  2. Egyszerre egy hajtincsen dolgozzon, húzza át a hajformázót a hajon annak teljes hosszában, megállás nélkül.
  3. A hajon történő minden egyes áthúzást követően a StyleAdapt™ jelzőfény forogni kezd (A ábra), jelezve, hogy a hajformázó tanulja a haját, majd beállítja a lemez hőmérsékletét egy Önre szabott értékre. A hőmérséklet-változások nincsenek jelezve a kijelzőn, de a hajformázás során gyorsan és automatikusan megtörténik.
- Ha megosztva használja a hajformázót, válassza a 2. StyleAdapt™ üzemmódot. Ennek segítségével biztosítható, hogy a hajformázó ne felejtse el a haja jellemzőit, ha azt valaki más használja. A funkció kiválasztásához nyomja meg az ⊗ gombot, amíg a kijelzőn a **StyleAdapt 2** felirat nem látható.

**Manuális üzemmód**

1. A StyleAdapt™ üzemmód felülbírálásához és a hagyományos hajformázóként történő használathoz nyomja meg többször az  gombot, amíg a kijelző a hőmérsékletet nem mutatja (pl. 160°C), és a StyleAdapt™ jelzőfény kialszik. Ne feledje, hogy manuális üzemmódban a hajformázó nem képes megismerni a haját és beállítani a hőt.
2. Válassza ki a hajtípusának megfelelő hőmérsékletet a hajvasaló oldalán található szabályozógombokkal. Először alacsonyabb hőmérsékleten kezdje a formázást.
3. A '+' gomb növeli a hőmérsékletet, a '-' gomb csökkenti a hőmérsékletet.

**Javasolt hőmérséklet**

Hőmérséklet	Hajtípus
150°C - 170°C	Vékony szálú, károsodott vagy szőkített haj
180°C - 200°C	Normál, egészséges haj
210°C - 230°C	Vastag szálú és nehezen formázható haj

- Figyelem: A legmagasabb hőmérséklet beállítás csak tapasztalt személyeknek ajánlott.
4. Egyszerre egy részen dolgozva, megállás nélkül húzza végig a hajegyenestőt a haj teljes hosszán.
  5. A StyleAdapt™ üzemmód ismételt használatához nyomja meg az  gombot, amíg a **StyleAdapt 1** nem látható a kijelzőn, a StyleAdapt™ jelzőfény pedig bekapcsol. A hajformázó mostantól ismét megismeri a haját és beállítja a hőt.
  6. A kikapcsoláshoz használat után tartsa nyomva két másodpercig a kikapcsoló gombot, majd húzza ki a készüléket.

**Memória funkció**

- A hajformázó minden használat során automatikusan beállítja az utoljára használt beállítást

**TÁROLÁS, TISZTÍTÁS ÉS KARBANTARTÁS****Hagyja a készüléket kihűlni, mielőtt megtisztítaná és elrakná.**

- Törölje le az összes felületet egy nedves ruhával.
- Ne használjon durva vagy dörzsölő tisztítószert vagy oldószert.
- Tároláshoz tekerje 2 az 1-ben védő-tartózsákat és a hajformázó szivacsot a termék köré.

A könnyebb tárolás érdekében a lemezek összehárthatók.

A lezáráshoz tolja a zsanért fel a lezáró pozícióba.

A lezárt készülék feloldásához csúsztassa a zárat feloldva helyzetbe.

MEGJEGYZÉS: Lezárt állapotban ne melegítse a készüléket.

**ÚJRAHASZNOSÍTÁS**

Az alábbi jelölések valamelyikével ellátott készülékekben, valamint újratölthető és nem újratölthető akkumulátorokban jelen lévő veszélyes anyagok jelentette környezeti és egészségi kockázatok elkerülése érdekében ezeket tilos a háztartási hulladékkal együtt megsemmisíteni. Az elektromos és elektronikus termékeket, és, ha vannak, az újratölthető és nem újratölthető akkumulátorokat mindig a megfelelő hivatalos hulladék-újrahasznosító/begyűjtő központba kell vinni.

### Выпрямитель электрический для волос

Спасибо за покупку нового изделия Remington®. Перед использованием внимательно ознакомьтесь с инструкцией и сохраните ее. Перед применением изделия снимите с него упаковку.

**ПРЕДУПРЕЖДЕНИЕ: прибор горячий. Всегда храните в недоступном для детей месте.**

#### ВАЖНЫЕ МЕРЫ БЕЗОПАСНОСТИ

- Использование, чистка, обслуживание устройства детьми старше восьми лет или лицами, не обладающими достаточными знаниями и опытом, лицами с ограниченными физическими, сенсорными или умственными способностями возможно только после соответствующего инструктажа и под надлежащим присмотром взрослого ответственного человека, чтобы обеспечить безопасную эксплуатацию устройства, а также понимание и избежание опасностей, связанных с его эксплуатацией.
- ⊘ Предупреждение: Не пользуйтесь устройством вблизи ванны, душа, бассейна или прочих емкостей с водой.
- Если устройство применяется в ванной, после использования отключите его, поскольку близость к воде составляет опасность даже при выключенном приборе.
- Для дополнительной защиты, Вам необходимо установить устройство защитного отключения (УЗО) с номинальным остаточным током срабатывания не превышающим 30 мА, в электрической цепи ванной комнаты.
- Опасность получения ожогов. Держите прибор вне досягаемости маленьких детей, особенно во время использования и охлаждения.
- Обязательно устанавливайте прибор на его подставку (при наличии) на теплостойкой, устойчивой и плоской поверхности.
- Ни в коем случае не оставляйте прибор без присмотра, когда он подсоединен к источнику питания.

- При повреждении шнура следует немедленно прекратить использование устройства и вернуть устройство в ближайший авторизованный сервисный центр Remington® для ремонта или замены, чтобы избежать опасности.
- Избегайте прикосновения частей прибора к лицу, шее или коже головы.
- Шнур питания и вилку следует держать подальше от нагретых поверхностей.
- Используйте только оригинальные аксессуары.
- Не используйте прибор, если он поврежден или работает с перебоями.
- Не перекручивайте и не перегибайте шнур, не закручивайте его вокруг прибора. Регулярно проверяйте шнур на наличие повреждений.
- **ПРЕДОСТЕРЕЖЕНИЕ:** Всегда вытаскивайте прибор из чехла / рукава для хранения перед включением и дайте ему полностью остыть перед тем, как поместить его обратно.
- Данное устройство не предназначено для коммерческого использования или применения в салонах.
- Изделие предназначено для бытовых нужд.

## СОСТАВНЫЕ ЧАСТИ

- |   |  |
|---|--|
| 1. Пластины из усовершенствованной керамики | 7. Защитный чехол / коврик для укладки (2 в 1) |
| 2. Датчик StyleAdapt™                       |  |
| 3. Дисплей                                  | Элементы управления:                           |
| 4. Индикатор StyleAdapt™                    | ⏻ Кнопка «Вкл./Выкл.»                          |
| 5. Вращающийся шнур                         | +/- Функции регулировки температуры            |
| 6. Шарнирный замок                          | ⊗ Кнопка StyleAdapt™                           |

## ХАРАКТЕРИСТИКИ ИЗДЕЛИЯ

- Быстрый нагрев - готовность в течение 15 секунд.
- Автоматическое отключение — Устройство самостоятельно отключается, если не нажимать на кнопки и оставить его включенным на 60 минут.
- Разное напряжение: для местной и зарубежной сети. При напряжении 120 В время и температура нагрева могут отличаться.
- Защитный чехол / коврик для укладки (2 в 1) служит для размещения стайлера, а также для последующего хранения.

## ИНСТРУКЦИИ ПО ЭКСПЛУАТАЦИИ

- Перед эксплуатацией устройства убедитесь, что волосы чистые, сухие и не спутаны.
  - Для дополнительной защиты используйте теплозащитный спрей.
  - Спреи для волос содержат воспламеняемые вещества – не применяйте их во время эксплуатации устройства.
  - Перед укладкой разделите волосы. Сначала уложите нижние слои.
1. Подсоедините стайлер к сети питания.
  2. Нажмите кнопку ⏻, чтобы включить.
  3. Когда стайлер будет готов к использованию, он издаст три звуковых сигнала, а дисплей прекратит мигать.

**Режим StyleAdapt**

1. После первого включения стайлер перейдет в режим StyleAdapt™ 1. Индикатор StyleAdapt™ полностью загорится, а на дисплее появится надпись **StyleAdapt 1**.
  2. Обрабатывая по одной пряди за раз, продвигайте стайлер вдоль всей длины волос без остановки.
  3. После каждого прохода волос индикатор StyleAdapt™ будет поворачиваться (рис. А), указывая, что стайлер получает информацию о волосах и регулирует температуру пластины специально для вас. Изменения температуры не отображаются на дисплее, они происходят быстро и автоматически во время укладки.
- Если вашим стайлером пользуется кто-то еще, выберите режим StyleAdapt™ 2. Тогда стайлер не изменит полученные данные о ваших волосах, когда им воспользуется другой человек. Для выбора нажимайте кнопку , пока на дисплее не появится надпись **StyleAdapt 2**.

**Ручной режим**

1. Чтобы отменить режим StyleAdapt™ и использовать изделие как стандартный стайлер, нажмите кнопку  несколько раз, чтобы на дисплее отобразилось значение температуры (например, 160 °C), а индикатор StyleAdapt™ погас. Обратите внимание, что при использовании стайлера в ручном режиме он не получает информацию о волосах и не регулирует температуру соответствующим образом.
2. Исходя из типа своих волос, выберите подходящую температуру при помощи кнопок управления на боковой поверхности выпрямителя. Сначала выполните укладку при низкой температуре.
3. Кнопка «+» увеличит температуру, а кнопка «-» уменьшит ее.

**Рекомендуемые температуры**

Температура	Тип волос
150°C - 170°C	Тонкие / Поврежденные или обесцвеченные волосы
180°C - 200°C	Нормальные, здоровые волосы
210°C - 230°C	Толстые, сильно вьющиеся, сложно укладываемые волосы

- Предупреждение: Высокой температурой должны пользоваться только опытные стилисты.
4. Обрабатывая прядь за прядью, проводите выпрямителем по всей длине волос, не останавливаясь.
  5. Чтобы снова включить режим StyleAdapt™, нажимайте кнопку , пока на дисплее не появится надпись **StyleAdapt 1** и не загорится индикатор StyleAdapt™. После этого стайлер снова будет собирать информацию о ваших волосах и регулировать температуру соответствующим образом.
  6. После использования нажмите и удерживайте кнопку выключения в течение двух секунд, чтобы выключить прибор, после чего отсоедините его от сети.

**Функция памяти**

- При каждом использовании стайлер автоматически устанавливает последнюю примененную настройку.

## ХРАНЕНИЕ, ЧИСТКА И ОБСЛУЖИВАНИЕ

**Дайте устройству остыть, после чего очистите и уберите на место.**

- Протрите все поверхности влажной тряпкой.
- Не используйте агрессивные, абразивные моющие вещества или растворители.
- Для хранения оберните защитный чехол / коврик для укладки (2 в 1) вокруг изделия.

Для блокировки соедините пластины и переместите шарнирный замок в положение блокировки.

Для блокировки отожмите шарнирный фиксатор вверх в положение закрытия.

Чтобы отпереть пластины, переместите защелку замка в открытое положение.

**ПРИМЕЧАНИЕ:** Не нагревайте устройство в заблокированном положении.

## ПОВТОРНАЯ ПЕРЕРАБОТКА



Во избежание воздействия вредных веществ на окружающую среду и здоровье приборы и батареи одноразового или многократного использования, помеченные одним из этих символов, необходимо утилизировать отдельно от несортированных бытовых отходов. Обязательно утилизируйте электрические и электронные изделия, а также (если это применимо) батареи одноразового или многократного использования в соответствующих официальных пунктах повторной переработки / сбора отходов.



Yeni Remington® ürününüzü satın aldığınız için teşekkür ederiz. Kullanmadan önce, lütfen bu talimatları dikkatle okuyun ve güvenli bir yerde saklayın. Kullanmadan önce ürünün tüm ambalajlarını çıkarın.

**UYARI: Bu cihaz elektrikle çalışır ve yüksek ısılara çıkar. Cihazı çocukların hiçbir zaman ulaşamayacağı yerde tutmaya özen gösterin.**

## ÖNEMLİ TEDBİRLER

- Bu cihaz, 8 yaş ve üzeri çocuklar ve yeterli fiziksel, duyuşsal veya zihinsel kapasitelere veya bilgi ve deneyime sahip olmayan kişiler tarafından, sadece gözetim altında olmaları/talimatlandırılmaları ve ilgili tehlikeleri kavramaları kaydıyla kullanılabilir. Çocuklar cihazla oyun oynamamalıdır. Temizlik ve kullanıcı bakımı, 8 yaş veya üzerinde ve gözetim altında olmadıkları takdirde, çocuklar tarafından yapılmamalıdır. Cihazı ve kablosunu 8 yaşından küçük çocukların ulaşamayacağı yerlerde muhafaza edin.
- ⊘ Uyarı: Bu cihazı banyo küvetleri, duş tekneleri, lavabolar veya su içeren diğer kapların yakınında kullanmayın.
- Cihazı makinesi kapalı konumda olduğunda bile civarındaki su bir tehlike oluşturduğundan, cihazı bir banyoda kullandıktan sonra fişini elektrik prizinden çekin.
- Ek koruma için, 30mA gücü aşmayan nominal artık işletim akımlı bir artık akım cihazı (RCD) kurulması tavsiye edilir. Ayrıntılı bilgi için bir elektrikçiye danışın.
- Yanma tehlikesi. Cihazı özellikle kullanım ve soğuma süreçlerinde çocukların erişemeyeceği yerde tutun.
- Cihazı her zaman (varsa) standı ile birlikte ve ısıya dayanıklı, sabit, düz bir yüzeyin üzerine yerleştirin.
- Cihazı, bir güç kaynağına bağlı olduğu zamanlarda kesinlikle gözetimsiz bırakmayın.
- Şayet bu cihazın elektrik kablosu hasar görmüşse, derhal kullanmayı bırakın ve cihazı, bir tehlikeyi önlemek üzere onarım veya yenileme işlemleri için, size en yakın Remington® yetkili servis merkezine geri götürün.
- Cihazın herhangi bir parçasının yüz, boyun veya saç derisiyle temas etmesine izin vermeyin.
- Cihazın fişini ve elektrik kablosunu sıcak yüzeylerden uzak tutun.
- Cihaza, firmamızdan temin edilen ürünler dışında parça eklemeyin.
- Cihaz hasarlı veya arızalıysa kullanmayın.

- Cihazın kablосunu bükmeуin veya dolaştırmayın ya da cihazın etrafına sarmayın. Kabloуu, herhangi bir hasar belirtisine karşı düzenli aralıklarla kontrol edin.
- DİKKAT: Cihazınızı ısıtmadan önce her zaman kutusundan/kılıfından çıkarın ve geri koymadan önce tamamen soğumasını bekleyin.
- Bu cihaz, ticari kullanım için veya kuaför salonlarında kullanılmak üzere tasarlanmamıştır.

## PARÇALAR

- |                                      |   |
|--------------------------------------|---|
| 1. Gelişmiş Seramik kaplama plakalar | 7. "2'si 1 Arada" koruyucu saklama kılıfı ve şekillendirme matı |
| 2. StyleAdapt™ Sensörü               | Kumandalar:   |
| 3. Ekran                             | ⏻ Açık/Kapalı düğmesi   |
| 4. StyleAdapt™ göstergesi            | +/- Sıcaklık işlevleri  |
| 5. Döner kordon                      | ⊗ StyleAdapt™ düğmesi   |
| 6. Mentşe kilidi                     |   |

## ÜRÜN ÖZELLİKLERİ

- Hızlı ısınma - 15 saniye içinde kullanıma hazır.
- Otomatik emniyet kapatması – Bu cihaz, 60 dakika boyunca herhangi bir düğmeye basılmadığında veya açık bırakıldığında kendisini kapatacaktır.
- Farklı Voltajlar: evde veya dışarıda. 120 Volt güç kullanımında süreler ve sıcaklıklar değişken olabilir.
- "2'si 1 Arada" koruyucu saklama kılıfı ve şekillendirme matı, şekillendiricinizi kullanım sonrasında içinde saklamak ve kullanım sırasında üzerine yerleştirmek için kullanılabilir.

## KULLANIM TALİMATLARI

- Kullanmadan önce, saçın temiz, kuru olmasını ve dolaşık olmamasını sağlayın.
  - Ekstra koruma için, ısıdan koruyucu bir sprey kullanın.
  - Saç spreyleri yanıcı madde içerir – saç spreyini, cihazı kullanırken uygulamayın.
  - Saçı şekillendirmeden önce bölümlere ayırın. Saçı şekillendirmeye en alt tabakadan başlayın, yukarı doğru çıkın.
1. Şekillendiricinizin fişini elektrik prizine takın.
  2. Açmak için ⏻ düğmesine basın.
  3. Kullanıma hazır olduğunda, şekillendiriciniz üç kez sesli uyarı verecek ve ekran ışığının yanıp sönmesi duracaktır.

### StyleAdapt Modu

1. Şekillendiriciniz, ilk kez çalıştırıldığında StyleAdapt™ mod 1 pozisyonunda olacaktır. StyleAdapt™ göstergesi tamamen aydınlanacak ve ekranda **StyleAdapt 1** görüntülenecektir.
2. Her defasında saçın bir tutamı üzerinde çalışarak, şekillendiricinizi saçın tüm uzunluğu boyunca hiç durmadan ilerletin.
3. Saçınızdaki her ilerlemeden sonra StyleAdapt™ göstergesi, şekillendiricinizin saçınız hakkında bilgi edindiğini belirterek ve plaka sıcaklığını size özel bir dereceye ayarlayarak değişecektir (Şek. A). Sıcaklık değişiklikleri ekranda görüntülenmez, ancak şekillendirme sırasında hızla ve otomatik olarak meydana gelir.
- Şekillendiricinizi başkaları ile paylaşıyorsanız, StyleAdapt™ Mod 2 seçimi yapın. Bu seçim, şekillendirici başka bir kişi tarafından kullanıldığında, şekillendiricinin saçınız hakkında edindiği bilgileri değiştirmemesini sağlar. Seçmek için ⊗ düğmesine, ekranda **StyleAdapt 2** görüntüleninceye dek basın.

**Manuel Mod**

1. StyleAdapt™ modunu geçersiz kılmak ve cihazı standart bir şekillendirici olarak kullanmak için  düğmesine, ekranda sıcaklık görüntüleninceye (örn. 160°C) ve StyleAdapt™ göstergesinin ışığı sönmüncüye dek birkaç kez basın. Manuel modda, şekillendiricinizin artık saçınız hakkında bilgi edinmeyeceğini ve sıcaklık ayarlaması yapmayacağını not edin.
2. Saç düzleştiricinin yan tarafında yer alan kumandaları kullanarak, saç tipiniz için uygun sıcaklığı seçin. Şekillendirmeye önce düşük sıcaklıklarda başlayın.
3. '+' düğmesi sıcaklığı yükseltecek, '-' düğmesi sıcaklığı düşürecek.

**Önerilen sıcaklıklar**

Isı	Saç tipi
150°C - 170°C	Zayıf/İnce, hasarlı veya beyaz saçlar
180°C - 200°C	Normal, sağlıklı saçlar
210°C - 230°C	Kalın, çok kıvrıkcık ve şekillendirmesi güç saçlar

- Dikkat: En yüksek sıcaklıklar sadece deneyimli kişiler tarafından kullanılmalıdır.
- 4. Her defasında bir bölüm üzerinde çalışarak, düzleştiriciyi saçın kökünden ucuna doğru, hiç duraklamadan kaydırın.
- 5. StyleAdapt™ modunu tekrar etkinleştirmek için  düğmesine, ekranda **StyleAdapt 1** görüntüleninceye ve StyleAdapt™ göstergesinin ışığı yanınca dek basın. Şekillendiriciniz artık saçınız hakkında bilgi edinmeye ve ısı ayarlaması yapmaya tekrar başlayacaktır.
- 6. Kullanımdan sonra cihazı kapatmak için Kapalı (Off) düğmesine basın ve iki saniye basılı tutun, ardından cihazın fişini prizden çekin.

**Bellek İşlevi**

- Şekillendiriciniz, onu her kullanışınızda kendisini kullanılan son ayara otomatik olarak ayarlayacaktır.

**MUHAFAZA, TEMİZLİK VE BAKIM****Temizlemeden ve kaldırmadan önce cihazın soğumasını bekleyin.**

- Tüm yüzeylerini nemli bir bezle silin.
- Sert veya aşındırıcı temizleme maddeleri veya çözücüler kullanmayın.
- Saklamak için, şekillendiricinin 2'si 1 arada koruyucu saklama kılıfını ve şekillendirme matını ürünün etrafına sarın.

Plakalar, kolay muhafaza için üst üste kapanabilir.

Kilitlemek için, plaka kilidini kilitli pozisyona doğru yukarı itin.

Kilidi açmak için, menteşe kilidini kilit açık konumuna kaydırın.

NOT: Cihazı kilitli pozisyonda ısıtmayın.

**GERİ DÖNÜŞÜM**

Tehlikeli maddelerin yol açacağı çevre ve sağlık sorunlarını önlemek için, şu sembollerden biri ile işaretlenmiş cihazlar ve şarj edilebilir ve tek kullanımlık piller genel evsel atıklarla birlikte çöpe atılmamalıdır. Elektrikli ve elektronik ürünleri ve ilgili olabilecek şarj edilebilir ve tek kullanımlık pilleri her zaman resmi, uygun bir geri dönüşüm/toplama noktasına bırakın.

Vă mulțumim că ați achiziționat noul dvs. produs Remington®. Înainte de utilizare, citiți cu atenție aceste instrucțiuni și păstrați-le într-un loc sigur. Îndepărtați toate ambalajele înainte de folosire.

**ATENȚIE: Acest aparat este fierbinte. A nu se lăsa la îndemâna copiilor.**

### MĂSURI DE PROTECȚIE IMPORTANTE

- Acest aparat poate fi folosit de copii în vârstă de cel puțin 8 ani și de persoane cu abilități fizice, senzoriale sau mentale reduse sau care nu au experiența și cunoștințele necesare doar dacă sunt supravegheate/au fost instruite în prealabil și au înțeles pericolele la care se expun. Este interzisă joaca copiilor cu acest aparat. Operațiunile de curățare și de întreținere nu trebuie efectuate de către copii decât dacă aceștia au peste 8 ani și sunt supravegheați. Aparatul și cablul nu trebuie lăsate la îndemâna copiilor sub 8 ani.
- ⊗ **Atenție:** Nu folosiți acest aparat lângă cadă, duș, chiuvetă sau alte recipiente ce conțin apă.
- Dacă aparatul este folosit în baie, scoateți-l din priză după utilizare, deoarece vecinătatea apei este riscantă chiar dacă aparatul este oprit.
- Pentru o protecție suplimentară, este recomandată instalarea în circuitul electric care alimentează baia, a unui dispozitiv cu curent rezidual (RCD) care să opereze cu un curent rezidual care să nu depășească 30 mA. Cereti sfatul unui electrician.
- Pericol de arsuri. Nu lăsați aparatul la îndemâna copiilor, în special pe durata folosirii și în timpul răcirii.
- Așezați întotdeauna aparatul în suportul său, dacă există, sau pe o suprafață stabilă, nivelată, termorezistentă.
- Nu plecați niciodată de lângă aparat atunci când este conectat la priză.
- În cazul în care cablul furnizat împreună cu unitatea se deteriorează, întrerupeți imediat utilizarea și returnați aparatul la cel mai apropiat dealer de service autorizat Remington® pentru reparare sau înlocuire, pentru a evita eventualele accidente.
- Nu permiteți niciunei părți a aparatului să atingă fața, gâtul sau scalpul.
- Ștecherul și cablul nu trebuie lăsate aproape de suprafețe încălzite.

- Nu folosiți alte accesorii decât cele furnizate de noi.
- Nu folosiți aparatul dacă este deteriorat sau prezintă defecte.
- Nu întoarceți sau nu înnoțați cablul, și nu îl înfășurați în jurul aparatului. Verificați cablul regulat pentru orice semne de deteriorare.
- **ATENȚIE:** Scoateți întotdeauna aparatul din husa de depozitare înainte de a îl porni și permiteți ca acesta sa se răcească înainte de a îl pune înapoi.
- Acest aparat nu este destinat utilizării comerciale sau în saloane de coafură.

## PĂRȚI COMPONENTE

- |   |   |
|---|---|
| 1. Plăci cu înveliș din ceramică avansată | 7. Husa de protecție 2 în 1 pentru depozitare și pernuța de protecție |
| 2. Senzor StyleAdapt™                     | Comenzi:  |
| 3. Afișaj                                 | ⏻ Buton Pornire/Oprire  |
| 4. Indicator StyleAdapt™                  | +/- Funcții temperatură   |
| 5. Cablu răsucibil                        | ⊗ Buton StyleAdapt™   |
| 6. Blocare                                |   |

## CARACTERISTICILE PRODUSULUI

- Încălzire rapidă în 15 de secunde.
- Oprire de siguranță automată - Această unitate se va opri singură dacă niciun buton nu este apăsat sau activat timp de 60 minute.
- Voltaj universal: pentru acasă sau în străinătate. La 120 V, timpii și temperaturile pot varia.
- Husa de protecție 2 în 1 pentru depozitare și pernuța de protecție pot fi folosite pentru a așeza placa de îndreptat părul în timpul utilizării și pentru depozitarea acesteia după utilizare.

## INSTRUCȚIUNI DE UTILIZARE

- Înainte de utilizare, asigurați-vă că părul este curat, uscat și descălcit.
  - Pentru un plus de protecție, folosiți un spray pentru protecție la căldură.
  - Sprayurile de păr conțin materiale inflamabile - nu le folosiți atunci când folosiți aparatul.
  - Înainte de coafare, împărțiți părul în secțiuni. Coafați mai întâi șuvițele de jos.
1. Puneți placa de îndreptat părul în priză.
  2. Apăsați butonul ⏻ pentru a porni.
  3. Când este pregătită pentru utilizare, placa de îndreptat părul va emite trei bipuri, iar afișajul nu va mai lumina intermitent.

### Modul StyleAdapt

1. La prima pornire, placa de îndreptat părul va fi în modul StyleAdapt™ 1. Indicatorul StyleAdapt™ va fi aprins permanent, iar pe afișaj va apărea **StyleAdapt 1**.
  2. Lucrând pe câte o secțiune, treceți placa de îndreptat prin întreaga lungime a părului, fără a vă opri.
  3. După fiecare trecere prin păr, indicatorul StyleAdapt™ se va roti (fig. A), indicând faptul că placa de îndreptat se obișnuiește cu părul dvs. și ajustează temperatura plăcilor la o treaptă de căldură personalizată. Modificările de temperatură nu sunt indicate pe afișaj, dar au loc rapid și automat în timpul coafării.
- Dacă folosiți placa de îndreptat în comun cu altă persoană, selectați modul StyleAdapt™ 2. În acest fel, atunci când placa de îndreptat este folosită de altă persoană, aceasta reține datele salvate despre părul dvs. Pentru selectare, apăsați butonul ⊗ până când pe afișaj apare **StyleAdapt 2**.

**Modul manual**

1. Pentru anularea modului StyleAdapt™ și utilizare ca placă de îndreptat standard, apăsați butonul  de mai multe ori, până când pe afișaj apare temperatura (de exemplu, 160 °C) și indicatorul StyleAdapt™ se stinge. Rețineți că, în modul manual, placa de îndreptat nu va mai salva date despre părul dvs. și nu va mai adapta căldura.
2. Selectați temperatura corespunzătoare pentru tipul dvs. de păr, folosind comenzile de pe lateralul aparatului. Începeți coafarea la temperaturile mai mici prima oară.
3. Butonul „+” va crește temperatura, iar butonul „-” va scădea temperatura.

**Temperaturi recomandate**

Temperatură	Tip de păr
150°C - 170°C	Păr subțire/fin, deteriorat sau decolorat
180°C - 200°C	Păr normal, sănăto
210°C - 230°C	Păr subțire, foarte creț și dificil de coafat

- Atenționare: Temperatura cea mai ridicată trebuie utilizată doar de către coafori experimentați
4. Lucrând pe câte o secțiune, treceți placa de îndreptat prin întreaga lungime a părului, fără a vă opri.
  5. Pentru reactivarea modului StyleAdapt™ apăsați butonul  până când pe afișaj apare **StyleAdapt 1** și indicatorul StyleAdapt™ se aprinde. Acum, placa de îndreptat va salva date despre părul dvs. și va adapta căldura din nou.
  6. După utilizare, apăsați și mențineți apăsat butonul Off, timp de două secunde, pentru a opri aparatul; apoi scoateți-l din priză.

**Funcția de memorie**

- La fiecare utilizare a plăcii de îndreptat, aceasta se va seta automat la ultima setare folosită.

**DEPOZITARE, CURĂȚARE ȘI ÎNTREȚINERE****Lăsați aparatul să se răcească înainte de a-l curăța și depozita.**

- Ștergeți toate suprafețele cu o cârpă umedă.
- Nu folosiți agenți de curățare sau solvenți duri sau abrazivi.
- Înfășurați husa de protecție 2 în 1 pentru depozitare și pernuța de protecție în jurul mașinii, pentru depozitarea acestuia.

Plăcile pot fi prinse împreună pentru a fi ușor de depozitat.

Pentru a bloca, împingeți în sus dispozitivul de blocare, în poziție blocată.

Pentru deblocare, apăsați clema de blocare în poziția deblocare.

REȚINEȚI: Nu încălziți aparatul dacă este în poziție blocată.

**RECICLAREA**

Pentru a evita problemele de mediu și de sănătate cauzate de substanțele periculoase, aparatele și bateriile reîncărcabile și cele obișnuite marcate cu unul dintre aceste simboluri, nu trebuie eliminate împreună cu deșeurile municipale nesortate. Eliminați întotdeauna produsele electrice și electronice și, după caz, bateriile reîncărcabile și cele obișnuite, la un punct de reciclare/colectare corespunzător.

Σας ευχαριστούμε για την αγορά του νέου σας προϊόντος Remington®. Διαβάστε προσεκτικά τις παρούσες οδηγίες και φυλάξτε τις σε ασφαλές μέρος. Αφαιρέστε όλα τα υλικά συσκευασίας πριν από την χρήση.

**ΠΡΟΕΙΔΟΠΟΙΗΣΗ:** Αυτή η συσκευή καίει. Πάντα να την φυλάσσετε μακριά από τα παιδιά.

### ΣΗΜΑΝΤΙΚΑ ΜΕΤΡΑ ΠΡΟΦΥΛΑΞΗΣ

- Αυτή η συσκευή μπορεί να χρησιμοποιηθεί από παιδιά ηλικίας άνω των 8 ετών και από άτομα με μειωμένες σωματικές, αισθητηριακές ή διανοητικές ικανότητες ή με έλλειψη πείρας και γνώσεων εφόσον υπάρχει κάποιος να τα επιτηρεί/καθοδηγεί και εφόσον έχουν κατανοήσει τους σχετικούς κινδύνους. Τα παιδιά δεν επιτρέπεται να παίζουν με τη συσκευή. Ο καθαρισμός και η συντήρηση από τον χρήστη δε θα πρέπει να γίνονται από παιδιά εκτός εάν είναι άνω των 8 ετών και υπάρχει κάποιος να τα επιβλέπει. Κρατήστε τη συσκευή και το καλώδιο μακριά από παιδιά κάτω των 8 ετών.
-  Προειδοποίηση: Μην χρησιμοποιείτε αυτή τη συσκευή κοντά σε μπανιέρες, ντουζιέρες, νιπτήρες ή άλλα δοχεία που περιέχουν νερό.
- Όταν η συσκευή χρησιμοποιείται σε λουτρό, να την βγάξετε από την πρίζα μετά από κάθε χρήση, καθώς η εγγύτητα στο νερό συνιστά κίνδυνο ακόμα και όταν η συσκευή είναι απενεργοποιημένη.
- Για πρόσθετη ασφάλεια συνιστούμε την εγκατάσταση διάταξης προστασίας παραμένουτος ρεύματος (RCD) με ονομαστικό παραμένον ρεύμα λειτουργίας που να μην υπερβαίνει τα 30mA. Για το θέμα αυτό συμβουλευτείτε ηλεκτρολόγο.
- Κίνδυνος εγκαύματος. Διατηρείτε τη συσκευή μακριά από παιδιά, ιδιαίτερα κατά τη διάρκεια της χρήσης και όταν την αφήνετε να κρυώσει.
- Να τοποθετείτε πάντα τη συσκευή μαζί με τη βάση της, εάν υπάρχει, πάνω σε θερμοανθετική, σταθερή, επίπεδη επιφάνεια.
- Ποτέ μην αφήνετε τη συσκευή χωρίς επιτήρηση, όταν είναι συνδεδεμένη στην πρίζα.

- Αν το καλώδιο τροφοδοσίας αυτής της μονάδας φθαρεί, διακόψτε αμέσως τη χρήση και επιστρέψτε τη συσκευή στο πλησιέστερο εξουσιοδοτημένο Service Remington.
- Μην αφήνετε οποιοδήποτε τμήμα της συσκευής να έρθει σε επαφή με το πρόσωπο, τον αυχένα ή το δέρμα του κεφαλιού.
- Φροντίστε το βύσμα και το καλώδιο του ρεύματος να παραμένουν μακριά από θερμαινόμενες επιφάνειες.
- Μη χρησιμοποιείτε άλλα εξαρτήματα εκτός από αυτά που σας προμηθεύουμε εμείς.
- Μην χρησιμοποιείτε τη συσκευή εφόσον έχει υποστεί βλάβη ή δυσλειτουργεί.
- Να μην επιτρέπετε τη συστροφή ή την τσάκισή του καλωδίου και να μην το τυλίγετε γύρω από τη συσκευή. Ελέγχετε το καλώδιο τακτικά για σημάδια φθοράς.
- ΠΡΟΣΟΧΗ: Να αφαιρείτε πάντα τη συσκευή από τη θήκη / τσάντα αποθήκευσης πριν την ενεργοποιήσετε. Αφήστε την να κρυώσει πλήρως πριν την τοποθετήσετε ξανά στη θήκη / τσάντα αποθήκευσης.
- Αυτή η συσκευή δεν προορίζεται για εμπορική χρήση ή χρήση σε κομμητήριο.

## ΜΕΡΗ

- |  |  |
|--|--|
| 1. Προηγμένες πλάκες με κεραμική επίστρωση | 7. Προστατευτική θήκη αποθήκευσης 2-σε-1 και τη βάση τοποθέτησης |
| 2. Αισθητήρας StyleAdapt™                  |  |
| 3. Οθόνη ενδείξεων                         |  |
| 4. Ένδειξη StyleAdapt™                     | Χειριστήρια:   |
| 5. Περιστρεφόμενο καλώδιο                  | ⏻ Κουμπί λειτουργίας   |
| 6. Κλειδίωμα πλακών                        | +/- Λειτουργίες θερμοκρασίας                                     |
|  | ⊙ Κουμπί StyleAdapt™   |

## ΧΑΡΑΚΤΗΡΙΣΤΙΚΑ ΠΡΟΪΟΝΤΟΣ

- Γρήγορη θέρμανση - ετοιμότητα χρήσης σε 15 δευτερόλεπτα.
- Αυτόματη απενεργοποίηση ασφαλείας – Η συσκευή απενεργοποιείται αν δεν πατηθεί κανένα κουμπί ή παραμείνει ενεργοποιημένη για περισσότερα από 60 λεπτά.
- Πολλαπλή τάση: για χρήση στη χώρα σας ή στο εξωτερικό. Όταν χρησιμοποιείται σε τάση 120 V, οι χρόνοι επίτευξης θερμοκρασίας και οι τιμές θερμοκρασίας ενδέχεται να διαφέρουν.
- Μπορείτε να χρησιμοποιείτε την προστατευτική θήκη αποθήκευσης 2-σε-1 και τη βάση τοποθέτησης για να ακουμπάτε τη συσκευή όταν τη χρησιμοποιείτε και για τη φύλαξή της μετά τη χρήση της.

## ΟΔΗΓΙΕΣ ΧΡΗΣΗΣ

- Πριν από τη χρήση, φροντίστε τα μαλλιά σας να είναι καθαρά, στεγνά και ξεμπερδεμένα.
  - Για επιπρόσθετη προστασία, χρησιμοποιήστε ένα σπρέι προστασίας από τη θερμότητα.
  - Τα σπρέι μαλλιών περιέχουν εύφλεκτο υλικό – μην τα χρησιμοποιείτε κατά τη χρήση της συσκευής.
  - Χωρίστε τα μαλλιά πριν από το φορμάρισμα. Να ξεκινάτε το φορμάρισμα από τις χαμηλότερες τούφες.
1. Συνδέστε τη συσκευή στην πρίζα ρεύματος.
  2. Πατήστε το κουμπί ⏻ για ενεργοποίηση.
  3. Όταν είναι έτοιμη για χρήση, θα ακουστεί ένας ήχος μπιπ τρεις φορές και η οθόνη ενδείξεων θα σταματήσει να αναβοσβήνει.



**Λειτουργία StyleAdapt**

- Όταν ενεργοποιήσετε τη συσκευή σας για πρώτη φορά, αυτή θα βρίσκεται στη λειτουργία 1 StyleAdapt™. Η ένδειξη StyleAdapt™ θα είναι πλήρως αναμμένη και το **StyleAdapt 1** θα εμφανίζεται στην οθόνη.
- Περάστε τη συσκευή σε όλο το μήκος των μαλλιών σας, σε ένα τμήμα κάθε φορά, χωρίς να σταματάτε.
- Μετά από κάθε πέρασμα στα μαλλιά, η ένδειξη StyleAdapt™ θα περιστρέφεται (εικ. Α) υποδεικνύοντας ότι η συσκευή «μαθαίνει» τα μαλλιά σας και προσαρμόζει τη θερμοκρασία πλάκας σε ένα επίπεδο θερμότητας προσαρμοσμένο για εσάς. Οι θερμοκρασιακές αλλαγές δεν εμφανίζονται στην οθόνη ενδείξεων, αλλά συμβαίνουν ταχέως και αυτόματα κατά τη διάρκεια του χτενίσματος.
- Εάν μοιράζεστε τη συσκευή με άλλα άτομα, επιλέξτε τη λειτουργία 2 StyleAdapt™. Έτσι θα διασφαλίζεται ότι, όταν η συσκευή χρησιμοποιείται από άλλο άτομο, δεν αλλάζει τις πληροφορίες που έχει συλλέξει για τα δικά σας μαλλιά. Για επιλογή, πατήστε το κουμπί  έως ότου το **StyleAdapt 2** να εμφανιστεί στην οθόνη ενδείξεων.

**Χειροκίνητη λειτουργία**

- Για την παράκαμψη της λειτουργίας StyleAdapt™ και τη χρήση ως μιας τυπικής συσκευής χτενίσματος, πατήστε το κουμπί  μερικές φορές έως ότου στην οθόνη να εμφανιστεί η θερμοκρασία (π.χ. 160°C) και η ένδειξη StyleAdapt™ να σβήσει. Σημειώνεται ότι στη χειροκίνητη λειτουργία, η συσκευή δεν «μαθαίνει» πλέον τα μαλλιά σας και δεν προσαρμόζει τη θερμότητα.
- Επιλέξτε την κατάλληλη θερμοκρασία για τον τύπο μαλλιών σας χρησιμοποιώντας τα κουμπιά που βρίσκονται στην πλαϊνή πλευρά της μασιάς. Ξεκινήστε το φορμάρισμα με χαμηλότερες θερμοκρασίες στην αρχή.
- Το κουμπί «+» αυξάνει τη θερμοκρασία και το κουμπί «-» την μειώνει.

**Συνιστώμενες θερμοκρασίες**

Θερμοκρασία	Τύπος μαλλιών
150°C - 170°C	Λεπτά/ ευαίσθητα, ταλαιπωρημένα ή με ντεκαπάζ
180°C - 200°C	Κανονικά, υγιή μαλλιά
210°C - 230°C	Σκληρά μαλλιά, πολύ σγουρά με δυσκολία στο φορμάρισμα

- Προσοχή: Οι πιο υψηλές θερμοκρασίες θα πρέπει να χρησιμοποιούνται μόνο από άτομα με πείρα στο φορμάρισμα.
- Ισιώνοντας μία τούφα ανά φορά, χρησιμοποιήστε το ισιωτικό καθ' όλο το μήκος των μαλλιών, χωρίς διακοπή.
  - Για να ενεργοποιήσετε ξανά τη λειτουργία StyleAdapt™, πατήστε το κουμπί  έως ότου το **StyleAdapt 1** να εμφανιστεί στην οθόνη και η ένδειξη StyleAdapt™ να ανάψει. Η συσκευή τώρα θα «μαθαίνει» τα μαλλιά σας και θα προσαρμόζει ξανά τη θερμότητα.
  - Μετά από τη χρήση, πατήστε και κρατήστε πατημένο το κουμπί απενεργοποίησης (off) για δύο δευτερόλεπτα και ύστερα βγάλτε το βύσμα της συσκευής από την πρίζα.

**Λειτουργία μνήμης**

- Κάθε φορά που χρησιμοποιείτε τη συσκευή, αυτή θα ρυθμίζεται αυτόματα στην τελευταία ρύθμιση που χρησιμοποιήσατε.

## ΑΠΟΘΗΚΕΥΣΗ, ΚΑΘΑΡΙΣΜΟΣ ΚΑΙ ΣΥΝΤΗΡΗΣΗ

**Περιμένετε πρώτα να κρυώσει η συσκευή προτού την καθαρίσετε και τη μαζέψετε.**

- Σκουπίστε όλες τις επιφάνειές της με ένα βρεγμένο πανί.
- Μη χρησιμοποιείτε σκληρά ή αποξεστικά καθαριστικά ή διαλύτες.
- Τυλίξτε την προστατευτική θήκη αποθήκευσης 2-σε-1 και τη βάση τοποθέτησης γύρω από το προϊόν για τη φύλαξή του.

Είναι δυνατό το κλείσιμο των πλακών για εύκολη αποθήκευση.

Για να την ασφαλίσετε, σπρώξτε την ασφάλεια προς τα πάνω στη θέση ασφάλισης.

Για ξεκλείδωμα, σύρετε το άγκιστρο ασφάλισης στην ξεκλειδωμένη θέση.

ΣΗΜΕΙΩΣΗ: Μη θερμαίνετε τη μονάδα στη θέση ασφάλισης.

## ΑΝΑΚΥΚΛΩΣΗ



Για την αποφυγή προβλημάτων στο περιβάλλον και την υγεία λόγω επιβλαβών ουσιών, οι συσκευές και οι επαναφορτιζόμενες και μη επαναφορτιζόμενες μπαταρίες που επισημαίνονται με κάποιο από αυτά τα σύμβολα, δεν πρέπει να απορρίπτονται με τα κοινά οικιακά απορρίμματα. Να απορρίπτετε πάντα τις ηλεκτρικές και ηλεκτρονικές συσκευές και, όπου χρειάζεται, τις επαναφορτιζόμενες και μη επαναφορτιζόμενες μπαταρίες, σε κατάλληλο, επίσημο σημείο συλλογής/ανακύκλωσης.

Zahvaljujemo se vam za nakup novega izdelka Remington®. Prosimo, da skrbno preberete ta navodila in jih varno shranite. Pred uporabo odstranite vso embalažo.

**OPOZORILO: Ta naprava je vroča. Vedno naj bo nedosegljiva otrokom.**

## POMEMBNA VARNOSTNA NAVODILA

- To napravo smejo uporabljati otroci, stari najmanj 8 let, in osebe z zmanjšanimi fizičnimi, čutnimi ali duševnimi sposobnostmi ali s pomanjkljivimi izkušnjami in znanjem, če so pri tem pod nadzorom oz. dobijo navodila in razumejo s tem povezana tveganja. Otroci se z napravo ne smejo igrati. Otroci ne smejo čistiti in vzdrževati naprave, če niso starejši od 8 let ter pod nadzorom. Napravo in kabel varujte pred dosegom otrok, mlajših od 8 let.
- ⊘ Opozorilo: Te naprave ne uporabljajte v bližini kadi, prh, lavorjev in drugih posod z vodo.
- Če napravo uporabljate v kopalnici, jo po uporabi odklopite, saj bližina vode predstavlja nevarnost tudi, ko je naprava izklopljena.
- Za dodatno zaščito priporočamo, da vgradite v električni tokokrog zemljostično zaščitno stikalo (RCD) z nazivnim prožilnim tokom, ki ne presega 30 mA. Za nasvet se obrnite na elektroinštalaterja.
- Nevarnost opeklin. Napravo hranite nedosegljivo mlajšim otrokom, še posebej med uporabo in med ohlajanjem.
- To napravo vedno uporabljajte z njenim stojalom, in če obstaja, na toplotno odporni stabilni in ravni površini.
- Naprave nikoli ne pustite brez nadzora, ko je priključena v električno omrežje.
- Če se poškoduje priključni kabel te enote, napravo takoj prenehajte uporabljati in jo vrnite v najbližji pooblaščen servis Remington® za popravilo ali zamenjavo, da preprečite nevarnost.
- Ne pustite, da se kateri koli del naprave dotakne obraza, vratu ali lasišča.
- Napajalni vtič in kabel varujte pred vročimi površinami.
- Ne uporabljajte priključkov, ki jih ne dobavlja naše podjetje.
- Naprave ne uporabljajte, če je poškodovana ali ne deluje pravilno.
- Kabla ne ovijajte in ga ne ovijajte okrog naprave. Redno ga pregledujte, če kaže znake poškodb.

- POZOR: Pred segrevanjem napravo vedno odstranite iz vreče za shranjevanje in jo pustite, da se popolnoma ohladi, preden jo ponovno shranite v vrečko.
- Ta naprava ni namenjena za komercialno uporabo ali salone.

---

## DELI

- |  |  |
|--|--|
| 1. Plošče prevlečene z napredno keramiko | 7. Zaščitni ovitek za shranjevanje 2 v 1 in blazino za oblikovanje |
| 2. Senzor StyleAdapt™                    | Upravljalni elementi   |
| 3. Zaslou                                | ☺ Gumb za vklop/izklop   |
| 4. Indikator StyleAdapt™                 | +/- Funkcije temperature   |
| 5. Vrtljivi kabel                        | ⊗ Gumb StyleAdapt™   |
| 6. Zaklepanje tečaja                     |  |

---

## LASTNOSTI IZDELKA

- Hitro segrevanje – pripravljeno v 15 sekundah.
- Samodejni varnostni izklop – ta enota se samodejno izklopi, če ne pritisnete nobenega gumba ali če pozabite vključeno 60 minut.
- Več napetosti: za uporabo doma ali v tujini. Pri napetosti 120 V se lahko časi in temperature spremenijo.
- Zaščitni ovitek za shranjevanje 2 v 1 in blazino za oblikovanje lahko uporabite za namestitev oblikovalnika, ko ga uporabljate, in za shranjevanje po uporabi.

---

## NAVODILA ZA UPORABO

- Pred uporabo poskrbite, da so lasje čisti, suhi in brez vozlov.
- Za dodatno zaščito uporabite pršilo za toplotno zaščito.
- Pršila za lase vsebujejo vnetljive snovi – ne uporabljajte jih med uporabo aparata.
- Lase ostrizite pred oblikovanjem. Najprej oblikujte spodnje plasti.
- 1. Oblikovalnik povežite z električnim omrežjem.
- 2. Za vklop pritisnite gumb ☺.
- 3. Ko je pripravljen za uporabo, oblikovalnik trikrat zapiska in zaslon neha utripati.

### StyleAdapt način

1. Ob prvem vklopu oblikovalnika bo v načinu 1 StyleAdapt™. Pokazatelj StyleAdapt™ popolnoma sveti in na zaslonu je prikazano **StyleAdapt 1**.
2. Na enem pramenu naenkrat, potegnite oblikovalnik po celotni dolžini las, ne da bi se ustavili.
3. Ob prehajanju skozi lase, se pokazatelj StyleAdapt™ obrača (sl. A) kar nakazuje, da se oblikovalnik seznanja z vašimi lasmi in prilagaja temperaturo plošče na toploto, ki je prilagojena vam. Temperaturne spremembe se ne prikažejo na zaslonu, temveč se med oblikovanjem dogajajo samodejno in hitro.
- Če svoj oblikovalnik delite z drugo osebo, izberite StyleAdapt™ način 2. To zagotavlja, da kadar oblikovalnik uporablja druga oseba, ne spremeni tega, kar se je naučil o vaših laseh. Izberite s pritiskanjem gumba ⊗, dokler na zaslonu ni prikazano **StyleAdapt 2**.

### Ročni način

1. Za premostitev načina StyleAdapt™ in uporabo kot standardni oblikovalnik, večkrat pritisnite gumb ⊗, dokler na zaslonu ni prikazana temperatura (na primer 160 °C) in pokazatelj StyleAdapt™ se izklopi. Upoštevajte, da v ročnem načinu vaš oblikovalnik ne bo več preučeval vaših las in prilagajal toplote.

2. Izberite primerno temperaturo oz jo nastavljate glede na vaš tip las. Najprej začnite oblikovati pri nižjih temperaturah.
3. Gumb »+« bo zvišal temperaturo in gumb »-« bo znižal temperaturo.

#### Prilporučene temperature

Temperatura	Vrsta las
150°C - 170°C	Tanki, poškodovani ali beljeni lasje
180°C - 200°C	Običajni, zdravi lasje
210°C - 230°C	Debeli lasje, močno skodrani lasje in lasje, ki se upirajo oblikovanju

- Pozor: Najvišje temperature naj uporabljajo samo izkušeni frizerji.
- Delajte na posameznih delih, ravnalnik pa brez ustavljanja potegnite po celotni dolžini las.
- 5. Za ponovni vklop načina StyleAdapt™ pritiskajte gumb , dokler na zaslonu ni prikazano **StyleAdapt 1** in svetli pokazatelj StyleAdapt™. Vaš oblikovalnik se bo zdaj učil o vaših laseh in znova prilagodil toploto.
- 6. Po uporabi pridržite gumb za izklop za dve sekundi, da ugasnete napravo, nato jo izklopite iz električnega omrežja.

#### Pomnilniška funkcija

- Pri vsaki uporabi oblikovalnika, se bo le-ta samodejno nastavil na zadnjo uporabljeno nastavitvev.

## SHRANJEVANJE, ČIŠČENJE IN VZDRŽEVANJE

### Preden boste napravo očistili in shranili, počakajte, da se ohladi.

- Vse površine obrišite z vlažno krpo.
- Ne uporabljajte ostrih ali abrazivnih čistil ali topil.
- Za shranjevanje zavijte izdelek v zaščitne rokave za shranjevanje 2-v-1 in podlogo za oblikovanje.

Plošče lahko stisnete za lažje shranjevanje.

Za zaklepanje, potisnite zatič v zaklenjeno pozicijo.

Za odklepanje zdrsnete obroč za zaklepanje v odklenjen položaj.

OPOMBA: Naprave ne segrevajte v zaklenjenem položaju.

## RECIKLIRANJE



Za preprečitev okoljskih in zdravstvenih težav zaradi nevarnih snovi naprav in polnilnih in navadnih baterij, označenih z enim od teh simbolov, ni dovoljeno odstraniti med nesortirane komunalne odpadke. Električne in elektronske izdelke in, kjer velja, tudi polnilne in navadne baterije odstranite na ustreznem uradnem mestu za recikliranje/zbiranje.

Hvala vam na kupnji Vašeg novog Remington® proizvoda. Molimo pažljivo pročitajte ove upute i sačuvajte ih na sigurnom. Uklonite svu ambalažu prije uporabe.

**UPOZORENJE: Ovaj uređaj je vruć. Uvijek držite van dosega djece.**

## VAŽNE SIGURNOSNE MJERE

- Ovaj uređaj mogu koristiti djeca starija od osam godina i osobe sa smanjenim fizičkim, osjetilnim ili mentalnim sposobnostima ili osobe s nedostatkom iskustva i znanja, samo ako su pod nadzorom / upućene i ako razumiju moguće opasnosti. Djeca se ne smiju igrati uređajem. Čišćenje i održavanje mogu vršiti djeca starija od osam godina i pod nadzorom. Držite aparat i kabel izvan dohvata djece mlađe od 8 godina.

 **Upozorenje:** nemojte koristiti ovaj uređaj u blizini kada, tuševa, umivaonika ili drugih posuda s vodom.

- Kad se uređaj koristi u kupaonici, izvucite utikač iz utičnice poslije uporabe, jer blizina vode predstavlja opasnost čak i kad je uređaj isključeno.
- U svrhu dodatne zaštite preporuča se postavljanje zaštitne strujne sklopke (RCD) s preostalom nazivnom radnom strujom koja ne prelazi 30 mA. Obratite se električaru za savjet.
- Opasnost od opekline. Držite uređaj van dosega male djece, posebice tijekom uporabe i dok se hladi.
- Uvijek postavljajte uređaj sa svojim postoljem, ako postoji, na stabilnu, ravnu površinu, otpornu na toplinu.
- Nikada nemojte ostavljati uređaj bez nadzora kad je priključen na električnu struju.
- Ako dođe do oštećenja kabela ove jedinice, odmah prekinite uporabu i vratite uređaj u najbliži ovlaštenu Remington® servis na popravak ili zamjenu kako bi se izbjegla opasnost.
- Ne dozvolite da bilo koji dio uređaja dodirne lice, vrat ili tjeme.
- Držite utikač i kabel daleko od zagrijanih površina.
- Nemojte koristiti druge nastavke osim onih koje ste dobili s uređajem.
- Nemojte koristiti uređaj ako je oštećen ili neispravan.
- Ovaj uređaj nije namijenjen za komercijalnu ili profesionalnu uporabu.

- **OPREZ:** Prije grijanja uvijek izvadite aparat iz torbice za pohranu i pustite da se potpuno ohladi prije nego ga stavite natrag.
- Nemojte uvrtni ili savijati kabel i nemojte ga namatati oko uređaja. Redovito provjeravajte postoje li bilo kakvi znakovi oštećenja kabela.

## DIJELOVI

- |  |  |
|--|--|
| 1. Grijaće ploče presvučene slojem poboljšane keramike | 7. Zaštitna navlaka za odlaganje i podloga 2 u 1 |
| 2. StyleAdapt™™ senzor                                 | Regulatori:                                      |
| 3. Zaslon  | ⏻ Gumb za uključivanje/isključivanje             |
| 4. StyleAdapt™™ indikator                              | +/- Funkcije temperature                         |
| 5. Zakretni kabel                                      | ⊖ StyleAdapt™™ gumb                              |
| 6. Šarka za zaključavanje                              |  |

## OBILJEŽJA PROIZVODA

- Brzo zagrijavanje – spreman za 15 sekundi.
- Automatsko sigurnosno isključivanje – Ovaj uređaj će se sam isključiti ako se niti jedan gumb ne pritisne ili nakon 60 minuta ako je uređaj i dalje uključen.
- Višenaponski: kod kuće ili u inozemstvu. Kad se rabi na 120V, vrijeme zagrijavanja i temperature mogu odstupati od navedenih.
- Zaštitna navlaka za odlaganje i podloga 2 u 1 može se koristiti za polaganje uređaja za oblikovanje tijekom uporabe i za njegovo odlaganje nakon uporabe.

## UPUTE ZA UPORABU

- Prije uporabe kosa mora biti oprana, suha i raščešljana.
  - Za dodatnu zaštitu rabite raspršivač za zaštitu od topline.
  - Lakovi za kosu sadrže zapaljivi materijal – ne rabite ih dok koristite uređaj.
  - Raspodijelite kosu na pramene. Oblikujte donje pramenove prvo.
1. Uključite uređaj za oblikovanje u električnu mrežu.
  2. Pritisnite gumb ⏻ za uključivanje.
  3. Kad je uređaj za oblikovanje spreman za uporabu, oglasit će se zvučni signal tri puta i zaslon će prestati treperiti.

### StyleAdapt način rada

1. Kad prvi put uključite uređaj za oblikovanje, on će biti na StyleAdapt™™ načinu rada 1. StyleAdapt™™ indikator će se potpuno osvijetliti i na zaslonu će se prikazati natpis **StyleAdapt 1**.
  2. Oblikujući pramenove jedan po jedan, vodite uređaj za oblikovanje cijelom duljinom kose bez zaustavljanja.
  3. Nakon svakog prolaska kroz kosu, StyleAdapt™™ indikator će se okretati (SI. A) pokazujući da uređaj za oblikovanje proučava Vašu kosu i prilagođava temperaturu ploče na personaliziranu temperaturu. Ove promjene temperature nisu prikazane na zaslonu, već se vrše brzo i automatski tijekom oblikovanja.
- Ako dijelite uređaj s oblikovanje s nekom drugom osobom, odaberite StyleAdapt™™ način rada 2. Time se osigurava da se postavke koje je uređaj naučio o Vašoj kosi ne mijenjaju ako uređaj koristi neka druga osoba. Za odabir, pritisnite gumb ⊖ dok se na zaslonu ne pojavi natpis **StyleAdapt 2**.

## Ručni način rada

1. Za zaobilazanje StyleAdapt™ načina rada i za uporabu uređaja na standardni način, pritisnite gumb  nekoliko puta dok se na zaslonu ne pojavi temperatura (npr. 160 °C) i dok se StyleAdapt™ indikator ne ugasi. Obratite pažnju da ako koristite uređaj za oblikovanje na ručni način rada, on neće proučavati Vašu kosu i prilagođavati temperaturu.
2. Zavisno od vaše vrste kose odaberite odgovarajuću temperaturu, koristeći se tipkama sa strane uređaja. Krenite s oblikovanjem frizure na najnižoj temperaturi prvo.
3. Gumb „+“ će povećavati temperaturu, gumb „-“ će je smanjivati.

## Preporučene temperature:

Temperatura	Vrsta kose
150°C - 170°C	Tanka/slaba, oštećena ili izbijeljena kosa
180°C - 200°C	Normalna, zdrava kosa
210°C - 230°C	Gusta, jako kovrčava kosa, koju je teško oblikovati

- Oprez: najviše temperature trebaju koristiti samo osobe s iskustvom.
- 4. Tijekom glačanja pramena kose, prođite glačalom kroz cijelu dužinu kose bez zaustavljanja.
- 5. Za ponovno aktiviranje StyleAdapt™ načina rada, pritisnite gumb  dok se na zaslonu ne prikaže natpis **StyleAdapt 1** i dok se ne osvijetli StyleAdapt™ indikator. Uređaj za oblikovanje će ponovno proučavati Vašu kosu i prilagođavati toplinu.
- 6. Nakon uporabe, pritisnite i držite pritisnutim tipku za isključivanje dvije sekunde kako biste isključili uređaj; potom izvucite utikač iz utičnice električne mreže.

## Funkcija memorije

- Svaki put kad koristite uređaj za oblikovanje, on će se automatski postaviti na posljednju korištenu postavku.

---

## POHRANA, ČIŠĆENJE I ODRŽAVANJE

### Ostavite da se uređaj ohladi prije čišćenja i pohranjivanja.

- Prebrišite sve površine vlažnom krpom.
- Ne uporabljajte ostrih ali abrazivnih čistila ali topil.
- Kad želite odložiti proizvod, omotajte zaštitnu navlaku za odlaganje 2 u 1 i podlogu oko njega. Pločice mogu biti sastavljene za lako pohranjivanje.

Za zaključavanje, gurnite šarku prema gore do položaja za zaključavanje.

Za otključavanje, kliznim pokretom gurnite lokot na otključani položaj.

NAPOMENA: nemojte zagrijavati uređaj kad je u blokiranom položaju.

---

## RECIKLAŽA



Kako bi se izbjegle štetne posljedice na okoliš i zdravlje zbog opasnih supstanci, uređaji i punjive i nepunjive baterije obilježene jednim od ovih simbola ne smiju se zbrinjavati kao nerazvrstani komunalni otpad. Uvijek odložite električne i elektroničke proizvode i, gdje je primjenljivo, punjive i nepunjive baterije, u odgovarajućem zvaničnom mjestu za sakupljanje/reciklažu.



Zahvaljujemo vam na kupovini novog Remington® proizvoda. Molimo vas da pažljivo pročitate ova uputstva i da ih sačuvate na sigurnom mestu. Uklonite svu ambalažu pre upotrebe.

**UPOZORENJE! Ovaj aparat je vruć. Držite van domašaja dece.**

## VAŽNE MERE BEZBEDNOSTI

- Ovaj aparat mogu da koriste deca starija od 8 godina i osobe sa smanjenim fizičkim, senzornim ili mentalnim sposobnostima, ili osobe koje nemaju iskustva i znanja ako su pod nadzorom ili rade po uputstvima i ako shvataju uključene opasnosti. Deca ne smeju da se igraju aparatom. Čišćenje i održavanje ne smeju da vrše deca, osim ako nisu starija od 8 godina i pod nadzorom. Držite aparat i kabl van domašaja dece mlađe od 8 godina.
- ⊘ Nemojte koristiti ovaj aparat u blizini kada, tuševa ili umivaonika ili drugih posuda sa vodom.
- Kada se aparat koristi u kupatilu, isključite ga nakon upotrebe, s obzirom na to da blizina vode predstavlja opasnost čak i kada je aparat isključen.
- Kao dodatna zaštita, u električnom krugu kupatila preporučuje se postavljanje zaštitne strujne sklopke (RCD) sa preostalom nazivnom radnom strujom koja ne prelazi 30 mA. Obratite se električaru za savet.
- Opasnost od opekotina. Držite aparat van domašaja dece, posebno za vreme upotrebe i dok se hladi.
- Nikada nemojte ostavljati aparat bez nadzora kad je priključen na električnu struju.
- Uvek postavljajte aparat sa svojim postoljem, ako postoji, na stabilnu, ravnu površinu, otpornu na toplotu.
- Ako se kabl ove jedinice ošteti, odmah prekinite upotrebu i vratite aparat u najbliži ovlašćeni Remington servis na popravku ili zamenu da bi se izbegla opasnost.
- Nemojte dozvoliti da bilo koji deo aparata dodirne lice, vrat ili kožu glave.
- Držite utikač i kabl daleko od zagrejanih površina.
- Nemojte koristiti nastavke drugih proizvođača.
- Ne koristite aparat ako je oštećen ili neispravan.
- Nemojte uvrtati ili savijati kabl ili ga namotavati oko aparata.

- Ovaj aparat nije namenjen za komercijalnu ili profesionalnu upotrebu.
- OPREZ: Uvek izvadite aparat iz kozmetičke torbice pre nego što počnete sa grejanjem i pustite ga da se potpuno ohladi pre nego što ga vratite u torbicu.

## DELOVI

- |  |  |
|--|--|
| 1. Pločice presvučene slojem poboljšane keramike | 7. Zaštitna navlaka 2 u 1 i podmetač   |
| 2. StyleAdapt™ senzor                            |  |
| 3. Ekran   | Kontrole:                              |
| 4. StyleAdapt™ indikator                         | ⏻ Taster za uključivanje/isključivanje |
| 5. Savitljivi kabl                               | +/- Funkcije temperature               |
| 6. Dugme za zaključavanje                        | ⊗ StyleAdapt™ dugme                    |

## DODATNE OSOBINE

- Brzo zagrevanje - spremna za upotrebu za 15 sekundi.
- Automatsko sigurnosno isključivanje - ova jedinica će se sama isključiti ako se ne pritisne nijedan taster ili ako se ostavi uključena više od 60 minuta.
- Univerzalni napon: za upotrebu kod kuće i u inostranstvu. Pri naponu od 120 V vreme i temperature mogu da budu različiti.
- Zaštitna navlaka 2 u 1 i podmetač se mogu koristiti za odlaganje prese za kosu tokom upotrebe i za odlaganje nakon upotrebe.

## UPUTSTVA ZA UPOTREBU

- Pre upotrebe kosa mora da bude čista, suva i raščešljana.
  - Za dodatnu zaštitu koristite sprej za zaštitu od toplote.
  - Lakovi za kosu sadrže zapaljivi materijal - nemojte ih koristiti dok koristite ovaj aparat.
  - Pre oblikovanja kose razdelite je na pramenove. Prvo oblikujte donje pramenove.
1. Priključite presu za kosu u mrežno napajanje.
  2. Pritisnite dugme ⏻ za uključivanje.
  3. Kada je spremna za upotrebu, presa za kosu će dati zvučni signal tri puta i displej će prestati sa treperenjem.

### StyleAdapt režim

1. Kada se uključi, presa za kosu će biti u StyleAdapt™ režimu 1. StyleAdapt™ indikator će biti osvetljen u potpunosti i na displeju će se prikazati **StyleAdapt 1**.
  2. Uzimate jedan po jedan pramen i provucite presu za kosu celom dužinom kose bez zaustavljanja.
  3. Nakon svakog prolaska kroz kosu StyleAdapt™ indikator će rotirati (sl. A) pokazujući da presa za kosu uči o vašoj kosi i prilagođava temperaturu pločice na toplotu koja je personalizovana za vas. Promene temperature se ne prikazuju na displeju ali se dešavaju brzo i automatski tokom oblikovanja.
- Ako presu za kosu delite, izaberite StyleAdapt™ režim 2. Ovo obezbeđuje da kada presu koristi neko drugi, ona ne gubi ono što je naučila o vašoj kosi. Da biste ga izabrali, pritisnite dugme ⊗ dok se na displeju ne prikaže **StyleAdapt 2**.

### Manuelni režim

1. Da biste poništili StyleAdapt™ režim i koristili standardnu presu za kosu, nekoliko puta pritisnite dugme ⊗ dok displej ne pokaže temperaturu (npr.160°C) i indikator StyleAdapt™ se ne isključi. Imajte na umu da u manuelnom režimu, presa za kosu više neće učiti o vašoj kosi i prilagođavati toplotu.

- Izaberite odgovarajuću temperaturu za svoj tip kose koristeći kontrole na strani uređaja za ispravljanje kose. Započnite oblikovanje kose prvo na nižim temperaturama.
- Tasterom „+“ temperatura se povećava, a tasterom „-“ se smanjuje.

#### Preporučene temperature

Temperatura	Vrsta kose
150°C - 170°C	Tanka/slaba, oštećena ili izbeljena kosa.
180°C - 200°C	Normalna, zdrava kosa.
210°C - 230°C	Gusta kosa koju je teško oblikovati.

- Oprez:** najviše temperature trebaju koristiti samo osobe sa iskustvom.
- Radeći jedan po jedan pramen, presom za kosu pređite čitavu dužinu kose bez zaustavljanja.
  - Da biste ponovo aktivirali StyleAdapt™ režim pritisnite dugme  dok se na displeju ne prikaže StyleAdapt 1 i indikator StyleAdapt™ ne počne da svetli. Vaša presa za kosu će ponovo učiti i prilagođavati toplotu.
  - Nakon upotrebe, pritisnite i držite pritisnutim taster za isključivanje dve sekunde, da biste isključili aparat i potom izvucite utikač iz utičnice.

#### Funkcija memorije

- Svaki put kada koristite presu za kosu, ona će se automatski podesiti na poslednju postavku na kojoj je korišćena.

## ODLAGANJE, ČIŠĆENJE I ODRŽAVANJE

### Ostavite da se aparat ohladi pre čišćenja i čuvanja.

- Obrišite sve površine vlažnom tkaninom.
- Ne koristite gruba ili abrazivna sredstva za čišćenje ili rastvarače.
- Prilikom odlaganja oko proizvoda obmotajte zaštitnu navlaku 2 u 1 i podmetač.

Za lakše odlaganje, pločice mogu da budu zaključane zajedno.

Za zaključavanje, gurnite dugme za zaključavanje prema gore do zaključanog položaja.

Za otključavanje, povucite šarku za zaključavanje prema dole do otključanog položaja.

**NAPOMENA:** Nemojte zagrevati jedinicu kada je u zaključanom položaju.

## RECIKLAŽA



Da bi se izbegle štetne posledice na životnu sredinu i zdravlje zbog opasnih supstanci, aparati i punjive i nepunjive baterije obeleženi jednim od ovih simbola ne smeju se odlagati kao neklasifikovani urbani otpad. Uvek odložite električne i elektronske proizvode i, gde je primenljivo, punjive i nepunjive baterije, u odgovarajućem zvaničnom mestu za sakupljanje/reciklažu.

Дякуємо, що придбали продукцію компанії Remington®. Уважно прочитайте наведені інструкції та зберігайте їх у безпечному місці. Перед використанням виробу зніміть всі елементи пакування.

**ПОПЕРЕДЖЕННЯ: пристрій гарячий. Завжди тримайте поза досяжністю дітей.**

## **ВАЖЛИВІ ЗАХОДИ БЕЗПЕКИ**

- Використання зазначеного пристрою дітьми віком від 8 років, особами з обмеженими фізичними, сенсорними або розумовим можливостями, браком досвіду або знань допускається виключно за умови додаткового контролю або інструктажу й усвідомлення пов'язаних із таким використанням ризиків. У жодному разі не дозволяйте дітям гратися з пристроєм. Чищення та технічне обслуговування цього пристрою може здійснюватися дітьми виключно за умови досягнення ними 8-річного віку та контролю з боку батьків. Зберігайте пристрій та кабель до нього поза зоною досяжності дітей молодше 8 років.
- ⚠ Попередження. Попередження. Не використовуйте цей пристрій поблизу ван, душів, басейнів та інших резервуарів із водою.
- У разі використання пристрою у ванній кімнаті його треба від'єднувати від мережі живлення одразу ж після використання, оскільки близькість води створює загрозу навіть для вимкненого (проте не від'єданого від мережі живлення) пристрою.
- Для додаткового захисту рекомендується установити пристрій диференційного захисту (RCD) з номінальним залишковим робочим струмом не вище 30 мА. У цьому разі слід проконсультуватися із електриком.
- Небезпека опіків. Тримайте прилад у місці, недоступному для маленьких дітей, особливо під час використання й охолодження.
- Обов'язково встановлюйте прилад на його підставку (за наявності) на теплотривкій, стійкій і рівній поверхні.

- У жодному разі не залишайте прилад без нагляду, коли його під'єднано до блока живлення.
- У разі пошкодження шнура живлення пристрою слід негайно припинити використання пристрою та повернути його до найближчого авторизованого центру обслуговування Remington® для ремонту або заміни, щоб уникнути пов'язаних загроз.
- Уникайте контакту деталей пристрою із обличчям, шиєю або шкірою голови.
- Тримайте штекер та шнур живлення подалі від гарячих поверхонь.
- Не використовуйте інші насадки, окрім тих, що входять до комплекту пристрою.
- Не використовуйте пристрій за наявності ознак пошкодження або несправності.
- Не перекручуйте, не переламуйте та не намотуйте кабель навколо пристрою. Регулярно перевіряйте шнур на наявність будь-яких ознак пошкодження.
- **ОБЕРЕЖНО:** Завжди виймайте прилад із упаковки/чохла перед тим як увімкнути його. Дайте приладу повністю охолонути перед тим як покласти його в упаковку/чохол.
- Цей пристрій не призначено для комерційного використання або роботи в перукарнях.

## КОМПОНЕНТИ

- |  |   |
|--|---|
| <ol style="list-style-type: none"> <li>1. Пластини з покращеним керамічним покриттям</li> <li>2. Датчик StyleAdapt™</li> <li>3. Дисплей</li> <li>4. Індикатор StyleAdapt™</li> <li>5. Шнур</li> <li>6. Фіксатор пластин</li> </ol> | <ol style="list-style-type: none"> <li>7. Захисний чохол / килимок для укладання (2 в 1)</li> </ol> <p>Елементи керування:</p> <ul style="list-style-type: none"> <li>☰ Кнопка «Увімк./Вимк.»</li> <li>+/- Функції регулювання температури</li> <li>⊙ Кнопка StyleAdapt™</li> </ul> |
|--|---|

## ХАРАКТЕРИСТИКИ НА ПРОДУКТА

- Швидке нагрівання: готовність через 15 секунд.
- Автоматичне запобіжне вимикання: пристрій вимикається, якщо протягом 60 секунд не натискати кнопки або залишити його без дії.
- Широкий діапазон вхідної напруги: для використання пристрою вдома або в дорозі. У разі напруги 120 В значення часу нагрівання та температури можуть відрізнятись від зазначених.
- Захисний чохол / килимок для укладання (2 в 1) призначений для розміщення стайлера під час використання, а також для подальшого зберігання.

## ІНСТРУКЦІЯ З ЕКСПЛУАТАЦІЇ

- Перед використанням слід переконатися, що волосся чисте, сухе та розплутане.
- Для додаткового захисту допускається використовувати термозахисний спрей.
- Спреї для волосся містять легкозаймисті речовини. Не використовуйте їх протягом обробки волосся за допомогою виробу.
- Перед укладкою слід розділити волосся на пасма. Спочатку потрібно робити укладку нижніх шарів.

1. Підключіть стайлер до мережі живлення.
2. Натисніть кнопку , щоб увімкнути.
3. Коли стайлер буде готовий до використання, пролунають три сигнали, а дисплей припинить мигітти.

## Режим StyleAdapt

1. Після першого вмикання стайлер перейде в режим StyleAdapt™ 1. Індикатор StyleAdapt™ повністю засвітиться, а на дисплеї з'явиться напис **StyleAdapt 1**.
  2. Оброблюючи за раз одне пасмо волосся, переміщуйте стайлер уздовж усієї довжини волосся без зупинки.
  3. Після кожного проходження волосся індикатор StyleAdapt™ крутитиметься (рис. А), позначаючи, що стайлер отримує інформацію про волосся та регулює температуру пластини спеціально для вас. Зміни температури не відображаються на дисплеї, вони здійснюються швидко й автоматично протягом укладання.
- Якщо вашим стайлером також користується інша особа, виберіть режим StyleAdapt™ 2. Тоді під час використання стайлера іншою людиною він не змінить отримані дані про ваше волосся. Для вибору натискайте кнопку , поки на дисплеї не з'явиться напис **StyleAdapt 2**.

## Ручний режим

1. Щоб скасувати режим StyleAdapt™ і використовувати виріб як стандартний стайлер, натисніть кнопку  кілька разів, щоб на дисплеї відобразилося значення температури (наприклад, 160 °C), а індикатор StyleAdapt™ вимкнувся. Зверніть увагу, що в разі використання стайлера в ручному режимі він не отримує інформацію про волосся та не регулює температуру відповідним чином.
2. Виберіть потрібну температуру для вашого типу волосся за допомогою елементів управління, що розташовуються збоку випрямляча. Розпочинайте укладку за нижчих значень температури.
3. Кнопка «+» збільшить температуру, а кнопка «-» зменшить її.

## Рекомендовані налаштування температури

Температура	Тип волосся
150° C—170° C	Тонке, пошкоджене або вибілене волосся
180° C—200° C	Нормальне здорове волосся
200° C—230° C	Товсте, кучеряве волосся або інший тип волосся, що важко піддається укладці

- Обережно Максимальні налаштування температури мають використовуватися виключно досвідченими стилістами.
4. Оброблюючи за раз одне пасмо волосся, переміщуйте випрямляч уздовж усієї довжини волосся без зупинки.
  5. Щоб знову увімкнути режим StyleAdapt™, натискайте кнопку , поки на дисплеї не з'явиться напис **StyleAdapt 1** і не засвітиться індикатор StyleAdapt™. Після цього стайлер знову буде збирати інформацію про ваше волосся та регулювати температуру відповідним чином.
  6. Після використання натисніть і утримуйте кнопку виключення протягом двох секунд, щоб вимкнути прилад. Після цього необхідно відключити пристрій від мережі живлення.

## Функція запам'ятовування

- Під час кожного використання стайлер автоматично встановлюватиме останнє застосоване налаштування.

## ЗБЕРІГАННЯ, ОЧИЩЕННЯ ТА ТЕХНІЧНЕ ОБСЛУГОВУВАННЯ

Перед очищенням та перенесенням пристрою в місце зберігання дайте йому як слід охолонути.

- Протріть усі поверхні пристрою вологою тканиною.
- Не використовуйте агресивні, абразивні миючі речовини або розчинники.
- Для зберігання обгорніть захисний чохол / килимок для укладання (2 в 1) навколо виробу.

Для більшої зручності зберігання можна закріпити пластини разом:

Щоб зафіксувати пластини, переведіть фіксуючу засувку у положення фіксації.

Для розблокування пластин пересуньте повзунок замка в протилежному напрямку.

ПРИМІТКА. Не нагрівайте пристрій, якщо він перебуває у зафіксованому положенні.

## УТИЛІЗАЦІЯ



Щоб не завдати шкоди довкіллю та здоров'ю людей через дію небезпечних речовин, не слід утилізувати пристрої й батареї одноразового або багаторазового використання, що позначені одним із цих символів, разом із невідсортованим побутовим сміттям. Обов'язково утилізуйте електричні й електронні вироби, а також, де можливо, батареї одноразового або багаторазового використання у відповідному офіційному пункті переробки/збору.

Благодарим Ви, че закупихте нов продукт на Remington. Моля, прочетете внимателно инструкцията за употреба и я запазете. Отстранете всички опаковки преди употреба.

**ВНИМАНИЕ: Уредът е горещ. Пазете го далеч от достъпа на деца по всяко време.**

## **ВАЖНИ ИНСТРУКЦИИ ЗА БЕЗОПАСНОСТ**

- Този уред може да бъде използван от деца над 8-годишна възраст и хора с намалени физически, сетивни или умствени възможности, или липса на опит и знания, ако са наблюдавани /инструктирани и разбират свързаните рискове. Децата не бива да си играят с уреда. Почистването и поддръжката на уреда не трябва да се правят от деца, освен ако те са над 8-годишна възраст и са наблюдавани. Пазете уреда и кабела му далеч от достъпа на деца под 8-годишна възраст.

 **Внимание:** Не използвайте уреда в близост до вани, душове, мивки или други съдове, съдържащи вода.

- Когато уредът се използва в банята, кабелът му трябва да се извади от контакта веднага след употреба, тъй като близостта на вода представлява риск, дори и когато уредът е изключен.
- Внимание - за допълнителна защита се препоръчва инсталирането на дефектнотокова защита (RCD) с номинален остатъчен работен ток, която не надвишава 30mA, в електрическата верига, захранваща банята. Потърсете съвет от електротехник.
- Опасност от изгаряне. Пазете уреда далеч от малки деца, особено по време на употреба и при охлаждане.
- Винаги поставяйте уреда и поставката му, ако е снабден с такава, върху топлоустойчива, стабилна и равна повърхност.
- Никога не оставяйте уреда без надзор, докато е свързан към захранването.
- Ако захранващият кабел е повреден, той трябва да се замени от производителя, негов агент за сервизно обслужване или от подобно квалифицирани лица, за да се избегнат рискове.



- Не допускайте контакт, на която и да е част на уреда, с лицето, врата или скалпа.
- Пазете кабела и щепсела далеч от нагорещени повърхности.
- Не използвайте приставки, различни от тези, които ние предоставяме.
- Не използвайте уреда, ако е повреден или не работи изправно.
- Не увивайте и не огъвайте кабела, не го увивайте около уреда. Проверявайте редовно кабела за признаци на повреда.
- **ВНИМАНИЕ:** Винаги махайте уреда от торбичката / калъфа за съхранение преди да се загрева и изчаквайте да изстине напълно преди да го поставите обратно.
- Този уред не е предназначен за комерсиална употреба и употреба във фризьорски салони.

## ЧАСТИ

- |  |   |
|--|---|
| 1. Плочи с керамично покритие Advanced ceramic | 7. 2 в 1 предпазен калъф за съхранение и подложка |
| 2. Сензор на StyleAdapt™                       | Бутони:   |
| 3. Дисплей                                     | ⏻ Бутон за вкл./изкл.                             |
| 4. Индикатор на StyleAdapt™                    | +/- Функции на температурата                      |
| 5. Въртящ се кабел                             | ⦿ Бутон за StyleAdapt™                            |
| 6. Панта за заключване                         |   |

## ДОПЪЛНИТЕЛНИ ХАРАКТЕРИСТИКИ

- Бързо загреване — готова за работа за 15 секунди.
- Автоматично изключване за безопасност — уредът се изключва сам, ако не е натиснат бутон или уредът е оставен включен в продължение на 60 минути.
- Мултиволтаж: за дома и за чужбина. При 120 волта времената и температурите могат да варират.
- 2 в 1 предпазният калъф за съхранение и подложка могат да се използват за поставяне на вашия стайлър, докато го използвате или за съхранение след употреба.

## УКАЗАНИЯ ЗА УПОТРЕБА

- Преди употреба се уверете, че косата е чиста, суха и разресана.
  - За допълнителна защита използвайте спрей за топлинна защита.
  - Лаковете за коса съдържат възпламеняеми вещества — не ги използвайте, докато използвате този уред.
  - Разделете косата на кичури преди да започнете оформянето. Оформете първо долните слоеве.
1. Включете стайлъра в електрическата мрежа.
  2. Натиснете бутона ⏻, за да включите.
  3. Когато е готов за употреба, стайлърът издава три еднократни звука, а дисплеят спира да премигва.

### Режим StyleAdapt

1. При първото включване стайлърът е в режим StyleAdapt™ 1. Индикаторът на StyleAdapt™ ще свети изцяло и върху дисплея ще се изобрази **StyleAdapt 1**.
2. Обработвайки кичур по кичур, придвижете стайлъра по цялата дължина на кичура, без да прекъсвате.
3. След всяко придвижване по косата, индикаторът на StyleAdapt™ се завърта (фиг. А), като по този начин показва, че стайлърът изследва косата ви и приспособява температурата на плочите до персонализирана за вас топлина. Промяната в температурата не се изобразява върху дисплея, но настъпва бързо и автоматично по време на оформяне.

- Ако споделяте вашия стайлър, изберете режим StyleAdapt™ 2. По този начин се гарантира, че стайлърът не променя това, което е научил за вашата коса, ако се използва от друг човек. За да изберете опцията, задръжте бутон , докато се изобрази **StyleAdapt 2** върху дисплея.

### Режим на ръчно управление

1. За да смените режима StyleAdapt™ и да го използвате като стандартен стайлър, натиснете бутон  няколко пъти, докато върху дисплея се изобрази температурата (напр. 160°C) и индикаторът на StyleAdapt™ се изключи. Имайте предвид, че в режим на ръчно управление, стайлърът няма да изследва вашата коса и да приспособява топлината.
2. Изберете подходящата температура за вашия тип коса, като използвате бутоните за регулиране от страни на пресата. Започнете стилизиране първо на по-ниска температура.
3. Бутонът „+“ ще увеличи температурата, а бутонът „-“ ще я намали.

### Препоръчани температури

Температура	Тип коса
150°C - 170°C	Тънка, увредена или изрусена коса
180°C - 200°C	Нормална, здрава коса
210°C - 230°C	Гъста, много къдрава трудна за оформяне коса

- **Внимание:** Най-високите температури трябва да се използват, само ако имате достатъчно опит.
- 4. Обработвайки кичур по кичур, придвижете пресата по цялата дължина на кичура, без да прекъсвате.
- 5. За повторно активиране на режима StyleAdapt™ задръжте бутон , докато върху дисплея се изобрази **StyleAdapt 1** и индикаторът на StyleAdapt™ светне. По този начин вашият стайлър отново ще започне да изследва косата ви и да приспособява топлината.
- 6. След употреба натиснете и задръжте бутон за изключване в продължение на две секунди, след което изключете уреда от захранването.

### Функция памет

- Всеки път, в който използвате вашия стайлър, той автоматично се настройва на последната използвана настройка.

## СЪХРАНЕНИЕ, ПОЧИСТВАНЕ И ПОДДРЪЖКА

### Оставете уреда да изстине, преди да го почистите и приберете.

- Почистете всички повърхности с влажна кърпа.
- Не използвайте силни и абразивни почистващи препарати или разтвори.
- Увийте 2 в 1 предпазния калъф за съхранение и подложка около продукта, за да го приберете за съхранение.

За по-лесно съхранение плочите могат да бъдат заключени заедно:

За заключване натиснете пантата нагоре в заключено положение.

За отключване плъзнете пантата към отключена позиция.

**ЗАБЕЛЕЖКА:** не нагривайте уреда, докато е в заключено положение.

---

**РЕЦИКЛИРАНЕ**

---



За да се избегнат екологични и здравни проблеми поради наличие на опасни субстанции, уредите, акумулаторните и неакумулаторните батерии, обозначени с един от тези символи, не трябва да се изхвърлят заедно с несортирани общински отпадъци. Винаги изхвърляйте електрически и електронни продукти и, където е приложимо, акумулаторни и неакумулаторни батерии, на подходящо официално място за рециклиране/събиране.

شكرا لقيامك بشراء منتج Remington® الجديد. يرجى قراءة هذه التعليمات بعناية والاحتفاظ بها في مكان آمن. قم بإزالة جميع مواد التعبئة قبل الاستخدام.

تحذير: هذا الجهاز ساخن. أبقيه بعيداً عن متناول الأطفال في جميع الأوقات.

### إجراءات وقائية هامة

- يمكن استخدام هذا الجهاز بواسطة الأطفال الذين تتراوح أعمارهم من 8 سنوات وما فوق والأشخاص ذوي القدرات البدنية أو الحسية أو العقلية المنخفضة أو قليلي الخبرة والمعرفة إذا تم الإشراف عليهم/إرشادهم ويفهمون المخاطر المعنية. ويجب ألا يعيب الأطفال بالجهاز. ويجب ألا يقوم الأطفال بالتنظيف والصيانة إلا إذا كان عمرهم أكبر من 8 سنوات وتحت إشراف. احفظ الجهاز والكابلات بعيداً عن متناول الأطفال دون سن 8 سنوات.
- ⊗ تحذير: لا تستخدم هذا الجهاز بالقرب من أحواض الاستحمام أو الحمامات أو أي أحواض أخرى تحتوي على ماء.
- عند استخدام الجهاز في حمام، قم بفصله بعد الاستخدام طالما أن القرب من الماء يمثل خطراً حتى عند إيقاف الجهاز.
- تحذير - للحماية الإضافية، ينصح بتركيب أي جهاز تيار متبقي (RCD) بمقنن تيار تشغيل متبقي لا يتجاوز 30 مللي أمبير في الدائرة الكهربائية المغذية للحمام. استشر كهربائي.
- مخاطر الحرق. يجب الاحتفاظ بالجهاز بعيداً عن متناول الأطفال الصغار، ولا سيما أثناء الاستخدام وعند تركه يبرد.
- يجب دوماً وضع الجهاز مع حوامله، إذا وجدت، على سطح مستقر ومستو ومقاوم للحرارة.
- لا يجب ترك الجهاز بدون ملاحظة عند توصيله بالتيار الكهربائي.
- وفي حالة تلف سلك تغذية هذه الوحدة، توقف عن استخدامها فوراً وأعد الجهاز لأقرب أخصائي خدمة معتمد من Remington® للإصلاح أو الاستبدال لتجنب الأخطار.
- لا تسمح لأي جزء من الجهاز بلمس الوجه أو العنق أو فروة الرأس.
- حافظ على قابس الطاقة والسلك الكهربائي بعيداً عن الأسطح الساخنة.
- لا تستخدم ملحقات غير الملحقات التي تقوم بتوريدها.
- لا تستخدم الجهاز إذا كان تالفاً أو به خلل.
- لا تقم بتثني أو جدل الكبل أولفه حول الجهاز. تحقق من انتظام السلك للبحث عن أي علامة تلف.
- تنبيه: يجب دوماً إخراج الجهاز من حقيبة/جراب التخزين قبل التسخين وتركه ليبرد تماماً قبل إعادة وضعه.
- هذا الجهاز غير مخصص للاستخدام التجاري أو الصالونات.

1. ألواح متقدمة مطلية بالسيرياميك
2. مستشعر StyleAdapt
3. الشاشة
4. مؤشر StyleAdapt
5. سلك دوار
6. قفل مفصلي

### المزايا الرئيسية

- تسخين سريع - جاهز في غضون 15 ثانية.
- إغلاق السلامة التلقائي- ستغلق هذه الوحدة نفسها إذا لم يتم الضغط على أي زر أو تركه في وضع التشغيل بعد 60 دقيقة
- الجهد الكهربائي المتعدد: للمنزل أو في الخارج. قد تختلف المدد ودرجات الحرارة عند 120 فولت
- يمكن استخدام غلاف التخزين الواقي (2 في 1) ومفرش التصفييف لوضع مصفف الشعر عند استخدامه وعند تخزينه بعد الاستخدام.

### تعليمات الاستخدام

- تأكد قبل الاستخدام من أن الشعر نظيف وجاف وخالي من التشابك.
- استخدم رذاذ حماية من الحرارة لمزيد من الحماية.
- تحتوي سوازل رش الشعر على مواد قابلة للاشتعال - لا تستخدمها أثناء استخدام هذا المنتج.
- قسم الشعر قبل التصفييف. وقم بتصفييف الطبقات السفلية أولاً.
- 1. الرجاء توصيل مصفف الشعر الخاص بك بمصدر الطاقة الرئيسي.
- 2. اضغط على زر التشغيل/الإيقاف للتشغيل.
- 3. عندما يصبح الجهاز جاهزاً للاستخدام، يصدر المصفف صوتاً ثلاث مرات وتتوقف الشاشة عن الوميض.

### وضع StyleAdapt

4. عند تشغيل مصفف الشعر لأول مرة في وضع StyleAdapt رقم 1. سيضاء مؤشر StyleAdapt بالكامل وسيتم عرض كلمة 1 StyleAdapt على الشاشة.
5. يُرجى العمل على قسم واحد من أقسام الشعر في كل مرة، بحيث يتم تمرير مصفف الشعر على طول الشعر بالكامل دون توقف.
6. بعد كل تمريرة خلال شعرك، سيدور مؤشر StyleAdapt (الشكل A) مما يدل على أن المصفف يتعلم عن طبيعة شعرك ويضبط درجة حرارة اللوح الحراري على الدرجة الملائمة للشعر. لا تظهر التغييرات في درجة الحرارة على الشاشة، ولكنها تحدث بسرعة وبشكل تلقائي أثناء التصفييف.
- إذا كان المصفف يُستخدم بالمشاركة مع آخرين، فيُرجى تحديد وضع StyleAdapt على الرقم 2. وهذا يضمن أنه عند استخدام مصفف الشعر من قبل شخص آخر، فإنه لا يغير ما تعلمه عن شعرك. للتحديد، يُرجى الضغط على زر  حتى تظهر كلمة 2 StyleAdapt على الشاشة.

### الوضع اليدوي

1. لتجاوز وضع StyleAdapt واستخدامه كمصفف في الوضع القياسي، يُرجى الضغط على زر  عدة مرات حتى تعرض الشاشة درجة الحرارة (على سبيل المثال 160 درجة مئوية) وينطفئ مؤشر النمط StyleAdapt. يُرجى ملاحظة أنه عند استخدام الوضع اليدوي، فلن يتعلم مصفف الشعر بعد الآن عن شعرك ولن يضبط الحرارة بما يلائمه.

2. ابدأ التصفيف على درجات حرارة منخفضة أولاً. وحدد درجة الحرارة المناسبة.
  3. الزر "+" يرفع درجة الحرارة في حين أن الزر "-" يخفض درجة الحرارة.
- درجات الحرارة الموصى بها

نوع الشعر	درجة الحرارة
شعر خفيف/ناعم أو تالف أو مسحوب	150°C - 170°C
شعر طبيعي وصحي	180°C - 200°C
شعر سميك وصعب التصفيف	210°C - 230°C

4. تنبيه: يجب استخدام أسخن درجات الحرارة بواسطة مصففين من ذوي الخبرة فقط.
  5. لإعادة تنشيط وضع StyleAdapt، يُرجى الضغط على زر  حتى تظهر كلمة StyleAdapt 1 على الشاشة وينطفئ مؤشر النمط StyleAdapt. سيتعلم مصفف الشعر الآن معلومات عن شعرك ويضبط الحرارة بما يناسبه مرة أخرى.
  6. بعد الاستخدام، اضغط مع الاستمرار على زر الإيقاف لمدة ثابنتين لإيقاف الجهاز ثم افصله.
- وظيفة الذاكرة**
- في كل مرة يُستخدم فيها المصفف، سيضبط نفسه تلقائيًا على آخر إعداد مستخدم.

## للتخزين والتنظيف والصيانة

- افصل الجهاز ودعه يبرد.
  - قم بمسح جميع الأسطح بقطعة قماش مبللة.
  - لا تستخدم مواد تنظيف خشنة أو كاشطة أو مذيبات.
  - الرجاء لف غلاف التخزين الواقي 2 في 1 ومفرش التصفيف حول المنتج لتخزينه.
- يمكن غلق الألواح مع سهولة التخزين:  
 للقفل، ادفع القفل المفصلي للوضع المقفل.  
 لفتح القفل، حركي زر قفل المفصلة إلى وضعية الفتح.  
 ملاحظة: لا تقم بتسخين الوحدة في الوضع المقفل.

## إعادة التدوير

لتجنب المشاكل البيئية والصحية الناجمة عن المواد الخطرة، يجب عدم التخلص من الأجهزة، والبطاريات القابلة لإعادة الشحن والبطاريات غير القابلة لإعادة الشحن التي تحمل علامة واحدة من هذه الرموز مع نفايات البلدية غير المصنفة. يجب دائماً التخلص من المنتجات الكهربائية والإلكترونية، وكذلك إذا أمكن، البطاريات القابلة لإعادة الشحن وغير القابلة لإعادة الشحن، في نقطة رسمية مناسبة لإعادة التدوير/تجميع المخلفات.





# Ref. No. S9880

## Type No. S29A

Taşıma ve nakliye sırasında dikkat edilecek hususlar :

- Ürünü düşürmeyiniz
- Darbelere maruz kalmamasını sağlayınız
- Cihazı nakliye sırasında orijinal ambalajında taşıyınız.

Bakanlıkça tespit ve ilan edilen kullanım ömrü 7 yıldır.  
Çin Halk Cumhuriyetinde üretilmiştir.

120-240B~50/60Гц 52 Вт 

21/INT/ S9880 T22-7001884-B Version 06 /21

Remington® is a Registered Trade Mark of Spectrum Brands,Inc.,  
or one of its subsidiaries

Russell Hobbs Deutschland GmbH, Am Unisyspark 1, 65843 Sulzbach, Germany  
remington-europe.com

© 2021 Spectrum Brands, Inc.