

STERLING CHIM 90PYR
STERLING CHIM 100PYR
STERLING CHIM 110PYR
RICHMOND CHIM 90PYR
RICHMOND CHIM 100 PYR
RICHMOND CHIM 110 PYR

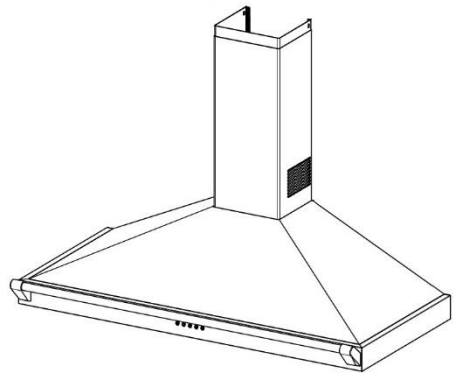
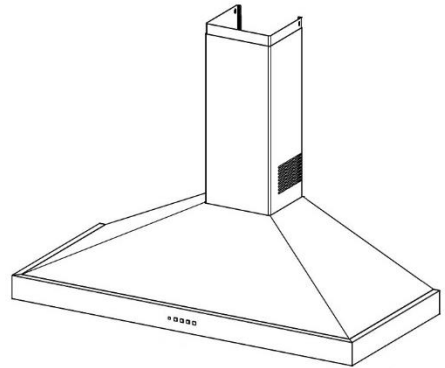

EN USER MANUAL
DE GEBRAUCHSANLEITUNG
FR MANUEL D'UTILISATION
NL GEBRUIKSAANWIJZING

STOVES

Great Britain	Glen Dimplex Home Appliances, Stoney Lane, Prescot, Merseyside, L35 2XW	General enquires: 0344 815 3746 Spares: 0344 815 3745 Warranty Registration: 0800 952 1068 www.belling.co.uk gdhainfo@gdha.com
Nederlands	Glen Dimplex Benelux B.V. Saturnus 8 8448 CC Heerenveen	Tél. : +31 (0) 513 656520 Productregistratie / Registration de produit: www.gdbservice.com Service aanvraag/Demande de service: www.stoves.eu info@stoves.eu
Belgien België Belgique	Glen Dimplex België	Tel./ Tél. : +32 (0) 92100211 Productregistratie / Registration de produit: www.gdbservice.com Service aanvraag/Demande de service: www.stoves.eu info@stoves.eu
Deutschland Austria	Sagoma Münsterstraße 5 59065 Hamm	Telefon: +49 2381 - 3074390 Fax: +49 2381 - 3074398 www.sagoma.de
France	Glen Dimplex France 14 avenue de L'Europe 77144 MONTEVRAIN	Email: direction@glendimplex.fr
Poland	Cooking Store ul. Wadowicka 8a 30-415 Kraków, Poland	Tel:+48 12 35 06 230 www.cookingstore.pl
Sweden	Lindström & Sondén AB Havsbadsvägen 1 26263 Ängelholm	Tele: 010-1011656 Email: info@lsbolagen.se
Republic of Ireland	Dimpco, Airport Road, Cloghran, Co. Dublin	Service Telephone No.: (01) 8428222 Service and Spare Parts. www.dimpco.ie

(EN) Warranty

Your new appliance comes with our 24-month guarantee, protecting you against electrical and mechanical breakdown. Register online or by phone. For full terms & conditions of the manufacturer's guarantee, please refer to the website above. Our policy is one of the constant development and improvement, therefore we cannot guarantee the strict accuracy of all our illustrations and specifications. Changes may have been made after publishing.

(DE) Warranty

Auf Ihr neues Gerät erhalten Sie unsere 24-monatige Garantie, die Sie vor elektrischen und mechanischen Schäden schützt. Melden Sie sich online oder telefonisch an. Die vollständigen Bedingungen der Herstellergarantie finden Sie auf der oben genannten Website. Wir streben eine ständige Weiterentwicklung und Verbesserung an, daher können wir die strikte Genauigkeit aller unserer Abbildungen und Spezifikationen nicht garantieren. Nach der Veröffentlichung können Änderungen vorgenommen worden sein.

(FR) Garantie

Votre nouvel appareil est livré avec une garantie de 24 mois qui vous protège contre les pannes électriques et mécaniques. Pour l'enregistrement, veuillez remplir le formulaire fourni, puis vous enregistrer en ligne ou par téléphone. Pour connaître l'intégralité des conditions générales relatives à la garantie du fabricant, veuillez consulter notre site Web. Vous pouvez, en outre, décider de prolonger cette garantie. Un dépliant décrivant la procédure est joint à votre appareil. En raison de notre politique de développement et d'amélioration continus, nous ne pouvons

pas garantir la stricte exactitude de toutes nos illustrations et spécifications. Des modifications peuvent avoir été apportées postérieurement à la publication.

(NL) Garantie

Het nieuwe apparaat wordt geleverd met een garantie van 24 maanden, ter bescherming tegen elektrische en mechanische storingen. Vul het online registratieformulier in op www.stoves.eu om het apparaat te registreren. Bezoek onze website voor de volledige garantievoorwaarden van de fabrikant. Dit wordt in de bij het apparaat meegeleverde brochure uit-gelegd. Door constante ontwikkelingen en verbeteringen kan hierdoor geen strikte nauwkeurigheid gegarandeerd worden van al onze illustraties en specificaties. Er kunnen na publicatie wijzigingen zijn aangebracht.

SAFETY INFORMATION



For your safety and correct operation of the appliance, read this manual carefully before installation and use. Always keep these instructions with the appliance even if you move or sell it. Users must fully know the operation and safety features of the appliance



The wire connection has to be done by specialised technician.

- The manufacturer shall not be held liable for any injury or damage caused by improper installation or use.
- The minimum safety distance between the hob and the suction hood is 650 mm (some models may be fitted at a lower height; please see the paragraph relating to working dimensions and installation).
- If the instructions for installation of the gas hob specify a distance greater than the one indicated, this must be taken into account.
- Check that the mains voltage corresponds to the one indicated on the rating label affixed inside the hood.
- Means for disconnection must be incorporated in the fixed wiring in accordance with the wiring rules.
- For Class I appliances, check that the domestic power supply is adequately earthed.
- Connect the hood to the exhaust flue using a pipe with a minimum diameter of 120 mm. The route of the flue must be as short as possible.
- All the air venting regulations must be complied with.
- Do not connect the hood to exhaust ducts carrying combustion fumes (boilers, fireplaces, etc.).
- If the hood is used in conjunction with non electric appliances (e.g. gas), a sufficient degree of aeration must be guaranteed in the room to prevent any exhaust backflow. The negative pressure in the room must not exceed 0.04 mbar to prevent fumes being drawn back into the room by the hood.
- The air must not be discharged into a flue that is used for exhausting fumes from appliances burning gas or other fuels.
- If the supply cord is damaged, it must be replaced by the manufacturer or its service technician.
- Connect the plug to a socket that complies with current regulations and is in an accessible position.
- As regards the technical and safety measures to be taken for fume discharging, it is important that the regulations set by local authorities must be complied with.

 CAUTION: remove the protective films before installing the hood.

- Only use screws and hardware of a sort suitable for the hood.

 CAUTION: failure to install the screws or fixing devices as described in these instructions may mean there is a risk of electric shocks.



- Do not look directly at the light through optical devices (binoculars, magnifying glasses...)
- Do not flambé food under the hood: you might cause a fire.
- This appliance may be used by children over the age of 8 years and by persons with limited psycho-physical and sensory abilities or with insufficient experience and knowledge, provided they are carefully supervised and instructed on how to use the appliance safely and on the dangers that it involves.
- Cleaning and maintenance to be performed by the user must not be carried out by children, unless they are under supervision.
- Supervise children, to make sure they do not play with the appliance.
- The appliance must not be used by persons (including children) with limited psycho-physical or sensory capacities or with insufficient experience and knowledge, unless they are carefully supervised and

instructed.

 Accessible parts may become extremely hot during the use of cooking appliances.

- Clean and/or replace the filters after the period of time indicated (danger of fire). See the paragraph on Maintenance and cleaning.
- The room must be adequately ventilated when the hood is used simultaneously with appliances that use gas or other fuels (not applicable to appliances that only discharge air into the room).
- The symbol  on the product or on its packaging indicates that the product must not be treated as household waste. Disposed of at a specialist recycling centre for electrical and electronic components. By making sure that this product is correctly disposed, you will help prevent potential negative consequences for the environment and human health that might result from its improper disposal. For more detailed information on how to recycle this product, please contact your local council offices, local waste disposal service or the shop in which the product was purchased.

CONTROLS

Button	LED	Functions
	-	Stops the motor
1	On	Starts the motor at speed one
2	On	Starts the motor at speed two.
3/i	On	Press briefly to start the motor at speed three.
	Blinking	Press for 2 secs to activate boost mode for 6 minutes. At the end, it will return to the previous set speed. Suitable for dealing with peaks of cooking fume emissions.
	On	Turns the lighting system on and off

Warning: Button T1 will switch the motor to speed 1 before stopping it.

USE

- The suction hood has been designed exclusively for domestic use, to eliminate kitchen odours.
- Never use the hood for purposes other than those for which it was designed.
- Never leave naked flames under the hood when it is in operation.
- Adjust the intensity of the flame so that it is directed onto the bottom of the cooking pan, making sure it does not engulf the sides.
- Deep-fryers must be kept under constant supervision when in use: overheated oil may catch fire.

CLEANING AND MAINTENANCE

- The activated charcoal filter cannot be washed or regenerated, and must be changed approximately every 4 months of operation, or less in the case of intensive use (W).

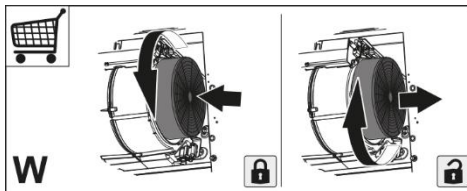

- The grease filters must be cleaned every 2 months of operation, or more frequently in the case of particularly intensive use. They can be washed in a dishwasher (Z).

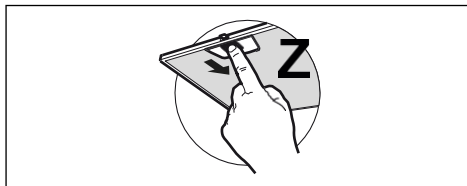

- Clean the hood using a damp cloth and neutral liquid detergent

LIGHTING

- Replacement parts can be obtained from our Customer Care (details at the end of the handbook)
- Lamps in risk group 1 under IEC/ EN62471 at a distance of 20cm and in exempt from risk group under IEC/ EN62471 at a distance of 30cm.

TECHNICAL DATA

Electricity Supply

230 - 240V ~ 50/60Hz

Classification Class I

Noise Level (External Venting)

Boost: 68 dB

Position 3: 63 dB

Position 1: 48 dB

Motor Rating 270 W

Grease Filters

90cm & 100cm: 3 of aluminium
panels

110cm: 4 aluminium
panels

Carbon Filters 2 pcs

Extraction Rate

Boost: 760 m³/h

Position 3: 610 m³/h

Position 1: 300 m³/h

SICHERHEITSINFORMATIONEN

 Lesen Sie bitte für Ihre eigene Sicherheit und die korrekte Funktion des Geräts diese Betriebsanleitung sorgfältig durch, bevor Sie es installieren und in Betrieb nehmen. Bewahren Sie die Betriebsanleitung stets zusammen mit dem Gerät auf, auch falls Sie dieses verkaufen oder Dritten überlassen. Es ist wichtig, dass die Benutzer mit allen Funktions- und Sicherheitsmerkmalen des Gerätes vertraut sind.



Die Kabel müssen von kompetentem Fachpersonal angeschlossen werden.

- Der Hersteller haftet nicht für etwaige Schäden, die durch fehlerhafte Installation oder falschen Gebrauch entstehen können.
- Der Mindestsicherheitsabstand zwischen dem Kochfeld und der Abzugshaube beträgt 650 mm (einige Modelle können auch niedriger installiert werden; siehe Abschnitt Abmessungen und Installation).
- Sollten die Installationsanweisungen des Gaskochfelds einen größeren Abstand als oben angegeben vorsehen, ist dies zu berücksichtigen.
- Sicherstellen, dass die Netzspannung den Angaben auf dem Typenschild im Inneren der Haube entspricht.
- Trennvorrichtungen müssen in Übereinstimmung mit den Verkabelungsvorschriften in die feste Installation eingebaut werden.
- Für Geräte der Klasse I sicherstellen, dass das Hausstromnetz über eine geeignete Erdung verfügt.
- Die Abzugshaube mit einem Rohr, das einen Durchmesser von mindestens 120 mm haben muss, an die Abluftleitung anschließen. Die Abluftstrecke muss so kurz wie möglich sein.
- Alle gesetzlichen Vorschriften im Bereich Abluft einhalten.
- Die Abzugshaube darf nicht an einen Schacht angeschlossen werden, in den Rauchgase abgeleitet werden (z. B. von Heizkesseln, Kaminen, usw.).
- Falls die Abzugshaube gleichzeitig mit nichtelektrischen Geräten (z.B. Gasgeräten) verwendet wird, muss der Raum über eine ausreichende Lüftung verfügen, damit der Rückfluss der Abgase verhindert wird. Bei gleichzeitigem Betrieb der Abzugshaube mit nicht elektrisch betriebenen Geräten darf der Unterdruck im Raum nicht mehr als 0,04 mbar betragen, damit die Abgase nicht wieder durch die

Abzugshaube in den Raum gesogen werden.

- Die Abluft darf nicht über eine Abgasleitung von Feuerstätten, die mit Gas oder anderen Brennstoffen betrieben werden, abgeführt werden.
- Wenn das Gerätekabel beschädigt ist, muss es vom Hersteller oder von einem Kundendiensttechniker ersetzt werden.
- Den Stecker in eine zugängliche, den geltenden Vorschriften entsprechende Steckdose stecken.
- Was die technischen und Sicherheitsmaßnahmen für die Abgasführung betrifft, sind die Vorgaben der örtlichen Behörden streng einzuhalten.

 **WARNUNG:** Bevor die Abzugshaube installiert wird, die Schutzfolien abziehen.

- Nur für die Abzugshaube geeignete Schrauben und Kleinteile verwenden.

 Werden die Schrauben und Befestigungsteile nicht gemäß der vorliegenden Anleitung befestigt, kann die Gefahr von Stromschlägen bestehen.

- Nicht direkt mit optischen Instrumenten (Fernglas, Lupe, usw.) in das Licht schauen.
- Auf keinen Fall unter der Abzugshaube flambieren. Es besteht Brandgefahr.
- Dieses Gerät kann von Kindern ab einem Alter von 8

Jahren und von Personen mit eingeschränkten physischen, sensorischen oder geistigen Fähigkeiten oder einem Mangel an Erfahrung und/oder Wissen verwendet werden, wenn sie beaufsichtigt werden oder bezüglich des sicheren Gebrauchs des Geräts unterwiesen wurden und die daraus resultierenden Gefahren verstanden haben. Kinder dürfen nicht mit dem Gerät spielen. Reinigung und Benutzerwartung dürfen nicht durch Kinder ohne Beaufsichtigung durchgeführt werden.

- Kinder müssen beaufsichtigt werden, damit sichergestellt wird, dass sie nicht mit dem Gerät spielen.
- Dieses Gerät darf nicht von Personen (einschließlich Kindern) mit eingeschränkten physischen, sensorischen oder geistigen Fähigkeiten oder einem Mangel an Erfahrung und/oder Wissen verwendet werden, außer wenn sie beaufsichtigt werden oder unterwiesen wurden.

 Die zugänglichen Teile können während der Verwendung der Kochgeräte sehr heiß werden.

- Wird die Abzugshaube gleichzeitig mit Geräten verwendet, die mit Gas oder anderen Brennstoffen betrieben werden, muss

der Raum über eine ausreichende Lüftung verfügen (gilt nicht für Geräte, die nur Luft in den Raum abgeben).

- Das Symbol  am Produkt oder auf der Verpackung weist darauf hin, dass das Gerät nicht als normaler Hausmüll entsorgt werden darf. Das Altgerät muss vielmehr einer speziellen Sammelstelle für elektrische und elektronische Altgeräte zugeführt werden. Mit der vorschriftsmäßigen Entsorgung des Gerätes trägt der Benutzer dazu bei, schädliche Auswirkungen auf Umwelt und Gesundheit zu vermeiden. Für weitere Informationen über das Recycling dieses Produktes wenden Sie sich bitte an die Gemeinde, den örtlichen Abfallentsorgungsdienst oder den Händler, bei dem Sie das Gerät gekauft haben.

BEDIENUNG

Taste	LED	Functions
	Ein	Stoppt den Motor
1	Ein	Startet den Motor mit der ersten Drehzahleinstellung
2	Ein	Startet den Motor mit der zweiten Drehzahleinstellung.
3/i	Ein	Ein kurzer Tastendruck startet den Motor mit der dritten Drehzahleinstellung
	Blinkend	Tastendruck von 2 Sekunden. Aktiviert die vierte Drehzahl für einen Zeitraum von 6 Minuten, um anschließend in den zuvor eingestellten

		Drehzahlbereich zurückzukehren. Geeignet für Beseitigung intensiver Kochdämpfe.
	Ein	Schaltet die Beleuchtung ein und aus.

Warnung: Die Taste T1 versetzt den Motor immer in die erste Drehzahleinstellung, bevor dieser ausgeschaltet wird.

GEBRAUCH

- Die Abzugshaube wurde ausschließlich dazu entwickelt, um im Haushalt Küchendünste zu beseitigen.
- Die Haube niemals für andere Zwecke verwenden, als die für welche sie entwickelt worden ist.
- Unter der eingeschalteten Haube keine offenen hohen Flammen benutzen.
- Die Flamme so regulieren, dass sie nicht über den Umfang des Kochgeschirrs hinausreicht.
- Fritteusen müssen während des Gebrauchs ständig überwacht werden: Überhitztes Öl könnte sich entzünden.

REINIGUNG UND WARTUNG

- Der Aktivkohlefilter kann weder gewaschen noch regeneriert werden und muss etwa alle 4 Betriebsmonate oder bei intensiver Nutzung häufiger ersetzt werden (W).

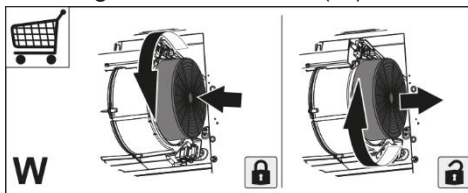

- Die Fettfilter sind alle 2 Betriebsmonate bzw. bei intensiver Nutzung häufiger zu reinigen und können in der Spülmaschine gewaschen werden (Z).

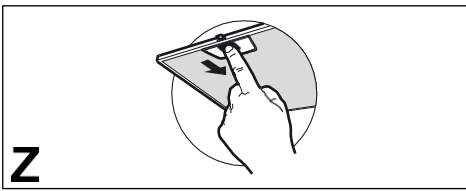

Die Haube mit einem feuchten Lappen und einem flüssigen Neutralreiniger reinigen.

BELEUCHTUNG

- Ersatzteile sind bei unserem Kundenbetreuer erhältlich (Details am Ende des Handbuchs)
- Die Lampen gehören zur Gefahrenklasse 1 nach IEC/EN62471 in 20cm Abstand und zur ausgenommenen Gefahrenklasse nach IEC/EN62471 in 30cm Abstand.

TECHNISCHE DATEN

Stromversorgung

230 - 240V ~ 50/60Hz

Schutzklasse Klasse I

Lärmpegel (externer Abzug)

Booster:	68dBA
Position 3	63dBA
Position 1	48dBA

Nennleistung Motor 270W

Fettfilter

90 cm:	3 Aus – Aluminiumabdeckung
100cm:	3 Aus – Aluminiumabdeckung
110cm:	4 Aus – Aluminiumabdeckung

Kohlefilter

2 Aus

Abzugsrate (extern)

Booster	760 m ³ /h
Position 3	610 m ³ /h
Position 1	300 m ³ /h



INFORMATIONS RELATIVES À LA SÉCURITÉ

-  Pour votre sécurité et pour garantir le fonctionnement correct de l'appareil, veuillez lire attentivement ce manuel avant son installation et sa mise en fonction. Toujours conserver ces instructions avec l'appareil, même en cas de cession ou de transfert à une autre personne. Il est important que les utilisateurs connaissent toutes les caractéristiques de fonctionnement et de sécurité de l'appareil.



La connexion des câbles doit être effectuée par un technicien compétent.

- En aucun cas le fabricant ne peut être tenu pour responsable de dommages éventuellement dus à une installation ou à une utilisation impropre.
 - La distance de sécurité minimum entre la table de cuisson et la hotte aspirante est de 650 mm (certains modèles peuvent être installés à une hauteur inférieure; voir le paragraphe concernant les dimensions de travail et l'installation).
 - Si les instructions d'installation de la table de cuisson à gaz spécifient une distance supérieure à celle indiquée cidessus, veuillez
- impérativement en tenir compte.
 - Assurez-vous que la tension du secteur correspond à celle indiquée sur la plaque des caractéristiques apposée à l'intérieur de la hotte.
 - Les dispositifs de sectionnement doivent être installés dans l'équipement fixe conformément aux normes sur les systèmes de câblage.
 - Pour les appareils de Classe I, s'assurer que l'installation électrique de votre intérieur dispose d'une mise à la terre adéquate
 - Relier la hotte au conduit de cheminée avec un tube ayant un diamètre minimum de 120 mm. Le parcours des fumées doit être le plus court possible.
 - Respecter toutes les normes concernant l'évacuation de l'air.
 - Ne pas relier la hotte aspirante aux conduits de cheminée qui acheminent les fumées de combustion (par ex. de chaudières, de cheminées, etc.)
 - Si vous utilisez l'aspirateur en même temps que des appareils non électriques (par ex. appareils à gaz), veillez à ce que la pièce soit adéquatement ventilée, afin d'empêcher le retour du flux des gaz d'évacuation.
 - Si vous utilisez la hotte de



- cuisine en même temps que des appareils non alimentés à l'électricité, la pression négative dans la pièce ne doit pas dépasser 0,04 mbar, afin d'éviter que les fumées soient réaspirées dans la pièce où se trouve la hotte.
- Ne pas évacuer l'air à travers un conduit utilisé pour la sortie des fumées des appareils de combustion alimentés au gaz ou avec d'autres combustibles.
 - Si le cordon d'alimentation est endommagé, faites-le remplacer par le fabricant ou par un technicien du service après vente agréé.
 - Branchez la fiche à une prise conforme aux normes en vigueur et dans une position accessible.
 - En ce qui concerne les dimensions techniques et de sécurité à adopter pour l'évacuation des fumées, se conformer scrupuleusement aux règlements établis par les autorités locales.
-  **ATTENTION:** avant d'installer la hotte, retirer les films de protection.
- Utilisez exclusivement des vis et de petites fournitures du type adapté pour la hotte.
-  **ATTENTION :** toute installation de vis et de dispositifs de fixation non conforme à ces instructions peut entraîner des risques de décharges électriques.
- Ne pas regarder directement avec des instruments optiques (jumelles, lentilles grossissantes...).
 - Ne flambez pas des mets sous la hotte: sous risque de développer un incendie.
 - Cet appareil peut être utilisé par des enfants de plus de 8 ans et par des personnes dont les capacités physiques, sensorielles ou mentales sont diminuées ou ayant une expérience et des connaissances insuffisantes, pourvu que ce soit sous la surveillance attentive d'une personne responsable et après avoir reçu des instructions sur la manière d'utiliser cet appareil en toute sécurité et sur les dangers que cela comporte. S'assurer que les enfants ne jouent pas avec cet appareil. Le nettoyage et l'entretien de la part de l'utilisateur ne doivent pas être effectués par des enfants, à moins qu'ils ne soient surveillés.
 - Surveillez les enfants. Assurez-vous qu'ils ne jouent pas avec l'appareil.
 - Cet appareil n'est pas destiné à être utilisé par des personnes (enfants compris) dont les capacités physiques, sensorielles ou mentales sont diminuées ou ayant une expérience et des connaissances insuffisantes, à moins que celles-ci ne soient attentivement

surveillées et instruites.

 Les parties accessibles peuvent devenir très chaudes durant l'utilisation des appareils de cuisson.

- Nettoyer et/ou remplacer les filtres après le délai indiqué (danger d'incendie). Voir le paragraphe Entretien et nettoyage.
- Veillez à ce que la pièce ait une ventilation adéquate lorsque la hotte fonctionne en même temps que des appareils utilisant du gaz ou d'autres combustibles (non applicable aux appareils qui évacuent l'air uniquement dans la pièce).
- Le symbole  le symbole marqué sur le produit ou sur son emballage indique que ce produit ne peut pas être éliminé comme un déchet ménager normal. Cet appareil doit être remis à une déchetterie spécialisée dans le recyclage de composants électriques et électroniques. Assurez-vous que cet appareil a été éliminé correctement, vous participerez ainsi à prévenir les conséquences potentiellement négatives pour l'environnement et pour la santé pouvant découler d'une élimination inappropriée. Pour toute information supplémentaire sur le recyclage de ce produit, contactez votre municipalité, votre déchetterie locale ou le magasin qui vous a vendu ce produit.

COMMANDES

Bouton	LED	Fonctions
	-	Arrête le moteur.
1	Marche	Démarré le moteur à la première vitesse.
2	Marche	Démarré le moteur à la deuxième vitesse.
3/i	Marche	Appuyer brièvement pour démarrer le moteur à la troisième vitesse.
	Clignotement	Appuyer pendant 2 secondes. Met la quatrième vitesse en marche pendant 6 minutes, puis revient au réglage précédent de la vitesse. Convient pour faire face à des pics de fumée de cuisson.
	Marche	Met en marche ou éteint la lumière.

Avertissement: Le bouton T1 passe toujours à la première vitesse avant d'arrêter le moteur

UTILISATION

- Cette hotte aspirante a été conçue exclusivement pour un usage domestique dans le but d'éliminer les odeurs de cuisine.
- Ne jamais utiliser la hotte pour des buts différents de ceux pour lesquels elle a été conçue.
- Ne jamais laisser un feu vif allumé sous la hotte lorsque celle-ci est en fonction.
- Réglez l'intensité du feu de manière à l'orienter exclusivement vers le fond de la casserole, en vous assurant que celui-ci ne déborde pas sur les côtés.
- Contrôlez constamment les friteuses durant leur utilisation: l'huile surchauffée risque de s'incendier.

NETTOYAGE ET ENTRETIEN

- Le filtre à charbon actif ne peut être ni lavé ni régénéré et il doit être remplacé environ tous les 4 mois de fonctionnement ou plus souvent en cas d'utilisation particulièrement intense (W).

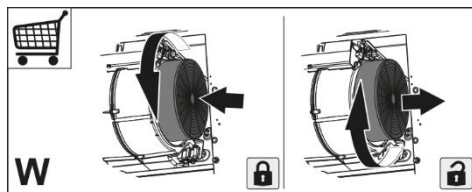

- Nettoyer les filtres à graisse tous les 2 mois de fonctionnement ou plus souvent en cas d'utilisation particulièrement intense. Ces filtres peuvent être lavés au lave-vaisselle (Z).

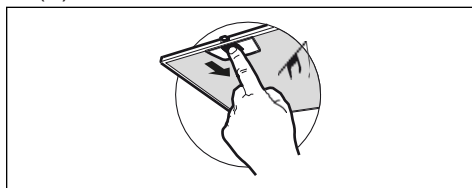

- Nettoyez la hotte avec un chiffon humide et un détergent liquide neutre.

ÉCLAIRAGE

- Des lampes de rechange peuvent être achetées auprès de notre service client (Plus de détails à l'arrière du manuel).
- Lampes appartenant au groupe de risque 1 selon IEC/EN62471 à 20 cm de distance et au groupe de risque exempt selon IEC/EN62471 à 30 cm de distance

DONNÉES TECHNIQUES

Alimentation électrique

230 - 240V ~ 50/60Hz

Classification

Classe I

Niveau sonore (Evacuation externe)

Booster 68 dBA

Position 3 63 dBA

Position 1 48 dBA

Puissance du moteur

270W

Filtres à graisse

90 cm: 3 Off – Panneau en aluminium

100cm: 3 Off – Panneau en aluminium

110cm: 4 Off – Panneau en aluminium

Filtres à charbon

2 Off

Taux d'extraction (Externe)

Booster 760 m³/h

Position 3 610 m³/h

Position 1 300 m³/h

VEILIGHEIDSINFORMATIE

 Lees voor uw eigen veiligheid en voor een correcte werking van het apparaat eerst deze handleiding aandachtig door, alvorens het apparaat te installeren en te gebruiken. Bewaar deze instructies altijd bij het apparaat, ook wanneer u het verkoopt of overdraagt aan derden. Gebruikers moeten volledig op de hoogte zijn van de werking en de veiligheidsfuncties van het apparaat.



De kabels moeten door een ervaren monteur worden aangesloten.

- De fabrikant is niet aansprakelijk voor eventuele schade als gevolg van een onjuiste installatie of oneigenlijk gebruik.
- De minimale veiligheidsafstand tussen de kookplaat en de afzuigkap is 650 mm (sommige modellen kunnen op een kleinere afstand worden geïnstalleerd; zie de paragraaf over de werkafmetingen en de installatie).
- Als de installatie-instructies van de gaskookplaat bepalen dat een grotere afstand in acht moet worden genomen dan hierboven is aangegeven, dan moet daar rekening mee worden gehouden.
- Controleer of de netspanning overeenstemt met de spanning die op het typeplaatje aan de binnenkant van de afzuigkap staat vermeld.
- Er moeten lastscheiders in de vaste installatie worden geïnstalleerd in overeenstemming met de normen over bedradingssystemen.
- Controleer voor apparaten van klasse I of het elektriciteitsnet in uw woning over een goede aarding beschikt.
- Sluit de afzuigkap op het rookkanaal aan met een pijp met een minimale diameter van 120 mm. De rook moet een zo kort mogelijk traject afleggen.
- Alle regels voor de luchtafvoer moeten in acht worden genomen.
- Sluit de afzuigkap niet op rookkanalen aan die verbrandingsgassen afvoeren (bijv. van verwarmingsketels, open haarden, enz.).
- Als de afzuigkap in combinatie met niet-elektrische apparaten wordt gebruikt (bijv. gasapparaten), moet het vertrek voldoende geventileerd zijn om te voorkomen dat de uitgestoten gassen terugstromen. Wanneer de afzuigkap in combinatie met niet-elektrische apparaten wordt gebruikt, mag de onderdruk in het vertrek niet groter zijn dan 0,04 mbar om te voorkomen dat de damp opnieuw door de

afzuigkap in het vertrek gezogen wordt.

- De lucht mag niet worden afgevoerd door een kanaal dat wordt gebruikt voor de rookgasafvoer door apparaten op gas of andere brandstoffen.
- Een beschadigde voedingskabel moet door de fabrikant of door een monteur van de technische servicedienst worden vervangen.
- Sluit de stekker op een toegankelijk stopcontact aan dat voldoet aan de geldende normen.
- Met betrekking tot de technische en veiligheidsmaatregelen voor de rookgasafvoer is het belangrijk dat de regels die door de lokale autoriteiten zijn bepaald nauwgezet worden opgevolgd.



WAARSCHUWING: verwijder de beschermfolie alvorens wordt de afzuigkap te installeren.

- Gebruik alleen schroeven en kleine onderdelen die geschikt zijn voor de afzuigkap.



WAARSCHUWING: indien de schroeven en bevestigingssysteem niet volgens deze aanwijzingen worden geïnstalleerd, bestaat het gevaar voor elektrische schokken.



- Kijk niet direct met optische instrumenten (verrekijker, vergrootglas...) waarnemen.
- Er mag niet onder de afzuigkap geflambeerd worden in

verband met brandgevaar.

- Het apparaat mag worden gebruikt door kinderen ouder dan 8 jaar en door personen met een lichamelijke, zintuiglijke of geestelijke beperking of met onvoldoende ervaring en kennis, mits ze onder toezicht staan en goed geïnstrueerd zijn over een veilig gebruik van het apparaat en de gevaren die ermee samenhangen. Zorg ervoor dat kinderen niet met het apparaat spelen. Reiniging en onderhoud door de gebruiker mogen niet door kinderen worden uitgevoerd, tenzij ze onder toezicht staan.
- Houd supervisie om te voorkomen dat kinderen met het apparaat spelen.
- Het apparaat mag niet gebruikt worden door personen (waaronder kinderen) met geestelijke, lichamelijke of zintuiglijke beperkingen, of door personen zonder ervaring en kennis, tenzij ze onder toezicht staan of worden geïnstrueerd over het gebruik van het apparaat.
- Tijdens het gebruik van de kooktoestellen kunnen de toegankelijke delen erg heet worden.
- Reinig en/of vervang de filters na de aangegeven tijdsperiode (brandgevaar). Zie de paragraaf Onderhoud en reiniging.
- De ruimte moet voldoende

- geventileerd zijn als de afzuigkap tegelijk met apparaten op gas of andere brandstoffen wordt gebruikt (niet van toepassing op apparaten die alleen lucht in de ruimte blazen).
- Het symbool  op het product of op de verpakking wijst erop dat dit product niet als huishoudafval mag worden behandeld. Het moet echter naar een speciaal verzamelcentrum worden gebracht waar elektrische en elektronische apparatuur wordt gerecycled. Als u ervoor zorgt dat dit product op de correcte manier wordt verwijderd, voorkomt u mogelijk voor mens en milieu negatieve gevolgen die zich zouden kunnen voordoen in geval van verkeerde afvalbehandeling. Neem voor meer details over het recyclen van dit product contact op met uw gemeente, de plaatselijke vuilophaaldienst of de winkel waar u het product hebt gekocht.

BEDIENINGEN

Knop	LED	Funcities
	-	Schakelt de motor uit.
1	Aan	Schakelt de motor op de eerste snelheid in.
2	Aan	Schakelt de motor op de tweede snelheid in.
3/i	Aan	Schakelt de motor op de derde snelheid in bij kortstondig indrukken.
	Knipperend	2 seconden ingedrukt gehouden. Schakelt de vierde snelheid gedurende 6 minuten in, waarna wordt teruggeschakeld naar de eerder ingestelde snelheid. Geschikt voor het opvangen van de maximale uitstoot van kookdampen.
	Aan	Schakelt de verlichting in en uit.

Waarschuwing: Knop 1 schakelt altijd naar de eerste snelheid voordat de motor wordt gestopt.

GEBRUIK

- De afzuigkap is uitsluitend bedoeld voor huishoudelijk gebruik om kookgeuren te verwijderen.
- Gebruik de afzuigkap nooit voor andere doeleinden dan waarvoor hij bedoeld is.
- Laat nooit hoog brandende branders onbedekt onder een werkende afzuigkap.
- Regel de vlammen altijd zo dat ze niet langs de pannen omhoogkomen.
- Controleer frituurpannen tijdens het gebruik: de oververhitte olie zou vlam kunnen vatten

REINIGING EN ONDERHOUD

- Het filter met actieve koolstof is niet afwasbaar of regenererbaar en moet ongeveer om de 4 maanden

worden vervangen, of vaker bij zeer intensief gebruik (W).

110cm 4 STUKS - Aluminium paneel

Koolstoffilters

2 STUKS

Afzuigcapaciteit (extern)

Booster 760 m³/h

Positie 3 610 m³/h

Positie 1 300 m³/h

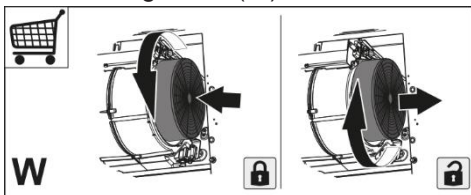

- De vetfilters moeten om de 2 maanden worden schoongemaakt, of vaker bij zeer intensief gebruik. Ze kunnen in de afwasmachine worden gewassen (Z).

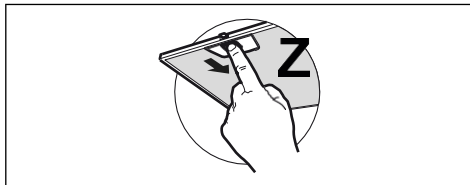

- Maak de afzuigkap schoon met een vochtige doek en een mild vloeibaar schoonmaakmiddel.

VERLICHTING

- Vervangende onderdelen zijn verkrijgbaar bij onze klantenservice (details aan het einde van het handboek)
- Lampen behorende tot risicogroep 1 volgens IEC/EN62471 op 20cm afstand en risicogroep 'geen risico' volgens IEC/EN62471 op 30cm afstand.

TECHNISCHE GEGEVENS

Elektriciteitsvoorziening

230 - 240V ~ 50/60Hz

Classificatie

klasse I

Geluidsniveau (externe ontluchting)

Booster 68 dBA

Positie 3 63 dBA

Positie 1 48 dBA

Motorclassificatie

270 W

Vetfilters

90cm 3 STUKS - Aluminium paneel

100cm 3 STUKS - Aluminium paneel

