

Projecteur DLP®

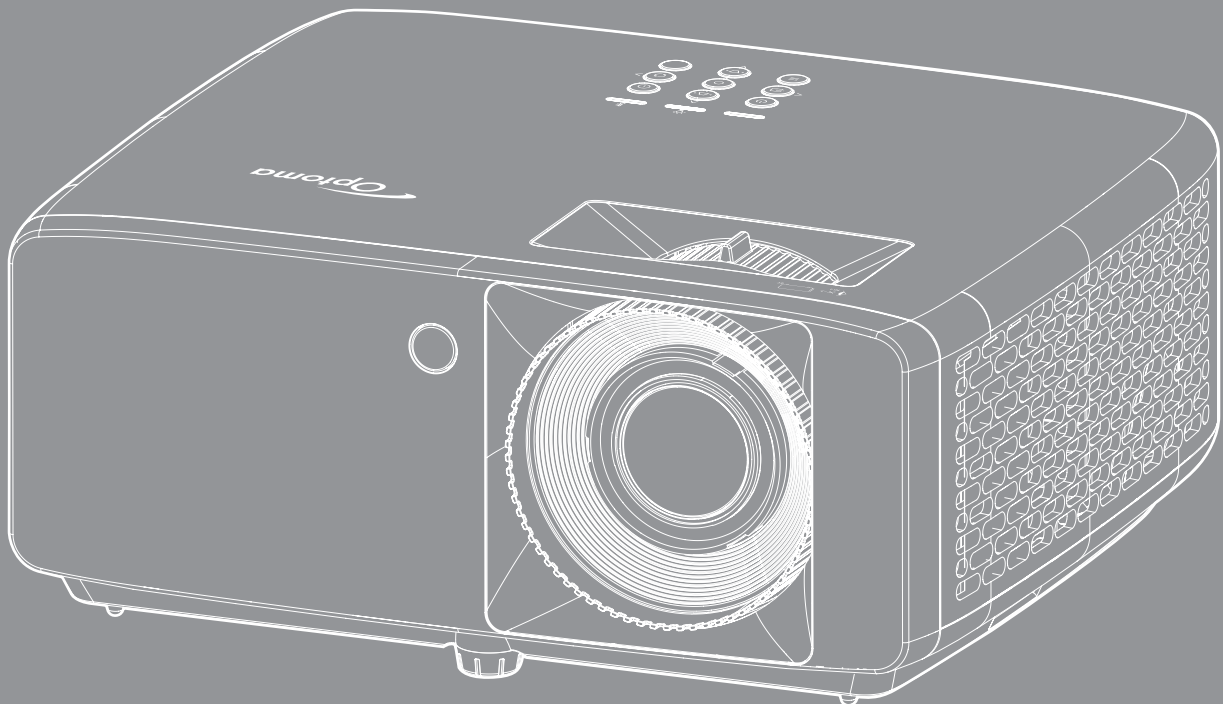
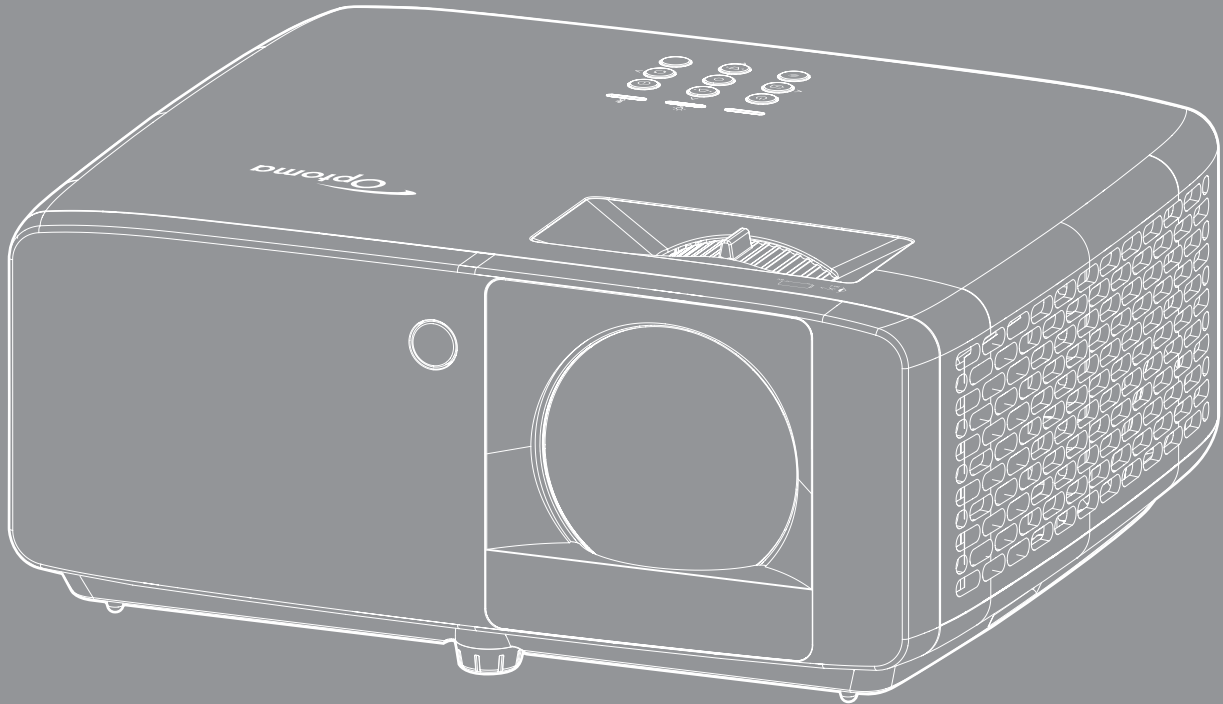

TABLE DES MATIÈRES



SÉCURITÉ	4
<i>Consignes de sécurité importantes</i>	<i>4</i>
<i>Informations de sécurité relatives au rayonnement laser</i>	<i>5</i>
<i>Avis sur le droit d'auteur</i>	<i>7</i>
<i>Limitation de responsabilité</i>	<i>7</i>
<i>Reconnaissance de marque</i>	<i>7</i>
<i>FCC</i>	<i>7</i>
<i>Déclaration de Conformité pour les pays dans l'Union Européenne</i>	<i>8</i>
<i>WEEE</i>	<i>8</i>
<i>Nettoyer l'objectif</i>	<i>8</i>
INTRODUCTION	9
<i>Contenu du paquet</i>	<i>9</i>
<i>Accessoires standard</i>	<i>9</i>
<i>Description du produit</i>	<i>10</i>
<i>Connexions</i>	<i>11</i>
<i>Clavier</i>	<i>12</i>
<i>Télécommande</i>	<i>13</i>
CONFIGURATION ET INSTALLATION.....	14
<i>Installation du projecteur</i>	<i>14</i>
<i>Connecter des sources au projecteur</i>	<i>16</i>
<i>Réglage de l'image projetée</i>	<i>17</i>
<i>Configuration Télécommande</i>	<i>19</i>
UTILISER LE PROJECTEUR	21
<i>Mise sous/hors tension du projecteur</i>	<i>21</i>
<i>Sélectionner une source d'entrée</i>	<i>22</i>
<i>Navigation dans le menu et fonctionnalités</i>	<i>23</i>
<i>Arborescence du menu OSD</i>	<i>24</i>
<i>Menu Image - Mode d'image</i>	<i>30</i>
<i>Menu Image - Plage dynamique</i>	<i>30</i>
<i>Menu Image - Luminosité</i>	<i>30</i>
<i>Menu Image - Contraste</i>	<i>31</i>
<i>Menu Image - Netteté</i>	<i>31</i>
<i>Menu Image - Gamma</i>	<i>31</i>
<i>Menu Image - Param. coul</i>	<i>31</i>
<i>Menu Image - Couleur du mur</i>	<i>31</i>
<i>Menu Image - 3D</i>	<i>32</i>
<i>Menu Image - Réinitialiser</i>	<i>32</i>
<i>Menu Affichage - Installation projecteur</i>	<i>33</i>
<i>Menu Affichage - Mode Source lumineuse</i>	<i>33</i>
<i>Menu Affichage - Noir dynamique</i>	<i>33</i>

<i>Menu Affichage - Mode Jeu</i>	33
<i>Menu Affichage - Type d'écran</i>	33
<i>Menu Affichage - Ratio</i>	34
<i>Menu Affichage - Correction géométrique</i>	37
<i>Menu Affichage - Zoom numérique</i>	37
<i>Menu Affichage - Décalage d'image</i>	37
<i>Menu Affichage - Réinitialiser</i>	37
<i>Réglage du menu de mire</i>	38
<i>Menu Configuration - Langue</i>	38
<i>Menu Configuration - Réglage Menu</i>	38
<i>Menu Configuration - Haute altitude</i>	38
<i>Réglage du menu de réglages filtre</i>	38
<i>Réglage du menu de réglages puissance</i>	39
<i>Menu Configuration - Sécurité</i>	39
<i>Menu de configuration du clavier</i>	40
<i>Menu Configuration - Couleur Arr Plan</i>	40
<i>Menu Configuration - Réinitialisation de l'appareil</i>	40
<i>Menu Entrée - Source auto</i>	41
<i>Menu Entrée - Commutation entrée automatique</i>	41
<i>Menu Entrée - Réglages HDMI CEC</i>	41
<i>Menu Entrée - Réinitialiser</i>	41
<i>Menu Audio - Volume</i>	42
<i>Menu Audio - Muet</i>	42
<i>Menu Audio - Réinitialiser</i>	42
<i>Menu Contrôle - Identifiant appareil</i>	43
<i>Menu Contrôle - Réglages télécommande</i>	43
<i>Menu Contrôle - Réglages clavier</i>	43
<i>Menu Contrôle - LAN</i>	43
<i>Menu Contrôle - Contrôle</i>	45
<i>Menu configuration réseau paramètres de contrôle</i>	46
<i>Menu Contrôle - Réinitialiser</i>	53
<i>Menu Informations</i>	54

INFORMATIONS SUPPLÉMENTAIRES 55

<i>Résolutions compatibles</i>	55
<i>Taille d'image et distance de projection</i>	59
<i>Dimensions du projecteur et installation au plafond</i>	63
<i>Codes de la télécommande IR</i>	65
<i>Guide de dépannage</i>	67
<i>Voyant d'avertissement</i>	69
<i>Spécifications</i>	70
<i>Les bureaux d'Optoma dans le monde</i>	72

SÉCURITÉ

	Le symbole éclair avec une tête en forme de flèche à l'intérieur d'un triangle équilatéral, est destiné à alerter l'utilisateur de la présence de tensions dangereuses non isolées à l'intérieur du produit. Ces tensions peuvent être d'une puissance suffisante pour constituer un risque d'électrocution pour les individus.
	Le point d'exclamation à l'intérieur d'un triangle équilatéral sert à avertir l'utilisateur des points importants concernant l'utilisation et la maintenance (entretien) dans le document qui accompagne l'appareil.

Veillez suivre tous les avertissements, les mises en garde et les consignes recommandés dans ce guide d'utilisation.

Consignes de sécurité importantes

- Ne bloquez pas les fentes de ventilation. Afin de s'assurer d'un fonctionnement fiable du projecteur et de le protéger contre toute surchauffe, il est recommandé de l'installer dans un lieu qui ne bloque pas la ventilation. Comme exemple, ne pas placer le projecteur sur une table à café encombrée, un divan, un lit ou etc. Ne pas l'installer dans un endroit fermé tel qu'une bibliothèque ou un meuble pouvant empêcher la circulation d'air.
- Pour réduire les risques d'incendie et/ou d'électrocution, n'exposez pas cet appareil à la pluie ou à l'humidité. Ne pas installer à proximité de sources de chaleur telles que les radiateurs, les bouches de chauffage, les cuisinières ou d'autres appareils (y compris les amplificateurs) produisant de la chaleur.
- Ne pas laisser des objets ou des liquides pénétrer dans le projecteur. Ils peuvent toucher des points de tension dangereuse et des pièces court-circuitées peuvent entraîner un incendie ou un choc électrique.
- N'utilisez pas dans les conditions suivantes :
 - Dans des environnements extrêmement chauds, froids ou humides.
 - (i) Assurez-vous que la température ambiante de la pièce est comprise entre 0°C ~ 40°C
 - (ii) L'humidité relative est max 80%
 - Dans des zones susceptibles de comporter un excès de poussière et de saleté.
 - A proximité de tout appareil générant un champ magnétique puissant.
 - Sous la lumière directe du soleil.
- Ne pas utiliser l'appareil s'il est physiquement abîmé ou endommagé. Un endommagement ou un mauvais traitement physique pourrait être (mais n'est pas limité à) :
 - Lorsque l'appareil est tombé.
 - Lorsque le cordon d'alimentation ou la fiche ont été endommagés.
 - Lorsqu'un liquide a pénétré dans le projecteur.
 - Lorsque le projecteur a été exposé à la pluie ou à l'humidité.
 - Lorsque quelque chose est tombé dans le projecteur ou est lâche dedans.
- Ne placez pas le projecteur sur une surface instable. Le projecteur pourrait tomber et causer des blessures ou s'endommager.
- Ne bloquez pas lumière sortant de l'objectif du projecteur lorsque ce dernier est en fonctionnement. La lumière fera chauffer l'objet et pourrait fondre, causer des brûlures ou provoquer un incendie.
- Veuillez ne pas ouvrir et ne pas démonter le projecteur car vous pourriez vous électrocuter.
- Ne pas essayer de réparer le projecteur vous-même. Ouvrir ou retirer les couvercles pourrait vous exposer à des tensions dangereuses ou aux d'autres dangers. Veuillez contacter Optoma avant de faire réparer l'appareil.
- Référez-vous au boîtier du projecteur pour les marques concernant la sécurité.
- L'appareil ne peut être réparé que par du personnel de service autorisé.

- Utilisez uniquement les pièces/accessoires spécifiés par le constructeur.
- Ne regardez pas directement l'objectif du projecteur lors de l'utilisation. La force de la lumière risque de vous abîmer les yeux.
- Ce projecteur détectera automatiquement la durée de vie de la source lumineuse.
- Lorsque vous éteignez le projecteur, veuillez vous assurer que le cycle de refroidissement est terminé avant de couper l'alimentation. Laissez le projecteur 90 secondes pour qu'il refroidisse.
- Mettez hors tension et débranchez la fiche d'alimentation de la prise de courant CA avant de nettoyer le produit.
- Utilisez un chiffon doux et sec avec un détergent doux pour nettoyer le boîtier de l'appareil. N'utilisez pas de nettoyants abrasifs, cires ou solvants pour nettoyer l'appareil.
- Débranchez le cordon d'alimentation de la prise de courant CA si le produit ne va pas être utilisé pendant une longue période.
- N'installez pas le projecteur à un endroit où il peut être soumis à des vibrations ou des chocs.
- Ne touchez pas l'objectif à mains nues.
- Retirez la ou les piles de la télécommande avant stockage. Si la ou les piles restent dans la télécommande pendant de longues périodes, elles peuvent fuir.
- N'utilisez et ne stockez pas le projecteur dans des endroits où la fumée d'huile ou de cigarettes peut être présente, car cela peut nuire aux performances du projecteur.
- Suivez l'orientation d'installation du projecteur indiquée, car les installations non conventionnelles peuvent nuire aux performances du projecteur.
- Utilisez un bloc multiprise ou un parasurtenseur. Car les pannes de courant et les baisses de tension peuvent tuer des appareils.

Informations de sécurité relatives au rayonnement laser

- Ce produit est classé PRODUIT LASER DE CLASSE 1 - GROUPE DE RISQUE 2 selon la norme IEC60825-1:2014. Il est également conforme à 21 CFR 1040.10 et 1040.11 en tant que projecteur à éclairage laser (LIP) de Groupe de risque 2 tel que défini dans IEC 62471-5:Ed.1.0. Pour plus d'informations, consultez l'avis relatif au laser n° 57 du 8 mai 2019.

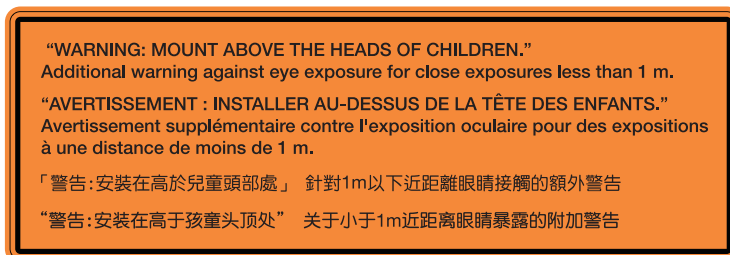
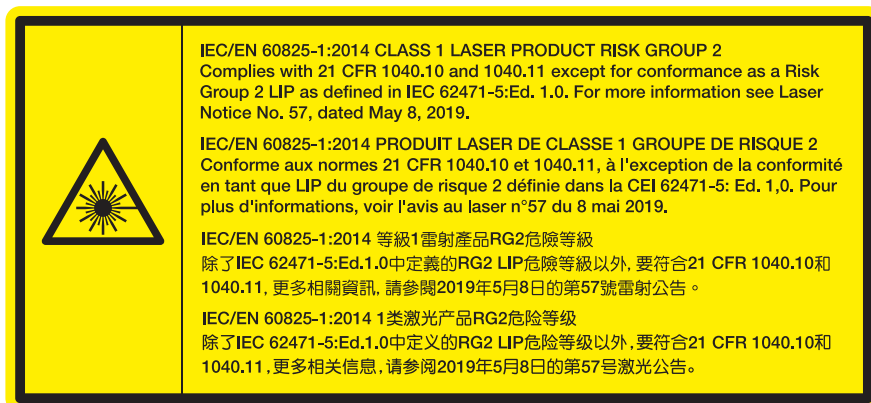

- Comme toute source lumineuse, ne pas fixer le faisceau directement, RG2 IEC 62471-5:2015.
- Ce projecteur est un produit laser de classe 1 conforme à la norme IEC/EN 60825-1:2014 et au groupe de risque 2 selon les exigences de la norme IEC 62471-5:2015.
- Surveillance des enfants : ne pas fixer et éviter d'utiliser des aides optiques !

- Il est conseillé de surveiller les enfants et de ne jamais les laisser regarder le faisceau du projecteur quelle que soit la distance du projecteur.
- Il est conseillé de faire preuve de prudence lorsque vous utilisez la télécommande pour démarrer le projecteur face à l'objectif de projection.
- Il est recommandé d'éviter d'utiliser des aides optiques telles que des jumelles ou des télescopes face au faisceau.
- Lorsque vous allumez le projecteur, assurez-vous que personne dans la plage de projection ne regarde l'objectif.
- Gardez tout objet (loupe, etc.) à l'écart du chemin lumineux du projecteur. Le trajet de la lumière projetée à partir de l'objectif est très étendu. Ainsi, tout type d'objet anormal susceptible de rediriger la lumière sortant de l'objectif peut provoquer des conséquences imprévisibles, telles qu'un incendie ou des lésions oculaires.
- Toute opération ou réglage non spécifiquement indiqué dans le manuel d'utilisation constitue un risque d'exposition dangereuse au rayonnement laser.
- Ne pas ouvrir ou démonter le projecteur car cela pourrait provoquer des dégâts par exposition au rayonnement laser.
- Ne pas fixer le faisceau lorsque le projecteur est allumé. La lumière brillante peut causer des dommages permanents aux yeux.

À défaut de suivre la procédure de contrôle, de réglage ou d'utilisation, il y a risque de provoquer des dégâts par exposition au rayonnement laser.

Avis sur le droit d'auteur

Ce documentation, y compris toutes les photos, les illustrations et le logiciel est protégé par des lois de droits d'auteur internationales, avec tous droits réservés. Ni ce manuel ni les éléments stipulés ci-contre ne peuvent être reproduits sans le consentement écrit de l'auteur.

© Copyright 2022

Limitation de responsabilité

Les informations contenues dans le présent document sont sujettes à des modifications sans préavis. Le fabricant ne fait aucune représentation ni garantie par rapport au contenu ci-contre et renie plus particulièrement toute garantie implicite de commercialisation des marchandises ou d'adaptabilité pour un objectif quelconque. Le fabricant se réserve le droit de réviser cette documentation et d'apporter des modifications de temps à autre au contenu ci-contre sans que le fabricant ne soit dans l'obligation d'avertir les personnes des révisions ou modifications qui ont eu lieu.

Reconnaissance de marque

Kensington est une marque déposée aux États-Unis d'ACCO Brand Corporation avec inscriptions émises et demandes en cours dans d'autres pays du monde entier.

HDMI, le logo HDMI, et High-Definition Multimedia Interface sont des marques commerciales ou des marques déposées de HDMI Licensing LLC, aux États-Unis et dans d'autres pays.

DLP®, DLP Link et le logo DLP sont des marques déposées de Texas Instruments et BrilliantColor™ est une marque commerciale de Texas Instruments.

Tous les autres noms de produits stipulés dans le présent manuel sont les propriétés de leurs détenteurs respectifs et sont reconnus comme tels.

FCC

Cet appareil a été testé et reconnu conforme aux limites pour les appareils numériques de Classe B, conformément à l'Article 15 des Règlements FCC. Ces limites garantissent une protection suffisante contre les interférences dangereuses liées à l'utilisation de l'équipement dans un environnement résidentiel. Cet appareil génère, utilise et peut émettre de l'énergie fréquence radio et, s'il n'est pas installé et utilisé en accord avec les instructions, peut provoquer des interférences dans les communications radio.

Cependant, il ne peut être garanti qu'aucune interférence ne se produira dans une installation particulière. Si cet appareil provoque des interférences néfastes pour la réception de la radio ou de la télévision, ce qui peut être déterminé en éteignant puis en rallumant l'appareil, l'utilisateur est encouragé à tenter de corriger les interférences par une ou plusieurs des mesures suivantes :

- Réorienter ou déplacer l'antenne de réception.
- Augmenter la distance entre l'appareil et le récepteur.
- Connecter l'appareil sur un circuit différent de celui sur lequel le récepteur est branché.
- Consulter le revendeur ou un technicien radio/télévision expérimenté pour l'aide.

Avis : Câbles blindés

Toutes les connexions avec d'autres appareils informatiques doivent être effectuées à l'aide de câbles blindés pour rester conforme aux règlements FCC.

Mise en garde

Les changements et modifications non approuvés expressément par le fabricant pourraient annuler la compétence de l'utilisateur, qui est accordée par la FCC, à opérer ce projecteur.

Conditions de fonctionnement

Cet appareil est conforme à l'article 15 des Règlements FCC. Son fonctionnement est sujet aux deux conditions suivantes :

1. Cet appareil ne doit pas provoquer d'interférences néfastes, et
2. Cet appareil doit accepter toutes les interférences reçues, y compris celles pouvant provoquer un fonctionnement indésirable.

Avis : Utilisateurs Canadiens

This Class B digital apparatus complies with Canadian ICES-003.

Remarque à l'intention des utilisateurs canadiens

Cet appareil numérique de la classe B est conforme à la norme NMB-003 du Canada.

Déclaration de Conformité pour les pays dans l'Union Européenne

- Directive CEM 2014/30/UE (y compris amendements)
- Directive Basse tension 2014/35/UE
- RED 2014/53/UE (si le produit dispose de la fonction RF)

WEEE



Consignes de mise au rebut

Ne pas jeter cet appareil électronique dans les déchets pour vous en débarrasser. Pour réduire la pollution et garantir une meilleure protection de l'environnement, veuillez le recycler.

Nettoyer l'objectif

- Avant de nettoyer l'objectif, veillez à éteindre le projecteur et à débrancher le cordon d'alimentation afin de le laisser refroidir complètement.
- Utilisez de l'air comprimé pour éliminer la poussière.
- Utilisez un linge spécial pour nettoyer l'objectif et essuyez-le avec soin. Ne touchez pas l'objectif avec vos doigts.
- N'utilisez ni détergents alcalins / acides ni de solvants volatils tels que l'alcool pour nettoyer l'objectif. Si l'objectif est endommagé en raison du processus de nettoyage, ceci n'est pas couvert par la garantie.



Avertissement : N'utilisez pas de pulvérisateur contenant des gaz inflammables pour éliminer la poussière ou la saleté de l'objectif. Cela pourrait provoquer un feu en raison de la chaleur excessive à l'intérieur du projecteur.



Avertissement : Ne nettoyez pas l'objectif si le projecteur est en train de chauffer. Cela pourrait décoller le film superficiel de l'objectif.



Avertissement : N'essayez pas et ne tapotez pas l'objectif avec un objet dur.

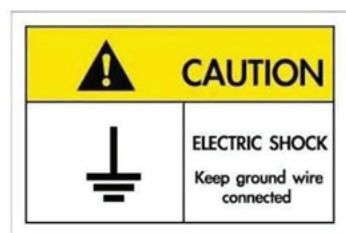

Pour éviter tout choc électrique, l'appareil et ses périphériques doivent être correctement reliés à la terre.

INTRODUCTION

Nous vous remercions d'avoir acheté ce projecteur laser Optoma. Pour obtenir la liste complète des caractéristiques, veuillez consulter la page du produit sur notre site Web, où vous trouverez également des informations et de la documentation supplémentaires telles que la FAQ.

Contenu du paquet

Déballez avec précaution et vérifiez que vous avez les éléments suivants en plus des accessoires standard. Certains des éléments pour des accessoires en option peuvent ne pas être disponibles en fonction du modèle, de la spécification et de votre région d'achat. Consultez votre point de vente à ce sujet. Certains accessoires peuvent varier d'une région à l'autre.

La carte de garantie n'est fournie que dans certaines régions. Consultez votre revendeur pour plus d'informations.

Accessoires standard

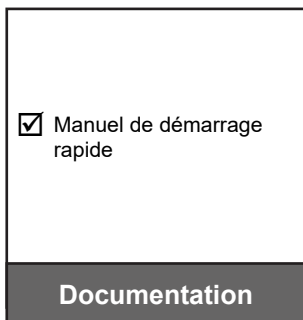
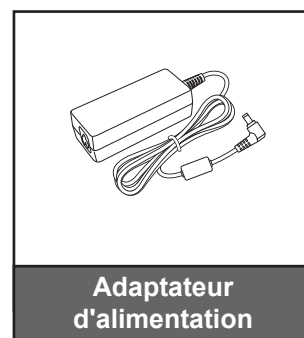
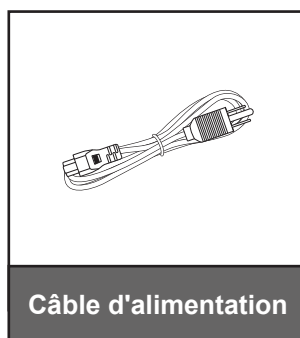
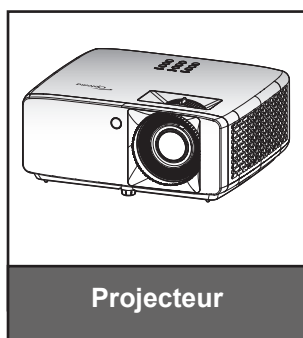

Remarque :

- Pour accéder aux informations d'installation, au manuel d'utilisation, aux informations sur la garantie et aux mises à jour du produit - veuillez scanner le code QR ou visiter l'URL suivant :
<https://www.optoma.com/support/download>



INTRODUCTION

Description du produit

Modèle 1,3x 1080p/1,6x 1080p

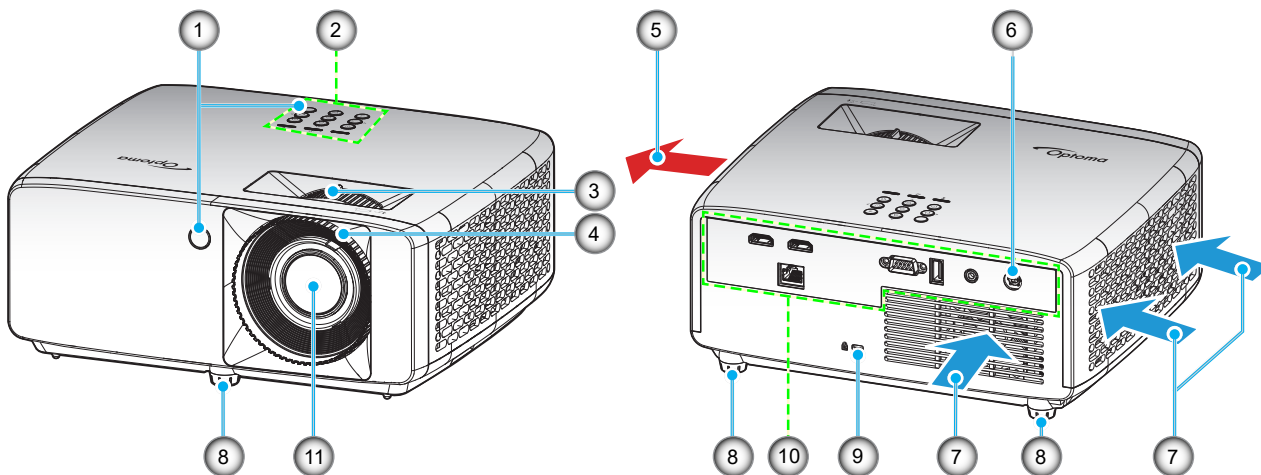

Modèle XGA/WXGA/1080p courte focale/1080p courte focale sans réseau

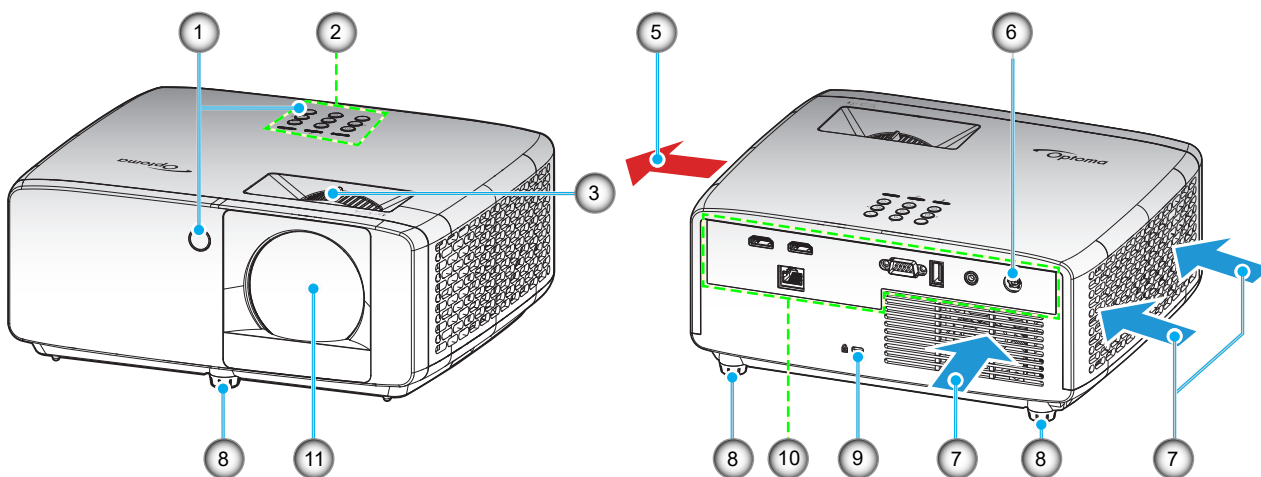

Remarque :

- Ne bloquez pas les événements d'entrée/sortie du projecteur.
- Lorsque vous utilisez le projecteur dans un espace clos, laissez au moins 30 cm d'espace autour des événements d'entrée/sortie.
- Le modèle 1080p courte focale sans réseau ne prend pas en charge un connecteur LAN.

No.	Élément	No.	Élément
1.	Récepteurs IR	7.	Ventilation (entrée)
2.	Clavier	8.	Pied de réglage inclinable
3.	Bascule du zoom	9.	Port de verrouillage Kensington™
4.	Bague de focus	10.	Entrée/sortie
5.	Ventilation (sortie)	11.	Objectif
6.	Prise CC		

INTRODUCTION

Connexions

Modèle 1,3x 1080p/1,6x 1080p

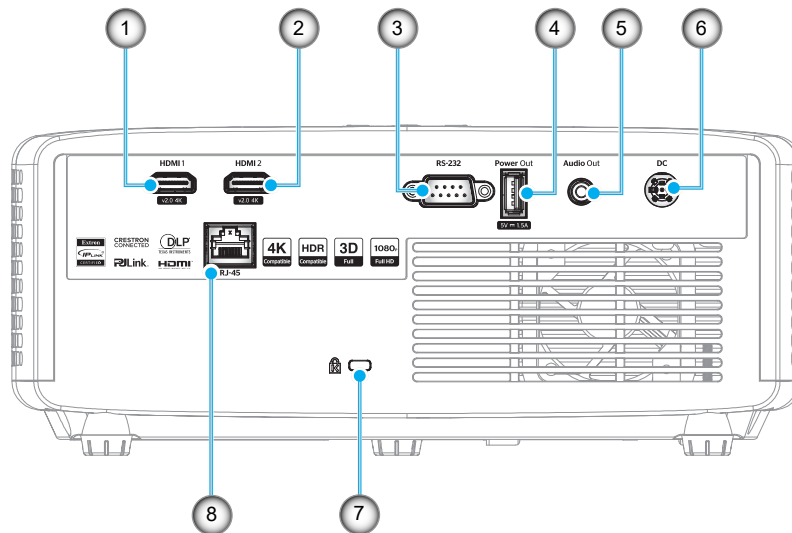

Modèle XGA/WXGA/1080p courte focale/1080p courte focale sans réseau

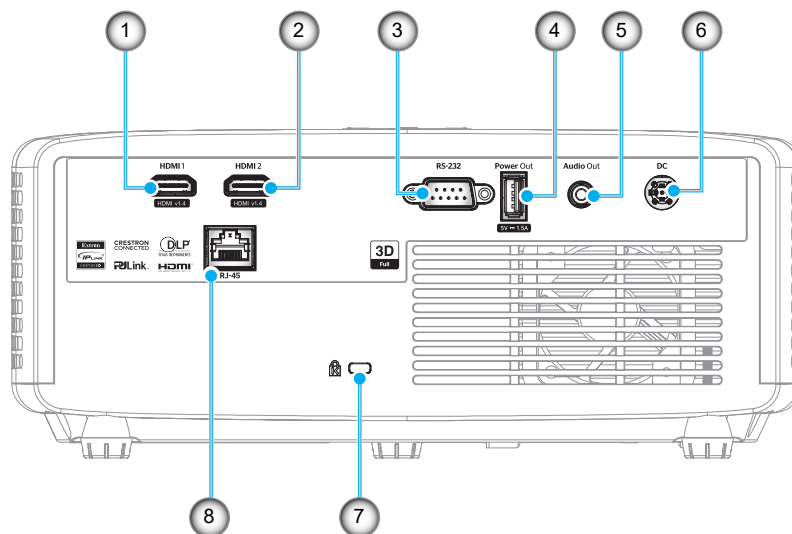

No.	Élément	No.	Élément
1.	Connecteur HDMI 1	5.	Connecteur de sortie audio
2.	Connecteur HDMI 2	6.	Prise CC
3.	Connecteur RS-232	7.	Port de verrouillage Kensington™
4.	Connecteur de sortie d'alimentation USB (5V $\overline{-}$ 1,5A)	8.	Connecteur RJ-45*

Remarque :

- La prise en charge du mode de signal varie d'un modèle à l'autre et de la région de vente.
- *Le modèle 1080p courte focale sans réseau ne prend pas en charge la fonction réseau.

INTRODUCTION

Clavier

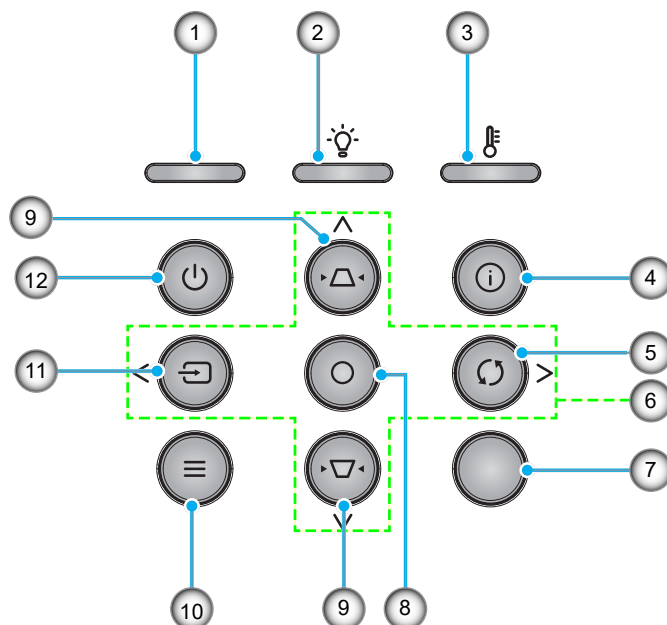

No.	Élément	No.	Élément
1.	DEL d'alimentation	7.	Capteur IR
2.	DEL de la lampe	8.	Entrée
3.	DEL de la température	9.	Correction Trapèze
4.	Informations	10.	Menu
5.	Resynchroniser	11.	Source
6.	Quatre touches de sélection directionnelles	12.	Alimentation

INTRODUCTION

Télécommande

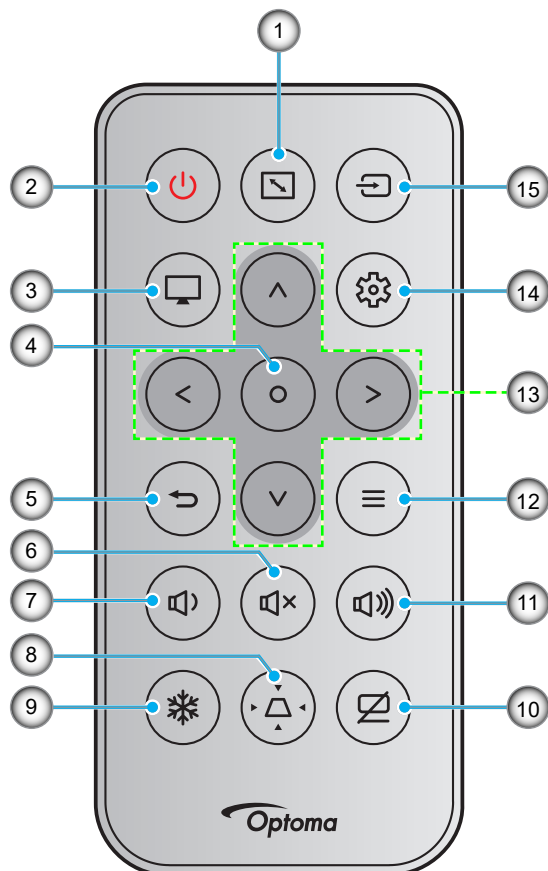

No.	Élément	No.	Élément
1.	Rapport d'aspect	9.	Figer
2.	Marche/Arrêt	10.	AV muet
3.	Mode	11.	Volume +
4.	Entrée	12.	Menu
5.	Retour	13.	Quatre touches de sélection directionnelles
6.	Muet	14.	Menu Réglages/Configuration
7.	Volume -	15.	Source
8.	Correction Trapèze		

Remarque :

- Certaines touches peuvent ne pas fonctionner pour les modèles qui ne prennent pas en charge ces fonctionnalités.
- Avant d'utiliser la télécommande la première fois, enlevez le ruban d'isolation transparent. Voir page 19 pour l'installation des piles.
- L'inclusion de la batterie de la télécommande peut varier selon la région.

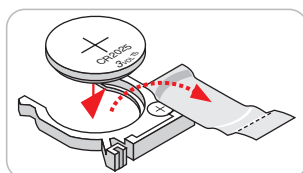

CONFIGURATION ET INSTALLATION

Installation du projecteur

Votre projecteur est conçu pour être installé à un des quatre emplacements possibles.

La disposition de la pièce et vos préférences personnelles détermineront l'emplacement d'installation que vous choisirez. Prenez en compte la taille et la position de votre écran, l'emplacement d'une prise de courant adéquate, ainsi que l'emplacement et la distance entre le projecteur et le reste de votre équipement.

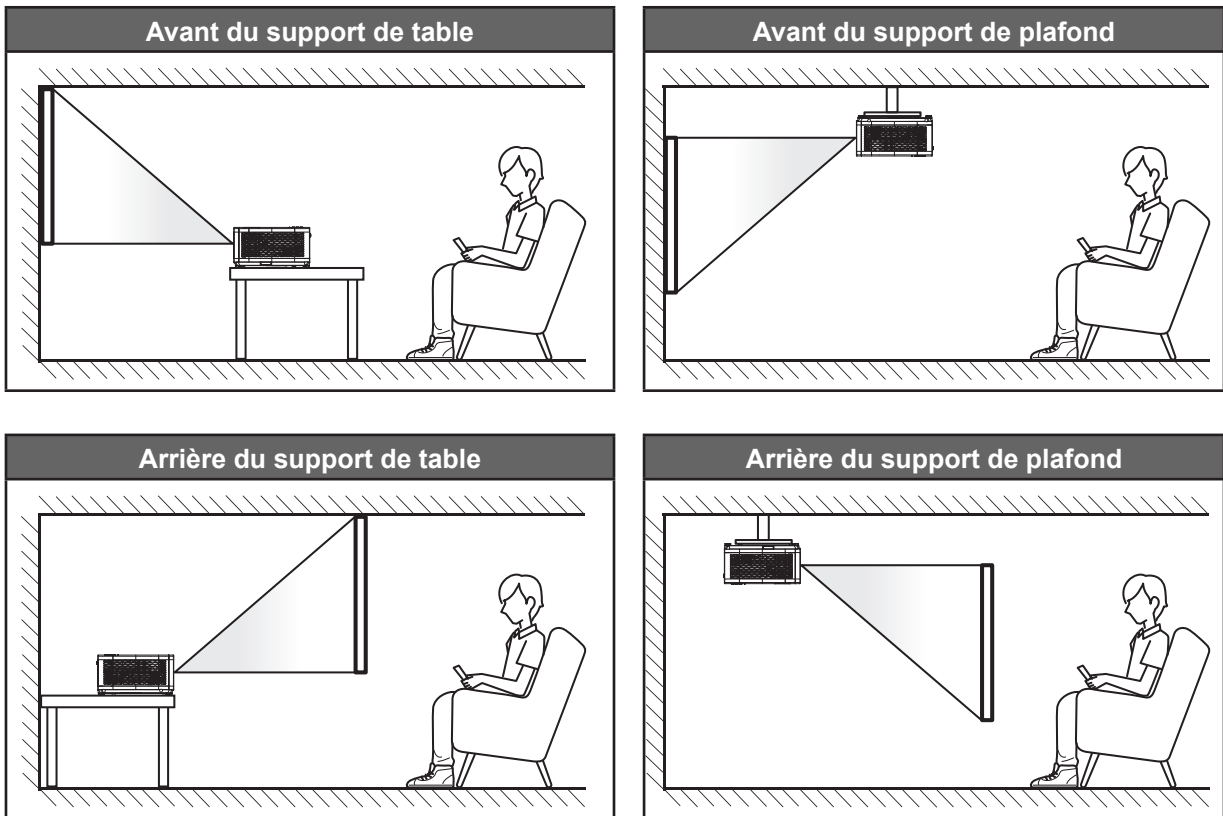

Le projecteur doit être placé à plat sur une surface plane et à 90 degrés/à la perpendiculaire de l'écran.

- Pour déterminer l'emplacement du projecteur pour une taille d'écran donnée, veuillez consulter le tableau de distances à la page 59~62.
- Pour déterminer la taille d'écran pour une distance donnée, veuillez consulter le tableau de distances à la page 59~62.

Remarque : *Plus le projecteur est éloigné de l'écran, plus l'image projetée est grande et le décalage vertical augmente proportionnellement.*

CONFIGURATION ET INSTALLATION

Avis relatif à l'installation du projecteur

- Fonctionnement en orientation libre à 360°

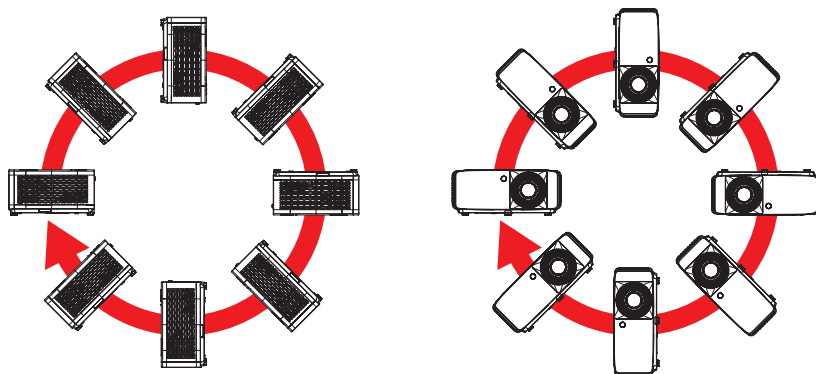

- Laissez au moins 30 cm d'espace autour de l'orifice d'évacuation.

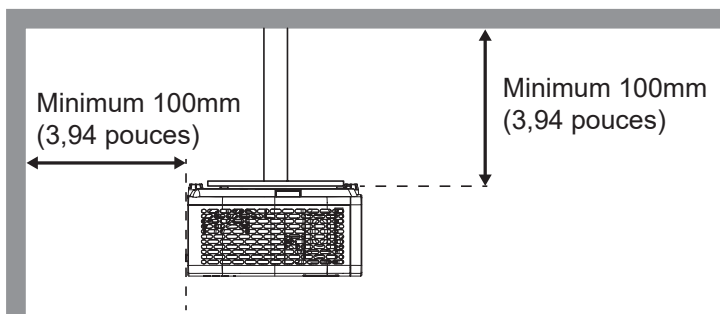
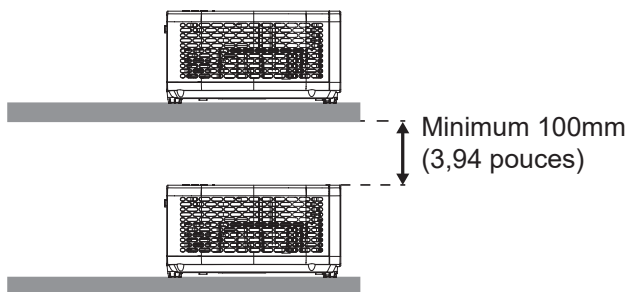
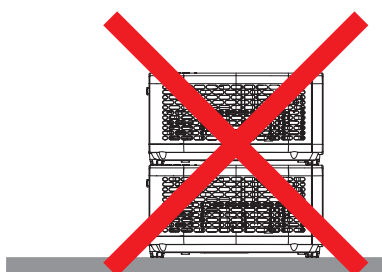
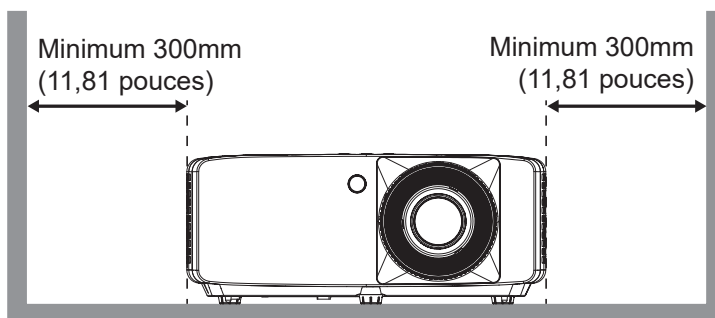
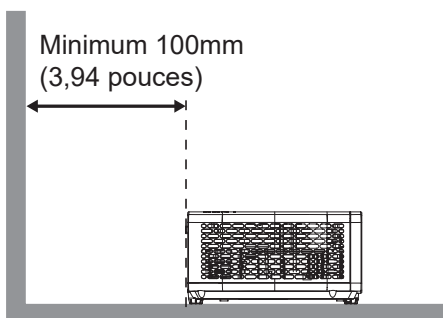

- Assurez-vous que les orifices d'arrivée ne recyclent pas l'air chaud provenant de l'orifice d'évacuation.
- En cas d'utilisation du projecteur dans un espace clos, assurez-vous que la température de l'air environnant dans l'enceinte ne dépasse pas la température de fonctionnement lorsque le projecteur fonctionne et que les orifices d'admission et d'évacuation d'air ne sont pas obstrués.
- Toutes les enceintes doivent réussir une évaluation thermique certifiée pour s'assurer que le projecteur ne recycle pas l'air évacué; car cela pourrait causer l'arrêt de l'appareil même si la température de l'enceinte est dans la plage de température de fonctionnement acceptable.

CONFIGURATION ET INSTALLATION

Connecter des sources au projecteur

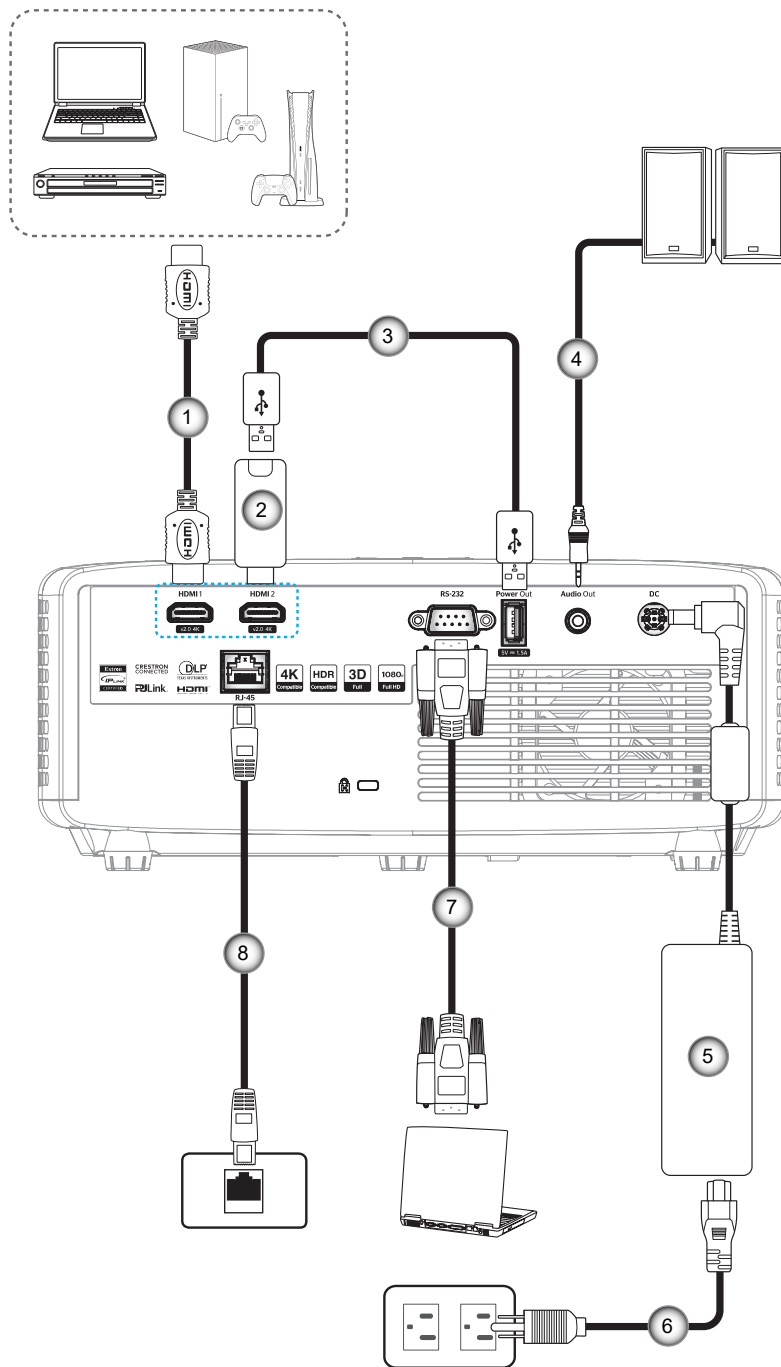

No.	Élément	No.	Élément
1.	Câble HDMI	5.	Adaptateur d'alimentation
2.	Clé HDMI	6.	Câble d'alimentation
3.	Câble Alimentation USB	7.	Câble RS232
4.	Câble de sortie audio	8.	Câble RJ-45*

Remarque :

- Pour garantir la meilleure qualité d'image et éviter les erreurs de connexion, nous recommandons de n'utiliser que des câbles HDMI certifiés Haute Vitesse ou Premium jusqu'à 5 mètres.
- *Seuls les modèles XGA, WXGA, 1080P 1,3x, 1080P 1,6x et 1080P courte focale prennent en charge la fonction réseau.

CONFIGURATION ET INSTALLATION

Réglage de l'image projetée

Hauteur de l'image

Le projecteur est équipé d'un pied éleveur pour régler la hauteur de l'image.

1. Repérez le pied réglable que vous souhaitez régler sous le projecteur.
2. Faites tourner le pied réglable dans le sens des aiguilles d'une montre pour baisser le projecteur ou dans le sens contraire des aiguilles d'une montre pour le monter.

Modèle 1080p 1,3x/1080p 1,6x :

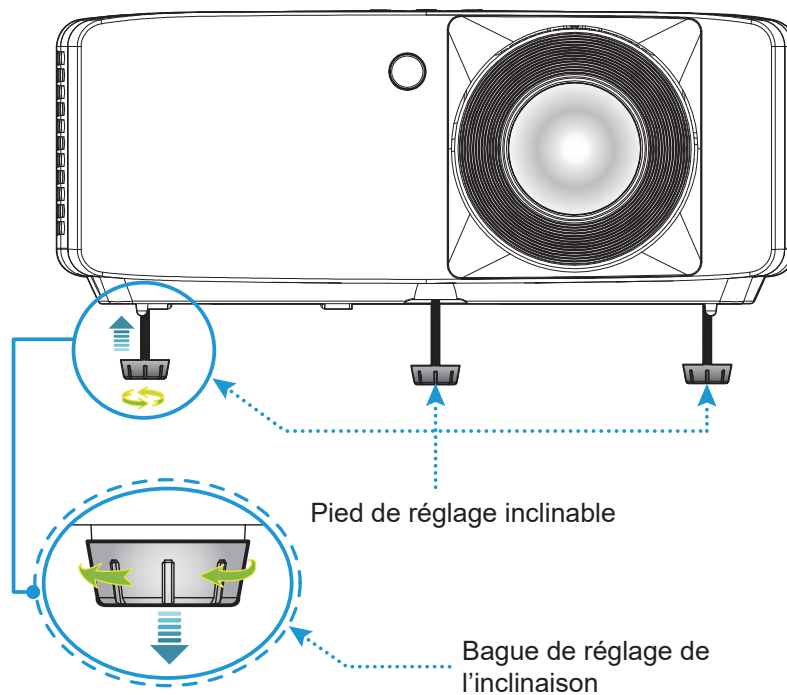

Modèle XGA/WXGA/1080p courte focale/1080p courte focale sans réseau :

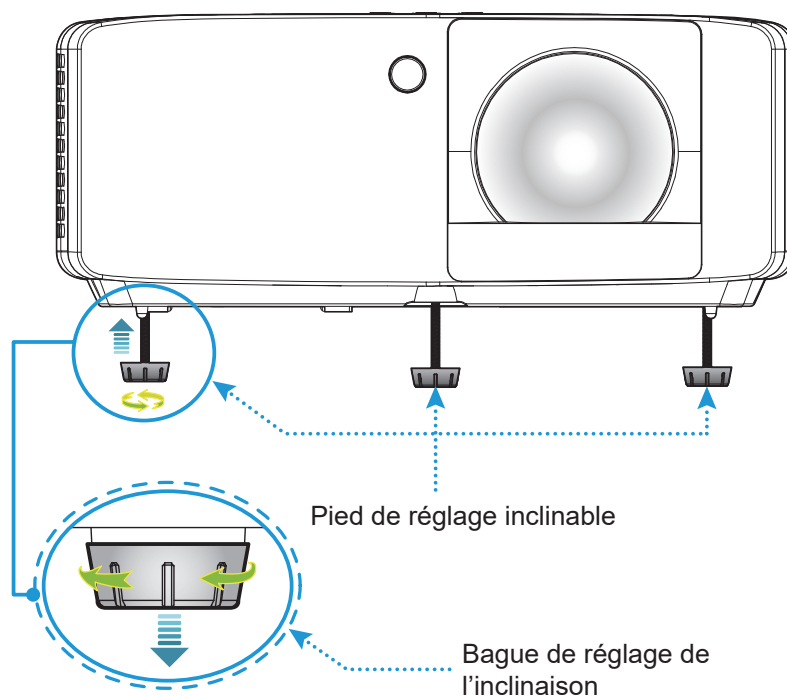

CONFIGURATION ET INSTALLATION

Zoom et mise au point

- Pour ajuster la taille de l'image, tournez le levier de zoom dans le sens horaire ou antihoraire pour augmenter ou diminuer la taille de l'image projetée.
- Pour ajuster la mise au point, tournez la bague de mise au point dans le sens horaire ou antihoraire jusqu'à ce que l'image soit nette et lisible.

Modèle 1080p 1,3x/1080p 1,6x :

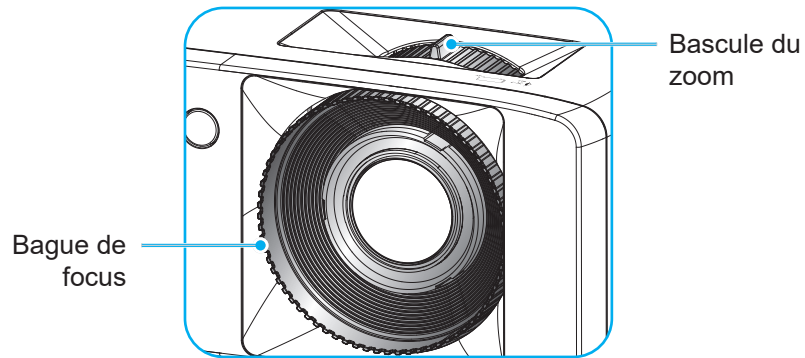

Modèle XGA/WXGA/1080p courte focale/1080p courte focale sans réseau :

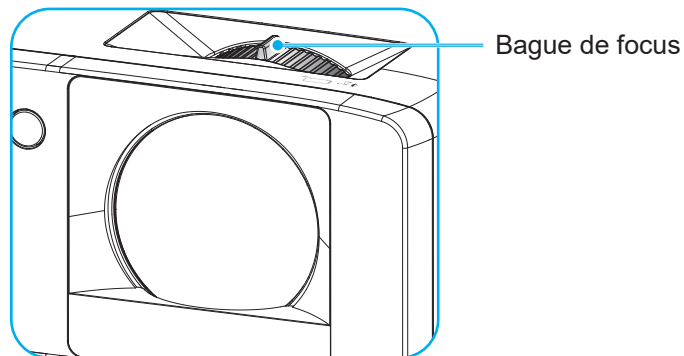

CONFIGURATION ET INSTALLATION

Configuration Télécommande

Installation et remplacement des piles

1. Appuyez fermement et faire coulisser le couvercle des piles.

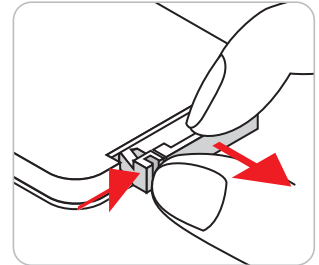

2. Installez la nouvelle pile dans le logement. Retirez l'ancienne pile et installez la nouvelle (CR2025). Assurez-vous que le côté avec un "+" est orienté vers le haut.

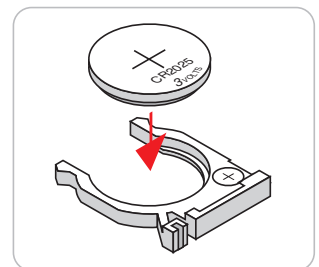

3. Remettez le couvercle.

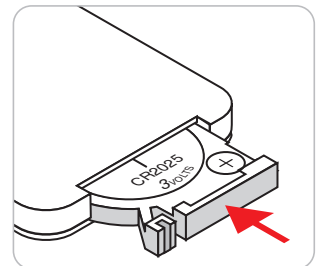

MISE EN GARDE : Pour assurer un fonctionnement sûr, veuillez respecter les précautions suivantes :

- Utilisez une pile de type CR2025.
- Évitez tout contact avec l'eau ou un liquide.
- N'exposez pas la télécommande à l'humidité ni à la chaleur.
- Ne laissez pas tomber la télécommande.
- Si la pile a fuit dans la télécommande, essayez soigneusement le boîtier et installez la nouvelle pile.
- Il y a risque d'explosion si la pile est remplacée par un type incorrect.
- Éliminez les piles usagées selon les instructions.

Remarque : L'inclusion de la batterie de la télécommande peut varier selon la région.

CONFIGURATION ET INSTALLATION

Portée effective

Le capteur à infrarouge (IR) de la télécommande se trouve sur le dessus et à l'avant du projecteur. Veillez à tenir la télécommande à un angle de 30 degrés perpendiculairement au capteur de télécommande IR du projecteur pour garantir un fonctionnement correct. La distance entre la télécommande et le capteur ne doit pas dépasser 6 mètres (19,7 pieds).

- Assurez-vous de l'absence d'obstacles qui pourraient gêner le faisceau infrarouge entre la télécommande et le capteur IR sur le projecteur.
- Assurez-vous que l'émetteur IR de la télécommande n'est pas ébloui directement par la lumière du soleil ou les lampes fluorescentes.
- Gardez la télécommande à l'écart des lampes fluorescentes (plus de 2 m), sans quoi la télécommande pourrait mal fonctionner.
- Si la télécommande se trouve à proximité de lampes fluorescentes de type inverseur, elle pourrait occasionnellement cesser de fonctionner.
- Si la télécommande et le projecteur sont à très courte distance l'un de l'autre, la télécommande peut cesser de fonctionner.

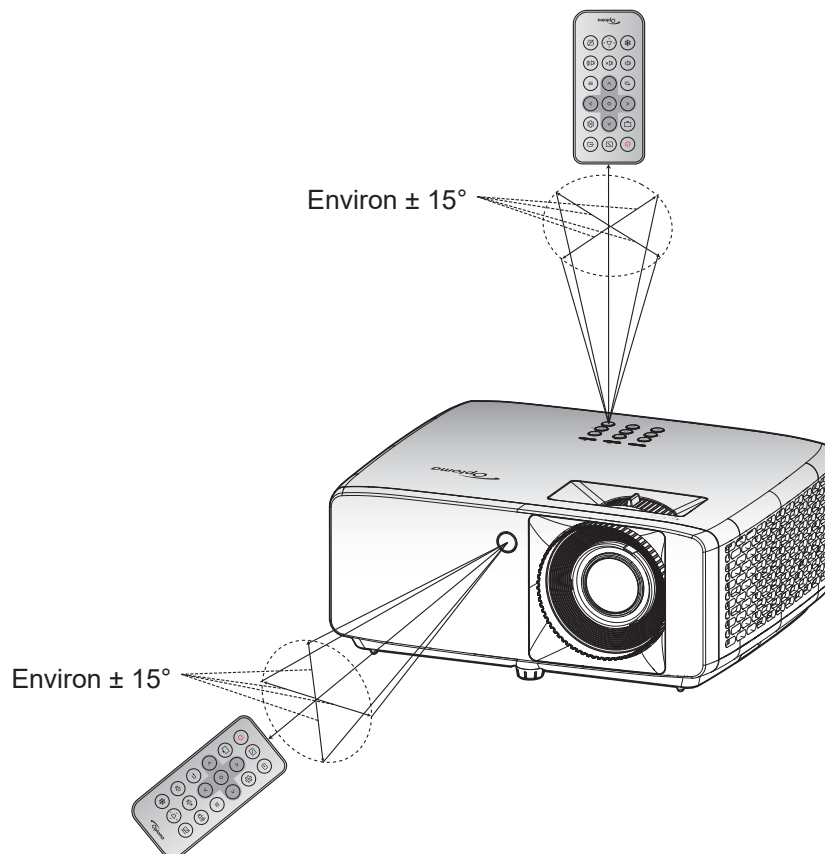

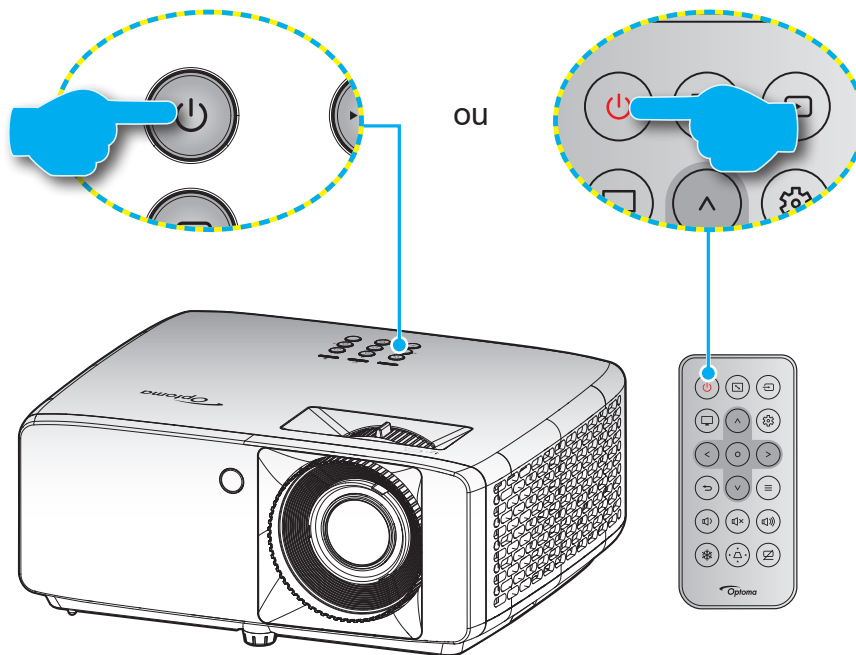

UTILISER LE PROJECTEUR

Mise sous/hors tension du projecteur





Marche



1. Branchez le cordon d'alimentation et le câble de signal/source de façon ferme. Quand connecté le voyant d'alimentation deviendra rouge.
2. Allumez le projecteur en appuyant sur le bouton  du clavier du projecteur ou sur le bouton  de la télécommande.
3. Un écran de démarrage s'affiche pendant environ 10 secondes et la LED d'alimentation clignote en vert ou en bleu.

Remarque : La première fois que vous allumez le projecteur, vous serez invité à sélectionner votre langue préférée, l'orientation de projection et d'autres paramètres.

Mise hors tension

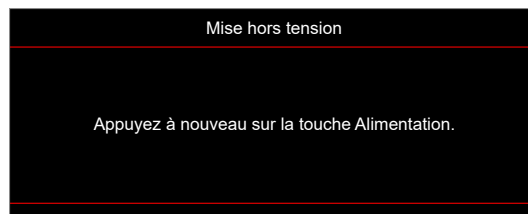
1. Éteignez le projecteur en appuyant sur le bouton  du clavier du projecteur ou sur le bouton  de la télécommande.
2. Le message illustré ci-dessous s'affichera :



3. Appuyez à nouveau sur le bouton  pour confirmer, autrement le message disparaîtra après 15 secondes.
Lorsque vous appuyez une deuxième fois sur le bouton , le projecteur s'éteint.
4. Les ventilateurs de refroidissement continuent de fonctionner pendant environ 10 secondes pour le cycle de refroidissement et la LED d'alimentation clignote en vert ou en bleu. Lorsque la LED d'alimentation devient rouge fixe, cela indique que le projecteur est entré en mode veille. Si vous souhaitez rallumer le projecteur, vous devrez attendre jusqu'à ce que le projecteur ait terminé le cycle de refroidissement et qu'il soit passé en mode Veille. Lorsque le projecteur est en mode veille, appuyez une fois de plus sur le bouton  pour allumer le projecteur.
5. Débranchez le cordon d'alimentation de la prise de courant et du projecteur.

Remarque : Il est déconseillé de mettre sous tension le projecteur immédiatement après une procédure de mise hors tension.

CONFIGURATION ET INSTALLATION

Sélectionner une source d'entrée

Mettez en marche la source connectée que vous souhaitez afficher à l'écran, telle qu'un ordinateur, un notebook, un lecteur vidéo, etc. Le projecteur détectera automatiquement la source. Si plusieurs sources sont connectées, appuyez sur le bouton  du pavé de contrôle du projecteur ou de la télécommande pour sélectionner l'entrée de votre choix.

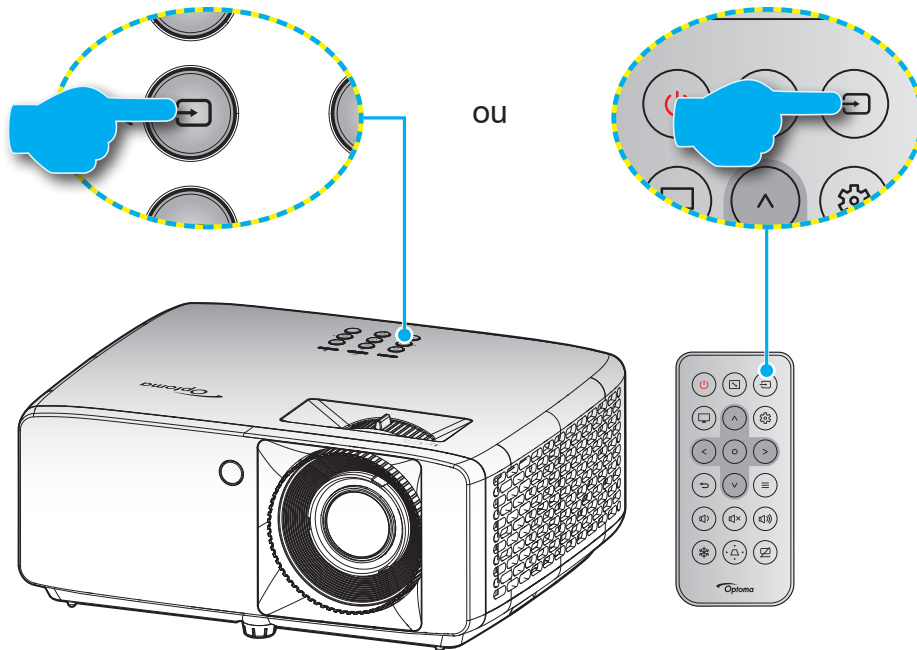

CONFIGURATION ET INSTALLATION

Navigation dans le menu et fonctionnalités

Le projecteur possède des menus d'affichage à l'écran qui vous permettent d'effectuer des réglages d'image et de modifier toute une gamme de paramètres. Le projecteur détectera automatiquement la source.

1. Pour ouvrir le menu OSD, appuyez sur le bouton \equiv du pavé de contrôle du projecteur ou de la télécommande.
2. Lorsque l'OSD s'affiche, utilisez les boutons \wedge / \vee pour sélectionner un élément dans le menu principal. Lorsque vous effectuez une sélection sur une page particulière, appuyez sur le bouton \circ du pavé de contrôle du projecteur ou de la télécommande.
3. Utilisez les boutons $< / >$ pour sélectionner l'élément souhaité dans le sous-menu puis appuyez sur le bouton \circ pour afficher d'autres paramètres. Réglez les paramètres à l'aide des boutons $\wedge / \vee / < / >$.
4. Sélectionnez l'élément suivant à régler dans le sous-menu et réglez comme décrit ci-dessus.
5. Appuyez sur le bouton \circ pour confirmer et l'écran retournera au menu principal.
6. Pour quitter, appuyez à nouveau sur le bouton \equiv . Le menu OSD disparaîtra et le projecteur enregistrera automatiquement les nouveaux paramètres.

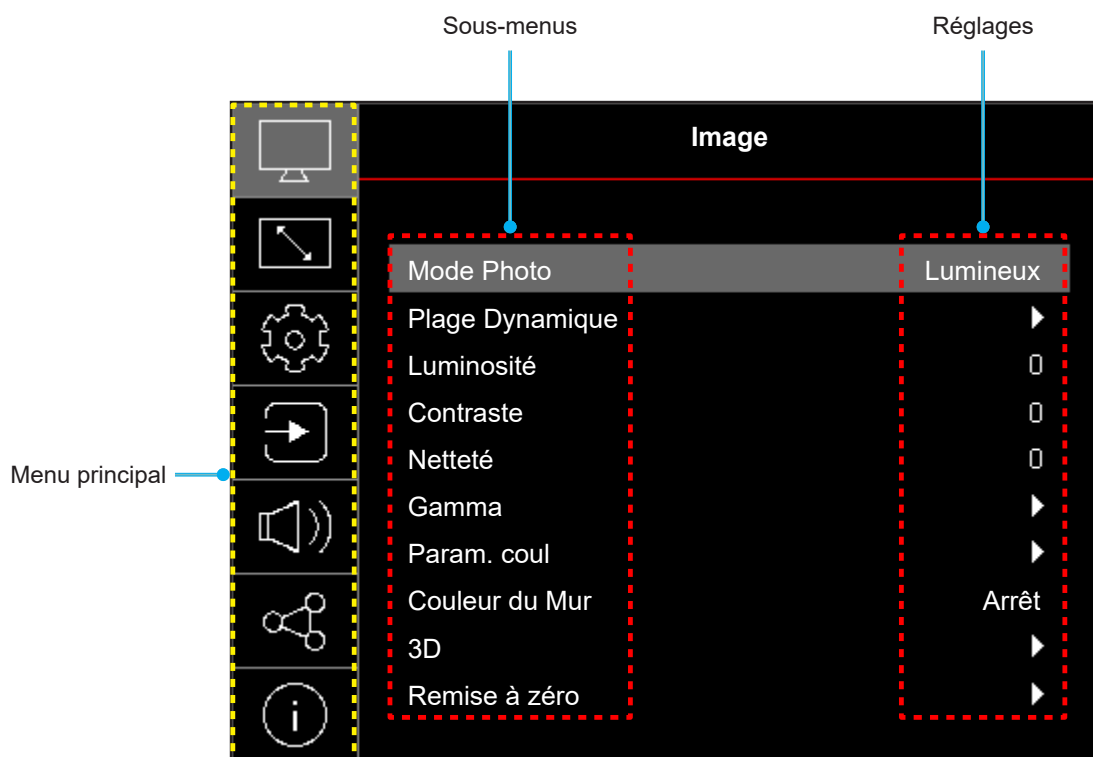

CONFIGURATION ET INSTALLATION

Arborescence du menu OSD



Remarque : Les éléments et les caractéristiques de la structure du menu OSD dépendent du modèle et de la région. Optoma se réserve le droit d'ajouter ou de supprimer des éléments pour améliorer les performances du produit sans préavis.

Menu principal	Sous-menu	Sous-menu 2	Sous-menu 3	Sous-menu 4	Valeurs		
Image	Mode Photo				Vif		
					HDR [Pour les modèles HDMI 2.0]		
					HLG [Pour les modèles HDMI 2.0]		
					Cinéma		
					Jeu		
					Sport		
					Référence		
					Lumineux		
					DICOM SIM.		
				3D			
	Plage Dynamique [Pour les modèles HDMI 2.0]	HDR / HLG				Automatique	
						Arrêt	
	Luminosité					-50 ~ 50	
	Contraste					-50 ~ 50	
	Netteté					1 ~ 15	
	Gamma					Film	
						Graphique	
						1,8	
						2,0	
						2,2	
						2,4	
						Masquer-EOTF	
						Masquer-3D	
	Param. coul	Couleur				-50 ~ 50	
		Teinte				-50 ~ 50	
		BrilliantColor™				1 ~ 10	
		Temp. Couleur					Chaud
							Standard
							Blanc Froid
							Froid
CMS		Couleur				Blanc / Rouge / Vert / Bleu / Cyan / Magenta / Jaune	
		Teinte				-50 ~ 50	
		Saturation				-50 ~ 50	
		Valeur(Luminance)				-50 ~ 50	
	Remise à zéro				Non		
					Oui		
Echelle Chroma.					Entrée HDMI : Automatique / RVB (0-255) / RVB (16-235) / YUV		

CONFIGURATION ET INSTALLATION

Menu principal	Sous-menu	Sous-menu 2	Sous-menu 3	Sous-menu 4	Valeurs	
Image	Couleur du Mur				Arrêt	
					Tableau noir	
					Jaune léger	
					Vert léger	
					Bleu léger	
					Rose	
					Gray	
	3D	Mode 3D				Arrêt
						Marche
		Type 3D Sync				DLP-Link
						Sync 3D
		Conversion 3D-2D				3D
						Gauche
						Droite
		Format 3D				Automatique
						Côte-à-côte
						Haut et bas
				Images séquentielles		
				Encapsulation de trame		
Invers. Sync 3D Inverser				Arrêt		
				Marche		
Remise à zéro				Non		
				Oui		
Remise à zéro						
Affichage	Installation Projecteur				Devant	
					Arrière	
					Plafond-haut	
					Arrière-haut	
	Mode Source Lumineuse				Éco.	
					Puissance =100% / 95% / 90% / 85% / 80% / 75% / 70% / 65% / 60% / 55% / 50% (100%~20%)- Verrouillage mot de passe	
	DynamicBlack				Arrêt	
					Marche	
	Mode Jeu				Arrêt	
					Marche	
	Type d'écran				4:3	
					16:9	
					16:10	
	Rapport d'aspect				4:3 [Type d'écran : 4:3]	
					16:9 [Type d'écran : 16:9]	
					16:10 [Type d'écran : 16:10]	
					Natif	
				Automatique		
Correction Géométrique	Trapèze Vertical				-15 ~ 15 [-30 ~ 30, pour modèle 1080p]	

CONFIGURATION ET INSTALLATION

Menu principal	Sous-menu	Sous-menu 2	Sous-menu 3	Sous-menu 4	Valeurs	
Affichage	Correction Géométrique	Trapèze H.			-15 ~ 15 [-30 ~ 30, pour modèle 1080p]	
		Réglage quatre coins				
		Remise à zéro				
	Zoom numérique	Zoom			-5 ~ 25	
	Décalage d'image	H 				-100 ~ 100
		V 				-100 ~ 100
	Remise à zéro					
Réglages	Mire de test				Grille verte	
					Grille magenta	
					Grille blanche	
					Blanc	
					Arrêt	
	Langue					English
						Deutsch
						Français
						Italiano
						Español
						Português
						Polski
						Nederlands
						Svenska
						Norsk
						Dansk
						Suomi
						ελληνικά
						繁體中文
						簡體中文
						日本語
						한국어
						Русский
						Magyar
						Čeština
						عربي
						ไทย
				Türkçe		

CONFIGURATION ET INSTALLATION

Menu principal	Sous-menu	Sous-menu 2	Sous-menu 3	Sous-menu 4	Valeurs		
Réglages	Langue				فارسی		
					Tiếng Việt		
					Bahasa Indonesia		
					Română		
	Réglage Menu	Menu minuterie				Arrêt	
						5 s	
						10 s	
						20s	
		Info Cachées					30 s
							Arrêt
	Haute Altitude					Marche	
						Arrêt	
	Réglages filtre	Heures d'utilisation filtre				(lecture seule)	
						Non	
		Filtre optionnel installé					Oui
							Arrêt
		Rappel filtre					300hr
							500hr
							800hr
							1000hr
	Remise à zéro filtre					Non	
						Oui	
	Réglages Alimentation	Allumage direct				Arrêt	
						Marche	
		Signal marche					Arrêt
							Marche
		Arrêt Auto (min)				0 ~ 180 (incréments de 1 min)	
	Minuterie de veille (min.)				0 ~ 990 (incréments de 30 min)		
	Mode Puissance (en Veille)					Remarque : Le Mode Puissance (en Veille) est disponible uniquement sur les modèles qui prennent en charge la fonction réseau.	
	Sécurité	Sécurité				Arrêt	
						Marche	
		Sécurité Horloge	Mois				
Jour							
Heure							
Modifier le mot de passe							
Réglages Clavier	Clavier Verrouillé				Arrêt		
					Marche		
Logo au démarrage	Logo				Val. par défaut		
					Neutre		

CONFIGURATION ET INSTALLATION

Menu principal	Sous-menu	Sous-menu 2	Sous-menu 3	Sous-menu 4	Valeurs		
Réglages	Couleur Arr Plan				Aucune		
					Bleu		
					Rouge		
					Vert		
					Gray		
					Logo		
Réinitialisation de l'appareil	Réinitialiser Menu				Non		
					Oui		
Réinitialisation de l'appareil	Réinitialiser tous les paramètres				Non		
					Oui		
Saisissez	Source auto				Arrêt		
					Marche		
	Commutation entrée automatique					Arrêt	
						Marche	
	Réglages HDMI CEC	Lien HDMI				Arrêt	
						Marche	
		TV incluse					Non
							Oui
		Commutation On					Mutuel
							PJ --> Appareil
	Commutation Off					Appareil --> PJ	
						Arrêt	
Remise à zéro					Marche		
					Non		
Audio	Volume				0 ~ 100		
					Arrêt		
	Muet					Marche	
	Remise à zéro						
Contrôle	Identifiant appareil				0~99		
	Réglages télécommande	Fonction IR			Marche		
					Arrêt		
	Réglages Clavier	Clavier Verrouillé				Arrêt	
						Marche	
	LAN	Etat Réseau				(lecture seule)	
		Adresse MAC				(lecture seule)	
		DHCP				Arrêt / Marche	
		Adresse IP				192.168.0.100	
		Masque sous-réseau				255.255.255.0	
Passerelle					192.168.0.254		
DNS					192.168.0.51		
Remise à zéro							

CONFIGURATION ET INSTALLATION

Menu principal	Sous-menu	Sous-menu 2	Sous-menu 3	Sous-menu 4	Valeurs
Contrôle	Contrôle	Crestron (Port 41794)			Arrêt
					Marche
		Extron (Port 2023)			Arrêt
					Marche
		PJ Link (Port 4352)			Arrêt
					Marche
		Découverte des appareils AMX (Port 9131)			Arrêt
					Marche
		Telnet (Port 23)			Arrêt
					Marche
HTTP (Port 80)			Arrêt		
			Marche		
	Remise à zéro				
Info.	Norme				
	Numéro de série				
	Source				
	Information Couleur				
	Heures d'utilisation de la source lumineuse				
	Mode Photo				
	Identifiant appareil				
	Heures d'utilisation filtre Remarque : Le filtre à poussière en option peut varier selon la région. Veuillez consulter votre agent local.				
	Mode Source Lumineuse				
	Version du Firmware	DDP			
MCU					

CONFIGURATION ET INSTALLATION

Menu Image

Menu Image - Mode d'image

Il y a plusieurs modes d'affichage prédéfinis que vous pouvez choisir en fonction de vos préférences d'affichage. Chaque mode prédéfini a été réglé avec précision par notre équipe d'experts en couleurs afin de garantir des performances chromatiques supérieures pour un large éventail de contenus.

- **Vif** : Dans ce mode, la saturation des couleurs et la luminosité sont bien équilibrés. Choisissez ce mode pour jouer à des jeux.
- **HDR / HLG** : Décode et affiche le contenu HDR (Plage dynamique élevée) / HLG (log-gamma hybride) pour les noirs les plus profonds, les blancs les plus lumineux et des couleurs cinématographiques vives avec la gamme de couleurs REC.2020. Ce mode est automatiquement activé si HDR/HLG est réglé sur Auto (et du contenu HDR/HLG est envoyé au projecteur : Blu-ray UHD 4K, Jeux HDR/HLG UHD 1080p/4K, Vidéo en streaming UHD 4K). Lorsque le mode HDR/HLG est actif, les autres modes d'affichage (Cinéma, Référence, etc.) ne peuvent pas être sélectionnés car HDR/HLG génère des couleurs extrêmement précises, dépassant les performances de couleurs des autres modes d'affichage.
Remarque : Cette option n'est disponible que pour le modèle 1080p.
- **Cinéma** : Offre le meilleur équilibre de détails et de couleurs pour regarder des films.
- **Jeu** : Optimise votre projecteur pour un contraste maximal et des couleurs vives vous permettant de voir les détails des ombres lorsque vous jouez à des jeux vidéo.
- **Sport** : Optimise votre projecteur pour regarder des vidéos de sport ou jouer des jeux de sport.
- **Référence** : Ce mode reproduit des couleurs aussi proches que possible de l'image de ce que le directeur voulait créer. Les paramètres couleur, température des couleurs, luminosité, contraste et gamma sont tous réglés sur la gamme de couleurs Rec.709. Sélectionnez ce mode pour une reproduction des couleurs aussi précise que possible lorsque vous regardez des films.
- **Lumineux** : Ce mode est adapté aux environnements où une luminosité très élevée est requise, comme l'utilisation du projecteur dans des pièces bien éclairées.
- **DICOM SIM.** : Ce mode a été créé pour la visualisation d'images en niveaux de gris, idéal pour visualiser des radiographies et des scans lors de formations médicales*.
Remarque : *Ce projecteur n'est pas adapté à une utilisation pour le diagnostic médical.
- **3D** : Paramètres optimisés pour le visionnage de contenu 3D.
Remarque : Pour profiter de l'effet 3D, vous devez disposer de lunettes 3D compatibles DLP Link. Voir la section 3D pour obtenir plus d'informations.

Menu Image - Plage dynamique

HDR / HLG

Configurez le paramètre HDR (High Dynamic Range ou Plage dynamique élevée) / HLG (Hybrid Log Gamma ou log-gamma hybride) et son effet lors de l'affichage de vidéo à partir de lecteurs Blu-ray 4K et d'appareils de diffusion.

- **Automatique** : Détection automatique du signal HDR/HLG.
- **Arrêt** : Désactivez le traitement HDR/HLG. Lorsqu'il est réglé sur Off, le projecteur NE décode PAS le contenu HDR/HLG.

Remarque : Cette option n'est disponible que pour le modèle 1080p.

Menu Image - Luminosité

Règle la luminosité de l'image.

CONFIGURATION ET INSTALLATION

Menu Image - Contraste

Le contraste contrôle le degré de différence entre les zones les plus claires et les plus sombres de l'image.

Menu Image - Netteté

Règle la netteté de l'image.

Menu Image - Gamma

Réglez le type de la courbe gamma. Après le démarrage initial et une fois le réglage précis terminé, suivez les étapes du Réglage du Gamma pour optimiser la sortie de votre image.

- **Film** : Pour le home cinéma.
- **Graphique** : Pour la source PC/Photo.
- **1,8 / 2,0 / 2,2 / 2,4**: Pour une source PC/Photo spécifique.
- **Masquer-EOTF/Masquer-3D** : Meilleur pour une source HDR.
Remarque : Cette option n'est disponible que pour le modèle 1080p.

Menu Image - Param. coul

Couleur

Règle une image vidéo depuis le noir et blanc jusqu'à des couleurs pleinement saturées.

Teinte

Règle la balance des couleurs du rouge et du vert.

BrilliantColor™

Ce paramètre réglable utilise un nouvel algorithme de traitement des couleurs et des améliorations pour permettre une luminosité plus importante en fournissant des couleurs vraies et dynamiques dans l'image.

Temp. Couleur

Sélectionnez une température des couleurs entre Chaud, Standard, Cool ou Froid.

CMS

Sélectionner les options suivantes :

- **Couleur** : Ajustez le niveau de rouge, vert, bleu, cyan, jaune, magenta et blanc de l'image.
- **Teinte** : Règle la balance des couleurs du rouge et du vert.
- **Saturation** : Règle une image vidéo depuis le noir et blanc jusqu'à des couleurs pleinement saturées.
- **Valeur (Luminance)** : Ajuste la luminance de la couleur sélectionnée.
- **Remise à zéro** : Restaure les réglages d'usine par défaut pour l'ajustement de la couleur.

Echelle Chroma.

Sélectionnez un type de matrice couleur approprié entre les valeurs suivantes : Automatique, RVB (0-255), RVB (16-235) ou YUV.

Menu Image - Couleur du mur

Conçu pour ajuster les couleurs de l'image projetée lors d'une projection sur un mur sans écran. Chaque mode prédéfini a été réglé avec précision par notre équipe d'experts en couleurs afin de garantir des performances chromatiques supérieures.

Il y a plusieurs modes prédéfinis que vous pouvez choisir en fonction de la couleur de votre mur. Sélectionnez parmi Arrêt, Tableau noir, Jaune léger, Vert léger, Bleu léger, Rose et Gray.

Remarque : Pour une reproduction précise des couleurs, nous vous recommandons d'utiliser un écran.

CONFIGURATION ET INSTALLATION

Menu Image - 3D

Remarque :

- *Ce projecteur 3D Ready dispose d'une solution 3D DLP-Link.*
- *Veillez vous assurer que des lunettes 3D sont utilisées pour le contenu 3D DLP-Link avant de regarder votre vidéo.*
- *Ce projecteur prend en charge la 3D à affichage séquentiel (tournage de page) via les ports HDMI1/HDMI2.*
- *Pour activer le mode 3D, le débit de trames d'entrée doit être réglée sur 60 Hz uniquement, un débit de trames inférieur ou supérieur n'est pas pris en charge.*
- *Pour obtenir les meilleures performances, une résolution de 1920x1080 est recommandée, veuillez noter que la résolution 4K (3840x2160) n'est pas prise en charge en mode 3D.*

Mode 3D

Utilisez cette option pour désactiver ou activer la fonction 3D.

- **Arrêt** : Sélectionnez « Arrêt » pour désactiver le mode 3D.
- **Marche** : Sélectionner le « Marche » pour activer le mode 3D.

Type 3D Sync

Utilisez cette option pour sélectionner la technologie 3D.

- **DLP-Link** : Sélectionner pour utiliser les réglages optimisés pour les lunettes 3D DLP.
- **Sync 3D** : Sélectionner pour utiliser les paramètres optimisés pour les lunettes 3D IR, RF ou polarisées.

Conversion 3D-2D

Utilisez cette option pour spécifier comment le contenu 3D doit apparaître à l'écran.

- **3D** : Affiche un signal 3D.
- **Gauche** : Affiche le cadre gauche du contenu 3D.
- **Droite** : Affiche le cadre droit du contenu 3D.

Format 3D

Utilisez cette option pour sélectionner le contenu en format 3D approprié.

- **Automatique** : Lorsqu'un signal d'identification 3D est détecté, le format 3D est sélectionné automatiquement.
- **Côte-à-côte** : Affiche un signal 3D au format « Côte-à-côte ».
- **Haut et bas** : Affiche un signal 3D au format « Haut et bas ».
- **Images séquentielles** : Affiche un signal 3D au format « Images séquentielles ».
- **Encapsulage de trame** : Affiche un signal 3D au format « Encapsulage de trame ».

Invers. Sync 3D Inverser

Utilisez cette option pour activer/désactiver la fonction Inversion 3D Sync.

Remise à zéro

Restaure les réglages d'usine par défaut pour les paramètres 3D.

- **Non** : Sélectionner pour annuler la réinitialisation.
- **Oui** : Sélectionner pour restaurer les paramètres par défaut de 3D.

Menu Image - Réinitialiser

Restaure les réglages d'usine par défaut pour les paramètres d'image.

CONFIGURATION ET INSTALLATION

Menu Affichage

Menu Affichage - Installation projecteur

Sélectionnez la projection préférée entre devant, arrière, plafond haut, et arrière haut.

Menu Affichage - Mode Source lumineuse

Sélectionnez un mode de source lumineuse suivant les exigences d'installation.

Menu Affichage - Noir dynamique

Utilisez pour ajuster automatiquement la luminosité de l'image afin de procurer des performances de contraste optimales.

Menu Affichage - Mode Jeu

Activez cette fonction pour réduire les temps de réponse (latence d'entrée) à 8,6ms pendant le jeu (1080p à 120Hz). Tous les paramètres géométriques (par exemple : Trapèze, Quatre Angles) seront désactivés lorsque le Mode Jeu est activé. Pour plus d'informations, voir ci-dessous.

Remarque :

- La latence d'entrée par les signaux est décrit dans le tableau suivant :
- Les valeurs du tableau peuvent varier légèrement.

Timing de la source	Mode Jeu	Synchro sortie	Résolution de sortie	Latence d'entrée
1080p60	Marche	1080p60Hz	1080p	17ms
1080p120	Marche	1080p120Hz	1080p	8,6ms*
4K60	Marche	1080p60Hz	1080p	17ms*
1080p60	Arrêt	1080p60Hz	1080p	33,8ms
1080p120	Arrêt	1080p120Hz	1080p	17ms*
4K60	Arrêt	1080p60Hz	1080p	33,7ms*

- 1080p120 et 4K60 ne prennent en charge que le modèle 1080p.
- *Uniquement pris en charge sur les modèles 1080p courte focale sans réseau, 1080p 1,3x, 1080p courte focale et 1080p 1,6x.

Menu Affichage - Type d'écran

Choisissez le type d'écran entre 4:3, 16:9, et 16:10.

CONFIGURATION ET INSTALLATION

Menu Affichage - Ratio

Sélectionner le ratio de l'image affichée entre les options suivantes :

- **4:3** : Ce format est pour des sources d'entrée 4:3.
- **16:9** : Ce format est pour des sources d'entrée 16:9, par exemple les HDTV et les DVD améliorés pour TV à grand écran.
- **16:10** : Ce format est pour des sources d'entrée 16:10..
- **Natif**: Ce format affiche l'image d'origine sans aucune mise à l'échelle.
- **Automatique** : Sélectionne automatiquement le format d'affichage approprié.

Table de mise à l'échelle XGA :

Source	480i/p	576i/p	1080i/p	720p
4x3	Mettre à l'échelle à 1024x768.			
16x9	Mettre à l'échelle à 1024x576.			
Natif	Aucune mise à l'échelle ne sera effectuée. L'image est affichée avec la résolution basée sur la source d'entrée.			
Automatique	- Si la source est en 4:3, le type d'écran est mis à l'échelle en 1024x768. - Si la source est en 16:9, le type d'écran est mis à l'échelle en 1024x576. - Si la source est en 15:9, le type d'écran est mis à l'échelle en 1024x614. - Si la source est en 16:10, le type d'écran est mis à l'échelle en 1024x640.			

Règle de mappage automatique XGA :

Automatique	Résolution d'entrée		Automatique/Mise à l'échelle	
	Résolution-H	Résolution-V	1024	768
4:3	640	480	1024	768
	800	600	1024	768
	1024	768	1024	768
	1600	1200	1024	768
Portable large	1280	720	1024	576
	1280	768	1024	614
	1280	800	1024	640
SDTV	720	576	1024	576
	720	480	1024	576
HDTV	1280	720	1024	576
	1920	1080	1024	576

CONFIGURATION ET INSTALLATION

Table de mise à l'échelle WXGA (type d'écran 16 x 10):

Ecran 16:10	480i/p	576i/p	1080i/p	720p	PC
4x3	Mise à l'échelle en 1066x800.				
16x10	Mise à l'échelle en 1280x800.				
LBX	Mise à l'échelle en 1280x960 puis afficher l'image 1280x800 au centre.				
Natif	Mappage au centre 1:1.		Affichage 1:1 1280x800.	1280x720 centré.	Mappage au centre 1:1.
Automatique	<ul style="list-style-type: none"> - La source d'entrée est ajustée sur une zone d'affichage de 1280 x 800 et son format d'origine est respecté. - Si la source est en 4:3, le type d'écran est mis à l'échelle en 1066x800. - Si la source est en 16:9, le type d'écran est mis à l'échelle en 1280x720. - Si la source est en 15:9, le type d'écran est mis à l'échelle en 1280x768. - Si la source est en 16:10, le type d'écran est mis à l'échelle en 1280x800. 				

Règle de mappage automatique WXGA (type d'écran 16x10):

Automatique	Résolution d'entrée		Automatique/Mise à l'échelle	
	Résolution-H	Résolution-V	1280	800
4:3	640	480	1066	800
	800	600	1066	800
	1024	768	1066	800
	1280	1024	1066	800
	1400	1050	1066	800
	1600	1200	1066	800
Portable large	1280	720	1280	720
	1280	768	1280	768
	1280	800	1280	800
SDTV	720	576	1280	720
	720	480	1280	720
HDTV	1280	720	1280	720
	1920	1080	1280	720

Table de mise à l'échelle WXGA (type d'écran 16 x 9):

Écran 16:9	480i/p	576i/p	1080i/p	720p	PC
4x3	Mise à l'échelle en 960x720.				
16x9	Mise à l'échelle en 1280x720.				
LBX	Mise à l'échelle en 1280x960 puis afficher l'image 1280x720 au centre.				
Natif	Mappage au centre 1:1.		Affichage 1:1 1280x720.	1280x720 centré.	Mappage 1:1 centré.
Automatique	<ul style="list-style-type: none"> - Si le format auto est sélectionné, le type d'écran devient automatiquement 16:9 (1280x720). - Si la source est en 4:3, le type d'écran est mis à l'échelle en 960x720. - Si la source est en 16:9, le type d'écran est mis à l'échelle en 1280x720. - Si la source est en 15:9, le type d'écran est mis à l'échelle en 1200x720. - Si la source est en 16:10, le type d'écran est mis à l'échelle en 1152x720. 				

CONFIGURATION ET INSTALLATION

Règle de mappage automatique WXGA (type d'écran 16x9):

Automatique	Résolution d'entrée		Automatique/Mise à l'échelle	
	Résolution-H	Résolution-V	1280	720
4:3	640	480	960	720
	800	600	960	720
	1024	768	960	720
	1280	1024	960	720
	1400	1050	960	720
	1600	1200	960	720
Portable large	1280	720	1280	720
	1280	768	1200	720
	1280	800	1152	720
SDTV	720	576	1280	720
	720	480	1280	720
HDTV	1280	720	1280	720
	1920	1080	1280	720

Tableau de redimensionnement 1080p :

Écran 16:9	480i/p	576i/p	1080i/p	720p	PC
4x3	Étirer en 1440x1080.				
16x9	Étirer en 1920x1080.				
LBX	Étirer en 1920x1440 puis afficher l'image 1920x1080 au centre.				
Natif	<ul style="list-style-type: none"> - Mappage au centre 1:1. - Aucune mise à l'échelle ne sera effectuée. L'image est affichée avec la résolution basée sur la source d'entrée. 				
Automatique	<ul style="list-style-type: none"> - Si le format auto est sélectionné, le type d'écran devient automatiquement 16:9 (1920x1080). - Si la source est en 4:3, le type d'écran est mis à l'échelle en 1440 x1080. - Si la source est en 16:9, le type d'écran est mis à l'échelle en 1920x1080. - Si la source est en 16:10, le type d'écran est mis à l'échelle en 1920x1200 et une zone de 1920x1080 est réduite pour l'affichage. 				

Règle de mappage automatique 1080p :

Automatique	Résolution d'entrée		Automatique/Mise à l'échelle	
	Résolution-H	Résolution-V	1920	1080
4:3	640	480	1440	1080
	800	600	1440	1080
	1024	768	1440	1080
	1280	1024	1440	1080
	1400	1050	1440	1080
	1600	1200	1440	1080
Portable large	1280	720	1920	1080
	1280	768	1800	1080
	1280	800	1728	1080
SDTV	720	576	1350	1080
	720	480	1620	1080
HDTV	1280	720	1920	1080
	1920	1080	1920	1080

CONFIGURATION ET INSTALLATION

Menu Affichage - Correction géométrique

Trapèze Vertical

Réglez verticalement la distorsion de l'image et créez une image plus carrée. La distorsion verticale permet de corriger une image trapézoïdale dans laquelle les bords supérieur et inférieur sont inclinés vers un des côtés. Ceci est destiné à être utilisé avec des applications sur l'axe vertical.

Trapèze H.

Réglez horizontalement la distorsion de l'image et créez une image plus carrée. La distorsion horizontale est utilisée pour corriger une image trapézoïdale dans laquelle les bords gauche et droit de l'image sont inégaux en longueur. Ceci est destiné à être utilisé avec les applications sur l'axe horizontalement.

Remarque : *La fonction Trapèze H n'est pas prise en charge sur les modèles XGA et WXGA.*

Réglage quatre coins

Ce paramètre permet d'ajuster l'image projetée à partir de chaque coin pour obtenir une image carrée lorsque la surface de projection n'est pas de niveau.

Remarque : *La fonction Réglage des quatre coins n'est pas prise en charge sur les modèles XGA et WXGA.*

Remise à zéro

Restaure les réglages d'usine par défaut pour les paramètres de correction géométrique.

Menu Affichage - Zoom numérique

Utilisez pour réduire ou agrandir une image sur l'écran de projection. Le zoom numérique n'est pas identique au zoom optique et peut entraîner une dégradation de la qualité de l'image.

Remarque : *Les paramètres de zoom sont conservés lors de la mise sous tension du projecteur.*

Menu Affichage - Décalage d'image

Ajustez la position de l'image projetée horizontalement (H) ou verticalement (V).

Menu Affichage - Réinitialiser

Restaure les réglages d'usine par défaut pour les paramètres d'affichage.

CONFIGURATION ET INSTALLATION

Menu Configuration

Réglage du menu de mire

Sélectionner la mire parmi Grille verte, Grille magenta, Grille blanche, blanc ou désactivez cette fonction (arrêt).

Menu Configuration - Langue

Sélectionnez la langue du menu OSD multilingue parmi anglais, allemand, français, italien, espagnol, portugais, polonais, néerlandais, suédois, norvégien, danois, finnois, grec, chinois traditionnel, chinois simplifié, japonais, coréen, russe, hongrois, tchécoslovaque, arabe, thaï, turc, persan, vietnamien, indonésien et roumain.

Menu Configuration - Réglage Menu

Menu minuterie

Réglez la durée pendant laquelle le menu OSD reste visible sur l'écran.

Info Cachées

Activez cette fonction pour masquer le message d'information.

Menu Configuration - Haute altitude

Quand « Marche » est sélectionné, les ventilateurs tournent plus vite. Cette fonctionnalité est utile dans les régions de haute altitude où l'air est raréfié.

Réglage du menu de réglages filtre

Heures d'utilisation filtre

Affiche le nombre d'heures du filtre.

Filtre optionnel installé

Remarque : *Veillez consulter votre agent local pour connaître la disponibilité de ce filtre optionnel.*

Définissez le message d'avertissement.

- **Oui:** Affiche un message d'avertissement après 500 heures d'utilisation.

Remarque : *“Heures d'utilisation filtre / Rappel filtre / Remise à zéro filtre” ne s'affiche que si “Filtre optionnel installé” est « Oui ».*

- **Non:** Désactive le message d'avertissement.

Rappel filtre

Choisissez cette fonction pour faire apparaître ou masquer le message d'avertissement lorsque le message de filtre modifié s'affiche. Les options disponibles incluent Arrêt, 300hr, 500hr, 800hr et 1000hr.

Remise à zéro filtre

Réinitialisez le compteur du filtre à poussière après l'avoir remplacé ou nettoyé.

CONFIGURATION ET INSTALLATION

Réglage du menu de réglages puissance

Allumage direct

Choisissez « Marche » pour activer le mode Allumage Direct. Le projecteur s'allumera automatiquement lorsqu'il est fourni de l'alimentation secteur, sans avoir à appuyer sur le bouton "Puissance" sur le pavé du projecteur ou de la télécommande.

Signal marche

Choisissez « Marche » pour activer le mode Puissance signal. Le projecteur s'allumera automatiquement lorsqu'un signal est détecté, sans avoir à appuyer sur le bouton « Alimentation » sur le pavé du projecteur ou de la télécommande.

Remarque :

- *Si l'option « Signal marche » est réglée sur « Marche », la consommation électrique du projecteur en mode veille sera supérieure à 3 W.*
- *Cette fonction s'applique aux sources HDMI.*

Arrêt Auto (min)

Règle l'intervalle du décompte. Le compte à rebours débutera lorsqu'il n'y a aucun signal envoyé au projecteur. Le projecteur s'éteindra automatiquement une fois le compte à rebours écoulé (en minutes).

Minuterie de veille (min.)

Règle l'intervalle du décompte. Le compte à rebours débutera/ qu'il y ait un signal ou non envoyé au projecteur. Le projecteur s'éteindra automatiquement une fois le compte à rebours écoulé (en minutes).

Remarque : *La minuterie de veille est réinitialisée à chaque fois lorsque le projecteur est éteint.*

Mode Puissance (en Veille)

Définissez le paramétrage du mode d'alimentation.

- **Actif :** Choisissez « Actif » pour revenir à la veille normale.
- **Éco. :** Choisissez «Éco.» pour éviter de gaspiller du courant < 0,5 W.

Remarque : *Le Mode Puissance (en Veille) est disponible uniquement sur les modèles qui prennent en charge la fonction réseau, tels que les modèles XGA, WXGA, 1080p 1,3x, 1080p courte focale et 1080p 1,6x.*

Menu Configuration - Sécurité

Sécurité

Activez cette fonction pour demander un mot de passe avant d'utiliser le projecteur.

- **Marche:** Choisissez « Marche » pour utiliser la vérification de sécurité lors de la mise sous tension du projecteur.
- **Arrêt:** Choisissez « Arrêt » pour pouvoir allumer le projecteur sans vérification du mot de passe.

Remarque : *Le mot de passe par défaut est 1234.*

Sécurité Horloge

Sélectionnez la fonction de minuterie (Mois/Jour/Heure) pour définir le nombre d'heures pendant lesquelles le projecteur peut être utilisé. Une fois que le temps s'est écoulé, vous devrez à nouveau entrer votre mot de passe.

Modifier le mot de passe

Utilisez pour définir ou modifier le mot de passe qui est demandé lorsque vous allumez le projecteur.

CONFIGURATION ET INSTALLATION

Menu de configuration du clavier

Clavier Verrouillé

Si la fonction Clavier verrouillé est « Marche », le clavier est verrouillé. Cependant, le projecteur pourra fonctionner avec la télécommande. En sélectionnant « Arrêt », vous pourrez réutiliser le pavé.

Menu Configuration - Logo au démarrage

Logo

Utiliser cette fonction pour régler l'écran de démarrage. Si des changements sont faits, le nouveau réglage ne prendra effet que la prochaine fois que le projecteur est allumé.

- **Val. par défaut:** L'écran de démarrage par défaut.
- **Neutre:** Le logo ne s'affiche pas sur l'écran de démarrage.

Menu Configuration - Couleur Arr Plan

Utilisez cette fonction pour afficher un écran de couleur bleue, rouge, verte, aucun ou logo, lorsqu'il n'y a pas de signal disponible.

Remarque : Si la couleur de l'arrière-plan est réglée sur « Aucune », la couleur de l'arrière-plan est noire.

Menu Configuration - Réinitialisation de l'appareil

Réinitialiser Menu

Restaurez les paramètres par défaut des réglages du menu OSD.

Réinitialiser tous les paramètres

Menu de configuration Réinitialiser aux valeurs par défaut.

CONFIGURATION ET INSTALLATION

Menu Entrée

Menu Entrée - Source auto

Choisissez cette option pour laisser le projecteur trouver automatiquement une source d'entrée disponible.

Menu Entrée - Commutation entrée automatique

Lorsqu'un signal d'entrée HDMI est détecté, le projecteur change automatiquement la source d'entrée.

Menu Entrée - Réglages HDMI CEC

Remarque : Lorsque vous connectez des appareils compatibles HDMI CEC au projecteur avec des câbles HDMI, vous pouvez les contrôler sur le même état mise sous tension ou mise hors tension avec la fonction de contrôle de Lien HDMI du menu à l'écran du projecteur. Ceci vous permet d'ajouter un appareil ou plusieurs à un groupe Mise sous tension ou Mise hors tension avec la fonction Lien HDMI. Dans une configuration typique, votre lecteur DVD peut être relié au projecteur via un amplificateur ou système home cinéma.

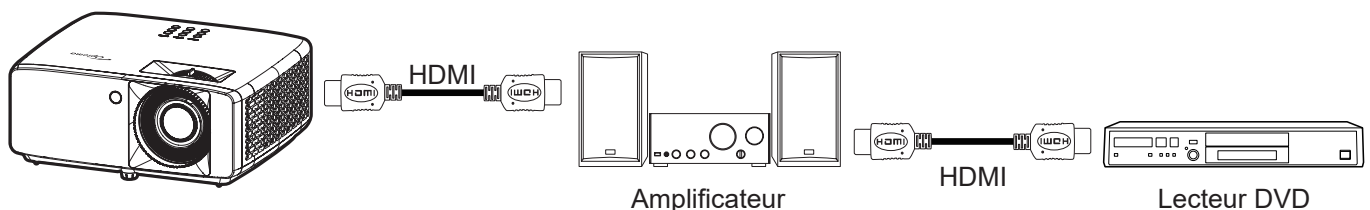

Lien HDMI

Activer/désactiver la fonction Lien HDMI.

TV incluse

Si les paramètres sont réglés sur « Oui » alors les options de mise sous tension et hors tension seront disponibles.

Commutation On

Alimentation CEC sur commande.

- **Mutuel :** Le projecteur et l'appareil CEC seront allumés en même temps.
- **PJ --> Appareil:** L'appareil CEC ne sera allumé qu'une fois le projecteur allumé.
- **Appareil --> PJ:** Le projecteur ne sera allumé qu'une fois l'appareil CEC allumé.

Commutation Off

Activez cette fonction pour permettre au Lien HDMI et au projecteur de s'éteindre en même temps automatiquement.

Menu Entrée - Réinitialiser

Restaure les réglages d'usine par défaut pour les paramètres d'entrée.

CONFIGURATION ET INSTALLATION

Menu Audio

Menu Audio - Volume

Ajustez le niveau du volume.

Menu Audio - Muet

Utilisez cette option pour désactiver temporairement le son.

- **Marche:** Choisissez « Marche » pour activer le mode muet.
- **Arrêt:** Choisissez « Arrêt » pour désactiver le mode muet.

Remarque : La fonction « Muet » affecte le volume du haut-parleur interne et du haut-parleur externe.

Menu Audio - Réinitialiser

Restaure les réglages d'usine par défaut pour les paramètres audio.

CONFIGURATION ET INSTALLATION

Menu Contrôle

Menu Contrôle - Identifiant appareil

La définition ID peut être configurée par menu (plage 0~99), et permet à l'utilisateur de contrôler un projecteur individuel en utilisant la commande RS232.

Remarque : Pour une liste complète des commandes RS232, veuillez vous référer au manuel d'utilisation de RS232 sur notre site web.

Menu Contrôle - Réglages télécommande

Fonction IR

Définissez le paramétrage de la fonction IR.

- **Marche:** Choisissez « Marche », le projecteur pourra fonctionner avec la télécommande à partir des récepteurs IR supérieur et avant.
- **Arrêt:** Choisissez « Arrêt », le projecteur ne pourra pas être utilisé avec la télécommande. Sélectionnez « Désactivé » pour pouvoir utiliser les touches du pavé.

Menu Contrôle - Réglages clavier

Clavier Verrouillé

Si la fonction Clavier verrouillé est « Marche », le clavier est verrouillé. Cependant, le projecteur pourra fonctionner avec la télécommande. En sélectionnant « Arrêt », vous pourrez réutiliser le pavé.

Menu Contrôle - LAN

Configurez les paramètres de réseau du projecteur.

Etat Réseau

Affiche l'état de connexion du réseau. (Lecture seule)

Adresse MAC

Afficher l'adresse MAC. (Lecture seule)

DHCP

Active DHCP pour obtenir automatiquement l'adresse IP, le Masque sous-réseau, la passerelle et le DNS.

Adresse IP

Assigne l'adresse IP du projecteur.

Masque sous-réseau

Assigne le Masque sous-réseau du projecteur.

Passerelle

Assigne la passerelle du projecteur.

DNS

Assigne le DNS du projecteur.

CONFIGURATION ET INSTALLATION

Comment utiliser un navigateur web pour contrôler votre projecteur

1. Activez « Marche » pour l'option DHCP sur le projecteur afin de permettre à un serveur DHCP d'affecter automatiquement une adresse IP.
2. Ouvrez le navigateur Web sur votre PC et saisissez l'adresse IP du projecteur ("Contrôle > LAN > Adresse IP").
3. Entrez le Nom d'utilisateur et le Mot de passe puis cliquez sur "Connexion".
L'interface Web de configuration du projecteur s'ouvre.

Remarque :

- Le nom d'utilisateur et le mot de passe par défaut sont "admin".
- Les étapes de cette section se basent sur le système d'exploitation Windows 10.

Effectuer une connexion directe de votre ordinateur au projecteur*

1. Activez l'option DHCP « Arrêt » sur le projecteur.
2. Configurez l'adresse IP, le Masque sous-réseau, la passerelle et le DNS sur le projecteur ("Contrôle > LAN").
3. Ouvrez la page **Réseau et Internet** sur votre PC, et réglez les mêmes paramètres réseau sur votre PC et sur votre projecteur. Cliquez sur "OK" pour enregistrer les paramètres.

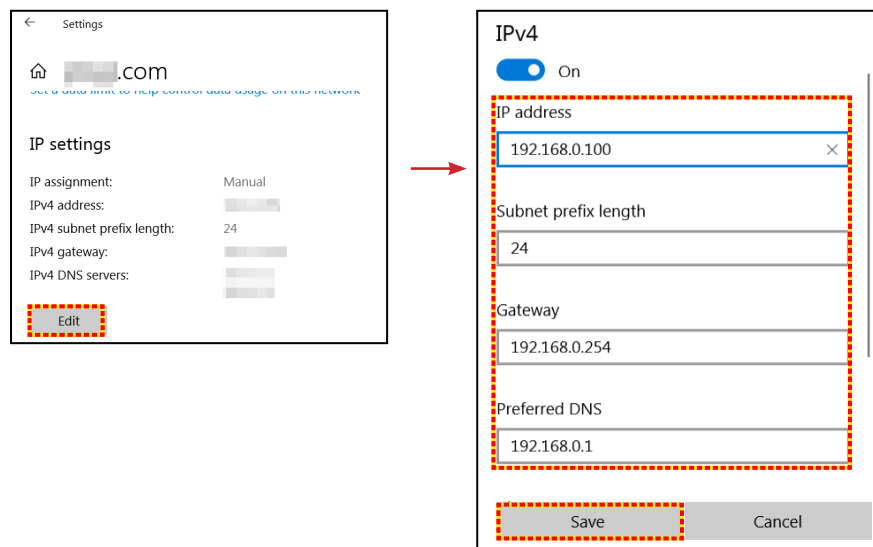

4. Ouvrez le navigateur Web sur votre PC et saisissez l'adresse IP affectée à l'étape 3 dans le champ d'URL. Puis appuyez sur la touche "Entrer".

Remise à zéro

Réinitialisez tous les paramètres réseau aux valeurs d'usine par défaut.

CONFIGURATION ET INSTALLATION

Menu Contrôle - Contrôle

Ce projecteur peut être contrôlé à distance avec un ordinateur ou d'autres périphériques externes, via une connexion réseau câblée. Il permet à l'utilisateur de contrôler un ou plusieurs projecteurs avec un centre de contrôle distant, par exemple allumer ou éteindre le projecteur et ajuster la luminosité ou le contraste de l'image. Utilisez le sous-menu Contrôle pour sélectionner une méthode de contrôle pour le projecteur.

Crestron

Contrôlez le projecteur avec un contrôleur Crestron et les logiciels associés. (Port:41794)
Pour plus d'informations, veuillez visiter <http://www.crestron.com>.

Extron

Contrôlez le projecteur avec des appareils Extron. (Port:2023)
Pour plus d'informations, veuillez visiter <http://www.extron.com>.

PJ Link

Contrôlez le projecteur avec les commandes PJLink v2.0. (Port : 4352)
Pour plus d'informations, veuillez visiter <http://pjlink.jbmia.or.jp/english>.

Découverte des appareils AMX

Contrôlez le projecteur avec des appareils AMX. (Port:9131)
Pour plus d'informations, veuillez visiter <http://www.amx.com>.

Telnet

Contrôlez le projecteur à l'aide de commandes RS232 via une connexion Telnet. (Port:23)
Pour plus d'informations, veuillez consulter «RS232 avec fonction Telnet» à la page 53.

HTTP

Contrôlez le projecteur à l'aide d'un navigateur Web. (Port:80)
Pour plus d'informations, veuillez consulter «Comment utiliser un navigateur web pour contrôler votre projecteur» à la page 44.

Remarque :

- *Crestron est une marque déposée de Crestron Electronics, Inc. aux États-Unis.*
- *Extron est une marque déposée de Extron Electronics, Inc aux États-Unis.*
- *AMX est une marque déposée de AMX LLC, Inc aux États-Unis.*
- *PJLink a déposé une demande d'enregistrement de marque commerciale et de logo au Japon, aux États-Unis et d'autres pays en date de JMBIA.*
- *Pour plus d'informations sur les divers types d'appareils externes pouvant être branchés sur le port LAN/RJ45 et le contrôle à distance du projecteur, ainsi que des informations sur les commandes compatibles avec chaque type d'appareil externe, veuillez contacter le Service d'assistance directement.*

CONFIGURATION ET INSTALLATION

Menu configuration réseau paramètres de contrôle

Fonction LAN RJ45

Pour plus de simplicité et de facilité d'utilisation, le projecteur offre diverses fonctions de mise en réseau et de gestion à distance. La fonction LAN/RJ45 du projecteur à travers un réseau, comme gérer à distance : Paramètres d'allumage/arrêt, de luminosité et de contraste. Vous pouvez également visualiser les informations d'état du projecteur, telles que : Vidéo- Source, Son-Muet, etc.

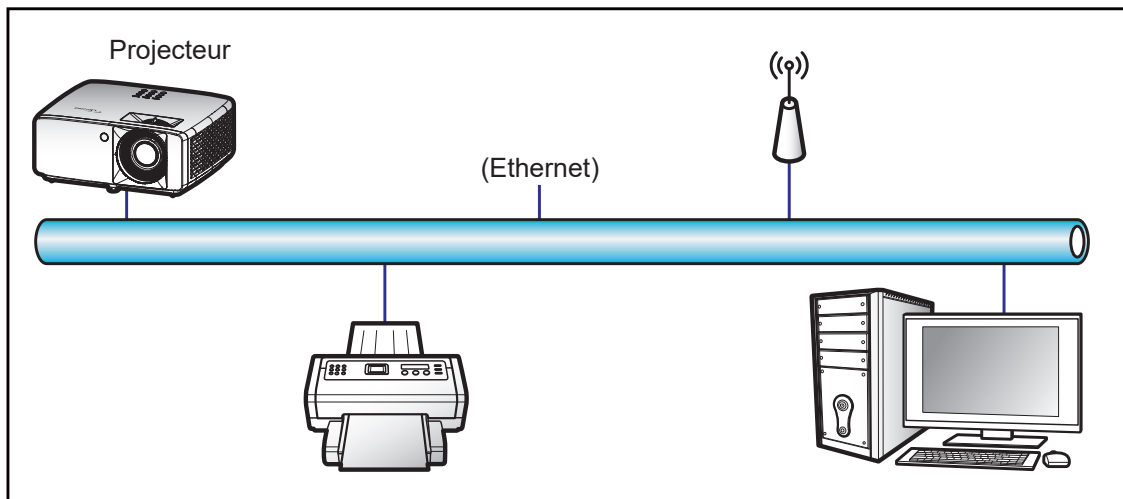

Fonctionnalités du terminal LAN câblé.

Ce projecteur peut être contrôlé à l'aide d'un PC (portable) ou autre appareil externe via le port LAN/RJ45 et est compatible avec Crestron / Extron / AMX (Device Discovery) / PJLink.

- Crestron est une marque déposée de Crestron Electronics, Inc. aux États-Unis.
- Extron est une marque déposée de Extron Electronics, Inc aux États-Unis.
- AMX est une marque déposée de AMX LLC, Inc aux États-Unis.
- PJLink a déposé une demande d'enregistrement de marque commerciale et de logo au Japon, aux États-Unis et d'autres pays en date de JMBIA.

Ce projecteur est pris en charge par les commandes spécifiques du contrôleur Crestron Electronics et logiciel correspondant, comme RoomView®.

<http://www.crestron.com/>

Ce projecteur est conforme pour prendre en charge les périphériques Extron pour référence.

<http://www.extron.com/>

Le projecteur est pris en charge par AMX (Device Discovery).

<http://www.amx.com/>

Ce projecteur prend en charge toutes les commandes de PJLink Classe1 (version 1.00).

<http://pjlink.jbmia.or.jp/english/>

Pour des informations plus détaillées sur les divers types d'appareils externes pouvant être branchés sur le port LAN/RJ45 et le contrôle à distance du projecteur, ainsi que des informations sur les commandes compatibles avec chaque type d'appareil externe, veuillez contacter le Service d'assistance directement.

CONFIGURATION ET INSTALLATION

LAN RJ45

1. Branchez un câble RJ45 sur les ports RJ45 du projecteur et du PC (portable).

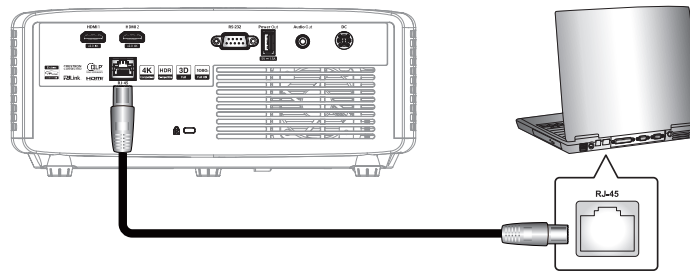

2. Sur le PC (ordinateur portable), sélectionnez **Démarrer**  > **Réglages**  > **Réseau et Internet**.

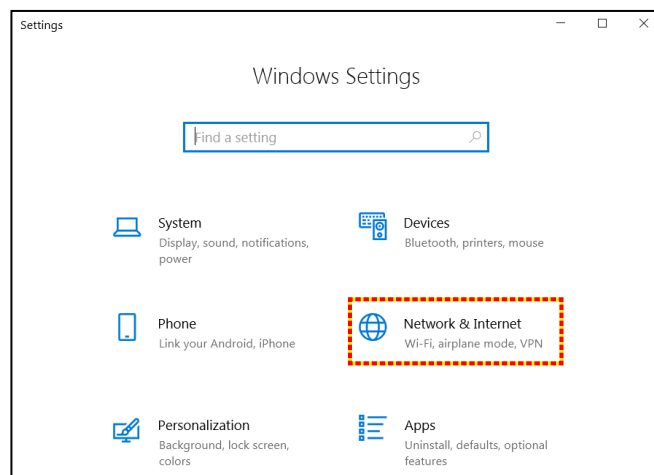

3. Dans la section **Ethernet**, sélectionnez **Propriétés**.

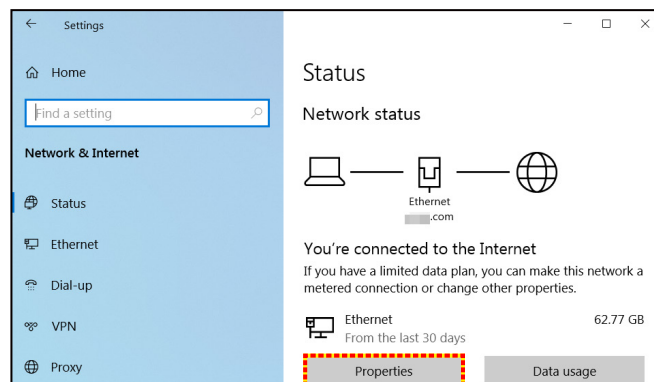

4. Dans la section **Paramètres IP**, sélectionnez **Modifier**.

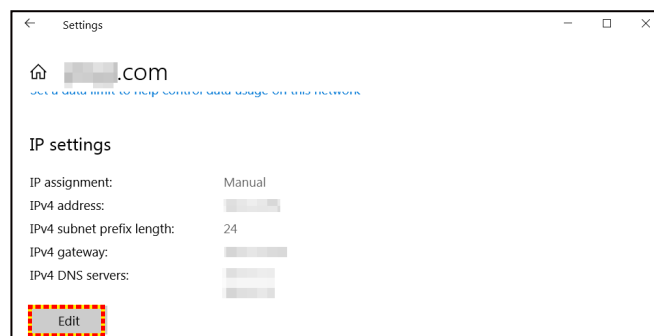

CONFIGURATION ET INSTALLATION

- Saisissez l'adresse IP et la passerelle, puis sélectionnez « Enregistrer ».

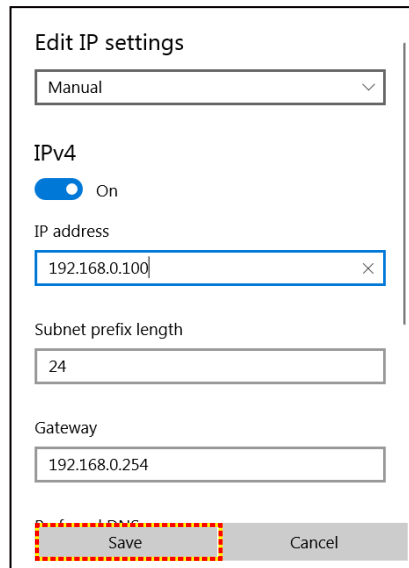

Edit IP settings

Manual

IPv4

On

IP address

192.168.0.100

Subnet prefix length

24

Gateway

192.168.0.254

Save Cancel

- Appuyez sur le bouton "Menu" sur le projecteur.
- Ouvrez sur le projecteur **Contrôle** > **LAN**.
- Entrez les paramètres de connexion suivants :
 - DHCP : Arrêt
 - Adresse IP : 192.168.0.100
 - Masque sous-réseau : 255.255.255.0
 - Passerelle : 192.168.0.254
 - DNS : 192.168.0.51
- Appuyez sur "Entrer" pour confirmer les paramètres.
- Ouvrez un navigateur Internet, par exemple Microsoft Edge ou Chrome avec Adobe Flash Player 9.0 ou une version ultérieure installée.
- Dans la barre d'adresse du projecteur, entrez l'adresse IP : 192.168.0.100.

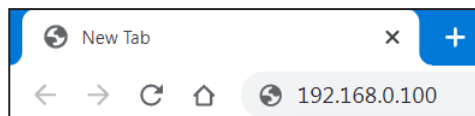

- Appuyez sur "Entrer".

CONFIGURATION ET INSTALLATION

Le projecteur est configuré pour une gestion à distance. La fonction LAN/RJ45 s'affiche comme suit :

Se connecter

La première fois que vous ouvrez la page web, vous verrez un écran comme celui ci-dessous. Veuillez entrer un mot de passe d'utilisateur valide.

Optoma Projector Web Server
Projector Name: Optoma 1080P

Admin

Change Username and Password for Webpage

Enter User Name

Enter New password

Confirm New password

- Reusing passwords is not recommended.
- Password cannot be blank.
- Password needs to be at least eight single-byte characters in length and use a mix of the following 3 types of letters.
 - Uppercase letters
 - Lowercase letters
 - Digits
- The user name and password are used by the Web Control function. Changing the current settings may interrupt the connection. For details, refer to the user's manual.

Change PLink Password

Enter New password

Confirm New password

- Reusing passwords is not recommended.
- The password is used for the communication control via a LAN (including Ricoh application software). Changing the current settings may interrupt the connection. For details, refer to the user's manual.

Apply

Lorsque vous ouvrez la page web après avoir entré un mot de passe valide, un écran s'affichera comme celui indiqué ci-dessous. Saisissez le mot de passe dans le champ « Mot de passe ».

Optoma Projector Web Server
Projector Name: Optoma 1080P

Admin

User Name

Password

Login

CONFIGURATION ET INSTALLATION

État du système

L'état actuel du projecteur est affiché. Vous pouvez vérifier le nom du modèle du projecteur, la version du firmware, la configuration actuelle du réseau LAN et changer la langue de l'interface si nécessaire.

Le nom de version affiché sur la page Web dans le schéma peut différer de l'affichage réel.

The screenshot shows the 'System Status' page of the Optoma Projector Web Server. The page title is 'Projector Web Server' with 'Projector Name: Optoma 1080P' and a 'Logout' button. The main content area is titled 'Admin - System Status' and contains a table with the following information:

System Status	
Model Name	Optoma 1080P
Projector Name	Optoma 1080P
FW Version	
System	B01.03
LAN	X15
LAN Status	
IP Address	192.168.0.100
Subnet Mask	255.255.255.0
Default Gateway	192.168.0.254
MAC Address	00:50:41:8F:7A:B4

At the bottom of the page, there is a language selection dropdown menu set to 'English' and an 'Apply' button.

Config générale

Le nom du projecteur défini ici est également utilisé dans le contrôle PJLink. Seuls des caractères alphanumériques peuvent être utilisés pour le nom du projecteur. Le nombre maximum de caractères est de 32.

Vous ne pouvez utiliser que des caractères alphanumériques dans le mot de passe. Le nombre minimum de caractères est de 8. Si vous entrez un caractère invalide, l'avertissement « Caractère invalide » s'affiche.

Si les caractères du nouveau mot de passe et les caractères du (nouveau) mot de passe confirmé ne correspondent pas, un message d'erreur s'affiche. Dans ce cas, entrez à nouveau le mot de passe.

The screenshot shows the 'General Setup' page of the Optoma Projector Web Server. The page title is 'Projector Web Server' with 'Projector Name: Optoma 1080P' and a 'Logout' button. The main content area is titled 'Admin > General Setup' and contains the following sections:

- Projector Name:** A text input field containing 'Optoma 1080P' and an 'Apply' button.
- Change User name and password for Webpage:**
 - Enter User name:** A text input field containing 'admin'.
 - Enter Old password:** A text input field.
 - Enter New password:** A text input field.
 - Confirm New password:** A text input field.
 - Apply:** A button.
 - Notes:**
 - Reusing passwords is not recommended.
 - Password cannot be blank.
 - Password needs to be at least eight single-byte characters in length and use a mix of the following 3 types of letters:
 - Uppercase letters
 - Lowercase letters
 - Digits
 - The user name and password are used by the Web Control function. Changing the current settings may interrupt the connection. For details, refer to the user's manual.
- PJLink Setting:**
 - PJLink Password:** Radio buttons for 'Enable' and 'Disable' (selected).
 - Current Password:** A text input field.
 - New Password:** A text input field.
 - Confirm Password:** A text input field.
 - Apply:** A button.
 - Notes:**
 - Reusing passwords is not recommended.
 - The password is used for the communication control via a LAN (including Ricoh application software). Changing the current settings may interrupt the connection. For details, refer to the user's manual.

CONFIGURATION ET INSTALLATION

Contrôle du projecteur

Vous pouvez contrôler le projecteur avec cet élément. Les éléments de contrôle sont décrits dans cette section.

Bouton de contrôle : Lorsque vous cliquez sur un bouton, la fonction correspondante est exécutée.

The screenshot shows the 'Projector Web Server' interface for an Optoma 1080P projector. The page title is 'Projector Web Server' and the projector name is 'Optoma 1080P'. The breadcrumb trail is 'Admin > Projector Control'. A sidebar on the left contains navigation links: System Status, General Setup, Projector Control (selected), Network Setup, Alert Setup, Crestron, Reset to Default, and Reboot System. The main content area is divided into several sections:

- Power:** Buttons for 'Power On' and 'Power Off'.
- Input:** A dropdown menu currently set to 'HDMI1'.
- Image:** A section containing:
 - Brightness:** A slider set to 0.
 - Contrast:** A slider set to 0.
 - Sharpness:** A slider set to 10.
 - Display Mode:** A dropdown menu set to 'Cinema'.
- Audio:** A section containing:
 - Volume:** A slider set to 5.
- Management:** A section containing:
 - Auto Power Off (Min.):** A slider set to 20.
 - Lamp Power Mode:** A dropdown menu set to 'Bright'.
 - Aspect Ratio:** A dropdown menu set to '4:3'.
- Other controls:** Buttons for 'Auto Set', 'Input', 'Auto Source', 'AV Mute', 'Freeze', '3D Format' (set to 'Auto'), and 'L/R Reverse'.

Configuration Réseau

Configure le réseau du projecteur.

The screenshot shows the 'Projector Web Server' interface for an Optoma 1080P projector. The page title is 'Projector Web Server' and the projector name is 'Optoma 1080P'. The breadcrumb trail is 'Admin > Network Setup'. A sidebar on the left contains navigation links: System Status, General Setup, Projector Control, Network Setup (selected), Alert Setup, Crestron, Reset to Default, and Reboot System. The main content area is titled 'IP Setup' and contains the following configuration options:

- DHCP:** Radio buttons for 'On' and 'Off', with 'Off' selected.
- IP Address:** Four input fields with values 192, 168, 0, and 100.
- Subnet Mask:** Four input fields with values 255, 255, 255, and 0.
- Default Gateway:** Four input fields with values 192, 168, 0, and 254.
- DNS Server:** Four input fields with values 192, 168, 0, and 51.
- Apply:** A button to save the configuration.

CONFIGURATION ET INSTALLATION

Configuration d'alerte

Vous pouvez envoyer des e-mails d'avertissement lorsqu'une erreur se produit. Vous pouvez effectuer des réglages pour l'e-mail d'avertissement dans cette section.

1. Types d'alerte : Cochez le type d'erreur pour lequel vous souhaitez envoyer un e-mail d'avertissement.
2. Notification d'e-mail d'avertissement : Vérifiez et effectuez les réglages suivants :
 - Réglage SMTP : Faites ce qui suit :
 - a) Serveur SMTP : Adresse du serveur (nom du serveur) (serveur SMTP)
 - b) De : adresse e-mail de l'expéditeur
 - c) Nom d'utilisateur : Nom d'utilisateur du serveur d'e-mail
 - d) Mot de passe : Mot de passe du serveur d'e-mail.
 - Paramètre d'e-mail : Faites ce qui suit :
 - a) Objet de l'e-mail
 - b) Contenu de l'e-mail
 - c) À : Entrez l'adresse e-mail de l'expéditeur.
3. Cliquez sur « Appliquer » pour fixer la valeur.
4. Entrez l'adresse IP du projecteur dans *xxx.xxx.xxx.xxx.
5. Envoyer un e-mail de test.

Lorsque vous cliquez sur [Envoyer un e-mail de test], un e-mail de test est envoyé. Le texte sera « e-mail de test xxx.xxx.xxx.xxx * ».

The screenshot shows the 'Alert Setup' configuration page in the Optoma Projector Web Server. The page has a sidebar on the left with navigation links: System Status, General Setup, Projector Control, Network Setup, Alert Setup, Crestron, Reset to Default, and Reboot System. The main content area is titled 'Admin > Alert Setup' and contains the following sections:

- Alert Type:** Three checkboxes: Fan Error, High Temp Warning, and Light Source Error.
- Alert Mail Notification:** A checked checkbox Alert Mail Notification.
- SMTP Setting:** Four input fields: SMTP Server, From, User Name, and Password.
- Email Setting:** Three input fields: Mail Subject, Mail Content (with a scroll bar), and To (with a dropdown arrow).

At the bottom right of the form, there are two buttons: 'Apply' and 'Send Test Mail'. The top right of the page features the Optoma logo, the text 'Projector Web Server' and 'Projector Name: Optoma 1080P', and a 'Logout' button.

CONFIGURATION ET INSTALLATION

RS232 avec fonction Telnet

Ce projecteur dispose d'une méthode alternative de contrôle avec contrôle de commande RS232 par TELNET pour l'interface LAN / RJ45.

Guide de mise en route pour "RS232 via Telnet".

- Vérifiez et obtenez l'adresse IP de l'OSD du projecteur.
 - Assurez-vous que l'ordinateur portable/le PC peut accéder à la page Web du projecteur.
 - Assurez-vous que le « Pare-feu de Windows » est désactivé au cas où la fonction « TELNET » filtre votre ordinateur portable/PC.
1. Cliquez sur **Rechercher** , puis entrez « cmd » comme mot de recherche. Appuyez sur la touche « Entrée ».

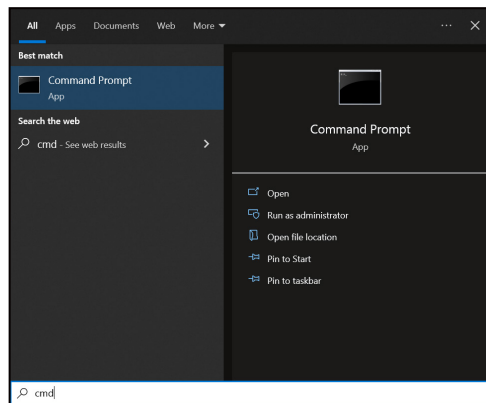

2. Ouvrez l'application Invite de commande.
3. Saisissez le format de commande comme suit :
 - telnet ttt.xxx.yyy.zzz 23 (touche "Entrer" enfoncée)
 - (ttt.xxx.yyy.zzz : Adresse-IP du projecteur)
4. Si la connexion Telnet est prête, et que l'utilisateur peut faire une saisie de commande RS232, alors appuyez sur la touche « Entrée » et la connexion Telnet devrait être prête pour le contrôle des commandes RS232.

Spécifications pour "RS232 via TELNET" :

1. Telnet : TCP.
2. Port Telnet : 23 (pour plus de détails, veuillez contacter l'équipe de service Optoma).
3. Utilitaire Telnet : Windows "TELNET.exe" (mode console).
4. Pour terminer la session Telnet, il suffit de fermer la fenêtre de l'application Invite de commande.
5. l'utilitaire Windows Telnet directement une fois la connexion TELNET prête.
 - Limitation 1 pour contrôle Telnet : Il ne peut pas y avoir plus de 50 octets pour les charges réseau successives pour l'application de contrôle Telnet.
 - Limitation 2 pour contrôle Telnet : Il ne peut pas y avoir plus de 26 octets pour une commande RS232 successive pour l'application de contrôle Telnet.
 - Limitation 3 pour contrôle Telnet : Le délai minimum pour la commande suivante doit être plus de 200 (ms).

Menu Contrôle - Réinitialiser

Restaure les réglages d'usine par défaut pour les paramètres de contrôle.

CONFIGURATION ET INSTALLATION

Menu Informations

Menu Informations

Affichez les informations du projecteur comme indiqué ci-dessous :

- Norme
- Numéro de série
- Source
- Information Couleur
- Heures d'utilisation de la source lumineuse
- Mode Photo
- Identifiant appareil
- Heures d'utilisation filtre
- Mode Source Lumineuse
- Version du Firmware

INFORMATIONS SUPPLÉMENTAIRES

Résolutions compatibles

Signal d'entrée pour HDMI

Signal	Résolution	Taux de rafraîchissement (Hz)	Remarques pour Mac
VGA	640 x 480	60	Mac 60/72/85/
SVGA	800 x 600	60(*2)/72/85/120(*2)	Mac 60/72/85
XGA	1024 x 768	48/50(*4)/60(*2)/70/75/85/120(*2)	Mac 60/70/75/85
SDTV(480I)	720 x 480	60	
SDTV(480P)	720 x 480	60	
SDTV(576I)	720 x 576	50	
SDTV(576P)	720 x 576	50	
WSVGA(1024x600)	1024 x 600	60 (*3)	
HDTV(720p)	1280 x 720	50(*2)/60/120(*2)	Mac 60
WXGA	1280 x 768	60/75/85	Mac 75
WXGA	1280 x 800	60/50/48hz(*4)	Mac 60
WXGA(*5)	1366 x 768	60	
SXGA	1280 x 1024	60/75/85	Mac 60/75
SXGA	1440 x 900	60	Mac 60/75
SXGA+	1400 x 1050	60	
UXGA	1600 x 1200	60	
HDTV(1080I)	1920 x 1080	50/60	
HDTV(1080p)	1920 x 1080	24/30/50/60	Mac 60
WUXGA	1920 x 1200(*1)	60/50(*4)	Mac 60

Remarque :

- (*1) 1920 x 1200 @ 60hz ne supporte que RB (réduire blanking).
- (*2) Synchronisation 3D pour les projecteurs prêt pour la 3D (STD) et les projecteurs True 3D (en option).
- (*3) Les nouveaux projecteurs ERA et Data doivent être équipés de cette synchronisation WSVGA, Proscene et Home.
- (*4) Projecteur Proscene et Data >4,000L, la résolution native doit supporter @50Hz/48Hz.
- (*5) Synchronisation standard de Windows 8.

INFORMATIONS SUPPLÉMENTAIRES

Compatibilité vidéo True 3D

Résolutions d'entrée	Entrée 3D HDMI 1.4a	Synchronisation d'entrée		
		1280 x 720P @ 50Hz	Haut et bas	
		1280 x 720P @ 60Hz	Haut et bas	
		1280 x 720P @ 50Hz	Encapsulage de trame	
		1280 x 720P @ 60Hz	Encapsulage de trame	
		1920 x 1080i @ 50Hz	Côte à côte (Moitié)	
		1920 x 1080i @ 60Hz	Côte à côte (Moitié)	
		1920 x 1080P @ 24Hz	Haut et bas	
		1920 x 1080P @ 24Hz	Encapsulage de trame	
	HDMI 1.3	1920 x 1080i @ 50Hz	Côte à côte (Moitié)	Mode Côte à côte allumé
		1920 x 1080i @ 60Hz		
		1280 x 720P @ 50Hz		
		1280 x 720P @ 60Hz		
		800 x 600 @ 60Hz		
		1024 x 768 @ 60Hz		
		1280 x 800 @ 60Hz		
		1920 x 1080i @ 50Hz	Haut et bas	Mode TAB allumé
		1920 x 1080i @ 60Hz		
		1280 x 720P @ 50Hz		
		1280 x 720P @ 60Hz		
		800 x 600 @ 60Hz		
		1024 x 768 @ 60Hz		
		1280 x 800 @ 60Hz		
		1024 x 768 @ 120Hz	Images séquentielles	Le format 3D est Superposés
1280x 720 @ 120Hz				

Remarque :

- Si l'entrée 3D est 1080p @ 24 Hz, le DMD doit lire avec un multiple entier en mode 3D.
- 1080i@25Hz et 720p@50Hz fonctionneront à 100Hz, les autres synchro 3D fonctionneront à 120Hz.
- 1080p @ 24 Hz fonctionnera à 144 Hz.

INFORMATIONS SUPPLÉMENTAIRES

EDID (numérique)

XGA/WXGA				
B0/Timing établi	B0/Timing standard	B0/Timing détaillé	B1/Mode vidéo	B1/Timing détaillé
640 x 480 @ 60Hz	1600 x 1200 @ 60Hz	Timing natif :	640 x 480p @ 60Hz	XGA :
640 x 480 @ 67Hz	1440 x 900 @ 60Hz	XGA : 1024 x 768 @ 60Hz	720(1440) x 480i @ 60Hz	1280 x 720p @ 60Hz
640 x 480 @ 72Hz	1280 x 720 @ 60Hz	WXGA : 1280 x 800 @ 60Hz	720(1440) x 576i @ 50Hz	1366 x 768 @ 60Hz
640 x 480 @ 75Hz	1280 x 800 @ 60Hz		720 x 480p @ 60Hz	1920 x 1080p @ 50Hz
800 x 600 @ 56Hz	640 x 480 @ 120Hz		720 x 576p @ 50Hz	1920 x 1080p @ 60Hz
800 x 600 @ 60Hz	800 x 600 @ 120Hz		1280 x 720p @ 60Hz	
800 x 600 @ 72Hz	1024 x 768 @ 120Hz		1280 x 720p @ 50Hz	WXGA:
800 x 600 @ 75Hz	1280 x 720 @ 120Hz		1920 x 1080i @ 60Hz	1280 x 800p @ 120Hz
1024 x 768 @ 60Hz			1920 x 1080i @ 50Hz	1366 x 768 @ 60Hz
1024 x 768 @ 70Hz			1920 x 1080p @ 60Hz	1920 x 1080p @ 50Hz
1024 x 768 @ 75Hz			1920 x 1080p @ 50Hz	1920 x 1080p @ 60Hz
1280 x 1024 @ 75Hz			1920 x 1080p @ 24Hz	
1152 x 870 @ 75Hz			1920 x 1080p @ 25Hz	
			1920 x 1080p @ 30Hz	

1080p				
B0/Timing établi	B0/Timing standard	B0/Timing détaillé	B1/Mode vidéo	B1/Timing détaillé
640 x 480 @ 60Hz	1280 x 1024 @ 60Hz	Timing natif :	720(1440) x 480i @ 60Hz 4:3	3840 x 2160p @ 60Hz
640 x 480 @ 67Hz	1400 x 1050 @ 60Hz	1920 x 1080p @ 60Hz	720(1440) x 576i @ 50 Hz 4:3	
640 x 480 @ 72Hz	1024 x 768 @ 120Hz		720 x 480p @ 60 Hz 4:3	
640 x 480 @ 75Hz	1280 x 720 @ 60Hz		720 x 576p @ 50 Hz 4:3	
800 x 600 @ 56Hz	1280 x 720 @ 120Hz		1280 x 720p @ 60 Hz 16:9	
800 x 600 @ 60Hz	1280 x 800 @ 60Hz		1280 x 720p @ 50 Hz 16:9	
800 x 600 @ 72Hz	1440 x 900 @ 60Hz		1920 x 1080i @ 60 Hz 16:9	
800 x 600 @ 75Hz	1600 x 1200 @ 60Hz		640 x 480p @ 60 Hz 4:3	
1024 x 768 @ 60Hz			1920 x 1080p @ 60 Hz 16:9	
1024 x 768 @ 70Hz			1920 x 1080p @ 50 Hz 16:9	
1024 x 768 @ 75Hz			1920 x 1080p @ 24 Hz 16:9	
1280 x 1024 @ 75Hz			1920 x 1080p @ 30 Hz 16:9	
1152 x 870 @ 75Hz			1920 x 1080p @ 120 Hz 16:9	
			3840 x 2160p @ 24 Hz 16:9	
			3840 x 2160p @ 25 Hz 16:9	
			3840 x 2160p @ 30 Hz 16:9	
			3840 x 2160p @ 50 Hz 16:9	
			3840 x 2160p @ 60 Hz 16:9	
			4096 x 2160p @ 24 Hz 256:135	

INFORMATIONS SUPPLÉMENTAIRES

1080p				
B0/Timing établi	B0/Timing standard	B0/Timing détaillé	B1/Mode vidéo	B1/Timing détaillé
			4096 x 2160p @ 25 Hz 256:135	
			4096 x 2160p @ 30 Hz 256:135	
			4096 x 2160p @ 50 Hz 256:135	
			4096 x 2160p @ 60 Hz 256:135	
			720 x 480p @ 60 Hz 16:9	
			720(1440) x 480i @ 60Hz 16:9	
			720 x 576p @ 50 Hz 16:9	
			2880 x 480i @ 60 Hz 16:9	
			1440 x 480p @ 60 Hz 16:9	
			2880 x 576i @ 50 Hz 16:9	
			1440 x 576p @ 50 Hz 16:9	
			720(1440) x 576i @ 50 Hz 16:9	

INFORMATIONS SUPPLÉMENTAIRES

Taille d'image et distance de projection

Modèle XGA

Taille de la longueur diagonale de l'écran (4:3)	Taille de l'écran (L x H)				Distance de projection (D)				Décalage (Hd)	
	(m)		(po)		(m)		(pied)			
	Largeur	Hauteur	Largeur	Hauteur	Large	Tele	Large	Tele	(m)	(po)
25,4	0,52	0,39	20,32	15,24	1,00	1,11	3,28	3,64	0,06	2,36
30	0,61	0,46	24,00	18,00	1,18	1,32	Sans objet	4,33	0,07	2,76
40	0,81	0,61	32,00	24,00	1,58	1,76	5,18	5,77	0,09	3,54
50	1,02	0,76	40,00	30,00	1,97	2,19	6,46	7,19	0,12	4,72
60	1,22	0,91	48,00	36,00	2,37	2,63	7,78	8,63	0,14	5,51
70	1,42	1,07	56,00	42,00	2,76	3,07	9,06	10,07	0,16	6,30
80	1,63	1,22	64,00	48,00	3,15	3,51	10,33	11,52	0,18	7,09
90	1,83	1,37	72,00	54,00	3,55	3,95	11,65	12,96	0,21	8,27
100	2,03	1,52	80,00	60,00	3,94	4,39	12,93	14,40	0,23	9,06
120	2,44	1,83	96,00	72,00	4,73	5,27	15,52	17,29	0,27	10,63
150	3,05	2,29	120,00	90,00	5,91	6,58	19,39	21,59	0,34	13,39
180	3,66	2,74	144,00	108,00	7,10	7,90	23,29	25,92	0,41	16,14
200	4,06	3,05	160,00	120,00	7,88	8,78	25,85	28,81	0,46	18,11
250	5,08	3,81	200,00	150,00	9,86	10,97	32,35	35,99	0,57	22,44
300	6,10	4,57	240,00	180,00	11,83	Sans objet	38,81	Sans objet	0,69	27,17

Remarque :

- Taux de zoom : 1,1x
- Les valeurs de décalage vertical de l'objectif sont basées sur le centre de l'objectif de projection, si la base calculée est au centre de l'objectif de projection. Toutes les valeurs de décalage vertical de l'objectif doivent ajouter 5,2 cm (2,05 pouces).

Modèle WXGA

Taille de la longueur diagonale de l'écran (16:10)	Taille de l'écran (L x H)				Distance de projection (D)				Décalage (Hd)	
	(m)		(po)		(m)		(pied)			
	Largeur	Hauteur	Largeur	Hauteur	Large	Tele	Large	Tele	(m)	(po)
30	0,65	0,40	25,44	15,90	1,00	1,11	Sans objet	3,64	0,06	2,36
40	0,86	0,54	33,92	21,20	1,33	1,48	4,36	4,86	0,08	3,15
50	1,08	0,67	42,40	26,50	1,66	1,85	5,45	6,07	0,10	3,94
60	1,29	0,81	50,88	31,80	2,00	2,22	6,56	7,28	0,12	4,72
70	1,51	0,94	59,36	37,10	2,33	2,59	7,64	8,50	0,14	5,51
80	1,72	1,08	67,84	42,40	2,66	2,96	8,73	9,71	0,16	6,30
90	1,94	1,21	76,32	47,70	2,99	3,33	9,81	10,93	0,18	7,09
100	2,15	1,35	84,80	53,00	3,33	3,70	10,93	12,14	0,20	7,87
120	2,58	1,62	101,76	63,60	3,99	4,45	13,09	14,60	0,24	9,45
150	3,23	2,02	127,20	79,50	4,99	5,56	16,37	18,24	0,30	11,81
180	3,88	2,42	152,64	95,40	5,99	6,67	19,65	21,88	0,37	14,57
200	4,31	2,69	169,60	106,00	6,65	7,41	21,82	24,31	0,41	16,14
250	5,38	3,37	212,00	132,50	8,31	9,26	27,26	30,38	0,50	19,69
300	6,46	4,04	254,40	159,00	9,98	Sans objet	32,74	Sans objet	0,60	23,62

Remarque :

- Taux de zoom : 1,1x
- Les valeurs de décalage vertical de l'objectif sont basées sur le centre de l'objectif de projection, si la base calculée est au centre de l'objectif de projection. Toutes les valeurs de décalage vertical de l'objectif doivent ajouter 5,2 cm (2,05 pouces).

INFORMATIONS SUPPLÉMENTAIRES

Modèle 1080p courte focale sans réseau

Taille de la longueur diagonale de l'écran (16:9)	Taille de l'écran (L x H)				Distance de projection (D)				Décalage (Hd)	
	(m)		(po)		(m)		(pied)		(m)	(po)
	Largeur	Hauteur	Largeur	Hauteur	Large	Tele	Large	Tele		
24,5	0,54	0,31	21,35	12,01	0,84	1,09	Sans objet	3,58	0,04	1,57
30	0,66	0,37	26,15	14,71	1,03	1,34	Sans objet	4,40	0,06	2,36
40	0,89	0,5	34,86	19,6	1,37	1,78	4,49	5,84	0,08	3,15
50	1,11	0,62	43,58	24,5	1,72	2,23	5,64	7,32	0,10	3,94
60	1,33	0,75	52,29	29,4	2,06	2,68	6,76	8,79	0,12	4,72
70	1,55	0,87	61,01	34,3	2,40	3,12	7,87	10,24	0,14	5,51
80	1,77	1	69,73	39,2	2,75	3,57	9,02	11,71	0,16	6,30
90	1,99	1,12	78,44	44,1	3,09	4,01	10,14	13,16	0,18	7,09
100	2,21	1,25	87,16	49	3,43	4,46	11,25	14,63	0,19	7,48
120	2,66	1,49	104,59	58,8	4,12	5,35	13,52	17,55	0,24	9,45
150	3,32	1,87	130,74	73,5	5,15	6,69	16,90	21,95	0,30	11,81
180	3,98	2,24	156,88	88,2	6,18	8,03	20,28	26,35	0,36	14,17
200	4,43	2,49	174,32	98,1	6,86	8,92	22,51	29,27	0,40	15,75
250	5,53	3,11	217,89	122,6	8,58	11,15	28,15	36,58	0,50	19,69
300	6,64	3,74	261,47	147,1	10,29	13,38	33,76	43,90	0,59	23,23
306	6,77	3,81	266,70	150	10,50	Sans objet	34,45	Sans objet	0,61	24,02

Remarque :

- Taux de zoom : 1,3x
- Les valeurs de décalage vertical de l'objectif sont basées sur le centre de l'objectif de projection, si la base calculée est au centre de l'objectif de projection. Toutes les valeurs de décalage vertical de l'objectif doivent ajouter 5,2 cm (2,05 pouces).

Modèle 1080p 1,3x

Taille de la longueur diagonale de l'écran (16:9)	Taille de l'écran (L x H)				Distance de projection (D)				Décalage (Hd)	
	(m)		(po)		(m)		(pied)		(m)	(po)
	Largeur	Hauteur	Largeur	Hauteur	Large	Tele	Large	Tele		
31	0,69	0,39	27,02	15,20	Sans objet	1,00	Sans objet	3,28	3,28	2,40
40	0,89	0,50	34,86	19,60	1,00	1,30	3,28	4,27	4,27	3,10
50	1,11	0,62	43,58	24,50	1,20	1,60	3,94	5,25	5,25	3,90
60	1,33	0,75	52,29	29,40	1,50	2,00	4,92	6,56	6,56	4,70
70	1,55	0,87	61,01	34,30	1,70	2,30	5,58	7,55	7,55	5,50
80	1,77	1,00	69,73	39,20	2,00	2,60	6,56	8,53	8,53	6,30
90	1,99	1,12	78,44	44,10	2,20	2,90	7,22	9,51	9,51	7,10
100	2,21	1,25	87,16	49,00	2,50	3,30	8,20	10,83	10,83	7,90
120	2,66	1,49	104,59	58,80	3,00	3,90	9,84	12,80	12,80	9,40
150	3,32	1,87	130,74	73,50	3,70	4,90	12,14	16,08	16,08	11,80
180	3,98	2,24	156,88	88,20	4,50	5,90	14,76	19,36	19,36	14,20
200	4,43	2,49	174,32	98,10	5,00	6,50	16,40	21,33	21,33	15,70
250	5,53	3,11	217,89	122,60	6,20	Sans objet	20,34	Sans objet	Sans objet	19,70
322	7,13	4,01	280,65	157,90	8,00	Sans objet	26,25	Sans objet	Sans objet	23,60

Remarque : Taux de zoom : 1,3x

INFORMATIONS SUPPLÉMENTAIRES

Modèle 1080p courte focale

Taille de la longueur diagonale de l'écran (16:9)	Taille de l'écran (L x H)				Distance de projection (D)				Décalage (Hd)	
	(m)		(po)		(m)		(pied)		(m)	(po)
	Largeur	Hauteur	Largeur	Hauteur	Large	Tele	Large	Tele		
36	0,80	0,45	31,38	17,65	0,40	0,40	Sans objet	1,31	0,07	2,76
40	0,89	0,50	34,86	19,60	0,40	0,40	1,31	1,31	0,08	3,15
50	1,11	0,62	43,58	24,50	0,50	0,50	1,64	1,64	0,10	3,94
60	1,33	0,75	52,29	29,40	0,70	0,70	2,30	2,30	0,12	4,72
70	1,55	0,87	61,01	34,30	0,80	0,80	2,62	2,62	0,14	5,51
80	1,77	1,00	69,73	39,20	0,90	0,90	2,95	2,95	0,16	6,30
90	1,99	1,12	78,44	44,10	1,00	1,00	3,28	3,28	0,18	7,09
100	2,21	1,25	87,16	49,00	1,10	1,10	3,61	3,61	0,19	7,48
120	2,66	1,49	104,59	58,80	1,30	1,30	4,27	4,27	0,24	9,45
150	3,32	1,87	130,74	73,50	1,60	1,60	5,25	5,25	0,30	11,81
180	3,98	2,24	156,88	88,20	2,00	2,00	6,56	6,56	0,36	14,17
200	4,43	2,49	174,32	98,10	2,20	2,20	7,22	7,22	0,40	15,75
250	5,53	3,11	217,89	122,60	2,70	2,70	8,86	8,86	0,50	19,69
292	6,46	3,64	254,50	143,20	3,20	3,20	10,50	10,50	0,58	22,83

Remarque :

- Taux de zoom : 1,0x
- Les valeurs de décalage vertical de l'objectif sont basées sur le centre de l'objectif de projection, si la base calculée est au centre de l'objectif de projection. Toutes les valeurs de décalage vertical de l'objectif doivent ajouter 5,2 cm (2,05 pouces).

Modèle 1080p 1,6x

Taille de la longueur diagonale de l'écran (16:9)	Taille de l'écran (L x H)				Distance de projection (D)				Décalage (Hd)	
	(m)		(po)		(m)		(pied)		(m)	(po)
	Largeur	Hauteur	Largeur	Hauteur	Large	Tele	Large	Tele		
20	0,44	0,25	17,43	9,81	Sans objet	1,00	Sans objet	3,28	0,04	1,57
40	0,89	0,50	34,86	19,60	1,20	2,00	3,94	6,56	0,08	3,15
50	1,11	0,62	43,58	24,50	1,50	2,50	4,92	8,20	0,10	3,94
60	1,33	0,75	52,29	29,40	1,90	3,00	6,23	9,84	0,12	4,72
70	1,55	0,87	61,01	34,30	2,20	3,50	7,22	11,48	0,14	5,51
80	1,77	1,00	69,73	39,20	2,50	4,00	8,20	13,12	0,16	6,30
90	1,99	1,12	78,44	44,10	2,80	4,50	9,19	14,76	0,18	7,09
100	2,21	1,25	87,16	49,00	3,10	5,00	10,17	16,40	0,19	7,48
120	2,66	1,49	104,59	58,80	3,70	6,00	12,14	19,69	0,24	9,45
150	3,32	1,87	130,74	73,50	4,60	7,40	15,09	24,28	0,30	11,81
180	3,98	2,24	156,88	88,20	5,60	8,90	18,37	29,20	0,36	14,17
200	4,43	2,49	174,32	98,10	6,20	9,90	20,34	32,48	0,40	15,75
250	5,53	3,11	217,89	122,60	7,70	Sans objet	25,26	Sans objet	0,50	19,69
322	7,13	4,01	280,65	157,90	10,0	Sans objet	32,81	Sans objet	0,64	25,20

Remarque :

- Taux de zoom : 1,6x
- Les valeurs de décalage vertical de l'objectif sont basées sur le centre de l'objectif de projection, si la base calculée est au centre de l'objectif de projection. Toutes les valeurs de décalage vertical de l'objectif doivent ajouter 5,2 cm (2,05 pouces).

INFORMATIONS SUPPLÉMENTAIRES

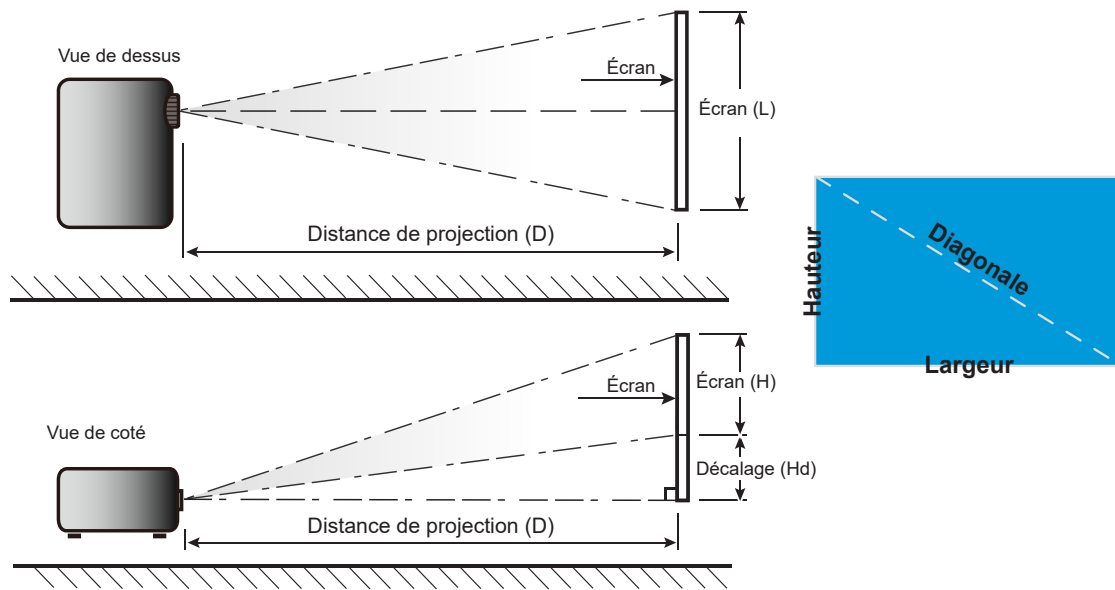

INFORMATIONS SUPPLÉMENTAIRES

Dimensions du projecteur et installation au plafond

1. Pour éviter d'endommager votre projecteur, veuillez utiliser le kit de fixation au plafond d'Optoma.
2. Si vous souhaitez utiliser un autre dispositif de fixation au plafond, assurez-vous que les vis utilisées pour fixer le projecteur au support sont conformes aux spécifications suivantes :
 - Type de vis : M4*10 mm
 - Longueur minimale de la vis : 10 mm

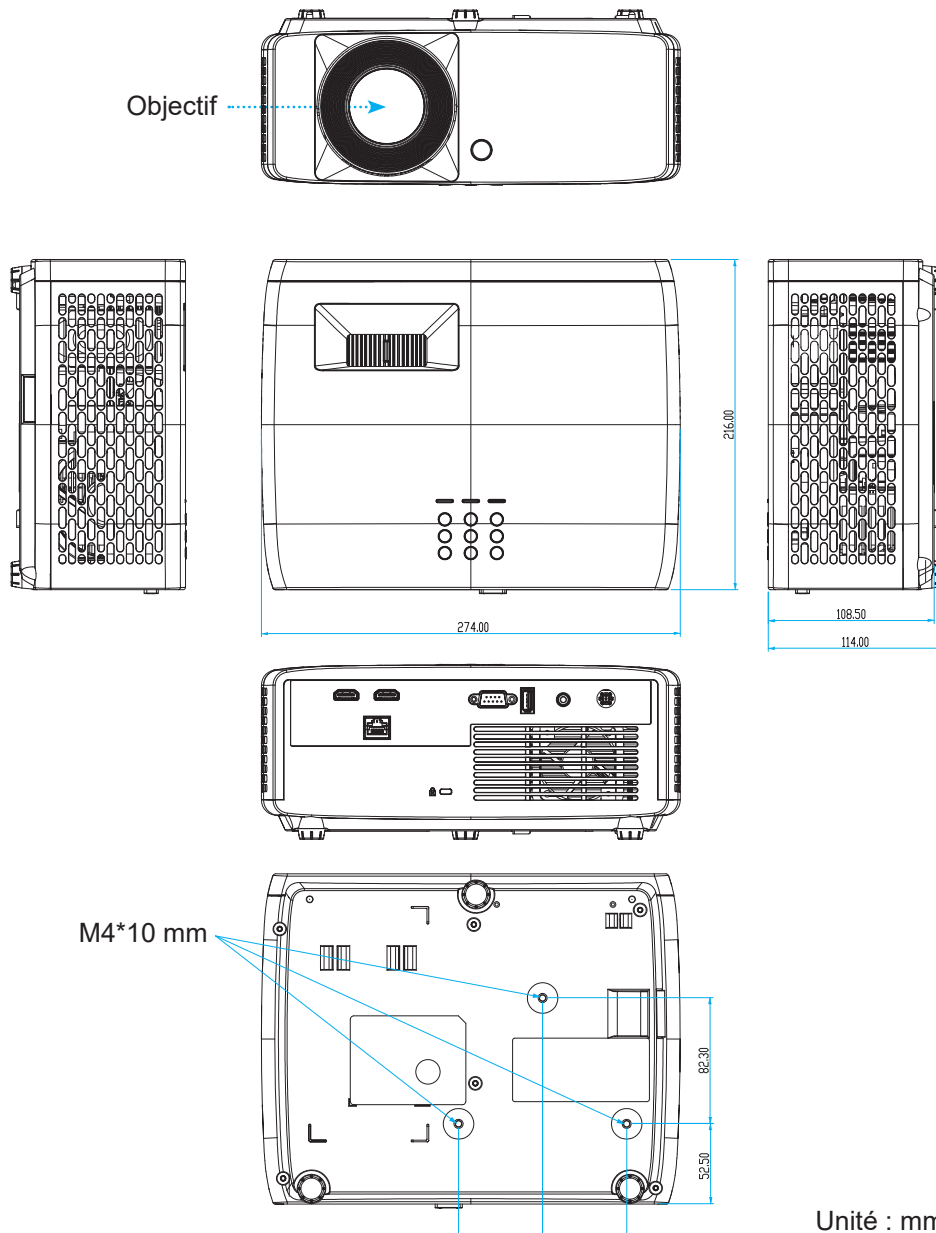

Unité : mm

Remarque : Veuillez noter que tout dommage résultant d'une mauvaise installation annulera la garantie.



Avertissement :

- Si vous achetez une monture de plafond chez une autre société, veuillez vous assurer d'utiliser la taille de vis correcte. La taille de vis dépendra de l'épaisseur de la plaque de montage.
- Assurez-vous de garder au moins 10 cm d'écart entre le plafond et le bas du projecteur.
- Éviter d'installer le projecteur près d'une source chaude.

INFORMATIONS SUPPLÉMENTAIRES

Pour un montage au plafond, vous pouvez acheter un serre-câble d'une longueur supérieure à 250 mm pour fixer l'adaptateur secteur si nécessaire.

1. Installez le serre-câble dans les trous prévus à cet effet sur la partie inférieure du projecteur. Placez ensuite l'adaptateur secteur dans son emplacement.

Trous pour le serre-câbles

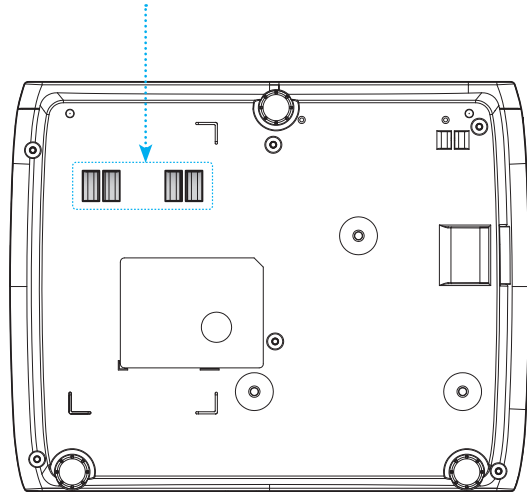

Adaptateur

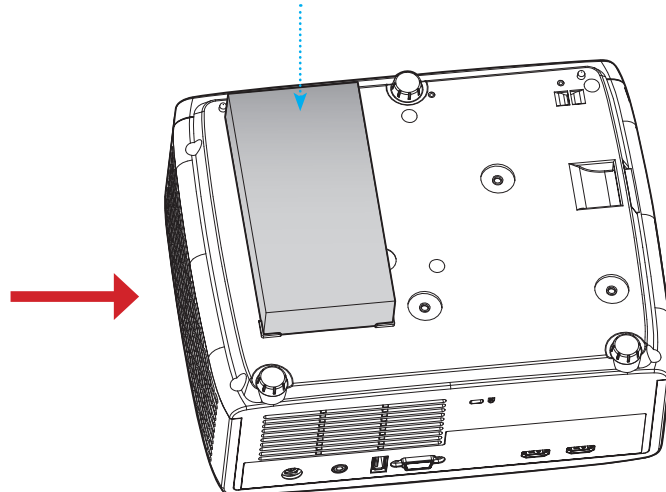

2. Fixez l'adaptateur secteur avec le serre-câble.

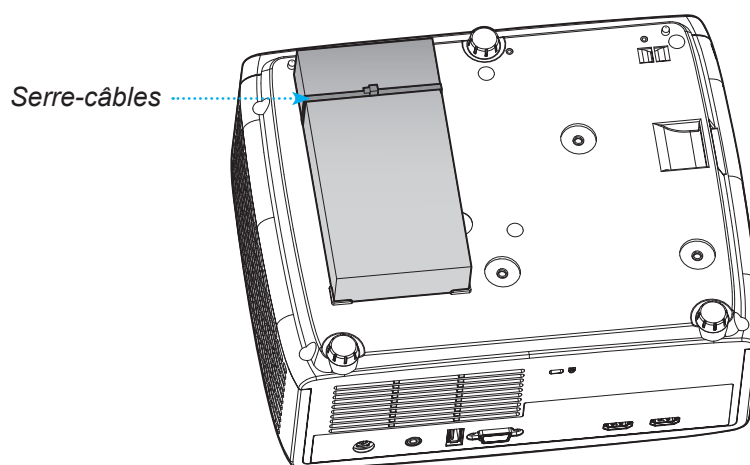







INFORMATIONS SUPPLÉMENTAIRES

Codes de la télécommande IR



Touche	Format NEC	Code client		Code touche		Description	
		Octet 1	Octet 2	Octet 3	Octet 4		
Alimentation		Format 1	32	CD	02	FD	Appuyez pour allumer/éteindre le projecteur.
Rapport d'aspect		Format 1	32	CD	64	9B	Appuyez pour changer le format de l'image affichée.
Source		Format 1	32	CD	C3	3C	Appuyez pour sélectionner un signal d'entrée.
Mode		Format 1	32	CD	5	FA	Appuyez pour changer le mode d'image de l'image affichée.
Quatre touches de sélection directionnelles (Haut)		Format 2	32	CD	11	EE	Appuyez sur pour sélectionner des éléments ou apporter des modifications à votre sélection.
Quatre touches de sélection directionnelles (Gauche)		Format 2	32	CD	10	EF	
Quatre touches de sélection directionnelles (Droite)		Format 2	32	CD	12	ED	
Quatre touches de sélection directionnelles (Bas)		Format 2	32	CD	14	EB	
Entrée		Format 1	32	CD	0F	F0	Confirmez votre sélection d'un élément.
Menu Réglages/ Configuration		Format 1	32	CD	A8	57	Appuyez pour entrer dans le menu Configuration.
Retour		Format 1	32	CD	0D	F2	Appuyez pour retourner au menu précédent.

INFORMATIONS SUPPLÉMENTAIRES







Touche		Format NEC	Code client		Code touche		Description
			Octet 1	Octet 2	Octet 3	Octet 4	
Menu		Format 1	32	CD	0E	F1	Appuyez pour afficher ou quitter les menus d'affichage à l'écran.
Volume -		Format 2	32	CD	8F	70	Appuyez pour baisser le volume.
Muet		Format 1	32	CD	52	AD	Appuyez pour couper/activer momentanément l'audio.
Volume +		Format 2	32	CD	8C	73	Appuyez pour augmenter le volume.
Figer		Format 1	32	CD	06	F9	Appuyez pour figer l'image du projecteur.
Trapèze		Format 1	32	CD	7	F8	Appuyez pour régler la distorsion de l'image causée par l'inclinaison du projecteur.
AV muet		Format 1	32	CD	03	FC	Appuyez pour masquer/afficher l'image à l'écran et désactiver/activer l'audio.

INFORMATIONS SUPPLÉMENTAIRES

Guide de dépannage

Si vous avez des problèmes avec le projecteur, référez-vous aux informations suivantes. Si des problèmes persistent, contactez votre revendeur régional ou le centre de service.

Problèmes d'Image

-  *Aucune image n'apparaît à l'écran*
- Assurez-vous que tous les câbles et les connexions électriques sont connectés correctement et fermement selon les descriptions dans la section "Installation".
 - Assurez-vous que les broches des connecteurs ne sont pas tordues ou cassées.
 - Assurez-vous que la fonction "Muet" est bien désactivée.
-  *L'image est floue*
- Tournez la bague de mise au point dans le sens horaire ou antihoraire jusqu'à ce que l'image soit nette et lisible.
(Veuillez consulter la page 18).
 - Assurez-vous que l'écran de projection se trouve à la bonne distance du projecteur.
(Veuillez consulter les pages 59~62).
-  *L'image est étirée lors de l'affichage d'un DVD 16:9*
- Lorsque vous regardez un DVD anamorphosique ou un DVD 16:9, le projecteur affichera la meilleure image au format 16:9 du côté projecteur.
 - Si vous regardez un DVD au format Etirement en V, veuillez changer le format pour Etirement en V dans l'OSD du projecteur.
 - Si vous regardez un DVD au format 4:3, veuillez changer le format pour 4:3 dans l'OSD du projecteur.
 - Veuillez configurer le format d'affichage pour un rapport d'aspect 16:9 (large) sur votre lecteur DVD.
-  *L'image est trop petite ou trop grande*
- Tournez le levier de zoom dans le sens horaire ou antihoraire pour augmenter ou diminuer la taille de l'image projetée. (Veuillez consulter la page 18).
 - Rapprochez ou éloignez le projecteur de l'écran.
 - Appuyez sur "Menu" sur le panneau du projecteur, accédez à "Affichage → Rapport d'aspect". Essayez différents réglages.
-  *Les bords de l'image sont inclinés :*
- Si possible, repositionnez le projecteur de manière à ce qu'il soit centré par rapport à l'écran et au-dessous de celui-ci.
-  *L'image est renversée*
- Sélectionnez « Affichage → Installation Projecteur » dans l'OSD et réglez la direction de projection.

INFORMATIONS SUPPLÉMENTAIRES

Autre problèmes



Le projecteur arrête de répondre aux commandes

- Si possible, éteignez le projecteur puis débranchez le cordon d'alimentation et attendez au moins 20 secondes avant de reconnecter l'alimentation.

Problèmes liés à la télécommande



Si la télécommande ne fonctionne pas

- Vérifiez que l'angle de fonctionnement de la télécommande est pointé à $\pm 15^\circ$ par rapport au récepteur IR du projecteur.
- Assurez-vous qu'il n'y a aucun obstacle entre la télécommande et le projecteur. Placez-vous à une distance de moins de 6 m (19,7 pieds) du projecteur.
- Assurez-vous que les piles sont insérées correctement.
- Remplacer les piles quand elles sont mortes.

INFORMATIONS SUPPLÉMENTAIRES

Voyant d'avertissement

Lorsque les voyants d'avertissement (voir ci-dessous) s'allument ou clignent, le projecteur s'éteindra automatiquement :

- Le voyant LED "Lampe" s'allume en rouge et le voyant "Alimentation" clignote en rouge.
- Le voyant LED "Temp" s'allume en rouge et le voyant "Alimentation" clignote en rouge. Ceci indique que le projecteur a surchauffé. Dans des conditions normales, le projecteur se rallumera une fois qu'il sera refroidi.
- Le voyant LED "Temp" clignote en rouge et le voyant "Alimentation" clignote en rouge.

Débranchez le cordon d'alimentation du projecteur, attendez 30 secondes et réessayez. Si le voyant d'avertissement s'allume ou clignote, contactez votre centre de service le plus proche pour de l'aide.

Message sur l'éclairage DEL

Message	DEL d'alimentation		DEL de la température	DEL de la lampe
	(Rouge)	(Vert ou bleu)	(Rouge)	(Rouge)
État de veille (cordon d'alimentation d'entrée)	Lumière fixe			
Mise sous tension (préchauffage)		Clignotante (arrêt 0,5 sec / marche 0,5 sec)		
Mise sous tension et allumage de la lampe		Lumière fixe		
Mise hors tension (Refroidissement)		Clignotante (arrêt 0,5 sec / marche 0,5 sec). Retour à une lumière rouge fixe lorsque les ventilateurs s'arrêtent.		
Erreur (panne de lampe)	Clignotante			Lumière fixe
Erreur (Défaut ventilateur)	Clignotante		Clignotante	
Erreur (surchauffe)	Clignotante		Lumière fixe	

- Mise hors tension :

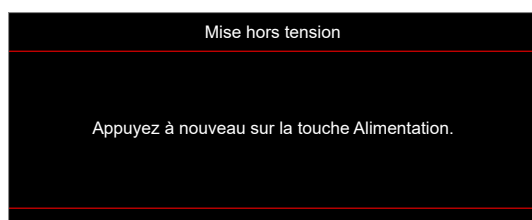

- Avertissement température :



INFORMATIONS SUPPLÉMENTAIRES

Spécifications

Élément		Description
Technologie		<ul style="list-style-type: none"> XGA : Texas Instrument DMD, 0,55" S450 DMD WXGA : Texas Instrument DMD, 0,65" S450 DMD 1080p : Texas Instrument DMD, 0,65" S600 DMD
Résolution native		<ul style="list-style-type: none"> XGA : 1024 x 768 WXGA : 1280 x 800 1080p : 1920 x 1080
Objectif	Rapport de distance de projection	<ul style="list-style-type: none"> XGA : 0,617 @80" WXGA : 0,521 @87,2" 1080p : 0,496 @87,2" [modèle 1080p courte focale sans réseau], 1,12~1,47 [modèle 1080p 1,3x], 0,496 @87,2" [modèle 1080p courte focale] et 1,4~2,24 [modèle 1080p 1,6x]
	Arrêt-F	<ul style="list-style-type: none"> XGA : 2,7 WXGA : 2,8 1080p : 2,8 [modèles 1080p courte focale sans réseau et 1080p courte focale], 2,43~2,78 [modèle 1080p 1,3x], et 2,5~3,26 [modèle 1080p 1,6x]
	Longueur focale	<ul style="list-style-type: none"> XGA : 7,15mm @80" WXGA : 7,51mm @87,2" 1080p : 7,51mm @87,2" [modèles 1080p courte focale sans réseau et 1080p courte focale], 16,90~21,61mm [modèle 1080p 1,3x], et 20,91~32,62mm [modèle 1080p 1,6x]
	Plage de zoom	<ul style="list-style-type: none"> XGA/WXGA : 1,0x 1080p : 1,0x [modèles 1080p courte focale sans réseau et 1080p courte focale], 1,3x [modèle 1080p 1,3x], et 1,6x [modèle 1080p 1,6x]
Décalage		<ul style="list-style-type: none"> XGA : 115% @80", tolérance ±5% WXGA : 115% @87,2", tolérance ±5% 1080p : 116% @87,2", tolérance ±5% [modèle 1080p courte focale sans réseau], 100%~116% @60", tolérance ±5% [modèle 1080p 1,3x], 115% @87,2", tolérance ±5% [modèle 1080p courte focale], et 100%~116% @60", tolérance ±5% [Modèle 1080p 1,6x]
Taille de l'image		<ul style="list-style-type: none"> XGA : Optimisé à 80" de large @1m WXGA : Optimisé à 87,2" de large @1m 1080p : Optimisé à 87,2" de large @ 0,9784 m [modèles 1080p courte focale sans réseau et 1080p courte focale], optimisé à 59" de large @ 1,53 m [modèle 1080p 1,3x], et optimisé à 60" de large @ 1,86 m [modèle 1080p 1,6x]
Distance de projection		<ul style="list-style-type: none"> XGA : Course du mécanisme de 0,4m à 4m, portée optique optimisée de 0,75m à 1,33m WXGA : Course du mécanisme de 0,4m à 3,2m, portée optique optimisée de 0,779m à 1,127m 1080p : Course du mécanisme 0,4 m à 3,21 m, portée optique optimisée de 0,779 m à 1,127 m [modèles 1080p courte focale sans réseau et 1080p courte focale], course du mécanisme 1 m à 8 m, portée optique optimisée de 1,3 m à 3 m [modèle 1080p 1,3x], et course du mécanisme de 1 m à 10 m, portée optique optimisée de 1,4 m à 4,5 m [modèle 1080p 1,6x]

INFORMATIONS SUPPLÉMENTAIRES

Élément	Description
E/S	<ul style="list-style-type: none"> • HDMI 1 (HDMI 1.4b [modèle XGA/WXGA] / HDMI 2.0 [modèle 1080p]) • HDMI 2 (HDCP 2.0 [modèle XGA/WXGA] / HDCP 2.2 [modèle 1080p]) • USB Type-A pour la mise à jour du firmware et alimentation USB 5V/1,5A • Sortie audio 3,5mm • RS232 • LAN [modèles XGA, WXGA, 1080p 1,3x, 1080p courte focale, 1080p 1,6x uniquement]
Couleur	1073,4 millions de couleurs
Taux de balayage	<ul style="list-style-type: none"> • Taux de balayage horizontal : 15KHz ~ 140KHz • Taux de balayage verticale : 24Hz ~ 120Hz
Haut-parleur	15W
Consommation électrique	Modèles XGA, WXGA et 1080p courte focale sans réseau : <ul style="list-style-type: none"> • Mode ECO : 100W (typique) @ 110 VCA, 98W @ 220 V CA • Mode Lumineux : 140W (typique) @ 110 VCA, 139W @ 220 V CA Modèles 1080p 1,3x, 1080p courte focale et 1080p 1,6x : <ul style="list-style-type: none"> • Mode ECO : 121W (typique) @ 110 VCA, 119W @ 220 V CA • Mode Lumineux : 176W (typique) @ 110 VCA, 173W @ 220 V CA
Courant d'entrée	19V CC, 9,23A
Sens d'installation	Avant, Arrière, Plafond, Arrière - haut
Dimensions (l x P x H)	<ul style="list-style-type: none"> • Sans pieds : 274 x 216 x 108,5 mm • Avec pieds : 274 x 216 x 114 mm
Poids	3,2 ±0,2 kg
Environnement	Fonctionnement dans la plage 0 ~ 40°C, 80% d'humidité (max., sans condensation)

Remarque : Toutes les spécifications sont soumises à modification sans préavis.



INFORMATIONS SUPPLÉMENTAIRES

Les bureaux d'Optoma dans le monde

Pour une réparation ou un support, veuillez contacter votre bureau régional.



ÉTATS-UNIS

Optoma Technology, Inc.
47697 Westinghouse Drive.
Fremont, Ca 94539

 888-289-6786
 510-897-8601
 services@optoma.com



Canada

Optoma Technology, Inc.
47697 Westinghouse Drive.
Fremont, Ca 94539

 888-289-6786
 510-897-8601
 services@optoma.com

Amérique Latine

Optoma Technology, Inc.
47697 Westinghouse Drive.
Fremont, Ca 94539

 888-289-6786
 510-897-8601
 services@optoma.com



Europe

Unit 1, Network 41, Bourne End Mills
Hemel Hempstead, Herts,
HP1 2UJ, United Kingdom
www.optoma.eu
Téléphone réparations :
+44 (0)1923 691865

 +44 (0) 1923 691 800
 +44 (0) 1923 691 888
 service@tsc-europe.com



Benelux BV

Randstad 22-123
1316 BW Almere
Les Pays-Bas
www.optoma.nl

 +31 (0) 36 820 0252
 +31 (0) 36 548 9052

France

Bâtiment E
81-83 avenue Edouard Vaillant
92100 Boulogne Billancourt, France

 +33 1 41 46 12 20
 +33 1 41 46 94 35
 savoptoma@optoma.fr



Espagne

C/ José Hierro, 36 Of. 1C
28522 Rivas VaciaMadrid,
Espagne

 +34 91 499 06 06
 +34 91 670 08 32



Allemagne

Am Nordpark 3
41069 Mönchengladbach
Germany (Allemagne)

 +49 (0) 2161 68643 0
 +49 (0) 2161 68643 99
 info@optoma.de

Scandinavie

Lerpeveien 25
3040 Drammen
Norway

 +47 32 98 89 90
 +47 32 98 89 99
 info@optoma.no

PO.BOX 9515
3038 Drammen
Norvège

Corée

<https://www.optoma.com/kr/>

Japon



<https://www.optoma.com/jp/>

Taiwan

<https://www.optoma.com/tw/>

Chine

Room 2001, 20F, Building 4,
No.1398 Kaixuan Road,
Changning District
Shanghai, 200052, Chine

 +86-21-62947376
 +86-21-62947375
www.optoma.com.cn

Australie

<https://www.optoma.com/au/>

