

Model Number:

CBCB4838

CBCS4838

CBCW4838

 **ciarra**

www.ciarraappliances.com



Chère Cliente, Cher Client:

Merci beaucoup pour votre achat. Nous vous prions de lire ce mode d'emploi soigneusement avant de l'installation et la mise en service de cet appareil.

Si vous avez des questions, veuillez nous contacter par cette adresse:

E-mail: info@ciarraappliances.com

Table des matières

| | |
|--|--------------|
| Prescriptions de sécurité | 55-56 |
| Spécification | 57 |
| Avant l'utilisation de la hotte aspiran | 58 |
| Préparations pour le mont | 59 |
| Montage | 60-67 |
| Installer la hotte | 60-66 |
| Installer le filtre à charbon | 67 |
| Fonctionnement | 68-72 |
| Nettoyage et entretien | 73-75 |
| Filtre à graisses | 73 |
| Filtre à charbon | 73 |
| Acier inoxydable | 73 |
| Finition peinte | 73 |
| Remplacement de LED | 74-75 |
| Dépannage | 76 |
| Protection de l'environnement | 77 |

ATTENTION



POUR RÉDUIRE LE RISQUE D'INCENDIE, DE CHOC ÉLECTRIQUE OU DE BLESSURE AUX PERSONNES, OBSERVER CE QUI SUIT:



- N'utilisez cet appareil que de façon prévue par le fabricant. Si vous avez des questions, contactez le fabricant via le contact fourni dans la notice.
- Avant d'entretenir ou de nettoyer l'appareil, débranchez ou déconnecter la hotte de l'alimentation électrique.
- Cet appareil n'est pas été conçu pour être utilisé par des enfants et les personnes ayant des capacités physiques, sensorielles ou mentales réduites, ou manquant d'expériences et de connaissances, à condition sous surveillance ou après le même ont été chargés par une personne responsable leur sécurité liée à l'utilisation sécuritaire de l'équipement et la compréhension des dangers qui lui sont inhérents.
- Les travaux d'installation et le câblage électrique doivent être effectués par une ou plusieurs personnes qualifiées conformément à tous les règlements et normes applicables, y compris la construction coupe-feu.
- Une quantité suffisante d'air est nécessaire pour une bonne combustion et l'évacuation des gaz par le conduit de fumée (cheminée) des appareils à combustible, afin d'éviter tout refoulement.
- Lors du perçage dans le mur ou le plafond, prenez garde à ne pas causer de dommages aux connexions électriques et/ou aux canalisations.
- Les conduits de ventilation doivent toujours évacuer vers l'extérieur.
- Pour évacuer l'air qui doit être éliminé respectez les réglementations des autorités compétentes locales.
- La mise à la terre de l'appareil est obligatoire.
- Lorsque les réglementations locales applicables comportent des exigences d'installation et/ou de certification plus restrictives, les exigences susmentionnées prévalent sur celles du présent document et l'installateur s'engage à s'y conformer à ses frais.
- Nettoyez fréquemment la hotte aspirante. Il ne faut pas faire accumuler la graisse sur les ventilateurs, les filtres ou dans les conduits d'évacuation.



AVERTISSEMENT: toute installation de vis et de dispositifs de fixation non conformes à ces instructions peut entraîner des risques de décharges électriques.

Sécurité

ATTENTION

POUR RÉDUIRE LE RISQUE DE BLESSURES AUX PERSONNES EN CAS D'INCENDIE DE GRAISSE DE HAUT DE CUISINIÈRE, OBSERVER CE QUI SUIT*:

1. **ÉTOUFFEZ LES FLAMMES** avec un couvercle bien ajusté, une plaque à biscuits ou un plateau métallique, puis éteignez la cuisinière. **VEILLEZ À ÉVITER LES BLESSURES. SI LES FLAMMES NE S'ÉTEignent PAS IMMÉDIATEMENT, ÉVACUEZ ET APPELEZ LES POMPIERS.**
2. **NE JAMAIS PRENEZ UNE POÊLE ENFLAMME** - Vous pourriez vous brûler.
3. **N'UTILISEZ PAS D'EAU**, y compris des torchons ou des serviettes humides - Il pourrait provoquer une violente explosion de vapeur.
4. Utilisez **UNIQUEMENT** un extincteur si:
 - a) Vous possédez un extincteur de classe ABC et vous savez vous en servir.
 - b) Le feu est petit et contenu dans la zone où il a commencé.
 - c) Les pompiers ont été appelés.
 - d) Vous pouvez combattre le feu en tournant le dos à une sortie.

AVERTISSEMENT

- Uniquement pour la ventilation générale. Ne pas utiliser pour évacuer des matières et vapeurs dangereuses ou explosives.
- Le moteur de votre hotte est équipé d'une surcharge thermique qui arrête automatiquement le moteur en cas de surchauffe. Le moteur redémarrera lorsqu'il aura refroidi. Si le moteur continue à s'arrêter et à redémarrer, contactez le Service Après-Vente.
- Respectez toujours les exigences du fabricant de l'appareil de cuisson en matière de besoins de ventilation.
- Afin de réduire le risque d'incendie et d'évacuer correctement l'air, veillez à canaliser l'air à l'extérieur - N'évacuez pas l'air dans des espaces situés à l'intérieur des murs ou du plafond ou dans des greniers, des vides sanitaires ou des garages.
- Portez des gants de travail et lunettes de sécurité pour toutes les opérations d'installation et d'entretien.
- Veuillez lire l'étiquette de spécification sur le produit pour de plus amples informations et exigences.

Spécification

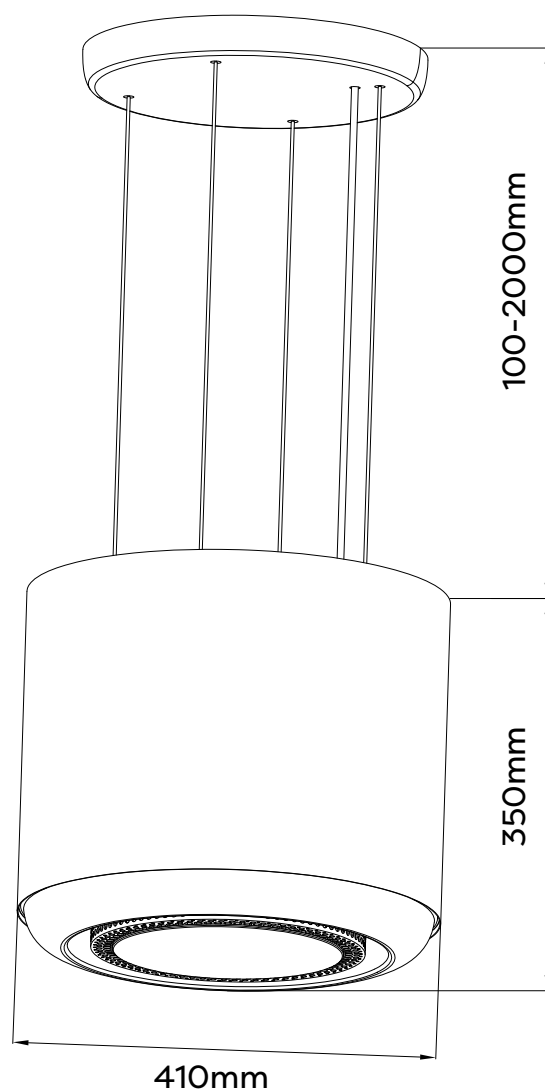









| | |
|---|-----------------------------------|
| Tension | 220V-240V~ 50Hz |
| Puissance du moteur | 1 x 85W |
| Puissance des lampes | 1 x 8W |
| Dimensions de l'appareil | 410*410*2000mm MAX (W x D x H) |
| Remarque: le fabricant se réserve le droit de modifier toute amélioration ou modification technologique sans préavis. | |

Avant l'utilisation de la hotte aspirante

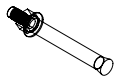

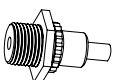
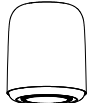
Avertissement: Avant de procéder au montage, contrôlez qu'il n'a pas été endommagé ou de pièces manquantes. En cas de problème, contactez notre Service Après-Vente. Respectez tous les réglementations et exigences en vigueur. Il faut installer la hotte par un technicien qualifié qui est responsable d'observer les distances d'installation spécifiés sur la plaque signalétique de série. Le fabricant décline toute responsabilité en cas d'installation incorrecte et n'accepte aucune responsabilité de la garantie de l'appareil en cas de dommages causés par un montage incorrect.

Composants:

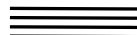
| | | | | | |
|---|------------------------------------|-----|---|--|-----|
|  | Partie 1 : Vis 6 *40 mm | X 6 |  | Partie 6 : Plaque d'accrochage | X 1 |
|  | Partie 2 : Cheville d'expansion | X 4 |  | Partie 7 : Plaque décorative | X 1 |
|  | Partie 3 : Câble d'acier | X 2 |  | Partie 8 : Corps de la hotte aspirante | X 1 |
|  | Partie 4 : 1:1 plan d'installation | X 1 |  | Partie 9 : Filtre à charbon | X 1 |
|  | Partie 5 : Manuel d'installation | X 1 |  | Partie 10 : Câble d'acier | X 4 |

Vous aurez besoin de ces outils pour le montage



1. Gants de protection



4. Ruban adhésif double-face ou ruban

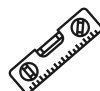

2. Règle horizontale



5. Tournevis cruciforme



3. Mètre à ruban



6. Perceuse électrique et perceuse 8mm

Préparations pour le montage

Préparations pour le montage:

a) Mode de ventilation

Mode de recyclage: filtrer de l'air avec filtre à charbon (requis), les odeurs peuvent être éliminés et expulsé par le trou de ventilation supérieure, le tuyau d'évacuation n'est pas requis.

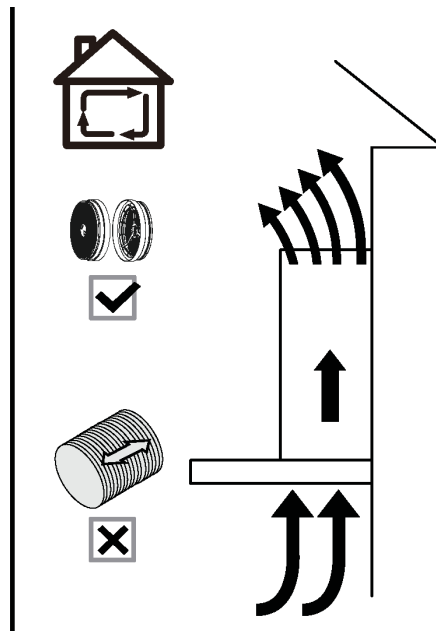

b) Débrancher l'appareil de l'alimentation électrique avant de procéder à l'installation.

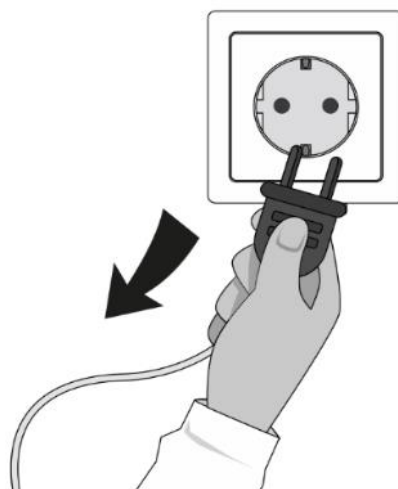

Montage



Installer la hotte (Evacuation):

- 1) Retirez le film protecteur en polyéthylène de la hotte et/ou des pièces détachées.
- 2) Hauteur d'installation proposé : 65 ~ 75 cm au-dessus de la table de cuisson pour une meilleure aspiration.

Hauteur requise au-dessus du table de cuisson à gaz : 750 mm;

Hauteur requise au-dessus du plaque de cuisson électrique : 650 mm.

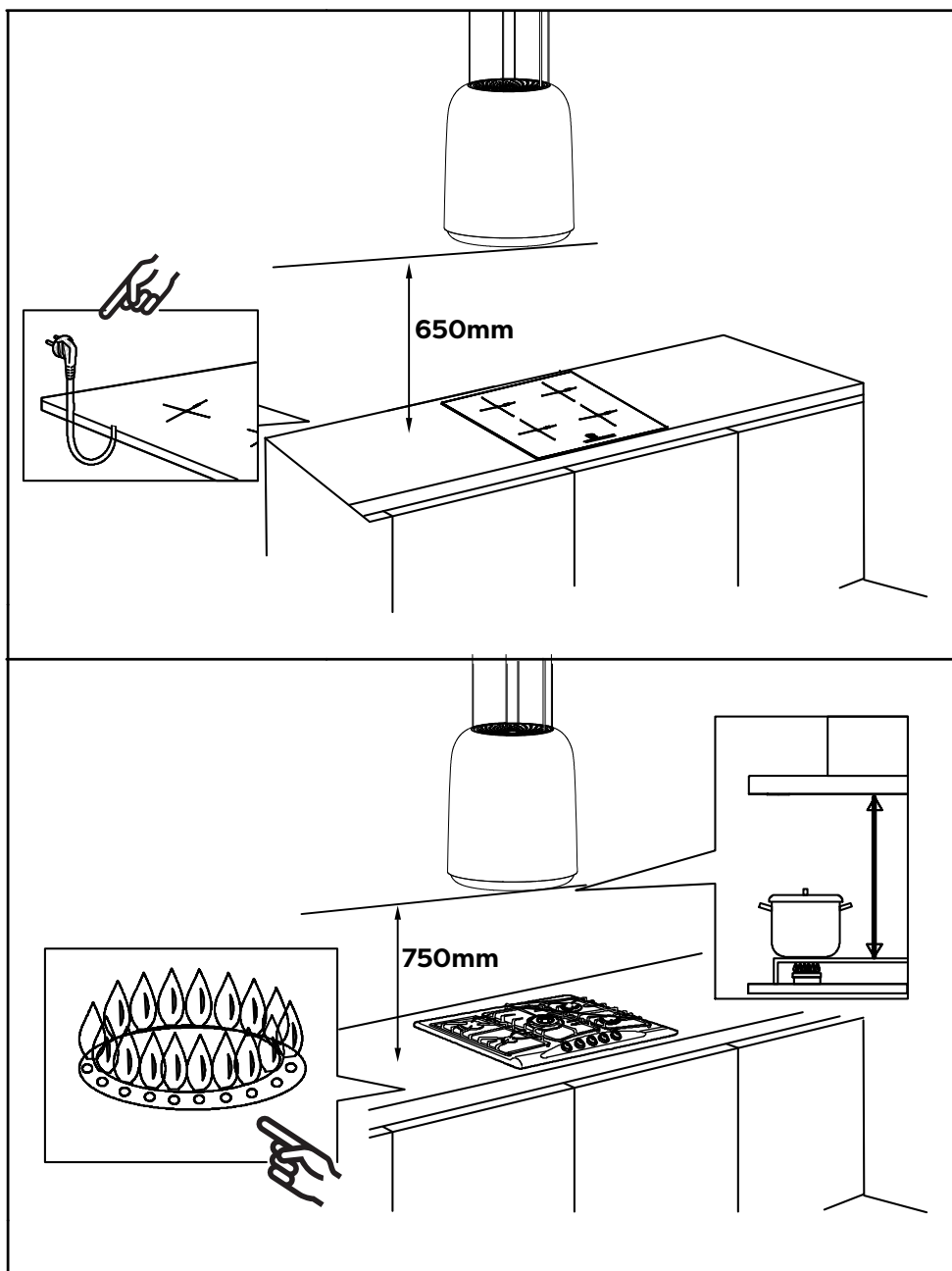

Montage

3) Vous trouverez ci-dessous le plan d'installation 1:1:

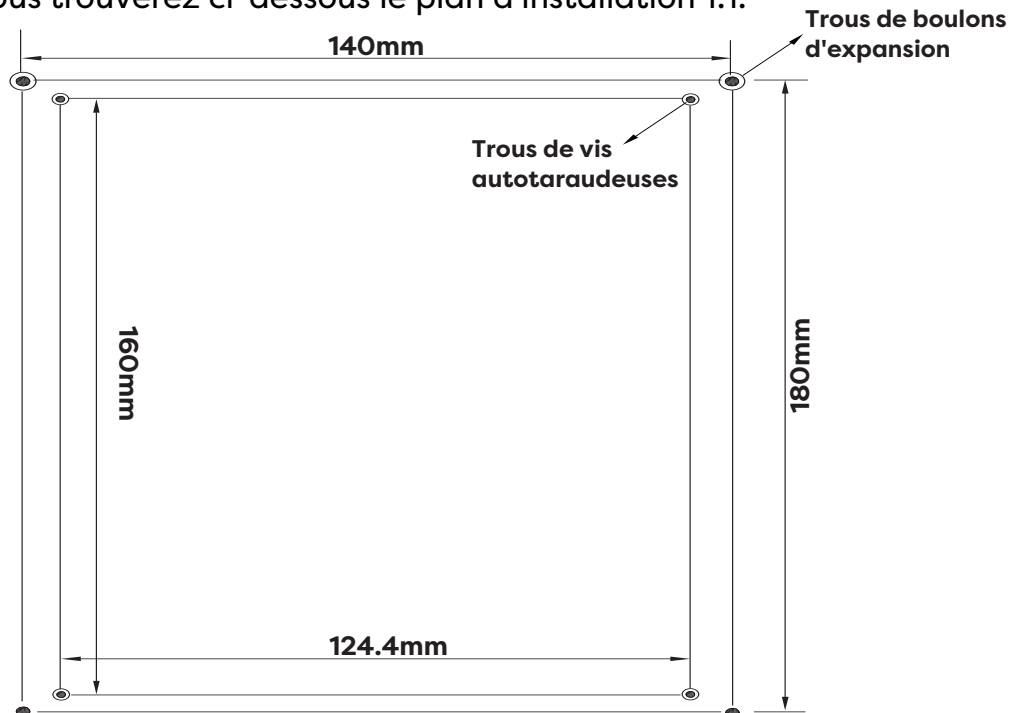

4) Selon le plan d'installation 1:1, percez 4 trous de Ø8 mm pour adapter le plaque d'accrochage. Vissez le support au plafond par les chevilles d'expansion.

Attention: si le plafond est en bois, il n'est pas nécessaire de percer des trous. Fixez directement la plaque d'accrochage avec 4 vis 6*40 mm au plafond.

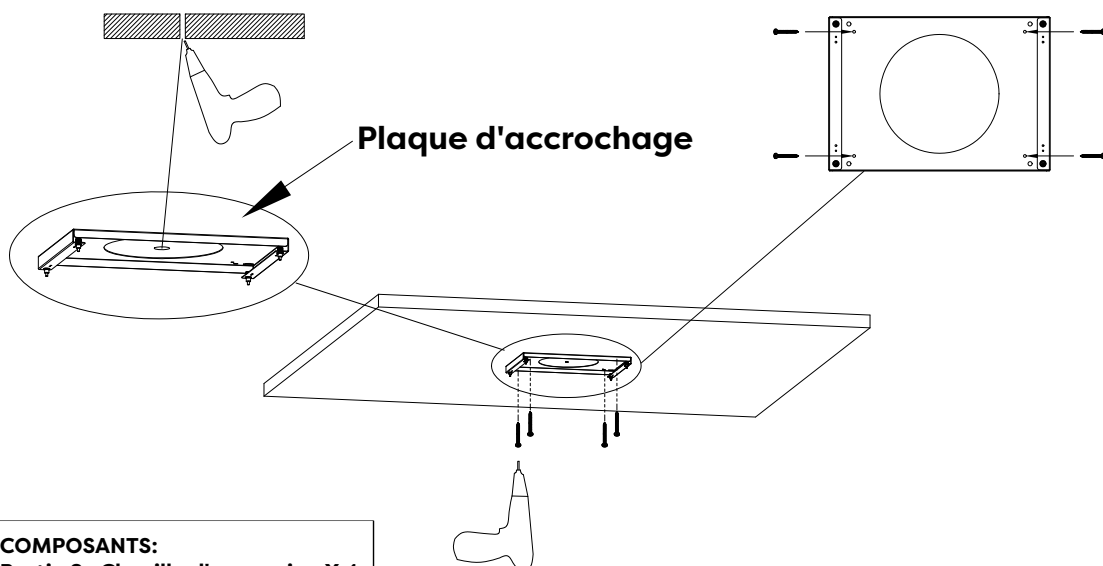

COMPOSANTS:
Partie 2 : Cheville d'expansion X 4
Partie 6 : Plaque d'accrochage X 1

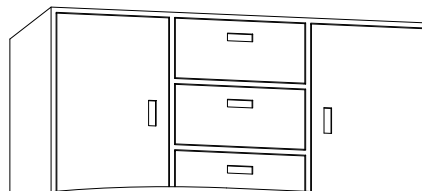

Montage

- 5) Faites passer les quatre câbles en acier et le cordon d'alimentation à travers la plaque décorative.

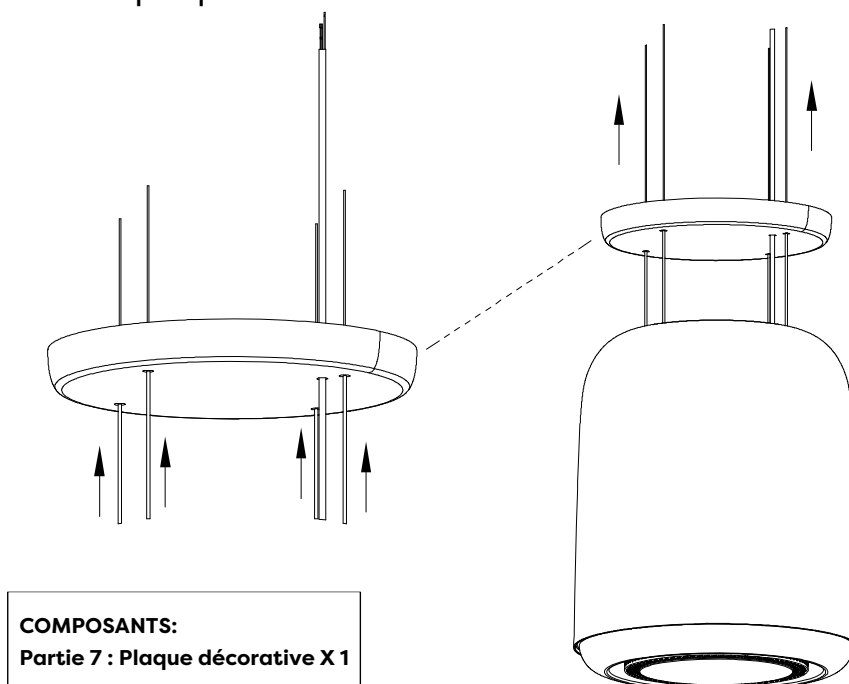

REMARQUE : Les câbles ne peuvent être ajustés que lorsque les pointes du porte-câbles sont pressées.

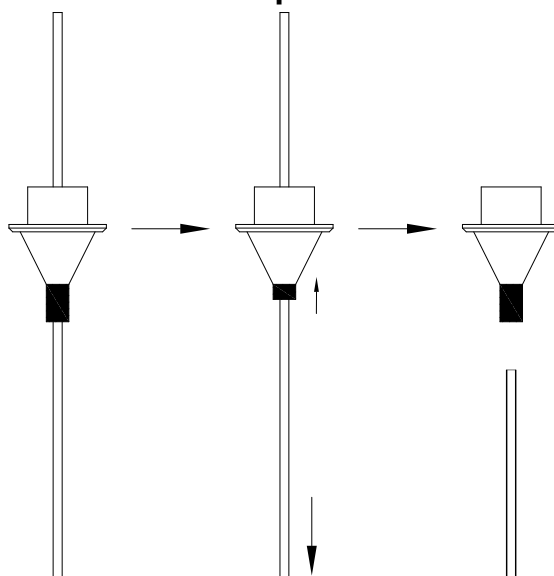

Montage

- 6) Soulevez la hotte (au moins deux personnes), passez les quatre câbles en acier dans le porte-câbles correspondant sur la plaque d'accrochage. Réglez la hauteur de la hotte en fonction de la scène réelle, et le câble sera automatiquement verrouillé par le porte-câble.

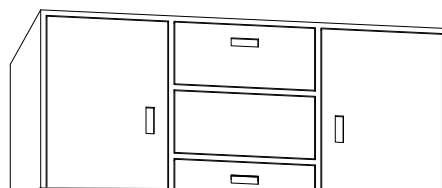
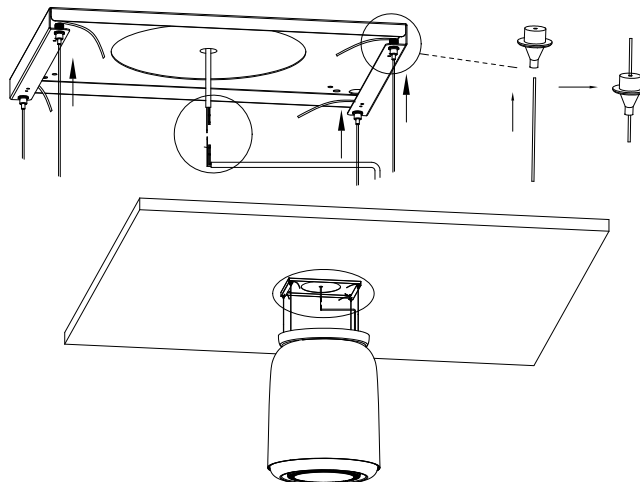

- 7) Ajustez la hauteur de ces 4 câbles d'acier, et utilisez une règle à bulle pour ajuster le capot en position horizontale.

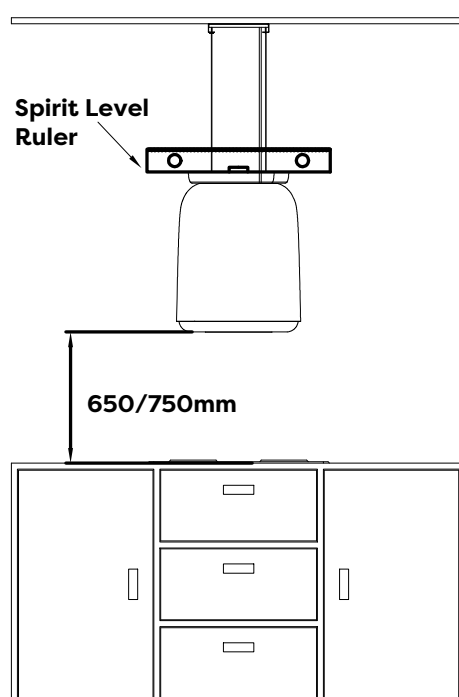

Montage

8) Branchez le cordon d'alimentation de la hotte.

Si la prise se trouve au plafond, vous devez faire passer le cordon d'alimentation à travers la plaque décorative, et le connecter à la prise au plafond.

Sinon, connectez le cordon d'alimentation directement à la prise (il n'est pas nécessaire de faire passer le cordon d'alimentation par la plaque décorative).

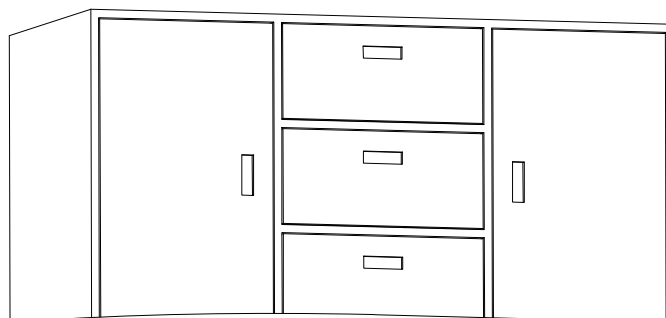
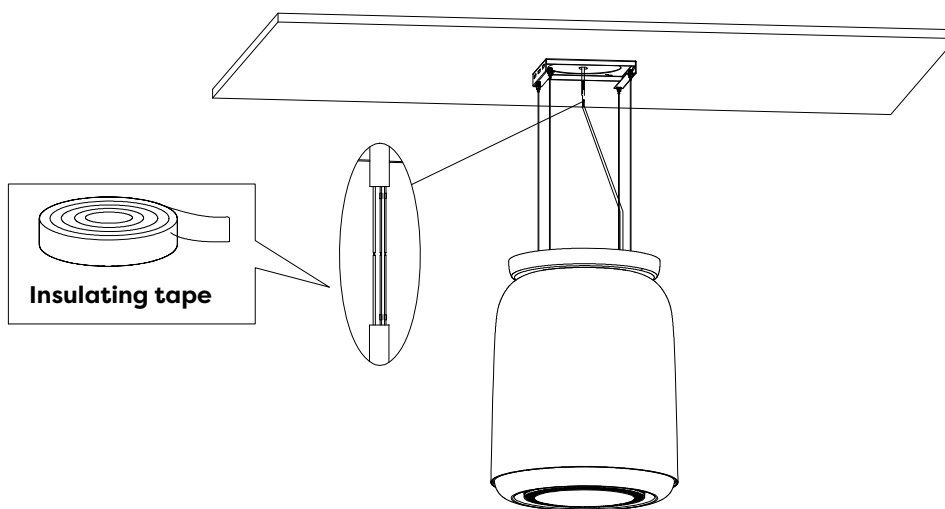

Attention:

Un électricien qualifié est indispensable pour faire le branchement électrique. Veuillez faire attention à votre sécurité personnelle et éviter tout risque de décharge électrique.

Montage

- 9) Relevez la plaque décorative pour qu'elle puisse être attachée aux aimants de la plaque d'accrochage.

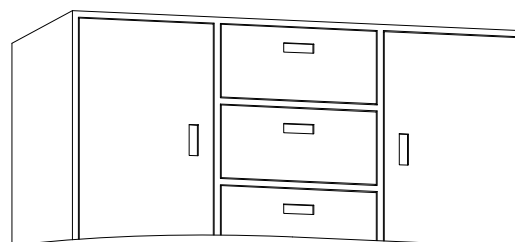
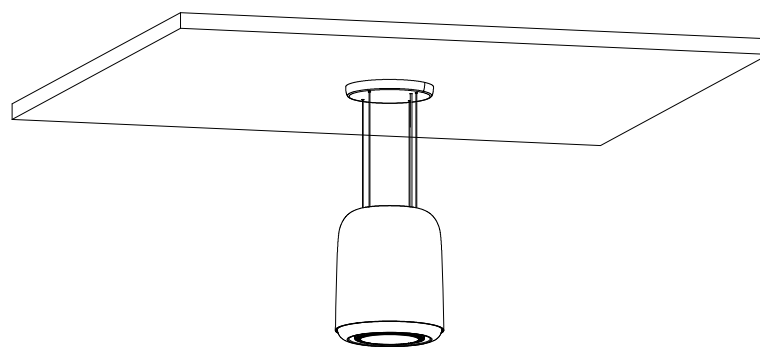
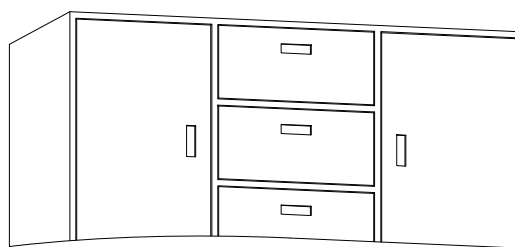
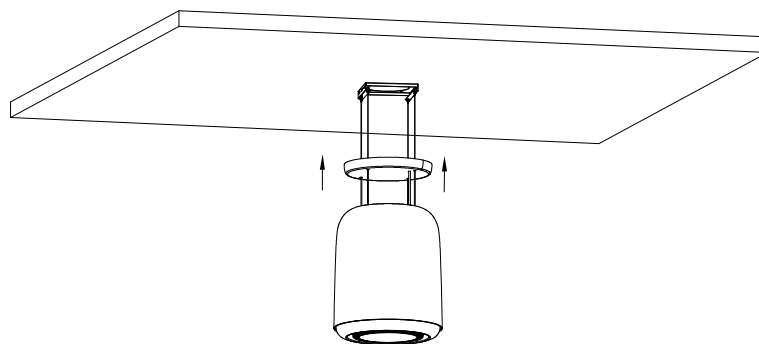

Montage

10) Allumez et éteignez les lumières LED et vérifiez si les fonctions marchent bien.

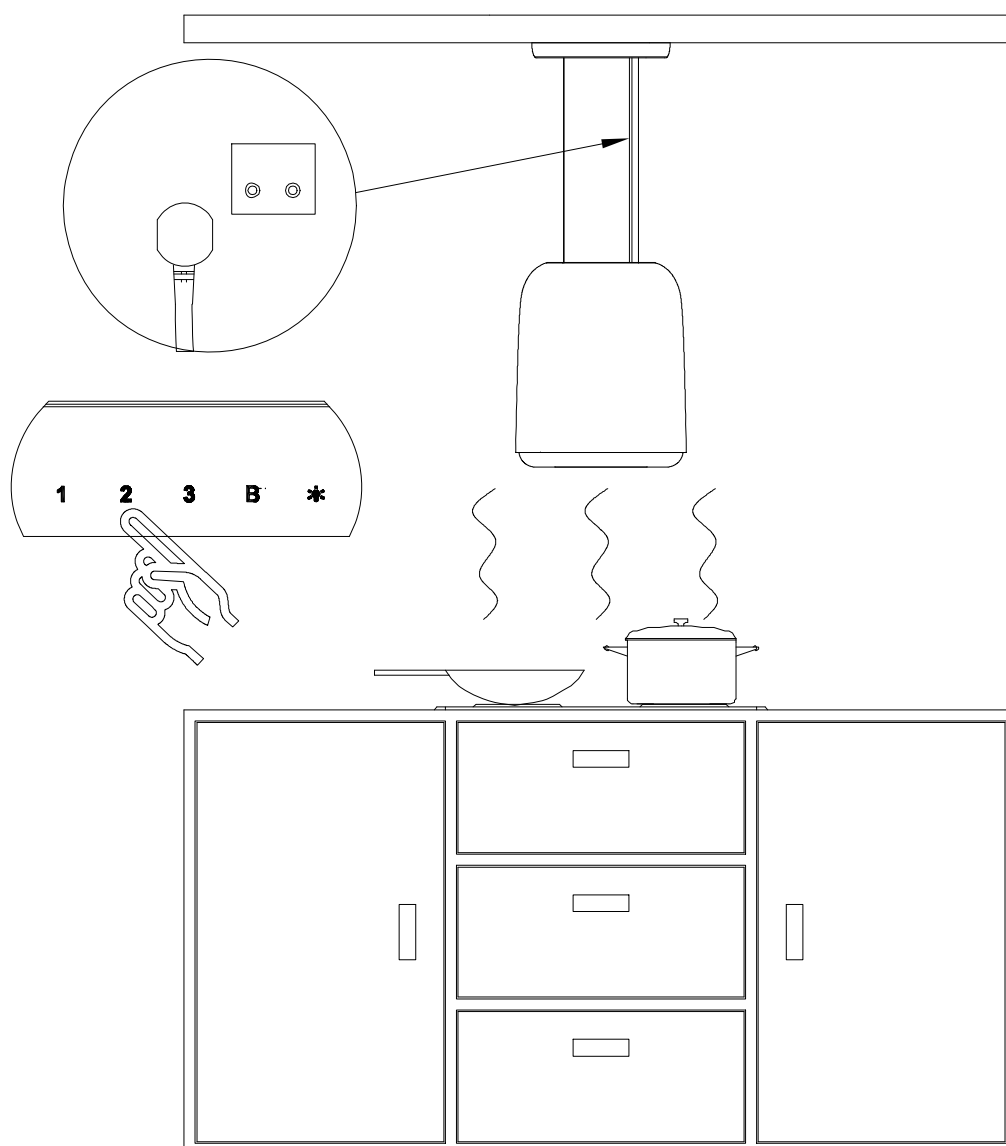

FR



Installer le filtre à charbon (Mode Recyclage):

1. Le filtre à charbon peut désodoriser les odeurs.
1. Afin d'installer le Filtre à charbon, il faut d'abord détacher le filtre à graisse.

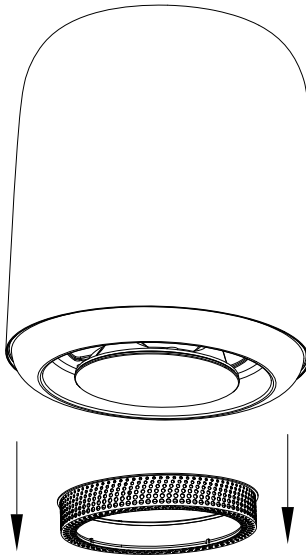

2. Placez le Filtre à charbon dans l'unité et le dispositif d'aspiration magnétique s'adsorbera automatiquement.

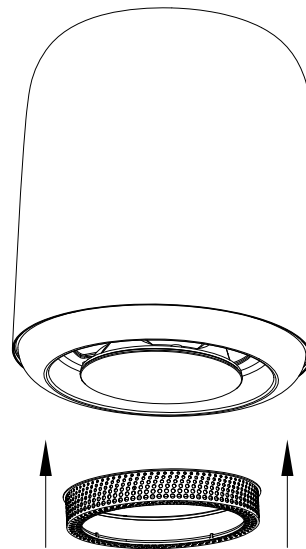

REMARQUES:

- Assurez-vous que le filtre à charbon est bien fixé.
- Lorsque le filtre à charbon est installé, la puissance de l'aspiration de la hotte sera plus faible.
- Le filtre à charbon doit se remplacer tous les 2-4 mois selon l'utilisation.

Fonctionnement

Allumez toujours la hotte avant de cuisiner pour établir un flux d'air dans la cuisine.

Touche électronique

Utilisez la hotte comme suit:



MODE VEILLE

Après le branchement, quand le buzzer émet un son et toutes les diodes s'allument pendant 1S puis s'éteignent, la hotte entre en mode veille. La diode de la touche [1] continue à clignoter régulièrement. Si vous n'effectuez aucune opération pendant 60 s, la hotte se met en mode veille ; si vous voulez l'activer, appuyez brièvement sur n'importe quelle touche de la hotte.

Lorsque la hotte est en mode veille, vous pouvez facilement changer la vitesse entre 1.2.3 en appuyant pendant 2 secondes sur la touche correspondant. Pressez à nouveau la touche correspondante, la hotte revient en mode veille.

1 Touche de vitesse basse

Pour la ventilation fonctionne presque sans bruit ; ou pour mijoter avec très peu de fumée et de vapeur.

2 Touche de vitesse moyenne

Pour votre cuisine quotidienne.

3 Touche de vitesse haute

Haute vitesse pour la friture ou les cuisines produisant beaucoup de fumée et de graisse.

B Touche de booster

Accès direct à la puissance d'aspiration maximale, passage à la vitesse 3 après 10 minutes.

Touche de lumière

Appuyez bouton de lumière pour allumer ou éteindre l'éclairage de la hotte.

L'application Smart Life

Téléchargement et installation de Smart Life APP

1. Vous avez besoin d'un téléphone Android ou un iPhone pour télécharger et utiliser cette application.
2. Tapez "Smart Life" dans le Google Play store (Android) ou l'App Store (IOS) pour télécharger cette application.



Guide Vidéo



Connexion de la hotte et l'APP Smart Life

1. Si vous installez l'APP Smart Life pour la première fois, vous avez besoin de créer un nouveau compte. Après avoir créé le compte, suivez les instructions de l'application pour vous inscrire.
2. Si vous avez déjà un compte, vous pouvez utiliser le compte existant pour vous connecter.
3. Après la connexion, suivez les étapes ci-dessous pour connecter la hotte (les procédures des systèmes Android et IOS sont pareilles).

Fonctionnement

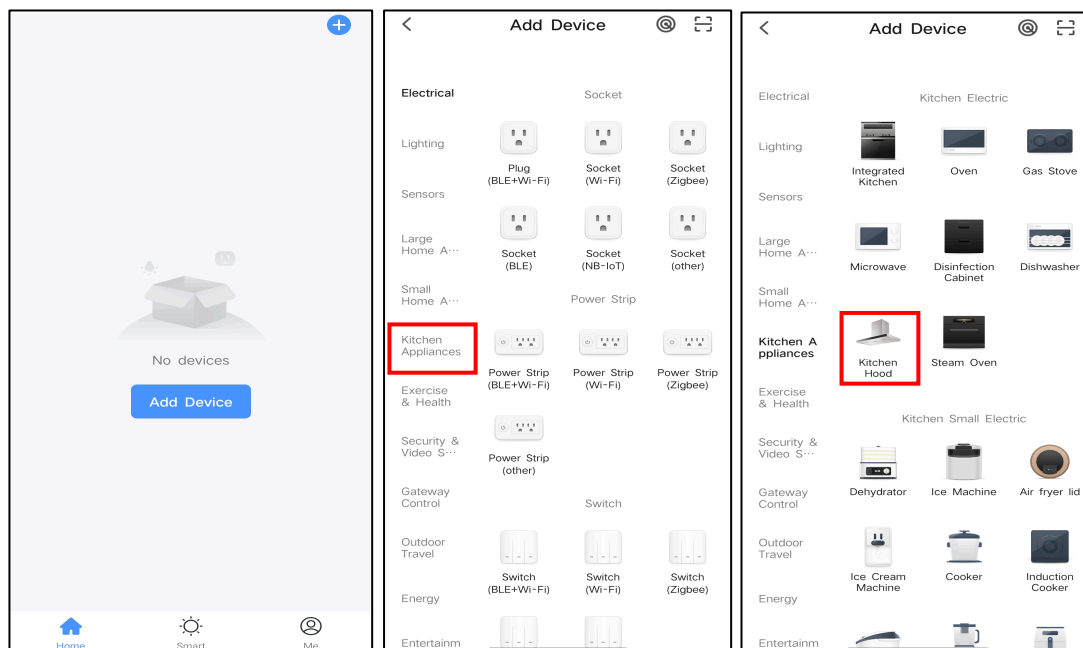

1. Ouvrez l'APP Smart Life, touchez « Add Device ».

2. Choisissez le « Kitchen Appliances » dans le menu à gauche.

3. Choisissez le « kitchen hood ».



4. Connectez votre Wi-Fi. Cliquez sur « Next ».

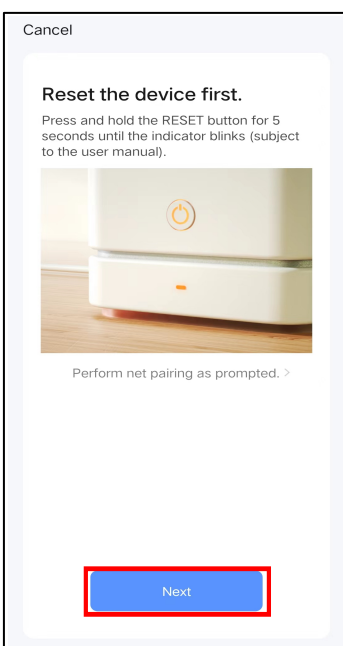

5. Cliquez sur "Suivant" pour passer à l'étape suivante.

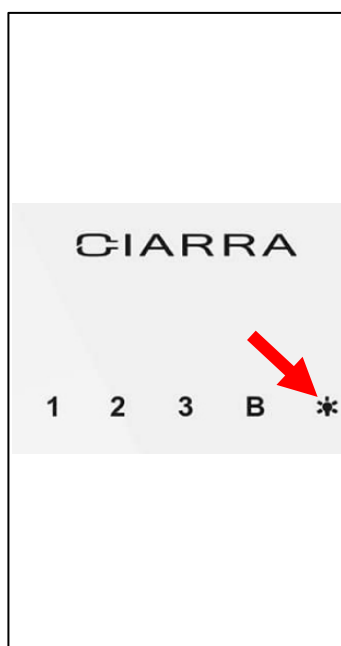

6. Appuyez sur la touche de lumière pendant 5 secondes. Vous entendrez un bip et toutes les diodes clignoteront. Vous accédez au mode de connexion de Wi-Fi.

FR

Fonctionnement

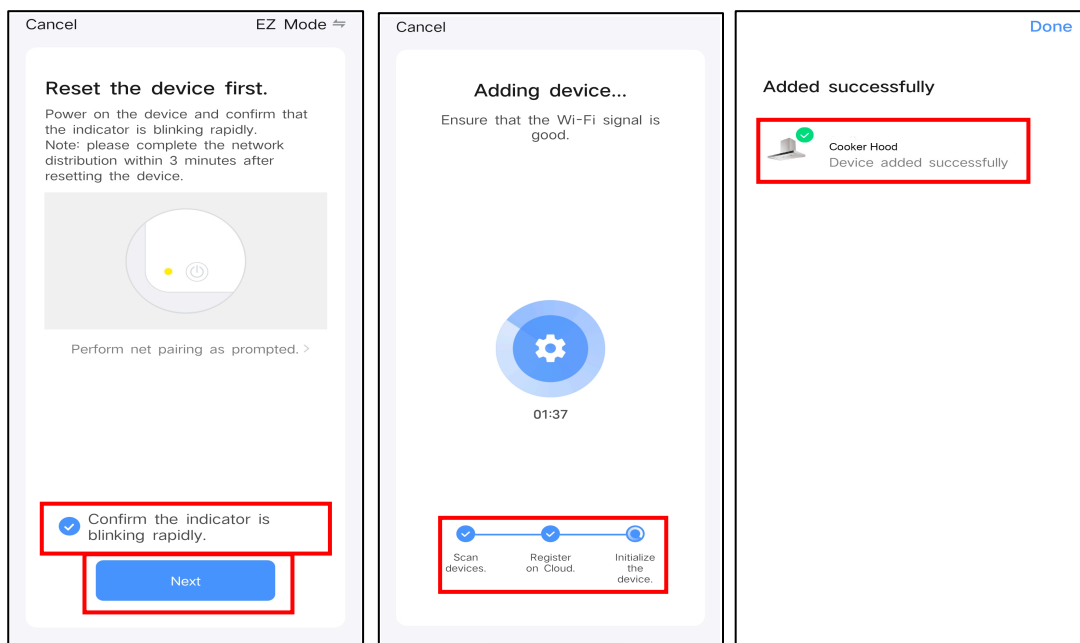

7. Cochez « Confirm the indicator is blinking rapidly ». Touchez « Next ».

8. Adding device...

9. Cette page signifie que l'appareil est bien connecté.

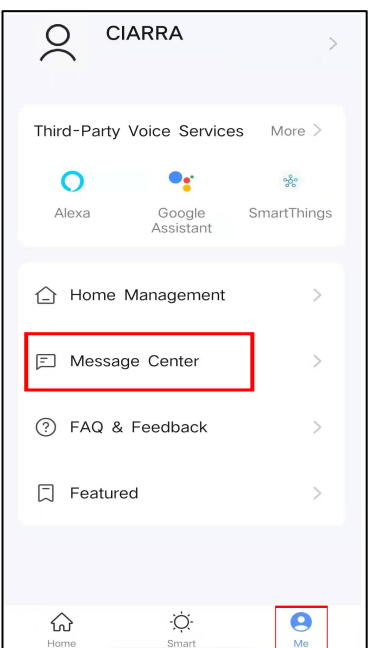

10. Touchez « Me » et choisissez « Message Center ».

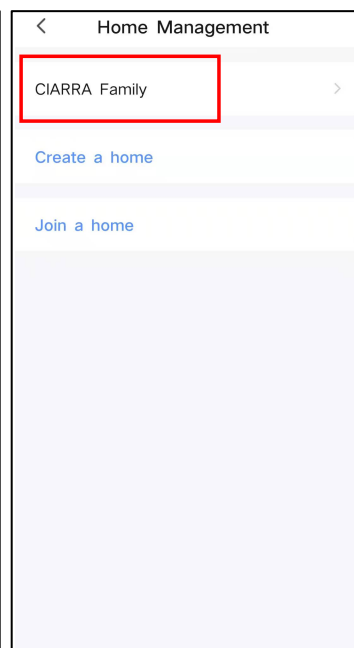

11. Vous pouvez créer un « home » ou rejoindre un « home ». Touchez « CIARRA Family ».

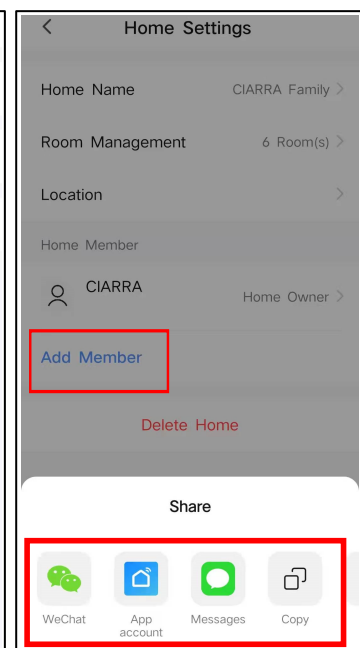

12. Choisissez « Add Member » et partagez avec votre famille. Une fois que vos membres de la famille ont rejoint la même famille, ils peuvent gérer à distance la hotte par Wifi.

FR

Fonctionnement

Interface d'opération:



Touche ON/Off



Touche de lumière

Light

Lorsque les lumières sont éteintes, appuyez sur cette touche une fois pour allumer les lumières. Appuyez à nouveau sur cette touche pour éteindre les lumières.



Bouton Plasma

Purify

Appuyez une fois sur ce bouton pour allumer le système Plasma. Appuyez à nouveau sur ce bouton pour éteindre le système plasma.



Bouton de lumière RGB

RGBlight

Appuyez sur ce bouton pour régler les couleurs, la couleur est tour à tour blanche, jaune, orange, violette, bleue, cyan et verte.



Touche de vitesse de ventilateur

Vous pouvez sélectionner la vitesse correspondante de 1-2-3-P sur la hotte.

Quick
Delay Off



Réglage du délai rapide

Quand la hotte est en marche, vous pouvez définir un délai avec cette fonction.

Appuyez sur la touche, la hotte s'arrêtera dans 5 minutes.

Nettoyage et Entretien

Afin de garantir un bon état de fonctionnement, la hotte aspirante doit être nettoyé de manière appropriée. Débranchez la hotte avant de nettoyer l'appareil.

FILTRES À GRAISSES

Les filtres à graisse doivent être nettoyé de manière régulière. Vous pouvez le nettoyer au lave-vaisselle à haute température sans ajouter détergent.

FILTRE À CHARBON

Le filtre à charbon doit se remplacer tous les 2-4 mois selon l'utilisation. Assurez le remplacement plus fréquent si votre cuisson génère beaucoup de graisses, comme les sautés. Ces filtres ne sont pas lavables et réutilisables. Voir les instructions d'installation fournies au niveau du filtre à charbon.

NETTOYAGE DE L'ACIER INOXYDABLE

Oui:

- Il convient de nettoyer régulièrement avec un chiffon et de l'eau tiède additionné de produit détergent doux ou de détergent vaisselle liquide.
- Vous pouvez également utiliser un nettoyant ménager spécialisé pour l'acier inoxydable.

Non:

- Il ne faut pas utiliser les tissus d'acier ou d'acier inoxydable ou tout autre grattoir pour éliminer les saletés tenaces.
- Il ne faut pas utiliser des nettoyants agressifs ou abrasifs.
- Il ne faut pas laissez la poussière de plâtre ou tout autre résidu de construction atteindre la hotte. Couvrez la hotte pendant la construction/rénovation afin d'assurer qu'aucune poussière ne colle à la surface de l'acier inoxydable.

Éviter lors du choix d'un détergent:

- Tout détergent contenant de l'eau de Javel corrode l'acier inoxydable.
- Tout produit contenant le chlorure, le fluorure, l'iode ou le bromure détériore rapidement la surface.
- Tous les produits combustibles utilisés pour le nettoyage, tels que l'acétone, l'alcool, l'éther, le benzol, etc. sont très probablement explosifs et il est interdit de les utiliser à proximité.

NETTOYAGE DES FINITIONS PEINTES:

Il faut les nettoyer avec de l'eau tiède et un détergent doux. En cas de décoloration, utilisez un produit de polissage de finition comme le polissage pour automobile (NE PAS utiliser un nettoyant abrasif rugueux

Nettoyage et Entretien

REPLACEMENT LED

- Lampe LED rectangulaire:

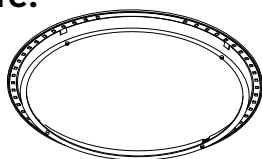

AVERTISSEMENT:

Avant de nettoyer ou de réparer et de remplacer les accessoires, veuillez à couper l'alimentation avant l'opération, afin d'éviter tout choc électrique, tout dommage au corps humain et même toute mise en danger de la sécurité de la vie !

1. Éteignez la hotte et débranchez la prise de courant. Détachez le filtre à graisse afin de pouvoir remplacer la lampe LED.

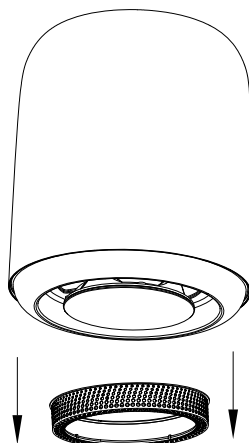

2. Retirez les quatre vis de fixation du panneau lumineux à l'aide d'un tournevis cruciforme, puis retirez l'ensemble du panneau lumineux.

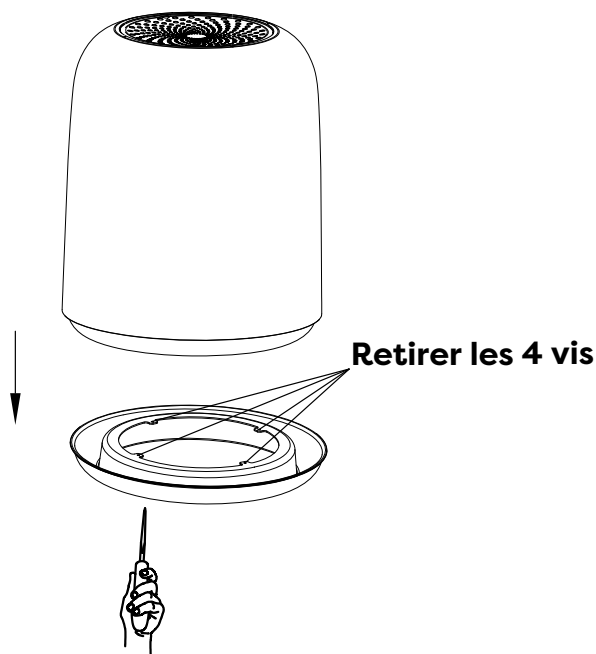

Nettoyage et Entretien

3. Retirez les quatre vis de fixation de la bande LED à l'aide d'un tournevis cruciforme, puis retirez et remplacez la bande LED par une nouvelle, rebloquez les vis de fixation et fixez l'ensemble du panneau lumineux au capot.

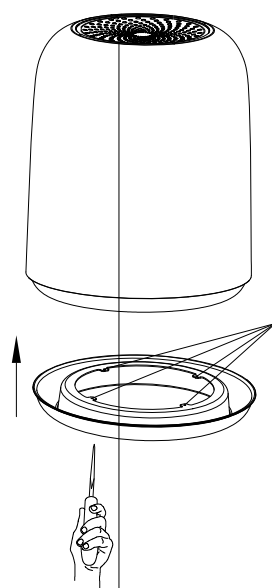
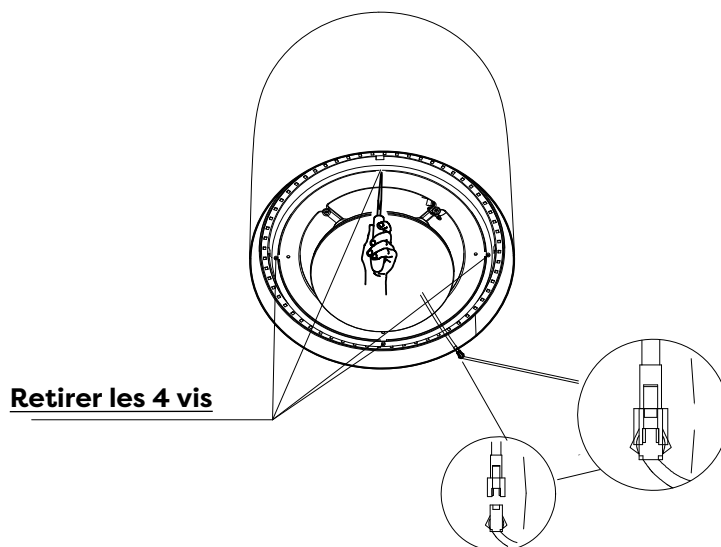

4. Enfin, remettez le filtre à graisses.

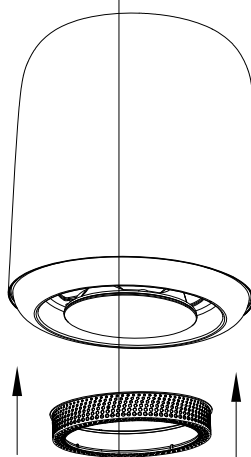

Dépannage

| Problème | Cause possible | Solution |
|------------------------------------|---|--|
| La hotte aspirante ne s'allume pas | Pas d'alimentation électrique | Assurez-vous que la hotte est branchée dans une prise électrique. Testez la prise avec un autre appareil si elle ne fonctionne pas. |
| Ma hotte est peu performante | Ventilation inadéquate | Assurez-vous que la cuisine est suffisamment ventilée pour permettre l'entrée d'air frais. |
| | La hotte et la table de cuisson sont trop éloignées l'une de l'autre. | La distance optimale est de 65 à 75 cm au-dessus de la table de cuisson pour une meilleure extraction. |
| | Vérifiez et assurez-vous que le ruban adhésif qui maintient les volets du clapet au niveau du trou d'aération est retiré avant l'utilisation. | Retirez le ruban adhésif qui maintient le clapet |
| | Filtres à graisse obstrués par l'accumulation de graisse | Nettoyez les filtres à graisse ou remplacez-les. |
| | Filtres à charbon bouchés par l'accumulation de graisses | Remplacer les nouveaux filtres à charbon |
| | Le moteur tourne mais pas d'extraction | Veillez contacter le service clientèle du CIARRA |
| Ma hotte est bruyante | Vérifiez l'intérieur de la hotte pour voir s'il y a des débris détachés et retirez-les. | Veillez contacter le service clientèle du CIARRA |
| | Si le bruit provient du moteur, veuillez contacter notre service d'assistance à la clientèle. | |
| Les lumières ne fonctionnent pas | La lumière est endommagée | Remplacez la lampe par une lampe LED neuve ; retirez les filtres à graisse, passez la main à l'intérieur derrière le panneau de commande et localisez le fil avec le clip derrière le boîtier de la lampe. |
| | La borne du fil d'éclairage est desserrée | Réinitialiser la connexion |

Si le problème existe encore après les vérifications ci-dessus, n'hésitez pas à contacter le service à la clientèle CIARRA pour obtenir les aides et les soutiens.

Protection de l'environnement

Il ne faut pas mélanger les déchets de produits électriques avec les ordures ménagères, et il doit faire l'objet d'une collecte spécifique à ce type de déchets. Contactez les autorités locales ou votre détaillant pour obtenir plus d'informations sur le recyclage.



Cet appareil est certifié conforme à la Directive européenne 2012/19/UE relative aux déchets d'équipements électriques et électroniques (DEEE).

En procédant correctement à la mise au rebut de cet appareil, vous contribuerez à prévenir des effets nuisibles à l'environnement et à la santé, qui pourraient autrement être causés par une mise au rebut inadéquate de ce produit.

Le symbole figurant sur le produit et sur la documentation qui l'accompagne indique que cet appareil ne doit être traité comme déchet ménager mais doit être remis à un centre de collecte spécialisé dans le recyclage des équipements électriques et électroniques.

La mise en rebut de ce produit doit être effectuée conformément aux réglementations environnementales locales en matière d'élimination des déchets.

Pour toute information supplémentaire sur le traitement et le recyclage des appareils électroménagers, contactez le service local compétent, le service de collecte des déchets ménagers ou le magasin où vous avez acheté l'appareil.

