

Robot®

Roomba®

Robot Vacuum

Aspirateur robot

Robot aspirador

Robot aspirapolvere

Saugroboter

Robot odkurzający

j7+

Owner's Guide

Guide du propriétaire

Guía del propietario

Guida utente

Bedienungsanleitung

Przewodnik użytkownika

Safety information

Important safety instructions

This Owner's Guide includes information for Regulatory Model(s): RVE-Y1, ADG-N2

EN

SAVE THESE INSTRUCTIONS

⚠ WARNING: When using an electrical appliance, basic precautions should always be followed, including the following:

READ ALL INSTRUCTIONS BEFORE USE

⚠ WARNING: To reduce the risk of injury or damage, read and follow the safety precautions when setting up, using and maintaining your robot.

This appliance can be used by children aged 8 years and above, and by persons with reduced physical, sensory or mental capabilities, or lack of experience and knowledge, if they have been given supervision or instruction concerning use of the appliance in a safe way and understand the hazards involved. Children should not play with the appliance. Cleaning and user maintenance should not be carried out by children without supervision.

⚠ This is the safety alert symbol. It is used to alert you to potential physical injury hazards. Obey all safety messages that follow this symbol to avoid possible injury or death.

⚡ Risk of electric shock

□ Class II equipment

⚡ Rated power output, d.c.

📖 Read operator's manual

♻ General symbol for recycling

🔥 Risk of fire

🏠 For indoor use only

⚡ Rated power input, d.c.

🚫 Keep out of reach of children

🔌 Separate Supply Unit

⚠ Caution

⚡ Class III equipment

⚡ Rated power input, a.c.

WARNING: Indicates a hazardous situation that, if not avoided, could result in serious injury or death.

CAUTION: Indicates a hazardous situation that, if not avoided, could result in minor or moderate injury.

NOTICE: Indicates a hazardous situation that, if not avoided, could result in property damage.

GENERAL



WARNING



- Your robot comes with a region-approved power supply cord and is designed to be plugged into a standard household AC power outlet only. Do not use any other power supply cord. For replacement cords, please contact Customer Care to ensure proper selection of country-specific power supply cord.
- Do not open your robot or dirt disposal other than instructed in the Owner's Guide. There are no user serviceable parts inside. Refer servicing to qualified service personnel.
- Risk of electric shock, use indoors in dry location only.
- Do not handle your robot or dirt disposal with wet hands.
- Do not use unauthorised chargers. Use of an unauthorised charger could cause the battery to generate heat, smoke, catch fire or explode.
- Your robot is not a toy. Small children and pets should be supervised when your robot is operating.
- Do not sit or stand on your robot or dirt disposal.
- Store and operate your robot in room-temperature environments only.
- If the room to be cleaned contains a balcony, a physical barrier should be used to prevent the robot access to the balcony and ensure safe operation.
- Clean cliff sensors for buildup.

- If the room to be cleaned contains equipment, such as a stove, fan, portable heater or humidifier, remove the equipment before operation. There is a risk of injury, accident or malfunction if the robot comes in contact with and pushes the equipment.
- This robot is intended for dry floor use only. Do not use this device to clean up spills. Do not allow your robot or charging station to become wet.



CAUTION



- Do not operate the robot in areas with exposed electrical outlets in the floor.
- Do not use this device to pick up sharp objects, glass or anything that is burning or smoking.
- Be aware that the robot moves on its own. Take care when walking in the area that the robot is operating in to avoid stepping on it.
- If the device passes over a power cord and drags it, there is a chance an object could be pulled off a table or shelf. Before using this device, pick up objects such as clothing, loose papers, pull cords for blinds or curtains, power cords and any fragile objects. Extinguish candles. Shut off portable heaters.
- Perform the required maintenance as per the Owner's Guide to ensure safe operation of the robot and dirt disposal.

NOTICE

- Do not place anything on top of your robot.
- Failure to maintain cleanliness of charger contacts could result in loss of ability for the robot to charge the battery.
- Before running your robot on carpets or rugs, ensure that the carpets or rugs are compatible with vacuums using bars or brushes. Using your robot on a carpet or rug that is not compatible could result in damage to your carpet or rug. Contact your carpet or rug manufacturer with questions on compatibility.

BATTERY



WARNING

- Do not open, crush, heat above 176°F: 80°C or incinerate. Follow the Owner's Guide instructions for proper use, maintenance, handling and disposal.
- Do not short-circuit the battery by allowing metal objects to contact battery terminals or immerse in liquid. Do not subject batteries to mechanical shock.
- Lithium ion batteries and products that contain lithium ion batteries are subject to stringent transportation regulations. If you need to post this product (with the battery included) for service, travel or any other reason, you **MUST** refer to the Troubleshooting section of your manual or contact Customer Care for postage instructions.
- Periodically inspect the battery pack for any sign of damage or leakage. Do not charge damaged or leaking battery packs and do not allow the liquid to come in contact with skin or eyes. If contact has been made, wash the affected area with copious amounts of water and seek medical advice. Place the battery in a sealed plastic bag and recycle or dispose of safely according to local environmental regulations, or return it to your local authorised iRobot Service Centre for disposal.



CAUTION

- Battery usage by children should be supervised. Seek medical advice immediately if a cell or a battery has been swallowed.

NOTICE

- The battery pack must be removed from the robot before recycling or disposal.
- For best results, only use the Lithium Ion Battery that comes with the robot.

- Do not use non-rechargeable batteries. Use only the rechargeable battery supplied with the product. For replacement, purchase identical iRobot battery or contact iRobot Customer Care for alternative battery options.
- Always charge and remove the battery from your robot and accessories before long-term storage.



This symbol on the battery indicates that the battery must not be disposed of with unsorted common municipal waste. As the end-user, it is your responsibility to dispose of the end-of-life battery in your appliance in an environmentally sensitive manner as follows:

- (1) returning it to the distributor/dealer from whom you purchased the product; or
- (2) depositing it in a designated collection point.

The separate collection and recycling of end-of-life batteries at the time of disposal will help to conserve natural resources and to ensure that it is recycled in a manner that protects human health and the environment. For more information, please contact your local recycling office or the dealer from whom you originally purchased the product. Failure to properly dispose of end-of-life batteries may result in the negative potential effects on the environment and human health due to the substances in the batteries and accumulators.

Information regarding the effects of problematic substances in the battery waste stream may be found at the following source:
<http://ec.europa.eu/environment/waste/batteries/>

AUTOMATIC DIRT DISPOSAL



WARNING



- Do not use if the cord or plug is damaged. If appliance is not working as it should, has been dropped, damaged, left outdoors or dropped into water, return it to a service centre.
- Always disconnect your robot from the dirt disposal before cleaning or maintaining it.
- Do not use the dirt disposal as a step.
- Do not put any object into openings. Do not use with any opening blocked; keep free of dust, lint, hair and anything that may reduce air flow.
- To properly maintain your dirt disposal, do not place foreign objects inside and ensure that it is clear of debris.
- In order to avoid a hazard due to inadvertent resetting of the thermal cut-out, this appliance must not be supplied through an external switching device, such as a timer, or connected to a circuit that is regularly switched on and off by the utility.
- Do not allow liquids to get on or into your dirt disposal.
- Do not pour any liquids into the device and do not immerse in water.
- Do not use outdoors or on wet surfaces.
- Do not allow to be used as a toy. Close attention is necessary when used by or near children.
- Use only as described in this manual.
- To reduce the risk of electric shock, unplug your dirt disposal before cleaning it.
- Keep the dirt disposal and power cord away from heated surfaces.

NOTICE

- Product may not be used with any type of power converter. Use of power converters will immediately void the warranty.
- If you live in an area prone to electrical storms, it is recommended that you use additional surge protection. Your dirt disposal may be protected with a surge protector in the event of severe electrical storms.
- Do not use without dust bag and/or filters in place.

About your Roomba® Robot Vacuum

Top view

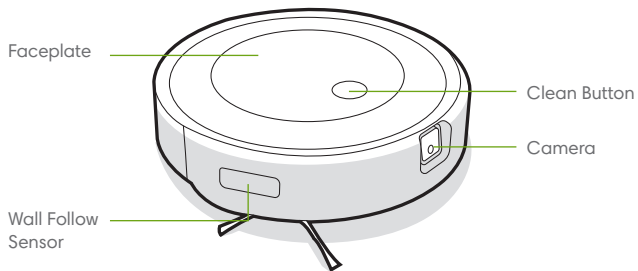

Bottom view

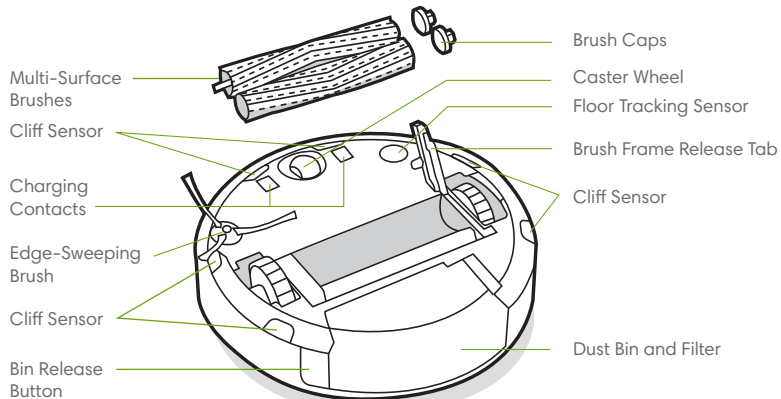

EN

About your Clean Base™ Automatic Dirt Disposal

EN

Front view

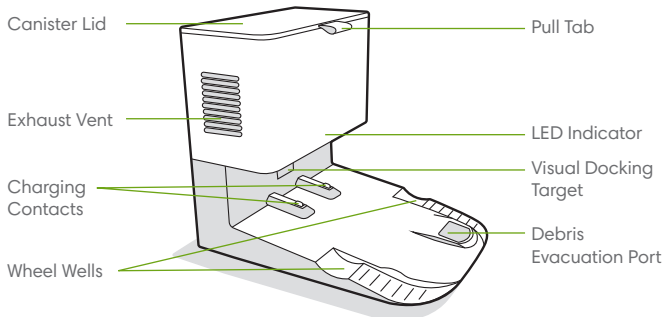

Back view

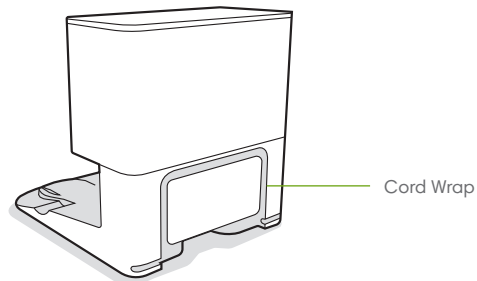

Top view

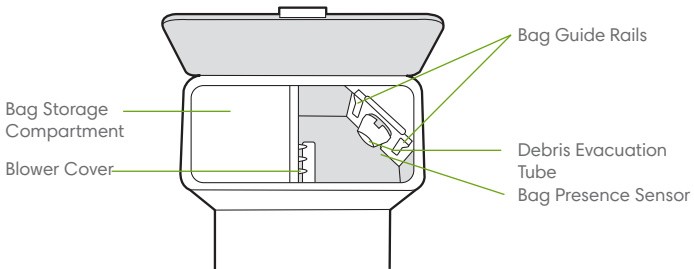

Bottom view

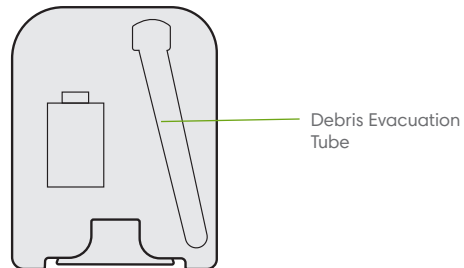

Using your Roomba® Robot Vacuum

Positioning the Clean Base™ Automatic Dirt Disposal

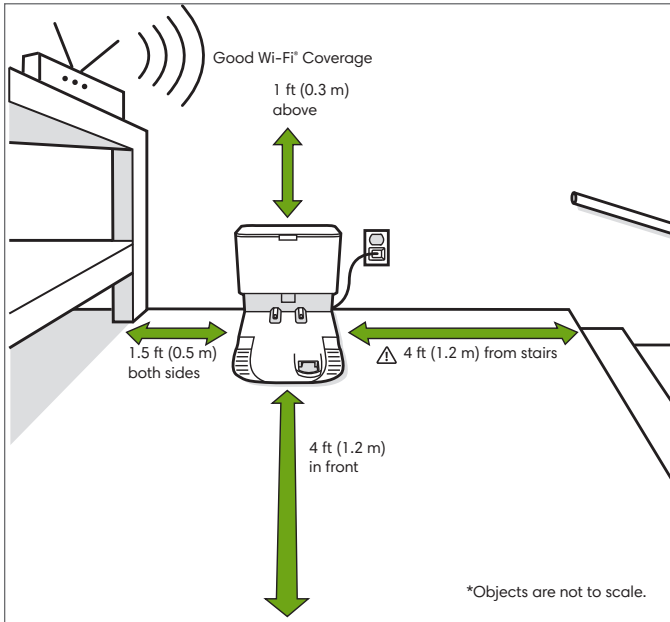

Note: Do not place your Clean Base Automatic Dirt Disposal in direct sunlight. Ensure that the area around the dock is free of clutter to improve docking performance.

WARNING: To prevent the risk of your robot falling downstairs, ensure that the charging station is placed at least 4 feet (1.2 metres) away from stairs.

Download the iRobot Home App and connect to Wi-Fi®

- Follow the step-by-step instructions to set up your Roomba.
- Set up Precision Vision Navigation™ to avoid obstacles in real time.
- Set an automatic cleaning schedule and customise cleaning preferences.
- Create smart maps to tell your robot where and when to clean.



Charging



Light Ring Spiral While Charging

White Spiral: charging

Red Spiral: charging, low battery

A solid white light will indicate the battery charge percentage of your robot

- Place the robot on the charging station to activate the battery.

Note: Your robot comes with a partial charge, but we recommend that you charge the robot for 3 hours prior to starting the first cleaning job.



When your robot is fully charged, the light ring indicator will intermittently pulse white at the rear.

- The robot uses a small amount of power whenever it is on the charging station. You can put the robot in a further-reduced power state when not in use. To put your robot into Reduced Power Standby Mode, remove the dust bin and tap the clean button 5 times. To exit Reduced Power Standby Mode, place your robot on the charging station and tap the clean button. For more details on this Reduced Power Standby Mode, refer to the FAQ page on our website.
- For long-term storage, turn off the robot by removing it from the charging station and holding down the clean button for 3 seconds with one wheel off the ground. Store the robot in a cool, dry place.

Cleaning

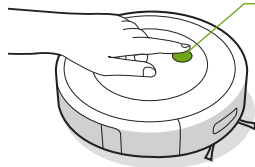

Just press the clean button

Tap to Start / Pause / Resume

Hold for 2-5 seconds to end a job

- Your robot will automatically explore and clean your home in neat rows, avoiding obstacles using its front-facing camera. It will return to the charging station at the end of a cleaning job and whenever it needs to recharge.



Your robot is able to recognise and avoid objects. However, it is still recommended to remove excess clutter before cleaning.

- To end a job and send the robot back to its charging station, hold the clean button down for between 2-5 seconds. A blue light ring pattern will indicate that the robot is seeking the charging station.
- When your robot detects an especially dirty area, it will engage Dirt Detect™ mode, moving in a forwards/backwards motion to clean the area more thoroughly. The light ring indicator will flash blue.



When the robot senses its bin needs to be emptied, the light ring indicator will illuminate in a red sweeping motion toward the rear.

Troubleshooting

- Your robot will tell you something is wrong by playing an audio alert and turning the light ring indicator red. Press the clean button or tap the bumper for details. Check the iRobot Home App for further support.

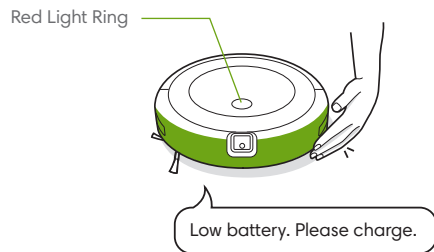

- After 90 minutes of inactivity off the charging station, the robot will automatically end its cleaning job.

Battery safety & postage

For best results, only use the Lithium Ion Battery that comes with your robot.

⚠ WARNING: Lithium ion batteries and products that contain lithium ion batteries are subject to stringent transportation regulations. If you need to ship this product for service, travel or any other reason, you **MUST** follow the shipping instructions below.

- Battery **MUST** be turned off before postage.
- Turn off the battery by removing the robot from the charging station and holding down the clean button for 3 seconds with one wheel off the ground. All indicators will turn off.
- Package the robot securely for postage.
- If you need further assistance, contact our Customer Care team or visit global.irobot.com.

About your Automatic Dirt Disposal

While cleaning, your robot will automatically return to the dirt disposal to empty its bin and recharge as needed.

The dirt disposal's LED indicator will turn solid red when a new bag is needed. If a clog is detected, the dirt disposal will trigger additional attempts to automatically clear the clog.

📄 Note: If you place your robot on the dirt disposal by hand, it will not empty automatically. In this case, use the iRobot Home App or hold the button down for 2-5 seconds.

Care and maintenance

Care and maintenance instructions

To keep your robot running at peak performance, perform the procedures on the following pages.

There are additional instructional videos in the iRobot Home App. If you notice the robot picking up less debris from your floor, empty the bin, clean the filter and clean the brushes.

| Part | Care frequency | Replacement Frequency* |
|--|--|---|
| Bin | Wash bin as needed | |
| Filter | Clean once a week (twice a week if you have a pet). Do not wash. | Every 2 months |
| Full Bin Sensor | Clean every 2 weeks | |
| Front Caster Wheel | Clean every 2 weeks | Every 12 months |
| Edge-Sweeping Brush and Multi-Surface Brushes | Clean once a month (twice a month if you have a pet) | Every 12 months |
| Sensors and Charging Contacts | Clean once a month | |
| Camera Window | Clean and inspect once a month | |
| Bags | | Bags should be replaced when prompted by the LED indicator/app. |
| Dock Charging Contacts and Visual Docking Target | Once every month | |
| Blower Cover inside canister | Once every month (remove debris from blower cover) | |

Note: iRobot manufactures various replacement parts and assemblies. If you think you need a replacement part, please contact iRobot Customer Care for more information.

*Replacement frequency may vary. Parts should be replaced if visible wear appears.

Emptying the Bin

1 Press bin release button to remove bin.

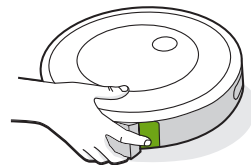

2 Open bin door to empty bin.

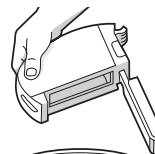

3 Place bin back in the robot.

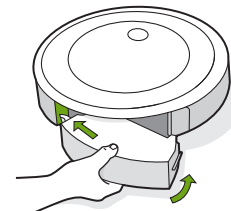

Cleaning the Filter

- 1 Remove the bin. Remove the filter by grasping both ends and pulling out.

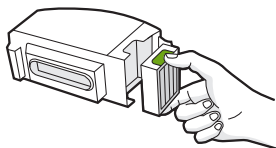

- 2 Remove debris by tapping the filter against your rubbish bin.



- 3 Reinsert filter with ridged grips facing out. Place bin back in the robot.

- * Important:** The robot will not run if the filter is not installed correctly. Replace the filter every two months.

Cleaning the Full Bin Sensors

- 1 Remove and empty the bin.

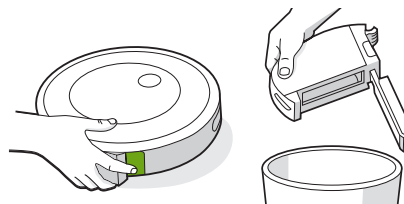

- 2 Wipe the inner sensors with a clean, dry cloth.

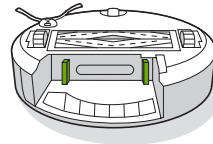

- 3 Wipe the bin door with a clean, dry cloth.

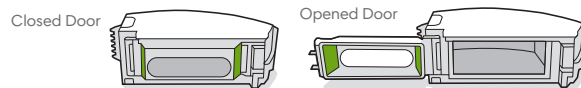

- 4 Clear any debris from the vacuum path.

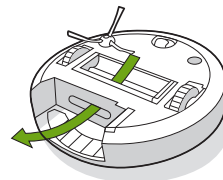

Washing the Bin

*** Important:** Do not wash the filter. Remove the filter before washing the bin.

- 1 Release the bin, remove the filter and open the bin door.
- 2 Rinse the bin using warm water.

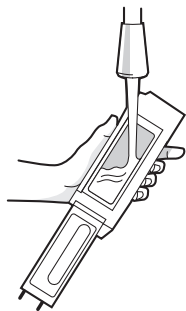

Note: Bin is not dishwasher safe.

- 3 Make sure that bin is completely dry. Reinsert filter and place bin back in the robot.

Cleaning the Edge-Sweeping Brush

- 1 Use a coin or small screwdriver to remove the screw holding the Edge-Sweeping Brush in place.
- 2 Pull to remove the Edge-Sweeping Brush. Remove any hair or debris, then reinstall the brush.

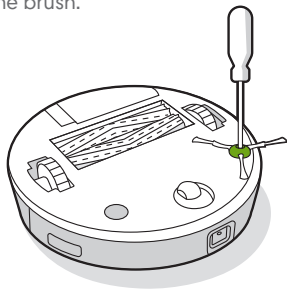

Cleaning the Front Caster Wheel

- 1 Pull firmly on the front wheel module to remove it from the robot.
- 2 Pull firmly on the wheel to remove it from its housing (see illustration below).
- 3 Remove any debris from inside the wheel cavity.
- 4 Reinstall all parts when finished. Make sure that the wheel clicks back into place.

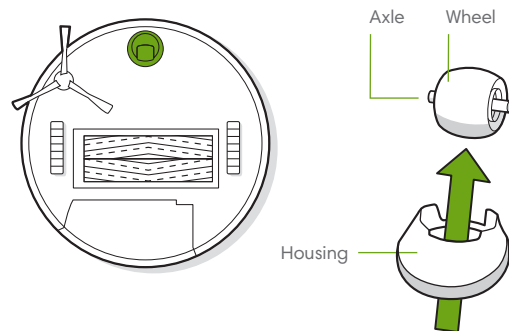

*** Important:** A front wheel clogged with hair and debris could result in damage to your floor. If the wheel is not spinning freely after you have cleaned it, please contact Customer Care.

Cleaning the Multi-Surface Brushes

1 Pinch the brush-frame release tab, lift the tab and remove any obstructions.

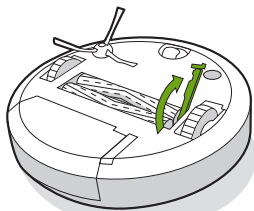

2 Remove the brushes from the robot. Remove the brush caps from the ends of the brushes. Remove any hair or debris that has collected beneath the caps. Reinstall the brush caps.

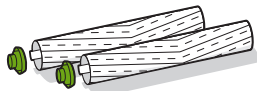

3 Remove any hair or debris from the square and hexagonal pegs on the opposite side of the brushes.

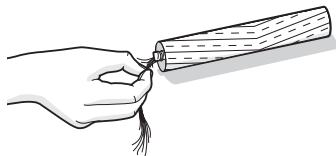

4 Reinstall the brushes in the robot. Match the shape of the brush pegs with the shape of the brush icons in the cleaning head module.

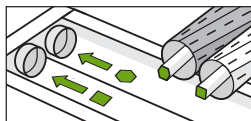

Cleaning the Sensors, Camera Window and Charging Contacts

1 Wipe sensors, camera window, and charging contacts with a clean, dry cloth.

 **Note:** Inspect the camera window. If you notice any cracks, please contact customer care.

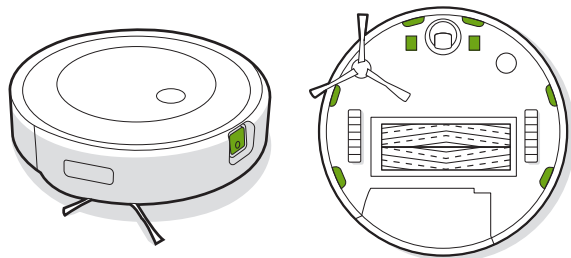

Replacing the Bag

- 1 Lift up on the canister lid to open.

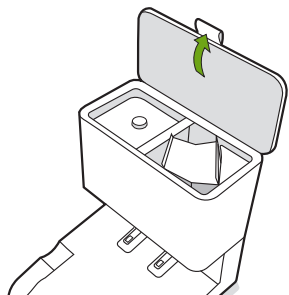

- 2 Pull up on the plastic card to remove the bag from the canister.

 **Note:** This will seal the bag so dust and debris cannot escape.

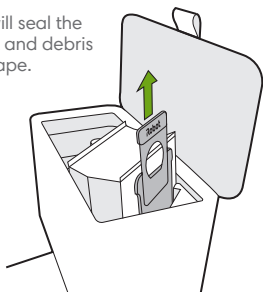

- 3 Discard the used bag.

- 4 Install a new bag, sliding the plastic card into the guide rails.

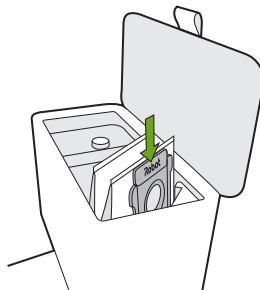

- 5 Press down on the lid making sure that it is completely closed.

 **Note:** To achieve optimal performance with your robot and automatic dirt disposal, clean and/or replace your robot's filter as needed.

Cleaning the Visual Docking Target and Charging Contacts

Inspect the visual docking target and charging contacts to make sure that they are clear of debris. Wipe with a clean, dry cloth.

 **Note:** Do not spray cleaning solution directly onto sensors or into sensor openings.

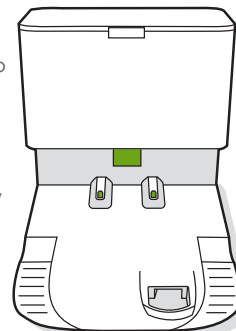

Removing debris from Blower Cover

Inspect blower cover for any lint or debris build-up, and wipe with a clean dry cloth to remove.

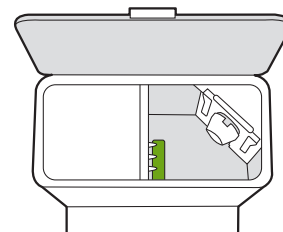

Troubleshooting

Your dirt disposal will tell you if something is wrong via an LED indicator on the front of the canister and through the iRobot Home App.

| LED indicator | Common error | How to fix |
|---------------|---|--|
| Solid red | Bag full or missing | <ol style="list-style-type: none">1. Replace bag if it is full or missing.2. Make sure that the bag is securely inserted.3. If problem persists, remove any debris from the port on the bottom of your robot and the dirt disposal. |
| Blinking red | There is a leak or a clog in the dock evacuation path | <ol style="list-style-type: none">1. Make sure that the canister lid is pushed down and firmly sealed. Hold the clean button on your robot down for 2 seconds to manually empty the bin.2. Remove any debris from the port on the bottom of your robot and dirt disposal.3. Unplug the dirt disposal from the wall. Place it on its side and inspect the debris evacuation tube for debris. If necessary, remove the tube to clear any debris. |

This product has been equipped with a thermal protector designed to protect against damage due to overheating. If the protector operates, the motor will stop running. If this happens, unplug the unit, allow it to cool for 30 minutes, clear any obstructions from the evacuation port and evacuation tube, then plug the unit back in.

iRobot Customer Care

USA & Canada

If you have questions or comments about your Roomba® robot vacuum, please contact iRobot before contacting a retailer.

You can start by visiting global.irobot.com for support tips, frequently asked questions and information about accessories. This information can also be found in the iRobot Home App. If you need further assistance, call our Customer Care team on **(877) 855 8593**.

iRobot USA Customer Care Hours

- Monday to Friday, 9AM–9PM Eastern Time
- Saturday and Sunday 9AM–6PM Eastern Time

Outside USA & Canada

Visit global.irobot.com to:

- Learn more about iRobot in your country
- Get hints and tips to improve your Roomba® robot vacuum's performance
- Get answers to questions
- Contact your local support centre

Regulatory information

EN



Hereby, iRobot Corporation declares that this robot vacuum cleaner model RVE-Y1 is in compliance with the EU Radio Equipment Directive 2014/53/EU. The full text of the EU Declaration of Conformity is available at the following web address: www.irobot.com/compliance.



Hereby, iRobot Corporation declares that this robot vacuum cleaner model RVE-Y1 is in compliance with the Radio Equipment Regulations 2017. The full text of the UKCA Declaration of Conformity is available at the following web address: www.irobot.com/compliance.

Chemical information report listing SVHC (substances of very high concern) per EU Regulation EU 1907/2006 can be found here: www.irobot.com/compliance.

Regulatory Model RVE-Y1 incorporates the Sextant radio module model AXG-Y1. The Sextant radio module is a dual band radio which operates in the WLAN 2.4 GHz and WLAN 5GHz bands. The Sextant radio module also incorporates Bluetooth and BLE which operates in the 2400 MHz – 2483.5 MHz band.

- The 2.4 GHz band is limited to operate between 2400 MHz – 2483.5 MHz with a maximum EIRP output power of 17.78 dBm (59.98 mW) at 2442 MHz.
- The 5 GHz band is limited to operate between 5150 MHz – 5850 MHz with a maximum EIRP output power of 20.81 dBm (120.50 mW) at 5190 MHz.
- For Israel, the 5 GHz band is limited to operate in the 5150 MHz – 5350 MHz band.



This symbol on the product indicates that the appliance must not be disposed of with unsorted common municipal waste. As the end-user, it is your responsibility to dispose of the end-of-life appliance in an environmentally sensitive manner as follows:

- (1) returning it to the distributor/dealer from whom you purchased the product; or
- (2) depositing it in a designated collection point.

Disposing of this product correctly will help save valuable resources and prevent any potential negative effects on human health and the environment, which could otherwise arise from inappropriate waste handling. Please contact your local authority for further details or your nearest designated collection point. Penalties may be applicable for incorrect disposal of this waste in accordance with your national legislation. More information may be found at the following source: http://ec.europa.eu/environment/waste/weee/index_en.html

Manufacturer Address: iRobot Corporation, 8 Crosby Drive, Bedford MA 01730, USA

Recycle your end-of-life iRobot product responsibly as per local regulations. The following is a list of the WEEE recycling organisations contracted by iRobot at the time of product sale.

| Location | Organisation | URL |
|----------------|--------------|---|
| Austria | UFH | http://www.elektro-ade.at/elektrogeraete-sammeln/liste-der-sammelstoesterreich/ |
| Belgium | Recupel | https://www.recupel.be/en/where-to-go/?searchcollectionPoints=&categories=1%2C2%2C3%2C4# |
| Germany | Zentek | https://www.ear-system.de/ear-verzeichnis/sammel-und-ruecknahmestback |
| Denmark | Elretul | https://www.dpa-system.dk/DPAApplications/DPADB.aspx?wf=CollectionPointSearch.as |
| Spain | Ecotic | https://punto-limpio.info/ |
| France | Eco-systemes | https://www.eco-systemes.fr/france |
| Ireland | WEEE Ireland | http://www.weeireland.ie/household-recycling/where-can-i-recycle/ |
| Netherlands | Wecycle | https://www.watismijnapparaatwaard.nl/ |
| Sweden | El-Kretsen | https://www.sopor.nu/sortera-återvinn/ |
| United Kingdom | Repic | http://www.responsible-recycling.co.uk/contact-us/find-your-local-recy |



©2021 iRobot Corporation, 8 Crosby Drive, Bedford, MA 01730 USA. All rights reserved.

iRobot and Roomba are registered trademarks of iRobot Corporation.

CleanBase is a trademark of iRobot Corporation. Wi-Fi and the Wi-Fi logo are registered trademarks of Wi-Fi Alliance.

Informations de sécurité

Consignes de sécurité importantes

Ce guide du propriétaire comprend des renseignements sur les modèles de réglementation : RVE-Y1, ADG-N2

CONSERVEZ CES INSTRUCTIONS

⚠ AVERTISSEMENT : lorsque vous utilisez un appareil électrique, vous devez respecter certaines précautions de base, notamment :

LISEZ TOUTES LES INSTRUCTIONS AVANT UTILISATION

⚠ AVERTISSEMENT : pour éviter tout risque de blessure ou de dommage, lisez et respectez les consignes de sécurité suivantes lors de la configuration, de l'utilisation et de l'entretien de votre robot.

Cet appareil peut être utilisé par des enfants âgés de 8 ans et plus, ainsi que par des personnes ayant des capacités physiques, sensorielles ou mentales réduites, ou un manque d'expérience et de connaissances, s'ils bénéficient de conseils ou d'instructions concernant l'utilisation en toute sécurité de l'appareil et les dangers impliqués. Les enfants ne doivent pas jouer avec l'appareil. Les enfants ne doivent pas effectuer le nettoyage et l'entretien sans surveillance.

⚠ Il s'agit du symbole d'alerte de sécurité. Il est utilisé pour vous informer d'éventuels risques de blessure. Respectez tous les messages de sécurité qui suivent ce symbole pour éviter tout risque de blessures ou de décès.

⚡ Risque d'électrocution

□ Équipement de classe II

⚡ Puissance de sortie nominale, CC

📖 Lisez le manuel de l'opérateur

♻ Symbole général de recyclage

🔥 Risque d'incendie

🏠 Destiné à une utilisation à l'intérieur uniquement

⚡ Puissance d'entrée nominale, CC

🚫 Tenir hors de portée des enfants

🔌 Unité d'alimentation séparée

⚠ Attention

⚡ Équipement de classe III

⚡ Puissance d'entrée nominale, CA

AVERTISSEMENT : indique une situation dangereuse qui, si elle n'est pas évitée, peut entraîner la mort ou de graves blessures.

ATTENTION : indique une situation dangereuse qui, si elle n'est pas évitée, peut entraîner des blessures mineures ou modérées.

AVIS : indique une situation dangereuse qui, si elle n'est pas évitée, peut entraîner des dommages matériels.

GÉNÉRAL

AVERTISSEMENT

- Votre robot est fourni avec un câble d'alimentation adapté à votre zone géographique et est conçu pour être branché sur une prise de courant CA domestique standard uniquement. N'utilisez pas d'autre câble d'alimentation ni de multiprises. Si vous avez besoin de remplacer le câble, contactez le service client afin de choisir un câble conforme aux normes d'alimentation électrique de votre pays.
- Ne démontez pas votre robot ou votre système d'autovidage autrement que comme indiqué dans le guide du propriétaire. Aucune pièce interne ne peut être réparée par l'utilisateur. Confiez l'entretien à un personnel d'entretien qualifié.
- Risque d'électrocution. Utilisez le produit uniquement à l'intérieur et dans un environnement sec.
- Ne manipulez pas votre robot ni votre système d'autovidage si vous avez les mains humides.
- N'utilisez pas de chargeur non autorisé. Si vous utilisez un chargeur non autorisé, la batterie pourrait dégager de la chaleur, produire de la fumée, prendre feu ou exploser.
- Votre robot n'est pas un jouet. Il est nécessaire de surveiller les jeunes enfants et les animaux lorsque votre robot est en marche.
- Ne vous asseyez pas et ne montez pas sur votre robot ou votre système d'autovidage.
- Rangez et utilisez votre robot à température ambiante uniquement.
- Si la pièce à nettoyer comprend un balcon, une barrière physique doit être utilisée pour empêcher l'accès du robot au balcon et garantir un fonctionnement sûr.
- Nettoyez les capteurs de vide pour éviter l'accumulation de saleté.

- Si la pièce à nettoyer contient des équipements tels qu'une cuisinière, un ventilateur, un chauffage appoint ou un humidificateur, retirez-les avant utilisation. Le robot risque de provoquer des blessures, des dommages ou des dysfonctionnements s'il vient heurter et pousser des équipements de ce type.
- Ce robot est conçu pour une utilisation sur sol sec uniquement. N'utilisez pas cet appareil pour ramasser du liquide renversé. Veillez à ce que votre robot et votre base de chargement ne soient jamais mouillés.

ATTENTION

- Ne faites pas fonctionner le robot dans des zones comportant des prises électriques exposées au sol.
- N'utilisez pas cet appareil pour ramasser des objets tranchants, du verre ou toute matière en combustion ou qui dégage de la fumée.
- N'oubliez pas que le robot se déplace tout seul. Faites attention, lorsque vous marchez dans la zone dans laquelle le robot fonctionne, à ne pas marcher ni trébucher sur lui.
- Si l'appareil passe au-dessus d'un cordon d'alimentation et l'entraîne, il risque de faire tomber au passage des objets se trouvant sur une table ou une étagère à proximité. Avant d'utiliser cet appareil, ramassez les objets tels que les vêtements, les feuilles volantes, les cordons des stores ou des rideaux, les cordons d'alimentation et tout objet fragile. Éteignez les bougies. Fermez les chauffages d'appoint.
- Assurez l'entretien conformément au guide du propriétaire afin de garantir un fonctionnement sûr du robot et du système d'autovidage.

AVIS

- Ne placez aucun objet sur votre robot ni sur le système d'autovidage.
- Ne pas préserver la propriété des contacts de la batterie peut entraîner une perte de capacité du robot à charger la batterie.
- Avant de passer votre robot sur des tapis ou de la moquette, assurez-vous que ces derniers sont compatibles avec les aspirateurs utilisant des barres ou des brosses. L'utilisation de votre robot sur des tapis ou une moquette non compatible pourrait endommager ces derniers. Contactez le fabricant de vos tapis et moquettes si vous avez des questions au sujet de leur compatibilité.

BATTERIE

AVERTISSEMENT

- Ne pas ouvrir, écraser, chauffer à plus de 80° C (176 °F), ni brûler la batterie. Suivez les instructions du guide du propriétaire afin d'utiliser, d'entretenir, de manipuler et de mettre au rebut la batterie de manière appropriée.
- Ne court-circuitez pas la batterie en mettant des objets métalliques en contact avec les bornes de la batterie ou en l'immergeant dans un liquide. Ne soumettez pas la batterie à des chocs mécaniques.
- Les batteries au lithium-ion et les produits contenant ce type de batterie sont soumis à des règles de transport très strictes. Si vous avez besoin d'expédier votre produit (avec sa batterie) à des fins de réparation, de voyage ou pour toute autre raison, vous devez vous référer à la section Dépannage de votre manuel ou prendre contact avec le service client pour obtenir des instructions d'expédition.
- Vérifiez régulièrement la batterie pour détecter tout signe de dommage ou de fuite. Ne rechargez pas une batterie endommagée ou une batterie qui fuit, évitez tout contact du liquide avec la peau ou les yeux. En cas de contact avec le liquide, lavez abondamment à l'eau la zone touchée et consultez un médecin. Placez la batterie dans un sac en plastique scellé et recyclez-la ou mettez-la au rebut de façon sécurisée en respectant les réglementations environnementales en vigueur dans votre pays. Vous pouvez également la renvoyer à votre centre d'entretien iRobot local agréé pour qu'elle soit mise au rebut.

ATTENTION

- Il est nécessaire de surveiller les enfants lorsqu'ils utilisent la batterie. Veuillez demander immédiatement l'avis de votre médecin si une pile ou une batterie a été ingérée.

AVIS

- La batterie doit être retirée du robot avant d'être recyclée ou mise au rebut.
- Pour des résultats optimaux, utilisez uniquement la batterie au lithium-ion iRobot fournie avec votre robot.
- N'utilisez pas de batteries non rechargeables. Utilisez uniquement la batterie rechargeable fournie avec le produit. Pour la remplacer, achetez une batterie identique ou contactez le service client d'iRobot pour obtenir d'autres solutions concernant la batterie.
- Avant de ranger votre robot pour une longue durée, veillez toujours à charger et retirer sa batterie, ainsi qu'à retirer les accessoires.



Ce symbole sur la batterie indique qu'elle ne doit pas être éliminée avec les déchets municipaux ordinaires non triés. En tant qu'utilisateur final, il vous incombe de mettre la batterie au rebut en fin de vie de votre appareil d'une manière respectueuse de l'environnement, comme suit :

(1) en le retournant au distributeur/revendeur auprès duquel vous avez acheté le produit ; ou

(2) en la déposant dans un point de collecte désigné

Le tri sélectif et le recyclage de la batterie en fin de vie au moment de sa mise au rebut contribueront à la préservation des ressources naturelles et permettront de la recycler d'une manière respectueuse de la santé humaine et de l'environnement. Pour plus d'informations, contactez votre point de recyclage local ou bien le revendeur auprès duquel vous avez acheté le produit à l'origine. Une mise au rebut non conforme des batteries en fin de vie peut avoir des effets négatifs potentiels sur l'environnement et la santé humaine en raison des substances présentes dans les batteries et les accumulateurs.

Des informations concernant les effets des substances problématiques dans le flux de déchet des batteries sont disponibles à l'adresse suivante : <http://ec.europa.eu/environment/waste/batteries/>

SYSTÈME D'AUTOVIDAGE



AVERTISSEMENT



- N'utilisez pas le produit si le câble ou la fiche sont endommagés. Si l'appareil ne fonctionne pas comme il le devrait, s'il est tombé, endommagé, s'il est resté dehors ou qu'il est tombé dans l'eau, retournez-le à un centre de services.
- Déconnectez toujours votre robot du système d'autovidage avant de le nettoyer ou de l'entretenir.
- Ne vous servez pas du système d'autovidage comme d'une marche.
- N'insérez aucun objet dans les ouvertures. N'utilisez pas le produit si une ouverture est obstruée. Maintenez-le exempt de poussières, de peluches, de cheveux ou de poils ainsi que de tout ce qui pourrait réduire le débit d'air.
- Pour entretenir correctement le système d'autovidage, ne placez pas d'objets étrangers à l'intérieur et assurez-vous qu'il est exempt de débris.
- Afin d'éviter tout danger dû à un réenclenchement intempestif de la protection thermique, cet appareil ne doit pas être alimenté par un dispositif de commutation externe, tel qu'une minuterie, ou connecté à un circuit qui est régulièrement mis en marche et arrêté par le service public.
- Ne laissez pas de produits liquides entrer en contact avec le système d'autovidage.
- Ne versez aucun liquide dans l'appareil et ne l'immergez pas dans l'eau.
- Ne l'utilisez pas à l'extérieur ou sur des surfaces humides.
- Ne permettez pas qu'il soit utilisé comme un jouet. Il est nécessaire de faire bien attention lorsqu'il est utilisé par des enfants ou à proximité.
- Ne l'utilisez que comme décrit dans ce guide.
- Pour réduire le risque d'électrocution, débranchez le système d'autovidage avant de le nettoyer.
- Gardez le système d'autovidage et le cordon d'alimentation à l'écart de toute surface chaude.

AVIS

- Le produit ne peut pas être utilisé avec n'importe quel type de convertisseur de puissance. L'utilisation de convertisseurs de puissance annule immédiatement la garantie.
- Si vous vivez dans une région sujette à de violents orages, nous vous recommandons d'utiliser des systèmes spéciaux de protection contre les surtensions. En cas d'orage violent, vous pouvez protéger le système d'autovidage à l'aide d'un parasurtenseur.
- N'utilisez pas le produit sans sac à poussière et/ou filtre installé.

À propos de votre aspirateur robot Roomba®

Vue du dessus

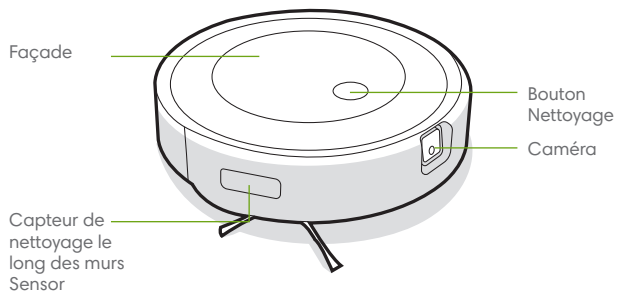

Vue du dessous

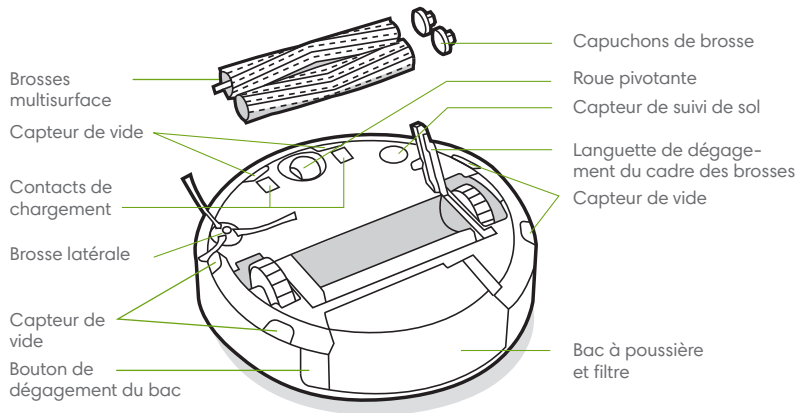

FR

À propos du système d'autovidage Clean Base™

FR

Vue avant

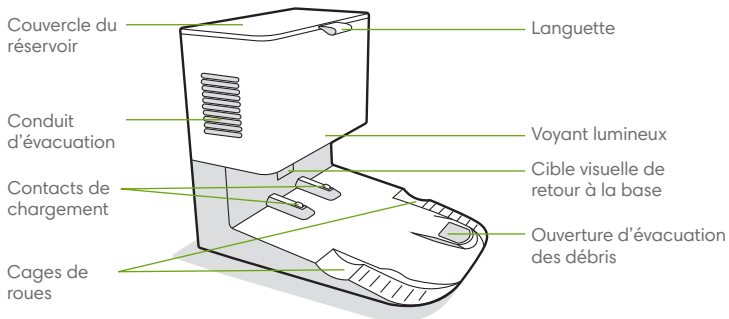

Vue arrière

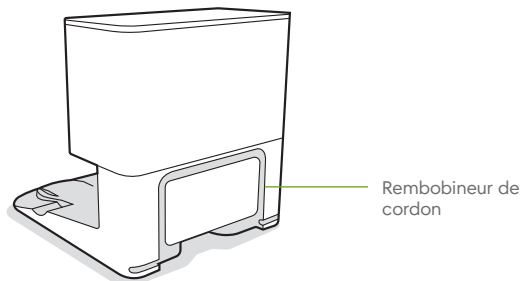

Vue du dessus

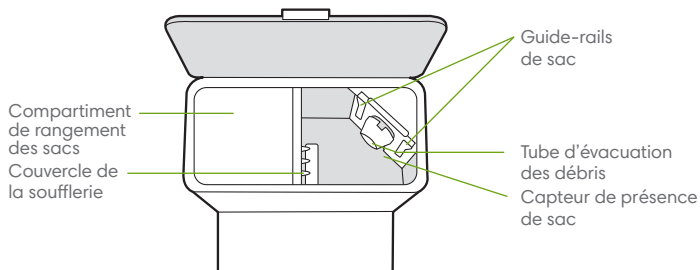

Vue du dessous

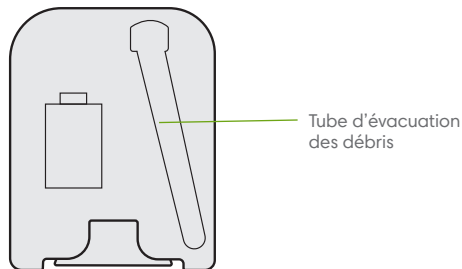

Utilisation de votre aspirateur robot Roomba®

Installation du système d'autovidage Clean Base®

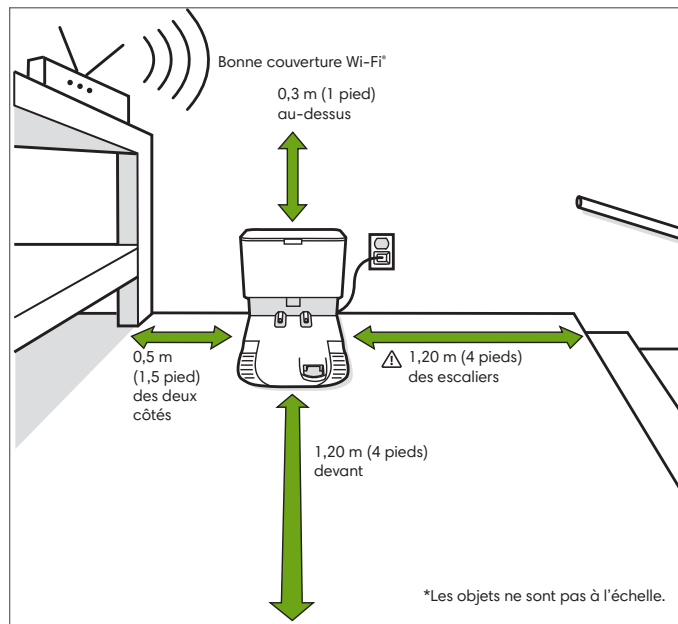

Remarque : ne placez pas votre système d'autovidage Clean Base® à la lumière directe du soleil. Pour optimiser le retour à la base, assurez-vous qu'aucun objet encombrant ne se trouve autour de la base.

AVERTISSEMENT : pour éviter que votre robot ne tombe dans les escaliers, assurez-vous que la base de chargement est placée à au moins 1,20 m (4 pieds) des escaliers.

Téléchargez l'application iRobot Home et connectez-vous au réseau Wi-Fi®

- Suivez les instructions étape par étape pour configurer votre aspirateur robot Roomba.
- Pour éviter les obstacles en temps réel, configurez Precision Vision Navigation™.
- Définissez un programme de nettoyage automatique et personnalisez les préférences de nettoyage.
- Créez des cartes intelligentes pour indiquer à votre robot où et quand nettoyer.



Mise en charge

FR



Spirale de l'anneau lumineux pendant le chargement

Spirale blanche : chargement

Spirale rouge : chargement, batterie faible

Un voyant blanc fixe indique le niveau de charge de la batterie en % de votre robot

- Placez le robot sur la base de chargement pour activer la batterie.

Remarque : votre robot est livré avec une charge partielle, mais nous vous recommandons de le charger pendant 3 heures avant de démarrer la première tâche de nettoyage complète.



Une fois que votre robot est complètement chargé, le voyant lumineux clignote en blanc à l'arrière.

- Le robot consomme une petite quantité d'énergie lorsqu'il se trouve sur sa base de chargement. Il est toutefois possible de mettre le robot en mode faible consommation lorsqu'il n'est pas utilisé. Pour mettre votre robot en mode veille avec faible consommation d'énergie, retirez le bac à poussière et appuyez 5 fois sur le bouton Nettoyage. Pour sortir du mode veille avec faible consommation, placez votre robot sur la base de chargement et appuyez sur le bouton Nettoyage. Pour plus de détails sur le mode veille avec faible consommation, consultez la page FAQ de notre site Web.
- Dans le cas d'un rangement pour une longue durée, éteignez le robot en le retirant de la base de chargement et en maintenant le bouton Nettoyage enfoncé pendant 3 secondes avec une roue relevée. Rangez le robot dans un endroit frais et sec.

Nettoyage

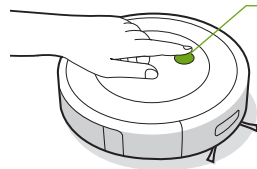

Il suffit d'appuyer sur le bouton Nettoyage

Appuyez pour démarrer/mettre en pause/reprendre

Maintenez pendant 2 à 5 secondes pour terminer une tâche

- À l'aide de sa caméra frontale, votre robot explorera et nettoiera automatiquement votre maison en lignes droites et en évitant les obstacles. Il retournera à la base de chargement à la fin d'une tâche de nettoyage et chaque fois qu'il a besoin d'être rechargé.



Votre robot est capable de reconnaître les objets et de les éviter. Toutefois, il est toujours recommandé d'enlever les objets encombrants avant de procéder à un nettoyage.

- Pour terminer une tâche et renvoyer le robot à sa base de chargement, maintenez le bouton Nettoyage enfoncé pendant 2 à 5 secondes. Un motif de voyant lumineux bleu indique que le robot cherche la base de chargement.
- Lorsque votre robot détecte une zone particulièrement sale, il active le mode Dirt Detect™ et se déplace alors d'avant en arrière à plusieurs reprises pour nettoyer la zone plus en profondeur. Le voyant lumineux clignotera en bleu.



Lorsque le robot détecte que son bac a besoin d'être vidé, l'anneau lumineux s'allume en rouge avec un motif continu vers l'arrière.

Dépannage

- En cas de dysfonctionnement, votre robot émet un signal sonore et le voyant lumineux s'allume en rouge. Appuyez sur le bouton Nettoyage ou appuyez sur le pare-chocs pour plus de détails. Consultez l'application iRobot Home pour obtenir davantage d'informations d'assistance.

Anneau lumineux rouge

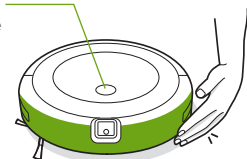

Batterie faible. Chargez le robot.

- Après 90 minutes d'inactivité hors de la base de chargement, le robot terminera automatiquement sa tâche de nettoyage.

Informations relatives à la sécurité et l'expédition de batteries

Pour des résultats optimaux, utilisez uniquement la batterie au lithium-ion fournie avec votre robot iRobot.

⚠ AVERTISSEMENT : Les batteries au lithium-ion et les produits contenant ce type de batterie sont soumis à des règles de transport très strictes. Si vous avez besoin d'expédier votre produit à des fins de réparation, de voyage ou pour toute autre raison, vous DEVEZ vous conformer aux instructions d'expédition suivantes.

- La batterie DOIT être mise hors tension avant l'expédition.
- Éteignez la batterie en retirant le robot de la base de chargement et en maintenant le bouton Nettoyage enfoncé pendant 3 secondes avec une roue relevée. Tous les voyants s'éteindront.
- Emballez le robot avec précaution en vue de l'expédition.
- Pour obtenir de l'aide, contactez notre équipe du service client ou rendez-vous sur global.irobot.com.

À propos du système d'autovidage

Tandis qu'il nettoie, le robot retourne automatiquement au système d'autovidage pour vider son bac et se recharger, au besoin.

Le voyant lumineux du dispositif du système d'autovidage devient rouge fixe lorsqu'un nouveau sac est nécessaire. Si un encombrement est détecté, le système d'autovidage déclenche plusieurs tentatives pour l'éliminer automatiquement.

Remarque : si le fonctionnement manuel du robot est activé, le système d'autovidage ne se videra pas automatiquement. Dans ce cas, utilisez l'application iRobot Home ou maintenez le bouton enfoncé pendant 2 à 5 secondes.

Entretien et maintenance

Instructions d'entretien et de maintenance

Pour préserver les performances optimales de votre robot, respectez les procédures décrites aux pages suivantes.

Vous trouverez des vidéos de démonstration supplémentaires dans l'application iRobot Home. Si vous remarquez que le robot ramasse moins de débris sur le sol, videz le bac, nettoyez le filtre et nettoyez les brosses.

| Pièce | Fréquence d'entretien | Fréquence de remplacement* |
|---|--|---|
| Bac | Nettoyer le bac au besoin | |
| Filtre | Nettoyer une fois par semaine (deux fois si vous possédez un animal domestique). Ne pas laver. | Tous les deux mois |
| Capteur de bac plein | Nettoyer toutes les deux semaines | |
| Roue avant | Nettoyer toutes les deux semaines | Tous les ans |
| Brosse latérale et brosses multisurface | Nettoyer une fois par mois (deux fois par mois si vous possédez un animal domestique) | Tous les ans |
| Capteurs et contacts de chargement | Nettoyer une fois par mois | |
| Fenêtre de caméra | Nettoyer et inspecter une fois par mois | |
| Sacs | | Les sacs doivent être remplacés lorsque le voyant lumineux/l'application donne l'alerte |
| Contacts de chargement de la base et Cible visuelle de retour à la base | Une fois par mois | |
| Couvercle de la soufflerie dans le réservoir | Une fois par mois (éliminer les débris du couvercle de la soufflerie) | |

Remarque : iRobot fabrique divers pièces et assemblages de rechange. Si vous pensez avoir besoin de pièces de rechange, veuillez contacter le service client iRobot.

*La fréquence de remplacement peut varier. Les pièces doivent être changées en cas d'usure visible.

Vidage du bac

1 Appuyez sur le bouton de dégagement du bac pour retirer ce dernier.

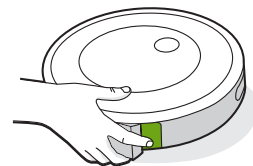

2 Ouvrez la porte du bac et videz ce dernier.

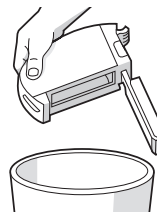

3 Remplacez le bac dans le robot.

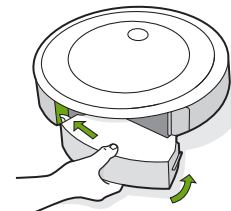

Nettoyage du filtre

- 1 Retirez le bac. Retirez le filtre en tirant sur ses deux extrémités.

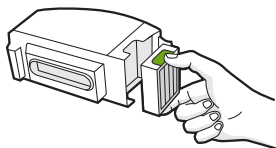

- 2 Retirez les débris se trouvant sur le filtre en tapant celui-ci contre la poubelle.



- 3 Réinsérez le filtre, les stries vers l'avant. Remplacez le bac dans le robot.

- * Important :** le robot ne fonctionnera pas si le filtre n'est pas installé correctement. Remplacez le filtre tous les deux mois.

Nettoyage des capteurs de bac plein

- 1 Retirez et videz le bac.

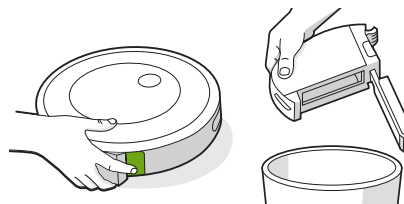

- 2 Essuyez les capteurs internes avec un chiffon propre et sec

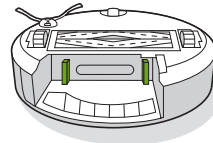

- 3 Essuyez la porte du bac avec un chiffon propre et sec.



- 4 Enlevez les débris qui se trouveraient dans le chemin d'aspiration.

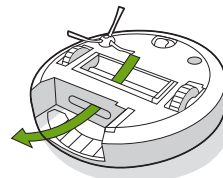

Nettoyage du bac

*** Important :** ne nettoyez pas le filtre. Retirez le filtre avant de nettoyer le bac.

- 1 Retirez le bac, ainsi que le filtre et ouvrez la porte du bac.
- 2 Rincez le bac à l'eau tiède.

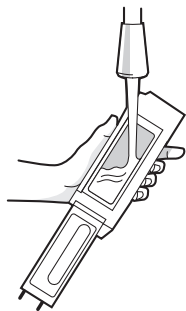

Remarque : le bac ne doit pas être mis au lave-vaisselle.

- 3 Assurez-vous que le bac est complètement sec. Réinsérez le filtre, puis remplacez le bac dans le robot.

Nettoyage de la brosse latérale

- 1 Utilisez une pièce de monnaie ou un petit tournevis pour retirer la vis de fixation de la brosse latérale.
- 2 Tirez la brosse latérale pour la retirer. Enlevez les cheveux, poils ou débris, puis réinstallez la brosse.

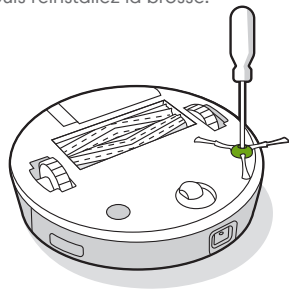

Nettoyage de la roue avant

- 1 Tirez fermement sur le module de roue avant pour le retirer du robot.
- 2 Tirez fermement sur la roue pour la retirer de son logement (voir l'illustration ci-dessous).
- 3 Enlevez les débris à l'intérieur de la cavité de la roue.
- 4 Quand vous avez terminé, remettez les pièces en place. Assurez-vous de bien fixer la roue dans son emplacement (vous devez entendre un clic).

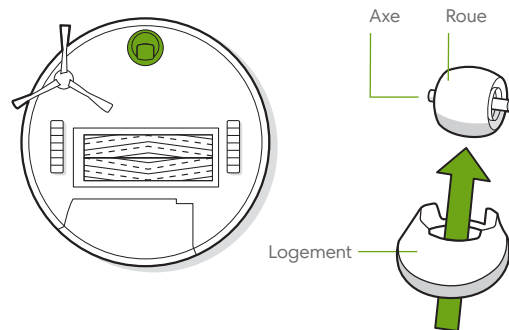

*** Important :** si la roue avant est bloquée par des débris, des cheveux ou des poils, vous risquez d'endommager le sol. Si la roue ne tourne pas librement une fois que vous l'avez nettoyée, contactez le service client.

Nettoyage des brosses multisurface

- 1 Pincez la languette de dégagement du cadre des brosses, soulevez-la, puis retirez toute obstruction.
- 2 Retirez les brosses du robot. Retirez les capuchons de brosse aux extrémités de celles-ci. Retirez les cheveux, poils ou débris qui se trouvent sous les capuchons. Réinstallez les capuchons de brosse.
- 3 Retirez les cheveux, poils ou débris coincés autour des tiges, respectivement carrée et hexagonale, à l'autre extrémité des brosses.
- 4 Réinstallez les brosses dans le robot. Référez-vous aux icônes du module de la tête de nettoyage pour replacer correctement les tiges des brosses selon leur forme.

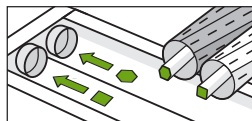
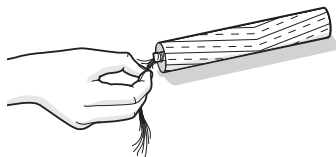
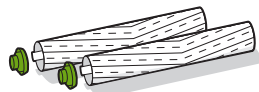
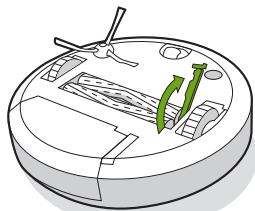

Nettoyage des capteurs, de la fenêtre de caméra et des contacts de chargement

- 1 Essuyez les capteurs, la fenêtre de caméra et les contacts de chargement avec un chiffon propre et sec.

 **Remarque:** Inspectez la fenêtre de caméra. Si vous constatez des fissures, contactez le service d'assistance à la clientèle.

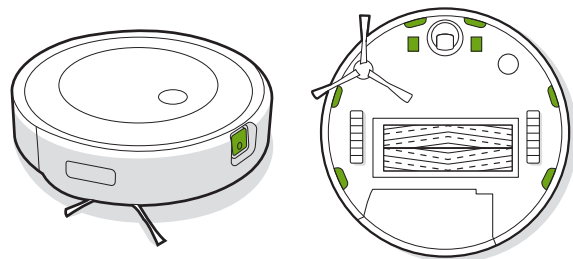

Remplacement du sac

- 1 Appuyez sur le couvercle du réservoir pour qu'il s'ouvre.

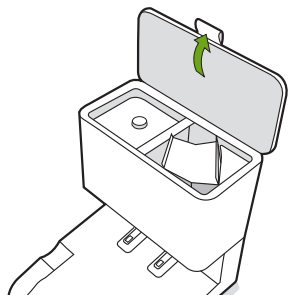

- 2 Tirez fermement sur la carte en plastique pour retirer le sac du réservoir.

Remarque : cela rendra le sac hermétique, ainsi la poussière et les débris ne pourront s'en échapper.

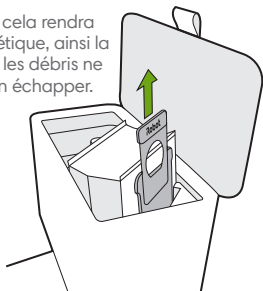

- 3 Jetez le sac usagé.

- 4 Installez un nouveau sac en faisant glisser la carte en plastique sur les guides-rails.

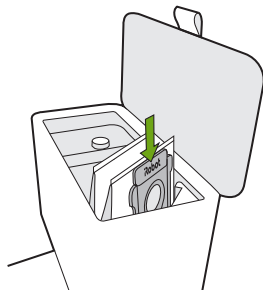

- 5 Appuyez sur le couvercle pour s'assurer qu'il est complètement fermé.

Remarque : pour que le robot et le système d'autovidage atteignent un rendement optimal, nettoyez et/ou remplacez les filtres du robot au besoin.

Nettoyage de la cible visuelle de retour à la base et des contacts de chargement

Inspectez la cible visuelle de retour à la base et les contacts de chargement pour vous assurer qu'ils sont exempts de débris. Essuyez-les à l'aide d'un chiffon propre et sec.

Remarque : ne pulvérisez pas de solution de nettoyage directement sur les capteurs ou leurs ouvertures.

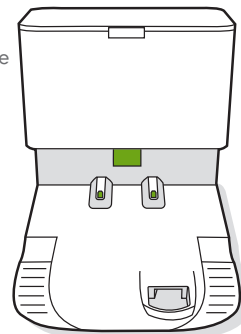

Élimination des débris du couvercle de la soufflerie

Examinez le couvercle de la soufflerie pour voir s'il y a une accumulation de peluches et de débris. Essuyez-le avec un chiffon propre et sec pour les éliminer.

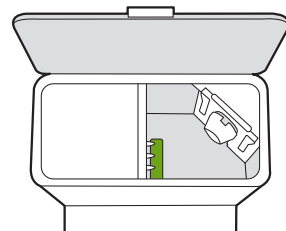

Dépannage

Le système d'autovidage vous informera que quelque chose ne va pas à l'aide d'un voyant lumineux situé à l'avant du réservoir et de l'application iRobot Home.

| Voyant lumineux | Erreur courante | Réparation |
|------------------|---|--|
| Rouge fixe | Sac plein ou manquant | <ol style="list-style-type: none">1. Remplacez le sac s'il est plein ou manquant.2. Assurez-vous que le sac est bien inséré.3. Si le problème persiste, retirez tout débris de l'ouverture située au bas du robot et du système d'autovidage. |
| Rouge clignotant | Il y a une fuite ou un encombrement dans le circuit d'évacuation de la base | <ol style="list-style-type: none">1. Assurez-vous que le couvercle du réservoir est bien fermé de façon hermétique. Maintenez le bouton Nettoyage de votre robot enfoncé pendant 2 secondes pour vider manuellement le bac.2. Retirez tout débris de l'ouverture située au bas du robot et du système d'autovidage.3. Débranchez le dispositif du système d'autovidage du mur. Mettez-le sur le côté et vérifiez si le tube d'évacuation comporte des débris. Si nécessaire, retirez le tube pour éliminer les débris. |

Ce produit est équipé d'une protection thermique afin de prévenir les dommages liés à la surchauffe. Le moteur s'arrête de fonctionner lorsque le système de protection s'active. Si cela se produit, débranchez l'appareil, laissez-le refroidir pendant 30 minutes, retirez les éventuels objets pouvant obstruer l'ouverture et le tube d'évacuation, puis rebranchez-le.

Service client d'iRobot®

États-Unis et Canada

Si vous avez des questions ou des commentaires au sujet de votre aspirateur robot Roomba®, veuillez contacter iRobot® avant de faire appel à un détaillant.

Vous pouvez commencer par visiter le site global.irobot.com pour obtenir des conseils et accéder aux questions fréquentes ainsi qu'à des informations sur les accessoires. Vous trouverez également ces informations dans l'application iRobot Home. Si vous avez encore besoin d'aide, appelez notre équipe du service client au **(877) 855-8593**.

Horaires du service client d'iRobot aux États-Unis

- Du lundi au vendredi, de 9 h 00 à 21 h 00, heure de l'Est
- Du samedi au dimanche, de 9 h 00 à 18 h 00, heure de l'Est

Hors États-Unis et Canada

Visitez le site global.irobot.com pour :

- En savoir plus sur iRobot dans votre pays
- Découvrir les conseils et astuces permettant d'améliorer les performances de votre aspirateur robot Roomba®.
- Obtenir des réponses à vos questions
- Contacter votre centre d'assistance local

Renseignements sur la réglementation

FR



Par les présentes, iRobot Corporation déclare que l'aspirateur robot modèle RVE-Y1 est conforme à la directive européenne 2014/53/UE relative aux équipements radioélectriques. Le texte intégral de la déclaration de conformité EU est disponible à l'adresse Internet suivante : www.irobot.com/compliance.



Par les présentes, iRobot Corporation déclare que l'aspirateur robot modèle RVE-Y1 est conforme aux Radio Equipment Regulations 2017 (Royaume-Uni). Le texte intégral de la déclaration de conformité UKCA est disponible à l'adresse Internet suivante : www.irobot.com/compliance.

Le rapport d'information sur les substances chimiques répertoriant les substances extrêmement préoccupantes conformément au règlement UE 1907/2006 se trouve ici : www.irobot.com/compliance.

Le modèle de réglementation RVE-Y1 intègre le modèle de module radio Sextant AXG-Y1. Le module radio Sextant est une radio bi-bande qui exploite les bandes WLAN 2,4 GHz et WLAN 5 GHz. Le module radio Sextant dispose également des technologies Bluetooth et BLE qui fonctionnent sur la bande 2 400 MHz - 2 483,5 MHz.

- La bande 2,4 GHz est limitée pour fonctionner entre 2 400 Mhz - 2 483,5 MHz avec une puissance de sortie EIRP maximale de 17,78 dBm (59,98 mW) à 2 442 MHz.
- La bande de fréquences 5 GHz est limitée aux fréquences comprises entre 5 150 et 5 850 MHz avec une puissance de sortie EIRP maximale de 20,81 dBm (120,50 mW) à 5 190 MHz.
- En Israël, la bande 5 GHz est limitée à la bande 5 150 MHz - 5 350 MHz.



Ce symbole sur le produit indique que l'appareil ne doit pas être jeté avec les déchets municipaux ordinaires non triés. En tant qu'utilisateur final, il vous incombe de mettre au rebut l'appareil en fin de vie d'une manière respectueuse de l'environnement, comme suit :

- (1) en le retournant au distributeur/revendeur auprès duquel vous avez acheté le produit ; ou
- (2) en le déposant dans un point de collecte désigné.

Une mise au rebut conforme du produit contribuera à préserver de précieuses ressources et à prévenir tout effet négatif potentiel sur la santé humaine et l'environnement susceptible de résulter d'un traitement inapproprié des déchets. Pour connaître le point de collecte désigné le plus proche, prenez contact avec les autorités locales. Des sanctions peuvent s'appliquer en cas d'élimination inappropriée de ces déchets, conformément à votre législation nationale. De plus amples informations sont disponibles à l'adresse suivante : http://ec.europa.eu/environment/waste/wEEE/index_en.html

Adresse du fabricant : iRobot Corporation, 8 Crosby Drive, Bedford, MA 01730 États-Unis

Recyclez votre produit iRobot en fin de vie de manière responsable conformément aux réglementations locales. Voici une liste des organisations de recyclage des déchets d'équipements électriques et électroniques sous contrat avec iRobot au moment de la vente du produit.

| Lieu | Organisation | URL |
|-------------|--------------|---|
| Autriche | UFH | http://www.elektro-ade.at/elektrogeraete-sammeln/liste-der-sammelstoesterreich/ |
| Belgique | Recupel | https://www.recupel.be/en/where-to-go/?searchcollectionPoints=&categories=1%2C2%2C3%2C4# |
| Allemagne | Zentek | https://www.ear-system.de/ear-verzeichnis/sammel-und-ruecknahmestback |
| Danemark | Elretul | https://www.dpa-system.dk/DPAApplications/DPADB.aspx?wf=CollectionPointSearch.as |
| Espagne | Ecotic | https://punto-limpio.info/ |
| France | Eco-systèmes | https://www.eco-systemes.fr/france |
| Irlande | WEEE Ireland | http://www.weeeiireland.ie/household-recycling/where-can-i-recycle/ |
| Pays-Bas | Wecycle | https://www.watismijnapparaatwaard.nl/ |
| Suède | El-Kretsen | https://www.sopor.nu/sortera-ättervinn/ |
| Royaume-Uni | Repic | http://www.responsible-recycling.co.uk/contact-us/find-your-local-recy |



©2021 iRobot Corporation, 8 Crosby Drive, Bedford, MA 01730 États-Unis. Tous droits réservés. iRobot et Roomba sont des marques déposées d'iRobot Corporation. CleanBase est une marque de commerce d'iRobot Corporation. Wi-Fi et le logo Wi-Fi sont des marques déposées de Wi-Fi Alliance.

Información de seguridad

Instrucciones de seguridad importantes

Esta guía del propietario incluye información para los modelos normativos: RVE-Y1, ADG-N2

GUARDA ESTAS INSTRUCCIONES

⚠️ ADVERTENCIA: Al utilizar dispositivos eléctricos, siempre se deben seguir las precauciones básicas, esto es:

ANTES DE USAR EL DISPOSITIVO, LEE TODAS LAS INSTRUCCIONES

⚠️ ADVERTENCIA: Para reducir el riesgo de lesiones o daños, lee y sigue las precauciones de seguridad al configurar, utilizar y realizar el mantenimiento de tu robot.

Siempre que lo hagan bajo supervisión o hayan recibido las instrucciones para usar el dispositivo de forma segura y comprendan los peligros que esto implica, este dispositivo lo pueden utilizar niños a partir de 8 años y personas con capacidades físicas, sensoriales o mentales reducidas, o con falta de experiencia y conocimientos. Este robot no es un juguete. Los niños no deben realizar la limpieza ni el mantenimiento del dispositivo sin supervisión.



Este es el símbolo de alerta de seguridad. Se utiliza para avisar de los posibles peligros de lesiones físicas. Sigue todos los mensajes de seguridad que acompañan a este símbolo para evitar posibles lesiones o la muerte.



Peligro de descarga eléctrica



Equipo de clase II



Potencia nominal (salida), CC



Lee el manual del usuario



Símbolo general de reciclaje



Riesgo de incendio



Solo para uso en interiores



Potencia nominal (entrada), CC



Mantener fuera del alcance de los niños



Unidad de alimentación independiente



Precaución



Equipo de clase III



Potencia nominal (entrada), CA

ADVERTENCIA: Indica una situación peligrosa que, si no se evita, puede causar lesiones graves, incluso la muerte.

PRECAUCIÓN: Indica una situación peligrosa que, si no se evita, puede causar lesiones leves o moderadas.

AVISO: Indica una situación peligrosa que, si no se evita, puede causar daños en la propiedad.

GENERAL



ADVERTENCIA



- El robot incluye un cable de alimentación aprobado para tu región, diseñado para conectarse únicamente en una toma de corriente doméstica de CA estándar. No utilices ningún otro cable de alimentación o contacto. Para pedir un cable de repuesto, ponte en contacto con el servicio de atención al cliente para asegurarte de que eliges el cable de alimentación específico de tu país.
- No abras el robot ni vacíes/limpies la suciedad de una forma distinta a la indicada en la Guía del propietario. El dispositivo no incluye ninguna pieza que pueda reparar el usuario. Acude al servicio técnico para realizar tareas de reparación.
- Peligro de descarga eléctrica: utilizar únicamente en interiores y en lugares secos.
- No manipules el robot ni la estación de vaciado con las manos húmedas.
- No utilices cargadores no autorizados. El uso de un cargador no autorizado podría provocar que la batería se caliente, genere humo, se incendie o explote.
- Tu robot no es un juguete. Mientras esté en funcionamiento, supervisa siempre a los niños pequeños y las mascotas.
- No te sientes ni te subas al robot ni a la estación de vaciado.
- Almacena y utiliza tu robot a temperatura ambiente.
- Si la habitación que vas a limpiar tiene balcón, utiliza una barrera física para evitar que el robot acceda él y así garantizar un uso seguro.
- Limpia la suciedad acumulada en los sensores de desnivel.
- Si en la habitación que se va a limpiar hay algún electrodoméstico, tipo estufas, ventiladores, calefactores o

humidificadores, quítalos antes de utilizar el robot. Si el robot entra en contacto y choca con alguno, puede haber riesgo de lesiones, accidentes o funcionamiento incorrecto.

- Este robot está destinado únicamente a su uso en suelos secos. No utilices este dispositivo para limpiar salpicaduras. Intenta que el robot o la estación de carga no se mojen.



PRECAUCIÓN



- No utilices el robot en zonas con tomas eléctricas expuestas en el suelo.
- No utilices este dispositivo para recoger objetos afilados, cristal o cosas que se estén quemando o que echen humo.
- Ten en cuenta que el robot se mueve por sí solo. Ten cuidado cuando estés por la zona en la que esté funcionando el robot para evitar pisarlo o tropezarte.
- Si el dispositivo pasa sobre un cable de alimentación y lo arrastra, podría tirar de cualquier objeto que esté sobre una mesa o un estante. Antes de utilizar este dispositivo, recoge objetos como ropa, papeles sueltos, cordones de las persianas o cortinas, cables de alimentación y cualquier objeto frágil. Apaga las velas. Apaga las estufas.
- Para garantizar el funcionamiento seguro del robot y la eliminación de suciedad, realiza el mantenimiento necesario indicado en la Guía del propietario.

AVISO

- No coloques ningún objeto sobre el robot ni sobre la bolsa de eliminación de la suciedad.
- No mantener limpios los contactos del cargador podría impedir la carga de la batería del robot.
- Antes de utilizar el robot en alfombras o moquetas, asegúrate de que se pueda usar sobre ellas aspiradoras que utilizan barras o cepillos. Si utilizas el robot en una alfombra o moqueta que no sea compatible, esta podría sufrir daños. Si tienes dudas sobre la compatibilidad, ponte en contacto con el fabricante.

BATERÍA



- No la abras, aplastes, calientes por encima de 80 °C ni la lances al fuego. Sigue las instrucciones de la Guía del propietario para un uso, mantenimiento, manipulación y limpieza adecuados.
- Evita que los terminales de la batería entren en contacto con objetos metálicos y no la introduzcas en ningún líquido para impedir posibles cortocircuitos. No sometas las baterías a golpes mecánicos.
- Las baterías de litio y los productos que contienen baterías de litio están sujetos a un estricto reglamento de transporte. Si necesitas enviar este producto (con la batería incluida) por razones de mantenimiento, desplazamiento o cualquier otro motivo, consulta la sección de solución de problemas del manual o ponte en contacto con el servicio de atención al cliente de iRobot, para consultar las instrucciones de envío.
- Comprueba periódicamente que la batería no presenta ningún signo de daño o fuga. No cargues baterías dañadas o con fugas e intenta evitar el contacto del líquido que contiene con la piel y los ojos. En caso de contacto, lava la zona afectada con abundante agua y busca asistencia médica. Coloca la batería en una bolsa de plástico sellada y recíclala o elimínala de forma segura de acuerdo con la normativa medioambiental local; o bien devuélvela a un centro de servicio técnico autorizado de iRobot para su eliminación.



- El uso de la batería por niños debe ser supervisado. Busca asistencia médica inmediatamente si se ingiere una pila o una batería.

AVISO

- Debes quitar las baterías del robot antes de reciclarlo o desecharlo.

- Para disfrutar de un funcionamiento óptimo, usa únicamente la batería de litio de iRobot que incluye tu robot.
- No utilices baterías no recargables. Utiliza únicamente la batería recargable que viene con el producto. En caso de necesitar una batería de repuesto, compra una batería iRobot idéntica o ponte en contacto con el servicio de atención al cliente de iRobot para consultar otras posibles opciones.
- Si vas a almacenar el robot durante un periodo de tiempo prolongado, carga siempre la batería y retírala de tu robot, junto con los accesorios, antes de hacerlo.



Este símbolo de la batería indica que la batería no debe desecharse junto con la basura orgánica. Como usuario final, es tu responsabilidad desechar la batería al final de su vida útil de una manera respetuosa con el medio ambiente, de alguna de las siguientes formas:

- (1) devoliéndola al distribuidor en el que compraste el producto o
- (2) depositándola en un punto limpio cercano

La recogida y el reciclado de las baterías al final de su vida útil contribuyen a conservar los recursos naturales y a garantizar que se reciclen de manera que se proteja la salud humana y el medio ambiente. Para obtener más información, ponte en contacto con el punto de reciclaje local o con el distribuidor en el que compraste originalmente el producto. Si no se eliminan adecuadamente las baterías al final de la vida útil y debido a las sustancias de las que están compuestos estos productos, se pueden producir efectos negativos que repercutan al medio ambiente y la salud humana.

Puedes obtener información acerca de los efectos de las sustancias problemáticas residuales de las baterías en la siguiente fuente: <http://ec.europa.eu/environment/waste/batteries/>

ESTACIÓN DE VACIADO AUTOMÁTICO DE LA SUCIEDAD



ADVERTENCIA



- No la uses con un cable o un enchufe dañados. Si el dispositivo no funciona como debería, se ha caído, está dañado, se ha dejado al aire libre o se ha caído al agua, llévalo al servicio técnico.
- Desconecta siempre el robot de la estación de vaciado antes de limpiarlo o revisarlo.
- No utilices la estación de vaciado de suciedad como escalera.
- No coloques ningún objeto en las aberturas. No lo uses si tiene alguna abertura bloqueada; mantenlas libres de polvo, pelusas, pelos y cualquier cosa que pueda disminuir el flujo de aire.
- Para mantener la estación de vaciado de forma adecuada, no coloques objetos extraños dentro y asegúrate de que esté libre de residuos.
- Para evitar un peligro debido a un restablecimiento involuntario del sensor térmico, este dispositivo no debe alimentarse a través de un dispositivo de conmutación externo, como un temporizador, ni conectarse a ningún circuito que la empresa suministradora suela activar o desactivar.
- No dejes que entren líquidos en la estación de vaciado.
- No viertas ningún líquido en el dispositivo y no lo sumerjas en agua.
- No lo uses al aire libre ni en superficies húmedas.
- No dejes que se utilice como juguete. Cuando lo utilicen o se utilice cerca de niños la supervisión es necesaria.
- Utilízalo únicamente tal y como se describe en este manual.
- Para reducir el riesgo de descarga eléctrica, desconecta la estación de vaciado antes de limpiarla.
- Mantén la estación de vaciado y el cable de alimentación alejados de superficies calientes.

AVISO

- El producto no se puede usar con ningún tipo de convertor de corriente. El uso de convertidores de corriente invalidará de inmediato la garantía.
- Si vives en una zona en la que suelen producirse tormentas eléctricas, se recomienda usar un sistema adicional de protección contra sobretensión. Es posible que la estación de vaciado esté protegida con un protector de sobretensión por si se producen tormentas eléctricas graves.
- No la utilices sin haber colocado la bolsa para el polvo o los filtros en su sitio.

Acerca de tu robot aspirador Roomba®

Vista superior

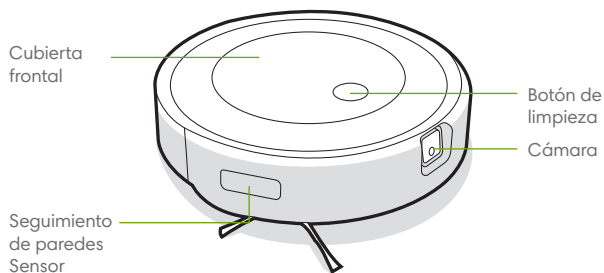

Vista inferior

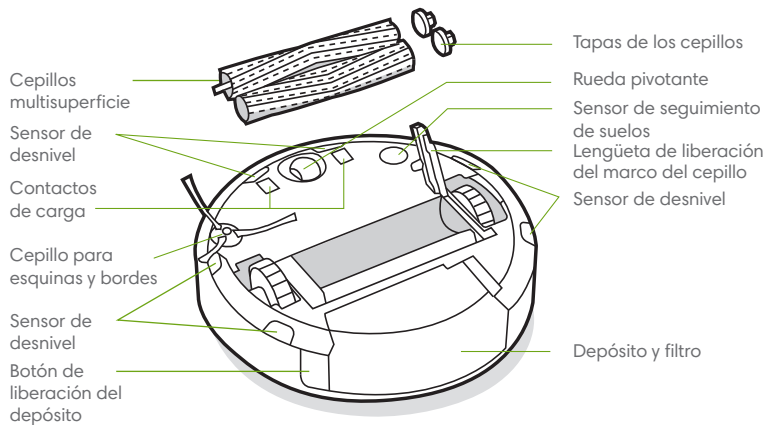

ES

Acerca de la estación de vaciado automático de la suciedad Clean Base®

ES

Vista delantera

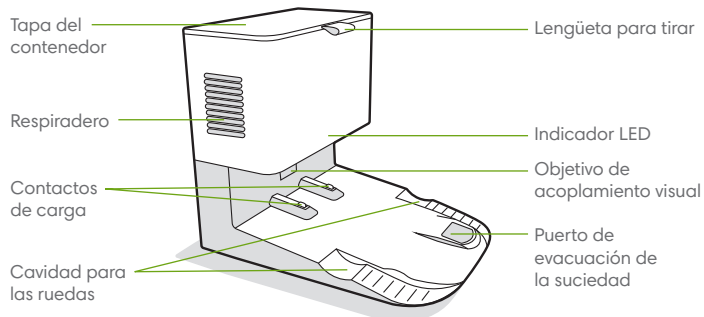

Vista trasera

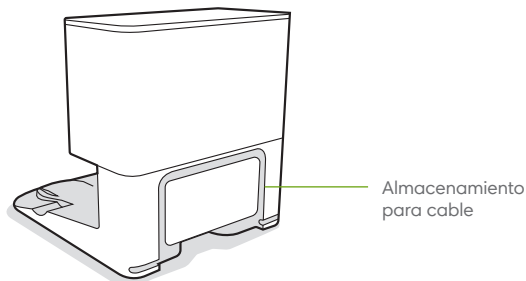

Vista superior

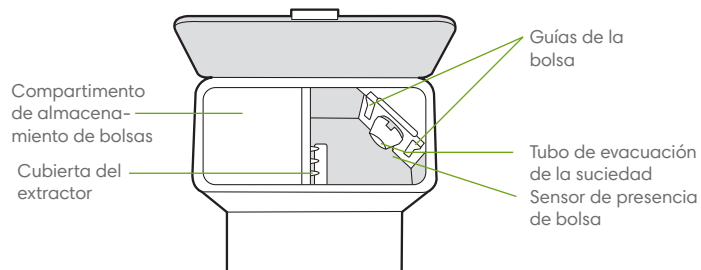

Vista inferior

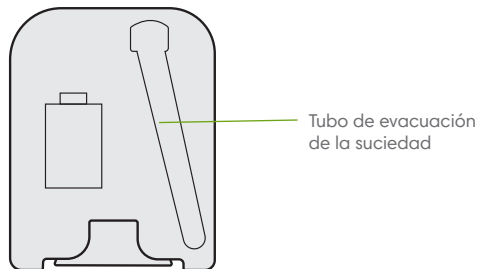

Uso del robot aspirador Roomba®

Colocación de la estación de vaciado automático de la suciedad Clean Base®

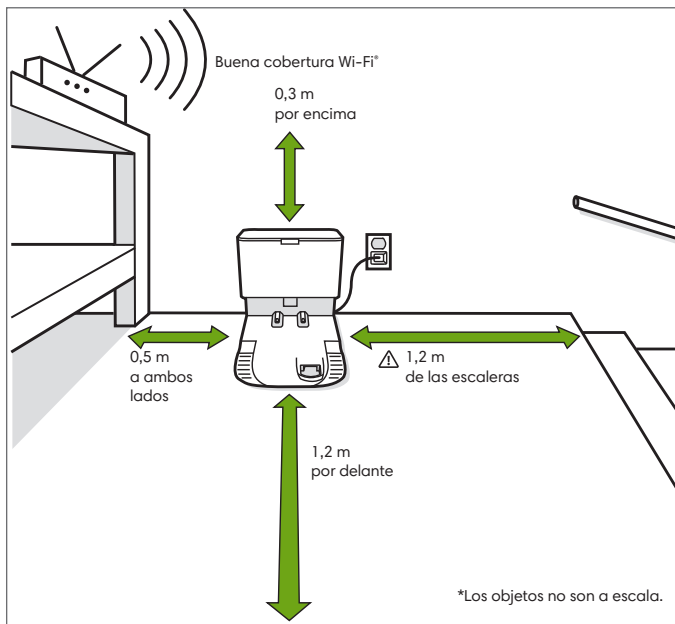

Nota: No coloques la estación de vaciado automático Clean Base bajo la luz solar directa. Asegúrate de que la zona de alrededor de la base está despejada para mejorar su rendimiento.

ADVERTENCIA: Para evitar el riesgo de que el robot se caiga por las escaleras, asegúrate de que la estación de carga esté ubicada al menos a 1,2 metros de cualquier escalera.

Descarga la aplicación iRobot Home y conéctate a una red Wi-Fi®

- Sigue las instrucciones paso a paso para configurar tu Roomba.
- Configura Precision Vision Navigation™ para evitar obstáculos en tiempo real.
- Establece un programa de limpieza automático y personaliza tus preferencias de limpieza.
- Crea mapas inteligentes para indicar al robot dónde y cuándo limpiar.



Carga



Espiral de anillo de luz mientras se carga

Espiral blanca: cargando

Espiral roja: cargando, batería baja

Una luz blanca fija indicará el porcentaje de carga de la batería de tu robot

- Coloca el robot en la estación de carga para activar la batería.

Nota: El robot viene con una carga parcial, pero te recomendamos cargarlo durante 3 horas antes del primer trabajo de limpieza.



Cuando el robot se haya cargado por completo, el indicador del anillo luminoso parpadeará de forma intermitente en blanco en la parte posterior.

- El robot utiliza una pequeña cantidad de energía mientras está en la estación de carga. Puedes poner el robot en un modo de ahorro de energía cuando no se utilice. Para poner el robot en modo de espera con alimentación reducida, retira el depósito y pulsa el botón de limpieza 5 veces. Para salir del modo de espera con alimentación reducida, coloca el robot en la estación de carga y pulsa el botón de limpieza. Para obtener más información sobre el modo de espera con alimentación reducida, consulta la página de preguntas frecuentes de nuestro sitio web.
- Para almacenarlo durante un tiempo prolongado, apaga el robot retirándolo de la estación de carga y mantén pulsado el botón de limpieza durante 3 segundos con una rueda levantada del suelo. Almacena el robot en un lugar fresco y seco.

Limpieza

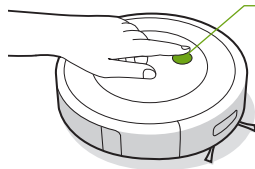

Solo tienes que pulsar el botón de limpieza

Pulsa para iniciar/poner en pausa/reanudar

Mantén pulsado de 2 a 5 segundos para finalizar una tarea

- El robot explorará y limpiará automáticamente tu casa en filas ordenadas, evitando obstáculos con su cámara frontal. Volverá a la estación de carga cuando finalice un trabajo de limpieza y cada vez que necesite recargarse.



El robot es capaz de reconocer y evitar objetos. Aun así, se recomienda despejar la zona antes de la limpieza.

- Para finalizar una tarea y devolver el robot a su estación de carga, mantén pulsado el botón de limpieza durante 2-5 segundos. Un patrón de anillo de luz azul indicará que el robot está buscando la estación de carga.
- Cuando el robot detecta un área especialmente sucia, entra en modo Dirt Detect™ y se mueve hacia delante y hacia atrás para limpiar la zona a fondo. El indicador de anillo de luz parpadeará en color azul.



Cuando el robot detecta que necesita vaciar el depósito, el indicador de anillo de luz se ilumina en un movimiento de barrido en color rojo hacia la parte trasera.

Solución de problemas

- El robot te avisará de que algo no funciona correctamente con una alerta sonora y el indicador de anillo de luz en color rojo. Pulsa el botón de limpieza o toca el parachoques para obtener más detalles. Si necesitas ayuda, consulta la aplicación iRobot Home.

Anillo de luz roja

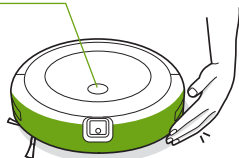

Batería baja. Cárgala.

- Tras 90 minutos de inactividad fuera de la estación de carga, el robot finalizará automáticamente su trabajo de limpieza.

Envío y seguridad de la batería

Para disfrutar los mejores resultados, utiliza únicamente la batería de litio que incluye tu robot.

⚠ ADVERTENCIA: Las baterías de litio y los productos que contienen baterías de litio están sujetos a un estricto reglamento de transporte. Si necesitas enviar este producto por razones de mantenimiento, desplazamiento o cualquier otro motivo, sigue las instrucciones de envío que se muestran a continuación.

- APAGA la batería antes de enviarla.
- Apaga el batería retirando el robot de la estación de carga y manteniendo pulsado el botón de limpieza durante 3 segundos con una rueda levantada del suelo. Se apagarán todos los indicadores.
- Embala el robot de forma segura para su envío.
- Si necesitas más ayuda, ponte en contacto con nuestro equipo de atención al cliente o visita global.irobot.com.

Acerca de la estación de vaciado automático de la suciedad

Mientras esté limpiando, el robot volverá automáticamente a la estación de vaciado para vaciar el depósito y recargarse según sea necesario.

El indicador LED de la estación de vaciado se encenderá de color rojo fijo cuando necesite una bolsa nueva. Si se detecta alguna obstrucción, la estación de vaciado realizará varios intentos para eliminar automáticamente la obstrucción.

📄 Nota: Si colocas el robot en la estación de vaciado de forma manual, no se vaciará automáticamente. En este caso, utiliza la aplicación iRobot Home o mantén pulsado el botón durante 2-5 segundos.

Cuidado y mantenimiento

Instrucciones de cuidado y mantenimiento

Para mantener el robot funcionando al máximo rendimiento, sigue estos pasos.

En la aplicación iRobot Home hay disponibles vídeos instructivos adicionales. Si observas que el robot recoge menos suciedad del suelo, vacía el depósito y limpia el filtro y los cepillos.

| Pieza | Frecuencia de mantenimiento | Frecuencia de sustitución* |
|---|--|---|
| Depósito | Lava el depósito cuando haga falta | |
| Filtro | Límpialo una vez a la semana (dos si tienes mascotas). No lo laves. | Cada 2 meses |
| Sensor de depósito lleno | Límpialo cada 2 semanas | |
| Rueda pivotante delantera | Límpialo cada 2 semanas | Cada 12 meses |
| Cepillo para esquinas y bordes y cepillos multisuperficie | Límpialos una vez al mes (dos si tienes mascotas) | Cada 12 meses |
| Sensores y contactos de carga | Límpialos una vez al mes | |
| Ventana de la cámara | Limpia y revisa una vez al mes | |
| Bolsas | | Las bolsas deben sustituirse cuando lo indique el indicador LED o la aplicación |
| Contactos de carga de la base y objetivo de acoplamiento visual | Una vez al mes | |
| Cubierta del extractor en el contenedor | Una vez al mes (elimina los restos de suciedad de la cubierta del extractor) | |

Nota: iRobot fabrica varios conjuntos y piezas de repuesto. Si crees que necesitas una pieza de repuesto, ponte en contacto con servicio de atención al cliente de iRobot para obtener más información.

*La frecuencia de sustitución puede variar. Las piezas se deben sustituir si su desgaste es visible.

Vaciado del depósito

1 Pulsa el botón de liberación del depósito para extraerlo.

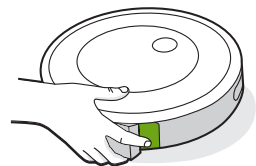

2 Abre la tapa del depósito para vaciarlo.

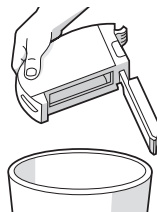

3 Vuelve a colocar el depósito en el robot.

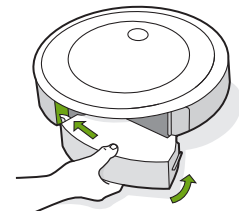

Limpeza del filtro

- 1 Retira el depósito. Sujeta los dos extremos y tira para retirar el filtro.

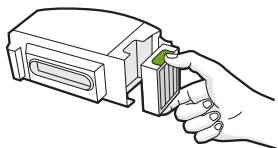

- 2 Elimina la suciedad del filtro dándole golpecitos contra el cubo de basura.



- 3 Vuelve a colocar el filtro con el estriado hacia fuera. Vuelve a colocar el depósito en el robot.

*** Importante:** El robot no funcionará si el filtro no se ha montado correctamente. Cambia el filtro cada dos meses.

Limpeza de los sensores de depósito lleno

- 1 Extrae y vacía el depósito.

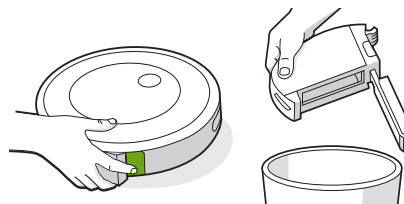

- 2 Limpia los sensores internos con un paño limpio y seco.

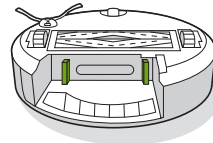

- 3 Limpia la tapa del depósito con un paño limpio y seco.

Puerta
cerrada

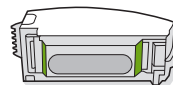

Puerta
abierta

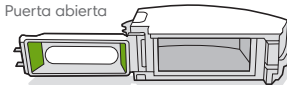

- 4 Limpia cualquier resto de suciedad de la ruta de aspirado.

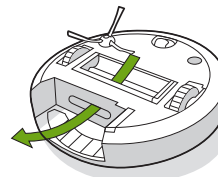

Lavado del depósito

*** Importante:** No laves el filtro. Retíralo antes de lavar el depósito.

- 1 Suelta el depósito, retira el filtro y abre la tapa del depósito.
- 2 Enjuaga el depósito con agua caliente.

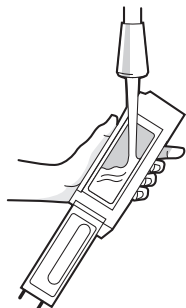

Nota: El depósito no se puede lavar en lavavajillas.

- 3 Asegúrate de que el depósito esté completamente seco. Vuelve a insertar el filtro y a colocar el depósito en el robot.

Limpieza del cepillo para esquinas y bordes

- 1 Utiliza una moneda o un destornillador pequeño para quitar el tornillo que sujeta el cepillo para esquinas y bordes.
- 2 Tira para extraer el cepillo para esquinas y bordes. Elimina cualquier resto de pelo o residuos y, a continuación, vuelve a colocar el cepillo.

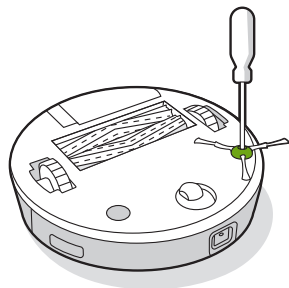

Limpieza de la rueda pivotante delantera

- 1 Tira firmemente del módulo de la rueda delantera para extraerla del robot.
- 2 Tira firmemente de la rueda para extraerla de la carcasa (mira la ilustración a continuación).
- 3 Elimina cualquier resto de suciedad del interior de la cavidad de la rueda.
- 4 Cuando hayas terminado, vuelve a instalar todas las piezas. Asegúrate de que la rueda está bien colocada.

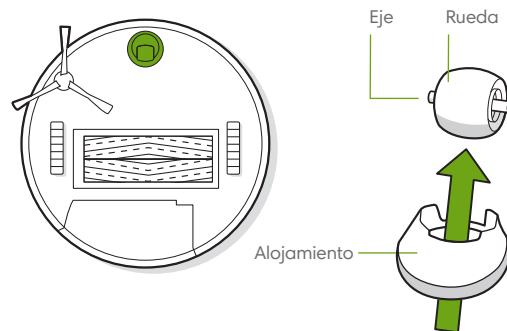

*** Importante:** Una rueda delantera obstruida con pelo y restos de suciedad podría dañar el suelo. Si la rueda no gira bien después de limpiarla, ponte en contacto con servicio de atención al cliente.

Limpeza de los cepillos multisuperficie

- 1 Tira de la lengüeta de liberación del marco del cepillo, levántala y elimina cualquier obstrucción.
- 2 Extrae los cepillos del robot. Retira las tapas de los extremos de los cepillos. Retira cualquier pelo o residuo que se haya quedado debajo de sus tapas o cojinetes. Vuelve a colocar las tapas de los cepillos.
- 3 Retira cualquier resto de pelo o suciedad de las varillas cuadrada y hexagonal situadas en los laterales de los cepillos.
- 4 Vuelve a colocar los cepillos en el robot. Haz que la forma de las clavijas de los cepillos coincida con la forma de los iconos de los cepillos en el módulo del cabezal de limpieza.

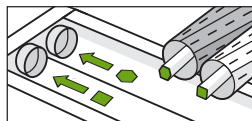
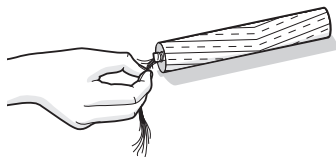
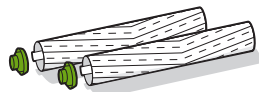
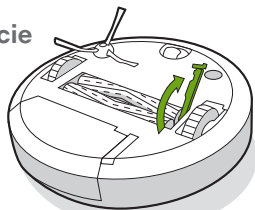

Limpeza de los sensores, la ventana de la cámara y los contactos de carga

- 1 Limpia los sensores, la ventana de la cámara y los contactos de carga con un paño limpio y seco.
Nota: Revisa la ventana de la cámara. Si ves alguna grieta, ponte en contacto con el servicio de atención al cliente.

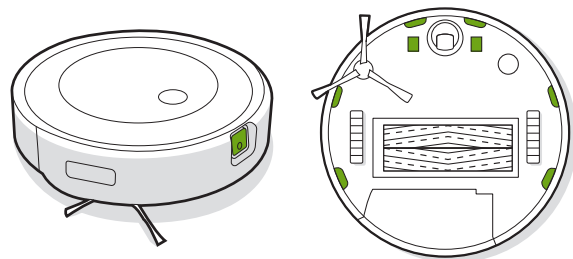

Sustitución de la bolsa

- 1 Levanta la tapa del contenedor para abrirlo.

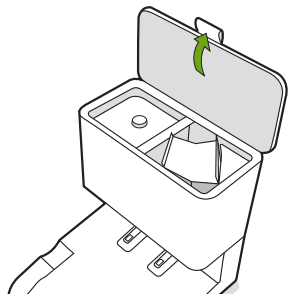

- 2 Tira de la tarjeta de plástico para extraer la bolsa del contenedor.

 **Nota:** Esto sellará la bolsa para que no pueda desprenderse el polvo y la suciedad.

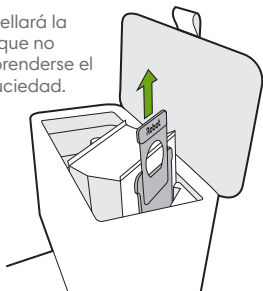

- 3 Desecha la bolsa usada.

- 4 Para colocar una bolsa nueva, desliza la tarjeta de plástico en las guías de la bolsa.

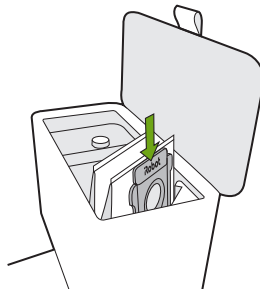

- 5 Presiona la tapa hacia abajo y asegúrate de que esté completamente cerrada.

 **Nota:** Para conseguir un rendimiento óptimo del robot y de la estación de vaciado automático de la suciedad, limpia o sustituye el filtro del robot cuando sea necesario.

Limpeza del objetivo de acoplamiento visual y los contactos de carga

Revisa el objetivo de acoplamiento visual y los contactos de carga para asegurarte de que estén limpios de residuos. Límpialos con un paño limpio y seco.

 **Nota:** No pulverices directamente los sensores o las aberturas de los sensores con una solución de limpieza.

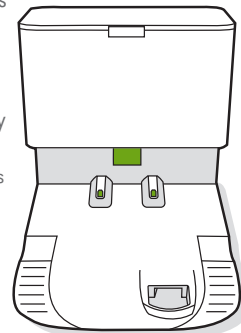

Eliminación de la suciedad de la cubierta del extractor

Revisa la cubierta del extractor en busca de pelusas o suciedad acumuladas y límpiala con un paño limpio y seco para eliminarlas.

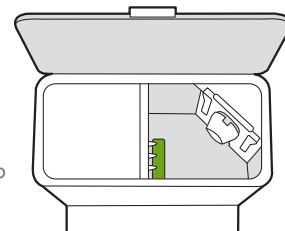

Solución de problemas

La estación de vaciado te avisará si algo no funciona correctamente a través del indicador LED de la parte delantera del contenedor y de la aplicación iRobot Home.

| Indicador LED | Error común | Cómo solucionarlo |
|-------------------|--|--|
| Rojo fijo | Bolsa llena o sin bolsa | <ol style="list-style-type: none">1. Sustituye la bolsa si está llena o no hay.2. Asegúrate de que la bolsa está bien colocada.3. Si el problema persiste, elimina cualquier suciedad del puerto de la parte inferior del robot y de la estación de vaciado. |
| Rojo intermitente | Hay una fuga o una obstrucción en la ruta de evacuación de la base | <ol style="list-style-type: none">1. Asegúrate de que la tapa del contenedor esté totalmente introducida y cerrada. Mantén pulsado el botón de limpieza del robot durante 2 segundos para vaciar manualmente el depósito.2. Elimina cualquier suciedad del puerto de la parte inferior del robot y la estación de vaciado.3. Desconecta la estación de vaciado de la pared. Vuélcala hacia un lado y comprueba que el tubo de evacuación de la suciedad esté vacío. Si es necesario, retira el tubo para eliminar la suciedad. |

Este producto está equipado con un protector térmico diseñado para protegerlo de los daños causados por sobrecalentamiento. Si el protector se activa, el motor dejará de funcionar. Si ocurre esto, desenchufa la unidad, deja que se enfríe durante 30 minutos, elimina cualquier obstrucción del puerto de evacuación y del tubo de evacuación y vuelve a enchufar la unidad.

Atención al cliente de iRobot

EE. UU. y Canadá

Si tienes alguna pregunta o comentario sobre tu robot aspirador Roomba®, ponte en contacto con iRobot antes de acudir al minorista.

Para empezar, puedes visitar global.irobot.com para ver consejos de asistencia, preguntas frecuentes e información sobre accesorios. Esta información también está disponible en la aplicación iRobot Home. Si necesitas asistencia adicional, llama a nuestro equipo de atención al cliente en el **(877) 855-8593**.

Horario del servicio de atención al cliente de iRobot EE. UU.

- De lunes a viernes de 9:00 a 21:00 (horario de la Costa Este de EE. UU.)
- Sábados y domingos de 9:00 a 18:00 (horario de la Costa Este de EE. UU.)

Fuera de EE. UU. y Canadá

Visita global.irobot.com para:

- Obtener más información sobre iRobot en tu país
- Acceder a sugerencias y consejos para mejorar el rendimiento de su robot aspirador Roomba®
- Encontrar respuestas a tus preguntas.
- Ponerte en contacto con tu centro de asistencia local.

ES

Información regulatoria

ES



Por la presente, iRobot Corporation declara que este modelo de robot aspirador RVE-Y1 cumple la directiva 2014/53/EU sobre equipos de radio de la UE. El texto completo de la declaración de conformidad de la UE está disponible en la siguiente dirección: www.irobot.com/compliance.



Por la presente, iRobot Corporation declara que este modelo de robot aspirador RVE-Y1 cumple el Reglamento sobre equipos de radio de 2017. El texto completo de la declaración de conformidad de UKCA está disponible en la siguiente dirección: www.irobot.com/compliance.

El informe de información química que enumera las SVHC (sustancias extremadamente preocupantes) según el Reglamento de la UE 1907/2006 se puede encontrar aquí: www.irobot.com/compliance.

El modelo reglamentario RVE-Y1 incorpora el módulo de radio Sextant modelo AXG-Y1. El módulo de radio Sextant es una radio de doble banda que funciona en los anchos de banda de WLAN 2,4 GHz y WLAN 5 GHz. El módulo de radio Sextant también incorpora Bluetooth y BLE, que funciona en los anchos de banda de 2400 MHz – 2483,5 MHz.

- El ancho de banda de 2,4 GHz funciona únicamente entre 2400 MHz y 2483,5 MHz con una potencia de salida PIRE máxima de 17,78 dBm (59,98 mW) a 2442 MHz.
- El ancho de banda de 5 GHz funciona únicamente entre 5150 MHz y 5850 MHz con una potencia de salida PIRE máxima de 20,81 dBm (120,50 mW) a 5190 MHz.
- Para Israel, el ancho de banda de 5 GHz está limitado para funcionar entre 5150 MHz y 5350 MHz.



Este símbolo en el producto indica que el dispositivo no debe desecharse junto con la basura orgánica. Como usuario final, es tu responsabilidad desechar el dispositivo al final de su vida útil de una manera respetuosa con el medio ambiente, de alguna de las siguientes formas:

- (1) devoliéndolo al distribuidor en el que compraste el producto o
- (2) depositándolo en un punto limpio.

Desechar este producto de forma correcta ayudará a conservar recursos valiosos, así como a evitar cualquier posible efecto negativo sobre la salud humana o el medio ambiente que podría tener lugar si se desechase el producto de forma inadecuada. Ponte en contacto con la autoridad local para obtener más información acerca del punto limpio de recogida más cercano a tu ubicación. Si estos residuos se eliminan de forma incorrecta, podrán aplicarse sanciones de conformidad con la legislación nacional. Puedes consultar más información en la siguiente fuente: http://ec.europa.eu/environment/waste/weee/index_en.html

Dirección del fabricante: iRobot Corporation, 8 Crosby Drive, Bedford, MA 01730 USA

Recicla tu producto iRobot al final de su vida útil de manera responsable de acuerdo con las regulaciones locales. Aquí tienes una lista de las organizaciones de reciclaje de RAEE contratadas por iRobot en el momento de la venta del producto.

| Ubicación | Organización | URL |
|--------------|--------------|---|
| Austria | UFH | http://www.elektro-ade.at/elektrogeraete-sammeln/liste-der-sammelstoesterreich/ |
| Bélgica | Recupel | https://www.recupel.be/en/where-to-go/?searchcollectionPoints=&categories=1%2C2%2C3%2C4# |
| Alemania | Zentek | https://www.ear-system.de/ear-verzeichnis/sammel-und-ruecknahmestback |
| Dinamarca | Elretul | https://www.dpa-system.dk/DPAApplications/DPADB.aspx?wf=CollectionPointSearch.as |
| España | Ecotic | https://punto-limpio.info/ |
| Francia | Eco-systemes | https://www.eco-systemes.fr/france |
| Irlanda | WEEE Ireland | http://www.weeireland.ie/household-recycling/where-can-i-recycle/ |
| Países Bajos | Wecycle | https://www.watismijnapparaatwaard.nl/ |
| Suecia | El-Kretsen | https://www.sopor.nu/sortera-återvinn/ |
| Reino Unido | Repic | http://www.responsible-recycling.co.uk/contact-us/find-your-local-recy |

iRobot®

©2021 iRobot Corporation, 8 Crosby Drive, Bedford, MA 01730 USA. Todos los derechos reservados.

iRobot y Roomba son marcas comerciales registradas de iRobot Corporation.

Clean Base es una marca comercial de iRobot Corporation.

Wi-Fi y el logotipo de Wi-Fi son marcas comerciales registradas de Wi-Fi Alliance.

Informazioni di sicurezza

Importanti istruzioni di sicurezza

Questa guida utente contiene informazioni sui modelli normativi RVE-Y1 e ADG-N2.

CONSERVARE QUESTE ISTRUZIONI

⚠️ AVVERTENZA: quando si utilizza un elettrodomestico, si consiglia di adottare alcune precauzioni di base, tra cui quelle riportate di seguito.

LEGGERE TUTTE LE ISTRUZIONI PRIMA DELL'USO

⚠️ AVVERTENZA: per ridurre il rischio di lesioni o danni, leggere le precauzioni e adottarle durante la configurazione, l'utilizzo e la manutenzione del robot.

Questo elettrodomestico può essere utilizzato da bambini a partire dagli 8 anni e da persone con ridotte capacità fisiche, sensoriali o mentali oppure senza esperienza e conoscenza esclusivamente se sotto supervisione o se seguono le istruzioni relative all'uso in sicurezza dell'apparecchio stesso dopo averne compreso i potenziali pericoli. I bambini non devono giocare con l'elettrodomestico. La pulizia e la manutenzione non devono essere eseguite da bambini senza supervisione.

⚠️ Questo è il simbolo di avviso di sicurezza, che indica la presenza di potenziali rischi di lesioni fisiche. Rispettare tutti i messaggi di sicurezza riportati dopo questo simbolo per evitare possibili lesioni o la morte.



Rischio di scosse elettriche



Apparecchiature di classe II



Potenza nominale di uscita CC



Leggere la guida utente



Simbolo generico per il riciclo



Rischio di incendio



Solo per uso in ambienti interni



Potenza nominale di ingresso CC



Tenere fuori dalla portata dei bambini



Alimentatore separato



Attenzione



Apparecchiature di classe III



Potenza nominale di ingresso CA

AVVERTENZA: indica una situazione pericolosa che, se non evitata, potrebbe provocare la morte o lesioni gravi.

ATTENZIONE: indica una situazione pericolosa che, se non evitata, potrebbe provocare lesioni lievi o moderate.

COMUNICAZIONE: indica una situazione pericolosa che, se non evitata, potrebbe provocare danni materiali.

GENERALE



- In dotazione con il robot viene fornito un cavo di alimentazione approvato secondo le normative locali e progettato per essere collegato solo a una presa CA standard domestica. Non utilizzare altri tipi di cavi di alimentazione o prese multiple. Qualora fosse necessario un cavo di ricambio, contattare l'Assistenza clienti per ottenere il cavo di alimentazione specifico per il proprio Paese.
- Aprire il robot o il sistema di svuotamento attenendosi alle istruzioni riportate nella Guida utente. L'elettrodomestico non contiene parti riparabili dall'utente. La manutenzione deve essere effettuata da personale qualificato.
- Rischio di scosse elettriche: utilizzare esclusivamente in ambienti interni e asciutti.
- Non toccare il robot o il sistema di svuotamento con le mani bagnate.
- Non utilizzare caricabatteria non originali. Se si utilizza un carica-batteria non originale, la batteria potrebbe generare calore o fumo, incendiarsi oppure esplodere.
- Il robot non è un giocattolo. Sorvegliare i bambini piccoli e gli animali domestici quando il robot è in funzione.
- Non sedersi o salire in piedi sul robot o sul sistema di svuotamento.
- Riporre e utilizzare il robot esclusivamente in luoghi a temperatura ambiente.
- Se nella stanza che si intende pulire vi è un balcone, usare una barriera fisica per impedire che il robot lo raggiunga e garantire l'utilizzo in sicurezza.
- Pulire i sensori di dislivello in caso di accumulo di sporco.
- Se nella stanza da pulire sono presenti delle apparecchiature, ad esempio un piano cottura, un ventilatore, una stufa o un

umidificatore, rimuoverle prima dell'utilizzo. Se il robot entra in contatto con queste apparecchiature e le spinge, esiste il rischio di lesioni, incidenti o malfunzionamenti.

- Il robot è destinato esclusivamente all'uso su pavimenti asciutti. Non utilizzare questo apparecchio per raccogliere residui di liquidi. Evitare che il robot o la stazione di carica si bagnino.



- Non utilizzare il robot in aree in cui vi sono prese elettriche esposte sul pavimento.
- Non usare questo apparecchio per raccogliere vetro oppure oggetti appuntiti, in fiamme o roventi.
- Ricordare che il robot si muove autonomamente. Prestare attenzione se si cammina nelle vicinanze del robot quando è in funzione poiché si corre il rischio di calpestarlo o inciampare.
- Se l'apparecchio passa su un cavo di alimentazione e lo trascina, eventuali oggetti presenti su un tavolo o uno scaffale potrebbero cadere. Prima di utilizzare questo apparecchio, raccogliere eventuali vestiti, fogli di carta, cordini per tende, cavi di alimentazione e oggetti fragili. Spegnerne le candele. Spegnerne la stufa.
- Eseguire la manutenzione richiesta come indicato nella Guida utente per garantire il funzionamento sicuro del robot e il sistema di svuotamento.

COMUNICAZIONE

- Non appoggiare oggetti sopra il robot o il sistema di svuotamento.
- La mancata pulizia dei contatti di ricarica potrebbe compromettere la capacità di ricarica del robot.
- Prima di utilizzare il robot su tappeti o moquette, assicurarsi che i tappeti o la moquette siano compatibili con gli aspirapolvere che utilizzano rulli o spazzole. I tappeti o la moquette non compatibili con l'utilizzo del robot potrebbero rovinarsi. Contattare il produttore dei tappeti o della moquette per informazioni sulla compatibilità.

BATTERIA



AVVERTENZA



- Non aprire, distruggere, portare a temperature superiori agli 80 °C o incenerire. Seguire le istruzioni riportate nella Guida utente per l'uso, la manutenzione, l'imballaggio e il trasporto e lo smaltimento corretti.
- Non creare un cortocircuito con la batteria mettendo in contatto oggetti metallici con i suoi morsetti o immergendola in un liquido. Non sottoporre le batterie a urti meccanici.
- Le batterie agli ioni di litio e i prodotti che contengono batterie agli ioni di litio sono soggetti a rigide normative sul trasporto. Se è necessario spedire questo prodotto (inclusa la batteria) per la manutenzione, un trasloco o altro, consultare la sezione Risoluzione dei problemi della guida o contattare l'Assistenza clienti per le istruzioni per la spedizione.
- Periodicamente verificare se la batteria presenta eventuali segni di danni o perdite. Non caricare batterie danneggiate o con perdite di liquido ed evitare che il liquido entri in contatto con la pelle o gli occhi. In caso di contatto lavare l'area interessata con abbondante acqua e consultare un medico. Collocare la batteria all'interno di un sacchetto di plastica, sigillare il sacchetto e riciclare o smaltire la batteria in modo sicuro secondo le normative ambientali locali. In alternativa portarla al centro di assistenza iRobot autorizzato di zona affinché possa essere smaltita.



ATTENZIONE



- Evitare che i bambini tocchino la batteria senza supervisione. In caso di ingestione di una cella o della batteria, consultare un medico.

COMUNICAZIONE

- Rimuovere la batteria dal robot prima di riciclarla o smaltirla.
- Per prestazioni ottimali, utilizzare solo la batteria agli ioni di litio iRobot fornita con il robot.

- Non utilizzare batterie non ricaricabili. Utilizzare esclusivamente la batteria ricaricabile fornita con il prodotto. Per la batteria di ricambio, acquistare una batteria iRobot identica oppure contattare l'Assistenza clienti iRobot per soluzioni alternative.
- Prima di riporre l'elettrodomestico per lunghi periodi, ricaricare sempre la batteria e rimuoverla dal robot e dagli accessori.



Questo simbolo sulla batteria indica che non deve essere smaltita con i rifiuti urbani comuni indifferenziati. In qualità di utenti finali, si ha la responsabilità di smaltire la batteria esausta dell'elettrodomestico in modo ecologicamente sensibile come descritto di seguito:

- (1) Restituirla al distributore/rivenditore da cui si è acquistato il prodotto.
- (2) In alternativa portarla a un punto di raccolta designato.

La raccolta differenziata e il riciclaggio delle batterie esauste al momento dello smaltimento contribuiranno a risparmiare le risorse naturali e a garantire che vengano riciclate in modo da proteggere la salute umana e l'ambiente. Per ulteriori informazioni, contattare l'ufficio di riciclaggio locale o il rivenditore da cui si è originariamente acquistato il prodotto. Lo smaltimento non corretto delle batterie esauste può comportare effetti negativi sull'ambiente e sulla salute delle persone a causa delle sostanze contenute nelle batterie e negli accumulatori.

Le informazioni riguardanti gli effetti delle sostanze pericolose nel flusso di smaltimento di una batteria sono disponibili al seguente indirizzo:
<http://ec.europa.eu/environment/waste/batteries/>.

SVUOTAMENTO AUTOMATICO



AVVERTENZA



- Non utilizzare se il cavo o la spina sono danneggiati. Se l'elettrodomestico non funziona come dovrebbe, è caduto, si è danneggiato, è stato lasciato all'esterno o è venuto a contatto con acqua, portarlo a un centro di assistenza.
- Scollegare sempre il robot dal sistema di svuotamento prima di effettuare operazioni di pulizia o manutenzione.
- Non utilizzare il sistema di svuotamento come scaletta.
- Non mettere alcun oggetto nelle aperture. Non utilizzare se le aperture sono bloccate. Assicurarsi che non vi siano polvere, residui, capelli o altro che possano ridurre il flusso d'aria.
- Per mantenere correttamente il sistema di svuotamento, non collocare oggetti estranei all'interno e assicurarsi che non vi siano residui di sporco.
- Per evitare un pericolo dovuto al ripristino involontario della protezione termica, questo elettrodomestico non deve essere alimentato tramite un dispositivo di commutazione esterno, ad esempio un timer, né collegato a un circuito che viene regolarmente acceso e spento dall'utility.
- Evitare che dei liquidi entrino in contatto con il sistema di svuotamento.
- Non versare liquidi nell'apparecchio e non immergerlo in acqua.
- Non utilizzare all'aperto o su superfici bagnate.
- Non permettere che venga utilizzato come un giocattolo. Prestare particolare attenzione se l'elettrodomestico viene utilizzato da o vicino a bambini.
- Utilizzare solo come descritto in questa guida.
- Per ridurre il rischio di scosse elettriche, scollegare il sistema di svuotamento prima di pulirlo.
- Tenere il sistema di svuotamento e il cavo di alimentazione lontano da superfici riscaldate.

COMUNICAZIONE

- Il prodotto non può essere utilizzato con un convertitore di potenza. L'uso di convertitori di potenza renderà immediatamente nulla la garanzia.
- Se si vive in un'area soggetta a temporali, si consiglia di utilizzare una protezione aggiuntiva per i picchi di corrente. Per proteggere il sistema di svuotamento in caso di temporali, usare un'apparecchiatura di protezione per i picchi di corrente.
- Non utilizzare senza sacchetto e/o filtro.

Informazioni sul robot aspirapolvere Roomba®

Vista dall'alto

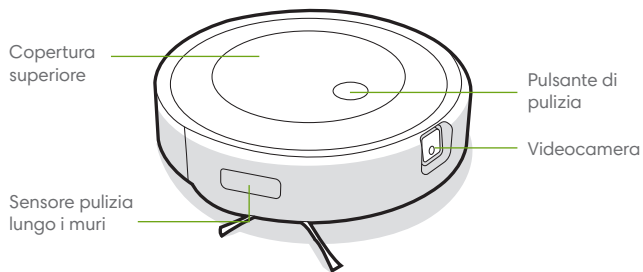

Vista dal basso

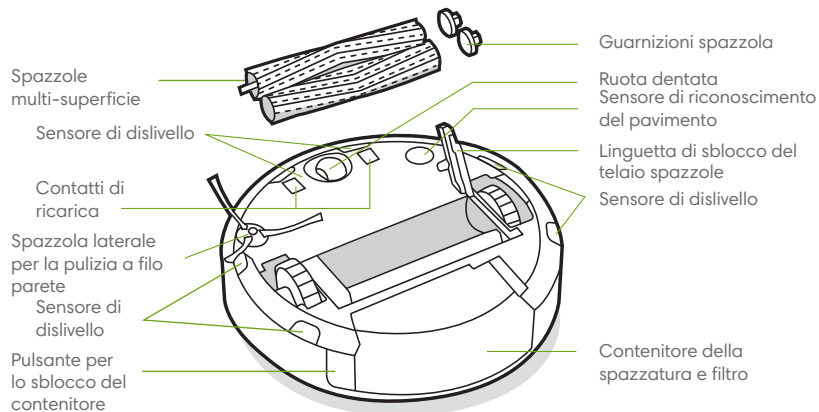

Informazioni sullo svuotamento automatico Clean Base™

Vista anteriore

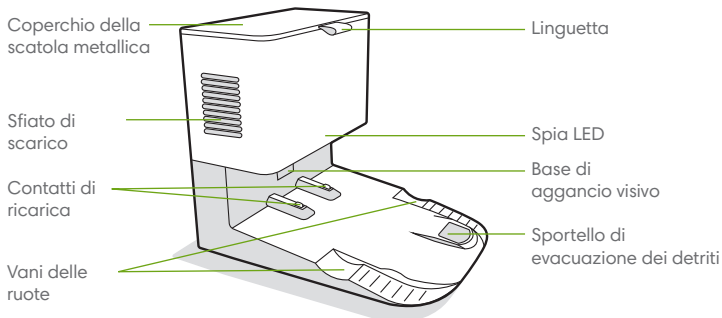

Vista posteriore

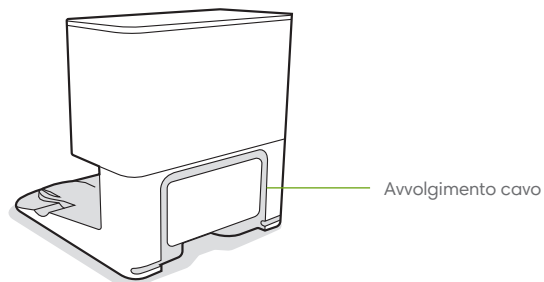

Vista dall'alto

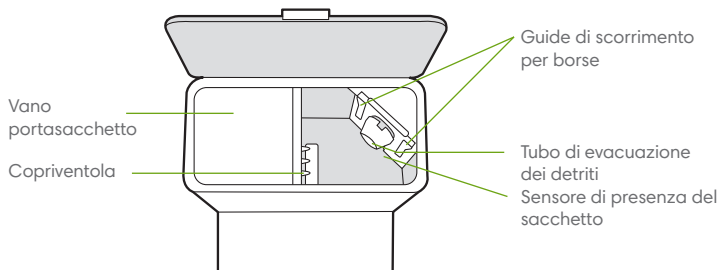

Vista dal basso

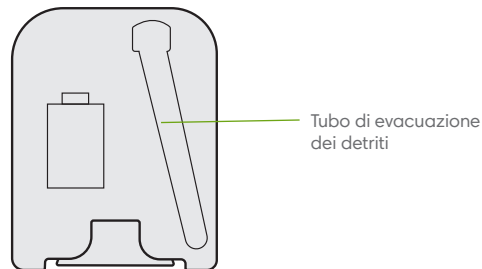

Utilizzo del robot aspirapolvere Roomba®

Posizionamento dello svuotamento automatico Clean Base™

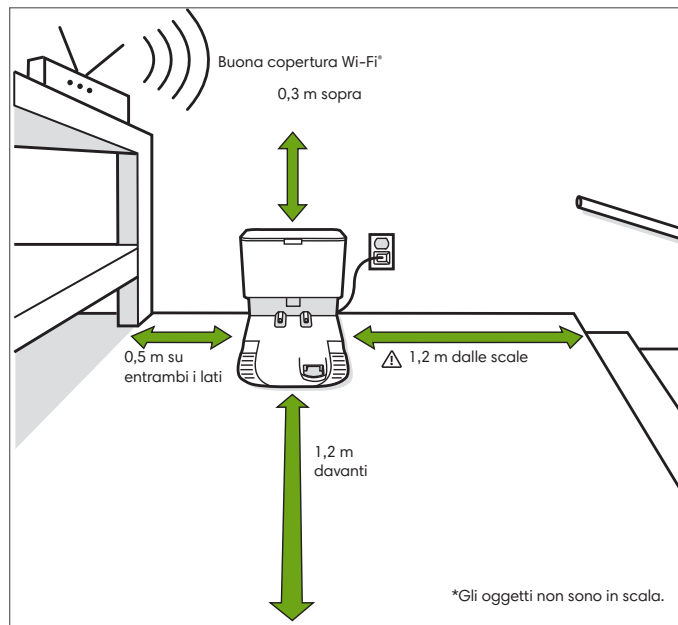

Nota: non esporre lo svuotamento automatico Clean Base alla luce diretta del sole. Assicurarsi che l'area intorno al dock sia sgombra per migliorare le prestazioni di aggancio.

AVVERTENZA: per evitare che il robot cada dalle scale, assicurarsi che la stazione di carica sia collocata ad almeno 1,2 metri di distanza.

Scaricare iRobot Home App e connettersi alla rete Wi-Fi®

- Per configurare Roomba, attenersi alle istruzioni dettagliate.
- Configurare Precision Vision Navigation™ per evitare gli ostacoli in tempo reale.
- Impostare un programma di pulizia automatico e personalizzare le preferenze di pulizia.
- Creare mappe intelligenti per indicare al robot dove e quando pulire.



Carica



Illuminazione a spirale della spia circolare durante la ricarica

Spirale bianca: in ricarica

Spirale rossa: in ricarica, batteria quasi scarica

Una spia fissa di colore bianco indica la percentuale di carica della batteria del robot.

- Collocare il robot sulla stazione di carica per attivare la batteria.

 **Nota:** il robot viene fornito parzialmente caricato, ma si consiglia di caricarlo per almeno 3 ore prima di utilizzarlo per la prima volta.



Quando il robot è completamente carico, la spia circolare lampeggia a intermittenza di colore bianco sulla parte posteriore.

- Il robot utilizza una quantità limitata di elettricità ogni volta che si trova sulla stazione di carica. È possibile configurare il robot in modo tale che consumi una quantità ancora minore di elettricità quando non è in funzione. Per attivare la modalità standby a potenza ridotta, rimuovere il contenitore della spazzatura e toccare il pulsante di pulizia 5 volte. Per disattivare la modalità standby a potenza ridotta, collocare il robot sulla stazione di carica e toccare il pulsante di pulizia. Per ulteriori informazioni sulla modalità standby a potenza ridotta, consultare la pagina delle domande frequenti sul nostro sito Web.
- Se si desidera riporre il robot per lunghi periodi, spegnerlo rimuovendolo dalla stazione di carica e tenendo premuto il pulsante di pulizia per 3 secondi con una ruota staccata da terra. Riporre il robot in un luogo fresco e asciutto.

Pulizia

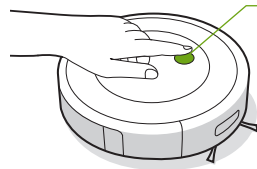

Premere il pulsante di pulizia

Toccare per avviare/mettere in pausa/riprendere

Tenere premuto per 2-5 secondi per terminare un'operazione

- Il robot esplorerà e pulirà automaticamente la casa seguendo percorsi definiti, evitando gli ostacoli utilizzando la videocamera anteriore. Tornerà alla stazione di carica al termine di un'operazione di pulizia e ogni volta che deve essere ricaricato.



Il robot è in grado di riconoscere ed evitare gli oggetti. Tuttavia si consiglia comunque di tenere sgombra l'area prima di procedere alla pulizia.

- Per terminare un'operazione e fare tornare il robot alla stazione di carica, tenere premuto il pulsante di pulizia per 2-5 secondi. L'accensione in sequenza della spia circolare di colore blu indica che il robot sta cercando la stazione di carica.
- Quando il robot rileva un'area particolarmente sporca, attiva la modalità Dirt Detect™, muovendosi avanti/indietro per pulirla meglio. La spia circolare lampeggerà di colore blu.



Quando il robot rileva che il contenitore raccogli polvere deve essere svuotato, la spia circolare si accende di colore rosso verso la parte posteriore.

Risoluzione dei problemi

- Il robot riproduce un segnale acustico e accende la spia circolare di colore rosso per indicare che si è verificato un problema. Premere il pulsante di pulizia o toccare il paracolpi per visualizzare i dettagli. Controllare iRobot Home App per ulteriore assistenza.

Spia circolare
rossa

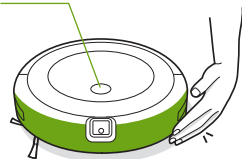

Batteria quasi scarica. Caricare.

- Dopo 90 minuti di inattività sganciato dalla stazione di carica, il robot terminerà automaticamente l'operazione di pulizia.

Sicurezza della batteria e spedizione

Per prestazioni ottimali, utilizzare solo la batteria agli ioni di litio iRobot fornita con il robot.

⚠ AVVERTENZA: le batterie agli ioni di litio e i prodotti che contengono batterie agli ioni di litio sono soggetti a rigide normative sul trasporto. Se è necessario spedire questo prodotto per la manutenzione, un trasloco o altro, ATTENERSI alle seguenti istruzioni per la spedizione.

- SPEGNERE la batteria prima di spedirla.
- Spegnerla rimuovendo il robot dalla stazione di carica e tenendo premuto il pulsante di pulizia per 3 secondi con una ruota staccata da terra. Tutte le spie si spegneranno.
- Imballare il robot in modo sicuro per la spedizione.
- Per ricevere ulteriore assistenza, chiamare l'Assistenza clienti o visitare il sito [Web global.irobot.com](http://Web.global.irobot.com).

Informazioni sull'utilizzo dello svuotamento automatico

Durante la pulizia, il robot tornerà automaticamente al sistema di svuotamento per svuotare il contenitore raccogli polvere e ogni volta che deve essere ricaricato.

La spia LED del sistema di svuotamento si accenderà fissa di colore rosso quando è necessario un nuovo sacchetto. Se viene rilevata un'ostruzione, il sistema di svuotamento effettuerà ulteriori tentativi per eliminarla automaticamente.

📄 Nota: se si posiziona manualmente il robot sul sistema di svuotamento, non si svuoterà automaticamente. In questo caso utilizzare iRobot Home App o tenere premuto il pulsante per 2-5 secondi.

Cura e manutenzione

Istruzioni per la cura e la manutenzione

Per garantire le prestazioni ottimali del robot, seguire le procedure descritte nelle pagine successive.

In iRobot Home App sono disponibili altri video di istruzioni. Se si nota che il robot raccoglie meno detriti dal pavimento, svuotare il contenitore raccogli polvere e pulire il filtro e le spazzole.

| Parte | Frequenza di cura | Frequenza di sostituzione* |
|--|---|--|
| Contenitore raccogli polvere | Lavare il contenitore raccogli polvere a seconda delle necessità | |
| Filtro | Pulire una volta alla settimana (due volte alla settimana se si possiede un animale domestico). Non lavare. | Ogni due mesi |
| Sensore contenitore raccogli polvere pieno | Pulire ogni due settimane | |
| Ruota dentata anteriore | Pulire ogni due settimane | Ogni 12 mesi |
| Spazzola laterale per la pulizia a filo parete e spazzole multi-superficie | Pulire una volta al mese (due volte al mese se si possiede un animale domestico) | Ogni 12 mesi |
| Sensori e contatti di ricarica | Pulire una volta al mese | |
| Finestra della videocamera | Pulire e ispezionare una volta al mese | |
| Sacchetti | | Sostituire i sacchetti quando viene indicato dalla spia LED o richiesto dall'app |
| Contatti di ricarica dock e base di aggancio visivo | Una volta al mese | |
| Copriventola all'interno della scatola metallica | Una volta al mese (rimuovere i detriti dal copriventola) | |

Nota: iRobot produce diverse parti e gruppi di ricambio. Se è necessaria una parte di ricambio, contattare l'Assistenza clienti iRobot per ulteriori informazioni.

*La frequenza di sostituzione può variare. Sostituire le parti in caso di segni di usura visibili.

Svuotamento del contenitore raccogli polvere

1 Premere il pulsante per lo sblocco del contenitore e rimuovere il contenitore raccogli polvere.

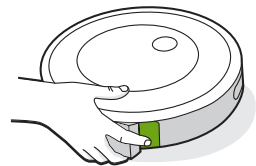

2 Aprire il contenitore raccogli polvere e svuotarlo.

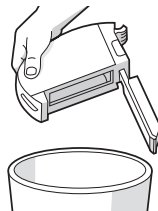

3 Riposizionare il contenitore raccogli polvere nel robot.

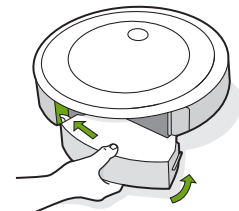

Pulizia del filtro

- 1 Rimuovere il contenitore raccogli polvere. Rimuovere il filtro tirandolo dalle estremità.

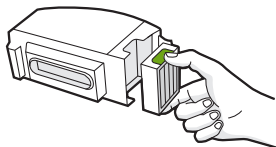

- 2 Rimuovere i detriti battendo il filtro sul cestino dei rifiuti.



- 3 Reinsere il filtro con la parte zigrinata rivolta verso l'esterno. Riposizionare il contenitore raccogli polvere nel robot.

*** Importante:** se il filtro non è installato correttamente, il robot non funziona. Sostituire il filtro ogni due mesi.

Pulizia dei sensori contenitore raccogli polvere pieno

- 1 Rimuovere il contenitore raccogli polvere e svuotarlo.

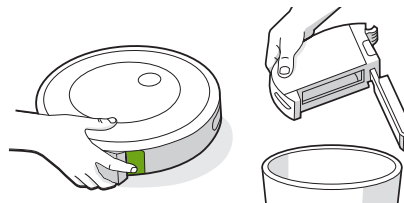

- 2 Pulire i sensori interni con un panno pulito e asciutto.

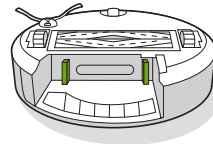

- 3 Pulire lo sportello contenitore raccogli polvere con un panno pulito e asciutto.



- 4 Rimuovere eventuali detriti presenti nel vano di aspirazione.

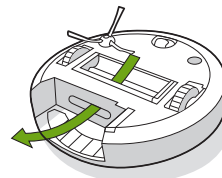

Lavaggio del contenitore raccogli polvere

*** Importante:** non lavare il filtro. Rimuovere il filtro prima di lavare il contenitore raccogli polvere.

- 1 Sbloccare il contenitore raccogli polvere, rimuovere il filtro e aprire lo sportello contenitore raccogli polvere.
- 2 Sciacquare il contenitore raccogli polvere con acqua tiepida.

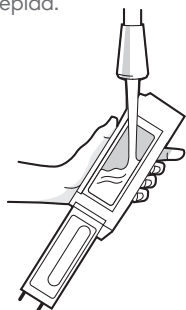

Nota: il contenitore raccogli polvere non può essere lavato in lavastoviglie.

- 3 Assicurarsi che il contenitore raccogli polvere sia completamente asciutto. Reinserire il filtro e riposizionare il contenitore raccogli polvere nel robot.

Pulizia della spazzola laterale per la pulizia a filo parete

- 1 Utilizzare una moneta o un cacciavite piccolo per rimuovere la vite che tiene ferma la spazzola laterale per la pulizia a filo parete.
- 2 Tirare per rimuovere la spazzola laterale per la pulizia a filo parete. Rimuovere eventuali capelli o detriti, quindi reinstallare la spazzola.

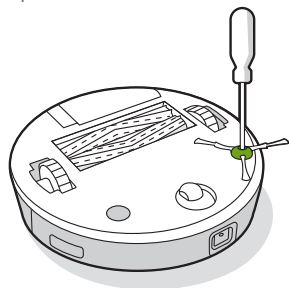

Pulizia della ruota dentata anteriore

- 1 Tirare fermamente il modulo della ruota anteriore per rimuoverlo dal robot.
- 2 Tirare fermamente la ruota per rimuoverla dall'alloggiamento (vedere l'illustrazione sotto).
- 3 Rimuovere eventuali detriti all'interno della cavità della ruota.
- 4 Al termine dell'operazione reinstallare tutti i componenti. Assicurarsi che la ruota scatti in posizione.

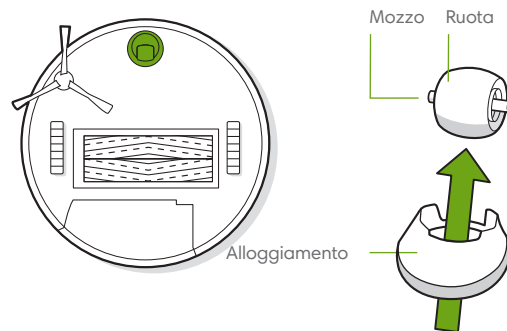

*** Importante:** una ruota anteriore con capelli e detriti incastrati potrebbe danneggiare il pavimento. Se la ruota non gira liberamente dopo essere stata pulita, contattare l'Assistenza clienti.

Pulizia delle spazzole multi-superficie

- 1 Premere la linguetta di sblocco del telaio spazzole, sollevarla e rimuovere eventuali ostruzioni.
- 2 Rimuovere le spazzole dal robot. Rimuovere le guarnizioni spazzola dalle estremità delle spazzole. Rimuovere eventuali capelli o detriti dalle guarnizioni. Reinstallare le guarnizioni spazzola.
- 3 Rimuovere eventuali capelli o detriti dai puntali quadrati ed esagonali sul lato delle spazzole.
- 4 Reinstallare le spazzole nel robot. Abbinare la forma dei puntali delle spazzole alla forma dei simboli delle spazzole sul modulo testina di pulizia.

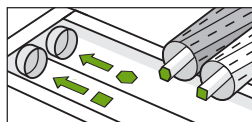
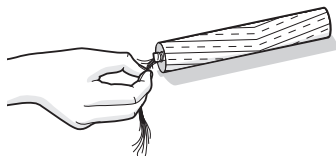
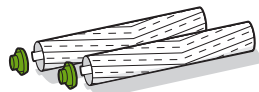
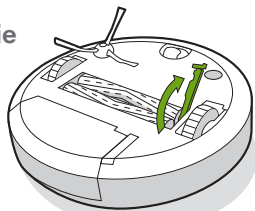

Pulizia dei sensori, della finestra della videocamera e dei contatti di ricarica

- 1 Pulire i sensori, la finestra della videocamera e i contatti di ricarica con un panno pulito e asciutto.
-  **Nota:** Ispezionare la finestra della videocamera. Se si notano crepe, contattare l'assistenza clienti.

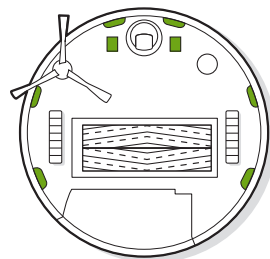
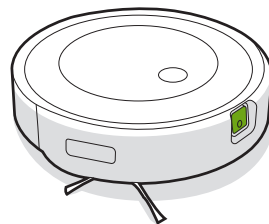

Sostituzione del sacchetto

- 1 Sollevare il coperchio e aprire la scatola metallica.

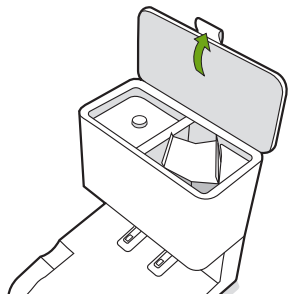

- 2 Estrarre il telaio in plastica per rimuovere il sacchetto dalla scatola metallica.

Nota: questo sigillerà il sacchetto in modo che polvere e detriti non possano fuoriuscire.



- 3 Smaltire il sacchetto usato.

- 4 Inserire un nuovo sacchetto, facendo scorrere il telaio in plastica nelle apposite guide.

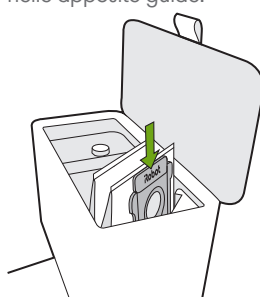

- 5 Premere il coperchio assicurandosi che sia ben chiuso.

Nota: per garantire le prestazioni ottimali del robot e dello svuotamento automatico, pulire e/o sostituire il filtro del robot a seconda delle necessità.

Pulizia della base di aggancio visivo e dei contatti di ricarica

Ispezionare la base di aggancio visivo e i contatti di ricarica per assicurarsi che siano puliti. Pulire con un panno pulito e asciutto.

Nota: non spruzzare la soluzione di pulizia direttamente sui sensori o sugli alloggiamenti dei sensori.

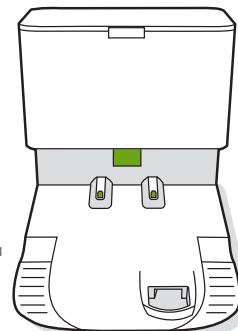

Rimozione dei detriti dal copriventola

Ispezionare il copriventola e rimuovere eventuali accumuli di pelucchi o detriti con un panno pulito e asciutto.

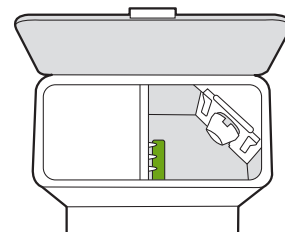

Risoluzione dei problemi

Se si verifica un problema, il sistema di svuotamento accende una spia LED sulla parte anteriore della scatola metallica e invia una notifica tramite iRobot Home App.

| Spia LED | Errore comune | Come risolvere |
|--------------------|---|--|
| Rosso fisso | Sacchetto pieno o mancante | <ol style="list-style-type: none">1. Sostituire il sacchetto se è pieno o mancante.2. Assicurarsi che il sacchetto sia inserito correttamente.3. Se il problema persiste, rimuovere eventuali detriti dallo sportello sul fondo del robot e dal sistema di svuotamento. |
| Rosso lampeggiante | È presente una perdita o un'ostruzione nel percorso di evacuazione del dock | <ol style="list-style-type: none">1. Assicurarsi che il coperchio della scatola metallica sia inserito bene e saldamente sigillato. Tenere premuto il pulsante di pulizia sul robot per due secondi per svuotare manualmente il contenitore raccogli polvere.2. Rimuovere eventuali detriti dallo sportello sul fondo del robot e dal sistema di svuotamento.3. Scollegare il sistema di svuotamento dalla presa a muro. Posizionarlo su un lato e ispezionare il tubo di evacuazione dei detriti. Se necessario, rimuovere il tubo per eliminare eventuali detriti. |

Questo prodotto è dotato di una protezione termica progettata per proteggerlo da danni causati dal surriscaldamento. Se la protezione funziona, il motore si arresta. In questo caso scollegare l'unità, lasciarla raffreddare per 30 minuti, eliminare eventuali ostruzioni dallo sportello e dal tubo di evacuazione e ricollegare l'unità.

Assistenza clienti iRobot

Stati Uniti e Canada

Per domande o commenti relativi al robot aspirapolvere Roomba®, contattare iRobot prima di rivolgersi a un punto vendita al dettaglio.

Visitare il sito Web global.irobot.com per suggerimenti relativi all'assistenza, domande frequenti e informazioni sugli accessori. Queste informazioni sono disponibili anche in iRobot Home App. Per ricevere ulteriore assistenza, chiamare l'Assistenza clienti al numero **(877) 855-8593**.

Orari dell'Assistenza clienti iRobot negli Stati Uniti

- Dal lunedì al venerdì, dalle 9:00 alle 21:00
- Sabato e domenica, dalle 9:00 alle 18:00

Al di fuori di Stati Uniti e Canada

Visitare il sito Web global.irobot.com per:

- Ottenere ulteriori informazioni su iRobot nel proprio Paese.
- Ottenere suggerimenti e consigli per migliorare le prestazioni del robot aspirapolvere Roomba®.
- Ottenere risposte alle domande.
- Contattare il centro di assistenza più vicino.

Informazioni sulle normative



Con la presente, iRobot Corporation dichiara che il robot aspirapolvere modello RVE-Y1 è conforme alla direttiva UE sulle apparecchiature radio 2014/53/UE. Il testo completo della dichiarazione di conformità UE è disponibile al seguente indirizzo: www.irobot.com/compliance.



Con la presente, iRobot Corporation dichiara che il robot aspirapolvere modello RVE-Y1 è conforme alle normative sulle apparecchiature radio 2017. Il testo completo della dichiarazione di conformità UKCA è disponibile al seguente indirizzo: www.irobot.com/compliance.

Il report sulle informazioni relative alle sostanze chimiche che elenca le sostanze estremamente problematiche (SVHC) ai sensi del regolamento dell'Unione europea UE 1907/2006 è disponibile al seguente indirizzo: www.irobot.com/compliance.

Il modello normativo RVE-Y1 incorpora il modello del modulo radio Sextant AXG-Y1. Il modulo radio Sextant è una radio dual band che opera sulle bande WLAN a 2,4 GHz e WLAN a 5 GHz. Il modulo radio Sextant incorpora anche Bluetooth e BLE e funziona sulla banda 2.400 MHz - 2.483,5 MHz.

- La banda a 2,4 GHz è limitata per operare tra 2.400 MHz e 2.483,5 MHz con una potenza di uscita EIRP massima di 17,78 dBm (59,98 mW) a 2.442 MHz.
- La banda a 5 GHz è limitata per operare tra 5.150 MHz e 5.850 MHz con una potenza di uscita EIRP massima di 20,81 dBm (120,50 mW) a 5.190 MHz.
- Per Israele, la banda a 5 GHz è limitata per operare sulla banda 5.150 MHz - 5.350 MHz.



Questo simbolo sul prodotto indica che non deve essere smaltito con i rifiuti urbani comuni indifferenziati. In qualità di utenti finali, si ha la responsabilità di smaltire l'elettrodomestico alla fine del ciclo di vita in modo ecologicamente responsabile come descritto di seguito:

- (1) Restituirlo al distributore/rivenditore da cui lo si è acquistato.
- (2) In alternativa portarlo a un punto di raccolta designato.

Lo smaltimento corretto di questo prodotto consentirà di risparmiare risorse preziose e di prevenire potenziali effetti negativi sulla salute umana e sull'ambiente, che potrebbero altrimenti derivare da una gestione inadeguata dei rifiuti. Contattare l'ente locale per ulteriori dettagli o il punto di raccolta più vicino. Potrebbero essere applicate sanzioni per lo smaltimento non corretto di questi rifiuti in conformità alla legislazione nazionale. Ulteriori informazioni sono disponibili al seguente indirizzo: http://ec.europa.eu/environment/waste/weee/index_en.html.

Indirizzo del produttore: iRobot Corporation, 8 Crosby Drive, Bedford, MA 01730, Stati Uniti

Riciclare il prodotto iRobot alla fine del ciclo di vita in modo responsabile secondo le normative locali. Di seguito è riportato un elenco delle organizzazioni di riciclaggio dei RAEE con cui iRobot ha stipulato un contratto al momento della vendita del prodotto.

| Paese | Organizzazione | URL |
|-------------|----------------|--|
| Austria | UFH | http://www.elektro-ade.at/elektrogeraete-sammeln/liste-der-sammelstoesterreich/ |
| Belgio | Recupel | https://www.recupel.be/en/where-to-go/?searchCollectionPoints=&categories=1%2C2%2C3%2C4 n. |
| Germania | Zentek | https://www.ear-system.de/ear-verzeichnis/sammel-und-ruecknahmestback |
| Danimarca | Elretul | https://www.dpa-system.dk/DPAApplications/DPADB.aspx?wf=CollectionPointSearch.as |
| Spagna | Ecotic | https://punto-limpio.info/ |
| Francia | Eco-systemes | https://www.eco-systemes.fr/france |
| Irlanda | WEEE Ireland | http://www.weeeireland.ie/household-recycling/where-can-i-recycle/ |
| Paesi Bassi | Wecycle | https://www.watismijnapparaatwaard.nl/ |
| Svezia | El-Kretsen | https://www.sopor.nu/sortera-ättervinn/ |
| Regno Unito | Repic | http://www.responsible-recycling.co.uk/contact-us/find-your-local-recy |

iRobot®

©2021 iRobot Corporation, 8 Crosby Drive, Bedford, MA 01730, Stati Uniti. Tutti i diritti riservati.

iRobot e Roomba sono marchi registrati di iRobot Corporation.

Clean Base è un marchio di iRobot Corporation. Wi-Fi e il logo Wi-Fi sono marchi registrati di Wi-Fi Alliance.

Sicherheitshinweise

Wichtige Sicherheitshinweise

Diese Bedienungsanleitung enthält Informationen zu dem/den folgenden Regulierungsmodell(en):
RVE-Y1, ADG-N2

DE

BEWAHREN SIE DIESE ANLEITUNG GUT AUF.

⚠️ WARNUNG: Bei der Verwendung elektrischer Geräte müssen immer grundlegende Vorsichtsmaßnahmen beachtet werden, einschließlich der folgenden:
LESEN SIE ALLE ANWEISUNGEN, BEVOR SIE DAS GERÄT VERWENDEN.

⚠️ WARNUNG: Lesen und befolgen Sie die Sicherheitshinweise bei der Einrichtung, Verwendung oder Wartung Ihres Roboters, um das Verletzungs- und Schadensrisiko zu verringern.

Dieses Gerät kann von Kindern ab 8 Jahren und von Personen mit eingeschränkten körperlichen, sensorischen oder geistigen Fähigkeiten sowie von Personen ohne Erfahrungen und Kenntnisse unter Aufsicht verwendet werden, sofern sie im Vorfeld Anweisungen zur sicheren Verwendung des Geräts erhalten haben und die damit verbundenen Gefahren verstehen. Kinder dürfen nicht mit dem Gerät spielen. Kinder dürfen das Gerät nicht ohne Aufsicht reinigen oder warten.

⚠️ Dies ist das Symbol für Sicherheitswarnungen. Es weist auf potenzielle Verletzungsgefahren hin. Befolgen Sie alle Sicherheitshinweise, die diesem Symbol folgen, um mögliche Verletzungen oder Todesfälle zu vermeiden.

⚡ Stromschlaggefahr

□ Gerät der Klasse II

⇒ Ausgabenennleistung, DC

📖 Lesen Sie die Bedienungsanleitung.

♻️ Allgemeines Recycling-Symbol

🔥 Brandgefahr

🏠 Nur für den Gebrauch in Innenbereichen vorgesehen

⇒ Eingabennennleistung, DC

🚶 Außerhalb der Reichweite von Kindern aufbewahren

🔌 Separates Netzteil

⚠️ Achtung

III Gerät der Klasse III

⇒ Eingabennennleistung, AC

WARNUNG: Weist auf eine gefährliche Situation hin, deren Nichtbeachtung zu schweren Verletzungen oder gar Todesfällen führen kann.

ACHTUNG: Weist auf eine gefährliche Situation hin, die bei Nichtbeachtung zu leichten oder mittelschweren Verletzungen führen kann.

HINWEIS: Weist auf eine gefährliche Situation hin, die bei Nichtbeachtung zu Sachbeschädigungen führen kann.

ALLGEMEINES



WARNUNG



- Ihr Roboter ist mit einem für Ihre Region genehmigten Netzkabel ausgestattet und darf nur mit einer Standard-Haushaltssteckdose (AC) verbunden werden. Verwenden Sie kein anderes Netzkabel und keine andere Steckdose. Wenn Sie ein Ersatzkabel benötigen, wenden Sie sich an den Kundendienst, damit Sie das richtige Netzkabel für Ihr Land erhalten.
- Öffnen Sie Ihren Roboter und Ihre Absaugstation nicht, außer dies ist in der Bedienungsanleitung angegeben. Innen befinden sich keine vom Benutzer wartbaren Teile. Lassen Sie das Gerät von qualifiziertem Servicepersonal warten.
- Gefahr von Stromschlägen: Verwenden Sie das Gerät nur in trockenen Innenräumen.
- Bedienen oder entleeren Sie Ihren Roboter niemals mit nassen Händen.
- Verwenden Sie keine nicht autorisierten Ladegeräte. Die Verwendung eines nicht autorisierten Ladegeräts kann dazu führen, dass der Akku Hitze oder Rauch abgibt, in Brand gerät oder explodiert.
- Ihr Roboter ist kein Spielzeug. Während Ihr Roboter in Betrieb ist, sollten kleine Kinder und Haustiere beaufsichtigt werden.
- Niemals auf dem Roboter oder der Entleerung sitzen oder stehen.
- Lagern und betreiben Sie Ihren Roboter nur bei Zimmertemperatur.
- Falls der zu reinigende Raum über einen Balkon verfügt, sollte eine physische Barriere verwendet werden, um den Zugang zum Balkon für den Roboter zu verhindern und einen sicheren Betrieb zu gewährleisten.
- Reinigen Sie die Abgrundsensoren von Ablagerungen.
- Wenn sich in dem zu reinigenden Raum Geräte wie z. B. ein Ofen, ein Ventilator, eine Standheizung oder ein Luftbefeuchter befinden, entfernen Sie die Geräte vor dem Betrieb. Es besteht die Gefahr von

Verletzungen, Unfällen oder Fehlfunktionen, wenn der Roboter mit solchen Geräten in Berührung kommt und gegen sie stößt.

- Dieser Roboter ist ausschließlich für den Gebrauch auf trockenen Böden vorgesehen. Verwenden Sie dieses Gerät nicht, um verschüttete Flüssigkeiten zu beseitigen. Lassen Sie nicht zu, dass der Roboter oder die Ladestation nass wird.



ACHTUNG



- Verwenden Sie den Roboter nicht in Bereichen, in denen offenliegende Steckdosen in den Boden eingelassen sind.
- Verwenden Sie dieses Gerät nicht, um scharfe Gegenstände, Glas oder brennende oder rauchende Objekte aufzusaugen.
- Beachten Sie, dass sich der Roboter von alleine bewegt. Seien Sie vorsichtig, wenn Sie durch den Bereich gehen, der vom Roboter gereinigt wird, damit Sie nicht auf ihn treten oder über ihn stolpern.
- Falls das Gerät über ein Stromkabel fährt und es mit sich zieht, könnte ein Gegenstand vom Tisch oder Regal gezogen werden und hinunterfallen. Heben Sie Gegenstände wie Kleidung, lose Zettel, Zugschnüre von Fensterläden oder Vorhängen, Stromkabel und alle zerbrechlichen Gegenstände vor der Verwendung des Geräts vom Boden auf. Löschen Sie Kerzen. Schalten Sie Standheizungen aus.
- Führen Sie die in der Bedienungsanleitung beschriebenen erforderlichen Wartungen aus um einen sicheren Betrieb des Roboters und der Ladestation zu gewährleisten.

HINWEIS

- Legen Sie keine Gegenstände auf dem Roboter oder der Absaugstation ab.
- Wenn die Ladegerätkontakte nicht sauber gehalten werden, kann es sein, dass der Akku des Roboters nicht mehr aufgeladen wird.
- Vergewissern Sie sich, dass Roboter, die mit Stäben oder Bürsten ausgestattet sind, auf Ihren Teppichen oder Läufern verwendet werden können, bevor Sie mit der Reinigung beginnen. Wenn Sie den Roboter auf einem Teppich oder Läufer verwenden, der dafür nicht geeignet ist, kann dies eine Beschädigung des Teppichs oder Läufers zur Folge haben. Wenden Sie sich bei Fragen zur Eignung an den Hersteller des Teppichs oder Läufers.

AKKU



WARNUNG



- Nicht öffnen, zerbrechen, über 80 °C erhitzen, oder verbrennen. Befolgen Sie die in der Bedienungsanleitung enthaltenen Anweisungen zur richtigen Verwendung, Wartung, Bedienung und Entsorgung.
- Lassen Sie keine Metallgegenstände die Akkuterminals berühren und tauchen Sie den Akku nicht in Flüssigkeit, um Kurzschlüsse zu vermeiden. Setzen Sie Akkus keinen mechanischen Stößen aus.
- Für Lithium-Ionen-Akkus und Produkte mit Lithium-Ionen-Akkus gelten strenge Transportbestimmungen. Wenn Sie dieses Produkt (mit Akku) für Service, Reisen oder aus anderem Grunde versenden müssen, müssen Sie dafür den Abschnitt „Fehlerbehebung“ der Bedienungsanleitung konsultieren oder den Kundendienst nach entsprechenden Anweisungen befragen.
- Überprüfen Sie die Akkus regelmäßig auf Anzeichen von Beschädigungen oder Lecks. Laden Sie keine beschädigten oder leckenden Akkus; die Flüssigkeit undichter Akkus darf nicht in Berührung mit Haut oder Augen kommen. Falls eine solche Berührung erfolgt ist, waschen Sie den betroffenen Bereich mit reichlich Wasser und suchen Sie einen Arzt auf. Legen Sie den Akku in einen versiegelten Plastikbeutel und recyceln oder entsorgen Sie ihn gemäß den lokalen Umweltschutzbestimmungen oder lassen Sie ihn von Ihrem autorisierten iRobot® Service Center vor Ort entsorgen.



ACHTUNG



- Kinder sollten Akkus nur unter Aufsicht verwenden. Wenden Sie sich sofort an einen Arzt, wenn eine Zelle oder ein Akku verschluckt wurde.

HINWEIS

- Der Akku muss vor dem Recyceln oder Entsorgen aus dem Roboter entfernt werden.
- Optimale Ergebnisse erzielen Sie nur mit dem iRobot®-Lithium-Ionen-Akku, der mit dem Roboter ausgeliefert wird.

- Verwenden Sie keine nicht wiederaufladbaren Akkus. Verwenden Sie nur den im Lieferumfang des Produkts enthaltenen Akku. Kaufen Sie als Ersatz einen identischen Akku von iRobot oder erkundigen Sie sich beim iRobot Kundendienst nach in Frage kommenden alternativen Akkus.
- Laden Sie den Akku immer auf und entfernen Sie ihn aus Ihrem Roboter und aus dem Zubehör, bevor Sie das Gerät für längere Zeit lagern.



Dieses Symbol auf dem Akku zeigt an, dass der Akku nicht mit unsortiertem Hausmüll entsorgt werden darf. Als Endverbraucher unterliegt es Ihrer Verantwortung, den verbrauchten Akku in Ihrem Gerät umweltschonend zu entsorgen:

- (1) Rückgabe an den Vertrieb/Händler, von dem Sie das Produkt gekauft haben; oder
- (2) Abgabe bei einer ausgewiesenen Sammelstelle.

Die getrennte Sammlung und das Recycling von Altakkus zum Zeitpunkt der Entsorgung trägt dazu bei, natürliche Ressourcen zu schonen und sicherzustellen, dass die Akkus in einer Weise recycelt werden, die die menschliche Gesundheit und die Umwelt schützt. Wenden Sie sich an Ihre Recyclingstelle vor Ort oder an den Händler, bei dem Sie das Produkt ursprünglich erworben haben, um weitere Informationen zu erhalten. Wenn Altakkus nicht ordnungsgemäß entsorgt werden, können durch die darin enthaltenen Stoffe negative Auswirkungen auf die Umwelt und die menschliche Gesundheit entstehen.

Informationen zu den Auswirkungen problematischer Substanzen im Akkuabfallstrom finden Sie unter: <http://ec.europa.eu/environment/waste/batteries/>

AUTOMATISCHE ABSAUGSTATION



WARNUNG



- Verwenden Sie das Produkt nicht, wenn Kabel oder Stecker beschädigt sind. Wenn das Gerät nicht ordnungsgemäß funktioniert, fallen gelassen beschädigt, im Freien gelassen wurde oder ins Wasser gefallen ist, muss es an ein Service Center gesendet werden.
- Trennen Sie Ihren Roboter vor der Reinigung oder Wartung immer von der Absaugstation.
- Verwenden Sie die Absaugstation nicht als Trittstufe.
- Keine Gegenstände in Öffnungen stecken. Verwenden Sie das Gerät nicht, wenn eine Öffnung blockiert ist. Halten Sie das Gerät frei von Staub, Flusen, Haaren und allem, was den Luftstrom beeinträchtigen könnte.
- Warten Sie die Absaugstation ordnungsgemäß, legen Sie keine Gegenstände hinein und achten Sie darauf, dass sie frei von Verschmutzungen ist.
- Um eine Gefährdung durch versehentliches Zurücksetzen der Therмосicherung zu vermeiden, darf dieses Gerät nicht über ein externes Schaltgerät, z. B. einen Timer, oder an einen Stromkreis angeschlossen werden, der regelmäßig ein- und ausgeschaltet wird.
- Lassen Sie nicht zu, dass Flüssigkeiten auf oder in die Absaugstation gelangen.
- Gießen Sie keine Flüssigkeiten in das Gerät und tauchen Sie es nicht in Wasser ein.
- Verwenden Sie das Gerät nicht im Freien oder auf nassen Oberflächen.
- Darf nicht als Spielzeug verwendet werden. Bei Verwendung durch Kinder oder in der Nähe von Kindern ist besondere Vorsicht geboten.
- Verwenden Sie das Gerät nur wie in diesem Handbuch beschrieben.
- Um die Gefahr eines Stromschlags zu verringern, trennen Sie die Absaugstation vor der Reinigung vom Strom.
- Halten Sie die Absaugstation und das Stromkabel von beheizten Oberflächen fern.

HINWEIS

- Das Produkt darf nicht mit Spannungswandlern verwendet werden. Bei Verwendung von Spannungswandlern verfällt die Garantie sofort.
- Wenn Sie in einem Gebiet leben, in dem es häufiger zu Gewittern kommt, empfiehlt es sich, einen zusätzlichen Überspannungsschutz zu verwenden. Die Absaugstation kann im Fall von schweren Gewittern mit einem Überspannungsableiter geschützt werden.
- Verwenden Sie das Gerät nicht ohne Staubbeutel und/oder Filter.

Über Ihren Roomba® Saugroboter

Ansicht von oben

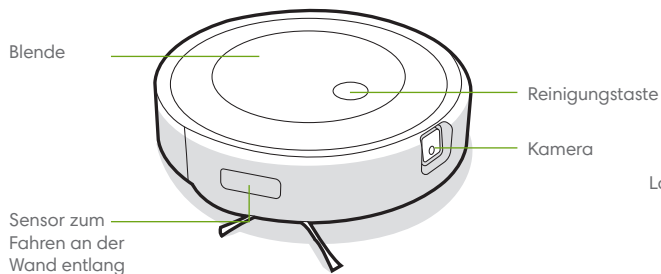

Ansicht von unten

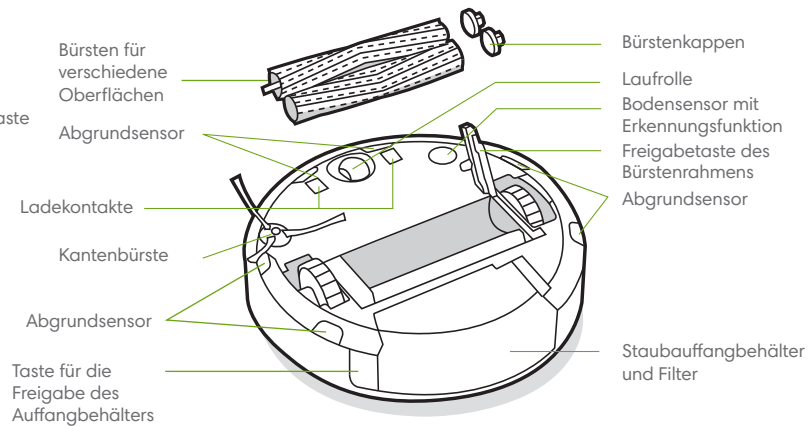

Über Ihre Clean Base™ Automatische Absaugstation

DE

Vorderansicht

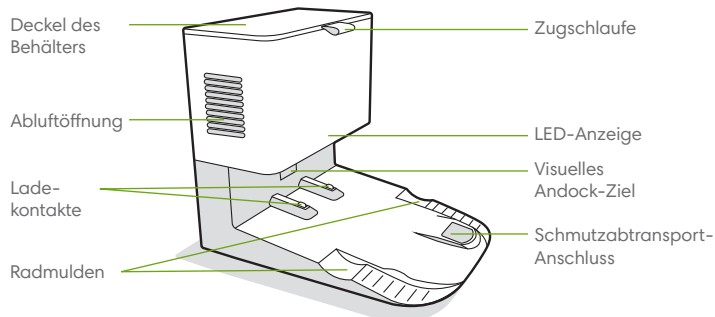

Rückansicht

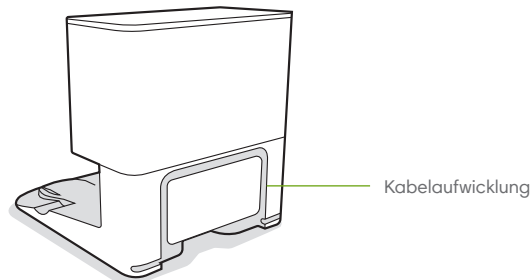

Ansicht von oben

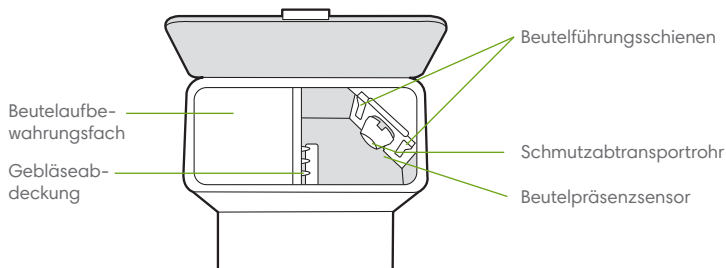

Ansicht von unten

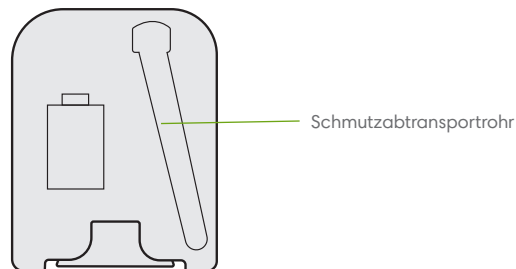

Verwendung Ihres Roomba®-Saugroboters

Positionieren der Clean Base® Automatischen Absaugstation

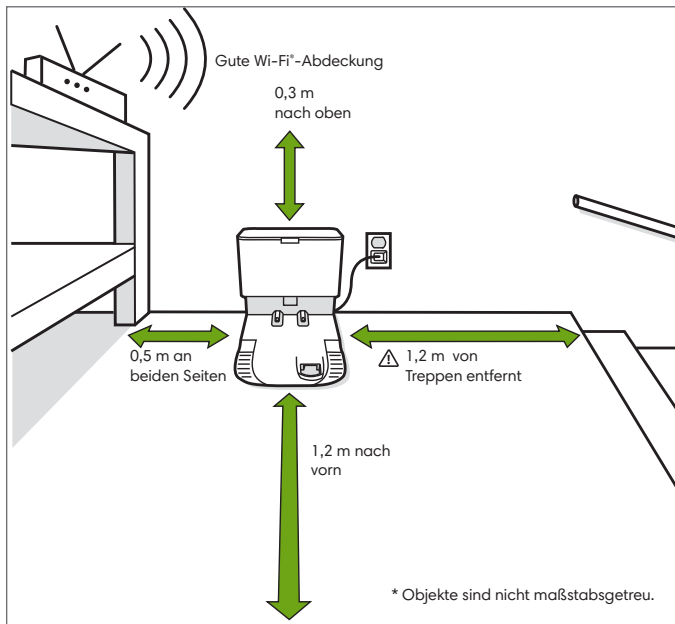

Hinweis: Setzen Sie Ihre Clean Base® Automatische Absaugstation nicht direkter Sonneneinstrahlung aus. Stellen Sie sicher, dass in dem Bereich um das Dock nichts auf dem Boden liegt, um das Andocken zu verbessern.

! WARNUNG: Um zu verhindern, dass der Roboter eine Treppe hinunterfällt, müssen Sie sicherstellen, dass die Ladestation mindestens 1,2 m von einem Treppenabsatz entfernt aufgestellt ist.

Laden Sie die iRobot Home-App herunter und stellen Sie eine Verbindung mit dem Wi-Fi® her.

- Folgen Sie den Anweisungen, um Ihren Roomba® einzustellen.
- Stellen Sie die Precision Vision Navigation™ ein, um Hindernissen in Echtzeit auszuweichen.
- Legen Sie einen Zeitplan für die automatische Reinigung fest, und passen Sie die Reinigungseinstellungen an.
- Erstellen Sie Smart Maps, um Ihrem Roboter zu sagen, wann und wo er reinigen soll.



Aufladen



Lichtring-Spirale beim Aufladen

Weiße Spirale: aufladen

Rote Spirale: aufladen, niedriger Akkustand

Ein durchgängig leuchtendes weißes Licht zeigt den Akkustand Ihres Roboters in Prozent an.

- Stellen Sie den Roboter auf die Ladestation, um den Akku zu aktivieren.

Hinweis: Ihr Roboter wird teilweise aufgeladen geliefert, wir empfehlen jedoch, dass Sie den Roboter drei Stunden lang aufladen, bevor Sie die erste Reinigungsaufgabe starten.



Wenn Ihr Roboter vollständig geladen ist, blinkt der Lichtring-Indikator auf der Rückseite weiß.

- Der Saugroboter verbraucht eine geringe Energiemenge, wenn er sich auf der Ladestation befindet. Sie können den Roboter in einen noch energiesparenderen Modus versetzen, wenn er nicht gebraucht wird. Um Ihren Roboter in den Standby-Modus mit reduzierter Leistung zu versetzen, nehmen Sie den Auffangbehälter ab und drücken Sie 5-mal auf die CLEAN-Taste. Um den Standby-Modus mit reduzierter Leistung zu deaktivieren, stellen Sie Ihren Roboter auf die Ladestation und drücken Sie die CLEAN-Taste. Weitere Informationen zum Standby-Modus mit reduzierter Leistung finden Sie auf der FAQ-Seite unserer Website.
- Wenn Sie den Roboter längere Zeit lagern möchten, schalten Sie ihn aus, indem Sie ihn von der Ladestation nehmen und die CLEAN-Taste 3 Sekunden lang drücken, während ein Rad des Roboters über dem Boden angehoben ist. Lagern Sie den Roboter an einem kühlen, trockenen Ort.

Reinigung

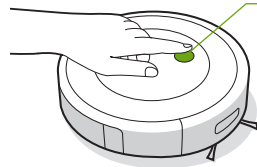

Drücken Sie die CLEAN-Taste

Tippen, um Reinigungsvorgang zu starten/anzuhalten/fortzusetzen

Halten Sie die Taste 2-5 Sekunden lang gedrückt, um eine Aufgabe zu beenden

- Ihr Roboter erkundet und reinigt Ihr Zuhause automatisch in genauen Bahnen und weicht Hindernissen aus, indem er auf seine nach vorn gerichtete Kamera zurückgreift. Am Ende einer Reinigungsaufgabe und wann immer er aufgeladen werden muss, kehrt er zur Ladestation zurück.



Ihr Roboter kann Objekte erkennen und ihnen ausweichen. Wir empfehlen dennoch, vor der Reinigung auf dem Boden liegende Gegenstände zu entfernen.

- Um eine Aufgabe zu beenden und den Roboter zurück zu seiner Ladestation zu schicken, halten Sie die CLEAN-Taste 2-5 Sekunden lang gedrückt. Ein blaues Lichtringmuster zeigt an, dass der Roboter die Ladestation sucht.
- Wenn Ihr Roboter einen besonders stark verschmutzten Bereich erkennt, aktiviert er den Dirt Detect™-Modus und bewegt sich vorwärts und rückwärts, um den Bereich gründlicher zu reinigen. Die Lichtringanzeige blinkt blau.



Wenn der Roboter feststellt, dass der Auffangbehälter geleert werden muss, leuchtet die Lichtringanzeige mit einer roten Fließbewegung nach hinten.

Fehlerbehebung

- Ihr Roboter lässt Sie wissen, dass etwas nicht stimmt, indem er eine Audiowarnung abspielt und die Lichtringanzeige rot aufleuchtet. Drücken Sie die CLEAN-Taste oder tippen Sie auf den Stoßfänger für Details. Für weitere Unterstützung überprüfen Sie bitte die iRobot Home-App.

Roter Lichtring

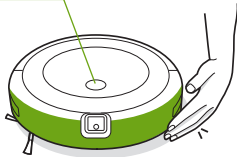

Niedriger Akkustand.
Bitte laden Sie das Gerät auf.

- Nach 90 Minuten Inaktivität abseits der Ladestation beendet der Roboter automatisch seine Reinigungsaufgabe.

Batteriesicherheit und Versand

Optimale Ergebnisse erzielen Sie nur mit dem iRobot®-Lithium-Ionen-Akku, der mit Ihrem Roboter ausgeliefert wird.

⚠️ WARNUNG: Für Lithium-Ionen-Akkus und Produkte mit Lithium-Ionen-Akkus gelten strenge Transportbestimmungen. Wenn Sie dieses Produkt versenden möchten oder mit ihm verreisen, MÜSSEN Sie die folgenden Versandanweisungen einhalten.

- Der Akku MUSS vor dem Versand ausgeschaltet werden.
- Schalten Sie den Akku aus, indem Sie den Roboter von der Ladestation nehmen und die CLEAN-Taste 3 Sekunden lang gedrückt halten, während ein Rad des Roboters über dem Boden angehoben ist. Alle Anzeigeleuchten erlöschen.
- Verpacken Sie den Roboter sicher für den Versand.
- Wenn Sie weitere Hilfe benötigen, wenden Sie sich an unser Kundendienstteam oder besuchen Sie global.irobot.com.

Über die automatische Absaugstation

Während der Reinigung kehrt Ihr Roboter automatisch zur Absaugstation zurück, um den Auffangbehälter zu leeren und sich bei Bedarf wieder aufzuladen.

Die LED-Anzeige der Absaugstation leuchtet rot, wenn ein neuer Beutel benötigt wird. Wenn Verstopfungen festgestellt werden, führt die Absaugstation zusätzliche Versuche durch, die Verstopfung automatisch zu lösen.

- Hinweis:** Wenn Sie Ihren Roboter manuell auf die Absaugstation stellen, wird er nicht automatisch entleert. In diesem Fall nutzen Sie bitte die iRobot Home-App oder halten Sie die Taste 2-5 Sekunden lang gedrückt.

Pflege und Wartung

Hinweise zu Pflege und Wartung

Damit der Roboter jederzeit mit optimaler Leistung arbeitet, führen Sie die auf den folgenden Seiten beschriebenen Maßnahmen durch.

Weitere Anleitungsvideos finden Sie in der iRobot Home-App. Wenn Ihnen auffällt, dass der Roboter weniger Schmutz vom Boden aufnimmt, leeren Sie den Auffangbehälter aus, säubern Sie den Filter und reinigen Sie die Bürsten.

| Teil | Reinigungshäufigkeit | Austauschhäufigkeit* |
|---|--|--|
| Auffangbehälter | Auffangbehälter bei Bedarf auswaschen | |
| Filter | Einmal pro Woche reinigen (zweimal pro Woche, wenn Sie ein Haustier haben). Nicht waschen. | Alle zwei Monate |
| Sensor für einen vollen Auffangbehälter | Alle zwei Wochen reinigen | |
| Vordere Laufrolle | Alle zwei Wochen reinigen | Alle 12 Monate |
| Kantenbürste und Bürsten für verschiedene Oberflächen | Einmal im Monat reinigen (zweimal pro Monat, wenn Sie ein Haustier haben) | Alle 12 Monate |
| Sensoren und Ladekontakte | Einmal im Monat reinigen | |
| Kamerafenster | Einmal im Monat reinigen und inspizieren | |
| Beutel | | Die Beutel sollten ausgetauscht werden, wenn sie durch die LED-Anzeige/App dazu aufgefordert werden. |
| Dock-Ladekontakte und visuelles Andock-Ziel | Einmal im Monat | |
| Gebläseabdeckung im Behälter | Einmal im Monat (entfernen Sie Schmutz von der Gebläseabdeckung) | |

Hinweis: iRobot stellt verschiedene Ersatz- und Zubehörteile her. Wenn Sie ein Ersatzteil benötigen, erhalten Sie vom iRobot Kundendienst weitere Informationen.

*Austauschfrequenzen können variieren. Teile sollten ausgetauscht werden, wenn sich Verschleißanzeichen zeigen.

Leeren des Auffangbehälters

- 1 Drücken Sie die Taste für die Freigabe des Auffangbehälters und entfernen Sie den Auffangbehälter.

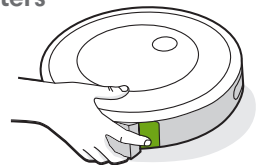

- 2 Öffnen Sie die Auffangbehälterklappe, um den Auffangbehälter zu leeren.

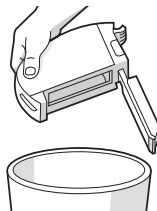

- 3 Setzen Sie den Auffangbehälter wieder in den Roboter ein.

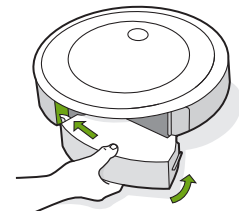

Reinigen des Filters

1 Entfernen Sie den Behälter. Entfernen Sie den Filter, indem Sie ihn an beiden Händen ergreifen und herausziehen.

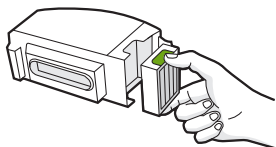

2 Entfernen Sie allen Schmutz aus dem Filter am Rand eines Abfalleimers.



3 Setzen Sie den Filter mit den gezahnten Griffen nach außen wieder ein. Setzen Sie den Auffangbehälter wieder in den Roboter ein.

*** Wichtig:** Der Roboter funktioniert nicht, wenn der Filter nicht korrekt installiert ist. Tauschen Sie den Filter alle zwei Monate aus.

Reinigen der Sensoren für einen vollen Auffangbehälter

1 Entfernen und leeren Sie den Auffangbehälter.

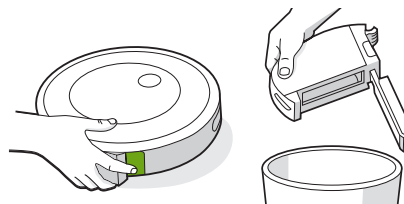

2 Wischen Sie die inneren Sensoren mit einem sauberen, trockenen Tuch ab.

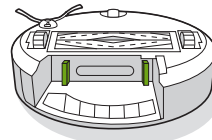

3 Wischen Sie die Auffangbehälterklappe mit einem sauberen, trockenen Tuch ab.



4 Entfernen Sie allen Schmutz aus dem Saugweg.

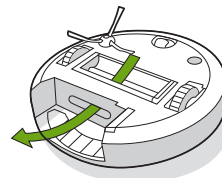

Waschen des Auffangbehälters

*** Wichtig:** Waschen Sie den Filter nicht. Entfernen Sie den Filter, bevor Sie den Auffangbehälter waschen.

- 1 Lösen Sie den Auffangbehälter, entfernen Sie den Filter, und öffnen Sie die Auffangbehälterklappe.
- 2 Spülen Sie den Auffangbehälter mit warmem Wasser aus.

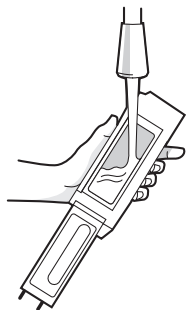

Hinweis: Der Auffangbehälter ist nicht für die Spülmaschine geeignet.

- 3 Stellen Sie sicher, dass der Auffangbehälter vollständig trocken ist. Setzen Sie den Filter wieder ein, und installieren Sie den Auffangbehälter wieder in dem Roboter.

Reinigung der Kantenbürste

- 1 Verwenden Sie eine Münze oder einen kleinen Schraubendreher, um die Schraube zu lösen, die die Kantenbürste hält.
- 2 Ziehen Sie, um die Ecken- und Kantenreinigungsbürste zu entfernen. Entfernen Sie Haare und Schmutzpartikel und setzen Sie die Bürste wieder ein.

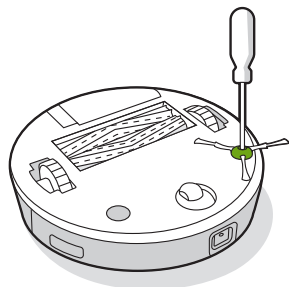

Reinigung der vorderen Laufrolle

- 1 Ziehen Sie fest am Vorderradmodul, um es vom Roboter zu entfernen.
- 2 Ziehen Sie fest am Rad, um es aus dem Gehäuse zu entfernen (siehe Abbildung unten).
- 3 Entfernen Sie allen Schmutz aus der Radvertiefung.
- 4 Setzen Sie anschließend alle Teile wieder ein. Achten Sie darauf, dass das Rad wieder einrastet.

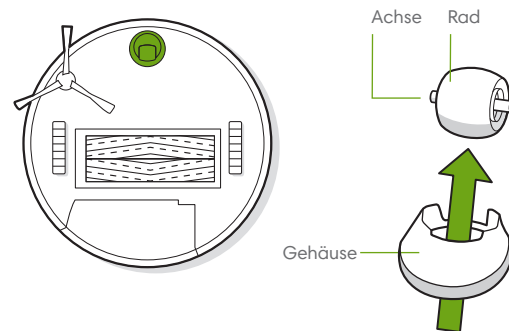

*** Wichtig:** Wenn sich Haare oder Schmutz an der vorderen Laufrolle befinden, kann der Bodenbelag beschädigt werden. Wenn das Rad nach der Reinigung nicht frei läuft, wenden Sie sich an den Kundendienst.

Reinigen der Bürsten für verschiedene Oberflächen

- 1 Drücken Sie auf die Freigabetaste des Bürstenrahmens, heben Sie die Taste hoch und entfernen Sie alle Fremdkörper.
- 2 Entfernen Sie die Bürsten aus dem Roboter. Entfernen Sie die Bürstenkappen von den Enden der Bürsten. Entfernen Sie alle Haare oder Verschmutzungen, die sich unter den Kappen angesammelt haben. Setzen Sie die Bürstenkappen wieder auf.
- 3 Entfernen Sie alle Haare und Verschmutzungen von den quadratischen und sechseckigen Stiften an den gegenüberliegenden Seiten der Bürsten.
- 4 Installieren Sie die Bürsten wieder in dem Roboter. Passen Sie die Form der Bürstestifte an die Form der Bürstensymbole im Reinigungskopfmodul an.

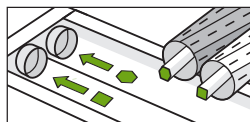
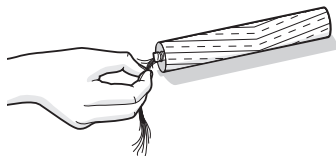
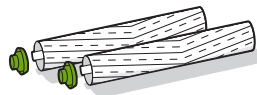
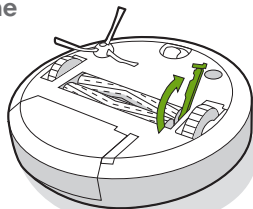

Reinigung der Sensoren, des Kamerafensters und der Ladekontakte

- 1 Wischen Sie die Sensoren, das Kamerafenster und die Ladekontakte mit einem sauberen, trockenen Tuch ab.
 **Hinweis:** Inspizieren Sie das Kamerafenster. Wenn Ihnen Risse auffallen, kontaktieren Sie bitte den Kundendienst.

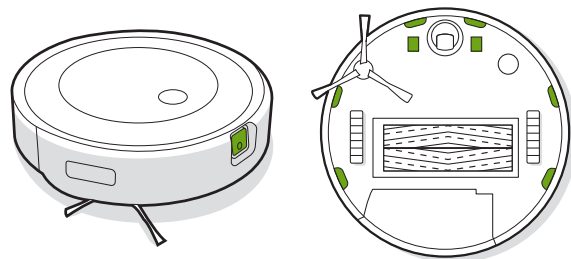

Austausch des Beutels

- 1 Klappen Sie den Deckel des Behälters zum Öffnen auf.

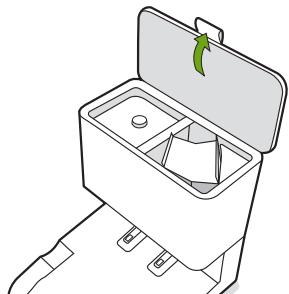

- 2 Ziehen Sie die Kunststoffkarte nach oben, um den Beutel aus dem Behälter zu entfernen.

 **Hinweis:** Dadurch wird der Beutel abgedichtet, so dass Staub und Schmutz nicht entweichen können.

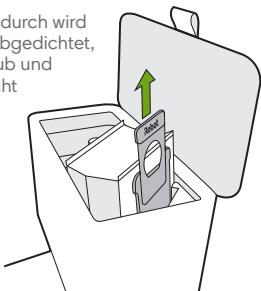

- 3 Entsorgen Sie den gebrauchten Beutel.

- 4 Setzen Sie einen neuen Beutel ein und schieben Sie die Plastikkarte in die Führungsschienen.

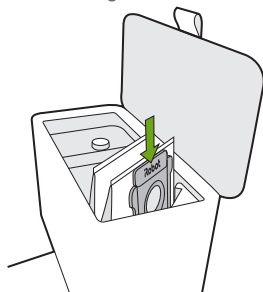

- 5 Drücken Sie die Bedienfeldklappe hinunter, um sicherzustellen, dass sie vollständig geschlossen ist.

 **Hinweis:** Um eine optimale Leistung mit Ihrem Roboter und der automatischen Absaugstation zu erzielen, reinigen und/oder ersetzen Sie den Filter Ihres Roboters nach Bedarf.

Reinigung des visuellen Andock-Ziels und der Ladkontakte

Überprüfen Sie das visuelle Andock-Ziel und die Ladkontakte, um sicherzustellen, dass sie frei von Schmutz sind. Wischen Sie die Teile mit einem sauberen, trockenen Tuch ab.

 **Hinweis:** Sprühen Sie keine Reinigungslösung direkt auf die Sensoren oder die Sensoröffnungen.

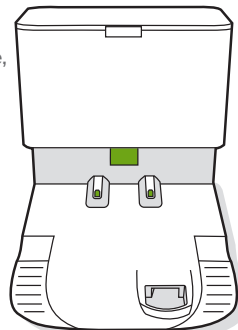

Entfernen von Schmutz von der Gebläseabdeckung

Überprüfen Sie die Gebläseabdeckung auf vorhandene Flusen oder Schmutz und wischen Sie sie mit einem sauberen, trockenen Tuch ab.

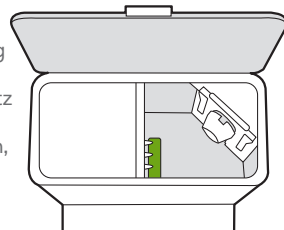

Fehlerbehebung

Wenn etwas nicht stimmt, informiert die Absaugstation Sie über eine LED-Anzeige an der Vorderseite des Behälters und durch die iRobot Home-App.

| LED-Anzeige | Häufiger Fehler | Behebung |
|--------------|---|--|
| Dauernd rot | Beutel voll oder fehlt | <ol style="list-style-type: none">1. Ersetzen Sie den Beutel, wenn er voll ist oder fehlt.2. Stellen Sie sicher, dass der Beutel sicher eingesetzt ist.3. Wenn das Problem weiterhin besteht, entfernen Sie jeglichen Schmutz vom Port an der Unterseite Ihres Roboters und der Absaugstation. |
| Rot blinkend | Im Abtransportweg des Docks befindet sich ein Leck oder eine Verstopfung. | <ol style="list-style-type: none">1. Stellen Sie sicher, dass der Deckel des Behälters nach unten gedrückt und fest verschlossen ist. Halten Sie die CLEAN-Taste Ihres Roboters 2 Sekunden lang gedrückt, um den Auffangbehälter zu leeren.2. Entfernen Sie jeglichen Schmutz vom Port an der Unterseite des Roboters und der Absaugstation.3. Stecken Sie die Absaugstation aus. Legen Sie sie auf die Seite und inspizieren Sie das Schmutzabtransportrohr auf Verunreinigungen. Entfernen Sie gegebenenfalls das Rohr, um eventuellen Schmutz zu entfernen. |

Dieses Produkt wurde mit einem Thermoschutz ausgestattet, der es gegen Schäden durch Überhitzung schützt. Wenn der Schutz aktiviert ist, läuft der Motor nicht mehr. Falls das passiert, stecken Sie das Gerät aus, lassen Sie es 30 Minuten lang abkühlen, entfernen Sie alle Fremdkörper aus dem Schmutzabtransportanschluss sowie dem Schmutzabtransportrohr und stecken Sie das Gerät wieder ein.

iRobot®-Kundendienst

USA und Kanada

Falls Sie Fragen oder Kommentare zu Ihrem Roomba® Saugroboter haben, wenden Sie sich bitte zunächst an iRobot, bevor Sie sich mit einem Einzelhändler in Verbindung setzen.

Besuchen Sie zunächst global.irobot.com mit Tipps, häufig gestellten Fragen und Informationen zu Zubehörteilen. Diese Informationen finden Sie auch in der iRobot Home-App. Sollten Sie weitere Hilfe benötigen, wenden Sie sich an unseren Kundendienst unter **(877) 855 8593**.

iRobot® USA-Kundendienst – Zeiten:

- Montag bis Freitag, 9.00–21.00 Uhr EST
- Samstag und Sonntag, 9.00–18.00 Uhr EST

Außerhalb der USA und Kanadas

Besuchen die Website global.irobot.com und:

- Erfahren Sie mehr über iRobot in Ihrem Land.
- Erhalten Sie Hinweise und Tipps zur Verbesserung der Leistung Ihres Roomba® Saugroboters.
- Erhalten Sie Antworten auf Ihre Fragen.
- Nehmen Sie Kontakt zu Ihrer Kundenbetreuung auf.

Regulatorische Informationen



Hiermit erklärt die iRobot Corporation, dass dieses Saugroboter-Modell RVE-Y1 der EU-Richtlinie für Funkanlagen 2014/53/EU entspricht. Der vollständige Text der EU-Konformitätserklärung steht unter folgender Internetadresse bereit: www.irobot.com/compliance.



Hiermit erklärt die iRobot Corporation, dass dieses Saugroboter-Modell RVE-Y1 den Radio Equipment Regulations 2017 entspricht. Der vollständige Text der UKCA-Konformitätserklärung steht unter folgender Internetadresse bereit: www.irobot.com/compliance.

Den Bericht über chemische Informationen, in dem alle besonders besorgniserregenden Stoffe (Substances of Very High Concern, SVHC) gemäß EU-Richtlinie EU 1907/2006 aufgeführt werden, finden Sie unter: www.irobot.com/compliance.

Das Regulierungsmodell RVE-Y1 enthält das Sextant-Funkmodulmodell AXG-Y1. Das Sextant-Funkmodul ist ein Dual-Band-Funkmodul, das in den 2,4-GHz- und 5-GHz-WLAN-Bändern arbeitet. Das Sextant-Funkmodul enthält auch Bluetooth und BLE, die zwischen 2400 MHz und 2483,5 MHz arbeiten.

- Das 2,4-GHz-Band ist auf einen Betrieb zwischen 2400 MHz und 2483,5 MHz mit einer maximalen EIRP-Ausgangsleistung von 17,78 dBm (59,98 mW) bei 2442 MHz beschränkt.
- Das 5-GHz-Band ist auf einen Betrieb zwischen 5150 MHz und 5850 MHz mit einer maximalen EIRP-Ausgangsleistung von 20,81 dBm (120,50 mW) bei 5190 MHz beschränkt.
- Für Israel ist das 5-GHz-Band auf einen Betrieb zwischen 5150 MHz und 5350 MHz beschränkt.



Dieses Symbol auf dem Produkt zeigt an, dass das Gerät nicht mit unsortiertem Hausmüll entsorgt werden darf. Als Endverbraucher unterliegt es Ihrer Verantwortung, das Altgerät umweltschonend auf folgende Weise zu entsorgen:

- (1) Rückgabe an den Vertrieb/Händler, von dem Sie das Produkt gekauft haben; oder
- (2) Ablegen in einer ausgewiesenen Sammelstelle.

Durch die korrekte Entsorgung dieses Produkts können wertvolle Ressourcen eingespart und mögliche negative Auswirkungen auf die menschliche Gesundheit und die Umwelt verhindert werden, die ansonsten durch unsachgemäße Handhabung von Abfällen entstehen könnten. Weitere Informationen erhalten Sie bei der vor Ort zuständigen Behörde oder bei Ihrer nächsten Sammelstelle. Für die unsachgemäße Entsorgung dieser Abfälle können gemäß den in Ihrem Land geltenden Rechtsvorschriften Strafen verhängt werden. Weitere Informationen finden Sie unter folgender Quelle: http://ec.europa.eu/environment/waste/wEEE/index_en.html

Herstelleradresse: iRobot Corporation, 8 Crosby Drive, Bedford, MA 01730 USA.

Recyceln Sie Ihr Altgerät von iRobot® verantwortungsvoll gemäß den lokalen Bestimmungen. Nachfolgend finden Sie eine Liste der von iRobot® zum Zeitpunkt des Produktverkaufs beauftragten WEEE-Recyclingorganisationen.

| Standort | Organisation | URL |
|----------------|--------------|---|
| Österreich | UFH | http://www.elektro-ade.at/elektrogeraete-sammeln/liste-der-sammelstoesterreich/ |
| Belgien | Recupel | https://www.recupel.be/en/where-to-go/?searchcollectionPoints=&categories=1%2C2%2C3%2C4# |
| Deutschland | Zentek | https://www.ear-system.de/ear-verzeichnis/sammel-und-ruecknahmestack |
| Dänemark | Elretur | https://www.dpa-system.dk/DPAApplications/DPADB.aspx?wf=CollectionPointSearch.as |
| Spanien | Ecotic | https://punto-limpio.info/ |
| Frankreich | Eco-systemes | https://www.eco-systemes.fr/france |
| Irland | WEEE Ireland | http://www.weeireland.ie/household-recycling/where-can-i-recycle/ |
| Niederlande | Wecycle | https://www.watismijnapparaatwaard.nl/ |
| Schweden | El-Kretsen | https://www.sopor.nu/sortera-ättervinn/ |
| Großbritannien | Repic | http://www.responsible-recycling.co.uk/contact-us/find-your-local-recy |



©2021 iRobot Corporation, 8 Crosby Drive, Bedford, MA 01730 USA. Alle Rechte vorbehalten.

iRobot und Roomba sind eingetragene Marken der iRobot Corporation.

Clean Base ist eine Marke der iRobot Corporation. *Wi-Fi und das Wi-Fi-Logo sind eingetragene Marken der Wi-Fi Alliance.



Informacje dotyczące bezpieczeństwa

Ważne wskazówki dotyczące bezpieczeństwa

PL

Niniejszy przewodnik użytkownika zawiera informacje na temat modeli zgodnych z normami: RVE-Y1, ADG-N2

ZACHOWAJ TE INSTRUKCJE

⚠️ OSTRZEŻENIE: Podczas korzystania z urządzenia elektrycznego zawsze przestrzegaj podstawowych środków ostrożności, w tym:

PRZED UŻYCIEM PRZECZYTAJ WSZYSTKIE INSTRUKCJE

⚠️ OSTRZEŻENIE: Aby zmniejszyć ryzyko odniesienia obrażeń lub uszkodzenia robota podczas jego konfigurowania, użytkowania i konserwacji, należy zapoznać się ze środkami ostrożności i je stosować.

Niniejsze urządzenie może być używane przez dzieci w wieku od 8 lat i osoby o ograniczeniach ruchowych, sensorycznych lub umysłowych bądź nieposiadające odpowiedniego doświadczenia lub wiedzy, jeśli są one nadzorowane lub zostały przeszkolone w zakresie bezpiecznego użytkowania urządzenia i rozumieją związane z tym zagrożenia. Dzieci nie powinny bawić się urządzeniem. Dzieci nie powinny czyścić ani konserwować urządzenia bez nadzoru.

⚠️ Jest to symbol ostrzeżenia dotyczącego bezpieczeństwa. Służy do ostrzegania o potencjalnych zagrożeniach dla zdrowia. Aby uniknąć możliwych obrażeń lub śmierci, należy przestrzegać wszystkich instrukcji dotyczących bezpieczeństwa towarzyszących temu symbolowi.

⚡ Ryzyko porażenia prądem elektrycznym

□ Urządzenie klasy II

⚡ Znamionowa moc wyjściowa, prąd stały

📖 Przeczytaj instrukcję obsługi

♻️ Symbol ogólny recyklingu

🔥 Ryzyko pożaru

🏠 Tylko do użytku w pomieszczeniach

⚡ Znamionowa moc wejściowa, prąd stały

🚫 Przechowywać w miejscu niedostępnym dla dzieci

🔌 Oddzielny zasilacz

⚠️ Przystroga

⚡ Urządzenie klasy III

⚡ Znamionowa moc wejściowa, prąd zmienny

OSTRZEŻENIE: Wskazuje potencjalnie niebezpieczną sytuację, która może być przyczyną śmierci lub poważnych obrażeń ciała.

PRZESTROGA: Wskazuje potencjalnie niebezpieczną sytuację, która może być przyczyną lekkich lub średnich obrażeń ciała.

UWAGA: Wskazuje potencjalnie niebezpieczną sytuację, która może być przyczyną uszkodzenia mienia.

INFORMACJE OGÓLNE



OSTRZEŻENIE



- Robot jest dostarczany z przewodem zasilającym zatwierdzonym dla danego regionu i jest przeznaczony do podłączenia wyłącznie do standardowego gniazdka zasilania w gospodarstwie domowym. Nie należy używać żadnego innego przewodu zasilającego ani listwy zasilającej. Jeśli zajdzie potrzeba wymiany przewodu, należy skontaktować się z Działem obsługi klienta, aby otrzymać przewód zasilający odpowiedni dla danego kraju.
- Nie należy otwierać robota ani stacji dokującej z funkcją usuwania brudu w sposób inny niż opisany w przewodniku użytkownika. Wewnątrz nie ma żadnych części, które użytkownik mógłby samodzielnie serwisować. Serwis należy zlecić wykwalifikowanemu personelowi technicznemu.
- Niebezpieczeństwo porażenia prądem. Urządzenia należy używać wyłącznie w suchych pomieszczeniach.
- Nie wolno obsługiwać robota ani stacji dokującej z funkcją usuwania brudu mokrymi rękami.
- Nie należy używać nieautoryzowanych ładowarek. Użycie nieautoryzowanej ładowarki może spowodować wytwarzanie ciepła lub dymu przez akumulator bądź jego zapłon lub wybuch.
- Robot nie jest zabawką. Podczas pracy robota małe dzieci i zwierzęta powinny pozostawać pod nadzorem.
- Nie wolno siadać ani stawać na robocie ani na stacji dokującej z funkcją usuwania brudu.
- Robot powinien być przechowywany i użytkowany tylko w temperaturze pokojowej.
- Jeśli do pomieszczenia, które ma zostać posprzątane, przylega balkon, należy uniemożliwić robotowi dostęp do niego za pomocą fizycznej bariery w celu zapewnienia bezpiecznej eksploatacji urządzenia.
- Czujniki wysokości należy oczyścić z nagromadzonego brudu.

- Jeśli w pomieszczeniu, które ma zostać posprzątane, znajdują się takie urządzenia, jak kuchenka, wentylator, termowentylator lub nawilżacz powietrza, przed rozpoczęciem pracy należy je usunąć. Dotknięcie lub popchnięcie tych urządzeń przez robota grozi obrażeniami, wypadkiem lub uszkodzeniem sprzętu.
- Robota można używać wyłącznie na suchych powierzchniach. Nie należy używać urządzenia do sprzątania rozlanych płynów. Robota i stację dokującą należy chronić przed zamknięciem.



PRZESTROGA



- Nie należy uruchamiać robota w pomieszczeniach z odsłoniętymi gniazdkami elektrycznymi w podłodze.
- Nie wolno używać urządzenia do sprzątania ostrych przedmiotów, szkła ani żadnych przedmiotów, które się palą lub tlą.
- Należy pamiętać, że robot porusza się samodzielnie. W obszarze pracy robota należy zachować ostrożność, aby na niego nie nadeprnąć lub się o niego nie potknąć.
- Jeśli urządzenie zahaczy o przewód leżący na podłodze, może przypadkowo pociągnąć na podłogę przedmioty znajdujące się na stole lub półce. Przed uruchomieniem urządzenia należy uprzątnąć podłogi z takich przedmiotów, jak ubrania, luźne kartki papieru, sznurki do żaluzji lub zasłon, przewody elektryczne i wszelkie delikatne obiekty. Należy zgasić świece. Należy wyłączyć termowentylatory.
- Należy przeprowadzać wymagane czynności konserwacyjne zgodnie z przewodnikiem użytkownika, aby zapewnić bezpieczną pracę robota i stacji dokującej z funkcją usuwania brudu.

UWAGA

- Nie należy umieszczać niczego na robocie ani na stacji dokującej z funkcją usuwania brudu.
- Nieutrzymywanie styków ładowania w czystości może uniemożliwić naładowanie akumulatora robota.
- Przed użyciem robota na wykładzinach lub dywanach należy upewnić się, że można je czyścić odkurzaczami z wałkami lub szczotkami. Używanie robota na nieodpowiednich wykładzinach lub dywanach może skutkować ich uszkodzeniem. W razie pytań dotyczących zgodności należy skontaktować się z producentem wykładziny lub dywanu.

AKUMULATOR



OSTRZEŻENIE



- Nie należy otwierać, zgniatą, ogrzewać powyżej 80°C ani spalać akumulatora. Należy postępować zgodnie z instrukcjami dotyczącymi prawidłowego użytkowania, konserwacji i utylizacji zawartymi w przewodniku użytkownika.
- Nie wolno zwiierać akumulatora przez zezwalanie na kontakt metalowych obiektów ze stykami akumulatora lub zanurzenie w płynie. Nie należy narażać akumulatorów na wstrząsy mechaniczne.
- Akumulatory litowo-jonowe i wyposażone w nie produkty podlegają rygorystycznym przepisom dotyczącym transportu. W razie konieczności wysyłki tego produktu (z akumulatorem) w celu serwisowania, podróży lub z innych powodów, należy zapoznać się z sekcją Rozwiązywanie problemów w instrukcji obsługi lub skontaktować się z działem obsługi klienta, aby uzyskać instrukcje dotyczące wysyłki.
- Należy okresowo sprawdzać, czy akumulator nie nosi śladów uszkodzeń oraz czy nie ma wycieków. Nie wolno ładować akumulatora uszkodzonego lub z wyciekami. Nie należy dopuszczać do kontaktu wyciekającej cieczy ze skórą lub oczami. Jeśli doszło do takiego kontaktu, należy przepłukać narażone miejsce dużą ilością wody i skonsultować się z lekarzem. Zużyty akumulator należy umieścić w szczelnie zamkniętym foliowym worku i bezpiecznie zutylizować zgodnie z miejscowymi przepisami o ochronie środowiska. Można też przekazać go do lokalnego autoryzowanego centrum serwisowego urządzeń iRobot w celu zutylizowania.



PRZESTROGA



- Używanie akumulatora przez dzieci powinno być nadzorowane. W przypadku połknięcia ogniwa akumulatora lub baterii należy niezwłocznie skonsultować się z lekarzem.

UWAGA

- Przed utylizacją lub recyklingiem robota należy wyjąć z niego akumulator.

- W celu uzyskania najlepszych efektów należy stosować tylko akumulator litowo-jonowy iRobot dostarczony w zestawie z robotem.
- Nie należy używać baterii jednorazowych. Należy używać wyłącznie akumulatorów dostarczonych z produktem. W przypadku konieczności wymiany akumulatora należy zakupić identyczny lub skontaktować się z Działem obsługi klienta firmy iRobot, aby dowiedzieć się, jakie inne akumulatory są dozwolone.
- Przed długotrwałym przechowywaniem należy zawsze naładować akumulator i wyjąć go z robota i akcesoriów.



Ten symbol na akumulatorze oznacza, że nie wolno go wyrzucać razem z niesortowanymi zwykłymi odpadami komunalnymi. Użytkownik końcowy ponosi odpowiedzialność za zutylizowanie zużytego akumulatora w swoim urządzeniu w sposób przyjazny dla środowiska, tj.:

(1) zwrócenie go do dystrybutora/sprzedawcy, u którego zakupiono produkt, lub

(2) pozostawienie go w wyznaczonym punkcie zbiórki takich odpadów.

Oddzielne zbieranie i recykling zużytych akumulatorów w momencie ich utylizacji pomoże zachować zasoby naturalne i zapewnić recykling akumulatorów w sposób bezpieczny dla zdrowia ludzkiego i środowiska. Aby uzyskać więcej informacji, należy skontaktować się z lokalnym urzędem ds. recyklingu lub ze sprzedawcą, od którego pierwotnie zakupiono produkt. Niewłaściwa utylizacja zużytych akumulatorów może spowodować negatywne skutki dla środowiska naturalnego i zdrowia ludzkiego w związku z substancjami znajdującymi się w bateriach i akumulatorach.

Informacje dotyczące wpływu substancji problematycznych w odpadach akumulatorowych można znaleźć pod adresem: <http://ec.europa.eu/environment/waste/batteries/>

STACJA Z FUNKCJĄ AUTOMATYCZNEGO USUWANIA BRUDU



OSTRZEŻENIE



- Nie należy używać urządzenia, jeśli przewód lub wtyczka są uszkodzone. Jeśli urządzenie nie działa tak, jak powinno, zostało upuszczone, uszkodzone, pozostawione na zewnątrz lub zanurzone w wodzie, należy oddać je do centrum serwisowego.
- Przed czyszczeniem lub konserwacją trzeba bezwzględnie odłączyć robota od stacji dokującej z funkcją usuwania brudu.
- Nie wolno stawać na stacji dokującej z funkcją usuwania brudu.
- Nie należy wkładać żadnych przedmiotów do otworów. Nie wolno używać urządzenia, jeśli którykolwiek otwór jest zatkany. Otwory należy czyścić z kurzu, kłaczków, włosów i wszystkiego, co może ograniczać przepływ powietrza.
- W celu zapewnienia prawidłowego działania stacji dokującej z funkcją usuwania brudu nie należy wkładać do środka żadnych przedmiotów. Trzeba też sprawdzać, czy w stacji nie ma zanieczyszczeń.
- Aby uniknąć niebezpieczeństwa związanego z nieumyślnym wyzwoleniem wyłącznika termicznego, urządzenia nie należy zasilać przez zewnętrzne urządzenie włączające i wyłączające dopływ energii, takie jak sterownik zegarowy, ani podłączać do obwodu, który jest regularnie włączany i wyłączany.
- Nie wolno dopuszczać do kontaktu stacji dokującej z funkcją usuwania brudu z płynami.
- Nie należy wlewać żadnych płynów do urządzenia ani zanurzać go w wodzie.
- Nie należy używać urządzenia na zewnątrz pomieszczeń ani na mokrych powierzchniach.
- Nie należy dopuszczać do używania urządzenia jako zabawki. Należy zwracać szczególną uwagę, gdy urządzenie używane jest przez dzieci lub w ich pobliżu.
- Należy używać urządzenia wyłącznie w sposób opisany w tej instrukcji.
- Aby zmniejszyć ryzyko porażenia prądem, przed czyszczeniem odłącz urządzenie od zasilania.
- Stację dokującą z funkcją usuwania brudu i przewód zasilający należy trzymać z dala od rozgrzanych powierzchni.

UWAGA

- Produktu nie wolno używać z jakąkolwiek przetwornicą napięcia. Użycie przetwornicy napięcia spowoduje natychmiastowe unieważnienie gwarancji.
- Jeśli w danym regionie często występują burze, zaleca się stosowanie dodatkowego zabezpieczenia przeciwprzepięciowego. Podczas silnej burzy z piorunami urządzenie przeciwprzepięciowe może ochronić stację dokującą z funkcją usuwania brudu.
- Urządzenia nie należy używać bez pojemnika na brud i/lub filtrów umieszczonych we właściwych miejscach.

O robocie odkurzającym Roomba®

Widok z góry

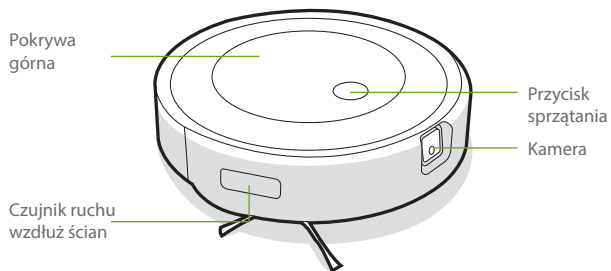

Widok z dołu

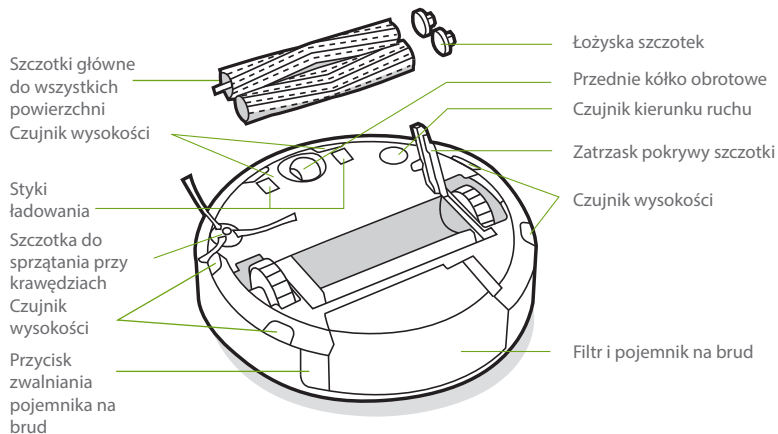

O stacji Clean Base™ z funkcją automatycznego usuwania brudu

Widok z przodu

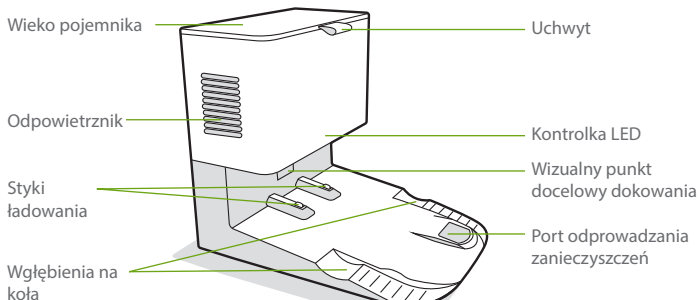

Widok z tyłu

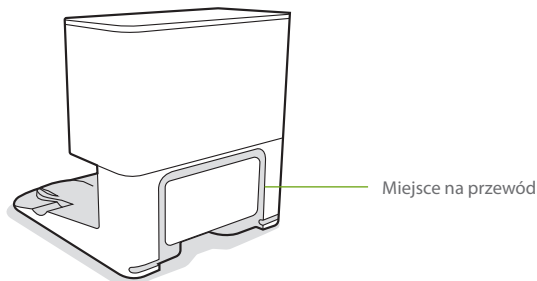

Widok z góry

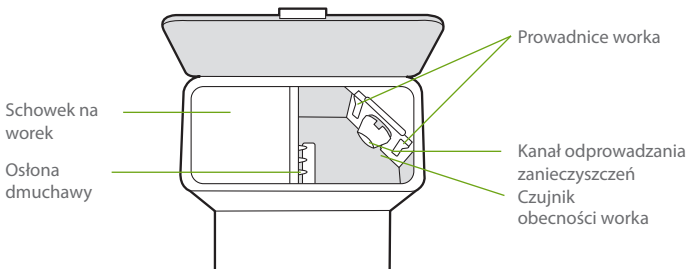

Widok z dołu

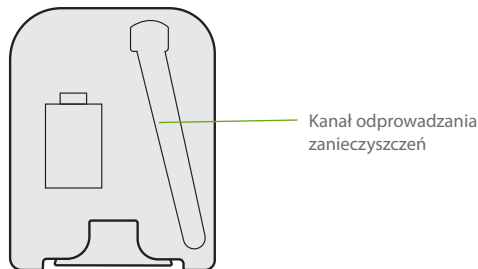

Używanie robota odkurzającego Roomba®

Ustawianie stacji Clean Base™ z funkcją automatycznego usuwania brudu

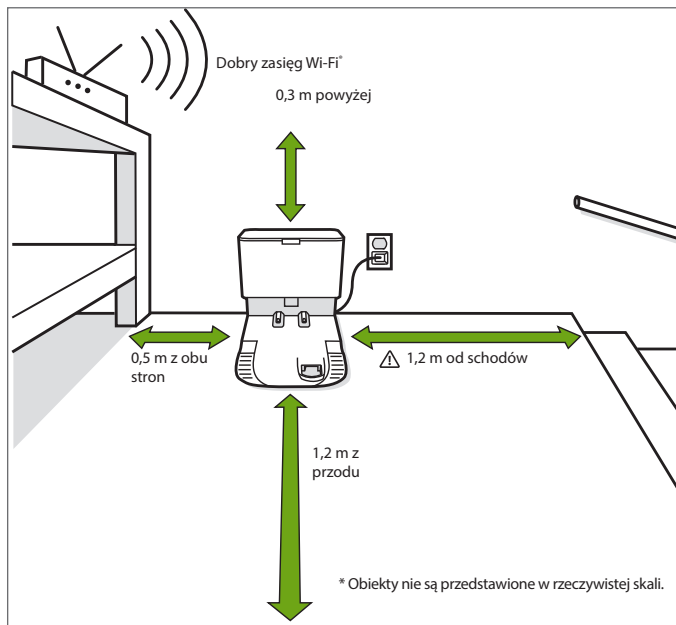

Uwaga: Nie umieszczaj stacji Clean Base z funkcją automatycznego usuwania brudu w nasłonecznionym miejscu. Przestrzeń wokół stacji dokującej musi być wolna, aby zapewnić poprawne dokowanie.

OSTRZEŻENIE: Aby zapobiec upadkowi robota ze schodów, należy upewnić się, że stacja dokująca znajduje się co najmniej 1,2 metra od schodów.

Pobierz aplikację iRobot Home i połącz się z siecią Wi-Fi[®]

- Postępuj według instrukcji, aby skonfigurować robota Roomba.
- Skonfiguruj system Precision Vision Navigation™, aby omijać przeszkody w czasie rzeczywistym.
- Ustaw harmonogram automatycznego sprzątania i dostosuj preferencje dotyczące sprzątania.
- Twórz inteligentne mapy, aby przekazać robotowi, gdzie i kiedy ma sprzątać.



Ładowanie

PL



Kontrolka pierścieniowa z krążącym podświetleniem podczas ładowania

Podświetlenie krążące białe: ładowanie

Podświetlenie krążące czerwone: ładowanie, niski poziom naładowania akumulatora

Stałe podświetlenie w kolorze białym wskazuje procentową wartość naładowania akumulatora robota

- Umieść robota w stacji dokującej, aby uaktywnić akumulator.

 **Uwaga:** Robot jest dostarczany z częściowo naładowanym akumulatorem, ale przed rozpoczęciem pierwszego sprzątanía zalecane jest doładowanie akumulatora robota (ładować przez 3 godziny).



Gdy robot jest w pełni naładowany, tylna część kontrolki pierścieniowej będzie pulsować na biało.

- Gdy robot znajduje się w stacji dokującej, zużywa niewielką ilość energii. Gdy robot nie jest używany, można przełączyć go w tryb z dodatkowo obniżonym poborem energii. Aby przełączyć robota w tryb gotowości z obniżonym poborem energii, wyjmij pojemnik na brud i naciśnij 5 razy przycisk sprzątanía. Aby wyjść z trybu gotowości z obniżonym poborem energii, umieść robota w stacji dokującej i naciśnij przycisk sprzątanía. Więcej informacji na temat trybu gotowości z obniżonym poborem energii można znaleźć na naszej stronie internetowej w sekcji poświęconej najczęściej zadawanym pytaniom.
- Przed długotrwałym przechowywaniem robota należy go wyłączyć. W tym celu wyjmij go ze stacji dokującej i przytrzymaj przycisk sprzątanía przez 3 sekundy, utrzymując jedno koło nad podłożem. Robota należy przechowywać w chłodnym, suchym miejscu.

Sprzątanie

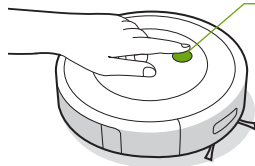

Wystarczy nacisnąć przycisk sprzątanía

Naciśnij, aby rozpocząć/wstrzymać/wznowić sprzątanía

Przytrzymaj przez 2–5 sekund, aby zakończyć cykl

- Robot automatycznie sprawdzi i posprząta Twój dom w równych liniach, unikając przeszkód dzięki przedniej kamerze. Urządzenie powróci do stacji dokującej po zakończeniu cyklu sprzątanía, a także wówczas, gdy będzie wymagało doładowania.



Robot jest w stanie rozpoznawać i omijać objekty. Jednak przed sprzątaním zaleca się usunięcie rzeczy pozostawionych na podłozie.

- Aby zakończyć cykl i skierować robota z powrotem do stacji dokującej, naciśnij i przytrzymaj przycisk sprzątanía przez 2–5 sekund. Niebieski kolor światła kontrolki pierścieniowej wskazuje, że robot szuka stacji dokującej.
- Kiedy robot wykryje szczególnie brudny obszar, włączy tryb Dirt Detect™ i, poruszając się w przód/tył, dokładniej posprząta to miejsce. Kontrolka pierścieniowa będzie migać na niebiesko.

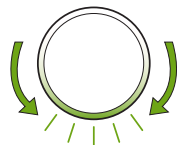

Kiedy robot wykryje konieczność opróżnienia pojemnika na brud, kontrolka pierścieniowa zaświeci się na czerwono, pokazując ruch zmiatający do tyłu.

Rozwiązywanie problemów

- Robot informuje użytkownika o ewentualnych nieprawidłowościach, generując alarm dźwiękowy i włączając czerwone światło kontrolki pierścieniowej. Naciśnij przycisk sprzątania lub stuknij zderzak, aby uzyskać szczegółowe informacje. Dalszą pomoc uzyskasz w aplikacji iRobot Home.

Czerwony kolor kontrolki pierścieniowej

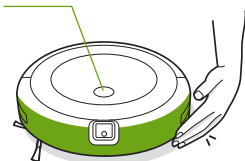

Niski poziom naładowania akumulatora. Naładuj akumulator.

- Po 90 minutach bezczynności poza stacją dokującą robot automatycznie zakończy bieżący cykl sprzątania.

Bezpieczeństwo i wysyłka akumulatora

W celu uzyskania najlepszych efektów należy stosować akumulator litowo-jonowy iRobot dostarczony w zestawie z robotem.

⚠ OSTRZEŻENIE: Akumulatory litowo-jonowe i wyposażone w nie produkty podlegają rygorystycznym przepisom dotyczącym transportu. Jeśli zachodzi konieczność odesłania tego produktu do serwisu albo zabrania go ze sobą w podróż, lub inna podobna sytuacja, TRZEBA przestrzegać poniższych zaleceń dotyczących transportu.

- Akumulator MUSI zostać wyłączony przed wysyłką.
- Wyjmij robota ze stacji dokującej i przytrzymaj przycisk sprzątania przez 3 sekundy, utrzymując jedno koło nad podłożem, aby wyłączyć akumulator. Zgasną wszystkie kontrolki.
- Zapakuj robota w sposób gwarantujący bezpieczeństwo wysyłki.
- Jeśli potrzebujesz dodatkowej pomocy, skontaktuj się z Działem obsługi klienta lub odwiedź witrynę internetową global.irobot.com.

O stacji z funkcją automatycznego usuwania brudu

Podczas sprzątania robot automatycznie powraca do stacji dokującej z funkcją usuwania brudu, aby opróżnić pojemnik na brud i w razie potrzeby doładować akumulator.

Gdy jest potrzebny nowy worek, kontrolka LED stacji dokującej z funkcją usuwania brudu zapala się na czerwono. Jeśli wykryte zostanie zatkanie, stacja dokująca z funkcją usuwania brudu podejmie dodatkowe próby usunięcia zatkania.

📄 Uwaga: Robot umieszczony ręcznie w stacji dokującej z funkcją usuwania brudu nie opróżni się automatycznie. W takim przypadku należy użyć aplikacji iRobot Home lub przytrzymać przycisk przez 2–5 sekund.

Czyszczenie i konserwacja

Instrukcje dotyczące czyszczenia i konserwacji

Aby robot działał z maksymalną wydajnością, należy wykonywać procedury przedstawione na kolejnych stronach.

W aplikacji iRobot Home są dostępne dodatkowe instruktażowe filmy wideo. W przypadku zauważenia, że robot zbiera z podłogi coraz mniej zanieczyszczeń, należy opróżnić pojemnik na brud i wyczyścić filtr oraz szczotki.

| Część | Częstotliwość czynności konserwacyjnych | Częstotliwość wymiany* |
|--|---|---|
| Pojemnik na brud | W razie potrzeby umyj pojemnik na brud | |
| Filtr | Czyść raz w tygodniu (dwa razy w tygodniu w przypadku posiadania zwierzęcia domowego). Nie myj. | Co 2 miesiące |
| Czujnik zapełnienia pojemnika | Czyść co 2 tygodnie | |
| Przednie kółko obrotowe | Czyść co 2 tygodnie | Co 12 miesięcy |
| Szczotka do sprzątania przy krawędziach i szczotki do wszystkich powierzchni | Czyść raz w miesiącu (dwa razy w miesiącu w przypadku posiadania zwierzęcia domowego) | Co 12 miesięcy |
| Czujniki i styki ładowania | Czyść raz w miesiącu | |
| Kamera | Czyść i sprawdzaj raz w miesiącu | |
| Worki | | Worki powinny być wymieniane, gdy będzie to sygnalizowane przez kontrolkę LED/aplikację |
| Styki ładowania stacji dokującej i wizualny punkt docelowo dokowania | Raz w miesiącu | |
| Osłona dmuchawy wewnątrz pojemnika | Raz w miesiącu (usuń zanieczyszczenia z osłony dmuchawy) | |

Uwaga: Firma iRobot produkuje różne części i podzespoły zamienne. Jeśli zdaniem użytkownika potrzebne są części zamienne, należy zasięgnąć informacji w Dziale obsługi klienta firmy iRobot.

* Częstotliwość wymiany może się różnić. Części należy wymieniać w przypadku pojawienia się widocznego zużycia.

Opróżnianie pojemnika na brud

1 Naciśnij przycisk zwalniania pojemnika na brud, aby odłączyć pojemnik.

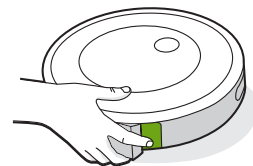

2 Otwórz pokrywę pojemnika na brud, aby opróżnić pojemnik.

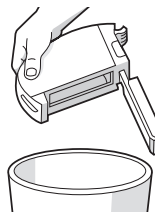

3 Umieść pojemnik na brud z powrotem w robocie.

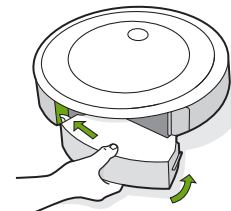

Czyszczenie filtra

- 1 Wymij pojemnik. Wymij filtr, chwytając go za oba końce i pociągając na zewnątrz.

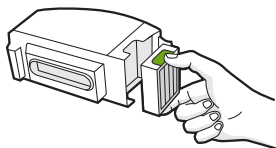

- 2 Usuń zanieczyszczenia, stukając filtrem w ściankę pojemnika na śmieci.



- 3 Filtr należy zakładać z wypukłymi uchwytami na zewnątrz. Umieść pojemnik na brud z powrotem w robocie.

*** Ważne:** Robot nie będzie działał, jeśli filtr nie będzie zainstalowany prawidłowo. Filtr należy wymieniać co dwa miesiące.

Czyszczenie czujników wypełnienia pojemnika

- 1 Wymij i opróżnij pojemnik na brud.

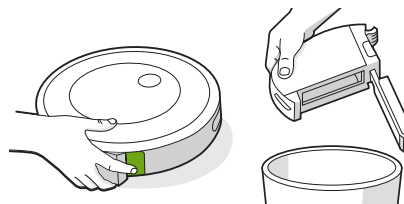

- 2 Przetrzyj czujniki wewnętrzne czystą, suchą ściereczką.

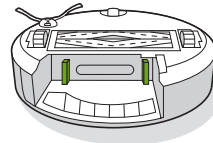

- 3 Przetrzyj pokrywę pojemnika na brud czystą, suchą ściereczką.

Pokrywa zamknięta

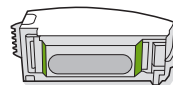

Pokrywa otwarta



- 4 Usuń wszelkie zanieczyszczenia z wlotu zanieczyszczeń do pojemnika na brud.

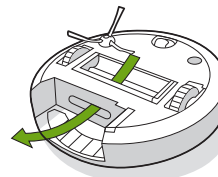

Mycie pojemnika na brud

*** Ważne:** Nie można myć filtra. Przed przystąpieniem do mycia pojemnika na brud należy wyjąć filtr.

- 1 Zwolnij pojemnik na brud, wyjmij filtr i otwórz pokrywę pojemnika.
- 2 Wypłucz pojemnik na brud ciepłą wodą.

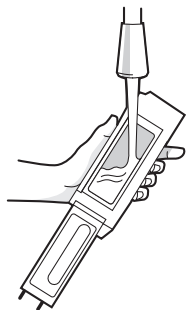

Uwaga: Pojemnika na brud nie można myć w zmywarce.

- 3 Sprawdź, czy pojemnik na brud jest całkowicie suchy. Załóż ponownie filtr i umieść pojemnik na brud w robocie.

Czyszczenie szczotki do sprzątania przy krawędziach

- 1 Przy użyciu monety lub małego śrubokręta wykręć wkręt mocujący szczotkę do sprzątania przy krawędziach.
- 2 Pociągnij, aby wyjąć szczotkę do sprzątania przy krawędziach. Usuń wszystkie włosy i zanieczyszczenia, a następnie ponownie zamontuj szczotkę.

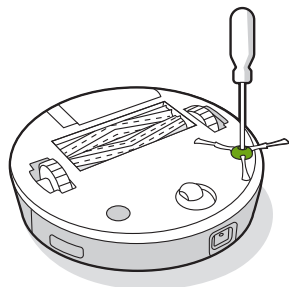

Czyszczenie przedniego kółka obrotowego

- 1 Mocno pociągnij za moduł przedniego kółka, aby wyciągnąć go z robota.
- 2 Mocno pociągnij za kółko, aby wyjąć je z obudowy (patrz ilustracja poniżej).
- 3 Usuń wszelkie zanieczyszczenia z wnętrza kółka.
- 4 Po zakończeniu czyszczenia zamontuj ponownie wszystkie części. Sprawdź, czy kółko zatrzasnęło się na swoim miejscu.

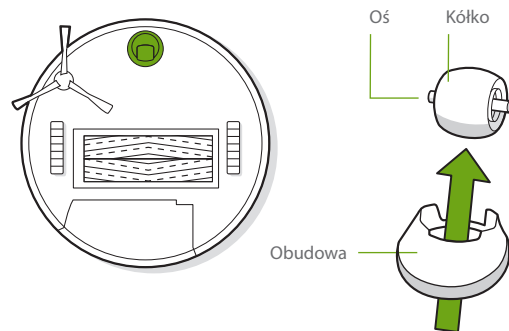

*** Ważne:** Jeśli przednie kółko zostanie zablokowane przez nawinięte włosy lub inne zanieczyszczenia, może rysować podłogę. Jeśli kółko nie obraca się swobodnie po oczyszczeniu, należy skontaktować się z Działem obsługi klienta.

Czyszczenie szczotek do wszystkich powierzchni

- 1 Ściśnij zatrzask pokrywy szczotki, unieś zatrzask i usuń wszelkie zanieczyszczenia.
- 2 Wymij szczotki z robota. Zdejmij łożyska szczotek z końców szczotek. Usuń włosy i zanieczyszczenia nagromadzone pod łożyskami. Załóż z powrotem łożyska szczotek.
- 3 Usuń włosy i zanieczyszczenia z kwadratowych i sześciokątnych końcówek po przeciwnej stronie szczotek.
- 4 Zamontuj ponownie szczotki w robocie. Dopasuj kształt końcówek szczotek do ikon szczotek znajdujących się w module głowicy czyszczącej.

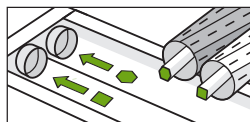
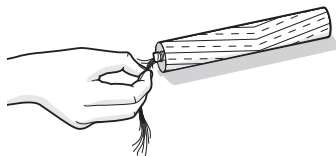
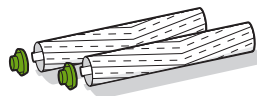
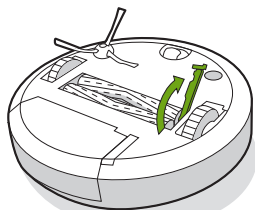

Czyszczenie czujników, okienka kamery i styków ładowania

- 1 Przetrzyj czujniki, okienko kamery i styki ładowania czystą, suchą ściereczką.
-  **Uwaga:** Sprawdź osłonę kamery. W przypadku zauważenia pęknięć skontaktuj się z Działem obsługi klienta.

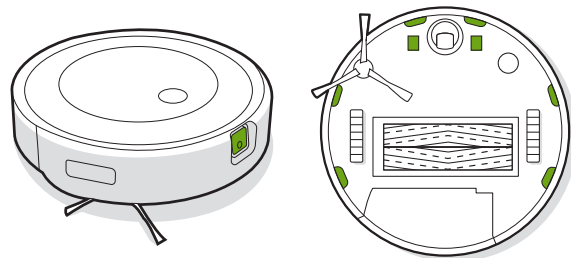

Wymiana worka

- 1 Unieś wieko pojemnika, aby go otworzyć.

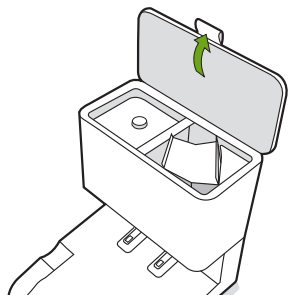

- 2 Pociągnij za plastikowy element, aby wyjąć worek z pojemnika.

Uwaga: Spowoduje to uszczelnienie worka, aby kurz i zanieczyszczenia nie mogły się wydostać.

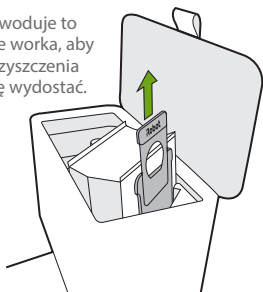

- 3 Wyrzuć zużyty worek.

- 4 Włóż nowy worek, wsuwając plastikowy element w prowadnicę.

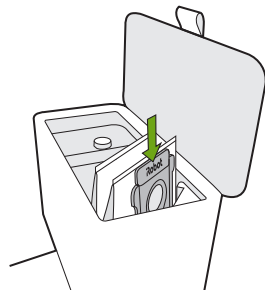

- 5 Naciśnij wieko, upewniając się, że jest całkowicie zamknięte.

Uwaga: Aby uzyskać optymalną wydajność robota i stacji z funkcją automatycznego usuwania brudu, należy czyścić i/lub wymienić filtr robota, gdy jest to wymagane.

Czyszczenie wizualnego punktu docelowego dokowania i styków ładowania

Sprawdź, czy wizualny punkt docelowy dokowania i styki ładowania nie są zanieczyszczone. Przetrzyj czystą, suchą ściereczką.

Uwaga: Nie należy przyskakać środkiem czyszczącym bezpośrednio na czujniki ani do wnętrza czujników.

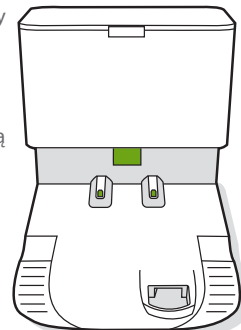

Usuwanie zanieczyszczeń z osłony dmuchawy

Sprawdź osłonę dmuchawy pod kątem wszelkich klódków lub nagromadzonych zanieczyszczeń i przetrzyj ją czystą, suchą ściereczką, aby je usunąć.

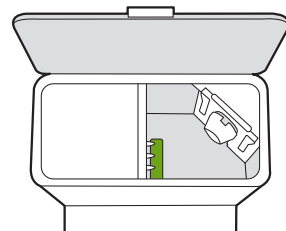

Rozwiązywanie problemów

Stacja dokująca z funkcją usuwania brudu informuje użytkownika o ewentualnych nieprawidłowościach za pomocą kontrolki LED znajdującej się z przodu pojemnika oraz za pośrednictwem aplikacji iRobot Home.

| Kontrolka LED | Typowy błąd | Sposób rozwiązania problemu |
|---------------------------|--|---|
| Ciągłe czerwone światło | Worek pełny lub brak worka | <ol style="list-style-type: none">1. Wymień worek, jeśli jest pełny, a w razie braku worka włóż go na miejsce.2. Upewnij się, że worek jest odpowiednio włożony.3. Jeśli problem nadal występuje, usuń wszelkie zanieczyszczenia z portu u dołu robota i ze stacji dokującej z funkcją usuwania brudu. |
| Migające czerwone światło | Na trasie odprowadzania w stacji dokującej istnieje wyciek lub niedrożność | <ol style="list-style-type: none">1. Upewnij się, że wieko pojemnika jest szczelnie dociśnięte. Naciśnij i przytrzymaj przycisk sprzątania na robocie przez 2 sekundy, aby ręcznie opróżnić pojemnik na brud.2. Usuń wszelkie zanieczyszczenia z portu u dołu robota i ze stacji dokującej z funkcją usuwania brudu.3. Odłącz stację dokującą z funkcją usuwania brudu od gniazdka w ścianie. Połóż ją na boku i sprawdź, czy rurka odprowadzania zanieczyszczeń nie jest zapchana. W razie potrzeby wyjmij rurkę i usuń wszelkie zanieczyszczenia. |

Ten produkt został wyposażony w zabezpieczenie termiczne, którego zadaniem jest ochrona przed uszkodzeniem spowodowanym przegrzaniem. Jeśli zabezpieczenie zadziała, silnik przestanie pracować. W takim przypadku należy odłączyć urządzenie od zasilania, odczekać 30 minut, usunąć wszelkie przeszkody z portu i kanału odprowadzania zanieczyszczeń, a następnie ponownie podłączyć urządzenie.

Dział obsługi klienta firmy iRobot

Stany Zjednoczone i Kanada

W przypadku pytań lub komentarzy dotyczących robota odkurzającego Roomba® w pierwszej kolejności należy skontaktować się z firmą iRobot, a dopiero potem ze sprzedawcą.

Na początek zapraszamy do odwiedzenia witryny internetowej **global.irobot.com**, w której można znaleźć porady, odpowiedzi na najczęściej zadawane pytania oraz informacje na temat akcesoriów. Informacje te można też znaleźć w aplikacji iRobot Home. Jeśli to nie wystarczy, prosimy o kontakt telefoniczny z Działem obsługi klienta pod numerem **(877) 855 8593**.

Godziny pracy Działu obsługi klienta firmy iRobot w Stanach Zjednoczonych

- Od poniedziałku do piątku: 9:00–21:00 czasu wschodniego
- Sobota i niedziela: 9:00–18:00 czasu wschodniego

Poza Stanami Zjednoczonymi i Kanadą

Zapraszamy do witryny internetowej **global.irobot.com**, w której można:

- dowiedzieć się więcej o działalności firmy iRobot w danym kraju,
- uzyskać porady i wskazówki pozwalające zwiększyć efektywność korzystania z robota odkurzającego Roomba®,
- znaleźć odpowiedzi na pytania,
- skontaktować się z lokalnym centrum obsługi.

Informacje prawne



Niniejszym iRobot Corporation oświadcza, że ten robot odkurzający, model RVE-Y1, jest zgodny z dyrektywą UE o urządzeniach radiowych 2014/53/UE. Pełny tekst Deklaracji zgodności UE jest dostępny na następującej stronie internetowej: www.irobot.com/compliance.



Niniejszym iRobot Corporation oświadcza, że ten robot odkurzający, model RVE-Y1, jest zgodny z brytyjskimi przepisami o urządzeniach radiowych z 2017 r. Pełny tekst Deklaracji zgodności UKCA jest dostępny na następującej stronie internetowej: www.irobot.com/compliance.

Raport z informacjami chemicznymi zawierający wykaz SVHC (substancji wzbudzających szczególnie duże obawy) zgodnie z rozporządzeniem UE 1907/2006 można znaleźć tutaj: www.irobot.com/compliance.

Zgodny z normami model RVE-Y1 zawiera model modułu radiowego Sextant AXG-Y1. Moduł radiowy Sextant to dwupasmowe radio działające w pasmach WLAN 2,4 GHz i WLAN 5 GHz. Moduł radiowy Sextant jest również wyposażony w funkcje Bluetooth i BLE działające w paśmie od 2400 MHz do 2483,5 MHz.

- Pasmo 2,4 GHz jest ograniczone do częstotliwości od 2400 MHz do 2483,5 MHz przy maksymalnej mocy wyjściowej EIRP równej 17,78 dBm (59,98 mW) przy 2442 MHz.
- Pasmo 5 GHz jest ograniczone do pracy między 5150 MHz i 5850 MHz z maksymalną mocą wyjściową EIRP 20,81 dBm (120,50 mW) przy 5190 MHz.
- W przypadku Izraela pasmo 5 GHz jest ograniczone do pracy w zakresie od 5150 MHz do 5350 MHz.



Ten symbol na produkcie oznacza, że nie wolno go wyrzucać razem z niesortowanymi zwykłymi odpadami komunalnymi. Użytkownik końcowy ponosi odpowiedzialność za utylizację zużytego urządzenia w sposób przyjazny dla środowiska, tj.:

- (1) zwrócenie go do dystrybutora/sprzedawcy, u którego zakupiono produkt, lub
- (2) pozostawienie go w wyznaczonym punkcie zbiórki takich odpadów.

Prawidłowa utylizacja tego produktu pozwoli zaoszczędzić cenne zasoby i zapobiec potencjalnym negatywnym skutkom dla zdrowia ludzkiego i środowiska, które mogłyby powstać w przypadku niewłaściwego obchodzenia się z odpadami. W celu uzyskania dalszych informacji lub znalezienia najbliższego wyznaczonego punktu zbiórki należy skontaktować się z miejscowymi instytucjami. W przypadku nieprawidłowej utylizacji tych odpadów mogą obowiązywać kary, zgodnie z prawem krajowym. Więcej informacji można znaleźć pod następującym adresem: http://ec.europa.eu/environment/waste/wEEE/index_en.html

Adres producenta: iRobot Corporation, 8 Crosby Drive, Bedford, MA 01730 Stany Zjednoczone

Zużyty produkt iRobot należy poddać odpowiedniemu recyklingowi zgodnie z lokalnymi przepisami. Poniżej znajduje się lista organizacji zajmujących się recyklingiem zużytego sprzętu elektrycznego i elektronicznego objętych umową współpracy z iRobot w momencie sprzedaży produktu.

| Lokalizacja | Organizacja | Adres URL |
|-----------------|--------------|---|
| Austria | UFH | http://www.elektro-ade.at/elektrogeraete-sammeln/liste-der-sammelstoesterreich/ |
| Belgia | Recupel | https://www.recupel.be/en/where-to-go/?search-collectionPoints=&categories=1%2C2%2C3%2C4# |
| Niemcy | Zentek | https://www.ear-system.de/ear-verzeichnis/sammel-und-ruecknahmestback |
| Dania | Elretul | https://www.dpa-system.dk/DPAApplications/DPADB.aspx?wf=CollectionPointSearch.as |
| Hiszpania | Ecotic | https://punto-limpio.info/ |
| Francja | Eco-systemes | https://www.eco-systemes.fr/france |
| Irlandia | WEEE Ireland | http://www.weeireland.ie/household-recycling/where-can-i-recycle/ |
| Holandia | Wecycle | https://www.watismijnapparaatwaard.nl/ |
| Szwecja | El-Kretsen | https://www.sopor.nu/sortera-återvinn/ |
| Wielka Brytania | Repic | http://www.responsible-recycling.co.uk/contact-us/find-your-local-recy |

iRobot

©2021 iRobot Corporation, 8 Crosby Drive, Bedford, MA 01730 Stany Zjednoczone. Wszelkie prawa zastrzeżone.

iRobot i Roomba są zastrzeżonymi znakami towarowymi firmy iRobot Corporation.

CleanBase jest znakiem towarowym firmy iRobot Corporation. Wi-Fi i logo Wi-Fi są zastrzeżonymi znakami towarowymi Wi-Fi Alliance.

