



# KitchenAid

Food Processor  
5KFP0921E  
5KFP0921B



<b>EN</b>	Use and Care manual	2	<b>FI</b>	Käyttö- ja huolto-opas	156
<b>DE</b>	Gebrauchs- und Pflegeanleitung	18	<b>DA</b>	Vejledning til anvendelse og vedligehold	171
<b>FR</b>	Manuel d'utilisation et d'entretien	34	<b>IS</b>	Notenda & Meðhöndlunar handbók	186
<b>IT</b>	Manuale d'uso e manutenzione	51	<b>RU</b>	Руководство по эксплуатации и уходу	201
<b>NL</b>	Gebruiks- en onderhoudshandleiding	66	<b>PL</b>	Instrukcja obsługi i konserwacji	216
<b>ES</b>	Manual de uso y cuidado	81	<b>CS</b>	Návod k použití a údržbě	231
<b>PT</b>	Manual de utilização e manutenção	96	<b>TR</b>	Kullanım ve Bakım kılavuzu	246
<b>EL</b>	Εγχειρίδιο Χρήσης και Φροντίδας	111	<b>UK</b>	Посібник із використання й догляду	261
<b>SV</b>	Handbok för skötsel och användning	126	<b>AR</b>	دليل الاستخدام والعناية	1
<b>NO</b>	Håndbok for bruk og vedlikehold	141			





# PARTS AND FEATURES

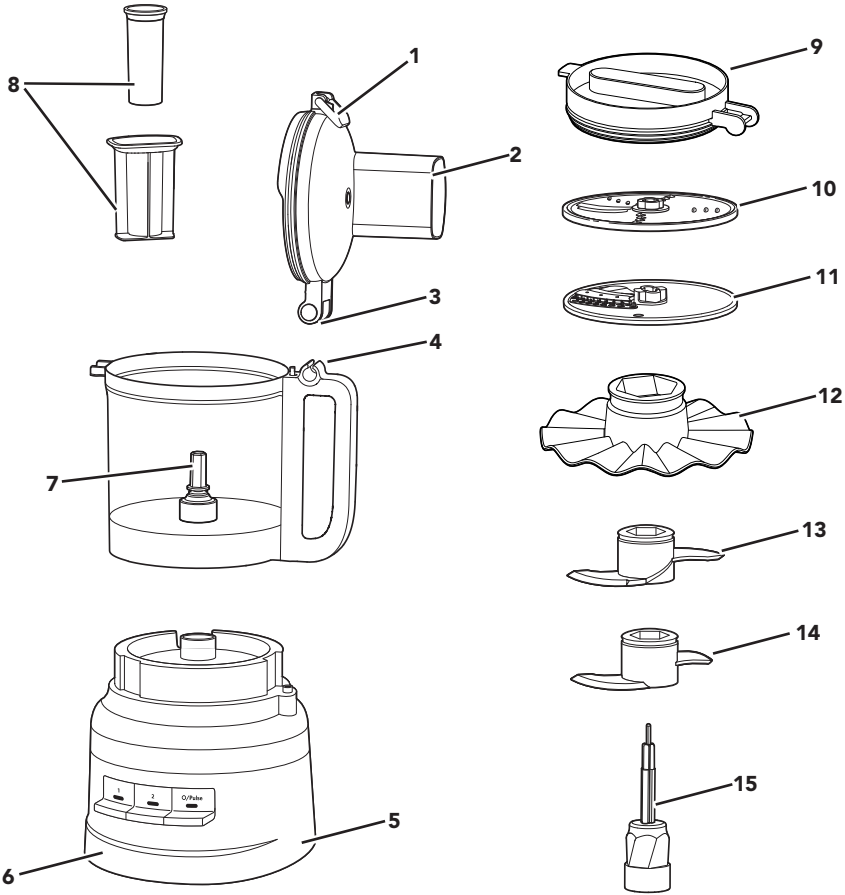

- |  |   |
|--|---|
| <ul style="list-style-type: none"> <li>1 Lid Latch</li> <li>2 Work Bowl Cover with 2-in-1 Feed Tube</li> <li>3 Lid Hinge</li> <li>4 Handle Hinge</li> <li>5 Power Cord and Cord Storage</li> <li>6 Heavy-Duty Base</li> <li>7 Drive Pin</li> </ul> | <ul style="list-style-type: none"> <li>8 2-piece Food Pusher</li> <li>9 Refrigerator Lid</li> <li>10 Reversible Slicing/Shredding Disc</li> <li>11 Julienne Disc</li> <li>12 Whisking Accessory</li> <li>13 Dough Blade</li> <li>14 Multipurpose Stainless Steel Blade</li> <li>15 Drive Adapter</li> </ul> |
|--|---|





## PRODUCT SAFETY

### Your safety and the safety of others are very important.

We have provided many important safety messages in this manual and on your appliance. Always read and obey all safety messages.



This is the safety alert symbol.

This symbol alerts you to potential hazards that can kill or hurt you and others.

All safety messages will follow the safety alert symbol and either the word "DANGER" or "WARNING." These words mean:

**⚠ DANGER**

**You can be killed or seriously injured if you don't immediately follow instructions.**

**⚠ WARNING**

**You can be killed or seriously injured if you don't follow instructions.**

All safety messages will tell you what the potential hazard is, tell you how to reduce the chance of injury, and tell you what can happen if the instructions are not followed.

## IMPORTANT SAFEGUARDS

**When using electrical appliances, basic safety precautions should always be followed, including the following:**

1. Read all instructions. Misuse of appliance may result in personal injury.
2. To protect against risk of electrical shock, do not put Food Processor in water or other liquid.
3. Turn the appliance OFF, then unplug from the outlet when not in use, before assembling or disassembling parts and before cleaning. To unplug, grasp the plug and pull from the outlet. Never pull from the power cord.
4. European Union Only: This appliance shall not be used by children. Keep the appliance and its cord out of reach of children.
5. European Union Only: Appliances can be used by persons with reduced physical, sensory, or mental capabilities or lack of experience and knowledge if they have been given supervision or instruction concerning use of the appliance in a safe way and understand the hazards involved. Children shall not play with the appliance.
6. European Union Only: Always disconnect the appliance from the supply if it is left unattended and before assembling, disassembling or cleaning.
7. European Union Only: This appliance can be used by children aged from 8 years and above and persons with reduced physical, sensory or mental capabilities or lack of experience and knowledge if they have been given supervision or instruction concerning use of the appliance in a safe way and understand the hazards involved. Children shall not play with the appliance. Cleaning and user maintenance shall not be made by children without supervision.
8. This appliance is not intended for use by persons, (including children) with reduced physical, sensory, or mental capabilities, or lack of experience and knowledge, unless they have been given supervision or instructions concerning use of the appliance by a person responsible for their safety.



## PRODUCT SAFETY

9. Children should be supervised to ensure they do not play with the appliance.
10. Avoid contacting moving parts.
11. Do not operate any appliance with a damaged cord or plug, or after the appliance malfunctions, or is dropped or damaged in any manner. Return appliance to the nearest Authorised Service Facility for examination, repair, or electrical or mechanical adjustment.
12. If the supply cord is damaged, it must be replaced by the manufacturer, its service agent or similarly qualified persons in order to avoid a hazard.
13. The use of attachments not recommended or sold by KitchenAid may cause fire, electric shock, or injury.
14. Do not use outdoors.
15. Do not let cord hang over edge of table or counter.
16. Never leave the appliance unattended while it is in operation.
17. Be careful if hot liquid is poured into the Food Processor as it can be ejected out of the appliance due to sudden steaming.
18. Keep hands and utensils away from moving Blades or Discs while processing food to reduce the risk of severe injury to persons or damage to the Food Processor. A scraper may be used, but must be used only when the Food Processor is not running.
19. Blades are sharp. Care should be taken when handling the sharp cutting Blades, emptying the bowl, and during cleaning.
20. To reduce the risk of injury, never place cutting Blade or Discs on base without first putting Bowl properly in place.
21. Be certain cover is securely locked in place before operating Food Processor.
22. Never feed food by hand. Always use the Food Pusher.
23. Do not attempt to defeat the cover interlock mechanism.
24. Do not fill the Bowl above the marked maximum fill line (or rated capacity) to avoid risk of injury due to damage to the cover or Bowl.
25. Refer to the "Care and Cleaning" section for instructions on cleaning the surfaces in contact with food.
26. This appliance is intended to be used in household and similar applications such as:
  - staff kitchen areas in shops, offices, or other working environments;
  - farmhouses;
  - by clients in hotels, motels, and other residential-type environments;
  - bed and breakfast-type environments.

## SAVE THESE INSTRUCTIONS

Instructions are also available online, visit our website at:  
[www.KitchenAid.co.uk](http://www.KitchenAid.co.uk) or [www.KitchenAid.eu](http://www.KitchenAid.eu)





# PRODUCT SAFETY

## ELECTRICAL REQUIREMENTS

---

**Voltage:** 220-240 V

**Frequency:** 50-60 HZ

**Wattage:** 250 W

**NOTE:** If the plug does not fit in the outlet, contact a qualified electrician. Do not modify the plug in any way.

## DISPOSAL OF PACKING MATERIAL

---

The packing material is recyclable and is marked with the recycle symbol (♻️). The various parts of the packing must therefore be disposed of responsibly and in full compliance with local authority regulations governing waste disposal.

## ELECTRICAL EQUIPMENT WASTE DISPOSAL

---

### Recycling the product

- This appliance is marked in compliance with law in the EU and UK covering, Waste Electrical and Electronic Equipment (WEEE).

- By ensuring this product is disposed of correctly, you will help prevent potential negative consequences for the environment and human health, which could otherwise be caused by inappropriate waste handling of this product.



- The symbol  on the product or on the accompanying documentation indicates that it should not be treated as domestic waste but must be taken to an appropriate collection centre for the recycling of electrical and electronic equipment.

For more detailed information about treatment, recovery and recycling of this product, please contact your local city office, your household waste disposal service, or the shop where you purchased the product.

## DECLARATION OF CONFORMITY (UK)

---

This appliance has been designed, constructed and distributed in compliance with the safety requirements of UK Legislation: Electrical Equipment (Safety) Regulations 2016, Electromagnetic Compatibility Regulations 2016. The Ecodesign for Energy-Related Products and Energy Information (Amendment) (EU Exit) Regulations 2019. The Restriction of the Use of Certain Hazardous Substances in Electrical and Electronic Equipment Regulations 2012.

## DECLARATION OF CONFORMITY (EU)

---

This appliance has been designed, constructed, and distributed in compliance with the safety requirements of EC Directives: Low Voltage Directive 2014/35/EU, Electromagnetic Compatibility Directive 2014/30/EU, Ecodesign Directive 2009/125/EC, RoHS Directive 2011/65/EU and following amendments.





# PRODUCT USAGE

## ACCESSORIES SELECTION GUIDE

Action	Setting	Food	Accessory
Chop	1 or O/Pulse	Cheese Chocolate Fruits Fresh herbs Nuts Tofu Vegetables	Multipurpose Stainless Steel Blade
Mince or Purée	2 or O/Pulse		
Mix	1	Pasta Sauce Pesto Salsa Sauces Batters	
Slice	1	Fruit (soft) Potatoes Tomatoes Vegetables (soft)	Reversible Slicing/Shredding Disc, (Slicing Side)
	2	Cheese Chocolate Fruits (hard) Vegetables (hard)	
Shred (fine to medium)	1	Potatoes Vegetables (soft)	Reversible Slicing/Shredding Disc, (Shredding Side)
	2	Cabbage Cheese Chocolate Fruits (hard) Vegetables (hard)	
Knead	O/Pulse or 2	Yeast dough	Dough Blade
Julienne	1	Vegetables (soft)	Julienne Disk
	2	Vegetables (hard)	





# PRODUCT USAGE

## BEFORE FIRST USE

Before using your Food Processor for the first time, wash all parts and accessories either by hand or in the dishwasher (see the "Care and Cleaning" section). Your Food Processor is designed so that all accessories may be stored inside the Work Bowl.

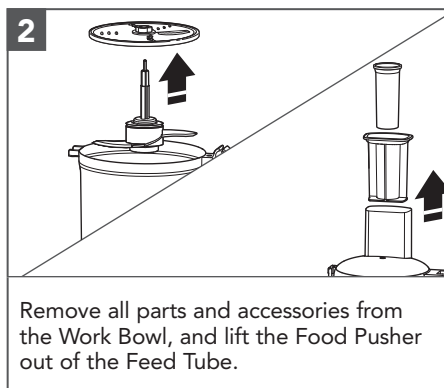
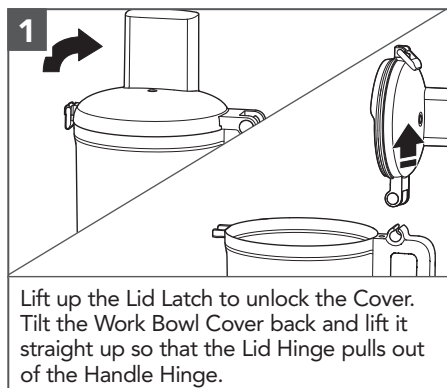

## ASSEMBLING THE FOOD PROCESSOR

**IMPORTANT:** Place the Food Processor on a dry, level counter top with the controls facing forward. Do not plug in the Food Processor until it is completely assembled.

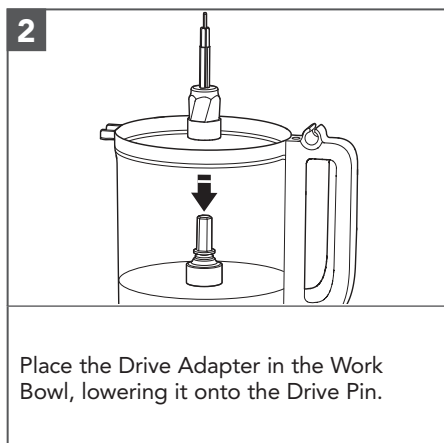
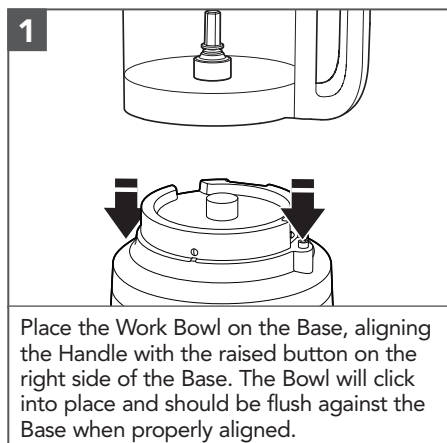



## PRODUCT USAGE

**NOTE:** For ease of assembly, install the desired Blade or Disc before attaching the Work Bowl Cover.

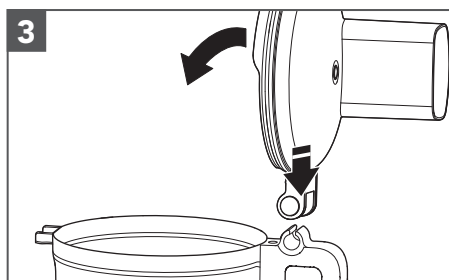

**3**  
To attach the Work Bowl Cover, hook the Lid Hinge into the Handle Hinge on the Work Bowl and close the Cover.

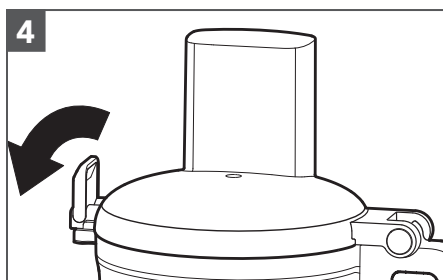

**4**  
Once the Work Bowl Cover is closed, push the Lid Hinge down into the locked position.

**NOTE:** Your Food Processor will not operate unless the Work Bowl Cover is fully closed and the Work Bowl is properly seated on the Base.

## INSTALLING THE MULTIPURPOSE BLADE OR DOUGH BLADE

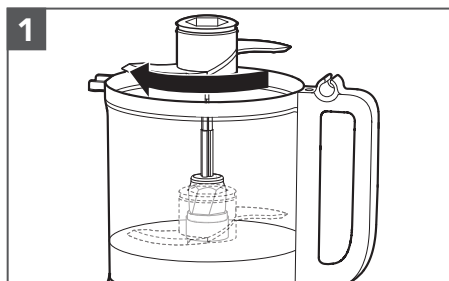

**1**  
Place the Blade on the Drive Adapter. Rotate the Blade so it falls down to the base of the Adapter.

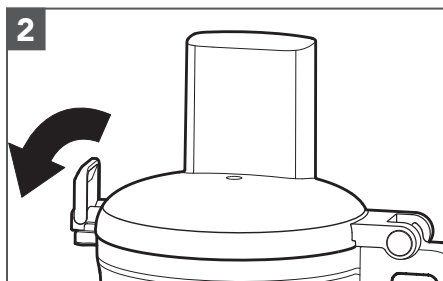

**2**  
Install the Work Bowl Cover, and be sure the Lid Latch is pushed down to the locked position.





## PRODUCT USAGE

### INSTALLING THE REVERSIBLE SLICING/SHREDDING DISC OR JULIENNE DISC

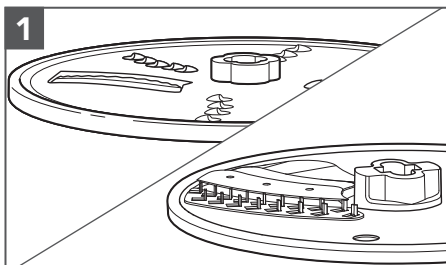

**1**  
**To Slice:** Turn the Disc so that the raised Slicing Blade is facing up.

**To Shred:** Turn the Disc so that the small, raised Shredding Blades are facing up.

**To Julienne:** Insert the Disc so that the raised Slicing Blade is facing up.

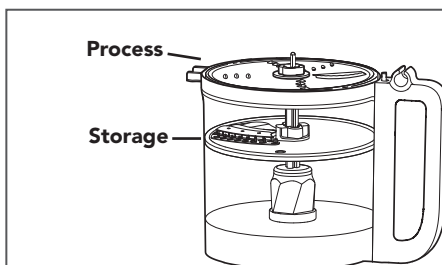

The Disc can be placed in two different positions: level with the top of the Bowl for processing, and lower, inside of the Bowl for storage.

**NOTE:** While the Disc will operate in the storage position, it will not perform as well. Make sure the Disc is level with the top of the Bowl for best performance.

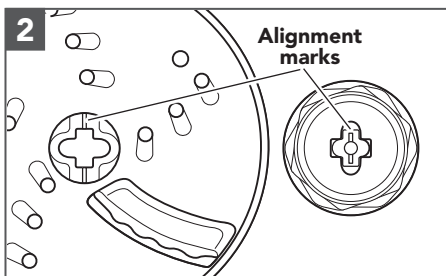

**2**  
Hold the Disc by its center hub and lower it onto the Drive Adapter, aligning the mark on the center hub of the Disc to the matching mark on the Adapter. When properly placed, the Disc should be level with the top of the Bowl. If the Disc falls to the storage position, lift it out, turn it 90°, and lower it again.

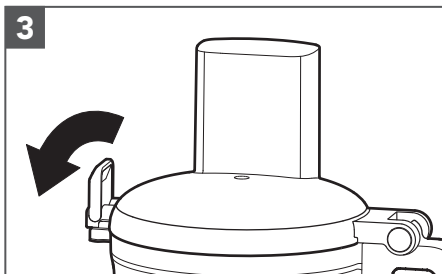

**3**  
Install the Work Bowl Cover, and be sure the Lid Latch is pushed down to the locked position.



# PRODUCT USAGE

## USING THE JULIENNE DISC

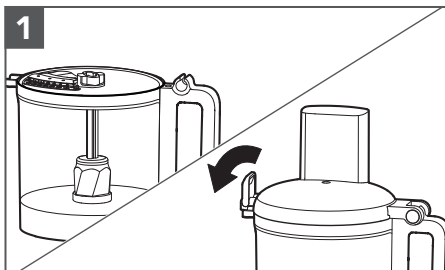

**1**  
Insert Julienne Blade into processor with the blade facing up. Close the Lid Latch to secure position.

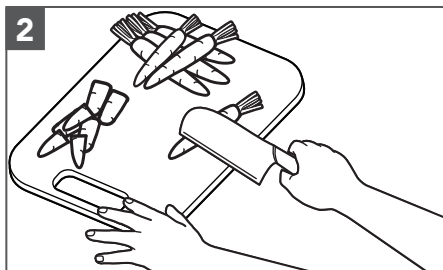

**2**  
Prepare ingredients by cutting into about 25 mm sections, short enough for the vegetable to fit into the Feed Tube.

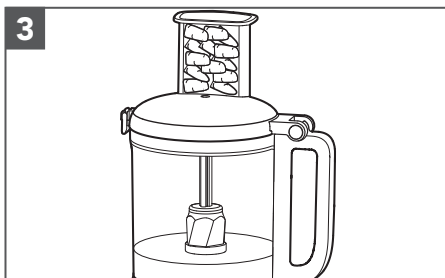

**3**  
Stack ingredients into Feed Tube horizontally with processor off.

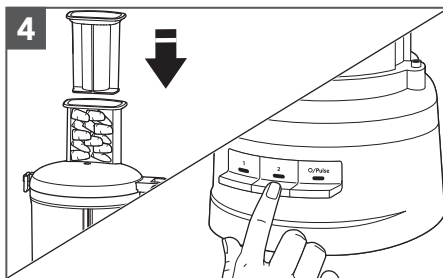

**4**  
Place Food Pusher on top of ingredients to apply light pressure, then turn on unit to 1 or 2 (see table for instructions on which setting to use).







# PRODUCT USAGE

## OPERATING THE FOOD PROCESSOR

### **! WARNING**



#### **Rotating Blade Hazard**

**Always use food pusher.**

**Keep fingers out of openings.**

**Keep away from children.**

**Failure to do so can result in amputation or cuts.**

Before operating the Food Processor, be sure the Work Bowl, Blades, and Work Bowl Cover are properly assembled on the base (see the "Assembling the Food Processor" section).

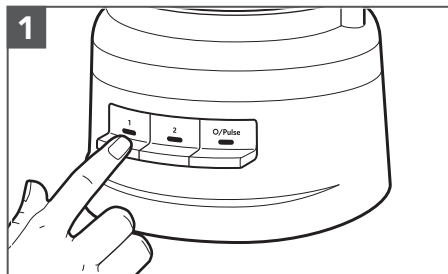

To turn on, press 1 or 2. The Food Processor will run continuously and the indicator light will glow.  
To turn off, press 1 or 2 again, or press O/Pulse.

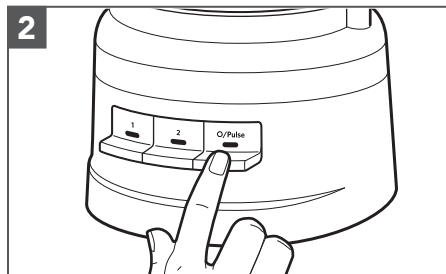

**To use the Pulse function:**  
Press O/Pulse for short bursts, or press and hold for longer bursts. The Pulse function runs at high speed only. The Food Processor will turn off when the O/Pulse button is released.





## PRODUCT USAGE

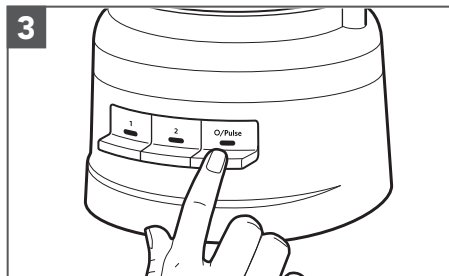

When finished, press the O/Pulse button. The indicator light will go out and the Blade or Disc will slow to a stop.

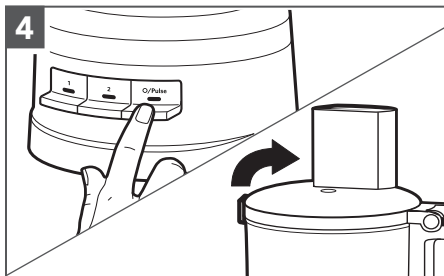

Wait until the Blade or Disc comes to a complete stop before removing the Work Bowl Cover. Be sure to turn off the Food Processor before removing the Work Bowl Cover, or before unplugging the Food Processor.

### USING THE 2-IN-1 FEED TUBE

The 2-in-1 feed tube features a 2-piece food pusher. To slice or shred small items, insert the 2-piece food pusher into the feed tube.

Use the small feed tube and pusher to process small or slender items, like single carrots or celery stalks.

To slowly drizzle oil into ingredients, just fill the small pusher with the desired amount of oil. A small hole in the bottom of the pusher will drizzle the oil at a constant rate.



**2-piece  
food  
pusher**

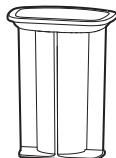



# PRODUCT USAGE

## REMOVING PROCESSED FOODS

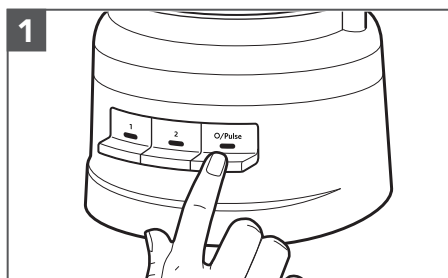

**1**  
**Turn the Food Processor off:** Press the O/Pulse button and unplug the Food Processor before disassembling.

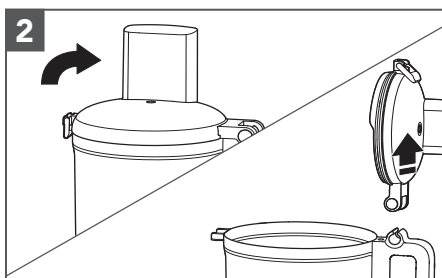

**2**  
Lift the Lid Latch to unlock the Work Bowl Cover, then lift the Cover to remove.

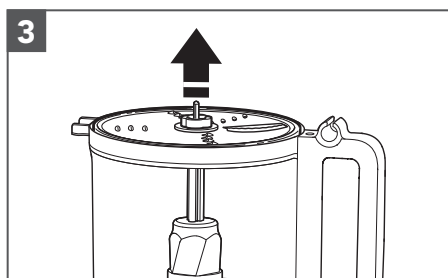

**3**  
If using the Disc, remove it before removing the Bowl. Holding the Disc by the center hub, lift it straight up.

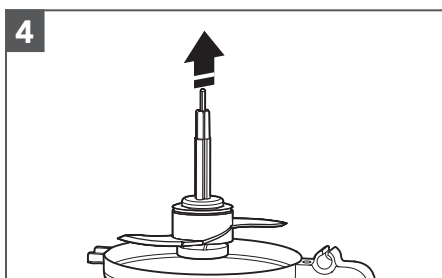

**4**  
Remove the Drive Adapter and Accessory, if using. The Blade will stay in place on the Drive Adapter when you remove the Adapter.

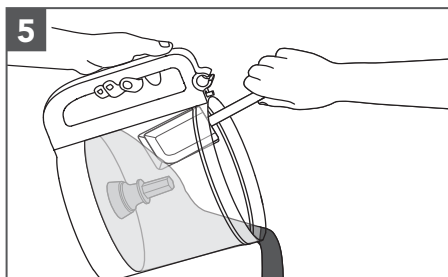

**5**  
Lift the Work Bowl off of the Base to remove food from the Bowl with a spatula.





## CARE AND CLEANING

**IMPORTANT:** The BPA-free Bowl requires special handling. If you choose to use a dishwasher instead of hand washing, please follow these guidelines.

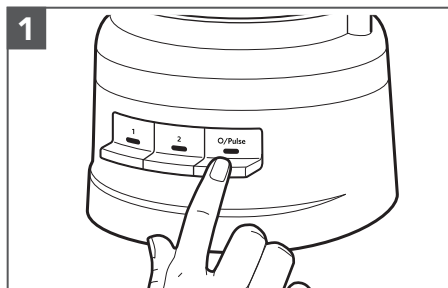

Press the O/Pulse button, then unplug the Food Processor before cleaning.

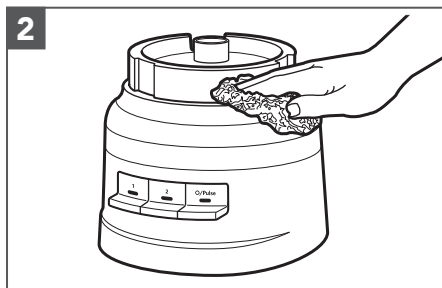

Wipe the base and cord with a warm, damp cloth, and wipe clean with a damp cloth. Thoroughly dry with a soft cloth. Do not use abrasive cleaners or scouring pads. Do not immerse base in water or other liquid.

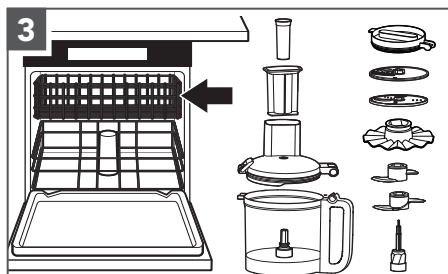

All parts are top rack dishwasher safe. Avoid laying the Bowl on its side. Thoroughly dry all parts after washing. Use gentle dishwashing cycles such as normal. Avoid high-temperature cycles.



You can store up to two Blades and three Discs, as well as the Drive Adapter inside of the Work Bowl when the Food Processor is not in use. Additionally, the Refrigerator Lid can be stored on the Work Bowl with the Work Bowl Cover stacked on top. Wrap the Power Cord around the Cord Storage on the bottom of the Base, then secure the plug by clipping it to the housing.

**NOTE:** If washing the Food Processor parts by hand, avoid the use of abrasive cleansers or scouring pads. They may scratch or cloud the Work Bowl and Cover.





## TROUBLESHOOTING

Problem	Solution
If your Food Processor should malfunction or fail to operate, check the following:	Check to see if the Food Processor is securely plugged into an earthed electrical outlet.
	Make sure that the Bowl and Lid are properly aligned and locked in place.
	Have you pressed more than one button at the same time?
	Unplug the Food Processor, then plug it back into the outlet.
Is the fuse in the circuit to the Food Processor in working order?	If you have a circuit breaker box, be sure the circuit is closed.
The Food Processor may need to cool to room temperature:	If the speed light turns off and the O/Pulse light flashes, wait until the O/Pulse light turns off and retry. The Food Processor may take from 5-15 minutes to cool completely.
The motor may be locked:	If the speed light stays on while the O/Pulse light flashes, press the O/Pulse button to reset the motor.
Food Processor not shredding or slicing properly:	Make sure the raised-Blade side of the Disc is positioned face up on the Drive Adapter.
	Make sure ingredients are suitable for slicing or shredding.
	Make sure the Disc is positioned in the process position (near the top of the Bowl), and not the storage position (low and inside of the Bowl).
If the Work Bowl Cover won't close when using the Disc:	Make sure the Disc is installed correctly, and is positioned properly on the Drive Adapter.
If the problem cannot be corrected:	See the "Terms of KitchenAid Guarantee ("Guarantee")" sections. Do not return the Food Processor to the retailer. Retailers do not provide service.



# TERMS OF KITCHENAID GUARANTEE ("GUARANTEE")

## Covering U.K. - Ireland - South Africa - UAE

KitchenAid Europa, Inc., Nijverheidslaan 3, Box 5, 1853 Strombeek-Bever, Belgium ("Guarantor") grants the end-customer, who is a consumer, a Guarantee pursuant to the following terms.

### FOR U.K.:

The Guarantee applies in addition to and does not limit or affect the statutory warranty rights of the end-customer against the seller of the product. In summary, the Consumer Rights Act 2015 says products must be as described, fit for purpose and of satisfactory quality. During the expected lifespan of your product your legal rights entitle you to the following:

- Up to 30 days: if your product is faulty, then you can get an immediate refund.
- Up to six months: if your product can't be repaired or replaced, then you're entitled to a full refund, in most cases.
- Up to six years: if your product does not last a reasonable length of time you may be entitled to some money back.

These rights are subject to certain exceptions. For detailed information please visit the Citizens Advice website [www.adviceguide.org.uk](http://www.adviceguide.org.uk) or call 03454 04 05 06.

### FOR IRELAND:

The Guarantee applies in addition to and does not limit or affect the statutory warranty rights of the end-customer against the seller of the product under the European Communities (Certain Aspects of the Sale of Consumer Goods and Associated Guarantees Regulations 2003 (S.I. No. 11/2003)) and other enactments governing the sale of consumer goods.

### FOR SOUTH AFRICA:

The Guarantee applies in addition to and does not limit or affect the statutory warranty rights of the end-customer against the seller of the product. In summary, the Consumer Protection Act, 2008 says that products must be: (i) reasonably suitable for the purpose for which they are intended; (ii) in good working order, of good quality and free of any defects; (iii) useable and durable for a reasonable period of time, having regard to the use to which they would normally be put and to all the surrounding circumstances; and (iv) in compliance with any applicable standards or any other public regulations.

During the expected lifespan of your product and where the products are not purchased online, your legal rights will entitle you to the following:

- You will be entitled to a full refund, if you did not have the opportunity to examine the product before delivery and if you rejected delivery of the product on the basis that the type and quality of the product was not as reasonably expected or did not reasonably conform to the material specifications.
- Within 5 business days after delivery: you may rescind your purchase and request a refund, if your purchase resulted from direct marketing.
- Within 10 business days after delivery: you will be entitled to a full refund, if it is found that the product was unsuitable for a particular purpose specifically communicated to you by the Guarantor.
- Within 15 business days after delivery: you will be entitled to a refund if: (i) the product was not delivered to you; or (ii) if you returned the product to the Guarantor.
- Within 6 months after delivery: you will be entitled to a refund or a replacement product, if the product is defective or fails to operate in terms of its specifications.

Where you have purchased a product online your legal rights will be governed by the Electronic Communications and Transactions Act, 2002 and you will be entitled to the following:

- Within 7 days after conclusion of the transaction or after delivery: you may cancel your purchase without reason and without penalty.
- Within 30 days of the date of cancellation of the transaction: you will be entitled to receive a refund, if you have already made payment.
- You will only be liable for the direct costs of returning the product to the Guarantor.

### FOR UAE:

The Guarantee applies in addition to and does not limit or affect the statutory warranty rights of the end-customer against the seller of the product.

#### 1) SCOPE AND TERMS OF THE GUARANTEE

a) The Guarantor grants the Guarantee for the products mentioned under Section 1.b) which a consumer has purchased from a seller or a company of the KitchenAid-Group within the following countries: U.K., Ireland, or South Africa, or the United Arab Emirates (UAE).

b) The Guarantee period depends on the purchased product and is as follows:

- **Two years full guarantee from date of purchase.**

c) The Guarantee period commences on the date of purchase, i.e. the date on which a consumer purchased the product from a dealer or a company of the KitchenAid-Group.

d) The Guarantee covers the defect-free nature of the product.

e) The Guarantor shall provide the consumer with the following services under this Guarantee, at the choice of the Guarantor, if a defect occurs during the Guarantee period:

- Repair of the defective product or product part, or
- Replacement of the defective product or product part. If a product is no longer available, the Guarantor is entitled to exchange the product for a product of equal or higher value.

f) If the consumer wishes to make a claim under the Guarantee, the consumer has to contact the country specific KitchenAid service centres or the Guarantor directly at KitchenAid Europa, Inc. Nijverheidslaan 3, Box 5, 1853 Strombeek-Bever, Belgium;

Email-Address U.K.: [CONSUMERCARE\\_UK@kitchenaid.eu](mailto:CONSUMERCARE_UK@kitchenaid.eu)

Email-Address IRELAND: [CONSUMERCARE\\_IE@kitchenaid.eu](mailto:CONSUMERCARE_IE@kitchenaid.eu)

Toll Free Number U.K. & IRELAND: 00 800 381 040 26





# TERMS OF KITCHENAID GUARANTEE ("GUARANTEE")

## FOR SOUTH-AFRICA:

### Our local KitchenAid Distributor:

KitchenAid Africa  
PO Box 52102  
V&A Waterfront  
Cape Town  
8002

### Contact our distributor:

Telephone: +27 21 555 0700

You can contact our Customer Service Centre for Small Domestic Appliances from 8.30 am to 1.00pm and from 1.30 pm to 5.00 pm or write to us at the following address: [hello@kitchenaidafrica.com](mailto:hello@kitchenaidafrica.com)

## FOR UAE:

### AL GHANDI ELECTRONICS.

POST BOX NO. 9098,  
DUBAI, UNITED ARAB EMIRATES  
Toll free number: +971 4 2570007

g) The costs of repair, including spare parts, and any postage costs (if applicable) for the delivery of a defect-free product or product part shall be borne by the Guarantor. The Guarantor shall also bear the postage costs for returning the defective product or product part if the Guarantor or the country specific KitchenAid customer service centre requested the return of the defective product or product part. However, the consumer shall bear the costs of appropriate packaging for the return of the defective product or product part.

h) To be able to make a claim under the Guarantee, the consumer must present the receipt or invoice of the purchase of the product.

## 2) LIMITATIONS OF THE GUARANTEE

a) The Guarantee applies only to products used for private purposes and not for professional or commercial purposes.

b) The Guarantee does not apply in the case of normal wear and tear, improper or abusive use, failure to follow the instructions for use, use of the product at the wrong electrical voltage, installation and operation in violation of the applicable electrical regulations, and use of force (e.g. blows).

c) The Guarantee does not apply if the product has been modified or converted, e.g. conversions from 120 V products to 220-240 V products.

d) The provision of Guarantee services does not extend the Guarantee period, nor does it initiate the commencement of a new Guarantee period. The Guarantee period for installed spare parts ends with the Guarantee period for the entire product.

## e) FOR SOUTH-AFRICA & UAE ONLY:

Further or other claims, in particular claims for damages, are excluded unless liability is mandatory by law.

After expiry of the Guarantee period or for products for which the Guarantee does not apply, the KitchenAid customer service centres are still available to the end-customer for questions and information.

Further information is also available on our website:

- For U.K. & Ireland [www.kitchenaid.eu](http://www.kitchenaid.eu)
- For South-Africa: [www.kitchenaidafrica.com](http://www.kitchenaidafrica.com)
- For UAE: [www.KitchenAid-MEA.com](http://www.KitchenAid-MEA.com)

# PRODUCT REGISTRATION

Register your new KitchenAid appliance now: <http://www.kitchenaid.eu/register>





## TEILE UND MERKMALE

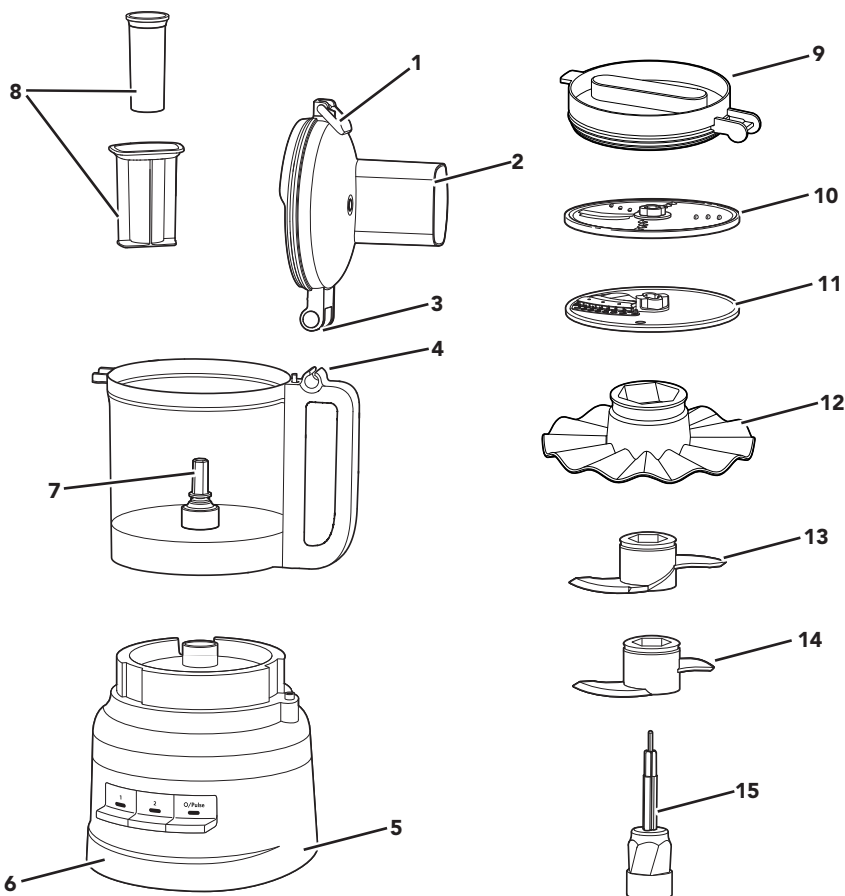

- |   |   |    |   |
|---|---|----|---|
| 1 | Deckelverriegelung                                      | 8  | 2-teiliger Stopfer                          |
| 2 | Abdeckung der Arbeitsschüssel mit 2-in-1-Einfüllstutzen | 9  | Kühlbehälterdeckel                          |
| 3 | Deckelscharnier   | 10 | Beidseitig verwendbare Schneid-/Reibscheibe |
| 4 | Scharnier auf dem Griff                                 | 11 | Juliennescheibe                             |
| 5 | Netzkabel und Aufbewahrung des Kabels                   | 12 | Schneebeenaufsatz                           |
| 6 | Robuster Sockel   | 13 | Teigmesser                                  |
| 7 | Antriebsstift   | 14 | Vielzweckmesser aus Edelstahl               |
|   |   | 15 | Antriebsadapter                             |







# PRODUKTSICHERHEIT

## Ihre Sicherheit und die Sicherheit anderer sind von großer Wichtigkeit.

Im vorliegenden Handbuch und an Ihrem Gerät sind zahlreiche Sicherheitshinweise zu finden. Lesen und beachten Sie bitte immer alle diese Sicherheitshinweise.



Dies ist das Warnzeichen.

Dieses Zeichen weist Sie auf mögliche Gefahren hin, die zum Tode oder zu Verletzungen führen können.

Alle Sicherheitshinweise stehen nach diesem Zeichen oder dem Wort „GEFAHR“ oder „WARNUNG“. Diese Worte bedeuten:



**Sie können schwer oder tödlich verletzt werden, wenn Sie diese Hinweise nicht unmittelbar beachten.**



**Sie können schwer oder tödlich verletzt werden, wenn Sie diese Hinweise nicht beachten.**

Alle Sicherheitshinweise erklären Ihnen die Art der Gefahr und geben Hinweise, wie Sie die Verletzungsgefahr verringern können, aber sie informieren Sie auch über die Folgen, wenn Sie diese Hinweise nicht beachten.

# WICHTIGE SICHERHEITSHINWEISE

## Beim Gebrauch von Elektrogeräten müssen immer folgende grundlegende Sicherheitsmaßnahmen beachtet werden:

1. Lesen Sie alle Anleitungen. Bei falscher Verwendung des Geräts besteht Verletzungsgefahr.
2. Vermeiden Sie die Gefahr eines Stromschlags, indem Sie den Food-Processor niemals in Wasser oder andere Flüssigkeiten tauchen.
3. Schalten Sie das Gerät bei Nichtgebrauch, vor dem Anbringen bzw. Abnehmen von Teilen und vor dem Reinigen aus (OFF) und ziehen Sie den Stecker aus der Netzsteckdose. Zur Trennung vom Stromnetz ziehen Sie den Netzstecker aus der Steckdose. Ziehen Sie niemals am Netzkabel.
4. Nur Europäische Union: Dieses Gerät darf nicht von Kindern verwendet werden. Gerät und Netzkabel außer Reichweite von Kindern aufbewahren.
5. Nur Europäische Union: Die Geräte dürfen von Personen mit eingeschränkten physischen, sensorischen oder geistigen Fähigkeiten, unzureichender Erfahrung oder mangelnden Kenntnissen nur benutzt werden, wenn sie in die sichere Verwendung des Geräts eingewiesen wurden und die damit verbundenen Gefahren verstanden haben. Kinder dürfen nicht mit dem Gerät spielen.
6. Nur Europäische Union: Trennen Sie das Gerät immer von der Stromversorgung, wenn Sie es unbeaufsichtigt lassen und bevor Sie es zusammenbauen, auseinandernehmen oder reinigen.
7. Nur Europäische Union: Dieses Gerät darf von Kindern ab acht Jahren sowie von Personen mit eingeschränkten physischen, sensorischen oder geistigen Fähigkeiten, unzureichender Erfahrung oder mangelnden Kenntnissen nur benutzt werden, wenn sie in die sichere Verwendung des Geräts eingewiesen wurden und die damit verbundenen Gefahren verstehen. Kinder dürfen nicht mit dem Gerät spielen. Kinder dürfen das Gerät nur unter Aufsicht reinigen oder warten.





## PRODUKTSICHERHEIT

8. Das Gerät darf von Personen (einschließlich Kindern) mit eingeschränkten physischen, sensorischen oder geistigen Fähigkeiten und Mangel an Erfahrung und Kenntnissen nur unter Aufsicht oder nach ausreichender Einweisung durch eine für ihre Sicherheit verantwortliche Person benutzt werden.
9. Kinder müssen sorgsam beaufsichtigt werden, so dass sie nicht mit dem Gerät spielen können.
10. Berühren Sie keine sich bewegenden Teile.
11. Verwenden Sie das Gerät nicht, wenn das Kabel oder der Netzstecker beschädigt ist, das Gerät nicht einwandfrei funktioniert oder wenn es fallen gelassen oder in irgendeiner Weise beschädigt wurde. Bringen Sie das Gerät zur Prüfung, Reparatur oder elektrischen bzw. mechanischen Einstellung zur nächsten Servicestelle.
12. Wenn das Netzkabel beschädigt ist, muss es vom Hersteller, dem Kundendienst des Herstellers oder von ähnlich geschultem Fachpersonal ausgetauscht werden, um Gefahren zu vermeiden.
13. Die Verwendung von nicht von KitchenAid empfohlenem Zubehör kann zu einem Brand, Stromschlag oder zu Verletzungen führen.
14. Nicht im Freien verwenden.
15. Lassen Sie das Netzkabel nicht über die Tischkante oder die Kante von Anrichten hängen.
16. Lassen Sie das Gerät niemals unbeaufsichtigt, während es in Betrieb ist.
17. Vorsicht beim Einfüllen heißer Flüssigkeiten in den Food-Processor. Diese könnten wegen plötzlicher Dampfbildung wieder aus dem Gerät herauspritzen.
18. Weder Hände noch andere Utensilien dürfen während der Verarbeitung von Zutaten mit beweglichen Messern oder Scheiben in Berührung kommen. So vermeiden Sie das Risiko schwerer Verletzungen bzw. eine Beschädigung des Food-Processors. Sie können einen Schaber verwenden, aber nur, wenn der Food-Processor nicht in Betrieb ist.
19. Die Messer sind scharf. Seien Sie beim Anfassen der scharfen Messer sowie beim Entleeren der Schüssel und während der Reinigung besonders vorsichtig.
20. Um Verletzungen zu vermeiden, dürfen Sie niemals Messer oder Scheiben an der Basis anbringen, ohne vorher den Kochtopf richtig befestigt zu haben.
21. Achten Sie darauf, dass der Deckel fest verriegelt ist, bevor Sie den Food-Processor in Betrieb nehmen.
22. Geben Sie Zutaten niemals von Hand in die Maschine. Verwenden Sie immer den Stopfer.
23. Versuchen Sie nicht, den Verriegelungsmechanismus der Abdeckung zu umgehen.
24. Füllen Sie die Schüssel nicht über die gekennzeichnete maximale Fülllinie (oder die angegebene Kapazität) hinaus, um Verletzungsgefahr durch Beschädigung der Abdeckung oder des Behälters zu vermeiden.
25. Hinweise zur Reinigung von Oberflächen, die mit Lebensmitteln in Berührung kommen, finden Sie im Abschnitt „Pflege und Reinigung“.





## PRODUKTSICHERHEIT

26. Das Gerät ist für den Gebrauch im Haushalt und für ähnliche Anwendungen vorgesehen, beispielsweise:
- in Personalküchenbereichen in Geschäften, Büros oder anderen Arbeitsumgebungen
  - in landwirtschaftlichen Betrieben
  - in Hotels, Motels und anderen Wohneinrichtungen
  - in Frühstückspensionen

## BEWAHREN SIE DIESE ANLEITUNG AUF

Sie finden die Anleitungen auch auf unserer Website:  
[www.KitchenAid.de](http://www.KitchenAid.de) oder [www.KitchenAid.eu](http://www.KitchenAid.eu)

### ELEKTRISCHE ANFORDERUNGEN

**Spannung:** 220–240 V

**Frequenz:** 50–60 Hz

**Leistung:** 250 W

**HINWEIS:** Wenn der Stecker nicht in die Steckdose passt, wenden Sie sich an einen qualifizierten Elektriker.  
 Ein Steckertausch sollte nur von einem Fachmann vorgenommen werden.

### ENTSORGEN DES VERPACKUNGSMATERIALS

Das Verpackungsmaterial ist wiederverwertbar und mit dem Recycling-Symbol (♻️) versehen. Die verschiedenen Komponenten der Verpackung müssen daher verantwortungsvoll und in Übereinstimmung mit den geltenden Gesetzen und Vorschriften zur Abfallentsorgung entsorgt werden.

### ENTSORGUNG VON ELEKTROGERÄTEN

#### Recycling des Produkts

- In Übereinstimmung mit den Anforderungen von Gesetzen zu Elektro- und Elektronik-Altgeräten (WEEE) in der EU und in Großbritannien ist dieses Gerät mit einer Markierung versehen.
- Sie leisten einen positiven Beitrag für den Schutz der Umwelt und die Gesundheit des Menschen, wenn Sie dieses Gerät einer gesonderten Abfallsammlung zuführen. Im unsortierten Siedlungsmüll könnte ein solches Gerät durch unsachgemäße Entsorgung negative Konsequenzen nach sich ziehen.



- Das Symbol  am Produkt oder der beiliegenden Dokumentation bedeutet, dass es nicht als Hausmüll entsorgt werden darf, sondern bei einer zuständigen Sammelstelle für die Entsorgung von Elektro- und Elektronikgeräten abgegeben werden muss.

Einzelheiten zu Behandlung, Verwertung und Recycling des Produktes erhalten Sie bei Ihrer Gemeindeverwaltung, Ihrem Abfallunternehmen oder dem Händler, bei dem Sie das Produkt gekauft haben.

### KONFORMITÄTSERKLÄRUNG (EU)

Dieses Gerät wurde gemäß den Sicherheitsanforderungen folgender EU-Richtlinien entwickelt, gebaut und vertrieben: Niederspannungsrichtlinie 2014/35/EU, EMV-Richtlinie 2014/30/EU, Ökodesign-Richtlinie 2009/125/EG, RoHS-Richtlinie 2011/65/EU und folgende Änderungen.





# VERWENDUNG DES PRODUKTS

## ANLEITUNG ZUR WAHL DES ZUBEHÖRS

Einsatzzweck	Einstellung	Lebensmittel	Zubehör
Hacken	1 oder O/Pulse	Käse Schokolade Obst	Vielzweckmesser aus Edelstahl
Zerkleinern oder Pürieren	2 oder O/Pulse	frische Kräuter Nüsse Tofu Gemüse	
Vermengen	1	Pastasauce Pesto Salsa Saucen Teige	
Schneiden	1	Obst (weich) Kartoffeln Tomaten Gemüse (weich)	Beidseitig verwendbare Schneid-/Reibscheibe (Schneideseite)
	2	Käse Schokolade Obst (hart) Gemüse (hart)	
Reiben (fein bis mittel)	1	Kartoffeln Gemüse (weich)	Beidseitig verwendbare Schneid-/Reibscheibe (Reibseite)
	2	Kohl Käse Schokolade Obst (hart) Gemüse (hart)	
Kneten	O/Pulse oder 2	Hefeteig	Teigmesser
Julienne	1	Gemüse (weich)	Juliennescheibe
	2	Gemüse (hart)	





# VERWENDUNG DES PRODUKTS

## VOR DEM ERSTEN VERWENDEN

Bevor Sie den Food-Processor zum ersten Mal verwenden, waschen Sie alle Teile inklusive aller Zubehöerteile entweder von Hand ab oder in der Spülmaschine (siehe Abschnitt „Pflege und Reinigung“). Der Food-Processor ist so konzipiert, dass alle Zubehöerteile in der Arbeitsschüssel aufbewahrt werden können.

DEUTSCH

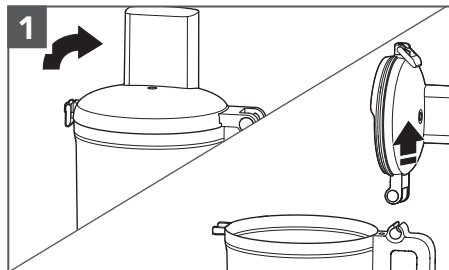

1  
Heben Sie die Deckelverriegelung an, um die Abdeckung zu entriegeln. Kippen Sie die Abdeckung der Arbeitsschüssel nach hinten und heben Sie sie gerade nach oben, sodass das Deckelscharnier aus dem Scharnier auf dem Griff herausgezogen wird.

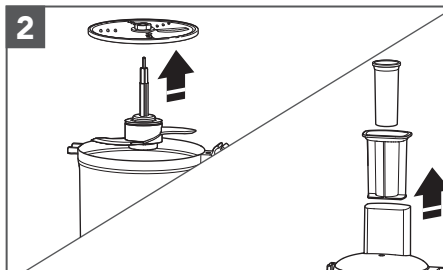

2  
Entfernen Sie alle Teile und sämtliches Zubehör aus der Arbeitsschüssel und heben Sie den Stopfer aus dem Einfüllstutzen.

## ZUSAMMENBAU DES FOOD-PROCESSORS

**WICHTIG:** Stellen Sie den Food-Processor so auf eine trockene, ebene Arbeitsfläche, dass die Bedienelemente nach vorn zeigen. Schließen Sie den Food-Processor erst an, wenn er vollständig montiert ist.

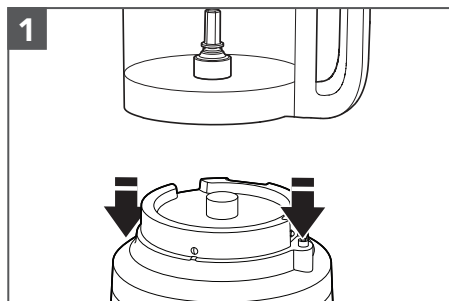

1  
Setzen Sie die Arbeitsschüssel auf die Basis und richten Sie den Griff am herausstehenden Knopf auf der rechten Seite der Basis aus. Die Schüssel rastet hörbar ein und sollte bündig mit der Basis abschließen, wenn sie richtig ausgerichtet ist.

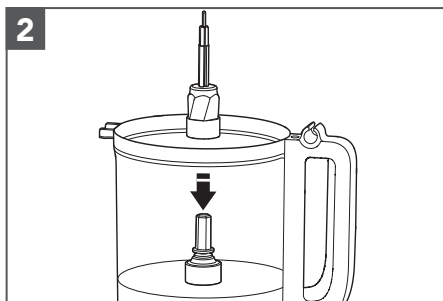

2  
Setzen Sie den Antriebsadapter in die Arbeitsschüssel, indem Sie ihn auf den Antriebsstift absenken.





## VERWENDUNG DES PRODUKTS

**HINWEIS:** Um den Zusammenbau zu erleichtern, setzen Sie die gewünschte Klinge oder Scheibe ein, bevor Sie die Abdeckung der Arbeitsschüssel anbringen.

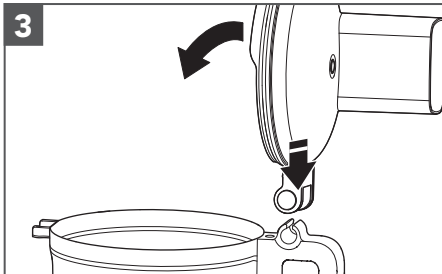

Um die Abdeckung der Arbeitsschüssel zu befestigen, haken Sie das Deckelscharnier in das Scharnier auf dem Griff der Arbeitsschüssel und schließen Sie die Abdeckung.

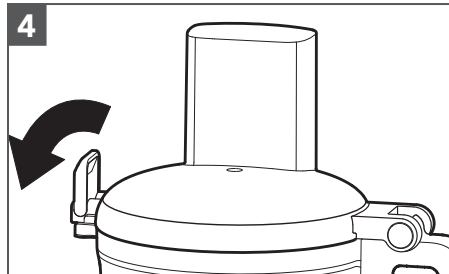

Sobald die Abdeckung der Arbeitsschüssel geschlossen ist, drücken Sie das Deckelscharnier nach unten in die verriegelte Position.

**HINWEIS:** Der Food-Processor funktioniert nur, wenn die Abdeckung der Arbeitsschüssel vollständig geschlossen ist und die Arbeitsschüssel richtig auf der Basis sitzt.

## EINSETZEN DES VIELZWECKMESSERS ODER DES TEIGMESSERS

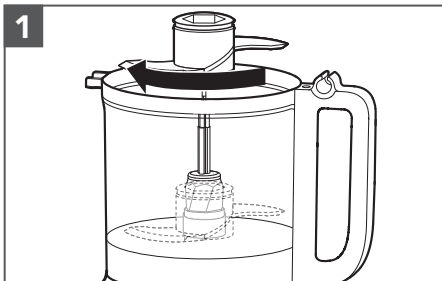

Setzen Sie das Messer auf den Antriebsadapter. Drehen Sie die Klinge so, dass sie sich in der richtigen Position auf der Basis des Adapters befindet.

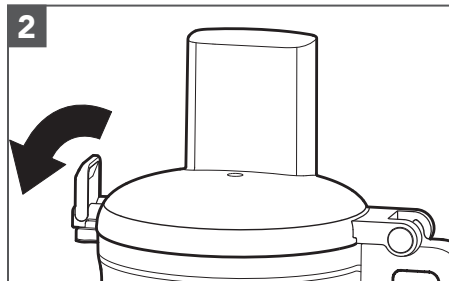

Befestigen Sie die Abdeckung der Arbeitsschüssel und achten Sie darauf, dass die Deckelverriegelung nach unten in die verriegelte Position gedrückt ist.





# VERWENDUNG DES PRODUKTS

## EINSETZEN DER BEIDSEITIG VERWENDBAREN SCHNEID-/REIBSCHEIBE ODER DER JULIENNESCHEIBE

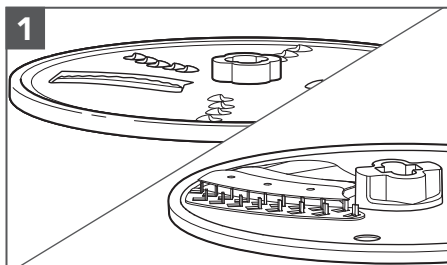

**1**  
**Zum Schneiden:** Drehen Sie die Scheibe so, dass die erhöhten Schneidmesser nach oben zeigen.

**Zum Reiben:** Drehen Sie die Scheibe so, dass die kleinen, erhöhten Reibmesser nach oben zeigen.

**Zum Stifeln:** Drehen Sie die Scheibe so, dass die erhöhten Schneidmesser nach oben zeigen.

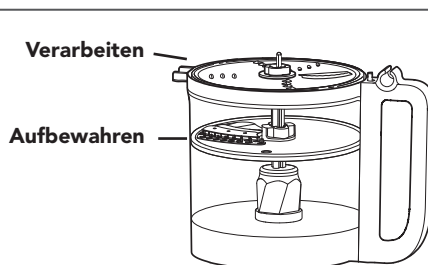

Die Scheibe kann in zwei verschiedenen Positionen eingesetzt werden: auf Höhe der Schüsseloberkante zur Verarbeitung und unten in der Schüssel zur Aufbewahrung.

**HINWEIS:** Die Scheibe funktioniert zwar in der Aufbewahrungsposition, jedoch nicht so gut. Stellen Sie für optimale Leistung sicher, dass die Scheibe auf Höhe der Schüsseloberkante angebracht ist.

DEUTSCH

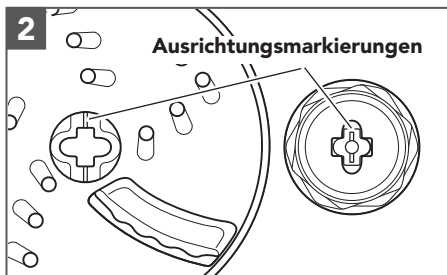

**2**  
Halten Sie die Scheibe an der Nabe in der Mitte fest und setzen Sie sie auf den Antriebsadapter. Richten Sie dabei die Markierung auf der Nabe in der Mitte der Scheibe an der Markierung auf dem Adapter aus. In der richtigen Position sollte die Scheibe auf Höhe der Schüsseloberkante angebracht sein. Wenn die Scheibe in die Aufbewahrungsposition rutscht, heben Sie sie heraus, drehen Sie sie um 90° und senken Sie sie wieder ab.

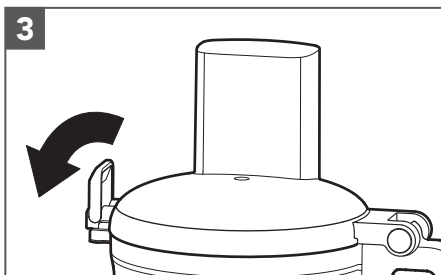

**3**  
Befestigen Sie die Abdeckung der Arbeitsschüssel und achten Sie darauf, dass die Deckelverriegelung nach unten in die verriegelte Position gedrückt ist.





# VERWENDUNG DES PRODUKTS

## VERWENDUNG DER JULIENNESCHEIBE

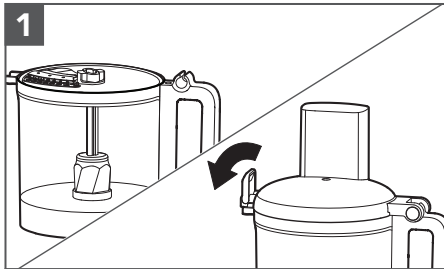

**1**  
Setzen Sie die Julienescheibe mit der Schneideseite nach oben in den Food-Processor. Schließen Sie die Deckelverriegelung, um die Position zu sichern.

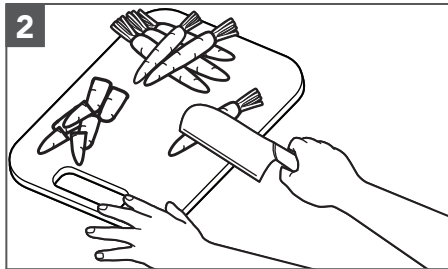

**2**  
Bereiten Sie die Zutaten vor, indem Sie sie in etwa 25 mm lange Stücke schneiden. Sie müssen kurz genug sein, um in den Einfüllstutzen zu passen.

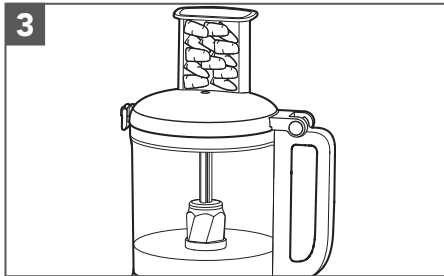

**3**  
Stapeln Sie die Zutaten bei ausgeschaltetem Food-Processor horizontal im Einfüllstutzen.

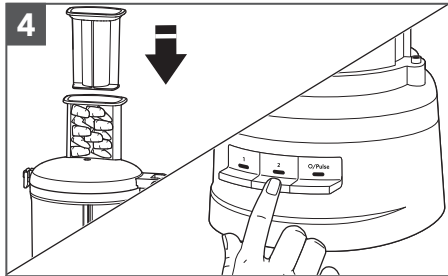

**4**  
Legen Sie den Stopfer auf die Zutaten auf, um leichten Druck auszuüben, und schalten Sie das Gerät dann auf 1 oder 2 (Anweisungen zu den zu verwendenden Einstellungen finden Sie in der entsprechenden Tabelle).







# VERWENDUNG DES PRODUKTS

## BEDIENUNG DES FOOD-PROCESSORS

**! WARNUNG**



**Gefahr durch rotierende Messerscheibe**  
**Stets den Stößel verwenden.**  
**Keine Finger in die Öffnungen stecken.**  
**Gerät außerhalb der Reichweite von Kindern aufbewahren und verwenden.**  
**Andernfalls kann es zu abgetrennten Gliedmaßen oder Schnitten kommen.**

Stellen Sie vor der Verwendung des Food-Processors sicher, dass Arbeitsschüssel, Messer und Abdeckung der Arbeitsschüssel ordnungsgemäß auf der Basis des Food-Processors befestigt sind (siehe Abschnitt „Zusammenbau des Food-Processors“).

**DEUTSCH**

**1**

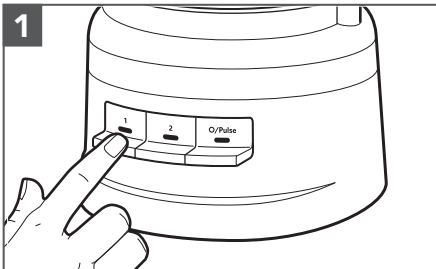

Drücken Sie zum Einschalten 1 oder 2. Der Food-Processor läuft kontinuierlich und die Anzeige leuchtet auf.  
 Zum Ausschalten drücken Sie erneut 1 oder 2 oder drücken Sie O/Pulse.

**2**

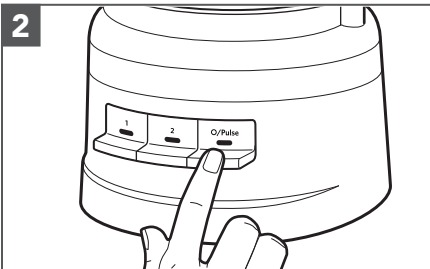

**So verwenden Sie die Impulsfunktion:**  
 Drücken Sie für kurze Impulsspitzen die Taste O/Pulse oder halten Sie sie für längere Impulsspitzen gedrückt. Die Impulsfunktion funktioniert nur bei hoher Geschwindigkeit. Der Food-Processor schaltet sich aus, wenn die Taste O/Pulse losgelassen wird.





## VERWENDUNG DES PRODUKTS

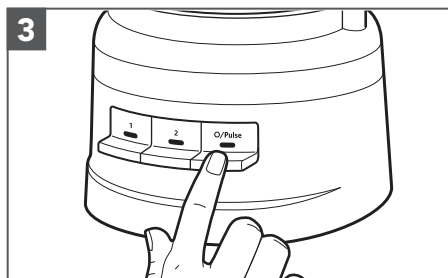

Drücken Sie die Taste O/Pulse, wenn Sie fertig sind. Die Anzeige erlischt und die Klinge oder Scheibe wird bis zum Stillstand abgebremst.

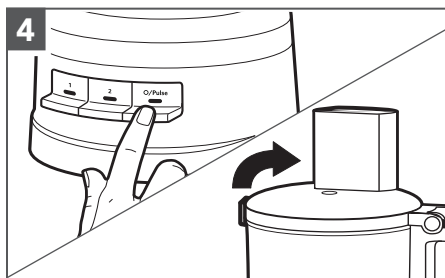

Warten Sie, bis die Klinge oder Scheibe vollständig zum Stillstand gekommen ist, bevor Sie die Abdeckung der Arbeitsschüssel entfernen. Stellen Sie sicher, dass der Food-Processor ausgeschaltet ist, bevor Sie die Abdeckung der Arbeitsschüssel entfernen oder den Netzstecker des Food-Processors aus der Steckdose ziehen.

## VERWENDUNG DES 2-IN-1-EINFÜLLSTUTZENS

Der 2-in-1-Einfüllstutzen enthält einen 2-teiligen Zutatenstopfer. Um kleine Zutaten zu schneiden oder zu reiben, führen Sie den 2-teiligen Stopfer in den Einfüllstutzen.

Verwenden Sie den kleinen Einfüllstutzen mit Stopfer für dünne Zutaten wie einzelne Möhren oder Selleriestangen.

Um Öl langsam auf die Zutaten zu träufeln, füllen Sie einfach die gewünschte Menge Öl in den kleinen Zutatenstopfer. Das Öl tritt langsam und gleichmäßig durch eine kleine Öffnung am Boden des Zutatenstopfers aus.



**2-teiliger  
Stopfer**

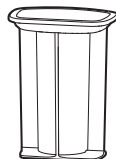



# VERWENDUNG DES PRODUKTS

## ENTNEHMEN VERARBEITETER LEBENSMITTEL

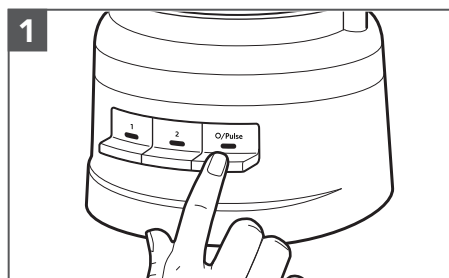

**1**  
**Schalten Sie den Food-Processor aus:**  
Drücken Sie die Taste O/Pulse und trennen Sie den Food-Processor vor dem Abbau vom Stromnetz.

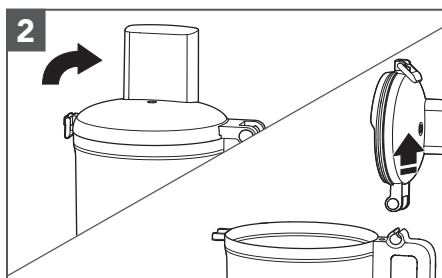

**2**  
Heben Sie die Deckelverriegelung an, um die Abdeckung der Arbeitsschüssel zu entriegeln, und heben Sie dann die Abdeckung an, um sie zu entfernen.

DEUTSCH

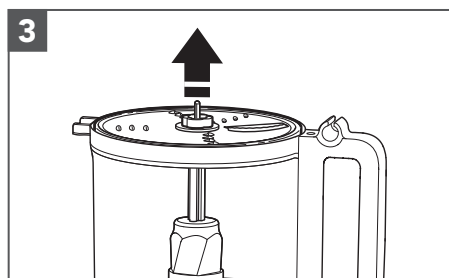

**3**  
Wenn Sie die Scheibe verwenden, entfernen Sie diese vor dem Abnehmen der Schüssel. Halten Sie die Scheibe an der Nabe in der Mitte fest und heben Sie sie gerade nach oben.

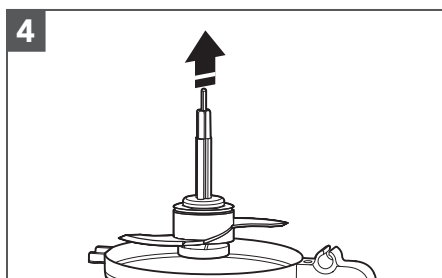

**4**  
Entfernen Sie den Antriebsadapter und ggf. das Zubehör. Das Messer bleibt auf dem Antriebsadapter, wenn Sie den Adapter entfernen.

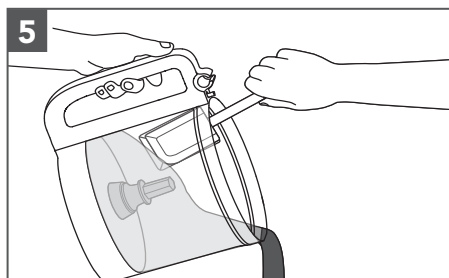

**5**  
Nehmen Sie die Arbeitsschüssel von der Basis, um Lebensmittel mit einem Küchenschaber aus der Schüssel zu holen.





## PFLEGE UND REINIGUNG

**WICHTIG:** Die BPA-freie Schüssel erfordert eine besondere Handhabung. Wenn Sie die Schüssel in einer Spülmaschine reinigen möchten, anstatt sie von Hand zu spülen, befolgen Sie bitte diese Richtlinien.

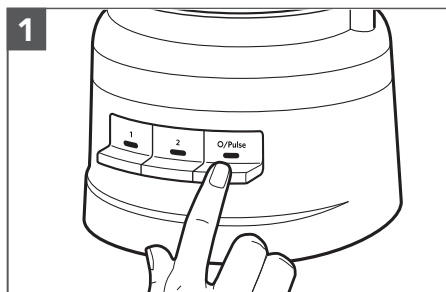

Drücken Sie die Taste O/Pulse und trennen Sie den Food-Processor vor der Reinigung vom Stromnetz.

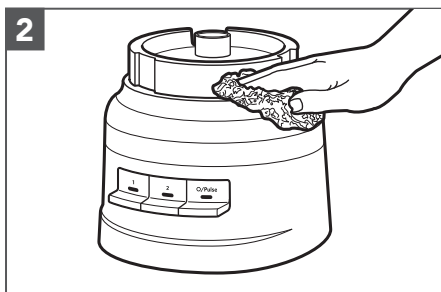

Wischen Sie die Basis und das Netzkabel mit einem feuchtwarmen Tuch und etwas Spülmittel ab. Wischen Sie sie dann mit einem feuchten Tuch sauber. Verwenden Sie ein trockenes, weiches Tuch, um alles sorgfältig abzutrocknen. Verwenden Sie keine Scheuermittel oder Scheuerhilfen (Topfreiniger). Tauchen Sie die Basis nicht in Wasser oder andere Flüssigkeiten.

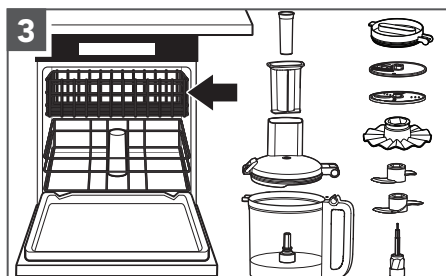

Alle anderen Teile sind spülmaschinenfest (im Oberkorb). Legen Sie die Arbeitsschüssel nicht auf die Seite. Trocknen Sie alle Teile nach dem Reinigen gründlich ab. Wählen Sie ein Schon- oder Standardprogramm. Vermeiden Sie Waschzyklen mit hohen Temperaturen.

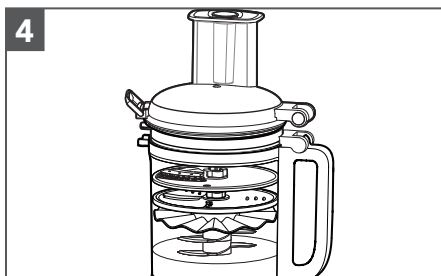

Sie können bis zu zwei Messer und drei Scheiben sowie den Antriebsadapter in der Arbeitsschüssel aufbewahren, wenn der Food-Processor nicht verwendet wird. Außerdem kann der Kühlbehälterdeckel auf der Arbeitsschüssel aufbewahrt werden, wobei die Abdeckung der Arbeitsschüssel darauf gestapelt wird. Wickeln Sie das Netzkabel um die Kabelablage an der Unterseite der Basis und befestigen Sie den Stecker, indem Sie ihn am Gehäuse festklemmen.

**HINWEIS:** Wenn Sie die Teile des Food-Processors von Hand reinigen, verwenden Sie keine Scheuermittel oder Scheuerhilfen (Topfreiniger). Dadurch könnten Arbeitsschüssel und Abdeckung zerkratzt oder trübe werden.





# PROBLEMBEHEBUNG

Problem	Lösung
Wenn der Food-Processor defekt ist oder nicht funktioniert, überprüfen Sie Folgendes:	Überprüfen Sie, ob der Food-Processor sicher an eine geerdete Steckdose angeschlossen ist.
	Vergewissern Sie sich, dass Schüssel und Deckel korrekt ausgerichtet und eingearastet sind.
	Haben Sie mehrere Tasten gleichzeitig gedrückt?
	Ziehen Sie den Netzstecker des Food-Processors aus der Steckdose und schließen Sie ihn dann wieder an.
Ist die Sicherung im Stromkreis des Food-Processors in Ordnung?	Wenn Sie einen Sicherungskasten haben, stellen Sie sicher, dass der Stromkreis geschlossen ist.
Der Food-Processor muss möglicherweise auf Raumtemperatur abkühlen:	Sobald die Geschwindigkeitsanzeige erloschen ist und die O/P-Anzeige blinkt, warten Sie, bis die O/P-Anzeige erlischt, und versuchen Sie es dann erneut. Es kann 5 bis 15 Minuten dauern, bis der Food-Processor vollständig abgekühlt ist.
Der Motor ist möglicherweise verriegelt:	Wenn die Geschwindigkeitsanzeige nicht erlischt, obwohl die O/P-Anzeige aufleuchtet, müssen Sie den Motor zurücksetzen, indem Sie die O/P-Taste drücken.
Der Food-Processor reibt oder schneidet nicht ordnungsgemäß:	Stellen Sie sicher, dass die Scheibe mit der erhöhten Klinge nach oben zeigend am Antriebsadapter angebracht ist.
	Vergewissern Sie sich, dass die Zutaten zum Zerkleinern oder Reiben geeignet sind.
	Stellen Sie sicher, dass sich die Scheibe in der Verarbeitungsposition (oben an der Schüssel) und nicht in der Aufbewahrungposition (unten und innerhalb der Schüssel) befindet.
Die Abdeckung der Arbeitsschüssel lässt sich bei Verwendung der Scheibe nicht schließen:	Vergewissern Sie sich, dass die Scheibe richtig eingesetzt ist und korrekt am Antriebsadapter angebracht ist.
Wenn das Problem weiterhin besteht:	Siehe die Abschnitte unter „KitchenAid Garantie ("Garantie") Bedingungen“. Senden Sie den Food-Processor nicht an den Händler zurück. Dort ist keine Reparatur möglich.

DEUTSCH



# KITCHENAID GARANTIE ("GARANTIE") BEDINGUNGEN

für Deutschland - Belgien - die Schweiz - Österreich - Luxemburg

## FÜR DEUTSCHLAND - ÖSTERREICH - LUXEMBURG:

Dem Endkunden, der zugleich Verbraucher ist, gewährt die KitchenAid Europa, Inc. Nijverheidslaan 3, Box 5, 1853 Strombeek-Bever, Belgien ("**Garantiegeber**") eine Garantie gemäß den nachstehenden Bedingungen.

**Die Garantie gilt zusätzlich zu den dem Endkunden gegen den Verkäufer des Produktes zustehenden gesetzlichen Gewährleistungsrechten und schränkt diese nicht ein.**

## FÜR BELGIEN:

Dem Endkunden, der zugleich Verbraucher ist, gewährt die KitchenAid Europa, Inc. BUIV, Nijverheidslaan 3, Box 5, 1853 Strombeek-Bever, Belgien, USt-IdNr.: BE 0441.626.053 RPR Brüssel ("**Garantiegeber**") eine Garantie gemäß den nachstehenden Bedingungen.

**Die Garantie gilt zusätzlich zu den dem Endkunden gegen den Verkäufer des Produktes zustehenden gesetzlichen Gewährleistungsrechten und schränkt diese nicht ein. Insbesondere profitieren Sie als Verbraucher rechtmäßig von einer zweijährigen gesetzlichen Konformitätsgarantie gegenüber dem Verkäufer, wie sie in der nationalen Gesetzgebung für den Verkauf von Konsumgütern festgelegt ist (Artikel 1649bis bis 1649octies des belgischen Code Civil), sowie von der gesetzlichen Garantie in Bezug auf versteckte Mängel (Artikel 1641 bis 1649 des belgischen Code Civil).**

## FÜR DIE SCHWEIZ:

Dem Endkunden, der zugleich Verbraucher ist, gewährt die KitchenAid Europa, Inc. Nijverheidslaan 3, Box 5, 1853 Strombeek-Bever, Belgien ("**Garantiegeber**") eine Garantie gemäß den nachstehenden Bedingungen.

**Die Garantie gilt zusätzlich zu den dem Endkunden gegen den Verkäufer des Produktes zustehenden gesetzlichen Gewährleistungsrechten, die in bestimmten Fällen weiter gefasst sein können als die hier aufgeführten Rechte, und schränkt diese nicht ein.**

### 1) UMFANG DER GARANTIE UND GARANTIEBEDINGUNGEN

- a) Der Garantiegeber gewährt die Garantie für die unter 1.b) genannten Produkte, die ein Verbraucher von einem Händler oder einem Unternehmen der KitchenAid Gruppe innerhalb der Länder im Europäischen Wirtschaftsraum, in Moldau, Montenegro, Russland, Schweiz oder der Türkei gekauft hat.
- b) **NUR FÜR LUXEMBURG:** Die Garantie gilt nur insoweit, als sich das Produkt, für das die Dienstleistungen im Rahmen der Garantie angefordert werden, in einem der unter Artikel 1.a) oben aufgeführten Länder befindet.
- c) Die Garantiefrist hängt von dem jeweiligen Produkt ab und ist wie folgt:

#### - Zwei Jahre Komplettgarantie ab dem Kaufdatum.

- d) Die Garantiefrist beginnt mit dem Kaufdatum, d.h. dem Datum, an dem ein Verbraucher das Produkt bei einem Händler oder einem Unternehmen der KitchenAid Gruppe gekauft hat.
- e) Die Garantie bezieht sich auf die Mangelfreiheit des Produkts.
- f) Sollte während der Garantiefrist ein Mangel auftreten, so gewährt der Garantiegeber dem Verbraucher im Rahmen dieser Garantie die folgenden Leistungen nach Wahl des Garantiegebers:
- Reparatur des mangelhaften Produkts oder Produktteils oder
  - Austausch des Produkts oder Produktteils. Sofern ein Produkt nicht mehr verfügbar ist, ist der Garantiegeber berechtigt, das Produkt gegen ein gleich- oder höherwertiges Produkt auszutauschen.
- g) Sofern der Verbraucher die Garantie in Anspruch nehmen will, hat er sich an die länderspezifischen KitchenAid-Kundendienstzentren oder direkt an den Garantiegeber unter KitchenAid Europa, Inc. Nijverheidslaan 3, Box 5, 1853 Strombeek-Bever, Belgien;

Email-Adresse **DEUTSCHLAND:** [CONSUMERCARE.DE@kitchenaid.eu](mailto:CONSUMERCARE.DE@kitchenaid.eu)

Email-Adresse **BELGIEN:** [CONSUMERCARE.BE@kitchenaid.eu](mailto:CONSUMERCARE.BE@kitchenaid.eu)

Email-Adresse **ÖSTERREICH:** [CONSUMERCARE.AT@kitchenaid.eu](mailto:CONSUMERCARE.AT@kitchenaid.eu)

zu wenden. Die länderspezifischen KitchenAid-Kundendienstzentren können unter der Telefonnummer 00800 3810 4026 erfragt werden.

## FÜR DIE SCHWEIZ:

### Novissa AG

Schulstrasse 1a  
CH-2572 Sutz  
Telefonnummer: +41 32 475 10 10  
E-Mail-Adresse: [info@novissa.ch](mailto:info@novissa.ch)

### Novissa Service Center

VEBO Genossenschaft  
Haselweg 2  
CH-4528 Zuchwil  
Telefonnummer: 032 686 58 50  
E-Mail: [service@novissa.ch](mailto:service@novissa.ch)

## FÜR LUXEMBURG:

### GROUP LOUISIANA S.A.

5 Rue du Château d'Eau  
L-3364 LEUDELANGE  
Telefonnummer: +352 37 20 44 504  
Email-Adresse: [myriam.grof@grlou.com](mailto:myriam.grof@grlou.com)

## NUR FÜR DEUTSCHLAND:

Der Garantiegeber bzw. das KitchenAid-Kundendienstzentrum wird entscheiden, welche Garantieleistung erbracht wird (Austausch des Produkts oder eines Produktteils oder Reparatur) und ob eine Einsendung des Produkts oder Produktteils erforderlich ist.





# KITCHENAID GARANTIE ("GARANTIE") BEDINGUNGEN

h) Die Kosten für die Reparatur, einschließlich der Ersatzteile, und die Portokosten für die Lieferung eines mangelfreien Produkts oder Produktteils trägt der Garantiegeber. Ebenso trägt der Garantiegeber die Portokosten für die Rücksendung des mangelhaften Produkts oder Produktteils, sofern die Einsendung des Produkts oder Produktteils von dem Garantiegeber oder dem länderspezifischen KitchenAid-Kundendienstzentrum gefordert wurde. Der Verbraucher hat jedoch die Kosten für eine angemessene Versendungsverpackung des Produkts bzw. des Produktteils zu tragen.

i) Voraussetzung für die Inanspruchnahme der Garantie ist die Vorlage des Kassenbelegs oder der Rechnung.

## 2) EINSCHRÄNKUNGEN DER GARANTIE

a) Die Garantie gilt nur für Produkte, die für private Zwecke genutzt werden. Wenn die Produkte für berufliche oder gewerbliche Zwecke verwendet werden, gilt die Garantie nicht.

b) Die Garantie gilt nicht im Fall von normalem Verschleiß, unsachgemäßer oder missbräuchlicher Verwendung, Nichtbeachtung der Gebrauchsanweisung, Gebrauch des Produkts bei falscher elektrischer Spannung, Installation und Betrieb unter Verletzung der geltenden elektrischen Vorschriften, Gewaltanwendung (z.B. Schläge).

c) Die Garantie gilt nicht, wenn das Produkt verändert oder umgebaut wurde, z.B. Umbauten von 120-V-Geräten zu 220-240-V-Geräten.

d) Garantieleistungen bewirken weder eine Verlängerung der Garantiefrist, noch setzen sie eine neue Garantiefrist in Lauf. Die Garantiefrist für eingebaute Ersatzteile endet mit der Garantiefrist für das ganze Gerät.

e) **Nur für DEUTSCHLAND:** Weitergehende oder andere Ansprüche insbesondere Ansprüche auf Schadensersatz sind soweit eine Haftung nicht zwingend gesetzlich vorgeschrieben ist, ausgeschlossen.

Nach Ablauf der Garantiefrist oder für Produkte für die die Garantie nicht gilt, stehen dem Endkunden die KitchenAid-Kundendienstzentren für Fragen und Informationen trotzdem zur Verfügung.

Für allgemeine Fragen stehen Ihnen Mitarbeiter unter der folgenden Telefonnummer zur Verfügung: DEUTSCHLAND - BELGIEN - ÖSTERREICH: 00800 3810 4026

Weitere Informationen erhalten Sie auch auf unserer Website: [www.kitchenaid.eu](http://www.kitchenaid.eu), [www.kitchenaid.ch](http://www.kitchenaid.ch) (für die Schweiz) und [www.grouplouisiana.com](http://www.grouplouisiana.com) (für Luxemburg).

## PRODUKTREGISTRIERUNG

Registrieren Sie jetzt Ihr neues KitchenAid-Gerät: <http://www.kitchenaid.eu/register>





## PIÈCES ET CARACTÉRISTIQUES

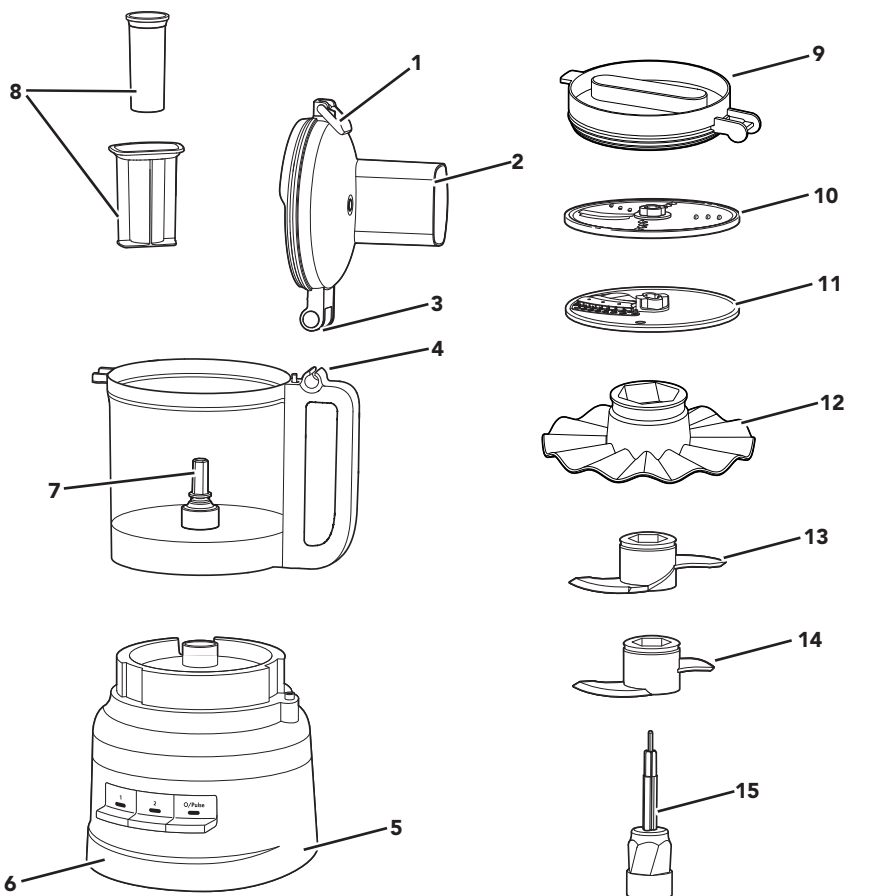

- 1 Système de verrouillage du couvercle
- 2 Couvercle du bol de travail avec goulot 2-en-1
- 3 Charnière du couvercle
- 4 Charnière de la poignée
- 5 Cordon d'alimentation et système de rangement du cordon
- 6 Socle robuste
- 7 Axe d'entraînement

- 8 Poussoir composé de 2 pièces
- 9 Couvercle pour réfrigérateur
- 10 Disque à trancher/râper réversible
- 11 Disque à julienne
- 12 Fouet
- 13 Lame de pétrissage
- 14 Lame polyvalente en acier inoxydable
- 15 Adaptateur







## PRÉCAUTIONS D'EMPLOI

### **Votre sécurité est très importante, au même titre que celle d'autrui.**

Plusieurs messages de sécurité importants apparaissent dans ce manuel ainsi que sur votre appareil. Lisez-les attentivement et respectez-les systématiquement.



Ce symbole est synonyme d'avertissement.

Il attire votre attention sur les risques potentiels susceptibles de provoquer des blessures mortelles ou graves à l'utilisateur ou d'autres personnes présentes.

Tous les messages de sécurité sont imprimés en regard du symbole d'avertissement ou après les mots « DANGER » ou « AVERTISSEMENT ». Ces mots signifient ce qui suit :

 **DANGER**

**Vous risquez d'être mortellement ou gravement blessé si vous ne respectez pas immédiatement les instructions.**

 **AVERTISSEMENT**

**Vous risquez d'être mortellement ou gravement blessé si vous ne respectez pas scrupuleusement les instructions.**

Tous les messages de sécurité vous indiquent en quoi consiste le danger potentiel, comment réduire le risque de blessures et ce qui peut arriver si vous ne respectez pas les instructions.

FRANÇAIS

## CONSIGNES DE SÉCURITÉ IMPORTANTES

### **Des précautions élémentaires de sécurité doivent toujours être prises lors de l'utilisation d'appareils électriques, notamment :**

1. Lisez toutes les instructions. L'utilisation inappropriée de l'appareil peut entraîner des blessures.
2. Pour éviter les risques d'électrocution, ne placez jamais le robot ménager multifonction dans l'eau ou dans tout autre liquide.
3. Mettez l'appareil hors tension, puis débranchez-le de la prise murale lorsqu'il n'est pas utilisé, avant de monter ou démonter des pièces, et avant de le nettoyer. Pour débrancher, saisissez la fiche et extrayez-la de la prise en tirant. Ne tirez jamais sur le cordon d'alimentation.
4. Union européenne uniquement : cet appareil ne doit pas être utilisé par des enfants. Conservez cet appareil et son cordon d'alimentation hors de portée des enfants.
5. Union européenne uniquement : l'appareil peut être utilisé par des personnes atteintes de déficiences physiques, sensorielles ou mentales, ou ayant une expérience et des connaissances insuffisantes, si ces personnes sont placées sous la surveillance d'une personne responsable ou ont reçu des instructions sur l'utilisation en toute sécurité de l'appareil et comprennent les dangers impliqués. Ne laissez jamais les enfants jouer avec l'appareil.
6. Union européenne uniquement : débranchez toujours l'appareil s'il est laissé sans surveillance et avant de l'assembler, de le démonter ou de le nettoyer.





## PRÉCAUTIONS D'EMPLOI

7. Union européenne uniquement : l'appareil peut être utilisé par des enfants âgés de huit ans et plus ainsi que par des personnes atteintes de déficiences physiques, sensorielles ou mentales, ou ayant une expérience et des connaissances insuffisantes, si ces personnes sont placées sous la surveillance d'une personne responsable ou ont reçu des instructions sur l'utilisation en toute sécurité de l'appareil et comprennent les dangers impliqués. Ne laissez jamais les enfants jouer avec l'appareil. Le nettoyage et l'entretien par l'utilisateur ne doivent pas être effectués par des enfants sans surveillance.
8. Cet appareil n'est pas prévu pour être utilisé par des personnes (y compris des enfants) dont les capacités physiques, sensorielles ou mentales sont réduites, ou des personnes dénuées d'expérience ou de connaissances, sauf si elles ont pu bénéficier, par l'intermédiaire d'une personne responsable de leur sécurité, d'une surveillance ou d'instructions préalables concernant l'utilisation de l'appareil.
9. Les enfants doivent être surveillés pour assurer qu'ils ne jouent pas avec l'appareil.
10. Évitez tout contact avec les pièces mobiles.
11. Ne faites pas fonctionner l'appareil avec une fiche ou un cordon endommagé, après un dysfonctionnement, une chute ou un quelconque endommagement de l'appareil. Rapportez l'appareil à l'établissement de service agréé le plus proche pour le faire examiner ou réparer, ou effectuer un réglage électrique ou mécanique.
12. Si le cordon d'alimentation est endommagé, il doit être changé par le fabricant, le service après-vente agréé ou des personnes présentant des qualifications similaires pour éviter tout danger.
13. L'utilisation d'accessoires non recommandés ou non vendus par KitchenAid peut causer un incendie, une électrocution ou des blessures.
14. N'utilisez pas l'appareil en extérieur.
15. Ne laissez pas le cordon pendre de la table ou du plan de travail.
16. Ne laissez jamais l'appareil sans surveillance lorsqu'il fonctionne.
17. Soyez prudent lorsque vous versez des liquides chauds dans le robot ménager multifonction, ils peuvent être rejetés de l'appareil suite à une vaporisation soudaine.
18. Afin d'éviter tout risque de blessures graves ou d'endommagement du robot ménager multifonction, gardez les mains et les ustensiles à distance des lames ou des disques en mouvement lorsque vous découpez des aliments. N'utilisez une spatule que lorsque le robot ménager multifonction n'est pas sous tension.
19. Les lames sont très coupantes. Soyez prudent lorsque vous manipulez les lames coupantes, lorsque vous videz le bol et lors du nettoyage.
20. Pour réduire le risque de blessure, ne placez jamais la lame de coupe ou les disques sur le socle sans avoir préalablement mis le bol correctement en place.
21. Assurez-vous que le couvercle est correctement verrouillé avant d'utiliser le robot ménager multifonction.
22. N'introduisez jamais les aliments à la main. Utilisez toujours le poussoir.
23. Ne forcez pas le mécanisme de verrouillage du couvercle.
24. Ne remplissez pas le bol au-dessus du trait de remplissage maximal (ou capacité nominale) afin d'éviter tout risque de blessure en cas d'endommagement du couvercle ou du bol.
25. Reportez-vous à la section « Entretien et nettoyage » pour des instructions sur le nettoyage des surfaces en contact avec les aliments.





## PRÉCAUTIONS D'EMPLOI

26. Cet appareil est conçu pour un usage domestique et des utilisations similaires telles que les suivantes :

- cuisines de magasins, bureaux ou autres environnements de travail ;
- fermes ;
- par des clients dans des hôtels, motels et autres environnements résidentiels ;
- lieux de type gîte touristique.

## CONSERVEZ CES INSTRUCTIONS

Les instructions sont également disponibles en ligne, consultez notre site Web à l'adresse suivante :

[www.KitchenAid.fr](http://www.KitchenAid.fr) ou [www.KitchenAid.eu](http://www.KitchenAid.eu)

### ALIMENTATION

**Tension :** 220-240 V

**Fréquence :** 50-60 Hz

**Puissance :** 250 W

**REMARQUE :** si vous ne parvenez pas à placer la fiche dans la prise de courant, contactez un électricien qualifié.  
Ne modifiez jamais la fiche.

### RECYCLAGE DE L'EMBALLAGE

L'emballage est recyclable et comporte le symbole . Les différentes parties de l'emballage doivent être éliminées de façon responsable et dans le respect le plus strict des normes relatives à l'élimination des déchets en vigueur dans le pays d'utilisation.

### TRAITEMENT DES DÉCHETS D'ÉQUIPEMENTS ÉLECTRIQUES

#### Recyclage du produit

- Cet appareil porte le symbole de recyclage conformément aux législations européenne et britannique concernant les déchets d'équipements électriques et électroniques (DEEE, ou WEEE en anglais).

- Par une mise au rebut correcte de l'appareil, vous contribuerez à éviter tout préjudice à l'environnement et à la santé publique.



- Le symbole  présent sur l'appareil ou dans la documentation qui l'accompagne indique que ce produit ne doit pas être traité comme un déchet ménager. Il doit par conséquent être remis à un centre de collecte des déchets chargé du recyclage des équipements électriques et électroniques.

Pour obtenir plus d'informations au sujet du traitement, de la récupération et du recyclage de cet appareil, adressez-vous au bureau compétent de votre commune, à la société de collecte des déchets ou directement à votre revendeur.

### DÉCLARATION DE CONFORMITÉ (UE)

Cet appareil a été conçu, fabriqué et distribué conformément aux exigences de sécurité des directives CE : Directive 2014/35/UE relative au matériel électrique à basse tension ; Directive 2014/30/UE relative à la compatibilité électromagnétique ; Directive 2009/125/CE relative à l'écoconception ; Directive RoHS 2011/65/EU et les modifications suivantes.





# UTILISATION DU PRODUIT

## GUIDE DE SÉLECTION DES ACCESSOIRES

Action	Réglage	Poussoir	Accessoire
Émincer	1 ou O/Pulse	Fromage Chocolat Fruits Herbes fraîches	Lame polyvalente en acier inoxydable
Hacher ou émincer	2 ou O/Pulse	Noix Tofu Légumes	
Mélanger	1	Sauce pour pâtes Pesto Sauce Sauces Pâtes	
Trancher	1	Fruits (tendres) Pommes de terre Tomates Légumes (tendres)	Disque à trancher/râper réversible (côté tranchant)
	2	Fromage Chocolat Fruits (durs) Légumes (durs)	
Râper (fin à moyen)	1	Pommes de terre Légumes (tendres)	Disque à trancher/râper réversible (côté râpe)
	2	Choux Fromage Chocolat Fruits (durs) Légumes (durs)	
Pétrir	O/Pulse ou 2	Pâtes levées	Lame de pétrissage
Julienne	1	Légumes (tendres)	Disque à julienne
	2	Légumes (durs)	





# UTILISATION DU PRODUIT

## AVANT LA PREMIÈRE UTILISATION

Avant d'utiliser votre robot ménager multifonction pour la première fois, lavez toutes les pièces et tous les accessoires à la main ou au lave-vaisselle (voir la section « Entretien et nettoyage »). Votre robot ménager multifonction est conçu de sorte que tous les accessoires puissent être rangés dans le bol de travail.

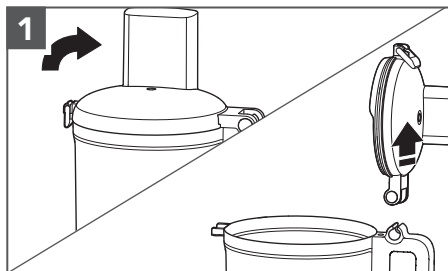

1  
Soulevez le système de verrouillage du couvercle pour le déverrouiller. Inclinez le couvercle du bol de travail vers l'arrière et soulevez-le de manière à ce que la charnière du couvercle sorte de la charnière de la poignée.

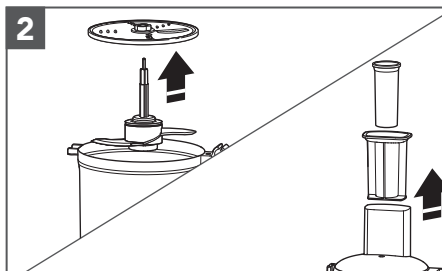

2  
Retirez toutes les pièces et tous les accessoires du bol de travail, puis soulevez le poussoir pour le sortir du goulot.

FRANÇAIS

## ASSEMBLAGE DU ROBOT MÉNAGER MULTIFONCTION

**IMPORTANT** : placez le robot ménager multifonction sur un plan de travail sec et horizontal, avec les boutons orientés vers l'avant. Ne branchez pas le robot ménager multifonction avant qu'il ne soit complètement assemblé.

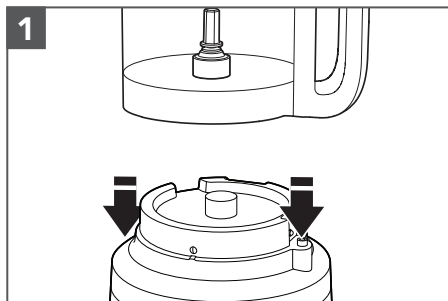

1  
Placez le bol de travail sur le socle, en alignant la poignée avec le bouton en relief sur le côté droit du socle. Le bol s'enclenche et doit affleurer le socle lorsqu'il est correctement aligné.

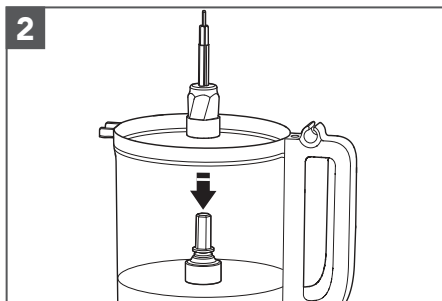

2  
Placez l'adaptateur d'embout dans le bol de travail, en l'abaissant sur l'axe d'entraînement.





## UTILISATION DU PRODUIT

**REMARQUE :** pour faciliter l'assemblage, installez la lame ou le disque souhaité avant de fixer le couvercle du bol de travail.

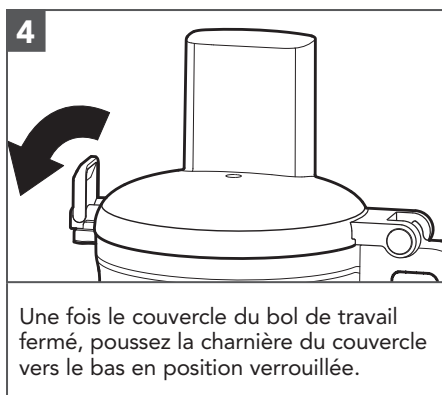
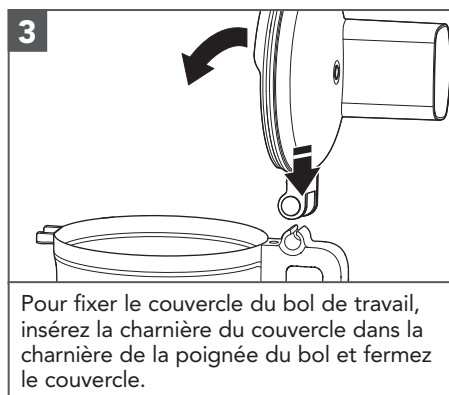

**REMARQUE :** votre robot ménager multifonction ne fonctionnera pas si le couvercle du bol de travail n'est pas correctement fermé et que le bol de travail n'est pas correctement installé sur le socle.

## INSTALLATION DE LA LAME POLYVALENTE OU DE LA LAME DE PÉTRISSAGE

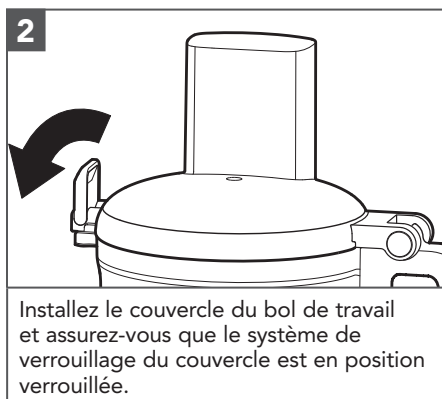
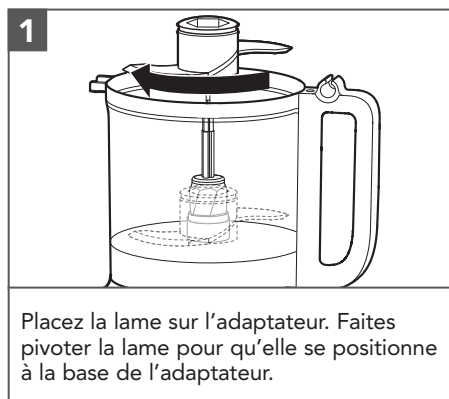



# UTILISATION DU PRODUIT

## INSTALLATION DU DISQUE À TRANCHER/RÂPER RÉVERSIBLE OU DU DISQUE À JULIENNE

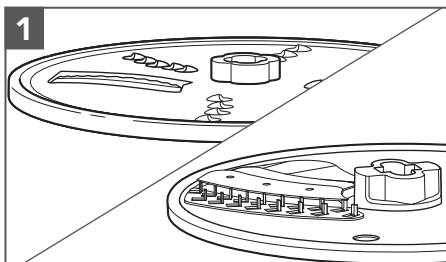

**1**  
**Pour trancher :** tournez le disque de manière à ce que la lame à trancher surélevée soit orientée vers le haut.

**Pour râper :** tournez le disque de manière à ce que les petites lames à râper surélevées soient orientées vers le haut.

**Pour couper en julienne :** insérez le disque de manière à ce que la lame à trancher surélevée soit orientée vers le haut.

**Fonctionnement**

**Rangement**

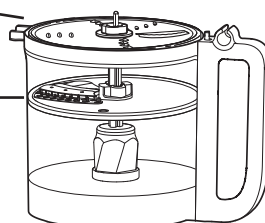

Le disque peut être placé dans deux positions différentes : au même niveau que le haut du bol pour la préparation et en bas du bol pour le rangement.

**REMARQUE :** lorsqu'il est en position de rangement, le disque fonctionne moins bien. Pour des performances optimales, assurez-vous que le disque est au même niveau que le haut du bol.

FRANÇAIS

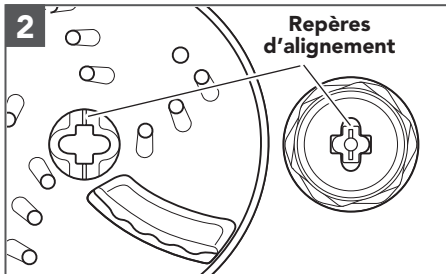

**2**  
Maintenez le disque par son moyeu central et installez-le sur l'adaptateur en alignant le repère du moyeu central du disque sur le repère correspondant de l'adaptateur. Pour être bien placé, le disque doit être au même niveau que le haut du bol. Si le disque tombe en position de rangement, retirez-le, tournez-le de 90°, puis installez-le à nouveau.

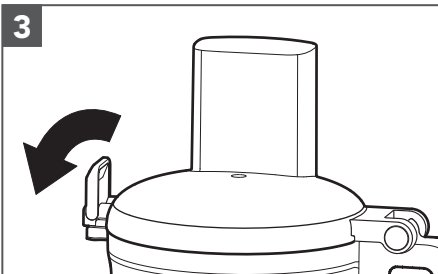

**3**  
Installez le couvercle du bol de travail et assurez-vous que le système de verrouillage du couvercle est en position verrouillée.





# UTILISATION DU PRODUIT

## UTILISATION DU DISQUE À JULIENNE

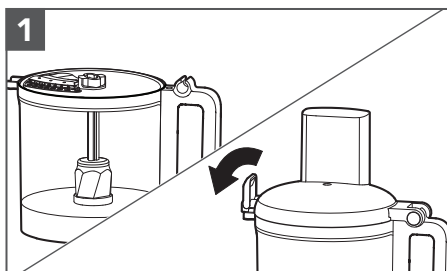

**1**  
Insérez la lame à julienne dans le robot ménager multifonction, la lame orientée vers le haut. Fermez le système de verrouillage du couvercle.

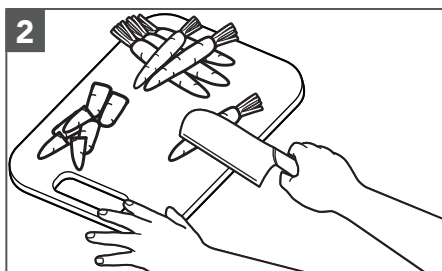

**2**  
Préparez les ingrédients en les coupant en morceaux d'environ 25 mm, suffisamment petits pour que les légumes puissent être insérés dans le goulot.

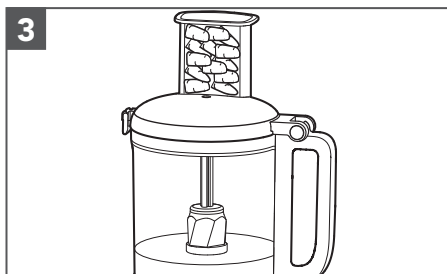

**3**  
Empilez les ingrédients horizontalement dans le goulot avec le robot ménager multifonction hors tension.

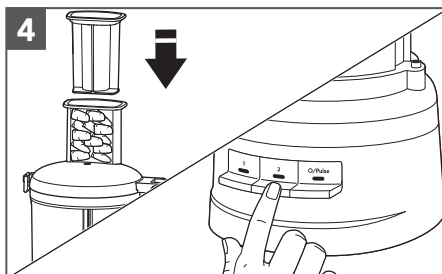

**4**  
Placez le poussoir sur les ingrédients pour appliquer une légère pression, puis placez l'appareil sur 1 ou 2 (voir le tableau pour connaître les instructions relatives au réglage à utiliser).







# UTILISATION DU PRODUIT

## FONCTIONNEMENT DU ROBOT MÉNAGER MULTIFONCTION

**AVERTISSEMENT**



**Danger : lame rotative**

**Toujours utiliser un poussoir pour introduire les aliments. Ne pas approcher les doigts des ouvertures.**

**Maintenez l'appareil hors de portée des enfants.**

**Le non-respect de ces instructions peut entraîner des coupures ou des amputations.**

Avant d'utiliser le robot ménager multifonction, assurez-vous que le bol de travail, les lames et le couvercle du bol de travail sont correctement assemblés sur le socle de l'appareil (voir la section « Assemblage du robot ménager multifonction »).

FRANÇAIS

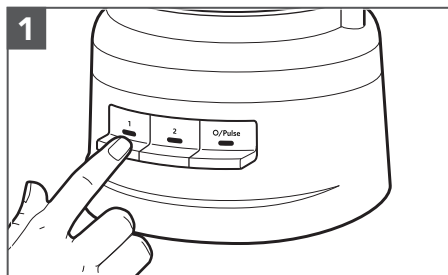

Pour mettre l'appareil en marche, appuyez sur 1 ou 2. Le robot ménager multifonction fonctionne en continu et le voyant s'allume.

Pour arrêter l'appareil, appuyez à nouveau sur 1 ou 2, ou appuyez sur O/Pulse.

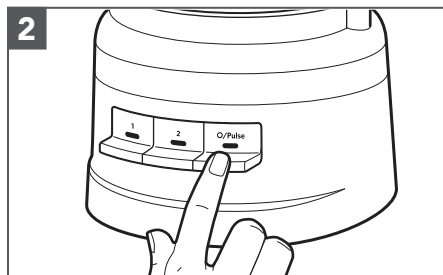

**Utilisation de la fonction Pulse :**

Appuyez sur O/Pulse pour de courtes rafales ou maintenez la touche enfoncée pour des rafales plus longues. La fonction Pulse fonctionne uniquement à vitesse rapide. Le robot ménager multifonction s'éteint lorsque vous relâchez le bouton O/Pulse.





## UTILISATION DU PRODUIT

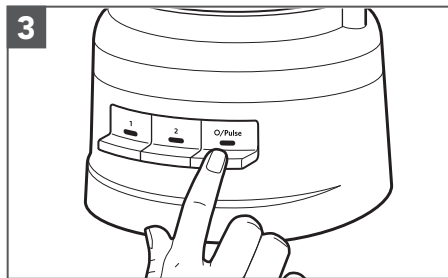

3  
Lorsque vous avez terminé, appuyez sur le bouton O/Pulse. Le voyant s'éteint et la lame ou le disque ralentit jusqu'à s'arrêter.

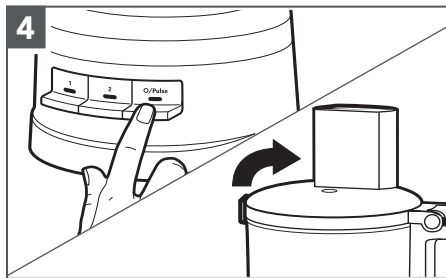

4  
Attendez que la lame ou le disque s'arrête complètement avant de retirer le couvercle du bol de travail. Veillez à arrêter le robot ménager multifonction avant de retirer le couvercle du bol de travail ou de débrancher le robot.

### UTILISATION DU GOULOT 2-EN-1

Le goulot 2-en-1 est doté d'un poussoir en 2 parties. Pour trancher ou râper de petits aliments, insérez le poussoir en 2 parties dans le goulot.

Utilisez le petit goulot et le poussoir pour préparer des aliments fins ou de petite taille, comme des carottes ou des branches de céleri.

Pour verser un filet d'huile sur les ingrédients, remplissez simplement le petit poussoir avec la quantité d'huile souhaitée. Un petit orifice situé au fond du poussoir permettra à l'huile de s'écouler petit à petit à un débit constant.

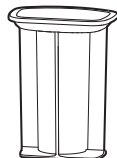

**Poussoir  
composé  
de 2 pièces**





# UTILISATION DU PRODUIT

## RETRAIT DES ALIMENTS TRANSFORMÉS

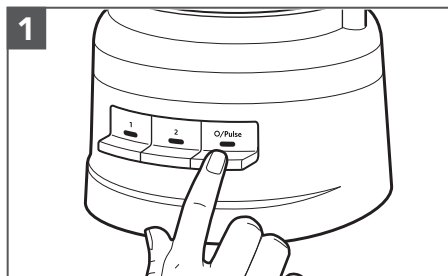

**1**  
**Arrêtez le robot ménager multifonction** : appuyez sur le bouton O/Pulse et débranchez-le avant de le démonter.

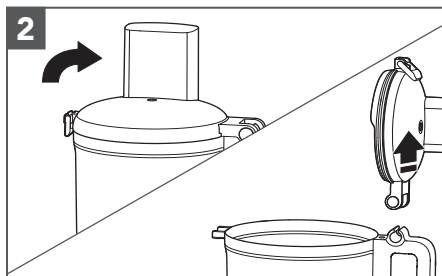

**2**  
Soulevez le système de verrouillage du couvercle pour déverrouiller le couvercle du bol de travail, puis soulevez-le pour le retirer.

FRANÇAIS

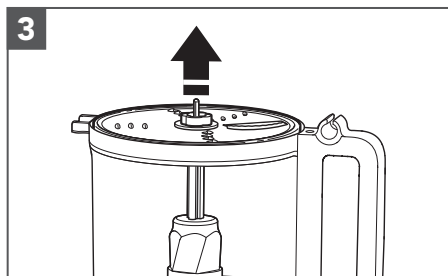

**3**  
Si vous utilisez le disque, retirez-le avant de retirer le bol. Maintenez le disque à l'aide du moyeu central et soulevez-le verticalement.

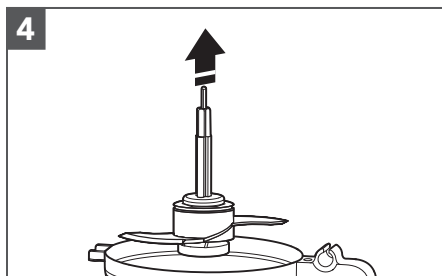

**4**  
Retirez l'adaptateur et l'accessoire, le cas échéant. La lame reste en place sur l'adaptateur lorsque vous le retirez.

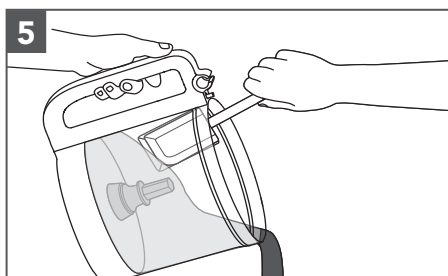

**5**  
Soulevez le bol de travail du socle pour retirer les aliments du bol à l'aide d'une spatule.





## ENTRETIEN ET NETTOYAGE

**IMPORTANT :** le bol sans BPA nécessite des précautions spécifiques. Si vous choisissez d'utiliser un lave-vaisselle au lieu d'un lavage à la main, veuillez suivre ces instructions.

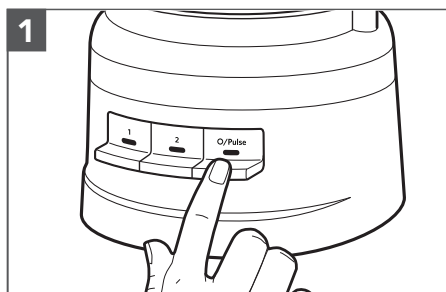

Appuyez sur le bouton O/Pulse, puis débranchez le robot ménager multifonction avant de le nettoyer.

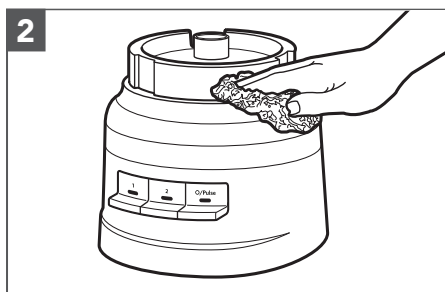

Nettoyez le socle et le cordon à l'aide d'un chiffon imbibé d'eau chaude, puis avec un chiffon humide. Séchez-le parfaitement à l'aide d'un chiffon doux. N'utilisez pas de produits nettoyants abrasifs ni de tampons à récurer. Ne plongez pas le socle dans de l'eau ou dans d'autres liquides.

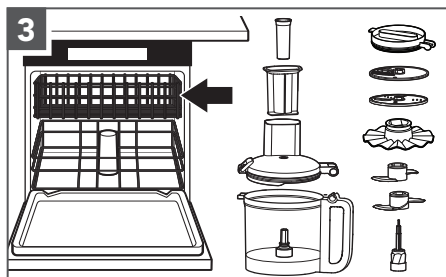

Toutes les pièces peuvent être lavées dans le panier supérieur du lave-vaisselle. Évitez de poser le bol sur le côté. Séchez soigneusement toutes les pièces après les avoir lavées. Utilisez des cycles de lavage délicat, tel que le cycle normal. Évitez les cycles à haute température.

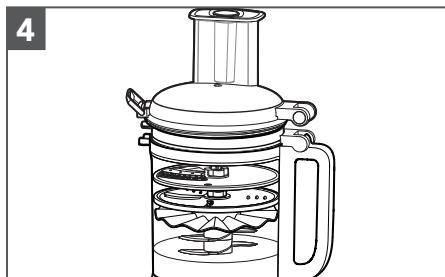

Vous pouvez ranger jusqu'à deux lames et trois disques ainsi que l'adaptateur à l'intérieur du bol de travail lorsque vous n'utilisez pas le robot ménager multifonction. De plus, le couvercle pour réfrigérateur peut être rangé sur le bol de travail, avec le couvercle du bol de travail placé par-dessus. Enroulez le cordon d'alimentation autour du système de rangement au bas du socle, puis bloquez la fiche en la fixant au boîtier.

**REMARQUE :** si vous lavez les pièces du robot ménager multifonction à la main, évitez d'utiliser des produits nettoyants abrasifs ou des tampons à récurer. Ils peuvent rayer ou ternir le bol de travail et le couvercle.





## DÉPANNAGE

Problème	Solution
En cas de dysfonctionnement ou de panne du robot ménager multifonction, vérifiez les points suivants :	Vérifiez que le robot ménager multifonction est correctement branché à une prise électrique mise à la terre.
	Assurez-vous que le bol et le couvercle sont alignés et verrouillés correctement.
	Avez-vous appuyé sur plusieurs boutons en même temps ?
	Débranchez le robot ménager multifonction puis rebranchez-le à la prise de courant.
Assurez-vous que le fusible du circuit électrique relié au robot fonctionne normalement.	Si vous possédez un boîtier de disjoncteurs, assurez-vous que le circuit est fermé.
Le robot ménager multifonction peut avoir besoin de refroidir à température ambiante :	Si le voyant de vitesse s'éteint et que le voyant O/Pulse clignote, attendez que le voyant O/Pulse s'éteigne et réessayez. Le robot ménager multifonction peut mettre 5 à 15 minutes pour refroidir complètement.
Le moteur est peut-être verrouillé :	Si le voyant de vitesse reste allumé et que le voyant O/Pulse clignote, appuyez sur le bouton O/Pulse pour réinitialiser le moteur.
Le robot ménager ne râpe pas ou ne tranche pas correctement :	Assurez-vous que le côté tranchant du disque est orienté vers le haut sur l'adaptateur.
	Assurez-vous que les ingrédients peuvent être tranchés ou râpés.
	Assurez-vous que le disque est placé en position de fonctionnement (près de la partie supérieure du bol) et non en position de stockage (partie basse et inférieure du bol).
Si le couvercle du bol de travail ne se ferme pas lors de l'utilisation du disque :	Assurez-vous que le disque est correctement installé et positionné sur l'adaptateur.
Si le problème ne peut pas être corrigé :	Voir la section « Conditions de Garantie KitchenAid (« Garantie ») ». Ne renvoyez pas le robot ménager multifonction au revendeur. Les revendeurs ne fournissent pas de service.



# CONDITIONS DE GARANTIE KITCHENAID (« GARANTIE »)

pour la France - la Belgique - la Suisse - le Luxembourg

## FRANCE:

KitchenAid Europa, Inc., Nijverheidslaan 3, Box 5, 1853 Strombeek-Bever, Belgique, (« Garant ») accorde au client final, qui est un consommateur, une Garantie conformément aux conditions suivantes.

**La Garantie s'applique en plus et ne limite pas ou n'affecte pas les droits statutaires de garantie du client final contre le vendeur du produit. Quelle que soit la présente garantie commerciale, le vendeur reste responsable des garanties légales en vertu de la loi française, y compris de la garantie légale contre les défauts cachés conformément aux articles 1641 à 1648 et 2232 du Code civil français, et l'application de la garantie légale de conformité conformément aux articles L.217-4 à L.217-12 du Code de la consommation français.**

## BELGIQUE :

KitchenAid Europa, Inc. BUIV, Nijverheidslaan 3, Box 5, 1853 Strombeek-Bever, Belgique, TVA BE 0441.626.053 RPR Bruxelles (« Garant ») accorde au client final, qui est un consommateur, une garantie contractuelle (la « Garantie ») conformément aux conditions suivantes.

**La Garantie s'applique en plus et ne limite pas ou n'affecte pas les droits statutaires de garantie du client final contre le vendeur du produit. En particulier, en tant que consommateur, vous bénéficiez également d'une garantie légale de conformité de 2 ans vis-à-vis du vendeur, telle qu'elle est définie dans la législation nationale régissant la vente de biens de consommation (articles 1649 bis à 1649 octies au Code civil belge), ainsi que de la garantie légale en cas de défauts cachés (articles 1641 à 1649 du Code civil belge).**

## LA SUISSE :

KitchenAid Europa, Inc., Nijverheidslaan 3, Box 5, 1853 Strombeek-Bever, Belgique, (« Garant ») accorde au client final, qui est un consommateur, une Garantie conformément aux conditions suivantes.

**La Garantie s'applique en plus et ne limite pas ou n'affecte pas les droits statutaires de garantie du client final contre le vendeur du produit, qui pourraient dans certains cas être plus larges que les droits offerts dans le présent document.**

## LE GRAND DUCHÉ DU LUXEMBOURG:

KitchenAid Europa, Inc., Nijverheidslaan 3, Box 5, 1853 Strombeek-Bever, Belgique, (« Garant ») accorde au client final, qui est un consommateur, une Garantie conformément aux conditions suivantes.

La Garantie s'applique en plus et ne limite pas ou n'affecte pas les droits statutaires de garantie du client final contre le vendeur du produit.

## 1) PORTÉE ET CONDITIONS DE LA GARANTIE

a) Le Garant accorde la Garantie pour les produits mentionnés à la Section 1.b) qu'un consommateur a achetés auprès d'un vendeur ou d'une société du groupe KitchenAid dans les pays de l'Espace économique européen, la Moldavie, le Monténégro, la Russie, la Suisse ou la Turquie.

### b) Pour le Luxembourg uniquement:

La garantie s'applique uniquement lorsque le produit pour lequel les services sont demandés conformément à la garantie se trouve dans l'un des pays énumérés à la Section 1.a) ci-dessus

c) La période de Garantie dépend du produit acheté et est la suivante :

- **Deux ans de garantie complète à compter de la date d'achat.**

d) La période de Garantie commence à la date d'achat, c'est-à-dire la date à laquelle un consommateur a acheté le produit auprès d'un détaillant ou d'une société du groupe KitchenAid.

e) La Garantie couvre la nature sans défaut du produit.

f) Le Garant fournit au consommateur les services suivants dans le cadre de la présente Garantie, au choix du Garant, en cas de défaut pendant la période de Garantie :

- Réparation du produit ou de la pièce défectueuse, ou

- Remplacement du produit ou de la pièce défectueuse. Si un produit n'est plus disponible, le Garant a le droit d'échanger le produit contre un produit de valeur égale ou supérieure.

g) Si le consommateur souhaite faire une réclamation en vertu de la Garantie, il doit contacter directement les centres de service KitchenAid ou le Garant du pays auprès de KitchenAid Europa, Inc. Nijverheidslaan 3, Box 5, 1853 Strombeek-Bever, Belgique ;

Adresse e-mail **FRANCE** : [CONSUMERCARE.FR@kitchenaid.eu](mailto:CONSUMERCARE.FR@kitchenaid.eu)

Adresse e-mail **BELGIQUE** : [CONSUMERCARE.BE@kitchenaid.eu](mailto:CONSUMERCARE.BE@kitchenaid.eu)

Numéro de téléphone : **00 800 381 040 26**

### Pour la SUISSE :

#### Novissa AG

Schulstrasse 1a

CH-2572 Sutz

Numéro de téléphone: +41 32 475 10 10

Adresse e-mail: [info@novissa.ch](mailto:info@novissa.ch)

#### Novissa Service Center

VEBO Genossenschaft

Haselweg 2

CH-4528 Zuchwil

Numéro de téléphone: 032 686 58 50

Adresse e-Mail: [service@novissa.ch](mailto:service@novissa.ch)

### Pour le LUXEMBOURG:

Si le consommateur souhaite faire une réclamation en vertu de la Garantie, il doit contacter les centres de service KitchenAid spécifiques au pays à l'adresse;





# CONDITIONS DE GARANTIE KITCHENAID

## (« GARANTIE »)

### GROUP LOUISIANA S.A.

5 Rue du Château d'Eau

L-3364 LEUDELANGE

Numéro de téléphone: +352 37 20 44 504

Adresse e-mail: [myriam.grof@grlou.com](mailto:myriam.grof@grlou.com)

h) Les frais de réparation, y compris les pièces de rechange, et les frais d'affranchissement pour la livraison d'un produit ou d'une pièce de produit sans défaut sont à la charge du Garant. Le Garant doit également prendre en charge les frais d'affranchissement pour le retour du produit défectueux ou de la pièce du produit si le Garant ou le service après-vente de KitchenAid spécifique au pays a demandé le retour du produit défectueux ou de la pièce du produit. Toutefois, le consommateur doit prendre en charge les coûts de l'emballage approprié pour le retour du produit défectueux ou de la pièce défectueuse.

i) Pour pouvoir faire une réclamation au titre de la Garantie, le client doit présenter le reçu ou la facture de l'achat du produit.

#### j) Pour la FRANCE uniquement :

La Garantie est fournie gratuitement aux clients.

### 2) LIMITATIONS DE LA GARANTIE

a) La Garantie s'applique uniquement aux produits utilisés à des fins privées et non à des fins professionnelles ou commerciales.

b) La Garantie ne s'applique pas en cas d'usure normale, d'utilisation inappropriée ou abusive, de non-respect des instructions d'utilisation, d'utilisation du produit à une tension électrique incorrecte, d'installation et de fonctionnement en violation des réglementations électriques applicables et d'utilisation de la force (coups, par exemple).

c) La Garantie ne s'applique pas si le produit a été modifié ou converti, par exemple, les conversions de produits 120 V en produits 220-240 V.

#### d) Pour la Belgique, le Luxembourg et la Suisse :

La fourniture de services de Garantie ne prolonge pas la période de Garantie et n'amorce pas le début d'une nouvelle période de Garantie. La période de Garantie pour les pièces de rechange installées se termine par la période de Garantie pour l'ensemble du produit.

#### Pour la France uniquement :

La fourniture de services de Garantie ne prolonge pas la période de Garantie et n'amorce pas le début d'une nouvelle période de Garantie. La période de Garantie pour les pièces de rechange installées se termine par la période de Garantie pour l'ensemble du produit. Une telle disposition ne s'applique pas lorsqu'une réparation couverte par la Garantie entraînera une période d'immobilisation du produit d'au moins sept jours. Dans ce cas, la période d'immobilisation doit être ajoutée à la durée restante de la Garantie, à compter de la date de la demande d'intervention du consommateur ou de la date à laquelle les produits en question sont mis à disposition pour réparation, si cette disponibilité est faite après la date de la demande d'intervention.

Après l'expiration de la période de Garantie ou pour les produits pour lesquels la Garantie ne s'applique pas, les centres de service après-vente de KitchenAid sont toujours à la disposition du client final pour des questions et des renseignements. De plus amples informations sont également disponibles sur notre site Web :

[www.kitchenaid.fr](http://www.kitchenaid.fr) (France) - [www.kitchenaid.eu](http://www.kitchenaid.eu) - [www.groupplouisiana.com](http://www.groupplouisiana.com) (Luxembourg) - [www.kitchenaid.ch](http://www.kitchenaid.ch) (Suisse)

### 3) POUR LA FRANCE UNIQUEMENT:

Lorsqu'il agit pour des raisons de garantie légale de conformité, le consommateur :

- bénéficie d'une période de deux ans à compter de la livraison du produit dans lequel agir ;
  - peut choisir entre la réparation ou le remplacement du produit, sous réserve des conditions relatives aux coûts prévus par l'article L. 217-9 du Code de la consommation français ;
  - est exonéré d'avoir à prouver le manque de conformité du produit pendant les deux années suivant sa livraison (et pendant six mois après la livraison du produit, pour les marchandises d'occasion).
- La garantie légale de conformité s'applique indépendamment de la garantie commerciale éventuellement offerte.

Indépendamment de cette garantie commerciale, le consommateur peut décider d'appliquer la garantie légale pour les défauts cachés au sens de l'article 1641 du Code civil français. Dans ce cas, le consommateur peut choisir entre l'annulation de la vente ou une réduction du prix de vente, conformément à l'article 1644 du Code civil français.

#### Article L. 217-4 du Code de la consommation français

Le vendeur doit livrer un produit conforme au contrat et est tenu responsable du manque de conformité existant au moment de la livraison. Le vendeur est également tenu responsable du manque de conformité résultant de l'emballage, des instructions de montage ou de l'installation lorsque cette installation est la responsabilité du vendeur en vertu du contrat ou a été effectuée sous la supervision du vendeur.

#### Article L. 217-5 du Code de la consommation français

Le produit est réputé conforme au contrat :

1. S'il est adapté à l'utilisation généralement attendue d'un produit similaire et, le cas échéant :

- il correspond à la description donnée par le vendeur et a les qualités que ce vendeur a présentées à l'acheteur au moyen d'un échantillon ou d'un modèle ; et
- s'il présente les qualités auxquelles un acheteur peut légitimement s'attendre compte tenu des déclarations publiques faites par le vendeur, le fabricant ou son représentant, en particulier dans la publicité ou l'étiquetage ; ou

2) s'il présente les caractéristiques convenues d'un commun accord par les parties ou s'il est adapté à toute utilisation spéciale prévue par l'acheteur, qui est connue du vendeur et que ce dernier a accepté.





# CONDITIONS DE GARANTIE KITCHENAID (« GARANTIE »)

## **Article L. 217-12 du Code de la consommation français**

L'action résultant du manque de conformité expire deux ans après la livraison des marchandises.

## **Article L. 217-16 du Code de la consommation français**

Pendant la période d'effet de la garantie commerciale offerte à un acheteur au moment de l'acquisition ou de la réparation d'un bien tangible, si l'acheteur exige du vendeur une réparation couverte par la garantie, toute période de sept jours ou plus pendant laquelle les marchandises sont hors service pour réparation est ajoutée à la durée restante de la garantie. Cette période s'étend à partir de la demande d'intervention faite par l'acheteur ou à partir de la date à laquelle ledit produit est mis à disposition pour réparation, si cette date est postérieure à la demande d'intervention.

## **Article 1641 du Code civil français**

Le vendeur garantit le produit vendu pour les défauts cachés qui le rendent inapte à son usage prévu, ou qui diminuent cette utilisation dans la mesure où l'acheteur ne l'aurait pas acheté, ou n'aurait accepté de l'acheter que pour un prix moindre, s'il avait été au courant de tels défauts.

## **Article 1648 § 1 du Code civil français**

L'action résultant de défauts cachés doit être déposée dans les deux ans suivant la découverte du défaut.

## ENREGISTREMENT DU PRODUIT

Enregistrez votre nouvel appareil KitchenAid dès maintenant :

<http://www.kitchenaid.eu/register>







## COMPONENTI E FUNZIONI

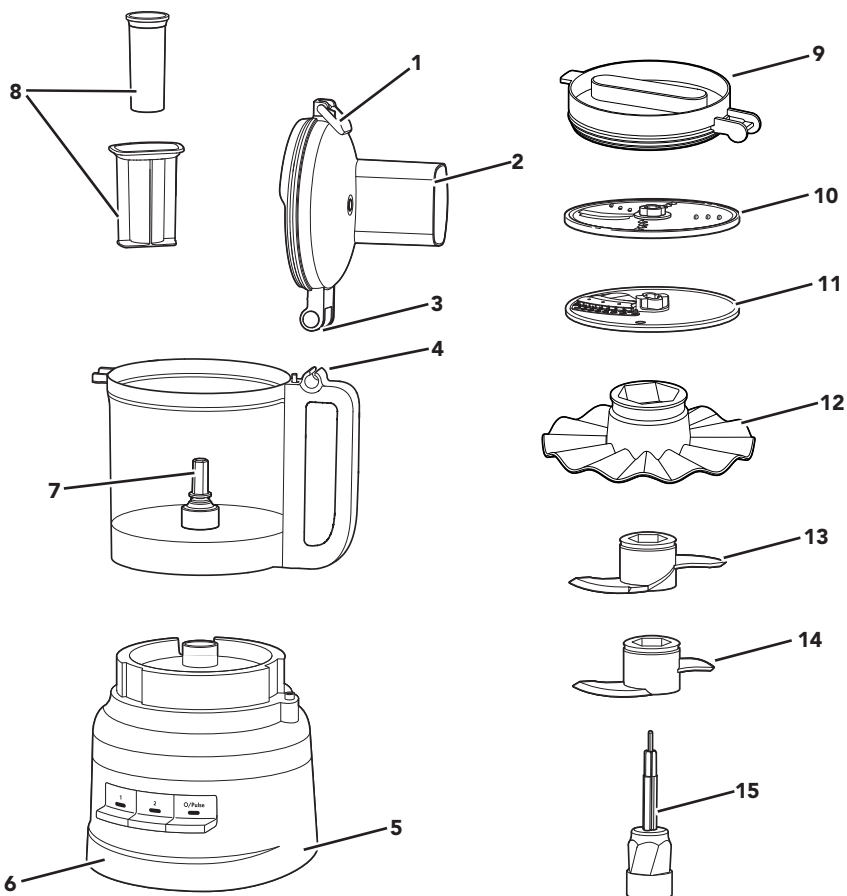

- 1 Fermo del coperchio
- 2 Coperchio ciotola da lavoro con tubo alimenti 2 in 1
- 3 Cerniera del coperchio
- 4 Cerniera dell'impugnatura
- 5 Cavo di alimentazione e vano portacavo
- 6 Base per carichi di lavoro pesanti
- 7 Perno di trasmissione

- 8 Pestello a 2 pezzi
- 9 Coperchio per frigorifero
- 10 Disco per affettare/grattugiare reversibile
- 11 Disco per julienne
- 12 Frusta
- 13 Lama per impastare
- 14 Lama multifunzione in acciaio inox
- 15 Adattatore

ITALIANO





## SICUREZZA DEL PRODOTTO

### La sicurezza personale e altrui è estremamente importante.

In questo manuale e sull'apparecchio stesso sono riportati molti messaggi importanti sulla sicurezza. Leggere e osservare tutte le istruzioni contenute nei messaggi sulla sicurezza.



Questo simbolo rappresenta le norme di sicurezza.

Segnala potenziali pericoli per l'incolumità personale e altrui.

Tutti i messaggi sulla sicurezza sono segnalati dal simbolo di avvertimento e dal termine "PERICOLO" o "AVVERTENZA". Questi termini indicano quanto segue:

 **PERICOLO**

**Se non si osservano immediatamente le istruzioni di sicurezza, si corre il rischio di subire lesioni gravi o mortali.**

 **AVVERTENZA**

**Se non si osservano le istruzioni di sicurezza, si corre il rischio di subire lesioni gravi o mortali.**

Tutte le norme di sicurezza segnalano il potenziale rischio, indicano come ridurre la possibilità di lesioni e illustrano le conseguenze del mancato rispetto delle istruzioni riportate.

## PRECAUZIONI IMPORTANTI

**Quando si usa un apparecchio elettrico, è consigliabile seguire le precauzioni di sicurezza essenziali, comprese quelle elencate di seguito:**

1. Leggere tutte le istruzioni. L'utilizzo improprio dell'apparecchio può provocare lesioni alle persone.
2. Al fine di evitare il rischio di scosse elettriche, non immergere il food processor nell'acqua o in altri liquidi.
3. Spegner l'apparecchio, quindi staccare la spina dalla presa quando non è in uso, prima di applicare o rimuovere gli accessori e prima della pulizia. Per staccare la spina, afferrare la spina ed estrarla dalla presa. Non tirare mai il cavo di alimentazione.
4. Solo per l'Unione Europea: questo apparecchio non deve essere utilizzato da bambini. Tenere l'apparecchio e il cavo di alimentazione lontano dalla portata dei bambini.
5. Solo per l'Unione europea: gli apparecchi possono essere usati da persone con ridotte capacità fisiche, sensoriali o mentali o con esperienza e conoscenza inadeguate, solo se sono sorvegliate o se è stato loro insegnato come usare l'apparecchio in condizioni di sicurezza e se sono consapevoli dei pericoli che può comportare. Non lasciare che i bambini giochino con l'apparecchio.
6. Solo per l'Unione Europea: Scollegare sempre l'apparecchio dal cavo di alimentazione quando non è in uso e prima di montarlo, smontarlo o pulirlo.
7. Solo per l'Unione europea: Questo apparecchio può essere utilizzato da bambini dagli 8 anni in su e da persone con ridotte capacità fisiche, sensoriali o mentali o con esperienza e conoscenza inadeguate, solo se sono sorvegliate o se è stato loro insegnato come usare l'apparecchio in condizioni di sicurezza e se sono consapevoli dei pericoli che può comportare. Non lasciare che i bambini giochino con l'apparecchio. La pulizia e la manutenzione del prodotto non devono essere effettuate dai bambini senza la supervisione di un adulto.





## SICUREZZA DEL PRODOTTO

8. Questo apparecchio non è destinato all'uso da parte di persone (inclusi bambini) con ridotte capacità fisiche, sensoriali o mentali o con esperienza e conoscenze inadeguate, a meno che non siano sorvegliate o abbiano ricevuto istruzioni relative all'uso dell'apparecchio da parte delle persone responsabili della loro sicurezza.
9. Sorvegliare i bambini affinché non giochino con l'apparecchio.
10. Non toccare le parti in movimento.
11. Non utilizzare l'apparecchio se il cavo di alimentazione o la spina sono danneggiati e dopo anomalie di funzionamento o se l'apparecchio è caduto o è stato in qualche modo danneggiato. Portare l'apparecchio al centro di assistenza autorizzato più vicino per un controllo, la riparazione o la regolazione di funzionalità elettriche o meccaniche.
12. Se il cavo di alimentazione è danneggiato, deve essere sostituito dal produttore, da personale di assistenza o da una persona con qualifica analoga per evitare rischi.
13. L'utilizzo di accessori non consigliati o venduti da KitchenAid può essere causa di incendi, scosse elettriche o lesioni.
14. Non utilizzare all'aperto.
15. Non far passare il cavo di alimentazione sullo spigolo di tavoli o ripiani.
16. Non lasciare mai l'apparecchio incustodito quando è in funzione.
17. Fare attenzione quando si versa un liquido caldo nel food processor perché potrebbero verificarsi improvvise fuoriuscite di vapore.
18. Per ridurre il rischio di gravi lesioni personali e non danneggiare il food processor, tenere le mani e gli utensili lontano dalle lame o dai dischi in movimento durante la lavorazione degli alimenti. È possibile usare una spatola, ma soltanto quando il food processor non è in funzione.
19. Le lame sono affilate. Fare molta attenzione quando si maneggiano le lame affilate, quando si svuota la ciotola e durante la pulizia.
20. Per ridurre il rischio di lesioni, non montare mai la lama o i dischi sulla base senza aver prima posizionato correttamente la ciotola.
21. Accertarsi che il coperchio sia bloccato saldamente prima di azionare il food processor.
22. Non spingere mai gli alimenti con le mani nel tubo alimenti. Utilizzare sempre il pestello.
23. Non tentare di forzare il fermo del coperchio.
24. Non riempire la ciotola al di sopra della linea contrassegnata di riempimento massimo (o della capacità indicata) per evitare il rischio di lesioni dovute a danni al coperchio o alla ciotola stessa.
25. Fare riferimento alla sezione "Manutenzione e pulizia" per istruzioni sulla pulizia delle superfici che vengono a contatto con gli alimenti.



## SICUREZZA DEL PRODOTTO

26. Questo apparecchio è destinato all'uso domestico e ad applicazioni analoghe, quali:

- aree cucina per il personale in negozi, uffici o altri ambienti di lavoro;
- agriturismi;
- clienti di alberghi, pensioni e altri ambienti di tipo residenziale;
- ambienti tipo bed and breakfast.

## CONSERVARE LE PRESENTI ISTRUZIONI

Le istruzioni sono disponibili anche online; visitare il nostro sito Web all'indirizzo:  
[www.KitchenAid.it](http://www.KitchenAid.it) o [www.KitchenAid.eu](http://www.KitchenAid.eu)

### REQUISITI ELETTRICI

**Voltaggio:** 220-240 V

**Frequenza:** 50-60 Hz

**Potenza:** 250 W

**NOTA:** se la spina e la presa non sono compatibili, rivolgersi a un elettricista qualificato.

Non modificare in alcun modo la spina.

### SMALTIMENTO DEL MATERIALE DA IMBALLO

Il materiale da imballaggio è riciclabile e contrassegnato dal simbolo (♻️). Di conseguenza, le varie parti dell'imballaggio devono essere smaltite responsabilmente e in conformità alle normative locali che regolano lo smaltimento dei rifiuti.

### SMALTIMENTO DELL'APPARECCHIATURA ELETTRICA

#### Riciclaggio del prodotto

- Questo apparecchio è conforme alla normativa dell'Unione Europea e del Regno Unito relativa ai rifiuti di apparecchiature elettriche ed elettroniche (RAEE).
- Il corretto smaltimento del presente prodotto contribuisce a prevenire le potenziali conseguenze negative per l'ambiente e la salute umana associate alla gestione errata dello smaltimento dello stesso.



- Il simbolo  riportato sul prodotto o sulla documentazione in dotazione indica che questo apparecchio non deve essere trattato come rifiuto domestico, ma deve essere consegnato presso il centro di raccolta preposto al riciclaggio delle apparecchiature elettriche ed elettroniche.

Per informazioni più dettagliate su trattamento, recupero e riciclaggio di questo prodotto, è possibile contattare l'ufficio locale di competenza, il servizio di raccolta dei rifiuti domestici o il negozio presso il quale il prodotto è stato acquistato.

### DICHIARAZIONE DI CONFORMITÀ (UE)

Questo apparecchio è stato progettato, fabbricato e distribuito in conformità ai requisiti di sicurezza delle direttive CE: Direttiva sulla bassa tensione 2014/35/UE, Direttiva sulla compatibilità elettromagnetica 2014/30/UE, Direttiva sulla progettazione ecocompatibile 2009/125/CE, Direttiva sulla restrizione dell'uso di determinate sostanze pericolose nelle apparecchiature elettriche ed elettroniche 2011/65/UE e successive modifiche.





# UTILIZZO DEL PRODOTTO

## GUIDA PER LA SCELTA DEGLI ACCESSORI

Azione	Impostazione	Alimento	Accessorio
Tritare	1 o O/Pulse	Formaggio Cioccolato Frutta	Lama multifunzione in acciaio inox
Sminuzzare o ridurre in purea	2 o O/Pulse	Erbe fresche Frutta secca Tofu Verdura	
Miscelare	1	Salsa per la pasta Pesto Sugo Salse Pastelle	
Affettare	1	Frutta (morbida) Patate Pomodori Verdure (morbide)	Disco per affettare/grattugiare reversibile (dal lato per grattugiare)
	2	Formaggio Cioccolato Frutta (dura) Verdure (dure)	
Grattugiare (a grana fine o media)	1	Patate Verdure (morbide)	Disco per affettare/grattugiare reversibile (dal lato per grattugiare)
	2	Cavolo Formaggio Cioccolato Frutta (dura) Verdure (dure)	
Impastare	O/Pulse o 2	Impasto lievitato	Lama per impastare
Julienne	1	Verdure (morbide)	Disco per julienne
	2	Verdure (dure)	

ITALIANO



# UTILIZZO DEL PRODOTTO

## PRELIMINARI AL PRIMO UTILIZZO

Prima di utilizzare il food processor per la prima volta, lavare tutti i componenti e gli accessori a mano o in lavastoviglie (vedere la sezione "Manutenzione e pulizia"). Il food processor è stato progettato in modo che tutti gli accessori possano essere riposti all'interno della ciotola da lavoro.

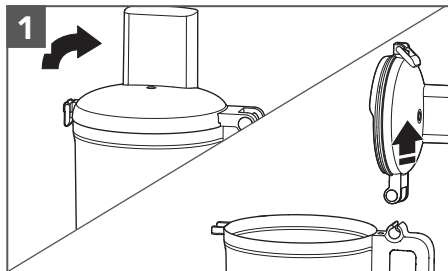

1 Sollevare il fermo del coperchio per sbloccare il coperchio. Inclinare all'indietro il coperchio della ciotola da lavoro e sollevarlo in modo che la cerniera del coperchio fuoriesca dalla cerniera dell'impugnatura.

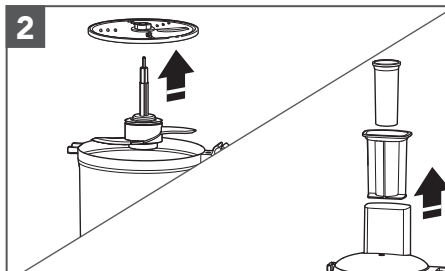

2 Estrarre tutti i componenti e gli accessori dalla ciotola e sollevare il pestello dal tubo alimenti.

## MONTAGGIO DEL FOOD PROCESSOR

**IMPORTANTE:** posizionare il food processor su una superficie da lavoro piana e asciutta con i comandi rivolti in avanti. Non collegare all'alimentazione il food processor finché non è completamente assemblato.

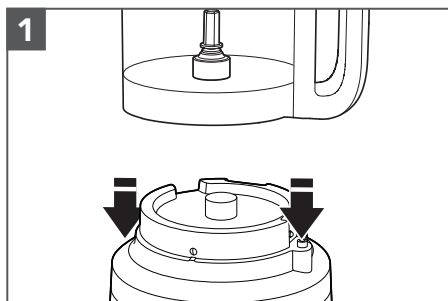

1 Posizionare la ciotola da lavoro sulla base, allineando l'impugnatura con il pulsante sollevato sul lato destro della base. La ciotola scatterà in posizione e, se allineata correttamente, dovrà essere a filo con la base.

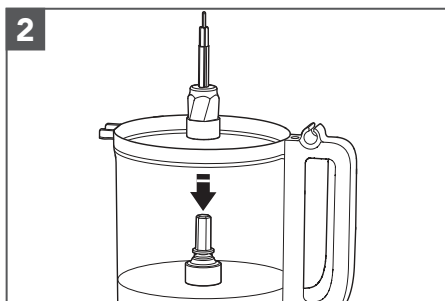

2 Posizionare l'adattatore nella ciotola da lavoro, abbassandolo sul perno di trasmissione.





## UTILIZZO DEL PRODOTTO

**NOTA:** per una maggiore semplicità di montaggio, installare la lama o il disco desiderato prima di montare il coperchio della ciotola da lavoro.

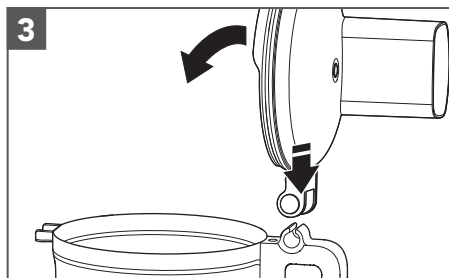

**3**  
Per fissare il coperchio della ciotola da lavoro, collegare la cerniera del coperchio alla cerniera dell'impugnatura sulla ciotola da lavoro e chiudere il coperchio.

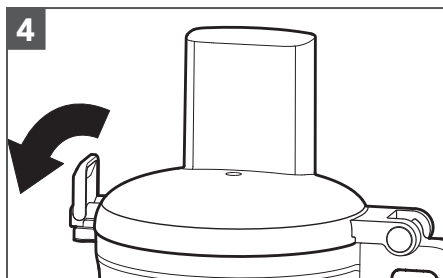

**4**  
Una volta chiuso il coperchio della ciotola da lavoro, spingere la cerniera del coperchio verso il basso nella posizione di blocco.

**NOTA:** il food processor non funziona se il coperchio della ciotola da lavoro non è completamente chiuso e la ciotola non è posizionata correttamente sulla base.

## INSTALLAZIONE DELLA LAMA MULTIFUNZIONE O DELLA LAMA PER IMPASTARE

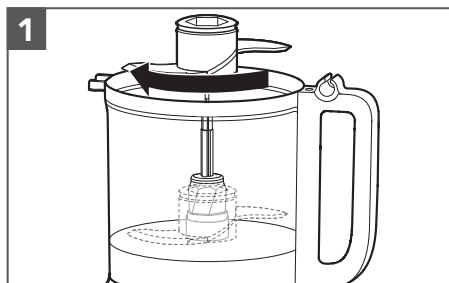

**1**  
Posizionare la lama sull'adattatore. Ruotare la lama in modo da spingerla fino in fondo alla base dell'adattatore.

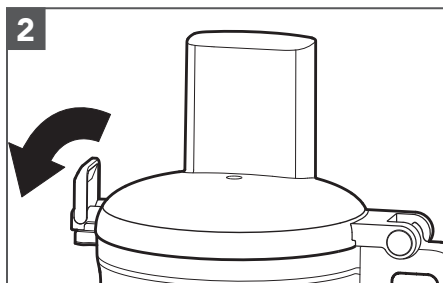

**2**  
Installare il coperchio della ciotola da lavoro, assicurandosi di spingere il fermo del coperchio verso il basso fino alla posizione di blocco.





# UTILIZZO DEL PRODOTTO

## INSTALLAZIONE DEL DISCO PER AFFETTARE/GRATTUGIARE REVERSIBILE O DEL DISCO PER JULIENNE

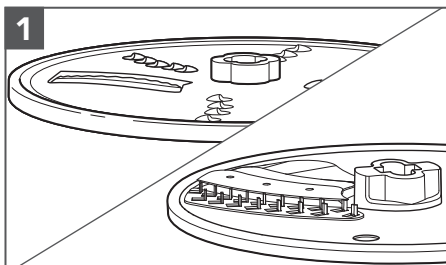

**1**  
**Per affettare:** girare il disco in modo che la lama per affettare sia rivolta verso l'alto.

**Per grattugiare:** girare il disco in modo che le piccole lame per grattugiare siano rivolte verso l'alto.

**Per tagliare a julienne:** inserire il disco in modo che la lama per affettare sia rivolta verso l'alto.

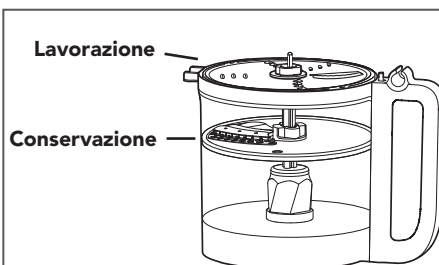

Il disco può essere inserito in due posizioni diverse all'interno della ciotola: in alto allo stesso livello della parte alta della ciotola per lavorare gli alimenti, e nella ciotola al momento di riporlo.

**NOTA:** il disco funziona anche quando si trova nella posizione di conservazione, ma le prestazioni non saranno ottimali. Per ottenere le migliori prestazioni, assicurarsi che il disco sia allineato alla parte superiore della ciotola.

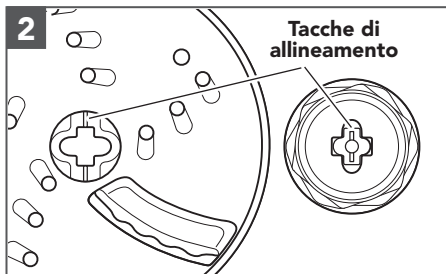

**2**  
Tenere il disco per il perno centrale e abbassarlo sull'adattatore, allineando il segno sul perno centrale del disco con quello sull'adattatore. Se correttamente montato, il disco deve essere allineato alla parte superiore della ciotola. Se il disco cade in posizione di conservazione, sollevarlo, ruotarlo di 90° e abbassarlo di nuovo.

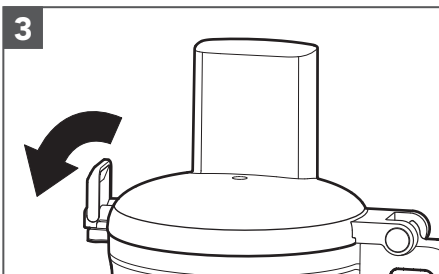

**3**  
Installare il coperchio della ciotola da lavoro, assicurandosi di spingere il fermo del coperchio verso il basso fino alla posizione di blocco.







# UTILIZZO DEL PRODOTTO

## DISCO PER JULIENNE

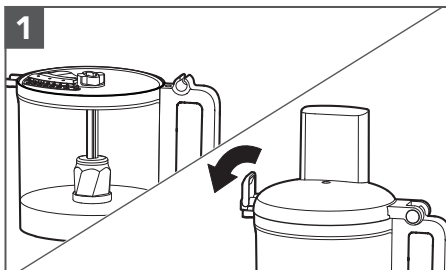

**1**  
Inserire la lama per julienne nel robot con la lama rivolta verso l'alto. Chiudere il fermo del coperchio per fissarlo in posizione.

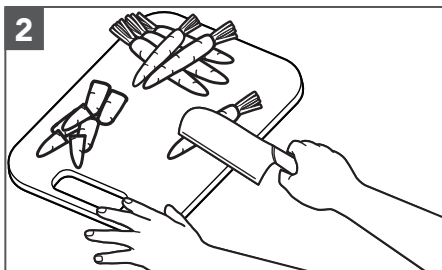

**2**  
Preparare gli ingredienti tagliando a sezioni di circa 25 mm, sufficientemente corte da poter essere inserite nel tubo alimenti.

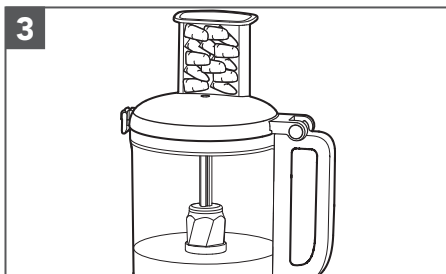

**3**  
Impilare gli ingredienti nel tubo alimenti orizzontalmente con il robot spento.

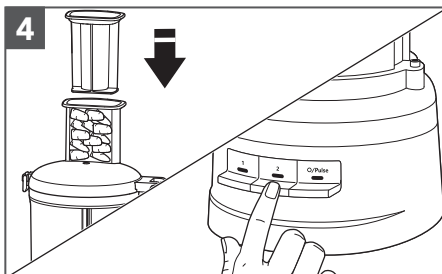

**4**  
Posizionare il pestello per alimenti sugli ingredienti per applicare una leggera pressione, quindi accendere l'unità su 1 o 2 (vedere la tabella per le istruzioni sull'impostazione da utilizzare).

ITALIANO



# UTILIZZO DEL PRODOTTO

## FOOD PROCESSOR

**! AVVERTENZA**



**Pericolo di lame rotanti.**  
**Servirsi sempre dello spingi-alimenti.**  
**Tenere le dita lontane dalle aperture.**  
**Tenere fuori dalla portata dei bambini.**  
**Il mancato rispetto di questa avvertenza può provocare amputazioni o tagli.**

Prima di utilizzare il food processor, accertarsi che la ciotola da lavoro, le lame e il coperchio della ciotola da lavoro siano assemblati correttamente sulla base (vedere la sezione "Montaggio del food processor").

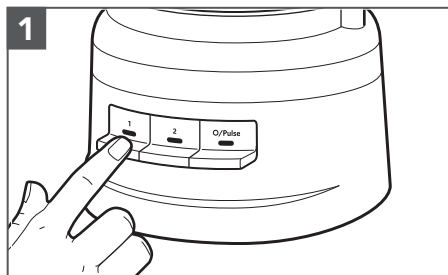

Per accendere l'apparecchio, premere 1 o 2. Il food processor funzionerà a velocità continua e la spia luminosa si illuminerà.

Per spegnere, premere di nuovo 1 o 2, oppure premere O/Pulse.

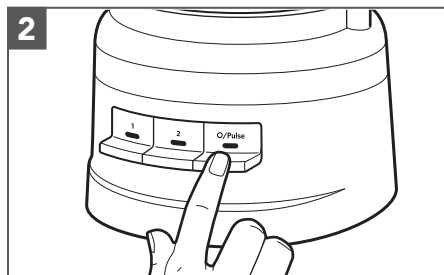

**Per utilizzare la funzione Pulse:**

Premere O/Pulse per brevi sequenze di impulsi, oppure tenere premuto per sequenze di impulsi più lunghe. La funzione Pulse funziona solo ad alta velocità. Quando viene rilasciato il pulsante O/Pulse, il food processor si spegne.





## UTILIZZO DEL PRODOTTO

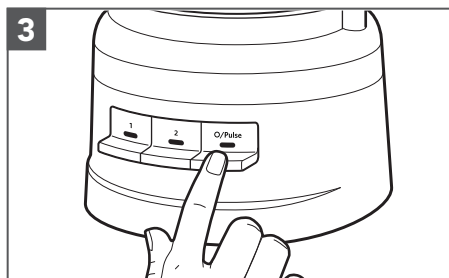

Al termine, premere il pulsante O/Pulse. L'indicatore si spegne e la lama o il disco rallenta fino ad arrestarsi.

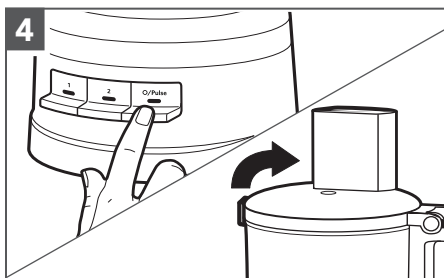

Attendere che la lama o il disco si arresti completamente prima di rimuovere il coperchio della ciotola da lavoro. Accertarsi di spegnere il food processor prima di rimuovere il coperchio della ciotola da lavoro o prima di scollegare dalla presa il food processor stesso.

### USO DEL TUBO ALIMENTI 2 IN 1

Il tubo alimenti 2 in 1 presenta un pestello a 2 pezzi. Per affettare o grattugiare alimenti piccoli, inserire il pestello a 2 pezzi nel tubo alimenti.

Utilizzare il tubo alimenti piccolo e il pestello per lavorare cibi piccoli o sottili, come carote o gambi di sedano.

Per aggiungere lentamente olio agli ingredienti, basta riempire il pestello piccolo con la quantità di olio desiderata. Il piccolo foro nella parte inferiore dello spingi-alimenti consentirà il passaggio dell'olio in modo uniforme.

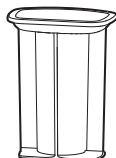

**Pestello  
a 2  
pezzi**



# UTILIZZO DEL PRODOTTO

## RIMOZIONE DEGLI ALIMENTI LAVORATI

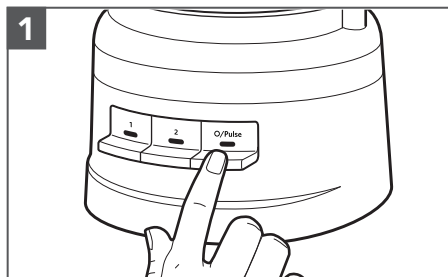

**1**  
**Spegnere il food processor:** premere il pulsante O/Pulse e scollegare il food processor prima di smontarlo.

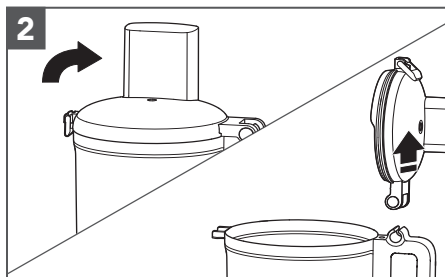

**2**  
Sollevare il fermo del coperchio per sbloccare il coperchio della ciotola da lavoro, quindi sollevare il coperchio e rimuoverlo.

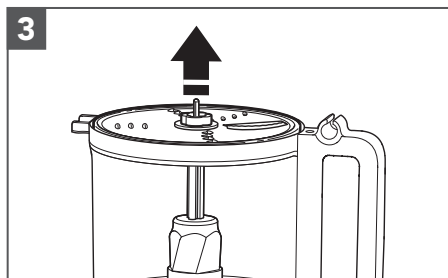

**3**  
Se si utilizza il disco, rimuoverlo prima di rimuovere la ciotola. Tenendo il disco per il perno centrale, sollevarlo verso l'alto.

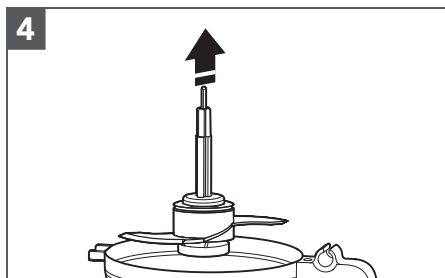

**4**  
Rimuovere l'adattatore e l'accessorio, se in uso. Quando si rimuove l'adattatore, la lama rimane in posizione sull'adattatore.

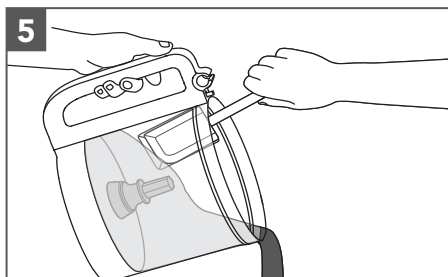

**5**  
Sollevare la ciotola dalla base per rimuovere il cibo dalla ciotola con una spatola.





## MANUTENZIONE E PULIZIA

**IMPORTANTE:** la ciotola senza bisfenolo A richiede una cura speciale. Se si sceglie di lavarle in lavastoviglie invece che a mano, attenersi alle seguenti linee guida.

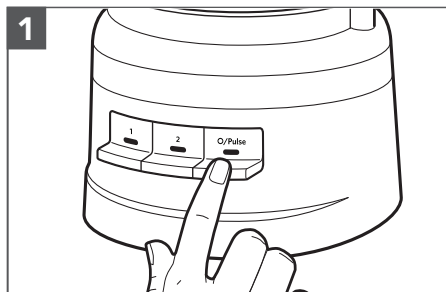

1  
Premere il pulsante O/Pulse, quindi scollegare il food processor prima di pulirlo.

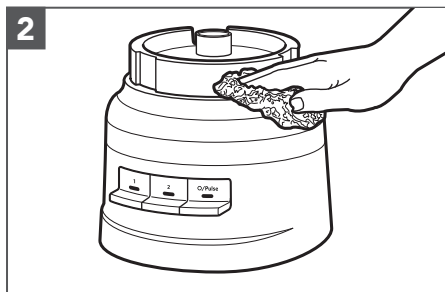

2  
Pulire la base e il cavo di alimentazione con un panno inumidito con acqua tiepida e sapone e strofinare con un panno umido. Asciugare completamente con un panno morbido. Non utilizzare pagliette o detersivi abrasivi. Non immergere la base in acqua o altri liquidi.

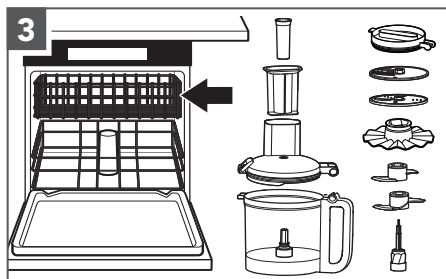

3  
Tutti i componenti sono lavabili in lavastoviglie sul ripiano superiore. Evitare di poggiare la ciotola sul lato. Asciugare accuratamente tutti i componenti dopo il lavaggio. Utilizzare cicli di lavaggio delicati, come il ciclo normale. Evitare cicli a temperature elevate.

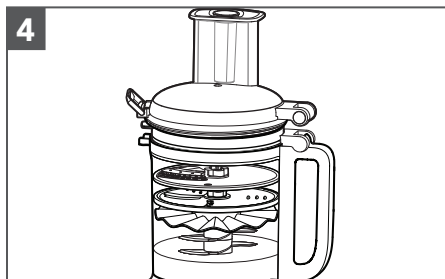

4  
Quando il food processor non è in uso, è possibile riporre fino a due lame e tre dischi, oltre all'adattatore all'interno della ciotola da lavoro. Inoltre, il coperchio del frigorifero può essere conservato sulla ciotola di lavoro con il coperchio della vaschetta sovrapposto. Avvolgere il cavo di alimentazione attorno al vano portacavo nella parte inferiore della base, quindi fissare la spina agganciandola all'alloggiamento.

**NOTA:** se si lavano a mano i componenti del food processor, evitare l'uso di pagliette o detersivi abrasivi. Questi potrebbero graffiare o creare chiazze sulla ciotola da lavoro e sul coperchio.

ITALIANO





## RISOLUZIONE DEI PROBLEMI

Problema	Soluzione
Se il food processor presenta anomalie di funzionamento o non funziona affatto, controllare quanto segue:	Controllare che il food processor sia collegato correttamente a una presa elettrica con messa a terra.
	Assicurarsi che la ciotola e il coperchio siano allineati e bloccati correttamente.
	È stato premuto più di un pulsante contemporaneamente?
	Scollegare il food processor, quindi ricollegarlo alla presa di corrente.
Il fusibile nel circuito del food processor è in buone condizioni?	Se è presente un interruttore, assicurarsi che il circuito sia chiuso.
Potrebbe essere necessario far raffreddare il food processor a temperatura ambiente:	Se la spia della velocità si spegne e la spia O/Pulse lampeggia, attendere finché la spia O/Pulse non si spegne e riprovare. Il food processor può impiegare da 5 a 15 minuti per raffreddarsi completamente.
Il motore potrebbe essere bloccato:	Se la spia della velocità rimane accesa mentre la spia O/Pulse lampeggia, premere il pulsante O/Pulse per riavviare il motore.
Il food processor non grattugia o non affetta correttamente:	Assicurarsi che il lato del disco con la lama sollevata sia rivolto verso l'alto sull'adattatore.
	Assicurarsi che gli ingredienti siano adatti ad essere grattugiati o affettati.
	Assicurarsi che il disco sia in posizione di lavorazione (vicino alla parte superiore della ciotola) e non in posizione di conservazione (abbassato all'interno della ciotola).
Se il coperchio della ciotola da lavoro non si chiude quando si utilizza il disco:	Assicurarsi che il disco sia installato e posizionato correttamente sull'adattatore.
Se non è possibile risolvere il problema:	Vedere la sezione "Termini della garanzia KitchenAid ("Garanzia")". Non restituire il food processor al rivenditore. I rivenditori non forniscono assistenza.





# TERMINI DELLA GARANZIA KITCHENAID ("GARANZIA")

KitchenAid Europa, Inc, Nijverheidslaan 3, Box 5, 1853 Strombeek-Bever, Belgio ("**Garante**") concede al cliente finale, vale a dire il consumatore, una Garanzia ai sensi dei seguenti termini.

La Garanzia si applica in aggiunta ai diritti di garanzia legale di 2 anni che il consumatore può far valere nei confronti del venditore del prodotto e non limita o incide in alcun modo su di essi.

## 1) AMBITO E TERMINI DELLA GARANZIA

a) Il Garante concede la Garanzia per i prodotti menzionati nella Sezione 1.b), acquistati da un consumatore presso un venditore o un'azienda del Gruppo KitchenAid all'interno dei Paesi dello Spazio economico europeo, Moldavia, Montenegro, Russia, Svizzera o Turchia.

b) La durata della Garanzia dipende dal prodotto acquistato ed è la seguente:

**- Due anni di copertura totale a partire dalla data d'acquisto.**

c) La durata della Garanzia decorre a partire dalla data di consegna, vale a dire la data in cui un consumatore ha acquistato il prodotto presso un rivenditore o un'azienda del Gruppo KitchenAid.

d) La Garanzia si applica a un prodotto privo di difetti.

e) Se si verifica un difetto durante il periodo di validità della Garanzia, ai sensi della presente Garanzia il Garante si impegna a fornire al consumatore i seguenti servizi, a scelta del Garante:

- Riparazione del prodotto o del componente difettoso, oppure

- Sostituzione del prodotto o del componente difettoso. Se un prodotto non è più disponibile, il Garante ha il diritto di sostituirlo con un prodotto di valore uguale o superiore.

f) Se il consumatore desidera presentare un reclamo ai sensi della Garanzia, deve contattare i centri di assistenza KitchenAid del paese specifico o direttamente il Garante presso la sede di KitchenAid Europa, Inc. Nijverheidslaan 3, Box 5, 1853 Strombeek-Bever, Belgio; indirizzo e-mail: [CONSUMERCARE.IT@kitchenaid.eu](mailto:CONSUMERCARE.IT@kitchenaid.eu) / Numero di telefono: **00 800 381 040 26**

g) I costi di riparazione, inclusi i costi dei componenti di ricambio, e i costi di spedizione per la consegna di un prodotto o un componente privo di difetti saranno sostenuti dal Garante. Il Garante dovrà inoltre sostenere i costi di spedizione per la restituzione del prodotto o del componente difettoso, qualora il Garante o il centro di assistenza clienti KitchenAid richieda la restituzione del prodotto o del componente difettoso. Tuttavia, il consumatore dovrà sostenere i costi di un imballaggio idoneo alla restituzione del prodotto o del componente difettoso.

h) Per poter presentare un reclamo ai sensi della Garanzia, il consumatore deve presentare la ricevuta o la fattura attestante l'acquisto del prodotto.

## 2) LIMITAZIONI DELLA GARANZIA

a) La Garanzia si applica esclusivamente ai prodotti impiegati ad uso privato e non per scopi professionali o commerciali.

b) La Garanzia non si applica in caso di danni causati da normale usura, uso improprio o scorretto, mancato rispetto delle istruzioni per l'uso, uso del prodotto con tensione elettrica errata, installazione e funzionamento in violazione delle normative elettriche vigenti e utilizzo di forza (ad esempio, colpi).

c) La Garanzia non si applica se il prodotto è stato modificato o convertito, ad esempio conversioni di apparecchi da 120 V in apparecchi da 220-240 V.

d) La fornitura dei servizi di Garanzia non estende il periodo di Garanzia, né determina l'inizio di un nuovo periodo di Garanzia. Il termine del periodo di validità della Garanzia per i componenti di ricambio installati coincide con il termine del periodo di validità della Garanzia per l'intero prodotto.

e) Ulteriori rivendicazioni, in particolare le richieste di indennizzo, sono escluse, a meno che la responsabilità non sia obbligatoria per legge.

Al termine del periodo di validità della Garanzia, o per i prodotti che non sono coperti dalla stessa, i centri di assistenza clienti KitchenAid rimangono a disposizione del cliente finale per qualsiasi domanda o informazione. Ulteriori informazioni sono altresì disponibili sul nostro sito Web: [www.kitchenaid.eu](http://www.kitchenaid.eu)

# REGISTRAZIONE DEL PRODOTTO

Registrare subito il nuovo apparecchio KitchenAid:

<https://www.kitchenaid.it/supporto/registra-il-tuo-prodotto>



## ONDERDELEN EN EIGENSCHAPPEN

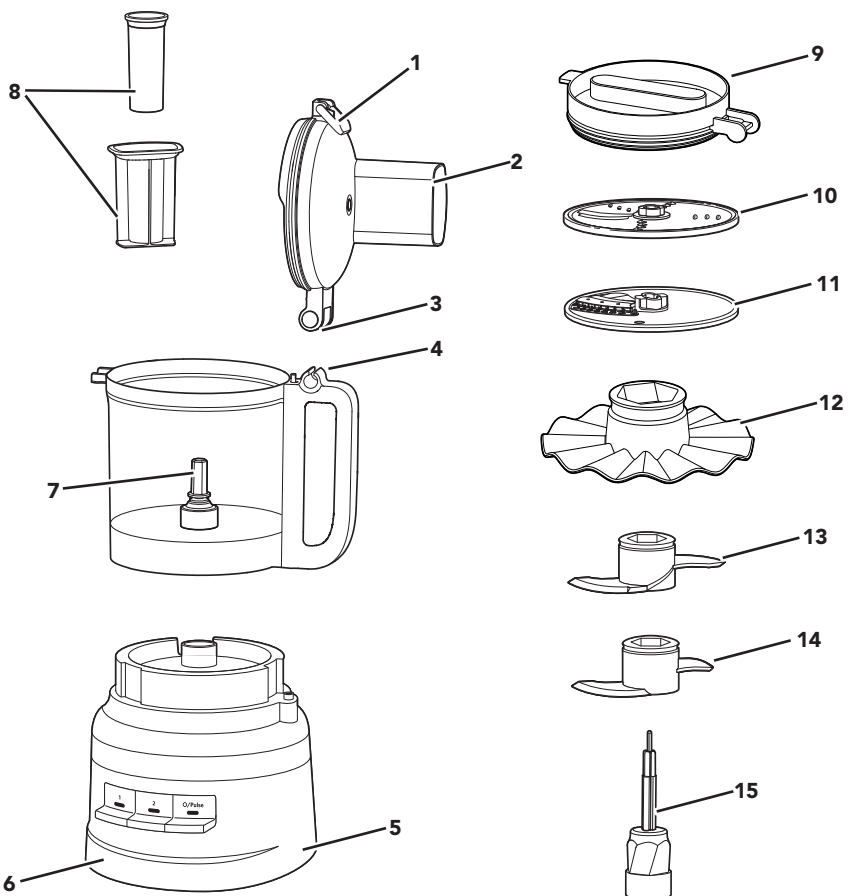

- |   |                                      |    |                                      |
|---|--------------------------------------|----|--------------------------------------|
| 1 | Dekselgrendel                        | 8  | 2-delige stamper                     |
| 2 | Mengkomdeksel met 2-in-1 vultrechter | 9  | Deksel voor koelkast                 |
| 3 | Dekselscharnier                      | 10 | Omkeerbare snij-/raspschijf          |
| 4 | Handgreepscharnier                   | 11 | Julienneschijf                       |
| 5 | Opslag van netsnoer en snoer         | 12 | Klopaccessoire                       |
| 6 | Zwaar voetstuk                       | 13 | Deegmes                              |
| 7 | Aandrijfpin                          | 14 | Multifunctioneel roestvrijstalen mes |
|   |                                      | 15 | Aandrijfadapter                      |







## PRODUCTVEILIGHEID

### Uw veiligheid en die van anderen is erg belangrijk.

We hebben in deze handleiding en op uw toestel tal van belangrijke veiligheids-waarschuwingen aangebracht. Lees deze veiligheidswaarschuwingen en leef ze na.



Dit is het veiligheidsalarmsymbol.

Dit symbol waarschuwt u voor mogelijke gevaren waarbij u of anderen gedood of verwond kunnen worden.

Alle veiligheidswaarschuwingen volgen op het alarmsymbol en de woorden "GEVAAR" of "WAARSCHUWING". Deze woorden betekenen het volgende:

 **GEVAAR**

**U kunt gedood worden of ernstig gewond raken als u de instructies niet onmiddellijk naleeft.**

 **WAARSCHUWING**

**U kunt gedood worden of ernstig gewond raken als u de instructies niet naleeft.**

Alle veiligheidswaarschuwingen informeren u over het potentiële gevaar, over hoe u het risico op verwondingen kunt verminderen en wat er kan gebeuren als u de instructies niet opvolgt.

## BELANGRIJKE VOORZORGEN

**Bij het gebruik van elektrische apparaten moeten steeds basisvoorzorgen worden getroffen, waaronder:**

1. Alle instructies lezen. Verkeerd gebruik van het apparaat kan persoonlijke verwondingen veroorzaken.
2. Plaats de foodprocessor niet in water of andere vloeistoffen, om elektrische schokken te voorkomen.
3. Zet het apparaat UIT en trek de stekker uit het stopcontact als je het apparaat niet gebruikt, voordat je onderdelen plaatst of verwijdert en voordat je het apparaat schoonmaakt. Haal de stekker uit het stopcontact door de stekker vast te pakken en deze uit het stopcontact te halen. Trek nooit aan het netsnoer.
4. Alleen Europese Unie: dit apparaat mag niet worden gebruikt door kinderen. Houd dit product en het netsnoer buiten bereik van kinderen.
5. Alleen Europese Unie: apparaten mogen worden gebruikt door personen met verminderde lichamelijke, zintuiglijke of geestelijke vermogens of gebrek aan ervaring en kennis, mits ze onder toezicht staan of instructies hebben gekregen over het veilige gebruik van het apparaat en de gevaren van het apparaat begrijpen. Kinderen mogen niet spelen met het apparaat.
6. Alleen Europese Unie: haal de stekker altijd uit het stopcontact als het apparaat niet wordt gebruikt en voordat je accessoires plaatst of verwijdert of het apparaat schoonmaakt.
7. Alleen Europese Unie: Dit apparaat mag worden gebruikt door kinderen vanaf 8 jaar en door personen met verminderde lichamelijke, zintuiglijke of geestelijke vermogens of gebrek aan ervaring en kennis, mits ze onder toezicht staan of instructies hebben gekregen over het veilige gebruik van het apparaat en de gevaren van het apparaat begrijpen. Kinderen mogen niet spelen met het apparaat. Kinderen mogen het apparaat alleen onder toezicht schoonmaken en onderhouden.



## PRODUCTVEILIGHEID

8. Dit apparaat is niet bedoeld voor gebruik door personen, waaronder kinderen, met verminderde lichamelijke, zintuiglijke of geestelijke vermogens of gebrek aan ervaring en kennis, tenzij ze onder toezicht staan of instructies hebben gekregen over het gebruik van het apparaat van een persoon die verantwoordelijk is voor hun veiligheid.
9. Kinderen moeten onder toezicht staan om ervoor te zorgen dat ze niet met het apparaat spelen.
10. Raak geen bewegende onderdelen aan.
11. Gebruik het apparaat niet als het netsnoer of de stekker beschadigd is, of nadat het apparaat een storing heeft gehad, is gevallen of op enigerlei wijze beschadigd is geraakt. Stuur het apparaat naar het dichtstbijzijnde erkende Servicecentrum voor onderzoek, reparatie of elektrische of mechanische afstelling.
12. Als het netsnoer beschadigd is, moet dit worden vervangen door de fabrikant, zijn vertegenwoordiger of gekwalificeerd personeel om gevaarlijke situaties te voorkomen.
13. Het gebruik van accessoires/toebehoren die niet door KitchenAid aanbevolen of verkocht worden, kan brand, elektrische schokken of verwondingen veroorzaken.
14. Niet geschikt voor gebruik buitenshuis.
15. Laat het netsnoer niet over de rand van de tafel of het werkblad hangen.
16. Laat het apparaat nooit onbeheerd achter als het in werking is.
17. Giet hete vloeistoffen uiterst voorzichtig in de foodprocessor. Door plotselinge stoomvorming kunnen deze uit het apparaat spetteren.
18. Houd handen en keukengerei uit de buurt van bewegende messen of schijven wanneer de foodprocessor in werking is om het risico op ernstig letsel of om schade aan de foodprocessor te voorkomen. Je kunt een pannelikker gebruiken, maar alleen wanneer de foodprocessor niet in werking is.
19. De messen zijn scherp. Wees voorzichtig bij het hanteren van de scherpe snijmessen, bij het leegmaken van de kom en tijdens het schoonmaken.
20. Om het risico op letsel te verkleinen, moet je de kom altijd goed op het voetstuk plaatsen voordat je het mes of de schijven plaatst.
21. Zorg ervoor dat de kap goed is vergrendeld voordat je de foodprocessor gebruikt.
22. Doe voedsel nooit met de hand in het apparaat. Gebruik altijd de stamper.
23. Probeer het dekselvergrendelingsmechanisme niet te omzeilen.
24. Vul de kom niet tot boven de aangegeven maximale vullijn (of nominale inhoud) om letsel door schade aan het deksel of de kom te voorkomen.
25. Zie het deel "Onderhoud en reiniging" voor instructies om de oppervlakken die in contact komen met voedsel te reinigen.
26. Dit apparaat is bedoeld voor huishoudelijk en vergelijkbaar gebruik, zoals:
  - personeelskeukens in winkels, kantoren en andere werkomgevingen;
  - boerderijen;
  - door gasten in hotels, motels en andere verblijfsomgevingen;
  - bed and breakfasts en vergelijkbare omgevingen.

## BEWAAR DEZE INSTRUCTIES

Instructies zijn ook online beschikbaar, bezoek onze website op:

[www.kitchenaid.eu](http://www.kitchenaid.eu)





# PRODUCTVEILIGHEID

## ELEKTRISCHE VEREISTEN

---

**Voedingsspanning:** 220-240 V

**Frequentie:** 50-60 HZ

**Vermogen:** 250 W

**LET OP:** Als de stekker niet geschikt is voor je stopcontact, neem dan contact op met een gekwalificeerde elektricien. Wijzig nooit de stekker zelf.

## AFGEDANKT VERPAKKINGSMATERIAAL

---

Het verpakkingsmateriaal kan gerecycled worden en is voorzien van het recyclingssymbool (♻️). De verschillende onderdelen van de verpakking moeten daarom op verantwoorde wijze en in overeenstemming met de desbetreffende lokale voorschriften worden weggevoerd.

## AFGEDANKTE ELEKTRISCHE APPARATUUR

---

### Productrecycling

- Dit apparaat is voorzien van het merkteken volgens de wetgeving in Europa en het Verenigd Koninkrijk inzake Agedankte Elektrische en Elektronische Apparaten (AEEA).

- Door ervoor te zorgen dat dit product op de juiste manier als afval wordt verwerkt, help je mogelijk negatieve consequenties voor het milieu en de menselijke gezondheid te voorkomen die anders zouden kunnen worden veroorzaakt door onjuiste verwerking van dit product als afval.



- Het symbool  op het product of op de bijbehorende documentatie geeft aan dat dit product niet als huishoudelijk afval mag worden behandeld, maar moet worden afgegeven bij een verzamelpunt voor de recyclage van elektrische en elektronische apparaten.

Voor meer gedetailleerde informatie over de behandeling, terugwinning en recyclage van dit product, wordt je verzocht contact op te nemen met je lokale gemeentehuis, je afvalophaaldienst of de winkel waar je het product hebt gekocht.

NEDERLANDS

## CONFORMITEITSVERKLARING (EU)

---

Dit apparaat is ontworpen, gebouwd en gedistribueerd in overeenstemming met de veiligheidseisen van de EG-richtlijnen: Low Voltage Directive 2014/35/EU, Electromagnetic Compatibility Directive 2014/30/EU, Ecodesign Directive 2009/125/EC, RoHS Directive 2011/65/EU en de navolgende amendementen.



# HET PRODUCT GEBRUIKEN

## RICHTLIJNEN VOOR KEUZE ACCESSOIRES

Actie	Instelling	Voedsel	Accessoire
Hakken	1 of O/Pulse	Kaas Chocolade Fruit	Multifunctioneel roestvrijstalen mes
Malen of Pureren	2 of O/Pulse	Verse kruiden Noten Tofoe Groenten	
Mixen	1	Pastasaus Pesto Salsa Sauzen Beslag	
Snijden	1	Fruit (zacht) Aardappelen Tomaten Groenten (zacht)	Omkeerbare snij-/raspschijf (snijkant)
	2	Kaas Chocolade Fruit (hard) Groenten (hard)	
Raspen (fijn tot gemiddeld)	1	Aardappelen Groenten (zacht)	Omkeerbare snij-/raspschijf (raspkant)
	2	Kool Kaas Chocolade Fruit (hard) Groenten (hard)	
Kneden	O/Pulse of 2	Gistdeeg	Deegmes
Julienne	1	Groenten (zacht)	Julienneschijf
	2	Groenten (hard)	





# HET PRODUCT GEBRUIKEN

## VÓÓR HET EERSTE GEBRUIK

Was voordat je de foodprocessor de eerste keer gebruikt alle onderdelen en accessoires met de hand of in de vaatwasser (zie het gedeelte 'Onderhoud en reiniging'). Je foodprocessor is zo ontworpen dat alle accessoires in de mengkom kunnen worden bewaard.

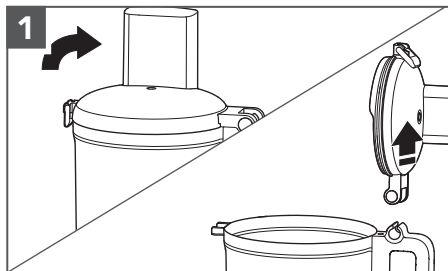

1  
Til de dekselgrendel omhoog om het deksel te ontgrendelen. Kantel het deksel van de mengkom naar achteren en til het recht omhoog, zodat het scharnier van het deksel uit het scharnier van de handgreep komt.

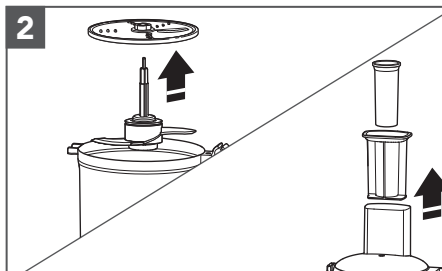

2  
Verwijder alle onderdelen en accessoires uit de mengkom en til de stamper uit de vulopening.

## DE FOODPROCESSOR IN ELKAAR ZETTEN

**BELANGRIJK:** Plaats de foodprocessor op een droog, vlak werkblad met de bedieningselementen naar voren gericht. Steek de stekker van de foodprocessor pas in het stopcontact als deze volledig in elkaar is gezet.

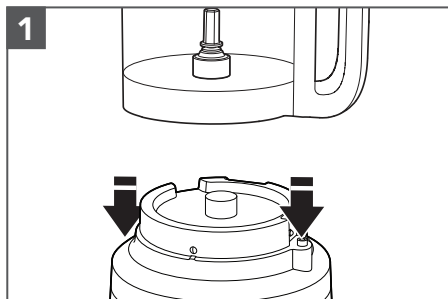

1  
Plaats de mengbak op het voetstuk en lijn de handgreep uit met de omhoog staande knop aan de rechterkant van het voetstuk. De kom klikt op zijn plaats en moet vlak tegen het voetstuk liggen wanneer deze goed is uitgelijnd.

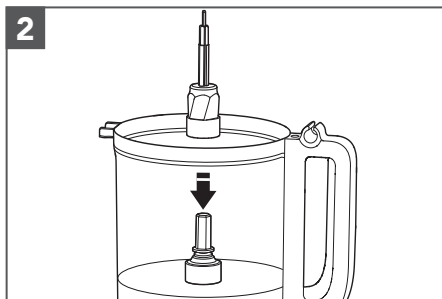

2  
Plaats de aandrijfadapter in de mengkom en laat hem op de aandrijfpin zakken.

NEDERLANDS



## HET PRODUCT GEBRUIKEN

**OPMERKING:** Om de montage te vergemakkelijken, breng je het gewenste mes of de gewenste schijf aan voordat je het deksel van de mengkom bevestigt.

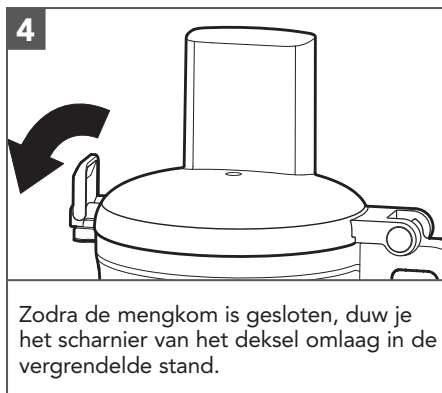

**OPMERKING:** De foodprocessor werkt alleen als het deksel van de mengkom volledig is gesloten en de mengkom goed op het voetstuk is geplaatst.

## HET MULTIFUNCTIONELE MES OF DEEGMES PLAATSEN





# HET PRODUCT GEBRUIKEN

## DE OMKEERBARE SNIJ-/RASPSCHIJF OF JULIENNESCHIJF PLAATSEN

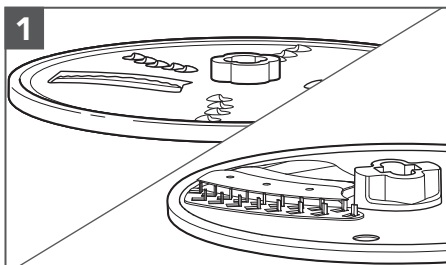

1

**Om te snijden:** Draai de schijf zodat het verhoogde krulmes naar boven is gericht.

**Om te raspen:** Draai de schijf zo dat de kleine, verhoogde raspessen naar boven zijn gericht.

**Voor julienne:** Plaats de schijf zodat het verhoogde krulmes naar boven is gericht.

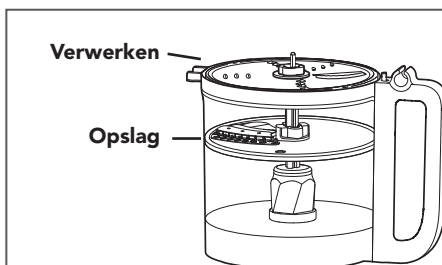

De schijf kan in twee verschillende standen worden geplaatst: op gelijke hoogte met de bovenkant van de kom om te verwerken en laag in de kom voor opslag.

**OPMERKING:** De schijf zal wel werken in de opslagstand, maar niet even goed. Zorg ervoor dat de schijf zich op dezelfde hoogte als de bovenkant van de kom bevindt voor de beste prestaties.

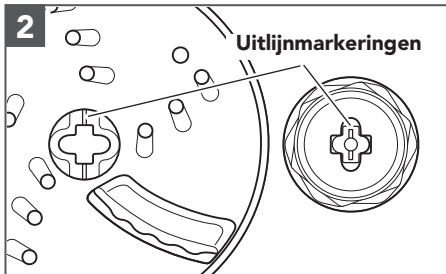

2

Uitlijnmarteringen

Houd de schijf vast bij de middelste naaf en laat deze op aandrijfadapter zakken, waarbij je de markering op de middelste naaf van de schijf uitlijnt met de overeenkomende markering op de adapter. Wanneer deze goed is geplaatst, moet de schijf zich op dezelfde hoogte bevinden als de bovenkant van de kom. Als de schijf in de opbergstand valt, til deze dan naar buiten, draai hem 90° en laat hem weer zakken.

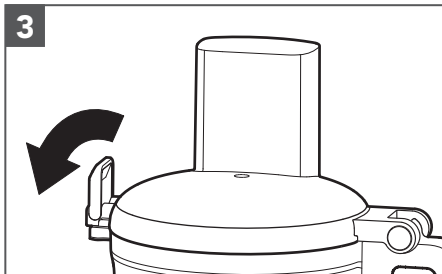

3

Plaats de mengkom en zorg ervoor dat de dekselgrendel omlaag wordt gedruwd naar de vergrendelde stand.

NEDERLANDS





# HET PRODUCT GEBRUIKEN

## DE JULIENNESCHIJF GEBRUIKEN

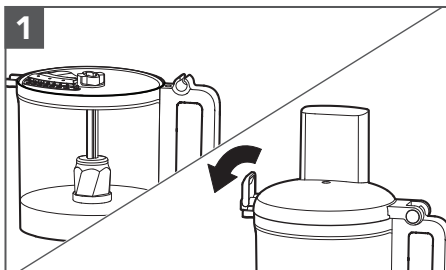

**1**  
Plaats het juliennemes in de processor met het mes naar boven gericht. Doe de dekselvergrendeling in de vergrendelde stand.

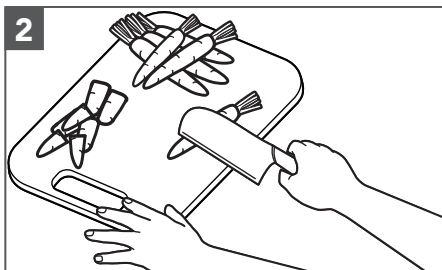

**2**  
Bereid de ingrediënten voor door ze in stukjes van ongeveer 25 mm te snijden; kort genoeg dat de groenten in de vulopening passen.

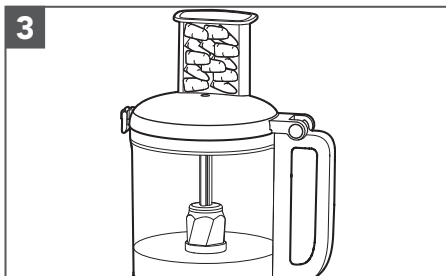

**3**  
Doe de ingrediënten horizontaal in de vulopening terwijl de processor is uitgeschakeld.

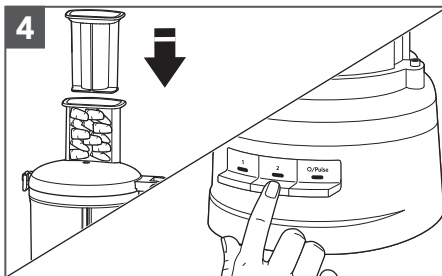

**4**  
Plaats de stamper boven op de ingrediënten om lichte druk uit te oefenen en zet het apparaat vervolgens op stand 1 of 2 (raadpleeg de tabel voor instructies over welke stand je moet gebruiken).







# HET PRODUCT GEBRUIKEN

## DE FOODPROCESSOR BEDIENEN

**! WAARSCHUWING**



**Gevaar: draaiend mes**  
**Gebruik altijd de stamper.**  
**Steek geen vingers in de openingen.**  
**Houd het toestel uit de buurt van kinderen.**  
**Doet u dat niet, dan kan dat amputatie of snijwonden tot gevolg hebben.**

Controleer voordat je de foodprocessor gebruikt of de mengkom, de messen en het deksel van de mengkom goed op het voetstuk zijn bevestigd (zie het gedeelte 'De foodprocessor in elkaar zetten').

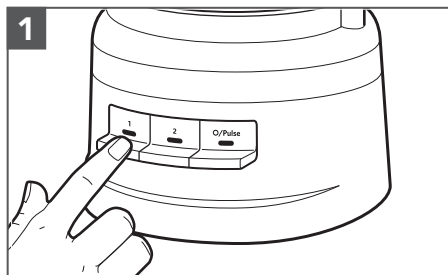

Druk op 1 of 2 om in te schakelen. De foodprocessor werkt ononderbroken en het indicatielampje brandt.

Druk nogmaals op 1 of 2 of druk op O/Pulse om de functie uit te schakelen.

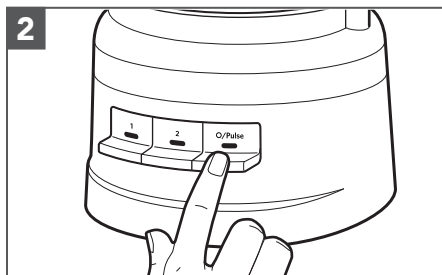

### De Pulse-functie gebruiken:

Druk op O/Pulse voor korte salvo's of houd ingedrukt voor langere salvo's. De Pulse-functie werkt alleen op hoge snelheid. De foodprocessor wordt uitgeschakeld wanneer je de O/Pulse-knop loslaat.

NEDERLANDS



## HET PRODUCT GEBRUIKEN

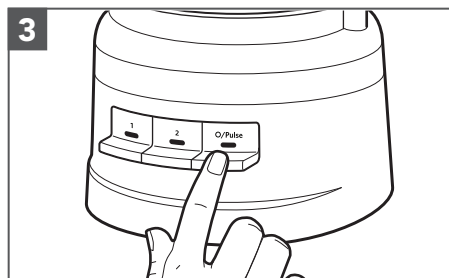

3  
Als je klaar bent, druk je op de knop O/Pulse. Het indicatielampje gaat uit en het mes of de schijf stopt langzaam.

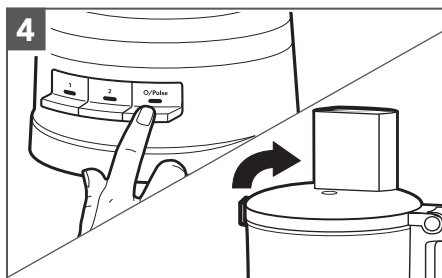

4  
Wacht tot het mes of de schijf volledig tot stilstand is gekomen alvorens de mengkom te verwijderen. Schakel de foodprocessor uit voordat je het deksel van de mengkom verwijdert of voordat je de stekker van de foodprocessor uit het stopcontact haalt.

## DE 2-IN-1-VULTRECHTER GEBRUIKEN

De 2-in-1 vultrechter is voorzien van een 2-delige stamper. Als je kleine items wilt snijden of raspen, plaats dan de 2-delige stamper in de vulopening.

Gebruik de kleine vulopening en stamper voor kleine of smalle ingrediënten zoals afzonderlijke wortels of bleekselderijstengels.

Vul de kleine duwer met de gewenste hoeveelheid olie om langzaam olie in ingrediënten te laten druppelen. Een kleine opening in de onderkant van de duwer zorgt dat de olie met een constante snelheid druppelt.



**2-delige stamper**

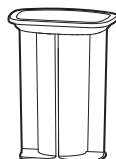



# HET PRODUCT GEBRUIKEN

## VERWERKTE VOEDINGSMIDDELEN VERWIJDEREN

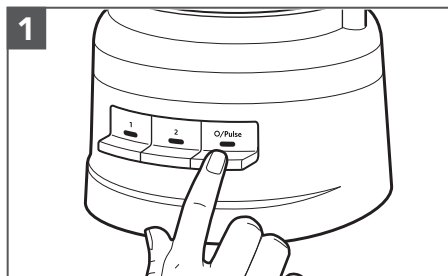

**1**  
**De foodprocessor uitschakelen:** Druk op de O/Pulse-knop en haal de stekker van de foodprocessor uit het stopcontact voordat je de foodprocessor uit elkaar haalt.

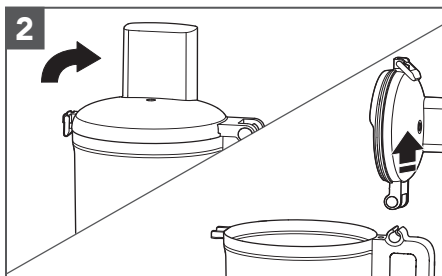

**2**  
Til de dekselgrendel op om het deksel van de mengkom te ontgrendelen en til dan het deksel op om het te verwijderen.

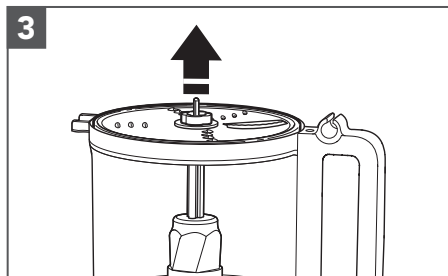

**3**  
Als je de schijf gebruikt, verwijder deze dan voordat je de kom verwijdert. Houd de schijf vast bij de middelste naaf en til hem recht omhoog.

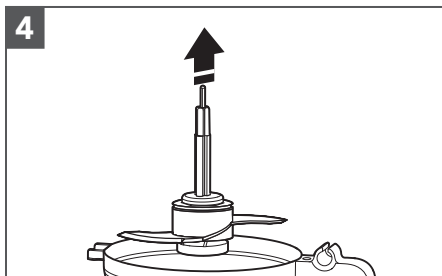

**4**  
Verwijder de aandrijfadapter en het accessoire, indien van toepassing. Het mes blijft op zijn plaats op de aandrijfadapter wanneer je de adapter verwijdert.

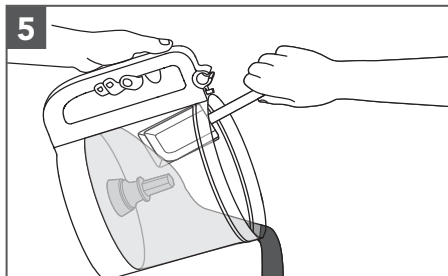

**5**  
Til de mengkom van het voetstuk om voedsel met een spatel uit de kom te verwijderen.



## ONDERHOUD EN REINIGING

**BELANGRIJK:** De BPA-vrije kom moet op een speciale manier worden gehanteerd. Volg deze richtlijnen als je ervoor kiest om een vaatwasmachine te gebruiken in plaats van de kom met de hand af te wassen.

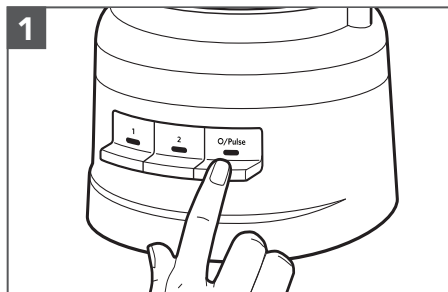

1 Druk op de knop O/Pulse en haal de stekker van de foodprocessor uit het stopcontact alvorens te beginnen met schoonmaken.

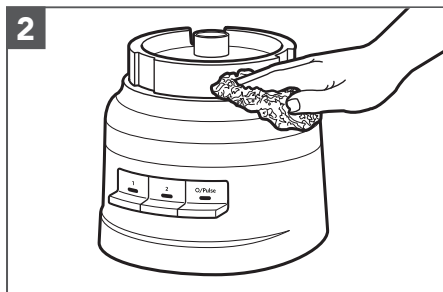

2 Veeg het voetstuk en het snoer schoon met een warme, vochtige doek en veeg schoon met een vochtige doek. Droog grondig af met een zachte doek. Gebruik geen schurende schoonmaakmiddelen of schuursponsjes. Dompel het voetstuk niet onder in water of een andere vloeistof.

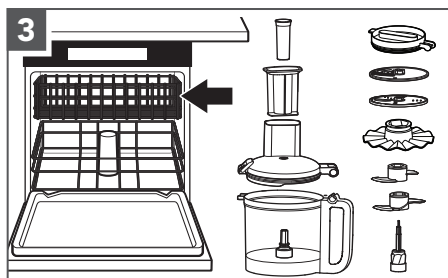

3 Alle onderdelen zijn vaatwasserbestendig in het bovenste rek. Leg de kom niet op zijn kant. Droog alle onderdelen grondig af na het afwassen. Gebruik een milde vaatwassercyclus zoals voor normale vaat. Vermijd cycli met hoge temperaturen.

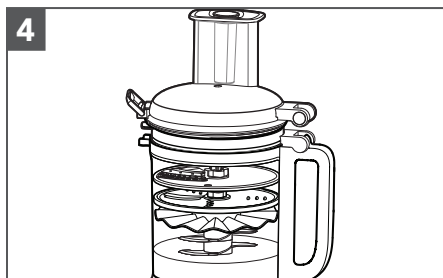

4 Je kunt tot twee messen en drie schijven en de aandrijfadapter in de mengkom opbergen wanneer de foodprocessor niet wordt gebruikt. Bovendien kan het koelkastdeksel op de werkkom worden opgeborgen met daarbovenop het mengkomdeksel. Wikkel het netsnoer om de opbergruimte voor het snoer aan de onderkant van het voetstuk en maak de stekker vast door deze aan de behuizing vast te klemmen.

**OPMERKING:** Vermijd het gebruik van schurende schoonmaakmiddelen of schuursponsjes als je de onderdelen van de foodprocessor met de hand afwast. Deze kunnen krassen achterlaten en de kom en deksel er troebel uit laten zien.





## PROBLEEMOPLOSSING

Probleem	Oplossing
Als je foodprocessor slecht of niet werkt, controleer dan het volgende:	Controleer of de foodprocessor goed is aangesloten op een geaard stopcontact.
	Zorg ervoor dat de kom en het deksel goed zijn geplaatst en vergrendeld.
	Hebt je op meerdere knoppen tegelijk gedrukt?
	Haal de stekker van de foodprocessor uit het stopcontact en steek de stekker weer in het stopcontact.
Is de zekering in de stroomkring naar de foodprocessor in orde?	Als je een zekeringskast hebt, zorg er dan voor dat het circuit gesloten is.
De foodprocessor moet mogelijk afkoelen tot kamertemperatuur:	Als het snelheidslampje uitgaat en het O/Pulse-lampje knippert, wacht dan tot het O/Pulse-lampje uitgaat en probeer het opnieuw. Het kan 5 tot 15 minuten duren voordat de foodprocessor volledig is afgekoeld.
De motor is mogelijk vergrendeld:	Het snelheidslampje blijft branden terwijl het O/Pulse-lampje knippert. Druk op de O/Pulse-knop om de motor te resetten.
De foodprocessor raspt of snijdt niet goed:	Zorg ervoor dat de meskant van de schijf naar boven is geplaatst op de aandrijfadapter.
	Zorg ervoor dat de ingrediënten geschikt zijn voor snijden of raspen.
	Zorg ervoor dat de schijf zich in de snijpositie bevindt (boven aan de kom) en niet in de opbergpositie (onder en binnen in de kom).
Het deksel van de mengkom sluit niet wanneer de schijf is geplaatst:	Controleer of de schijf correct is bevestigd en goed op de aandrijfadapter is geplaatst.
Het probleem kan niet worden opgelost.	Zie het gedeelte Voorwaarden KitchenAid garantie ('Garantie'). Breng de foodprocessor niet terug naar de winkel. Winkels bieden geen service.



# VOORWAARDEN KITCHENAID GARANTIE ('GARANTIE')

## BELGIË:

KitchenAid Europa, Inc. BUIV, Nijverheidslaan 3, bus 5, 1853 Strombeek-Bever, België, btw BE 0441.626.053 RPR Brussel ('**Garantieverlener**') verleent de eindgebruiker, die consument is, een contractuele garantie (de 'Garantie') overeenkomstig de volgende voorwaarden.

**De Garantie is van toepassing in aanvulling op de wettelijke garantierechten van de eindklant jegens de verkoper van het product en houdt geen beperking van deze rechten in. In feite profiteert u, als consument, wettelijk van 2 jaar garantie wettelijke conformiteitsgarantie jegens de verkoper zoals uiteengezet in de nationale wetgeving betreffende de verkoop van consumentengoederen (artikelen 1649 bis t/m 1649 octies van het Belgische Burgerlijk Wetboek), naast de wettelijke garantie met betrekking tot verborgen gebreken (artikelen 1641 t/m 1649 van het Belgische Burgerlijk Wetboek).**

## NEDERLAND:

KitchenAid Europa, Inc., Nijverheidslaan 3, bus 5, 1853 Strombeek-Bever, België ('**Garantieverlener**') verleent de eindgebruiker, die consument is, een garantie conform de volgende voorwaarden.

**De Garantie is van toepassing in aanvulling op de wettelijke garantierechten van de eindklant jegens de verkoper van het product en houdt geen beperking van deze rechten in.**

### 1) OMVANG EN VOORWAARDEN VAN DE GARANTIE

- De Garantieverlener verleent de Garantie voor de producten die worden genoemd in Sectie 1.b) die een klant heeft gekocht bij een verkoper of een bedrijf van de KitchenAid-Group in de landen van de Europese Economische Ruimte, Moldavië, Montenegro, Rusland, Zwitserland of Turkije.
- De Garantieperiode is afhankelijk van het aangeschafte product en is als volgt:
  - Twee jaar volledige garantie vanaf de aankoopdatum.
- De Garantieperiode gaat in op de datum van aankoop, d.w.z. de datum waarop een klant het product heeft gekocht bij een dealer of een bedrijf van de KitchenAid-Group.
- De Garantie dekt de foutvrije aard van het product.
- De Garantieverlener zal de klant de volgende diensten verlenen onder deze Garantie, naar keuze van de Garantieverlener, als er een defect optreedt tijdens de Garantieperiode:

- Reparatie van het defecte product of productonderdeel, of

- Vervanging van het defecte product of productonderdeel. Als een product niet meer beschikbaar is, heeft de Garantieverlener het recht om het product te ruilen voor een product van gelijke of hogere waarde.

f) Als de klant aanspraak wil maken op de Garantie, moet de klant rechtstreeks contact opnemen met de landspecifieke KitchenAid servicecentra of de Garantieverlener bij KitchenAid Europa, Inc., Nijverheidslaan 3, bus 5, 1853 Strombeek-Bever,

België: E-mailadres: [CONSUMERCARE.BE@Kitchenaid.eu](mailto:CONSUMERCARE.BE@Kitchenaid.eu)

Nederland: E-mailadres: [CONSUMERCARE.NL@kitchenaid.eu](mailto:CONSUMERCARE.NL@kitchenaid.eu)

Telefoonnummer België en Nederland: **00 800 381 040 26**

g) De reparatiekosten, inclusief reserveonderdelen, en de verzendkosten voor de levering van een niet-defect product of productonderdeel komen voor rekening van de Garantieverlener. De Garantieverlener zal ook de verzendkosten voor het retourneren van het defecte product of productonderdeel vergoeden als de Garantieverlener of het landspecifieke servicecentrum van KitchenAid heeft verzocht het defecte product of het defecte productonderdeel te retourneren. De consument draagt echter wel de kosten van de juiste verpakking voor het retourneren van het defecte product of het defecte productonderdeel.

h) Om aanspraak te kunnen maken op de Garantie, moet de klant de bon of factuur van de aankoop van het product voorleggen.

### 2) BEPERKINGEN VAN DE GARANTIE

- De Garantie geldt alleen voor producten die voor privédoeleinden worden gebruikt en niet voor producten die voor professionele of commerciële doeleinden worden gebruikt.
- De Garantie is niet van toepassing in geval van normale slijtage, onjuist gebruik of misbruik, het niet opvolgen van de gebruiksinstructies, het gebruik van het product bij de verkeerde elektrische spanning, installatie en bediening in strijd met de geldende elektrische voorschriften en het gebruik van kracht of geweld (bijv. slaan).
- De Garantie is niet van toepassing als het product is gewijzigd of geconverteerd, bijvoorbeeld wanneer het is geconverteerd van een 120V-product naar een 220-240V-product.
- Het verlenen van Garantieservice verlengt de Garantieperiode niet en het start evenmin een nieuwe Garantieperiode. De Garantieperiode voor geïnstalleerde reserveonderdelen eindigt met de Garantieperiode voor het gehele product.

Na afloop van de Garantieperiode of voor producten waarvoor de garantie niet geldt, zijn de klantenservicecentra van KitchenAid nog steeds beschikbaar voor de eindgebruiker voor vragen en informatie. Meer informatie vindt u ook op onze website: [www.kitchenaid.eu](http://www.kitchenaid.eu)

## PRODUCTREGISTRATIE

Registreer je nieuwe KitchenAid-apparaat: <http://www.kitchenaid.eu/register>





## COMPONENTES Y FUNCIONES

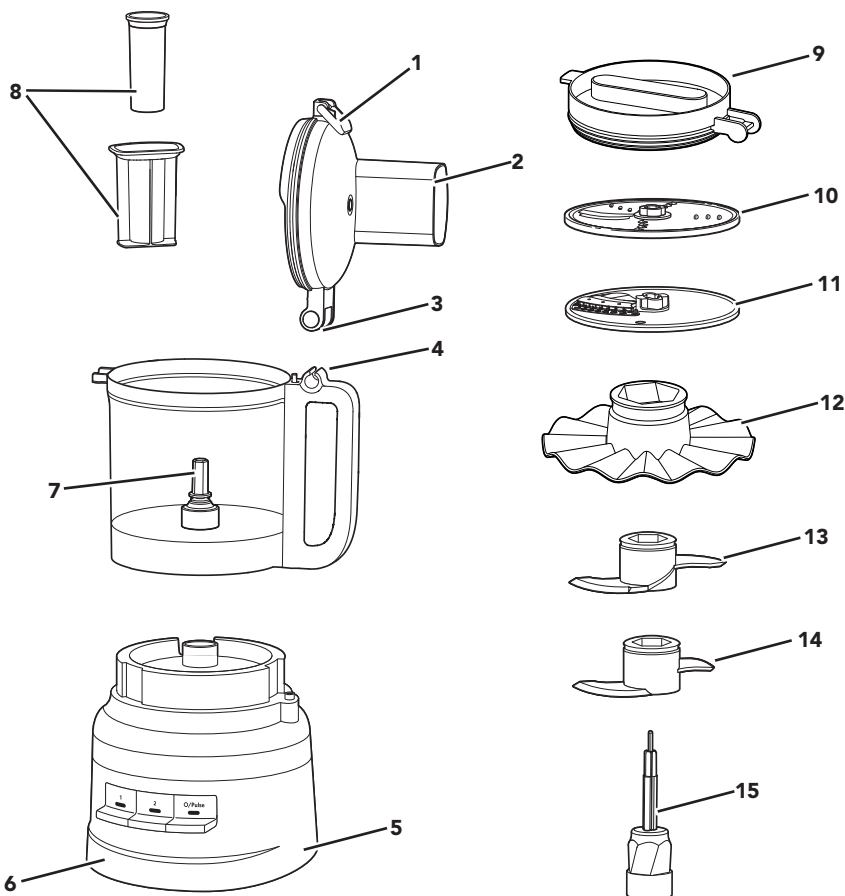

- |   |   |    |   |
|---|---|----|---|
| 1 | Cierre de la tapa                                       | 9  | Tapa para el frigorífico                      |
| 2 | Tapa del bol de trabajo con tubo de alimentación 2 en 1 | 10 | Disco para cortar en tiras/rodajas reversible |
| 3 | Bisagra de la tapa                                      | 11 | Disco para cortar en juliana                  |
| 4 | Bisagra del asa   | 12 | Batidor de varillas incluido                  |
| 5 | Cable y compartimento del cable                         | 13 | Cuchilla para masa                            |
| 6 | Base de diseño profesional                              | 14 | Cuchilla multiusos de acero inoxidable        |
| 7 | Patilla de la unidad                                    | 15 | Adaptador de transmisión                      |
| 8 | Empujador de alimentos de 2 piezas                      |    |   |

ESPAÑOL





## SEGURIDAD DEL PRODUCTO

### **Su seguridad y la seguridad de los demás es muy importante.**

En este manual y en el mismo aparato encontrará muchos mensajes de seguridad importantes. Lea y obedezca siempre todos los mensajes de seguridad.



Este es el símbolo de alerta de seguridad.

Este símbolo le avisa de los peligros potenciales que pueden matarle o herirle a usted y a los demás.

Todos los mensajes de seguridad irán acompañados del símbolo de alerta y la palabra “PELIGRO” o “ADVERTENCIA”. Estas palabras significan:

 **PELIGRO**

**Puede fallecer o herirse de gravedad si no sigue las instrucciones de inmediato.**

 **ADVERTENCIA**

**Puede fallecer o herirse de gravedad si no sigue las instrucciones.**

Todos los mensajes de seguridad le indicarán cuáles son los peligros potenciales, cómo reducir la probabilidad de lesiones y qué puede pasar si no sigue las instrucciones.

## MEDIDAS DE SEGURIDAD IMPORTANTES

**Cuando se utilizan aparatos eléctricos, se deben tomar en todo momento una serie de precauciones de seguridad básicas, entre las que se incluyen las siguientes:**

1. Lea todas las instrucciones. El uso indebido del aparato puede provocar lesiones personales.
2. Para evitar el riesgo de descargas eléctricas, no sumerja el procesador de alimentos en agua ni en ningún otro líquido.
3. Apague el aparato y, a continuación, desenchúfelo de la toma de corriente cuando no esté utilizándose antes de montar y desmontar las piezas y de su limpieza. Para desenchufarlo, agarre el enchufe y tire de la toma de corriente. No tire nunca del cable de alimentación.
4. Unión Europea: los niños no deben utilizar este aparato. Mantenga el aparato y su cable fuera del alcance de los niños.
5. Solo para la Unión Europea: las personas con capacidades físicas, sensoriales o mentales reducidas o con falta de experiencia y de conocimientos pueden utilizar los aparatos siempre que estén supervisados o reciban instrucciones adecuadas sobre la utilización del aparato de forma segura y que entiendan los peligros que conlleva. No permita que los niños jueguen con el aparato.
6. Solo para la Unión Europea: Desconecte siempre el aparato de la fuente de alimentación si se deja desatendido y antes de montarlo, desmontarlo o limpiarlo.
7. Solo para la Unión Europea: Los niños mayores de 8 años y las personas con capacidades físicas, sensoriales o mentales reducidas o con falta de experiencia y de conocimientos pueden utilizar este aparato siempre que estén supervisados o reciban instrucciones adecuadas sobre la utilización del aparato de forma segura y que entiendan los peligros que conlleva. No permita que los niños jueguen con el aparato. No deje que sea un niño el que realice la limpieza o el mantenimiento del dispositivo o, si lo es, que esté sin supervisión.







## SEGURIDAD DEL PRODUCTO

8. Este aparato no ha sido diseñado para su uso por personas (incluidos niños) con discapacidad física, sensorial o mental, o con falta de experiencia y de conocimientos, a menos que estén supervisados o reciban instrucciones adecuadas sobre la utilización del aparato por una persona responsable de su seguridad.
9. Los niños deben ser supervisados a fin de que no jueguen con el aparato.
10. Evite el contacto con las piezas móviles.
11. No utilice el aparato si el cable o el enchufe están dañados, si no funciona correctamente o si se ha caído o presenta algún daño. Devuelva el aparato al centro de servicio técnico autorizado más cercano para que lo examinen o reparen, o realicen los ajustes eléctricos o mecánicos pertinentes.
12. Si se daña el cable eléctrico, deberá sustituirlo el fabricante, su agente de servicios o una persona cualificada para evitar peligros.
13. El uso de accesorios no recomendados o no vendidos por KitchenAid puede provocar incendios, descargas eléctricas o lesiones.
14. No utilice el aparato al aire libre.
15. No deje que el cable cuelgue de la mesa o la encimera.
16. No deje nunca el aparato sin supervisión durante su funcionamiento.
17. Tenga cuidado si vierte líquido caliente en el procesador de alimentos, ya que podría salir despedido del aparato debido a un sobrecalentamiento repentino.
18. Mientras pica los alimentos, mantenga las manos y los utensilios alejados de las cuchillas y los discos en movimiento, a fin de reducir el riesgo de lesiones graves a las personas o daños al procesador de alimentos. Puede utilizarse un raspador, pero únicamente cuando el procesador de alimentos no esté en funcionamiento.
19. Las cuchillas son afiladas. Tenga cuidado cuando manipule cuchillas muy afiladas, cuando vacíe el bol y durante las tareas de limpieza.
20. Para reducir el riesgo de lesiones, no coloque nunca la cuchilla ni los discos en la base sin colocar primero el bol correctamente en su sitio.
21. Asegúrese de que la tapa esté bien fijada antes de utilizar el procesador de alimentos.
22. Nunca introduzca los alimentos a mano. Utilice siempre el empujador de alimentos.
23. No intente anular el mecanismo de bloqueo de la tapa.
24. No llene el bol por encima de la línea de llenado máximo marcada (o de la capacidad nominal) para evitar el riesgo de lesiones debido a daños en la tapa o el bol.
25. Consulte la sección "Cuidado y limpieza" para obtener instrucciones sobre la limpieza de las superficies que están en contacto con los alimentos.
26. Este aparato ha sido diseñado para aplicaciones domésticas y similares como, por ejemplo:
  - Zona de cocina de tiendas, oficinas u otros entornos laborales
  - Granjas
  - Por clientes de hoteles, moteles y otros tipos de entornos residenciales
  - Hostales en los que se ofrecen desayunos

ESPAÑOL

## GUARDE ESTAS INSTRUCCIONES

Las instrucciones también están disponibles en línea. Visite nuestro sitio web en:  
[www.KitchenAid.es](http://www.KitchenAid.es) o [www.KitchenAid.eu](http://www.KitchenAid.eu)





# SEGURIDAD DEL PRODUCTO

## REQUISITOS ELÉCTRICOS

---

**Voltaje:** 220-240 V

**Frecuencia:** 50-60 Hz

**Potencia:** 250 W

**NOTA:** Si el enchufe no encaja en la toma de corriente, póngase en contacto con un electricista cualificado.

No modifique el enchufe de ninguna manera.

## TRATAMIENTO DEL MATERIAL DEL PAQUETE

---

El material del paquete es reciclable y viene etiquetado con el símbolo que así lo indica (♻️). Por lo tanto, todos y cada uno de los componentes del paquete deben desecharse con responsabilidad y de acuerdo con las normativas locales para el tratamiento de residuos.

## TRATAMIENTO DE RESIDUOS DE EQUIPOS ELÉCTRICOS

---

### Reciclaje del producto

- Este aparato lleva el marcado CE de conformidad con la legislación de la UE, la cobertura del Reino Unido y del Consejo sobre residuos de aparatos eléctricos y electrónicos (RAEE).

- El reciclaje apropiado de este producto evita consecuencias negativas para el medioambiente y la salud.



- El símbolo  en el producto o en la documentación indica que no puede ser tratado como residuo doméstico normal, sino que debe entregarse en el correspondiente punto de recogida de equipos eléctricos y electrónicos.

Para obtener información más detallada sobre el tratamiento, recuperación y reciclaje de este producto, póngase en contacto con el ayuntamiento, el servicio de eliminación de residuos urbanos o la tienda donde lo adquirió.

## DECLARACIÓN DE CONFORMIDAD (UE)

---

Este aparato se ha diseñado, fabricado y distribuido de conformidad con los requisitos de seguridad de las siguientes directivas de la CE: la Directiva 2014/35/UE sobre baja tensión, la Directiva 2014/30/UE sobre compatibilidad electromagnética, la Directiva 2009/125/CE sobre diseño ecológico, la Directiva RoHS 2011/65/UE y las siguientes enmiendas.





# USO DEL PRODUCTO

## GUÍA DE SELECCIÓN DE ACCESORIOS

Acción	Nivel	Comida	Accesorio
Picar	1 o O/Pulse	Queso Chocolate Frutas Hierbas frescas	Cuchilla multiusos de acero inoxidable
Moler o hacer puré	2 o O/Pulse	Frutos secos Tofu Verduras	
Mezclar	1	Salsas para pasta Pesto Cremas Salsas Masas	
Cortar en rodajas	1	Fruta (blanda) Patatas Tomates Verduras (blandas)	Disco para cortar en tiras/rodajas reversible (por el lado de corte en rodajas)
	2	Queso Chocolate Frutas (duras) Verduras (duras)	
Cortar en tiras (de finas a medianas)	1	Patatas Verduras (blandas)	Disco para cortar en tiras/rodajas reversible (por el lado de corte en tiras)
	2	Repollo Queso Chocolate Frutas (duras) Verduras (duras)	
Amasar	O/Pulse o 2	Masas fermentadas	Cuchilla para masa
Juliana	1	Verduras (blandas)	Disco para cortar en juliana
	2	Verduras (duras)	

ESPAÑOL





# USO DEL PRODUCTO

## ANTES DE UTILIZARLA POR PRIMERA VEZ

Antes de utilizar el procesador de alimentos por primera vez, lave todas las piezas y accesorios a mano o en el lavavajillas (consulte la sección "Cuidado y limpieza"). El procesador de alimentos está diseñado para que todos los accesorios se puedan guardar dentro del bol de trabajo.

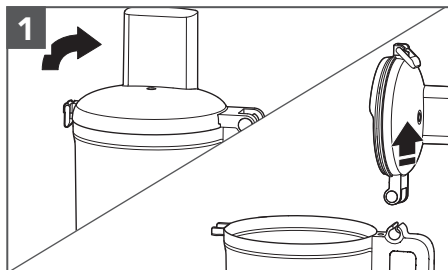

1 Levante el cierre de la tapa para desbloquearla. Incline la tapa del bol de trabajo hacia atrás y levántela posicionada verticalmente de forma que la bisagra de la tapa se separe de la bisagra del asa.

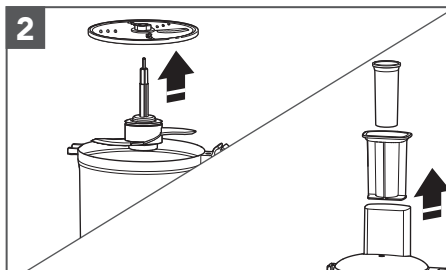

2 Retire todas las piezas y accesorios del bol de trabajo y saque el empujador de alimentos del tubo de alimentación.

## MONTAJE DEL PROCESADOR DE ALIMENTOS

**IMPORTANTE:** Coloque el procesador de alimentos sobre la encimera seca y nivelada con los mandos orientados hacia delante. No enchufe el procesador de alimentos hasta que esté completamente montado.

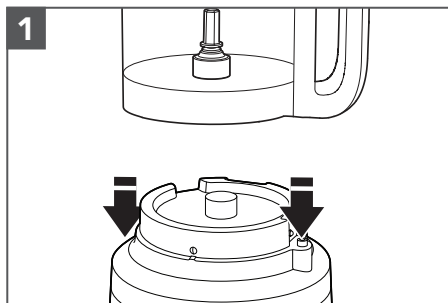

1 Coloque el bol de trabajo sobre la base, alineando el asa con el botón elevado del lado derecho de la base. El bol encajará en su sitio y debe quedar al ras de la base cuando esté correctamente alineado.

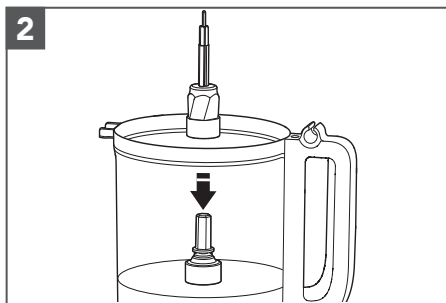

2 Coloque el adaptador de transmisión en el bol de trabajo, bajándolo sobre la patilla de la unidad.





## USO DEL PRODUCTO

**NOTA:** Para facilitar el montaje, instale la cuchilla o el disco que desee antes de acoplar la tapa del bol de trabajo.

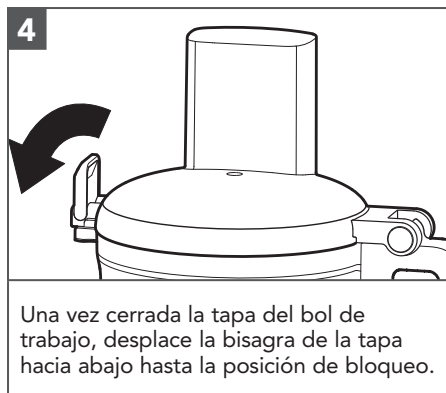
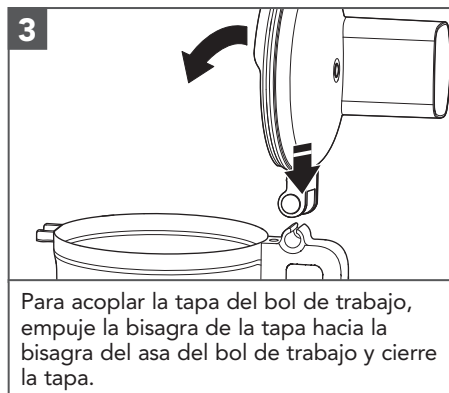

**NOTA:** El procesador de alimentos no funcionará a menos que la tapa del bol de trabajo esté completamente cerrada y el bol de trabajo esté correctamente asentado en la base.

## INSTALACIÓN DE LA CUCHILLA MULTIUSOS O LA CUCHILLA PARA MASA

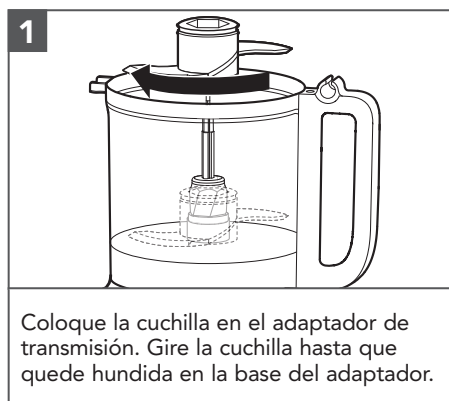

ESPAÑOL





## USO DEL PRODUCTO

### INSTALACIÓN DEL DISCO PARA CORTAR EN TIRAS/RODAJAS REVERSIBLE O EL DISCO PARA CORTAR EN JULIANA

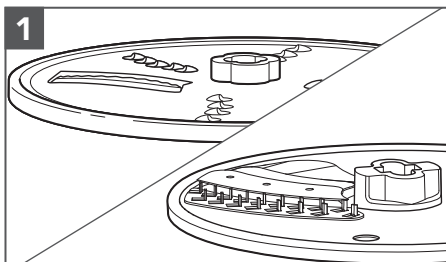

**1**  
**Para cortar en rodajas:** dé la vuelta al disco de modo que la cuchilla para cortar en rodajas esté hacia arriba.

**Para cortar en tiras:** dé la vuelta al disco de modo que las pequeñas cuchillas para cortar en tiras estén hacia arriba.

**Para cortar en juliana:** dé la vuelta al disco de modo que la cuchilla para cortar en rodajas esté hacia arriba.

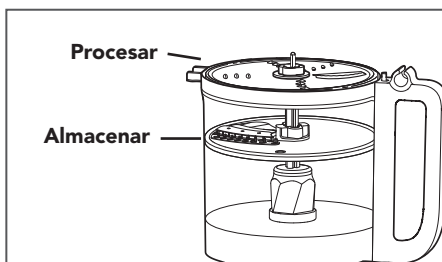

El disco se puede colocar en dos posiciones diferentes: nivelado con la parte superior del bol para funcionar, y más bajo, dentro de la zona inferior del bol para almacenarlo.

**NOTA:** Aunque el disco funciona en la posición de almacenamiento, el rendimiento no será tan bueno. Asegúrese de que el disco está nivelado con la parte superior del bol para obtener el mejor rendimiento.

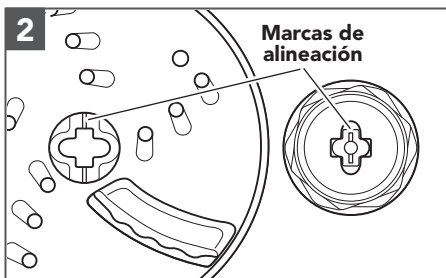

**2**  
Sujete el disco por el eje central y bájelo al adaptador de transmisión, alineando la marca del eje central del disco con la marca correspondiente del adaptador. Cuando se ha colocado correctamente, el disco debe estar nivelado con la parte superior del bol. Si el disco se cae hasta la posición de almacenamiento, levántelo, gírelo 90° y vuelva a bajarlo.

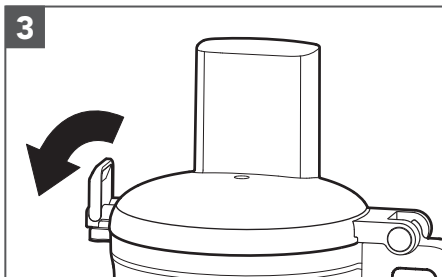

**3**  
Instale la tapa del bol de trabajo y asegúrese de presionar hacia abajo el cierre de la tapa hasta la posición de bloqueo.





# USO DEL PRODUCTO

## USO DEL DISCO PARA CORTAR EN JULIANA

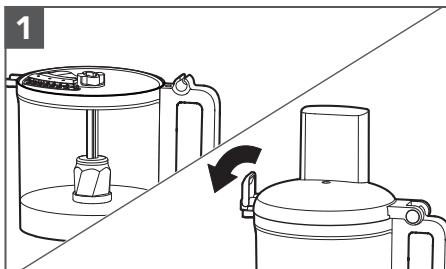

1  
Inserte la cuchilla para cortar en juliana en el procesador de modo que quede hacia arriba. Fije el cierre la tapa para asegurarla.

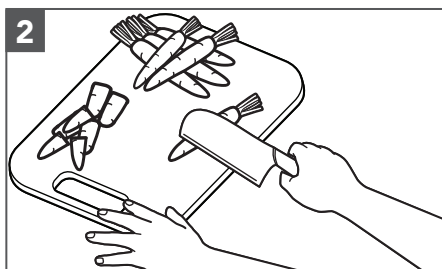

2  
Prepare los ingredientes cortándolos en secciones de unos 25 mm, lo suficientemente cortos para que la verdura quepa en el tubo de alimentación.

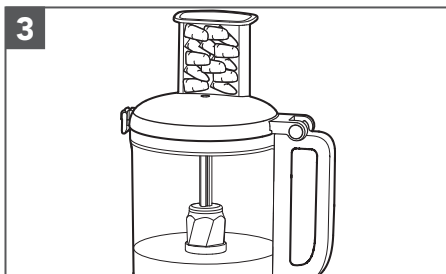

3  
Con el procesador apagado, apile de forma horizontal los ingredientes en el tubo de alimentación.

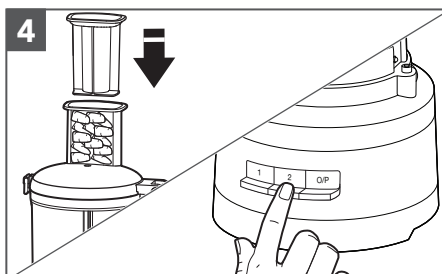

4  
Coloque el empujador de alimentos sobre los ingredientes para aplicar una ligera presión y, a continuación, encienda la unidad en el ajuste 1 o 2 (consulte la tabla para obtener instrucciones sobre qué ajuste utilizar).

ESPAÑOL





# USO DEL PRODUCTO

## USO DEL PROCESADOR DE ALIMENTOS

### **! ADVERTENCIA**



**Peligro: cuchilla giratoria**

**Utilice siempre el empujador de alimentos.**

**No toque las aberturas.**

**Manténgalo alejado de los niños.**

**Si no se siguen estas indicaciones se pueden producir amputaciones o cortes.**

Antes de utilizar el procesador de alimentos, asegúrese de que el bol de trabajo, las cuchillas y la tapa del bol de trabajo están correctamente montados en la base (consulte la sección "Montaje del procesador de alimentos").

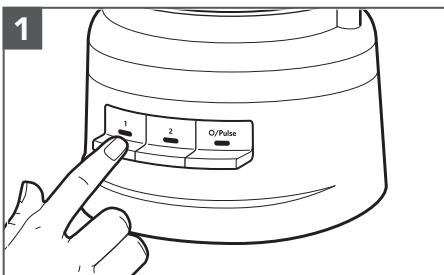

Para encenderlo, pulse 1 o 2. El procesador de alimentos funcionará de forma continua y el indicador luminoso se iluminará.

Para apagarlo, vuelva a pulsar 1 o 2 o pulse O/Pulse.

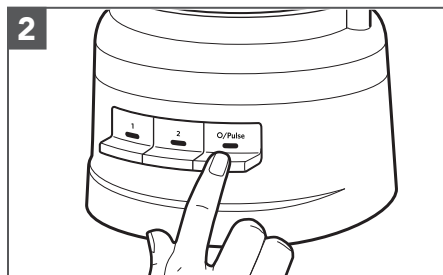

#### **Para utilizar la función Pulse:**

Pulse O/Pulse para ráfagas cortas o mantenga pulsado el botón para ráfagas más largas. La función Pulse sólo funciona a alta velocidad. El procesador de alimentos se apagará cuando suelte el botón O/Pulse.







## USO DEL PRODUCTO

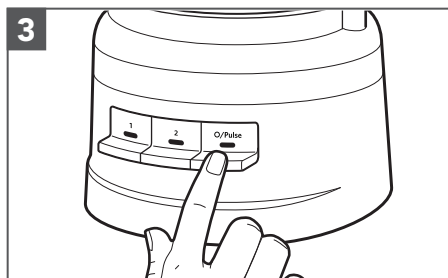

3  
Cuando haya terminado, pulse el botón O/Pulse. El indicador luminoso se apagará y la cuchilla o el disco se detendrá lentamente.

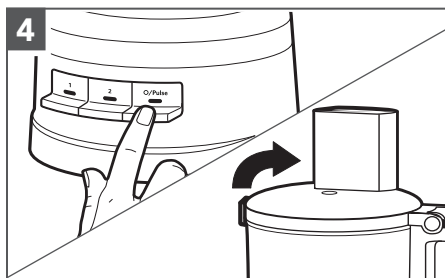

4  
Espere a que la cuchilla o el disco se haya detenido por completo antes de retirar la tapa del bol de trabajo. Asegúrese de apagar el procesador de alimentos antes de retirar la tapa del bol de trabajo o antes de desenchufar el procesador de alimentos.

## USO DEL TUBO DE ALIMENTACIÓN 2 EN 1

El tubo de alimentación 2 en 1 cuenta con un empujador de alimentos de 2 piezas. Inserte el empujador de alimentos de 2 piezas en el tubo de alimentación para cortar alimentos pequeños en rodajas o en tiras.

El empujador pequeño y su tubo sirven para procesar alimentos pequeños o finos, como zanahorias o tallos de apio.

Para verter lentamente aceite sobre los ingredientes, llene el empujador pequeño con la cantidad deseada de aceite. El aceite se verterá a un ritmo constante a través del pequeño orificio situado en la parte inferior del empujador.



**Empujador de alimentos de 2 piezas**

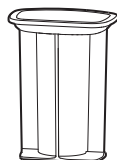



# USO DEL PRODUCTO

## RETIRADA DE LOS ALIMENTOS PROCESADOS

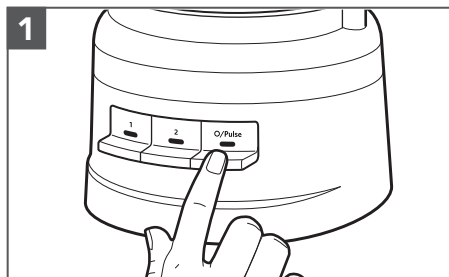

**1**  
**Apague el procesador de alimentos:** pulse el botón O/Pulse y desenchufe el procesador de alimentos antes de desmontarlo.

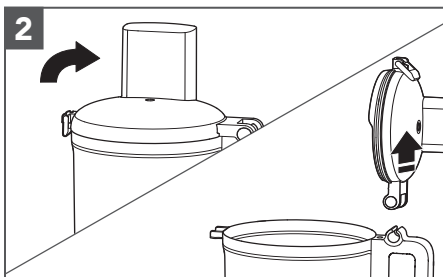

**2**  
Levante el cierre de la tapa para desbloquear la tapa del bol de trabajo y, a continuación, levante la tapa para extraerla.

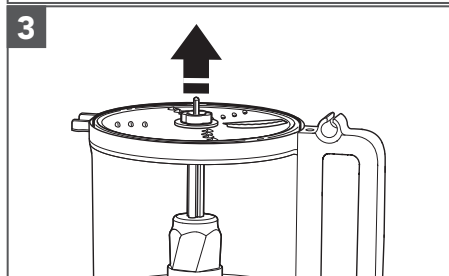

**3**  
Si ha utilizado el disco, retírelo antes de retirar el bol. Levante el disco en línea recta sujetándolo por el eje central.

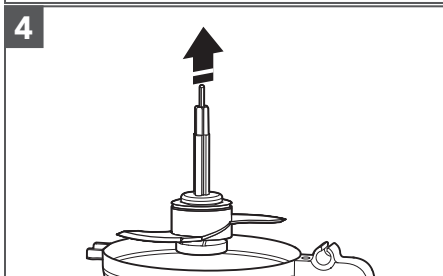

**4**  
Extraiga el adaptador de transmisión y el accesorio si lo ha utilizado. La cuchilla permanecerá en su sitio en el adaptador de transmisión al retirar el adaptador.

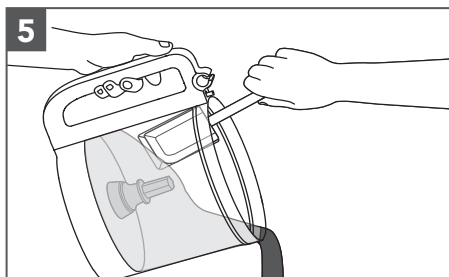

**5**  
Levante el bol de trabajo de la base para retirar los alimentos que contiene con una espátula.





## CUIDADO Y LIMPIEZA

**IMPORTANTE:** El bol, que no contiene BPA, requiere una manipulación especial. Si opta por utilizar el lavavajillas en lugar de lavar a mano, siga estas instrucciones.

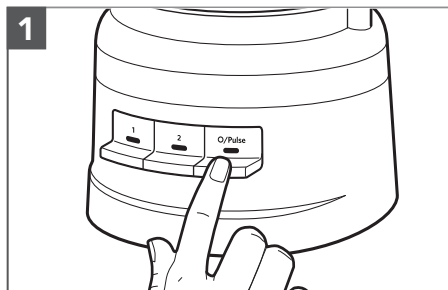

Pulse el botón O/Pulse y, a continuación, desenchufe el procesador de alimentos antes de limpiarlo.

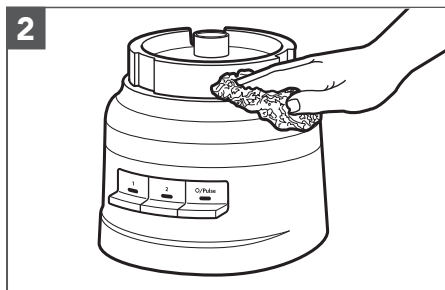

Limpie la base y el cable con un paño húmedo y tibio; termine de limpiar con un paño húmedo. Séquelo bien con un paño suave. No utilice limpiadores abrasivos ni estropajos. No sumerja la base en agua u otros líquidos.

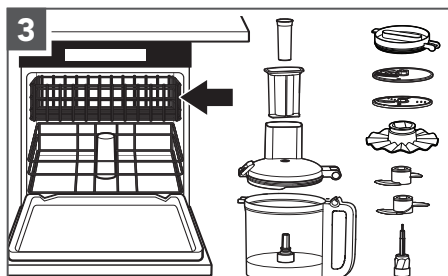

Todas las piezas son aptas para la rejilla superior del lavavajillas. Evite colocar el recipiente de lado. Seque bien todas las piezas después de lavarlas. Utilice ciclos de lavado suaves, como los normales. Evite los ciclos con temperaturas altas.

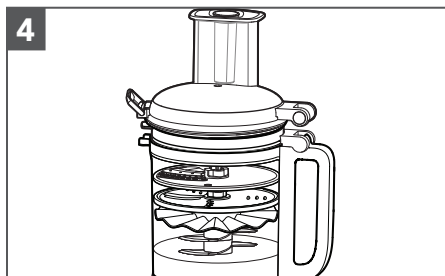

Cuando no utilice el procesador de alimentos, puede guardar hasta dos cuchillas y tres discos, así como el adaptador de transmisión, en el interior del bol de trabajo. Además, la tapa para el refrigerador se puede guardar en el bol de trabajo con la tapa del bol de trabajo apilada en la parte superior. Enrolle el cable de alimentación alrededor del compartimento para cable situado debajo de la base y, a continuación, fije el enchufe enganchándolo a la carcasa.

**NOTA:** Si lava las piezas del procesador de alimentos a mano, evite el uso de limpiadores abrasivos o estropajos. Estos pueden rayar u oscurecer el bol de trabajo y la tapa.





## SOLUCIÓN DE PROBLEMAS

Problema	Solución
Si el procesador de alimentos no funciona correctamente o deja de funcionar completamente, compruebe lo siguiente:	Compruebe que el procesador de alimentos está bien conectado a una toma de corriente con conexión a tierra.
	Asegúrese de que el bol y la tapa están correctamente alineados y encajan.
	¿Ha pulsado más de un botón al mismo tiempo? Desenchufe el procesador de alimentos de la toma de corriente y vuelva a enchufarlo.
¿El fusible del circuito que va hasta el procesador de alimentos funciona correctamente?	Si dispone de una caja de fusibles, asegúrese de que el circuito está cerrado.
Es posible que el procesador de alimentos necesite enfriarse hasta alcanzar la temperatura ambiente:	Si la luz de velocidad se apaga y la luz de O/Pulse parpadea, espere hasta que la luz de O/Pulse se apague y vuelva a intentarlo. El procesador de alimentos puede tardar entre 5 y 15 minutos en enfriarse por completo.
Es posible que el motor esté bloqueado:	Si la luz de velocidad permanece encendida mientras la luz de O/Pulse parpadea, pulse el botón de O/Pulse para volver a encender el motor.
El procesador de alimentos no corta en rodajas o en tiras correctamente:	Asegúrese de que el lado saliente de la cuchilla del disco está colocado hacia arriba en el adaptador de transmisión.
	Cerciórese de que los ingredientes son adecuados para cortar en rodajas o tiras.
	Asegúrese de que el disco está colocado en la posición de funcionamiento (cerca de la parte superior del bol) y no en la posición de almacenamiento (en la parte inferior del recipiente).
Si la tapa del bol de trabajo no se cierra al utilizar el disco:	Asegúrese de que el disco está correctamente instalado y adecuadamente colocado en el adaptador de transmisión.
Si el problema no puede corregirse:	Consulte la sección "Condiciones de la garantía de KitchenAid (la "Garantía")". No devuelva el procesador de alimentos a la tienda. Los minoristas no proporcionan servicio de asistencia.





# CONDICIONES DE GARANTÍA DE KITCHENAID (EN LO SUCESIVO, LA "GARANTÍA")

KitchenAid Europa, Inc., Nijverheidslaan 3, Box 5, 1853 Strombeek-Bever, Bélgica (en lo sucesivo, el "Garante") otorga la Garantía al cliente final, el consumidor, de conformidad con las siguientes condiciones.

La Garantía se aplica junto a los derechos de garantía reglamentarios del consumidor final, sin que esto suponga límite alguno a los mismos ni afecte para nada al vendedor del producto. En resumen, según lo estipulado en Ley General para la Defensa de los Consumidores y Usuarios (2007) los productos deben cumplir lo que se ha estipulado en su descripción, ser adecuados para los fines estipulados y contar con un nivel de calidad satisfactorio. En caso de que el producto sea defectuoso, el consumidor tendrá el derecho legal durante dos años a que su producto sea reparado o sustituido o, llegado el caso, a disfrutar de un descuento con respecto al precio pagado o a "resolver" el contrato, en función de las circunstancias. No obstante, estos derechos están sujetos a ciertas limitaciones.

## 1) ÁMBITO DE APLICACIÓN Y CONDICIONES DE LA GARANTÍA

a) El Garante concede la Garantía para los productos mencionados en la sección 1.b) que el consumidor haya adquirido de un vendedor o a una empresa de KitchenAid-Group en alguno de los países del Espacio Económico Europeo, Moldavia, Montenegro, Rusia, Suiza o Turquía.

b) El periodo de garantía varía en función del producto adquirido, tal y como se indica a continuación:

**- Dos años de garantía integral a partir de la fecha de compra.**

c) El periodo de garantía comienza en la fecha de compra, es decir, el día en que el consumidor adquirió el producto de un distribuidor o de una empresa de KitchenAid-Group.

d) La Garantía cubre la naturaleza no defectuosa del producto.

e) De conformidad con la presente Garantía y a su entera discreción, el Garante proporcionará al consumidor los siguientes servicios en caso de que el defecto se produzca en el periodo de garantía estipulado:

- Reparación del producto o de la pieza defectuosos

- Sustitución del producto o de la pieza defectuosos Si un producto ya no está disponible, el Garante podrá cambiar dicho producto por otro de igual o mayor valor.

f) Si el consumidor quisiera realizar alguna reclamación relacionada con la Garantía, deberá ponerse en contacto con el centro de servicio técnico de KitchenAid del país en cuestión en [www.kitchenaid.es](http://www.kitchenaid.es) (dirección de correo electrónico: [kitchenaid@riverint.com](mailto:kitchenaid@riverint.com); número de teléfono: **+34 93 201 37 77**) o directamente con el Garante en la dirección postal de KitchenAid Europa, Inc. Nijverheidslaan 3, Box 5, 1853 Strombeek-Bever, Bélgica.

g) El Garante asumirá los costes de reparación, incluidos los inherentes a las piezas de repuesto, además de los gastos de envío por la entrega de un producto o una pieza sin defectos. Asimismo, deberá asumir los gastos de envío por la devolución del producto o de la pieza defectuosos en caso de que el Garante o el centro de atención al cliente de KitchenAid del país en cuestión soliciten dicha devolución. Aun así, el consumidor asumirá los costes del embalaje adecuado para la devolución del producto o pieza defectuosos.

h) Para poder realizar una reclamación amparándose en la Garantía, el consumidor debe presentar el recibo o la factura de compra del producto.

## 2) LIMITACIONES DE GARANTÍA

a) La Garantía será únicamente válida para los productos utilizados con fines privados y no con fines profesionales ni comerciales.

b) La Garantía no es válida en caso de que el defecto sea debido al desgaste normal, al uso inadecuado o abusivo, al incumplimiento de las instrucciones de uso, al uso incorrecto del producto a una tensión eléctrica incorrecta, a la instalación o funcionamiento sin cumplir con las normativas eléctricas aplicables o tras el uso de fuerza (p. ej.: golpes).

c) La Garantía no es válida si el producto ha sido modificado o transformado en algún modo para su funcionamiento, por ejemplo, si se ha convertido un producto de 120 V a otro de 220-240 V.

d) La prestación de servicios de Garantía no amplía su duración estipulada ni supone el inicio de uno nuevo. El periodo de garantía de las piezas de repuesto instaladas es el mismo que el del producto en sí.

Tras el vencimiento del periodo de garantía o para aquellos productos para los que la garantía ya no es válida, los centros de atención al cliente de KitchenAid siguen estando a disposición de los consumidores para cualquier pregunta o información adicional. Tiene a su disposición información adicional en nuestro sitio web:

[www.kitchenaid.eu](http://www.kitchenaid.eu)

# REGISTRO DEL PRODUCTO

Registre su nuevo aparato KitchenAid ahora: <http://www.kitchenaid.eu/register>





## PEÇAS E CARACTERÍSTICAS

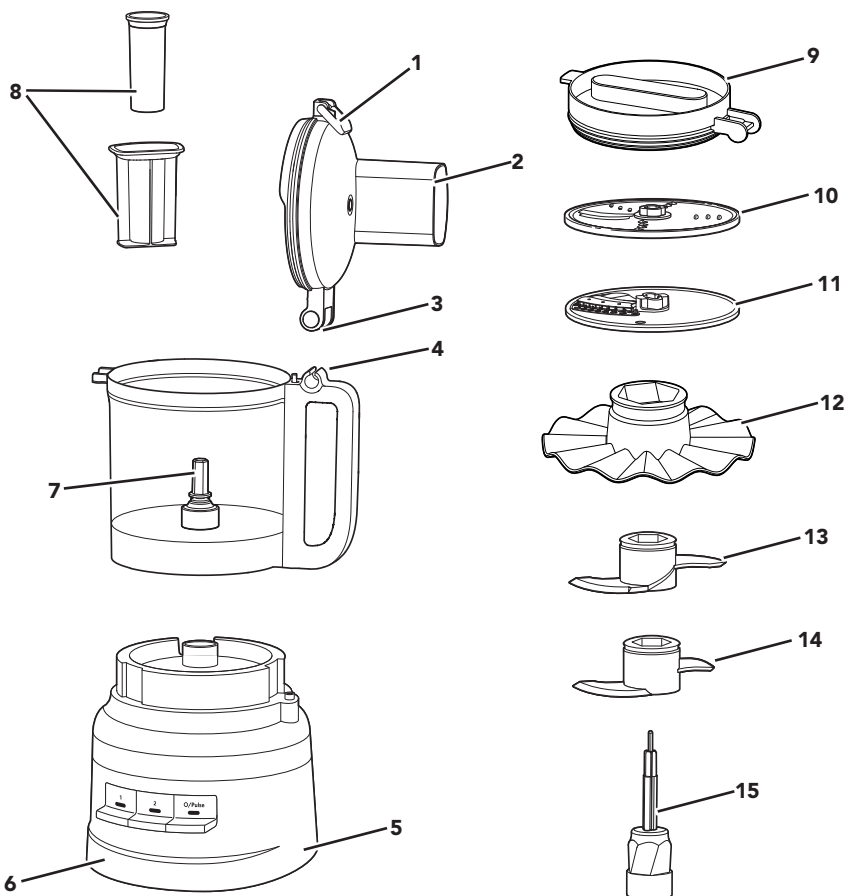

- |   |   |    |                                       |
|---|---|----|---------------------------------------|
| 1 | Trinco da tampa   | 8  | Calcador de alimentos de 2 peças      |
| 2 | Tampa da taça com tubo de introdução dos alimentos 2 em 1 | 9  | Tampa do frigorífico                  |
| 3 | Articulação da tampa                                      | 10 | Disco para fatiar/triturar reversível |
| 4 | Articulação da pega                                       | 11 | Disco Juliana                         |
| 5 | Cabo de alimentação e compartimento para o cabo           | 12 | Pinha                                 |
| 6 | Base robusta  | 13 | Lâmina para massa                     |
| 7 | Pino central  | 14 | Lâmina multifunções em aço inoxidável |
|   |   | 15 | Adaptador de acionamento              |





## SEGURANÇA DO PRODUTO

### A sua segurança e a dos outros é muito importante.

Este manual e o eletrodoméstico contêm várias mensagens de segurança importantes. Deve sempre ler e respeitar todas as mensagens de segurança.



Este é o símbolo de aviso de segurança.

Este aviso alerta-o para perigos potenciais que podem causar a morte ou ferimentos a si e aos outros.

Todas as mensagens de segurança são fornecidas a seguir ao símbolo de aviso de segurança e às palavras “PERIGO” OU “AVISO”. Estas palavras significam:

 **PERIGO**

**Corre risco de morte ou ferimentos graves se não seguir imediatamente as instruções.**

 **AVISO**

**Corre risco de morte ou ferimentos graves se não seguir as instruções.**

Todas as mensagens de segurança indicar-lhe-ão qual o potencial perigo, como evitar a possibilidade de ser ferido e o que acontece caso as instruções não sejam respeitadas.

## MEDIDAS DE SEGURANÇA IMPORTANTES

**Ao utilizar aparelhos eletrónicos, deve respeitar sempre as precauções básicas de segurança, incluindo as seguintes:**

1. Leia todas as instruções. A utilização incorreta do aparelho poderá resultar em ferimentos.
2. Para evitar o risco de choque elétrico, não mergulhe o processador de alimentos em água ou noutro líquido.
3. Desligue o aparelho e, em seguida, desligue da tomada se não estiver a ser utilizado, antes da montagem ou desmontagem de peças e antes da limpeza. Para desligar da tomada, agarre pela ficha e puxe-a para a retirar. Nunca puxe pelo cabo de alimentação.
4. Apenas para a União Europeia: este aparelho não deve ser utilizado por crianças. Mantenha o aparelho e o cabo fora do alcance das crianças.
5. Apenas para a União Europeia: os aparelhos podem ser utilizados por pessoas com capacidades físicas, sensoriais ou mentais reduzidas ou com pouca experiência e conhecimentos, desde que tenham supervisão ou tenham recebido instruções sobre a utilização do aparelho de forma segura e compreendam os riscos inerentes. As crianças não devem brincar com o aparelho.
6. Apenas para a União Europeia: desligue sempre o aparelho da alimentação se o deixar sem supervisão e antes de o montar, desmontar ou limpar.
7. Apenas para a União Europeia: Este aparelho pode ser utilizado por crianças com idade igual ou superior a 8 anos e por pessoas com capacidades físicas, sensoriais ou mentais reduzidas ou com pouca experiência e conhecimentos, desde que tenham supervisão ou tenham recebido instruções sobre a utilização do aparelho de forma segura e compreendam os riscos inerentes. As crianças não devem brincar com o aparelho. A limpeza e a manutenção por parte do utilizador não podem ser efetuadas por crianças sem supervisão.

PORTUGUÊS





## SEGURANÇA DO PRODUTO

8. Este aparelho não deve ser utilizado por pessoas (incluindo crianças) com capacidades mentais, sensoriais ou físicas reduzidas ou falta de experiência e conhecimento, a menos que sejam supervisionadas ou tenham recebido instruções sobre a utilização do aparelho por parte de uma pessoa responsável pela sua segurança.
9. Mantenha as crianças sob vigilância para garantir que não brincam com o aparelho.
10. Evite tocar nas peças em movimento.
11. Não utilize nenhum aparelho com uma ficha ou um cabo danificado após a ocorrência de um mau funcionamento ou caso o aparelho tenha sofrido alguma queda ou tenha sido de algum modo danificado. Devolva o aparelho ao centro de assistência autorizado mais próximo para ser examinado, reparado ou ajustado elétrica ou mecanicamente.
12. Se o cabo de alimentação estiver danificado, tem de ser substituído pelo fabricante, pelo seu agente de assistência técnica ou por técnicos com qualificações semelhantes para evitar qualquer perigo.
13. A utilização de acessórios não recomendados ou vendidos pela KitchenAid pode provocar incêndios, choque elétrico ou ferimentos.
14. Não utilize o aparelho no exterior.
15. Não deixe o cabo pendurado na beira da mesa ou da bancada.
16. Não deixe o aparelho sem vigilância durante o funcionamento.
17. Tenha cuidado ao deitar líquido quente no processador de alimentos, pois este pode ser projetado devido à formação súbita de vapor.
18. Mantenha as mãos e os utensílios afastados das lâminas ou discos em movimento enquanto processa alimentos para reduzir o risco de ferimentos graves em pessoas ou danos no processador de alimentos. Pode utilizar uma espátula, mas apenas quando o processador de alimentos não estiver em funcionamento.
19. As lâminas são muito afiadas. O manuseamento de lâminas afiadas, o esvaziamento da taça e a limpeza do aparelho requerem precaução.
20. Para reduzir o risco de ferimentos, nunca coloque a lâmina de corte ou os discos na base sem colocar primeiro a taça na posição correta.
21. Certifique-se de que a tampa está bem fechada antes de utilizar o processador de alimentos.
22. Nunca introduza os alimentos à mão. Utilize sempre o calcador de alimentos.
23. Não tente remover o mecanismo de bloqueio da tampa.
24. Não encha a taça acima da linha de enchimento máximo marcada (ou da respetiva capacidade nominal) para evitar o risco de ferimentos devido a danos na tampa ou na taça.
25. Consulte a secção "Manutenção e limpeza" para obter instruções sobre como limpar as superfícies que entram em contacto com alimentos.
26. Este aparelho foi concebido para ser utilizado no âmbito doméstico e em ambientes semelhantes como:
  - cozinhas em lojas, escritórios ou outros ambientes de trabalho;
  - quintas;
  - por clientes em hotéis, motéis e outros tipos de ambientes residenciais;
  - locais de alojamento com pequeno-almoço.

## GUARDE ESTAS INSTRUÇÕES

As instruções também estão disponíveis online, visite o nosso website em:

[www.KitchenAid.eu](http://www.KitchenAid.eu)







# SEGURANÇA DO PRODUTO

## REQUISITOS ELÉTRICOS

---

**Tensão:** 220-240 V

**Frequência:** 50-60 Hz

**Potência:** 250 W

**NOTA:** se a ficha não encaixar na tomada, contacte um electricista qualificado.  
Não efetue qualquer modificação à ficha.

## ELIMINAR O MATERIAL DE EMBALAGEM

---

O material de embalagem é reciclável e está devidamente rotulado com o símbolo de reciclagem (♻️). Consequentemente, os vários componentes da embalagem devem ser eliminados de forma responsável e de acordo com os regulamentos locais para a eliminação de desperdícios.

## ELIMINAÇÃO DE EQUIPAMENTOS ELÉTRICOS

---

### Reciclar o produto

- Este aparelho está classificado de acordo com a legislação Europeia e do Reino Unido sobre Resíduos de Equipamentos Elétricos e Eletrónicos (REEE).

- Ao garantir a eliminação adequada deste produto, estará a ajudar a evitar potenciais consequências negativas para o ambiente e para a saúde pública, que poderiam resultar de um tratamento inadequado deste produto.



- O símbolo  no produto ou nos documentos que acompanham o produto, indica que este aparelho não deve receber um tratamento semelhante ao de um desperdício doméstico, devendo sim ser depositado no centro de recolha adequado para a reciclagem de equipamentos elétricos e eletrónicos.

Para obter informações mais detalhadas sobre o tratamento, a recuperação e a reciclagem deste produto, contacte a Câmara Municipal, o serviço de eliminação de desperdícios domésticos ou a loja onde adquiriu o produto.

## DECLARAÇÃO DE CONFORMIDADE (UE)

---

Este aparelho foi concebido, construído e distribuído em conformidade com os requisitos de segurança das Diretivas da CE: Diretiva 2014/35/UE sobre baixa tensão; Diretiva 2014/30/UE sobre compatibilidade eletromagnética; Diretiva 2009/125/CE sobre conceção ecológica; Diretiva 2011/65/UE sobre a restrição do uso de determinadas substâncias perigosas em equipamentos elétricos e eletrónicos (RoHS) e seguintes alterações.





# UTILIZAÇÃO DO PRODUTO

## GUIA DE SELEÇÃO DE ACESSÓRIOS

Ação	Definição	Alimento	Acessório
Cortar	1 ou O/Pulse	Queijo Chocolate Frutos Ervas frescas	Lâmina multifunções em aço inoxidável
Picar ou Puré	2 ou O/Pulse	Frutos secos Tofu Legumes	
Misturar	1	Molho de massa Pesto Salsa Molhos Massas	
Fatiar	1	Fruta (macia) Batatas Tomates Legumes (macios)	Disco para fatiar/triturar reversível (lado para fatiar)
	2	Queijo Chocolate Frutos (duros) Legumes (duros)	
Triturar (fino a médio)	1	Batatas Legumes (macios)	Disco para fatiar/triturar reversível (lado para triturar)
	2	Couve Queijo Chocolate Frutos (duros) Legumes (duros)	
Amassar	O/Pulse ou 2	Massa com fermento	Lâmina para massa
Juliana	1	Legumes (macios)	Disco Juliana
	2	Legumes (duros)	





# UTILIZAÇÃO DO PRODUTO

## ANTES DA PRIMEIRA UTILIZAÇÃO

Antes de utilizar o processador de alimentos pela primeira vez, lave todas as peças e acessórios manualmente ou na máquina de lavar a loiça (consulte a secção "Manutenção e limpeza"). O seu processador de alimentos foi concebido para que todos os acessórios possam ser guardados no interior da taça.

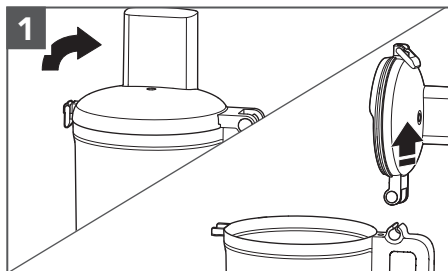

1  
Levante o trinco da tampa para desbloquear a tampa. Incline a tampa da taça para trás e levante-a, de forma a que a articulação da tampa se separe da articulação da pega.

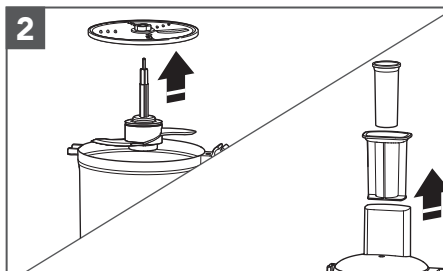

2  
Retire todas as peças e acessórios da taça e retire o calçador de alimentos do tubo de introdução dos alimentos.

## MONTAR O PROCESSADOR DE ALIMENTOS

**IMPORTANTE:** coloque o processador de alimentos sobre uma bancada seca e nivelada com os controlos voltados para a frente. Não ligue o processador de alimentos até o mesmo estar completamente montado.

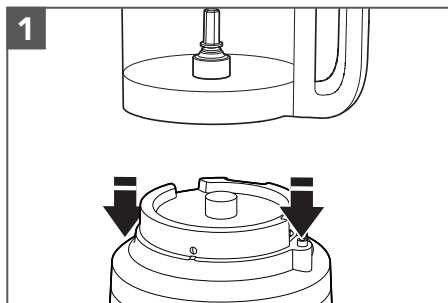

1  
Coloque a taça na base, alinhando a pega com o botão saliente no lado direito da base. A taça encaixará no lugar e deverá ficar nivelada com a base quando estiver devidamente alinhada.

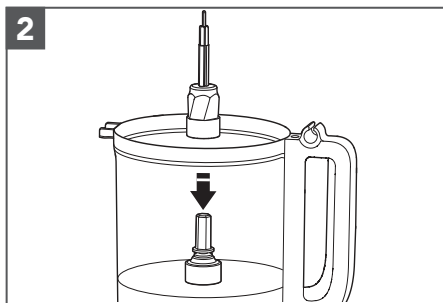

2  
Coloque o adaptador na taça, baixando-o no pino central.

PORTUGUÊS





## UTILIZAÇÃO DO PRODUTO

**NOTA:** para facilitar a montagem, instale a lâmina ou o disco pretendido antes de fixar a tampa da taça.

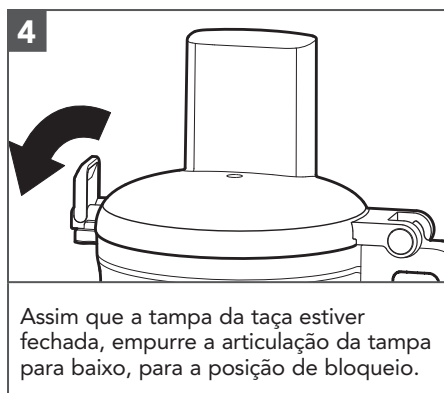
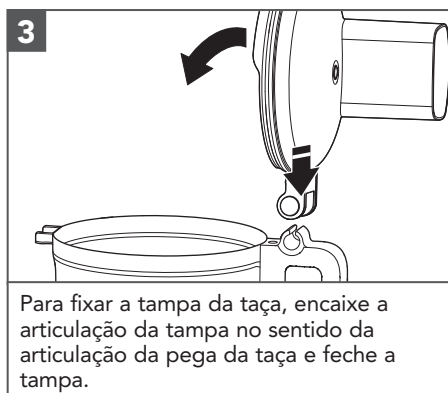

**NOTA:** o seu processador de alimentos não funcionará a menos que a tampa da taça esteja totalmente fechada e a taça esteja corretamente encaixada na base.

## INSTALAR A LÂMINA MULTIFUNÇÕES OU A LÂMINA PARA MASSA

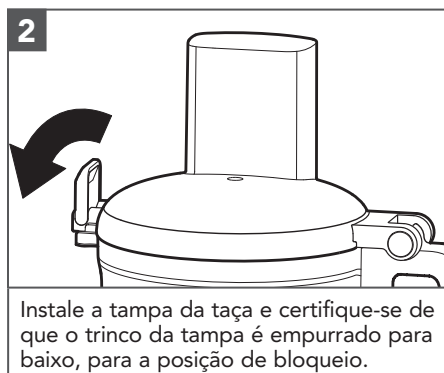
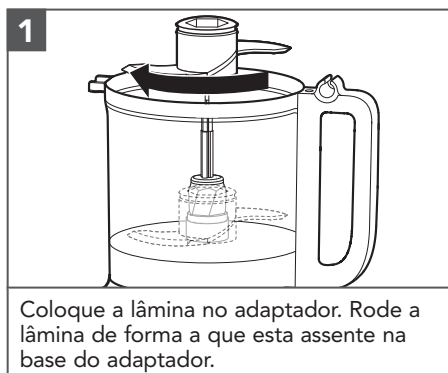



# UTILIZAÇÃO DO PRODUTO

## INSTALAR O DISCO PARA FATIAR/TRITURAR REVERSÍVEL OU O DISCO JULIANA

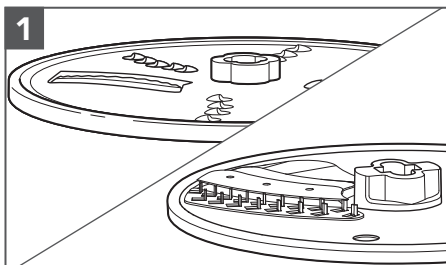

1

**Para fatiar:** rode o disco de modo a que a lâmina de fatiar elevada fique virada para cima.

**Para triturar:** rode o disco de modo a que as lâminas para triturar pequenas e elevadas fiquem viradas para cima.

**Para Juliana:** insira o disco de modo a que a lâmina de fatiar saliente fique virada para cima.

Processamento

Armazenamento

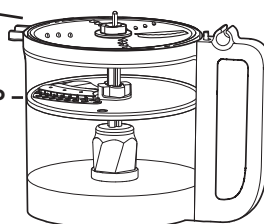

O disco pode ser colocado em duas posições diferentes: à altura da parte superior da taça, para utilização, e mais baixo, no interior da taça, para armazenamento.

**NOTA:** embora o disco funcione na posição de armazenamento, o seu desempenho será inferior. Certifique-se de que o disco está nivelado com a parte superior da taça para obter o melhor desempenho.

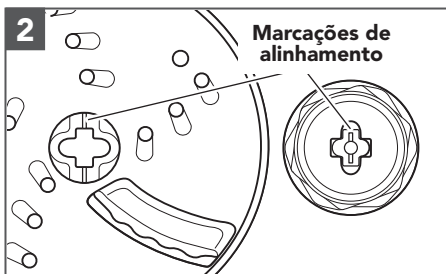

2

Marcações de alinhamento

Segure o disco pela estrutura central e baixe-o no adaptador de unidade, alinhando a marca na estrutura central do disco com a marca igual no adaptador. Quando devidamente encaixado, o disco deve estar nivelado com a parte superior da taça. Se o disco assentar na posição de armazenamento, levante-o, rode-o 90° e baixe-o novamente.

3



Instale a tampa da taça e certifique-se de que o trinco da tampa é empurrado para baixo, para a posição de bloqueio.

PORTUGUÊS





# UTILIZAÇÃO DO PRODUTO

## UTILIZAR O DISCO JULIANA

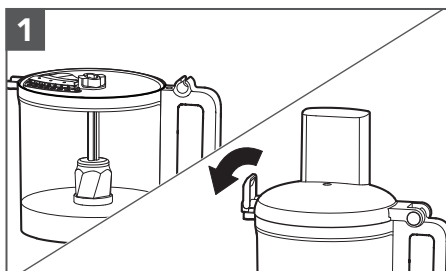

**1**  
Insira a lâmina Juliana no processador, com a lâmina virada para cima. Feche o trinco da tampa até uma posição segura.

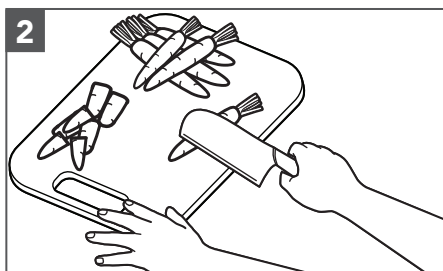

**2**  
Prepare os ingredientes cortando-os em secções com cerca de 25 mm, pequenos o suficiente para que caibam no tubo de introdução dos alimentos.

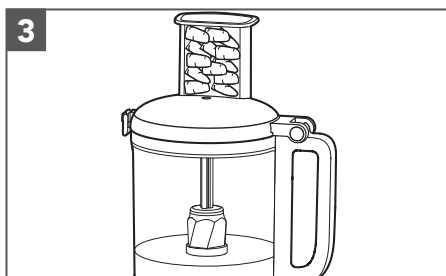

**3**  
Empilhe os ingredientes no tubo de introdução dos alimentos horizontalmente e com o processador desligado.

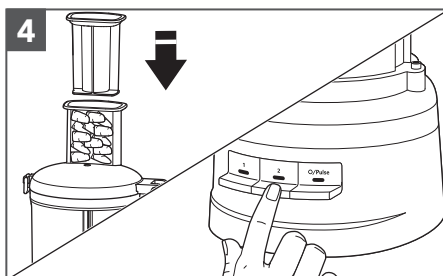

**4**  
Coloque o calcador de alimentos sobre os alimentos para pressionar ligeiramente e ligue a unidade em 1 ou 2 (consulte a tabela para instruções sobre qual definição utilizar).





# UTILIZAÇÃO DO PRODUTO

## UTILIZAR O PROCESSADOR DE ALIMENTOS

### **AVISO**



#### **Lâmina rotativa**

**Utilize sempre o calcador de alimentos.**

**Mantenha os dedos afastados das aberturas.**

**Mantenha longe das crianças.**

**O desrespeito deste aviso poderá originar amputação ou cortes.**

Antes de utilizar o processador de alimentos, certifique-se de que a taça, as lâminas e a tampa da taça estão corretamente montados na base (consulte a secção "Montar o processador de alimentos").

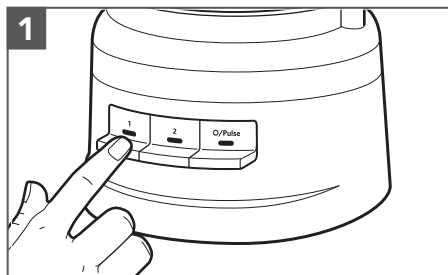

Para ligar, prima 1 ou 2. O processador de alimentos funciona continuamente e a luz indicadora acende-se.

Para desligar, prima 1 ou 2 novamente, ou prima O/Pulse.

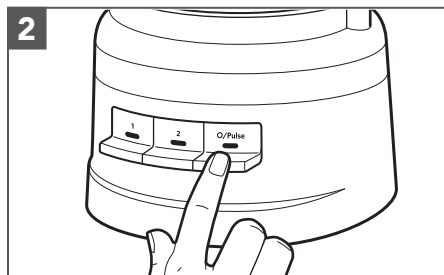

#### **Para utilizar a função "Pulse":**

Prima O/Pulse para impulsos curtos ou mantenha premido para impulsos mais longos. A função "Pulse" funciona apenas a alta velocidade. O processador de alimentos desliga-se quando o botão O/Pulse é libertado.





## UTILIZAÇÃO DO PRODUTO

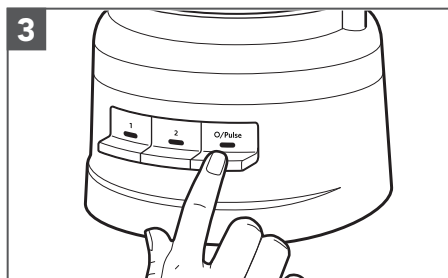

3 Quando terminar, prima o botão O/Pulse. A luz indicadora apaga-se e a lâmina ou o disco abranda até parar.

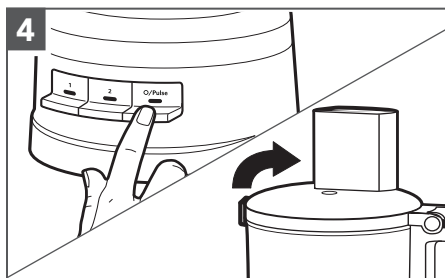

4 Aguarde até que a lâmina ou o disco parem completamente antes de remover a tampa da taça. Certifique-se de que desliga o processador de alimentos antes de remover a tampa da taça, ou antes de desligar o processador de alimentos.

### UTILIZAR O TUBO DE INTRODUÇÃO DOS ALIMENTOS 2 EM 1

O tubo de introdução dos alimentos 2 em 1 inclui um calcador de alimentos de 2 peças. Para fatiar ou triturar alimentos pequenos, insira o calcador de alimentos de 2 peças no tubo de introdução dos alimentos.

Utilize o tubo de introdução dos alimentos pequeno e o calcador de alimentos para processar alimentos pequenos e estreitos, como cenouras ou pés de aipo.

Para regar os ingredientes lentamente com óleo/azeite, basta encher o calcador pequeno com a quantidade pretendida. Um pequeno orifício situado na base do calcador regará os ingredientes com óleo/azeite a um ritmo constante.



Calcador de alimentos de 2 peças

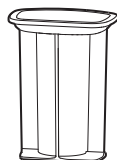





# UTILIZAÇÃO DO PRODUTO

## RETIRAR ALIMENTOS PROCESSADOS

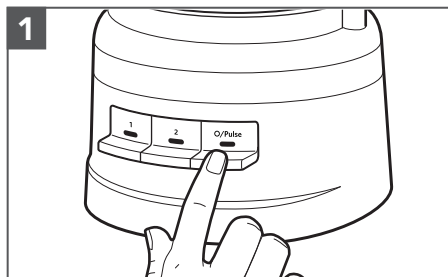

**1**  
**Desligar o processador de alimentos:** prima o botão O/Pulse e retire a ficha do processador de alimentos da tomada antes de desmontar.

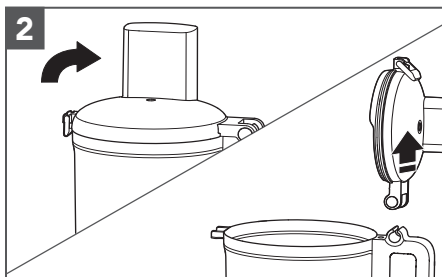

**2**  
Levante o trinco da tampa para desbloquear a tampa da taça e, em seguida, levante a tampa para remover.

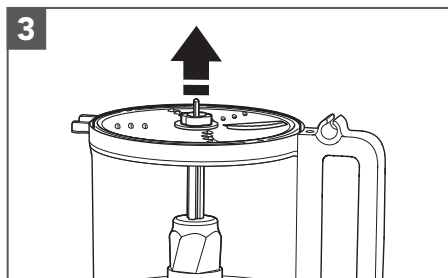

**3**  
Se utilizar o disco, retire-o antes de retirar a taça. Segurando o disco pela estrutura central, puxe-o para cima.

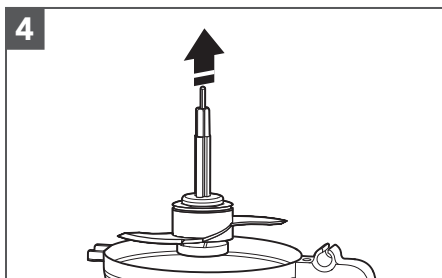

**4**  
Remova o adaptador e o acessório, se estiver a utilizá-los. A lâmina permanecerá no devido lugar do adaptador quando remover o adaptador.

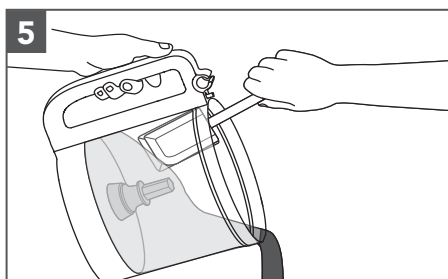

**5**  
Levante a taça da base para retirar os alimentos da taça com uma espátula.



# MANUTENÇÃO E LIMPEZA

**IMPORTANTE:** a taça sem BPA requer um tratamento especial. Se optar por utilizar uma máquina de lavar loiça em vez de lavar manualmente, siga estas orientações.

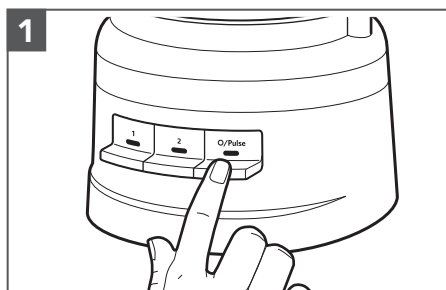

1  
Prima o botão O/Pulse e, em seguida, retire a ficha processador de alimentos da tomada antes de proceder à limpeza.

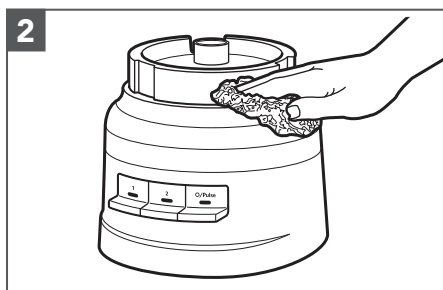

2  
Retire a sujidade da base e do cabo com um pano húmido quente, e limpe com um pano húmido. Seque bem com um pano macio. Não utilize produtos abrasivos ou esfregões. Não mergulhe a base em água ou noutro líquido.

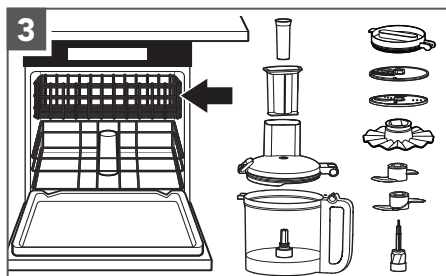

3  
Todas as peças podem ser lavadas no tabuleiro superior da máquina de lavar loiça. Evite colocar a taça de lado. Seque cuidadosamente todas as peças após a lavagem. Utilize ciclos suaves de lavagem da louça, como normal. Evite ciclos de alta temperatura.

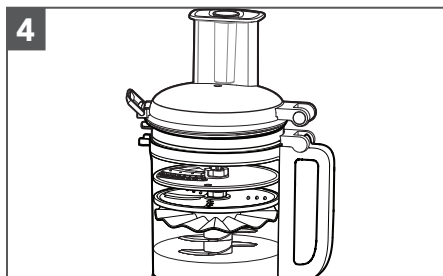

4  
Pode guardar até duas lâminas e três discos, bem como o adaptador, no interior da taça quando o processador de alimentos não estiver a ser utilizado. Adicionalmente, a tampa do frigorífico pode ser guardada na taça, com a tampa da taça por cima. Enrole o cabo de alimentação à volta do respetivo compartimento na parte inferior da base e, em seguida, fixe a ficha, encaixando-a na estrutura.

**NOTA:** se lavar as peças do processador de alimentos manualmente, evite a utilização de produtos de limpeza abrasivos ou esfregões. Estes podem riscar ou embaciar a taça e a tampa.



## RESOLUÇÃO DE PROBLEMAS

Problema	Solução
Se o processador de alimentos não funcionar corretamente ou não funcionar, verifique o seguinte:	Verifique se o processador de alimentos está corretamente ligado a uma tomada elétrica com ligação à terra.
	Certifique-se de que a taça e a tampa estão corretamente alinhadas e encaixadas na posição correta.
	Premiu mais do que um botão ao mesmo tempo?
	Desligue o processador de alimentos e volte a ligá-lo à tomada.
O fusível do circuito ao qual ligou o processador de alimentos está em bom estado?	Se tiver um quadro elétrico, certifique-se de que o circuito está fechado.
O processador de alimentos poderá precisar de arrefeça até à temperatura ambiente:	Se a luz da velocidade se apagar e a luz do botão O/Pulse ficar intermitente, aguarde até que a luz do botão O/Pulse se apague e tente novamente. O processador de alimentos pode demorar entre 5 a 15 minutos a arrefecer completamente.
O motor pode estar bloqueado:	Se a luz da velocidade permanecer ligada enquanto a luz do botão O/Pulse ficar intermitente, prima o botão O/Pulse para reiniciar o motor.
O processador de alimentos não tritura nem fatia corretamente:	Certifique-se de que a face do disco com a lâmina saliente está posicionada para cima no adaptador.
	Certifique-se de que os ingredientes são adequados para fatiar ou triturar.
	Certifique-se de que o disco está posicionado na posição de processamento (perto da parte superior da taça) e não na posição de armazenamento (na parte de baixo e no interior da taça).
Se a tampa da taça não fechar quando estiver a utilizar o disco:	Certifique-se de que o disco está corretamente encaixado e posicionado de forma adequada no adaptador.
Se o problema não ficar resolvido:	Consulte a secção "Termos de Garantia da KitchenAid ("Garantia")". Não devolva o processador de alimentos ao revendedor. Os revendedores não fornecem assistência.



# TERMOS DA GARANTIA DA KITCHENAID ("GARANTIA")

A KitchenAid Europa, Inc., Nijverheidslaan 3, Box 5, 1853 Strombeek-Bever, Bélgica ("**Garantidor**") concede ao cliente final, que é um consumidor, uma Garantia de acordo com os termos a seguir descritos.

- A Garantia aplica-se para além de e não limita nem afeta os direitos legais de garantia do cliente final relativamente ao vendedor do produto. Em resumo, o Quadro Jurídico sobre Vendas e Garantia de Bens de Consumo diz que os produtos devem corresponder à sua descrição, ser adequados à sua finalidade e ser de qualidade satisfatória. Os seus direitos legais conferem-lhe o direito a: disponibilização dos produtos em conformidade de forma gratuita por reparação ou substituição, ou a uma redução adequada do preço ou rescisão do contrato relativamente a esses produtos;

- A reparação ou substituição deve ser efetuada no prazo máximo de 30 dias;

- Os direitos de reparação ou substituição, ou de redução adequada do preço ou rescisão do contrato, devem ser exercidos no prazo de 2 anos a contar da data de entrega dos produtos;

- Comunicar a falta de conformidade num prazo de 2 meses a contar da data em que o utilizador se apercebe da falta de conformidade. Caso tenha comunicado a falta de conformidade, os direitos acima descritos expiram no prazo de 2 anos a contar da data da comunicação.

Estes direitos estão sujeitos a determinadas exceções. A este respeito, não haverá falta de conformidade se o utilizador tiver conhecimento da falta de conformidade ou se não puder razoavelmente não ter conhecimento da falta de conformidade no momento da celebração do contrato, ou se a falta de conformidade tiver origem nos materiais fornecidos por si. Para obter informações detalhadas, visite o website da "Direção Geral do Consumidor" em <https://www.consumidor.gov.pt/> ou ligue para o número 213 564 600.

## 1) ÂMBITO E TERMOS DA GARANTIA

a) O Garantidor concede a Garantia para os produtos referidos na secção 1.b) que um consumidor tenha adquirido a um vendedor ou a uma empresa do Grupo KitchenAid nos países do Espaço Económico Europeu, na Moldávia, no Montenegro, na Rússia, na Suíça ou na Turquia.

b) O período de Garantia depende do produto adquirido e de acordo com o seguinte:

**- Dois anos de garantia total a partir da data de aquisição.**

c) O período de Garantia tem início na data de compra, ou seja, na data em que um consumidor comprou o produto a um revendedor ou a uma empresa do Grupo KitchenAid.

d) A Garantia cobre a natureza de isenção de defeitos do produto.

e) O Garantidor presta ao consumidor os seguintes serviços ao abrigo da presente Garantia, à escolha do Garantidor, caso ocorra um defeito durante o período de Garantia:

- Reparação do produto ou da peça do produto com defeito, ou

- Substituição do produto ou da peça do produto com defeito. Se um produto já não estiver disponível, o Garantidor tem o direito de trocar o produto por um produto de valor igual ou superior.

f) Se o consumidor pretender apresentar uma reclamação ao abrigo da Garantia, o consumidor tem de contactar os centros de assistência KitchenAid específicos do país (endereço de e-mail: [info@cleverhouse.pt](mailto:info@cleverhouse.pt); número de telefone: **+351 228 310 796**) ou o Garantidor diretamente através do endereço KitchenAid Europa, Inc. Nijverheidslaan 3, Box 5, 1853 Strombeek-Bever, Bélgica.

g) As despesas de reparação, incluindo de peças sobressalentes, bem como as despesas de porte para a entrega de um produto ou de uma peça isenta de defeitos serão suportadas pelo Garantidor. O Garantidor deve igualmente suportar as despesas de porte para a devolução do produto ou da peça do produto com defeito, se o Garantidor ou o centro de assistência ao cliente KitchenAid específico do país solicitar a devolução do produto ou da peça do produto com defeito. Todavia, o consumidor suportará os custos de embalamento adequado para a devolução do produto ou da peça do produto com defeito.

h) Para poder apresentar uma reclamação ao abrigo da Garantia, o consumidor tem de apresentar o recibo ou a fatura da compra do produto.

## 2) LIMITAÇÕES DA GARANTIA

a) A Garantia aplica-se apenas a produtos utilizados para fins privados e não para fins profissionais ou comerciais.

b) A Garantia não se aplica em caso de desgaste normal, utilização indevida ou abusiva, incumprimento das instruções de utilização, utilização do produto com uma tensão elétrica incorreta, instalação e funcionamento em violação dos regulamentos elétricos aplicáveis, e utilização de força (por exemplo, pancadas).

c) A Garantia não se aplica se o produto tiver sido modificado ou convertido, por exemplo, conversões de produtos de 120 V em produtos de 220-240 V.

d) A prestação de serviços de Garantia não prolonga o período de Garantia nem inicia um novo período de Garantia. O período de Garantia das peças sobressalentes instaladas termina com o período de Garantia de todo o produto.

Após a expiração do período de Garantia ou para produtos para os quais a Garantia não se aplique, os centros de assistência ao cliente KitchenAid continuam disponíveis para o cliente final para perguntas e informações. Estão também disponíveis mais informações no nosso website: [www.kitchenaid.eu](http://www.kitchenaid.eu)

# REGISTO DO PRODUTO

Registe já o seu novo aparelho KitchenAid: <http://www.kitchenaid.eu/register>



## ΕΞΑΡΤΗΜΑΤΑ ΚΑΙ ΛΕΙΤΟΥΡΓΙΕΣ

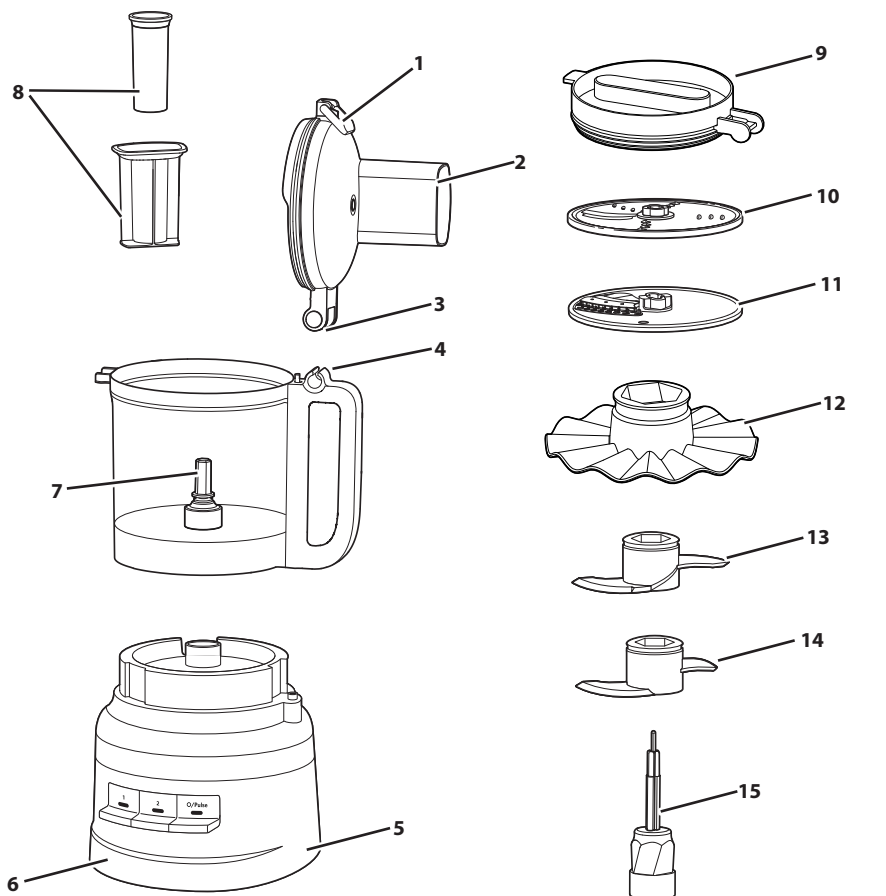

- |   |   |    |                                     |
|---|---|----|-------------------------------------|
| 1 | Άγκιστρο για το καπάκι                                  | 8  | Πιεστήρας τροφών 2 τεμαχίων         |
| 2 | Κάλυμμα του κάδου εργασίας με σωλήνα τροφοδοσίας 2 σε 1 | 9  | Καπάκι για αποθήκευση στο ψυγείο    |
| 3 | Μεντεσές για το καπάκι                                  | 10 | Διπλός δίσκος κοπής/τεμαχισμού      |
| 4 | Μεντεσές λαβής  | 11 | Δίσκος ζουλιέν                      |
| 5 | Καλώδιο ρεύματος και αποθήκευση καλωδίου                | 12 | Εξάρτημα χτυπητηριού                |
| 6 | Βάση βαρέος τύπου                                       | 13 | Λεπίδα ζύμης                        |
| 7 | Πείρος μετάδοσης κίνησης                                | 14 | Ανοξειδωτη λεπίδα πολλαπλών χρήσεων |
|   |   | 15 | Αντάπτορας μετάδοσης κίνησης        |



## ΑΣΦΑΛΕΙΑ ΠΡΟΪΟΝΤΟΣ

### Τόσο η δική σας ασφάλεια όσο και των άλλων είναι πολύ σημαντική.

Στο συγκεκριμένο εγχειρίδιο παρέχονται πολλά μηνύματα ασφαλείας καθώς επίσης και πάνω στην ίδια τη συσκευή. Διαβάζετε πάντα με προσοχή και εφαρμόζετε πιστά όλα τα μηνύματα ασφαλείας.



Το συγκεκριμένο αποτελεί προειδοποιητικό σύμβολο ασφαλείας.

Αυτό το σύμβολο σας προειδοποιεί για πιθανούς κινδύνους, που μπορεί να προκαλέσουν τραυματισμό ή ακόμα και θάνατο σε σας και τους γύρω σας.

Όλα τα μηνύματα ασφαλείας θα επισημαίνονται με το προειδοποιητικό σύμβολο ασφαλείας και είτε με τη λέξη "ΚΙΝΔΥΝΟΣ" ή "ΠΡΟΕΙΔΟΠΟΙΗΣΗ".

Οι λέξεις αυτές δηλώνουν:



**Υπάρχει κίνδυνος θανάσιμου ή σοβαρού τραυματισμού, εάν δεν ακολουθήσετε αμέσως τις οδηγίες.**



**Υπάρχει κίνδυνος θανάσιμου ή σοβαρού τραυματισμού, εάν δεν ακολουθήσετε τις οδηγίες.**

Όλα τα μηνύματα ασφαλείας σας ενημερώνουν για τους πιθανούς κινδύνους, το πώς μπορείτε να μειώσετε την πιθανότητα τραυματισμού καθώς επίσης και τι ενδέχεται να συμβεί στην περίπτωση που δεν ακολουθήσετε πιστά τις οδηγίες.

## ΣΗΜΑΝΤΙΚΑ ΜΕΤΡΑ ΑΣΦΑΛΕΙΑΣ

**Κατά τη χρήση ηλεκτρικών συσκευών θα πρέπει να λαμβάνονται πάντα βασικές προφυλάξεις, συμπεριλαμβανομένων των εξής:**

1. Διαβάστε όλες τις οδηγίες. Η μη ορθή χρήση της συσκευής ενδέχεται να οδηγήσει σε τραυματισμό.
2. Για να αποφύγετε τον κίνδυνο ηλεκτροπληξίας, μην τοποθετείτε την κουζινομηχανή σε νερό ή άλλο υγρό.
3. Να απενεργοποιείτε τη συσκευή και να την αποσυνδέετε από την πρίζα όταν δεν τη χρησιμοποιείτε, πριν από τη συναρμολόγηση ή την αποσυναρμολόγηση εξαρτημάτων και πριν από τον καθαρισμό. Για να την αποσυνδέσετε, κρατήστε το βύσμα και τραβήξτε το από την πρίζα. Μην τραβάτε ποτέ το καλώδιο τροφοδοσίας.
4. Μόνο για την Ευρωπαϊκή Ένωση: Η συσκευή αυτή δεν πρέπει να χρησιμοποιείται από παιδιά. Κρατήστε τη συσκευή και το καλώδιό της μακριά από παιδιά.
5. Μόνο για την Ευρωπαϊκή Ένωση: Οι συσκευές μπορούν να χρησιμοποιηθούν από άτομα με μειωμένες σωματικές, αισθητήριες ή διανοητικές ικανότητες ή με έλλειψη εμπειρίας και γνώσεων, εφόσον βρίσκονται υπό επιτήρηση, έχουν λάβει οδηγίες σχετικά με την ασφαλή χρήση της συσκευής και κατανοούν τους σχετικούς κινδύνους. Τα παιδιά δεν πρέπει να παίζουν με τη συσκευή.
6. Μόνο για την Ευρωπαϊκή Ένωση: Να αποσυνδέετε πάντα τη συσκευή από το ρεύμα πριν την αφήσετε χωρίς επιτήρηση, καθώς και πριν τη συναρμολογήσετε, την αποσυναρμολογήσετε ή την καθαρίσετε.
7. Μόνο για την Ευρωπαϊκή Ένωση: Αυτή η συσκευή μπορεί να χρησιμοποιηθεί από παιδιά άνω των 8 ετών και άτομα με μειωμένες σωματικές, αισθητήριες ή διανοητικές ικανότητες ή με έλλειψη εμπειρίας και γνώσεων, εφόσον βρίσκονται υπό επιτήρηση, έχουν λάβει οδηγίες σχετικά με την ασφαλή χρήση της συσκευής και κατανοούν τους σχετικούς κινδύνους. Τα παιδιά δεν πρέπει να παίζουν με τη συσκευή. Τα παιδιά δεν πρέπει να καθαρίζουν και να συντηρούν τη συσκευή χωρίς επίβλεψη.





## ΑΣΦΑΛΕΙΑ ΠΡΟΪΟΝΤΟΣ

8. Η συσκευή αυτή δεν προορίζεται για χρήση από άτομα, (συμπεριλαμβανομένων παιδιών) με μειωμένες σωματικές, αισθητήριες ή διανοητικές ικανότητες ή με έλλειψη εμπειρίας και γνώσεων, εκτός εάν βρίσκονται υπό επιτήρηση ή έχουν λάβει οδηγίες σχετικά με τη χρήση της συσκευής από άτομο υπεύθυνο για την ασφάλειά τους.
9. Τα παιδιά πρέπει να βρίσκονται υπό επιτήρηση, ώστε να μην παίζουν με τη συσκευή.
10. Αποφύγετε την επαφή με τα κινούμενα μέρη.
11. Μην χρησιμοποιείτε συσκευές με φθαρμένο καλώδιο ή βύσμα ή μετά από δυσλειτουργία, πτώση ή οποιαδήποτε άλλη βλάβη. Επιστρέψτε τη συσκευή στο πλησιέστερο εξουσιοδοτημένο κέντρο τεχνικής υποστήριξης για έλεγχο, επισκευή ή ηλεκτρική ή μηχανική ρύθμιση.
12. Αν το καλώδιο τροφοδοσίας έχει υποστεί ζημιά, πρέπει να αντικατασταθεί από τον κατασκευαστή, τον αντιπρόσωπο σέρβις ή άλλα παρόμοια καταρτισμένα άτομα, ώστε να αποφευχθούν κίνδυνοι.
13. Η χρήση των εξαρτημάτων που δεν συνιστώνται ή που δεν πωλούνται από την KitchenAid μπορεί να οδηγήσουν στην πρόκληση πυρκαγιάς, ηλεκτροπληξίας ή τραυματισμού.
14. Μην χρησιμοποιείτε τη συσκευή σε εξωτερικούς χώρους.
15. Μην αφήνετε το καλώδιο να κρέμεται από την άκρη του τραπεζιού ή του πάγκου.
16. Μην αφήνετε ποτέ τη συσκευή χωρίς επιτήρηση ενώ λειτουργεί.
17. Προσέχετε κατά την προσθήκη καυτού υγρού στην κουζίνομηχανή, καθώς μπορεί να πεταχτεί έξω από τη συσκευή λόγω ξαφνικής δημιουργίας ατμού.
18. Μην τοποθετείτε τα χέρια σας και μαγειρικά εργαλεία κοντά σε κινούμενους δίσκους ή λεπίδες κατά την επεξεργασία των τροφών, για να αποφύγετε τον κίνδυνο σοβαρού σωματικού τραυματισμού ή πρόκλησης ζημιάς στην κουζίνομηχανή. Μπορείτε να χρησιμοποιήσετε μια σπάτουλα, αλλά μόνο όταν η κουζίνομηχανή είναι εκτός λειτουργίας.
19. Οι λεπίδες είναι αιχμηρές. Προσέχετε όταν μεταχειρίζεστε τις αιχμηρές λεπίδες κοπής, όταν αδειάζετε τον κάδο και στη διάρκεια του καθαρισμού.
20. Για να αποφύγετε τον κίνδυνο τραυματισμού, μην τοποθετείτε ποτέ τη λεπίδα ή τον δίσκο κοπής στη βάση, χωρίς να έχει πρώτα ασφαλίσει τον κάδο στη θέση του.
21. Βεβαιωθείτε ότι το κάλυμμα έχει ασφαλίσει σωστά στη θέση του πριν θέσετε σε λειτουργία την κουζίνομηχανή.
22. Μην τοποθετείτε ποτέ τρόφιμα με το χέρι. Να χρησιμοποιείτε πάντα τον πιεστήρα τροφίμων.
23. Μην επιχειρήσετε να παρακάμψετε το μηχανισμό ασφάλισης του καλύμματος.
24. Μη γεμίζετε τον κάδο πάνω από την ενδεικτική γραμμή μέγιστης ποσότητας (ή ονομαστικής χωρητικότητας) για να αποφύγετε τον κίνδυνο τραυματισμού λόγω ζημιάς στο κάλυμμα ή στον κάδο.
25. Ανατρέξτε στην ενότητα «Φροντίδα και καθαρισμός» για οδηγίες σχετικά με τον καθαρισμό των επιφανειών που έρχονται σε επαφή με τρόφιμα.
26. Η συσκευή αυτή προορίζεται για οικιακή χρήση και παρόμοιες εφαρμογές όπως:
  - σε κουζίνες προσωπικού καταστημάτων, γραφείων και άλλων χώρων εργασίας
  - σε αγροικίες
  - από πελάτες σε ξενοδοχεία, πανδοχεία και άλλους χώρους διαμονής
  - σε πανσιόν.

## ΦΥΛΑΞΤΕ ΑΥΤΕΣ ΤΙΣ ΟΔΗΓΙΕΣ

Οι οδηγίες είναι επίσης διαθέσιμες μέσω διαδικτύου. Επισκεφθείτε τη διαδικτυακή μας τοποθεσία στη διεύθυνση:

[www.KitchenAid.eu](http://www.KitchenAid.eu)





# ΑΣΦΑΛΕΙΑ ΠΡΟΪΟΝΤΟΣ

## ΗΛΕΚΤΡΙΚΕΣ ΑΠΑΙΤΗΣΕΙΣ

**Τάση:** 220-240 V

**Συχνότητα:** 50-60 Hz

**Ισχύς:** 250 W

**ΣΗΜΕΙΩΣΗ:** Αν το βύσμα δεν ταιριάζει στην πρίζα, επικοινωνήστε με έναν ειδικευμένο ηλεκτρολόγο.  
Απαγορεύεται οποιαδήποτε τροποποίηση του βύσματος.

## ΑΠΟΡΡΙΨΗ ΤΗΣ ΣΥΣΚΕΥΑΣΙΑΣ

Το υλικό της συσκευασίας είναι ανακυκλώσιμο και φέρει το αντίστοιχο σύμβολο (♻️). Τα διάφορα μέρη της συσκευασίας πρέπει να απορρίπτονται με υπευθυνότητα και με πλήρη συμμόρφωση με τους τοπικούς κανονισμούς σχετικά με τη διάθεση των απορριμμάτων.

## ΑΠΟΡΡΙΨΗ ΧΡΗΣΙΜΟΠΟΙΗΜΕΝΟΥ ΗΛΕΚΤΡΙΚΟΥ ΕΞΟΠΛΙΣΜΟΥ

### Ανακύκλωση του προϊόντος

- Αυτή η συσκευή διαθέτει σήμανση σύμφωνα με τη νομοθεσία στην ΕΕ και στο ΗΒ περί της Απόρριψης Ηλεκτρικού και Ηλεκτρονικού Εξοπλισμού (WEEE).

- Εξασφαλίζοντας ότι αυτό το προϊόν απορρίπτεται σωστά, θα βοηθήσετε στην πρόληψη πιθανών αρνητικών επιπτώσεων για το περιβάλλον και την ανθρώπινη υγεία, οι οποίες θα μπορούσαν να προκληθούν από την ακατάλληλη απόρριψη του προϊόντος.



- Το σύμβολο  που φέρει το προϊόν ή τα συνοδευτικά έγγραφα υποδηλώνει ότι δεν πρέπει να αντιμετωπίζεται στο πλαίσιο των οικιακών απορριμμάτων, αλλά πρέπει να παραδίδεται στο κατάλληλο σημείο περισυλλογής για την ανακύκλωση ηλεκτρικού και ηλεκτρονικού εξοπλισμού.

Για αναλυτικές πληροφορίες σχετικά με την επεξεργασία, την αποκομιδή και την ανακύκλωση αυτού του προϊόντος, επικοινωνήστε με το αρμόδιο γραφείο της τοπικής δημοτικής αρχής, την τοπική υπηρεσία αποκομιδής οικιακών απορριμμάτων ή το κατάστημα όπου αγοράσατε αυτό το προϊόν.

## ΔΗΛΩΣΗ ΣΥΜΜΟΡΦΩΣΗΣ (ΕΕ)

Η παρούσα συσκευή έχει σχεδιαστεί, κατασκευαστεί και διανεμηθεί σύμφωνα με τις απαιτήσεις ασφαλείας των Οδηγιών της Ε.Ε: Οδηγία περί Χαμηλής Τάσης 2014/35/ΕΕ, Οδηγία για την Ηλεκτρομαγνητική Συμβατότητα 2014/30/ΕΕ, Οδηγία Οικολογικού Σχεδιασμού 2009/125/ΕΚ, Οδηγία RoHS 2011/65/ΕΕ και τις ακόλουθες τροποποιήσεις.







# ΧΡΗΣΗ ΠΡΟΪΟΝΤΟΣ

## ΟΔΗΓΟΣ ΕΠΙΛΟΓΗΣ ΕΞΑΡΤΗΜΑΤΩΝ

Ενέργεια	Ρύθμιση	Τρόφιμο	Εξάρτημα
Τεμαχισμός	1 ή O/Pulse	Τυρί Σοκολάτα Φρούτα	Ανοξείδωτη λεπίδα πολλαπλών χρήσεων
Ψιλόκομμα ή πολτοποίηση	2 ή O/Pulse	Φρέσκα μυρωδικά Ξηροί καρποί Τόφου Λαχανικά	
Ανάμιξη	1	Σάλτσα για ζυμαρικά Πέστο Σάλτσα Σως Χυλός	
Κοπή	1	Φρούτα (μαλακά) Πατάτες Ντομάτες Λαχανικά (μαλακά)	Διπλός δίσκος κοπής/τεμαχισμού (πλευρά κοπής)
	2	Τυρί Σοκολάτα Φρούτα (σκληρά) Λαχανικά (σκληρά)	
Τεμαχισμός (λεπτά ως μεσαία κομμάτια)	1	Πατάτες Λαχανικά (μαλακά)	Διπλός δίσκος κοπής/τεμαχισμού (πλευρά τεμαχισμού)
	2	Λάχανο Τυρί Σοκολάτα Φρούτα (σκληρά) Λαχανικά (σκληρά)	
Ζύμωμα	O/Pulse ή 2	Ζύμη μαγιός	Λεπίδα ζύμης
Ζουλιέν	1	Λαχανικά (μαλακά)	Δίσκος ζουλιέν
	2	Λαχανικά (σκληρά)	





# ΧΡΗΣΗ ΠΡΟΪΟΝΤΟΣ

## ΠΡΙΝ ΑΠΟ ΤΗΝ ΠΡΩΤΗ ΧΡΗΣΗ

Πριν χρησιμοποιήσετε την κουζίνομηχανή για πρώτη φορά, πλύνετε όλα τα εξαρτήματα και τα αξεσουάρ στο χέρι ή στο πλυντήριο πιάτων (ανατρέξτε στην ενότητα «Φροντίδα και καθαρισμός»). Η κουζίνομηχανή σας έχει σχεδιαστεί ώστε όλα τα αξεσουάρ να μπορούν να αποθηκεύονται μέσα στον κάδο εργασίας.

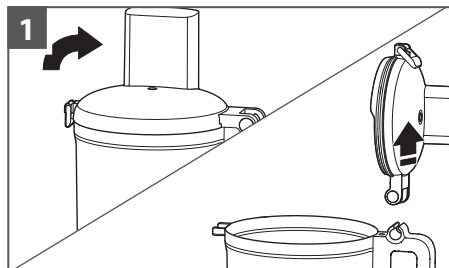

**1** Ανασηκώστε το άγκιστρο για να ξεκλειδώσετε το κάλυμμα. Γείρετε το κάλυμμα του κάδου εργασίας προς τα πίσω και ανασηκώστε το ώστε ο μεντεσές του καπακιού να βγει από τον μεντεσέ της λαβής.

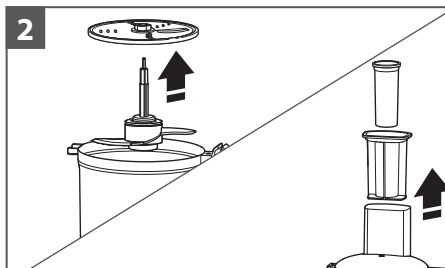

**2** Αφαιρέστε όλα τα εξαρτήματα και τα αξεσουάρ από τον κάδο εργασίας και ανασηκώστε τον πιεστήρα τροφίμων από τον σωλήνα τροφοδοσίας.

## ΣΥΝΑΡΜΟΛΟΓΗΣΗ ΤΗΣ ΚΟΥΖΙΝΟΜΗΧΑΝΗΣ

**ΣΗΜΑΝΤΙΚΟ:** Τοποθετήστε την κουζίνομηχανή πάνω σε μια στεγνή και επίπεδη επιφάνεια με τους διακόπτες ελέγχου στραμμένους προς τα εμπρός. Μη συνδέετε την κουζίνομηχανή στην πρίζα μέχρι να ολοκληρώσετε τη σύνδεση των εξαρτημάτων.

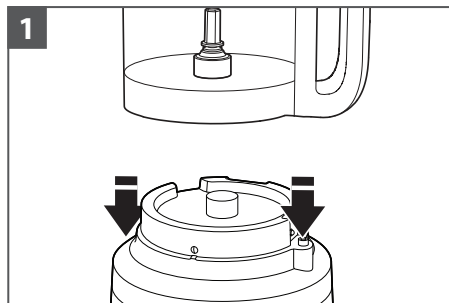

**1** Τοποθετήστε τον κάδο εργασίας πάνω στη βάση της συσκευής, ευθυγραμμίζοντας τη λαβή με το ανυψωμένο κουμπί στη δεξιά πλευρά της βάσης. Ο κάδος θα ασφαλίσει στη θέση του και θα πρέπει να εφάπτεται πλήρως πάνω στη βάση εφόσον έχει ευθυγραμμιστεί σωστά.

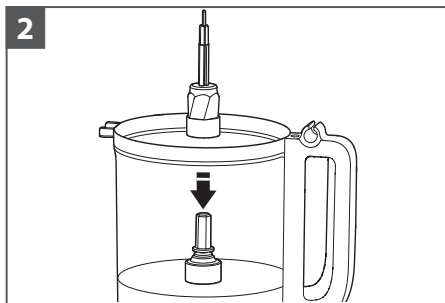

**2** Τοποθετήστε τον αντάπτορα μετάδοσης κίνησης στον κάδο εργασίας, προσαρτώντας τον στον άξονα μετάδοσης κίνησης.





## ΧΡΗΣΗ ΠΡΟΪΟΝΤΟΣ

**ΣΗΜΕΙΩΣΗ:** Για εύκολη συναρμολόγηση, τοποθετήστε την επιθυμητή λεπίδα ή τον δίσκο προτού να τοποθετήσετε το κάλυμμα του κάδου εργασίας.



**ΣΗΜΕΙΩΣΗ:** Η κουζινομηχανή σας δεν θα λειτουργήσει αν το κάλυμμα του κάδου εργασίας δεν είναι εντελώς κλειστό και αν ο κάδος εργασίας δεν έχει τοποθετηθεί σωστά στη βάση της συσκευής.

## ΤΟΠΟΘΕΤΗΣΗ ΤΗΣ ΛΕΠΙΔΑΣ ΠΟΛΛΑΠΛΩΝ ΧΡΗΣΕΩΝ Η ΤΗΣ ΛΕΠΙΔΑΣ ΖΥΜΗΣ



# ΧΡΗΣΗ ΠΡΟΪΟΝΤΟΣ

ΤΟΠΟΘΕΤΗΣΗ ΤΟΥ ΔΙΠΛΟΥ ΔΙΣΚΟΥ ΚΟΠΗΣ/ΤΕΜΑΧΙΣΜΟΥ Η ΤΟΥ ΔΙΣΚΟΥ ΖΟΥΛΙΕΝ

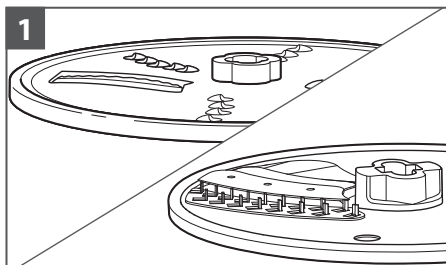

**1**  
**Για κοπή:** Γυρίστε τον δίσκο ώστε η ανυψωμένη λεπίδα κοπής να είναι στραμμένη προς τα επάνω.

**Για τεμαχισμό:** Γυρίστε τον δίσκο ώστε οι μικρές, ανυψωμένες λεπίδες τεμαχισμού να είναι στραμμένες προς τα επάνω.

**Για κοπή ζουλιέν:** Γυρίστε τον δίσκο ώστε η ανυψωμένη λεπίδα κοπής να είναι στραμμένη προς τα επάνω.

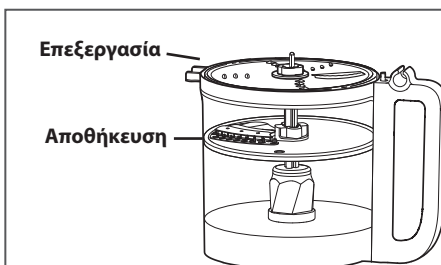

Ο δίσκος μπορεί να τοποθετηθεί σε δύο διαφορετικές θέσεις: ψηλά στο επάνω μέρος του κάδου και χαμηλά, μέσα στον κάδο για αποθήκευση.

**ΣΗΜΕΙΩΣΗ:** Όσο χρησιμοποιείτε τη συσκευή με τον δίσκο τοποθετημένο στη θέση αποθήκευσης, ο δίσκος δεν θα αποδίδει αρκετά αποτελεσματικά. Βεβαιωθείτε ότι ο δίσκος βρίσκεται στο ίδιο επίπεδο με το επάνω μέρος του κάδου για βέλτιστη απόδοση.

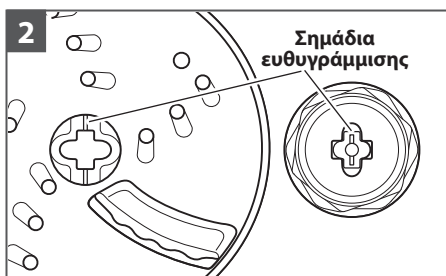

**2**  
Κρατήστε τον δίσκο από την κεντρική υποδοχή του και τοποθετήστε τον στον προσαρμογέα μετάδοσης κίνησης, ευθυγραμμίζοντας την ένδειξη στην κεντρική υποδοχή του δίσκου με την αντίστοιχη ένδειξη του προσαρμογέα. Όταν είναι τοποθετημένος σωστά, ο δίσκος πρέπει να βρίσκεται στο ίδιο επίπεδο με το επάνω μέρος του κάδου. Αν ο δίσκος πέφτει στη θέση αποθήκευσης, ανασηκώστε τον, περιστρέψτε τον 90° και τοποθετήστε τον ξανά.

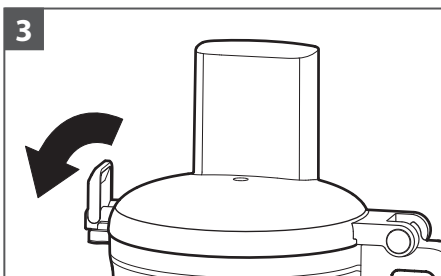

**3**  
Τοποθετήστε το κάλυμμα του κάδου εργασίας, πιέζοντας προς τα κάτω το άγκιστρο μέχρι να ασφαλίσει στη θέση του.



# ΧΡΗΣΗ ΠΡΟΪΟΝΤΟΣ

## ΧΡΗΣΗ ΤΟΥ ΔΙΣΚΟΥ ΖΟΥΛΙΕΝ

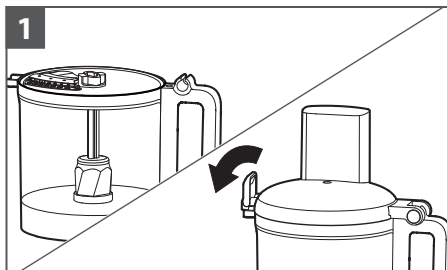

**1**  
Τοποθετήστε τη λεπίδα ζουλιέν στην κουζινομηχανή με τη λεπίδα στραμμένη προς τα επάνω. Κλείστε το άγκιστρο για να ασφαλίσει στη θέση της.

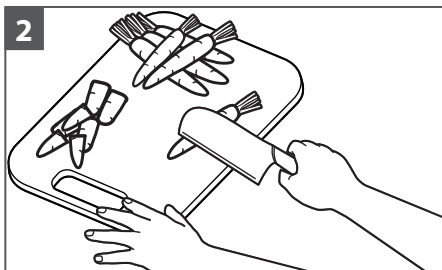

**2**  
Ετοιμάστε τα υλικά κόβοντάς τα σε κομμάτια των 25 mm, αρκετά κοντά ώστε να χωράνε τα λαχανικά μέσα στον σωλήνα τροφοδοσίας.

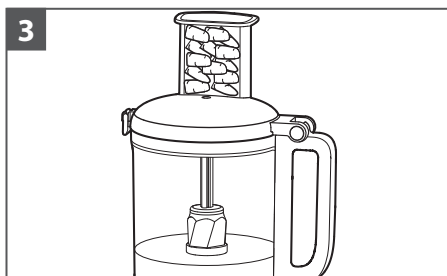

**3**  
Στοιβάξτε τα υλικά οριζόντια στο σωλήνα τροφοδοσίας με την κουζινομηχανή σβηστή.

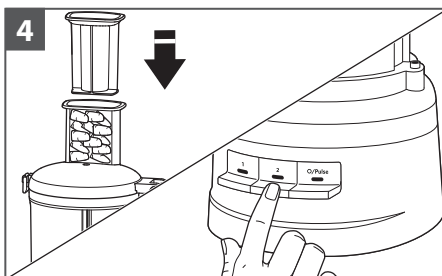

**4**  
Τοποθετήστε τον πιεστήρα τροφίμων πάνω στα υλικά για να εφαρμόσετε ελαφριά πίεση και στη συνέχεια ενεργοποιήστε τη μονάδα 1 ή 2 (ανατρέξτε στις οδηγίες για τη ρύθμιση που πρέπει να χρησιμοποιήσετε).





# ΧΡΗΣΗ ΠΡΟΪΟΝΤΟΣ

## ΧΡΗΣΗ ΤΗΣ ΚΟΥΖΙΝΟΜΗΧΑΝΗΣ

### ΠΡΟΕΙΔΟΠΟΙΗΣΗ



**Κίνδυνος από την  
περιστρεφόμενη λεπίδα**

**Να χρησιμοποιείτε πάντα τον  
πιεστήρα τροφών.**

**Κρατήστε τα δάχτυλά σας μακριά  
από τα ανοίγματα.**

**Κρατάτε πάντα την συσκευή μακριά  
από παιδιά.**

**Εάν δεν το κάνετε, υπάρχει κίνδυνος  
ακρωτηριασμού ή κοψίματος.**

Πριν ξεκινήσετε να χρησιμοποιείτε την κουζίνομηχανή, βεβαιωθείτε ότι ο κάδος εργασίας, οι λεπίδες και το κάλυμμα του κάδου εργασίας έχουν συναρμολογηθεί σωστά στη βάση της συσκευής (ανατρέξτε στην ενότητα «Συναρμολόγηση της κουζίνομηχανής»).

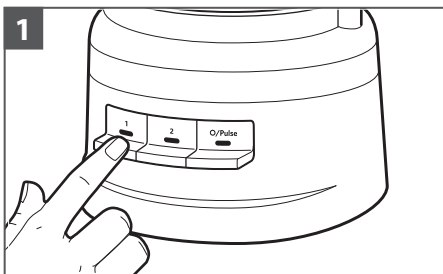

1  
Για ενεργοποίηση, πατήστε τα κουμπί 1 ή 2.  
Η κουζίνομηχανή θα λειτουργεί συνεχόμενα  
και η λυχνία ένδειξης θα ανάβει.  
Για απενεργοποίηση, πατήστε ξανά το κουμπί  
1 ή 2, ή το κουμπί O/Pulse.

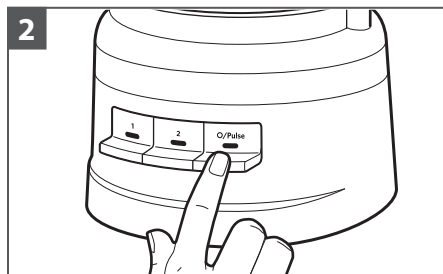

2  
**Για να χρησιμοποιήσετε τη Στιγμιαία  
Λειτουργία:**

Πατήστε το κουμπί O/Pulse για σύντομους παλμούς ή πατήστε το παρατεταμένα για μεγαλύτερους παλμούς. Η Στιγμιαία λειτουργία εκτελείται μόνο σε υψηλές ταχύτητες. Η κουζίνομηχανή θα απενεργοποιηθεί όταν αφήσετε το κουμπί O/Pulse.





## ΧΡΗΣΗ ΠΡΟΪΟΝΤΟΣ

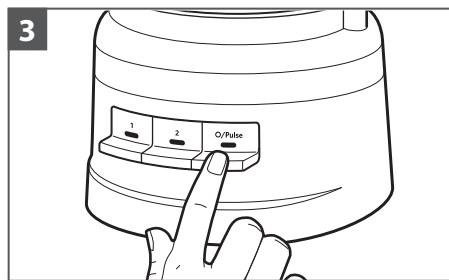

**3**  
Μόλις τελειώσετε, πατήστε το κουμπί O/Pulse. Η λυχνία ένδειξης θα σβήσει και η λεπίδα ή ο δίσκος θα σταματήσουν σταδιακά.

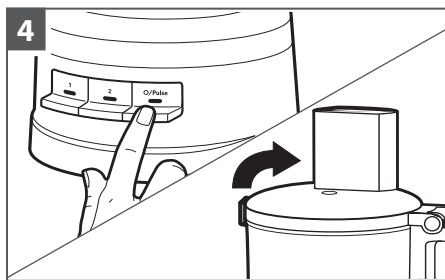

**4**  
Για να αφαιρέσετε το κάλυμμα του κάδου εργασίας, περιμένετε μέχρι η λεπίδα ή ο δίσκος να σταματήσουν εντελώς. Βεβαιωθείτε ότι έχετε απενεργοποιήσει την κουζίνομηχανή προτού αφαιρέσετε το κάλυμμα του κάδου εργασίας ή πριν την αποσύνδεση της κουζίνομηχανής.

## ΧΡΗΣΗ ΤΟΥ ΣΩΛΗΝΑ ΤΡΟΦΟΔΟΣΙΑΣ 2 ΣΕ 1

Ο σωλήνας τροφοδοσίας 2 σε 1 διαθέτει έναν πιεστήρα τροφίμων 2 τεμαχίων. Για να κόψετε ή να τεμαχίσετε τρόφιμα μικρού μεγέθους, τοποθετήστε τον πιεστήρα τροφίμων 2 τεμαχίων μέσα στον σωλήνα τροφοδοσίας.

Χρησιμοποιήστε τον μικρό σωλήνα τροφοδοσίας και τον πιεστήρα για να επεξεργαστείτε μικρά ή πιο λεπτά τρόφιμα, όπως καρότα ή κοτσάνια σέλινου.

Για να προσθέσετε αργά λάδι στα υλικά, απλώς γεμίστε τον μικρό πιεστήρα με την επιθυμητή ποσότητα λαδιού. Ένα μικρό στόμιο στη βάση του πιεστήρα θα διοχετεύει το λάδι με σταθερό ρυθμό.



**Πιεστήρας τροφίμων 2 τεμαχίων**

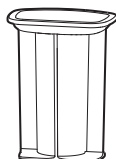



# ΧΡΗΣΗ ΠΡΟΪΟΝΤΟΣ

## ΑΦΑΙΡΕΣΗ ΕΠΕΞΕΡΓΑΣΜΕΝΩΝ ΤΡΟΦΩΝ

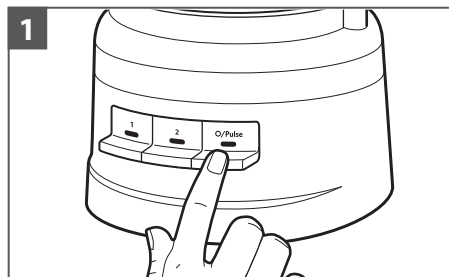

**1**  
**Απενεργοποίηση της κουζίνομηχανής:**  
Πατήστε το κουμπί O/Pulse και αποσυνδέστε την κουζίνομηχανή από την πρίζα πριν την αποσυναρμολόγηση.

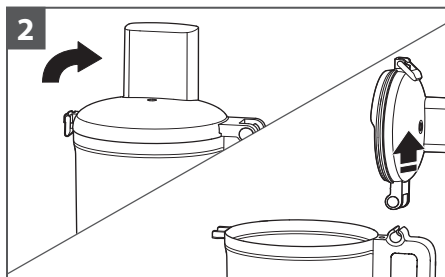

**2**  
Ανασηκώστε το άγκιστρο του καλύμματος για να ξεκλειδώσετε το κάλυμμα του κάδο εργασίας και στη συνέχεια ανασηκώστε και αφαιρέστε το κάλυμμα.

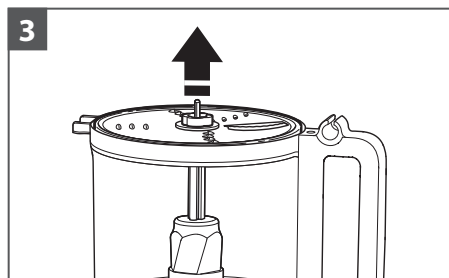

**3**  
Αν χρησιμοποιείτε δίσκο κοπής, αφαιρέστε τον πριν μετακινήσετε τον κάδο. Τοποθετήστε τα δάχτυλά σας στην κεντρική υποδοχή για να ανασηκώσετε και να αφαιρέσετε τον δίσκο.

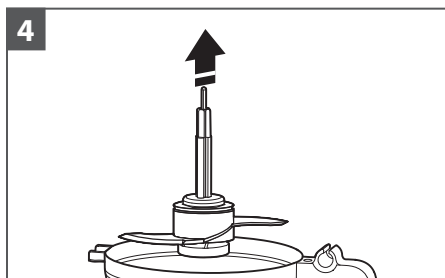

**4**  
Αφαιρέστε τον αντάπτορα μετάδοσης κίνησης και το αξεσουάρ που έχετε χρησιμοποιήσει. Όταν αφαιρέσετε τον αντάπτορα μετάδοσης κίνησης, η λεπίδα θα παραμείνει στη θέση της πάνω στον αντάπτορα.

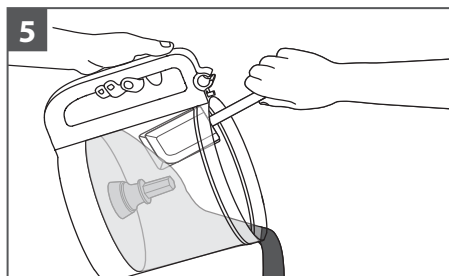

**5**  
Ανασηκώστε τον κάδο εργασίας από τη βάση της συσκευής και αφαιρέστε τις τροφές από τον κάδο με μια σπάτουλα.





## ΦΡΟΝΤΙΔΑ ΚΑΙ ΚΑΘΑΡΙΣΜΟΣ

**ΣΗΜΑΝΤΙΚΟ:** Ο κάδος χωρίς BPA απαιτεί ειδικό χειρισμό. Αν πρόκειται να πλύνετε τα μέρη σε πλυντήριο πιάτων και όχι στο χέρι, ακολουθήστε αυτές τις οδηγίες.

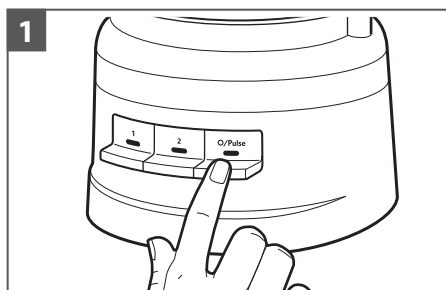

1 Πατήστε το κουμπί O/Pulse και στη συνέχεια αποσυνδέστε την κουζίνομηχανή από την πρίζα πριν την καθαρίσετε.

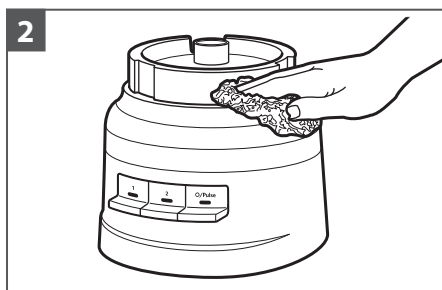

2 Σκουπίστε τη βάση και το καλώδιο με ένα υγρό πανί ποτισμένο με ζεστό σαπουνόνερο και στη συνέχεια ξεπλύνετε με ένα υγρό πανί. Στεγνώστε καλά με ένα μαλακό πανί. Μην χρησιμοποιείτε λειαντικά καθαριστικά ή σφουγγαράκια με σύρμα. Μην βυθίζετε τη βάση της συσκευής σε νερό ή άλλο υγρό.

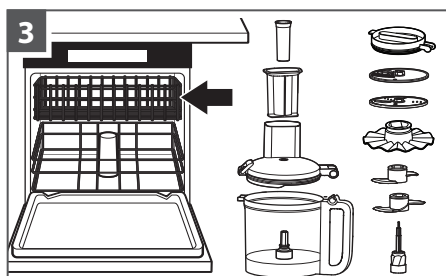

3 Όλα τα εξαρτήματα πλένονται στο επάνω ράφι του πλυντηρίου πιάτων. Αποφύγετε την τοποθέτηση του κάδου στο πλάι. Σκουπίστε καλά όλα τα εξαρτήματα μετά το πλύσιμο. Επιλέξτε ένα ήπιο πρόγραμμα πλυσίματος, όπως η κανονική λειτουργία του πλυντηρίου. Αποφύγετε τα προγράμματα με υψηλές θερμοκρασίες.

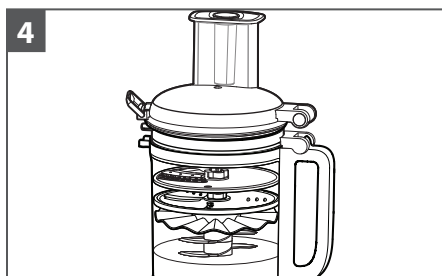

4 Όταν δεν χρησιμοποιείτε την κουζίνομηχανή, μπορείτε να αποθηκεύσετε μέσα στον κάδο εργασίας έως και δύο λεπίδες, τρεις δίσκους και τον αντάπτορα μετάδοσης κίνησης. Επιπλέον, το κάλυμμα για το ψυγείο μπορεί να αποθηκευτεί μέσα στον κάδο εργασίας, με το κάλυμμα του κάδου εργασίας στοιβαγμένο πάνω του. Τυλίξτε το καλώδιο ρεύματος γύρω από το τμήμα αποθήκευσης του καλωδίου στο κάτω μέρος της βάσης και στη συνέχεια ασφαλίστε το βύσμα τοποθετώντας το στο περιβλήμα.

**ΣΗΜΕΙΩΣΗ:** Αν πλένετε τα εξαρτήματα της κουζίνομηχανής στο χέρι, μην χρησιμοποιείτε λειαντικά καθαριστικά ή σφουγγαράκια με σύρμα. Ο κάδος εργασίας και το κάλυμμα μπορεί να εμφανίσουν γρατζουνιές ή να χάσουν τη διαύγειά τους.



## ΕΠΙΛΥΣΗ ΠΡΟΒΛΗΜΑΤΩΝ

Πρόβλημα	Λύση
Αν η κουζίνομηχανή παρουσιάζει προβλήματα λειτουργίας ή δεν λειτουργεί, ελέγξτε τα παρακάτω:	Ελέγξτε αν η κουζίνομηχανή είναι συνδεδεμένη σωστά σε γεωμμένη πρίζα.
	Βεβαιωθείτε ότι ο κάδος και το καπάκι είναι σωστά ευθυγραμμισμένα και ασφαλισμένα στη θέση τους.
	Πατήσατε περισσότερα από ένα κουμπιά ταυτόχρονα;
	Αποσυνδέστε την κουζίνομηχανή από την πρίζα και στη συνέχεια συνδέστε την ξανά.
Η ασφάλεια στο κύκλωμα της κουζίνομηχανής λειτουργεί κανονικά;	Αν έχετε ηλεκτρικό κιβώτιο, βεβαιωθείτε ότι το κύκλωμα είναι κλειστό.
Μπορεί η κουζίνομηχανή να πρέπει να κρυώσει μέχρι να φτάσει σε θερμοκρασία δωματίου:	Αν η λυχνία ταχύτητας σβήσει και η λυχνία O/Pulse αναβοσβήνει, περιμένετε μέχρι η λυχνία O/Pulse να σβήσει και ξαναδοκιμάστε. Η κουζίνομηχανή μπορεί να χρειαστεί από 5 έως 15 λεπτά για να κρυώσει εντελώς.
Το μοτέρ μπορεί να είναι κλειδωμένο:	Αν η λυχνία ταχύτητας παραμένει αναμμένη ενώ η λυχνία O/Pulse αναβοσβήνει, πατήστε το κουμπί O/Pulse για να επαναφέρετε το μοτέρ.
Αν η κουζίνομηχανή δεν τεμαχίζει ή δεν κόβει σωστά:	Βεβαιωθείτε ότι η πλευρά του δίσκου με την ανυψωμένη λεπίδα είναι τοποθετημένη στον αντάπτορα μετάδοσης κίνησης με τρόπο τέτοιο, ώστε να είναι στραμμένη προς τα πάνω.
	Βεβαιωθείτε ότι τα υλικά είναι κατάλληλα για κοπή ή τεμαχισμό.
	Βεβαιωθείτε ότι ο δίσκος είναι τοποθετημένος στη θέση επεξεργασίας (κοντά στο πάνω μέρος του κάδου) και όχι στη θέση αποθήκευσης (χαμηλά και μέσα στον κάδο).
Αν το κάλυμμα του κάδου εργασίας δεν κλείνει όταν χρησιμοποιείτε τον δίσκο:	Βεβαιωθείτε ότι ο δίσκος έχει εγκατασταθεί σωστά και ότι έχει τοποθετηθεί κατάλληλα στον αντάπτορα μετάδοσης κίνησης.
Αν δεν μπορείτε να επιλύσετε το πρόβλημα:	Ανατρέξτε στην ενότητα «Όροι της Εγγύησης KitchenAid («Εγγύηση»)». Μην επιστρέψετε την κουζίνομηχανή στο κατάστημα πώλησης. Τα καταστήματα λιανικής δεν παρέχουν σέρβις.





# ΟΡΟΙ ΤΗΣ ΕΓΓΥΗΣΗΣ KITCHENAID ("ΕΓΓΥΗΣΗ")

H KitchenAid Europa, Inc., Nijverheidslaan 3, Box 5, 1853 Strombeek-Bever, Belgium ("Εγγυητής") εκχωρεί στον τελικό καταναλωτή, ο οποίος είναι καταναλωτής, μια Εγγύηση σύμφωνα με τους ακόλουθους όρους (εμπορική εγγύηση).

Η Εγγύηση ισχύει επιπλέον των καταστατικών δικαιωμάτων της εγγύησης τελικού καταναλωτή σε σχέση με τον πωλητή του προϊόντος, τα οποία και δεν περιορίζει ή επηρεάζει. Συνοπτικά, ο Νόμος περί προστασίας των καταναλωτών 2251/1994 (άρθρο 5 περί της πώλησης και των εγγυήσεων καταναλωτικών αγαθών που υπόκεινται σε νομική εγγύηση) προβλέπει ότι τα προϊόντα πρέπει να είναι όπως περιγράφονται/συμφωνήθηκε, χωρίς ελαττώματα. Στο πλαίσιο της εκτιμώμενης διάρκειας ζωής του προϊόντος σας, τα νομικά σας δικαιώματα σας επιτρέπουν να προβείτε στα εξής:

- Εάν, στο πλαίσιο ισχύος της εμπορικής εγγύησης, η επισκευή του ελαττωματικού προϊόντος διαρκεί περισσότερες από δεκαπέντε (15) εργάσιμες ημέρες, έχετε το δικαίωμα προσωρινής αντικατάστασης του προϊόντος, για όσο διάστημα διαρκέσει η επισκευή.
  - Για τουλάχιστον δύο έτη: συνεχής παροχή τεχνικών υπηρεσιών συντήρησης και επισκευής, καθώς και άμεση διάθεση ανταλλακτικών και άλλων (συμπληρωματικών) αγαθών, τα οποία απαιτούνται για τη χρήση του προϊόντος, ανάλογα με τον σκοπό χρήσης του.
  - Έως και δεκατέσσερις (14) ημερολογιακές ημέρες από την παράδοση: Σε περιπτώσεις πώλησης εξ αποστάσεως (π.χ. διαδικτυακά/ ηλεκτρονικό εμπόριο), δικαιούστε να ανακαλέσετε την πώληση χωρίς κυρώσεις και χωρίς αιτιολόγηση
- Τα δικαιώματα που σχετίζονται με τις πωλήσεις εξ αποστάσεως υπόκεινται σε ορισμένες εξαιρέσεις. Για αναλυτικές πληροφορίες σχετικά με όλα τα παραπάνω, επισκεφθείτε τη διαδικτυακή τοποθεσία του Υπουργείου Ανάπτυξης και Επενδύσεων/Γενική Γραμματεία Προστασίας του Καταναλωτή στη διεύθυνση [www.mindev.gov.gr](http://www.mindev.gov.gr) ή καλέστε τη γραμμή καταναλωτών, στον αριθμό 1520.

## 1) ΠΕΔΙΟ ΕΦΑΡΜΟΓΗΣ ΚΑΙ ΟΡΟΙ ΤΗΣ ΕΓΓΥΗΣΗΣ

- a) Ο Εγγυητής εκχωρεί την Εγγύηση για τα προϊόντα που αναφέρονται στην Ενότητα 1.β), τα οποία αγόρασε ο καταναλωτής από έναν πωλητή ή εταιρεία του Ομίλου KitchenAid, σε μια από τις χώρες του Ευρωπαϊκού Οικονομικού Χώρου, τη Μολδαβία, το Μαυροβούνιο, τη Ρωσία, την Ελβετία ή την Τουρκία.
- b) Η περίοδος της Εγγύησης εξαρτάται από το αγορασθέν προϊόν και έχει ως εξής:
  - **Διετής πλήρης εγγύηση από την ημερομηνία αγοράς.**
- c) Η περίοδος της Εγγύησης ξεκινάει την ημερομηνία αγοράς, δηλ. την ημερομηνία κατά την οποία ένας καταναλωτής αγόρασε το προϊόν από έναν αντιπρόσωπο ή μία εταιρεία του Ομίλου KitchenAid.
- d) Η Εγγύηση καλύπτει την χωρίς ελαττώματα λειτουργία του προϊόντος.
- e) Ο Εγγυητής παρέχει στον καταναλωτή τις ακόλουθες υπηρεσίες δυνάμει της παρούσας Εγγύησης, κατ' επιλογή του Εγγυητή, σε περίπτωση που προκύψει ελάττωμα στη διάρκεια ισχύος της Εγγύησης:
  - Επισκευή του ελαττωματικού προϊόντος ή του εξαρτήματος προϊόντος ή
  - Αντικατάσταση του ελαττωματικού προϊόντος ή του εξαρτήματος προϊόντος. Εάν ένα προϊόν δεν είναι πλέον διαθέσιμο, ο Εγγυητής δικαιούται να ανταλλάξει το προϊόν με ένα προϊόν ίσης ή υψηλότερης αξίας.
- f) Εάν ο καταναλωτής επιθυμεί να απαιτήσει αποζημίωση δυνάμει της Εγγύησης, θα πρέπει να επικοινωνήσει με τα κέντρα επισκευών της KitchenAid για τη συγκεκριμένη χώρα, στη διαδικτυακή τοποθεσία [www.kitchenaid.eu](http://www.kitchenaid.eu) (Διεύθυνση email: [vrettos@sarafidisgroup.gr](mailto:vrettos@sarafidisgroup.gr), Αριθμός τηλεφώνου: +00302 1094 78100) ή απευθείας με τον Εγγυητή, στη διεύθυνση KitchenAid Europa, Inc. Nijverheidslaan 3, Box 5, 1853 Strombeek-Bever, Belgium.
- g) Το κόστος επισκευής, συμπεριλαμβανομένων των ανταλλακτικών, καθώς και το κόστος αποστολής για την παράδοση ενός μη ελαττωματικού προϊόντος ή ενός εξαρτήματος προϊόντος βαρύνουν τον Εγγυητή. Ο Εγγυητής αναλαμβάνει επίσης το κόστος αποστολής για την επιστροφή του ελαττωματικού προϊόντος ή εξαρτήματος προϊόντος, εφόσον ο Εγγυητής ή το κέντρο επισκευών της KitchenAid για τη συγκεκριμένη χώρα ζήτησε την επιστροφή του ελαττωματικού προϊόντος ή εξαρτήματος προϊόντος. Ωστόσο, ο καταναλωτής αναλαμβάνει το κόστος της κατάλληλης συσκευασίας για την επιστροφή του ελαττωματικού προϊόντος ή εξαρτήματος προϊόντος.
- h) Για να μπορεί να απαιτήσει αποζημίωση δυνάμει της Εγγύησης, ο καταναλωτής πρέπει να προσκομίσει την απόδειξη ή το τιμολόγιο αγοράς του προϊόντος.

## 2) ΠΕΡΙΟΡΙΣΜΟΙ ΤΗΣ ΕΓΓΥΗΣΗΣ

- a) Η Εγγύηση ισχύει μόνο για προϊόντα που χρησιμοποιούνται για ιδιωτικούς σκοπούς και όχι για επαγγελματικούς ή εμπορικούς σκοπούς.
- b) Η Εγγύηση δεν ισχύει σε περίπτωση φυσιολογικής φθοράς, ακατάλληλης χρήσης ή κατάχρησης, αδυναμίας τήρησης των οδηγιών χρήσης, χρήσης του προϊόντος σε λανθασμένη τιμή ηλεκτρικής τάσης, εγκατάσταση και λειτουργία κατά παράβαση των ισχυόντων ηλεκτρολογικών κανονισμών και άσκησης καταπόνησης (π.χ. χτυπήματα).
- c) Η Εγγύηση δεν ισχύει σε περίπτωση τροποποίησης ή μετατροπής του προϊόντος, π.χ. μετατροπές προϊόντων 120 V σε προϊόντα 220-240 V.
- d) Η παροχή των υπηρεσιών της Εγγύησης δεν παρατείνει την περίοδο της Εγγύησης ούτε συνιστά την έναρξη μιας νέας περιόδου Εγγύησης. Η περίοδος της Εγγύησης για εγκατεστημένα ανταλλακτικά λήγει ταυτόχρονα με τη λήξη της περιόδου Εγγύησης ολόκληρου του προϊόντος.

Μετά την λήξη της περιόδου Εγγύησης ή για προϊόντα για τα οποία δεν ισχύει η Εγγύηση, τα κέντρα εξυπηρέτησης πελατών της KitchenAid εξακολουθούν να είναι διαθέσιμα για ερωτήσεις και πληροφορίες των τελικών καταναλωτών. Περισσότερες πληροφορίες θα βρείτε επίσης στη διαδικτυακή τοποθεσία μας: [www.kitchenaid.eu](http://www.kitchenaid.eu)

## ΔΗΛΩΣΗ ΠΡΟΪΟΝΤΟΣ

Δηλώστε τώρα τη νέα σας συσκευή KitchenAid στη διεύθυνση: <http://www.kitchenaid.eu/register>





## DELAR OCH FUNKTIONER

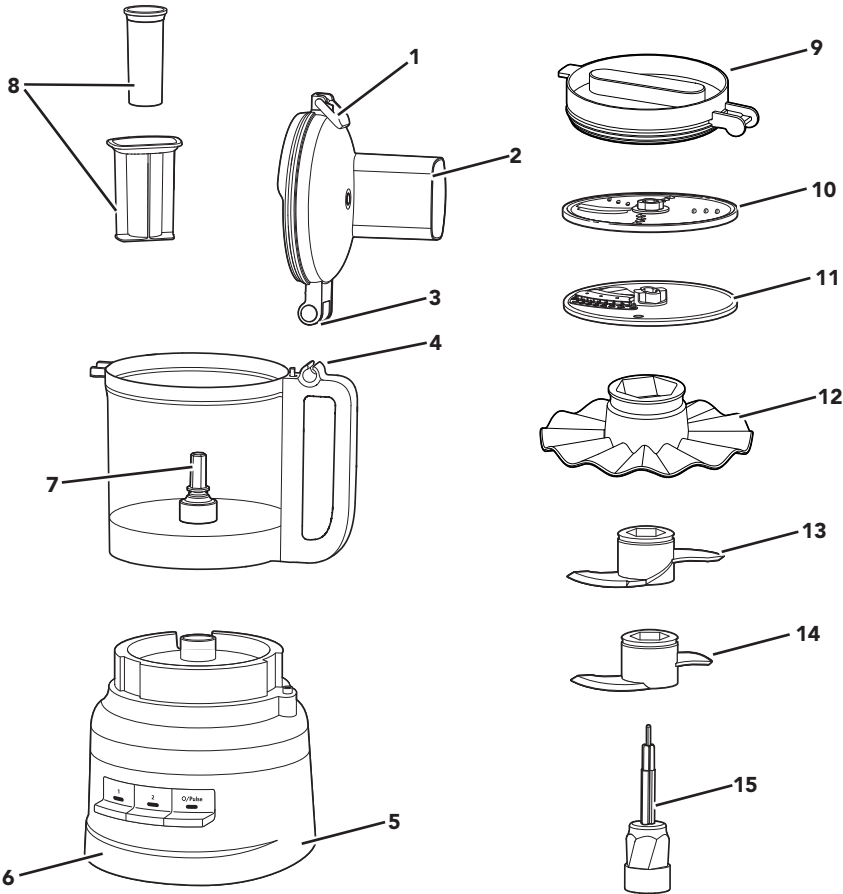

- |   |  |    |                                  |
|---|--|----|----------------------------------|
| 1 | Lockspärr                                  | 8  | 2-i-1-matare                     |
| 2 | Lock till arbetskålen med 2-i-1-påmatarrör | 9  | Lock till förvaring i kyl        |
| 3 | Gångjärn till lock                         | 10 | Vändbar skiva för att skiva/riva |
| 4 | Gångjärn till handtag                      | 11 | Julienneskiva                    |
| 5 | Förvaring av strömsladd                    | 12 | Visptillbehör                    |
| 6 | Kraftig bas                                | 13 | Degkniv                          |
| 7 | Drivtapp                                   | 14 | Universell rostfri stålkniv      |
|   |  | 15 | Drivadapter                      |





## PRODUKTSÄKERHET

### Din och andras säkerhet är mycket viktig.

Vi har lagt in flera säkerhetsföreskrifter i manualen och på din produkt.

Läs och följ alla säkerhetsföreskrifter.



Varningssymbolen ser ut så här.

Den uppmärksammar dig på eventuella risker som kan döda eller skada dig och andra.

Alla säkerhetsmeddelanden finns att hitta efter varningssymboler som innehåller antingen ordet "FARA" eller "VARNING". Dessa ord betyder:

 **FARA**

Du kan dödas eller skadas allvarligt om du inte omedelbart följer instruktionerna.

 **VARNING**

Du kan dödas eller skadas allvarligt om du inte följer instruktionerna.

Alla säkerhetsanvisningar kommer att tala om den eventuella risken för dig, tala om hur risken för skada kan minskas och tala om för dig vad som kan hända om instruktionerna inte följs.

## VIKTIGA SÄKERHETSFÖRESKRIFTER

**Vid användning av elektriska apparater ska alltid grundläggande säkerhetsregler följas bland annat följande:**

1. Läs alla instruktioner. Om apparaten används felaktigt kan det leda till personskador.
2. Undvik elektriska stötar genom att aldrig lägga foodprocessorn i vatten eller annan vätska.
3. Stäng AV apparaten och koppla sedan loss den från eluttaget när den inte används, före montering eller demontering av delar och före rengöring. Koppla loss den genom att ta tag i stickkontakten och dra ut den ur eluttaget. Dra aldrig i själva nätsladden.
4. Endast för EU: Den här apparaten får inte användas av barn. Håll apparaten och nätsladden utom räckhåll för barn.
5. Endast för EU: Apparaten kan användas av personer med nedsatt fysisk, sensorisk eller mental kapacitet eller med bristande erfarenhet och kunskap, om de får vägledning eller instruktioner om hur apparaten används på ett säkert sätt och förstår de faror som kan uppstå. Barn får inte leka med apparaten.
6. Endast för EU: Koppla alltid bort apparaten från strömförsörjningen om den lämnas obevakad och innan du monterar, tar isär eller rengör den.
7. Endast för EU: Apparaten kan användas av barn från åtta års ålder och personer med nedsatt fysisk, sensorisk eller mental kapacitet, och av personer utan erfarenhet och kunskap, om de övervakas eller instrueras i en säker användning av apparaten och förstår de faror som kan uppstå. Barn får inte leka med apparaten. Rengöring eller underhåll av apparaten ska inte utföras av ett barn utan överinseende av en vuxen.

SVENSK





## PRODUKTSÄKERHET

8. Den här apparaten är inte avsedd att användas av personer (inklusive barn) med reducerad fysisk, känslomässig eller mental förmåga eller med bristande erfarenhet och kunskap, såvida de inte får vägledning eller instruktioner om användningen av apparaten av en person som ansvarar för deras säkerhet.
9. Se till att barn inte leker med apparaten.
10. Undvik kontakt med rörliga delar.
11. Använd aldrig en apparat med skadad nätsladd eller stickkontakt, som inte fungerar korrekt eller som har tappats eller har skadats på något sätt. Returnera apparaten till närmaste auktoriserade servicecenter för undersökning eller reparation eller elektrisk eller mekanisk justering.
12. Om nätsladden är skadad måste den bytas ut av tillverkaren, dennes serviceagent eller annan kvalificerad person för att undvika fara.
13. Användning av delar som inte rekommenderas eller säljs av KitchenAid kan leda till brand, elektriska stötar eller personskador.
14. Använd inte utomhus.
15. Låt inte sladden hänga över en bordskant eller liknande.
16. Lämna aldrig produkten obevakad när den är i drift.
17. Var försiktig när du håller het vätska i foodprocessorn. Det kan bildas ånga och het vätska kan pressas ut.
18. Håll händer och redskap på avstånd från knivar eller skivor i rörelse när du bearbetar mat för att minska risken för allvarlig personskada eller skador på foodprocessorn. En slickepott eller liknande redskap kan användas, men endast när foodprocessorn inte är igång.
19. Knivbladen är vassa. Var försiktig när du hanterar de vassa knivbladen, när du tömmer skålen och vid rengöring.
20. Placera aldrig knivbladet eller skivor på basenheten utan att sätta fast skålen ordentligt.
21. Se till att locket sitter säkert på plats innan du använder matberedaren.
22. Mata aldrig in mat för hand. Använd alltid mataren.
23. Försök inte att koppla bort lockets spärrmekanism.
24. Fyll inte skålen över den markerade maxgränsen (eller den angivna kapaciteten) för att undvika risk för personskador till följd av skador på locket eller skålen.
25. I avsnittet "Skötsel och rengöring" finns instruktioner för hur du rengör ytor som varit i kontakt med livsmedel.
26. Den här apparaten är avsedd att användas i hushåll och liknande tillämpningar, till exempel:
  - i personalkök i affärer, på kontor eller i andra arbetsmiljöer;
  - på bondgårdar;
  - på hotell eller motell och i andra typer av bostadsmiljöer, eller
  - i miljöer av bed and breakfast-typ.

## SPARA DE HÄR INSTRUKTIONERNA

Instruktioner finns också tillgängliga online, besök vår webbplats på:  
[www.KitchenAid.eu](http://www.KitchenAid.eu)





# PRODUKTSÄKERHET

## KRAV PÅ ELEKTRISK UTRUSTNING

---

**Spänning:** 220–240 V

**Frekvens:** 50–60 Hz

**Motoreffekt:** 250 W

**OBS!** Kontakta en behörig elektriker om stickkontakten inte passar i eluttaget. Modifiera inte stickkontakten på något sätt.

## SOPSORTERING AV FÖRPACKNINGSMATERIAL

---

Förpackningsmaterialet består av återvinningsbart material och är märkt med återvinningsymbolen (♻️). De olika beståndsdelarna bör därför sopsorteras i enlighet med anvisningarna på den lokala återvinningsstationen.

## AVFALLSHANTERING AV ELEKTRISK UTRUSTNING

---

### Återvinning av produkten

- Den här produkten är märkt enligt EU-direktivet rörande avfall från elektrisk och elektronisk utrustning (Waste Electrical and Electronic Equipment, WEEE).
- Genom att slänga den här produkten på ett korrekt sätt bidrar du till att värna om miljö och hälsa.



- Om symbolen  finns på produkten eller i den medföljande dokumentationen får den inte slängas i hushållssoporna utan måste lämnas till återvinningsstationen och sorteras som elskrot.

Mer detaljerad information om hantering, återvinning och återanvändning av den här produkten kan du få från lokala myndigheter, avfallsentreprenören eller från butiken där du köpte produkten.

## FÖRSÄKRAN OM ÖVERENSSTÄMMELSE (EU)

---

Denna utrustning har utformats, konstruerats och distribuerats i enlighet med säkerhetskraven i EG-direktiven: Lågspänningsdirektivet 2014/35/EU, EMC-direktivet 2014/30/EU, Ekodesigndirektivet 2009/125/EG och RoHS-direktivet 2011/65/EU och med följande ändringar.





# PRODUKTANVÄNDNING

## GUIDE FÖR VAL AV TILLBEHÖR

Åtgärd	Inställning	Livsmedel	Tillbehör
Hacka	1 eller O/Pulse	Ost Choklad Frukt	Universell rostfri stålkniv
Mala eller purea	2 eller O/Pulse	Färsk örter Nötter Tofu Grönsaker	
Mixa	1	Pastasås Pesto Salsa Såser Smeter	
Skiva	1	Frukt (mjuk) Potatis Tomater Grönsaker (mjuka)	Vändbar skiva för att skiva och riva (rivningssida)
	2	Ost Choklad Frukt (hårda) Grönsaker (hårda)	
Riva (fint till medel)	1	Potatis Grönsaker (mjuka)	Vändbar skiva för att skiva och riva (rivningssida)
	2	Kål Ost Choklad Frukt (hårda) Grönsaker (hårda)	
Knåda	O/Pulse eller 2	Jästdeg	Degkniv
Julienne	1	Grönsaker (mjuka)	Julienneskiva
	2	Grönsaker (hårda)	







# PRODUKTANVÄNDNING

## FÖRE FÖRSTA ANVÄNDNING

Innan du använder matberedaren för första gången ska du diska alla delar och tillbehör för hand eller i diskmaskinen (se avsnittet "Skötsel och rengöring"). Foodprocessorn är utformad så att alla tillbehör kan förvaras i arbetsskålen.

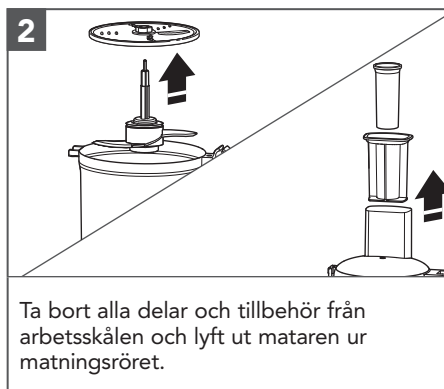
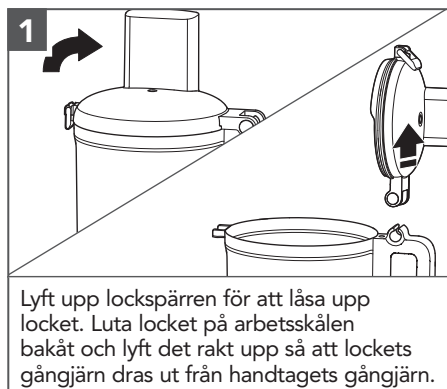

## MONTERA MATBEREDAREN

**VIKTIGT!** Placera matberedaren på en torr, plan bänkskiva med reglagen vända framåt. Koppla inte in foodprocessorn i eluttaget innan den är helt hopmonterad.

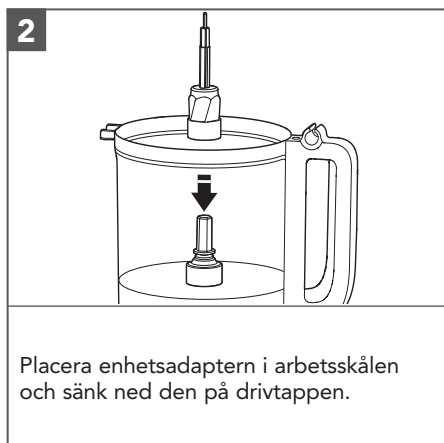
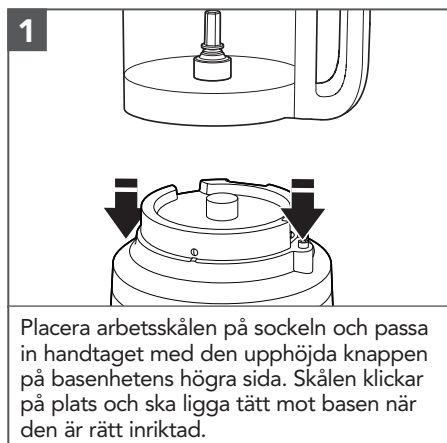



## PRODUKTANVÄNDNING

**OBS!**För att underlätta monteringen ska du montera önskad kniv eller skiva innan du sätter fast arbetsskålens lock.

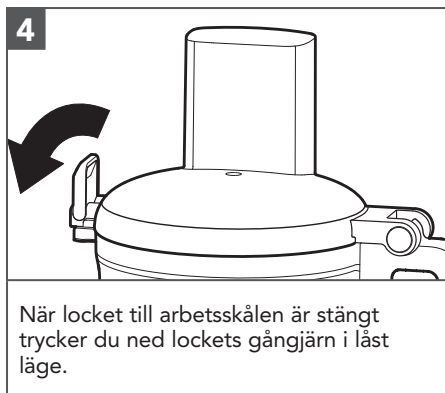
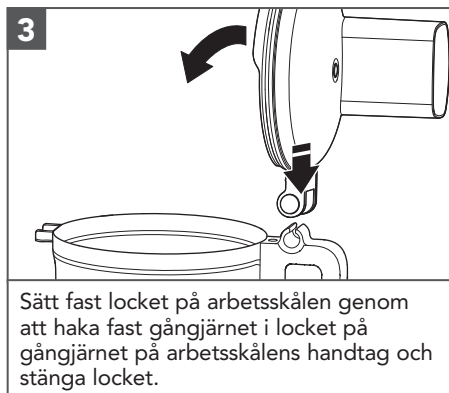

**Obs!** Foodprocessorn fungerar inte om inte locket till arbetsskålen är helt stängt och arbetsskålen sitter ordentligt på basenheten.

## MONTERA UNIVERSALSÄRKNIVEN ELLER DEGKNIVEN





# PRODUKTANVÄNDNING

INSTALLERA DEN VÄNDBARA SKIVAN FÖR ATT SKIVA/RIVA ELLER JULIENNESKIVAN

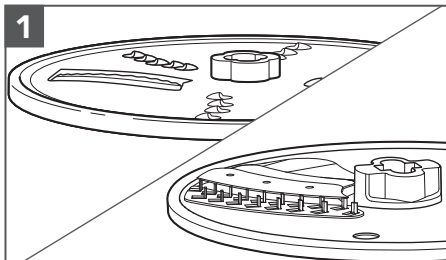

**Skiva:** Vänd skivan så att den upphöjda skivningskniven är vänd uppåt.

**Strimla:** Vänd skivan så att de små, upphöjda rivningsknivarna är vända uppåt.

**Skiva:** Vänd skivan så att den upphöjda skivningskniven är vänd uppåt.

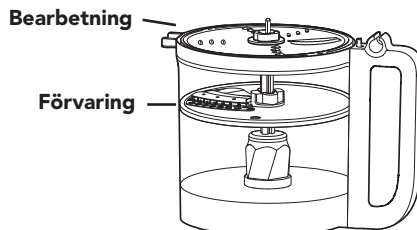

Skivan kan placeras i två olika lägen: högt upp på skålen för bearbetning och lågt i skålen för förvaring.

**OBS!** När skivan är i förvaringsläge fungerar den inte lika bra. Se till att skivan är i nivå med skålens överdel för bästa prestanda.

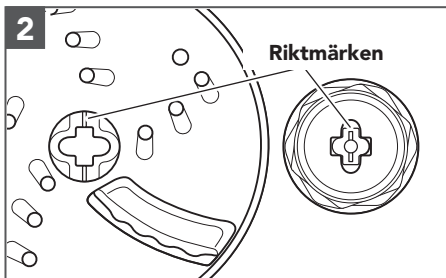

Håll skivan i mittnavet, sänk ned den på enhetsadaptern och rikta in markeringarna på skivans mittpunkt med markeringarna på adaptern. Skivan sitter rätt när den är i nivå med skålens överdel. Om skivan faller ned till förvaringsläget lyfter du ut den, vrider den 90° och sänker den igen.

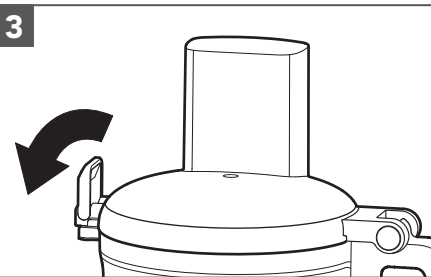

Montera arbetsskålens lock och se till att låsspärren trycks ned till låst läge.





# PRODUKTANVÄNDNING

## ANVÄNDA JULIENNESKIVAN

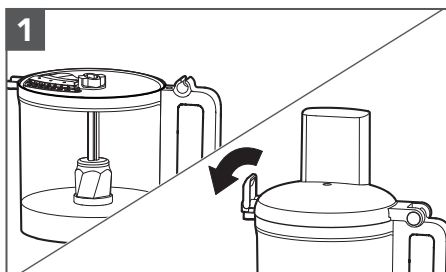

**1** Sätt i julienneskivan i processorn med bladet vänt uppåt. Stäng lockspärren för att säkra positionen.

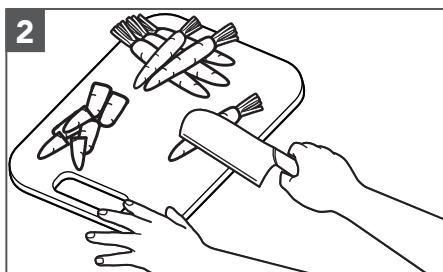

**2** Tillred ingredienserna genom att skära i ca 25 mm delar, tillräckligt korta för att grönsakerna ska få plats i matningsröret.

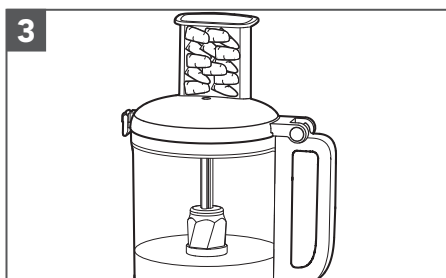

**3** Stapla ingredienserna horisontellt i matningsröret med processorn avstängd.

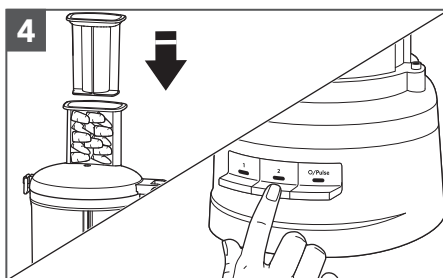

**4** Lägg mataren ovanpå ingredienserna för att trycka lätt och slå sedan på enheten till 1 eller 2 (se tabellen för instruktioner om vilken inställning som ska användas).





# PRODUKTANVÄNDNING

## ANVÄNDA FOODPROCESSORN

### **! VARNING**



**Se upp för de roterande knivbladen.**  
**Använd alltid påmataren.**  
**Håll fingrarna borta från öppningarna.**  
**Förvaras utom räckhåll för barn.**  
**I annat fall finns risk för att skärskador uppstår eller fingrarna skärs av.**

Innan du använder foodprocessorn ska du se till att arbetsskålen, knivarna och arbetsskålens lock är korrekt monterade på basen (se avsnittet "Montera foodprocessorn").

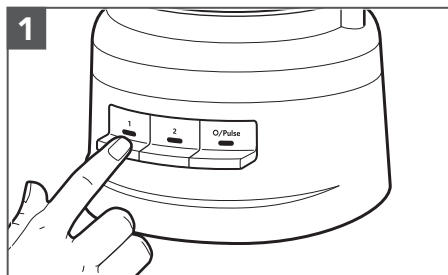

**1**  
Slå på den genom att trycka på 1 eller 2. Foodprocessorn går kontinuerligt och indikatorlampan lyser.  
Stäng av genom att trycka på 1 eller 2 igen eller på pulsknappen O/Pulse.

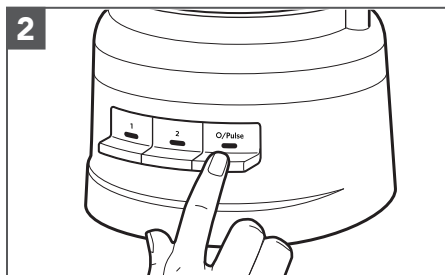

**2**  
**Så här använder du pulsfunktionen:**  
Tryck på O/Pulse för korta bearbetningar eller håll intryckt för längre bearbetningar. Pulsfunktionen körs endast i hög hastighet. Matberedaren stängs av när du släpper knappen O/Pulse.





## PRODUKTANVÄNDNING

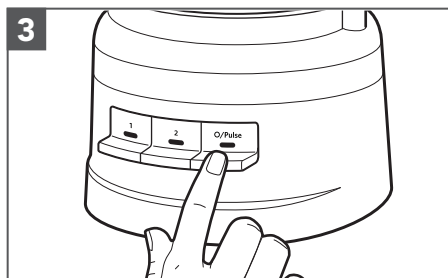

När du är klar trycker du på knappen O/Pulse. Indikatorlampan slocknar och kniven eller skivan stannar långsamt.

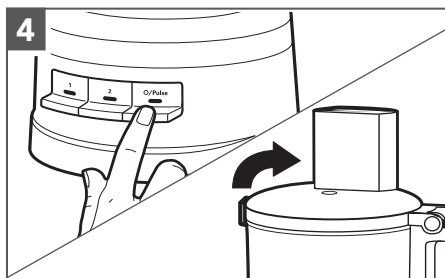

Vänta tills kniven eller skivan har stannat helt innan du tar bort locket till arbetsskålen. Se till att du stänger av foodprocessorn innan du tar bort skyddet till arbetsskålen eller kopplar bort foodprocessorn.

### ANVÄNDA 2-I-1-MATARRÖRET

2-i-1-matarröret har en tvådelad matare. Om du vill skiva eller riva små ingredienser sätter du i den tvådelade mataren i matarröret.

Använd det lilla matarröret och mataren för att mata in små eller smala livsmedel, t.ex. morötter och selleri.

För att sakta droppa olja över ingredienserna, fyll den lilla påmataren med önskad mängd olja. Ett litet hål i botten av påmataren droppar oljan i en konstant hastighet.



**2-i-1-  
matare**

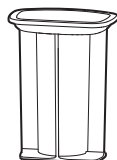



# PRODUKTANVÄNDNING

## TA UT BEARBETAD MAT

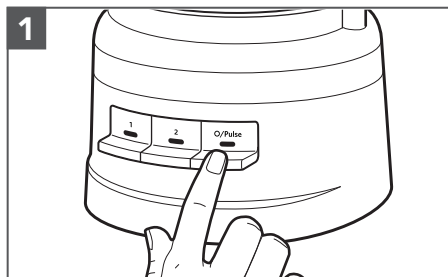

**1**  
**Stäng av matberedaren:** Tryck på knappen O/Pulse och koppla ur matberedaren innan du monterar isär den.

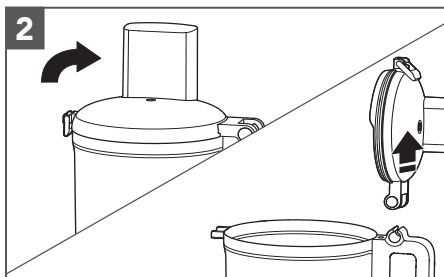

**2**  
Lyft upp lockspärren för att låsa upp arbetsskålens lock och lyft sedan upp locket för att ta bort det.

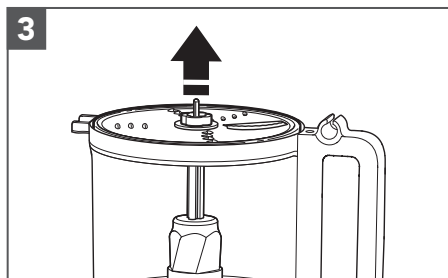

**3**  
Om du använder en skiva ska den avlägsnas innan du tar bort skålen. Håll skivan i mittennavet och lyft den rakt upp.

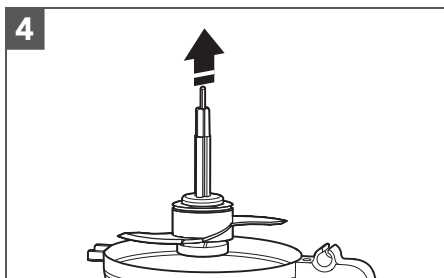

**4**  
Ta bort enhetsadaptern och tillbehöret, om du använder ett sådant. Kniven sitter kvar på enhetsadaptern när du tar bort adaptern.

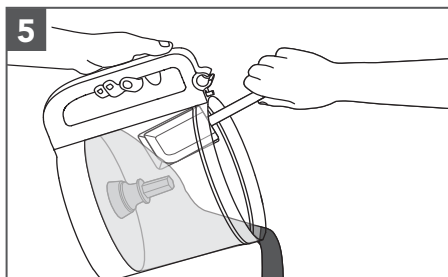

**5**  
Lyft av arbetsskålen från basenheten för att ta bort mat från skålen med en slichepott.



# SKÖTSEL OCH RENGÖRING

**VIKTIGT!** Den BPA-fria skålen kräver särskild hantering. Om du väljer att använda en diskmaskin istället för handdisk ska du följa dessa anvisningar.

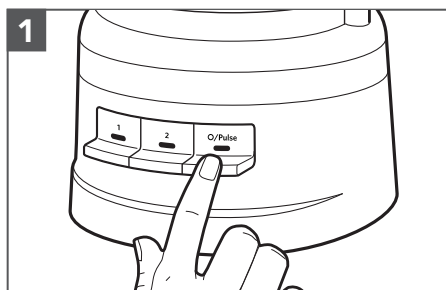

Tryck på knappen O/Pulse och koppla sedan ur matberedaren innan du rengör den.

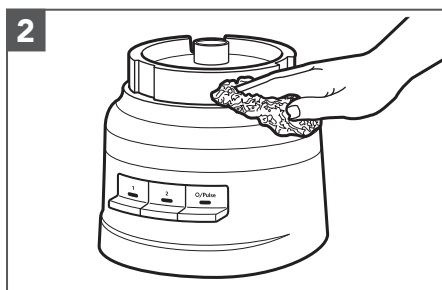

Torka av basenheten och strömsladden med en varm, lödbrande trasa. Torka rent med en fuktig trasa. Torka noggrant med en mjuk trasa. Använd inte diskmedel med slipmedel eller skursvampar. Sänk inte ned basen i vatten eller annan vätska.

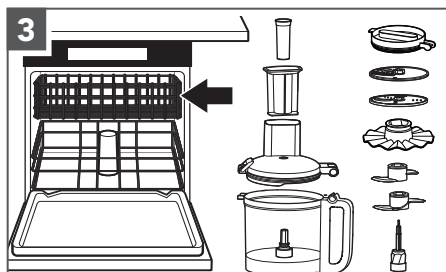

Alla delar kan diskas på den översta hyllan i en diskmaskin. Undvik att lägga skålen på sidan. Torka alla delar ordentligt efter diskning. Använd en skonsam diskcykel, t.ex. normal. Undvik cykler med hög temperatur.



Du kan förvara upp till två knivar och tre skivor samt enhetsadaptern i arbetsskålen när matberedaren inte används. Dessutom kan kylskålens lock förvaras på arbetsskålen med locket till arbetsskålen ovanpå. Linda nätsladden runt sladdhållaren på basenhetens undersida och fäst sedan kontakten genom att fästa den i höljet.

**OBS!** Om du diskas foodprocessorns delar för hand måste du undvika att använda slipande rengöringsmedel eller skursvampar. De kan repa arbetsskålen och locket eller göra dem matta.





## KUNDTJÄNST

Problem	Lösning
Om foodprocessorn inte fungerar korrekt eller slutar fungera kontrollerar du följande:	Kontrollera att foodprocessorn är ordentligt ansluten till ett jordat eluttag.
	Se till att skålen och locket är rätt riktade och fastlåsta.
	Har du tryckt på mer än en knapp samtidigt?
	Dra ur kontakten till foodprocessorn och anslut den sedan till uttaget igen.
Har säkringen i elkretsen till foodprocessorn löst ut?	Se till att kretsen är sluten om du använder en kretsbrytare.
Foodprocessorn kan behöva svalna till rumstemperatur:	Om hastighetslampan släcks och lampan O/Pulse blinkar väntar du tills lampan O/Pulse släcks och försöker igen. Det kan ta 5–15 minuter innan foodprocessorn har svalnat helt.
Motorn kan vara låst:	Om hastighetslampan är tänd medan lampan O/Pulse blinkar trycker du på knappen O/Pulse för att återställa motorn.
Om foodprocessorn inte strimlar eller skivar som den ska:	Se till att skivans sida med upphöjda knivar är vänd uppåt på enhetsadaptorn.
	Se till att ingredienserna är lämpliga för att skivas eller strimlas.
	Se till att skivan är placerad i processläget (nära skålens överdel) och inte i förvaringsläget (lågt och inuti skålen).
Om arbetsskålens lock inte stängs när du använder skivan:	Se till att skivan är rätt monterad och korrekt placerad på enhetsadaptorn.
Om du inte kan lösa problemet:	Se avsnittet "Garantivillkor för KitchenAid ("Garanti")". Lämna inte tillbaka foodprocessorn till återförsäljaren. Återförsäljare tillhandahåller inte service.





# GARANTIVILLKOR FÖR KITCHENAID ("GARANTI")

KitchenAid Europa, Inc., Nijverheidslaan 3, Box 5, 1853 Stromik-Bever, Belgien ("garantiutfärdare") beviljar slutkunden, som är konsument, en garanti i enlighet med följande villkor.

Garantin gäller utöver och påverkar inte slutanvändarens lagstadgade garantirättigheter gentemot återförsäljaren av produkten. I korthet gäller Konsumentköpslagen (1990:932) som anger att produkter vid leverans måste vara ändamålsenliga, lämpligt förpackade och av tillfredsställande kvalitet enligt beskrivning. Dina juridiska rättigheter berättigar dig till följande om produkten har några defekter och anses vara felaktig (dvs. inte i enlighet med vad som beskrivs ovan vid tidpunkten för leveransen):

- Upp till sex månader: Eventuella defekter som uppstår inom sex månader antas i allmänhet ha funnits vid leveranstillfälle och i de flesta fall har du rätt att få din produkt reparerad, levererad på nytt eller få ersättning för reparation eller upphävande av köpet. Du kan också ha rätt att hålla inne betalningen eller få skadestånd.

- Upp till tre år: När ett fel uppstår måste du meddela säljaren om detta inom rimlig tid och visa att felet fanns när produkten levererades (därav följer att produkten var felaktig). Då har du i de flesta fall rätt att få produkten reparerad, levererad eller få ersättning för reparation eller upphävande av köpet. Du kan också ha rätt att hålla inne betalningen eller få skadestånd.

Dessa rättigheter gäller med vissa undantag. Mer information finns på Konsumentverkets webbplats [www.konsumentverket.se](http://www.konsumentverket.se) eller på 0771-42 33 00.

## 1) OMFATTNING OCH VILLKOR FÖR GARANTI

a) Garantiutfärdaren beviljar garanti för de produkter som nämns i avsnitt 1.b) som en konsument har köpt från en återförsäljare eller ett företag i KitchenAid Group inom länderna i Europeiska ekonomiska samarbetsområdet, Moldavien, Montenegro, Ryssland, Schweiz eller Turkiet.

b) Garantitiden beror på vilken produkt som köpts och är följande:

- **Två års fullständig garanti räknat från inköpsdatum.**

c) Garantiperioden inleds på inköpsdatum, dvs. det datum då en kund köpte produkten från en återförsäljare eller ett företag i KitchenAid-Group.

d) Garantin omfattar produkt utan defekter.

e) Garantiutfärdaren ska tillhandahålla följande tjänster till kunden enligt denna garanti, enligt garantiutfärdarens gottfinnande, om en defekt uppstår under garantiperioden:

- Reparation av den defekta produkten eller produktdelen, eller

- utbyte av den defekta produkten eller produktdelen. Om en produkt inte längre är tillgänglig har garantiutfärdaren rätt att byta ut produkten mot en produkt med samma eller högre värde.

f) Om kunden vill göra anspråk enligt garantin måste kunden kontakta den landsspecifika kundtjänsten för KitchenAid eller garantiutfärdaren direkt på KitchenAid Europa, Inc. Nijverheidslaan 3, Box 5, 1853 Strobeeek-Bever, Belgien, e-postadress: [CONSUMERCARE.SE@kitchenaid.eu](mailto:CONSUMERCARE.SE@kitchenaid.eu)/ telefonnummer: **00 800 381 040 26**

g) Kostnaderna för reparation, inklusive reservdelar samt portokostnader för leverans av en felfri produkt eller produkt del ska betalas av garantiutfärdaren. Garantiutfärdaren ska också betala portokostnaderna för retur av den defekta produkten eller produktdelen om den defekta produkten om garantiutfärdaren eller den landsspecifika kundtjänsten för KitchenAid begär att den defekta produkten eller produktdelen returneras. Kunden ska dock betala kostnader för lämplig förpackning för retur av den defekta produkten eller produktdelen.

h) För att kunna göra anspråk enligt garantin måste kunden visa upp kvitto eller faktura för inköp av produkten.

## 2) BEGRÄNSNINGAR AV GARANTIN

a) Garantin gäller endast produkter som används för privat bruk och inte för yrkesmässiga eller kommersiella ändamål.

b) Garantin gäller inte vid normalt slitage, felaktig eller olämplig användning, underlåtenhet att följa anvisningarna för användning, användning av produkten vid fel elektrisk spänning, installation och drift i strid med gällande elektriska föreskrifter och hårdhänt hantering (t.ex. slag).

c) Garantin gäller inte om produkten har modifierats eller konverterats, t.ex. konvertering av 120 V-produkter till 220–240 V-produkter.

d) Tillhandahållandet av garantitjänster förlänger inte garantiperioden och initierar inte heller början på en ny garantiperiod. Garantiperioden för installerade reservdelar upphör samtidigt som garantiperioden för hela produkten.

Efter att garantiperioden löpt ut eller för produkter där garantin inte gäller är har slutkunden fortfarande tillgång till kundtjänst för KitchenAid vid frågor och för information. Mer information finns även på vår webbplats: [www.kitchenaid.eu](http://www.kitchenaid.eu)

# PRODUKTREGISTRERING

Registrera din nya KitchenAid-apparat nu: <http://www.kitchenaid.eu/register>





## DELER OG FUNKSJONER

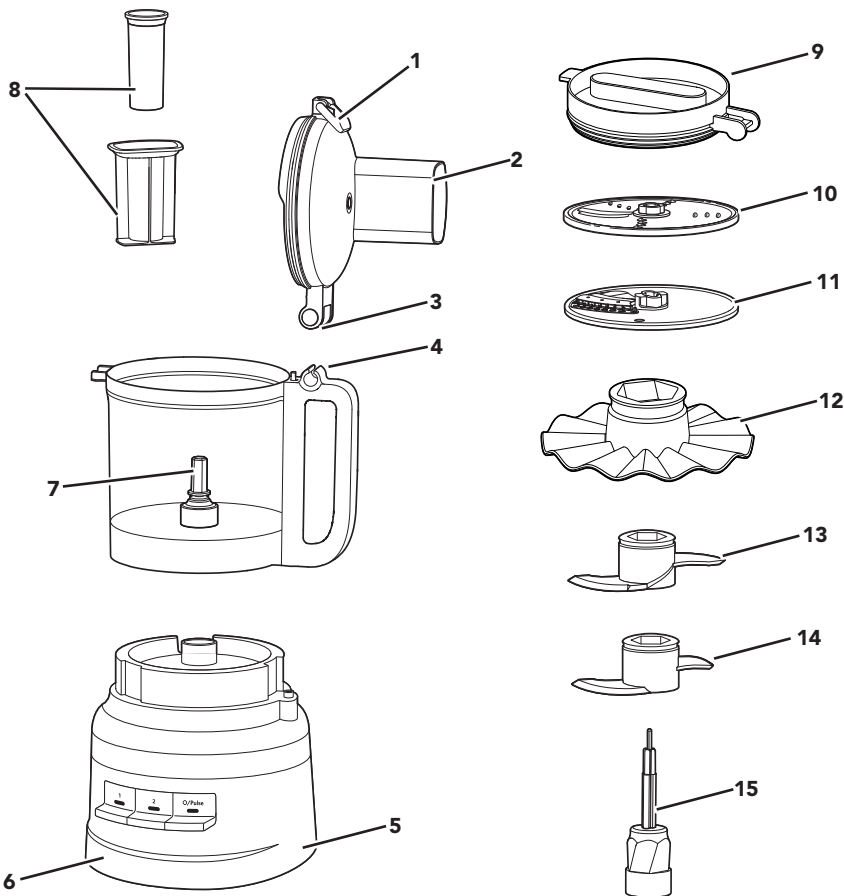

- |   |   |    |                                       |
|---|---|----|---------------------------------------|
| 1 | Lokk med hengsel                        | 8  | Matstapper i to deler                 |
| 2 | Lokk til arbeidsbolle med 2-i-1-materør | 9  | Kjøleskapslokk                        |
| 3 | Hengslet lokk                           | 10 | Vendbar skive for kutting/rasping     |
| 4 | Hengslet håndtak                        | 11 | Julienneskive                         |
| 5 | Strømledning og ledningsoppbevaring     | 12 | Vispetilbehør                         |
| 6 | Kraftig sokkel                          | 13 | Eltekniv                              |
| 7 | Skiveholder                             | 14 | Flerfunksjonell kniv i rustfritt stål |
|   |   | 15 | Akseladapter                          |





## PRODUKTSIKKERHET

### Din og andres sikkerhet er svært viktig.

Vi har satt inn en rekke sikkerhetanvisninger i denne bruksanvisningen og på utstyret. Les alltid sikkerhetsanvisningene og følg dem nøye.



Dette er varselsymbolet.

Dette symbolet gjør deg oppmerksom på mulige farer som kan ta livet av eller skade deg eller andre.

Alle sikkerhetsanvisninger følger etter varselsymbolet og ordet "FARE" eller "ADVARSEL". Disse ordene betyr:

 **FARE**

Du kan dø eller bli alvorlig skadet hvis du ikke umiddelbart følger anvisningene.

 **ADVARSEL**

Du kan dø eller bli alvorlig skadet hvis du ikke følger anvisningene.

Alle sikkerhetsanvisninger angir hvilken potensiell fare det gjelder, hvordan du reduserer risikoen for skade, og hva som kan skje hvis du ikke følger instruksjonene.

## VIKTIGE FORHOLDSREGLER

**Grunnleggende forholdsregler skal alltid etterfølges ved bruk av elektriske apparater, inkludert følgende:**

1. Les gjennom alle instruksjoner. Feil bruk av apparatet kan føre til personskader.
2. Kjøkkenmaskinen må ikke senkes i vann eller annen væske for å beskytte mot faren for elektrisk støt.
3. Slå AV apparatet og trekk ut ledningen når apparatet ikke er i bruk, før montering, ved demontering av deler eller før rengjøring. For å koble fra drar du i støpselet og trekker det ut av stikkontakten. Ikke trekk i strømledningen.
4. Gjelder bare for EU-land: Dette apparatet må ikke brukes av barn. Oppbevar apparat og ledning utilgjengelig for barn.
5. Gjelder bare for EU-land: Apparatene kan brukes av personer med reduserte fysiske, sansemessige eller mentale evner, eller mangel på erfaring og kunnskap, hvis de har fått innføring i eller anvisninger om sikker bruk av apparatet, og forstår farene vedrørende bruken. Barn skal ikke leke med apparatet.
6. Gjelder bare for Kun EU: Koble alltid fra apparatet fra strømforsyningen hvis det står uten tilsyn og før montering, demontering eller rengjøring.
7. Gjelder bare for EU-land: Dette apparatet kan brukes av barn fra 8 år og oppover og personer med reduserte fysiske, sensoriske eller mentale evner, eller mangel på erfaring og kunnskap, hvis de har blitt innført i eller fått anvisninger om sikker bruk av apparatet, og forstår farene vedrørende bruken. Barn skal ikke leke med apparatet. Rengjøring og brukervedlikehold skal ikke utføres av barn uten tilsyn.
8. Dette apparatet må ikke brukes av personer (deriblant barn) med reduserte fysiske, sensoriske eller mentale evner eller uten erfaring og kunnskap, med mindre de er under tilsyn eller har fått veiledning i å bruke apparatet av en person som har ansvar for deres sikkerhet.





## PRODUKTSIKKERHET

9. Hold oppsyn med barn for å sikre at de ikke leker med apparatet.
10. Unngå kontakt med deler i bevegelse.
11. Ikke bruk apparater med skadet ledning eller støpsel, etter at apparatet har hatt funksjonssvikt, eller hvis det har falt ned eller blitt skadet på noen måte. Returner apparatet til nærmeste autoriserte servicesenter for undersøkelse, reparasjon eller elektrisk eller mekanisk justering.
12. Hvis strømledningen er skadet, må den skiftes ut av produsenten, serviceagenten eller lignende kvalifiserte personer for å unngå en fare.
13. Bruk av tilbehør som ikke anbefales eller selges av KitchenAid, kan føre til brann, elektrisk støt eller skade.
14. Ikke bruk utendørs.
15. Ikke la ledningen henge over kanten på bordet eller benken.
16. La aldri apparatet være uten tilsyn når det er i bruk.
17. Vær forsiktig når du heller varm væske i foodprosessoren, da plutselig dampdannelse kan forårsake sprut.
18. For å redusere faren for alvorlig personskade eller skade på foodprosessoren må du holde hender og redskaper unna bevegelige kniver og skiver når du tilbereder mat. Du kan bruke en skrape, men kun når foodprosessoren er avslått.
19. Kniven er skarp. Vær forsiktig når du håndterer skarpe kuttekniver, tømmer bollen og gjør rent.
20. For å redusere risikoen for personskade må du aldri plassere skjærekniven eller skivene på sokkelen uten at bollen er satt på riktig først.
21. Kontroller at dekselet er låst på plass før du bruker foodprosessoren.
22. Mat aldri ingredienser for hånd. Bruk alltid matskyffelen.
23. Ikke prøv å bryte opp dekselets låsemekanisme.
24. Unngå å fylle bollen over den merkede maksimumslinjen (eller den oppgitte kapasiteten) for å forhindre skade på lokket eller bollen.
25. Se delen Vedlikehold og rengjøring for anvisninger om rengjøring av overflatene i kontakt med mat.
26. Dette apparatet er tiltenkt bruk i husholdninger og lignende omgivelser, som
  - kjøkkenområder for ansatte på kontorer, i butikker eller andre arbeidsplasser
  - gårdshus
  - av kunder på hoteller, moteller og andre typer boliger,
  - overnattingssteder med frokostservering.

## TA VARE PÅ DENNE BRUKSANVISNINGEN

Instruksjoner er også tilgjengelige på Internett. Gå til nettsiden vår på:  
[www.KitchenAid.eu](http://www.KitchenAid.eu)



# PRODUKTSIKKERHET

## KRAV TIL STRØMFORSYNING

---

**Spenning:** 220–240 V

**Frekvens:** 50–60 Hz

**Wattforbruk:** 250

**MERK:** Hvis støpselet ikke passer i stikkontakten, må du ta kontakt med en faglært elektriker. Støpselet må ikke på noen måte forandres.

## KASSERING AV INNPAKNINGSMATERIALET

---

Emballasjen er resirkulerbar og merket med resirkuleringssymbolet (♻️). De forskjellige delene av innpakningen må derfor kasseres på en ansvarlig måte, og i henhold til lokale forskrifter for avfallsdeponering.

## KASSERING AV ELEKTRISK UTSTYR

---

### Gjenvinning av produktet

– Dette apparatet er merket i samsvar med lovgivning i EU og Storbritannia som omhandler kassering av elektrisk og elektronisk utstyr (Waste Electrical and Electronic Equipment - WEEE).

– Ved å sikre at dette produktet blir kassert på riktig måte, vil du bidra til å forhindre mulige negative konsekvenser for miljø og helse som ellers kunne forårsakes av u hensiktsmessig avfallshåndtering av dette produktet.



Symbolet  på produktet eller på den vedlagte dokumentasjonen indikerer at det ikke skal behandles som husholdningsavfall, men tas med til en egnet innsamlingsstasjon for resirkulering av elektrisk og elektronisk utstyr.

For nærmere informasjon om håndtering, kassering og resirkulering av dette produktet kan du kontakte kommunen, renovasjonsvesenet eller butikken der du kjøpte produktet.

## SAMSVARSERKLÆRING (EU)

---

Dette apparatet har blitt utformet, konstruert og distribuert i henhold til sikkerhetskravene i følgende EU-direktiver: Lavspenningsdirektivet 2014/35, direktiv om elektromagnetisk kompatibilitet 2014/30/EU, direktiv 2009/125/EF om økodesign, RoHS-direktivet 2011/65/EU og følgende lovtilllegg.





# BRUKE PRODUKTET

## VEILEDNING FOR VALG AV TILBEHØR

NORSK

Handling	Innstilling	Mat	Tilbehør
Hakk	1 eller O/Pulse	Ost Sjokolade Frukter	Flerfunksjonell kniv i rustfritt stål
Finhakk eller Puré	2 eller O/Pulse	Ferske urter Nøtter Tofu Grønnsaker	
Miks	1	Pastasaus Pesto Salsa Sauser Rører	
Kutte	1	Frukt (myk) Poteter Tomater Grønnsaker (myke)	Vendbar skive for kutting/rasping, (kuttesside)
	2	Ost Sjokolade Frukter (harde) Grønnsaker (harde)	
Raspe (fine til middels)	1	Poteter Grønnsaker (myke)	Vendbar skive for kutting/rasping, (raspeside)
	2	Kål Ost Sjokolade Frukter (harde) Grønnsaker (harde)	
Elt	O/Pulse eller 2	Gjærdeig	Eltekniv
Julienne	1	Grønnsaker (myke)	Julienneskive
	2	Grønnsaker (harde)	





# BRUKE PRODUKTET

## FØR FØRSTE GANGS BRUK

Før du bruker foodprosessen for første gang, bør du vaske alle delene og tilbehøret for hånd eller i oppvaskmaskinen (se avsnittet «Vedlikehold og rengjøring»). Foodprosessen er utformet slik at alt tilbehør kan oppbevares i arbeidsbollen.

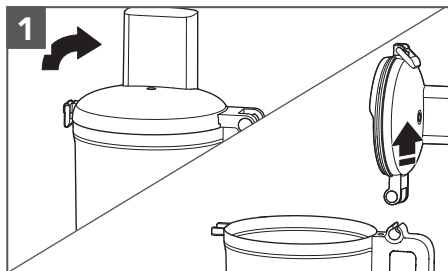

1 Løft opp hengselet på lokket for å låse opp dekselet. Vipp dekselet til arbeidsbollen bakover, og løft det rett opp slik at hengselet på lokket trekkes ut av hengselet på håndtaket.

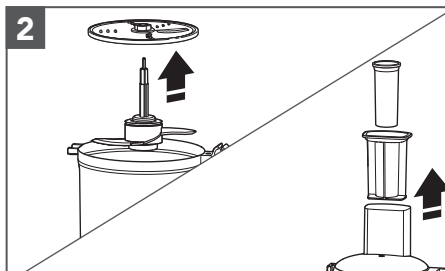

2 Fjern alle deler og tilbehør fra arbeidsbollen, og løft matstapperen ut av materøret.

## MONTERING AV FOODPROSESSOREN

**VIKTIG:** Plasser foodprosessen på en tørr, plan overflate med kontrollene vendt fremover. Ikke koble til foodprosessen før den er fullstendig montert.

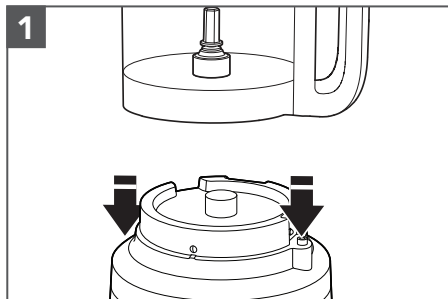

1 Plasser arbeidsbollen på sokkelen ved å rette håndtaket mot knappen på høyre side av sokkelen. Bollen kommer til å klikke på plass, og den bør være helt inntil sokkelen når den er riktig justert.

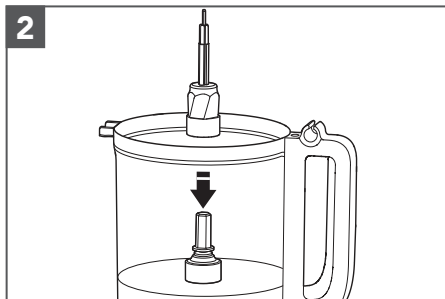

2 Plasser akseladapteren i arbeidsbollen, og senk den ned på skiveholderen.







## BRUKE PRODUKTET

**MERK:** Monteringen er enklere hvis du monterer ønsket kniv eller skive før du fester dekselet på arbeidsbollen.



**MERK:** Foodprosessen fungerer ikke med mindre dekselet til arbeidsbollen er helt lukket og arbeidsbollen sitter riktig på sokkelen.

## MONTERE ELTEKNIVEN ELLER DEN FLERFUNKSJONELLE KNIVEN





# BRUKE PRODUKTET

## MONTERING AV DEN VENDBARE SKIVEN FOR KUTTING/RASPING ELLER JULIENNESKIVEN

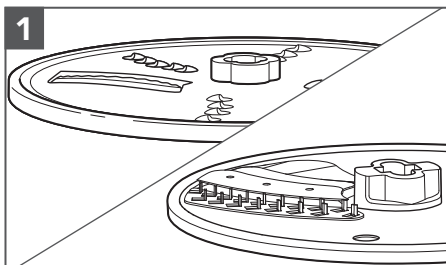

**For å kutte:** Snu skiven slik at den hevede kuttekniven vender opp.

**For å raspe:** Snu skiven slik at de små, hevede raspeknivene vender opp.

**For å kutte:** Snu skiven slik at den hevede kuttekniven vender opp.

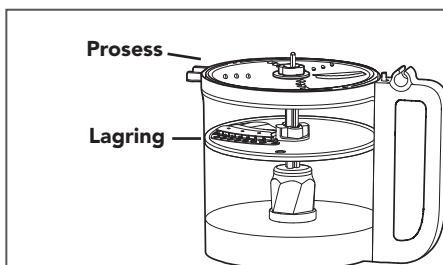

Skiven kan plasseres i to forskjellige stillinger: høyt i bollen for bearbeiding og lavt i bollen for oppbevaring.

**MERK:** Selv om skiven fungerer i lagringsposisjonen, vil den ikke fungere like godt. Kontroller at skiven ligger jevnt med toppen av bollen for best mulig ytelse.

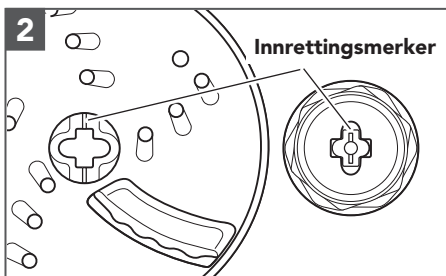

Hold skiven i midtpunktet, og senk den ned på akseladapteren slik at merkene på midtpunktet av skiven er på linje med merkene på adapteren. Skiven bør være på linje med toppen av bollen når den er riktig plassert. Hvis skiven faller ned i lagringsposisjonen, løfter du den ut, vrir den 90° og senker den ned igjen.

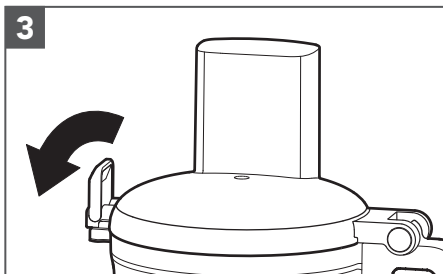

Monter dekkelet på arbeidsbollen, og sørg for at hengselet på lokket blir skjøvet ned til låst stilling.





# BRUKE PRODUKTET

## BRUK AV JULIENNESKIVEN

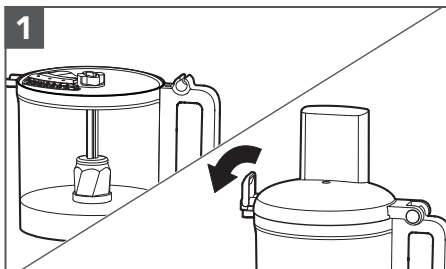

**1** Sett inn julienneskiven i prosessoren med kniven vendt opp. Lukk hengelet på lokket for å sette den på plass.

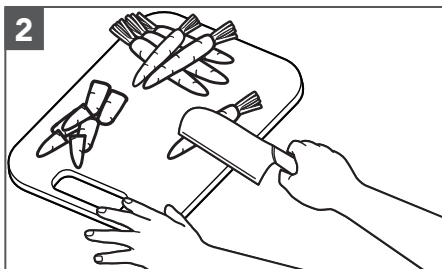

**2** Skjær ingrediensene i omtrent 25 mm store deler, korte nok til at grønnsakene passer i materøret.

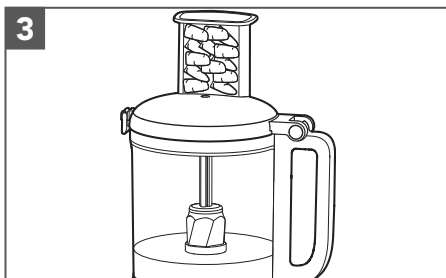

**3** Stable ingrediensene horisontalt i materøret med prosessoren slått av.

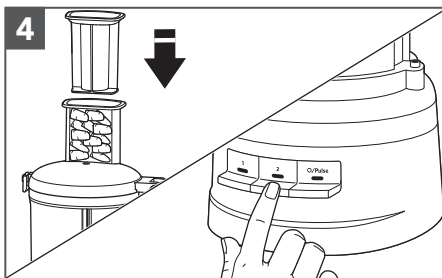

**4** Plasser matstapperen oppå ingrediensene for å trykke lett, deretter slå på enheten til 1 eller 2 (se tabell for instruksjon om hvilken innstillingen du skal bruke).



# BRUKE PRODUKTET

## SLIK BRUKER DU FOODPROSESSOREN

### **! ADVARSEL**



**Fare, roterende kniv**

**Bruk alltid stamperen.**

**Hold fingrene borte fra åpningene.**

**Oppbevar den utilgjengelig for barn.**

**Hvis du ikke overholder disse reglene, kan det føre til amputasjon eller kuttskader.**

Før du bruker foodprosessoren må du kontrollere at dekselet og knivene på arbeidsbollen er riktig montert på sokkelen (se avsnittet Montering av foodprosessoren).

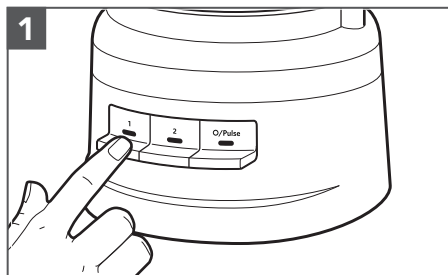

Trykk på 1 eller 2 for å slå den på. Foodprosessoren vil gå kontinuerlig, og indikatorlampen vil lyse. Trykk på 1 eller 2 igjen, eller trykk på O/Pulse for å slå den av.

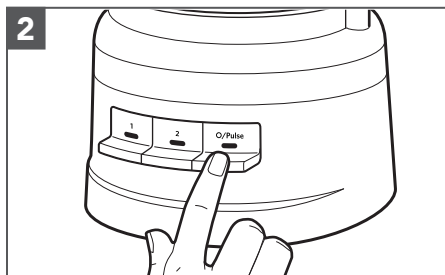

#### **Slik bruker du pulsfunksjonen:**

Trykk på O/Pulse for korte intervaller, eller trykk og hold nede for lengre intervaller. Pulsfunksjonen kjører bare på høy hastighet. Foodprosessoren slås av når du slipper O/Pulse-knappen.





## BRUKE PRODUKTET

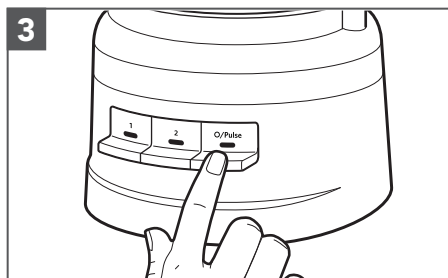

Trykk på O/Pulse-knappen når du er ferdig. Indikatorlampen vil slukke, og kniven eller skiven vil sakte, men sikkert stanse.

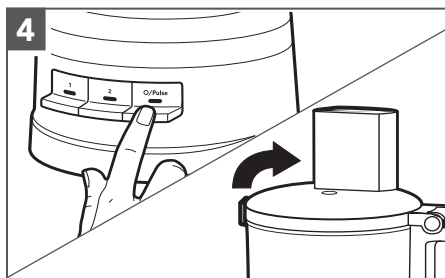

Vent til kniven eller skiven stopper helt før du tar av dekslet på arbeidsbollen. Slå av foodprosessoren før du tar av lokket, eller før du kobler fra foodprosessoren.

## BRUKE 2-I-1-MATERØRET

2-i-1-materøret har en matstapper i to deler. Hvis du vil kutte eller raspe mindre matvarer, setter du den todelte matstapperen inn i materøret.

Bruk det lille materøret og den lille stapperen til å tilberede små eller smale matvarer, for eksempel enkle gulrøtter eller selleristenger.

Hvis du vil dryppe oljen sakte på ingrediensene, fyller du den lille stapperen med ønsket mengde olje. Et lite hull på bunnen av skyffelen drypper oljen med en jevn hastighet og kan brukes til



**Matstapper i to deler**

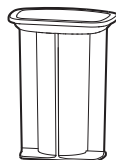



# BRUKE PRODUKTET

## FJERNE FERDIGBEARBEIDET MAT

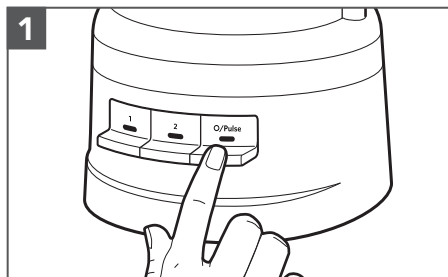

**1**  
**Slå av foodprosessoren:** Trykk på O/Pulse-knappen, og koble fra foodprosessoren før demontering.

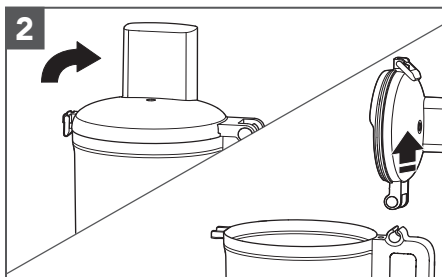

**2**  
Løft opp hengselet på lokket for å låse opp dekelet til arbeidsbollen, og løft deretter dekelet for å fjerne det.

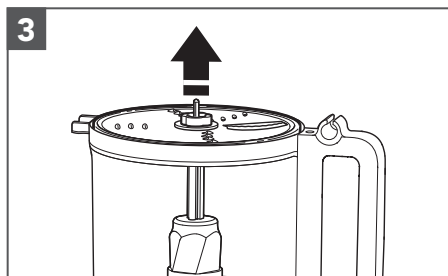

**3**  
Hvis du bruker skiven, må du ta den ut før du fjerner bollen. Hold skiven i midtpunktet og løft den rett opp.

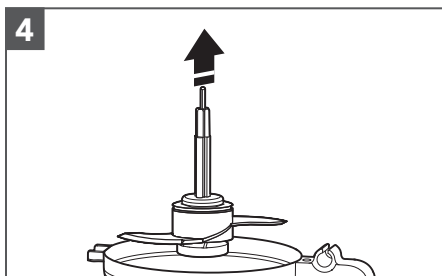

**4**  
Ta bort akseladapteren og tilbehør hvis de er i bruk. Kniven blir værende i akseladapteren når du fjerner adapteren.

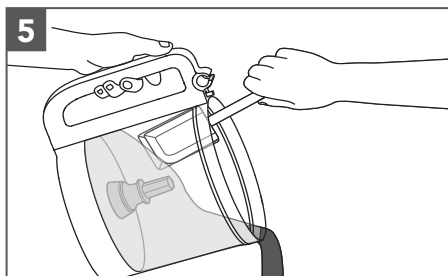

**5**  
Løft bollen ut av sokkelen for å fjerne mat fra bollen med en slikkepott.





## VEDLIKEHOLD OG RENGJØRING

**VIKTIG:** Disse BPA-frie bollene krever spesiell håndtering. Hvis du velger å bruke en oppvaskmaskin i stedet for håndvask, må du følge disse retningslinjene.

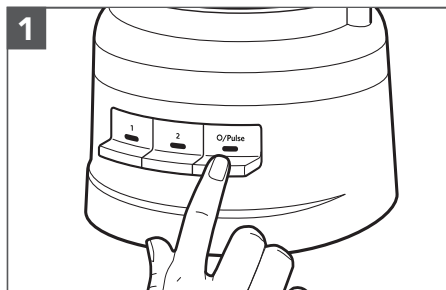

Trykk på O/Pulse-knappen, og koble fra foodprosessoren før rengjøring.

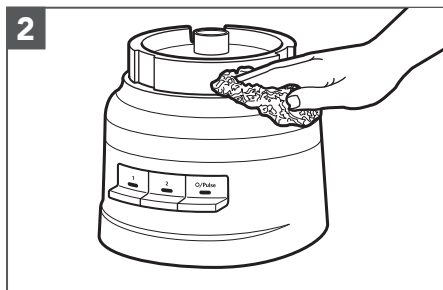

Tørk av basen og ledningen med varm, fuktig klut, og tørk av dem med en fuktig klut. Tørk grundig med en myk klut. Ikke bruk harde rengjøringsmidler eller skurebørster. Ikke senk sokkelen ned i vann eller annen væske.

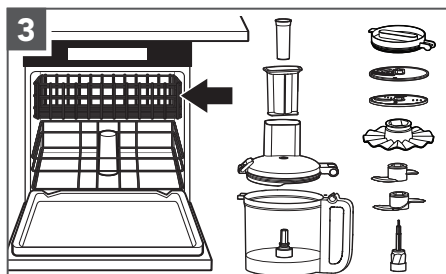

Alle de andre delene kan vaskes øverst i oppvaskmaskinen. Unngå å legge bollen på siden. Tørk alle delene grundig etter vask. Bruk skånsomme oppvasksykluser som Normal. Unngå sykluser med høy temperatur.

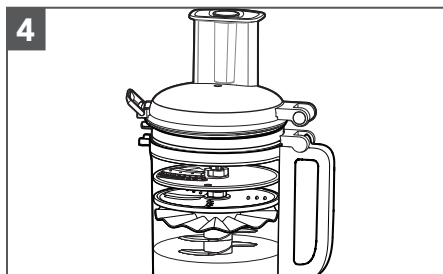

Du kan oppbevare opptil to kniver og tre skiver, samt akseladapteren, i arbeidsbollen når foodprosessoren ikke er i bruk. I tillegg kan kjøleskapslokket lagres i arbeidsbollen med dekkelet stablet oppå. Vikle strømledningen rundt ledningsoppbevaringen nederst på sokkelen, og fest deretter støpselet ordentlig ved å feste det til kabinettet.

**MERK:** Hvis du vasker delene til foodprosessoren for hånd, må du unngå bruk av harde rengjøringsmidler eller skurebørster. De kan skrape opp eller lage riper i arbeidsbollen og dekkelet.





## FEILSØKING

Problem	Løsning
Hvis foodprosessen ikke fungerer, kontrollerer du følgende:	Kontroller at foodprosessen er koblet skikkelig til et jordet strømnett.
	Kontroller at bollen og lokket er riktig justert til hverandre og er låst på plass.
	Har du trykket på mer enn én knapp samtidig?
	Koble foodprosessen fra stikkkontakten, og koble den til igjen.
Virker sikringen i kretsen til foodprosessen?	Hvis du har en kretsbyterboks, kontrollerer du at kretsen er lukket.
Foodprosessen må kanskje avkjøles til romtemperatur:	Hvis hastighetslampen slås av og O/Pulse-lampen blinker, må du vente til O/Pulse-lampen slås av og prøve igjen. Foodprosessen kan bruke 5–15 minutter på å kjøle seg ned.
Motoren kan være låst:	Hvis hastighetslampen er på og O/Pulse-lampen blinker, trykker du på O/Pulse-knappen for å tilbakestille motoren.
Hvis foodprosessen ikke river eller kutter som den skal:	Kontroller at den hevede knivsiden på skiven er plassert med forsiden opp på akseladapteren.
	Kontroller at ingrediensene er egnet for kutting eller rasping.
	Kontroller at platen er plassert i prosessstillingen (nær toppen av bollen), og ikke i lagringsstillingen (lavt nede og inni bollen).
Hvis dekselet på arbeidsbollen ikke kan lukkes når du bruker skiven:	Kontroller at skiven er riktig montert, og at den er plassert riktig på akseladapteren.
Hvis problemet ikke løses:	Se avsnittene «Vilkår for KitchenAid Garantien («Garanti»)». Ikke returner foodprosessen til forhandleren. Forhandlere utfører ikke service.







# VILKÅR FOR KITCHENAID GARANTIEN («GARANTI»)

KitchenAid Europa, Inc., Nijverheidslaan 3, Box 5, 1853 Strombeek-Bever, Belgia («Garantist») gir sluttkunden, som er en forbruker, en garanti i henhold til følgende vilkår.

Garantien gjelder i tillegg til og verken begrenser eller påvirker de lovbestemte garantirettighetene til sluttkunden mot selgeren av produktet. Loven datert 21. juni 2002 nr. 34 om forbrukerkjøp sier i korthet at produktene må være som beskrevet i innkjøpsavtalen. Dersom det ikke fremgår i avtalen, skal produktet passe til sitt vanlige formål, i henhold til forbrukerens rimelige forventning, passe til et bestemt formål som selgeren var eller skal være klar over, samsvare med prøver og ha en tilstrekkelig innpakning, være i samsvar med offentlige lovkrav og være fri for tredjeparts rettigheter. Du har rettigheter under loven til en delvis eller fullstendig refusjon eller reparasjon, avhengig av omstendighetene. Du finner mer informasjon her [www.forbrukerradet.no/](http://www.forbrukerradet.no/)

## 1) GARANTIENS OMFANG OG VILKÅ

a) Garantisten gir Garantien for produktene nevnt under del 1.b), som en forbruker har kjøpt fra en selger eller et selskap i KitchenAid-Group i landene innen Det europeiske økonomiske samarbeidsområdet, Moldova, Montenegro, Russland, Sveits eller Tyrkia.

b) Garantiperioden avhenger av det innkjøpte produktet og er som følger:

- **To års full garanti fra kjøpsdato.**

c) Garantiperioden begynner fra kjøpsdatoen. Det vil si datoen da en forbruker kjøpte produktet fra en forhandler eller et selskap i KitchenAid-Group.

d) Garantien dekker produktets defekt fri funksjon.

e) Garantisten skal gi forbrukeren følgende tjenester under denne garantien, i henhold til Garantistens valg, dersom det oppstår en feil i garantiperioden:

- Reparasjon av det defekte produktet eller den defekte produkt delen, eller

- Erstatning av det defekte produktet eller den defekte produkt delen. Hvis et produkt ikke lenger er tilgjengelig, har Garantisten rett til å bytte ut produktet med et produkt av lik eller høyere verdi.

f) Hvis forbrukeren ønsker å reise et krav under garantien, må forbrukeren kontakte det landsspesifikke KitchenAid-servicesenteret eller Garantisten direkte på KitchenAid Europa, Inc. Nijverheidslaan 3, Box 5, 1853 Strombeek-Bever, Belgium; E-postadresse: [CONSUMERCARE.NO@kitchenaid.eu](mailto:CONSUMERCARE.NO@kitchenaid.eu) /

Telefonnummer: **00 800 381 040 26**

g) Reparasjonskostnadene, inkludert reservedeler og leveringskostnader av det defekt fri produktet eller den defekt fri produkt delen, skal dekkes av Garantisten. Garantisten skal også dekke leveringskostnadene for retur av det defekte produktet eller den defekte produkt delen hvis Garantisten eller det landsspesifikke KitchenAid-kundeservicesenteret ba om retur av det defekte produktet eller den defekte produkt delen. Forbrukeren skal imidlertid dekke kostnadene ved hensiktsmessig innpakning for returen av det defekte produktet eller den defekte produkt delen.

h) For å kunne reise et krav under garantien må forbrukeren fremvise kvitteringen eller fakturaen for kjøpet av produktet.

## 2) GARANTIENS BEGRENSNINGER

a) Garantien gjelder bare for produkter som brukes til private formål, og ikke til profesjonelle eller kommersielle formål.

b) Garantien gjelder ikke ved normal slitasje, feil eller ødeleggende bruk, manglende overholdelse av instruksjonene for bruk, bruk av produktet ved feil elektrisk spenning, montering og bruk i strid med gjeldende elektriske forskrifter, og maktbruk (f.eks. slag).

c) Garantien gjelder ikke hvis produktet er endret eller konvertert, f.eks. konverteringer av produkter på 120 V til produkter på 220–240 V.

d) Bestemmelsen for Garantitjenester utvider ikke Garantiperioden og starter heller ikke en ny Garantiperiode. Garantiperioden for monterte reservedeler slutter med Garantiperioden for hele produktet.

Etter utløpet av Garantiperioden eller for produkter der Garantien ikke gjelder, er KitchenAid-kundeservicesentrene fortsatt tilgjengelige for sluttkunden for spørsmål og informasjon. Du finner også mer informasjon på hjemmesiden vår:

[www.kitchenaid.eu](http://www.kitchenaid.eu)

# PRODUKTREGISTRERING

Registrer det nye KitchenAid-apparatet ditt nå: <http://www.kitchenaid.eu/register>





## OSAT JA OMINAISUUDET

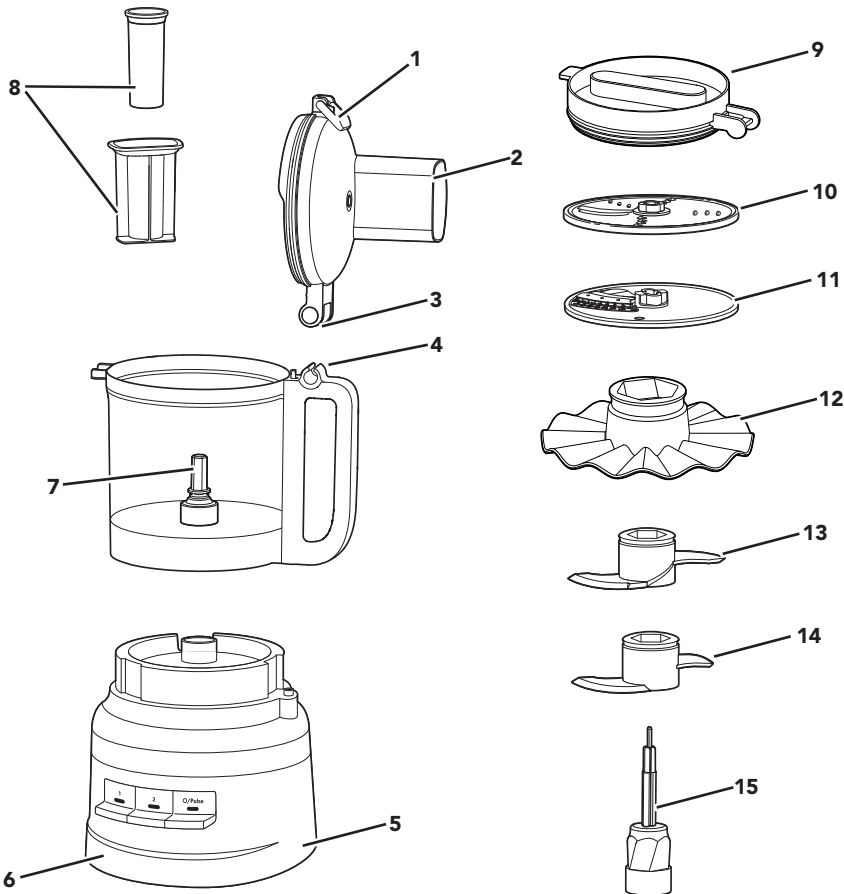

- 1 Kannen salpa
- 2 Kulhon kansi ja 2-in-1-syöttösuppilo
- 3 Kannen sarana
- 4 Kahvan sarana
- 5 Virtajohto ja johdon säilytyspaikka
- 6 Vahvatekoinen runko
- 7 Käyttöakseli
- 8 Kaksiosainen syöttöpainin

- 9 Säilytyskansi
- 10 Kaksipuolinen viipalointi-/raastinlevy
- 11 Suikalointilevy
- 12 Vispilälisävaruste
- 13 Taikinakoukku
- 14 Ruostumattomasta teräksestä valmistettu monitoimitelmä
- 15 Voimansiirtosovitin



# TUOTTEEN TURVALLISUUS

## Sinun ja muiden turvallisuus on erittäin tärkeää.

Tässä käyttöohjeessa ja hankkimassasi laitteessa on monia tärkeitä turvaohjeita. Lue aina kaikki turvaohjeet ja noudata niitä.



Tämä on turvallisuusrisikin symboli.

Tämä merkki varoittaa mahdollisista riskeistä, jotka voivat johtaa sinun tai muiden kuolemaan tai loukkaantumiseen.

Kaikissa turvaohjeissa on varoituskolmio ja sana "VAARA" tai "VAROITUS". Nämä sanat tarkoittavat:



**Ohjeen noudattamatta jättäminen voi aiheuttaa välittömästi kuoleman tai henkilövahingon.**



**Voit kuolla tai loukkaantua vakavasti, jos et noudata ohjeita.**

Kaikista turvaohjeista käy ilmi, mikä mahdollinen vaara on, miten voit vähentää loukkaantumisen riskiä ja mitä voi tapahtua, jos ohjeita ei noudateta.

SUOMI

## TÄRKEÄT TURVATOIMENPITEET

**Sähkölaitteita käytettäessä on aina noudatettava tavallisia turvatoimia, joihin kuuluvat seuraavat:**

1. Lue kaikki ohjeet. Laitteen väärinkäyttö voi johtaa henkilövahinkoon.
2. Sähköiskun välttämiseksi älä upota monitoimikonetta veteen tai muuhun nesteeseen.
3. Katkaise laitteen virta ja irrota se virtalähteestä, kun laitetta ei käytetä, ennen osien kokoamista tai purkamista ja ennen puhdistusta. Irrota laite virtalähteestä vetämällä pistokkeesta. Älä koskaan vedä virtajohtosta.
4. Vain Euroopan unioni: Tätä laitetta ei ole tarkoitettu lasten käyttöön. Pidä laite ja virtajohto poissa lasten ulottuvilta.
5. Vain Euroopan unioni: Henkilöt, joiden fyysiset, aistinvaraiset tai henkiset ominaisuudet ovat heikentyneet tai joilta puuttuu kokemusta ja tietoa, saavat käyttää laitteita, jos heitä valvotaan tai heille on opetettu miten laitetta käytetään turvallisesti ja he ymmärtävät mahdolliset vaarat. Lapset eivät saa leikkiä laitteella.
6. Vain Euroopan unioni: Irrota laitteen virtajohto pistorasiasta aina, kun laitetta ei käytetä sekä ennen laitteen kokoamista, purkamista ja puhdistamista.
7. Vain Euroopan unioni: Yli 8-vuotiaat lapset ja henkilöt, joiden fyysiset, aistinvaraiset tai henkiset ominaisuudet ovat heikentyneet tai joilta puuttuu kokemusta ja tietoa, saavat käyttää laitteita, jos heitä valvotaan tai heille on opetettu miten laitetta käytetään turvallisesti ja he ymmärtävät mahdolliset vaarat. Lapset eivät saa leikkiä laitteella. Lapset eivät saa puhdistaa tai huoltaa laitetta ilman valvontaa.
8. Tätä laitetta ei ole tarkoitettu sellaisten henkilöiden käyttöön (lapset mukaan lukien), joiden fyysiset, aistinvaraiset tai henkiset ominaisuudet ovat heikentyneet tai joilta puuttuu kokemusta ja tietoa, ellei heidän turvallisuudestaan vastaava henkilö valvo heitä tai opasta heitä laitteen käytössä.



## TUOTTEEN TURVALLISUUS

9. Lapsia on valvottava, jotta he eivät leiki laitteella.
10. Vältä liikkuvien osien koskettamista.
11. Älä käytä mitään sähkölaitetta, jossa on viallinen sähköjohto tai pistoke, tai sen jälkeen, kun laitteeseen on tullut vika tai se on pudonnut tai vaurioitunut. Palauta laite lähimpään valtuutettuun huoltoliikkeeseen tarkistusta, korjausta tai sähköistä tai mekaanista säätöä varten.
12. Jos virtajohto on vahingoittunut, vaarojen välttämiseksi sen saa vaihtaa vain valmistaja, huoltoliike tai vastaava pätevä henkilö.
13. Muiden kuin KitchenAid-yhtiön suosittelemien tai myymien lisävarusteiden käyttö voi aiheuttaa tulipalon, sähköiskun tai henkilövahingon.
14. Älä käytä laitetta ulkona.
15. Tarkista, ettei johto roiku pöydän tai työtason reunan yli.
16. Älä koskaan jätä toiminnassa olevaa laitetta ilman valvontaa.
17. Ole varovainen, jos kuumaa nestettä kaadetaan monitoimikoneeseen, sillä neste saattaa höyrystyä ja suihkuta äkisti ulos laitteesta.
18. Pidä kädet ja ruokailuvälineet etäällä liikkuvista teristä ja levyistä ruoan käsittelyn aikana vakavien henkilövahinkojen tai monitoimikoneen vahingoittumisen välttämiseksi. Voit käyttää lastaa, mutta vain silloin, kun monitoimikone ei ole käynnissä.
19. Koneen terät ovat hyvin teräviä. Ole varovainen käsitellessäsi teräviä leikkuuteriä, tyhjentäessäsi kulhoa ja puhdistaussasi laitetta.
20. Loukkaantumisriskin vähentämiseksi älä koskaan aseta leikkuuterää tai levyjä runkoon ilman, että asetat ensin kulhon kunnolla paikalleen.
21. Varmista, että kansi on lukittu kunnolla paikalleen ennen monitoimikoneen käyttämistä.
22. Älä koskaan syötä ruokaa käsin. Käytä aina syöttöpaininta.
23. Älä yritä avata kannen lukitusmekanismia voimalla.
24. Kulhon enimmäistäyttömäärän osoittavan viivan tai enimmäistilavuuden ylittäminen saattaa johtaa kannen tai kulhon vahingoittumiseen tai loukkaantumiseen.
25. Kohdassa Hoito ja puhdistus on ohjeet elintarvikkeiden kanssa kosketuksissa olevien pintojen puhdistamiseen.
26. Tämä laite on tarkoitettu kotitalouksiin ja vastaaviin tarkoituksiin, kuten
  - henkilökunnan keittiöihin kaupoissa, toimistoissa tai muissa työympäristöissä
  - maatalolle
  - hotellien, motellien ja muiden majoitustilojen asiakkaiden käyttöön
  - aamiaismajoituskäyttöön.

## SÄÄSTÄ NÄMÄ OHJEET

Ohjeet ovat saatavana osoitteessa:

[www.KitchenAid.eu](http://www.KitchenAid.eu)





# TUOTTEEN TURVALLISUUS

## SÄHKÖVAATIMUKSET

**Jännite:** 220–240 V

**Taajuus:** 50–60 Hz

**Teho:** 250 W

**HUOM:** Ellei pistoke sovi pistorasiaan, ota yhteys valtuutettuun sähköasentajaan. Älä tee mitään muutoksia pistokkeeseen.

## PAKKAUSMATERIAALIN HÄVITTÄMINEN

Pakkausmateriaalit ovat täysin kierrätettäviä, ja ne on merkitty kierrätysymbolilla (♻️). Pakkauksen kaikki osat on hävitettävä vastuullisesti ja täysin paikallisten viranomaisten jätehuoltoon koskevien säädösten mukaisesti.

## SÄHKÖLAITTEIDEN HÄVITTÄMINEN

### Tuotteen kierrättäminen

- Tämä laite on EU:n ja Yhdistyneen kuningaskunnan sähkö- ja elektroniikkaromua (WEEE) koskevan lainsäädännön mukainen.
- Kun huolehdit tuotteen asianmukaisesta hävittämisestä, ehkäiset osaltasi ympäristö- ja terveyshaittoja, joita tuotteen virheellinen jätekäsittely voisi aiheuttaa.

Tuotteessa tai sen dokumentaatioissa oleva symboli  merkitsee, että sitä ei saa käsitellä kotitalousjätteenä vaan se on vietävä asianmukaiseen keräyspisteeseen, jossa kierrätetään sähkö- ja elektroniikkalaitteita.

Lisätietoja tuotteen käsittelystä, talteenotosta ja kierrätyksestä saa kaupungin- tai kunnanvirastosta, paikallisesta jätehuoltoilikkeestä tai liikkeestä, josta tuote ostettiin.

## VAATIMUSTENMUKAISUUSVAKUUTUS (EU)

Tämän laitteen suunnittelussa, valmistuksessa ja jakelussa on noudatettu seuraavien EY-direktiivien turvallisuusvaatimuksia: pienjännitedirektiivi 2014/35/EU, sähkömagneettista yhteensopivuutta koskeva direktiivi 2014/30/EU, ekosuunnitteludirektiivi 2009/125/EC ja RoHS-direktiivi 2011/65/EU sekä niihin tehdyt tarkistukset.



# TUOTTEEN KÄYTTÖ

## LISÄVARUSTEIDEN VALINTA

Toiminto	Asetus	Aines	Lisävaruste
Pilko	1 tai O/Pulse	Juusto Suklaa Hedelmät	Ruostumattomasta teräksestä valmistettu monitoimiterä
Jauheliha tai pyree	2 tai O/Pulse	Tuoreet yrtit Pähkinät Tofu Vihannekset	
Vatkaa	1	Pastakastike Pesto Salsa Kastikkeet Leivitteet	
Viipale,	1	Hedelmät (pehmeät) Perunat Tomaatit Vihannekset (pehmeät)	Kaksipuolinen viipalointi-/raastinlevy, (viipalointipuoli)
	2	Juusto Suklaa Hedelmät (kovat) Vihannekset (kovat)	
Raaste, (hieno-keskikarkea)	1	Perunat Vihannekset (pehmeät)	Kaksipuolinen viipalointi-/raastinlevy, (raastinpuoli)
	2	Kaali Juusto Suklaa Hedelmät (kovat) Vihannekset (kovat)	
Vaivaa	O/Pulse tai 2	Hiivataikina	Taikinakoukku
Suikalointi	1	Vihannekset (pehmeät)	Suikalointilevy
	2	Vihannekset (kovat)	





# TUOTTEEN KÄYTTÖ

## ENNEN ENSIMMÄISTÄ KÄYTTÖKERTAA

Ennen monitoimikoneen ensimmäistä käyttökertaa pese kaikki osat ja lisätarvikkeet joko käsin tai astianpesukoneessa (lisätietoja kohdassa Hoito ja puhdistus). Kaikkia lisävarusteita voidaan säilyttää monitoimikoneen työkulhossa.

SUOMI

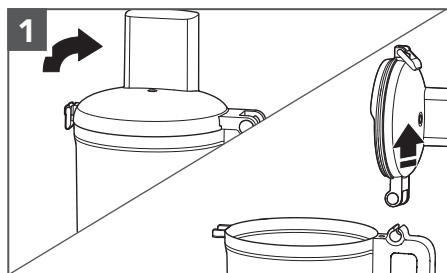

1  
Avaa kannen lukitus nostamalla kannen salpa ylös. Kallista työkulhon kansi taakse ja nosta sitä suoraan ylös niin, että kannen sarana irtoaa kahvan saranasta.

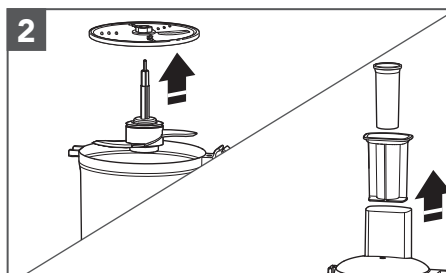

2  
Irrota kaikki työkulhon osat ja lisätarvikkeet, ja työnä syöttöpainin sitten ulos syöttösuppilosta.

## MONITOIMIKONEEN KOKOAMINEN

**TÄRKEÄÄ:** Aseta monitoimikone kuivalle keittiötasolle säätimet itseäsi kohti. Älä kytke monitoimikonetta verkkovirtaan, ennen kuin se on täysin koottu.

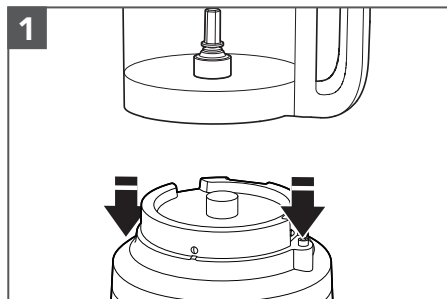

1  
Aseta työkulho runkoon. Kohdista kahva rungon oikealla puolella olevaan kohoumaan. Kulho napsahtaa paikalleen. Oikein kohdistettu kulho asettuu samaan tasoon rungon kanssa.

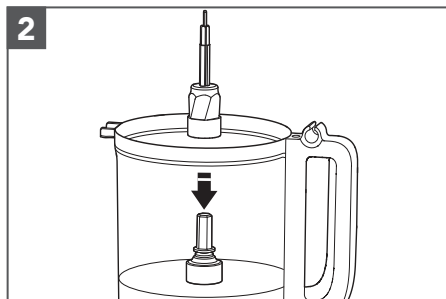

2  
Aseta voimansiirtosovitin työkulhoon ja laske se käyttöakselille.





## TUOTTEEN KÄYTTÖ

**HUOM.** Voit helpottaa asennusta asentamalla haluamasi terän tai levyn ennen työkulhon kannen kiinnittämistä.

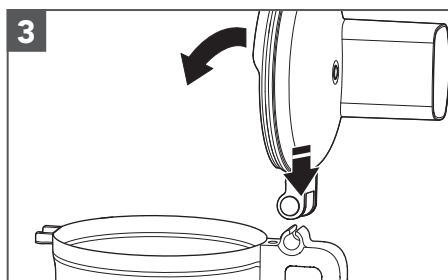

**3**  
Asenna työkulhon kansi painamalla työkulhon kannen sarana kahvan saranaan ja sulkemalla kansi.

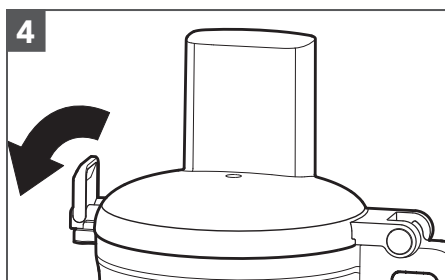

**4**  
Kun työkulhon kansi on suljettu, paina kannen sarana alas lukitusasentoon.

**HUOM.** Monitoimikone ei toimi, jos työkulhon kansi ei ole täysin kiinni tai jos työkuho ei ole kunnolla kiinni rungossa.

## MONITOIMITERÄN TAI TAIKINAKOUKUN ASENTAMINEN

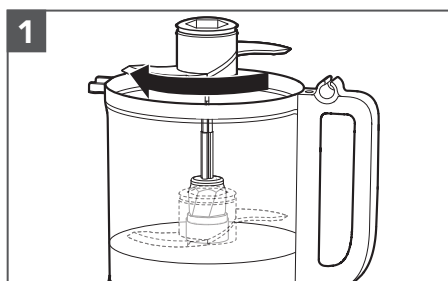

**1**  
Aseta terä voimansiirtosovittimelle. Käännä terää niin, että se laskeutuu sovitin alaosaan.

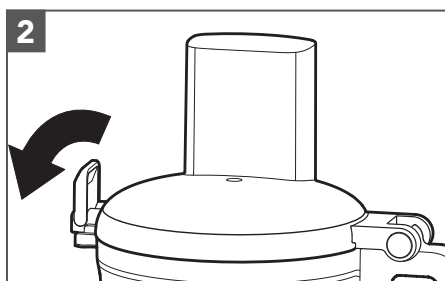

**2**  
Asenna työkulhon kansi ja varmista, että kannen salpa painautuu lukitusasentoon.





# TUOTTEEN KÄYTTÖ

## KAKSIPUOLISEN VIIPALOINTI-/RAASTINLEVYN TAI SUIKALOINTILEVYN ASENTAMINEN

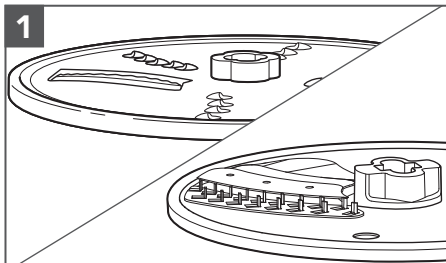

**Viipalointi:** Käännä levy viipaloitinterä ylöspäin.

**Raastaminen:** Käännä levy pienet raastinterät ylöspäin.

**Suikalointi:** Asenna levy suikalointilevy ylöspäin.

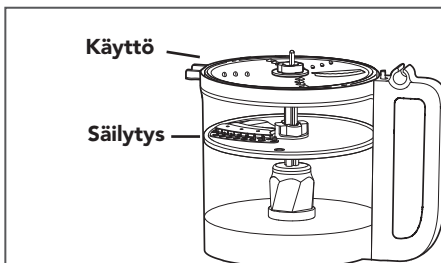

Levy voidaan asettaa kahteen eri asentoon: kulhon yläreunan tasolle, kun laitetta käytetään, ja alas kulhon sisälle, kun laite on säilytyksessä.

**HUOM.** Levy toimii myös säilytysasennossa, mutta tulos on tavallista heikempi. Varmista, että levy on kulhon yläreunan tasalla, jotta saat parhaat tulokset.

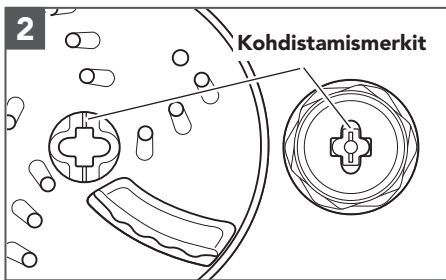

Pitele levyä keskiöstään ja laske se voimansiirtosovittimelle. Kohdista levyn keskiön merkki sovittimen merkkiin. Oikein asetettu levy asettuu kulhon yläreunan tasolle. Jos levy laskeutuu säilytysasentoon, nosta se pois, käännä sitä 90 astetta ja laske se jälleen alas.

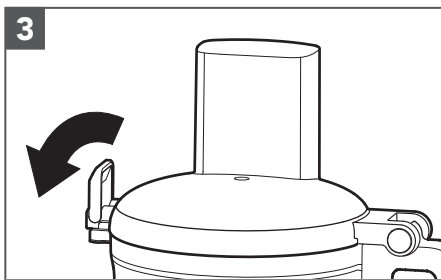

Asenna työkulhon kansi ja varmista, että kannen salpa painautuu lukitusasentoon.

SUOMI



# TUOTTEEN KÄYTTÖ

## SUIKALOINTILEVYN KÄYTTÖ

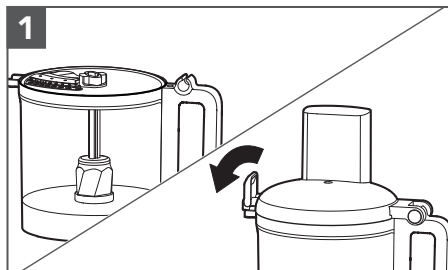

**1**  
Aseta suikalointilevy monitoimikoneeseen terä ylöspäin. Lukitse kansi paikalleen sulkemalla salpa.

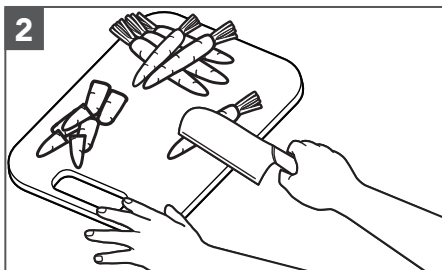

**2**  
Valmistele ainekset leikkaamalla ne noin 25 mm:n paloiksi, jotka sopivat syöttösuppiloon.

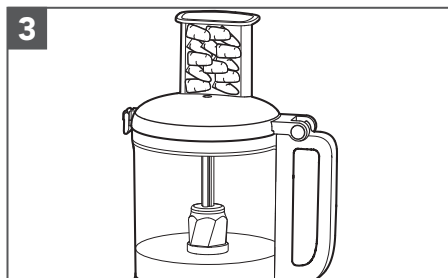

**3**  
Pinoa ainekset syöttöputkeen vaakatasoon, kun monitoimikone on pois päältä.

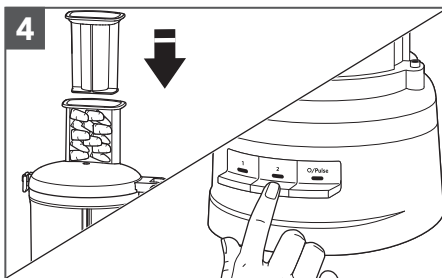

**4**  
Aseta syöttöpainin ainesten päälle, jolloin aineksiin kohdistuu kevyt paine, ja aseta laite sitten nopeudelle 1 tai 2 (katso käytettävä asetus taulukosta).





# TUOTTEEN KÄYTTÖ

## MONITOIMIKONEEN KÄYTTÖ

### ! VAROITUS



**Pyörivät terät aiheuttavat vaaran.**

**Syötä aina ruoka-aineet  
painikkeen avulla.**

**Älä laita sormia aukkoihin.**

**Pidä laite poissa lasten ulottuvilta.**

**Laiminlyönti saattaa aiheuttaa  
leikkautumisia ja viiltoja.**

Ennen kuin käytät monitoimikonetta, varmista, että työkulho, terät ja työkulhon kansi on koottu rungolle oikein (lisätietoja osiossa Monitoimikoneen kokoaminen).

SUOMI

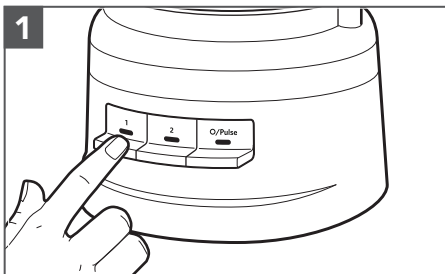

**1**  
Käynnistä monitoimikone painamalla 1 tai 2. Monitoimikone käynnistyy ja merkkivalo syttyy.

Voit sammuttaa monitoimikoneen painamalla uudestaan 1 tai 2 tai painamalla O/Pulse-painiketta.

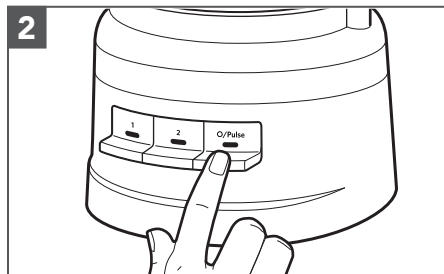

### **Sykäystoiminnon (Pulse) käyttö:**

O/Pulse (pois/sykäys) -painikkeen painaminen tuottaa lyhyen sykäyksen. Voit jatkaa sykäystä pitämällä painiketta painettuna. Sykäystoiminto toimii ainoastaan suurella nopeudella. Monitoimikone sammuu, kun O/Pulse (pois/sykäys) -painike vapautetaan.





## TUOTTEEN KÄYTTÖ

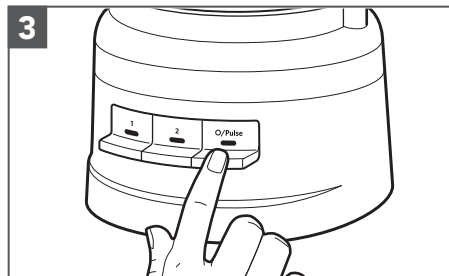

3  
Kun olet valmis, paina O/Pulse (pois/sykäys) -painiketta. Merkkivalo sammuu ja terä tai levy pysähtyy.

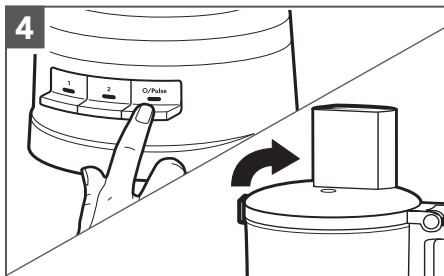

4  
Anna terän tai levyn pysähtyä, ennen kuin irrotat työkulhon kannen. Sammuta monitoimikone ennen työkulhon kannen irrottamista tai virtajohdon irrottamista pistorasiasta.

## 2-IN-1-SYÖTTÖSUPPILON KÄYTTÖ

2-in-1-syöttösuppilossa on kaksiosainen syöttöpainin. Työnnä pienet viipaloitavat tai raastettavat palat syöttösuppiloon kaksiosaisella syöttöpainimella.

Käytä pientä syöttöputkea ja syöttöpaininta esimerkiksi porkkanoiden, varsisellerin tai muiden pienten ja ohuiden ainesten käsittelyyn.

Voit lisätä hitaasti öljyä ainesten joukkoon täyttämällä pienen syöttöpainimen haluamallasi määrällä öljyä. Öljy valuu tasaisesti syöttöpainimen pohjassa olevasta pienestä reiästä.



**Kaksiosainen syöttöpainin**

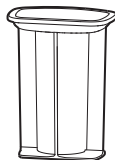



# TUOTTEEN KÄYTTÖ

## KÄSITELTYJEN RUOKIEN POISTAMINEN KULHOSTA

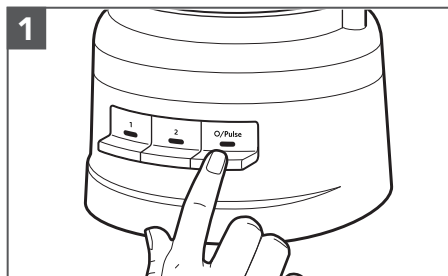

**1**  
**Sammuta monitoimikone:** Paina O/Pulse (pois/sykäys) -painiketta ja irrota virtajohto pistorasiasta ennen osien irrottamista.

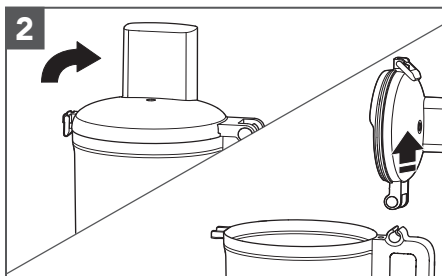

**2**  
Avaa työkulhon kannen lukitus nostamalla kannen salpaa ja nosta kansi sitten irti.

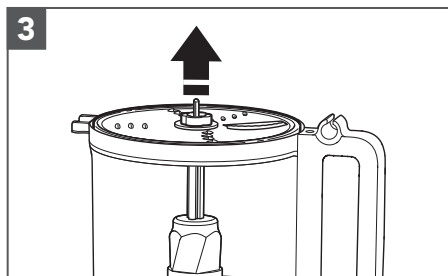

**3**  
Jos käytit levyä, irrota se ennen kulhon irrottamista. Kannattele levyä keskiöstään ja nosta sitä suoraan ylöspäin.

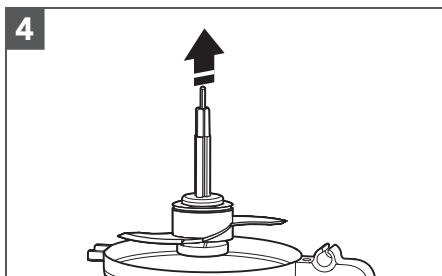

**4**  
Irrota voimansiirtosovitin ja lisäosa, jos käytit niitä. Monitoimiterä tai taikinakoukku pysyy kiinni voimansiirtosovittimessa, kun irrotat sovitin.

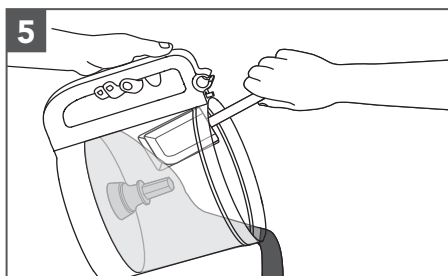

**5**  
Nosta työkulho irti rungosta, jotta voit poistaa ruoan lastalla.

SUOMI

# HOITO JA PUHDISTUS

**TÄRKEÄÄ:** BPA-vapaata kulhoa on käsiteltävä varoen. Jos peset työkulhon astianpesukoneessa, noudata seuraava ohjeita:

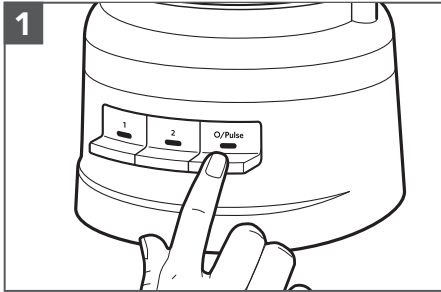

Paina O/Pulse (pois/sykäys) -painiketta ja irrota monitoimikoneen virtajohto pistorasiasta ennen puhdistamista.

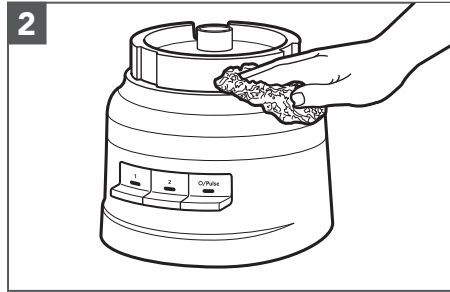

Pyyhi runko ja johto lämpimällä, kostealla liinalla ja pyyhi puhtaaksi kostealla liinalla. Kuivaa lopuksi huolellisesti pehmeällä liinalla. Älä käytä hankaavia puhdistusaineita tai -sieniä. Älä upota runkoa veteen tai muuhun nesteeseen.

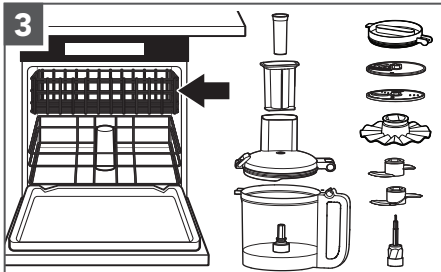

Kaikki osat kestävät konepesun ylätasolla. Älä aseta kulhoa kyljelleen. Kuivaa kaikki osat huolellisesti pesun jälkeen. Käytä vakio-ohjelmaa tai muuta hellävaraista pesuohjelmaa. Älä käytä kuumaa pesuohjelmaa.

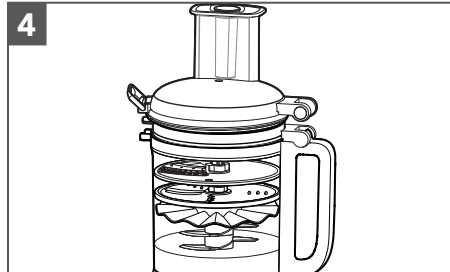

Työkulhossa voidaan säilyttää voimansiirtosovittimen lisäksi enintään kahta terää ja kolmea levyä, kun monitoimikone ei ole käytössä. Lisäksi jääkaappikantta voidaan säilyttää työkulhossa työkulhon kannen alla. Kierrä virtajohto rungon alaosassa olevaan säilytyspaikkaan ja napsauta pistoke omalle paikalleen.

**HUOM.** Älä käytä hankaavia puhdistusaineita tai -sieniä monitoimikoneen osien käsinpesuun. Ne saattavat naarmuttaa tai sementtaa työkulhoa tai sen kantta.

# VIANETSINTÄ

Ongelma	Ratkaisu
Jos monitoimikoneeseen tulee toimintahäiriö tai se ei toimi, tarkista seuraavat asiat:	Varmista, että monitoimikone on liitetty kunnolla maadoitettuun pistorasiaan.
	Varmista, että kulho ja kansi ovat paikoillaan ja lukittuina.
	Painoitko useampaa kuin yhtä painiketta samanaikaisesti?
	Irrota monitoimikone pistorasiasta ja kytke se sitten takaisin pistorasiaan.
Onko monitoimikoneen virtapiirin sulake toimintakunnossa?	Jos virtapiirissä on suojakatkaisin, varmista, että virta on kytkettynä.
Monitoimikoneen täytyy mahdollisesti jäähtyä huoneenlämpöiseksi:	Jos nopeuden valo sammuu ja O/Pulse (pois/sykäys) -valo vilkkuu, odota O/Pulse (pois/sykäys) -valon sammumista ja kokeile uudelleen. Monitoimikoneen jäähtymisessä saattaa kestää 5–15 minuuttia.
Moottori saattaa olla lukittu.	Jos nopeuden valo palaa ja O/Pulse (pois/sykäys) -valo vilkkuu, nollaa moottorin tila painamalla O/Pulse (pois/sykäys) -painiketta.
Monitoimikone ei raasta tai viipaloi kunnolla:	Varmista, että levyn teräpuoli osoittaa voimansiirtosovittimen suuntaan.
	Varmista, että ainekset soveltuvat viipalointiin tai raastamiseen.
	Varmista, että levy on toiminta-asennossa (lähellä kulhon yläosaa), eikä säilytysasennossa (alhaalla ja kulhon sisällä).
Jos työkulhon kansi ei mene kiinni levyä käytettäessä:	Varmista, että levy on asennettu oikein ja asetettu oikein voimansiirtosovittimeen.
Jos ongelmaa ei saada korjattua:	Katso lisätietoja kohdasta KitchenAid Takuuehdot (Takuu). Älä palauta monitoimikonetta jälleenmyyjälle, sillä jälleenmyyjällä ei ole huoltopalvelua.



# KITCHENAID TAKUUEHDOT ("TAKUU")

KitchenAid Europa, Inc., jonka osoite on Nijverheidslaan 3, Box 5, 1853 Strombeek-Bever, Belgium ("**Takuun antaja**") myöntää loppuasiakkaalle, joka on kuluttaja, seuraavien ehtojen mukaisen Takuun.

Takuu täydentää loppukäyttäjän lakisääteisiä takuuoikeuksia suhteessa tuotteen myyntiin eikä rajoita niitä eikä vaikuta niihin, Suomen kuluttajansuojalain mukaisesti (38/1978).

## 1) TAKUUN LAAJUUS JA EHDOT

a) Takuun antaja myöntää takuun takuunsaajan tuotteille, jotka on mainittu osassa 1.b) ja jotka kuluttaja on ostanut KitchenAid-Groupiin kuuluvalta myyjältä tai yritykseltä Euroopan talousalueen maassa, Moldovassa, Montenegrossa, Venäjällä, Sveitsissä tai Turkissa.

b) Takuuaika määräytyy ostetun tuotteen mukaan seuraavasti:

- **Kahden vuoden täysi takuu ostopäivästä lukien.**

c) Takuuaika alkaa ostopäivästä eli päivästä, jolloin kuluttaja osti tuotteen KitchenAid-Groupiin kuuluvalta myyjältä tai yritykseltä.

d) Takuu kattaa tuotteen virheettömyyden.

e) Takuun antaja tarjoaa kuluttajalle tämän Takuun puiteissa seuraavia palveluja takuun antajan valinnan mukaan, jos virhe ilmenee Takuuajan kuluessa:

- viollisen tuotteen tai tuotteen osan korjaus tai

- viollisen tuotteen tai tuotteen osan vaihto. Jos tuotetta ei ole enää saatavilla, Takuun antajalla on oikeus vaihtaa tuote arvoltaan vastaavaan tai kalliimpaan.

f) Jos kuluttaja haluaa tehdä takuuvaatimuksen, hänen on otettava yhteys maakohtaiseen KitchenAidin asiakaspalvelukeskukseen tai suoraan Takuun antajaan, jonka osoite on KitchenAid Europa, Inc. Nijverheidslaan 3, Box 5, 1853 Strombeek-Bever, Belgium; sähköpostiosoite: [CONSUMERCARE.FI@kitchenaid.eu](mailto:CONSUMERCARE.FI@kitchenaid.eu) / puhelin: **00 800 381 040 26**

g) Takuun antaja vastaa korjauskuluista, kuten varaosista ja virheettömän tuotteen tai tuotteen osan toimituskuluista. Lisäksi Takuun antaja vastaa viollisen tuotteen tai tuotteen osan palautuskuluista, jos Takuun antaja tai maakohtainen KitchenAid-asiakaspalvelukeskus on pyytänyt viollisen tuotteen tai tuotteen osan palauttamista.

h) Asiakkaan on esitettävä tuotteen ostokuitti tai -lasku voidakseen tehdä takuuvaatimuksen.

## 2) TAKUUN RAJOITUKSET

a) Takuu koskee ainoastaan tuotteiden yksityiskäyttöä, ei ammattikäyttöä eikä kaupallista käyttöä.

b) Takuu ei kata normaalia kulumista, virheellistä käyttöä tai väärinkäyttöä, käyttöohjeiden laiminlyöntiä, tuotteen käyttöä väärällä jännitteellä, asennusta ja käyttöä sovellettavien sähkövaatimusten vastaisesti eikä liiallisen voiman käyttöä (kuten iskuja).

c) Takuu ei ole voimassa, jos tuotetta on muokattu tai muunnettu esimerkiksi 120 voltin tuotteesta 220–240 voltin tuotteeksi.

d) Takuuhuollot eivät jatku Takuuajan jälkeen eikä takuhuollosta ala uusi Takuuaika. Asennettujen varaosien Takuuaika päättyy koko tuotteen Takuuajan päättyessä.

Loppuasiakas voi edelleen esittää kysymyksiä ja pyytää lisätietoja KitchenAid-asiakaspalvelukeskuksista, kun Takuuaika on päättynyt, tai niiden tuotteiden yhteydessä, joita Takuu ei kata. Lisätietoja on myös sivustossamme:

[www.kitchenaid.eu](http://www.kitchenaid.eu)

# TUOTTEEN REKISTERÖINTI

Rekisteröi uusi KitchenAid-tuotteesi nyt: <http://www.kitchenaid.eu/register>







## DELE OG FUNKTIONER

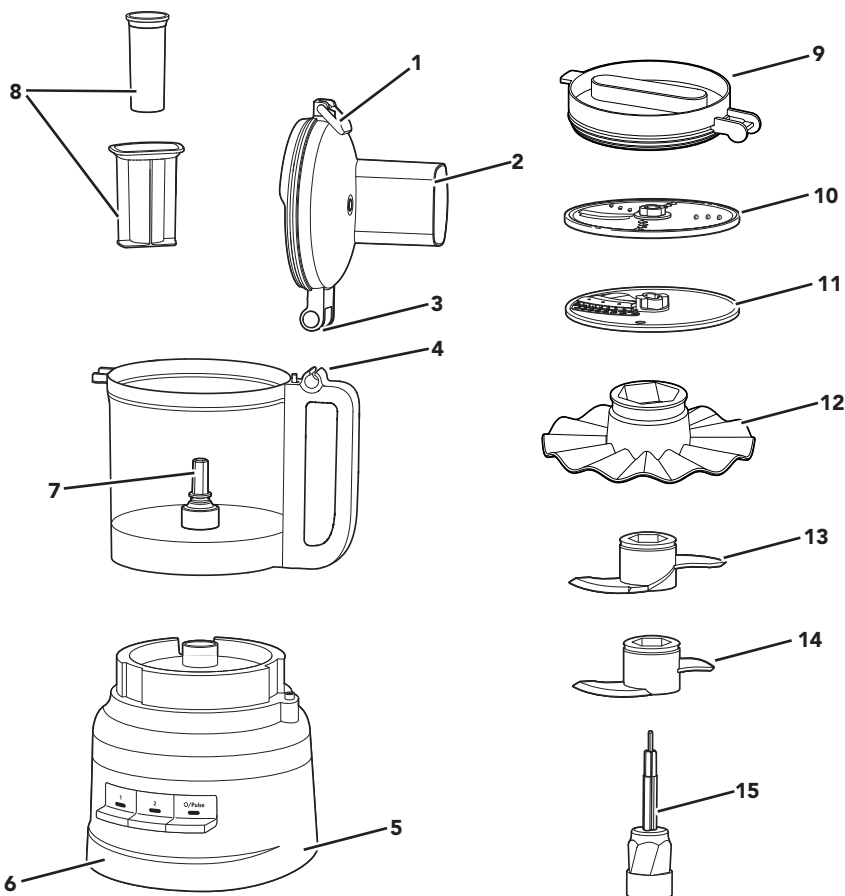

- 1 Haspe til låg
- 2 Låg til arbejdsskål med 2-i-1 påfyldningstragt
- 3 Hængsel til låg
- 4 Hængsel til håndtag
- 5 Strømkabel og ledningsopbevaring
- 6 Kraftig bund
- 7 Drivstift

- 8 Todelt nedskubber
- 9 Kølelæg
- 10 Vendbart snitte-/rivejern
- 11 Juliennejern
- 12 Pisketilbehør
- 13 Dejkrog
- 14 Multifunktionelt knivblad i rustfrit stål
- 15 Drivadapter

DANSK





## PRODUKTSIKKERHED

### Din og andres sikkerhed er meget vigtig.

Der findes mange vigtige sikkerhedsanvisninger i denne vejledning og på apparatet. Læs og følg altid sikkerhedsanvisningerne.



Her vises sikkerhedssymbolet.

Dette symbol advarer om mulige farer, der kan være livsfarlige eller kvæste dig selv og andre.

Alle sikkerhedsanvisninger vil blive beskrevet efter sikkerhedsadvarselssymbolet samt efter ordet "FARE" eller "ADVARSEL". Disse ord betyder:



**Man kan blive alvorligt skadet hvis man ikke straks følger instruktionerne.**



**Man kan blive alvorligt skadet hvis man ikke følger instruktionerne**

Alle sikkerhedsanvisninger fortæller dig, hvori den potentielle fare består, hvordan den kan reduceres og hvad der kan ske, hvis anvisningerne ikke følges.

## VIGTIGE SIKKERHEDSANVISNINGER

**Når du bruger elektroniske apparater, skal du altid overholde de grundlæggende sikkerhedsanvisninger, herunder:**

1. Læs alle instrukser. Misbrug af apparatet kan resultere i personskade.
2. For at beskytte mod risikoen for elektrisk stød må foodprocessoreren ikke placeres i vand eller anden væske.
3. Sluk for apparatet og tag stikket ud af stikkontakten, når det ikke er i brug, før montering eller afmontering af dele samt før rengøring. Tag fat i stikket og træk det ud af stikkontakten for at frakoble maskinen. Træk aldrig i ledningen.
4. Kun EU: Dette apparat må ikke anvendes af børn. Opbevar apparatet og dets ledning utilgængeligt for børn.
5. Kun EU: Apparaterne kan bruges af personer, der er fysisk, sensorisk eller mentalt funktionshæmmede eller uden forudgående erfaring og viden, hvis de er under opsyn eller har fået den nødvendige oplæring i sikker brug af apparatet samt forstår farerne ved forkert brug. Børn må ikke lege med apparatet.
6. Kun EU: Tag altid stikket ud af stikkontakten, hvis apparatet efterlades uden opsyn, og før montering, adskillelse eller rengøring.
7. Kun EU: Dette apparat kan bruges af børn fra 8 år og personer, der er fysisk, sensorisk eller mentalt funktionshæmmede eller uden forudgående erfaring og viden, hvis de er under opsyn eller har fået den nødvendige oplæring i sikker brug af apparatet samt forstår farerne ved forkert brug. Børn må ikke lege med apparatet. Rengøring og vedligeholdelse må ikke foretages af børn uden opsyn.
8. Dette apparat må ikke betjenes af personer (herunder børn), som er fysisk, sensorisk eller psykologisk funktionshæmmede, eller som mangler den nødvendige erfaring og viden, medmindre de er under opsyn eller har fået den nødvendige oplæring i sikker brug af den person, der har ansvar for deres sikkerhed.





## PRODUKTSIKKERHED

9. Børn skal overvåges, så de ikke leger med apparatet.
10. Undgå at komme i berøring med de bevægelige dele.
11. Brug ikke apparatet med hverken ledning eller stik, der er beskadiget, eller efter apparatet har vist fejlfunktion eller har været tabt eller er beskadiget på nogen måde. Returner apparatet til det nærmeste autoriserede servicecenter, så det kan blive undersøgt, repareret eller justeret.
12. Eventuel udskiftning af ledningen skal foretages af en autoriseret tekniker eller af en tilsvarende kvalificeret person, for at undgå fare for personskade.
13. Brug ikke tilbehør, der ikke er anbefalet eller sælges af KitchenAid, da dette kan medføre brand, elektrisk stød eller personskade.
14. Må ikke anvendes udendørs.
15. Lad ikke ledningen hænge ud over kanten af køkkenbordet.
16. Lad aldrig apparatet være uden opsyn, når det er i brug.
17. Vær forsigtig, hvis der hældes varm væske i foodprocessoren, da det kan sprøjte ud af enheden pga. pludselig damp.
18. Hold hænder og køkkenredskaber væk fra de roterende knivblade eller jern, mens tilberedningen er i gang, da det kan forårsage alvorlig personskade eller beskadige foodprocessoren. Brug ikke en dejskraber, mens foodprocessoren kører.
19. Knivbladet er skarpt. Vær forsigtig ved håndtering af skarpe blade, tømning af skål og under rengøring.
20. For at undgå skader må du aldrig montere knivblade eller snitte- og rivejern uden først at sætte skålen korrekt på plads.
21. Sørg for, at dækslet er sikkert låst på plads, før du betjener foodprocessoren.
22. Tilsæt aldrig mad med hånden. Brug altid en nedskubber.
23. Forsøg ikke at omgå dækslets låsemekanisme.
24. Fyld ikke skålen over den markerede linje for maksimal påfyldning (eller godkendte kapacitet) for at undgå risiko for skade som følge af beskadigelse af låget eller skålen.
25. Der henvises til afsnittet "Vedligeholdelse og rengøring" vedrørende anvisninger om rengøring af overflader, der kommer i kontakt med levnedsmidler.
26. Dette apparat er beregnet til husholdningsbrug samt til brug:
  - i personalekøkkener i butikker, på kontorer eller på andre arbejdspladser
  - i landkøkkener
  - af gæster på hoteller, moteller og i lignende omgivelser
  - på bed and breakfast-lignende steder.

## GEM DENNE VEJLEDNING

Vejledning er også tilgængelig online. Gå til vores website på:  
[www.KitchenAid.eu](http://www.KitchenAid.eu)



# PRODUKTSIKKERHED

## ELEKTRISKE KRAV

---

**Spænding:** 220-240 V

**Frekvens:** 50-60 Hz

**Effekt:** 250 W

**BEMÆRK:** Hvis stikket ikke passer til stikkontakten, skal en kvalificeret elektriker kontaktes.

Forsøg ikke at ændre stikket på nogen måde.

## BORTSKAFFELSE AF INDPAKNINGSMATERIALER

---

Indpakkingsmaterialet er genanvendeligt og er mærket med genbrugssymbolet (♻️). De forskellige indpakkingsdele skal derfor bortskaffes på forsvarlig vis og i fuld overensstemmelse med lokale miljøregler for bortskaffelse af affald.

## BORTSKAFFELSE AF ELEKTRISKE APPARATER

---

### Genbrug af produktet

- Dette apparat er markeret som overholdende lovgivning i EU og Storbritannien relateret til affald af elektrisk og elektronisk udstyr (WEEE)

– Ved at sikre at dette produkt bortskaffes korrekt er du med til at undgå de potentielle negative konsekvenser for miljøet og folkesundheden, der kan være resultatet af uhensigtsmæssig bortskaffelse af dette produkt.



– Symbolet  på produktet eller på den medfølgende dokumentation angiver, at det ikke skal behandles som husholdningsaffald, men skal afleveres på et passende indsamlingscenter, hvor elektrisk og elektronisk udstyr genanvendes.

For yderligere oplysninger om håndtering, genvinding og genbrug af dette produkt bedes man kontakte de lokale myndigheder, renovationsselskabet eller forretningen, hvor produktet er købt.

## OVERENSSTEMMELSESERKLÆRING (EU)

---

Dette apparat er designet, konstrueret og distribueret i overensstemmelse med sikkerhedskravene i EU-direktiverne: Lavspændingsdirektiv 2014/35/EU, elektromagnetisk kompatibilitet – direktiv 2014/30/EU, miljørigtigt design – direktiv 2009/125/EC, RoHS-direktiv 2011/65/EU og følgende ændringer.





# PRODUKTANVENDELSE

## VEJLEDNING TIL VALG AF TILBEHØR

Handling	Indstilling	Fødevarer	Tilbehør
Hak	1 eller O/Pulse	Ost Chokolade Frukt	Multifunktionelt knivblad i rustfrit stål
Hak eller purér	2 eller O/Pulse	Friske urter Nødder Tofu Grøntsager	
Bland	1	Pastasauce Pesto Salsa Saucer Deje	
Snit	1	Frukt (blød) Kartofler Tomater Grøntsager (bløde)	Vendbart snitte-/rivejern, (snitteside)
	2	Ost Chokolade Frugter (hårde) Grøntsager (hårde)	
Riv (fin til mellemfin)	1	Kartofler Grøntsager (bløde)	Vendbart snitte-/rivejern, (riveside)
	2	Kål Ost Chokolade Frugter (hårde) Grøntsager (hårde)	
Ælt	O/Pulse eller 2	Gærdej	Dejkrog
Julienne	1	Grøntsager (bløde)	Juliennejern
	2	Grøntsager (hårde)	

DANSK





# PRODUKTANVENDELSE

## FØR FØRSTE BRUG

Før du bruger foodprocessoren første gang, skal du vaske alle dele og alt tilbehør i hånden eller i opvaskemaskinen (se afsnittet "Vedligeholdelse og rengøring"). Din foodprocessor er designet, så alt tilbehør kan opbevares i arbejdsskålen.

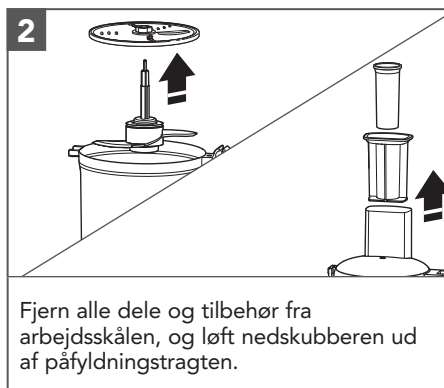
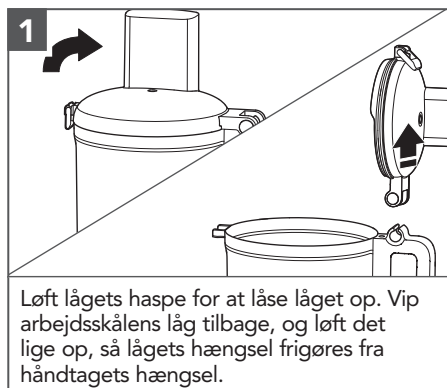

## SAMLING AF FOODPROCESSOREN

**VIGTIGT:** Placer foodprocessoren på en tør, plan bordplade med knapperne vendt fremad. Tilslut ikke foodprocessoren, før den er færdigsamlet.

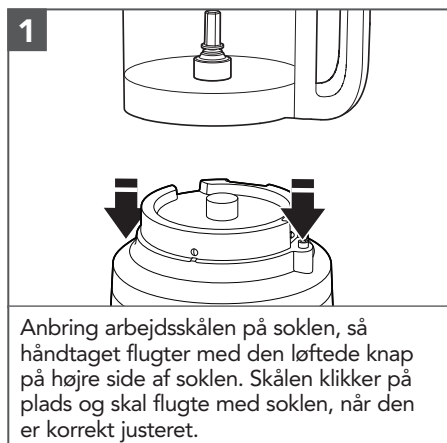



## PRODUKTANVENDELSE

**BEMÆRK:** For at gøre monteringen lettere skal du montere den ønskede kniv eller det ønskede jern, før du sætter arbejdsskålens låg på.

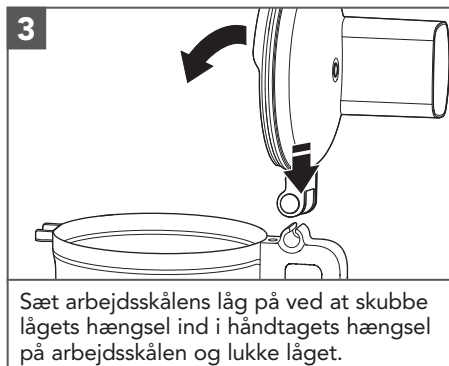

Sæt arbejdsskålens låg på ved at skubbe lågets hængsel ind i håndtagets hængsel på arbejdsskålen og lukke låget.



Når arbejdsskålens låg er lukket, skal du skubbe lågets hængsel ned i låst position.

DANSK

**BEMÆRK:** Din foodprocessor fungerer ikke, medmindre arbejdsskålens låg er helt lukket, og arbejdsskålen sidder korrekt på soklen.

## MONTERING AF UNIVERSALKNIVBLADET ELLER DEJKROGEN



Placér knivbladet på drivadapteren. Drej knivbladet, så det falder ned på adapterens bund.

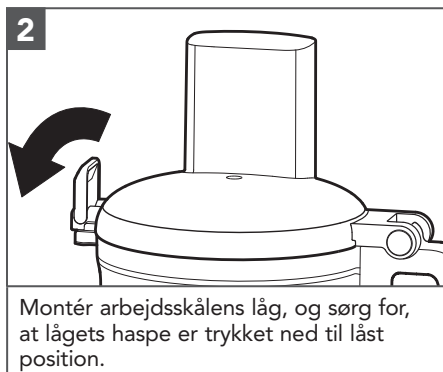

Montér arbejdsskålens låg, og sørg for, at lågets haspe er trykket ned til låst position.





# PRODUKTANVENDELSE

## MONTERING AF DET VENDBARE SNITTE-/RIVEJERN ELLER JULIENNEJERNET

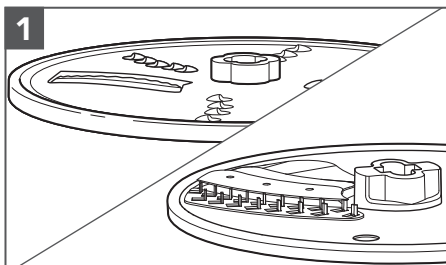

**1**  
**For at snitte:** Drej jernet, så den hævede snittekniv vender opad.

**For at rive:** Drej jernet, så de små, løftede riveknive vender opad.

**For at bruge juliennejern:** Drej jernet, så den hævede snittekniv vender opad.

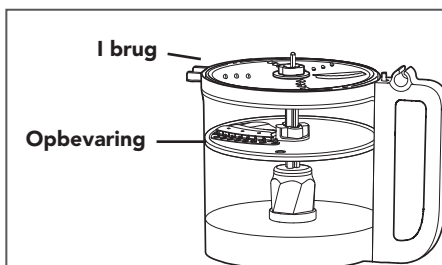

Jernet kan placeres i to forskellige positioner: så det flugter med toppen af skålen til tilberedning eller lavt i skålen til opbevaring.

**BEMÆRK:** Jernet fungerer ikke optimalt, når det er i opbevaringsposition. Sørg for, at jernet flugter med toppen af skålen for optimal ydeevne.

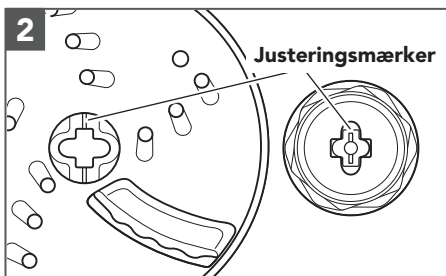

Tag fat på jernets midternav, og sænk det ned på drivadapteren, så mærket på det midterste nav på jernet flugter med det tilsvarende mærke på adapteren. Jernet skal flugte med toppen af skålen, når det er korrekt placeret. Hvis jernet falder til opbevaringspositionen, skal du løfte det ud, dreje det 90° og sænke det igen.

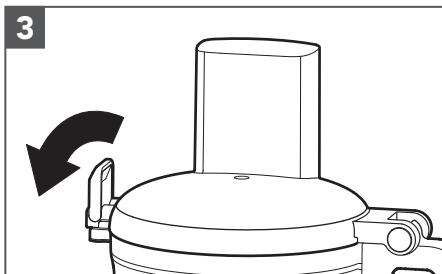

Montér arbejdsskålens låg, og sørg for, at lågets haspe er trykket ned til låst position.







# PRODUKTANVENDELSE

## BRUG AF JULIENNEJERNET

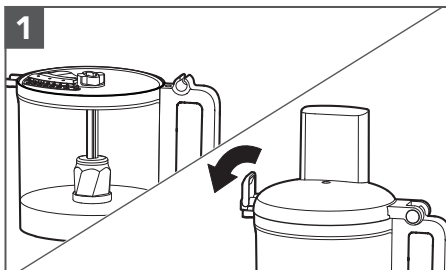

**1**  
Indsæt juliennekniven i processoren med knivbladet opad. Luk lågets haspe for at fastgøre det.

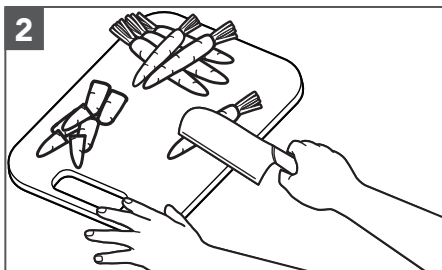

**2**  
Tilbered ingredienserne ved at skære dem i dele på ca. 25 mm, så de er korte nok til, at grøntsagen kan komme ind i påfyldningstragten.

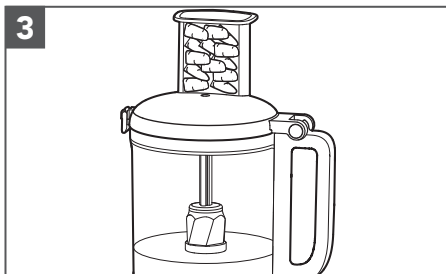

**3**  
Læg ingredienserne vandret i påfyldningstragten med processoren slukket.

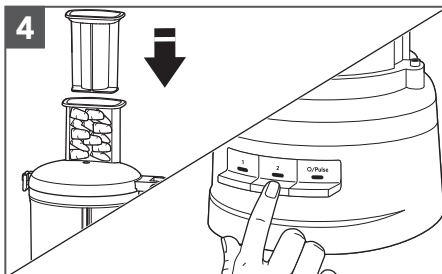

**4**  
Anbring nedskubberen oven på ingredienserne for at påføre et let tryk, og tænd derefter enheden på 1 eller 2 (se tabellen for instruktioner om, hvilken indstilling der skal bruges).

DANSK



# PRODUKTANVENDELSE

## BETJENING AF FOODPROCESSOREN

### **ADVARSEL**



**Fare. Roterende kniv**

**Brug altid nedskubberen.**

**Hold fingrene væk fra åbningerne.**

**Hold uden for børns rækkevidde.**

**Der er risiko for amputationer og snitsår.**

Før du betjener foodprocessoren, skal du sikre dig, at arbejdsskålen, knivbladene og arbejdsskålens låg er korrekt monteret på basisenheden (se afsnittet "Samling af foodprocessoren").

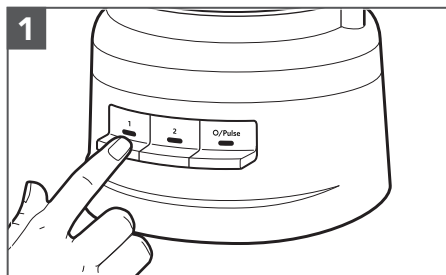

**1**

Tryk på 1 eller 2 for at tænde. Foodprocessoren kører konstant, og indikatorlyset lyser. Tryk på 1 eller 2 igen for at slukke, eller tryk på O/Pulse.

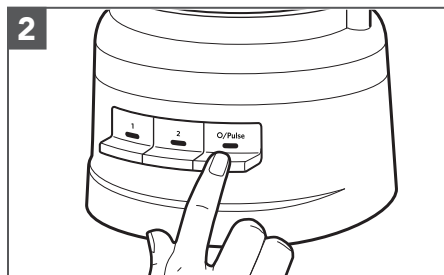

**2**

**Sådan bruges funktionen Pulsering:** Tryk på O/Pulse for korte serier, eller tryk og hold nede for længere serier. Pulseringsfunktionen kører kun ved høj hastighed. Foodprocessoren slukkes, når O/Pulse-knappen slippes.





## PRODUKTANVENDELSE

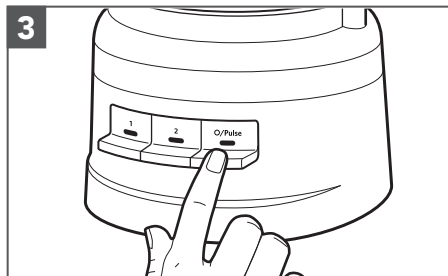

Tryk på knappen O/Pulse, når du er færdig. Indikatorlyset slukker, og knivbladet eller jernet vil miste fart og stoppe.

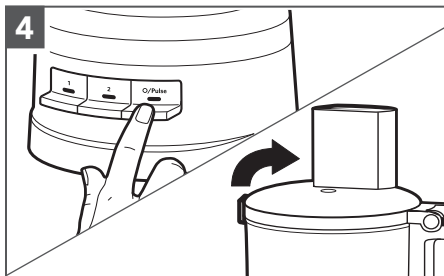

Vent, indtil knivbladet eller pladen er helt standset, før du fjerner arbejdsskålens låg. Sørg for at slukke foodprocessoren, før du fjerner arbejdsskålens låg eller tager foodprocessoren ud af stikket.

DANSK

### SÅDAN BRUGER DU 2-I-1-PÅFYLDNINGSTRAGTEN

2-i-1-påfyldningstragten har en todelt nedskubber. Hvis du vil skære eller rive små madvarer, skal du sætte den todelte nedskubber ind i påfyldningstragten.

Brug den lille påfyldningstragt og nedskubber til at tilberede små eller tynde ingredienser som f.eks. enkelte gulerødder eller selleristilke.

Fyld blot den ønskede mængde olie i den lille nedskubber for langsomt at tilføre olie til dine ingredienser. Olien vil blive tilført fra et lille hul i bunden af nedstopperen med jævn hastighed.



**Todelt nedskubber**

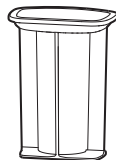



# PRODUKTANVENDELSE

## SÅDAN FJERNER DU TILBEREDT MAD

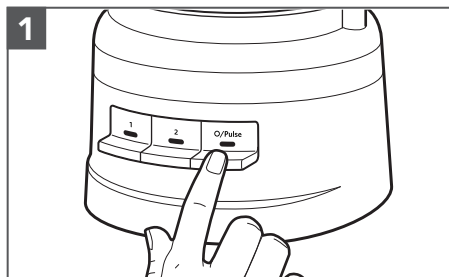

**1**  
**Sluk for foodprocessoren:** Tryk på O/Pulse-knappen, og tag stikket ud af stikkontakten, før du skiller den ad.

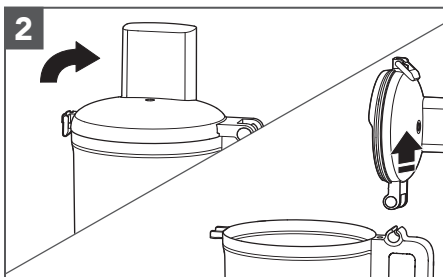

**2**  
Løft lågets haspe for at låse arbejdsskålens låg op, og løft derefter låget for at fjerne det.

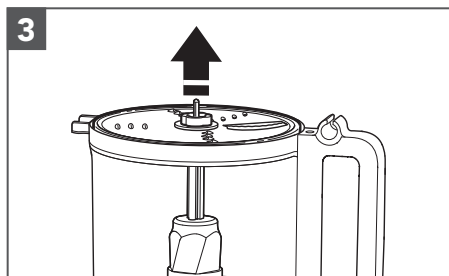

**3**  
Hvis du bruger et jern, skal du fjerne det, før du fjerner skålen. Hold jernet i midternavet, og løft det lige op.

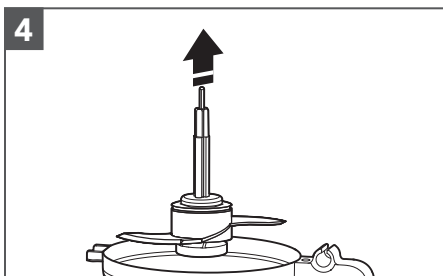

**4**  
Fjern drivadapteren og tilbehørsdelen, hvis du bruger dem. Knivbladet forbliver på plads på drivadapteren, når du fjerner adapteren.

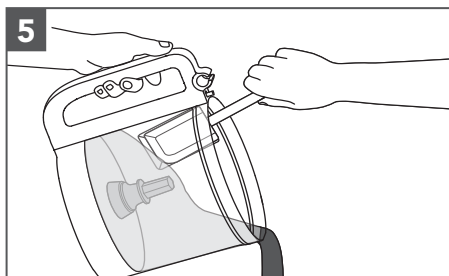

**5**  
Løft arbejdsskålen af soklen for at fjerne madvarer fra skålen med en spatel.





## VEDLIGEHOJDELSE OG RENGØRING

**VIGTIGT:** Den BPA-fri skål kræver særlig håndtering. Hvis du vælger at bruge opvaskemaskine i stedet for opvask i hånden, skal du følge disse retningslinjer.

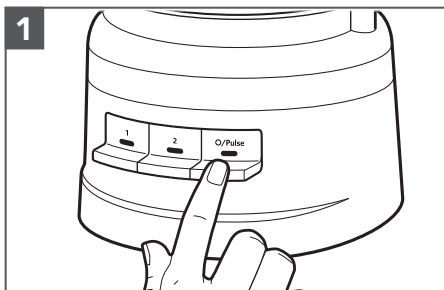

Tryk på O/Pulse-knappen, og tag derefter foodprocessorens stik ud af stikkontakten før rengøring.

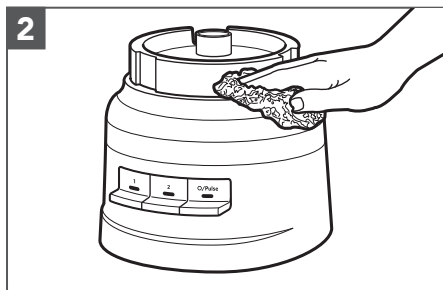

Tør basen og strømkablet af med en varm, fugtig klud, og tør dem af med en fugtig klud. Tør grundigt med en blød klud. Brug ikke slibende rengøringsmidler eller skuresvampe. Nedsænk aldrig soklen i vand eller anden væske.

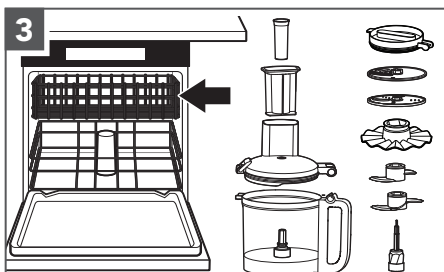

Alle dele tåler opvaskemaskine i den øverste kurv. Undgå at lægge skålen på siden. Tør alle dele grundigt efter opvask. Brug skånsomme opvaskeprogrammer som f.eks. normal. Undgå programmer med høj temperatur.



Du kan opbevare de to knivblade og de tre jern samt drivadapteren inde i arbejdsskålen, når foodprocessoren ikke er i brug. Derudover kan kølelåget opbevares på arbejdsskålen med låget til arbejdsskålen stablet oven på. Rul strømkablet rundt om ledningsopbevaringen i bunden af soklen, og fastgør derefter stikket ved at sætte det fast på kabinettet.

**BEMÆRK:** Hvis du vasker foodprocessorens tilbehørsdele op i hånden, skal du undgå brug af slibende rengøringsmidler eller skuresvampe. De kan ridse arbejdsskålen og låget eller gøre dem uklare.

DANSK



## FEJLFINDING

Problem	Løsning
Hvis din foodprocessor bliver defekt eller ikke virker, skal du kontrollere følgende:	Kontrollér, om foodprocessoren er sikkert tilsluttet et elstik med jordforbindelse.
	Sørg for, at skålen og låget er korrekt justeret og låst på plads.
	Har du trykket på mere end én knap på samme tid?
	Tag foodprocessoren ud af stikket, og sæt den derefter i stikkontakten igen.
Fungerer sikringen i kredsløbet til foodprocessoren?	Hvis du har en afbryderboks, skal du sørge for, at kredsløbet er lukket.
Foodprocessoren skal muligvis afkøle til stuetemperatur:	Hvis hastighedsindikatoren slukker, og O/Pulse-indikatoren blinker, skal du vente indtil O/Pulse-indikatoren slukker og prøve igen. Det kan tage foodprocessoren 5-15 minutter at køle helt ned.
Motoren kan være låst:	Hvis hastighedsindikatoren er tændt, mens O/Pulse-indikatoren blinker, skal du trykke på O/Pulse-knappen for at nulstille motoren.
Foodprocessoren snitter eller river ikke, som den skal:	Sørg for, at den høje side af jernet vender opad mod drivadapteren.
	Sørg for, at du kun bruger ingredienser, der er egnede til at snitte og rive.
	Sørg for, at jernet er placeret i arbejdspositionen (ved skålens top), og ikke i opbevaringsposition (lavt nede i skålen).
Hvis arbejdsskålens låg ikke kan lukkes, når du bruger jernet:	Sørg for, at jernet er korrekt monteret, og at det er placeret korrekt på drivadapteren.
Hvis problemet ikke kan afhjælpes:	Se afsnittet "Vilkår for KitchenAids Garanti ("Garanti")". Send ikke foodprocessoren retur til forhandleren. Forhandlere udfører ikke service.





# VILKÅR FOR KITCHENAIDS GARANTI ("GARANTI")

KitchenAid Europa, Inc., Nijverheidslaan 3, Box 5, 1853 Strombeek-Bever, Belgien ("**Garant**") giver slutkunden, som er forbruger, en Garanti i henhold til følgende vilkår.

Garantien gælder ud over og begrænser ikke slutkunders lovbestemte garantirettigheder over for sælgeren af produktet. I henhold til den danske købelov (Lbkg 2014-02-17 nr. 140) og den danske forbrugeraftalelov har forbrugeren ret til inden for en periode på 2 år at give meddelelse om mangler, i hvilket fald forbrugeren har ret til enten at kræve reparation eller udskitfning af et defekt produkt. I de første 6 måneder efter købet anses en defekt for at være eksisterende på købstidspunktet, medmindre sælgeren beviser andet.

## 1) GARANTIENS OMFANG OG BETINGELSER

a) Garantien giver garanti for de i sektion 1.b) nævnte produkter, som en forbruger har købt hos en sælger eller et firma i KitchenAid-gruppen i landene i det Europæiske Økonomiske Samarbejdsområde, Moldova, Montenegro, Rusland, Schweiz eller Tyrkiet.

b) Garantiperioden afhænger af det købte produkt og er som følger:

- **To års fuld garanti fra købsdatoen.**

c) Garantiperioden begynder på købsdatoen, dvs. den dato, hvor en forbruger købte produktet hos en forhandler eller et firma i KitchenAid-gruppen.

d) Garantien dækker produktets fejlfrie beskaffenhed.

e) Garantien skal efter garantigiverens valg yde følgende tjenester for forbrugeren, hvis der opstår en fejl i garantiperioden:

- Reparation af det defekte produkt eller den defekte produkt del eller

- Udskitfning af det defekte produkt eller den defekte produkt del. Hvis et produkt ikke længere er tilgængeligt, er Garantien berettiget til at ombytte produktet til et produkt af samme eller højere værdi.

f) Hvis forbrugeren ønsker at fremsætte et krav i henhold til garantien, skal forbrugeren kontakte det landespecifikke KitchenAid-servicecenter eller Garantien direkte på KitchenAid Europa, Inc. Nijverheidslaan 3, boks 5, 1853 Strombeek-Bever, Belgien. E-mail-adresse: [CONSUMERCARE.DK@kitchenaid.eu](mailto:CONSUMERCARE.DK@kitchenaid.eu)/ telefonnummer: **00 800 381 040 26**

g) Omkostningerne ved reparation, herunder reservedele, og portoomkostningerne ved levering af et mangelfrit produkt eller en mangelfuld produkt del afholdes af Garantien. Garantien skal også afholde portoomkostningerne ved returnering af det defekte produkt eller den defekte produkt del, hvis Garantien eller det landespecifikke KitchenAid-kundeservicecenter har anmodet om returnering af det defekte produkt eller den defekte produkt del. Forbrugeren skal dog afholde omkostningerne ved passende emballage til returnering af det defekte produkt eller den defekte produkt del.

h) For at kunne fremsætte et krav i henhold til garantien skal forbrugeren fremvise kvitteringen eller fakturaen for købet af produktet.

## 2) BEGRÆNSNINGER AF GARANTIEN

a) Garantien gælder kun for produkter, der anvendes til private formål og ikke til erhvervmæssige eller kommercielle formål.

b) Garantien gælder ikke ved normal slitage, forkert brug eller misbrug, manglende overholdelse af brugsvejledningen, brug af produktet ved forkert elektrisk spænding, installation og drift i strid med gældende elektriske bestemmelser og brug af kraft (f.eks. slag).

c) Garantien gælder ikke, hvis produktet er blevet ændret eller konverteret, f.eks. fra 120 V-produkter til 220-240 V-produkter.

d) Tjenesteydelser i henhold til Garantien forlænger ikke garantiperioden og indleder heller ikke en ny garantiperiode. Garantien ophører efter udløbet af den oprindelige garantiperiode. Garanti perioden for installerede reservedele udløber med garanti perioden for hele produktet.

Efter udløbet af garanti perioden eller ved produkter, som garantien ikke gælder for, kan slutbrugeren stadig henvende sig til KitchenAids kundeservicecentre med spørgsmål og oplysninger. Yderligere oplysninger findes også på vores hjemmeside: [www.kitchenaid.eu](http://www.kitchenaid.eu)

# PRODUKTREGISTRERING

Registrer dit nye KitchenAid-apparat nu: <http://www.kitchenaid.eu/register>

DANSK





## HLUTAR OG EIGINLEIKAR

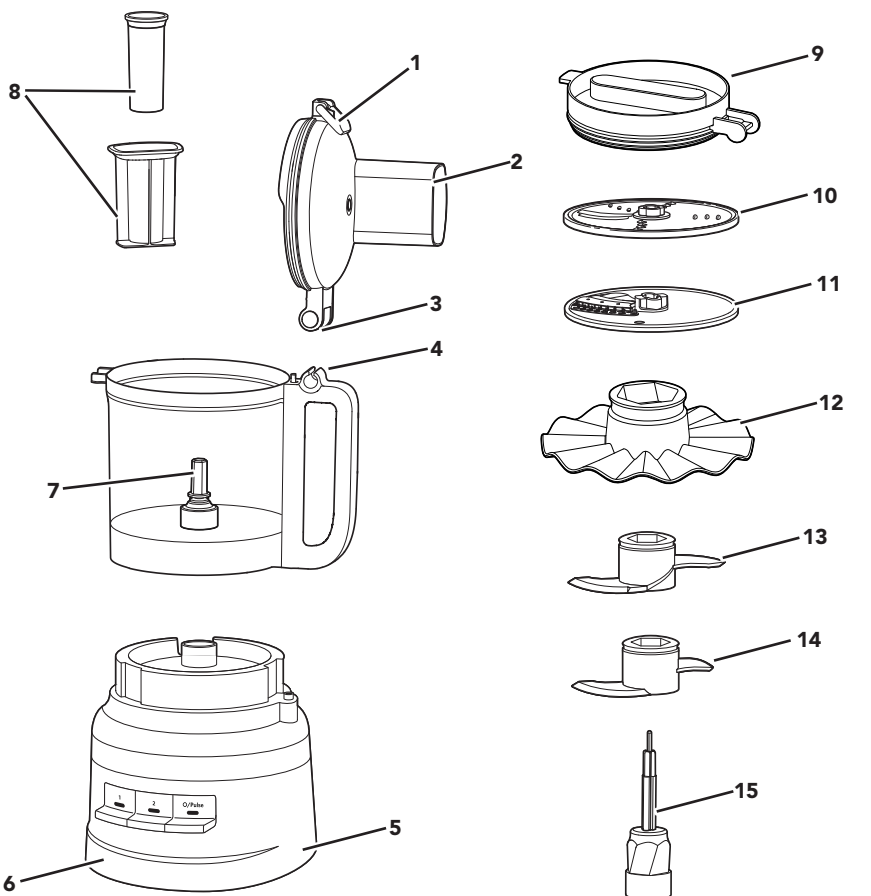

- 1 Hespa fyrir lok
- 2 Skálarlok með 2-í-1 mätunnarröri
- 3 Löm fyrir lok
- 4 Lok fyrir handfang
- 5 Rafmagnssnúra og snúrugeymsla
- 6 Sterk grunneining
- 7 Drifpinni

- 8 2ja hluta matartroðari
- 9 Ísskápslok
- 10 Viðsnúanlegur sneiðunar-/rifdiskur
- 11 Diskur til að skera í lengjur (Julienne)
- 12 Peytari sem fylgihlutur
- 13 Deighnifur
- 14 Fjölnota hnifur úr ryðfríu stáli
- 15 Drifmillistykki





# VÖRUÖRYGGI

## Öryggi þitt og öryggi annarra er mjög mikilvægt.

Við höfum sett mörg mikilvæg öryggisfyrirmæli í þessa handbók og á tækið þitt. Áriðandi er að lesa öll öryggisfyrirmæli og fara eftir þeim.



Þetta er öryggisviðvörunartákn.

Þetta tákn varar þig við hugsanlegum hættum sem geta deytt eða meitt þig og aðra.

Öllum öryggisviðvörunartáknum fylgja öryggisfyrirmæli og annaðhvort orðið „HÆTTA“ eða „VIÐVÖRUN“. Þessi orð merkja:

**! HÆTTA**

Þú getur dáið eða slasast alvarlega ef þú fylgir ekki leiðbeiningunum þegar í stað.

**! VIÐVÖRUN**

Þú getur dáið eða slasast alvarlega ef þú fylgir ekki leiðbeiningum.

Öll öryggisfyrirmælin segja þér hver hugsanlega hættan er, segja þér hvernig draga á úr hættu á meiðslum og segja þér hvað getur gerst ef leiðbeiningum er ekki fylgt.

ÍSLENSKA

## MIKILVÆG ÖRYGGISATRÍÐI

**Við notkun raftækja ætti alltaf að fylgja grundvallaröryggisráðstöfunum, þar á meðal:**

1. Lesa allar leiðbeiningar. Röng notkun heimilistækis kann að leiða til líkamstjóns.
2. Til að verjast hættunni af raflosti skal ekki setja matvinnsluvélina í vatn eða annan vökva.
3. Slökkið á tækinu og takið úr sambandi við úttak þegar það er ekki í notkun áður en það er sett saman eða tekið í sundur og áður en það er hreinsað. Takið í klónna og togið úr innstungunni til að taka tækið úr sambandi. Togið aldrei í rafmagnssnúruna.
4. ESB eingöngu: Börn mega ekki nota þetta tæki. Geymið tæki og rafmagnssnúru þess þar sem börn ná ekki til.
5. ESB eingöngu: Einstaklingar sem hafa skerta líkamlega, skynjunarlega eða andlega hæfni eða skortir reynslu og þekkingu geta notað heimilistæki, ef fylgst er með þeim eða þeir hafa fengið leiðbeiningar um örugga notkun tækisins og skilja hættur sem henni fylgja. Börn skulu ekki leika sér með tækið.
6. ESB eingöngu: Takið tækið ávallt úr sambandi við rafmagn ef það er skilið eftir án eftirlits og áður en það er sett saman, tekið í sundur eða þrifið.
7. ESB eingöngu: Börn 8 ára og eldri og einstaklingar sem hafa skerta líkamlega, skynjunarlega eða andlega hæfni eða skortir reynslu og þekkingu geta notað tækið, ef fylgst er með þeim eða hafi þau fengið leiðbeiningar um örugga notkun tækisins og skilja hættur sem henni fylgja. Börn skulu ekki leika sér með tækið. Börn án eftirlits mega ekki þrifa vöruna eða viðhalda henni.
8. Ekki er ætlast til að einstaklingar (ásamt börnum) sem hafa skerta líkamlega, skynjunarlega eða andlega hæfni eða skortir reynslu og þekkingu geta notað þetta tæki, nema þeir hafa verið undir eftirlit eða leiðbeiningar um örugga notkun tækisins og skilja hættur sem henni fylgja.



## VÖRUÖRYGGI

9. Börn skulu vera undir eftirliti til að tryggja að þau leiki sér ekki með tækið.
10. Forðast að snerta hluti sem hreyfast.
11. Ekki skal nota nein tæki með skemmdar snúrur eða klær eða eftir að tækið hefur bilað, dottið eða skemmt á nokkurn annan hátt. Skilið tækinu til næsta viðurkenndrar þjónustumiðstöðvar til skoðunar, viðgerðar eða stillingar á rafmagns- eða vélrænum búnaði.
12. Ef snúran er skemmd verður að skipta um hana af framleiðanda eða þjónustuaðila eða svipuðum hæfum einstaklingi til að koma í veg fyrir hættu.
13. Notkun fylgihluta, sem KitchenAid mælir ekki með eða selur, getur valdið eldsvoða, raflosti eða meiðslum.
14. Má ekki nota utandyra.
15. Ekki láta snúruna hanga fram af borði eða bekk.
16. Yfirgefið aldrei tækið eftirlitslaust þegar það er í notkun.
17. Farið varlega ef heitum vökva er hellt í matvinnsluvélinna þar sem hann getur sprautast aftur út úr tækinu vegna skyndilegrar gufumyndunar.
18. Haldið höndum og áhöldum frá hnífum og diskum sem hreyfast á meðan tækið er í notkun til að draga úr hættu á alvarlegum meiðslum á fólki eða skemmdum á matvinnsluvélarinni. Nota má sleikju en aðeins þegar tækið er ekki í gangi.
19. Hnífur eru beittir. Auðsýna ætti gætni þegar beittu skurðarhnífarnir eru meðhöndlaðir, kannan tæmd og við hreinsun.
20. Til að draga úr hættu á meiðslum má aldrei setja hnífinn eða diskana á undirstöðuna nema setja skálina fyrst á réttan stað.
21. Tryggið að lokið sé fast á sínum stað áður en matvinnsluvélin er notuð.
22. Setjið matinn aldrei í með höndunum. Notið alltaf troðarann.
23. Ekki reyna að opna læsibúnaðinn á lokinu.
24. Ekki má fylla skálina upp fyrir hámarksmerkinguna (eða uppgefið rúmtak) því það getur valdið meiðslum vegna skemmda á lokinu eða skálinni.
25. Skoðið kaflann „Umhirða og hreinsun“ fyrir leiðbeiningar um þrif á yfirborði þar sem matvæli hafa verið.
26. Þetta tæki er ætlað til notkunar á heimilum eða álíka notkun, eins og:
  - á kaffistofum starfsfólks í verslunum, á skrifstofum eða öðrum vinnustöðum;
  - á bóndabæjum;
  - fyrir gesti á hótelum, mótelum eða öðrum gististöðum eða íbúðum;
  - á gistiheimilum.

## GEYMDU ÞESSAR LEIÐBEININGAR

Einnig má finna leiðbeiningar á netinu á vefsíðu okkar:

[www.KitchenAid.eu](http://www.KitchenAid.eu)





# VÖRUÖRYGGI

## KRÖFUR UM RAFMAGN

**Spenna:** 220-240 V

**Tíðni:** 50-60 HZ

**Vött:** 250 W

**ATH.:** Ef klóin passar ekki við innstunguna skaltu hafa samband við viðurkenndan rafvirkja.

Ekki breyta klónni á neinn hátt.

## FÖRGUN UMBÚÐAEFNIS

Umbúðaeefnið er endurvinnanlegt og er merkt með endurvinnslutákni (♻️). Því verður að farga hinum ýmsu hlutum umbúðaefnisins af ábyrgð og í fullri fylgni við reglugerðir staðaryfirvalda semstjórna förgun úrgangs.

## FÖRGUN RAFBÚNAÐARÚRGANGS

### Endurvinnsla vörunnar

- Merkingar á þessu tæki eru í samræmi við lög í ESB og Bretlandi um raf- og rafeindabúnaðarúrgang (Waste Electrical and Electronic Equipment (WEEE)).

- Með því að tryggja að þessari vöru sé fargað á réttan hátt hjálpar þú til við að koma í veg fyrir hugsanlegar neikvæðar afleiðingar fyrir umhverfið og heilsu manna, sem annars gætu orsakast af óviðeigandi meðhöndlun við förgun þessarar vöru.



- Táknid  á vörunni eða á meðfylgjandi skjölum gefur til kynna að ekki skuli meðhöndla hana sem heimilisúrgang, heldur verði að fara með hana á viðeigandi söfnunarstöð fyrir endurvinnslu raf- og rafeindabúnaðar.

Fyrir ítarlegri upplýsingar um meðhöndlun, endurheimt og endurvinnslu þessarar vöru skaltu vinsamlegast hafa samband við bæjarstjórnarskrifstofur í þínum heimabæ, heimilissorpörgunarþjónustu eða verslunina þar sem þú keyptir vöruna.

ÍSLENSKA

## SAMRÆMISYFIRLÝSING (ESB)

Þetta heimilistæki hefur verið hannað, smíðað og því dreift í samræmi við öryggiskröfur tilskipana ESB: Tilskipun 2014/35/EU um lágspennu, Tilskipun 2014/30/EU um rafsegulsamhæfi, Ecodesign tilskipun 2009/125/EC, RoHS tilskipun 2011/65/EU ásamt viðaukum.





# NOTKUN VÖRUNNAR

## LEIÐBEININGAR UM VAL Á FYLGIHLUTUM

Aðgerð	Stilling	Matur	Fylgihlutur
Saxa	1 eða O/Pulse	Ostur Súkkulaði Ávextir	Fjölnota hnífur úr ryðfríu stáli
Hakka eða mauka	2 eða O/Pulse	Ferskar jurtir Hnetur Tófú Grænmeti	
Blanda	1	Pastasósa Pestó Salsa Sósur Deig	
Sneiða	1	Ávextir (mjúkir) Kartöflur Tómatar Grænmeti (mjúkt)	Viðsnúanlegur sneiðunar-/rifdiskur, (sneiðunarhliðin)
	2	Ostur Súkkulaði Ávextir (harðir) Grænmeti (hart)	
Rífa (fint til miðlungsróft)	1	Kartöflur Grænmeti (mjúkt)	Viðsnúanlegur sneiðunar-/rifdiskur, (rifhliðin)
	2	Kál Ostur Súkkulaði Ávextir (harðir) Grænmeti (hart)	
Hnoða	O/Pulse eða 2	Gerdeig	Deighnífur
Julienne	1	Grænmeti (mjúkt)	Julienne diskur
	2	Grænmeti (hart)	





# NOTKUN VÖRUNNAR

## FYRIR FYRSTU NOTKUN

Áður en þú notar matvinnsluvélina í fyrsta skipti skaltu þvo alla hluti og fylgihluti annaðhvort í höndunum eða í uppþvottavélinni (Sjá kaflann „Umhirða og hreinsun“). Matvinnsluvélin er hönnuð þannig að hægt er að geyma alla fylgihluti ofan í skálinni.

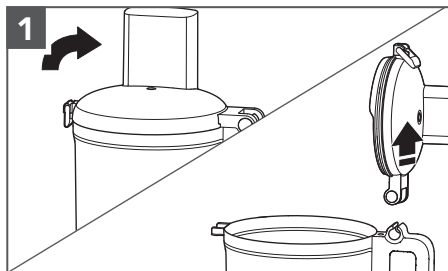

1  
Lyftið upp hespunni til að opna lokið. Hallið lokinu á skálinni aftur og lyftið því beint upp þannig að lömin fyrir lokið togist út úr löminni fyrir handfangið.

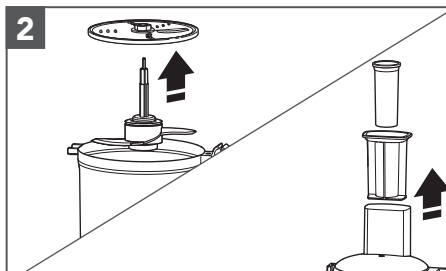

2  
Takið alla hluta og fylgihluti úr skálinni og lyftið troðaranum upp úr mótunarrörinu.

ÍSLENSKA

## MATVINNSLUVÉLIN SETT SAMAN

**MIKILVÆGT:** Setjið matvinnsluvélina á þurrt, jafnt yfirborð og látið stjórn tækin snúa fram. Ekki setja matvinnsluvélina í samband fyrr en búið er að setja hana alveg saman.

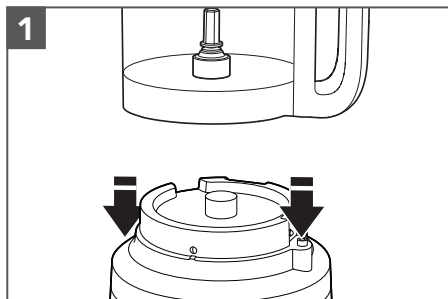

1  
Setjið skálina á grunneininguna og látið handfangið passa við upphækkaða hnappinn hægra megin á grunneiningunni. Skálin smellur á sinn stað og ætti að vera alveg upp við grunneininguna þegar hún er rétt sett í.

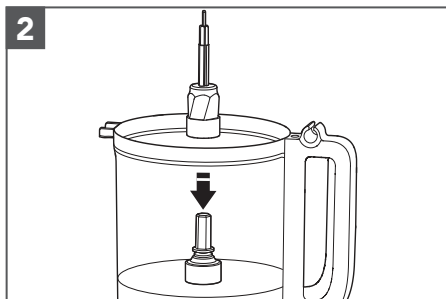

2  
Setjið drifmillistykkið í skálina, ofan á drifpinnann.





## NOTKUN VÖRUNNAR

**ATH.:** Til að auðvelda samsetningu skal setja æskilegan hníf eða disk á áður en lok skálarinnar er sett á.

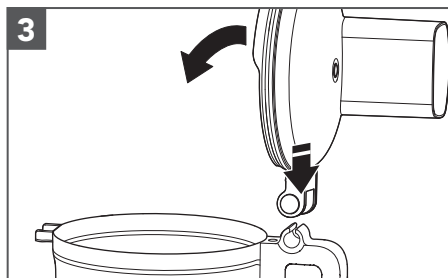

Til að setja lok skálarinnar á þarf að krækja löminni á lokinu í lömuna á handfanginu á skálinni og loka lokinu.

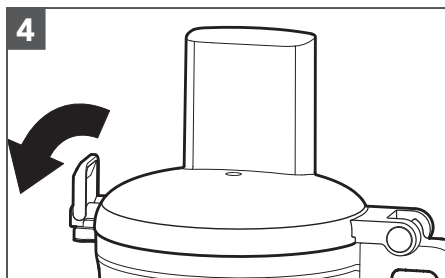

Þegar búið er að setja lokið á þarf að ýta löminni á lokinu niður í læsta stöðu.

**ATH.:** Matvinnsluvélin virkar ekki nema skálin sé alveg lokuð og rétt fest við grunneininguna.

## UPPSETNING Á FJÖLNOTA HNÍFNUM EÐA DEIGHNÍFNUM

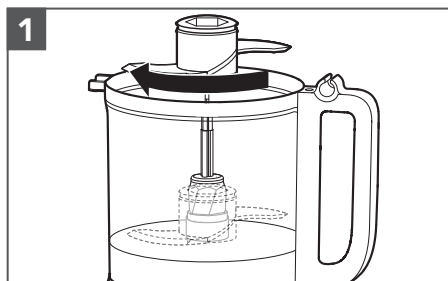

Setjið hnífinn á drifmillistykkið. Snúið hnífnum þannig að hann falli neðst niður á millistykkið.

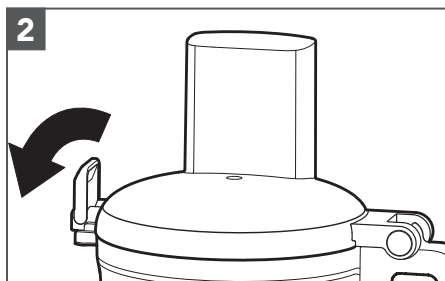

Setjið upp lokið á skálinni og gætið þess að hespan sé í læstri stöðu.





# NOTKUN VÖRUNNAR

## UPPSETNING Á VIÐSNÚANLEGA SNEIÐUNAR-/RIFDISKNUM EÐA JULIENNE DISKNUM

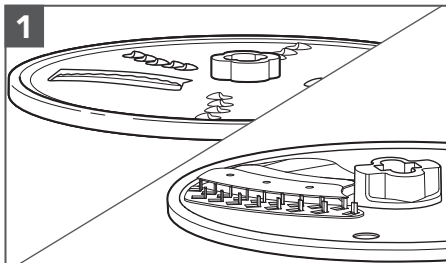

1

**Til að sneiða:** Snúið disknum þannig að upphækkaði sneiðunarhnifurinn snúi upp.

**Til að rífa:** Snúið disknum þannig að litlu, upphækkuðu rífnifarnir snúi upp.

**Til að gera Julienne sneiðar:** Snúið disknum þannig að upphækkaði sneiðunarhnifurinn snúi upp.

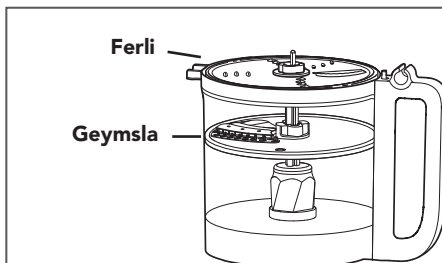

Hægt er að setja diskinn í tvær ólíkar stöður: upp að efstu brúna skálarinnar fyrir vinnslu og neðar inni í skálinni fyrir geymslu.

**ATH.:** Hægt er að nota diskinn í geymslustöðinni, en hann virkar ekki eins vel þar. Gætið þess að diskurinn sé jafn upp við efsta hluta skálarinnar til að fá sem besta frammistöðu.

ÍSLENSKA

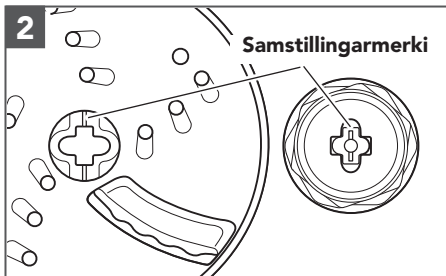

2

Samstillingarmerki

Haldið um miðjuna á disknum og setjið hann ofan í drifmillistykkið. Látið merkingarnar á miðju disksins passa við merkingarnar á millistykkinu. Diskurinn er rétt settur í þegar hann er jafnt upp við efsta hluta skálarinnar. Ef diskurinn dettur úr geymslustöðinni skal lyfta honum upp, snúa honum um 90° og setja hann aftur niður.

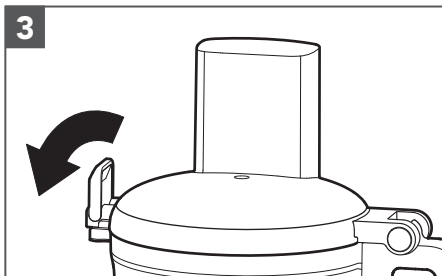

3

Setjið upp lokið á skálinni og gætið þess að hespan sé í læstri stöðu.





# NOTKUN VÖRUNNAR

## JULIENNE DISKURINN NOTAÐUR

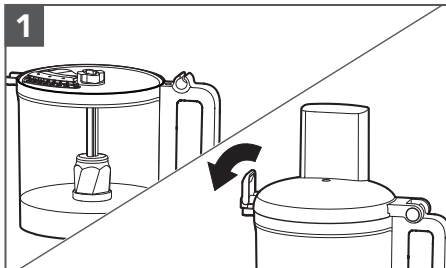

1 Setjið Julienne diskinn í matvinnsluvélina með hnífinn upp á við. Lokið hespunni á lokinu svo það sé fast.

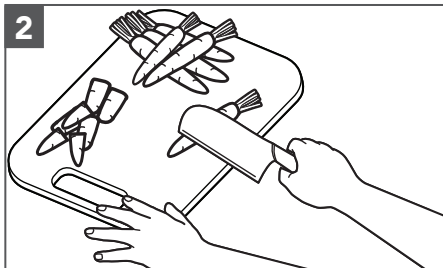

2 Undirbúið hráefnið með því að skera það í u.þ.b. 25 mm bita, nógu stutta til að grænmetið passi í mótunarrörið.

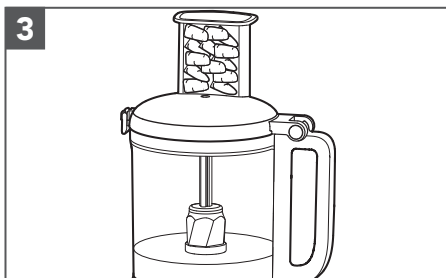

3 Staffið hráefninu lárétt í mótunarrörið á meðan slökkt er á matvinnsluvélinni.

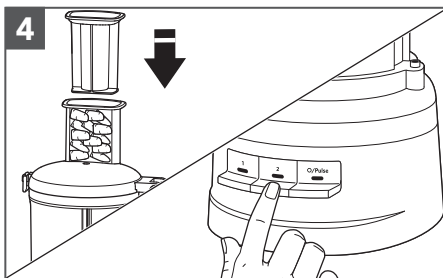

4 Setjið troðarann ofan á hráefnið til að þrýsta létt á það og stillið vélina síðan á hrað 1 eða 2 (sjá töflu fyrir leiðbeiningar um hvaða hraðastillingu ætti að nota)







# NOTKUN VÖRUNNAR

## MATVINNSLUVÉLIN NOTUÐ

**! VIÐVÖRUN**



**Hætta þar sem hnífar snúast**  
**Notaðu alltaf matvælatroðara.**  
**Haltu fingrum frá opum og trekt.**  
**Geymist þar sem börn ná ekki til.**  
**Misbrestur á að gera svo getur**  
**valdið útlímanissi eða skurðum.**

Áður en matvinnsluvélin er notuð verður að gæta þess að skálin, hnífarnir og lokið séu sett saman á réttan hátt á grunneiningunni (sjá kaflann „Matvinnsluvélin sett saman“).

ÍSLENSKA

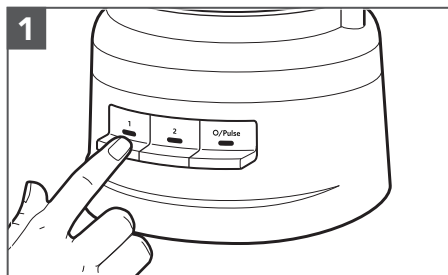

Ýtið á 1 eða 2 til að kveikja á vélinni. Matvinnsluvélin gengur stöðugt og gaumljósið lýsir.

Ýtið á 1 eða 2 aftur eða á O/Pulse til að slökva á vélinni.

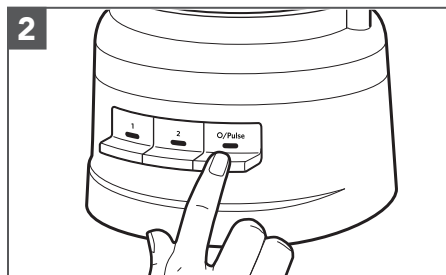

**Til að nota púlsaðgerðina:**

Ýtið á O/Pulse fyrir stutta og hraða vinnslu eða ýtið á og haldið niðri fyrir lengri vinnslu. Púlsaðgerðin gengur einungis á háum hraða. Matvinnsluvélin slekkur á sér þegar O/Pulse hnappinum er sleppt.





## NOTKUN VÖRUNNAR

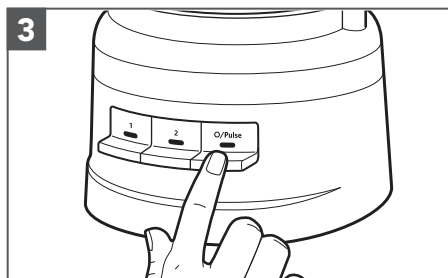

Ýtið á O/Pulse hnappinn þegar verkinu er lokið. Gaumljósið slökknar og hnífurinn eða diskurinn stöðvast smám saman.

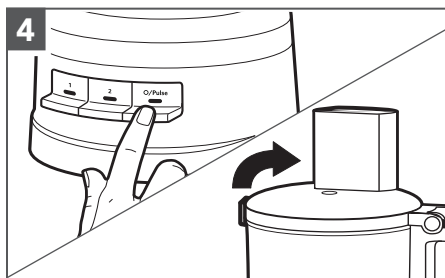

Biðið þar til hnífurinn eða diskurinn stöðvast alveg áður en lokið er tekið af skálinni. Gætið þess að slökkva á matvinnsluvélinni áður en lokið er tekið af skálinni eða áður en vélin er tekin úr sambandi.

## NOTKUN Á 2-Í-1 MÖTUNARRÖRI

2-í-1 mötunarrörið er með troðara í 2 hlutum. Setjið 2ja hluta matartroðarann í mötunarrörið til að sneiða eða rífa litla hluti.

Notaðu litla mötunarrörið og troðara til að vinna úr litlum eða mjóum hlutum, eins og einni gulrót eða selleristöngum.

Til að hella olíu hægt í hráefni, fylltu litla troðarann með viðeigandi magni af olíu. Lítið gat í botninum á troðaranum lætur olíuna dropa hægt í.



**2ja  
hluta  
matartroðari**

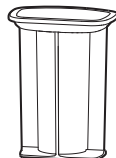



# NOTKUN VÖRUNNAR

## HVERNIG Á AÐ FJARLÆGJA UNNIN MATVÆLI

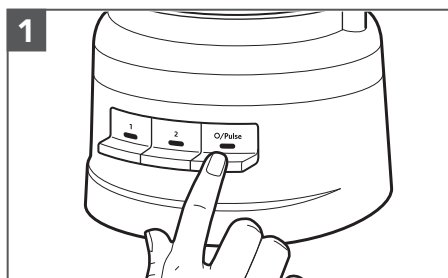

**1**  
**Slökkvið á matvinnsluvélinni:** Ýtið á O/Pulse hnappinn og takið matvinnsluvélina úr sambandi áður en hún er tekin í sundur.

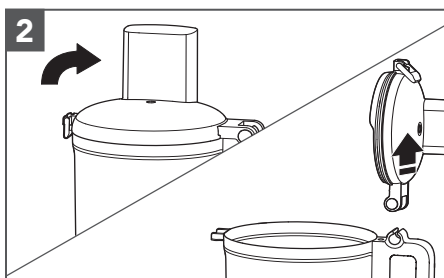

**2**  
Lyftið hespunni á lokinu til að opna lokið á skálinni og lyftið því síðan upp til að fjarlægja það.

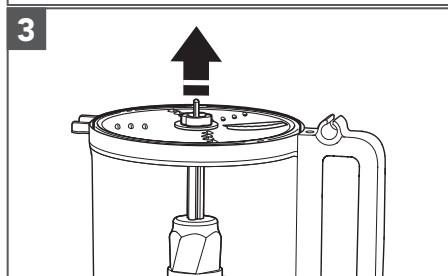

**3**  
Ef diskurinn er notaður skal fjarlægja hann áður en skálin er tekin af. Haldið um miðjuna á disknum og lyftið honum beint upp.

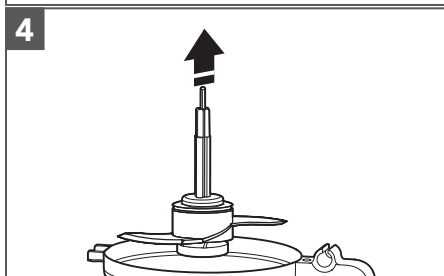

**4**  
Fjarlægið drifmillistykkið og aukabúnaðinn ef þau eru í notkun. Hnífurinn verður um kyrrt á drifmillistykkinu þegar það er fjarlægt.

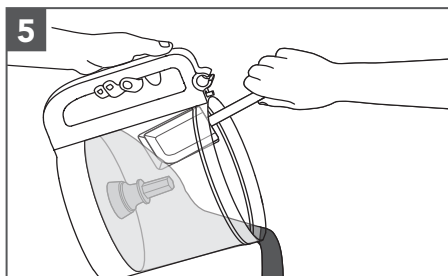

**5**  
Lyftið skálinni af grunneiningunni til að taka mat úr skálinni með sleikju.

ÍSLENSKA





## UMHIRÐA OG HREINSUN

**MIKILVÆGT:** BPA-fría skálin þarf sérstaka umhirðu. Vinsamlegast farðu eftir þessum leiðbeiningum ef þú vilt frekar nota uppþvottavél en að þvo í höndunum.

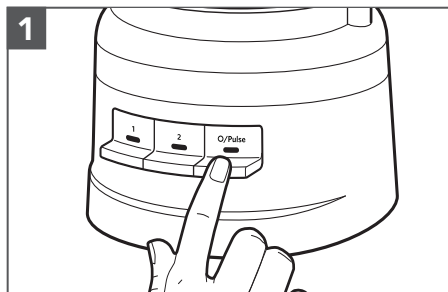

Ýtið á O/Pulse hnappinn og takið síðan matvinnsluvélina úr sambandi fyrir þrif.

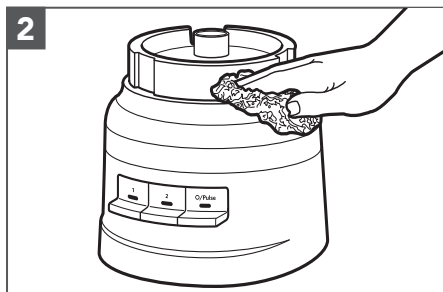

Strjúkið af grunneiningunni og rafmagnssnúrunni með volgum, rökum klút og þurrkið af með rökum klút. Þurrkið vel með mjúkum klút. Ekki nota hreinsiefni eða svampa sem geta rispað. Ekki setja grunneininguna á kaf í vatn eða annan vökva.

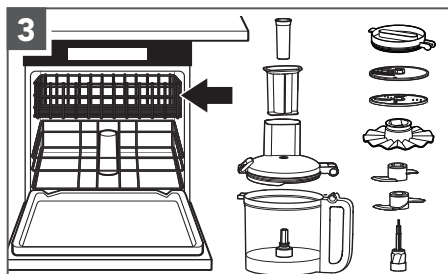

Alla hluti má þvo í efri grind í uppþvottavél. Forðist að leggja skálina á hliðina. Þurrkið alla hluti vandlega eftir þvott. Notið mild þvottaferli, svo sem hefðbundið. Forðist að nota háan hita.

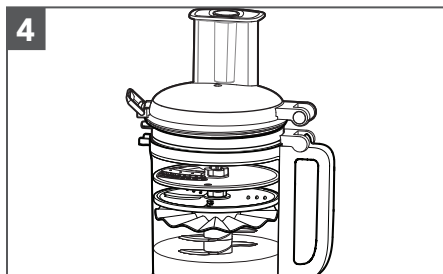

Hægt er að geyma allt að tvo hnífa og þrjá diska ásamt drifmillistykkinu inni í skálinni þegar matvinnsluvélina er ekki í notkun. Einnig er hægt að geyma ísskápslokið á skálinni með skálarlokið ofan á. Vefjið rafmagnssnúrunni utan um snúrugeymsluna neðst á grunneiningunni og festið síðan klóna með því að smella henni á húsið.

**ATH.:** Ef hlutar matvinnsluvélarinnar eru þvegnir í höndunum þarf að forðast að nota rispandi hreinsiefni eða svampa. Það gæti rispað skálina og lokið eða gert þau mött.





## BILANALET

Vandamál	Lausn
Ef matvinnsluvélin bilar eða hættir að virka skaltu athuga eftirfarandi:	Athugaðu hvort að matvinnsluvélin sé örugglega í sambandi við jarðtengda innstungu.
	Gakktu úr skugga um að skálin og lokið passi rétt og séu föst á sínum stað.
	Ýttirðu á fleiri en einn takka samtímis?
	Taktu matvinnsluvélina úr sambandi og settu hana síðan aftur í samband.
Er öryggið á rafrásinni fyrir matvinnsluvélina í lagi?	Ef þú ert með lekalíðabox skaltu gæta þess að líðinn sé lokaður.
Matvinnsluvélin gæti þurft að kólna niður í stofuhita:	Ef hraðaljósið slökknar og O/Pulse ljósið blikkar skaltu bíða þar til að O/Pulse ljósið slökknar og reyna síðan aftur. Það gæti tekið 5-15 mínútur fyrir matvinnsluvélina að kólna alveg niður.
Mótorinn gæti hafa læst:	Ef hraðaljósið er kveikt á meðan O/Pulse ljósið blikkar, ýttu á O/Pulse hnappinn til að endurræsa mótorinn.
Matvinnsluvélin hakkar eða sker ekki nógu vel:	Gakktu úr skugga um að hlið disksins sem er með blaðið upp sé sett með þá hlið upp á við á drifmillistykkinu.
	Gakktu úr skugga um að hráefnið henti til að skera eða hakka það.
	Gakktu úr skugga um að diskurinn sé í rétttri vinnslustöðu (nálægt efsta hluta skálarinnar), og ekki í geymslustöðu (lágt og inni í skálinni).
Ef lok skálarinnar lokast ekki þegar diskurinn er notaður:	Gakktu úr skugga um að diskurinn sé rétt uppsettur og sé settur rétt á drifmillistykkið.
Ef ekki er hægt að lagfæra það sem er að:	Sjá hlutann „Ábyrgðarskilmálar KitchenAid („Ábyrgð“)“. Ekki skila matvinnsluvélinni til söluaðila. Söluaðilar bjóða ekki upp á þjónustu við viðskiptavini.

ÍSLENSKA



# ÁBYRGÐARSKILMÁLAR KITCHENAID („ÁBYRGÐ“)

KitchenAid Europa, Inc., Nijverheidslaan 3, Box 5, 1853 Strombeek-Bever, Belgíu („ábyrgðaraðili“) veitir lokakaupanda, sem er neytandi, ábyrgð samkvæmt eftirfarandi skilmálum.

Ábyrgðin er viðbót við lögbundin ábyrgðaréttindi lokakaupanda gagnvart seljanda vörunnar og hefur engar takmarkanir eða áhrif á þau. Í stuttu máli kemur fram í lögum nr. 48/2003 um neytendakaup að vörur verði að vera í því ástandi sem þeim er lýst, hæfar fyrir tilgang sinn og af fullnægjandi gæðum. Ef í ljós kemur að varan er gölluð verður neytandi að tilkynna seljanda um gallann án óþarfa tafa. Neytandi hefur aldrei skemmri tíma en tvo mánuði til að leggja fram kvörtun.

Lög númer 48/2003 um neytendakaup skýra einnig frá ákveðnum ráðstöfunum sem neytandi getur notað til að vernda rétt sinn, svo sem:

- Að halda aftur af greiðslu.
- Val á milli leiðréttingar eða nýrrar afhendingar.
- Beiðni um afslátt.
- Beiðni um riftun.
- Bótakröfur.

Þessi réttindi eru háð ákveðnum undantekningum. Hægt er að nálgast nánari upplýsingar á vefsíðu Neytendastofunnar á [www.neytendastofa.is](http://www.neytendastofa.is) eða með því að hringja í **00354 510 1100**.

## 1) UMFANG OG SKILMÁLAR ÁBYRGÐARINNAR

a) Ábyrgðaraðili veitir ábyrgð á vörnum sem eru taldar upp í hluta 1.b) sem neytandi hefur keypt frá seljanda eða fyrirtæki frá KitchenAid-samsteyppunni í landi innan evrópska efnahagssvæðisins, eða í Moldóvu, Svartfjallalandi, Rússlandi, Sviss eða Tyrklandi.

b) Ábyrgðartímabilið fer eftir vörinni sem er keypt og er sem hér segir:

- Full ábyrgð í tvö ár frá kaupdegi.

c) Ábyrgðartímabilið hefst á kaupdegi, þ.e. daginn sem kaupandi keypti vöruna frá söluaðila eða fyrirtæki frá KitchenAid-samsteyppunni.

d) Ábyrgðin tryggir að varan skuli vera gallalaus.

e) Ábyrgðaraðili skal veita neytanda eftirfarandi þjónustu undir þessari ábyrgð, eftir ákvörðun ábyrgðaraðila, ef galli kemur í ljós á ábyrgðartímabilinu:

- Viðgerð á gölluðu vörinni eða íhlutum, eða

- Skipti á gölluðu vörinni eða íhlutum fyrir nýja. Ef varan er ekki lengur í boði er ábyrgðaraðila heimilt að skipta út vörinni fyrir jafn dýra eða dýrari vöru.

f) Ef neytandi vill leggja fram kröfu undir ábyrgðinni verðu hann að hafa samband við innlendan þjónustuaðila KitchenAid á [www.kitchenaid.is](http://www.kitchenaid.is) (Netfang: [sala@raffland.is](mailto:sala@raffland.is); Símanúmer +354 520 7900) eða beint við ábyrgðaraðilann í KitchenAid Europa, Inc. Nijverheidslaan 3, Box 5, 1853 Strombeek-Bever, Belgíu.

g) Ábyrgðaraðili skal bera kostnað vegna viðgerðar ásamt varahlutum og sendingarkostnað vegna afhendingar á gallalausri vöru eða íhlut. Ábyrgðaraðili skal einnig bera sendingarkostnað vegna skila á gölluðu vörinni eða íhlutum ef ábyrgðaraðilinn eða innlendi KitchenAid þjónustuaðilinn það um að gölluðu vörinni eða íhlutum yrði skilað. Hins vegar skal neytandi bera kostnað vegna viðeigandi umbúða fyrir örugg skil á gölluðu vörinni eða íhlutum.

h) Neytandi verður að framvísa kvittun eða reikning sem sönnun fyrir kaupum á vörinni ef hann vill leggja fram kröfu undir ábyrgðinni.

## 2) TAKMARKANIR Á ÁBYRGÐINNI

a) Ábyrgðin á eingöngu við um vörur sem eru notaðar í heimilistilgangi og ekki um faglegar vörur eða vörur notaðar í atvinnuskyni.

b) Ábyrgðin á ekki við um eðlilegt slit, ranga notkun eða misnotkun, ef ekki er farið eftir notkunarleiðbeiningunum, ef varan er notuð við ranga rafspennu, ef uppsetning eða notkun brjóta gegn viðeigandi reglugerðum um rafmagn, og ef óhóflegt afl er notað (t.d. högg).

c) Ábyrgðin á ekki við ef vörinni hefur verið breytt eða skipt um spennu, t.d. ef 120 V vörum er breytt til að nota 220-240 V.

d) Veitt þjónusta samkvæmt ábyrgðinni framlengir ekki ábyrgðartímabilið né heldur markar hún upphaf nýs ábyrgðartímabils. Ábyrgðartímabilinu fyrir ísetta varahluti lýkur á sama tíma og ábyrgðartímabilið fyrir alla vöruna.

Þjónustuaðilar KitchenAid geta enn aðstoðað neytendur með spurningar og veitingu upplýsinga eftir að ábyrgðin er útrunnin, eða fyrir vörur sem falla ekki undir ábyrgð. Hægt er að nálgast frekari upplýsingar á vefsíðu okkar: [www.kitchenaid.eu](http://www.kitchenaid.eu)

# VÖRUSKRÁNING

Skraðu nýja KitchenAid tækið þitt núna: <http://www.kitchenaid.eu/register>





## ЧАСТИ И ИХ ХАРАКТЕРИСТИКИ

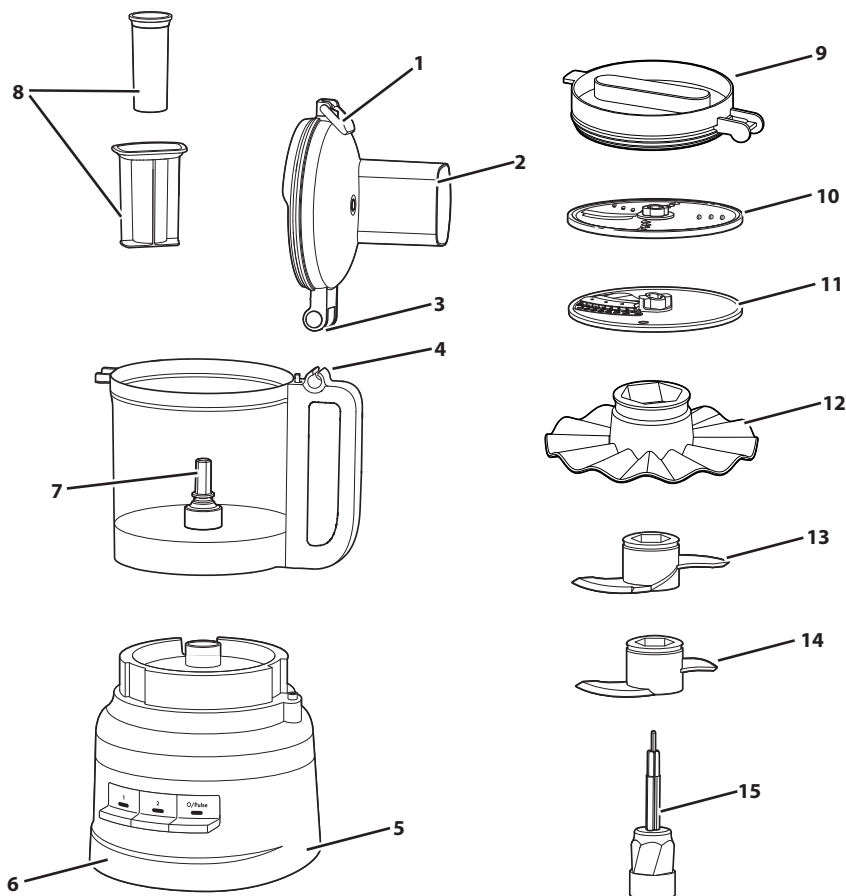

- 1 Фиксатор крышки
- 2 Крышка рабочей чаши с трубкой подачи «2 в 1»
- 3 Крепление крышки
- 4 Крепление ручки
- 5 Шнур питания и отсек для его хранения
- 6 Усиленное основание
- 7 Штифт вала
- 8 2-компонентный толкатель для продуктов

- 9 Крышка для хранения в холодильнике
- 10 Двусторонний диск для нарезки/ шинковки
- 11 Диск, нарезающий соломкой
- 12 Насадка для взбивания
- 13 Насадка для теста
- 14 Многофункциональный нож из нержавеющей стали
- 15 Адаптер привода

РУССКИЙ





## ТЕХНИКА БЕЗОПАСНОСТИ ПРИ ИСПОЛЬЗОВАНИИ ПРИБОРА

### Ваша безопасность и безопасность других стоит на первом месте.

В данной инструкции и на вашем устройстве мы разместили множество важных сообщений о безопасности. Обязательно прочтите все сообщения о безопасности и следуйте их указаниям.



Это символ предупреждения об опасности.

Этот символ предупреждает вас о возможных опасностях, способных нанести травму или даже убить вас и других людей.

Все сообщения о безопасности следуют за этим символом и словами «ОПАСНОСТЬ» или «ВНИМАНИЕ». Эти слова означают:



**Мы можете погибнуть или получить тяжелые травмы, если немедленно не последуете инструкциям.**



**Мы можете погибнуть или получить тяжелые травмы, если не последуете инструкциям.**

Предупреждения об опасности укажут вам на потенциальную опасность, дадут рекомендации относительно того, как уменьшить вероятность травмы, а также на то, что может произойти, если вы не будете следовать инструкциям.

## МЕРЫ ПРЕДОСТОРОЖНОСТИ

При использовании бытовых электроприборов необходимо соблюдать основные меры предосторожности, в частности:

1. Прочтите все инструкции. Неправильное использование устройства может привести к серьезным травмам.
2. Для предотвращения риска поражения электрическим током не погружайте кухонный комбайн в воду или другую жидкость.
3. Выключите прибор и отсоедините его от сети электропитания, если он не используется, а также перед тем, как снимать или устанавливать какие-либо его части, а также перед чисткой. Чтобы отсоединить прибор от сети, возьмитесь за вилку сетевого шнура и потяните за нее, чтобы вынуть из розетки. Никогда не тяните за сам шнур.
4. Только для ЕС: данный прибор не должен использоваться детьми. Храните прибор и его сетевой шнур в местах, недоступных для детей.
5. Только для ЕС: лица с ограниченными физическими, сенсорными или умственными способностями, либо не имеющие надлежащего опыта использования и знаний, могут пользоваться электробытовыми приборами только в том случае, если они находятся под присмотром или проинструктированы по вопросу безопасного использования электробытового прибора и осознают связанные с этим риски. Не позволяйте детям играть с прибором.
6. Только для ЕС: всегда отключайте прибор от источника питания, если он оставлен без присмотра, а также перед сборкой, разборкой или очисткой.







## ТЕХНИКА БЕЗОПАСНОСТИ ПРИ ИСПОЛЬЗОВАНИИ ПРИБОРА

7. Только для ЕС: Дети от 8 лет, а также лица с ограниченными физическими, сенсорными или умственными способностями, либо не имеющие надлежащего опыта использования и знаний, могут пользоваться этим прибором только в том случае, если они находятся под присмотром или проинструктированы по вопросу безопасного использования прибора и осознают связанные с этим риски. Не позволяйте детям играть с прибором. Очистка и обслуживание устройства не должны осуществляться детьми без присмотра
8. Данный прибор не предназначен для использования лицами (включая детей) с ограниченными физическими, сенсорными или ментальными возможностями или не имеющими достаточного опыта и знаний, если они не находятся под присмотром или не были проинструктированы по вопросу безопасного использования электробытового прибора лицом, отвечающим за их безопасность.
9. Следите за детьми и не допускайте, чтобы они играли с прибором.
10. Избегайте контакта с движущимися деталями.
11. Не используйте прибор с поврежденным сетевым шнуром или вилок, а также после возникновения неисправностей в работе прибора, его падения или любого другого повреждения. В этом случае верните прибор в ближайший авторизованный сервисный центр для проверки, ремонта или механической/электрической регулировки.
12. В случае повреждения сетевого шнура его замена должна осуществляться изготовителем, работником сервисного центра или другим работником с аналогичной квалификацией во избежание риска поражения электрическим током.
13. Использование насадок, не рекомендованных фирмой KitchenAid, может привести к пожару, поражению электрическим током или травме.
14. Не используйте прибор вне помещения.
15. Не допускайте свисания шнура с края стола или с угла.
16. Никогда не оставляйте работающий прибор без присмотра.
17. Осторожно: горячая жидкость, попадающая в кухонный комбайн, может выплеснуться из-за возникающего пара.
18. Во время обработки продуктов не допускайте соприкосновения острого ножа или дисков с руками и кухонными принадлежностями для предотвращения получения тяжелых травм и/или повреждения кухонного комбайна. Можно использовать скребок, но только когда кухонный комбайн не работает.
19. Ножи очень острые. Необходимо соблюдать осторожность при работе с острыми ножами во время опорожнения чаши и чистки.
20. Для предотвращения получения травм никогда не устанавливайте острый нож или диски на основание, перед этим не установив должным образом чашу.
21. Перед запуском кухонного комбайна убедитесь, что крышка надежно закреплена.
22. Никогда не проталкивайте продукты руками. Всегда используйте толкатель для продуктов.
23. Не пытайтесь сломать механизм закрывания крышки.
24. Не заполняйте чашу выше отметки максимального уровня (установленной емкости) во избежание травм, вызванных повреждением крышки или чаши.
25. Инструкции по очистке поверхностей, контактирующих с пищевыми продуктами, см. в разделе «Уход и чистка».



## ТЕХНИКА БЕЗОПАСНОСТИ ПРИ ИСПОЛЬЗОВАНИИ ПРИБОРА

26. Устройство предназначено для использования исключительно для личных, семейных, домашних и иных нужд, не связанных с осуществлением предпринимательской деятельности (если иное не предусмотрено данным руководством по эксплуатации).

## СОХРАНИТЕ ДАННОЕ РУКОВОДСТВО

Инструкции также доступны в Интернете на нашем веб-сайте по адресу:  
[www.KitchenAid.eu](http://www.KitchenAid.eu)

### ЭЛЕКТРИЧЕСКИЕ ТРЕБОВАНИЯ

**Напряжение:** 220–240 В

**Частота:** 50–60 Гц

**Мощность:** 250 Вт

**ПРИМЕЧАНИЕ.** Если вилка не вставляется в розетку, обратитесь за помощью к квалифицированному электрику. Не пытайтесь подогнать вилку к размеру розетки самостоятельно.

### УТИЛИЗАЦИЯ УПАКОВОЧНЫХ МАТЕРИАЛОВ

Упаковочные материалы подлежат вторичной переработке и содержат соответствующий знак (♻️). Тем не менее, отдельные части упаковки должны быть утилизированы согласно правилам местной администрации, касающимся ликвидации отходов.

### УТИЛИЗАЦИЯ ОТХОДОВ ЭЛЕКТРИЧЕСКОГО ОБОРУДОВАНИЯ

#### Переработка изделия

- Это оборудование маркировано согласно законам ЕС и Великобритании в отношении использования электрического и электронного оборудования (WEEE).  
- Соблюдение правил утилизации изделия помогает предотвратить потенциальные негативные последствия для окружающей среды и здоровья человека, которые могли бы быть вызваны неправильной утилизацией этого продукта.



- Знак  на изделии или на сопроводительных документах обозначает, что устройство подпадает под определение бытовых отходов и должно быть доставлено в соответствующий центр по переработке электрического и электронного оборудования.

Для получения более подробной информации об уходе, утилизации и переработке данного прибора обращайтесь в местные органы власти, службу сбора бытовых отходов или магазин, где вы купили продукт.

### ДЕКЛАРАЦИЯ О СООТВЕТВИИ (ЕС)

Данный прибор разработан, изготовлен и распространяется в соответствии с требованиями безопасности директив ЕС: директивы 2014/35/EU о низковольтном оборудовании, директивы 2014/30/EU об электромагнитной совместимости, директивы по экодизайну 2009/125/ЕС, директивы 2011/65/EU по ограничению содержания вредных веществ, а также следующих поправок.





# ИСПОЛЬЗОВАНИЕ ПРИБОРА

## РУКОВОДСТВО ПО ВЫБОРУ АКСЕССУАРОВ

Действие	Настройка	Продукты	Аксессуар
Нарубание	1 или O/Pulse	Сыр Шоколад Фрукты	Многофункциональный нож из нержавеющей стали
Фарш или пюре	2 или O/Pulse	Свежие травы Орехи Тофу Овощи	
Перемешивание	1	Соус для пасты Песто Сальса Соусы Тесто	
Ломтики	1	Фрукты (мягкие) Картофель Помидоры Овощи (мягкие)	Двусторонний диск для нарезки/шинковки (сторона для нарезки)
	2	Сыр Шоколад Фрукты (твердые) Овощи (твердые)	
Шинковка (размер от мелкого до среднего)	1	Картофель Овощи (мягкие)	Двусторонний диск для нарезки/шинковки (сторона для шинковки)
	2	Капуста Сыр Шоколад Фрукты (твердые) Овощи (твердые)	
Замешивание теста	O/Pulse или 2	Дрожжевое тесто	Насадка для теста
Соломка	1	Овощи (мягкие)	Диск, нарезающий соломкой
	2	Овощи (твердые)	

РУССКИЙ



# ИСПОЛЬЗОВАНИЕ ПРИБОРА

## ПЕРЕД ПЕРВЫМ ИСПОЛЬЗОВАНИЕМ

Перед первым использованием кухонного комбайна вымойте все детали и аксессуары вручную или в посудомоечной машине (см. раздел «Уход и чистка»). Конструкция кухонного комбайна позволяет хранить все аксессуары в рабочей чаше.

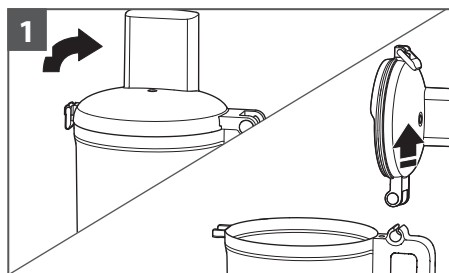

1  
Поднимите фиксатор крышки, чтобы разблокировать ее. Наклоните крышку рабочей чаши назад и поднимите вверх, чтобы отсоединить крепление крышки от крепления ручки.

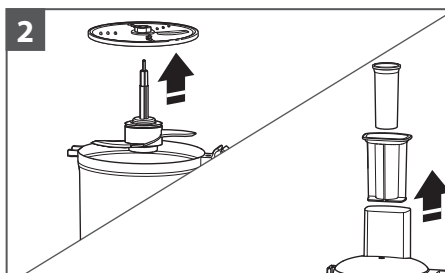

2  
Удалите из рабочей чаши все детали и аксессуары и извлеките толкатель для продуктов из трубки подачи.

## СБОРКА КУХОННОГО КОМБАЙНА

**ВАЖНО!** Поместите кухонный комбайн на сухую ровную рабочую поверхность таким образом, чтобы элементы управления были напротив вас. Не подключайте кухонный комбайн к электросети до тех пор, пока он не будет полностью собран.

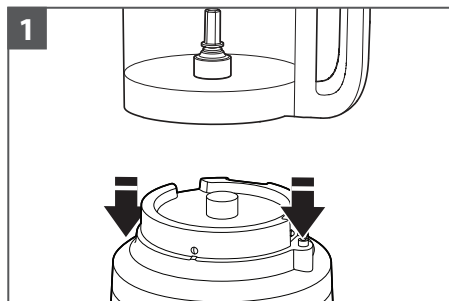

1  
Установите рабочую чашу на основание, совместив ручку с приподнятой кнопкой на правой стороне основания. Чаша встанет на место с щелчком и при правильной установке должна плотно прилегать к основанию.

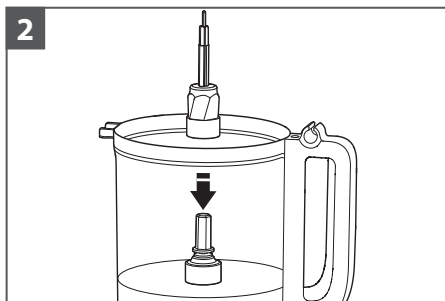

2  
Поместите адаптер привода в рабочую чашу, опустив его на штифт вала.





## ИСПОЛЬЗОВАНИЕ ПРИБОРА

**ПРИМЕЧАНИЕ.** Для облегчения сборки устанавливайте необходимый нож или диск до установки крышки рабочей чаши.



**ПРИМЕЧАНИЕ.** Кухонный комбайн не будет работать при неполном закрытии крышки рабочей чаши и некорректной установке рабочей чаши на основании.

## УСТАНОВКА МНОГОФУНКЦИОНАЛЬНОГО НОЖА ИЛИ НАСАДКИ ДЛЯ ТЕСТА





## ИСПОЛЬЗОВАНИЕ ПРИБОРА

### УСТАНОВКА ДВУСТОРОННЕГО ДИСКА ДЛЯ НАРЕЗКИ/ШИНКОВКИ ИЛИ ДИСКА, НАРЕЗАЮЩЕГО СОЛОМКОЙ

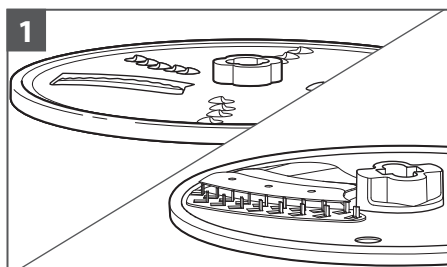

**Нарезка:** поверните диск так, чтобы приподнятый нож для нарезки был направлен вверх.

**Шинковка:** поверните диск так, чтобы маленькие приподнятые лезвия для шинковки были направлены вверх.

**Нарезка соломкой:** вставьте диск так, чтобы приподнятый нож для нарезки был направлен вверх.

Обработка  
продуктов

Хранение

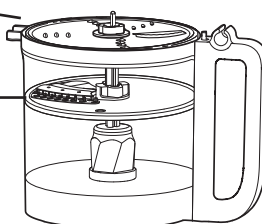

Диск можно установить в два различных положения: на один уровень с верхней частью чаши для обработки продуктов и ниже, внутри чаши, для хранения.

**ПРИМЕЧАНИЕ.** Несмотря на то, что в положении для хранения диск будет работать, качество его работы ухудшится. Для максимально эффективной работы диск должен находиться на одном уровне с верхней частью чаши.

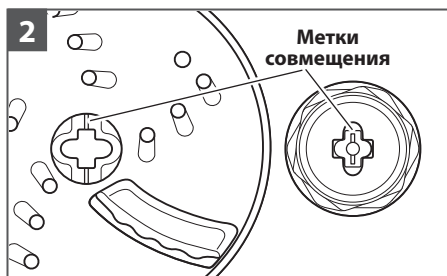

Удерживая диск за центральную ступицу, опустите его на адаптер привода, совместив метки на центральной ступице диска с соответствующими метками на адаптере. При правильной установке диск должен располагаться на одном уровне с верхней частью чаши. Если диск падает в положение для хранения, поднимите его, поверните на 90° и снова опустите.

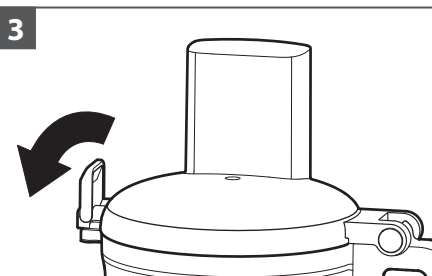

Установите крышку рабочей чаши и убедитесь, что фиксатор крышки опущен в положение блокировки.





# ИСПОЛЬЗОВАНИЕ ПРИБОРА

## ИСПОЛЬЗОВАНИЕ ДИСКА, НАРЕЗАЮЩЕГО СОЛОМКОЙ

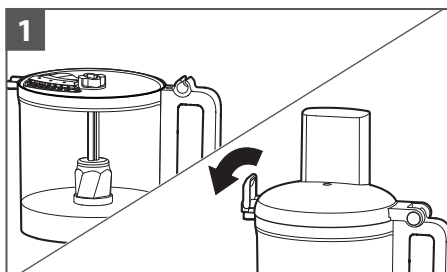

**1**  
Вставьте нож, нарезающий соломкой, в комбайн так, чтобы лезвие было направлено вверх. Закройте фиксатор крышки, чтобы зафиксировать ее положение.

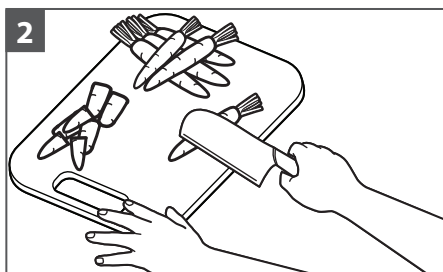

**2**  
Подготовьте ингредиенты, разрезав их на кусочки примерно по 25 мм, чтобы они были достаточно короткие и помещались в трубку подачи.

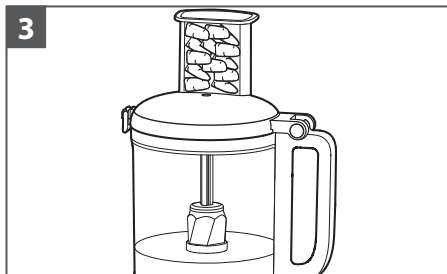

**3**  
При выключенном комбайне горизонтально поместите ингредиенты в трубку подачи.

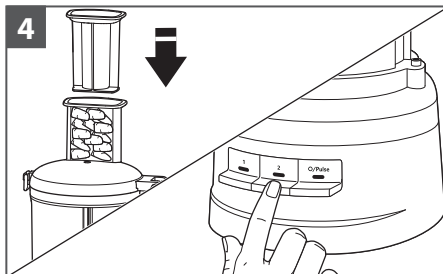

**4**  
Поместите толкатель для продуктов на ингредиенты, чтобы слегка их придавить, затем включите прибор на 1 или 2 режиме скорости (см. таблицу с инструкциями по использованию).

РУССКИЙ



# ИСПОЛЬЗОВАНИЕ ПРИБОРА

## ЭКСПЛУАТАЦИЯ КУХОННОГО КОМБАЙНА

**⚠ ВНИМАНИЕ**



**Вращающееся лезвие опасно**  
**Всегда используйте толкушку.**  
**Держите пальцы на безопасном расстоянии от отверстий.**  
**Храните вне досягаемости детей.**  
**Нарушение техники безопасности может привести к ампутации и порезам.**

Перед началом работы с кухонным комбайном убедитесь, что рабочая чаша, ножи и крышка рабочей чаши правильно установлены на основании (см. раздел «Сборка кухонного комбайна»).

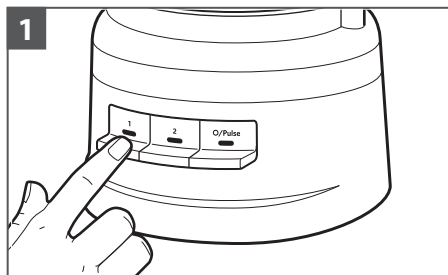

Для включения нажмите 1 или 2. Кухонный комбайн начнет непрерывную работу, и загорится индикатор.

Для выключения снова нажмите 1 или 2 или нажмите O/Pulse.

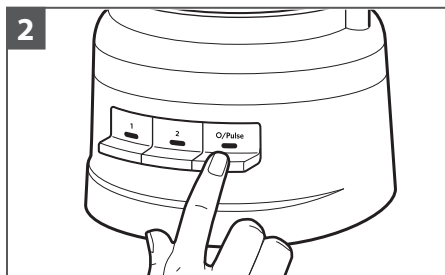

**Использование импульсного режима:**

Нажмите O/Pulse для коротких импульсов или нажмите и удерживайте для более длительных импульсов. Импульсный режим работает только на высокой скорости. При отпускании кнопки O/Pulse кухонный комбайн выключается.







## ИСПОЛЬЗОВАНИЕ ПРИБОРА

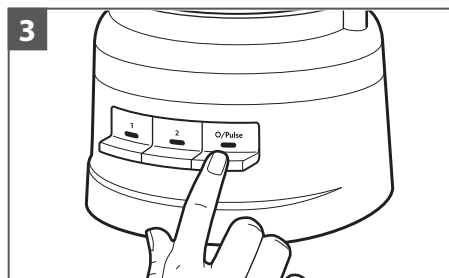

По завершении нажмите O/Pulse. Индикатор погаснет, и нож или диск замедлятся до полной остановки.

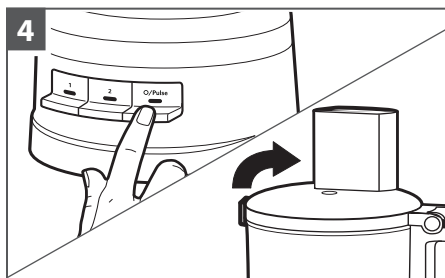

Перед снятием крышки рабочей чаши дождитесь полной остановки ножа или диска. Всегда выключайте кухонный комбайн перед снятием крышки рабочей чаши или отключением кухонного комбайна от электросети.

### ИСПОЛЬЗОВАНИЕ ТРУБКИ ПОДАЧИ «2 В 1»

Трубка подачи «2 в 1» оснащена 2-компонентным толкателем для продуктов. Для шинковки или измельчения ингредиентов небольшого размера вставьте 2-компонентный толкатель для продуктов в трубку подачи.

Используйте малую трубку подачи и толкатель для обработки небольших или тонких ингредиентов, таких как морковь или стебли сельдерея.

Для медленной заправки ингредиентов маслом просто заполните малый толкатель необходимым количеством масла. Через небольшое отверстие в нижней части толкателя масло будет попадать внутрь с постоянной скоростью.



**2-компонентный толкатель для продуктов**

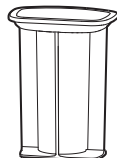

РУССКИЙ



## ИСПОЛЬЗОВАНИЕ ПРИБОРА

### ИЗВЛЕЧЕНИЕ ОБРАБОТАННЫХ ПРОДУКТОВ

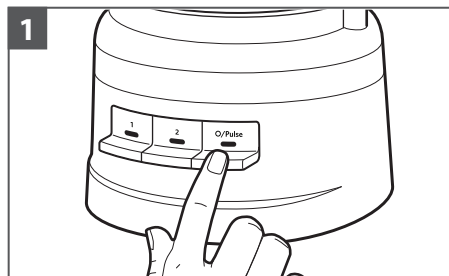

**1**  
**Выключите кухонный комбайн:** нажмите кнопку O/Pulse и отключите кухонный комбайн от электросети перед разборкой.

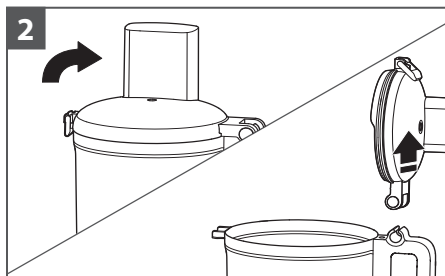

**2**  
Поднимите фиксатор крышки, чтобы разблокировать крышку рабочей чаши, затем поднимите крышку, чтобы снять.

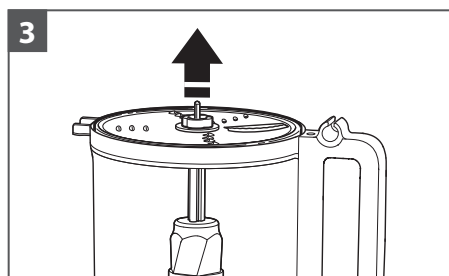

**3**  
Если используется диск, необходимо снять его перед тем, как снимать чашу. Удерживая диск за центральную ступицу, поднимите его вверх.

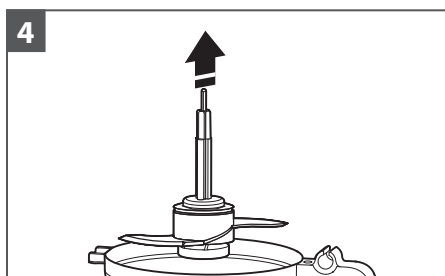

**4**  
Снимите адаптер привода и аксессуары, если они использовались. При извлечении адаптера нож остается в неизменном положении на адаптере привода.

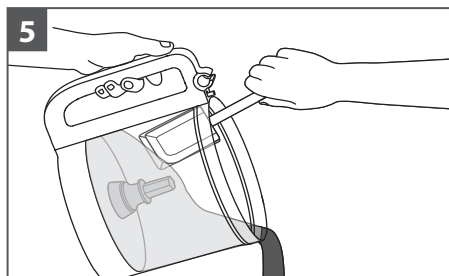

**5**  
Снимите рабочую чашу с основания, чтобы извлечь продукты из чаши с помощью лопатки.





## УХОД И ЧИСТКА

**ВАЖНО!** Эта чаша без бисфенола-А требует особого обращения. Если очистка выполняется в посудомоечной машине, а не вручную, следуйте приведенным ниже инструкциям.

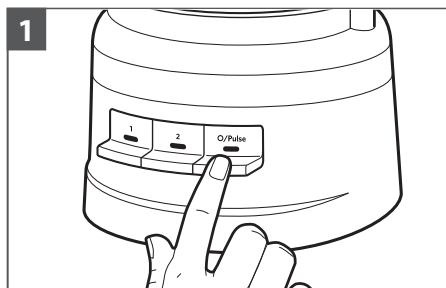

Нажмите кнопку O/Pulse, затем отключите кухонный комбайн от электросети перед очисткой.

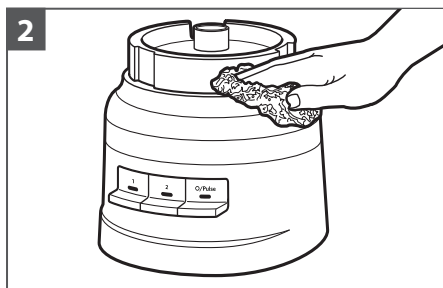

Протрите основание и шнур питания теплой влажной тканью, затем вытрите насухо влажной тканью. Не используйте абразивные чистящие средства или губки с абразивным покрытием. Не погружайте основание в воду или другие жидкости.

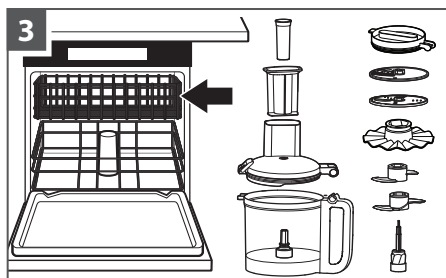

Все детали можно мыть в посудомоечной машине на верхней полке. Не кладите чашу на бок. Тщательно высушите все детали после мытья. Используйте щадящие режимы посудомоечной машины, например обычный. Избегайте режимов с высокими температурами.

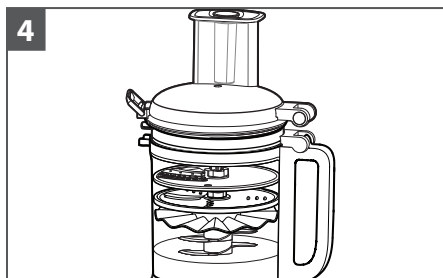

Когда кухонный комбайн не используется, внутри рабочей чаши можно хранить до двух ножей и трех дисков, а также адаптер привода. Помимо этого, на рабочей чаше можно хранить крышку для хранения в холодильнике, а крышку рабочей чаши поместить сверху. Оберните шнур питания вокруг отсека для его хранения в нижней части основания, затем закрепите вилку, зафиксировав ее на корпусе.

**ПРИМЕЧАНИЕ.** При мытье деталей кухонного комбайна не используйте абразивные чистящие средства или губки с абразивным покрытием. Они могут поцарапать поверхность рабочей чаши и крышки или вызвать ее потемнение.

РУССКИЙ





## ВЫЯВЛЕНИЕ И УСТРАНЕНИЕ НЕИСПРАВНОСТЕЙ

Проблема	Решение
Если кухонный комбайн неисправен или не работает, проверьте следующее:	Убедитесь, что кухонный комбайн надежно подключен к заземленной электрической розетке.
	Убедитесь, что чаша и крышка правильно совмещены и зафиксированы на месте.
	Было ли одновременно нажато сразу несколько кнопок?
	Отключите кухонный комбайн от электросети, затем снова подключите его в электрическую розетку.
Проверьте, исправен ли предохранитель в электрической цепи кухонного комбайна.	При наличии блока автоматического выключателя убедитесь, что цепь замкнута.
Возможно, кухонный комбайн необходимо охладить до комнатной температуры:	Если индикатор скорости погаснет, а индикатор O/Pulse начнет мигать, дождитесь выключения индикатора O/Pulse и повторите попытку. Для полного охлаждения кухонного комбайна может потребоваться 5–15 минут.
Мотор может быть заблокирован:	Индикатор скорости продолжает гореть, пока мигает индикатор O/Pulse. Нажмите кнопку O/Pulse, чтобы сбросить настройки мотора.
Кухонный комбайн не измельчает и не нарезает ломтиками должным образом:	Убедитесь, что приподнятая сторона диска нарезки расположена лицевой стороной вверх на адаптере привода.
	Убедитесь, что ингредиенты подходят для нарезки или измельчения.
	Убедитесь, что диск находится в рабочем положении (рядом с верхней частью чаши), а не в положении для хранения (внизу и внутри чаши).
Крышка рабочей чаши не закрывается при использовании диска:	Убедитесь, что диск правильно установлен и расположен должным образом на адаптере привода.
Если проблема не может быть решена:	См. разделы «Условия предоставления гарантии KitchenAid («Гарантия»)». Не возвращайте кухонный комбайн продавцу. Продавцы не выполняют ремонт.



# ГАРАНТИЙНЫЕ ОБЯЗАТЕЛЬСТВА KITCHENAID ("ГАРАНТИЯ")

KitchenAid Europa, Inc., Nijverheidslaan 3, Box 5, 1853 Strombeek-Bever, (КитченЭйд Европа, Корпорация, Нейвехейдслан 3, Бокс 5, 1853 Стромбеек-Бевеер) Бельгия («Гарант») предоставляет конечному клиенту, который является потребителем, гарантию на территории Российской Федерации («РФ») в соответствии с Законом "О защите прав потребителей" РФ через организации, уполномоченные производителем на прием претензий от потребителей:

ООО «Вирлпул РУС», 127018, г. Москва, ул. Двинцев, д. 12, корп.1, литера В, этаж 5

ООО «Деловая Русь», 125319, Москва, ул. Черняховского, д. 5, стр 1

## 1) ОБЪЕМ И УСЛОВИЯ ГАРАНТИИ

a) Гарант предоставляет гарантию на продукты, упомянутые в разделе 1.b), которые потребитель приобрел у продавца или компании группы KitchenAid в странах Европейской экономической зоны, Швейцарии, Турции, Украине, Черногории, России и странах Содружества Независимых Государств (СИС).

b) Гарантийный срок зависит от приобретенного продукта и составляет:

- **Полная гарантия сроком на два года, начиная со дня покупки.**

- Дополнительные аксессуары для планетарных миксеров, настольных блендеров, тостеров, кухонных комбайнов, кулинарных процессоров и погружных блендеров: гарантия на 2 года.

c) Гарантийный срок исчисляется со дня передачи продукта потребителю. Если день передачи установить невозможно, срок исчисляется с даты изготовления товара. В случае отсутствия документа, подтверждающего факт продажи, этот срок исчисляется от даты производства изделия, которая может быть установлена из серийного номера:

S/N: AAUwxxxxx

где, xxxxx - номер товара в течение недели производства (последние 5 цифр)

ww - неделя производства товара (2 цифры)

y - код года производства (1 буква или цифра)

AA - код места производства (одна или две буквы)

Год производства устанавливается в соответствии с кодом года в таблице:

Код	0	1	2	3	4	5	6	7	8	9
Год	1980 2010	1981 2011	1982 2012	1983 2013	1984 2014	1985 2015	1986 2016	1987 2017	1988 2018	1989 2019
Код	X	A	B	C	D	E	F	G	H	J
Год	1990 2020	1991 2021	1992 2022	1993 2023	1994 2024	1995 2025	1996 2026	1997 2027	1998 2028	1999 2029
Код	K	L	M	P	R	S	T	U	W	Y
Год	2000 2030	2001 2031	2002 2032	2003 2033	2004 2034	2005 2035	2006 2036	2007 2037	2008 2038	2009 2039

d) Гарантия распространяется на продукт без приобретенных дефектов.

e) Все действия потребителя в случае обнаружения в товаре недостатков регулируются Законом "О защите прав потребителей" РФ. Полный список сервисных центров и порядок оказания услуг указан в гарантийном талоне и на страницах официального сайта KitchenAid в России: <https://kitchenaid.ru>. Дополнительную информацию по сервисному обслуживанию можно получить по телефону

8-800-3333-887 (звонок бесплатный на территории РФ).

## 2) ОГРАНИЧЕНИЯ ГАРАНТИИ

a) Гарантия распространяется на продукты, используемые в соответствии с данной инструкцией по эксплуатации.

b) Гарантия не действует в случае нормального износа, использования с несоблюдением инструкции по эксплуатации, использования продукта при неправильном напряжении, установке и эксплуатации в нарушение действующих электротехнических норм и применения силы (например, ударов).

c) Гарантия не распространяется на продукты, которые были модифицированы или преобразованы, например при модификации прибора на 120 В для работы в сетях с напряжением 220–240 В.

d) Гарантийный срок на установленные запасные части заканчивается с окончанием гарантийного срока всего продукта в отсутствии дополнительных уточнений.

После истечения гарантийного срока продукта или для продукта, на который гарантия не установлена, сервисное обслуживание KitchenAid производится в соответствии с Законом "О защите прав потребителей" РФ. Подробная информация доступна на нашем сайте: [www.kitchenaid.ru](http://www.kitchenaid.ru)

## РЕГИСТРАЦИЯ ПРОДУКТА

Зарегистрируйте свой новый прибор KitchenAid: <http://www.kitchenaid.eu/register>

РУССКИЙ



## CZĘŚCI I FUNKCJE

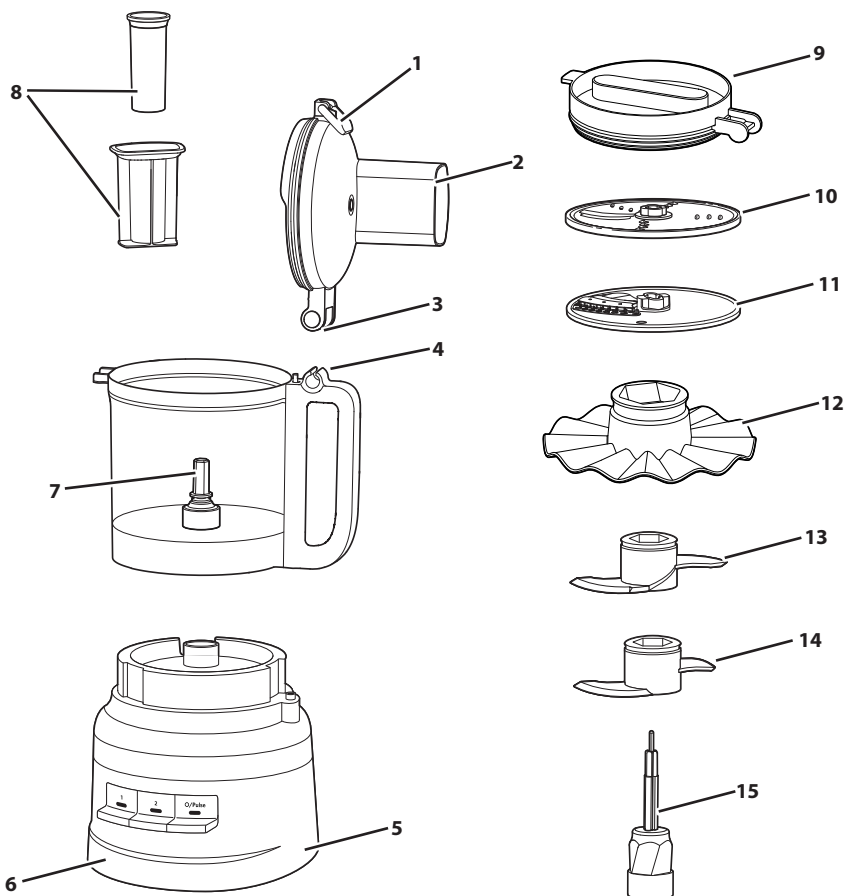

- |   |  |    |  |
|---|--|----|--|
| 1 | Zatrząsek pokrywy                          | 8  | 2-elementowy popychacz                     |
| 2 | Pokrywa miski roboczej z podajnikiem 2 w 1 | 9  | Pokrywa chłodziarki                        |
| 3 | Zawias pokrywy                             | 10 | Dwustronna tarcza do krojenia/ szatkowania |
| 4 | Zawias uchwytu                             | 11 | Tarcza do słupków julienne                 |
| 5 | Przewód zasilający i schowek na przewód    | 12 | Akcesorium do ubijania                     |
| 6 | Solidna podstawa                           | 13 | Mieszadło do ciasta                        |
| 7 | Trzpień napędowy                           | 14 | Uniwersalny nóż ze stali nierdzewnej       |
|   |  | 15 | Adapter napędowy                           |





## PODSTAWOWE ZASADY BEZPIECZEŃSTWA

### Bezpieczeństwo użytkownika tego urządzenia jest dla nas najważniejsze.

Dlatego w poniższej instrukcji przedstawiamy wiele istotnych informacji na ten temat. Należy czytać wszystkie zalecenia dotyczące bezpieczeństwa pracy i ich przestrzegać.



Jest to znak symbolizujący zagrożenie.

Ostrzega przed potencjalnym zagrożeniem życia lub zdrowia.

Wszystkie informacje dotyczące bezpieczeństwa zawierają, oprócz symbolu zagrożenia, także słowa: „NIEBEZPIECZEŃSTWO” i „UWAGA”.

Te słowa oznaczają, że:



**Istnieje zagrożenie dla życia lub możliwość okaleczenia w przypadku niezastosowania się natychmiast do zaleceń instrukcji.**



**Istnieje zagrożenie dla życia lub możliwość okaleczenia w przypadku nieprzestrzegania zaleceń instrukcji.**

Wszystkie informacje dotyczące bezpieczeństwa określają rodzaj potencjalnego zagrożenia, wskazują jak ograniczyć możliwość zranienia i informują, co może się wydarzyć, jeśli zalecenia instrukcji nie będą przestrzegane.

## WAŻNE ŚRODKI OSTROŻNOŚCI

**Podczas korzystania z urządzeń elektrycznych należy przestrzegać podstawowych środków ostrożności, w tym poniższych zasad:**

1. Należy przeczytać wszystkie instrukcje. Niewłaściwe korzystanie z urządzenia może spowodować obrażenia ciała.
2. Nie zanurzaj malaksera w wodzie i innych płynach, gdyż grozi to porażeniem prądem.
3. Gdy urządzenie nie jest używane, a także przed zamontowaniem lub zdemontowaniem elementów oraz przed czyszczeniem, należy je WYŁĄCZYĆ, a następnie wyjąć wtyczkę z gniazda. Aby wyjąć wtyczkę z gniazda, należy ją chwycić i wyciągnąć. Zabrania się ciągnięcia za przewód.
4. Tylko na terenie Unii Europejskiej: urządzenie nie może być używane przez dzieci. Urządzenie i jego przewód należy trzymać w miejscu niedostępnym dla dzieci.
5. Tylko na terenie Unii Europejskiej: urządzenia mogą być obsługiwane przez osoby o ograniczonych zdolnościach fizycznych, sensorycznych czy umysłowych, a także osoby nieposiadające wiedzy lub doświadczenia w użytkowaniu tego typu urządzeń, o ile będą one nadzorowane lub zostaną poinstruowane, jak bezpiecznie korzystać z tego urządzenia, oraz rozumieją zagrożenia z nim związane. Nie zezwalać dzieciom na zabawę urządzeniem.
6. Tylko na terenie Unii Europejskiej: Zawsze odłączaj urządzenie od źródła zasilania, jeśli pozostawiasz je bez nadzoru, a także gdy chcesz je zmontować, zdemontować albo wyczyścić.
7. Tylko na terenie Unii Europejskiej: Niniejsze urządzenie może być obsługiwane przez dzieci w wieku od lat 8 oraz osoby o ograniczonych zdolnościach fizycznych, sensorycznych czy umysłowych, a także osoby nie posiadające wiedzy lub doświadczenia w użytkowaniu tego typu urządzeń, o ile będą one nadzorowane lub zostaną poinstruowane odnośnie bezpiecznego korzystania z tego urządzenia oraz rozumieją zagrożenia z nim związane. Nie zezwalać dzieciom na zabawę urządzeniem. Czyszczenie oraz czynności konserwacyjne dostępne dla użytkownika nie powinny być wykonywane przez dzieci bez nadzoru.





## PODSTAWOWE ZASADY BEZPIECZEŃSTWA

8. Omawiane urządzenie nie jest przeznaczone do użytku przez osoby (w tym dzieci) o ograniczonych zdolnościach fizycznych, sensorycznych czy umysłowych, a także nieposiadające wiedzy lub doświadczenia w użytkowaniu tego typu urządzeń, chyba, że będą one nadzorowane lub zostaną poinstruowane na temat korzystania z tego urządzenia przez osobę odpowiedzialną za ich bezpieczeństwo.
9. Dzieci należy nadzorować, aby nie bawiły się urządzeniem.
10. Nie dotykać elementów urządzenia będących w ruchu.
11. Zabrania się używania urządzeń, których kabel lub wtyczka są uszkodzone, jeżeli nastąpiła awaria urządzenia, bądź jeżeli zostało ono upuszczone lub w jakikolwiek sposób uszkodzone. Należy zwrócić urządzenie do najbliższego Autoryzowanego Centrum Serwisowego w celu sprawdzenia, naprawy albo regulacji mechanicznej lub elektrycznej.
12. W przypadku uszkodzenia kabla zasilającego, dla uniknięcia niebezpieczeństwa, konieczna jest jego wymiana przez producenta, jego autoryzowany serwis lub inną wykwalifikowaną osobę.
13. Nie należy używać nieoryginalnych części, gdyż może to powodować obrażenia, porażenie prądem lub wywołać pożar.
14. Zabrania się używania na wolnym powietrzu.
15. Nie należy pozostawiać przewodu zasilającego zwisającego z krawędzi stołu lub blatu.
16. Zabrania się pozostawiania działającego urządzenia bez nadzoru.
17. Zachowaj ostrożność podczas wlewania gorących płynów do malaksera, ponieważ mogą one zostać wyrzucone na zewnątrz urządzenia pod wpływem nagłego parowania.
18. Nie zbliżać dłoni ani przyborów kuchennych do poruszających się ostrzy lub tarczy w trakcie obrabiania żywności, aby ograniczyć ryzyko poważnych obrażeń ciała osób oraz uszkodzenia malaksera. Można używać skrobaczki, ale tylko wtedy, gdy malakser nie pracuje.
19. Noże są bardzo ostre. Zachować ostrożność podczas obchodzenia się z ostrymi nożami tnącymi, opróżniania miski oraz podczas czyszczenia.
20. Aby zmniejszyć ryzyko obrażeń ciała, nigdy nie należy zakładać ostrza tnącego lub tarczy na podstawę bez uprzedniego zamocowania miski na właściwym miejscu.
21. Przed uruchomieniem malaksera należy upewnić się, czy pokrywa jest prawidłowo zablokowana na miejscu.
22. Nigdy nie należy wkładać jedzenia ręką. Należy zawsze używać do tego popychacza.
23. Zabrania się podejmowania prób pokonania mechanizmu blokady pokrywy.
24. Nie napełniać miski powyżej poziomu maksymalnego (ani powyżej znamionowej pojemności) – pozwoli to wyeliminować ryzyko obrażeń ciała spowodowane uszkodzeniem pokrywy lub miski.
25. Instrukcje dotyczące czyszczenia powierzchni wchodzących w kontakt z żywnością podano w sekcji „Konserwacja i czyszczenie”.







## PODSTAWOWE ZASADY BEZPIECZEŃSTWA

26. Omawiane urządzenie jest przeznaczone do użytku domowego oraz w podobnych zastosowaniach, takich jak:

- pomieszczenia socjalne w sklepach, biurach i innych miejscach pracy;
- gospodarstwa rolne;
- przez gości w hotelach, motelach i innych miejscach zakwaterowania;
- miejsca oferujące noclegi i wyżywienie.

## NINIEJSZE INSTRUKCJE NALEŻY ZACHOWAĆ

Instrukcje są również dostępne w Internecie, na naszej stronie internetowej:  
[www.KitchenAid.eu](http://www.KitchenAid.eu)

### WYMAGANIA ELEKTRYCZNE

**Napięcie:** 220-240 V

**Częstotliwość:** 50-60 Hz

**Moc:** 250 W

**UWAGA:** jeśli wtyczka nie pasuje do kontaktu, należy skonsultować się z wykwalifikowanym elektrykiem.

Nie należy w żadnym wypadku samodzielnie zmieniać wtyczki.

### UTYLIZACJA OPAKOWANIA

Materiał, z którego wykonano opakowanie, nadaje się do recyklingu i jest oznaczony odpowiednim symbolem (♻️). Poszczególne części opakowania muszą zostać zutylizowane w sposób odpowiedzialny i zgodny z lokalnymi przepisami dotyczącymi utylizacji odpadów.

### UTYLIZACJA ODPADÓW SPRZĘTU ELEKTRYCZNEGO

#### Recykling produktu

- Urządzenie to jest oznaczone zgodnie z prawem obowiązującym w UE i Wielkiej Brytanii – dyrektywą w sprawie utylizacji odpadów sprzętu elektrycznego i elektronicznego (WEEE).

- Zapewniając właściwą utylizację tego urządzenia, przyczyniamy się do ochrony naturalnego środowiska a tym samym poprawy stanu zdrowia człowieka oraz jakości jego życia.



- Ten symbol  umieszczony na produkcie lub dokumencie mu towarzyszącym oznacza, że urządzenie nie może być traktowane jako normalny odpad gospodarstwa domowego. Przeciwnie, powinno być przekazane do odpowiedniego punktu zbiórki i przetwarzania surowców wtórnych lub do sklepu, w którym zostało zakupione. W celu uzyskania dokładniejszych informacji na ten temat oraz odzyskiwania surowców wtórnych i recyklingu tego urządzenia należy kontaktować się z Państwową Inspekcją Ochrony Środowiska lub miejscowym przedsiębiorstwem wywozu nieczystości.

POLSKI

### DEKLARACJA ZGODNOŚCI (UNIA EUROPEJSKA)

To urządzenie jest zaprojektowane, wyprodukowane i dystrybuowane zgodnie z wymogami bezpieczeństwa zawartymi w następujących dyrektywach: dyrektywa niskonapięciowa 2014/35/UE, dyrektywa kompatybilności elektromagnetycznej 2014/30/UE, dyrektywa w sprawie ekoprojektu 2009/125/EWG, dyrektywa RoHS 2011/65/UE i poprawki do nich.





# KORZYSTANIE Z PRODUKTU

## PORADNIK WYBORU AKCESORIÓW

Działanie	Ustawienia	Żywność	Akcesorium
Siekanie	1 lub O/Pulse	Ser Czekolada Owoce	Uniwersalny nóż ze stali nierdzewnej
Mielenie lub purée	2 lub O/Pulse	Świeże zioła Orzechy Tofu Warzywa	
Miksowanie	1	Sos do makaronu Pesto Salsa Sosy Ciasta	
Krojenie na	1	Owoce (miękkie) Ziemniaki Pomidory Warzywa (miękkie)	Dwustronna tarcza do krojenia/ szatkowania (strona do krojenia)
	2	Ser Czekolada Owoce (twarde) Warzywa (twarde)	
Szatkowanie (od drobnych do średnich kawałków)	1	Ziemniaki Warzywa (miękkie)	Dwustronna tarcza do krojenia/ szatkowania (strona szatkująca)
	2	Kapusta Ser Czekolada Owoce (twarde) Warzywa (twarde)	
Wyrabianie ciasta	O/Pulse lub 2	Ciasto drożdżowe	Mieszadło do ciasta
Słupki	1	Warzywa (miękkie)	Tarcza do krojenia w słupki
	2	Warzywa (twarde)	





# KORZYSTANIE Z PRODUKTU

## PRZED PIERWSZYM UŻYCIEM

Przed pierwszym użyciem malaksera należy umyć wszystkie części i akcesoria ręcznie lub w zmywarce (patrz rozdział „Pielęgnacja i czyszczenie”). Malakser został zaprojektowany w taki sposób, aby wszystkie akcesoria można było przechowywać wewnątrz misy roboczej.

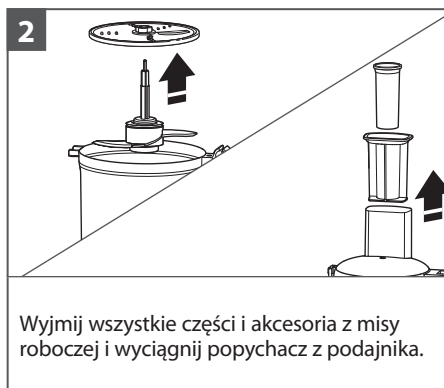

## MONTAŻ MALAKSERA

**WAŻNE:** umieść malaksera na suchym, płaskim blacie, z panelem sterowania skierowanym do przodu. Nie podłączaj malaksera do prądu przed zmontowaniem wszystkich jego elementów.

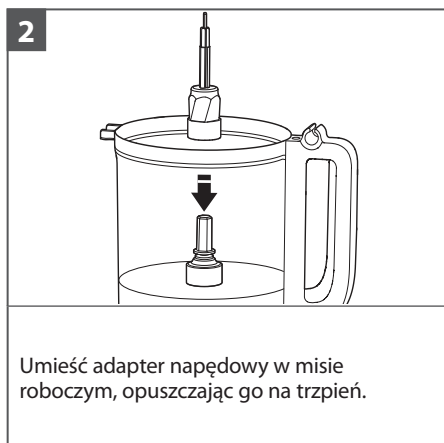
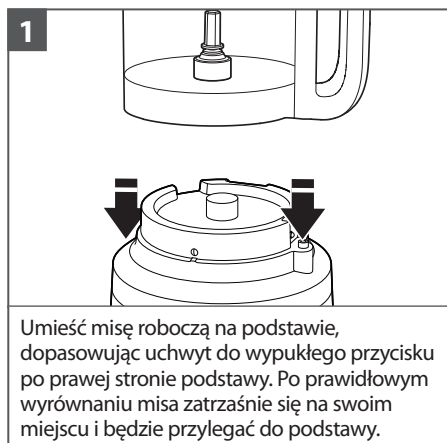

POLSKI





## KORZYSTANIE Z PRODUKTU

**UWAGA:** aby ułatwić sobie montaż, przed zamocowaniem pokrywy miski roboczej zamontuj żądane ostrze lub tarczę.

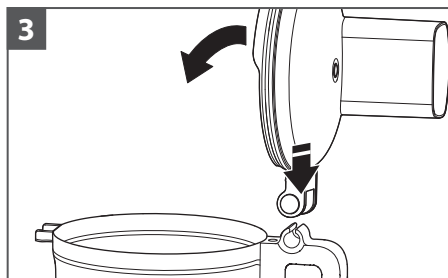

3  
Aby założyć pokrywę miski, należy zahaczyć zawias pokrywy w zawiasie rękojeści miski roboczej i zamknąć pokrywę.

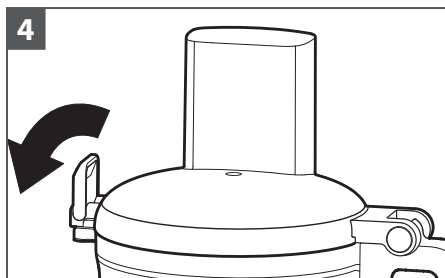

4  
Po zamknięciu pokrywy miski roboczej wciśnij zawias pokrywy do pozycji zablokowanej.

**UWAGA:** malakser nie będzie działał, dopóki pokrywa miski roboczej nie zostanie całkowicie zamknięta, a sama miska robocza nie zostanie prawidłowo ustawiona na podstawie.

## MONTAŻ NOŻA WIELOFUNKCYJNEGO LUB MIESZADŁA DO CIASTA

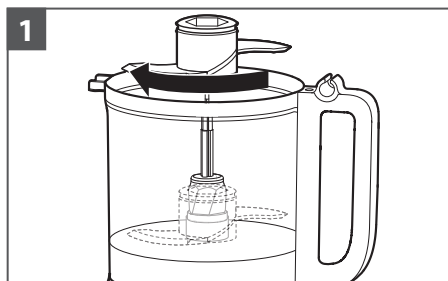

1  
Umieścić ostrze na adapterze napędowym. Obrócić je tak, aby opadło na podstawę adaptera.

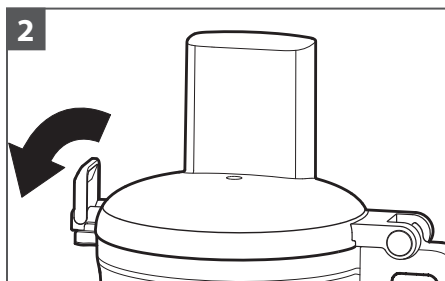

2  
Założyć pokrywę miski roboczej, upewniając się, że zatrzask pokrywy jest wciśnięty do pozycji zablokowanej.





## KORZYSTANIE Z PRODUKTU

### INSTALOWANIE ODWRACANEJ TARCZY DO KROJENIA/SZATKOWANIA LUB TARCZY DO KROJENIA W SŁUPKI

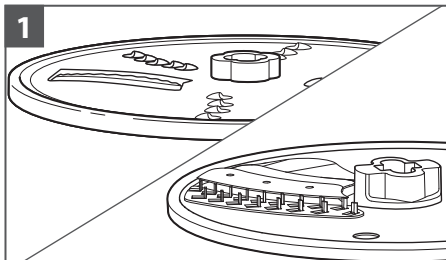

1

**Do krojenia:** obróć tarczę w taki sposób, aby wystające ostrze tnące ustawione było do góry.

**Do szatkowania:** obróć tarczę w taki sposób, aby drobne, wystające ostrza tnące ustawione były do góry.

**Do krojenia w słupki:** włóż tarczę w taki sposób, aby wystające ostrze tnące ustawione było do góry.

Przetwarzanie

Przechowywanie

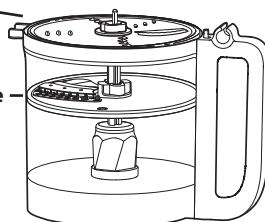

Tarcza może zajmować dwa różne położenia: u góry miski podczas obróbki i u dołu, wewnątrz miski w czasie przechowywania.

**UWAGA:** tarcza zamontowana w położeniu do przechowywania spełnia swoją funkcję, ale nie tak dobrze. W celu zapewnienia optymalnych rezultatów upewnić się, że tarcze ustawione są na górnym poziomie.

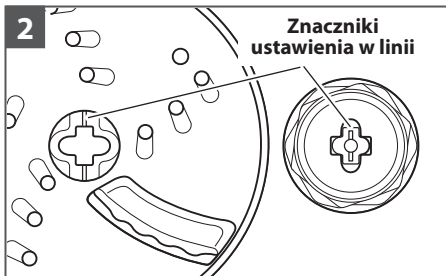

2

Znaczniki  
ustawienia w linii

Chwyć tarczę za jej środkową część i opuść ją na adapter napędowy, wyrównując oznaczenia na środkowej piaście tarczy z oznaczeniami na adapterze. Prawidłowo umieszczona tarcza powinna być ustawiona równo z górną częścią miski. Jeśli tarcza opadnie do pozycji przechowywania, należy ją podnieść, obrócić o 90° i opuścić ponownie.

3

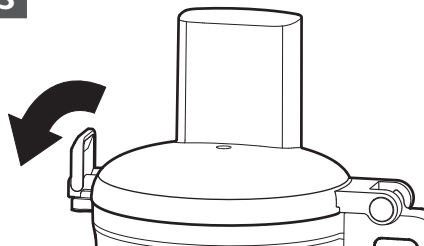

Założyć pokrywę miski roboczej, upewniając się, że zatrzask pokrywy jest wciśnięty do pozycji zablokowanej.

POLSKI





## KORZYSTANIE Z PRODUKTU

### UŻYWANIE TARCZY DO KROJENIA W SŁUPKI

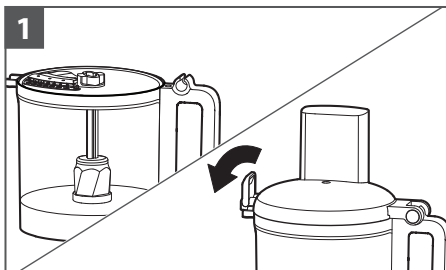

**1** Włóż ostrze do krojenia w słupki do procesora, tak aby było skierowane do góry. Zamknij zatrzask pokrywy, aby zablokować go w tym położeniu.

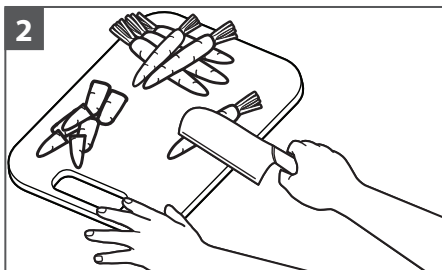

**2** Przygotuj składniki, przycinając je na części po około 25 mm, na tyle krótkie, aby zmieściły się w podajniku.

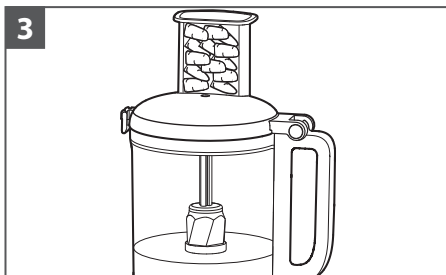

**3** Układaj składniki w podajniku poziomo z wyłączonym procesorem.

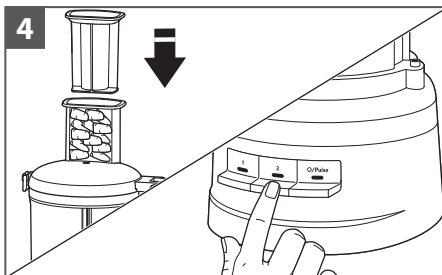

**4** Umieść popychacz na składnikach, aby lekko je nacisnąć, a następnie włącz urządzenie na 1 lub 2 (patrz tabela, aby uzyskać instrukcje, które ustawienie należy zastosować).





# KORZYSTANIE Z PRODUKTU

## OBSŁUGA MALAKSERA

### **! UWAGA**



**Niebezpiecznie wirujące ostrza.**  
**Zawsze używać popychacza.**  
**Nie wkładać palców w otwory.**  
**Trzymać z dala od dzieci.**  
**Nieprzestrzeganie powyższych zaleceń może skutkować zranieniem i odcięciem palców.**

Zanim zaczniesz korzystać z malaksera, sprawdź, czy misa robocza, ostra oraz pokrywa misy są prawidłowo zamontowane na podstawie (patrz rozdział „Montaż malaksera”).

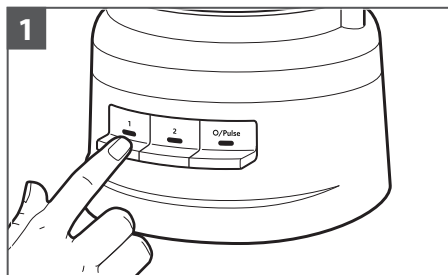

**1**  
Aby włączyć malakser, naciśnij 1 lub 2. Malakser będzie działał w sposób ciągły oraz zaświeci się kontrolka.  
Aby wyłączyć urządzenie, ponownie naciśnij przycisk 1 lub 2 bądź naciśnij O/Pulse.

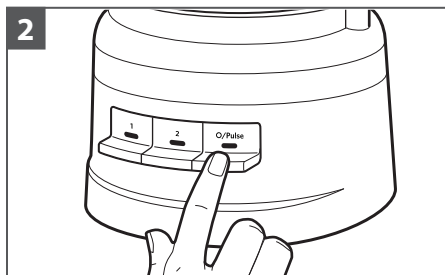

**2**  
**Aby użyć funkcji pulsacji:**  
Wciśnij przycisk O/Pulse, aby urządzenie działało w trybie krótkich pulsacji, lub wciśnij i przytrzymaj, by uzyskać długą pracę pulsacyjną. Funkcja pulsacji działa tylko przy dużych prędkościach. Malakser wyłączy się po zwolnieniu przycisku O/Pulse.

POLSKI





## KORZYSTANIE Z PRODUKTU

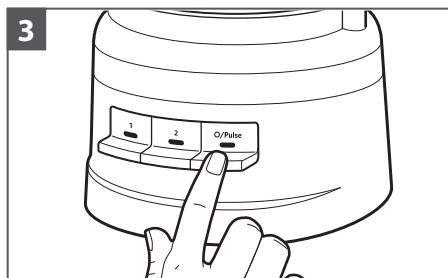

Po zakończeniu korzystania z produktu naciśnij przycisk O/Pulse. Kontrolka zgaśnie, a ostrze lub tarcza zatrzymają się powoli.

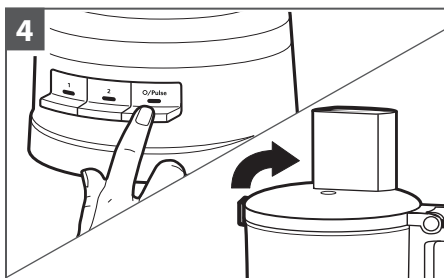

Przed zdjęciem pokrywy miski roboczej poczekaj, aż tarcza lub ostrze całkowicie się zatrzymają. Przed zdjęciem pokrywy miski roboczej lub odłączeniem malaksera należy go wyłączyć.

## KORZYSTANIE Z PODAJNIKA 2 W 1

Podajnik 2 w 1 wyposażony jest w 2-częściowy popychacz. W przypadku krojenia na plastry lub ścierania niewielkich składników, włożyć 2-częściowy popychacz do podajnika.

Do przetwarzania drobnych lub wąskich składników, takich jak pojedyncze marchewki lub łodygi selera, należy używać małego podajnika i popychacza.

Aby powoli dozować oliwę do składników, wystarczy nappełnić mały popychacz potrzebną ilością oliwy. Oliwa będzie płynnie dodawana przez niewielki otwór w dnie popychacza.



**Popychacz  
2-częściowy**

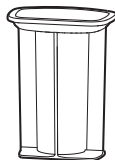





# KORZYSTANIE Z PRODUKTU

## WYJMOWANIE PRZETWORZONEJ ŻYWNOŚCI

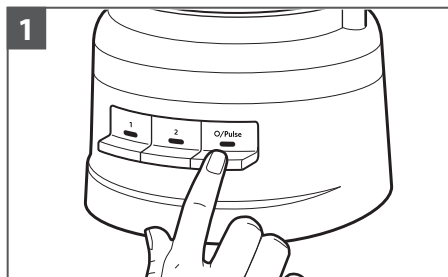

**Wyłącz malakser:** przed demontażem naciśnij przycisk O/Pulse i wyjmij wtyczkę malaksera z gniazdka elektrycznego.

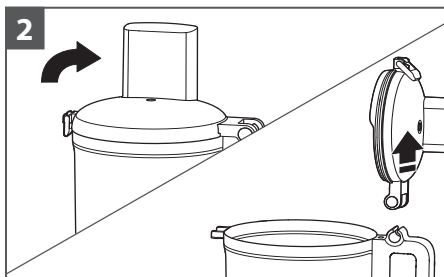

Podnieś zatrzask, aby odblokować pokrywę miski, a następnie podnieś i zdejmij pokrywę z urządzenia.

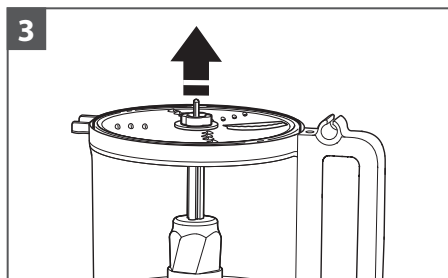

Jeśli używasz tarczy, wyjmij ją przed wyjęciem miski. Trzymając tarczę za środek, podnieś ją prosto do góry.

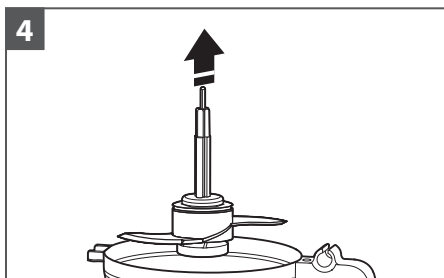

Zdejmij adapter napędowy i akcesorium, jeżeli jest używane. Podczas zdejmowania adaptera napędowego ostrze pozostanie na swoim miejscu na adapterze.

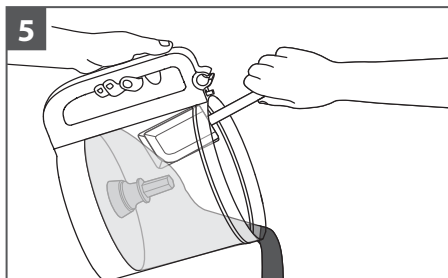

Zdejmij misę roboczą z podstawy, aby wyjąć żywność przy użyciu szpatułki.

POLSKI





## KONSERWACJA I CZYSZCZENIE

**WAŻNE:** niezawierająca bisfenolu A misa wymaga specjalnego traktowania. W przypadku mycia ich w zmywarce należy przestrzegać poniższych zaleceń.

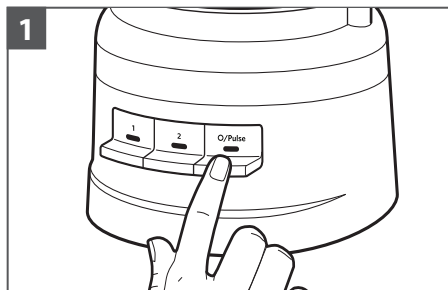

Przed czyszczeniem naciśnij przycisk O/Pulse, a następnie wyjmij wtyczkę malaksera z gniazdka elektrycznego.

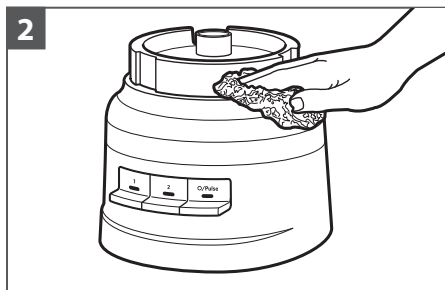

Wytrzeć podstawę i przewód ciepłą, wilgotną ściereczką i wytrzeć do czysta wilgotną ściereczką. Osuszyć dokładnie przy użyciu miękkiej ściereczki. Nie używać ściernych środków do szorowania lub ani ostrych zmywaków. Zabrania się zanurzania podstawy w wodzie lub innym płynie.

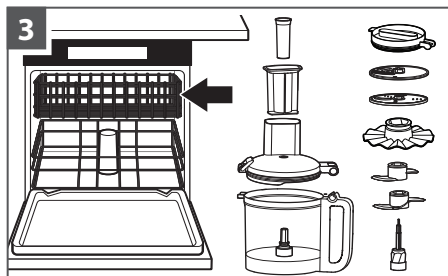

Wszystkie elementy urządzenia nadają się do mycia w górnym koszu zmywarki. Unikaj kładzenia misy na boku. Po umyciu dokładnie osusz wszystkie elementy. Stosuj delikatne cykle mycia, takie jak tryb standardowy. Unikaj cykli z wysoką temperaturą.

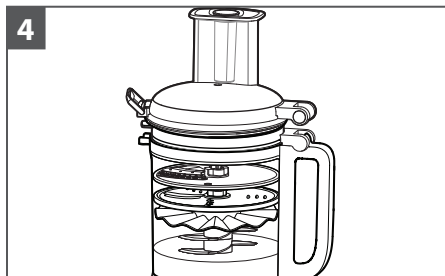

Gdy malakser nie jest używany, w jego misie roboczej można przechowywać maksymalnie dwa ostrza i trzy tarcze, a także adapter napędowy. Ponadto pokrywa do przechowywania w lodówce może być przechowywana na misie roboczej, pod pokrywą misy. Zwiń przewód zasilający w schowku w dolnej części podstawy, a następnie zabezpiecz wtyczkę, przyczepiając ją do obudowy.

**UWAGA:** w przypadku ręcznego mycia elementów malaksera unikaj używania szorstkich myjek czy druciaków. Mogą one porysować lub zmatowić powierzchnię misy roboczej i pokrywy.





## ROZWIĄZYWANIE PROBLEMÓW

Problem	Rozwiązanie
Jeżeli malakser nie działa lub uległ awarii, należy sprawdzić:	Należy sprawdzić, czy malakser jest prawidłowo podłączony do uziemionego gniazdka.
	Czy misa i pokrywka są prawidłowo wyrównane i zablokowane we właściwym położeniu?
	Czy wciśnięty został jednocześnie więcej niż jeden przycisk?
	Wymij wtyczkę malaksera z gniazdka, a następnie włóż ją z powrotem.
Czy gniazdko elektryczne, do którego podłączono malakser, jest sprawne?	Jeżeli zainstalowano skrzynkę z wyłącznikami automatycznymi, należy upewnić się, że obwód jest zamknięty.
Malakser może wymagać schłodzenia do temperatury pokojowej:	Jeżeli lampki wskaźnikowe prędkości wyłączą się, a lampka O/Pulse miga, należy zaczekać aż lampka O/Pulse wyłączy się i spróbować ponownie. Całkowite schłodzenie malaksera może zająć od 5 do 15 minut.
Możliwa blokada silnika:	Jeżeli lampki wskaźnikowe prędkości pozostają włączone, kiedy lampka O/Pulse miga, nacisnąć przycisk O/Pulse, aby zresetować silnik.
Malakser nieprawidłowo ściera lub tnie składniki na plasterki:	Sprawdzić, czy wypukła strona tarczy na adapterze napędowym jest ustawiona do góry.
	Upewnić się, że składniki nadają się do cięcia na plasterki lub ścierania.
	Upewnić się, że tarcza ustawiona jest w położeniu do przetwarzania żywności (blisko górnego poziomu misy), a nie w położeniu do przechowywania (dolny poziom wewnątrz misy).
Jeśli pokrywa misy roboczej nie zamyka się podczas korzystania z tarczy:	Sprawdzić, czy tarcza jest prawidłowo zamontowana i umieszczona na adapterze napędowym.
Jeśli problemu nie udaje się rozwiązać:	Patrz rozdział „Warunki gwarancji KitchenAid („Gwarancja”)”. Nie zwracać malaksera do sprzedawcy detalicznego. Sprzedawcy detaliczni nie świadczą usług serwisowych.





# WARUNKI GWARANCJI KITCHENAID („GWARANCJA”)

KitchenAid Europa, Inc., Nijverheidslaan 3, Box 5, 1853 Strombeek-Bever, Belgia („Gwarant”) zapewnia użytkownikowi końcowemu, czyli klientowi, prawo do Gwarancji na poniższych warunkach.

Gwarancja jest stosowana dodatkowo i nie wyklucza, nie ogranicza i nie zawiesza ustawowych praw gwarancyjnych użytkownika końcowego wynikających z postanowień ustawowej gwarancji dotyczących defektów sprzedawanego przedmiotu, ani nie wpływa na nie w żaden sposób.

## 1) ZAKRES I WARUNKI GWARANCJI

a) Gwarant obejmuje Gwarancją produkty wymienione w Sekcji 1.b), które klient zakupił od sprzedawcy bądź firmy należącej do KitchenAid-Group i znajdującej się na terenie Europejskiego Obszaru Gospodarczego, Mołdawii, Czarnogóry, Rosji, Szwajcarii lub Turcji.

b) Okres obowiązywania Gwarancji zależy od zakupionego produktu i jest następujący:

- **Dwa lata pełnej gwarancji od daty zakupu.**

c) Okres gwarancji rozpoczyna się w dniu zakupu, tj. w dniu, w którym klient zakupił produkt u sprzedawcy lub w firmie należącej do KitchenAid-Group.

d) Gwarancja dotyczy produktu pozbawionego wad ukrytych.

e) Gwarant świadczy dla klienta niższe usługi w ramach niniejszej Gwarancji, według uznania Gwaranta, w przypadku pojawienia się wady w okresie obowiązywania Gwarancji:

- naprawę wadliwego produktu bądź jego części; lub

- wymianę wadliwego produktu bądź jego części. Jeśli produkt nie jest już dostępny, Gwarant ma obowiązek wymienić produkt na model o takiej samej lub wyższej wartości.

f) W przypadku, gdy klient chce zgłosić roszczenie w ramach Gwarancji, musi skontaktować się z centrum obsługi KitchenAid w danym kraju wymienionym na stronie [www.kitchenaid.pl](http://www.kitchenaid.pl) (numer telefonu: 22 812 56 64) lub bezpośrednio z Gwarantem, pisząc na adres KitchenAid Europa, Inc. Nijverheidslaan 3, Box 5, 1853 Strombeek-Bever, Belgia.

g) Koszt naprawy, łącznie z wymienionymi częściami, oraz koszty wysyłki produktu pozbawionego wad ukrytych lub jego części, ponosi Gwarant. Gwarant ponosi również koszty wysyłki za zwrot wadliwego produktu lub części produktu, jeżeli Gwarant lub centrum obsługi KitchenAid w danym kraju zażądał zwrotu wadliwego produktu lub części produktu, o ile nie obejmuje to okoliczności, w których wadę należy usunąć w miejscu, w którym produkt znajdował się w momencie jej ujawnienia.

h) Gwarant odpowiada na roszczenie klienta i wykonuje swoje zobowiązania nie później niż [...]

## 2) OGRANICZENIA GWARANCJI

a) Gwarancja ma zastosowanie wyłącznie do produktów wykorzystywanych do celów prywatnych, a nie do celów zawodowych lub komercyjnych.

b) Gwarancja nie ma zastosowania w przypadku normalnego zużycia, nieprawidłowego lub niewłaściwego użytkowania produktu, nieprzestrzegania instrukcji obsługi, używania produktu przy nieprawidłowym napięciu elektrycznym, montażu i eksploatacji z naruszeniem obowiązujących przepisów elektrycznych oraz używania siły (np. uderzenia).

c) Gwarancja nie obowiązuje, jeżeli produkt został zmodyfikowany lub przekształcony, np. z produktów 120 V na produkty 220–240 V.

Po upływie okresu Gwarancji lub w przypadku produktów, które nie są objęte niniejszą Gwarancją, centra obsługi KitchenAid są nadal dostępne dla klienta końcowego w celu uzyskania informacji i odpowiedzi na pytania. Więcej informacji można również znaleźć na naszej stronie internetowej: [www.kitchenaid.eu](http://www.kitchenaid.eu)

## REJESTRACJA PRODUKTU

Zarejestruj swoje nowe urządzenie KitchenAid już teraz na stronie: <http://www.kitchenaid.eu/register>



## SOUČÁSTI A FUNKCE

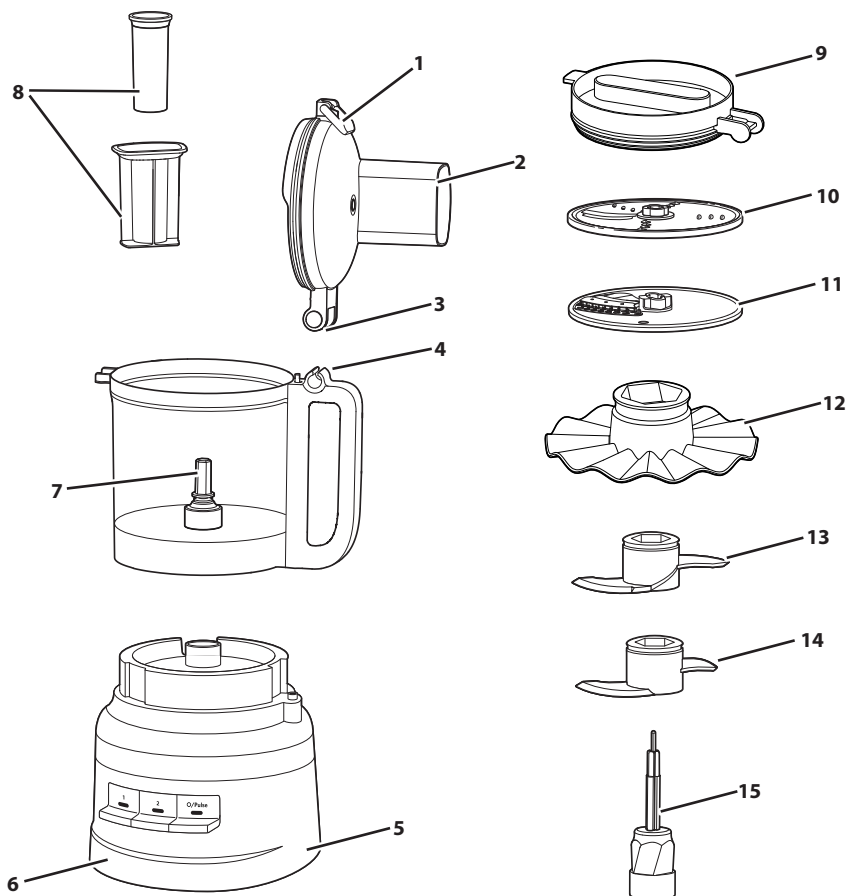

- |   |   |    |                                      |
|---|---|----|--------------------------------------|
| 1 | Západka víka                              | 9  | Víko chladničky                      |
| 2 | Kryt pracovní mísy s plnicí trubicí 2 v 1 | 10 | Oboustranný krájecí/strouhací kotouč |
| 3 | Závěs víka                                | 11 | Kotouč Julienne                      |
| 4 | Závěs rukojeti                            | 12 | Šlehací příslušenství                |
| 5 | Napájecí kabel a uložení kabelu           | 13 | Hnětač na těsto                      |
| 6 | Robustní základna                         | 14 | Univerzální čepel z nerezové oceli   |
| 7 | Hnačí čep                                 | 15 | Adaptér pohonu                       |
| 8 | 2dílný pěchovač                           |    |                                      |

ČESKY



## BEZPEČNOST PRODUKTU

### Vaše bezpečnost a bezpečnost dalších osob je velmi důležitá.

Tento návod i váš přístroj obsahují mnoho důležitých bezpečnostních upozornění. Všechna upozornění si přečtěte a vždy je dodržujte.



Tento symbol označuje upozornění na bezpečnostní riziko.

Tento symbol upozorňuje na možná nebezpečí úrazu nebo úmrtí.

Všechna bezpečnostní upozornění budou uvozena tímto symbolem a slovem „NEBEZPEČÍ“ nebo „UPOZORNĚNÍ“. Tato slova mají následující význam:

**! NEBEZPEČÍ**

Při nedodržení pokynů hrozí **bezprostřední** nebezpečí vážného úrazu nebo úmrtí.

**! UPOZORNĚNÍ**

Při nedodržení pokynů hrozí **nebezpečí** vážného úrazu nebo úmrtí.

Všechna bezpečnostní upozornění vás informují o možném nebezpečí a o způsobu, jak snížit riziko úrazu, a upozorňují na to, co se může stát, pokud se nebudete řídit pokyny.

## DŮLEŽITÉ BEZPEČNOSTNÍ POKYNY

**Používáte-li elektrické spotřebiče, vždy dbejte na dodržování základních bezpečnostních opatření včetně těch následujících:**

1. Přečtěte si všechny pokyny. Nesprávné použití spotřebiče může mít za následek zranění osoby.
2. Nikdy nepoňujte kuchyňský robot do vody ani jiné kapaliny; vyhněte se tak nebezpečí úrazu elektrickým proudem.
3. Před sestavením, rozebráním nebo čištěním spotřebiče, či pokud se již nebude používat, ho vypněte a vypojte ze zásuvky. Pro odpojení uchopte zástrčku a vypojte ze zásuvky. Nikdy netahejte za napájecí kabel.
4. Pouze EU: Tento spotřebič nesmí používat děti. Uchovávejte spotřebič a jeho přívodní kabel mimo dosah dětí.
5. Pouze EU: Spotřebiče smí používat osoby se sníženými fyzickými, smyslovými, nebo duševními schopnostmi, či bez patřičných zkušeností a znalostí, jestliže je používají pod dohledem nebo byly poučeny o jeho bezpečném používání a uvědomují si možná nebezpečí. Děti si se spotřebičem nesmějí hrát.
6. Pouze EU: Přístroj odpojte od napájení vždy, když je ponechán bez dozoru, před jeho sestavením, rozebráním nebo čištěním.
7. Pouze EU: Tento spotřebič smí používat děti od 8 let a osoby se sníženými fyzickými, smyslovými nebo duševními schopnostmi či bez patřičných zkušeností a znalostí používat pouze za podmínky, že nejsou bez dozoru či byly poučeny o jeho bezpečném používání a uvědomují si možná nebezpečí. Děti si se spotřebičem nesmějí hrát. Čištění a údržbu nesmí provádět děti bez dozoru.
8. Tento spotřebič nesmějí používat osoby (včetně dětí) se sníženými fyzickými, smyslovými nebo duševními schopnostmi, nebo bez patřičných zkušeností a znalostí, pokud na ně nedohlíží osoby odpovědné za jejich bezpečnost, nebo jim nedávají příslušné pokyny k použití spotřebiče.
9. Na děti je nutno dohlédnout, aby si se spotřebičem nehrály.





## BEZPEČNOST PRODUKTU

10. Nedotýkejte se pohybujících se částí.
11. Nespouštějte spotřebič, má-li poškozený přívodní kabel nebo zástrčku, nefunguje dobře, upadl na zem či je nějak poškozený. Odnesťe ho do nejbližšího autorizovaného servisu, kde ho zkontrolují a opraví nebo seřídí.
12. Aby se předešlo vzniku nebezpečí, poškozený napájecí kabel smí vyměnit pouze výrobce, jeho servisní technik nebo osoba s podobnou příslušnou kvalifikací.
13. Použití přídatného zařízení neschváleného výrobcem spotřebiče může vést k úrazům.
14. Nepoužívejte spotřebič venku.
15. Nenechávejte kabel viset přes hranu stolu nebo pracovní desky.
16. Při použití nikdy nenechávejte spotřebič bez dozoru.
17. Budte opatrní při nalévání horkých tekutin do kuchyňského robotu. Může dojít k prudkému nahromadění páry a tekutiny mohou vystříknout ven.
18. Při zpracování potravin nepřibližujte k nožům ani kotoučům ruce nebo kuchyňské náčiní. Snížíte tak nebezpečí vážného zranění osob či poškození kuchyňského robotu. Můžete používat stěrku, ale pouze tehdy, když je kuchyňský robot vypnutý.
19. Nože jsou ostré. Při manipulaci s ostrými sekacími noži, při vyprazdňování nádoby a během čištění postupujte opatrně.
20. Aby se předešlo riziku zranění, nikdy neumístujte sekací nůž nebo kotouče na základnu dřívě, než na ni řádně připevníte nádobu.
21. Před použitím kuchyňského robotu se ujistěte, že je kryt pevně zajištěn.
22. Na tlačení potravin do mlýnku nepoužívejte prsty. Vždy použijte pěchovač.
23. Na zamykací mechanismus víka neužívejte násilí.
24. Neplňte nádobu nad vyznačenou rysku maximálního naplnění (nebo určenou kapacitu), aby nedošlo ke zranění v důsledku poškození krytu nebo nádoby.
25. V části „Údržba a čištění“ se seznamte s pokyny k čištění povrchu v kontaktu s potravinami.
26. Tento spotřebič je určen k použití v domácnosti a k podobným účelům jako například:
  - v kuchyňkách pro zaměstnance v obchodech, kancelářích nebo ostatních pracovních prostředích;
  - na farmách;
  - klienty v hotelech, motelech a ostatním prostředí obytného typu;
  - v prostředí typu bed and breakfast.

## TYTO POKYNY SI USCHOVEJTE

Pokyny jsou také k dispozici online. Navštivte naše webové stránky na adrese:

[www.KitchenAid.eu](http://www.KitchenAid.eu)

ČESKY





# BEZPEČNOST PRODUKTU

## ELEKTROTECHNICKÉ POŽADAVKY

---

**Napětí:** 220–240 V

**Frekvence:** 50–60 Hz

**Příkon:** 250 W

**POZNÁMKA:** Jestliže zástrčku nelze zasunout do zásuvky, obraťte se na kvalifikovaného elektrikáře.

Zástrčku žádným způsobem neupravujte.

## LIKVIDACE OBALOVÉHO MATERIÁLU

---

Obalový materiál je recyklovatelný a je označen symbolem recyklace (♻️). Různé části tohoto obalu je tedy nutno zlikvidovat odpovědně a plně v souladu s místními zákonnými předpisy o likvidaci odpadů.

## LIKVIDACE ELEKTRICKÉHO ODPADU

---

### Recyklace produktu

– Tento spotřebič je označen v souladu se směrnicí v EU a Velké Británii o odpadních elektrických a elektronických zařízeních (OEEZ).

– Zajištěním řádné ekologické likvidace přístroje pomůžete zamezit možnému škodlivému dopadu na životní prostředí a lidské zdraví, který by jinak mohl vzniknout při nesprávné likvidaci tohoto výrobku.



Symbol  na výrobku nebo na doprovodných dokumentech k výrobku znamená, že s tímto přístrojem nelze zacházet jako s domovním odpadem. Namísto toho je nutné přístroj předat do nejbližšího sběrného střediska k recyklaci elektrických a elektronických zařízení.

Bližší informace ohledně zacházení s produktem a jeho regenerace a recyklace získáte od místních úřadů, od služby likvidace domovních odpadů nebo od prodejny, kde jste produkt zakoupili.

## PROHLÁŠENÍ O SHODĚ (EU)

---

Tento přístroj byl navržen, zkonstruován a dodán v souladu s požadavky bezpečnostních směrnic ES: Směrnice o nízkém napětí 2014/35/EU, Směrnice o elektromagnetické kompatibilitě 2014/30/EU, Směrnice o ekodesignu 2009/125/ES, Směrnice o omezení používání některých nebezpečných látek v elektrických a elektronických zařízeních (RoHS) 2011/65/EU, a následujícími dodatky.







# POUŽITÍ PRODUKTU

## PRŮVODCE VÝBĚREM PŘÍSLUŠENSTVÍ

Pohyb	Nastavení	Surovina	Příslušenství
Sekání	1 nebo O/Pulse	Sýr Čokoláda Ovoce	Univerzální čepel z nerezové oceli
Mletí nebo Pyré	2 nebo O/Pulse	Čerstvé bylinky Ořechy Tofu Zelenina	
Míchání	1	Omáčka na těstoviny Pesto Salsa Omáčky Řídká těstíčka	
Krájení	1	Ovoce (měkké) Brambory Rajčata Zelenina (měkká)	Oboustranný kotouč na krájení/ strouhání (krájecí strana)
	2	Sýr Čokoláda Ovoce (tvrdé) Zelenina (tvrdá)	
Strouhání (jemné až střední)	1	Brambory Zelenina (měkká)	Oboustranný kotouč na krájení/ strouhání (strouhací strana)
	2	Zelí Sýr Čokoláda Ovoce (tvrdé) Zelenina (tvrdá)	
Hnětení	O/Pulse nebo 2	Kynuté těsto	Hnětač na těsto
Julienne	1	Zelenina (měkká)	Kotouč Julienne
	2	Zelenina (tvrdá)	

ČESKY





# POUŽITÍ PRODUKTU

## PŘED PRVNÍM POUŽITÍM

Před prvním použitím kuchyňského robotu omyjte všechny díly a příslušenství ručně nebo v myčce nádobí (viz část „Údržba a čištění“). Kuchyňský robot je navržen tak, aby veškeré příslušenství mohlo být uloženo v pracovní míse.

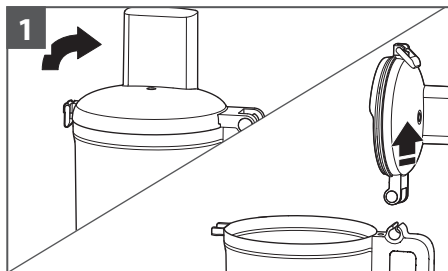

Zvedněte západku víka a uvolněte kryt. Nakloňte kryt pracovní mísy dozadu a zvedněte jej rovně nahoru tak, abyste závěs víka vytáhli ze závěsu rukojeti.

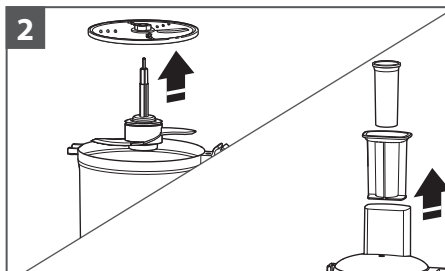

Vyjměte všechny součásti a příslušenství z pracovní mísy a vyjměte pýchovač z plnicí trubice.

## MONTÁŽ KUCHYŇSKÉHO ROBOTU

**DŮLEŽITÉ:** Umístěte kuchyňský robot na suchou, rovnou kuchyňskou desku tak, aby ovládací prvky směřovaly dopředu. Nezapojte kuchyňský robot do zásuvky, dokud nebude zcela sestaven.

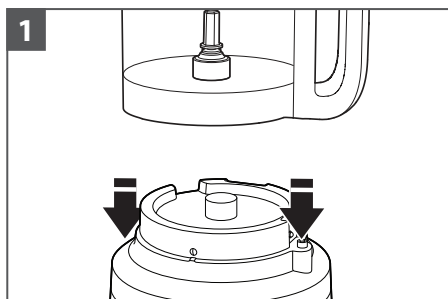

Umístěte pracovní mísu na základnu a zarovnejte rukojeť se zvednutým tlačítkem na pravé straně základny. Mísa zapadne na místo a při správném vyrovnání by měla být zarovnána se základnou.

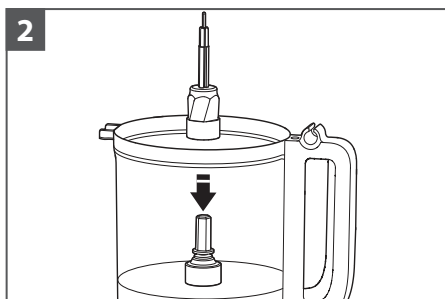

Vložte do pracovní mísy adaptér pohonu a spusťte jej na hnací čep.





## POUŽITÍ PRODUKTU

**POZNÁMKA:** Montáž bude snazší, když před připevněním krytu pracovní mísy upevníte požadovaný nůž nebo kotouč.

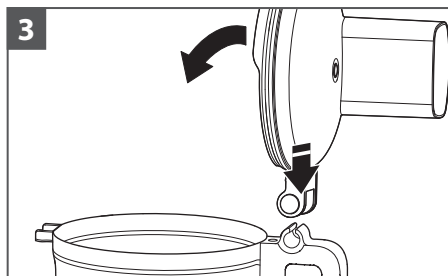

3  
Chcete-li připevnit kryt pracovní mísy, zahákněte závěs víka do závěsu rukojeti na pracovní míse a zavřete kryt.

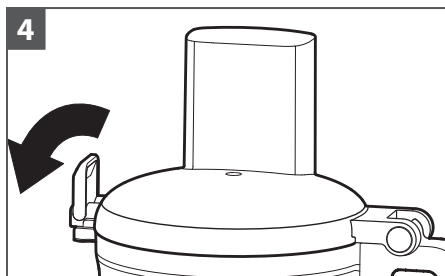

4  
Po zavření krytu pracovní mísy stlačte závěs víka dolů do zajištěné polohy.

**POZNÁMKA:** Kuchyňský robot nebude fungovat, dokud nebude kryt pracovní mísy zcela zavřený a pracovní mísa řádně usazena na základně.

## UPEVNĚNÍ UNIVERZÁLNÍHO NOŽE NEBO HNĚTAČE NA TĚSTO

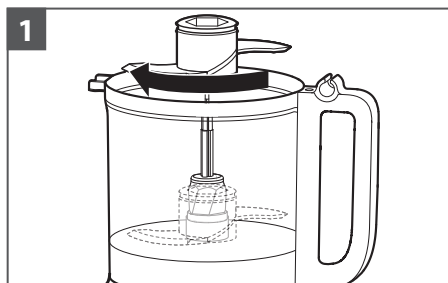

1  
Umístěte čepel na adaptér pohonu. Otočte nožem tak, aby zapadl do základny adaptéru.

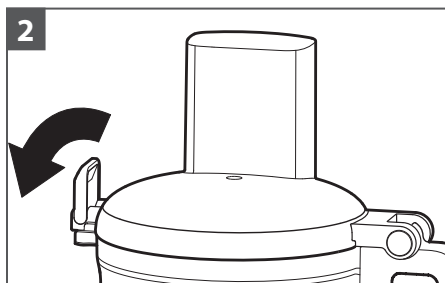

2  
Upevněte kryt pracovní mísy a zkontrolujte, zda je západka víka stlačena dolů do zajištěné polohy.





## POUŽITÍ PRODUKTU

### MONTÁŽ OBOUSTRANNÉHO KOTOUČE NA KRÁJENÍ/STROUHÁNÍ NEBO KOTOUČE JULIENNE

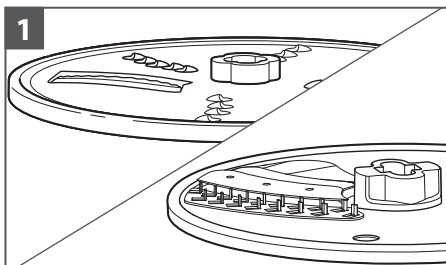

**Krájení:** Otočte kotouč tak, aby zvednutá krájecí čepel směřovala nahoru.

**Strouhání:** Otočte kotouč tak, aby malé zvednuté strouhací čepele směřovaly nahoru.

**Kotouč Julienne:** Vložte kotouč tak, aby zvednutá krájecí čepel směřovala nahoru.

**Zpracování**

**Uložení**

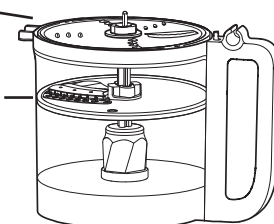

Kotouč lze umístit do dvou různých poloh: v rovině s horní částí mísy při zpracovávání a níže do mísy při skladování.

**POZNÁMKA:** I když bude kotouč ve skladovací poloze fungovat, nebude tak výkonný. Kotouč musí být v rovině s horní částí mísy, aby byl výkon co nejlepší.

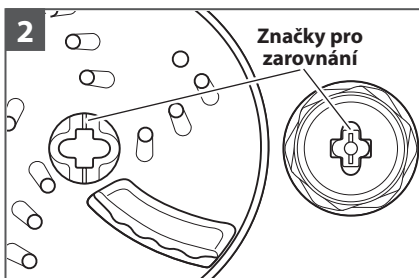

Uchopte kotouč za středovou část a spusťte jej na adaptér pohonu. Vyrovnajte značku na středové části kotouče s odpovídající značkou na adaptéru. Při správném umístění by měl disk být vyrovnán s horní částí mísy. Pokud disk zapadne do skladovací polohy, zvedněte jej, otočte o 90° a znovu spusťte.

**3**

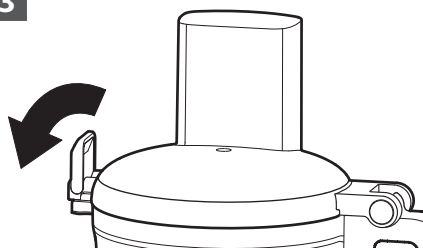

Upevněte kryt pracovní mísy a zkontrolujte, zda je západka víka stlačena dolů do zajištěné polohy.





# POUŽITÍ PRODUKTU

## POUŽITÍ KOTOUČE JULIENNE

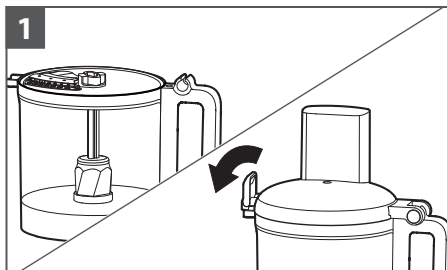

**1** Vložte kotouč Julienne do robotu tak, aby čepel směřovala nahoru. Zavřete západku víka a zajistěte ji.

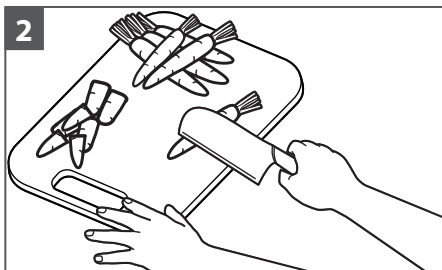

**2** Připravte si suroviny. Nakrájejte zeleninu na 25 mm velké kousky, tak malé, aby prošly plnicí trubicí.

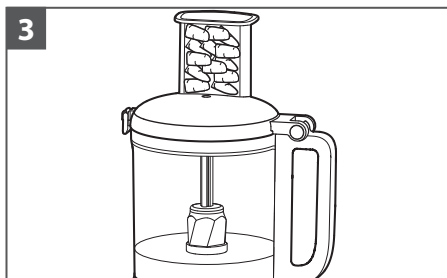

**3** Robot nechte vypnutý a zeleninu naskládejte vodorovně do plnicí trubice.

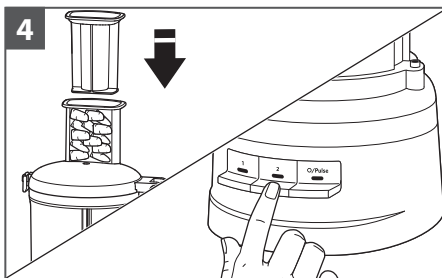

**4** Za použití mírného tlaku položte pěchovač na suroviny a poté zapněte přístroj na úroveň 1 nebo 2 (přečtěte si pokyny v tabulce, abyste zvolili správné nastavení).





# POUŽITÍ PRODUKTU

## PROVOZ KUCHYŇSKÉHO ROBOTU

### **! VAROVÁNÍ**



**Pozor na rotující nůž.**

**Vždy používejte přítlačný nástavec.**

**Do otvorů nekládejte prsty.**

**Chraňte před dětmi.**

**Při nedodržení těchto pokynů  
hrozí amputace nebo pořezání.**

Před uvedením kuchyňského robotu do provozu se ujistěte, že jsou pracovní mísa, čepele a kryt pracovní mísy řádně nasazeny na základně (viz část "Montáž kuchyňského robotu").

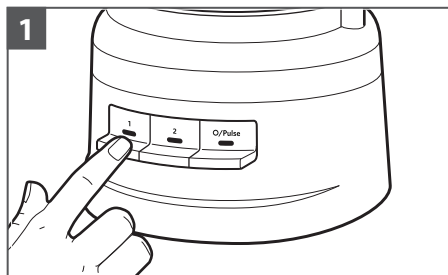

**1** Přístroj zapnete stisknutím tlačítka 1 nebo 2. Kuchyňský robot bude pracovat nepřetržitě a kontrolka bude svítit.

Chcete-li přístroj vypnout, stiskněte znovu tlačítko 1 nebo 2 nebo stiskněte tlačítko O/Pulse.

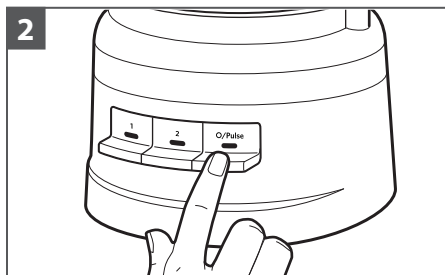

#### **Použití funkce Pulz:**

**2** Stisknutím tlačítka O/Pulse spustíte krátký pulz, stisknutím a podržením spustíte delší pulz. Funkce pulzování pracuje pouze při vysoké rychlosti. Po uvolnění tlačítka O/Pulse se kuchyňský robot vypne.





## POUŽITÍ PRODUKTU

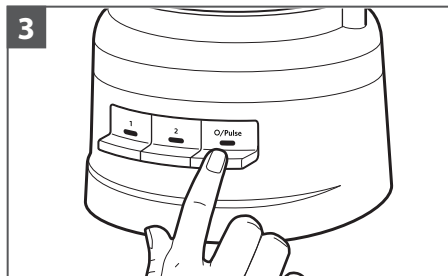

Po dokončení stiskněte tlačítko O/Pulse. Kontrolka zhasne a nůž nebo kotouč se zpomalí až do zastavení.

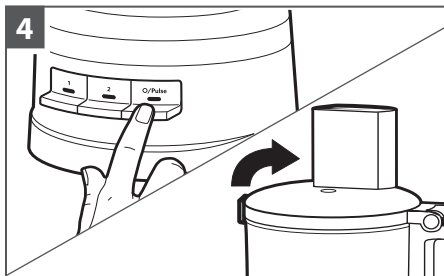

Před sejmutím krytu pracovní mísy počkejte, až se čepel nebo kotouč zcela zastaví. Před sejmutím krytu pracovní mísy nebo před odpojením kuchyňského robota nezapomeňte kuchyňský robot vypnout.

## POUŽITÍ PLNICÍ TRUBICE 2 V 1

Plnicí trubice 2 v 1 je vybavena 2dílným pěchovačem. Chcete-li nakrájet nebo nastrouhat malé kousky, vložte do plnicí trubice 2dílný pěchovač.

Pomocí malé plnicí trubice a pěchovače můžete zpracovávat malé nebo tenké suroviny, jako jsou jednotlivé mrkve nebo řapíkatý celer.

Pokud chcete přísady pomalu zakápnout olejem, stačí požadovaným množstvím oleje naplnit pěchovač. Malý otvor ve spodní části pěchovače bude olej uvolňovat stálým tempem.

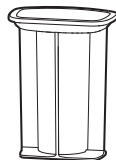

2dílný  
pěchovač





# POUŽITÍ PRODUKTU

## VYJMUTÍ ZPRACOVANÝCH POTRAVIN

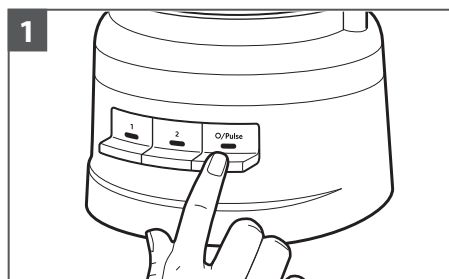

**1**  
**Vypnutí kuchyňského robotu:** Před demontáží stiskněte tlačítko O/Pulse a odpojte kuchyňský robot ze zásuvky.

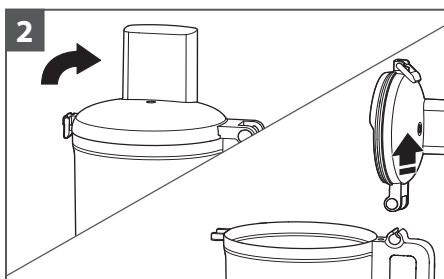

**2**  
Zvedněte západku víka, abyste odjistili kryt pracovní mísy. Poté kryt zvedněte a sejměte jej.

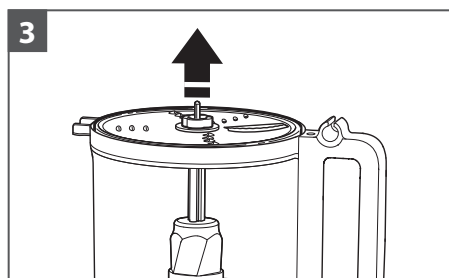

**3**  
Pokud používáte kotouč, vyjměte jej před vyjmutím mísy. Držte kotouč za středovou část a zvedněte jej přímo nahoru.

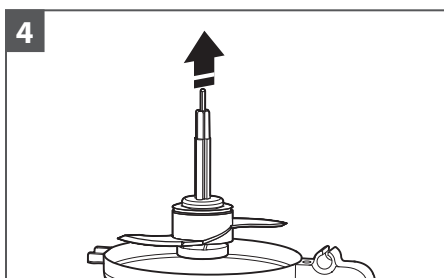

**4**  
Pokud používáte adaptér pohonu a příslušenství, vyjměte je. Po vyjmutí adaptéru zůstane nůž na svém místě na adaptéru pohonu.

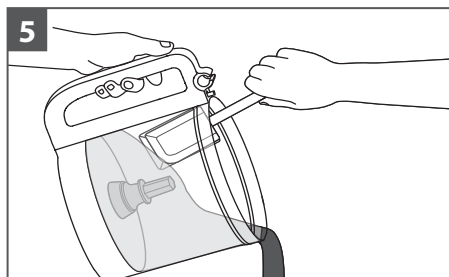

**5**  
Zvedněte pracovní mísu ze základny a potraviny z mísy odstraňte stěrkou.





## ÚDRŽBA A ČIŠTĚNÍ

**DŮLEŽITÉ:** Tato mísa bez obsahu BPA vyžaduje speciální manipulaci. Pokud se rozhodnete místo ručního mytí použít myčku nádobí, postupujte podle těchto pokynů.

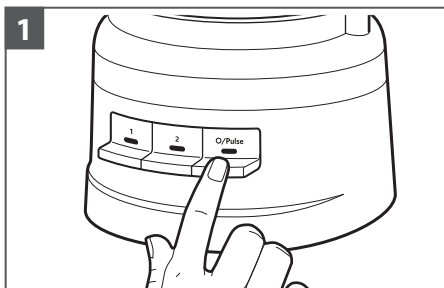

Před čištěním stiskněte tlačítko O/Pulse a poté kuchyňský robot odpojte ze zásuvky.

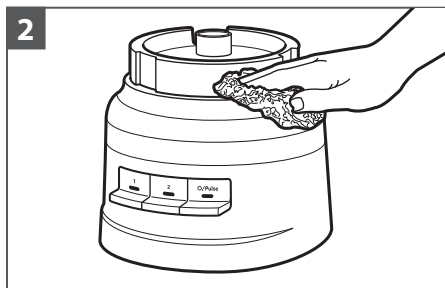

Otřete základnu a kabel hadříkem namočeným v teplé vodě se saponátem a otřete dočista navlhčeným hadříkem. Důkladně osušte měkkou utěrkou. Nepoužívejte abrazivní čisticí prostředky ani drátěnky. Základnu neponořujte do vody ani jiné kapaliny.

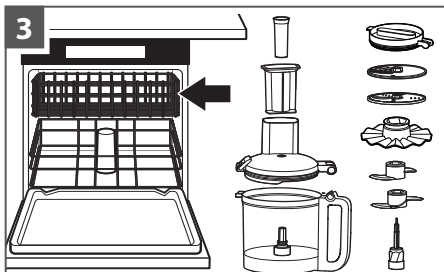

Všechny části lze mýt v horním oddílu myčky nádobí. Nepokládejte mísu na bok. Po umytí důkladně osušte všechny díly. Používejte jemné mycí cykly, například normální. Vyhněte se vysokoteplotním cyklům.



Pokud zrovna kuchyňský robot nepoužíváte, můžete v pracovní míse uskladnit až dvě čepele, tři kotouče a adaptér pohonu. Navíc můžete na pracovní mísu nasadit víko chladničky a to shora zakrýt krytem pracovní mísy. Omotejte napájecí kabel kolem úložného prostoru na spodní straně základny a poté zástrčku zajistěte připnutím ke krytu.

**POZNÁMKA:** Při ručním mytí příslušenství kuchyňského robotu nepoužívejte abrazivní čisticí prostředky ani drátěnky. Mohou poškrábat nebo zamlžít pracovní mísu a kryt.



## ODSTRAŇOVÁNÍ PROBLÉMŮ

Problém	Řešení
Pokud kuchyňský robot nefunguje správně nebo vůbec, zkontrolujte následující body:	Zkontrolujte, zda je robot pevně zapojený do uzemněné zásuvky.
	Ujistěte se, že mísa a víko jsou řádně zarovnány a drží na svém místě.
	Stiskli jste více než jedno tlačítko současně?
	Odpojte kuchyňský robot ze zásuvky a opět jej zapojte.
Má kuchyňský robot funkční pojistku v elektrickém obvodu?	Máte-li doma pojistkovou skříň, zkontrolujte, zda nevypadly pojistky.
Kuchyňský robot může být nutné nechat vychladnout na pokojovou teplotu:	Pokud kontrolka rychlosti zhasne a kontrolka O/Pulse bliká, počkejte, dokud kontrolka O/Pulse nezhasne, a zkuste to znovu. Může to trvat 5–15 minut, než robot zcela vychladne.
Motor může být uzamčený:	Kontrolka rychlosti zůstane svítit, zatímco kontrolka O/Pulse bliká. Stisknutím tlačítka O/Pulse resetujte motor.
Pokud kuchyňský robot nestrouhá nebo nekrájí správně:	Zkontrolujte, že strana kotouče se zvednutou čepelí je na adaptéru pohonu umístěna lícem nahoru.
	Suroviny musí být vhodné na krájení nebo strouhání.
Pokud se kryt pracovní mísy při používání kotouče nezavírá:	Zkontrolujte, že je kotouč umístěn v poloze pro zpracovávání (v blízkosti horní části mísy) a ne ve skladovací poloze (ve spodní části mísy).
	Zkontrolujte, že je kotouč na adaptéru pohonu správně nasazen a umístěn.
Pokud problém nelze vyřešit:	Viz část „Podmínky záruky společnosti KitchenAid („Záruka“)“. Kuchyňský robot nevracejte prodejci. Prodejci nezajišťují servis.





# PODMÍNKY ZÁRUKY SPOLEČNOSTI KITCHENAID („ZÁRUKA“)

Společnost KitchenAid Europa, Inc. na adrese Nijverheidslaan 3, Box 5, 1853 Strombeek-Bever, Belgie („poskytovatel záruky“) poskytuje koncovému zákazníkovi, kterým je spotřebitel, záruku podle následujících podmínek.

Tato záruka doplňuje a nijak nezkracuje ani neovlivňuje práva ze záruky náležející ze zákona koncovému zákazníkovi ve vztahu k prodeji výrobku. Zákon č. 89/2012 Sb., občanský zákoník v platném znění („občanský zákoník“), stanovuje záruku na spotřební zboží v délce 24 měsíců od převzetí zboží kupujícími. Práva vyplývající ze zákonné záruky lze uplatnit, pokud se vada vyskytla a byla oznámena prodávajícímu během této 24měsíční záruční doby (tj. spotřebitel není povinen prokázat, že vada existovala v době převzetí zboží). Je-li vada odstranitelná, spotřebitel má obecné právo požadovat opravu výrobku nebo přiměřenou slevu z kupní ceny. Je-li vada neodstranitelná, má spotřebitel právo požadovat výměnu vadného zboží za zboží bezvadné nebo přiměřenou slevu z kupní ceny nebo může odstoupit od kupní smlouvy a požadovat vrácení kupní ceny. Z těchto práv existují určité výjimky. Podrobnější údaje najdete na webové stránce České obchodní inspekce [www.coi.cz](http://www.coi.cz).

## 1) ROZSAH PLATNOSTI A PODMÍNKY ZÁRUKY

a) Poskytovatel záruky poskytuje záruku na výrobky uvedené v odstavci 1.b), které spotřebitel zakoupil od prodejce nebo společnosti patřící do skupiny KitchenAid-Group v Evropském hospodářském prostoru nebo na území Moldávie, Černé Hory, Ruska, Švýcarska nebo Turecka.

b) Záruční doba závisí na druhu zakoupeného výrobku takto:

- **Dva roky plné záruka od data nákupu.**

c) Záruční doba začíná běžet dnem nákupu, tj. dnem, kdy spotřebitel zakoupil výrobek od prodejce nebo od společnosti ze skupiny KitchenAid-Group.

d) Výrobky, na které se záruka vztahuje, budou po výše uvedené dobu způsobilé k běžnému používání nebo si zachovají obvyklé vlastnosti.

e) Poskytovatel záruky zajistí na základě této záruky spotřebiteli při výskytu vady podle své volby následující služby, pokud se vada vyskytne v záruční době:

- Opravu vadného výrobku nebo jeho části, nebo

- výměnu vadného výrobku nebo jeho části. Pokud již výrobek není dostupný, má poskytovatel záruky právo namísto předmětného výrobku nabídnout výrobek stejné nebo vyšší hodnoty.

f) Jestliže chce spotřebitel na základě záruky podat reklamaci, musí se obrátit na servisní středisko společnosti KitchenAid v příslušné zemi uvedené na adrese [www.kitchenaid.eu](http://www.kitchenaid.eu) (e-mailová adresa: [info@kitchenaid.cz](mailto:info@kitchenaid.cz); telefonní číslo: +420 517 346 256) nebo přímo na poskytovatele záruky na adrese KitchenAid Europa, Inc. Nijverheidslaan 3, Box 5, 1853 Strombeek-Bever, Belgie.

g) Náklady na opravu včetně náhradních dílů a poštovné za přepravu bezvadného výrobku nebo jeho části hradí poskytovatel záruky. Poskytovatel záruky hradí také poštovné za vrácení vadného výrobku nebo jeho části, jestliže poskytovatel záruky nebo středisko služeb zákazníkům společnosti KitchenAid v příslušné zemi požádá o vrácení tohoto vadného výrobku nebo jeho části. Spotřebitel však hradí náklady na vhodný obal pro vrácení vadného výrobku nebo jeho části.

h) Při reklamaci podle této záruky musí spotřebitel předložit účtenku nebo fakturu za nákup výrobku.

## 2) OMEZENÍ ZÁRUKY

a) Tato záruka se vztahuje pouze na výrobky určené pro soukromé účely, a nikoli na výrobky pro profesionální či komerční použití.

b) Záruka neplatí v případě běžného opotřebení, nevhodného použití či zneužití výrobku, při nedodržení pokynů k použití, při použití výrobku s napájením nesprávným napětím, v případě instalace nebo provozu v rozporu s příslušnými elektrotechnickými předpisy a v případech, kdy došlo k použití síly (např. úderů).

c) Záruka neplatí, pokud došlo k pozměnění nebo úpravě výrobku, např. přestavbě výrobků určených pro napětí 120 V na výrobky pro napětí 220–240 V.

d) Prováděním záručního servisu se záruční doba neprodlužuje ani nezачíná běžet nová záruční doba. Záruční doba na instalované náhradní díly končí se skončením záruční doby na celý výrobek.

Také po vypršení záruční doby nebo u výrobků, na které se záruka nevztahuje, jsou koncovým zákazníkům k dispozici střediska služeb zákazníkům, která mohou zodpovídat jejich případné dotazy a podávat jim informace. Upozorňujeme také, že spotřebitel může mít i další práva plynoucí ze zákonné záruky. Další informace najdete rovněž na naší webové stránce: [www.kitchenaid.cz](http://www.kitchenaid.cz)

# REGISTRACE VÝROBKU

Zaregistrujte svůj nový spotřebič KitchenAid již teď: <http://www.kitchenaid.eu/register>



## PARÇALAR VE ÖZELLİKLER

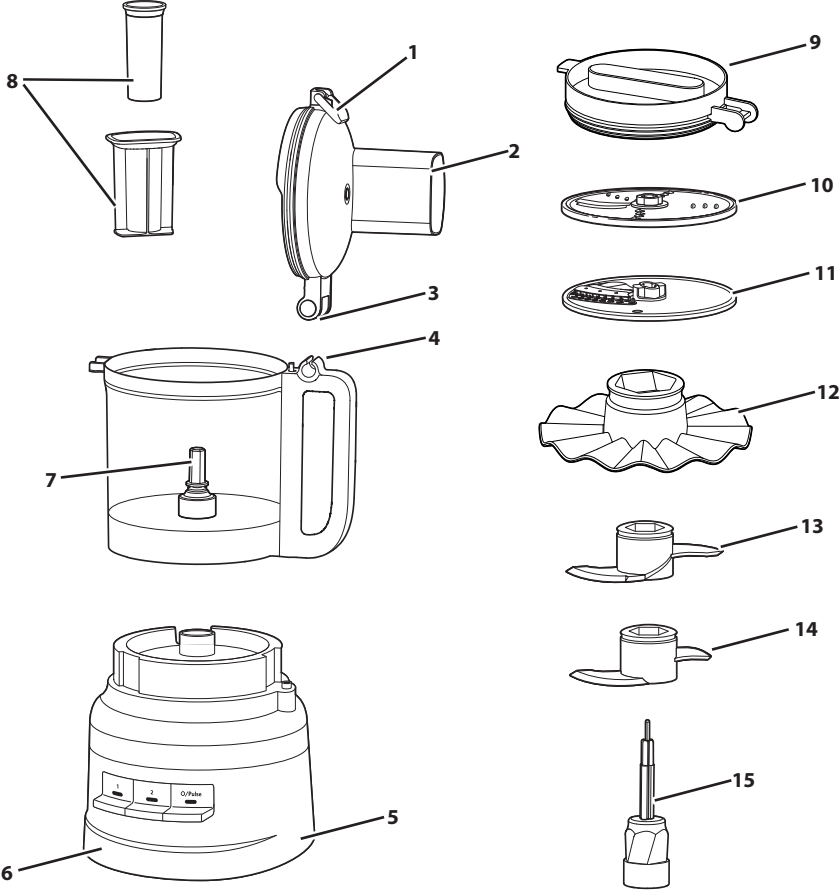

- 1 Kapak Mandalı
- 2 2'si 1 Arada Besleme Tüpü ile Çalışma Kasesi Kapağı
- 3 Kapak Menteşesi
- 4 Tutma Yeri Menteşesi
- 5 Güç Kablosu ve Kablo Saklama Alanı
- 6 Yoğun İş Yüklerine Uygun Taban
- 7 Tahrik Pimi

- 8 2 Parçalı Yiyecek İtici
- 9 Buzdolabı Kapağı
- 10 Çift Taraflı Dilimleme/Doğrama Diski
- 11 Jülyen Disk
- 12 Çırpıcı Aksesuarı
- 13 Hamur Bıçağı
- 14 Çok Amaçlı Paslanmaz Çelik Bıçak
- 15 Tahrik Adaptörü

# ÜRÜN GÜVENLİĞİ

## Hem sizin hem de başkalarının güvenliği oldukça önemlidir.

Bu kılavuzda ve cihazınız üzerinde oldukça önemli güvenlik mesajları bulunmaktadır. Daima tüm güvenlik mesajlarını okuyun ve bu mesajlara uyun.



Bu, güvenlik uyarısı simgesidir.

Bu simge, sizin veya başkalarının ölmesine ya da yaralanmasına neden olabilecek olası tehlikeler konusunda sizi uyarmaktadır.

Tüm güvenlik mesajlarının ardından güvenlik uyarı simgesi ve "TEHLİKE" ya da "UYARI" kelimesi gelecektir. Bu kelimeler aşağıdaki anlamları taşımaktadır:

**TEHLİKE**

**Talimatları derhal izlememeniz halinde, ölebilir veya ciddi bir şekilde yaralanabilirsiniz.**

**UYARI**

**Talimatları izlememeniz halinde, ölebilir veya ciddi bir şekilde yaralanabilirsiniz.**

Tüm güvenlik mesajları, size olası tehlikenin ne olduğu, yaralanma olasılığının nasıl düşürülebileceği ve talimatların izlenmemesi halinde neler olabileceği konusunda sizi bilgilendirecektir.

## ÖNEMLİ GÜVENLİK TEDBİRLERİ

**Elektrikli ev aletleri kullanılırken aşağıdakileri içeren temel güvenlik önlemlerinin daima uygulanması gerekir:**

1. Tüm talimatları okuyun. Mutfak aletinin yanlış kullanımı kişisel yaralanmalara neden olabilir.
2. Elektrik çarpması riskine karşı korunmak için Mutfak Robotunu suya veya başka bir sıvıya sokmayın.
3. Parçaları takıp çıkarmadan ve temizlik işlemlerinden önce cihazı KAPATIN, ardından kullanılmıyorsa fişini prizden çekin. Fişi prizden çekmek için fişi tutun ve prizden çıkarın. Asla güç kablosundan tutarak çekmeyin.
4. Yalnızca Avrupa Birliği: Bu cihaz, çocuklar tarafından kullanılmamalıdır. Cihazı ve kablosunu çocukların ulaşamayacağı bir yerde tutun.
5. Yalnızca Avrupa Birliği: Cihazlar; gözetim altında oldukları veya cihazın güvenli kullanımıyla ilgili talimat verilirken ilgili tehlikeleri anlamaları sağlandığı sürece fiziksel, duyuşal veya zihinsel kapasiteleri kısıtlı kişiler veya deneyimi ve bilgisi bulunmayan kişiler tarafından kullanılabilir. Çocukların cihazla oynamasına izin verilmemelidir.
6. Yalnızca Avrupa Birliği: Gözetimsiz kalması durumunda veya parçaları takıp çıkarmadan ya da temizleme işleminden önce daima cihazın güç kaynağı ile bağlantısını kesin.
7. Yalnızca Avrupa Birliği: Bu cihaz; gözetim altında oldukları veya cihazın güvenli kullanımıyla ilgili talimat verilirken ilgili tehlikeleri anlamaları sağlandığı sürece 8 yaş ve üzeri çocuklar ve fiziksel, duyuşal veya zihinsel kapasiteleri kısıtlı kişiler veya deneyimi ve bilgisi bulunmayan kişiler tarafından kullanılabilir. Çocukların cihazla oynamasına izin verilmemelidir. Temizlik ve kullanıcı bakımı gözetim olmadan çocuklar tarafından yapılmamalıdır.
8. Bu cihazın; gözetim altında olmadıkları veya güvenliklerinden sorumlu bir kişi tarafından cihazın kullanımıyla talimatlar verilmediği sürece fiziksel, duyuşal veya zihinsel kapasiteleri kısıtlı kişiler (çocuklar dahil) veya deneyimi ve bilgisi bulunmayan kişiler tarafından kullanılması uygun değildir.



## ÜRÜN GÜVENLİĞİ

9. Çocuklar, cihazla oynamadıklarından emin olmak amacıyla gözetim altında tutulmalıdır.
10. Hareketli parçalara temas etmekten kaçının.
11. Kablosu veya fişi hasarlı olan veya arıza yapan ya da düşürülen veya herhangi bir şekilde hasar gören bir cihazı çalıştırmayın. Cihazı incelenmesi, onarılması veya elektriksel ya da mekanik ayarlamalarının yapılması için size en yakın Yetkili Servis Merkezine götürün.
12. Elektrik kablosu hasarlıysa tehlikeli durumları önlemek için üretici, servis yetkilisi veya benzer yetkiye sahip kişiler tarafından değiştirilmelidir.
13. Önerilmeyen veya KitchenAid tarafından satılmayan eklentilerin kullanılması yangın, elektrik çarpması veya yaralanmaya neden olabilir.
14. Açık havada kullanmayın.
15. Kablonun masa veya tezgah kenarından sarkmasına izin vermeyin.
16. Cihaz kullanımdayken, asla gözetimsiz durumda bırakmayınız.
17. Ani buharlaşma nedeniyle cihazdan dışarı atılabileceğinden Mutfak Robotuna sıcak sıvı dökerken dikkatli olun.
18. Ciddi yaralanma veya Mutfak Robotuna hasar verme riskini azaltmak için yiyecek işlenirken ellerinizi ve mutfak gereçlerini hareketli Bıçaklardan ve Disklerden uzak tutun. Spatula yalnızca Mutfak Robotunun çalışmadığı zamanlarda kullanılabilir.
19. Bıçaklar keskindir. Keskin kesme Bıçakları ile işlem yapılırken, kase boşaltılırken ve temizleme sırasında dikkatli olunmalıdır.
20. Yaralanma riskini azaltmak için Kaseyi yerine düzgün bir şekilde yerleştirmeden kesme Bıçağını veya Disklerini tabana kesinlikle yerleştirmeyin.
21. Mutfak Robotunu çalıştırmadan önce kapağın tam olarak yerine oturduğundan emin olun.
22. Besleme borusuna elinizle asla yiyecek koymayın. Her zaman Yiyecek İticiyi kullanın.
23. Kapağın kilit mekanizmasını devre dışı bırakmaya çalışmayın.
24. Kapağın veya Kasenin hasar görmesine bağlı yaralanma riskini önlemek için Kaseyi işaretlenen maksimum doldurma çizgisini (veya nominal kapasiteyi) aşacak şekilde doldurmayın.
25. Gıda ile temas eden yüzeylerin temizliği ile ilgili talimatlar için "Bakım ve Temizlik" bölümüne bakın.
26. Bu cihaz, evde ve aşağıdakiler gibi benzer uygulamalarda kullanılmak üzere tasarlanmıştır:
  - mağazalar, ofisler veya diğer çalışma ortamlarındaki personelin kullandığı mutfak alanlarında;
  - çiftlik evlerinde;
  - oteller, pansiyonlar ve diğer konaklama ortamlarında müşteriler tarafından;
  - oda-kahvaltı türü hizmet sunan işletmelerde.

## BU TALİMATLARI SAKLAYIN

Talimatlar çevrimiçi olarak da sunulmuştur. Şu adresten web sitemizi ziyaret edin:  
[www.KitchenAid.eu](http://www.KitchenAid.eu)





# ÜRÜN GÜVENLİĞİ

## ELEKTRİKSEL GEREKLİLİKLER

**Gerilim:** 220-240 V

**Frekans:** 50-60 HZ

**Elektrik gücü:** 250 W

**NOT:** Priz, fişe uymazsa yetkili bir elektrik teknisyeni ile iletişime geçin. Prizi herhangi bir şekilde değiştirmeyin.

## AMBALAJ MATERYALİNİN ATILMASI

Ambalaj malzemesi geri dönüştürülebilir olup geri dönüşüm işareti (♻️) ile işaretlenmiştir. Bu nedenle ambalajın farklı kısımlarının sorumlu bir şekilde, atık tasfiyesini yöneten yerel yönetim düzenlemelerine tamamen uygun olarak tasfiye edilmesi gerekmektedir.

## ELEKTRİKLİ EKİPMAN ATIK TASFİYESİ

### Ürünün geri dönüştürülmesi

- Bu cihaz; Elektrikli ve Elektronik Atık Ekipman Direktifi (WEEE) dahil AB ve Birleşik Krallık'taki yasalarla uyumlu olarak işaretlenmiştir.

- Bu ürünün doğru bir şekilde tasfiye edilmesini sağlayarak bu ürünün uygunsuz şekilde atığa ayrılmasından kaynaklanan, çevre ve insan sağlığının maruz kalacağı olası olumsuz sonuçları önlemiş olacaksınız.

- Ürün veya birlikte verilen belgeler üzerindeki  simgesi, bu ürünün ev atığı olarak işlem görmemesi, elektrikli ve elektronik ekipmanın geri dönüşüm için toplandığı uygun bir merkeze götürülmesi gerektiğini göstermektedir.

Bu ürünün işlem görmesi, geri kazandırılması ve geri dönüşümü hakkında daha ayrıntılı bilgi için lütfen yerel kurumlar, ev atığı tasfiye hizmetleri veya ürünü satın aldığınız mağaza ile irtibata geçin.

## UYGUNLUK BEYANI (AB)

Bu cihaz, şu AB Direktiflerindeki güvenlik gereksinimleri ile uyumlu olarak tasarlanmış, üretilmiş ve dağıtılmıştır: 2014/35/AB sayılı Düşük Gerilim Direktifi, 2014/30/AB sayılı Elektromanyetik Uyumluluk Direktifi, 2009/125/EC sayılı Ecodesign Direktifi, 2011/65/AB sayılı RoHS (Tehlikeli Maddelerin Sınırlandırılması) Direktifi ve müteakip değişiklikler.





# ÜRÜN KULLANIMI

## AKSESUAR SEÇME KILAVUZU

Hareket	Ayar	Yiyecek	Aksesuar
Doğrama	1 veya O/Pulse	Peynir Çikolata Meyveler	Çok Amaçlı Paslanmaz Çelik Bıçak
Kıyma veya Püre	2 veya O/Pulse	Taze otlar Çerez Tofu Sebzeler	
Karıştırma	1	Makarna Sosu Pesto Salsa Soslar Hamurlar	
Dilimleme	1	Meyve (yumuşak) Patates Domates Sebzeler (yumuşak)	Çift Taraflı Dilimleme/Doğrama Diski, (Doğrama Tarafı)
	2	Peynir Çikolata Meyve (sert) Sebzeler (sert)	
Doğrama (ince ila orta büyüklükte)	1	Patates Sebzeler (yumuşak)	Çift Taraflı Dilimleme/Doğrama Diski, (Doğrama Tarafı)
	2	Lahana Peynir Çikolata Meyve (sert) Sebzeler (sert)	
Yoğurma	O/Pulse veya 2	Mayalı hamur	Hamur Bıçağı
Jülyen	1	Sebzeler (yumuşak)	Jülyen Diski
	2	Sebzeler (sert)	





# ÜRÜN KULLANIMI

## İLK KULLANIM ÖNCESİNDE

Mutfak Robotunu ilk kez kullanmadan önce tüm parçaları ve aksesuarları elle veya bulaşık makinesinde yıkayın ("Bakım ve Temizlik" bölümüne bakın). Mutfak Robotunuz, tüm aksesuarlar Çalışma Kasesinde saklanabilecek şekilde tasarlanmıştır.

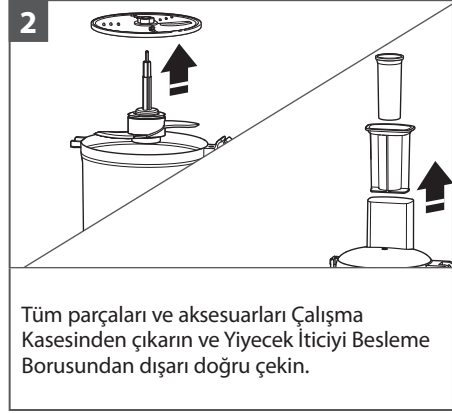

## MUTFAK ROBOTUNUN MONTE EDİLMESİ

**ÖNEMLİ:** Mutfak Robotunu, kontroller öne bakacak şekilde kuru ve düz bir tezgahın üzerine yerleştirin. Tamamen monte etmeden önce Mutfak Robotunun fişini takmayın.

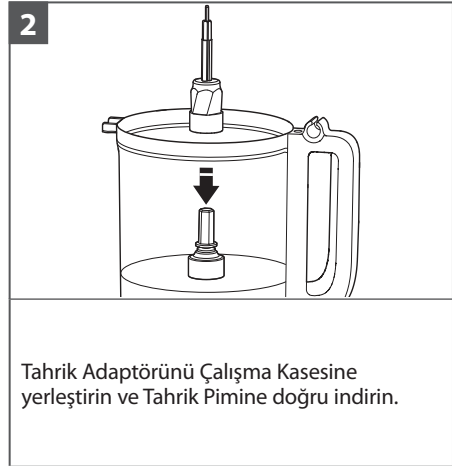
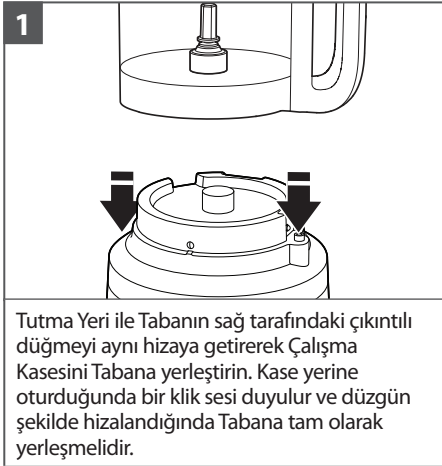

TÜRKÇE



## ÜRÜN KULLANIMI

**NOT:** Kolay montaj için Çalışma Kasesi Kapağını takmadan önce istediğiniz Bıçağı veya Diski takın.

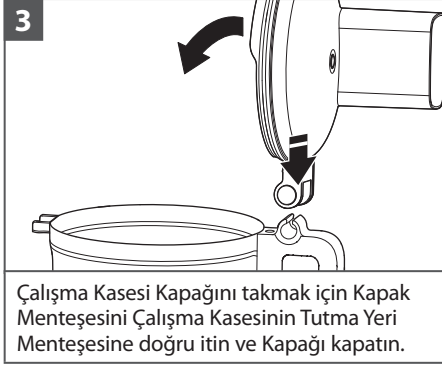

**NOT:** Mutfak Robotunuz, Çalışma Kasesi Kapağı tamamen kapatılmadan ve Çalışma Kasesi Tabana düzgün şekilde yerleştirilmeden çalışmaz.

## ÇOK AMAÇLI BIÇAĞIN VEYA HAMUR BIÇAĞININ TAKILMASI



# ÜRÜN KULLANIMI

## ÇİFT TARAFLI DİLİMLEME/DOĞRAMA DİSKİNİN VEYA JÜLYEN DİSKİNİN TAKILMASI

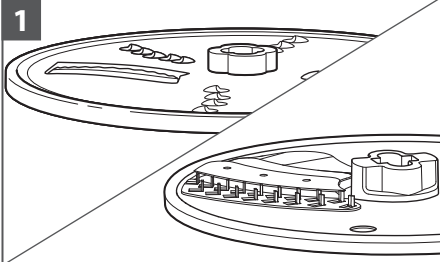

**1**  
**Dilimlemek için:** Diski, çıkıntılı Dilimleme Bıçağı yukarı bakacak şekilde çevirin.

**Doğramak için:** Diski, küçük ve çıkıntılı Doğrama Bıçakları yukarı bakacak şekilde çevirin.

**Jülyen için:** Diski, çıkıntılı Dilimleme Bıçağı yukarı bakacak şekilde çevirin.

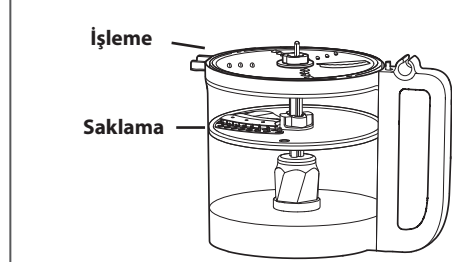

Disk iki farklı konuma yerleştirilebilir: İşleme için kaseğin üst kısmıyla aynı hizada bir konuma ve saklama için Kaseğin alt, iç kısmına.

**NOT:** Disk, saklama konumunda çalışsa da iyi performans göstermez. En iyi performans için Diskin, Kaseğin üst kısmı ile aynı hizada olduğundan emin olun.

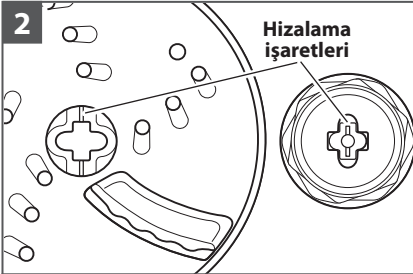

**2**  
Diski orta kısımdan tutun ve Diskin orta kısmındaki işareti Adaptör üzerindeki işaretle aynı hizaya getirerek diskli Tahrik Adaptörüne yerleştirin. Disk doğru yerleştirildiğinde Kaseğin üst kısmı ile aynı hizada olmalıdır. Disk saklama konumuna düşerse yukarı kaldırın, 90° çevirin ve tekrar takın.

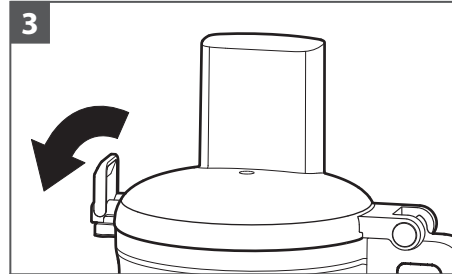

**3**  
Çalışma Kasesi Kapağını takın ve Kapak Mandalının kilitli konumda olduğundan emin olun.

# ÜRÜN KULLANIMI

## JÜLYEN DİSKİ KULLANMA

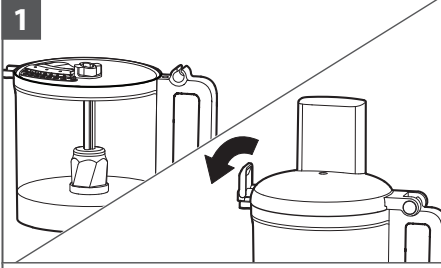

1 Jülyen Bıçağını, bıçak yukarı bakacak şekilde robota yerleştirin. Konumu sabitlemek için Kapak Mandalını kapatın.

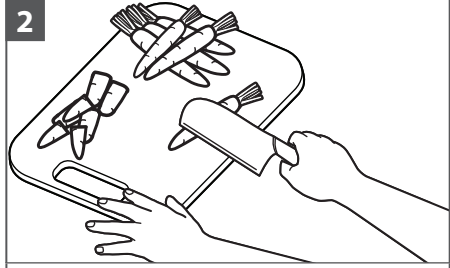

2 Malzemeleri, sebzenin Besleme Borusuna sığması için yeterince kısa olacak şekilde yaklaşık 25 mm'lik parçalar halinde keserek hazırlayın.

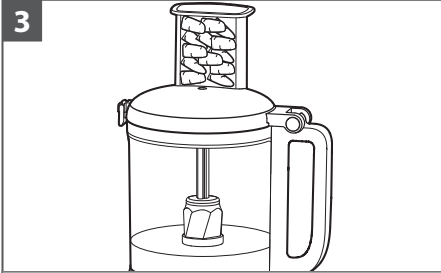

3 Robot kapalıyken malzemeleri Besleme Borusuna yatay olarak istifleyin.

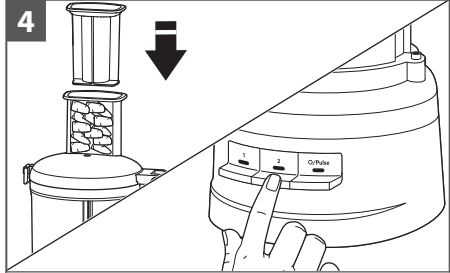

4 Hafif basınç uygulamak için Yiyecek İticiyi malzemelerin üzerine yerleştirin; ardından üniteyi 1 veya 2 ayarına getirin (Hangi ayarın kullanılacağına ilişkin talimatlar için tabloya bakın).

# ÜRÜN KULLANIMI

## MUTFAK ROBOTUNUN ÇALIŞTIRILMASI

**⚠ UYARI**



**Döner Bıçak Tehlikesi**  
**Daima yiyecek iticiyi kullanın.**  
**Parmaklarınızı açıklıklardan uzak tutun.**  
**Çocuklardan uzak tutun.**  
**Bu önerilere uyulmaması uzun kesilmesine ya da kesik oluşumuna neden olabilir.**

Mutfak Robotunu çalıştırmadan önce Çalışma Kasesi, Bıçaklar ve Çalışma Kasesi Kapağının tabana doğru şekilde takıldığından emin olun ("Mutfak Robotunun Monte Edilmesi" bölümüne bakın).

**1**

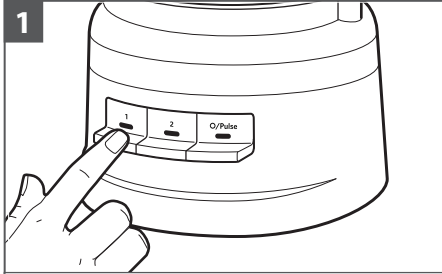

Açmak için 1 veya 2 düğmesine basın. Mutfak Robotu sürekli olarak çalışır ve gösterge ışığı yanar.  
Kapatmak için 1 veya 2 düğmesine tekrar basın ya da O/Pulse düğmesine basın.

**2**

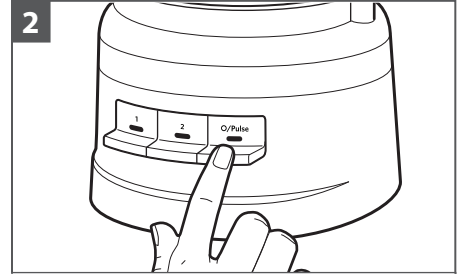

**Darbe işlevini kullanmak için:**  
Kısa darbeler için O/Pulse düğmesine basın veya daha uzun darbeler için düğmeyi basılı tutun. Darbe işlevi yalnızca yüksek hızda çalışır. O/Pulse düğmesini serbest bıraktığınızda Mutfak Robotu kapanır.

## ÜRÜN KULLANIMI

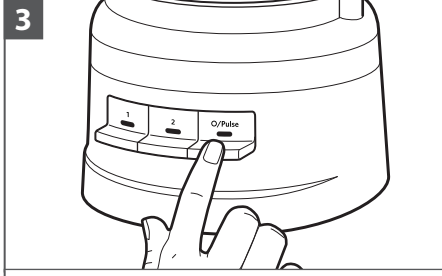

İşlemi tamamladığınızda O/Pulse düğmesine basın. Gösterge ışığı söner ve Bıçak veya Disk yavaşlayarak durur.

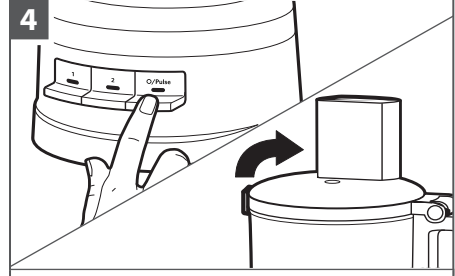

Çalışma Kasesi Kapağını çıkarmadan önce Bıçak veya Disk tamamen durana kadar bekleyin. Çalışma Kasesi Kapağını çıkarmadan veya Mutfak Robotunun fişini çıkarmadan önce Mutfak Robotunu kapattığınızdan emin olun.

### 2'Sİ 1 ARADA BESLEME BORUSUNUN KULLANILMASI

2'si 1 arada besleme borusu, 2 parçalı yiyecek itici içerir. Küçük yiyecekleri dilimlemek veya doğramak için 2 parçalı yiyecek iticiyi besleme borusuna takın.

Tek havuç veya kereviz sapı gibi küçük ya da ince malzemeleri işlemek için küçük besleme borusunu ve iticiyi kullanın.

Malzemelerin içine yavaşça yağ eklemek için küçük yiyecek iticiyi istediğiniz miktarda yağ ile doldurmanız yeterlidir. İticiin alt kısmındaki küçük bir delik, yağı sabit bir hızda dökecektir.



2 parçalı  
yiyecek  
itici

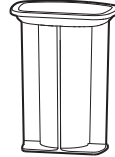

# ÜRÜN KULLANIMI

## İŞLENMİŞ YIYECEKLERİN ÇIKARILMASI

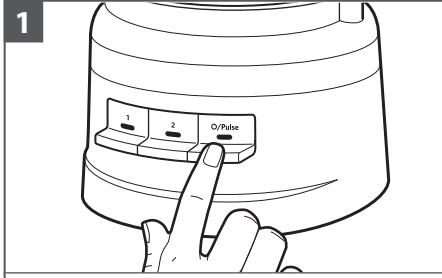

**Mutfak Robotunu kapatın:** Parçaları çıkarmadan önce O/Pulse düğmesine basın ve Mutfak Robotunun fişini çekin.

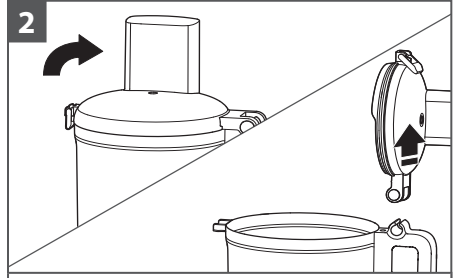

Çalışma Kasesi Kapağının kilidini açmak için Kapak Mandalını kaldırın ve ardından Kapağı kaldırarak çıkarın.

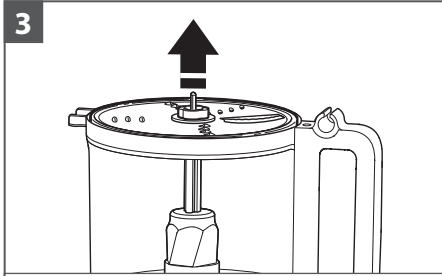

Disk kullanıyorsanız Kaseyi çıkarmadan önce diski çıkarın. Diski orta kısmından tutarak yukarı kaldırın.

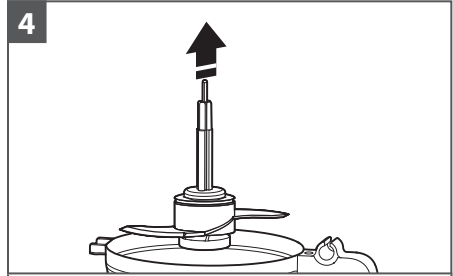

Kullanıyorsanız Tahrik Adaptörünü ve Aksesuarı çıkarın. Adaptörü çıkardığınızda Bıçak, Tahrik Adaptörü üzerinde kalacaktır.

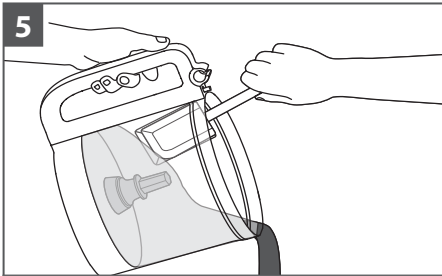

Kasedeki yiyeceği spatulayla çıkarmak için Çalışma Kasesini Tabandan kaldırarak çıkarın.

## BAKIM VE TEMİZLİK

**ÖNEMLİ:** BPA içermeyen Kase, özel bakım gerektirir. Elde yıkamak yerine bulaşık makinesi kullanmayı tercih ederseniz lütfen aşağıdaki talimatları izleyin.

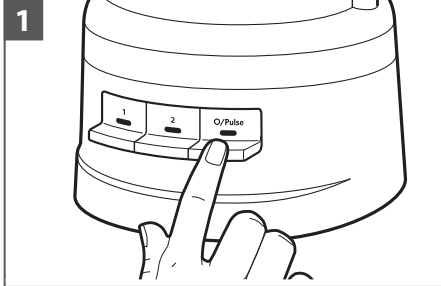

O/Pulse düğmesine basın ve temizlemeden önce Mutfak Robotunun fişini çekin.

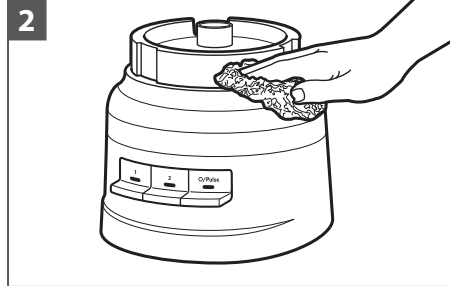

Tabanı ve kabloyu ılık, nemli bir bezle sildikten sonra başka nemli bir bezle temizleyin. Yumuşak bir bezle iyice kurulayın. Aşındırıcı temizlik malzemeleri veya bulaşık süngeri kullanmayın. Tabanı suya veya diğer sıvılara sokmayın.

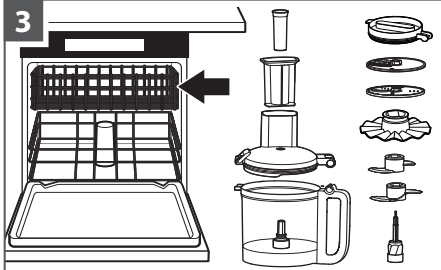

Tüm parçalar bulaşık makinesinin üst rafında yıkanabilir. Kaseyi yan yatırmaktan kaçının. Yıkadıktan sonra tüm parçaları iyice kurulayın. "Normal" gibi hafif bulaşık yıkama döngüleri kullanın. Yüksek sıcaklık döngülerinden kaçının.

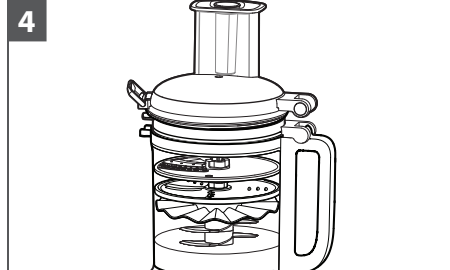

Mutfak Robotu kullanılmıyorken iki adet Bıçağı, üç adet Diski ve Tahrik Adaptörünü Çalışma Kasesinin içinde saklayabilirsiniz. Ek olarak Buzdolabı Kapağı, Çalışma Kasesi Kapağı üste gelecek şekilde Çalışma Kasesi üzerinde saklanabilir. Güç Kablosunu Tabanın alt kısmındaki Kablo Saklama Alanının etrafına sarın ve fişi muhafazaya takarak sabitleyin.

**NOT:** Mutfak Robotu parçalarını elle yıkıyorsanız aşındırıcı temizlik malzemeleri veya bulaşık süngeri kullanmayın. Bunlar, Çalışma Kasesini ve Kapağını çizebilir veya lekeleyebilir.





## SORUN GİDERME

Sorun	Çözüm
Mutfak Robotu arızalanırsa veya çalışmıyorsa aşağıdaki adımlara göz atın:	Mutfak Robotunun topraklı elektrik prizine düzgün bir şekilde takılıp takılmadığını kontrol edin.
	Kasenin ve Kapağın düzgün şekilde hizalandığından ve yerine oturduğundan emin olun.
	Aynı anda birden fazla düğmeye mi bastınız?
	Mutfak Robotunun fişini prizden çıkarın ve prize geri takın.
Mutfak Robotuna elektrik sağlayan devrenin sigortası çalışır durumda mı?	Sigorta kutunuz varsa devrenin kapalı olduğundan emin olun.
Mutfak Robotunun oda sıcaklığına gelene kadar soğuması gerekebilir:	Hız ışığı kapanıyor ve O/Pulse ışığı yanıp sönüyorsa O/Pulse ışığı kapanana kadar bekleyip tekrar deneyin. Mutfak Robotunun tamamen soğuması 5-15 dakika sürebilir.
Motor kilitlenmiş olabilir:	O/Pulse ışığı yanıp sönerken hız ışığı açık kalıyorsa motoru sıfırlamak için O/Pulse düğmesine basın.
Mutfak Robotu düzgün şekilde doğramıyor veya dilimlemiyor:	Diskin yüksek Bıçak kısmının Tahrik Adaptöründe yukarı bakacak şekilde konumlandırıldığından emin olun.
	Malzemelerin dilimleme veya doğrama için uygun olduğundan emin olun.
	Diskin, saklama konumuna (aşağıda ve Kasenin içinde) değil, işleme konumuna (Kasenin üst kısmına yakın) yerleştirildiğinden emin olun.
Disk kullanılırken Çalışma Kasesi Kapağı kapanmıyorsa:	Diskin düzgün şekilde takıldığından ve Tahrik Adaptörüne doğru şekilde yerleştirildiğinden emin olun.
Sorun düzeltilemiyorsa:	"KitchenAid Garantisi ("Garanti") Hükümleri" bölümüne bakın. Mutfak Robotunu perakende satıcıya iade etmeyin. Satıcılar servis hizmeti sağlamamaktadır.





# KITCHENAİD GARANTİSİ ("GARANTİ") HÜKÜMLERİ

Nijverheidslaan 3, Box 5, 1853 Strombeek-Bever, Belçika adresli KitchenAid Europa, Inc. ("**Garanti Veren**"), tüketici olan son müşteriye aşağıdaki hükümler uyarınca bir Garanti verir.

Garanti; (i) ürünün değiştirilmesini talep etme, (ii) ürünün ücretsiz olarak onarılmasını talep etme veya (iii) üründeki kusurla orantılı indirim talep etme ve (iv) imalatçı/ithalatçıya ürünü iade etmeye hazır olduğunu bildiren sözleşmeden cayma dahil olmak üzere 6502 sayılı Tüketicinin Korunması Hakkında Kanun uyarınca son müşterinin ürünün imalatçısına veya ithalatçısına karşı sahip olduğu yasal garanti haklarına ek olarak uygulanır ve bunları sınırlandırmaz veya etkilemez.

## 1) KAPSAM VE GARANTİ HÜKÜMLERİ

a) Garanti Veren, bir tüketicinin Avrupa Ekonomik Alanı, Moldova, Karadağ, Rusya, İsviçre veya Türkiye ülkelerindeki bir KitchenAid-Group satıcısından veya şirketinden satın aldığı Bölüm 1.b) kapsamında belirtilen ürünler için Garanti verir.

b) Garanti süreleri satın alınan ürüne bağlıdır ve aşağıdaki şekildedir:

- **Satın alma tarihinden itibaren geçerli olmak üzere iki yıllık tam garanti.**

c) Garanti süresi, satın alma tarihinde, yani bir tüketicinin ürünü bir KitchenAid-Group bayisinden veya şirketinden satın aldığı tarihte başlar.

d) Garanti, ürünün hatasız niteliğini kapsar.

e) Garanti süresi boyunca bir kusur meydana gelirse Garanti Veren, tüketiciye bu Garanti kapsamında kendi tercihine bağlı olarak aşağıdaki hizmetleri sağlayacaktır:

- Kusurlu ürünün veya ürün parçasının onarımı veya

- Kusurlu ürünün veya ürün parçasının değiştirilmesi. Bir ürün artık mevcut değilse Garanti Veren, ürünü eşdeğer veya daha yüksek değerli bir ürünle değiştirme hakkına sahiptir.

f) Tüketici, Garanti kapsamında bir talepte bulunmak isterse [www.kitchenaid.com.tr](http://www.kitchenaid.com.tr) (Telefon numarası: +90 312 397 35 17) adresinde bulunan ülkeye özel KitchenAid servis merkezleri veya doğrudan KitchenAid Europa, Inc. Nijverheidslaan 3, Box 5, 1853 Strombeek-Bever, Belçika adresinde bulunan Garanti Veren ile iletişime geçmelidir.

### İTHALATÇI BİLGİSİ:

İPEK GIDA DTM. ELK. EŞYA TİC. VE SAN. LTD. ŞTİ.

Macun Mah. Batı Bulvarı ATB İş Mrkz.

No:1 C Blok 49

Yenimahalle/ANKARA 06105

SSHYB Tarih/No: 27.07.2017 / 52253

+90 312 397 83 70

g) Yedek parçalar da dahil olmak üzere onarım maliyetleri ve hatasız bir ürün veya ürün parçasının teslimatı için posta masrafları Garanti Veren tarafından karşılanacaktır. Garanti Veren veya ülkeye özgü KitchenAid müşteri hizmetleri merkezi kusurlu ürünün veya ürün parçasının iade edilmesini talep ederse Garanti Veren ayrıca kusurlu ürünün veya ürün parçasının iade edilmesine ilişkin posta maliyetlerini de karşılayacaktır.

h) Garanti kapsamında bir talepte bulunabilmek için tüketicinin, ürünü satın aldığını gösteren makbuzunu veya faturasını ibraz etmesi gerekir.

## 2) GARANTİNİN SINIRLANDIRILMASI

a) Garanti, yalnızca özel amaçlar için kullanılan ürünler için geçerlidir; profesyonel veya ticari amaçlar için kullanılan ürünler için geçerli değildir.

b) Garanti; normal aşınma ve yıpranma, yanlış veya kötü amaçlı kullanım, kullanım talimatlarına uyulmaması, ürünün yanlış elektrik voltajında kullanılması, geçerli elektrik yönetmeliklerine aykırı kurulum ve çalıştırma ile güç kullanma (ör. kaseler) durumunda geçerli değildir.

c) Garanti, değiştirilmiş veya dönüştürülmüş ürünler (ör. 120 V ürünlerin 220-240 V ürünlere dönüştürülmesi) için geçerli değildir.

d) Garanti hizmetlerinin sağlanması, Garanti süresini uzatmaz ve yeni bir Garanti süresi başlatmaz. Takılan yedek parçaların garanti süresi, komple ürün için geçerli Garanti süresi ile sona erer.

KitchenAid müşteri hizmetleri merkezleri, Garanti süresinin sona ermesinden sonra veya Garantinin geçerli olmadığı ürünler için soru sorma ve bilgi alma amacıyla son müşteri tarafından kullanılabilir. Web sitemizden daha fazla bilgiye erişebilirsiniz:

[www.kitchenaid.eu](http://www.kitchenaid.eu)

## ÜRÜN KAYDI

Yeni KitchenAid cihazınızı hemen kaydedin: <http://www.kitchenaid.eu/register>





## ДЕТАЛІ ТА ФУНКЦІЇ

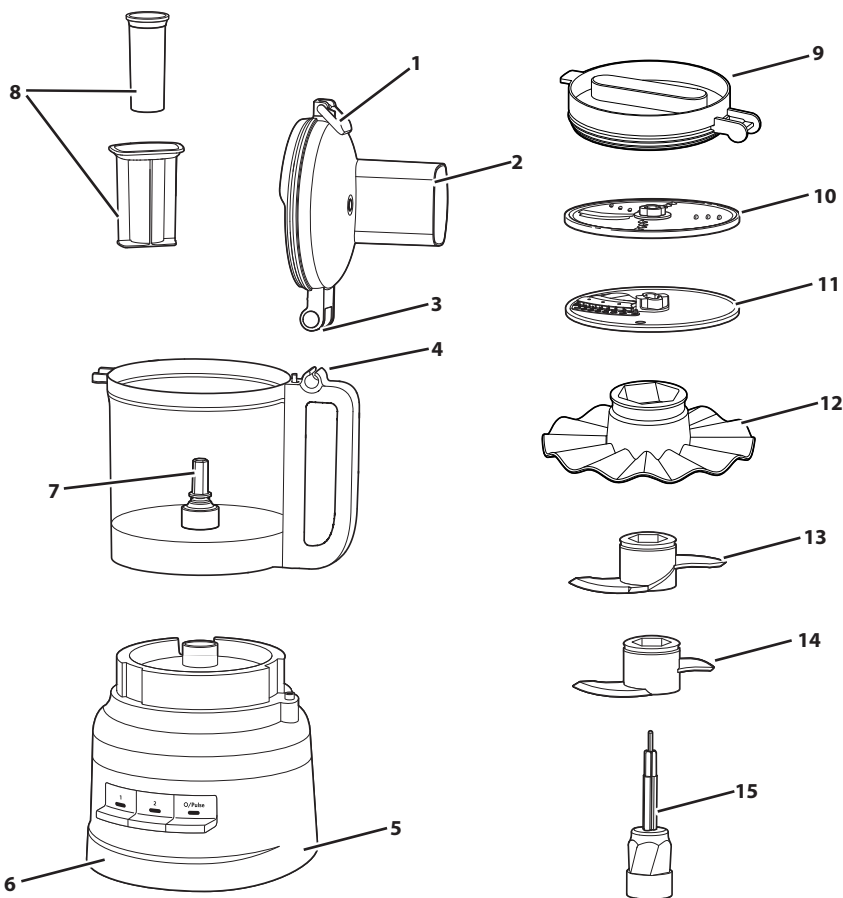

- 1 Фіксатор кришки
- 2 Кришка робочої чаші з трубкою подавання «2 в 1»
- 3 Шарнір кришки
- 4 Шарнір рукоятки
- 5 Шнур живлення й барабан для його зберігання
- 6 Міцна база
- 7 Напрямний штифт
- 8 Двокомпонентний штовхач для їжі

- 9 Кришка для зберігання в холодильнику
- 10 Двосторонній диск для нарізання / подрібнення
- 11 Диск для нарізання соломкою
- 12 Насадка для збивання
- 13 Лезо для тіста
- 14 Багатофункціональне лезо з нержавіючої сталі
- 15 Напрямний адаптер

УКРАЇНСЬКА





## БЕЗПЕКА ВИРОБУ

### **Дуже важливо, щоб ви та інші особи перебували в безпеці.**

Ми підготували низку важливих повідомлень стосовно безпеки, які містяться в цьому посібнику та зазначені на вашому пристрої. Завжди читайте всі повідомлення стосовно безпеки й дотримуйтеся їх.



Цей символ указує на попередження стосовно безпеки.

Він повідомляє про потенційну небезпеку, яка може призвести до вашого травмування або травмування інших осіб або смерті.

Усі повідомлення стосовно безпеки супроводжуються знаком попередження, а також словом «НЕБЕЗПЕЧНО» або «ПОПЕРЕДЖЕННЯ». Ці слова означають наступне:



**Ви можете загинути або отримати тяжкі травми, якщо негайно не виконаєте дії, зазначені в інструкції.**



**Ви можете загинути або отримати тяжкі травми, якщо не виконаєте дії, зазначені в інструкції.**

В усіх повідомленнях міститься інформація щодо потенційної небезпеки, способів знизити ризик травмування, а також наслідків, які можуть виникнути через недотримання інструкції.

## ВАЖЛИВІ ЗАХОДИ БЕЗПЕКИ

**Під час використання електричних приладів необхідно вживати таких базових заходів безпеки:**

1. Ознайомтеся з усіма інструкціями. Неправильне використання пристрою може призвести до травмування.
2. Щоб запобігти ураженню електричним струмом, не ставте кухонний комбайн у воду чи іншу рідину.
3. Вимикайте прилад (перемикайте в положення «ВИМК.») і від'єднайте його від мережі живлення, коли не використовуєте його, а також перш ніж встановлювати чи знімати частини або чистити прилад. Щоб відключити пристрій від електромережі, витягніть штепсель із розетки. У жодному разі не тягніть за шнур.
4. Лише для Європейського Союзу: дітям не можна користуватися приладом. Тримайте пристрій та його шнур у місці, недосяжному для дітей.
5. Лише для Європейського Союзу: особи зі зниженими фізичними, сенсорними чи розумовими можливостями або недостатнім досвідом і знаннями можуть користуватися приладом тільки під наглядом або якщо їм надано інструкції стосовно безпечного використання обладнання й вони розуміють пов'язані із цим загрози. Дітям заборонено гратися з пристроєм.
6. Лише для Європейського Союзу: завжди від'єднайте прилад від електромережі, коли він перебуває без нагляду, а також перш ніж збирати, розбирати або чистити його.
7. Лише для Європейського Союзу: діти віком від 8 років та особи зі зниженими фізичними, сенсорними чи розумовими здібностями або недостатнім досвідом і знаннями можуть користуватися приладом лише під наглядом або якщо їм надано інструкції стосовно безпечного використання приладу й вони розуміють пов'язані із цим загрози. Дітям заборонено гратися з пристроєм. Діти можуть виконувати чищення або технічне обслуговування тільки під наглядом..
8. Цей пристрій не призначений для використання особами (зокрема дітьми) з обмеженими фізичними, сенсорними чи розумовими здібностями або з недостатнім досвідом чи знаннями. Такі особи можуть користуватися цим пристроєм лише під наглядом чи після інструктажу особи, відповідальної за їхню безпеку.





## БЕЗПЕКА ВИРОБУ

9. Стежте за дітьми й не дозволяйте їм гратися з приладом.
10. Уникайте рухомих частин.
11. Не експлуатуйте пристрій із пошкодженим шнуром живлення чи штепселем, а також за наявності неполадок і після падіння чи пошкодження. Принесіть пристрій до найближчого авторизованого сервісного центру для огляду, ремонту чи налаштування електричної або механічної частини.
12. Якщо шнур живлення пошкоджений, його необхідно замінити для уникнення небезпеки. Це може зробити тільки виробник, сервісний агент виробника або особи, які мають відповідну кваліфікацію.
13. Використання насадок, не схвалених компанією KitchenAid або придбаних в інших виробників, може призвести до пожежі, ураження електричним струмом чи травмування.
14. Не використовуйте пристрій на вулиці.
15. Не допускайте звисання шнура з краю столу або стійки.
16. У жодному разі не залишайте пристрій, що працює, без нагляду.
17. Будьте обережні, наливаючи в кухонний комбайн гарячу рідину: вона може виплеснутися з пристрою через різке утворення пари.
18. Під час роботи з їжею тримайте руки й кухонне приладдя подалі від лез і дисків, що рухаються, щоб зменшити ризик серйозного травмування або пошкодження кухонного комбайна. Скребок можна користуватися, лише коли кухонний комбайн не працює.
19. У приладі є гострі леза. Будьте обережні з гострими ріжучими лезами під час спорожнення чаші або чищення.
20. Щоб зменшити ризик травмування, ніколи не встановлюйте леза або диски на базу, спочатку не встановивши належним чином чашу.
21. Перш ніж запускати кухонний комбайн, переконайтеся, що кришка надійно закріплена на своєму місці.
22. Ніколи не подавайте їжу в пристрій рукою. Завжди використовуйте штовхач для їжі.
23. Не намагайтеся оминати механізм блокування кришки.
24. Не заповнюйте чашу вище позначки максимального рівня (або понад номінальну місткість), щоб уникнути ризику травмування через пошкодження кришки або чаші.
25. Інструкції із чищення поверхонь, що контактують із продуктами харчування, див. в розділі «Догляд і чищення».
26. Цей пристрій призначений для побутового використання, зокрема в таких умовах:
  - у приміщеннях магазинів, офісів чи інших робочих будівель, де працює кухарський персонал;
  - у фермерських будинках;
  - у готелях, мотелях та інших закладах готельного типу (для використання клієнтами);
  - у закладах, що надають послуги ночівлі та сніданків.

## ЗБЕРЕЖІТЬ ЦІ ІНСТРУКЦІЇ

Інструкції також доступні на нашому сайті:  
[www.KitchenAid.eu](http://www.KitchenAid.eu)





# БЕЗПЕКА ВИРОБУ

## ЕЛЕКТРИЧНІ ХАРАКТЕРИСТИКИ

**Напруга:** 220–240 В.

**Частота:** 50–60 Гц.

**Потужність:** 250 Вт

**ПРИМІТКА.** Якщо штепсель не входить у розетку, зверніться до кваліфікованого електрика.

Не намагайтеся модифікувати штепсель у жодний спосіб.

## УТИЛІЗАЦІЯ ПАКУВАЛЬНОГО МАТЕРІАЛУ

Пакувальний матеріал піддається переробці та позначений символом переробки (♻️). Таким чином, різні частини упаковки необхідно утилізувати відповідально та згідно з нормами й правилами місцевих органів влади, що відповідають за поводження з відходами.

## УТИЛІЗАЦІЯ ВІДХОДІВ ЕЛЕКТРООБЛАДНАННЯ

### Переробка виробу

– Цей прилад маркований згідно із законодавством ЄС і Великої Британії, а також Директивою ЄС про відходи електричного та електронного обладнання (WEEE).

– Забезпечивши правильну утилізацію виробу, ви допоможете попередити можливі негативні наслідки для довкілля та здоров'я людей, які могли б виникнути в разі неналежного поводження з відходами цього виробу.



– Символ  на виробі або у супроводжувальних документах вказує, що його не слід викидати разом із побутовими відходами; здавайте його у відповідні центри збору відходів для утилізації електричного та електронного обладнання.

Для отримання більш докладної інформації про обробку, відновлення та переробку цього виробу зверніться до відділення у вашому місті, місцевої служби з утилізації побутових відходів чи магазину, де ви придбали свій виріб.

## ДЕКЛАРАЦІЯ ВІДПОВІДНОСТІ (ЄС)

Цей прилад розроблений, сконструйований і продається відповідно до вимог безпеки таких директив ЄС та подальших поправок: Директива 2014/35/EU щодо низьковольтного електричного обладнання; Директива 2014/30/EU щодо електромагнітної сумісності; Директива 2009/125/EC щодо екологічного дизайну; Директива 2011/65/EU щодо обмеження використання деяких небезпечних речовин в електричному й електронному обладнанні (RoHS).





# ВИКОРИСТАННЯ ВИРОБУ

## ПОСІБНИК ІЗ ВИБОРУ ПРИЛАДДЯ

Дія	Налаштування	Тип їжі	Компонент
Рубання	1 або O/Pulse	Сир Шоколад Фрукти	Багатофункціональне лезо з нержавіючої сталі
Шинкування або приготування пюре	2 або O/Pulse	Свіжі трави Горіхи Тофу Овочі	
Змішування	1	Соус для макаронів Песто Сальса Соуси Рідке тісто	
Нарізання	1	Фрукти (м'які) Картопля Помідори Овочі (м'які)	Двосторонній диск для нарізання / подрібнення (бік для нарізання)
	2	Сир Шоколад Фрукти (тверді) Овочі (тверді)	
Подрібнення (від тонкого до середнього)	1	Картопля Овочі (м'які)	Двосторонній диск для нарізання / подрібнення (бік для подрібнення)
	2	Капуста Сир Шоколад Фрукти (тверді) Овочі (тверді)	
Перемішування тіста	O/Pulse або 2	Дріжджове тісто	Лезо для тіста
Нарізання соломкою	1	Овочі (м'які)	Диск для нарізання соломкою
	2	Овочі (тверді)	





# ВИКОРИСТАННЯ ВИРОБУ

## ПЕРЕД ПЕРШИМ ВИКОРИСТАННЯМ

Перед першим використанням кухонного комбайна промийте всі деталі й компоненти вручну або в посудомийній машині (див. розділ «Догляд і чищення»). Конструкція кухонного комбайна дає змогу зберігати все приладдя всередині робочої чаші.

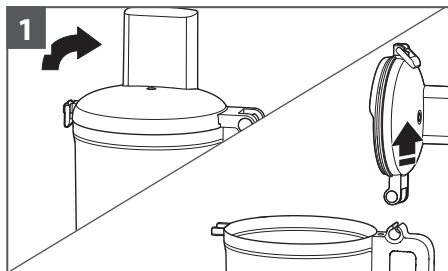

1 Підійміть фіксатор кришки, щоб розблокувати кришку. Нахиліть кришку робочої чаші назад і підійміть її просто вгору, щоб шарнір кришки вийшов із шарніра рукоятки.

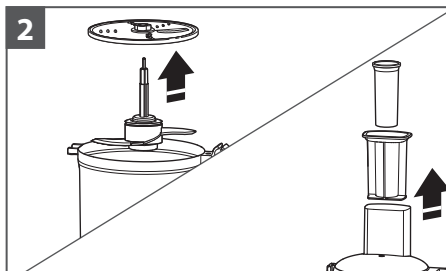

2 Вийміть усі деталі та компоненти з робочої чаші й витягніть штовхач для їжі з трубки для подавання.

## ЗБИРАННЯ КУХОННОГО КОМБАЙНА

**ВАЖЛИВО!** Поставте кухонний комбайн на суху рівну поверхню столу таким чином, щоб елементи керування були спереду. Не підключайте кухонний комбайн до електромережі, доки його не буде повністю зібрано.

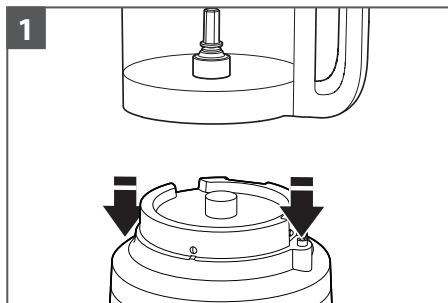

1 Установіть робочу чашу на базу, сумістивши рукоятку з виступаючою кнопкою на правому боці бази. Чаша має стати на місце з клацанням. У разі правильного суміщення вона має бути врівень із базою.

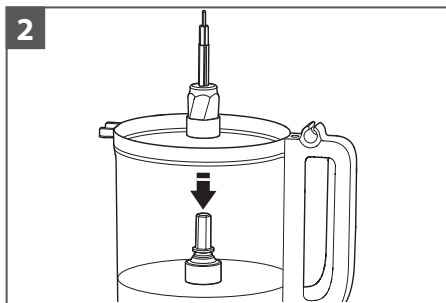

2 Установіть напрямний адаптер у робочу чашу, опустивши його на напрямний штифт.







## ВИКОРИСТАННЯ ВИРОБУ

**ПРИМІТКА.** Щоб спростити збирання, установіть потрібне лезо або диск, а потім прикріпіть кришку робочої чаші.



**ПРИМІТКА.** Для роботи кухонного комбайна кришка робочої чаші має бути повністю закрита, а робоча чаша повинна бути належним чином встановлена на базу.

## УСТАНОВЛЕННЯ БАГАТОФУНКЦІОНАЛЬНОГО ЛЕЗА АБО ЛЕЗА ДЛЯ ТІСТА





## ВИКОРИСТАННЯ ВИРОБУ

ВСТАНОВЛЕННЯ ДВОСТОРОННЬОГО ДИСКА ДЛЯ НАРІЗАННЯ / ПОДРІБНЕННЯ АБО ДИСКА ДЛЯ НАРІЗАННЯ СОЛОМКОЮ

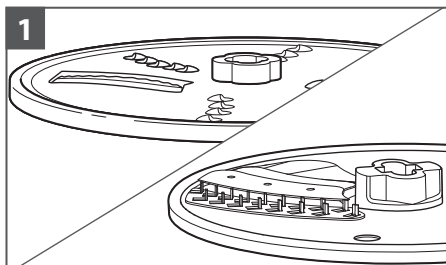

1

**Нарізання:** поверніть диск лезом для нарізання догори.

**Подрібнення:** поверніть диск маленькими лезами для подрібнення догори.

**Соломка:** встановіть диск лезом для нарізання догори.

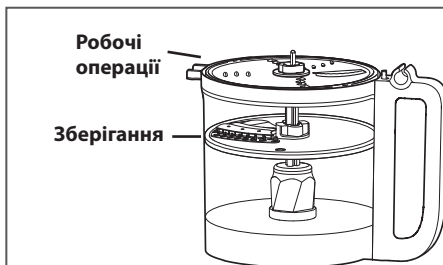

Робочі операції

Зберігання

Диск можна встановити у два положення: врівень із верхнім краєм чаші (для роботи) або трохи нижче, всередині чаші (для зберігання).

**ПРИМІТКА.** У положенні для зберігання диск не буде працювати належним чином. Для отримання оптимального результату встановіть диск урівень із краєм чаші.

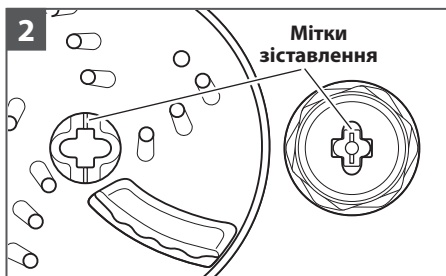

2

Мітки  
зіставлення

Тримавши диск за центральну втулку, опустіть його на напрямний адаптер так, щоб мітки на центральній втулці диска й на адаптері сумістилися. Якщо диск став урівень із краєм чаші, значить, його встановлено правильно. Якщо диск зісковзнув нижче в положення зберігання, вийміть його, поверніть на 90° і знов опустіть на адаптер.

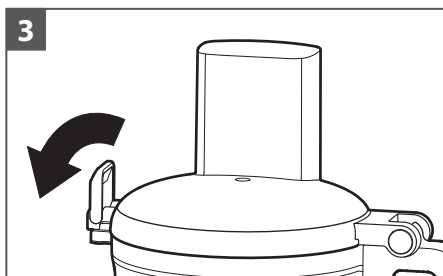

3

Установіть кришку робочої чаші й натисніть на фіксатор кришки, щоб заблокувати його.





## ВИКОРИСТАННЯ ВИРОБУ

### ВИКОРИСТАННЯ ДИСКА ДЛЯ НАРІЗАННЯ СОЛОМКОЮ

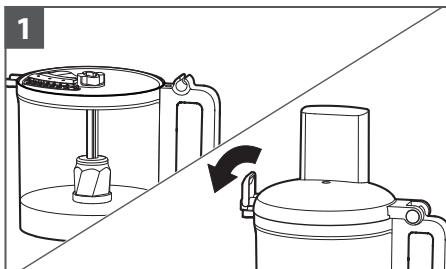

**1**  
Вставте диск для нарізання соломкою так, щоб лезо було зверху. Опустіть фіксатор кришки в положення фіксації.

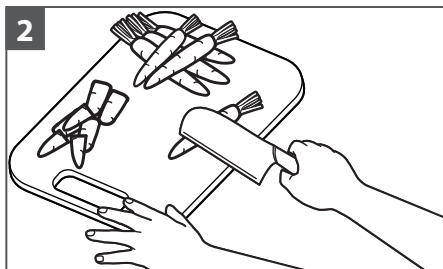

**2**  
Підготуйте інгредієнти, нарізавши їх шматочками приблизно по 25 мм, щоб вони легко проходили в трубку для подавання.

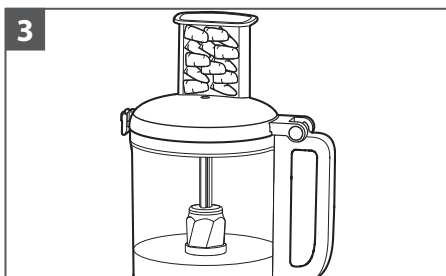

**3**  
Не вмикаючи комбайн, складіть інгредієнти горизонтально в трубку для подавання.

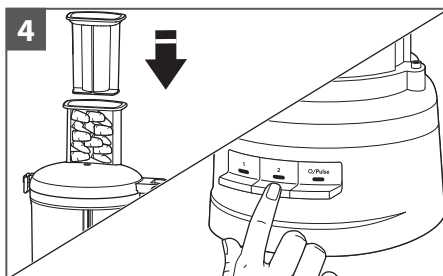

**4**  
Зверху злегка притисніть інгредієнти штовхачем, увімкніть пристрій, натиснувши кнопку 1 або 2 (інструкції щодо вибору налаштування див. у таблиці).





# ВИКОРИСТАННЯ ВИРОБУ

## РОБОТА З КУХОННИМ КОМБАЙНОМ

**⚠ ПОПЕРЕДЖЕННЯ**



**Ризик травмування обертовим лезом**  
Завжди використовуйте штовхач для їжі.  
Не засовуйте пальці в отвори.  
Тримайте подалі від дітей.  
Недотримання цих правил може призвести до порізів або втрати кінцівок.

Перед початком використання кухонного комбайна встановіть на базі робочу чашу, леза й кришку робочої чаші, дотримуючись інструкцій розділу «Збирання кухонного комбайна».

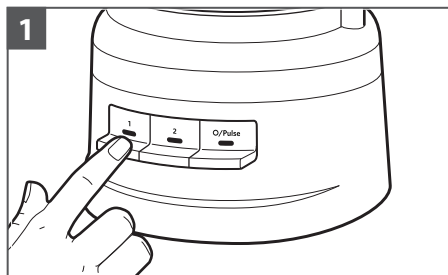

Щоб увімкнути пристрій, натисніть кнопку 1 або 2. Кухонний комбайн почне працювати в безперервному режимі, і загориться індикатор.

Щоб вимкнути його, знову натисніть кнопку 1, 2 або O/Pulse.

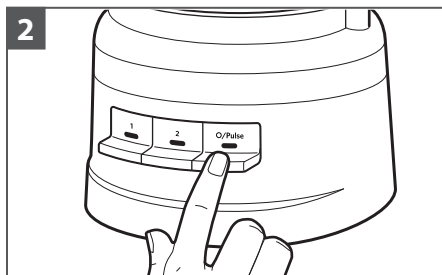

**Щоб активувати функцію імпульсного режиму:**

Натискайте кнопку O/Pulse для коротких імпульсів або натискайте та утримуйте її для довгих. Функція імпульсного режиму працює лише на високій швидкості. Якщо відпустити кнопку O/Pulse, кухонний комбайн зупиниться.





## ВИКОРИСТАННЯ ВИРОБУ

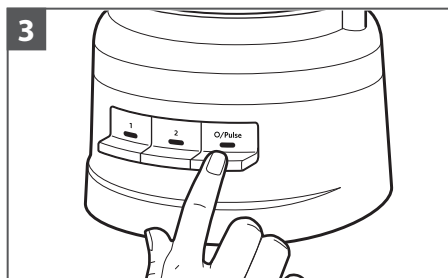

3  
Після завершення роботи натисніть кнопку O/Pulse. Індикатор згасне, а лезо чи диск поступово зупиняться.

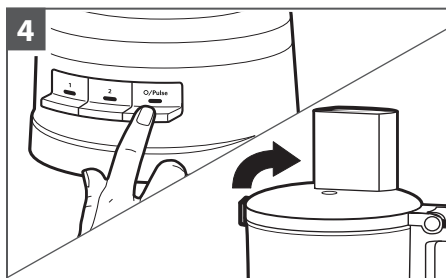

4  
Не знімайте кришку робочої чаші, доки лезо або диск повністю не зупиняться. Не забудьте вимкнути кухонний комбайн, перш ніж знімати кришку робочої чаші або від'єднувати його від мережі.

## ВИКОРИСТАННЯ ТРУБКИ ДЛЯ ПОДАВАННЯ «2 В 1»

Трубка для подавання «2 в 1» містить двокомпонентний штовхач. Для нарізання або подрібнення шматочків невеликого розміру вставте двокомпонентний штовхач у трубку для подавання.

Мала трубка для подавання зі штовхачем найкраще підходять для дрібних або тонких шматочків, як-от окремих морквин або стебел селери.

Щоб поступово вмшати олію до інгредієнтів, налейте бажану кількість олії в малий штовхач. Через маленький отвір у дні штовхача олія по краплях рівномірно додаватиметься до суміші.



Двокомпонентний штовхач для їжі

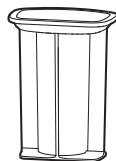



# ВИКОРИСТАННЯ ВИРОБУ

## ВИЙМАННЯ ЇЖІ

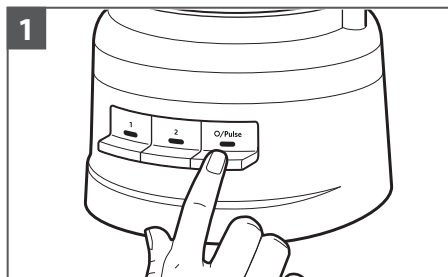

**1**  
**Вимкніть кухонний комбайн:** натисніть кнопку O/Pulse і від'єднайте комбайн від розетки, перш ніж починати розбирання.

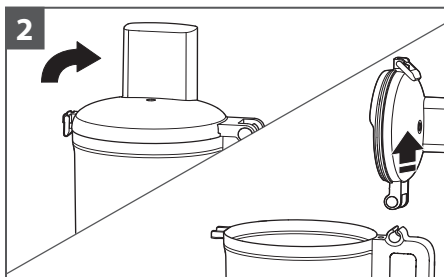

**2**  
Підійміть фіксатор кришки, щоб розблокувати кришку робочої чаші, а потім підійміть кришку, щоб зняти її.

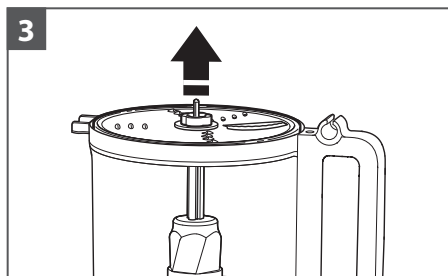

**3**  
Якщо використовувався диск, вийміть його, перш ніж виймати чашу. Тримавши диск за центральну втулку, підійміть його рівно вгору.

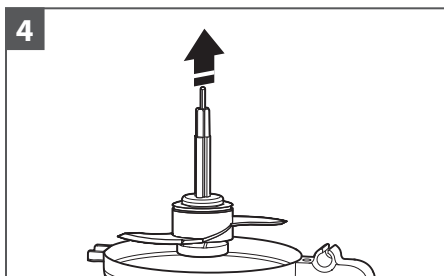

**4**  
Зніміть напрямний адаптер і насадку, якщо її встановлено. Лезо залишається на напрямному адаптері, коли ви його знімаєте.

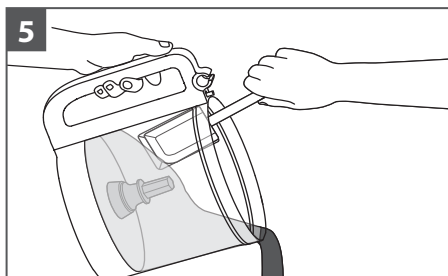

**5**  
Зніміть робочу чашу з бази й лопаткою вийміть із неї продукти.





## ДОГЛЯД І ЧИЩЕННЯ

**ВАЖЛИВО!** Чаша, що не містить бісфенолу А, потребує особливого поводження. Якщо замість миття вручну ви вирішите скористатися посудомийною машиною, дотримуйтеся цих інструкцій.

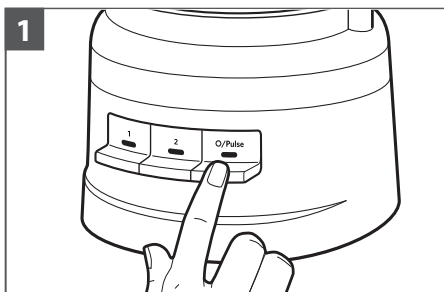

1  
Перед чищенням натисніть кнопку O/Pulse і від'єднайте кухонний комбайн від розетки.

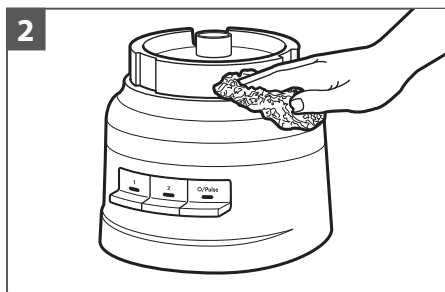

2  
Протріть базу й шнур вологою ганчіркою, змоченою в теплій воді, видаливши всі забруднення. Ретельно усуньте залишки вологи м'якою серветкою. Не використовуйте абразивні миючі засоби або металеві губки. Не занурюйте базу у воду або іншу рідину.

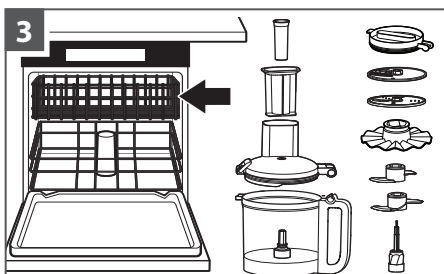

3  
Усі компоненти можна мити у верхньому відсіку посудомийної машини. Не кладіть чашу на бік. Після миття ретельно висушіть усі елементи. Використовуйте режим обережного миття в посудомийній машині. Намагайтеся не використовувати високотемпературних циклів.

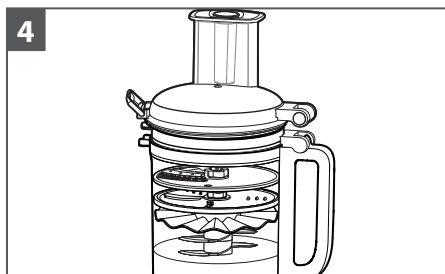

4  
Коли кухонний комбайн не використовується, у робочій чаші можна зберігати не більше двох лез і трьох дисків, а також напрямний адаптер. До робочої чаші можна скласти й кришку для зберігання в холодильнику, накривши її зверху кришкою робочої чаші. Закрутіть шнур живлення навколо барабана для його зберігання в нижній частині бази, а потім прикріпіть штепсель до корпусу.

**ПРИМІТКА.** Якщо ви миєте кухонний комбайн вручну, уникайте використання абразивних миючих засобів або металевих губок. Це може призвести до виникнення подряпин або помутніння робочої чаші й кришки.





## ПОШУК ТА УСУНЕННЯ НЕСПРАВНОСТЕЙ

Проблема	Рішення
Якщо в кухонному комбайні виникає несправність або він перестає працювати, скористайтеся такими вказівками:	Переконайтеся, що кухонний комбайн надійно підключений до заземленої електричної розетки.
	Переконайтеся, що чаша й кришка належним чином вирівняні й зафіксовані.
	Чи не натиснули ви кілька кнопок одночасно?
	Від'єднайте кухонний комбайн від електромережі, а потім знову під'єднайте до розетки.
Чи працює запобіжник в електричному ланцюзі, до якого підключений кухонний комбайн?	Якщо у вас є коробка автоматичного вимикача, переконайтеся, що ланцюг не перерваний.
Можливо, кухонному комбайну потрібно охолонути до кімнатної температури.	Якщо індикатор режиму швидкості згас, а індикатор вимкнення / імпульсного режиму (O/Pulse) блимає, дочекайтеся, доки індикатор O/Pulse згасне, і повторіть спробу. Для повного охолодження кухонному комбайну потрібно від 5 до 15 хвилин.
Можливо, заблокований двигун.	Якщо індикатор режиму швидкості ввімкнений, а індикатор вимкнення / імпульсного режиму (O/Pulse) блимає, натисніть кнопку O/Pulse, щоб перезапустити двигун.
Кухонний індикатор не подрібнює або не нарізує їжу належним чином.	Переконайтеся, що бік диска з піднятим лезом спрямований угору на напрямному адаптері.
	Переконайтеся, що інгредієнти підходять для нарізання або подрібнення.
	Переконайтеся, що диск перебуває в робочому положенні (врівень із краєм чаші), а не в положенні для зберігання (нижче, усередині чаші).
Якщо кришка робочої чаші не закривається під час використання диска:	Переконайтеся, що диск правильно встановлений і розташований на напрямному адаптері.
Якщо проблему не вдається вирішити:	Див. розділ «Умови гарантії KitchenAid ("Гарантія")». Не повертайте кухонний комбайн продавцю. Продавці не надають послуг сервісного обслуговування й ремонту.







# УМОВИ ГАРАНТІЇ KITCHENAID («ГАРАНТІЯ»)

KitchenAid Europa, Inc., Nijverheidslaan 3, Box 5, 1853 Strombeek-Bever, Belgium (Бельгія) («Гарант») надає кінцевому клієнту, який є споживачем, Гарантію з наведеними далі умовами.

Ця Гарантія є додатковою й не обмежує та не впливає на дію передбаченої законодавством гарантії кінцевого клієнта, яку має забезпечити продавець виробу.

## 1) ОБЛАСТЬ ДІЇ Й УМОВИ ГАРАНТІЇ

- a) Гарант надає Гарантію на вироби, указані в Розділі 1.b), які споживач купує в продавця чи компанії, які належать до групи компаній KitchenAid, на території країн Європейської економічної зони, Молдови, Чорногорії, Росії, Швейцарії, Туреччини або України.
- b) Терміни дії Гарантії залежать від придбаного виробу й наведені нижче.

### - Два роки повної гарантії від дати придбання.

- Додаткові аксесуари для планетарних міксерів, блендерів, тостерів, кухонних комбайнів, кухонних машин і занурювальних блендерів: 2-річна Гарантія.

- c) Термін дії Гарантії починається з дати придбання, тобто з дати, коли споживач придбав виріб у дилера чи компанії, які належать до групи компаній KitchenAid.
- d) Гарантія поширюється на вироби без дефектів.
- e) Гарант надає споживачеві наведені далі послуги за цією Гарантією на власний вибір, якщо дефект виник під час терміну дії Гарантії:

- ремонт дефектного виробу чи його деталей;
- заміна дефектного виробу чи його деталей; якщо виробництво виробу припинилося, Гарант має право замінити його на виріб еквівалентної або вищої вартості.

- f) Якщо споживач бажає подати скаргу за цією Гарантією, він повинен звернутися до сервісного центру KitchenAid у своїй країні або безпосередньо до Гаранта. Контактна інформація Гаранта: KitchenAid Europa, Inc. Nijverheidslaan 3, Box 5, 1853 Strombeek-Bever, Belgium (Бельгія); Товариство з обмеженою відповідальністю "КИВСЬКА ДІЛОВА РУСЬ" 01030, м. Київ, вул. Богдана Хмельницького, 6.44, т/ф 044-581-58-90 <https://trapeza.com.ua/>

- g) Гарант оплачує ремонт, зокрема запасні частини й поштові витрати на доставку бездефектного виробу. Гарант також оплачує поштові витрати на повернення дефектного виробу чи його частин, якщо Гарант чи центр обслуговування клієнтів KitchenAid у певній країні подали запит на повернення дефектного виробу чи його частин. Зверніть увагу, що в разі повернення дефектного виробу чи його частин належне пакування оплачується споживачем.

- h) Для подання скарги за цією Гарантією споживач зобов'язаний надати чек або рахунок, що підтверджують придбання відповідного виробу.

## 2) ОБМЕЖЕННЯ ГАРАНТІЇ

- a) Гарантія поширюється на вироби, які використовувалися в особистих цілях, і не поширюється на вироби, які використовувалися в професійній чи комерційній діяльності.

- b) Гарантія не поширюється на випадки нормального зносу, неналежну чи несправильну експлуатацію, несправності, що виникли внаслідок недотримання інструкції з експлуатації, підключення виробу до джерела живлення з невідповідною напругою, недотримання застосованих електротехнічних норм під час встановлення чи експлуатації або застосування надмірної сили (наприклад, ударів).

- c) Гарантія не поширюється на вироби, конструкцію яких було змінено. Наприклад, якщо робочу напругу виробу було змінено зі 120 В до 220–240 В.

- d) У разі надання послуг за цією Гарантією термін дії Гарантії не продовжується. Новий термін дії Гарантії також не починається. Термін дії Гарантії на встановлені запасні частини завершується одночасно з терміном дії Гарантії на весь виріб.

- e) Подальші чи інші скарги, зокрема вимоги про компенсацію, не розглядатимуться, якщо це не вимагається законодавством.

Кінцевий клієнт може звернутися в центри обслуговування клієнтів KitchenAid для отримання інформації про вироби, термін дії Гарантії на які завершився, а також про вироби, на які Гарантія не надається. З додатковою інформацією можна ознайомитися на нашому веб-сайті: [www.kitchenaid.eu](http://www.kitchenaid.eu)

# РЕЄСТРАЦІЯ ВИРОБУ

Зареєструйте свій новий прилад KitchenAid уже зараз: <http://www.kitchenaid.eu/register>



# شروط ضمان KITCHENAID («الضمان»)

إن KitchenAid Europa, Inc., Nijverheidslaan 3, Box 5, 1853 Strombeek-Bever، بلجيكا ("الضمان") تمنح العميل النهائي الذي يعتبر مستهلكًا، ضمانًا وفقًا للشروط التالية.

ينطبق الضمان بالإضافة إلى حقوق الكفالة القانونية للعميل النهائي المقدمة من بائع المنتج ولا يحد منها أو يؤثر فيها.

## 1 نطاق الضمان وشروطه

- يمنح الضمان الضمان للمنتجات المذكورة في القسم 1.ب التي اشتراها مستهلك من بائع أو شركة من مجموعة KitchenAid ضمن دول المنطقة الاقتصادية الأوروبية أو مولدوفا أو مونتينيغرو أو روسيا أو سويسرا أو تركيا والشرق الأوسط.
- تستند مدة الضمان إلى المنتج الذي تم شراؤه وتكون على الشكل التالي:  
- ضمان كامل لمدة سنتين من تاريخ الشراء.
- تبدأ مدة الضمان في تاريخ الشراء، أي في التاريخ الذي اشترى فيه المستهلك المنتج من تاجر أو شركة من مجموعة KitchenAid.
- يغطي الضمان طبيعة المنتج الخالية من العيوب.
- يتعين على الضمان تزويد المستهلك بالخدمات التالية بموجب هذا الضمان، بحسب اختيار الضمان، في حال حدوث خلل في المنتج أثناء فترة الضمان:  
إصلاح المنتج أو الجزء المعيب منحه، أو استبدال المنتج أو الجزء المعيب منه. إذا لم يعد المنتج متوفرًا، فيجب للضمان تبديل المنتج بمنتج آخر بقيمة أعلى.
- إذا أراد المستهلك تقديم مطالبة بموجب الضمان، فيتعين على المستهلك الاتصال بمراكز خدمة KitchenAid Europa, Inc., Nijverheidslaan 3, Box 5, 1853 Strombeek-Bever الخاصة بالبلد أو بالضمان مباشرة بلجيكا عبر البريد الإلكتروني:

UAE:

AL GHANDI ELECTRONICS.

POST BOX NO. 9098,

DUBAI, UNITED ARAB EMIRATES

Toll free number: +971 4 2570007

- يتحمل الضمان تكاليف الإصلاح ، بما في ذلك قطع الغيار وأي تكاليف بريدية (إن وجدت) لتسليم منتج أو جزء منتج خالٍ من العيوب. يتحمل الضمان أيضًا تكاليف البريد لإعادة المنتج المعيب أو جزء المنتج إذا طلب الضمان أو مركز خدمة عملاء KitchenAid الخاص بالبلد إعادة المنتج المعيب أو جزء المنتج المعيب. ومع ذلك ، يتحمل المستهلك تكاليف التغليف المناسب لإعادة المنتج المعيب أو جزء المنتج.
- يهدف التمكن من تقديم مطالبة بموجب الضمان، يتعين على المستهلك تقديم الإيصالات أو الفاتورة التي حصل عليها عند شراء المنتج.

## 2 حدود الضمان

- لا ينطبق الضمان إلا على المنتجات المستخدمة لأغراض خاصة وليس لأغراض مهنية أو تجارية.
- لا ينطبق الضمان في حال البلي والاستعمال العادي، والاستخدام غير الصحيح أو سوء الاستخدام، والفشل في اتباع إرشادات الاستخدام، واستخدام المنتج على فولطية كهربائية غير صحيحة، والتثبيت والتشغيل بما يتعارض مع اللوائح الكهربائية المطبقة، واستخدام القوة (على سبيل المثال، الضربات).
- لا ينطبق الضمان في حال تم تعديل المنتج أو تحويله، على سبيل المثال، تحويل المنتجات بجهد V 120 إلى منتجات بجهد V 240-220.
- إن توفير خدمات الضمان لا يمدد فترة الضمان، كما أنه لا يبدأ فترة ضمان جديدة. تنتهي فترة ضمان قطع الغيار المرغوبة مع انتهاء فترة ضمان المنتج بأكمله.
- يتم استبعاد المطالبات الإضافية أو الأخرى، لا سيما المطالبات المتعلقة بالأضرار، ما لم تكن المسؤولية إلزامية بموجب القانون.

بعد انتهاء صلاحية فترة الضمان أو بالنسبة إلى المنتجات التي لا ينطبق عليها الضمان، تبقى مراكز خدمة العملاء من KitchenAid متوفرة للعميل النهائي للإجابة عن الأسئلة وتقديم المعلومات. تتوفر معلومات إضافية أيضًا على موقع الويب الخاص بنا: [www.kitchenaid-me.com](http://www.kitchenaid-me.com) & [www.kitchenaid.eu](http://www.kitchenaid.eu)

## تسجيل المنتج

تسجيل جهاز KitchenAid الجديد الآن: <http://www.kitchenaid.eu/register>

## استكشاف الأخطاء وإصلاحها

المشكلة	الحل
في حالة تعطل جهاز تحضير الطعام أو تعذر تشغيله، تحقق مما يأتي:	تحقق من توصيل جهاز تحضير الطعام بإحكام بمأخذ كهرباء مؤرض.
	تأكد من محاذاة الوعاء والغطاء بشكل صحيح ومن ثباتهما في مكانهما.
	هل قمت بالضغط على أكثر من زر واحد في الوقت نفسه؟
	افصل جهاز تحضير الطعام وأعد توصيله بالمأخذ.
هل يعمل المنضهر الموجود في الدائرة الكهربائية لجهاز تحضير الطعام بشكل طبيعي؟	إذا كان لديك صندوق قاطع دائرة، فتأكد من أن الدائرة مغلقة.
قد تحتاج إلى ترك جهاز تحضير الطعام ليبرد إلى درجة حرارة الغرفة:	إذا انطفأ ضوء السرعة وبدأ ضوء O/Pulse بالوميض، فانتظر حتى ينطفئ ضوء O/Pulse وحاول مجددًا. قد يستغرق جهاز تحضير الطعام بين 5 دقائق و15 دقيقة ليبرد بشكل كامل.
قد يكون المحرك مقفلاً:	إذا بقي ضوء السرعة في وضع التشغيل في أثناء وميض ضوء O/Pulse، فاضغط على زر O/Pulse لإعادة تعيين المحرك.
لا يقوم جهاز تحضير الطعام بالبشر أو التقطيع بشكل صحيح:	تأكد من توجيه جهة الشفرة المرتفعة من القرص نحو الأعلى على محول ناقل الحركة. تأكد من أن المكونات مناسبة للتقطيع أو البشر.
في حالة تعذر إغلاق غطاء الوعاء عند استخدام القرص:	تأكد من وضع القرص في وضعية تحضير الطعام (بالقرب من أعلى الوعاء)، وليس في وضعية التخزين (أسفل الوعاء وداخله).
في حالة تعذر حل المشكلة:	تأكد من تركيب القرص بشكل صحيح ووضعه على نحو سليم على محول ناقل الحركة. راجع أقسام "شروط ضمان KitchenAid (الضمان)". لا تتم بإرجاع جهاز تحضير الطعام إلى بائع التجزئة. حيث لا يقدم بائعو التجزئة خدمات الصيانة.

## العناية والتنظيف

**مهم:** يجب استخدام الوعاء الخالي من مادة البيسفينول A بعناية خاصة. وإذا اخترت استخدام غسالة الأطباق بدلاً من غسله باليد، فيرجى اتباع هذه الإرشادات.



امسح القاعدة و السلك باستخدام قطعة قماش مبللة بالماء الدافئ ونظفهما بقطعة قماش مبللة. ثم قم بتجفيفهما جيداً بقطعة قماش ناعمة. ولا تستخدم منظفات تسبب التآكل أو إسفنجات خشنة. ولا تغمر القاعدة في الماء أو سائل آخر.



اضغط على زر O/Pulse، ثم افصل جهاز تحضير الطعام عن التيار قبل تنظيفه.

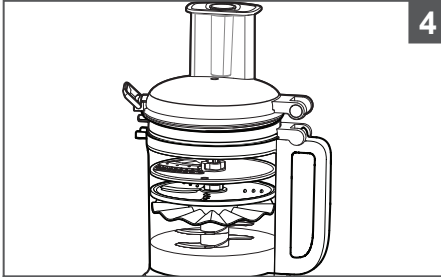

يمكنك تخزين ما يصل إلى شفرتين وثلاثة أقراص بالإضافة إلى محوّل ناقل الحركة داخل الوعاء عندما لا يكون جهاز تحضير الطعام قيد الاستخدام. بالإضافة إلى ذلك، يمكن تخزين غطاء البرّاد على الوعاء مع وضع غطاء الوعاء فوقه. وقم بلف سلك الكهرباء حول مكان تخزين السلك في أسفل القاعدة، ثم ثبت القابس عن طريق شبكه في المبيت.

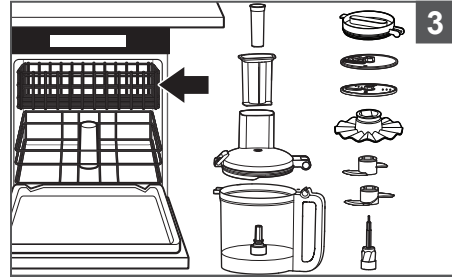

يمكن غسل كل القطع في الرف العلوي من غسالة الأطباق. ولكن تجنب وضع الوعاء على جانبه. وجفّف كل الأجزاء جيداً بعد غسلها. واستخدم دورات الغسل الخفيفة في غسالة الأطباق مثل دورة الغسل العادية. وتجنب الدورات ذات درجة الحرارة المرتفعة.

**ملحوظة:** في حالة غسل أجزاء جهاز تحضير الطعام يدويًا، تجنب استخدام المنظفات المسببة للتآكل أو الإسفنجات الخشنة. حيث قد تخدش الوعاء والغطاء أو تتلفهما.

## استخدام المنتج

إزالة الطعام الذي تم تحضيره

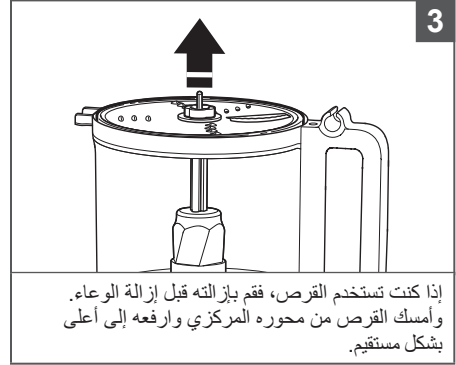
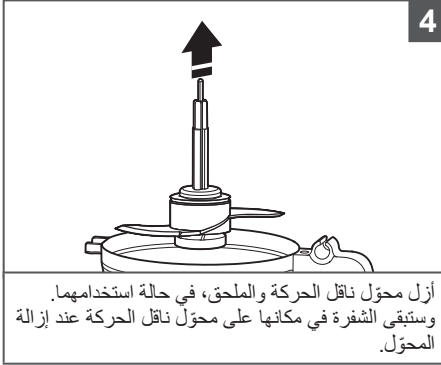
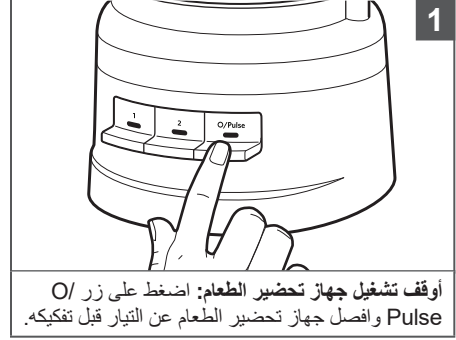
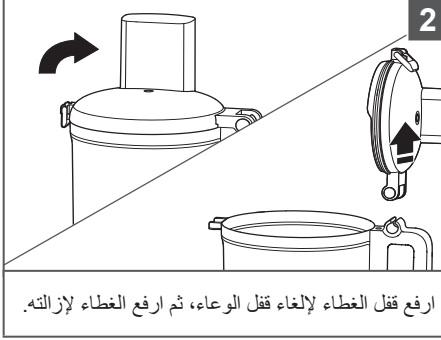

## استخدام المنتج

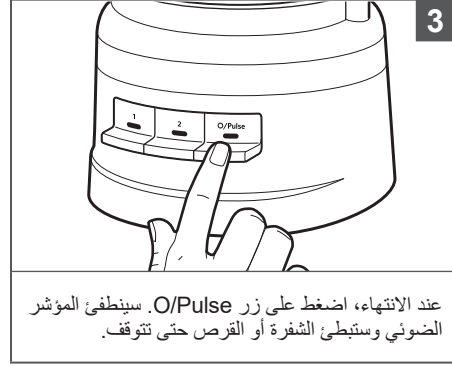
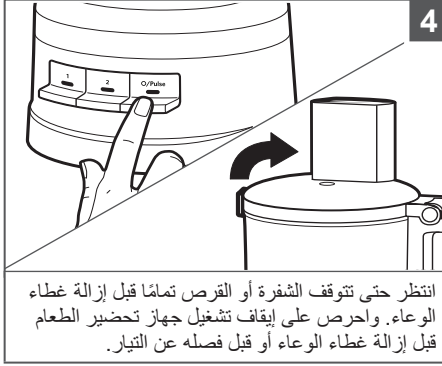

### استخدام أنبوب التغذية 2 في 1



يتميز أنبوب التغذية 2 في 1 بدافعة طعام مكونة من قطعتين. لتقطيع المكونات الصغيرة أو بشرها، أدخل دافعة الطعام المكونة من قطعتين في أنبوب التغذية.

استخدم أنبوب التغذية والدافعة الصغيرين لتحضير المكونات الصغيرة أو الهشة مثل قطع الجزر أو سيقان الكرفس.

لإضافة الزيت ببطء إلى المكونات، ما عليك سوى أن تملأ الدافعة الصغيرة بالكمية المطلوبة من الزيت. وستقوم الفتحة الصغيرة الموجودة في أسفل الدافعة بتقطير الزيت بمعدل ثابت.

## استخدام المنتج

تشغيل جهاز تحضير الطعام

قبل تشغيل جهاز تحضير الطعام، تأكد من تجميع الوعاء والشفرات وغطاء الوعاء بشكل صحيح على القاعدة (راجع قسم "تجميع جهاز تحضير الطعام").

**تحذير** !



**خطر شفرات دوارة**

استخدمي دائماً دافع الطعام.

تجنبي وضع الأصابع بالقرب من الفتحات.

احتفظي به بعيداً عن متناول الأطفال.

قد يتسبب الفشل في القيام بذلك في البتر أو القطع.

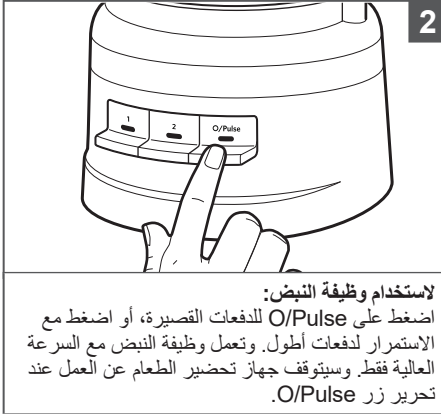

**لاستخدام وظيفة النبض:**

اضغط على O/Pulse للدفعات القصيرة، أو اضغط مع الاستمرار للدفعات أطول. وتعمل وظيفة النبض مع السرعة العالية فقط. وسيتوقف جهاز تحضير الطعام عن العمل عند تحرير زر O/Pulse.

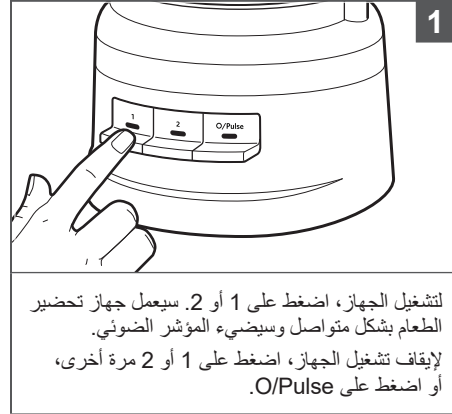

لتشغيل الجهاز، اضغط على 1 أو 2. سيعمل جهاز تحضير الطعام بشكل متواصل وسيضيء المؤشر الضوئي. لإيقاف تشغيل الجهاز، اضغط على 1 أو 2 مرة أخرى، أو اضغط على O/Pulse.

## استخدام المنتج

استخدام قرص التقطيع إلى شرائح رقيقة



حضّر المكونات بنقطيعها إلى قطع مقاسها 25 مم تقريبًا لتكون صغيرة بما يكفي ليتسع أنبوب التغذية للخضروات.



أدخل شفرة التقطيع إلى شرائح رقيقة في جهاز تحضير الطعام مع توجيه الشفرة إلى أعلى. أغلق قفل الغطاء لتثبيته في مكانه.

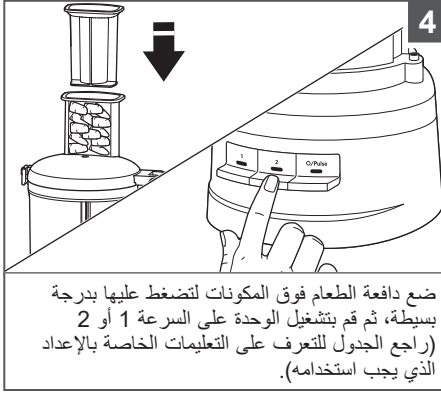

ضع دافعة الطعام فوق المكونات لتضغط عليها بدرجة بسيطة، ثم قم بتشغيل الوحدة على السرعة 1 أو 2 (راجع الجدول للتعرف على التعليمات الخاصة بالإعداد الذي يجب استخدامه).



ضع المكونات في أنبوب التغذية بشكل أفقي عند إيقاف تشغيل جهاز تحضير الطعام.



## استخدام المنتج

تركيب قرص التقطيع/البشر ذي الوجهين أو قرص التقطيع إلى شرائح رقيقة

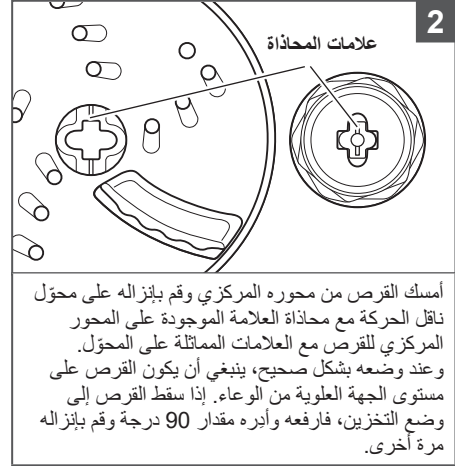
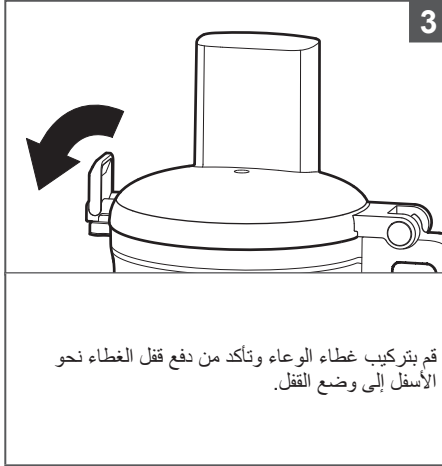
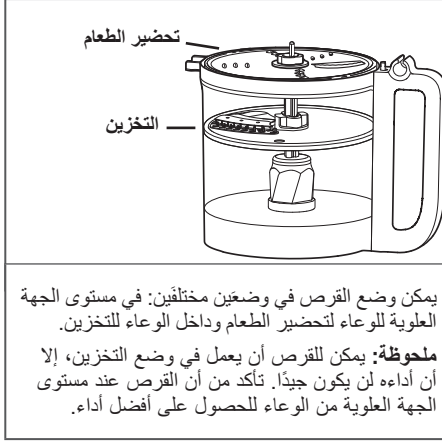

## استخدام المنتج

**ملحوظة:** لتسهيل عملية التجميع، قم بتركيب الشفرة أو القرص المرغوب فيهما قبل تثبيت غطاء الوعاء.

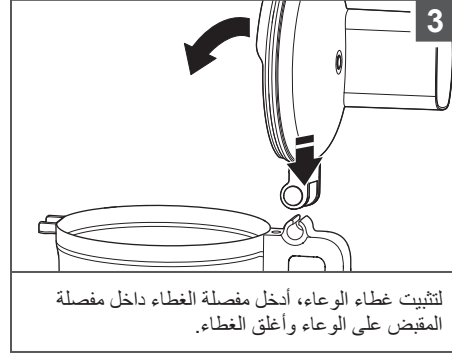

**ملحوظة:** لن يعمل جهاز تحضير الطعام إلا إذا كان غطاء الوعاء مغلقاً بالكامل وكان الوعاء ثابتاً بشكل صحيح على القاعدة.

تثبيت الشفرة متعددة الأغراض أو شفرة العجين



## استخدام المنتج

### قبل الاستخدام الأول

قبل استخدام جهاز تحضير الطعام للمرة الأولى، اغسل كل القطع والملحقات سواء باليد أو في غسالة الأطباق (راجع قسم "العناية والتنظيف"). ويأتي تصميم جهاز تحضير الطعام لديك بحيث يسمح بتخزين كل الملحقات داخل الوعاء.

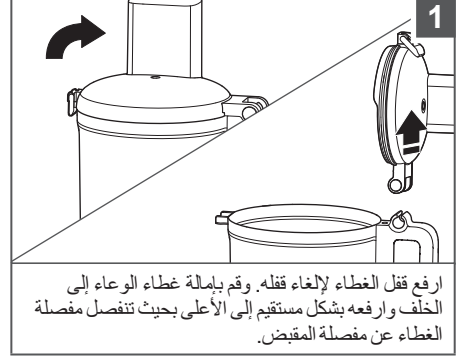
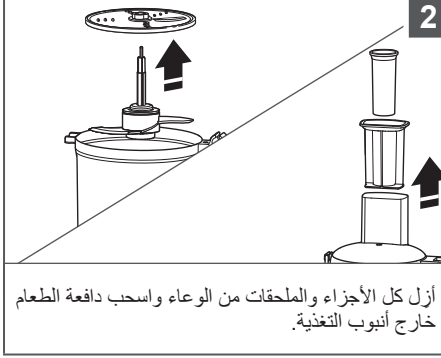

### تجميع جهاز تحضير الطعام

**مهم:** ضع جهاز تحضير الطعام على سطح منضدة جاف ومستوي ووجه مفاتيح التحكم نحو الأمام. ولا تقم بتوصيل جهاز تحضير الطعام بالتيار حتى يتم تركيبه بالكامل.

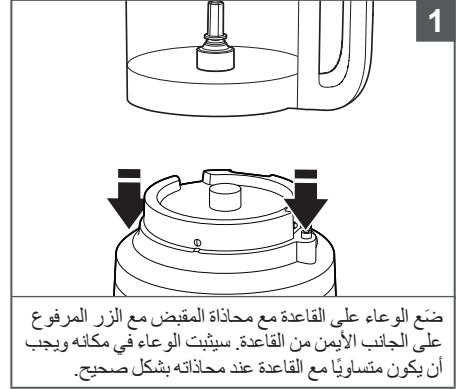
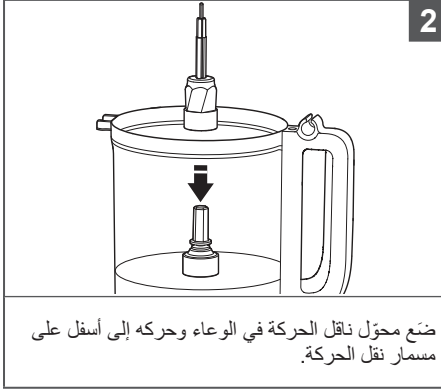

# سلامة المنتج

إعلان المطابقة (الاتحاد الأوروبي)

تم تصميم هذا الجهاز وإنتاجه وتوزيعه بالتوافق مع متطلبات السلامة بحسب توجيهات المجلس الأوروبي: توجيه الجهد المنخفض 2014/35/EU وتوجيه التوافق الكهرومغناطيسي 2014/30/EU وتوجيه التصميم البيئي 2009/125/EC وتوجيهه حظر استخدام مواد خطيرة معينة في المعدات الكهربائية والإلكترونية (RoHS) 2011/65/EU والتعديلات المدخلة عليها.

## استخدام المنتج

دليل تحديد الملحقات

الملاحق	الأطعمة	الإعداد	الوظيفة
شفرة متعددة الأغراض مصنوعة من الستانلس ستيل	الأجبان الشوكولاتة الفاكهة الأعشاب الطازجة المكسرات التوفو الخضروات	1 أو O/Pulse	التقطيع
		2 أو O/Pulse	الفرم أو الهرس
	صلصة المعكرونة البيستو الصلصة مرق التوابل العجائن السائلة	1	الخط
قرص التقطيع/البشر ذو الوجهين (وجه التقطيع)	الفاكهة (الطرية) البطاطس الطماطم الخضروات (الطرية)	1	التقطيع إلى شرائح
	الأجبان الشوكولاتة الفاكهة (الصلبة) الخضروات (الصلبة)	2	
قرص التقطيع/البشر ذو الوجهين (وجه البشر)	البطاطس الخضروات (الطرية)	1	البشر (الناعم إلى متوسط)
	الملفوف الأجبان الشوكولاتة الفاكهة (الصلبة) الخضروات (الصلبة)	2	
شفرة العجين	عجينة الخميرة	2 أو O/Pulse	العجن
قرص التقطيع إلى شرائح رفيعة	الخضروات (الطرية)	1	التقطيع إلى شرائح رفيعة
	الخضروات (الصلبة)	2	

## سلامة المنتج

14. لا تستخدم الجهاز في الأماكن الخارجية.
15. لا تدع السلك يتدلى من حافة الطاولة أو المنضدة.
16. لا تترك الجهاز أبدًا دون مراقبة في أثناء تشغيله.
17. توخَّ الحذر عند سكب السوائل الساخنة في جهاز تحضير الطعام؛ فمن الممكن أن تندفع إلى خارج الجهاز بفعل التبخير المفاجئ.
18. أبعد اليدين وأدوات الطهي عن الشفرات أو الأفراس المتحركة في أثناء تحضير الطعام لتقليل خطر تعرُّض الأشخاص لإصابات بالغة أو إلحاق الضرر بجهاز تحضير الطعام. ويمكن استخدام المكشطة، ولكن يجب عدم استخدامها إلا عند إيقاف تشغيل جهاز تحضير الطعام.
19. شفرات الجهاز حادة. ولذلك يجب توخي الحذر عند التعامل مع شفرات التقطيع الحادة وعند تفريغ الوعاء وفي أثناء التنظيف.
20. لتقليل خطر وقوع إصابات، لا تضع أبدًا شفرات أو أفراس التقطيع على القاعدة من دون تركيب الوعاء في مكانه أولاً بشكل صحيح.
21. تأكد من أن الغطاء مثبت في مكانه بإحكام قبل تشغيل جهاز تحضير الطعام.
22. لا تستخدم اليدين أبدًا في إدخال الطعام. واستخدم دافعة الطعام دائمًا.
23. لا تحاول إبطال آلية تعشيق الغطاء.
24. لا تملأ الوعاء فوق الخط المميز للحد الأقصى للتعبئة (أو السعة المحددة) لتجنب خطر الإصابة بسبب تلف الغطاء أو الوعاء.
25. راجع قسم "العناية والتنظيف" للاطلاع على تعليمات تنظيف الأسطح الملامسة للطعام.
26. هذا الجهاز مصمم للاستخدام في المنزل والاستخدامات المماثلة مثل:
  - المطابخ المعدة للموظفين في المتاجر أو المكاتب أو بيئات العمل الأخرى؛
  - البيوت الريفية؛
  - من قبل نزلاء الفنادق والموتيلات الأماكن السكنية الأخرى؛
  - الأماكن التي توفر الإقامة والإفطار.

## احتفظ بهذه التعليمات

تتوفر التعليمات على الإنترنت أيضًا، ففضل زيارة موقعنا الإلكتروني على:

[www.KitchenAid.eu](http://www.KitchenAid.eu)

### المتطلبات الكهربائية

**ملحوظة:** إذا لم يناسب مأخذ التيار القابس، فاتصل بكهربائي مؤهل.  
لا تقم بتعديل القابس بأي شكل من الأشكال.

**الجهد الكهربائي:** من 220 إلى 240 فولت  
**التردد:** من 50 إلى 60 هرتز  
**القوة الكهربائية:** 250 واط

### التخلص من مواد التغليف

تأتي مواد التغليف قابلة لإعادة التدوير ويوضع عليها رمز إعادة التدوير (♻️). ولذلك يجب التخلص من الأجزاء المختلفة لمواد التغليف بطريقة مسؤولة مع الامتثال التام لقواعد السلطات المحلية التي تحكم التخلص من النفايات.

### التخلص من نفايات الأجهزة الكهربائية

#### إعادة تدوير المنتج

- يشير رمز  الموجود على المنتج أو على المستندات المرفقة إلى أن هذا المنتج ينبغي عدم التعامل معه على أنه نفايات منزلية عادية ولكن يجب تسليمه إلى مركز تجميع مناسب لإعادة تدوير الأجهزة الكهربائية والإلكترونية به.

لمزيد من المعلومات التفصيلية عن التعامل مع هذا المنتج وإصلاحه وإعادة تدويره، يُرجى الاتصال بالمكتب المحلي بالمدينة أو مركز خدمة التخلص من النفايات المنزلية لديك أو المتجر الذي اشتريت منه المنتج.

- يتوافق هذا الجهاز مع قوانين الاتحاد الأوروبي والمملكة المتحدة المتعلقة بنفايات الأجهزة الكهربائية (WEEE).

- وبالحرص على التخلص من هذا المنتج بصورة صحيحة، فإنك ستساعد على تجنب العواقب السلبية المحتملة على البيئة والصحة البشرية التي قد تنتج بخلاف ذلك عن التعامل غير الصحيح مع نفايات هذا المنتج.

## تعتبر سلامتك وسلامة الآخرين مهمة للغاية.

لقد قمنا بتوفير العديد من رسائل السلامة المهمة في هذا الدليل تتعلق بالجهاز. اقرني دائماً  
رسائل السلامة والتزمي بها.

هذا هو رمز تنبيه السلامة.

ينبهك هذا الرمز إلى الأخطار المحتملة التي قد تقتلكي أنتي والآخرين  
أو تتسبب في إصابتكم.

ستتبع جميع رسائل السلامة رمز تنبيه السلامة وأيضاً كلمة "DANGER"  
أو "WARNING". وهذه الكلمات تعني:



إذا لم تتبعي الإرشادات على الفور، فقد  
تتعرضي للوفاة أو لإصابة بالغة.



إذا لم تتبعي الإرشادات، فقد تتعرضي للوفاة  
أو لإصابة بالغة.



ستخبركي جميع رسائل السلامة ما هي المخاطر المحتملة، وكيفية تقليل فرص التعرض للإصابة،  
وما الذي يمكن أن يحدث إذا لم يتم اتباع الإرشادات.

## إجراءات وقائية مهمة

عند استخدام الأجهزة الكهربائية، يجب دائماً اتباع احتياطات السلامة الأساسية التي تتضمن ما يأتي:

1. اقرأ كل التعليمات. قد يؤدي الاستخدام الخاطئ للجهاز إلى وقوع إصابات شخصية.
2. للحماية من خطر الصدمات الكهربائية، لا تضع جهاز تحضير الطعام في الماء أو أي سائل آخر.
3. أوقف تشغيل الجهاز، ثم افصله عن مأخذ التيار عند عدم استخدامه، وقبل تجميع الأجزاء أو تفكيكها وقبل تنظيفه. وفصل الجهاز عن التيار، أمسك بالقابض واجذبه بعيداً عن مأخذ التيار. وتجنب جذبه من سلك الكهرباء.
4. في الاتحاد الأوروبي فقط: يجب ألا يستخدم الأطفال هذا الجهاز. احتفظ بالجهاز وسلكه بعيداً عن متناول الأطفال.
5. في الاتحاد الأوروبي فقط: يمكن استخدام الأجهزة بواسطة الأشخاص الذين يعانون من القدرات البدنية أو الحسية أو العقلية المحدودة أو الذين يفتقرون إلى الخبرة والمعرفة، بشرط خضوعهم للإشراف أو توجيه في ما يتعلق باستخدام الجهاز بطريقة آمنة وفهم المخاطر ذات الصلة. ويجب ألا يعيب الأطفال بالجهاز.
6. الاتحاد الأوروبي فقط: أفضل دائماً الجهاز عن مصدر الطاقة عند تركه من دون مراقبة وقبل تجميع أجزائه أو تفكيكها أو تنظيفه.
7. في الاتحاد الأوروبي يستطيع استخدام هذا الجهاز الأطفال الذين يبلغون من العمر 8 سنوات وأكثر والأشخاص الذين يعانون ضعفاً في القدرات البدنية أو الحسية أو العقلية أو الذين لا يملكون الخبرة والمعرفة، بشرط توفير الإشراف أو التعليمات لهم في ما يتعلق باستخدام الجهاز بطريقة آمنة وفهم المخاطر ذات الصلة. ويجب ألا يعيب الأطفال بالجهاز. يجب ألا يقوم الأطفال بالتنظيف والصيانة من دون مراقبة.
8. هذا الجهاز غير معد للاستخدام من قبل الأشخاص (بما في ذلك الأطفال) ذوي القدرات البدنية أو الحسية أو العقلية المحدودة أو الذين يفتقرون إلى الخبرة والمعرفة ما لم يخضعوا للإشراف أو توجيه من قبل شخص يكون مسؤولاً عن سلامتهم في ما يتعلق باستخدام الجهاز.
9. يجب مراقبة الأطفال لضمان عدم عبثهم بالجهاز.
10. تجنب ملامسة الأجزاء المتحركة.
11. لا تشغل أي جهاز به سلك أو قابس تالف، أو بعد تعطله أو تعرضه للسقوط أو التلف بأي شكل. وأعد الجهاز إلى أقرب مركز خدمة معتمد لفحصه أو إصلاحه أو تعديله كهربائياً أو ميكانيكياً.
12. في حالة تلف سلك الإمداد بالكهرباء، يجب استبداله بواسطة الشركة المصنعة أو وكيل الخدمة التابع لها أو أشخاص مؤهلين بدرجة مشابهة لتجنب المخاطر.
13. قد يتسبب استخدام الملحقات التي لا توصي بها شركة KitchenAid أو تبيعها في حدوث حرائق أو صدمات كهربائية أو إصابات.



## الأجزاء والميزات

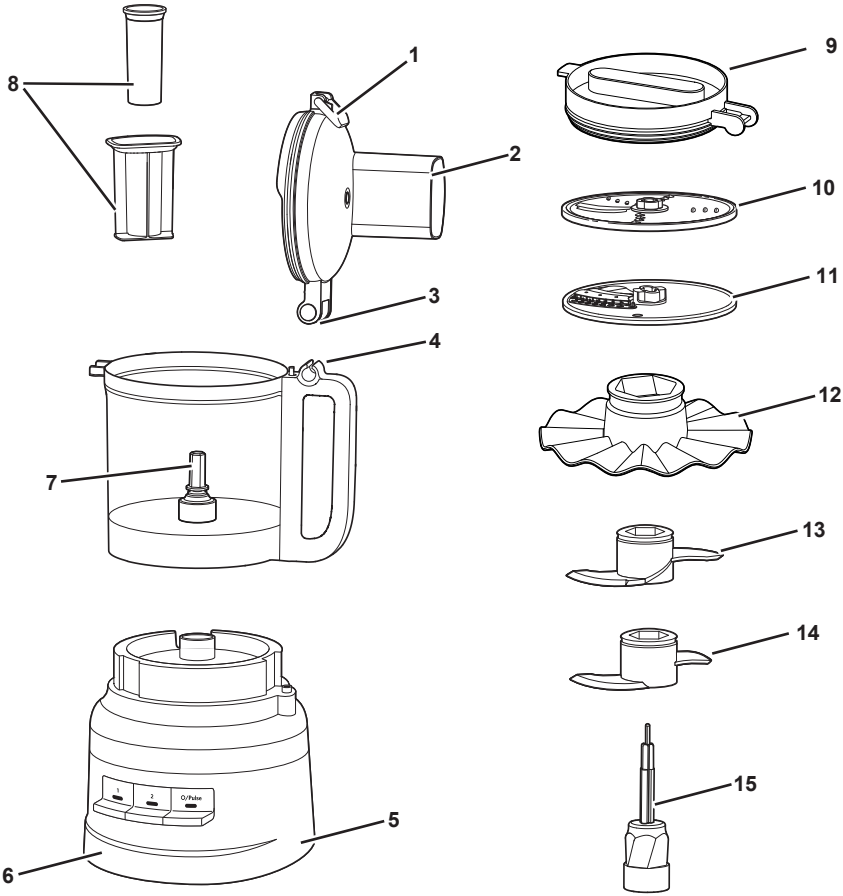

- غطاء البرّاد 9  
قرص تقطيع/بشر ذو وجهين 10  
قرص التقطيع إلى شرائح رفيعة 11  
ملحق الخفق 12  
شفرة العجين 13  
شفرة متعددة الأغراض مصنوعة من الستانلس ستيل 14  
محوّل ناقل الحركة 15

- قفّال الغطاء 1  
غطاء الوعاء مع أنبوب تغذية 2 في 1  
مفصلة الغطاء 3  
مفصلة المقبض 4  
سلك الكهرباء ومكان تخزين السلك 5  
قاعدة عالية التحمل 6  
مسمار نقل الحركة 7  
دافعة الطعام المكونة من قطعتين 8





# NOTES







# NOTES





# KitchenAid

©2021 All rights reserved.

W11517029A

07/21

