

 **steelseries**

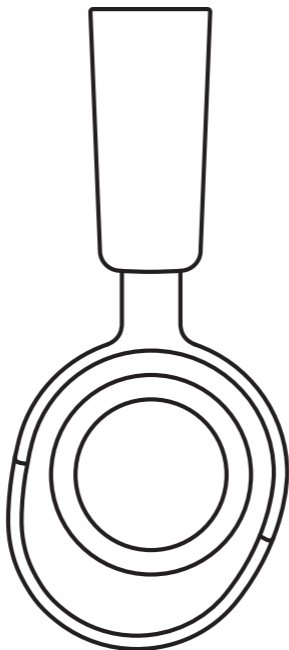

ARCTIS NOVA 3X WIRELESS

GUIDE D'INFORMATION SUR LE PRODUIT

TABLE DES MATIÈRES

Généralités	3
Présentation du produit	4
Guide de démarrage rapide	6
Configuration	7
Alimentation	8
Appairage du dongle	8
Bluetooth	9
Quick-Switch	9
ChatMix	9
Commandes multimédia	10
Microphone	11
Ajustement parfait	12
Regulatory	14

GÉNÉRALITÉS

CONTENU DE L'EMBALLAGE

Casque audio sans fil Arctis Nova 3X Wireless	Dongle sans fil 2,4 GHz USB-C
Microphone ClearCast détachable	Adaptateur USB-C vers USB-A
Filtre anti-pop pour microphone	Câble de recharge USB-C vers USB-C (30 cm / 12")

COMPATIBILITÉ SYSTÈME

Xbox	Quest
PlayStation 5	Appareil portable
PC	Android
Nintendo Switch	iOS

ARCTIS COMPANION APP

Complétez votre installation avec un accès rapide aux réglages sonores personnalisés depuis votre smartphone grâce à l'appli Arctis Companion. Profitez de plus de 100 pré-réglages audio en jeu ou en déplacement.

TÉLÉCHARGER MAINTENANT – steelseries.com/arctis-companion-app



STEELSERIES GG

Utilisez Engine dans SteelSeries GG pour définir des paramètres d'égaliseur personnalisés et contrôler votre micro.

GG dispose aussi d'autres applications exceptionnelles comme Sonar, une révolution en termes de son gaming, qui vous permet d'entendre ce qui compte le plus, par le biais d'outils audio de pointe.

TÉLÉCHARGER MAINTENANT – steelseries.com/gg



CASQUE AUDIO

- 1 Bouton de sourdine du microphone
- 2 Molette de volume et bouton multifonction
- 3 Anneau LED
- 4 Bouton d'alimentation
- 5 Prise de recharge USB-C
- 6 Prise jack microphone ClearCast détachable
- 7 Coussinets Airweave*
- 8 Bandeau élastique*
- 9 Microphone ClearCast rétractable

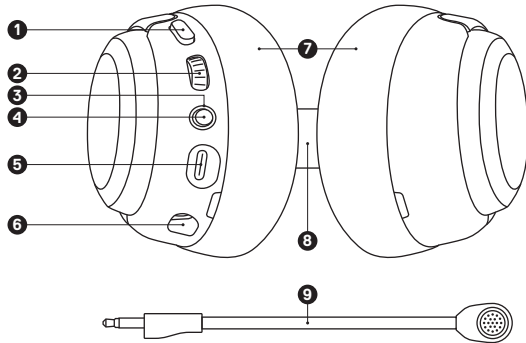

DONGLE SANS FIL 2,4 GHZ USB-C

- 10 Commutateur de mode sans fil
- 11 Bouton d'appairage

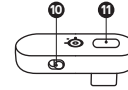

ACCESSOIRES*

- 12 Câble de recharge USB-C vers USB-C*
- 13 Filtre anti-pop pour microphone
- 14 Adaptateur USB-C vers USB-A

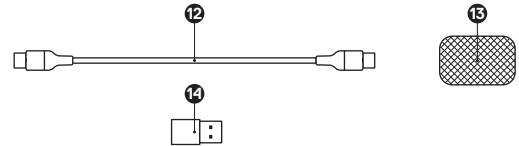

L'Arctis Nova 3X Wireless peut facilement passer d'un dongle à une connexion Bluetooth pour une utilisation continue. Vous avez besoin de prendre un appel en pleine partie ? Vous voulez passer de votre téléphone à votre console ? Commencez ici.

ALLUMER / ÉTEINDRE

ALLUMER : Appuyez sur le **Bouton d'alimentation (4)** et maintenez-le enfoncé pendant 1 seconde pour allumer ou éteindre le casque. Vous entendrez un effet sonore de mise sous tension.

ÉTEINDRE : Appuyez sur le **Bouton d'alimentation (4)** et maintenez-le enfoncé pendant 2 secondes pour éteindre le casque.

MODE 2,4 G

- 1 Branchez le dongle sans fil 2,4 GHz USB-C dans votre Xbox, Playstation, PC ou autre appareil compatible directement.
- 2 Une fois le casque allumé, vous entendrez l'effet sonore de connexion et le symbole **Anneau LED (3)** sur le casque clignotera lentement.

MODE BLUETOOTH

- 1 Pour passer en mode Bluetooth, appuyez sur le **Bouton d'alimentation (4)** du casque et vous entrez dans le mode d'appairage.
- 2 Allez dans les paramètres Bluetooth de votre appareil principal et appairez avec l'appareil « Arctis Nova 3X Wireless ». Une fois l'appairage réussi, le **Anneau LED (3)** bleu passera d'un clignotement rapide à un clignotement lent.
- 3 Maintenant que la configuration est effectuée, vous pouvez basculer entre le mode 2,4 GHz et le mode Bluetooth de manière continue en appuyant sur le **Bouton d'alimentation (4)**.

Pour se connecter à la Xbox, réglez le **Commutateur de mode sans fil (10)** du dongle sur « Xbox ».

Pour se connecter à n'importe quel autre appareil, réglez le **Commutateur de mode sans fil (10)** du dongle sur « PC ».

CONNEXION À L'USB-A

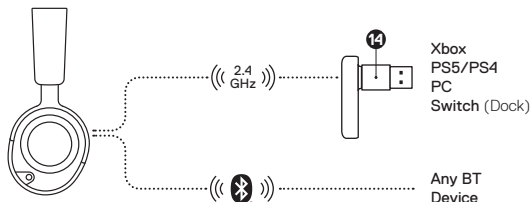

CONNEXION À L'USB-C

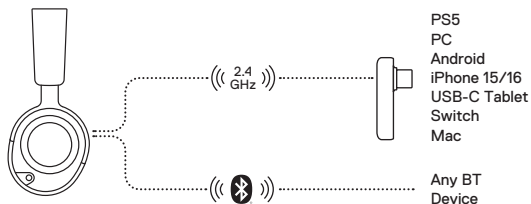

PARAMÈTRES AUDIO DE LA PLAYSTATION 5

PARAMÈTRES PS5 > SON > MICROPHONE

Appareil d'entrée	SteelSeries Arctis Nova 3X Wireless
-------------------	-------------------------------------

PARAMÈTRES PS5 > SON > SORTIE AUDIO

Appareil de sortie	SteelSeries Arctis Nova 3X Wireless
--------------------	-------------------------------------

PARAMÈTRES PS5 > SON > SORTIE AUDIO

Sortie vers les écouteurs	Tout l'audio
---------------------------	--------------

PARAMÈTRES PS5 > SON > VOLUME > ÉCOUTEURS

Régler sur Max

ALIMENTATION

RECHARGE

Pour recharger le casque, connectez le **Câble de recharge USB-C vers USB-C* (12)** de la **Prise de recharge USB-C (5)** du casque à une source d'alimentation USB.

La couleur de la LED d'alimentation indique le niveau de la batterie.

Vert	100–51 %
Jaune	50–15 %
Orange	14–6 %
Rouge	5-1 %

APPAIRAGE DU DONGLE

Remarque : Le casque et le dongle sont appairés par défaut.

Si vous avez besoin de ré-appairer :

- 1 Connectez le dongle sans fil 2,4 GHz USB-C à votre appareil de jeu.
- 2 Appuyez sur et maintenez le **Bouton d'appairage (11)** du dongle pendant 4 secondes.
- 3 **Casque activé** – Appuyez la touche **Bouton d'alimentation (4)** 3 fois jusqu'à ce que vous entendiez « mode d'appairage 2,4 G » et que le **Anneau LED (3)** du casque clignote rapidement.
Casque désactivé – Appuyez sur et maintenez le bouton d'alimentation pendant 4 secondes jusqu'à ce que le **Anneau LED (3)** du casque clignote rapidement.
- 4 Lorsque l'appairage sera réussi, vous entendrez l'Effet Sonore Connecté et le **Anneau LED (3)** clignotera lentement.

BLUETOOTH

Le Bluetooth peut être utilisé indépendamment du sans-fil 2,4 GHz en appuyant sur le **Bouton d'alimentation (4)** et en entendant «Mode Bluetooth».

APPAIRAGE

Casque activé – Appuyez sur la touche **Bouton d'alimentation (4)** 3 fois jusqu'à ce que vous entriez dans le mode d'appairage et que le **Anneau LED (3)** du casque clignote rapidement en bleu. Pour passer du mode dongle au mode d'appairage Bluetooth, appuyez sur la touche **Molette de volume et bouton multifonction (2)**.

Casque désactivé – Appuyez sur et maintenez la touche **Bouton d'alimentation (4)** pendant 4 secondes jusqu'à ce que le **Anneau LED (3)** du casque clignote rapidement. Si le casque est en mode d'appairage dongle, appuyez sur le **Bouton d'alimentation (4)** pour passer en mode d'appairage Bluetooth.

QUICK-SWITCH

Passez du mode 2.4 G au mode Bluetooth en appuyant sur le **Bouton d'alimentation (4)**.

CHATMIX

Remarque : ChatMix sur PC fonctionne uniquement via Sonar ChatMix non pris en charge sur PlayStation

Pour basculer du contrôle du volume à ChatMix, appuyez sur le **Molette de volume et bouton multifonction (2)** pendant 2 secondes. Vous entendrez un effet sonore indiquant que vous avez changé de mode. Les effets sonores s'activent pour les niveaux de Jeu et Chat maximum, un effet sonore différent s'active pour le niveau intermédiaire entre Jeu et Chat.

COMMANDES MULTIMÉDIA

- ▶ || Lecture/pause d'un titre musical
Appuyez une · fois sur le **Molette de volume et bouton multifonction (2)**

- ▶▶ Sauter une piste
Appuyez deux ·· fois sur le **Molette de volume et bouton multifonction (2)**

- ◀▶ Piste précédente
Appuyez trois ··· fois sur le **Molette de volume et bouton multifonction (2)**

- ☎ Répondre / Mettre fin à un appel vocal
Appuyez une · fois sur le **Bouton d'alimentation (4)**
(Si vous répondez à un appel en mode 2,4 GHz, les écouteurs passeront en Bluetooth et reviendront en mode 2,4 GHz une fois l'appel Bluetooth terminé).

- ☎x Ignorer l'appel
Appuyez deux ·· fois sur le **Bouton d'alimentation (4)**

- ☎+ Augmenter le volume d'appel
Tourner le **Molette de volume et bouton multifonction (2)** vers le haut

- ☎- Diminuer le volume d'appel
Tourner le **Molette de volume et bouton multifonction (2)** vers le bas

MICROPHONE

MICROPHONE DÉTACHABLE

À la sortie de l'emballage, le **Microphone ClearCast rétractable (9)** est détaché. Pour utiliser le microphone, mettez-le dans le **Prise jack microphone ClearCast détachable (6)**.

POSITIONNEMENT

Positionnez le **Microphone ClearCast rétractable (9)** près du coin de votre bouche, la surface avant vous faisant face.

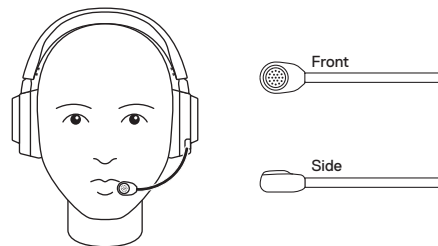

AJUSTEMENT PARFAIT

Il existe deux façons de régler l'ajustement de votre casque

Faites glisser les écouteurs vers le haut ou vers le bas pour modifier la hauteur totale.

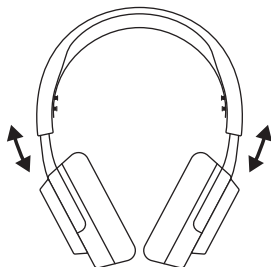

Modifiez la position du **Bandeau élastique* (8)** d'un ou des deux côtés pour obtenir la tension et la souplesse souhaitées.

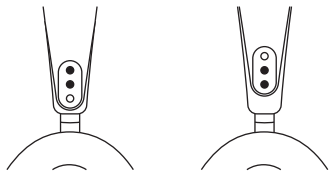



Europe – EU Declaration of Conformity

Hereby, GN Hearing A/S. declares that the equipment which is compliance with directive RoHS 2.0 (2015/863/EU), R.E.D (2014/53/EU), EMC Directive (2014/30/EU), and LVD (2014/35/EU) which are issued by the Commission of the European Community.

The full text of the EU declaration of conformity is available at the following internet address: <https://support.steelseries.com/hc/en-us/categories/360001256111-Other-Stuff>

GN Hearing A/S. hereby confirms, to date, based on the feedback from our suppliers indicates that our products shipping to the EU territory comply with REACH (Registration, Evaluation, Authorization, and Restriction of Chemicals - (EC) 1907/2006) compliance program. We are fully committed to offering REACH compliance on the products and posting accurate REACH compliance status for all of products.

Operating Temperature: 0° to + 40°C

Frequency bands and Powers (Earbuds and Transceiver)

- a Frequency band(s) in which the radio equipment operates: 2.400 – 2.4835 GHz
- b Maximum radio-frequency power transmitted in the frequency band(s) in which the radio equipment operates:
 - EIRP: GFSK: 9.19 dBm (Headset)
 - EIRP: π/4-DQPSK: 6.70 dBm (Headset)
 - EIRP: 8DPSK: 6.62 dBm (Headset)
 - EIRP: GFSK: 9.22 dBm (Transceiver)
 - EIRP: π/4-DQPSK: 7.00 dBm (Transceiver)
 - EIRP: 8DPSK: 7.45 dBm (Transceiver)
- c Firmware Version: V0.0.7

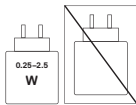

The power delivered by the charger shall be between min 0.25 Watts required by the radio equipment, and max 2.5 Watts in order to achieve the maximum charging speed.

Charging Care

If product is charged with a USB cable, use only a suitable USB cable which is in good condition, and charge/power the product according to the instructions.

The power delivered by the charger shall be between min 0.25 Watts required by the radio equipment, and max 3.5 Watts in order to achieve the maximum charging speed.

AUDIO PRODUCT WARNING!

PERMANENT HEARING LOSS MAY RESULT FROM LONG-TERM EXPOSURE TO SOUNDS AT HIGH VOLUMES. USE AS LOW A VOLUME AS POSSIBLE.



WEEE

European Union: Product, Batteries, battery packs, and accumulators should not be disposed of as unsorted household waste.

Please use the public collection system to return, recycle, or treat them in compliance with the local regulations.

Safety Guideline for Using Lithium Battery Danger of explosion if battery is incorrectly replaced. Replace only with the same or equivalent type recommended by the equipment manufacturer. Discard used batteries according to manufacturer's instructions.

Read the safety instructions carefully and thoroughly. All cautions and warnings on the equipment or user's manual should be noted.

Keep this equipment away from humidity and high temperature.

- Do not leave the equipment in an unconditioned environment with a storage temperature above 60°C (140°F) or below 0°C (32°F), which may damage the equipment.
- This unit should be operated under maximum ambient temperature of 40°C (104°F).
- To prevent explosion caused by improper battery replacement, use the same or equivalent type of battery recommended by the manufacturer only.
- Always keep the battery in a safe place.

Caution: Do not continue using the battery if it is



swollen.UK Declaration of Conformity

Hereby, GN Hearing A/S. declares that the following equipment, which is compliance with Electromagnetic Compatibility Regulations 2016, Electrical Equipment (Safety) Regulations 2016, Radio Equipment Regulations 2017 and The Restriction of the Use of Certain Hazardous Substances in Electrical and Electronic Equipment Regulations 2012 issued by the Department for Business, Energy & Industrial Strategy.

The full text of the UK declaration of conformity is available at the following internet address: <https://support.steelseries.com/hc/en-us/categories/360001256111-Other-Stuff>



Federal Communication Commission Interference Statement

This device complies with Part 15 of the FCC Rules. Operation is subject to the following two conditions:

- 1 This device may not cause harmful interference, and
- 2 this device must accept any interference received, including interference that may cause undesired operation.

This equipment has been tested and found to comply with the limits for a Class B digital device, pursuant to Part 15 of the FCC Rules. These limits are designed to provide reasonable protection against harmful interference in a residential installation. This equipment generates, uses and can

radiate radio frequency energy and, if not installed and used in accordance with the instructions, may cause harmful interference to radio communications. However, there is no guarantee that interference will not occur in a particular installation. If this equipment does cause harmful interference to radio or television reception, which can be determined by turning the equipment off and on, the user is encouraged to try to correct the interference by one of the following measures:

- Reorient or relocate the receiving antenna.
- Increase the separation between the equipment and receiver.
- Connect the equipment into an outlet on a circuit different from that to which the receiver is connected.
- Consult the dealer or an experienced radio/TV technician for help.



ACMA Compliance
(Australia / New Zealand)



Malaysia Approval (SIRIM)

Complies with
IMDA Standards
DA 106032

Singapore approval (IMDA)

R-NZ

R-NZ Compliance (New-Zealand)

FCC Caution

Any changes or modifications not expressly approved by the party responsible for compliance could void the user's authority to operate this equipment.

This transmitter must not be co-located or operating in conjunction with any other antenna or transmitter.

Radiation Exposure Statement

The device has been evaluated to meet general RF exposure requirement; the device can be used in portable exposure condition without restriction.

The portable device is designed to meet the requirements for exposure to radio waves established by the FCC. These requirements set a SAR limit of 0.21 /1g (W/Kg) (Headset), 0.66 w/kg (Transceiver) averaged over one gram of tissue. The highest SAR value reported under this standard during product certification for use when properly worn on the body.

FCC ID: ZHK-HS40

FCC ID: ZHK-HS40TXX (Transceiver)

Product Name :	Wireless Headset	Product Name:	Transceiver
Model No.:	HS40	Model No.:	HS40TXXX
Rated:	5V 500mA	Rated:	5V 50mA

Made in Vietnam

Accessories Information:

Product: Rechargeable Lithium-Ion Battery	Rated Capacity: 490mAh
Model No.: 432932	Rated Energy: 1.87Wh
Rated Voltage: 3.8V	

Industry Canada Statement

This device complies with Industry Canada license-exempt RSS standard(s). Operation is subject to the following two conditions:

- 1 this device may not cause interference, and
- 2 this device must accept any interference, including interference that may cause undesired operation of the device.

This Class B digital apparatus complies with Canadian ICES-003.

The County Code Selection feature is disabled for products marketed in the US/ Canada.

The appliance must not be exposed to splashes or drops of water and it should not be used as a support for any object filled with liquid, such as a vase.

The portable device is designed to meet the requirements for exposure to radio waves established by the ISED. These requirements set a SAR limit of 0.21 /1g (W/Kg) (Headset), 0.66 w/kg (Transceiver) averaged over one gram of tissue. The highest SAR value reported under this standard during product certification for use when properly worn on the body.

Region	Address	Telephone
Asia	GN Audio Taiwan Ltd, 4F and 4F-4, No. 186, Jan 1st Rd., Zhonghe Dist., New Taipei City 235 , Taiwan (R.O.C.)	+886 2 8227 1999
Europe	GN Hearing A/S <ul style="list-style-type: none"> - Laurtrupbjerg 7, 2750 Ballerup Denmark - Havneholmen 8, 1st floor 2450 Copenhagen SV Denmark 	+45 702 500 75
USA	GN Hearing Care Corporation <ul style="list-style-type: none"> - 656 W Randolph St., Suite 3E Chicago, IL 60661, USA - 8001 Bloomington Freeway Bloomington, MN 55420, USA - 900 Chelmsford Street, Tower II, 8th Floor, Lowell, MA 01851, USA. 	+1 312 258 9467

More information and support from steelseries.com

FRANÇAIS

Par la présente, GN Hearing A/S, déclare que tous les produits GN Hearing A/S, incorporant la fonctionnalité d'Équipement terminal Radio et télécommunications et marqués du symbole CE sont conformes aux exigences essentielles et autres dispositions pertinentes de la Directive 2014/53/UE.

AVERTISSEMENT PRODUIT AUDIO !

Une perte auditive permanente peut être causée par une exposition à long terme à des sons et volumes élevés. Utilisez un volume aussi faible que possible. Mettez le.



Union européenne : Les piles, batteries, produit et accumulateurs ne doivent pas être jetés comme des déchets domestiques non triés. Veuillez faire appel au système de collecte public pour faire recycler ou détruire votre batterie en conformité avec les réglementations locales.

Directives de sécurité concernant l'utilisation d'une batterie lithium-ion Le remplacement incorrect de la batterie peut provoquer un risque d'explosion. Si vous devez remplacer votre batterie, choisissez seulement une batterie de même type ou d'un type équivalent recommandé par le fabricant. Pour vous débarrasser de votre batterie usagée, veuillez suivre les instructions du fabricant.

Veuillez lire attentivement les instructions de sécurité et prendre en compte tous les avertissements et toutes les précautions

d'usage se trouvant sur l'appareil ou sur le mode d'emploi. Conservez cet appareil à l'abri de l'humidité et des températures élevées.

Posez l'appareil sur une surface stable avant de l'utiliser.

à des températures dépassant les 60°C (140°F) ou inférieures à 0°C (32°F) car cela pourrait endommager l'appareil.

- En marche, l'appareil supporte une température ambiante maximum de 40°C (104°F).
- Pour éviter une explosion provoquée par un mauvais remplacement des piles, utilisez systématiquement des piles identiques ou de type équivalent, en suivant les recommandations du fabricant.
- Conservez toujours la batterie dans un endroit sûr.

Mise en garde: Ne continuez pas à utiliser la batterie si elle est gonflée.



FR

Cet appareil
et sa batterie
se recycle

À DÉPOSER
EN MAGASIN



À DÉPOSER
EN DÉCHÈTRIE



OU

Points de collecte sur www.quefairedemesdechets.fr

Déclaration d'Industrie Canada

Le présent appareil est conforme aux CNR d'Industrie Canada applicables aux appareils radio exempts de licence. L'exploitation est autorisée aux deux conditions suivantes:

- 1 l'appareil ne doit pas produire de brouillage, et
- 2 l'utilisateur de l'appareil doit accepter tout brouillage radioélectrique subi, même si le brouillage est susceptible d'en compromettre le fonctionnement.

Cet appareil numérique de la classe B est conforme à la norme NMB-003 du Canada.

Cet appareil et son antenne ne doivent pas être situés ou fonctionner en conjonction avec une autre antenne ou un autre émetteur, exception faites des radios intégrées qui ont été testées.

La fonction de sélection de l'indicateur du pays est désactivée pour les produits commercialisés aux États-Unis et au Canada.

L'appareil ne doit pas être exposé à des éclaboussures ou à des gouttes d'eau et il ne doit pas servir de support à un quelconque objet rempli de liquide, tel qu'un vase.

Déclaration d'exposition aux radiations

Cet équipement est conforme aux limites d'exposition aux rayonnements ISED établies pour un environnement non contrôlé. L'utilisateur final doit suivre les instructions spécifiques pour satisfaire les normes. Cet émetteur ne doit pas être co-implanté ou fonctionner en conjonction avec toute autre antenne ou transmetteur.

L'appareil portatif est conçu pour répondre aux exigences d'exposition aux ondes radio établies par l'ISDE. Ces exigences fixent une limite de DAS de 0,21 W/kg (W/Kg) (Headset), 0,66 W/kg (Transceiver) en moyenne sur un gramme de tissu. La valeur de DAS la plus élevée signalée dans IC: 32199-HS40

IC: 32199-HS40TXX (Émetteur-récepteur)

DEUTSCH

Hiermit versichert GN Hearing A/S., dass alle mit einem CE-Zeichen versehenen GN Hearing A/S.-

Produkte, die Funktionalität von Radio und Telecoms Terminal-Geräten einbeziehen, die notwendigen Voraussetzungen und andere wichtige Bereitstellungen der Richtlinien 2014/53/EU erfüllen.

AUDIO PRODUKTWARNUNG!

DAUERHAFT HOHE LAUTSTÄRKEN KÖNNEN ZU PERMANENTEM HÖRVERLUST FÜHREN. BESCHRÄNKEN SIE DAHER DIE LAUTSTÄRKE AUF EIN MINIMUM.



Die Europäische Union: Produkt Batterien, Akkus und Akkumulatoren dürfen nicht als unsortierter Hausmüll entsorgt werden. Bitte benutzen Sie die öffentliche Sammlung, um sie zurückzukehren, zu recyceln oder in Übereinstimmung mit den örtlichen Vorschriften zu behandeln.

Sicherheitshinweise zu Lithium-Akkus

Falls Batterien oder Akkus vom falschen Typ eingesetzt werden, besteht Explosionsgefahr. Ersatz nur durch denselben oder einen vom Hersteller empfohlenen gleich-wertigen Typ. Entsorgung gebrauchter Batterien nach Angaben des Herstellers.

Lesen Sie die Sicherheitshinweise aufmerksam und gründlich durch. Halten Sie sich an sämtliche Hinweise in der Bedienungsanleitung oder am Produkt selbst.

Halten Sie das Gerät von Feuchtigkeit und hohen Temperaturen fern.

- Lagern und benutzen Sie das Gerät nicht an Stellen, an denen Temperaturen über 60°C (140°F) oder unter 0°C (32°F) herrschen - dadurch kann das Gerät beschädigt werden.
- Dieses Gerät sollte unter maximaler Umgebungstemperatur von 40°C (104°F) betrieben werden.
- Damit es nicht zu Explosionen durch ungeeignete Ersatz-Akkus kommt, verwenden Sie ausschließlich vom Hersteller empfohlene Akkus vom selben Typ.
- Lagern Sie Akkus grundsätzlich an einem sicheren Ort.

ITALIANO

Con la presente, GN Hearing A/S. dichiara che tutti i prodotti GN Hearing A/S. con marchio CE che incorporano la funzionalità delle apparecchiature radio e delle apparecchiature terminali di telecomunicazione, sono conformi ai requisiti essenziali e ad altre importanti disposizioni della Direttiva 2014/53/UE.

AVVERTENZA PER IL PRODOTTO AUDIO!

UN'ESPOSIZIONE PROLUNGATA A SUONI EMESSI A VOLUME ELEVATO PUÒ CAUSARE UNA PERDITA DI UDDITO PERMANENTE. IMPOSTA IL VOLUME QUANTO PIÙ BASSO POSSIBILE.



Unione europea: Le prodotto, batterie e gli accumulatori non devono essere smaltiti come rifiuti domestici indifferenziati. Si prega di utilizzare il sistema pubblico di raccolta per restituire, riciclare o trattare questi materiali in conformità con le normative locali.

Istruzioni di sicurezza per l'uso delle batterie al Litio C'è pericolo di esplosioni se la batteria è sostituita in modo scorretto. Sostituire solamente con lo stesso tipo di batteria o con tipo equivalente raccomandato dal produttore dell'attrezzatura. Smaltire le batterie usate osservando le istruzioni del produttore.

Leggere attentamente e completamente le istruzioni di sicurezza.

Deve essere presa nota di tutti gli avvisi e le avvertenze riportate nel manuale d'uso.

Tenere questa attrezzatura lontana dall'umidità e dalle alte temperature.

- Non lasciare l'attrezzatura in ambienti non condizionati con temperature di immagazzinamento superiori ai 60 °C (140 °F) o inferiori ai 0 °C (32 °F), perché si può danneggiare l'attrezzatura.
- L'unità deve essere fatta funzionare ad una temperatura d'ambiente massima di 40 °C (104 °F).
- Per prevenire l'esplosione provocata dalla scorretta sostituzione delle batterie, usare solo batterie dello stesso tipo o equivalenti a quelle raccomandate dal produttore.
- Conservare sempre le batterie in un luogo sicuro.



**RACCOLTA
CARTA**

ESPAÑOL

Por la presente, GN Hearing A/S. declara que todos los productos GN Hearing A/S. con la marca CE que incluyen la funcionalidad Equipos radioeléctricos y equipos terminales de telecomunicación cumplen con los requisitos esenciales y otras provisiones relevantes de la Directiva 2014/53/UE.

ADVERTENCIA DE PRODUCTO DE AUDIO

LA EXPOSICIÓN PROLONGADA A SONIDOS A UN VOLUMEN ALTO PUEDE OCASIONAR PÉRDIDAS AUDITIVAS PERMANENTES. UTILICE UN VOLUMEN TAN BAJO COMO SEA POSIBLE.



Unión Europea: las pilas, product, baterías y acumuladores no deberían mezclarse con la basura normal doméstica. Utilice el sistema de recogida público para devolver, reciclar o tratarlos según las regulaciones locales.

Indicaciones de seguridad para el uso de baterías de litio Existe peligro de explosión si la batería se sustituye de forma incorrecta.

Sustituya la batería únicamente por otra similar o de tipo equivalente recomendado por el fabricante. Descarte usar baterías usadas de acuerdo con las instrucciones del fabricante.

Lea las instrucciones de seguridad detenida e íntegramente. Tenga en cuenta todas las precauciones y advertencias que figuran sobre el equipo y en el manual del usuario.

Mantenga este equipo alejado de lugares húmedos y sometidos a altas temperaturas.

- No deje el equipo en un entorno no acondicionado con una temperatura de almacenamiento superior a 60°C (140°F) o inferior a 0 °C (32 °F), pues el equipo podría dañarse.
- La unidad se debe utilizar en lugares donde la temperatura ambiente no supere los 40°C (104°F).
- Para evitar que la batería explote debido a un reemplazo incorrecto, utilice únicamente el mismo tipo de batería o uno equivalente recomendado por el fabricante.
- Conserve la batería en un lugar seguro.

NEDERLANDS

GN Hearing A/S. verklaart bij deze dat alle GN Hearing A/S.-producten die van een CE-markering zijn voorzien en waar functionaliteit voor radio- en telecommunicatie-terminalapparatuur is ingebouwd, voldoet aan de essentiële vereisten en andere relevante bepalingen van Richtlijn 2014/53/EU.

WAARSCHUWING AUDIOPRODUCT!

PERMANENT GEHOORSCHADE KAN HET GEVOLG ZIJN VAN LANGDURIGE BLOOTSTELLING AAN GELUIDEN OP HOGE VOLUMES. GEBRUIK EEN ZO LAAG MOGELIJK VOLUME.



Volg de plaatselijke regels en bepalingen als u dit product wilt weggoien.

ROMÂNĂ

GN Hearing A/S. declară, prin prezenta, că toate produsele GN Hearing A/S. marcate CE, care au integrată funcționalitatea de echipament terminal radio și de telecomunicații sunt conforme cu cerințele principale și cu alte dispoziții relevante ale Directivei 2014/53/UE.

AVERTISMENT AUDIO REFERITOR LA PRODUS!

SE POATE PRODUCE O PIERDERE PERMANENTĂ A AUZULUI DIN CAUZA EXPUNERII PE TERMEN LUNG LA SUNETE LA VOLUM RIDICAT. FOLOSITI UN VOLUM SONOR CÂT MAI REDUS POSIBIL.



Predați produsul pentru reciclare în conformitate cu standardele și simpreglementările locale.

SUOMI

Täten GN Hearing A/S. ilmoittaa, että kaikki CE-merkityt radio- ja telealan laitteistojen toiminnallisuksia sisältävät GN Hearing A/S.-tuotteet ovat direktiivin 2014/53/EU välttämättömien vaatimusten ja muiden relevanttien säännösten mukaisia.

ÄÄNITUOTTEITA KOSKEVA VAROITUS!

PITKÄAIKAINEN ALTISTUMINEN VOIMAKKAILLE ÄÄNILLE SAATAA AIHEUTTAA PYSYVIÄ KUULOVAURIOITA. KÄYTÄ MAHDOLLISIMMAN MATALAA ÄÄNENVOIMAKKUUTTA.



Hävität tuote paikallisten standardien ja määräysten mukaisesti

DANSK

GN Hearing A/S. erklærer hermed, at alle CE-mærkede GN Hearing A/S.-produkter, som har indbygget tilslutningsfunktionalitet til radio- og telekommunikation, overholder de obligatoriske krav og andre relevante forudsætninger i Direktiv 2014/53/EU

ADVARSEL OM LYDPRODUKT!

PERMANENT TAB AF HØRELSE KAN KOMME AF LANGVARIG UDSÆTTELSE FOR HØJE LYDE. BENYT EN SÅ LAV LYDSTYRKE SOM MULIGT.



Produktet skal bortskaffes i overensstemmelse med lokale bestemmelser og love.

SVENSKA

Härmed försäkras GN Hearing A/S, att alla CE-märkta produkter från GN Hearing A/S, som innehåller radio- och teleterminalsfunktionalitet är i överensstämmelse med erforderliga föreskrifter och andra relevanta bestämmelser i direktiv 2014/53/EU.

VARNING LJUDPRODUKT!

PERMANENTA HÖRSELSKADOR KAN BLI FÖLJDEN AV LÅNGVARIG EXPONERING FÖR LJUD PÅ HÖG VOLYM. ANVÄND SÅ LÅG VOLYM SOM MÖJLIGT.



Kassera produkten enligt lokala lagar och föreskrifter

POLSKI

Niniejszym GN Hearing A/S oświadcza, że wszystkie produkty oznaczone znakiem CE, zawierające radiowe i telekomunikacyjne urządzenia końcowe są zgodne z zasadniczymi wymogami oraz pozostałymi stosownymi postanowieniami Dyrektywy 2014/53/UE.

OSTRZEŻENIE DOTYCZĄCE PRODUKTU AUDIO!

DŁUGOTRWALA EKSPOZYCJA NA DŹWIĘK O WYSOKIM NATĘŻENIU MOŻE SPOWODOWAĆ TRWAŁĄ UTRATĘ SŁUCHU. NALEŻY SŁUCHAĆ PRZY MOŻLIWIE NAJNIŻSZEJ GŁOŚNOŚCI.



Produkt należy używać zgodnie z lokalnymi przepisami i normami.

PORTUGUÊS

Por meio deste, a GN Hearing A/S, declara que todos os produtos GN Hearing A/S, com a marca CE que incorporar a funcionalidade de equipamentos terminais de rádio e telecomunicações cumprem os requisitos essenciais e outras providões relevantes da directiva 2014/53/UE.

AVISO DE PRODUTO DE ÁUDIO!

A PERDA DE AUDIÇÃO PERMANENTE PODE SER O RESULTADO DE UMA EXPOSIÇÃO PROLONGADA AO SOM COM VOLUME ELEVADO. UTILIZE O VOLUME AO NÍVEL MAIS BAIXO POSSÍVEL.



Elimine o produto de acordo com as normas e regulamentos locais.

A potência fornecida pelo carregado tem de se situar entre um mínimo de 0,25 watts exigidos pelo equipamento de rádio e um máximo de 2,5 watts para que a velocidade de carregamento máxima seja atingida.

TÜRKÇE

Sonuç olarak, GN Hearing A/S., CE ile Damgalı GN Hearing A/S. ürünlerin bünyesine dahil edilen Radyo ve Telekomun Terminal Araç fonksiyonelliklerini, 2014/53/EU direktiflerinin esas koşulları ve hükümlerine uygun olduğunu beyan eder.

SES Lİ CİHAZ UYARISI!

YÜKSEK SES SEVİYELERİNE UZUN SÜRE MARUZ KALINMASI, KALICI İŞİTME KAYBINA NEDEN OLABİLİR. SESİ SEVİYESİNİ

MÜMKÜN OLDUĞUNCA DÜŞÜK TUTUNUZ.



Türkiye Cumhuriyeti: EEE Yönetmeliğine Uygundur

Ürünü bertaraf ederken, ilgili yerel standart ve yönetmeliklere lütfen uyunuz.

БЪЛГАРСКИ



С настоящата, GN Hearing A/S, декларира, че всички изделия на GN Hearing A/S, маркирани със знака CE, включващи функционалност за терминално оборудване за радио и телекомуникации, съответстват на основните изисквания и на други съответни условия на Директива 2014/53/ЕО.

CEŠTINA

Společnost GN Hearing A/S tímto prohlašuje, že všechny produkty společnosti GN Hearing A/S, se značkou CE, které obsahují rádiová zařízení a telekomunikační koncová zařízení, vyhovují základním požadavkům i ostatním příslušným předpisům směrnice 2014/53/EU.

EESTI KEEL

Käesolevaga teatab GN Hearing A/S, et kõik CE-tähistusega tooted, mis hõlmavad raadio- ja telekommunikatsioonikeskuse seadmete funktsioone, vastavad direktiivi 2014/53/EL põhinõuetele ja teiste asjaomastele sätetele.

ΕΛΛΗΝΙΚΑ

Δια του παρόντος η GN Hearing A/S δηλώνει ότι όλα τα προϊόντα της GN Hearing A/S με τη σήμανση CE συμπεριλαμβανομένου του ραδιοεξοπλισμού και τηλεπικοινωνιακού τερματικού εξοπλισμού συμμορφώνεται με τις απαραίτητες απαιτήσεις και τις λοιπές σχετικές διατάξεις της Οδηγίας 2014/53/ΕΕ.

MAGYAR

Ezennel a GN Hearing A/S. kijelenti, hogy az összes rádió és telekommunikációs egységeket tartalmazó CE jelzésű GN Hearing A/S. termék megfelel az 2014/53/EU szabvány és más vonatkozó előírás követelményeinek.

LATVIEŠU VALODA

Ar šo GN Hearing A/S. apliecina, ka visi GN Hearing A/S. produkti, kam ir CE marķējums, ieskaitot radio iekārtu un telekomunikāciju gala iekārtu darbību, atbilst Direktīvas 2014/53/ES pamatprasībām un citiem ar to saistītiem nosacījumiem.

MALTI

Hawnhekk, GN Hearing A/S. tidjikkara li l-prodotti kollha GN Hearing A/S. Immarkati b'CE li jinkorporaw il-funzjonalità tat-Tagħmir Terminali tar-Radjju u tat-Telekomunikazzjonijiet, huma konformi mal-htigijiet essenzjali u provvedimenti rilevanti oħrajn ta' Direttiva 2014/53/UE.

SLOVENČINA

Spol. GN Hearing A/S. týmto vyhlasuje, že všetky produkty GN Hearing A/S. so značkou CE, ktoré obsahujú funkčnosť rádiových a telekomunikačných koncových zariadení, sú v súlade s hlavnými požiadavkami a inými príslušnými ustanoveniami smernice 2014/53/EU.

SLOVENŠČINA

S tem družba GN Hearing A/S. izjavlja, da so vsi izdelki GN Hearing A/S. z oznako CE, ki vsebujejo funkcionalnost radijske in telekomunikacijske terminalne opreme, v skladu z bistvenimi zahtevami in drugimi primernimi odločbami Direktive 2014/53/EU.

한국어

오디오 제품 경고!

볼륨이 높은 소리에 장기간 노출되면 청력이 영구적으로 손상될 수 있습니다. 가능한 한 가장 낮은 볼륨을 사용합니다. 이 제품은 큰 볼륨과 높은 피치의 톤으로 소리를 내는 것이 가능할 수 있습니다.

해당 무선설비는 전파혼신 가능성이 있으므로 인명안전과 관련된 서비스는 할 수 없음

이 기기는 가정용 (B급) 전자파적합기기로서 주로 가정에서 사용하는 것을 목적으로 하며, 모든 지역에서 사용할 수 없습니다



- | | |
|-----------|-----------------------------------------------|
| 1 상호명 | GN Audio Taiwan Ltd. |
| 2 기기명칭 | Wireless Headset |
| 3 모델명 | HS40
HS40TXX (Transceiver) |
| 4 인증번호 | R-R-SSx-
R-R-SSx-
HS40TXX (Transceiver) |
| 5 제조사/제조국 | GN Audio A/S./ China |

日本語

オーディオ製品に関する警告!

大音量に長期間さらされると恒久的な聴覚の原因となることがあります。できるだけ音量を下げてください。この製品には、大音量とハイピッチトーンでサウンドを出す機能が備わっている場合があります。



この装置は、クラスB機器です。この装置は、住宅環境で使用することを目的としていますが、この装置がラジオやテレビジョン受信機に近接して使用されると、受信障害を引き起こすことがあります。取扱説明書に従って正しい取り扱いをして下さい。VCCI-B

この機器の使用周波数帯では、電子レンジ等の産業・科学・医療用機器のほか工場の製造ライン等で使用されている移動体識別用の構内無線局（免許を要する無線局）及び特定小電力無線局（免許を要しない無線局）並びにアマチュア無線局（免許を要する無線局）が運用されています。

- この機器を使用する前に、近くで移動体識別用の構内無線局及び特定小電力無線局並びにアマチュア無線局が運用されていないことを確認して下さい。
- 万一、この機器から移動体識別用の構内無線局に対して有害な電波干渉の事例が発生した場合には、速やかに使用周波数を変更するか又は電波の放射を停止した上、下記連絡先にご連絡頂き、混信回避のための処置等（例えば、パーテーションの設置など）についてご相談して下さい。
- その他、この機器から移動体識別用の特定小電力無線局あるいはアマチュア無線局に対

して有害な電波干渉の事例が発生した場合など何かお困りのことが起きたときは、次の連絡先へお問い合わせ下さい。

简体中文

音频产品警告!

长期暴露于高音量的声音可能导致永久性听力损失, 请尽可能使用低音量。

本产品可能传出大音量和高音调的声音

据《电器电子产品有害物质限制使用标识要求》, 以下列出了产品中有害物质的名称及含有信息表

产品中有害物质的名称及含有信息表										
部件名称	有害物质									
	铅 (Pb)	汞 (Hg)	镉 (Cd)	六价铬 (Cr(VI))	多溴联苯 (PBB)	多溴二苯醚 (PBDE)	邻苯二甲酸二正丁酯 (DBP)	邻苯二甲酸二异丁酯 (DIBP)	邻苯二甲酸丁基酯 (BBP)	邻苯二甲酸二(乙基)己酯 (DEHP)
电路板组件	×	○	○	○	○	○	○	○	○	○
各类线缆	×	○	○	○	○	○	○	○	○	○

注1: ○表示该有害物质在该部件所有均质材料中的含量均不超过电器电子产品有害物质限制使用国家标准要求。

注2: ×表示该有害物质至少在该部件的某一均质材料中的含量超出电器电子产品有害物质限制使用国家标准要求。

注3: 以上未列出的部件, 表明其有害物质含量均不超过电器电子产品有害物质限制使用国家标准要求。

注4: 上表中打“×”的部件, 应功能需要, 部分有害物质含量超出GB/T 26572规定的限量要求, 但是符合欧盟RoHS法规要求 (属于豁免部分)。

注5: 电路板组件包括印刷电路板及其构成的零部件, 如电阻、电容、集成电路、连接器等。

《废弃电器电子产品回收处理管理条例》提示性说明

为了更好地关爱及保护地球, 当用户不再需要此产品或产品寿命终止时, 请遵守国家废弃电器电子产品回收处理相关法律法规, 将其交给当地具有国家认可的回收处理资质的厂商进行回收处理。



该电气产品含有某些有害物质, 在环保使用期限内可以放心使用, 超过环保使用期限之后则应该进入回收循环系统。

微功率设备产品使用说明

本产品符合“微功率短距离无线电发射设备目录和技术要求”的通用微功率

- 设备F类设备要求, 使用频率:2400-2483.5MHz;发射功率限值:10mW(e.i.r.p), 频率容限:75kHz。
- (一)符合“微功率短距离无线电发射设备目录和技术要求”的具体条款和使用场景, 天线类型为PCB板载天线, 设备开机后通过 拨动开关选择, 进入微功率模式; 若要退出微功率模式, 则相应通过拨动开关操作, 进入其它模式;
- (二)不得擅自改变使用场景或使用条件; 扩大发射频率范围、加大发射功率 (包括额外加装发射功率放大器), 不得擅自更改发射天线;
- (三)不得对其他合法的无线电台 (站) 产生有害干扰, 也不得提出免受有害干扰保护;
- (四)应当承受射频辐射能量的工业、科学及医疗 (ISM) 应用设备的干扰或其他合法的无线电台 (站) 干扰;

(五) 如对其他合法的无线电台(站)产生有害干扰时,应立即停止使用,并采取消除干扰后方可继续使用;

(六) 在航空器内和依据法律法规、国家有关规定、标准划设的射电天文台、气象雷达站、卫星地球站(含测控、测距、接收、导航站)等军民用无线电台(站)、机场等的电磁环境保护区域内使用微功率设备,应当遵守电磁环境保护及相关行业主管部门的规定;

(七) 禁止在以机场跑道中心点为圆心、半径5000米的区域内使用各类模型遥控器;

(八) 微功率设备使用时温度(摄氏温度: 0°C~ +40°C)和电压(DC 5V)的环境条件。

请详阅本安全指示。须留意装置及使用手册上的注意事项及警告标示。

本装置须离湿气与高温。

- 切勿将装置放置于摄氏60度(华氏140度)以上或摄氏0度(华氏32度)以下等没有空调的环境下,以免装置损坏。
- 使用本机时,周围环境温度请勿超过摄氏40度(华氏104度)。
- 为避免因更换不当电池导致爆炸,请务必使用由原厂建议之同款或同等级的电池。
- 务必将电池放在安全场所。

注意事项: 电池禁止拆卸、撞击、挤压或投入火中;如出现严重膨胀,请勿继续使用;请勿置于高温环境中。

产品名称:	无线耳机	产品名称:	收发器
型号:	HS40	型号:	HS40TXXX
规格:	5V === 500mA	规格:	5V === 50mA

越南制造

配件信息

产品:	可充电锂离子电池	额定容量:	490mAh
型号:	432932	额定能量:	1.87Wh
标称电压:	3.8V ===	充电限制电压:	4.35V ===

区域	联络信息	
亚洲	台湾大北歐通讯设备有限公司 新北市中和区建一路186号4F及4F-4 (H栋)	+886 2 8227 1999

更多信息请参考官网 <https://steelseries.com/>

繁體中文

音訊產品警告!

長期暴露於高音量之下,可能導致永久性聽力喪失。請盡量調低音量。

本產品能發出大音量及高音訊的聲音。

低功率射頻器材技術規範:

取得審驗證明之低功率射頻器材,非經核准,公司、商號或使用者均不得擅自變更頻率、加大功率或變更原設計之特性及功能。低功率射頻器材之使用不得影響飛航安全及干擾合法通信;經發現有干擾現象時,應立即停用,並改善至無干擾時方得繼續使用。前述合法通信,指依電信管理法規作業之無線電通信。低功率射頻器材須忍受合法通信或工業、科學及醫療用電波輻射性電機設備之干擾。

請詳閱本安全指示。須留意裝置及使用手冊上的注意事項及警告標示。

本裝置須遠離濕氣與高溫。

- 切勿將裝置放置於攝氏 60 度以上或攝氏 0 度以下等沒有空調的環境下,以免裝置損壞。
- 使用本機時,周圍環境最高溫度請勿超過攝氏 40 度。
- 為避免因更換不當電池導致爆炸,請務必使用由原廠建議之同款或同等級的電池。
- 務必將電池放在安全場所。

符合之檢驗標準及版次:CNS 15663 第5節「含有標示」(102年7月)

設備名稱: 無線耳機 Equipment name: Wireless Headset		型號(型式): HS40 (耳機) Type designation: HS40TXXX (收發器)				
單元 Unit	限制物質及其化學符號 Restricted substances and its chemical symbols					
	鉛 Lead (Pb)	汞 Mercury (Hg)	鎘 Cadmium (Cd)	六價鉻 Hexavalent chromium (Cr ^{VI})	多溴聯苯 Poly-brominated biphenyls (PBB)	多溴二苯醚 Poly-brominated diphenyl ethers (PBDE)
塑膠部件 Plastic	○	○	○	○	○	○
電路板及元件 PCBA	×	○	○	○	○	○
線材 Cables	×	○	○	○	○	○
金屬部件 Metal	×	○	○	○	○	○
備考1 Note 1	"超出0.1 wt %"及"超出0.01 wt %"係指限制物質之百分比含量超出百分比含量基準值。 "Exceeding 0.1 wt %" and "exceeding 0.01 wt %" indicate that the percentage content of the restricted substance exceeds the reference percentage value of presence condition.					
備考2 Note 2	○ 係指該項限制物質之百分比含量未超出百分比含量基準值。 ○ indicates that the percentage content of the restricted substance does not exceed the percentage of reference value of presence.					
備考3 Note 3	× 係指該項限制物質為排除項目。 × indicates that the restricted substance corresponds to the exemption					

產品名稱:	無線耳機	產品名稱:	接收器
型號:	HS40	型號:	HS40TXX
規格:	5V === 500mA	規格:	5V === 50mA

越南製造

配件訊息

產品:	可充電鋰離子電池組	充電限制電壓:	4.35V ===
型號:	432932	額定容量:	490mAh
標稱電壓:	3.8V ===	額定能量:	1.87Wh

Region	Address	Telephone
亞洲	台灣大北歐通訊設備有限公司 新北市中和區建一路186號4F及4F-4 (H棟)	+886 2 8227 1999

更多資訊請參考官網 steelseries.com



廢電機回收

*報廢電池請按照廢棄物管理辦法回收處理

Remember to Recycle

All SteelSeries products have parts that can be recycled and repurposed. You can help by taking your electronics, not just SteelSeries products, to local retailers and drop-off points to ensure they are processed properly.

For more information on recycling your SteelSeries product visit steelseries.com/sustainability/recycling



pour en savoir plus, consultez le site steelseries.com