



Manuel d'utilisation
Lave-linge - sèche-linge

HWD120-B1558U

Haier

FR

Nous vous remercions d'avoir acheté un produit Haier.

Veuillez lire attentivement ces instructions avant d'utiliser l'appareil. Ces instructions sont des informations utiles vous permettant de mieux exploiter cet appareil, et vous assurer une installation, une utilisation et un entretien sécurisés et adéquats.

Veuillez bien garder ce manuel et toujours vous y référer pour une utilisation sécurisée et adéquate de l'appareil.

Si vous devez vendre, donner ou abandonner l'appareil pour cause de déménagement, assurez-vous également de laisser ce manuel afin que le prochain utilisateur puisse maîtriser l'appareil, notamment les règles de sécurité.

Légende

Avertissement – Consignes importantes de sécurité



Généralités et conseils



Informations sur l'environnement



Mise au rebut

Contribuez à la protection de l'environnement et de la santé humaine. Veuillez mettre les emballages au rebut dans les contenants prévus pour leur recyclage. Contribuez à recycler les déchets d'appareils électriques et électroniques. Ne mettez pas au rebut les appareils marqués de ce symbole avec les déchets ménagers. Veuillez déposer l'appareil à votre usine de recyclage locale, ou prendre contact avec votre bureau municipal.



AVERTISSEMENT !

Risque de blessure ou d'asphyxie !

Débranchez l'appareil de toute alimentation principale. Coupez les câbles primaires et mettez-les au rebut. Retirez le verrou de la porte pour éviter qu'un enfant ou un animal domestique ne soit coincé dans l'appareil.

1- Consignes de sécurité.....	5
2- Description du produit.....	10
3- Panneau de commande.....	12
4- Programmes	16
5- Consommation.....	19
6- Lavage écologique	20
7- Utilisation quotidienne	21
8- Haier U+.....	31
9- Entretien et nettoyage	34
10- Dépannage	37
11- Installation.....	42
12- Informations techniques	45
13- Service client	47

Avant de mettre l'appareil en marche pour la première fois, veuillez lire les consignes de sécurité ci-après ! :



AVERTISSEMENT !

Avant la première utilisation

- ▶ Vérifiez que l'appareil n'a subi aucun dommage lié au transport.
- ▶ Veillez à retirer tous les boulons de transport et les vis d'emballage.
- ▶ Retirez tous les emballages et tenez-les hors de portée des enfants.
- ▶ Il faut toujours au moins deux personnes pour la manipulation de l'appareil car il est lourd.

Utilisation quotidienne

- ▶ Cet appareil peut être utilisé par des enfants âgés d'au minimum 8 ans, ainsi que par des personnes avec des capacités physiques, sensorielles ou mentales réduites ou sans expérience et connaissances, si elles sont supervisées ou ont été formées à l'utilisation sécurisée de l'appareil et comprennent les risques y relatifs.
- ▶ Tenez les enfants de moins de 3 ans hors de portée de l'appareil, sauf s'ils sont en permanence surveillés.
- ▶ Les enfants ne doivent pas jouer avec l'appareil.
- ▶ Ne laissez pas un enfant ou un animal domestique s'approcher de l'appareil lorsque la porte est ouverte.
- ▶ Tenez les produits de lavage hors de la portée des enfants.
- ▶ Remontez les fermetures à glissière, recousez les éléments mal fixés et faites attention aux petits articles pour éviter que le linge ne s'emmêle. Si nécessaire, utilisez un sac ou un filet approprié.
- ▶ Évitez de toucher ou d'utiliser l'appareil pieds nus ou lorsque vos mains ou vos pieds sont mouillés ou humides.
- ▶ Évitez de couvrir l'appareil pendant qu'il fonctionne ou après utilisation, pour laisser l'humidité s'évaporer.
- ▶ Évitez de déposer des objets lourds ou des sources de chaleur ou d'humidité sur l'appareil.
- ▶ Évitez d'utiliser ou de conserver du détergent inflammable ou des agents de nettoyage à sec à proximité de l'appareil.
- ▶ Évitez d'utiliser un pulvérisateur inflammable à proximité de l'appareil.



AVERTISSEMENT !

Utilisation quotidienne

- ▶ Évitez de laver des vêtements traités avec des solvants dans l'appareil sans les avoir préalablement séchés à l'air.
- ▶ Évitez de retirer ou d'insérer la fiche en présence de gaz inflammables.
- ▶ Évitez de laver des matériaux en caoutchouc mousse ou de type éponge à des températures élevées.
- ▶ Évitez de laver tout linge sali par la farine.
- ▶ Évitez d'ouvrir le tiroir à lessive pendant le cycle de lavage.
- ▶ Évitez de toucher la porte pendant le lavage, car elle est chaude.
- ▶ Évitez d'ouvrir la porte si l'eau est visible à travers le hublot.
- ▶ Évitez d'ouvrir la porte en la forçant. Elle est équipée d'un système de verrouillage et s'ouvre quelques instants après la fin du cycle de lavage.
- ▶ Évitez d'ouvrir le filtre d'évacuation d'eau ou l'anneau de l'issue de secours pendant le cycle des programmes de lavage.
- ▶ Évitez que le tambour interne, les pièces en métal, la porte, le panneau de commande ou les boutons en métal touchent les vêtements quelques instants après le programme de lavage à des températures élevées ou le flexible d'évacuation d'eau lors de la vidange d'eau chaude.
- ▶ Arrêtez l'appareil après chaque programme de lavage et avant d'entreprendre tout entretien, et débranchez l'appareil de l'alimentation électrique pour économiser l'énergie et pour des fins de sécurité.
- ▶ Tenez la fiche et non le cordon pour débrancher l'appareil.
- ▶ Assurez-vous que la pièce est sèche et bien ventilée. La température ambiante doit être comprise entre 5 et 35 °C.
- ▶ Évitez d'obturer les ouvertures de ventilation situées au bas de l'appareil avec un tapis ou un objet similaire.
- ▶ La zone autour de l'appareil ne doit pas contenir de poussière et de peluche.
- ▶ Assurez-vous que seul le linge se trouve dans l'appareil, et non les animaux domestiques ou les enfants, avant de l'utiliser.
- ▶ Uniquement les textiles secs lavés dans l'eau.

**AVERTISSEMENT !****Utilisation quotidienne**

- ▶ Assurez-vous de ne pas dépasser la charge nominale lors du chargement.
- ▶ Retirez tous les objets tels que les briquets et les allumettes des poches.
- ▶ Utilisez des assouplissants ou des produits similaires tel que spécifié sur l'emballage du fabricant.
- ▶ Évitez de sécher les articles suivants dans l'appareil :
 - ▶ Les articles qui ne sont pas lavés.
 - ▶ Les articles contaminés par des substances inflammables telles que l'huile de cuisson, l'acétone, l'alcool, le benzène, l'essence, le kérosène, les détachants, la térébenthine, les cires, les décapants de cire ou d'autres produits chimiques. Les fumées peuvent provoquer un incendie ou une explosion. Commencez toujours par laver ces articles à la main dans de l'eau chaude avec une quantité supplémentaire de détergent, puis faites-les sécher en plein air avant de les sécher dans l'appareil.
 - ▶ Les articles contenant des matériaux de rembourrage ou de remplissage (par exemple, les coussins, les vestes), car ils peuvent s'enflammer dans le sèche-linge.
 - ▶ Les articles contenant une grande proportion de caoutchouc, de caoutchouc mousse (mousse de latex) ou de caoutchouc tels que les matériaux en caoutchouc tels que les bonnets de douche, les textiles imperméables, les articles en caoutchouc, les vêtements et les coussins contenant des matériaux de remplissage en caoutchouc mousse.
- ▶ Notez que la dernière phase du cycle de séchage se déroule sans chaleur (cycle de refroidissement) afin d'assurer le maintien des vêtements à une température qui ne les endommage pas.
- ▶ Évitez de laisser l'appareil sans surveillance lors du fonctionnement pendant de longues périodes. Si une longue absence est prévue, interrompez le cycle de séchage en arrêtant l'appareil et en le débranchant du secteur.
- ▶ N'arrêtez pas l'appareil avant la fin du cycle de séchage. Autrement, vous devez rapidement retirer tous les articles et les étaler pour libérer la chaleur.
- ▶ Arrêtez l'appareil à la fin de chaque programme de séchage pour économiser l'électricité et pour des raisons de sécurité.



AVERTISSEMENT !

Entretien et nettoyage

- ▶ Assurez-vous que les enfants sont sous surveillance s'ils se chargent du nettoyage et de l'entretien.
- ▶ Débranchez l'appareil de l'alimentation électrique avant d'entreprendre tout entretien.
- ▶ Gardez la partie inférieure du hublot propre et évitez d'ouvrir la porte et le tiroir à lessive lorsque l'appareil est en marche afin d'éviter les odeurs.
- ▶ N'utilisez pas un pulvérisateur d'eau ou nettoyant à vapeur pour nettoyer l'appareil.
- ▶ Faites remplacer le cordon d'alimentation endommagé par le fabricant, son représentant ou par des personnes qualifiées afin d'éviter tout risque.
- ▶ N'essayez pas de réparer vous-même l'appareil. En cas de réparation, veuillez contacter notre service clientèle.

Installation

- ▶ Choisissez un emplacement qui permet d'ouvrir complètement la porte. N'installez pas le sèche-linge derrière une porte verrouillable, coulissante ou une porte avec charnières sur le côté opposé de la porte du sèche-linge, car elle peut empêcher la porte de l'appareil de s'ouvrir complètement.
- ▶ Placez l'appareil dans un endroit bien ventilé. Choisissez un emplacement qui permet d'ouvrir complètement la porte.
- ▶ N'installez jamais l'appareil à l'extérieur dans un endroit humide, ou dans un lieu qui serait sujet à des fuites d'eau, comme en dessous ou à proximité d'un bloc-évier. En cas de fuite d'eau, coupez l'alimentation électrique et laissez le lave-linge sécher naturellement.
- ▶ Installez et utilisez l'appareil uniquement dans des endroits où la température est supérieure à 5 °C.
- ▶ Évitez de placer l'appareil directement sur un tapis ou près d'un mur ou d'un meuble.
- ▶ N'exposez pas l'appareil à la lumière directe du soleil ou à proximité des sources de chaleur (par exemple, les cuisinières, chauffe-eau).

**AVERTISSEMENT !****Installation**

- ▶ Vérifiez que les informations électriques sur la plaque signalétique sont conformes à l'alimentation électrique. Si ce n'est pas le cas, veuillez contacter un électricien.
- ▶ N'utilisez pas d'adaptateurs multiprises ni de rallonges.
- ▶ Assurez-vous d'utiliser uniquement l'ensemble de cordon électrique et de flexible d'arrivée d'eau livré.
- ▶ Assurez-vous que le cordon d'alimentation et la prise ne sont pas endommagés. S'ils sont endommagés, veuillez les faire remplacer par un électricien.
- ▶ Pour l'alimentation électrique, utilisez une prise mise à la terre distincte facilement accessible après l'installation. Cet appareil doit être mis à la terre.

Uniquement pour le Royaume-Uni: Cet appareil est équipé d'un cordon d'alimentation avec fiche à 3 fils (mise à la terre), répondant aux normes de la prise à 3 fils (mise à la terre). Ne coupez jamais ou ne démontez jamais le troisième fil (mise à la terre). Une fois l'appareil installé, la prise doit être accessible.

- ▶ Assurez-vous que les joints et raccords du flexible d'arrivée d'eau sont serrés et qu'il n'y a pas de fuite.

2.1 Utilisation prévue

Cet appareil est conçu pour le linge lavable et séchable à la machine uniquement. Suivez toujours les instructions indiquées sur l'étiquette de chaque vêtement. Il est également conçu exclusivement pour un usage domestique à l'intérieur de la maison. Il n'est pas destiné à un usage commercial ou industriel.

Aucune modification ou altération de cet appareil n'est autorisée. Toute utilisation inadéquate vous expose à des risques et la perte de tous les droits de garantie et d'actions en responsabilité.

i Remarque : Dérogations

En raison des modifications techniques, les illustrations des chapitres suivants peuvent être différentes de votre modèle.

2.2 Description de l'appareil

2.2.1 Avant (fig. 2.2.1)

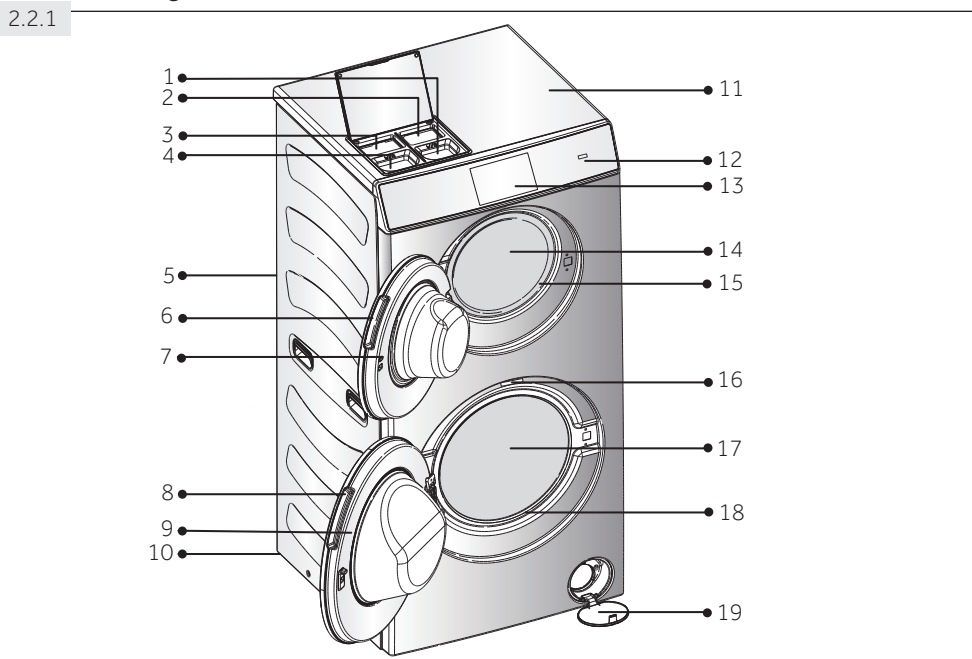

- | | | | |
|---|---|----|---------------------------------|
| 1 | Tiroir à lessive du tambour supérieur | 10 | Pieds réglables (4 en tout) |
| 2 | Tiroir à adoucissant du tambour supérieur | 11 | Plan de travail |
| 3 | Tiroir à adoucissant du tambour inférieur | 12 | Bouton d'alimentation |
| 4 | Tiroir à lessive du tambour inférieur | 13 | Écran tactile |
| 5 | Panneau latéral | 14 | Tambour supérieur |
| 6 | Poignée de porte supérieure | 15 | Joint d'étanchéité supérieur |
| 7 | Porte supérieure | 16 | Plaque signalétique |
| 8 | Poignée de porte inférieure | 17 | Tambour inférieur |
| 9 | Porte inférieure | 18 | Joint d'étanchéité inférieur |
| | | 19 | Volet d'entretien avec filtre A |

2.2.2 Arrière (fig. 2.2.2)

2.2.2

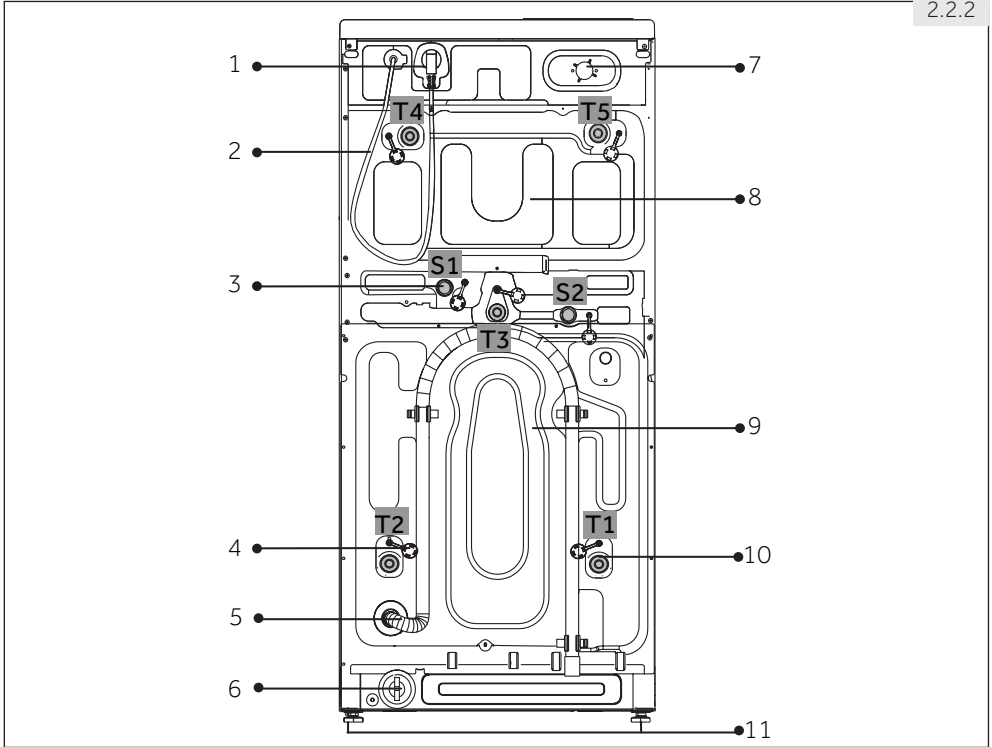

- | | |
|-------------------------------------|--|
| 1 Fiche du cordon d'alimentation | 7 Point de raccordement du flexible d'alimentation |
| 2 Cordon d'alimentation | 8 Couverture de la face arrière supérieure |
| 3 Vis d'emballage (S1-S2) | 9 Couverture de la face arrière inférieure |
| 4 Bouchons d'étanchéité (7 en tout) | 10 Boulons de transport (T1-T5) |
| 5 Flexible d'évacuation d'eau | 11 Pieds réglables (4 en tout) |
| 6 Filtre B | |

2.3 Accessoires

Vérifiez les accessoires et la documentation suivant cette liste (fig. 2.3) :

2.3

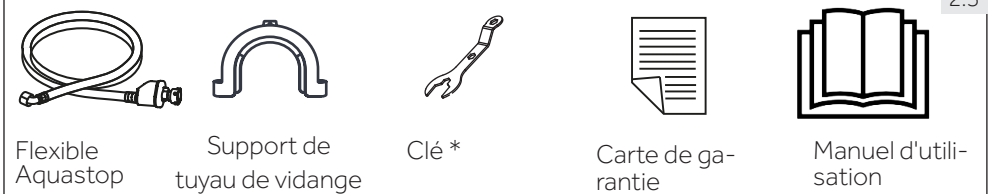

* fixée à l'arrière de l'appareil

Cet appareil s'utilise à partir de l'affichage d'un écran entièrement tactile (fig. 3.0). La méthode de sélection des tambours supérieurs et inférieurs, des programmes et réglages est clairement indiquée sur l'écran tactile. L'utilisateur accède à toutes les fonctions en effleurant l'écran.

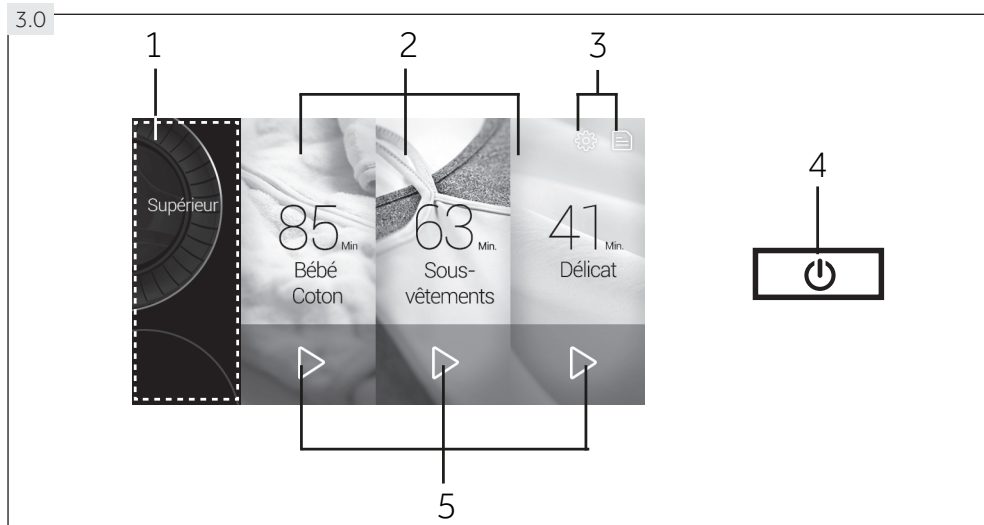

- | | | |
|------------------------------|-------------------------|------------------------------|
| 1 Sélectionneur de tambour | 3 Sous-menu | 5 Bouton de démarrage rapide |
| 2 Sélectionneur de programme | 4 Bouton d'alimentation | |

i Remarque : Sélectionnez la langue

Avant d'utiliser l'appareil, consultez la section « 3-Sous-menu, Réglages système » de la page suivante et choisissez la langue souhaitée.

3.1 Sélectionneur de tambour

Appuyez sur cette zone pour basculer entre les tambours.

3.2 Sélectionneur de programme



Après avoir choisi le tambour, vous pouvez sélectionner un programme en touchant l'un des écrans. 12 Programmes pour le tambour supérieur et 20 pour le tambour inférieur sont disponibles. En plus, le programme 12 kg Standard permet d'utiliser simultanément des deux tambours. Faites glisser latéralement pour voir d'autres programmes. Le programme sélectionné s'allume en plein écran et ses paramètres par défaut s'affichent.

i Remarque : Réglages par défaut

- ▶ Les paramètres par défaut de chaque programme apparaissent sur l'affichage.
- ▶ En cas de modification des paramètres, les nouvelles modifications sont enregistrées pour la prochaine utilisation si le programme fonctionne complètement.

3.3 Sous-menu

Appuyez sur les symboles pour obtenir les informations suivantes ou d'autres paramètres :

Symbole	Signification
	Lit les vidéos d'utilisation.
	Mode de réglage de la fonction de sécurité enfants, du son, de la langue, de la luminosité, du réglage WIFI et du contrôle à distance.

3.3.1 Guide d'utilisation

Appuyez  sur le bord droit de l'affichage (fig. 3.0) pour entrer dans la page des vidéos (fig. 3.3.1). Vous y trouverez un guide contenant des informations concises et claires pour une utilisation meilleure et plus sécurisée de l'appareil.

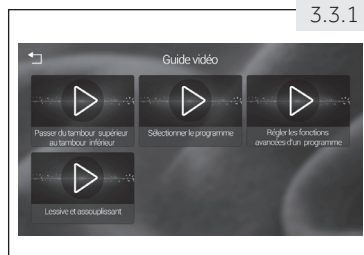

Remarque : Symbole

En appuyant sur l'icône Retour,  vous revenez au menu précédent.

3.3.2 Réglages système

1. Appuyez  sur le bord droit de l'affichage pour entrer les réglages (fig. 3.0).
2. Vous pouvez régler séparément la sécurité enfants, le son, la langue, la luminosité et le réglage WIFI (fig. 3.3.2-1).
3. Ouvrez le menu de « Langue » du niveau suivant pour sélectionner la langue (fig. 3.3.2-2).

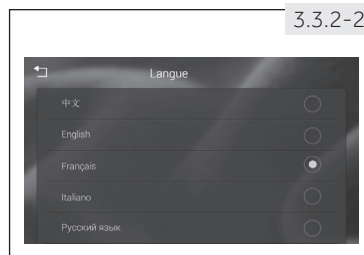

3.4 Bouton d'alimentation

Appuyez sur ce bouton pendant 3 secondes pour allumer l'appareil ; l'affichage brille. Appuyez-le à nouveau pendant environ 3 secondes pour éteindre l'appareil. Lorsqu'aucun programme n'est activé, l'appareil s'arrête automatiquement après un certain temps.

3.5 Touche de démarrage rapide

Appuyez légèrement sur cette touche pour un démarrage rapide. Lorsque le programme est sélectionné pour la première fois, il fonctionne avec les paramètres par défaut. Autrement, il fonctionne avec les paramètres précédents.

3.6 Indicateurs d'état de programme

Pendant le fonctionnement du programme, l'affichage indique l'état des différentes sections (fig. 3.6) :

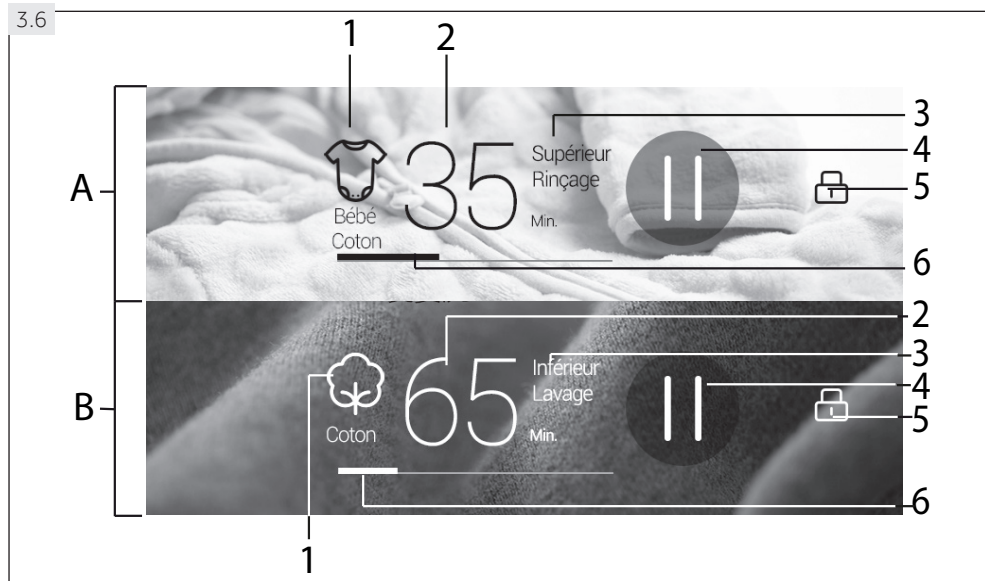

A Tambour supérieur

B Tambour inférieur

- 1 Programme sélectionné
- 2 Temps de fonctionnement restant
- 3 Indicateur du processus de lavage

- 4 Bouton Démarrer/ Pause
- 5 Porte verrouillée
- 6 Indicateur de progression du programme

3.7 Fonctions spéciales

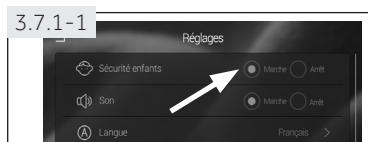

3.7.1 Sécurité enfants

Cette option bloque tous les éléments du panneau pour empêcher leur activation.

- ▶ Activez cette fonction dans le menu « Réglages » (fig. 3.7.1-1).
- ▶ Après le démarrage d'un programme, le symbole de verrouillage s'affiche après 1 minute (fig. 3.7.1-2).
- ▶ Lorsque la sécurité enfants est active, appuyez sur son symbole à l'écran pendant 3 secondes pour désactiver cette fonction.



3.7.2 Verrouillage de la porte

Pour des raisons de sécurité, la porte de l'appareil est normalement verrouillée pendant les cycles de lavage. Le signal de verrouillage de la porte s'affiche sur l'écran ; lorsque les deux tambours fonctionnent, les deux signaux s'affichent (fig. 3.7.2).

- ▶ Pour déverrouiller la porte pendant les cycles de lavage, appuyez sur le signal de pause à l'écran et ouvrez la porte dès que le signal disparaît.
- ▶ Dans certaines conditions, par exemple, quand le niveau d'eau ou la température dans le tambour est trop élevé(e) ou lorsque le tambour est encore en fonctionnement, la porte pourrait **ne** pas s'ouvrir, même si le programme est en pause. Veuillez noter que ce phénomène est tout à fait normal.
- ▶ Vous devez également déverrouiller la porte pour l'ouvrir pendant la période « fin différée ».

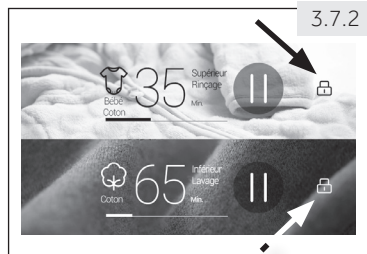

3.7.3 Lampe du tambour









Après la mise en marche de l'appareil, pendant la pause ou à l'approche de la fin du cycle de lavage, la lampe du tambour s'allume.



Remarque : Mode Veille / Économiseur d'énergie

Une fois l'appareil mis en marche, il rentre en mode Veille si vous ne l'utilisez pas au bout de 2 minutes avant le lancement du programme ou à la fin de celui-ci. L'affichage devient gris. Ceci permet d'économiser l'énergie. Pour interrompre le mode Veille, appuyez n'importe où sur l'affichage. Si aucune opération n'est exécutée, l'appareil s'arrête automatiquement après 10 minutes.

Les programmes suivants sont disponibles pour le tambour supérieur et inférieur :

Linge prétrié	Symbole d'entretien des textiles	Programme	Type/description de fibre	Tam- bour	
				U : Vers le haut L : Inférieur	
¹⁾ Les deux tambours fonctionnent simultanément. Veuillez pour cela charger les ²⁾ Pour éviter trop de mousse, n'utilisez pas de détergent en excès.		Intensif	Anti-Allergie	Vêtements pour bébé ; lavable à haute température	U
			Antibactérien	Coton et laine ; lavable à haute température	L
Sensible linge blanc ou coloré	 	Normal	12 kg Standard ¹⁾	Coton et laine	U+L
			Bébé Coton	Vêtements pour bébé	U
			Vêtements pour enfants	Vêtement pour enfants	U
			Coton	Coton et laine	L
			Sous-vêtements	Sous-vêtements	U
			Draps	Draps	L
			Serviettes	Serviettes de bain et autres types de serviette	U
			Tenue décontractée	Petite quantité de linge	U
			Couettes	Linge en coton très sale	L
			Mixte	Fibre mixte	L
			Jeans	Jeans	L
			Chemises	Chemises	L
			Sensible linge blanc ou coloré	     	Délicat
Synthétique	Synthétique	L			
Rideau	Rideaux & co	L			
Vêtements d'extérieur	Vêtements d'extérieur	L			
Délicat	Soie lavable	U			
Vêtements de sport	Vêtements de sport	L			
Laine	Vêtement de laine	L			
Couleurs	Linge de couleur foncée	U			
Lavage rapide ²⁾	Linge en coton ou synthétique légèrement sale	U/L			
Vêtements délicats	Linge à lavage manuel ou délicat	L			
Tout type de linge		Spécial	Rinçage et essorage	Rinçage sans détergent	U/L
			Essorage	Essorage uniquement	U/L
			Séchage	Tout linge adapté au sèche-linge	L
Linge sec			Rafraîchir	Rafraîchissement (sans séchage) du linge en coton ou synthétique.	L
Sans linge			Cuve Auto nettoyage	Auto-nettoyage du tambour avec un détergent spécifique.	U/L

Charge max. en kg		Préréglage				Température disponible en °C					
lavage	séchage	Durée du programme ³⁾ en min	«Lavage» en min.	«Rinçage» fois	«Vitesse» en trs/min	(P : Préréglage ; • : disponible)					
						AR-RÊT	20	30	40	60	90
2	-	131	30	2	1000						P
4	3	161	30	2	1000						P
4+8	-	226/203	-	-	max.				P	•	
3	-	85	10	3	1000	•	•	•	P	•	•
3	-	90	15	3	1000	•	•	•	P	•	•
8	4	118	60	2	1500	•	•	P	•	•	•
2	-	63	10	2	1000	•	•	•	P	•	
5	3	97	15	3	1000	•	•	•	P	•	
2	-	68	5	2	1200	•	•	•	•	P	
4	-	51	10	2	1000	•	•	P	•	•	
5	3	92	20	3	1000	•	•	P	•	•	
4	3	67	15	2	1000	•	•	P	•	•	
4	2	72	20	2	1000	•	•	P	•	•	
4	2	70	10	3	1000	•	•	•	P		
2	-	72	25	2	600	•	•	•	P		
4	2	93	40	2	1200	•	•	P	•	•	
4	-	58	5	2	800	•	•	P	•	•	
4	2	55	15	2	800	•	•	P	•		
1	-	41	10	2	600	•	•	P			
4	2	25	5	1	800	•	P	•	•		
2	-	46	15	1	800	•	P	•	•		
3	-	59	25	2	600	P	•	•			
1/3	-/1	15	3	1	1000	P	•	•	•		
3	-	41	10	2	600	•	•	P			
3/6	-/3	26	-	2	1000						
3/6	-/4	7	-	-	1000						
4	4	150	-	-	-						
-	1	30	-	-	-						
-/-	-/-	70/90	-	-	-						

Les fonctions suivantes sont disponibles pour les programmes :

Programme		Tambour U : Vers le haut L : Inférieur	Charge max. en kg		Fonctions disponibles • : disponible								
			lavage	séchage	Séchage	Fin différée	Taches	Water Plus	Lavage Nuit	Lavage Éco.	Intensif	Trempage	Défroissage
Intensif	Anti-Allergie	U	2			•				•		•	•
	Antibactérien	L	4	3	•	•				•		•	•
Normal	12 kg Standard	U+L	4+8										
	Bébé Coton	U	3			•		•	•	•	•	•	•
	Vêtements pour enfants	U	3			•	•	•	•	•	•	•	•
	Coton	L	8	4	•	•	•	•	•	•	•	•	•
	Sous-vêtements	U	2			•		•	•	•	•	•	•
	Draps	L	5	3	•	•		•	•	•	•	•	•
	Serviettes	U	2			•		•	•	•	•	•	•
	Tenue décontractée	U	4			•	•	•	•	•	•	•	•
	Couettes	L	5	3	•	•		•	•	•	•	•	•
	Mixte	L	4	3	•	•	•	•	•	•	•	•	•
	Jeans	L	4	2	•	•		•	•	•	•	•	•
	Chemises	L	4	2	•	•		•	•	•	•	•	•
Délicat	Duvet	L	2			•		•	•	•			•
	Synthétique	L	4	2	•	•	•	•	•	•	•	•	•
	Rideau	L	4			•		•	•	•	•	•	•
	Vêtements d'extérieur	L	4	2	•	•		•	•	•	•	•	•
	Délicat	U	1			•							•
	Vêtements de sport	L	4	2	•	•		•	•			•	•
	Laine	L	2			•			•				•
	Couleurs	U	3			•		•	•	•			•
	Lavage rapide ²⁾	U/L	1/3	-/1	-/•	•			•				•
Vêtements délicats	L	3	-	-	•			•				•	
Spécial	Rinçage et essorage	U/L	3/6	-/3	-/•	•		•	•				•
	Essorage	U/L	3/6	-/4	-/•				•				
	Séchage	L		4	•	•							
	Rafraîchir	L		1		•							
	Cuve Auto nettoyage	U/L								•			

Les valeurs de consommation indiquées ici peuvent varier en fonction des conditions locales.

Paramètre		Programme		
		12 kg Standard *		Séchage
Température en °C		60 °C		-
Charge max. en kg	Tambour	Vers le haut	Inférieur	Inférieur
	Lavage	4	8	-
	Séchage	-	-	4 ¹⁾
Consomma- tion En kWh	Lavage, essorage et séchage	8.14		
	Uniquement pour le lavage et l'essorage	0.95		
Eau En L	Lavage, essorage et séchage	138		
	Uniquement pour le lavage et l'essorage	64		
Durée en h : min	Lavage et séchage	12 h 46 ¹⁾		
Efficacité d'essorage en %		53		

¹⁾ Pour une capacité totale de 12 kg, 3 cycles de séchage sont requis.

* Programme standard pour l'étiquetage énergétique conforme à la norme 96/60 UE :

Lavage : Programme « 12 kg Standard » avec une vitesse max. d'essorage et un réglage de la température de 60 °C. Les deux tambours fonctionnent simultanément.

Séchage : Réduisez la charge à 4 kg Sélectionnez le programme « Séchage », puis appuyez sur l'icône « Séchage » de l'écran de réglage (fig. 5.0) et maintenez-la enfoncée pendant 6 secondes (fig. 5.0) jusqu'à ce que le temps passe à 147 minutes Répétez cette action deux fois pour le reste de la charge de lavage.

Le programme standard coton à 60 °C est approprié pour le nettoyage normal du linge en coton sale. C'est le programme le plus efficace en terme de consommation d'eau et d'énergie pour le nettoyage du linge en coton. La température de l'eau utilisée peut varier en fonction du cycle de température indiqué.

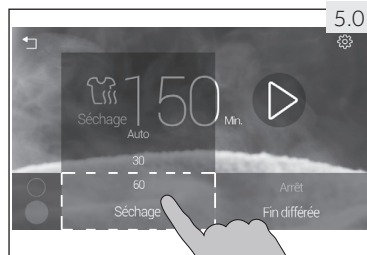



Utilisation respectueuse de l'environnement

Lavage

- ▶ Pour une meilleure utilisation de l'énergie, de l'eau, du détergent et du temps, tenez-vous à la charge maximale recommandée.
- ▶ Ne surchargez pas l'appareil (à l'aide de la main, faites un dégagement en largeur au-dessus du linge).
- ▶ Pour le linge légèrement sale, sélectionnez le programme Lavage rapide.
- ▶ Mettez les doses exactes de chaque produit de lavage.
- ▶ Choisissez la température de lavage adéquate la plus basse - les détergents modernes nettoient efficacement en dessous de 60 °C.
- ▶ Optimisez les paramètres par défaut uniquement pour vous débarrasser des taches tenaces.
- ▶ Essorez le linge à la vitesse d'essorage maximale si vous souhaitez utiliser un programme de séchage plus tard.

Séchage

- ▶ Utilisez la qualité de remplissage maximale selon le tableau de programme.
- ▶ Détachez le linge avant de démarrer le programme de séchage.
- ▶ N'utilisez pas d'adoucissant lors du lavage - le linge deviendra pelucheux et mou dans le programme de séchage.

7.0 Guide rapide

- 7.1 Insérez la fiche électrique dans la prise.
- 7.2 Ouvrez le robinet d'eau.
- 7.3 Allumez l'appareil en appuyant sur le symbole de mise en marche pendant 3 secondes.
- 7.4 Préparez le linge.
- 7.5 Sélectionnez le tambour de lavage en fonction du linge.
- 7.6 Chargez le linge et fermez la porte.
- 7.7 Sélection du détergent.
- 7.8 Ajout du détergent.
- 7.9 Sélectionnez le programme de lavage/séchage approprié pour le tambour chargé et adapté au degré de salissure et au type de linge sur l'affichage.
- 7.10 Vous pouvez aussi ajouter des sélections individuelles et/ou un délai de démarrage.
- 7.11 Appuyez ► pour démarrer le programme.
- 7.12 Une fois le programme terminé, retirez le linge, fermez le robinet, débranchez la fiche électrique.

7.0.1 Organigramme de fonctionnement (fig. 7.0.1)

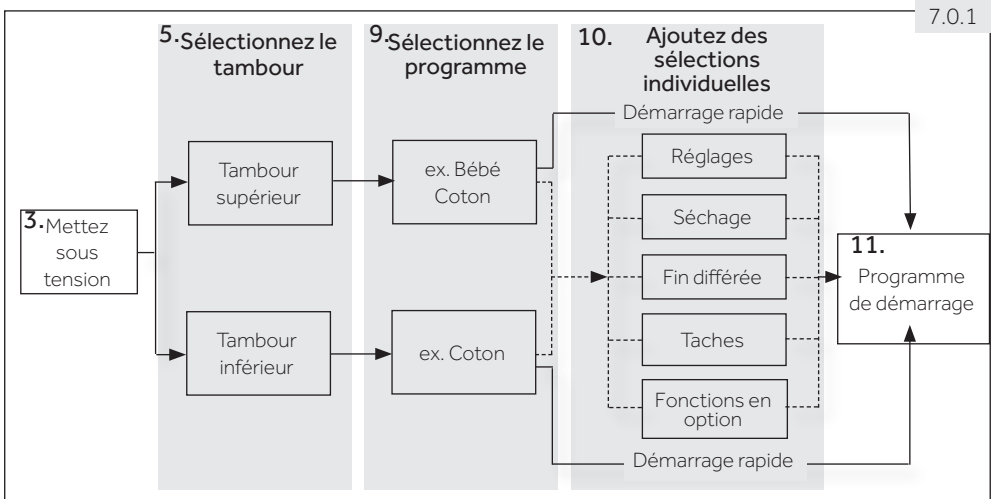

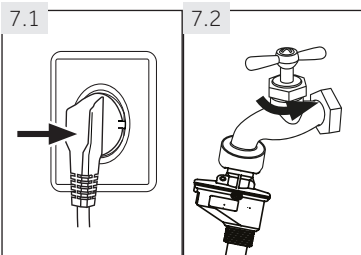

7.1 Alimentation

Raccordez l'appareil à une alimentation (220 V à 240 V~/50 Hz) (fig. 7.1). Veuillez également vous référer à la section INSTALLATION.

7.2 Raccordement d'eau

- ▶ Avant le raccordement, assurez-vous de la propreté et de la clarté du dispositif d'arrivée d'eau.
- ▶ Ouvrez le robinet (fig. 7.2).

i Remarque: Étanchéité

Avant l'utilisation, vérifiez la présence de fuites sur les joints entre le robinet et le flexible d'arrivée d'eau en ouvrant le robinet.

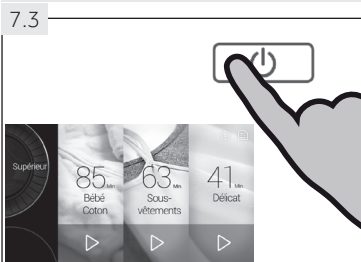

7.3 Mise en marche de l'appareil

Appuyez sur le bouton de mise en marche et maintenez-le enfoncé pendant 3 secondes pour mettre l'appareil en marche ; l'affichage brille (fig. 7.3.).

7.4 Préparation du linge

- ▶ Triez les vêtements en fonction du tissu (coton, synthétique, laine ou soie) et du degré de salissure. Prêtez attention aux consignes d'entretien des étiquettes de lavage (fig. 7.4 et 7.4.1 du tableau d'entretien).
- ▶ Séparez les vêtements blancs des vêtements de couleur. Lavez d'abord les textiles de couleur à la main pour savoir s'ils se décolorent ou s'abîment.
- ▶ Videz les poches (clés, pièces de monnaie, etc.) et retirez les objets de décoration très durs (à l'instar des broches), ainsi que les objets inflammables (mouchoirs en papier, briquets, allumettes, etc.).

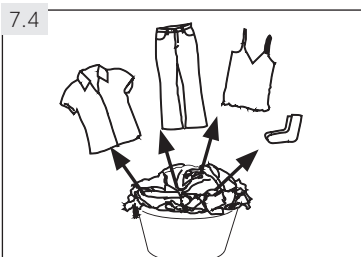

- ▶ Pour l'entretien des vêtements sans ourlets, du linge délicat et les textiles finement tissés comme les rideaux, mettez-les dans un sac à linge (le nettoyage à la main ou à sec est plus indiqué).
- ▶ Fermez les fermetures à glissières et les crochets et assurez-vous que les boutons sont solidement cousus.
- ▶ Placez les vêtements sans ourlets solides, les sous-vêtements délicats (Dessous) et les petits articles tels que les chaussettes, les ceintures, les soutien-gorge, etc. dans un sac à linge.
- ▶ Dépliez les grandes pièces de tissu telles que les draps de lit et les couvre-lits, etc.
- ▶ Retournez les jeans et les tissus imprimés, décorés ou aux couleurs vives ; lavez-les séparément si possible.

! ATTENTION !











Les articles non textiles, desserrés ou tranchants peuvent causer des dysfonctionnements ainsi qu'endommager les vêtements et l'appareil.

Remarque : Astuces spéciales de séchage



- ▶ Triez les vêtements en fonction du type de tissu (coton, synthétique, etc.), du niveau de séchage souhaité ainsi que de l'humidité résidentielle. Suivez les instructions indiquées sur l'étiquette du linge et séchez uniquement les vêtements séchables à la machine
- ▶ Essorez le linge à une vitesse d'essorage maximale avant le séchage.
- ▶ Ne dépassez la charge maximale du cycle de séchage (consultez les données du tableau de programme).
- ▶ Les pièces extrêmement grandes ont tendance à s'enrouler. Si le linge n'a pas suffisamment séché, détachez-le pour le sécher de nouveau avec le programme de SÉCHAGE.
- ▶ Des tissus particulièrement délicats qui peuvent facilement se rétrécir ou perdre leur forme, ainsi que, par exemple, les bas en soie, la lingerie, etc. ne doivent pas être séchés à l'aide de l'appareil. Mettez les vêtements délicats dans le sac à linge et évitez de trop les sécher.
- ▶ Les maillots et tricotés ne doivent pas être séchés, pour éviter tout rétrécissement.

7.4.1 Tableau d'entretien





Lavage

 95	Température de lavage maximale 95 °C normal	 60	Température de lavage maximale 60 °C normal	 60	Température de lavage maximale 60 °C doux
 40	Température de lavage maximale 40 °C normal	 40	Température de lavage maximale 40 °C doux	 40	Température de lavage maximale 40 °C très doux
 30	Température de lavage maximale 30 °C normal	 30	Température de lavage maximale 30 °C doux	 30	Température de lavage maximale 30 °C très doux
	Température maximale de lavage à la main 40 °C		Ne pas laver		

Blanchiment

	Agents de blanchiment autorisés		Oxygène uniquement/ non chloré		N'utilisez pas d'agent de blanchiment
---	---------------------------------	---	--------------------------------	---	---------------------------------------

Séchage

	Sèche-linge autorisé température normale		Sèche-linge autorisé température basse		Ne passez pas au sèche-linge
	Séchage sur corde		Séchage à plat		

Repassage



Repassage à une température maximale de 200 °C



Repassage à une température moyenne de 150 °C



Repassage à une température basse de 110 °C ; sans vapeur (le repassage à la vapeur peut provoquer des dommages irréversibles)



Ne repassez pas

Entretien professionnel des textiles



Nettoyage à sec au tétrachloréthène



Nettoyage à sec aux hydrocarbures



Évitez tout nettoyage à sec



Nettoyage professionnel par voie humide



Évitez tout nettoyage professionnel par voie humide

7.5 Sélection d'un tambour

1. Pour changer de tambour, appuyez dans la zone du sélecteur de tambour situé sur le côté gauche de l'écran (fig. 7.5-1). Choisissez un tambour selon le programme souhaité et le poids du linge :

Tambour supérieur : 4 kg max.

Tambour inférieur : 8 kg max.

Après le lancement d'un programme, vous pouvez choisir un tambour en appuyant sur la zone marquée dans la fig. 7.5-2.

2. Après le lancement du programme, suivez les instructions qui s'affichent à l'écran (fig. 7.5-3) et appuyez pour choisir un programme pour l'autre tambour.

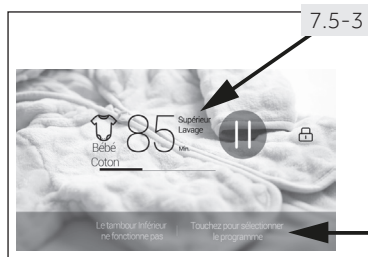
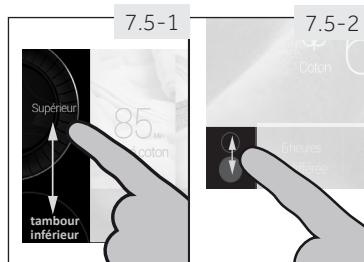

7.6 Chargement de l'appareil

- ▶ Insérez le linge, pièce par pièce.
- ▶ Ne surchargez pas l'appareil. Vérifiez que vous pouvez passer votre main verticalement au-dessus de la charge.
- ▶ Fermez bien la porte. Assurez-vous qu'aucune pièce de linge n'est pincée.



Remarque : Cuve Auto nettoyage

Avant la première utilisation, nous vous recommandons de lancer le programme « Cuve Auto nettoyage » à vide et d'utiliser une petite quantité de détergent ou de nettoyant spécial de machine pour éliminer les résidus potentiellement gênants.

7.7 Sélection du détergent

- ▶ L'efficacité et la performance du lavage dépendent de la qualité du détergent utilisé.
- ▶ Utilisez exclusivement des détergents homologués pour le lavage à la machine.
- ▶ Le cas échéant, utilisez des détergents spéciaux (par exemple, pour les synthétiques et les lainages.)
- ▶ Respectez les recommandations du fabricant du détergent.
- ▶ N'utilisez pas d'agents de nettoyage à sec tels que le trichloréthylène ou tout autre produit similaire.

7.8 Ajout de détergent

1. Ouvrez le couvercle du tiroir à lessive (fig. 7.8).
2. Utilisez les produits chimiques requis selon la liste « Choisir le meilleur détergent » dans les compartiments correspondants.
 - 1 : Tambour inférieur ; adoucissant ; agent de conditionnement, etc.
 - 2 : Tambour inférieur ; détergent pour le programme
 - 3 : Tambour supérieur ; adoucissant ; agent de conditionnement, etc.
 - 4 : Tambour supérieur ; détergent pour le programme
3. Fermez le couvercle.

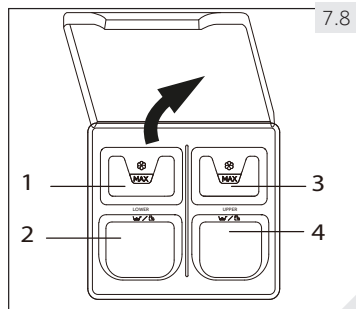

7.8.1 Choisissez le meilleur détergent

Programme	Type de détergent				
	Universel	Couleur	Délicat	Spécial	Adoucissant
Tambour supérieur					
Bébé Coton	L/P	L/P	-	-	o
Sous-vêtements	L/P	L/P	-	-	o
Délicat	-	-	-	L	o
Tenue décontractée	L/P	L/P	-	-	o
Anti-Allergie	L/P	L/P	-	-	o
Couleurs	-	L/P	-	-	o
Vêtements pour enfants	L/P	L/P	-	-	o
Lavage rapide	-	-	L	-	o
Serviettes	L/P	L/P	-	-	o
12 kg Standard	L/P	L/P	-	-	o
Tambour inférieur					
Coton	L/P	L/P	-	-	o
Synthétique	L/P	L/P	L	-	o
Laine	-	-	-	L	o
Mixte	L/P	L/P	-	L	o
Jeans	L/P	L/P	L	-	o
Vêtements de sport	-	-	-	L	o
Chemises	L/P	L/P	-	-	o
Rideaux	-	-	-	L	o
Duvet	-	-	-	L	o
Vêtements d'extérieur	-	-	-	L	o
Draps	L/P	L/P	-	-	o
Lavage rapide	-	-	L	-	o
Antibactérien	L/P	L/P	-	-	o
Vêtements délicats	-	-	L	L	o
Couettes	L/P	L/P	-	-	o
12 kg Standard	L/P	L/P	-	-	o

L = détergent liquide ou en gel P = détergent en poudre O = facultatif - = non

Nos recommandations sont les suivantes :

- ▶ Détergent en poudre : 20 °C à 90 °C (utilisation optimale : 40-60 °C)
- ▶ Détergent couleur : 20 °C à 60 °C (utilisation optimale : 30-60 °C)
- ▶ Détergent laine/vêtement délicat : 20 °C à 30 °C (= utilisation optimale)

i Remarque : Détergent

- ▶ Ajoutez le détergent dans le compartiment approprié en fonction du tambour sélectionné.
- ▶ N'utilisez pas trop de détergent ou d'adoucissant. N'allez pas au-delà de 1 verre gradué (environ 40 ml)
- ▶ Veuillez suivre les instructions spécifiées sur l'emballage du détergent.
- ▶ Remplissez toujours le tiroir à lessive de détergent avant de lancer le cycle de lavage.
- ▶ Diluez le détergent liquide concentré avant de l'ajouter.
- ▶ Pour que le détergent liquide se diffuse bien, utilisez la boule de dosage, qui est introduite dans l'appareil avec le linge.
- ▶ N'utilisez pas de détergent liquide si vous avez sélectionné « Fin différée ».
- ▶ Choisissez avec soin les réglages du programme en fonction des symboles d'entretien indiqués sur toutes les étiquettes de linge et selon le tableau de programme.
- ▶ À la fin du cycle de lavage, une petite quantité d'eau peut s'accumuler dans les tiroirs. Ceci est normalement dû à l'alimentation et à la condensation de l'eau pendant le cycle de lavage.

7.9 Sélection d'un programme

Après avoir choisi le tambour, l'écran affiche les programmes disponibles. Trois programmes s'affichent sur une page. Glissez vers le bas pour vérifier tous les programmes disponibles pour le tambour choisi. (fig. 7.9) :

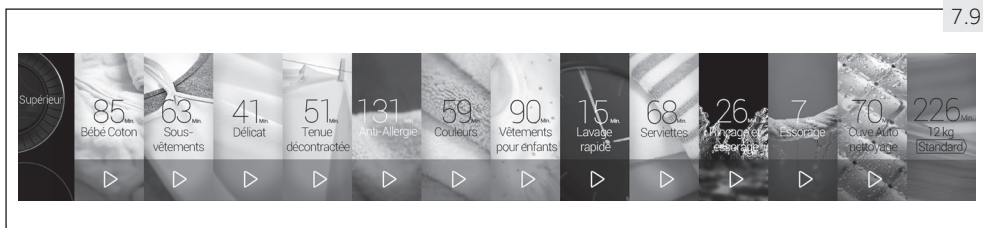

Appuyez sur le ► symbole du programme souhaité pour lancer le démarrage rapide à l'aide des paramètres par défaut. Appuyez sur la zone située au-dessus du symbole pour choisir les paramètres individuels.

7.9.1 Combine le cycle de séchage et le cycle de lavage

Voir la section 7.10.2.2.2.

7.10 Ajout de sélections individuelles

Après la sélection du programme, il s'affiche en plein écran (fig. 7.10). Les boutons de fonction (1) activent les options supplémentaires du programme sélectionné avant son démarrage. La valeur sélectionnée s'illumine. Appuyez sur le bouton (2) pour afficher plus de fonctions.

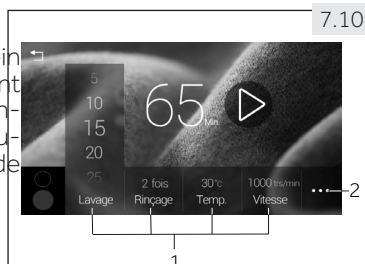

i Remarque : Fonctions

- Pour garantir des résultats optimaux dans chaque programme, Haier a défini des paramètres par défaut spécifiques. En l'absence d'indications particulières, nous vous recommandons d'utiliser les paramètres par défaut.
- Toutes les fonctions ne sont pas disponibles dans tous les programmes. Elles dépendent du programme sélectionné.
- Vous ne pouvez pas sélectionner certaines fonctions simultanément.
- La machine mémorise les fonctions « Lavage », « Rincage », « Temp. » et « Vitesse » pour le prochain démarrage du programme. Elle ne mémorise pas tout autre réglage de fonction pour le prochain démarrage de programme.

7.10.1

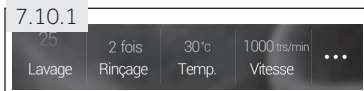

Les fonctions ci-après sont disponibles :

7.10.1 Écran 1 : Réglages (fig. 7.10.1)

Fonction	Signification	Fonction	Signification
Lavage	Vous pouvez étendre la durée de lavage ou la réduire en fonction du degré de salissure du linge. (Informations en minutes).	Temp.	Changement de la température de lavage. Réglez la température selon le degré de salissure : Sérieusement sale : 60-90 °C Moyennement sale : 30-60 °C Légèrement sale : froid (ARRÊT) - 30 °C
Rincage	Cycles de rincage supplémentaires pour les personnes à la peau sensible.	Vitesse	Changement de la vitesse d'essorage. Réduisez la vitesse pour les tissus délicats.

7.10.2



7.10.2 Écran 2 : Temps de séchage, délai de temporisation, taches spécifiques et les fonctions supplémentaires (fig. 7.10.2)

Fonction	Signification	Fonction	Signification
Séchage	Ajoutez un cycle de séchage à la fin du programme de lavage. Disponible uniquement pour le tambour inférieur.	Fin différée	Le démarrage du cycle de lavage sera retardé.
Taches	Fonctionnalité spéciale pour les taches de <ul style="list-style-type: none"> • Sang • Vin • Salissure • Herbe • Jus • Lait 		
En option			
Water Plus	Augmentez le niveau d'eau pendant le lavage et le rincage.	Intensif	Augmentez le temps de lavage pour le linge particulièrement sale.
Lavage nuit	À laver la nuit.	Trempage	Augmentez le temps de trempage pour le linge particulièrement sale.
Lavage Éco.	Gagnez du temps et économisez de l'énergie pour le linge avec moins de saleté.	Défroissage	Libère automatique le linge après les cycles de lavage.

7.10.2.1 Sélection de la temporisation – Fin différée

Utilisez cette fonction pour démarrer le programme après un certain délai.

1. Réglez un programme et sélectionnez les fonctions requises.
2. Glissez ou appuyez sur l'option Cube pour régler le délai de temporisation par paliers de 1 heure partant d'ARRÊT à 24 h (fig. 7.10.2.1)
3. Appuyez sur le symbole ▶ pour démarrer le programme ; le compte à rebours commence.



7.10.2.1

i Remarque : Temporisation

- ▶ L'heure de fin doit toujours être plus longue que le temps de cycle du programme. Sinon l'appareil démarre immédiatement, même si l'heure de fin définie ne peut pas être atteinte.
- ▶ Si vous utilisez un détergent liquide, il n'est pas recommandé d'activer la fin différée.

7.10.2.2 Séchage

Le tambour inférieur comporte deux modes de séchage du linge :

7.10.2.2.1 Régler le programme de séchage

1. Réglez le **programme sur « Séchage »**
2. Glissez ou appuyez sur l'option Cube pour régler le temps de séchage par paliers de 30 minutes partant d'ARRÊT à 120 minutes (fig. 7.10.2.2.1). Sélectionnez AUTO pour un séchage intelligent. Le programme de séchage s'arrête lorsque le linge est sec.
3. Appuyez sur le symbole ▶ pour démarrer le programme de séchage.

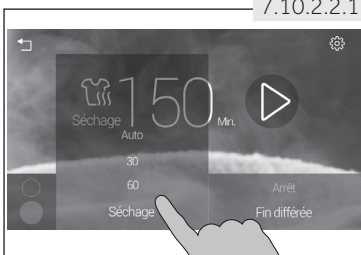

7.10.2.2.1

7.10.2.2.2 Combiner un cycle de séchage et un cycle de lavage

À l'aide de la **fonction « Séchage »**, ajoutez un cycle de séchage à la fin du programme de lavage pour la plupart des programmes du tambour inférieur (voir la section PROGRAMMES). Ce programme permet de laver et de sécher sans interruption.

1. Réglez un programme et sélectionnez les fonctions requises.
2. Pour définir un temps de séchage, procédez comme décrit dans la section ci-dessus.
3. Appuyez sur le symbole ▶ pour démarrer le programme de séchage.

i Remarque : Séchage

- ▶ Ne pas surcharger. La combinaison des cycles de lavage et de séchage n'admet qu'une charge maximale de 4 kg, en fonction du programme (voir le tableau des programmes).
- ▶ Si vous souhaitez effectuer un lavage à la charge maximale, vous devez interrompre le cycle combiné à la fin du programme de lavage et vous devez retirer le surplus de charge pour un cycle de séchage combiné.

i Remarque : Cycle de refroidissement pour cycle de séchage

La dernière phase du cycle de séchage s'effectue sans production de chaleur afin de s'assurer que les vêtements gardent une température qui ne les endommage pas.

7.11-1

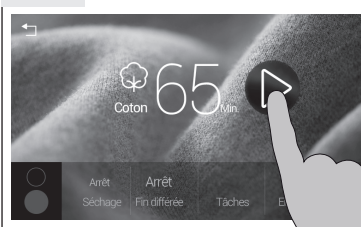

7.11 Démarrage du programme de lavage

Appuyez sur ► à l'écran pour démarrer le programme. (fig. 7.11-1 : l'écran après le choix des réglages individuels ; fig. 7.11-2 : l'écran affichant les réglages par défaut = démarrage rapide). L'appareil fonctionne selon les réglages actuels.

7.11-2

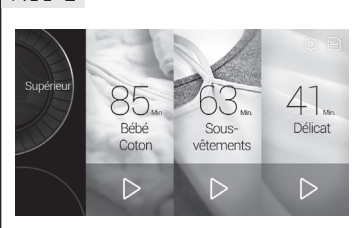

7.11.1



7.11.1 Interruption du programme de lavage

Pour interrompre un programme en cours, appuyez sur le symbole Pause ⏸ sur l'écran (fig. 7.11.1). Appuyez à nouveau sur ce bouton pour reprendre l'opération.

7.11.2 Annulation du programme de lavage

Pour annuler un programme en cours et tous ses paramètres individuels :

1. Appuyez sur le symbole Pause ⏸ .
2. Appuyez sur le symbole de retour ↶ pour retourner à la page de réglage des paramètres.
3. Ajustez de nouveau les paramètres qui ne fonctionnent pas.
4. Appuyez à nouveau sur le symbole de retour ↶ pour resélectionner un programme.
5. Confirmez le message pour sélectionner de nouveau programme.
6. Sélectionnez un nouveau programme et démarrez-le.

7.12 Après le lavage

1. À la fin du cycle du programme, l'appareil s'arrête automatiquement.
2. Retirez le linge le plus tôt possible pour le faire avec précaution et pour éviter autant que possible qu'il ne se plisse davantage.
3. Fermez l'arrivée d'eau.
4. Débranchez la prise d'alimentation.
5. Ouvrez les portes pour éviter toute formation d'humidité et l'apparition d'odeurs. Laissez-les ouvertes lorsque vous n'utilisez pas l'appareil.



Remarque : Dérogations

En raison des révisions constantes de Haier U+, les fonctions et l'interface de l'affichage de l'appareil peuvent différer des descriptions suivantes.

8.1 Généralités

Cet appareil se connecte au WiFi et peut être contrôlé à distance grâce à un smartphone. Grâce à l'application Haier U+, vous pouvez utiliser votre smartphone pour effectuer les actions suivantes sur cet appareil :

- ▶ Sélection et démarrage des programmes.
- ▶ Sélection et démarrage des programmes SMARTWASH.
- ▶ Modification des paramètres des programmes.
- ▶ Vérification de l'état des programmes.
- ▶ Mise à l'arrêt de l'appareil.



AVERTISSEMENT !

Veuillez observer les consignes de sécurité contenues dans ce manuel d'utilisation et assurez-vous qu'elles sont respectées même si l'appareil fonctionne via l'application Haier U+ lorsque vous n'êtes pas à la maison. Vous devez également suivre les instructions contenues dans l'application Haier U+.

8.2 Exigences

1. Un routeur sans fil (protocole 802.11b/g/n) ne prend en charge que les bandes de fréquence de 2.4 GHz. Le nom du routeur et le mot de passe combinés doivent comporter moins de 31 caractères visibles. La longueur minimale du mot de passe doit être de 8 caractères. Les méthodes de cryptage du routeur sont WPA-PSK et WPA2-PSK ouverts.
2. Un téléphone portable pour installer l'application Haier U+. Le téléphone portable doit disposer d'un système d'exploitation d'une version supérieure à Android 4.0 ou IOS7.0
3. L'appareil doit être installé dans une position dans laquelle il peut recevoir les signaux WiFi. Si l'appareil n'est pas correctement connecté au routeur sans fil, le message « Assurez-vous que le mobile et l'appareil sont connectés au même réseau WiFi. » s'affiche ; ni l'icône de commande à distance ni celle du WIFI ne s'affichent.

8.3 Téléchargement et installation de l'application Haier U+ :

Scannez le code QR (fig. 8.3-1) à l'aide de votre téléphone portable ou entrez le lien suivant dans votre navigateur :

<https://resource.haieriot.net/download/app/uplus/>
 Installez le système d'exploitation correspondant en fonction de votre téléphone portable.

8.3-1



Remarque : Haier U+

La disponibilité de la fonction Haier U+ dépend de la disponibilité des services Haier U+ dans votre pays. Les services Haier U+ ne sont pas disponibles dans tous les pays.

8.4 Inscription et connexion

i Remarque : Inscription

L'inscription est requise uniquement lors de la première utilisation de l'application. Pour une utilisation ultérieure, vous n'avez qu'à entrer le nom d'utilisateur et le mot de passe pour utiliser l'application lorsque l'inscription a réussi.

8.4-1

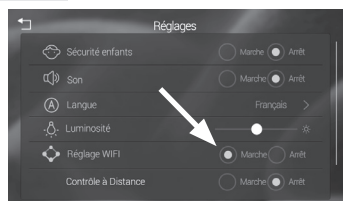



1. Allumez l'appareil et activez les « Réglages WiFi » (fig. 8.4-1).
2. Sélectionnez le réseau WiFi domestique (fig. 8.4-2).

i Remarque : Réseau WiFi

Il n'est pas recommandé de connecter l'appareil à un réseau WiFi public (ex. : Hotspots), car d'autres utilisateurs du réseau pourraient le trouver s'il accède au réseau public et cela peut nuire à votre vie privée.

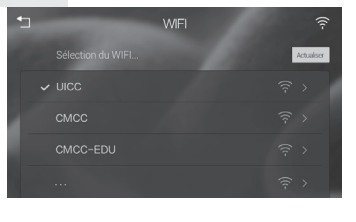
8.4-2



3. Entrez le mot de passe de la connexion WiFi à l'écran qui s'ouvre automatiquement (fig. 8.4-3) et confirmez en appuyant sur la touche « Joindre ».
4. Si l'appareil se connecte au réseau domestique avec succès, le symbole WiFi s'affiche dans le coin supérieur droit de l'écran et devant le réseau WiFi, vous verrez le symbole « ✓ » (fig. 8.4-2).
5. Appuyez sur l'icône  qui se trouve dans le coin supérieur gauche de l'écran (fig. 8.4-2).

8.4-3

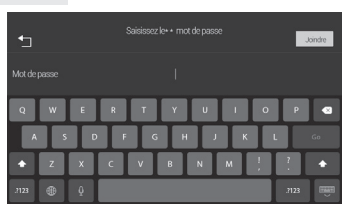

6. Lancez l'application sur votre téléphone portable, accédez à la page d'inscription, entrez vos informations d'enregistrement, notamment le pays, l'adresse et le mot de passe. Acceptez ensuite le contrat d'utilisation de Haier U+, appuyez sur « Inscription » (fig. 8.4-4).

8.4-5

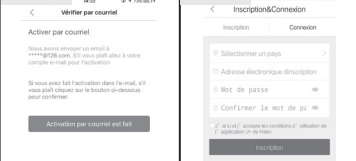

8.4-4





7. Un message de vérification est envoyé dans votre messagerie. Ouvrez le message et activez votre messagerie en cliquant sur le lien de vérification dans un délai de 2 heures.
8. Appuyez sur la touche « Activation par courriel est fait » sur votre téléphone portable (fig. 8.4-5).
9. La page de connexion s'ouvre : entrez l'adresse et le mot de passe, appuyez ensuite sur la touche connexion (fig. 8.4-6)

8.4-6



Symboles sur l'écran de l'appareil :

Symbole	Signification
	L'appareil est connecté à Internet.
	La commande à distance est désactivée.

8.5 Appairage



Remarque : Utilisation du même WIFI

Assurez-vous que votre téléphone portable et votre appareil sont connectés au même WIFI.

1. Appuyez sur la touche « Ajouter maintenant » (fig. 8.5-1) du téléphone portable.
2. Sélectionnez le type d'appareil ou appuyez sur le symbole du WIFI (fig. 8.5-2) pour afficher tous les appareils disponibles connectés au WIFI et suivez les indications à l'écran.
3. Appuyez sur « < » pour retourner à la page principale des appareils appairés.
4. L'appareil est appairé à l'application et prêt à l'utilisation.



8.6 Démarrage du lavage via l'application Haier U+

1. Allumez l'appareil, préparez le linge et le détergent ; faites-le conformément au chapitre « Utilisation quotidienne ».
2. Ouvrez l'écran « Réglages » de l'appareil et activez « Commande à distance » (fig. 8.6-1) ; l'icône apparaît. Assurez-vous que le WIFI est également activé (voir la section 8.4).
3. Pour des raisons de sécurité, la porte inférieure est fermée ; un message s'affiche sur l'écran de l'appareil (fig. 8.6-2). Confirmez en appuyant sur la touche.
4. Le programme Lavage est maintenant disponible via l'application ; la liste des appareils connectés au WIFI s'affiche sur le téléphone portable (fig. 8.6-3).
5. Appuyez sur pour ouvrir la page Réglages (fig. 8.6-4) et sélectionnez la langue et les options souhaitées. Retournez à la liste en appuyant sur <.
6. Sélectionnez le lave-linge et l'écran principal (fig. 8.6-5) s'ouvre.
7. Sélectionnez un tambour.
8. a) Appuyez sur la touche « Programme » pour régler un programme, ses paramètres et options ou b) Appuyez sur la touche « Lavage intelligent » pour sélectionner un type de tissu et de tache.
9. Démarrez le lavage.

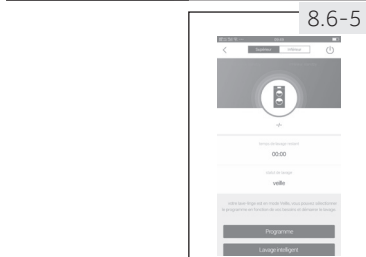
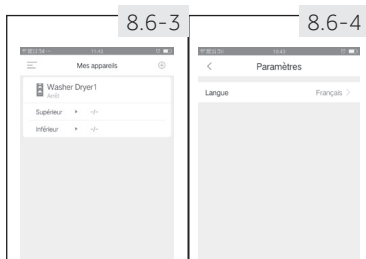
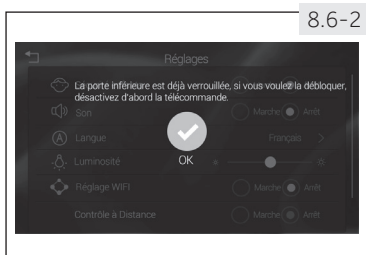
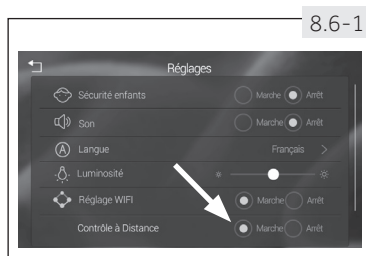

Remarque : Commande à distance

- ▶ Activez la commande à distance si vous souhaitez contrôler l'appareil via l'application.
- ▶ Pour des raisons de sécurité, la porte inférieure est fermée pendant l'utilisation de la commande à distance.

Contrôlez et nettoyez votre appareil à des intervalles réguliers.



AVERTISSEMENT !

Avant tout entretien, veuillez éteindre l'appareil et le débrancher du secteur.

9.1



9.1 Nettoyage de la machine

- ▶ Débranchez la machine pendant le nettoyage et l'entretien.
- ▶ Utilisez un chiffon doux imbibé de savon liquide pour nettoyer la machine (fig. 9.1) et les composants en caoutchouc.
- ▶ N'utilisez pas de produits chimiques organiques ou de solvants corrosifs.
- ▶ Si nécessaire, vous pouvez éliminer les résidus de calcaire à l'aide d'un nettoyeur pour machine.

9.2

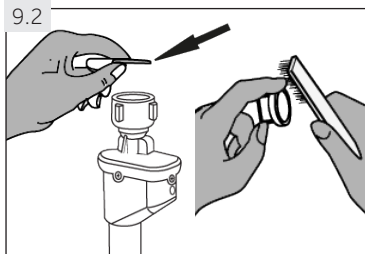

9.2 Vanne et filtre d'arrivée d'eau

Pour éviter toute obstruction de l'alimentation en eau par des matières solides telles que le calcaire, nettoyez régulièrement son filtre d'arrivée d'eau (fig. 9.2).

- ▶ Débranchez le cordon d'alimentation et fermez l'arrivée d'eau.
- ▶ Démontez le flexible d'alimentation en eau du robinet.
- ▶ Rincez le filtre avec de l'eau et une brosse.
- ▶ Insérez le filtre et installez le flexible d'arrivée d'eau.

9.3

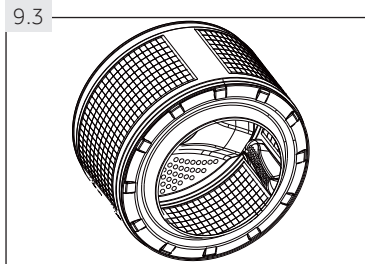

9.3 Nettoyage des tambours

- ▶ Retirez les pièces métalliques introduites accidentellement dans le tambour (fig. 9.3), notamment les épingles, les pièces de monnaie, etc., car elles peuvent causer des taches de rouille et des dommages.
- ▶ Utilisez un nettoyeur sans chlorure pour éliminer les taches de rouille. Respectez les consignes de sécurité du fabricant de l'agent de nettoyage.
- ▶ N'utilisez pas d'objet dur ou de laine d'acier pour le nettoyage.



Remarque : Cuve Auto nettoyage

Pour un entretien régulier, nous vous recommandons de lancer le programme « Cuve Auto nettoyage » à vide pour éliminer les résidus potentiellement gênants tous les trois mois. Ajoutez une petite quantité de détergent ou utilisez un nettoyeur spécial de machine.

9.4 Périodes de non-utilisation prolongées

Si l'appareil n'est pas utilisé pendant une longue période :

1. Débranchez la fiche électrique (fig. 9.4-1).
2. Fermez l'arrivée d'eau (fig. 9.4-2).
3. Ouvrez les portes pour éviter toute formation d'humidité et l'apparition d'odeurs. Laissez les portes ouvertes lorsque vous n'utilisez pas l'appareil.

Avant le prochain usage, vérifiez soigneusement le cordon d'alimentation, l'arrivée d'eau et le tuyau de vidange. Assurez-vous que tout est correctement installé et qu'il n'y a pas de fuite.

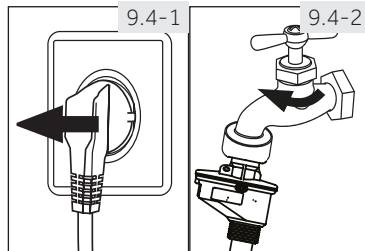

i Remarque : Cuve Auto nettoyage

Après une période d'inactivité prolongée, nous vous recommandons de lancer le programme « Cuve Auto nettoyage » à vide et d'utiliser une petite quantité de détergent ou de nettoyant spécial de machine pour éliminer les résidus potentiellement gênants.

9.5 Filtre de la pompe

Nettoyez le filtre avant A (fig. 9.5-1) en tenant compte du rappel de l'affichage et inspectez le filtre de la pompe, pour vérifier par exemple si l'appareil :

- ▶ ne vidange pas l'eau ;
 - ▶ n'essore pas ;
 - ▶ émet un bruit inhabituel pendant le fonctionnement.
1. Lancez le programme d'essorage et de drainage de l'eau.
 2. Une fois le programme terminé, arrêtez l'appareil et débranchez-le (fig. 9.5-2).
 3. Ouvrez le volet d'entretien du filtre A à l'aide d'une pièce ou d'un tournevis (fig. 9.5-3).

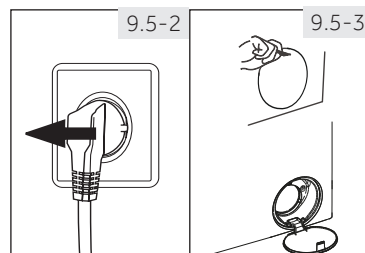
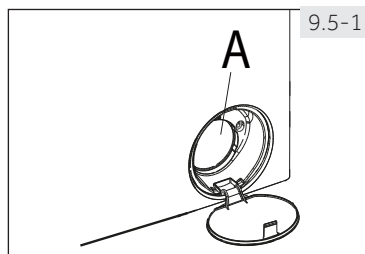

4. Prévoyez un récipient plat (1) pour récupérer l'eau de vidange (fig. 9.5-4). La quantité d'eau pourrait être plus grande que prévu !
5. Tirez le tuyau de vidange (2) et maintenez-en l'extrémité au-dessus du récipient.
6. Retirez le bouchon d'étanchéité (3) du tuyau de vidange.

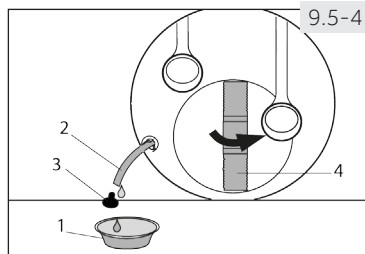

! AVERTISSEMENT !

Risque de brûlure ! L'eau contenue dans le filtre de la pompe peut être très chaude ! Avant toute intervention, assurez-vous que l'eau a refroidi.

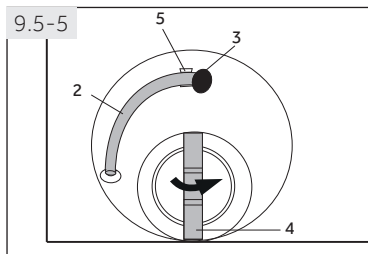

7. Après avoir effectué la vidange, rebouchez le tuyau de vidange, ré-introduisez-le dans l'appareil, puis fixez-le à l'aide d'une pince (position 5 de la fig. 9.5-5).
8. Dévissez le filtre de la pompe (4) en tournant dans le sens antihoraire et retirez-le.

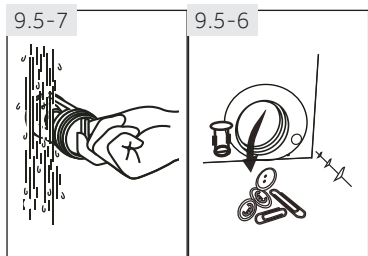

9. Retirez les impuretés et la poussière (fig. 9.5-6).
10. Nettoyez soigneusement le filtre de la pompe à l'eau courante, par exemple (fig. 9.5-7).

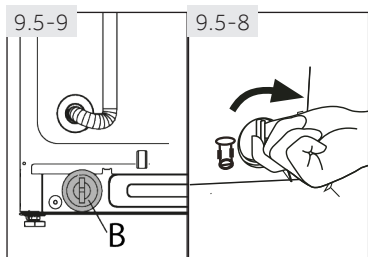

11. Remontez-le soigneusement (fig. 9.5-8).
12. Refermez le volet d'entretien du filtre A.



Remarque : Filtre situé à l'arrière

Un second filtre B est situé à l'arrière de la base inférieure (fig. 9.5-9). Normalement, il n'est pas nécessaire de nettoyer ce filtre. Inspectez le filtre de la pompe B pour vérifier si le code d'erreur **E1** s'affiche.



ATTENTION !

- ▶ Le bouchon du filtre de la pompe doit être nettoyé et en bon état. Si le bouchon n'est pas bien serré, de l'eau peut s'échapper.
- ▶ Le filtre doit être en place, sinon une fuite peut se produire.

8.6 Remplacement des lampes du tambour



AVERTISSEMENT !

Évitez de remplacer vous-même les lampes du tambour, faites-les remplacer uniquement par le fabricant ou l'agent de maintenance agréé. Voir la section SERVICE CLIENT.

Vous pouvez vous-même résoudre la plupart des problèmes qui pourraient survenir sans expertise précise. En cas de problème, veuillez vérifier toutes les solutions possibles en suivant les instructions ci-dessous avant de contacter un service après-vente. Voir la section SERVICE CLIENT.



AVERTISSEMENT !

- ▶ Avant tout entretien, veuillez éteindre l'appareil et le débrancher du secteur.
- ▶ Les appareils électriques doivent être entretenus uniquement par des experts en électricité, parce qu'une mauvaise intervention pourrait causer des dommages considérables.
- ▶ Pour éviter tout risque, faites remplacer le cordon d'alimentation endommagé uniquement par le fabricant, son représentant ou par des personnes qualifiées similaires.

10.1 Codes d'information

Certains messages affichés ne concernent que le cycle de lavage (fig. 10.1). Ne prenez aucune mesure

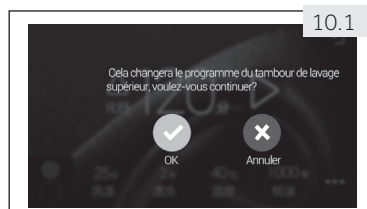

10.2 Dépannage avec affichage de code



Remarque : Dépannage

- ▶ Si des informations d'erreur s'affichent, veuillez appuyer sur le bouton d'alimentation pour les effacer. Si le problème persiste, débranchez la prise d'alimentation et contactez le service clientèle.
- ▶ Au cas où l'on vous demanderait de contacter le service clientèle : Notez le message relatif au dépannage et communiquez-le au « SERVICE CLIENTELE ».

Astuces	Cause	Solution
E1	Dysfonctionnement du système de drainage	Vérifier que la vanne de vidange n'est pas bouchée ou que la conduite d'évacuation n'est pas pliée.
E2	<ul style="list-style-type: none"> • Dysfonctionnement du système de verrouillage • Dysfonctionnement du système de déverrouillage 	<ul style="list-style-type: none"> • Veuillez ouvrir, puis refermer la porte. Appuyez ensuite sur la touche OK pour démarrer l'appareil. • Veuillez couper l'approvisionnement en eau et l'alimentation électrique, puis contactez le centre de service après-vente.
E4	Défaillance du conduit d'admission d'eau	Vérifiez si le robinet est ouvert, si la pression d'eau est trop basse ou si l'approvisionnement en eau a été interrompu.
E8	<ul style="list-style-type: none"> Le niveau d'eau est trop élevé. Défaut du niveau d'eau de séchage 	Si l'eau atteint un niveau trop élevé à plusieurs reprises, veuillez couper l'approvisionnement en eau et l'alimentation électrique, puis contactez le centre de service après-vente.

Astuces	Cause	Solution
F3	Dysfonctionnement du capteur de température d'eau	Veuillez couper l'approvisionnement en eau et l'alimentation électrique, puis contactez le centre de service après-vente.
F4	Dysfonctionnement du système de chauffage d'eau	
F7	Défaut moteur	
F9	Défaut de la détection de température de séchage	
FA	Défaut du capteur de niveau d'eau.	
FC1	Défaut communication carte de puissance	
FC2	Défaut communication carte/moteur	
FC3	Défaut de communication du séchage	
FC5	Défaut communication carte/affichage	
FC6	Dysfonctionnement de la carte de commande dû à une valeur dupliquée.	
Fd	Défaut du système de séchage et de chauffage	
FE	Défaut du système de séchage par ventilation	
CLEAN	L'appareil a déjà effectué 150 cycles de lavage, nettoyez le filtre de drainage.	
	L'appareil a déjà effectué 100 cycles de lavage, sans nettoyage automatique. Il est recommandé de démarrer le programme de nettoyage automatique de la cuve.	L'appareil a déjà effectué 100 cycles de lavage, sans nettoyage automatique. Il est recommandé de démarrer le programme de nettoyage automatique de la cuve.
H	Avertissement relatif à la température élevée du tambour	En raison de la température élevée, et par mesure de sécurité, la porte restera verrouillée jusqu'à la température du tambour diminue.
LOCK	Conditions non remplies, la porte ne peut être ouverte	En raison du niveau d'eau élevé dans le tambour, n'ouvrez pas la porte par mesure de sécurité.
Unb	La répartition du linge dans le tambour est déséquilibrée pendant le cycle d'essorage	<ul style="list-style-type: none"> Assurez-vous que la machine est stable; dans le cas contraire, ajustez les pieds et démarrez ensuite le cycle d'essorage. Retirez le linge et répartissez-le dans la machine. Fermez la porte et démarrez le programme d'essorage.

10-3 Dépannage sans affichage de code

Problème	Cause	Solution
Échec de fonctionnement de l'appareil !	<ul style="list-style-type: none"> Le programme n'a pas encore démarré. La porte n'est pas correctement fermée. L'appareil n'a pas été mis sous tension Panne de courant. La sécurité enfants est activée Avez-vous activé la temporisation ? Avez-vous appuyé sur le bouton Pause ? 	<ul style="list-style-type: none"> Vérifiez le programme et démarrez-le. Fermez correctement la porte. Mettez l'appareil sous tension. Vérifiez l'alimentation. Désactivez le verrouillage enfant. Désactivez la fonction de temporisation. Désactivez le mode pause.
Le panneau de commande n'est pas fonctionnel.	<ul style="list-style-type: none"> Avez-vous activé le verrouillage enfant ? 	<ul style="list-style-type: none"> Désactivez le verrouillage enfant.
L'appareil ne se remplit pas d'eau.	<ul style="list-style-type: none"> Il n'y a pas d'eau. Le flexible d'alimentation est tordu. Le filtre du flexible d'arrivée d'eau est bouché. La pression de l'eau est très basse. La porte n'est pas correctement fermée. Coupure d'eau. Avez-vous activé la temporisation ? Avez-vous appuyé sur le bouton de démarrage ? 	<ul style="list-style-type: none"> Vérifiez le robinet d'eau. Vérifiez le flexible d'arrivée d'eau. Débouchez le filtre du flexible d'arrivée d'eau. Vérifiez la pression de l'eau. Fermez correctement la porte. Vérifiez l'arrivée d'eau. Désactivez la fonction de temporisation. Appuyez sur le bouton de démarrage.
L'appareil se vidange pendant le remplissage	<ul style="list-style-type: none"> La hauteur du tuyau de vidange est inférieure à 80 cm. L'extrémité du tuyau de vidange pourrait baigner dans l'eau. 	<ul style="list-style-type: none"> Assurez-vous que le tuyau de vidange est correctement installé. Vérifiez que le tuyau de vidange n'est pas plongé dans l'eau.
Problème de vidange	<ul style="list-style-type: none"> Le tuyau de vidange est obstrué. Le filtre de la pompe est bouché. L'extrémité du tuyau de vidange se trouve à une hauteur supérieure à 100 cm au-dessus du sol. 	<ul style="list-style-type: none"> Débouchez le tuyau de vidange. Nettoyez le filtre de la pompe. Assurez-vous que le tuyau de vidange est correctement installé.
Forte vibration pendant l'essorage.	<ul style="list-style-type: none"> Certains boulons de transport n'ont pas été retirés. L'appareil n'est pas installé sur une surface stable. La charge de la machine n'est pas correcte. 	<ul style="list-style-type: none"> Retirez tous les boulons de transport. Assurez-vous que l'appareil est placé sur une surface stable et plane. Vérifiez le poids et l'équilibre de la charge.
L'opération s'arrête avant la fin du cycle de lavage.	<ul style="list-style-type: none"> Coupure d'eau ou panne de courant. Avez-vous appuyé sur le bouton Pause ? 	<ul style="list-style-type: none"> Vérifiez le branchement électrique et l'alimentation en eau. Désactivez le mode pause.
L'opération s'arrête pendant un certain temps.	<ul style="list-style-type: none"> Un code d'erreur s'affiche sur la machine. Problème dû au modèle de chargement. Le programme effectue-t-il le cycle de trempe ? 	<ul style="list-style-type: none"> Vérifiez les informations affichées. Réduisez ou ajustez la charge. Annulez le programme et redémarrez.
Une quantité excessive de mousse flotte dans le tambour et/ou le tiroir à lessive.	<ul style="list-style-type: none"> La lessive n'est pas adaptée. Quantité excessive de détergent. 	<ul style="list-style-type: none"> Vérifiez les recommandations en matière de lessive. Réduisez la quantité de lessive.
Ajustement automatique du temps de lavage.	<ul style="list-style-type: none"> La durée du programme de lavage sera réglée. 	<ul style="list-style-type: none"> Ce phénomène est normal et n'affecte pas le fonctionnement.
Échec de l'essorage.	<ul style="list-style-type: none"> Mauvaise répartition du linge. 	<ul style="list-style-type: none"> Vérifiez la charge de la machine et la répartition du linge, puis relancez un programme d'essorage.

Problème	Cause	Solution
Bruit étrange	<ul style="list-style-type: none"> L'appareil n'est pas installé sur une surface stable. Des matières étrangères telles que les pièces de monnaie ou les fermetures heurtent le tambour. 	<ul style="list-style-type: none"> Assurez-vous que l'appareil est placé sur une surface stable et plane. Assurez-vous que les poches ne contiennent pas de clés, de pièces, etc.
Les composants du panneau de commande surchauffent.	<ul style="list-style-type: none"> Les composants électroniques sont tièdes. 	<ul style="list-style-type: none"> C'est tout à fait normal.
Résultat de lavage insatisfaisant	<ul style="list-style-type: none"> Le degré de salissure ne correspond pas au programme sélectionné. La quantité de lessive est insuffisante. La charge maximale est dépassée. Le linge est inégalement réparti dans le tambour. 	<ul style="list-style-type: none"> Sélectionnez un autre programme. Choisissez le linge selon le degré de salissure et selon les spécifications du fabricant. Réduisez la charge. Détachez le linge.
Il existe des résidus de lessive en poudre sur le linge.	<ul style="list-style-type: none"> Des particules insolubles de détergent peuvent persister sous forme de taches blanches sur le linge. 	<ul style="list-style-type: none"> Rincez à nouveau. Essayez de brosser les points sur le linge sec. Choisissez un autre détergent.
Le linge contient des taches grises	<ul style="list-style-type: none"> provenant des graisses telles que les huiles, les crèmes ou les onguents. 	<ul style="list-style-type: none"> Prétraitez le linge à l'aide d'un nettoyant spécial.
Le linge n'est pas égoutté après l'essorage.	<ul style="list-style-type: none"> L'effet d'essorage est parfois différent pour certains types de linge. La protection excentrique est active en raison de la charge réduite. 	<ul style="list-style-type: none"> Cela est normal Augmentez la charge.
Les résultats du séchage ne sont pas satisfaisants.	<ul style="list-style-type: none"> Réglage de programme incorrect. Le tambour est surchargé. La surface interne du tambour est dotée d'un revêtement. Le linge était trop mouillé. La poussière est présente sur le capteur d'humidité du tambour. Le linge chaud semble plus mouillé qu'il ne l'est en réalité. 	<ul style="list-style-type: none"> Vérifiez le réglage de programme. Réduisez la quantité de linge. Nettoyez la surface interne du tambour à l'aide d'un chiffon imbibé de vinaigre. Essorez correctement le linge avant de sécher. Nettoyez la surface avant du tambour à l'aide d'un chiffon imbibé de vinaigre. Étalez le linge pour libérer la chaleur.
Le temps de séchage est trop long.	<ul style="list-style-type: none"> Le tambour est surchargé. La température ambiante est trop basse. 	<ul style="list-style-type: none"> Réduisez la quantité de linge. Observez les instructions d'installation et augmentez la température ambiante, si possible.
Froissage du linge.	<ul style="list-style-type: none"> Le tambour est surchargé. Un programme inadapté a été sélectionné. 	<ul style="list-style-type: none"> Réduisez la quantité de linge Sélectionnez et réglez le programme en fonction du type de tissu. Vérifiez l'alimentation.
L'éclairage intérieur du tambour ne fonctionne pas.	<ul style="list-style-type: none"> L'appareil n'est pas branché à l'alimentation électrique. L'ampoule ne fonctionne toujours pas. 	<ul style="list-style-type: none"> Contactez le service clientèle pour le remplacement de l'ampoule.

10.4 En cas de panne d'alimentation / ouverture de porte d'urgence

Le programme en cours et ses paramètres sont enregistrés. Lorsque l'alimentation électrique est rétablie, le fonctionnement reprend. Pour l'annuler, appuyez sur la « touche Démarrer/Pause », puis, sur le « bouton d'alimentation » pendant environ 3 secondes.

Si une panne d'alimentation interrompt un programme de lavage en cours, l'ouverture de porte se bloque mécaniquement. Pour sortir le linge, le niveau d'eau ne doit pas être visible à travers le hublot en verre des portes. - Risque de brûlures ! Le niveau d'eau doit être réduit tel qu'indiqué dans la section « Entretien et nettoyage - Filtre de la pompe ».

Tirez l'anneau de secours correspondant (fig. 10.4) derrière le volet d'entretien du filtre A pour ouvrir la porte (A : porte du tambour supérieur, B : porte du tambour inférieur) jusqu'à ce qu'elle se débloque en émettant un léger clic. Remontez ensuite toutes les pièces.

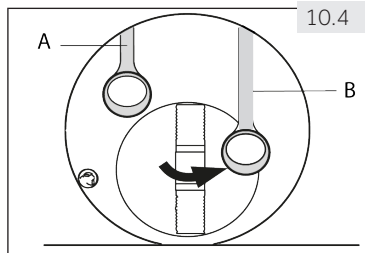

AVERTISSEMENT !

Si vous avez utilisé un cycle de séchage avant une panne de courant, retirez rapidement tous les articles et étalez-les pour libérer la chaleur.

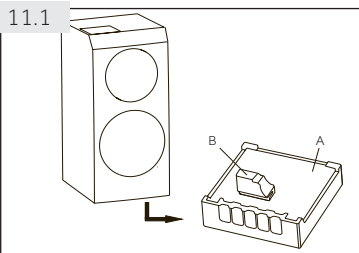

11.1 Préparation

- ▶ Retirez l'appareil de l'emballage.
- ▶ Retirez tous les emballages, y compris ceux à base de polystyrène (A) et les pièces (B) (fig. 11.1) ainsi que le matériel de fixation à l'intérieur du boîtier, et tenez-les hors de portée des enfants. Lors de l'ouverture de l'emballage, vous pourriez voir des gouttes d'eau sur le sac en plastique et le hublot. Ce phénomène normal résulte des essais à l'eau effectués à l'usine.



Remarque : Mise au rebut des emballages

Tenez tous les emballages hors de portée des enfants et mettez-les au rebut dans le respect de l'environnement.

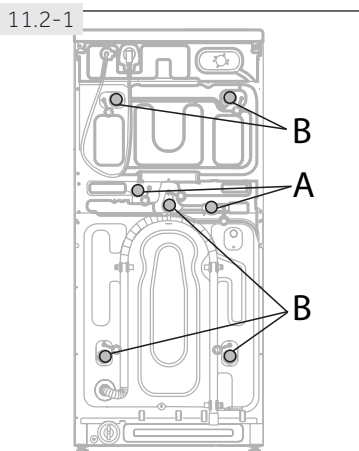

11.2 Démontez les boulons de transport et les vis d'emballage

Les boulons de transport sont conçus pour fixer les composants anti-vibration à l'intérieur de l'appareil durant le transport afin d'éviter des dommages internes.

1. Retirez les 2 vis de l'emballage à l'arrière, puis enlevez les éléments séparateurs en plastique (C) de la face interne de l'appareil. (fig. 11.2-1. et 11.2-2.)
2. Retirez les 5 boulons de transport (B), puis enlevez les éléments séparateurs en plastique (D) de la face interne de l'appareil (fig. 11.2-3).
3. Fermez les trous de gauche avec des bouchons obturateurs (E) (fig. 11.2-4.).

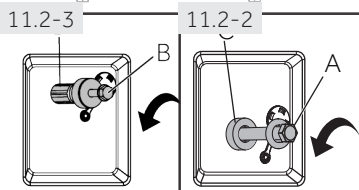

Remarque : Conservez-les en lieu sûr

Conservez les boulons de transport dans un endroit sûr pour une utilisation ultérieure. Chaque fois que vous souhaitez déplacer l'appareil, remontez d'abord les boulons.

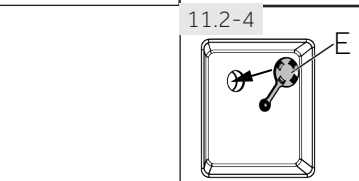

Déplacez l'appareil

Si vous souhaitez déplacer l'appareil sur une grande distance, remettez les boulons de transport retirés avant l'installation pour éviter tout dommage :

1. retirez les bouchons obturateurs ;
2. insérez les éléments séparateurs et les boulons de transport, ainsi que les vis de l'emballage ;
3. serrez les boulons à l'aide d'une clé.

11.3 Réglage des pieds

Ajustez tous les pieds pour obtenir une position complètement stable à l'aide de la clé incluse ; ceci réduira les vibrations et le bruit pendant l'utilisation, de même que l'usure. Nous recommandons d'utiliser un niveau à bulle pour le réglage. Le sol doit être aussi stable et plat que possible.

1. Desserrez le bouchon de la vis de verrouillage (1) à l'aide de la clé incluse (fig. 11.3).
2. Positionnez l'appareil horizontalement en ajustant les pieds (2).
3. Utilisez la clé pour resserrer les bouchons filetés (1) vers la position « serré ».

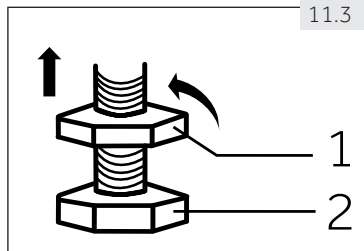

11.4 Raccordement de drainage



AVERTISSEMENT !

- ▶ Utilisez uniquement l'ensemble de raccordement fourni pour le raccordement.
- ▶ Ne réutilisez jamais d'ensemble de raccordement usagé !
- ▶ Raccordez l'appareil uniquement à une alimentation d'eau froide.
- ▶ Avant le raccordement, vérifiez si l'eau est propre et claire.

Les raccordements suivants sont possibles :

11.4.1 Tuyau de vidange à l'évier

- ▶ Suspendez le tuyau de vidange au rebord d'un évier de taille adéquate, à l'aide du support en U (fig. 11.4.1).
- ▶ Protégez convenablement le support en U contre tout glissement.

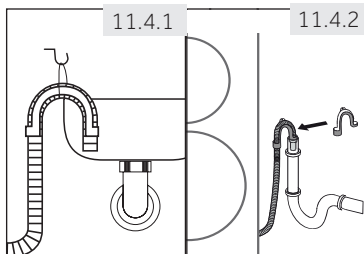

11.4.2 Tuyau de vidange au raccordement d'évacuation des eaux usées

- ▶ Le diamètre interne du regard avec évent doit être de 40 mm.
- ▶ Placez le tuyau de vidange à environ 80 mm des conduits d'eaux usées (fig. 11.4.2).
- ▶ Fixez le support en U et attachez-le solidement.

11.4.3 Raccordement du tuyau de vidange à l'évier

- ▶ Un raccord à embout est habituellement fermé par un bloc (A). Vous devez le retirer pour éviter tout dysfonctionnement (fig. 11.4.3).
- ▶ Fixez le tuyau de vidange à l'aide d'une pince.

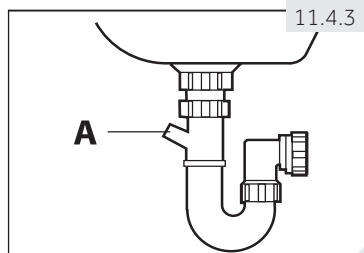

! ATTENTION !

- ▶ Le tuyau de vidange ne doit pas être submergé par l'eau, et doit être fixé solidement et exempt de fuite. Si le tuyau de vidange est au sol, ou si le conduit est à une hauteur de moins de 80 cm, l'appareil se vidange de manière continue lorsqu'on le remplit (siphonnement automatique).
- ▶ Le tuyau de vidange n'est pas allongé. Au besoin, contactez le service après-vente.

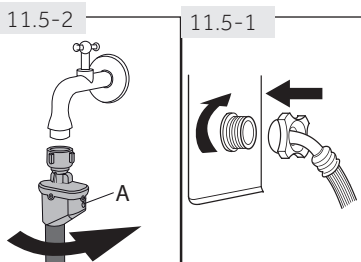

11.5 Raccordement d'eau douce

Assurez-vous que les joints sont insérés.

1. Raccordez le flexible d'arrivée d'eau à la pointe biseautée de l'appareil (fig. 11.5-1). Resserrez manuellement le joint à vis.
2. L'autre extrémité est raccordée à un robinet d'eau avec un filetage de 3/4 po (fig. 11.5-2).

i Remarque : Système Aquastop :

Les modèles sont équipés d'un flexible d'entrée aquastop. Le système Aquastop protège contre les dommages causés par l'eau en coupant automatiquement l'alimentation en eau potable lorsque le flexible fuit. Il est indiqué par un marqueur rouge (A). Vous devez remplacer le flexible.

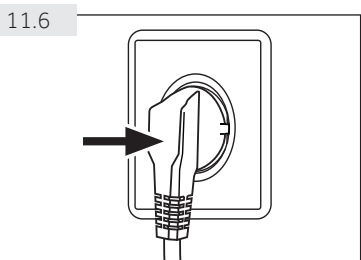

11.6 Branchement électrique

Avant chaque branchement, vérifiez si :

- ▶ l'alimentation, la prise et le fusible sont adaptés à la plaque signalétique.
- ▶ La prise est mise à la terre et il n'existe aucune prise multi-fiche ou extension.
- ▶ La prise d'alimentation et la fiche correspondent parfaitement.
- ▶ **Uniquement au Royaume-Uni :** La prise pour le Royaume-Uni est conforme à la norme BS1363A.

Branchez la fiche à la prise (fig. 11.6).

! AVERTISSEMENT !

- ▶ Assurez-vous toujours que toutes les connexions (alimentation électrique, le tuyau d'évacuation et flexible d'arrivée d'eau potable) sont solides, sèches et ne présentent aucune fuite !
- ▶ Veillez à ce que ces pièces ne soient jamais piétinées, pliées ou tordues.
- ▶ Si le cordon d'alimentation est endommagé, faites-le remplacer par le fabricant (voir la carte de garantie) afin d'éviter tout risque.

i Remarque : Cuve Auto nettoyage

Après chaque installation ou une période d'inactivité prolongée, nous vous recommandons, avant la première utilisation, de lancer le programme « Cuve Auto nettoyage » à vide et avec une petite quantité de détergent ou le nettoyant spécial de machine pour éliminer les résidus potentiellement gênants.

12.1 Fiche du produit (conforme à la réglementation UE N° 96/60)

Marque de fabrique	Haier	
Numéro d'identification du modèle	HWD120-B1558U	
Classe d'efficacité énergétique ¹⁾	A	
Consommation d'énergie pour le lavage, l'essorage et le séchage à l'aide des programmes coton standard ²⁾ en kWh/cycle de fonctionnement complet	8.14	
Consommation d'énergie pour le lavage et l'essorage à l'aide du programme de lavage standard coton ²⁾ en kWh/cycle de lavage	0.95	
Classe de performance de lavage ¹⁾	A	
L'eau restante après l'essorage pour le cycle de lavage standard coton à 60 °C en %	53	
Vitesse d'essorage pour le cycle de lavage standard coton à 60 °C ²⁾ en tr/min	1500	
Capacité de lavage pour le cycle de lavage standard coton à 60 °C (sans séchage) ²⁾ en kg	12 (8 tambours inférieurs, 4 tambours supérieurs)	
Capacité de séchage pour le cycle de séchage coton « coton sec » standard ²⁾ (kg)	4 kg (tambour inférieure uniquement)	
Consommation d'eau pour le lavage, l'essorage et le séchage ²⁾ en l/cycle de fonctionnement complet	138	
Consommation d'eau pour le lavage et l'essorage uniquement ²⁾ en l/cycle de fonctionnement complet	64	
Temps de lavage et de séchage. Durée de programme pour un cycle de fonctionnement complet en min	766	
Estimation de la consommation annuelle pour un ménage de quatre personnes, avec une utilisation permanente du sèche-linge (200 cycles) en kWh	1628	
Estimation de la consommation annuelle pour un ménage de quatre personnes, sans utilisation du sèche-linge (200 cycles) en kWh	190	
Bruits lors des cycles de lavage, d'essorage et de séchage, avec le programme standard coton ²⁾ en dB(A) re 1 pW)	Lavage	55
	Essorage	70
	Séchage	60

¹⁾ La classe G correspond à l'efficacité la plus faible et la classe A, à l'efficacité la plus élevée.

²⁾ Programmes Standard coton :

Lavage : Programme « 12 kg Standard » avec une vitesse max. d'essorage et un réglage de la température de 60°C. Les deux tambours fonctionnent simultanément.

Séchage : Réduisez la charge à 4 kg Sélectionnez le programme « Séchage », puis appuyez sur l'icône « Séchage » de l'écran de réglage (fig. 12.1) et maintenez-la enfoncée pendant 6 secondes jusqu'à ce que le temps atteigne 147 minutes. Répétez cette action deux fois pour le reste de la charge de lavage.

³⁾ La consommation d'énergie réelle par cycle varie en fonction de l'utilisation de l'appareil.



12.2 Autres données techniques

Dimension (H x l x P en mm)	1280x600x600
Tension / courant	220-240 V / 50 Hz / 10 A
Puissance maximale (W)	2100
Pression d'eau (MPa)	0.03 - 1.0
Poids net (kg)	121

12.3 Normes et directives



Ce produit répond aux exigences de toutes les directives CE applicables ainsi que les normes harmonisées correspondantes, qui prévoient le marquage CE.

Haier déclare, par la présente, que l'équipement radio est conforme à la directive 2014/53 de l'UE. Le texte intégral de la déclaration de conformité de l'UE est disponible à l'adresse internet suivante : www.haier.com.

Nous vous recommandons notre service clients Haier et l'utilisation de pièces de rechange d'origine.

Si vous avez un problème avec l'appareil, veuillez vous référer à la section DÉPANNAGE.

Si vous ne trouvez pas de solution, veuillez contacter

- ▶ votre vendeur local ou
- ▶ rendez-vous sur le site www.haier.com, dans la zone Service et support, vous trouverez des numéros de téléphone et une FAQ. Vous pourrez également contacter le service de réclamation.

Pour contacter notre Service, rassurez-vous que les informations ci-après sont disponibles.

Ces informations sont disponibles sur la plaque signalétique.

Modèle _____ N° de série _____

Vérifiez également la Carte de garantie fournie avec le produit en cas de garantie.

Pour des renseignements généraux concernant les entreprises, vous trouverez ci-jointes nos adresses en Europe :

Adresses de Haier en Europe			
Pays*	Adresse postale	Pays*	Adresse postale
Italie	Haier Europe Trading SRL Via De Cristoforis, 12 21100 Verese ITALIE	France	Haier France SAS 3-5 rue des Graviers 92200 Neuilly sur Seine FRANCE
Espagne Portugal	Haier Iberie SL Pg. Garcia Faria, 49-51 08019 Barcelone ESPAGNE	Belgique-FR Belgique-NL Pays-Bas Luxembourg	Haier Bénélux SA Anderlecht Route de Lennik 451 BELGIQUE
Allemagne Autriche	Haier Allemagne GmbH Hewlett-Packard-Str. 4 D-61352 Bad Homburg ALLEMAGNE	Pologne République Tchèque Hongrie Grèce Roumanie Russie	Haier Pologne Sp. zo.o. Al. Jerozolimskie 181B 02-222 Warszawa POLOGNE
Royaume-Uni	Haier Appliances UK Co.Ltd. One Crown Square Church Street East Woking, Surrey, GU21 6HR Royaume-Uni		

*Pour de plus amples informations, veuillez consulter le site www.haier.com

HWD120-B1558U_FR V02_081017

Haier