



Manuel d'utilisation
du Lave-linge

HW80-B14979

HW80-B14979S

HW100-B14979

HW100-B14979S

HW120-B14979

HW120-B14979S

FR

Haier

Nous vous remercions d'avoir acheté un produit Haier.

Veillez lire attentivement ces instructions avant d'utiliser l'appareil. Ces instructions sont des informations utiles vous permettant de mieux exploiter cet appareil, et vous assurer une installation, une utilisation et un entretien sécurisés et adéquats.

Veillez conserver ce manuel dans un endroit approprié afin de toujours vous y référer pour une utilisation sécurisée et adéquate de l'appareil.

Si vous devez vendre, donner ou abandonner l'appareil pour cause de déménagement, assurez-vous également de laisser ce manuel afin que le prochain utilisateur puisse maîtriser l'appareil, notamment les règles de sécurité.

Légende



Attention - Règles importantes de sécurité



Généralités et conseils



Informations sur l'environnement

Mise au rebut



Contribuer à la protection de l'environnement et de la santé humaine. Veuillez mettre les emballages au rebut dans les contenants prévus pour leur recyclage. Contribuez à recycler les déchets d'appareils électriques et électroniques. Ne mettez pas au rebut les appareils marqués de ce symbole avec les ordures ménagères. Veuillez déposer l'appareil dans votre usine de recyclage locale ou prendre contact avec votre bureau municipal.



AVERTISSEMENT !

Risque de blessure ou d'asphyxie !

Débranchez l'appareil de toute alimentation principale. Coupez les câbles primaires et mettez-les au rebut. Enlevez le verrou de la porte pour éviter qu'un enfant ou un animal domestique ne soit coincé dans l'appareil.



AVERTISSEMENT !

Afin d'éviter un risque dû à la remise à zéro intempestive du coupe-circuit thermique, cet appareil ne doit pas être alimenté à travers un dispositif de commutation externe, comme un temporisateur, ou connecté à un circuit qui est régulièrement activé et désactivé par les services publics.

1-Consignes de sécurité.....	4
2-Description du produit	7
3-Panneau de commande.....	8
4-Programmes.....	12
5-Consommation.....	13
6-Utilisation quotidienne	14
7-Lavage écologique	19
8-Entretien et nettoyage	20
9-Dépannage.....	23
10-Installation	27
11-Informations techniques.....	31
12-Service clientèle.....	33

Avant de mettre l'appareil en marche pour la première fois, veuillez lire les consignes de sécurité ci-après !



Avertissement !

Avant la première utilisation

- ▶ Vérifiez qu'il n'existe aucun dommage lié au transport.
- ▶ Retirez tous les boulons de transport.
- ▶ Retirez tous les emballages et tenez-les hors de portée des enfants.
- ▶ Il faut toujours au moins deux personnes pour la manipulation de l'appareil car il est lourd.

Utilisation quotidienne

- ▶ Cet appareil peut être utilisé par des enfants âgés d'au moins 8 ans, ainsi que par des personnes ayant des capacités physiques, sensorielles ou mentales réduites ou sans expérience et connaissances, si elles sont encadrées ou formées à l'utilisation sécurisée de l'appareil et comprennent les risques y relatifs.
- ▶ Tenez les enfants de moins de 3 ans hors de portée de l'appareil, sauf s'ils sont en permanence surveillés.
- ▶ Les enfants ne doivent pas jouer avec l'appareil.
- ▶ Ne laissez pas un enfant ou un animal domestique s'approcher de l'appareil lorsque la porte est ouverte.
- ▶ Tenez les produits de lavage hors de la portée des enfants.
- ▶ Remontez les fermetures éclair, recousez les éléments mal fixés et faites attention aux petits articles pour éviter que le linge ne s'emmêle. Si nécessaire, utilisez un sac ou un filet approprié.
- ▶ Évitez de toucher ou d'utiliser l'appareil pieds nus ou lorsque vos mains ou vos pieds sont mouillés ou humides.
- ▶ Évitez de couvrir l'appareil pendant qu'il fonctionne ou après utilisation, pour laisser l'humidité s'évaporer.
- ▶ Évitez de déposer des objets lourds ou des sources de chaleur ou d'humidité sur l'appareil.
- ▶ Évitez d'utiliser ou de conserver du détergent inflammable ou des agents de nettoyage à sec à proximité de l'appareil.
- ▶ Évitez d'utiliser un pulvérisateur inflammable à proximité de l'appareil.
- ▶ Évitez de laver des vêtements traités avec des solvants dans l'appareil sans les avoir préalablement séchés à l'air.



Avertissement !

Utilisation quotidienne

- ▶ Évitez de retirer ou d'insérer la fiche en présence de gaz inflammables
- ▶ Évitez de laver des matériaux en caoutchouc ou en éponge à des températures élevées.
- ▶ Évitez de laver tout linge sali par la farine.
- ▶ Évitez d'ouvrir le tiroir à lessive pendant le cycle de lavage.
- ▶ Évitez de toucher la porte pendant le lavage, car elle est chaude.
- ▶ Évitez d'ouvrir la porte si l'eau est visible à travers le hublot.
- ▶ Évitez d'ouvrir la porte en la forçant. Elle est équipée d'un système de verrouillage et s'ouvre quelques instants après la raison du cycle de lavage.
- ▶ Arrêtez l'appareil après chaque programme de lavage et avant d'entreprendre tout entretien, et débranchez l'appareil de l'alimentation électrique pour économiser l'énergie et pour des raisons de sécurité.
- ▶ Tenez la fiche et non le cordon pour débrancher l'appareil.

Entretien et nettoyage

- ▶ Assurez-vous que les enfants sont sous surveillance lors du nettoyage et de l'entretien.
- ▶ Débranchez l'appareil de l'alimentation électrique avant d'entreprendre tout entretien.
- ▶ Gardez la partie inférieure du hublot propre et ouvrez la porte et le tiroir à lessive lorsque l'appareil est en marche.
- ▶ N'utilisez pas un pulvérisateur d'eau ou nettoyant à vapeur pour nettoyer l'appareil.
- ▶ Faites remplacer le cordon d'alimentation endommagé par le fabricant, son représentant ou par des personnes qualifiées uniquement afin d'éviter tout risque.
- ▶ N'essayez pas de réparer vous-même l'appareil. En cas de réparation, veuillez contacter notre service clientèle.

Installation

- ▶ Placez l'appareil dans un endroit bien ventilé. Choisissez un emplacement qui permet d'ouvrir complètement la porte.
- ▶ N'installez jamais l'appareil à l'extérieur dans un endroit humide, ou dans un lieu qui serait sujet à des fuites d'eau, comme en dessous ou à proximité d'un bloc-évier. En cas de fuite d'eau, coupez l'alimentation électrique et laissez le lave-linge sécher naturellement.



AVERTISSEMENT !

Installation

- ▶ Installez ou utilisez l'appareil uniquement dans des endroits où la température est supérieure à 5 °C.
- ▶ Évitez de placer l'appareil directement sur un tapis ou près d'un mur ou d'un meuble.
- ▶ N'installez pas l'appareil en direction des rayons solaires ou à proximité des sources de chaleur (par exemple, les cuisinières, chauffe-eau).
- ▶ Vérifiez que les informations électriques sur la plaque signalétique sont conformes à l'alimentation électrique. Si ce n'est pas le cas, veuillez contacter un électricien.
- ▶ N'utilisez pas des adaptateurs multiprises et des rallonges.
- ▶ Assurez-vous d'utiliser uniquement l'ensemble de cordon électrique et de tuyau d'arrivée d'eau livré.
- ▶ Assurez-vous que le cordon d'alimentation et la prise ne sont pas endommagés. S'ils sont endommagés, veuillez les faire remplacer par un électricien.
- ▶ Pour l'alimentation électrique, utilisez une prise avec mise à la terre différente, facilement accessible après l'installation. Mettez à la terre cet appareil.

Uniquement pour le Royaume-Uni: Le câble d'alimentation de l'appareil comprend une fiche dotée de 3 fils (mise à la terre) respectant les normes de la prise à 3 fils (mise à la terre). Ne coupez jamais ou ne démontez jamais le troisième fil (mise à la terre). Après l'installation de l'appareil, la prise doit être accessible.

- ▶ Assurez-vous que les joints et raccords du flexible d'arrivée d'eau sont serrés et qu'il n'y a pas de fuite.

Utilisation prévue

Cet appareil est conçu pour le linge lavable au lave-linge uniquement. Suivez à chaque fois les instructions fournies sur l'étiquette de chaque vêtement. Il est également conçu exclusivement pour un usage domestique à l'intérieur de la maison. Il n'est pas destiné à un usage commercial ou industriel.

Aucune modification ou altération de cet appareil n'est autorisée. L'utilisation inappropriée vous expose à des risques et à la perte de tous les droits de garantie et de responsabilité.

i Remarque :

En raison des modifications techniques et des divers modèles, les illustrations des chapitres suivants peuvent être différentes de votre modèle.

2.1 Description de l'appareil

Partie avant (Fig. 2-1) :



- | | | | |
|---|-------------------------------|---|---------------------|
| 1 | Tiroir à lessive/ adoucissant | 5 | Porte du lave-linge |
| 2 | Plan de travail | 6 | Volet d'entretien |
| 3 | Sélecteur de programme | 7 | Pieds ajustables |
| 4 | Panneau | | |

Côté arrière (Fig. 2-2) :

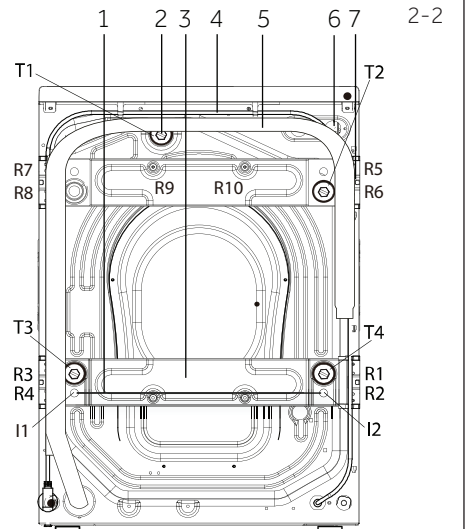

- | | |
|---|--|
| 1 | Barre de fer (I1-I2) (HW100/120-...) |
| 2 | Boulons de transport (T1-T4) |
| 3 | Renforcement de la paroi arrière (HW100/120-...) |
| 4 | Cordon d'alimentation |
| 5 | Tuyau de vidange |
| 6 | Vanne d'arrivée d'eau |
| 7 | Vis de renforcement de la paroi arrière (R1-R10) (HW100/120-...) |

2.2 Accessoires

Vérifiez les accessoires et la documentation suivant cette liste (Fig. 2-3) :



Flexible d'arrivée d'eau



6 Bouchons obturateurs



Support de tuyau de vidange



2x Pads de réduction de bruit



Carte de garantie



Manuel d'utilisation

2-3

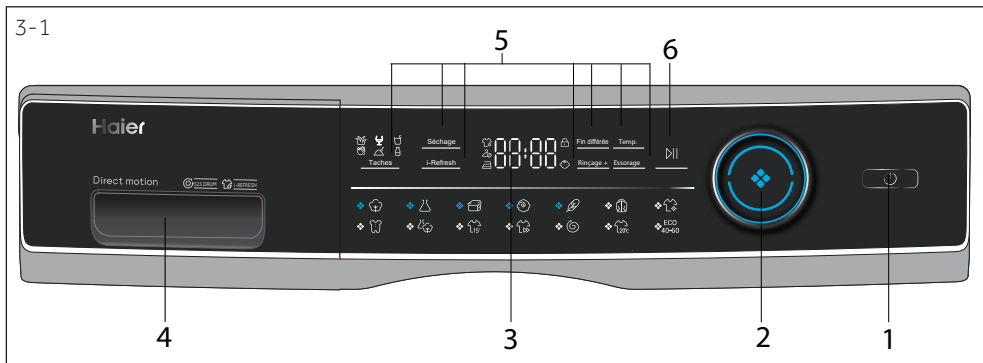

- 1 Bouton « Marche/Arrêt » 3 Écran 5 Boutons de fonction
 2 Sélecteur de programme 4 Tiroir à lessive/adoucissant 6 Bouton « Départ/ Pause »



Remarque : Signal sonore

Le signal sonore retentit dans les cas suivants :

- ▶ lorsque vous appuyez sur un bouton ; ▶ à la fin d'un programme ;
- ▶ lorsque vous tournez le sélecteur de programme ;

Vous pouvez désactiver le signal sonore en cas de besoin : voir la section UTILISATION QUOTIDIENNE (voir P18 6.13).

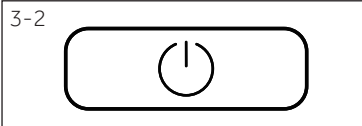

3.1 Bouton « Marche/Arrêt »

Appuyez sur ce bouton (Fig. 3-2) pour mettre l'appareil en marche. L'écran s'allume et le voyant du bouton « Départ/Pause » clignote. Appuyez-le à nouveau pendant environ 2 secondes pour éteindre l'appareil. Si aucun élément du panneau ou aucun programme n'est activé au bout d'un moment, l'appareil s'éteint automatiquement.

3.2 Sélecteur de programme

Vous pouvez sélectionner l'un des 14 programmes en tournant le bouton (Fig. 3-3). La LED correspondant s'allume et les paramètres par défaut s'affichent.

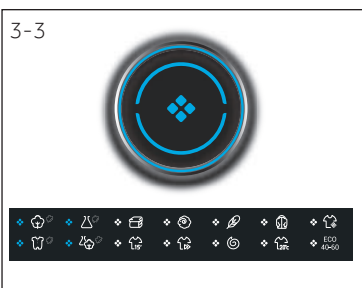

3.3 Écran

L'écran (Fig. 3-4) affiche les informations suivantes :

- ▶ Durée du lavage
- ▶ Fin différée
- ▶ Codes d'erreur et informations sur l'entretien
- ▶ Boutons de fonction et bouton « Départ/ Pause »

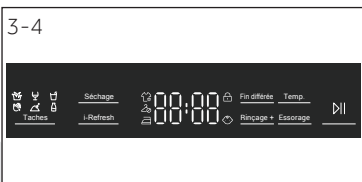

3.4 Tiroir à lessive

Ouvrez le tiroir. Il contient les compartiments suivants (Fig. 3-5) :

- 1: Compartiment à détergent en poudre ou en liquide
- 2: Volet de sélection du détergent, le soulever pour le détergent en poudre, le garder baissé pour le détergent liquide.
- 3: Compartiment pour désinfectant.
- 4: Compartiment pour adoucisseur.
- 5: Languette de verrouillage, appuyez dessus pour retirer le tiroir

consultez au manuel du détergent (voir P12). La recommandation sur le type de détergents est appropriée pour les différentes températures de lavage, veuillez vous référer au manuel du détergent (voir P12).

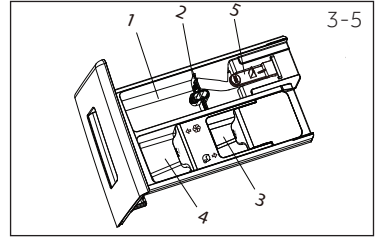

3.5 Boutons de fonctions

Les boutons de fonctions (Fig. 3-6) activent des options supplémentaires du programme sélectionné avant son démarrage. Les indicateurs correspondants s'affichent à l'écran.

Toutes les fonctions se désactivent lorsque vous éteignez l'appareil ou lorsque vous configurez un nouveau programme.

Si un bouton dispose de plusieurs options, vous pouvez sélectionner l'option souhaitée en appuyant de manière séquentielle sur le bouton.

En appuyant sur les boutons, lorsqu'il est en lumière terne, la fonction est désélectionnée ; lorsqu'il est en lumière vive, la fonction est sélectionnée.

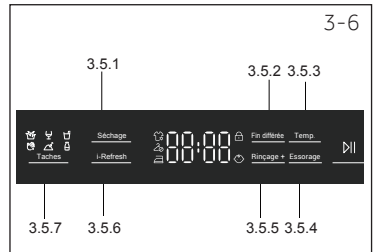

i Remarque : Paramètres d'usine

Pour garantir des résultats optimaux dans chaque programme, Haier a défini avec précision les paramètres par défaut. En l'absence d'indications particulières, nous vous recommandons d'utiliser les paramètres par défaut.

3.5.1- Bouton de fonction « Fin différée »

Appuyez sur ce bouton (Fig. 3-7) pour démarrer le programme avec une fin différée. Vous pouvez repousser la fin du programme par incrément de 30 minutes, de 0,5 à 24 h (ajouter du temps à la durée du programme initial). Par exemple, si l'écran affiche « 6 : 30 », le cycle du programme s'achève dans 6 heures et 30 minutes. Touchez le bouton « Départ/Pause » pour activer le délai de fin différée. Il ne s'applique pas au programme « Essorage », « Refresh » et Eco 40-60.



Remarque : Détergent liquide

Si vous utilisez un détergent liquide, il n'est pas recommandé d'activer la fin différée.



3.5.2- Bouton de fonction « i-time »

Cette fonction (Fig. 3.-8) permet d'intensifier les différents temps de lavage. Tous les programmes ne peuvent sélectionner cette fonction. Voir P12 pour les programmes qui peuvent sélectionner cette fonction.

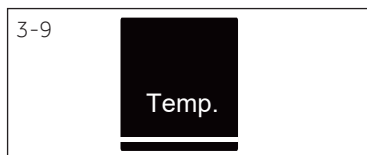

3.5.3- Bouton de fonction « Temp. »

Appuyez sur ce bouton (Fig. 3.-9) pour changer la température de lavage du programme. Si aucune valeur ne s'illumine, l'eau ne sera pas chauffée.



3.5.4 Bouton de fonction « Essorage »

Appuyez sur ce bouton (Fig. 3.-10) pour changer ou désélectionner la fonction d'essorage. Si aucune valeur ne s'illumine, l'affichage («  ») le linge ne sera pas essoré.



3.5.5 Bouton « Rinçage + »

Touchez ce bouton (Fig. 3-11) pour rincer le linge plus intensément avec de l'eau douce. Cette fonction est recommandée pour les personnes à la peau sensible. Vous pouvez sélectionner un à trois cycles en appuyant sur le bouton plusieurs fois. Ils s'affichent sur l'écran avec l'extension P--1/P--2/P--3.

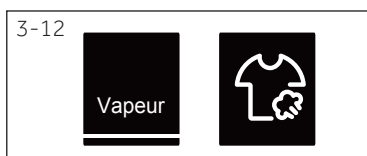

3.5.6 Bouton « Vapeur »

Touchez ce bouton (Fig. 3-12) pour sélectionner le programme de vapeur. Pour les programmes avec la fonction vapeur, l'indicateur est vert et l'indicateur au milieu du bouton est allumé. Vous pouvez sélectionner si vous avez besoin de cette fonction lorsque les programmes « Coton, Synthétique, Mixte, Soins du bébé » sont utilisés. L'icône de lavage à la vapeur s'allume lorsque vous utilisez la fonction de lavage à la vapeur.



3.5.7 Bouton « Traitement des taches »

Appuyez sur ce bouton (Fig. 3-13) pour choisir des options particulières pour les taches. Les symboles sont expliqués dans le tableau suivant :



3.6 Bouton « Démarrer/Pause »

Appuyez sur ce bouton (Fig. 3-14) pour démarrer ou arrêter le programme actuellement affiché. Le voyant LED au dessus du bouton s'allume pendant le réglage, l'exécution ou l'interruption soudaine du programme.

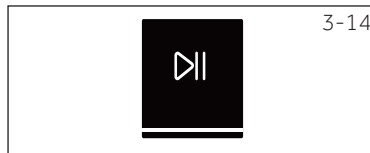

3.7 Sécurité enfants

Pour choisir un programme et ensuite démarrer, appuyez sur les boutons « Essorage » et « Départ/Pause » (Fig. 3-15) pendant 3 secondes simultanément pour empêcher les éléments du panneau de s'activer ou d'afficher le panneau . Pour déverrouiller, appuyez de nouveau sur les deux boutons. Le voyant lumineux de sécurité enfants s'allume lorsque la sécurité enfants est activée. Cette fonctionnalité est en option lorsque la machine est en marche

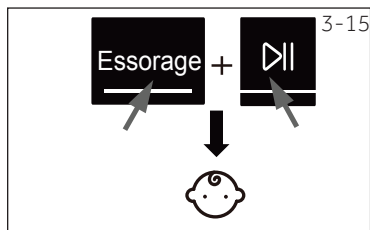

L'écran affiche  (Fig. 3-16) si vous appuyez sur le bouton lorsque la sécurité enfants est activée. Aucun changement ne s'opère.



• Oui, ○ En option, / Non

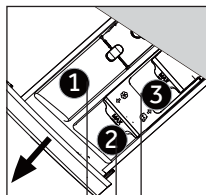

Compartiment à détergent pour :

- ① Détergent
- ② Adoucisseur ou produit d'entretien
- ③ Désinfectant ³⁾

Programme	Charge max. ¹⁾ en kg			Température en °C ²⁾	Préréglage	Température			Type de tissu	Vitesse de rotation prédéfinie en tr/min	Fonction				
	HW80-B14979	HW100-B14979	HW120-B14979			plage sélectionnable	1	2			3	i-time	Vapeur	Rinçage +	Fin différée
	8	10	12	* à 90	40	•	○	○	Coton	1400	•	•	•	•	•
	4	5	6	* à 60	40	•	○	○	Tissu synthétique ou mélangé	1200	/	•	•	•	•
	4	5	6	* à 40	30	•	○	/	Couette	800	•	/	•	•	/
	2	2,5	3	* à 40	*	•	○	/	Tissu en laine ou à teneur en laine lavable en machine	800	•	/	•	•	/
	2	2,5	3	* à 30	30	•	○	/	Linge délicat et soie	600	/	/	•	•	/
	4	5	6	* à 40	30	•	○	○	Coton	1000	•	/	•	•	/
	1	1	1	/	/	/	/	/	Coton/Synthétique	0	/	/	/	/	/
	4	5	6	* à 90	40	•	○	○	Coton/Synthétique	1000	•	•	•	•	/
	4	5	6	* à 60	30	•	○	○	Mélange de linge en coton et synthétique légèrement sale	1000	•	•	•	•	•
	1 ²⁾	1	1	* à 40	*	•	○	○	Coton/Synthétique	1000	•	/	•	•	/
	4	5	6	* à 40	40	•	○	○	Coton/Synthétique	1000	/	/	•	•	/
	8	10	12	/	/	/	/	/	tous les tissus	1000	/	/	/	/	/
	8	10	12	* à 20	20	•	○	○	Coton	1000	•	/	•	•	/
ECO 40-60	8	10	12	/	/	•	○	○	/	1400	/	/	/	/	/

* L'eau n'est pas chauffée.

¹⁾ Choisissez 90°C comme température de lavage uniquement pour des exigences hygiéniques particulières.

²⁾ Réduisez la quantité de détergent parce que la durée du programme est courte.

³⁾ N'utilisez pas de réaction chimique avec le détergent

La conception et les spécifications sont sujettes à modifications sans préavis à des fins d'amélioration de la qualité.

Les valeurs de consommation indiquées ici peuvent varier en fonction des conditions locales.

Programme	Température en °C	Charge max. en kg	Énergie en kWh	Eau en L	Durée du lavage en h : min	Efficacité d'essorage en %
HW120 / 100 / 80						
Eco 40-60 *	40°C	6/5/4	0,65/0,55/0,50	42/42/32	4:08/4:16/4:23	B
	60°C	6/5/4	0,78/0,58/0,53	42/42/32	04:38/04:20/04:25	B
	60°C	12/10/8	0,76/0,58/0,54	58/56/46	04:38/04:20/04:25	B

* Programme standard pour l'étiquetage énergétique conforme à la norme 2010/30 UE : « Eco 40-60 » « 60 °C/40 °C » avec réglage de la vitesse d'« Essorage max. ». (Sélectionnez Eco 40 60, touchez souvent le bouton de vitesse pendant 5 secondes. Après que la fonction de la température s'est affichée, sélectionnez la température et la vitesse maximale.)

Les programmes standard coton 60 °C et 40 °C conviennent au nettoyage normal du linge en coton sale. Ils sont les plus efficaces en termes de consommation d'eau et d'énergie pour le nettoyage du linge en coton. La température de l'eau utilisée peut varier en fonction du cycle de température indiqué.



Remarque : Pesée automatique

L'appareil est équipé d'une option de détection de la charge. Lorsque la charge est faible, l'énergie, l'eau et le temps de lavage sont réduits de manière automatique dans certains programmes.

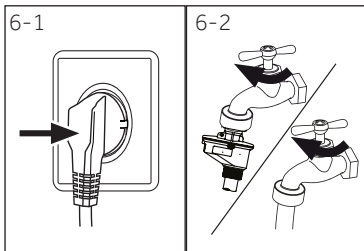

6.1 Alimentation

Raccordez le lave-linge à une alimentation (220 V à 240 V~/50 Hz ; Fig. 6-1). Veuillez également vous référer à la section INSTALLATION.

6.2. Raccordement à l'approvisionnement d'eau

- ▶ Avant le raccordement, assurez-vous de la propreté et de la clarté du dispositif d'arrivée d'eau.
- ▶ Ouvrez le robinet (Fig. 6-2).

i Remarque : Étanchéité

Avant l'utilisation, vérifiez la présence de fuites sur les joints entre le robinet et le flexible d'arrivée d'eau en ouvrant le robinet.

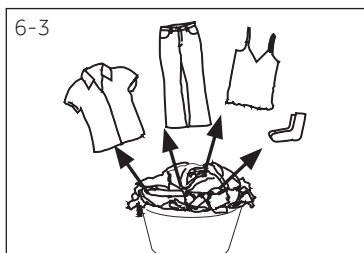

6.3 Préparation du linge

- ▶ Triez les vêtements en fonction du tissu (coton, synthétique, laine ou soie) et de leur niveau de saleté (Fig. 6-3). Faites attention aux consignes d'entretien des étiquettes de lavage.
- ▶ Séparez les vêtements blancs des vêtements de couleur. Lavez d'abord les textiles de couleur à la main pour savoir s'ils se décolorent ou s'abiment.
- ▶ Videz les poches (clés, pièces de monnaie, etc.) et retirez les objets de décoration très durs (broches).
- ▶ Pour l'entretien des vêtements sans ourlets, du linge délicat et les textiles finement tissés comme les rideaux, mettez-les dans un sac de lavage (le nettoyage à la main ou à sec est plus indiqué).
- ▶ Fermez les fermetures à glissières, les attaches et les crochets velcro et assurez-vous que les boutons sont solidement cousus.
- ▶ Placez les vêtements sans ourlets solides, les sous-vêtements délicats (Dessous) et les petits articles tels que les chaussettes, les ceintures, les soutiens-gorge, etc. dans un sac de lavage.
- ▶ Dépliez les grandes pièces de tissu telles que les draps de lit et les couvre-lits, etc.
- ▶ Retournez les jeans et les tissus imprimés, décorés ou aux couleurs vives ; lavez-les séparément si possible.



ATTENTION !

Les articles non textiles, desserrés ou tranchants peuvent causer des dysfonctionnements ainsi qu'endommager les vêtements et l'appareil.

Tableau d'entretien

Lavage		
 Lavage à 95°C maximum, programme normal	 Lavage à 60°C maximum, programme normal	 Lavage à 60°C maximum, programme pour linge délicat ou facile d'entretien
 Lavage à 40°C maximum, programme normal	 Lavage à 40°C maximum, programme pour linge délicat ou facile d'entretien	 Lavage à 40°C maximum, programme spécial pour le linge délicat
 Lavage à 30°C maximum, programme normal	 Lavage à 30°C maximum, programme pour linge délicat ou facile d'entretien	 Lavage à 30°C maximum, programme pour linge délicat ou facile d'entretien
 Température maximale de lavage à la main 40 °C	 Ne pas laver	
Blanchiment		
 Agents de blanchiment autorisés	 Oxygène unique-ment/ non chloré	 N'utilisez pas d'agent de blanchiment
Séchage		
 Sèche-linge autorisé température normale	 Sèche-linge autorisé température basse	 Ne passez pas au sèche-linge
 Séchage sur corde	 Séchage à plat	
Repassage		
 Repassage à une température maximale de 200 °C	 Repassage à une température moyenne de 150°C	 Repassage à une température basse de 110 °C ; sans vapeur (le repassage à la vapeur peut provoquer des dommages irréversibles)
 Ne pas repassez		
Entretien professionnel des textiles		
 Nettoyage à sec au tétrachloréthène	 Nettoyage à sec aux hydrocarbures	 Évitez tout nettoyage à sec
 Nettoyage professionnel par voie humide	 Nettoyage à sec uniquement	

6.4 Chargement de l'appareil

- ▶ Insérez le linge, pièce par pièce
- ▶ Ne surchargez pas l'appareil. Notez les différentes charges maximales en fonction des programmes! Règle générale pour la charge maximale : Gardez un espace de 15 cm environ entre la charge et la partie supérieure du tambour.
- ▶ Fermez bien la porte. Assurez-vous qu'aucune pièce de linge n'est pincée.













MISE EN GARDE !

Les articles non textiles, desserrés ou tranchants peuvent causer des dysfonctionnements ainsi qu'endommager les vêtements et l'appareil.

6.5 Sélection du détergent

- ▶ L'efficacité et la performance du lavage dépendent de la qualité du détergent utilisé.
- ▶ Utilisez exclusivement un détergent homologué pour le lavage en machine.
- ▶ Le cas échéant, utilisez des détergents spéciaux (par exemple, pour les synthétiques et les lainages.)
- ▶ Respectez les recommandations du fabricant du détergent.
- ▶ N'utilisez pas d'agents de nettoyage à sec tels que le trichloréthylène ou tout autre produit similaire.

Choisissez le détergent le mieux adapté

Programme	Type de détergent				
	Universel	Couleur	Délicat	Spécial	Adoucissant
	L/P	L/P	-	-	o
	-	-	L/P	-	o
	-	-	L	L/P	o
	-	-	L/P	L/P	o
	-	-	-	L/P	o
	-	-	L/P	L/P	-
	-	-	-	L	o
	L/P	L/P	-	-	o
	L/P	L/P	-	-	o
	L	L	-	-	o
	L/P	L/P	-	-	o
	-	-	-	-	-
	L/P	L/P	-	-	o
ECO 40-60	L/P	L/P	-	-	o

L = détergent liquide ou en gel P = détergent en poudre O = facultatif – = non
Si vous utilisez un détergent liquide, il n'est pas recommandé d'activer la fin différée.

Voici nos recommandations :

- ▶ Détergent en poudre : 20°C à 90°C (utilisation optimale : 40-60°C)
- ▶ Détergent couleur : 20°C à 60°C (utilisation optimale : 30-60°C)
- ▶ Détergent laine/vêtement délicat : 20°C à 30°C (= utilisation optimale :)

* Choisissez 90°C comme température de lavage uniquement pour des exigences hygiéniques particulières.

6.6 Ajout de détergent

1. Faites glisser le tiroir à lessive hors de son emplacement.
2. Ajoutez la quantité de détergent nécessaire dans les compartiments respectifs (Fig. 6-4).
3. Repoussez doucement le tiroir.

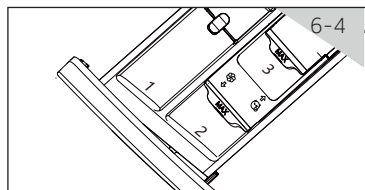

i Remarque :

- ▶ Retirez les résidus de détergent du tiroir à lessive avant le prochain cycle de lavage.
- ▶ N'utilisez pas trop de détergent ou d'adoucissant.
- ▶ Veuillez suivre les instructions spécifiées sur l'emballage du détergent.
- ▶ Ajoutez toujours le détergent avant de lancer le cycle de lavage.
- ▶ Diluez le détergent liquide concentré avant de l'ajouter.
- ▶ N'utilisez pas de détergent liquide si vous avez sélectionné la fonction « Fin différée ».
- ▶ Sélectionnez avec soin les paramètres du programme en fonction des symboles d'entretien indiqués sur les étiquettes de linge et selon le tableau de programme.

6.7 Mettez l'appareil en marche.

Appuyez sur le bouton « Marche/Arrêt » pour mettre l'appareil en marche (Fig. 6-5).. Le voyant LED du « bouton « Départ/Pause » clignote.

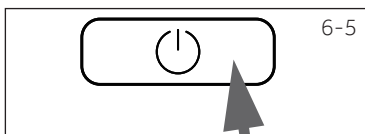

6.8 Sélection d'un programme

Pour obtenir des résultats optimaux lors du lavage, sélectionnez un programme qui convient au degré de saleté et au type de linge.

Tournez le bouton des programmes (Fig. 6-6) pour sélectionner le programme adéquat. Le voyant LED correspondant au programme sélectionné s'allume et les paramètres par défaut s'affichent.

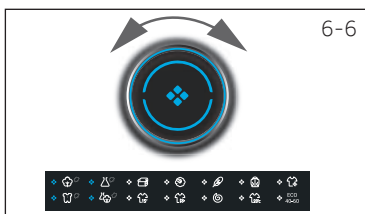

i Remarque : Suppression des odeurs

Avant la première utilisation, nous vous recommandons de lancer le programme « COTON +90 °C » +600 tr/min à vide et d'insérer une petite quantité de lessive dans le compartiment du produit de lavage (2) ou le nettoyant spécial de machine pour éliminer les résidus potentiellement gênants.

6.9 Ajout de fonctions optionnelles

Sélectionnez les options et les paramètres requis (Fig. 6-7) ; reportez-vous à la section PANNEAU DE COMMANDE.

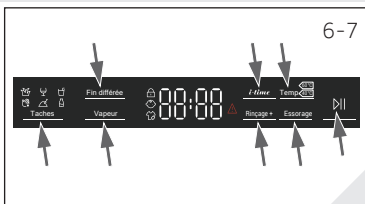

6-8



6.10 Démarrage du programme de lavage

Appuyez sur le bouton « Départ/Pause » (Fig. 6-8) pour lancer le programme. Le voyant LED du bouton « Départ/Pause » cesse de clignoter s'allume. L'appareil fonctionne selon les réglages actuels. Pour effectuer des modifications, vous devez annuler le programme.

6.11 Interruption - annulation du programme de lavage

Pour interrompre un programme en cours, appuyez sur « Départ/Pause ». Le voyant LED au dessus du bouton clignote. Appuyez à nouveau sur ce bouton pour reprendre l'opération.

Pour annuler un programme en cours et tous ses paramètres individuels

1. Appuyez sur le bouton « Départ/Pause » pour interrompre le programme en cours.
2. Appuyez sur le bouton « Marche/Arrêt » pendant 2 secondes environ pour arrêter l'appareil.
3. Appuyez sur le bouton « Marche/Arrêt » pour mettre l'appareil en marche, lancez le programme d'essorage et sélectionnez « pas de vitesse » (les voyants de vitesse sont éteints) pour vidanger l'eau.
4. Après avoir fermé le programme pour redémarrer l'appareil, sélectionnez un nouveau programme et lancez-le.

6.12 Après le lavage



Remarque : Verrouillage de la porte

- Pour des raisons de sécurité, la porte du lave-linge est temporairement verrouillée pendant les cycles de lavage. Vous ne pouvez ouvrir la porte qu'à la fin du programme ou qu'après son annulation correcte (voir la description ci-dessus).
- En cas de niveau d'eau élevé, de température d'eau élevée et pendant l'essorage, il est impossible d'ouvrir la porte ; le symbole **Loc l-** s'affiche

1. À la fin du cycle du programme, **End** s'affiche.
2. La machine s'arrête automatiquement.
3. Retirez le linge le plus tôt possible pour éviter les odeurs et que le linge ne se froisse.
4. Fermez l'arrivée d'eau.
5. Débranchez la prise d'alimentation.
6. Ouvrez la porte pour éviter toute formation d'humidité et l'apparition d'odeurs. Laissez-la ouverte lorsque vous n'utilisez pas la machine.



Remarque : Mode veille / mode économiseur d'énergie

Une fois l'appareil mis en marche, il rentre en mode Veille si vous ne l'utilisez pas au bout de 2 minutes avant le lancement du programme ou à la fin de celui-ci. L'écran s'éteint pour économiser l'énergie. Appuyez sur le bouton « Marche/Arrêt » pour désactiver le mode Veille.

6.13 Activation ou désactivation de l'alarme

Vous pouvez désactiver le signal sonore en cas de besoin :

1. Mettez l'appareil en marche.
2. Sélectionnez le programme MIX.
3. Appuyez simultanément sur les boutons « Fin différée » et « Temp. » pendant environ 3 secondes. « **bEEP OFF** » s'affiche et l'alarme se désactive.

Pour activer l'alarme, appuyez une nouvelle fois sur ces deux boutons simultanément. « **bEEP On** » s'affiche.



Utilisation respectueuse de l'environnement

- ▶ Pour une meilleure utilisation de l'énergie, de l'eau, du détergent et du temps, tenez-vous en à la charge maximale recommandée.
- ▶ Ne surchargez pas l'appareil (à l'aide de la main, faites un dégagement en largeur au-dessus du linge).
- ▶ Pour le linge légèrement sale, sélectionnez le programme Lavage rapide.
- ▶ Mettez les doses exactes de chaque produit de lavage.
- ▶ Choisissez la température de lavage adéquate la plus basse - les détergents modernes nettoient efficacement en dessous de 60 °C.
- ▶ Optimisez les réglages par défaut uniquement pour les taches importantes.
- ▶ Sélectionnez la vitesse d'essorage maximale en cas d'utilisation d'un sèche-linge domestique.

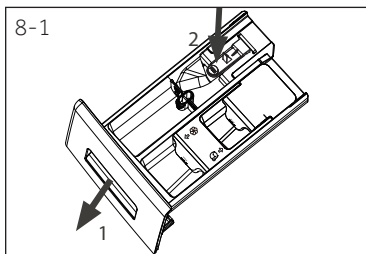

8.1 Nettoyage du tiroir à lessive

Veillez toujours à ce qu'il ne reste pas de résidus de détergent.

Nettoyez régulièrement le tiroir à lessive (Fig. 8-1) :

1. Tirez le tiroir jusqu'à la butée.
2. Appuyez sur le bouton d'ouverture pour le retirer.
3. Nettoyez ensuite le tiroir avec de l'eau et remettez-le en place dans l'appareil.



8.2 Nettoyage de la machine

- ▶ Débranchez la machine pendant le nettoyage et l'entretien.
- ▶ Utilisez un chiffon doux imbibé de savon liquide pour nettoyer la machine (Fig. 8-2) et les composants en caoutchouc.
- ▶ N'utilisez pas de produits chimiques organiques ou de solvants corrosifs.

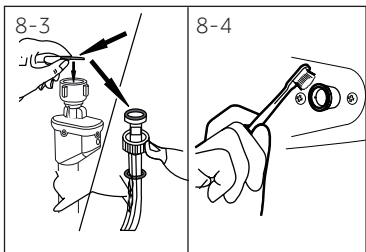

8.3 Vanne et filtre d'arrivée d'eau

Pour éviter toute obstruction de l'alimentation en eau par des matières solides telles que le calcaire, nettoyez régulièrement son filtre.

- ▶ Débranchez le cordon d'alimentation et fermez l'arrivée d'eau.
- ▶ Démontez le tuyau d'arrivée d'eau à l'arrière (Fig. 8-3) de l'appareil, ainsi que le robinet.
- ▶ Rincez le filtre avec de l'eau et une brosse (Fig. 8-4).
- ▶ Insérez le filtre et installez le tuyau d'arrivée d'eau.

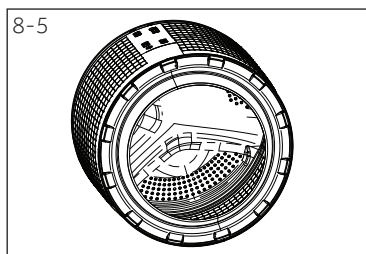

8.4 Nettoyage du tambour

- ▶ Retirez les éléments, en particulier les pièces métalliques introduites accidentellement dans le tambour (fig. 8-5), notamment les épingles, les pièces de monnaie, etc., car elles peuvent causer des taches de rouille et des dommages.
- ▶ Utilisez un nettoyant sans chlorure pour éliminer les taches de rouille. Respectez les consignes de sécurité du fabricant de l'agent de nettoyage.
- ▶ N'utilisez pas d'objet dur ou de laine d'acier pour le nettoyage.

8.5 Périodes de non-utilisation prolongées

Si l'appareil n'est pas utilisé pendant une longue période :

1. Débranchez la prise électrique (fig. 8.-6).
2. Fermez l'arrivée d'eau (fig. 8-7).
3. Ouvrez la porte pour éviter toute formation d'humidité et l'apparition d'odeurs. Laissez les portes ouvertes lorsque vous n'utilisez pas la machine.

Avant le prochain usage, vérifiez soigneusement le cordon d'alimentation, l'arrivée d'eau et le tuyau de vidange. Assurez-vous que tout est correctement installé et qu'il n'y a pas de fuite.

8.6 Filtre de la pompe

Nettoyez le filtre une fois par mois et inspectez le filtre de la pompe, pour vérifier par exemple si l'appareil :

- ▶ Ne vidange pas l'eau.
- ▶ N'essore pas.
- ▶ Émet un bruit inhabituel quand il fonctionne.

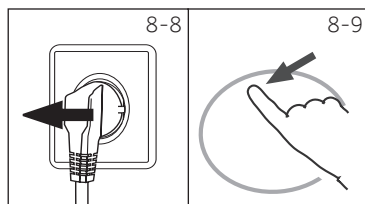
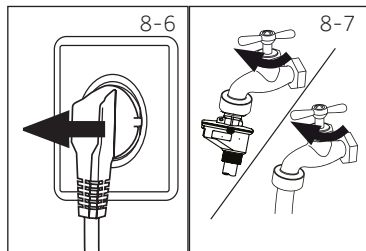

AVERTISSEMENT !

Risque de brûlure ! L'eau contenue dans le filtre de la pompe peut être très chaude ! Avant toute intervention, assurez-vous que l'eau a refroidi.

1. Éteignez la machine et débranchez-la (Fig. 8-8).
2. Ouvrez le volet d'entretien. Vous pouvez utiliser une pièce de monnaie ou un tournevis (Fig. 8-9).
3. Placez un récipient plat pour recueillir l'eau de vidange (Fig. 8-10). La quantité d'eau pourrait être plus importante que prévu !
4. Tirez le tuyau de vidange et maintenez-en l'extrémité au-dessus du récipient (Fig. 8-10).
5. Retirez le bouton d'étanchéité du tuyau de vidange (Fig. 8-10).
6. Une fois la vidange terminée, fermez le tuyau de vidange (Fig. 8-11) et remettez-le dans la machine.
7. Démontez et retirez le filtre de la pompe en le tournant dans le sens horaire (Fig. 8-12).
8. Retirez les impuretés et la poussière (Fig. 8-13).

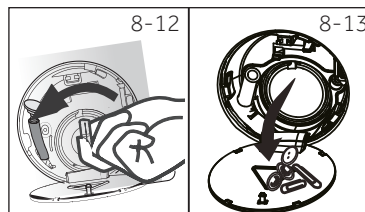
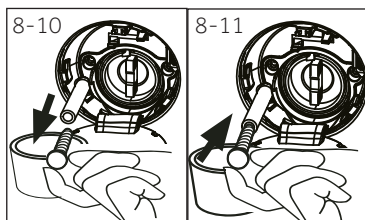

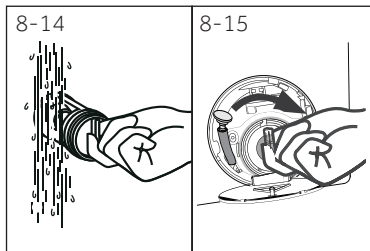

9. Nettoyez soigneusement le filtre de la pompe à l'eau courante (Fig. 8-14).
10. Remontez-le soigneusement (Fig. 8-15).
11. Fermez le volet d'entretien.



MISE EN GARDE !

- ▶ Le bouchon du filtre de la pompe doit être nettoyé et en bon état. Si le bouchon n'est pas bien serré, l'eau peut s'échapper.
- ▶ Le filtre doit être en place, sinon une fuite peut se produire.

Vous pouvez résoudre la plupart des problèmes qui pourraient survenir sans expertise précise. En cas de problème, veuillez vérifier toutes les solutions possibles en suivant les instructions ci-dessous avant de contacter un service après-vente. Voir la section SERVICE CLIENT.



AVERTISSEMENT !

- ▶ Avant de procéder à l'entretien, mettez l'appareil hors tension et débranchez la fiche secteur de la prise de courant.
- ▶ L'équipement électrique ne doit être entretenu que par des électriciens qualifiés, car des réparations incorrectes peuvent causer des dommages consécutifs considérables.
- ▶ Pour éviter tout risque, faites remplacer le cordon d'alimentation endommagé uniquement par le fabricant, son représentant ou par des personnes qualifiées.

9.1 Codes d'informations

Les codes suivants s'affichent uniquement à titre d'information par rapport au cycle de lavage. Aucune action ne doit être entreprise.

Code	Message
<i>1:25</i>	Le temps restant du cycle de lavage est évalué à 1 heure et 25 minutes
<i>6:30</i>	Le temps restant du cycle de lavage incluant la durée sélectionnée pour la fin différée est évalué à 6 heures et 30 minutes
AUTO	La détection automatique de la charge est activée, uniquement pour certains programmes.
<i>End</i>	Le cycle de lavage est terminé. L'appareil s'éteint automatiquement.
<i>L ocl-</i>	La porte est fermée à cause du niveau d'eau ou de température élevé ou du déroulement de l'essorage.
<i>bEEP OFF</i>	Le bip sonore est désactivé
<i>bEEP On</i>	Le bip sonore est activé
<i>cL ocl-</i>	Les clés de fonction sont fermées. Le changement de programme est invalide.

9.2 Dépannage avec affichage de code

Problème	Cause	Solution
CLR FLTR	<ul style="list-style-type: none"> • Erreur de vidange, l'eau n'a pas été entièrement évacuée après 6 minutes. 	<ul style="list-style-type: none"> • Nettoyez le filtre de la pompe. • Vérifiez l'installation du tuyau de vidange.
E2	<ul style="list-style-type: none"> • Verrouillage erreur 	<ul style="list-style-type: none"> • Fermez correctement la porte.
E4	<ul style="list-style-type: none"> • Le niveau d'eau n'a pas été atteint après 12 minutes. • Le tuyau de vidange s'auto-siphonne. 	<ul style="list-style-type: none"> • Assurez-vous que le robinet est entièrement ouvert et que la pression de l'eau est normale. • Vérifiez l'installation du tuyau de vidange.
EB	<ul style="list-style-type: none"> • Erreur : Niveau de sécurité de l'eau. 	<ul style="list-style-type: none"> • Contactez le service après-vente.

Problème	Cause	Solution
F3	• Erreur : Capteur de température.	• Contactez le service après-vente.
F4	• Erreur de chauffage	• Contactez le service après-vente.
F7	• Erreur du moteur	• Contactez le service après-vente.
FR	• Erreur du capteur de niveau d'eau.	• Contactez le service après-vente.
FE0 ou FE1 ou FE2	• Erreur de communication anormale	• Contactez le service après-vente.
Unb	• Erreur : Charge déséquilibrée.	• Vérifiez et équilibrez la charge de linge dans le tambour. Réduisez la charge de linge.

9.3 Dépannage sans affichage de code

Problème	Cause	Solution
Le lave-linge ne fonctionne pas.	<ul style="list-style-type: none"> • Le programme n'a pas encore démarré. • La porte n'est pas correctement fermée. • La machine n'a pas été mise sous tension • Panne de courant. • Le Verrouillage enfant est activé. 	<ul style="list-style-type: none"> • Vérifiez le programme et démarrez-le. • Fermez correctement la porte. • Mettez la machine sous tension. • Vérifiez l'alimentation. • Désactivez la sécurité enfants.
Le lave-linge ne se remplit pas d'eau.	<ul style="list-style-type: none"> • Il n'y a pas d'eau. • Le tuyau d'alimentation est tordu. • Le filtre du tuyau d'alimentation est bouché. • La pression de l'eau est inférieure à 0,03 MPa. • La porte n'est pas correctement fermée. • Coupure d'eau. 	<ul style="list-style-type: none"> • Vérifiez le robinet d'eau. • Vérifiez le tuyau d'arrivée d'eau • Débouchez le filtre tuyau d'arrivée d'eau • Vérifiez la pression de l'eau. • Fermez correctement la porte. • Vérifiez l'arrivée d'eau.
La machine se vidange pendant qu'on y introduit de l'eau.	<ul style="list-style-type: none"> • La hauteur du tuyau de vidange est inférieure à 80 cm. • L'extrémité du tuyau de vidange pourrait baigner dans l'eau. 	<ul style="list-style-type: none"> • Assurez-vous que le tuyau de vidange est correctement installé. • Vérifiez que le tuyau de vidange n'est pas plongé dans l'eau.
Problème de vidange.	<ul style="list-style-type: none"> • Le tuyau de vidange est obstrué. • Le filtre de la pompe est bouché. • L'extrémité du tuyau de vidange se trouve à une hauteur supérieure à 100 cm au-dessus du sol. 	<ul style="list-style-type: none"> • Débouchez le tuyau de vidange. • Nettoyez le filtre de la pompe. • Assurez-vous que le tuyau de vidange est correctement installé.
Fortes vibrations pendant l'essorage.	<ul style="list-style-type: none"> • Certains boulons de transport n'ont pas été retirés. • L'appareil n'est pas installé sur une surface stable. • La charge de la machine n'est pas correcte. 	<ul style="list-style-type: none"> • Retirez tous les boulons de transport. • Assurez-vous que l'appareil est placé sur une surface stable et plane. • Vérifiez le poids et l'équilibre de la charge.

Problème	Cause	Solution
L'opération s'arrête avant la fin du cycle de lavage.	<ul style="list-style-type: none"> Coupure d'eau ou panne de courant. 	<ul style="list-style-type: none"> Vérifiez le branchement électrique et l'alimentation en eau.
L'opération s'arrête pendant un certain temps.	<ul style="list-style-type: none"> Un code d'erreur s'affiche à l'écran. Problème lié au modèle de charge. Le programme effectue le cycle de trempage 	<ul style="list-style-type: none"> Vérifiez les codes affichés. Réduisez ou ajustez la charge. Annulez le programme et redémarrez.
Une quantité excessive de mousse flotte dans le tambour et/ou le tiroir à lessive.	<ul style="list-style-type: none"> Le détergent n'est pas adapté. Quantité excessive de détergent. 	<ul style="list-style-type: none"> Vérifiez les recommandations en matière de lessive. Réduisez la quantité de lessive.
Ajustement automatique du temps de lavage.	<ul style="list-style-type: none"> La durée du programme de lavage est ajustée. 	<ul style="list-style-type: none"> Ce phénomène est normal et n'affecte pas le fonctionnement.
Échec de l'essorage.	<ul style="list-style-type: none"> Mauvaise répartition du linge. 	<ul style="list-style-type: none"> Vérifiez la charge de la machine et la répartition du linge, puis relancez un programme d'essorage.
Résultat de lavage insatisfaisant.	<ul style="list-style-type: none"> Le degré de salissure ne correspond pas au programme sélectionné. La quantité de lessive est insuffisante. La charge maximale est dépassée. Le linge est inégalement réparti dans le tambour. 	<ul style="list-style-type: none"> Sélectionnez un autre programme. Choisissez la détergent selon le degré de salissure et les spécifications du fabricant. Réduisez la charge. Détachez le linge.
Il existe des résidus de lessive en poudre sur le linge.	<ul style="list-style-type: none"> Des particules insolubles de détergent peuvent persister sous forme de taches blanches sur le linge. 	<ul style="list-style-type: none"> Rincez à nouveau. Essayez de brosser les points sur le linge sec. Choisissez un autre détergent.
Le linge contient des taches grises	<ul style="list-style-type: none"> Provenant des graisses telles que les huiles, les crèmes ou les onguents. 	<ul style="list-style-type: none"> Prétraitez le linge à l'aide d'un nettoyant spécial.

i Remarque : **Formation de mousse**

En cas de formation d'une quantité importante de mousse durant l'essorage, le moteur s'arrête et la pompe de vidange est activée pendant 90 secondes. Après 3 échecs d'élimination de la mousse, le programme s'achève sans essorage.

Si les messages d'erreur réapparaissent après les mesures prises, éteignez l'appareil, débranchez-le et contactez le service clientèle.

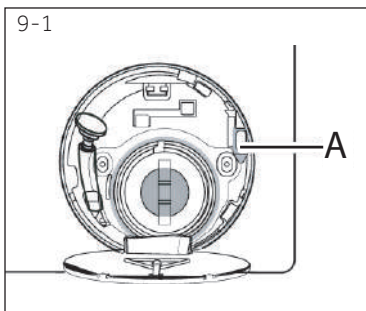

9.4 En cas de panne de courant

Le programme en cours et ses paramètres seront enregistrés.

Lorsque l'alimentation électrique est rétablie, le fonctionnement reprend.

Si une panne d'alimentation interrompt un programme de lavage en cours, l'ouverture de porte se bloque mécaniquement. Pour sortir le linge, le niveau d'eau ne doit pas être visible à travers le hublot en verre de la porte - Risque de se brûler ! Le niveau d'eau doit être réduit tel qu'indiqué dans la section « Filtre de la pompe ». Ensuite, tirez le levier(A) situé en dessous du volet d'entretien (Fig. 9-1) jusqu'à ce que la porte se déverrouille en émettant un petit clic. Remontez ensuite toutes les pièces.

i Remarque : **Déverrouillez la porte**

Lorsque le lave-linge dans est dans un état sûr (en-dessous du niveau d'eau sous la fenêtre et à une certaine distance, avec la température du cylindre inférieure à 55 °C, le cylindre intérieur n'a pas tourné), il peut déverrouiller les portes pendant son fonctionnement.

10.1 Préparation

- ▶ Retirez l'appareil de l'emballage.
- ▶ Retirez tous les matériaux d'emballage, y compris la base en polystyrène et tenez-les hors de la portée des enfants.
- ▶ Lors de l'ouverture de l'emballage, vous pourriez voir des gouttes d'eau sur le sac en plastique et le hublot. Ce phénomène normal résulte des essais à l'eau effectués à l'usine.



Remarque : Mise au rebut des emballages

Tenez tous les emballages hors de portée des enfants et mettez-les au rebut dans le respect de l'environnement.

10.2 EN OPTION : Installation des pads de réduction de bruit

1. En ouvrant l'emballage thermo-rétractable, vous trouverez des tampons anti-bruit qui servent à réduire le bruit. (Fig. 10-1).
2. Inclinez la machine à laver sur le côté, hublot dirigé vers le haut et partie inférieure de la machine vers vous.
3. Retirez les tampons anti-bruit ainsi que le film protecteur adhésif double face, collez les tampons anti-bruit sous la carrosserie du lave-linge tel qu'indiqué sur la Figure 3 (deux tampons plus longs en positions 1 et 3, deux tampons plus courts en positions 2 et 4). Remettez la machine

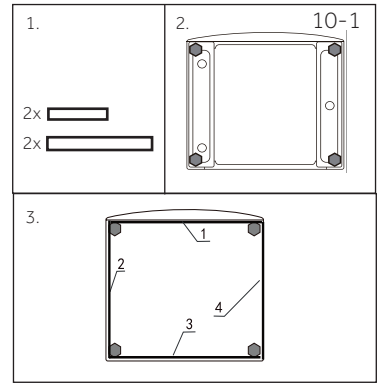

10.3 Démontez les boulons de transport

Les protections de transport sont conçus pour fixer les composants anti-vibration à l'intérieur de l'appareil durant le transport afin d'éviter des dommages internes. Retirez tous les éléments (I, R, S et T, fig. 10-2) avant l'utilisation.

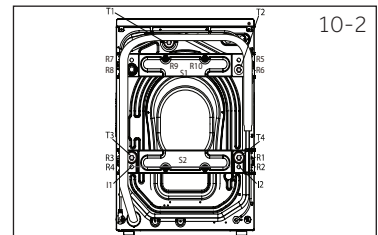

1. Retirez les 4 boulons (T1-T4) (Fig. 10-3).

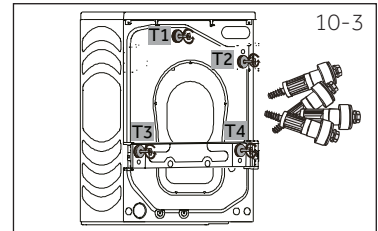

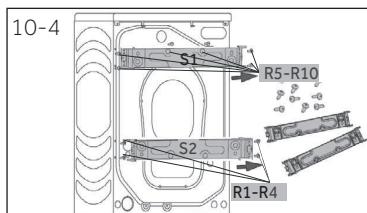

2. Retirez les 10 vis (de R1 à R10) du renforcement arrière inférieur. Retirez les renforcements (S1 et S2) de l'appareil. *HW100/120-B...

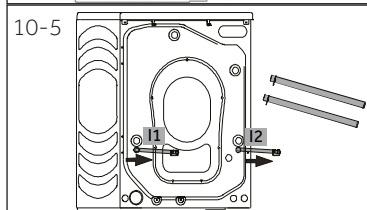

3. Retirez les 2 barres de fer I1 et I2 (Fig. 10-5). *HW100/120-B...

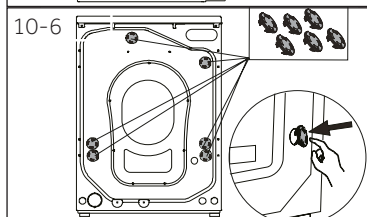

4. Fermez les 6 trous de avec des bouchons obturateurs (Fig. 10-6).



Remarque : Conservez-les en lieu sûr

Conservez les boulons de transport dans un endroit sûr pour une utilisation ultérieure. Chaque fois que vous souhaitez déplacer l'appareil, remontez d'abord les boulons.

10.4 Déplacement de l'appareil

Si vous souhaitez déplacer l'appareil sur une grande distance, remettez les boulons de transport retirés avant l'installation pour éviter tout dommage :

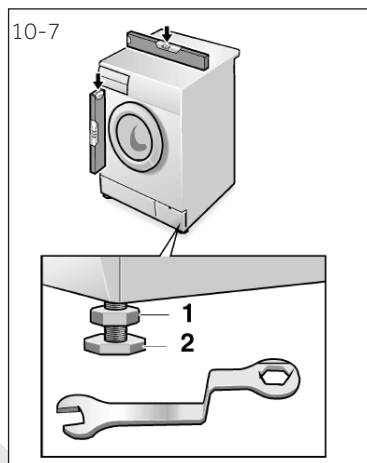

10.5 Alignement de l'appareil

Régalez tous les pieds (Fig. 10-7) pour obtenir un nivellement complet.

afin de réduire les vibrations et le bruit pendant l'utilisation, de même que l'usure. Nous recommandons d'utiliser un niveau à bulle pour le réglage. Le sol doit être aussi stable et plat que possible.

1. Desserrez le contre-écrou (1) à l'aide d'une clé.
2. Réglez la hauteur en tournant le pied (2).
3. Serrez le contre-écrou (1) contre le boîtier

10.6 Raccordement de drainage

Fixez correctement le tuyau de vidange à la tuyauterie. Le tuyau doit atteindre en un point une hauteur comprise entre 80 et 100 cm au-dessus de la ligne inférieure de l'appareil ! Laissez toujours le tuyau de vidange fixé au clip à l'arrière de l'appareil si possible.



Avertissement !

- ▶ Utilisez uniquement l'ensemble de raccordement fourni pour le raccordement.
- ▶ Ne réutilisez jamais d'ensemble de raccordement usagé !
- ▶ Raccordez l'appareil uniquement à une alimentation d'eau froide.
- ▶ Avant le raccordement, vérifiez si l'eau est propre et claire.

Les raccordements suivants sont possibles:

10.6.1 Tuyau de vidange à l'évier

- ▶ Suspendez le tuyau de vidange au rebord d'un évier de taille adéquate, à l'aide du support en U (fig. 10-8).
- ▶ Protégez convenablement le support en U contre tout glissement.

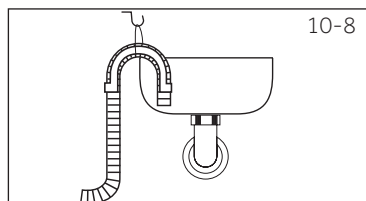

10.6.2 Tuyau de vidange au raccordement d'évacuation des eaux usées

- ▶ Le diamètre interne du regard avec évent doit être de 40 mm.
- ▶ Placez le tuyau de vidange à environ 80-100 mm des conduits d'eaux usées.
- ▶ Fixez le support en U et attachez-le solidement (Fig. 10-9).

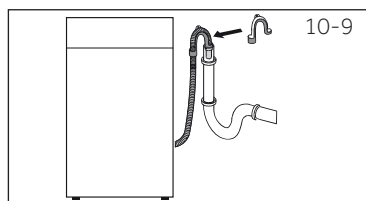

10.6.3 Raccordement du tuyau de vidange à l'évier

- ▶ Le raccordement doit se situer au-dessus du siphon
- ▶ Un raccord à embout est habituellement fermé par un bloc (A). Retirez-le pour éviter tout dysfonctionnement (fig. 10-10).

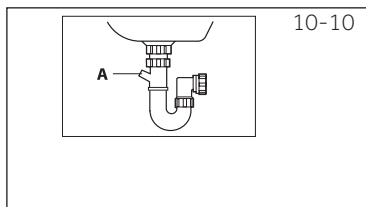

ATTENTION !

- ▶ Le tuyau de vidange ne doit pas être submergé par l'eau, et doit être fixé solidement et exempt de fuite. Si le tuyau de vidange est au sol, ou si la canalisation est à une hauteur de moins de 80 cm, le lave-linge se vidangera de manière continue pendant qu'il se remplira (siphonnement automatique).
- ▶ Le tuyau de vidange ne peut pas être rallongé. Au besoin, contactez le service après-vente.

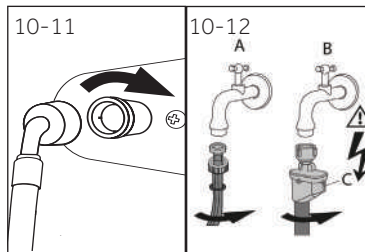

10.7 Raccordement d'eau douce

Assurez-vous que les joints sont insérés.

1. Raccordez le flexible d'arrivée d'eau à la pointe biseautée de l'appareil (fig. 10.-11). Resserrez manuellement le joint à vis.
2. L'autre extrémité est raccordée à un robinet d'eau avec un filetage de 3/4 po (Fig. 10-12).

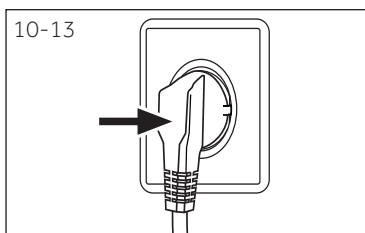

10.8 Raccordement électrique

Avant chaque branchement, vérifiez si :

- ▶ L'alimentation électrique, la prise et le fusible sont adaptés à la plaque signalétique.
- ▶ la prise d'alimentation est mise à la terre et aucune fiche multiprise ou rallonge n'est utilisée ;
- ▶ la fiche et la prise de courant correspondent parfaitement.
- ▶ **Uniquement au Royaume-Uni :** La prise pour le Royaume-Uni est conforme à la norme BS1363A.

Branchez la fiche à la prise (Fig. 10-13).



AVERTISSEMENT !

- ▶ Assurez-vous toujours que toutes les connexions (alimentation électrique, le tuyau d'évacuation et tuyau d'arrivée d'eau potable) sont solides, sèches et ne présentent aucune fuite !
- ▶ Veillez à ce que ces pièces ne soient jamais piétinées, pliées ou tordues.
- ▶ Si le cordon d'alimentation est endommagé, faites-le remplacer par le fabricant (voir la carte de garantie) afin d'éviter tout risque. .

11.1 Fiche du produit conforme à la réglementation UE N° 1061/2010)

Nom du fournisseur ou de la marque du produit	Haier
Référence du modèle établi par le fournisseur	HW80-B14979(S)/HW100-B14979(S)/ HW120-B14979(S)
Capacité nominale (kg)	08/10/12
Classe d'efficacité énergétique	A+++
Consommation d'énergie annuelle (AE _c en kWh/an) ¹⁾	119 / 129 / 165
Consommation d'énergie d'un programme coton 60 °C standard, en pleine charge (kWh/cycle)	0,54 / 0,58 / 0,76
Consommation d'énergie d'un programme coton 60 °C standard, en charge partielle (kWh/cycle)	0,53 / 0,58 / 0,78
Consommation d'énergie d'un programme coton 40 °C standard, en charge partielle (kWh/cycle)	0,50 / 0,55 / 0,65
Consommation électrique pondérée du mode Arrêt (W)	0,40 / 0,41 / 0,48
Consommation électrique pondérée du mode Laissé sur marche (W)	0,48 / 0,45 / 0,50
Consommation d'eau annuelle (AW _c en l/an) ²⁾	8360 / 10560 / 10750
Catégorie d'efficacité à l'essorage ³⁾	B
Vitesse d'essorage maximale (tr/min) ⁴⁾	1351
Teneur en humidité résiduelle (%) ⁴⁾	53
Programme coton 60 °C standard ⁵⁾	Eco 40-60 + 60°C ⁸⁾ + vitesse d'essorage maximale
Programme coton 40°C standard ⁵⁾	Eco 40-60 + 40°C ⁸⁾ + vitesse d'essorage maximale
Durée du programme coton 60 °C en pleine charge (min)	280 / 280 / 295
Durée du programme coton 60 °C en charge partielle (min)	275 / 280 / 295
Durée du programme coton 40°C en charge partielle (min)	275 / 270 / 260
Durée du mode Laissé sur marche (T _i en min) ⁶⁾	3
Bruit aérien (lavage/essorage) en dB(A) re 1pW ⁷⁾	54/69
Type	Pose Libre

- 1) Sur la base de 220 cycles de lavage standard pour les programmes coton à 60 °C et 40 °C en pleine charge et charge partielle et les modes de consommation réduite. La consommation réelle d'énergie varie en fonction de l'utilisation de l'appareil.
- 2) Sur la base de 220 cycles de lavage standard pour les programmes coton à 60 °C et 40 °C en pleine et charge partielle. La consommation réelle d'eau varie en fonction de l'utilisation de l'appareil.
- 3) La catégorie G correspond à l'efficacité la plus faible et la catégorie A correspond à l'efficacité la plus élevée.
- 4) Sur la base du programme coton 60 °C standard en pleine charge et du programme coton 40 °C standard en charge partielle.
- 5) Le « programme coton 60 °C standard » et le « programme coton 40 °C standard » sont des programmes de lavage standards associés aux informations contenues dans l'étiquette et la fiche. Ces programmes conviennent au nettoyage du linge en coton normalement sale et sont les plus efficaces en termes de consommation d'eau et d'énergie.
- 6) Au cas où il existe un système de gestion de l'alimentation électrique.
- 7) Sur la base du programme coton 60 °C standard en pleine charge.
- 8) Saisissez la procédure d'essai standard européenne (sélectionnez Eco 40 60 et réglez souvent la vitesse pendant 5 secondes. Après que la fonction de la température s'est affichée, sélectionnez la température et la vitesse maximale.)

11.2 Autres données techniques

HW80-B14979(S) / HW100-B14979(S) / HW120-B14979(S)	
Dimension (H x l x P en mm)	850 x 460 x 595 / 850 x 530 x 595 / 850 x 600 x 595
Tension en V	220-240 V~/50 Hz
Courant en A	10
Puissance maximale en W	2000
Pression d'eau en MPa	$0,03 \leq P \leq 1$
Poids net en kg	72 / 77 / 80

11.3 Normes et directives

Ce produit répond aux exigences de toutes les directives CE applicables ainsi que les normes harmonisées correspondantes, qui prévoient le marquage CE.

Nous vous recommandons notre Service client Haier et l'utilisation de pièces de rechange d'origine.

Si vous rencontrez un problème avec votre appareil, veuillez vérifier la section DÉPANNAGE au préalable.

Si vous ne trouvez pas de solution, veuillez contacter

- ▶ votre vendeur local ou
- ▶ rendez-vous sur le site www.haier.com, dans la zone Service et support, vous trouverez des numéros de téléphone et une FAQ. Vous pourrez également contacter le service de réclamation.

Pour contacter notre service, assurez-vous que vous disposez des informations suivantes.

Ces informations se trouvent sur la plaque signalétique.

Modèle _____ N° de série _____

Vérifiez également la Carte de garantie fournie avec le produit en cas de garantie.

Pour des renseignements généraux concernant les entreprises, vous trouverez ci-jointes nos adresses en Europe :

Adresses de Haier en Europe			
Pays*	Adresse postale	Pays*	Adresse postale
Italie	Haier Europe Trading SRL Via De Cristoforis, 12 21100 Verese ITALIE	France	Haier France SAS 53 Boulevard Ornano – Pleyad 3 93200 Saint Denis FRANCE
Espagne Portugal	Haier Iberie SL Pg. Garcia Faria, 49-51 08019 Barcelone ESPAGNE	Belgique-FR Belgique-NL Pays-Bas Luxembourg	Haier Bénélux SA Anderlecht Route de Lennik 451 BELGIQUE
Allemagne Autriche	Haier Allemagne GmbH Konrad-Zuse-Platz 6 81829 Munich ALLEMAGNE	Pologne République Tchèque Hongrie Grèce Roumanie Russie	Haier Pologne Sp. zo.o. Al. Jerozolimskie 181B 02-222 Warszawa POLOGNE
Royaume-Uni	Haier Appliances UK Co.Ltd. One Crown Square Church Street East Woking, Surrey, GU21 6HR Royaume-Uni		

*Pour de plus amples informations, veuillez consulter le site www.haier.com

HW80-B14979 HW100-B14979 HW120-B14979_FR

Haier



Manual de usuario
Lavadora

HW80-B14979

HW80-B14979S

HW100-B14979

HW100-B14979S

HW120-B14979

HW120-B14979S

ES

Haier

Gracias por comprar un producto Haier.

Lea con atención todas las instrucciones antes de utilizar el aparato. Las instrucciones contienen información importante que le ayudará a aprovechar el aparato al máximo y garantizar una instalación, uso y mantenimiento correctos y seguros.

Conserve el manual en un lugar de fácil acceso para consultarlo en cualquier momento y garantizar el uso seguro y adecuado del aparato.

Si vende el electrodoméstico, lo regala o lo deja cuando se muda de casa, asegúrese también de pasar este manual para que el nuevo propietario pueda familiarizarse con el aparato y las advertencias de seguridad.

Leyenda



Advertencia – Información de seguridad importante



Información general y consejos



Información ambiental

Desecho



Ayude a proteger el medio ambiente y la salud de las personas. Colocar el embalaje en los contenedores adecuados para reciclarlo. Ayude a reciclar los desechos de aparatos eléctricos y electrónicos. No deseché aparatos que contengan este símbolo junto con los residuos domésticos. Lleve el producto a las instalaciones de reciclaje local o comuníquese con su oficina municipal.



¡ADVERTENCIA!

¡Riesgo de lesiones o asfixia!

Desconecte el aparato de la fuente de energía eléctrica. Corte el cable de alimentación y deséchelo. Quite el seguro de la puerta para evitar que los niños y las mascotas queden encerrados en el aparato.

1- Información de seguridad	4
2- Descripción del producto	8
3- Panel de mandos	9
4- Programas	13
5- Consumo	14
6- Uso diario	15
7- Lavado ecológico.....	20
8- Cuidado y limpieza.....	21
9- Solución de problemas.....	24
10- Instalación.....	28
11- Datos técnicos.....	32
12- Servicio al cliente	34

Lea estas instrucciones de seguridad antes de encender el aparato por primera vez.



¡ADVERTENCIA!

Antes del primer uso

- ▶ Asegúrese de que el aparato no presente daños ocasionados durante el transporte.
- ▶ Asegúrese de que todos los pernos de transporte sean retirados.
- ▶ Retire todo el embalaje y manténgalo fuera del alcance de los niños.
- ▶ Se necesitan siempre al menos dos personas para mover el aparato ya que es pesado.

Uso diario

- ▶ Los niños a partir de los 8 años, las personas con discapacidades físicas, sensoriales o mentales, así como las personas que carecen de experiencia y conocimientos, podrán utilizar este aparato siempre y cuando se les vigile e instruya sobre su uso en condiciones de seguridad, y que comprendan los peligros que entraña su uso.
- ▶ Mantenga a los niños menores de 3 años alejados del aparato a menos que se encuentren bajo supervisión permanente.
- ▶ Los niños no deben jugar con el aparato.
- ▶ No permita que los niños o las mascotas se acerquen al aparato cuando la puerta está abierta.
- ▶ Almacene los productos de lavado fuera del alcance de los niños.
- ▶ Tire hacia arriba las cremalleras, fije los hilos sueltos y tenga cuidado con los artículos pequeños para evitar que la ropa se enrede. Si es necesario, utilice una bolsa o malla apropiada.
- ▶ No toque ni use el aparato con los pies descalzos o con las manos o los pies mojados o húmedos.
- ▶ No cubra ni encierre el aparato durante el funcionamiento o después de este para permitir que cualquier humedad o agua se evapore.
- ▶ No coloque objetos pesados o fuentes de calor o de humedad en la parte superior del aparato.
- ▶ No utilice ni guarde detergente inflamable o agentes de limpieza en seco, muy cerca del aparato.
- ▶ No utilice aerosoles inflamables en las cercanías del aparato.



¡ADVERTENCIA!

Uso diario

- ▶ No lave las prendas tratadas con disolventes en el aparato sin haberlos secado al aire previamente.
- ▶ No conecte ni desconecte el enchufe si hay presencia de gases inflamables.
- ▶ No lave con goma espuma caliente o materiales similares a esponjas.
- ▶ No lave prendas que estén contaminadas con harina.
- ▶ No abra el cajón del detergente durante un ciclo de lavado.
- ▶ No toque la puerta durante el proceso de lavado, se calienta.
- ▶ No abra la puerta si el nivel de agua es visible por encima del ojo de buey.
- ▶ No fuerce la puerta para abrirla. La puerta está ajustada con un dispositivo de auto-bloqueo y se abrirá poco después de que se termine el procedimiento de lavado.
- ▶ Apague el aparato después de cada programa de lavado y antes de efectuar cualquier mantenimiento de rutina; desconéctelo de la corriente eléctrica para ahorrar electricidad y por seguridad.
- ▶ Cuando vaya a desenchufar el aparato, coja la clavija y no el cable al tirar.

Mantenimiento y Limpieza

- ▶ Asegúrese de que los niños estén supervisados si realizan tareas de limpieza o mantenimiento.
- ▶ Desconecte el aparato de la corriente antes de realizar cualquier tarea de mantenimiento de rutina.
- ▶ Mantenga la parte inferior del ojo de buey de la puerta y el cajón de detergente abiertos y limpios si el aparato no está en uso para evitar la acumulación de olores.
- ▶ No utilice un rociador de agua o vapor para limpiar el aparato.
- ▶ Reemplace el cable de alimentación dañado solamente con el fabricante, su agente de servicio o por personal cualificado con el fin de evitar situaciones de peligro.
- ▶ No intente reparar el aparato usted mismo. Comuníquese con el centro de atención al cliente si necesita reparación.

Instalación

- ▶ El aparato se debe colocar en un lugar bien ventilado. Asegúrese de colocar el aparato en un lugar que permita abrir la puerta completamente.
- ▶ Nunca instale el aparato en el exterior, en un lugar húmedo, o en un área que pueda ser propensa a fugas de agua, como debajo o cerca de una unidad de fregadero. En el caso de fugas de agua corte el suministro de energía y deje que la máquina se seque naturalmente.



¡ADVERTENCIA!

Instalación

- ▶ Instale o utilice el aparato únicamente cuando la temperatura esté por encima de 5°C.
- ▶ No coloque el aparato directamente sobre una alfombra, o cerca de una pared o un mueble.
- ▶ No instale el aparato en un lugar donde reciba luz solar de forma directa o cerca de una fuente de calor (por ej., estufas, calentadores).
- ▶ Asegúrese de que la información eléctrica de la placa de especificaciones coincida con el suministro de corriente. En caso contrario, comuníquese con un electricista.
- ▶ No use adaptadores múltiples y cables prolongadores eléctricos.
- ▶ Asegúrese de que solo se utilice el cable eléctrico y el juego de mangueras proporcionados.
- ▶ Asegúrese de no dañar el cable de corriente y el enchufe. Si sufre daños, llame a un electricista para que lo cambie.
- ▶ Utilice un enchufe con toma a tierra separada de fácil acceso para conectar el aparato. El aparato debe tener una conexión a tierra.

Solo para el Reino Unido: El cable de alimentación del aparato está equipado con un enchufe de 3 cables (con conexión a tierra) que se conecta a una toma de corriente estándar de 3 cables (con conexión a tierra). Nunca corte o desmonte la tercera clavija (de toma a tierra). Una vez instalado el aparato, el enchufe debe ser de fácil acceso.

- ▶ Asegúrese de que las uniones de mangueras y conexiones sean firmes y no haya fugas.

Uso previsto

Este aparato está diseñado para lavar la ropa lavable a máquina solamente. En cualquier momento, siga las instrucciones dadas en la etiqueta de la prenda. Está diseñada exclusivamente para uso doméstico dentro de la casa. No es adecuado para un uso comercial o industrial.

No puede realizar cambios o modificaciones al aparato. El uso no predeterminado puede causar peligros y la pérdida de todas las reclamaciones de garantía y responsabilidad.

i Nota:

Debido a los cambios técnicos y diferentes modelos, las ilustraciones de los siguientes capítulos pueden diferir de su modelo.

2.1 Imagen del aparato

Frente (Fig. 2-1):



Lado trasero (Fig. 2-2):

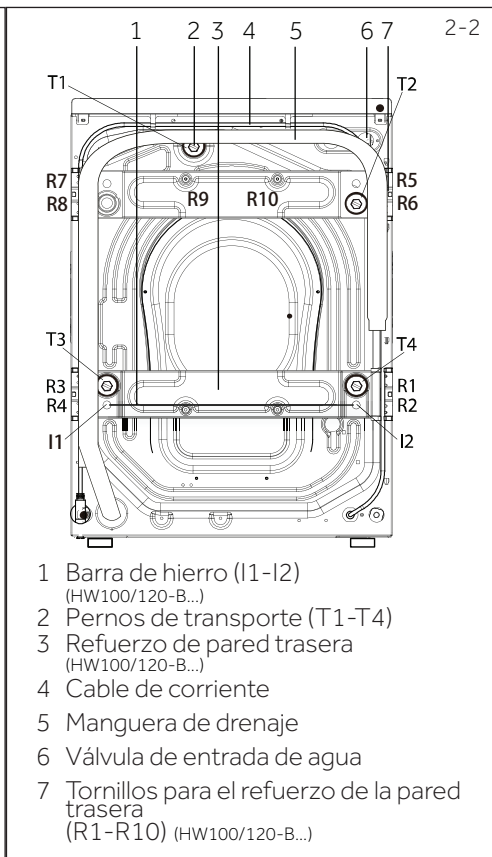

2.2 Accesorios

Compruebe los accesorios y su documentación de acuerdo con esta lista (Fig.:2-3):



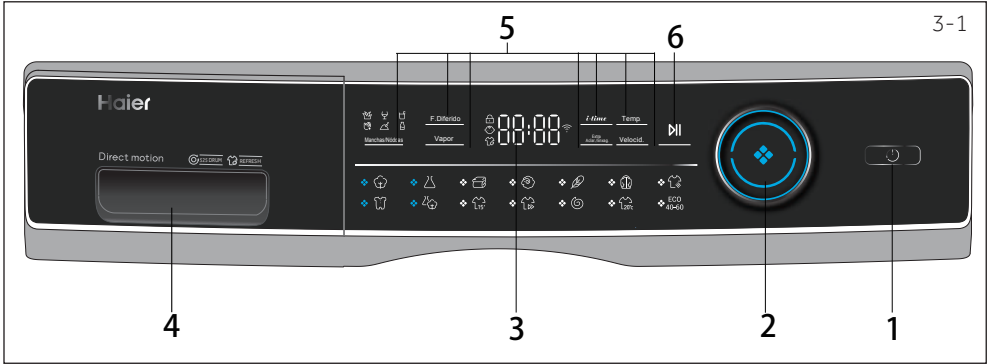

- | | | |
|-------------------------|----------------------------------|---------------------------|
| 1 Botón de "encendido" | 3 Pantalla | 5 Botones de función |
| 2 Selector de programas | 4 Cajón de detergente/suavizante | 6 "Botón de Inicio/Pausa" |

Nota: Señal sonora

Se escuchará una señal sonora en los siguientes casos:

- ▶ al pulsar un botón
- ▶ al final del programa
- ▶ al girar el selector de programas

La señal sonora se puede desactivar si es necesario: consulte USO DIARIO (vea P19 6.13).

3.1 Botón "Encendido"

Toque este botón (Fig. 3-2) suavemente para encender, la pantalla está brillando, el indicador del botón "Inicio / Pausa" parpadea. Toque de nuevo durante unos 2 segundos para apagar. Si ningún elemento del panel o programa se activa después de un tiempo la máquina se apagará automáticamente.

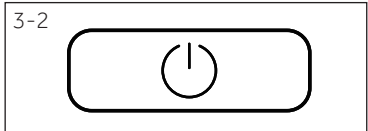

detergentes que es adecuada para las diferentes temperaturas de lavado, consulte el manual del detergente (vea P13).

3.2 Selector de programa

Al girar la perilla (Fig. 3-3) uno de los 14 programas puede ser seleccionado, el LED relacionado se iluminará, se mostrará la configuración predeterminada.

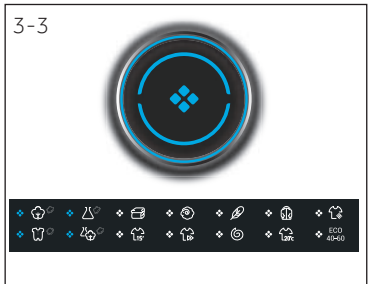

3.3 Pantalla

La pantalla (Fig. 3-4) muestra la siguiente información:

- ▶ Tiempo de lavado
- ▶ Símbolo de hora de Fin Diferido
- ▶ Códigos de error e información de servicio
- ▶ Botones de función y el botón "Inicio / Pausa"

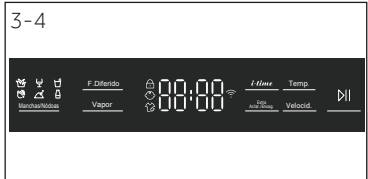

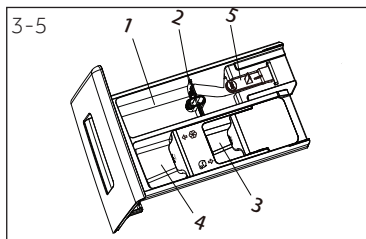

3.4 Dispensador de detergente

Abra el cajón, podrá ver tres compartimentos (Fig. 3-5):

- 1: Compartimento para detergente en polvo o líquido
- 2: Selector de la tapa del detergente, levántelo para detergente en polvo, manténgalo bajo para detergente líquido.
- 3: Compartimento para desinfectante.
- 4: Compartimento para suavizante.
- 5: Bloquee la lengüeta, presiónela hacia abajo para extraer el cajón dispensador consulte el manual de detergente (vea P13). La recomendación sobre el tipo

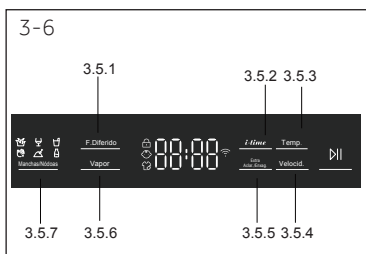

3.5 Botones de función

Los botones de función (Fig. 3-6) permiten opciones adicionales en el programa seleccionado antes de inicio del programa. Se muestran los indicadores relacionados.

Al apagar el aparato o crear un nuevo programa, todas las opciones son deshabilitadas.

Si un botón tiene múltiples opciones, la opción deseada se puede seleccionar pulsando el botón secuencialmente.

Al tocar los botones, cuando está en luz tenue, la función no está seleccionada, cuando hay luz brillante, se selecciona la función.

i Nota: Ajustes de fábrica

Para obtener mejores resultados en cada programa, Haier ha definido bien los ajustes predeterminados específicos. Si no hay ningún requisito especial, se recomienda usar los ajustes predeterminados.



3.5.1-Botón de función "Fin Diferido"

Pulse este botón (Fig. 3-7) para iniciar el programa con un fin diferido. El retraso del tiempo de finalización o Fin Diferido podría incrementarse en pasos de 30 minutos de 0,5-24 h (agregue tiempo al tiempo original del programa). Por ejemplo la pantalla "off 06:30" significa que el fin del ciclo del programa será en 6 horas y 30 minutos. Pulse el botón Inicio / Pausa para activar el fin diferido. No es aplicable al programa "Centrifugado", "Refresh" y Eco 40-60.



Nota: Detergente líquido

Si usa detergente líquido, no se recomienda activar el retraso de finalización.

3.5.2-Botón de función " *i-time* "

Esta función (Fig. 3-8) intensifica diferentes tiempos de lavado. No todos los programas pueden seleccionar esta función. Consulte P13 para ver los programas que pueden seleccionar esta función.

3.5.3-Botón de función "Temp."

Pulse este botón (Fig. 3-9) para cambiar la temperatura de lavado del programa. Si no se enciende ningún valor, el agua no se calentará.

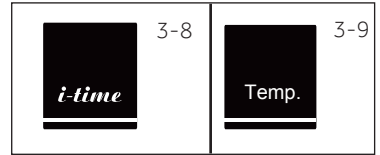



3.5.4 Botón de función "Velocid."

Pulse este botón (Fig. 3-10) para cambiar o desactivar el centrifugado del programa. Si no se ilumina ningún valor, ("0") las prendas no girarán.

3.5.5 Botón "Aclarado extra"

Pulse este botón (Fig. 3-11) para enjuagar las prendas más intensamente con agua fresca. Esto se recomienda para las personas con piel sensible. Al pulsar el botón varias veces se pueden seleccionar de uno a tres ciclos adicionales. Aparecen en la pantalla con P--1/P--2/P--3.



3.5.6 Botón "Vapor"

Toque este botón (Fig. 3-12) para seleccionar el programa de vapor. Para los programas con la función de vapor, el indicador es verde y el indicador en el medio de la perilla está encendido. Puede seleccionar si necesita esta función cuando se utilizan los programas "Algodón, Sintéticos, Mix, Cuidado del bebé". El icono de lavado con vapor se iluminará cuando utilice la función de lavado con vapor.

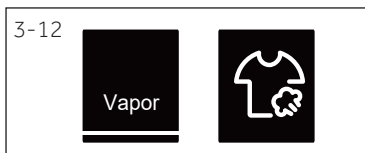

3.5.7 Botón "Manchas/Nódoas"

Pulse este botón (Fig. 3-13) para elegir características especiales para las manchas. Los símbolos se describen en la sig tabla



	Grass		Wine		Juice
	Blood		Soil		Milk

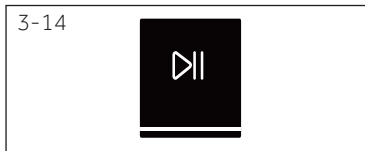

3.6 Botón "Iniciar / Pausa"

Pulse este botón (Fig. 3-14) suavemente para iniciar o interrumpir el programa que se muestra actualmente. Durante el ajuste del programa y durante el funcionamiento del programa, el LED por encima del botón está brillando, o si se interrumpe el parpadeo.

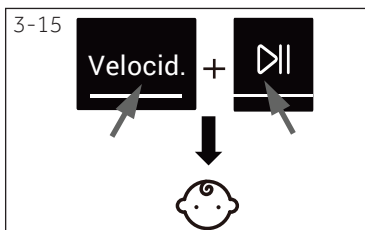

3.7 Bloqueo infantil

Al elegir un programa y luego iniciar, toque el botón "Velocid." y "Inicio / Pausa" (Fig. 3-15) durante 3 segundos simultáneamente para bloquear todos los elementos del panel contra la activación, visualización del panel . Para desbloquear, vuelva a tocar los dos botones. El indicador de bloqueo para niños se ilumina cuando el bloqueo para niños funciona. La función es opcional cuando la máquina está funcionando

La pantalla muestra **c lo t** (Fig. 3-16) si se pulsa un botón, cuando se activa el bloqueo para niños. El cambio no se está ejecutando.



• Sí, ○ Opcional, / No

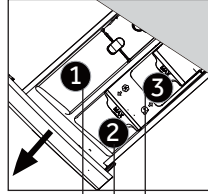

Compartimento de detergente para:

- 1 Detergente
- 2 Suavizante o producto de cuidado
- 3 Desinfectante ³⁾

Programa	Carga máx. ¹⁾ en kg HW80-B14979 HW100-B14979 HW120-B14979	Temperatura		Prestablecido			Tipo de telas	Velocidad de centrifugado prefijada en rpm	Función				
		en °C ²⁾	rango seleccionable	1	2	3			I-time	Vapor	Aclarado extra	Fin diferido	Manchas/Nódos
	8/10/12	* a 90	40	●	○	○	Algodón	1400	●	●	●	●	●
	4/5/6	* a 60	40	●	○	○	Telas sintéticas o mixtas	1200	/	●	●	●	●
	4/5/6	* a 40	30	●	○	/	Edredón	800	●	/	●	●	/
	2/2,5/3	* a 40	*	●	○	/	Tela lavable a máquina hecha de lana o con contenido de lana	800	●	/	●	●	/
	2/2,5/3	* a 30	30	●	○	/	Prendas delicadas y seda	600	/	/	●	●	/
	4/5/6	* a 40	30	●	○	○	Algodón	1000	●	/	●	●	/
	1	/	/	/	/	/	Algodón / Sintéticos	0	/	/	/	/	/
	4/5/6	* a 90	40	●	○	○	Algodón / Sintéticos	1000	●	●	●	●	/
	4/5/6	* a 60	30	●	○	○	Prendas mixtas de algodón y sintéticas ligeramente sucias	1000	●	●	●	●	●
	1	* a 40	*	●	○	○	Algodón / Sintéticos	1000	●	/	●	●	/
	4/5/6	* a 40	40	●	○	○	Algodón / Sintéticos	1000	/	/	●	●	/
	8/10/12	/	/	/	/	/	Todas las telas	1000	/	/	/	/	/
	8/10/12	* a 20	20	●	○	○	Algodón	1000	●	/	●	●	/
	8/10/12	/	/	●	○	○	/	1400	/	/	/	/	/

* El agua no se calienta.

¹⁾ Elija una temperatura de lavado de 90 °C solo para requisitos higiénicos especiales.

²⁾ Reduzca la cantidad de detergente debido a que la duración del programa es corta.

³⁾ No utilice reacción química con detergente.

El diseño y las especificaciones están sujetas a cambios sin previo aviso para mejorar la calidad.

Los valores de consumo indicados pueden diferir en consecuencia a las condiciones locales.

Programa	Temperatura en °C	Carga máxima en kg	Energía en kWh	Agua en L	Tiempo de lavado en hh:mm	Rendimiento de secado por centrifugado en %
HW120 / 100 / 80						
Eco 40-60*	40 °C	6/5/4	0,65/0,55/0,50	42/42/32	4:08/4:16/4:23	B
	60 °C	6/5/4	0,78/0,58/0,53	42/42/32	4:38/4:20/4:25	B
	60 °C	12/10/8	0,76/0,58/0,54	58/56/46	4:38/4:20/4:25	B

* Programa estándar para el etiquetado energético de acuerdo con la UE 2010/30:

"Eco 40-60" "60/40 °C" con el ajuste de velocidad "Centrifugado máx". (Seleccione Eco 40 60, toque la velocidad durante 5 segundos frecuentemente. Después de que se muestre la función de temperatura, seleccione la temperatura y la velocidad máxima.)

Los programas de algodón estándar de 60°C y 40°C son adecuados para lavar tejidos de algodón de suciedad normal. Estos son los programas más eficientes en términos de consumo de energía y agua combinados para lavar la ropa de algodón. La temperatura del agua usada puede ser diferente de la temperatura del ciclo declarada.

Nota: Pesado automático

El aparato está equipado con un reconocimiento de carga. A baja carga, la energía, el tiempo y el agua de lavado se reducirán automáticamente en algunos programas.

6.1 Corriente eléctrica

Conecte la lavadora a una fuente de alimentación (220V a 240V~/50Hz; Il. 6-1). Por favor, consulte también la sección INSTALACIÓN.

6.2 Conexión de agua

- ▶ Antes de conectar revise la limpieza y la claridad del agua que sale de la llave de agua.
- ▶ Abra la llave del agua (Il.6-2).

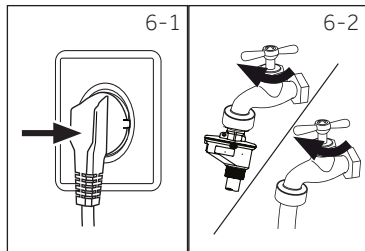

i Nota: Apriete

Antes usar revise si hay fugas en las juntas entre la llave y el tubo de carga girando la llave.

6.3 Preparación de las prendas

- ▶ Clasifique la ropa por su tejido (algodón, sintéticos, lana o seda) y el grado de suciedad (Fig. 6-3). Preste atención a las etiquetas de lavado.
- ▶ Separe las prendas blancas de las de color. Lave las telas de colores primero a mano para comprobar si se desvanece o corre el color.
- ▶ Vacíe los bolsillos (de llaves, monedas, etc.) y quite los objetos decorativos duros (por ejemplo, broches).
- ▶ Las prendas sin costuras, delicadas y textiles de tejido fino, tales como cortinas finas se deben a poner en una bolsa de lavado para cuidarlas (lavar a mano o limpieza en seco sería mejor).
- ▶ Cierre las cremalleras y ganchos, asegúrese de que los botones estén cosidos firmemente.
- ▶ Coloque las prendas delicadas como la ropa sin dobladillo firme, ropa interior (lencería) y objetos pequeños, tales como calcetines, cinturones, sujetadores, etc., en una bolsa para lavado.
- ▶ Desdoble las telas grandes como sábanas, colchas etc.
- ▶ Voltee los pantalones tejanos e impresos, decorados o textiles de color intenso de adentro hacia afuera, de ser posible lávelos por separado.

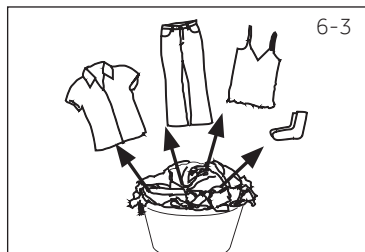

! PRECAUCIÓN!

Prendas no textiles, así como artículos pequeños, sueltos o con puntas filosas pueden causar fallos de funcionamiento y daños en la ropa y el aparato.

Tabla de cuidados

Lavado					
	Lavable hasta 95 °C proceso normal		Lavable hasta 60 °C proceso normal		Lavable hasta 60 °C proceso medio
	Lavable hasta 40 °C proceso normal		Lavable hasta 40 °C proceso suave		Lavable hasta 40 °C proceso muy suave
	Lavable hasta 30 °C proceso normal		Lavable hasta 30 °C proceso suave		Lavable hasta 30 °C proceso muy suave
	Lavar a mano máx. 40°C		No lavar		
Uso de cloro					
	Cualquier blanqueador permitido		Solo oxígeno / sin cloro		No usar blanqueador
Secado					
	Secado a máquina posible temperatura normal		Secado a máquina posible temperatura baja		No secar a máquina
	Secar colgado		Secar sobre superficie plana		
Planchado					
	Planchar a una temperatura máxima de hasta 200 °C		Planchar a una temperatura media de hasta 150°C		Planchar a una temperatura baja de hasta 110 °C, sin vapor (planchar con vapor puede causar daños irreversibles)
	No planchar				
Cuidados profesionales para tejidos					
	Limpieza en seco con tetracloroetano (PCE)		Limpieza en seco con hidrocarburos		No lavar en seco
	Limpieza profesional en mojado		No se aplique limpieza profesional en mojado		

6.4 Cargar el aparato

- ▶ Ponga dentro la ropa sucia pieza por pieza
- ▶ No sobrecargar. ¡Tenga en cuenta la diferente carga máxima de acuerdo a los programas! La regla de oro para la carga máxima: Mantenga seis pulgadas de distancia entre la carga y la parte superior del tambor.
- ▶ Cierre la puerta con cuidado. Asegúrese de que no haya prendas atrapadas bajo la puerta.

6.5 Selección del detergente

- ▶ La eficacia del lavado y el rendimiento están determinados por la calidad del detergente usado.
- ▶ Solo use detergentes aprobados para lavar a máquina.
- ▶ Si necesita utilizar detergentes específicos, por ej., para sintéticos y lana.
- ▶ Siempre siga las recomendaciones del fabricante del detergente.
- ▶ No utilice agentes de limpieza en seco tales como tricloroetileno y productos similares.

Elija el mejor detergente

Programa	Tipo de detergente				
	Universal	Para prendas de color	Delicado	Especial	Suavizante
	L/P	L/P	-	-	o
	-	-	L/P	-	o
	-	-	L	L/P	o
	-	-	L/P	L/P	o
	-	-	-	L/P	o
	-	-	L/P	L/P	-
	-	-	-	L	o
	L/P	L/P	-	-	o
	L/P	L/P	-	-	o
	L	L	-	-	o
	L/P	L/P	-	-	o
	-	-	-	-	-
 120°C	L/P	L/P	-	-	o
 ECO 40-60	L/P	L/P	-	-	o

L = detergente en gel-/líquido P = detergente en polvo O = opcional - = no
Si se utiliza detergente líquido, no se recomienda activar el tiempo de fin diferido.

Recomendamos el uso de:

- ▶ Detergente en polvo para lavandería: 20°C a 90°C (mejor uso: 40-60°C)
- ▶ Detergente para ropa de color: 20°C a 60°C (mejor uso: 30-60°C)
- ▶ Detergente para Lana/Delicado: 20°C a 30°C (=mejor uso:)

* Elija la temperatura de lavado de 90°C solo para los requisitos especiales de higiene.

* Si elige una temperatura del agua de 60 °C o superior, nos gustaría aconsejarle que use menos detergente. Utilice el desinfectante especial, que es adecuado para algodón o tela sintética.

* Es mejor usar menos detergente en polvo o no utilizar detergente en absoluto.

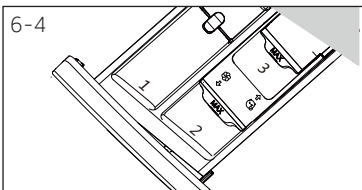

6.6 Añadir detergente

1. Deslice el cajón para detergente.
2. Coloque los productos químicos necesarios en compartimientos correspondientes (Fig. 6-4)
3. Empuje de vuelta el cajón con gentileza.

i Nota:

- ▶ Elimine los residuos de detergente antes del próximo ciclo de lavado del cajón del detergente.
- ▶ No use demasiado detergente o suavizante.
- ▶ Por favor, siga las instrucciones en el paquete del detergente.
- ▶ Siempre llene el compartimento del detergente justo antes del comienzo del ciclo de lavado.
- ▶ El detergente líquido concentrado debe diluirse antes de ser añadido.
- ▶ No utilice detergente líquido si selecciona la función "Fin diferido".
- ▶ Elija cuidadosamente la configuración del programa de acuerdo con los símbolos de atención en todas las etiquetas de lavado y de acuerdo a la tabla de programas.

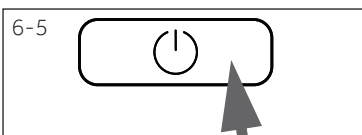

6.7 Encienda el aparato

Pulse el botón de encendido para encender el aparato (Fig. 6-5). El LED del botón "Inicio/Pausa" parpadeará.

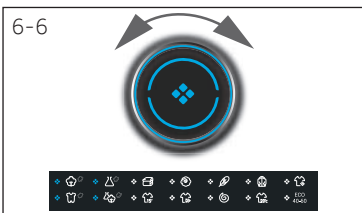

6.8 Seleccione un programa

Para obtener los mejores resultados de lavado, seleccione un programa que se ajuste al grado de suciedad y tipo de prendas.

Gire la perilla del programa (Fig. 6-6) para seleccionar el programa correcto. El programa relacionado enciende el LED y se muestran los ajustes predeterminados.

i Nota: Remover olor

Antes del primer uso recomendamos utilizar el programa "ALGODÓN+90 °C"+600r-pm sin carga y una pequeña cantidad de detergente en el compartimento del agente de lavado (2) o limpiador especial de máquina para eliminar los residuos posiblemente corruptores.

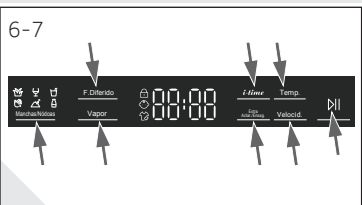

6.9 Añadir selecciones individuales

Seleccione las opciones y ajustes (Fig. 6-7); consulte el PANEL DE CONTROL.

6.10 Inicie el programa de lavado

Pulse el botón "Inicio/Pausa" (Fig. 6-8) para iniciar. El LED del botón "Inicio / Pausa" deja de parpadear y se ilumina continuamente. El aparato funciona de acuerdo a los ajustes recientes. Los cambios solo son posibles mediante la cancelación del programa.

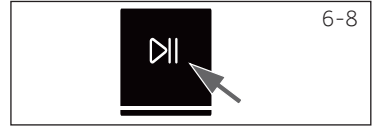

6.11 Interrumpir/Cancelar el programa de lavado

Para interrumpir un programa en ejecución presione con suavidad "Inicio / Pausa". El LED del botón de arriba parpadeará. Pulse de nuevo para reanudar la marcha.

Para cancelar un programa en ejecución y todos sus ajustes individuales:

1. Pulse el botón de "Inicio / Pausa" para interrumpir el programa.
2. Pulse el botón "Encendido / Apagado" durante unos dos segundos para apagar el aparato.
3. Toque el botón "Encendido" para encender el aparato, ejecute el programa Girar y seleccione "sin velocidad" (las luces de velocidad están apagadas) para drenar el agua.
4. Después de cerrar el programa para reiniciar el dispositivo, seleccione un nuevo programa e inícielo.

6.12 Después de lavar



Nota: Bloqueo de la puerta

- ▶ Por razones de seguridad la puerta de carga se bloquea parcialmente durante los ciclos de lavado. Solo es posible abrir la puerta al final del programa o después de que el programa se canceló correctamente (véase la descripción anterior).
- ▶ En caso de alto nivel de agua, alta temperatura del agua y durante el giro no es posible abrir la puerta, se muestra **LoC I-**

1. Al final del programa se visualiza **Fin**.
2. El aparato se apagará automáticamente.
3. Saque la ropa tan pronto como sea posible para que esté suave y para evitar la formación de arrugas.
4. Cierre el suministro de agua.
5. Desconecte el cable de corriente.
6. Abra las puertas para evitar la formación de humedad y olores. Déjelas abiertas mientras no se usa la lavadora.



Nota: El modo de espera / ahorro de energía

El aparato encendido pasará al modo de espera si no se activará dentro de 2 minutos antes de iniciar el programa o al final del programa. La pantalla se apagará. Esto ahorra energía. Para interrumpir el modo en espera pulse el botón "Encendido".

6.13 Activar o desactivar el timbre

La señal sonora se puede desactivar si es necesario:

1. Encienda el aparato.
2. Seleccione el programa MIX.
3. Pulse el botón "Fin diferido" y "Temp." al mismo tiempo durante unos tres segundos. Se mostrará **bEEP OFF** y se desactivará el timbre.

Para activar el timbre pulse estos dos botones al mismo tiempo de nuevo. Se mostrará **bEEP On**.



Uso medioambiental responsable

- ▶ Para lograr el mejor uso de la energía, el agua, detergente y el tiempo que debe utilizar el tamaño de la carga máxima recomendada.
- ▶ No sobrecargue (debe caber su mano holgadamente sobre la ropa).
- ▶ Para ropa ligeramente sucia seleccione el programa de lavado rápido.
- ▶ Aplique las dosis exactas de detergente.
- ▶ Elija la temperatura de lavado adecuada más baja, los detergentes modernos son eficientes para limpiar por debajo de 60°C.
- ▶ Eleve la configuración predeterminada solo en casos de prendas muy manchadas.
- ▶ Seleccione la velocidad máx. de centrifugado si usa una secadora doméstica.

8.1 Limpieza del cajón para detergente

Cuide siempre que no haya residuos de detergente. Limpie periódicamente el cajón (Fig. 8-1):

1. Tire del depósito hasta que se detenga.
2. Presione el botón de liberación y retire el cajón.
3. Enjuague el depósito con agua hasta que esté limpio e inserte el cajón de nuevo en el aparato.

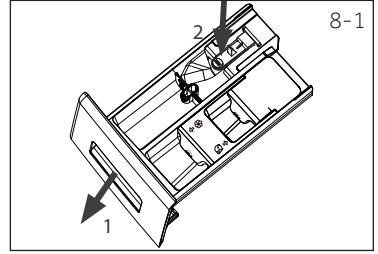

8.2 Limpieza de la máquina

- ▶ Desenchufe la máquina durante la limpieza y mantenimiento.
- ▶ Use un paño suave con jabón líquido para limpiar los componentes de la caja de la máquina y de goma (Fig. 8-2).
- ▶ No utilice productos químicos ni disolventes orgánicos corrosivos.



8.3 La válvula de entrada de agua y el filtro de la válvula de entrada

Para evitar el bloqueo del suministro de agua por sustancias sólidas como la cal, limpie periódicamente los filtros de la válvula de entrada.

- ▶ Desconecte el cable de corriente y cierre el suministro de agua.
- ▶ Desenrosque la manguera de entrada de agua en la parte posterior (ll. 8-3) del aparato, así como en el grifo.
- ▶ Enjuague los filtros con agua y un cepillo (ll. 8-4).
- ▶ Coloque el filtro e instale la manguera.

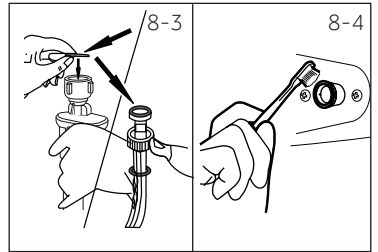

8.4 Limpieza del tambor

- ▶ Retire las piezas metálicas lavadas accidentalmente, especialmente piezas como alfileres, monedas, etc., del tambor (Fig. 8-5), ya que causan manchas de óxido y daños.
- ▶ Use un limpiador sin cloro para la eliminación de manchas de óxido. Tenga en cuenta las sugerencias de advertencia del fabricante del producto de limpieza.
- ▶ No utilice objetos duros ni lana de acero para la limpieza.

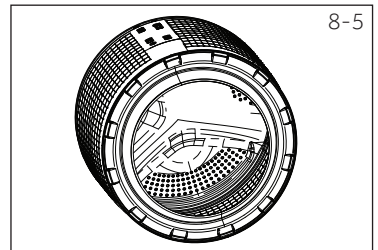

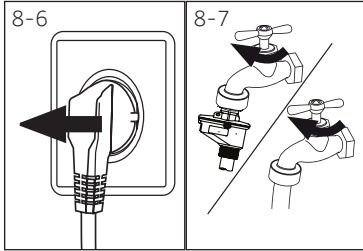

8.5 Largos períodos de inactividad

Si el aparato permanece inactivo durante un período más largo:

1. Desconecte el enchufe eléctrico (Fig. 8-6).
2. Cierre el grifo de suministro de agua (Fig. 8-7).
3. Abra las puertas para evitar la formación de humedad y olores. Deje las puertas abiertas mientras no se usa la lavadora.

Antes del próximo uso verifique cuidadosamente el cable de alimentación, la entrada de agua y la manguera de drenaje. Asegúrese de que todo esté correctamente instalado y sin fugas.

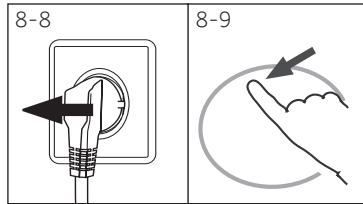

8.6 Filtro de la bomba

Limpie el filtro una vez al mes y revise el filtro de la bomba, por ejemplo, si el aparato:

- ▶ No desagua.
- ▶ No centrifuga.
- ▶ Hace un ruido inusual durante la ejecución.



¡ADVERTENCIA!

¡Riesgo de quemaduras! ¡El agua en el filtro de la bomba puede estar muy caliente! Antes de cualquier acción asegúrese de que el agua se haya enfriado.

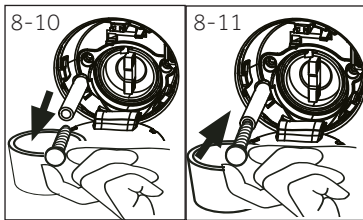

1. Apague y desenchufe la máquina (Fig. 8-8).
2. Abra la tapa de servicio. Puede utilizar una moneda o un destornillador (Fig. 8-9).
3. Proporcione un recipiente plano para recoger el agua de lixiviación (Fig. 8-10). ¡Podría haber cantidades más grandes!
4. Tire de la manguera de drenaje y mantenga su extremo sobre el recipiente (Fig. 8-10).
5. Saque el tapón de cierre de la manguera de desagüe (Fig. 8-10).
6. Después del drenaje completo cierre la manguera de drenado (Fig. 8-11) y empuje de nuevo en la máquina.

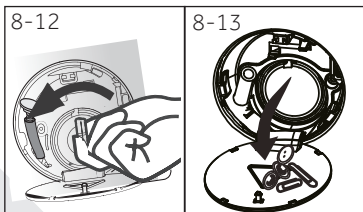

7. Desenrosque y quite el filtro de la bomba en sentido antihorario (Fig. 8-12).
8. Eliminar contaminantes y la suciedad (Fig. 8-13).
9. Limpie cuidadosamente el filtro de la bomba, por ej., con agua corriente (Fig. 8-14).
10. Refíjelo a fondo (Fig. 8-15).
11. Cierre la tapa de servicio.

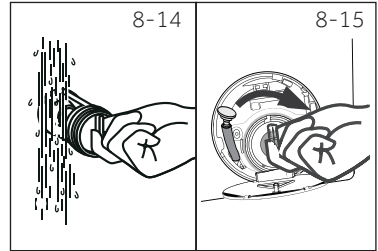

¡PRECAUCIÓN!

- ▶ El sellado del filtro de la bomba tiene que estar limpio y e ileso. Si la tapa no está completamente apretada, el agua podría escapar.
- ▶ El filtro debe estar en su lugar, o puede dar lugar a fugas.

Puede solucionar muchos problemas usted mismo sin necesidad de conocimientos específicos. En caso de problemas, verifique todas las posibilidades que se muestran y siga las instrucciones a continuación antes de contactar a un proveedor de servicios postventa. Ver sección ATENCIÓN AL CLIENTE.



¡ADVERTENCIA!

- ▶ Antes de realizar cualquier tarea de mantenimiento, apague el aparato y desconecte el cable de corriente.
- ▶ El equipo eléctrico debe ser reparado solamente por expertos eléctricos calificados, porque las reparaciones incorrectas pueden causar daños consecuentes considerables.
- ▶ Un cable de corriente dañado solo debe ser reemplazado por el fabricante, su agente de servicio o por el personal cualificado con el fin de evitar situaciones de peligro.

9.1 Códigos de información

Los siguientes códigos se muestran solo para la información relativa al ciclo de lavado. No se precisa realizar mediciones.

Código	Mensaje
<i>1:25</i>	El tiempo de ciclo de lavado restante será de 1 hora y 25 minutos.
<i>6:30</i>	El tiempo de ciclo de lavado incluyendo el tiempo de fin diferido restante será de 6 horas y 30 minutos.
AUTO	La detección automática de carga está funcionando, solo en algunos programas.
<i>End</i>	El ciclo de lavado ha terminado. El aparato se apagará automáticamente..
<i>LoCl-</i>	La puerta está cerrada debido al nivel de agua de alto, alta temperatura del agua o ciclo de centrifugado.
<i>bEEP OFF</i>	El timbre está desactivado
<i>bEEP On</i>	El timbre está activado
<i>cLoCl-</i>	Los botones de función están cerrados. El cambio de programa no es válido.

9.2 Solución de problemas con el código mostrado

Problema	Causa	Solución
CLR FLTR	<ul style="list-style-type: none"> • Error de drenaje, el agua no se drena por completo dentro de 6 minutos. 	<ul style="list-style-type: none"> • Limpie el filtro de la bomba. • Compruebe la instalación de la manguera de drenaje.
E2	<ul style="list-style-type: none"> • Error de bloqueo 	<ul style="list-style-type: none"> • Cierre la puerta apropiadamente.
E4	<ul style="list-style-type: none"> • El nivel de agua no alcanza después de 12 minutos. • La manguera de drenado hace sifón. 	<ul style="list-style-type: none"> • Asegúrese de que del grifo esté completamente abierto y la presión del agua sea normal. • Compruebe la instalación de la manguera de drenaje.
EB	<ul style="list-style-type: none"> • Error del nivel de protección del agua. 	<ul style="list-style-type: none"> • Póngase en contacto con el Servicio Post-venta.

Problema	Causa	Solución
F3	<ul style="list-style-type: none"> Error del sensor de temperatura. 	<ul style="list-style-type: none"> Póngase en contacto con el Servicio Post-venta.
F4	<ul style="list-style-type: none"> Error de calefacción. 	<ul style="list-style-type: none"> Póngase en contacto con el Servicio Post-venta.
F7	<ul style="list-style-type: none"> Error del motor. 	<ul style="list-style-type: none"> Póngase en contacto con el Servicio Post-venta.
FA	<ul style="list-style-type: none"> Error del sensor de nivel de agua. 	<ul style="list-style-type: none"> Póngase en contacto con el Servicio Post-venta.
FE0oFE1 oFE2	<ul style="list-style-type: none"> Error de comunicación anormal. 	<ul style="list-style-type: none"> Póngase en contacto con el Servicio Post-venta.
Unb	<ul style="list-style-type: none"> Error de carga desbalanceada. 	<ul style="list-style-type: none"> Compruebe y balancee la carga de ropa en el tambor. Reduzca la carga.

9.3 Solución de problemas sin código mostrado

Problema	Causa	Solución
La lavadora no funciona.	<ul style="list-style-type: none"> El programa todavía no se ha iniciado. La puerta no está bien cerrada. La máquina no se ha encendido. Corte eléctrico. El bloqueo para niños está activado. 	<ul style="list-style-type: none"> Revise el programa y póngalo en marcha. Cierre la puerta bien. Encienda la máquina. Revise el suministro eléctrico. Desactive el bloqueo infantil.
La lavadora no se ha llenado de agua.	<ul style="list-style-type: none"> No hay agua. La manguera de entrada está retorcida. El filtro de carga está bloqueado. La presión del agua es de menos de 0,03 MPa. La puerta no está bien cerrada. Falla de suministro de agua. 	<ul style="list-style-type: none"> Revise la llave de agua. Revise la manguera de entrada de agua. Desbloquee el filtro de la manguera de entrada. Revise la presión del agua. Cierre la puerta bien. Asegúrese de que haya suministro de agua.
La máquina está drenando al mismo tiempo que se llena.	<ul style="list-style-type: none"> La altura del tubo de descarga está por debajo de 80 cm. El extremo de la manguera de desagüe podría caer en el agua. 	<ul style="list-style-type: none"> Asegúrese de que la manguera de desagüe esté instalada correctamente. Asegúrese de que el tubo de descarga no esté en el agua.
Insuficiencia de drenaje.	<ul style="list-style-type: none"> La manguera de drenado está bloqueada. El filtro de la bomba está bloqueado. El extremo de la manguera de desagüe es mayor de 100 cm por encima del nivel del suelo. 	<ul style="list-style-type: none"> Desbloquee la manguera de desagüe. Limpie el filtro de la bomba. Asegúrese de que la manguera de desagüe esté instalada correctamente.

Problema	Causa	Solución
Vibración fuerte, durante el centrifugado	<ul style="list-style-type: none"> No se han quitado todos los pernos de transporte. El aparato no tiene una posición sólida. La carga de la máquina no es correcta. 	<ul style="list-style-type: none"> Retire todos los pernos de transporte. Asegúrese de que tenga una base sólida y una posición nivelada. Revise el peso de la carga y el equilibrio.
La operación se detiene antes de completar el ciclo de lavado.	<ul style="list-style-type: none"> Avería de agua o eléctrica. 	<ul style="list-style-type: none"> Revise el suministro eléctrico y de agua.
La operación se detiene durante un período de tiempo.	<ul style="list-style-type: none"> El aparato muestra un código de error. Problema debido al patrón de carga. El programa lleva a cabo el ciclo de remojo. 	<ul style="list-style-type: none"> Considere los códigos mostrados. Reduzca o ajuste la carga. Cancele el programa y reinicie.
El exceso de espuma flota en el tambor y/o en el cajón del detergente.	<ul style="list-style-type: none"> El detergente no es adecuado. Uso excesivo de detergente. 	<ul style="list-style-type: none"> Consulte las recomendaciones del detergente. Reduzca la cantidad de detergente.
Ajuste automático del tiempo de lavado.	<ul style="list-style-type: none"> La duración del programa de lavado se ajustará. 	<ul style="list-style-type: none"> Esto es normal y no afecta a la funcionalidad.
Falla de centrifugado.	<ul style="list-style-type: none"> Desequilibrio de la carga. 	<ul style="list-style-type: none"> Revise y reparta la carga de la máquina y las prendas y ejecute un programa de centrifugado de nuevo.
Resultado de lavado insatisfactorio.	<ul style="list-style-type: none"> El grado de contaminación no está de acuerdo con el programa seleccionado. La cantidad de detergente no fue suficiente. Se ha superado la carga máxima. Las prendas se distribuyeron de manera desigual en el tambor. 	<ul style="list-style-type: none"> Seleccione otro programa. Elija el acc. del detergente de acuerdo al grado de contaminación y acc. las especificaciones del fabricante. Reduzca la carga. Reparta la ropa a lavar.
Hay residuos de detergente en polvo en las prendas.	<ul style="list-style-type: none"> Partículas insolubles de detergente pueden permanecer como manchas blancas en la ropa. 	<ul style="list-style-type: none"> Realice un aclarado adicional. Trate de cepillar los puntos en la ropa seca. Use otro detergente.
Las prendas salen con manchas grises.	<ul style="list-style-type: none"> Esto es causado por las grasas tales como aceites, cremas o ungüentos 	<ul style="list-style-type: none"> Trate previamente la ropa con un limpiador especial.

i Nota: Información de espuma

Si se detecta demasiada espuma durante el ciclo de centrifugado, el motor se detendrá y la bomba de drenaje se activará durante 90 segundos. Si esa eliminación de espuma falla hasta 3 veces, el programa terminará sin girar.

En caso de que los mensajes de error aparezcan incluso después de las medidas adoptadas, apague el aparato, desconecte la fuente de alimentación y póngase en contacto con el servicio al cliente.

9.4 En caso de corte de corriente

Se guardará el programa actual y su configuración.

Cuando se restaure la electricidad se reanudará la operación.

Si un corte de energía interrumpe un programa de lavado en funcionamiento la apertura de la puerta se bloquea mecánicamente. No se debe ver ningún nivel de agua de lavandería a través de la ventana de vidrio de la puerta. ¡Peligro de quemaduras! El nivel del agua se debe bajar como se describe en "Filtro de la bomba". Hasta entonces no tire de la palanca (A) por debajo de la trampilla de servicio (Fig. 9-1) hasta que la puerta se desbloquee mediante un suave clic. Posteriormente vuelva a colocar todas las partes.

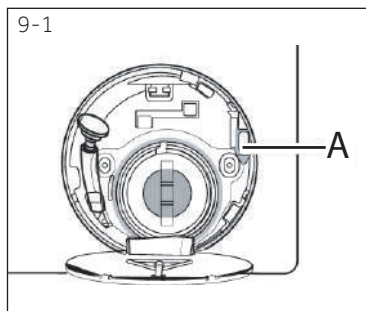

i Nota: Quite el seguro a la puerta

Cuando la lavadora se encuentra en un estado seguro (debajo del nivel del agua debajo de la ventana a cierta distancia, la temperatura del barril por debajo de 55 °C, el barril interior no giró), puede abrir las puertas de la máquina.

10.1 Preparación

- ▶ Saque el aparato del embalaje.
- ▶ Retire todo el material de embalaje incluyendo la base de poliestireno, manténgalos fuera del alcance de los niños.
- ▶ Al abrir el paquete, se podrían observar gotas de agua en la bolsa de plástico y ojo de buey. Este fenómeno normal resulta de las pruebas de agua en la fábrica.



Nota: Eliminación del embalaje

Mantenga todos los materiales de embalaje fuera del alcance de los niños y deséchelos de forma ecológica.

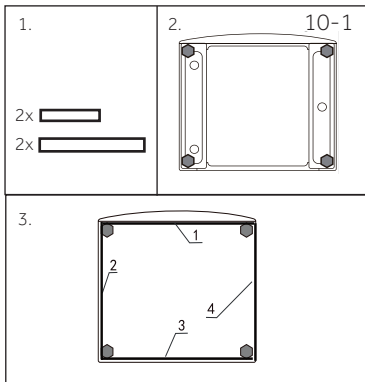

10.2 OPCIONAL: Instale las almohadillas reductoras de ruido

1. Al abrir el paquete retráctil, encontrará algunas almohadillas de reducción de ruido, que se utilizan para reducir el ruido. (Il. 10-1).
2. Coloque la lavadora de costado, con el ojo de buey apuntando hacia arriba, la parte inferior hacia el operador.
3. Retire las almohadillas de reducción de ruido y retire la película protectora adhesiva de doble cara; péguela alrededor de la parte inferior; las almohadillas de reducción de ruido debajo del gabinete de la lavadora como se muestra en la Figura 3. (dos almohadillas más largas en la posición 1 y 3, dos más cortas almohadillas en las posiciones 2 y 4). Finalmente ajuste el equipo de nuevo en posición vertical.

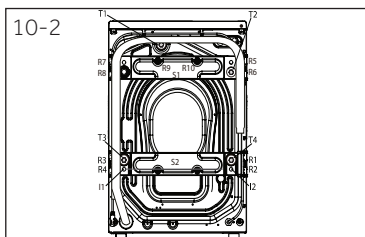

10.3 Desmonte los pernos de transporte

Los pernos de transporte en la parte trasera están diseñados para sujetar componentes vibratorios en el interior del aparato durante el transporte para evitar el daño interno. Todos los elementos (I, R, S y T, Fig. 10-2) deben retirarse antes de su uso.

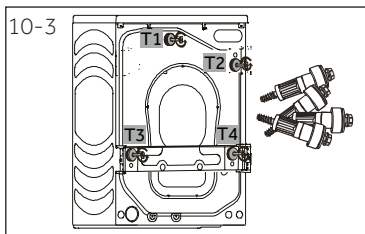

1. Retire los cuatro tornillos (T1-T4) (Fig. 10-3).

2. Retire los 10 tornillos (R1 - R10) del refuerzo de la espalda baja. saque los refuerzos (S1 y S2) de la máquina (Fig. 10-4). *HW100/120-B...
3. Tire de las dos barras de hierro l1 y l2 (Fig. 10-5). *HW100/120-B...
4. Llene los seis huecos dejados con tapones de cierre (Fig. 10-6).

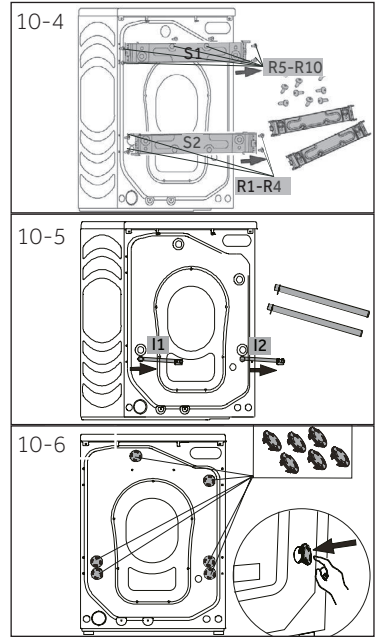

Nota: Guardar en lugar seguro

Conserve los pernos de transporte en un lugar seguro para su uso posterior. Si el aparato se va a mover vuelva a instalar los pernos.

10.4 Mover el aparato

Si la máquina va a ser trasladada a un lugar distante, vuelva a colocar los pernos de transporte retirados antes de la instalación para evitar daños:

10.5 Alineación del aparato

Ajuste todas las patas (Fig. 10-7) para conseguir una posición completamente nivelada. Esto reducirá al mínimo las vibraciones y por lo tanto el ruido durante el uso. También reducirá el desgaste. Se recomienda utilizar un nivel de burbuja para el ajuste. El piso debe ser tan estable y plano como sea posible.

1. Suelte la contratuerca (1) con una llave.
2. Ajuste la altura girando el pie (2).
3. Apriete la contratuerca (1) contra la carcasa

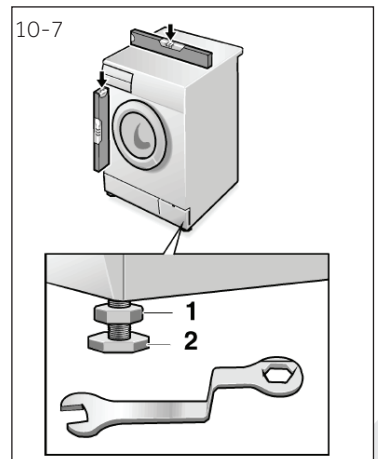

10.6 Conexión del drenaje de agua

Fije el tubo de desagüe correctamente a la tubería. ¡La manguera tiene que llegar en un momento dado una altura entre 80 y 100 cm por encima de la línea de fondo del aparato! Si es posible siempre mantenga la manguera de desagüe fija al clip en el aparato de nuevo.



¡ADVERTENCIA!

- ▶ Use solo el conjunto de la manguera suministrado para la conexión.
- ▶ ¡Nunca use conjuntos de manguera viejos o usados!
- ▶ Conecte solo al abastecimiento de agua fría.
- ▶ Antes de la conexión, revise si el agua está limpia y clara.

Ahora se pueden realizar las siguientes conexiones:

10.6.1 Manguera de drenaje hacia el fregadero

- ▶ Cuelgue la manguera de desagüe con el soporte en U sobre el borde de un fregadero con un tamaño adecuado (Fig. 10-8).
- ▶ Proteja el soporte en U lo suficiente contra el deslizamiento.

10.6.2 Drene la manguera hacia el desagüe

- ▶ El diámetro interno de la tubería vertical con desahogo del aire debe ser de 40 mm. mínimo.
- ▶ Ponga la manguera de drenaje de aprox. 80-100 mm en la tubería de desagüe.
- ▶ Una el soporte en U y asegúrelo bien (Fig. 10-9).

10.6.3 Conexión de la manguera de desagüe al fregadero

- ▶ La unión debe estar por encima del sifón
- ▶ Una conexión de espiga es normalmente cerrada por una almohadilla (A). Eso debe ser eliminado para evitar cualquier disfunción (Fig. 10-10).
- ▶ Asegure la manguera con una abrazadera.

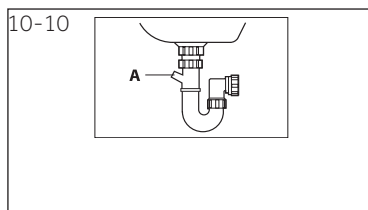
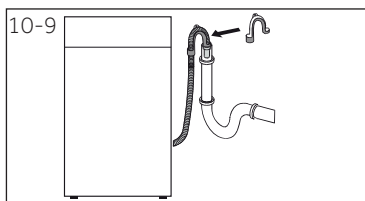
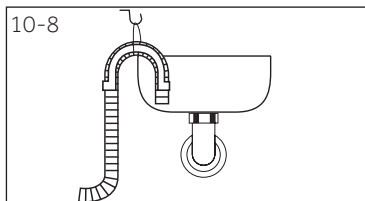

¡PRECAUCIÓN!

- ▶ La manguera de desagüe no debe ser sumergida en agua y debe ser fijada firmemente e instalarse libre de fugas. Si la manguera de drenaje se coloca en el suelo o si la tubería se encuentra a una altura inferior a 80 cm, la lavadora desaguará continuamente mientras se llena la tina (auto-sifón).
- ▶ El tubo de descarga no se debe extender. De ser necesario contacte al servicio de postventas.

10.7 Conexión de agua fresca

Asegúrese de que se inserten las juntas.

1. Conecte la manguera de entrada de agua con el extremo en ángulo al aparato (Fig. 10-11). Apriete la junta de tornillo con la mano.
2. El otro extremo se conecta a una llave de agua con una cuerda de 3/4 de pulg (Il. 10-12).

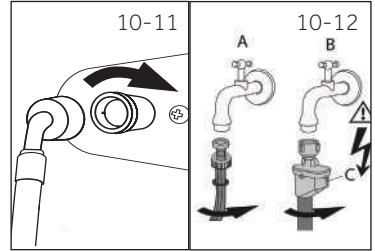

10.8 Conexión eléctrica

Antes de cada conexión, compruebe si:

- ▶ la fuente de corriente, la toma de enchufe y los fusibles son adecuados, según la placa de especificaciones.
- ▶ la toma de corriente tiene conexión a tierra y no se está usando ningún adaptador múltiple o cable prolongador eléctrico.
- ▶ el enchufe y el toma corriente son compatibles.
- ▶ **Solo para el Reino Unido:** El enchufe para el Reino Unido cumple con la norma BS1363A.

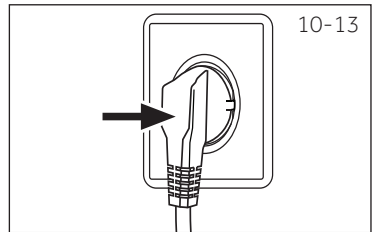

Enchufe el aparato eléctrico en la toma de corriente (Fig. 10-13).



¡ADVERTENCIA!

- ▶ ¡Asegúrese siempre de que todas las conexiones (suministro de corriente, la manguera de desagüe y de agua potable) estén firmes, secas y sin fugas!
- ▶ Tenga cuidado de que estas piezas nunca sean aplastadas, retorcidas, o dobladas
- ▶ Si el cable de corriente está dañado, debe ser sustituido por el agente de servicio (vea la tarjeta de garantía) con el fin de evitar situaciones de peligro. .

11.1 Ficha del producto conforme al Reglamento EU Núm. 1061/2010

Nombre o marca comercial de los proveedores	Haier
Identificación del modelo del proveedor	HW80-B14979/S HW100-B14979/S HW120-B14979/S
Capacidad nominal (kg)	8/10/12
Clasificación de eficiencia energética	A+++
Consumo eléctrico anual (AE _c en kWh/año) ¹⁾	119 / 129 / 165
Consumo eléctrico del programa de algodón estándar 60 °C, carga completa (kWh/ciclo)	0,54 / 0,58 / 0,76
Consumo eléctrico del programa estándar de algodón 60 °C, carga parcial (kWh/ciclo)	0,53 / 0,58 / 0,78
Consumo eléctrico del programa estándar de algodón 40 °C, carga parcial (kWh/ciclo)	0,50 / 0,55 / 0,65
Consumo eléctrico ponderado del modo apagado (W)	0,40 / 0,41 / 0,48
Consumo eléctrico ponderado del modo encendido (W)	0,48 / 0,45 / 0,50
Consumo anual de agua (AW _c en L/año) ²⁾	8360 / 10560 / 10750
Clase de eficiencia de centrifugado-secado ³⁾	B
Velocidad de centrifugado máx. (rpm) ⁴⁾	1351
Contenido de humedad residual (%) ⁴⁾	53
Programa de algodón estándar 60 °C ⁵⁾	Eco 40-60 + 60 °C ⁸⁾ + centrifugado máx.
Programa de algodón estándar 40 °C ⁵⁾	Eco 40-60 + 40 °C ⁸⁾ + centrifugado máx.
Tiempo de programa de algodón 60 °C carga completa (min)	280 / 280 / 295
Tiempo de programa de algodón 60 °C carga parcial (min)	275 / 280 / 295
Tiempo de programa de algodón 40 °C carga parcial (min)	275 / 270 / 260
Duración del modo encendido (T _I en min) ⁶⁾	3
Ruido aéreo (lavado/centrifugado) en dB(A) re 1pW ⁷⁾	54/69
Tipo	soporte independiente

- 1) Sobre la base de 220 ciclos de lavado estándar para los programas de algodón a 60 y 40 °C con carga completa y parcial, y el consumo de los modos de bajo consumo. El consumo real de energía dependerá de cómo se utiliza el aparato.
- 2) Sobre la base de 220 ciclos de lavado estándar para los programas de algodón a 60 y 40 °C con carga completa y parcial. El consumo real de agua dependerá de cómo se utilice el aparato.
- 3) Clase G es la de menos eficiencia y la clase A es la más eficiente.
- 4) Con base en el programa estándar de algodón a 60 °C con carga completa y el programa estándar de algodón a 40 °C con carga parcial.
- 5) El programa estándar a 60 °C de Algodón y el programa estándar de Algodón a 40 °C son programas normales de lavado a los que se refiere la información contenida en la etiqueta y la ficha. Estos programas son adecuados para lavar tejidos de algodón con suciedad normal y son los programas más eficientes en términos de energía combinada y el consumo de agua.
- 6) En caso de que haya un sistema de administración de energía.
- 7) Sobre la base del programa estándar de Algodón a 60 °C con carga completa.
- 8) Ingrese el procedimiento de prueba estándar europeo (Selección Eco 40 60, a menudo toque la velocidad durante 5 segundos. Después de que se muestre la función de temperatura, seleccione la temperatura y la velocidad máxima.)

11.2 Datos técnicos adicionales

	HW80-B14979 / HW100-B14979 / HW120-B14979 HW80-B14979S / HW100-B14979S / HW120-B14979S
Medidas (Alto x Ancho x Profundidad en mm)	850x460x595 / 850x530x595 / 850x600x595
Voltaje en V	220-240 V~/50Hz
Corriente en A	10
Potencia máxima en W	2000
Presión del agua en MPa	$0,03 \leq P \leq 1$
Peso neto en kg	72 / 77 / 80

11.3 Normas y directivas



Este producto cumple todos los requerimientos de las directivas de la EU aplicables con las normas armonizadas correspondientes, y ostenta la marca CE.

Recomendamos recurrir al centro de atención al cliente de Haier y utilizar repuestos originales.

Si tiene un problema con su aparato, consulte primero la sección SOLUCIÓN DE PROBLEMAS.

Si no puede encontrar una solución en esta sección, contacte con

- ▶ su distribuidor local o
- ▶ el área de Servicio y Soporte en www.haier.com, donde puede encontrar números de teléfono y Preguntas frecuentes y donde puede activar la solicitud de servicios.

Antes de contactar a nuestro servicio técnico, asegúrese de tener los siguientes datos disponibles.

Puede encontrar la información en la tabla de especificaciones.

Modelo _____ Núm. de serie _____

Asimismo, compruebe la tarjeta de la garantía suministrada con el producto si éste aún está en garantía.

Para consultas generales de negocios se adjuntan a continuación nuestras direcciones en Europa:

Direcciones de Haier en Europa

País*	Dirección postal	País*	Dirección postal
Italia	Haier Europe Trading SRL Via De Cristoforis, 12 21100 Verese ITALIA	Francia	Haier France SAS 53 Boulevard Ornano – Pleyad 3 93200 Saint Denis FRANCIA
España Portugal	Haier Iberia SL Pg. Garcia Faria, 49-51 08019 Barcelona ESPAÑA	Bélgica-FR Bélgica-NL Países Bajos Luxemburgo	Haier Benelux SA Anderlecht Route de Lennik 451 BÉLGICA
Alemania Austria	Haier Allemagne GmbH Konrad-Zuse-Platz 6 81829 MUNICH ALEMANIA	Polonia República Checa Hungría Grecia Rumanía Rusia	Haier Poland Sp. zo.o. Al. Jerozolimskie 181B 02-222 Warszawa POLONIA
Reino Unido	Haier Appliances UK Co.Ltd. One Crown Square Church Street East Woking, Surrey, GU21 6HR Reino Unido		

*Para obtener más información por favor consulte www.haier.com

HW80-B14979 HW100-B14979 HW120-B14979_ES

Haier



Manual do utilizador
Máquina de lavar roupa

HW80-B14979

HW80-B14979S

HW100-B14979

HW100-B14979S

HW120-B14979

HW120-B14979S

PT

Haier

Obrigado por comprar um produto Haier.

Deve ler estas instruções cuidadosamente antes de usar o aparelho. As instruções contêm informação importante que o ajudará a obter o melhor do aparelho e assegurar a instalação segura, utilização e manutenção adequada.

Manter este manual em local conveniente para que o possa consultar sempre para a utilização segura e adequada do aparelho.

Se vender o aparelho, o oferecer, ou o deixar quando mudar de casa, ter certeza de também entregar este manual para o novo proprietário se familiarizar com o aparelho e as advertências de segurança.

Legenda



Advertência – Informação de Segurança Importante



Informação e dicas gerais



Informação ambiental

Eliminação



Ajude a proteger o ambiente e a saúde humana. Pôr a embalagem em contentores adequados para ser reciclada. Ajude a reciclar resíduos de aparelhos elétricos e eletrónicos. Não eliminar aparelhos marcados com este símbolo com o lixo doméstico. Levar o produto para a sua instalação de reciclagem local ou contactar o seu serviço municipal.



ADVERTÊNCIA!

Risco de lesão ou asfixia!

Desligar o aparelho da corrente elétrica. Cortar os cabos de alimentação e eliminá-los. Retirar a pega da porta para evitar que crianças e animais fiquem perto do aparelho.

1- Informação de Segurança	4
2- Descrição do produto.....	8
3- Painel de controlo	9
4- Programas	13
5- Consumo	14
6- Utilização diária	15
7- Lavagem ecológica	20
8- Cuidado e Limpeza.....	21
9- Resolução de problemas	24
10- Instalação	28
11- Dados técnicos	32
12- Serviço ao cliente	34

Antes de ligar o aparelho pela primeira vez ler as seguintes dicas de segurança!:



ADVERTÊNCIA!

Antes da primeira utilização

- ▶ Assegurar que não há danos de transporte.
- ▶ Assegurar que todas as fixações de transporte são removidas.
- ▶ Remover toda a embalagem e mantê-la foras do alcance das crianças.
- ▶ Manusear o aparelho sempre com pelo menos duas pessoas porque é pesado.

Uso diário

- ▶ Este equipamento pode ser usado por crianças a partir de 8 anos e mais e por pessoas com capacidades físicas, sensoriais ou mentais reduzidas ou com falta de experiência e conhecimento se lhes tiver sido dada a supervisão ou instrução relativamente ao uso do equipamento de uma forma segura e entender os riscos envolvidos.
- ▶ Manter as crianças com menos de 3 anos afastadas do aparelho a menos que estejam supervisionadas constantemente.
- ▶ As crianças não devem brincar com o aparelho.
- ▶ Não permitir que as crianças ou os animais de estimação fiquem junto do aparelho quando a porta está aberta.
- ▶ Armazenar os produtos de lavagem em local fora do alcance das crianças.
- ▶ Fechar os fechos de correr, atar fios soltos e ter cuidado com os itens pequenos para evitar que a máquina de lavar roupa fique obstruída. Se necessário, utilizar um saco ou rede apropriados.
- ▶ Não tocar ou usar o aparelho quando estiver descalço ou com as mãos ou pés húmidos ou molhados.
- ▶ Não tapar ou cobrir o aparelho durante o funcionamento do mesmo ou posteriormente para permitir que qualquer humidade se evapore.
- ▶ Não colocar objetos pesados ou fontes de calor ou que haja derramamento de líquidos na parte de cima do aparelho.
- ▶ Não usar ou armazenar detergente ou solução de limpeza a seco inflamáveis nas proximidades do aparelho.

**ADVERTÊNCIA!****Uso diário**

- ▶ Não usar quaisquer sprays inflamáveis nas proximidades do aparelho.
- ▶ Não lascar qualquer vestuário tratado com solventes no aparelho sem que tenha sido previamente seco ao ar livre.
- ▶ Não remover ou introduzir a ficha na presença de gás inflamável
- ▶ Não lavar a quente materiais em espuma de borracha ou esponja.
- ▶ Não lavar qualquer roupa que esteja suja de farinha.
- ▶ Não abrir a gaveta do detergente durante o ciclo de lavagem.
- ▶ Não tocar na porta durante o processo de lavagem, dado a mesma ficar quente.
- ▶ Não abrir a porta se o nível da água estiver visível no óculo da porta.
- ▶ Não forçar a porta para abrir. A porta está equipada com um dispositivo de bloqueio automático e abrirá pouco tempo depois do processo de lavagem ter terminado.
- ▶ Desligar o aparelho depois de cada programa de lavagem e antes de realizar qualquer rotina de manutenção e desligar o aparelho da fonte de alimentação elétrica para poupar energia e para segurança.
- ▶ Segurar a ficha, não o cabo, quando desligar o aparelho.

Manutenção / limpeza

- ▶ Assegurar que as crianças são supervisionadas se fizerem limpeza e manutenção.
- ▶ Desligar o aparelho da fonte de alimentação antes de realizar qualquer manutenção de rotina.
- ▶ Manter a parte inferior do óculo da porta limpo e abrir a porta e a gaveta do detergente se o aparelho não estiver em uso para impedir a formação de odores.
- ▶ Não usar pulverizador ou vaporizador de água para limpar o aparelho.
- ▶ A substituição do cabo de alimentação danificado deve apenas ser feita pelo fabricante, pelo seu agente de assistência ou uma pessoa igualmente qualificada de modo a evitar algum perigo.
- ▶ Não tentar reparar o aparelho autonomamente. Em caso de reparação deve contatar o nosso serviço ao cliente.



ADVERTÊNCIA!

Instalação

- ▶ O aparelho deve ser colocado num local bem ventilado. Assegurar que a localização permite que a porta abra totalmente.
 - ▶ Nunca instalar o aparelho no exterior num local húmido ou numa zona a qual possa estar sujeita a fugas de água tal como por baixo ou perto de um lavatório. Na eventualidade de uma fuga de água cortar a alimentação elétrica e permitir que a máquina seque naturalmente.
 - ▶ Instalar ou usar o aparelho apenas onde a temperatura seja superior a 5 °C.
 - ▶ Não colocar o aparelho diretamente em cima de um tapete ou junto à uma parede ou móvel.
 - ▶ Não instalar o aparelho à luz solar direta ou perto de superfícies quentes (p.ex. fogões, aquecedores).
 - ▶ Assegurar que a informação elétrica na chapa de características está de acordo com fonte de alimentação. Se não estiver, contactar um electricista.
 - ▶ Não usar adaptadores multi-fichas ou cabos de extensão.
 - ▶ Assegurar que são apenas usados o cabo elétrico e a mangueira fornecidos.
 - ▶ Assegurar que não danifica o cabo elétrico e a ficha. Se danificado deve ser substituído por um electricista.
 - ▶ Usar uma tomada com ligação à terra para a fonte de alimentação que seja acessível facilmente depois da instalação. O aparelho deve ser ligado à terra.
- Apenas para RU:** O cabo de alimentação do aparelho está equipado com uma ficha de 3 fios (com terra) que se adapta a uma tomada padrão de 3 fios (com terra). Nunca cortar ou desmontar o terceiro pin (com terra). Depois do aparelho estar instalado, a ficha deve estar acessível.
- ▶ Assegurar que as uniões e as ligações da mangueira estão firmes e que não há fuga.

Utilização prevista

Este aparelho destina-se apenas para a roupa que pode ser lavada à máquina. Devem ser sempre seguidas as instruções dadas na etiqueta de cada peça de vestuário. Destina-se exclusivamente para uso doméstico dentro de casa. Não está previsto para utilização comercial ou industrial.

Não são permitidas alterações ou modificações ao aparelho. Utilização não indicada pode causar perigos e perda de toda a garantia e de solicitações de responsabilidade.

i Nota:

Devido a alterações técnicas e modelos diferentes, as ilustrações nos capítulos seguintes podem diferir do seu modelo.

2.1 Imagem do aparelho

Frente (Fig. 2-1):



- | | |
|------------------------------------|-----------------------------|
| 1 Gaveta do detergente / Amaciador | 5 Porta da máquina de lavar |
| 2 Bancada | 6 Aba de serviço |
| 3 Seletor do programa | 7 Pés ajustáveis |
| 4 Painel | |

Lado traseiro (Fig. 2-2):

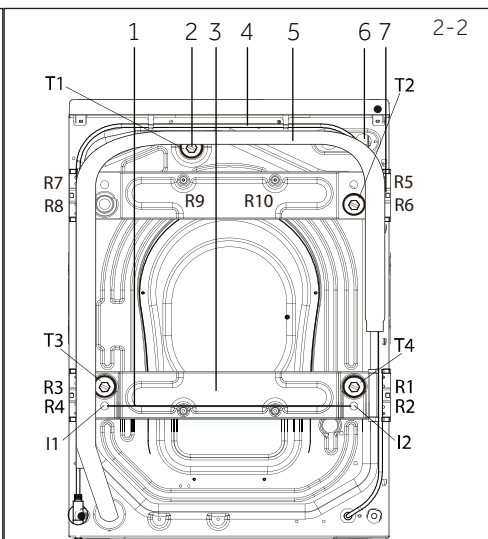

- | |
|--|
| 1 Barra ferro (I1-I2) (HW100/120-...) |
| 2 Parafusos de transporte (T1-T4) |
| 3 Reforço da parede traseira (HW100/120-...) |
| 4 Cabo de alimentação |
| 5 Mangueira de escoamento |
| 6 Válvula de entrada de água |
| 7 Parafusos do reforço da parede traseira (R1-R10) (HW100/120-...) |

2.2 Acessórios

Verificar os acessórios e literatura em conformidade com esta lista (Fig. 2-3):

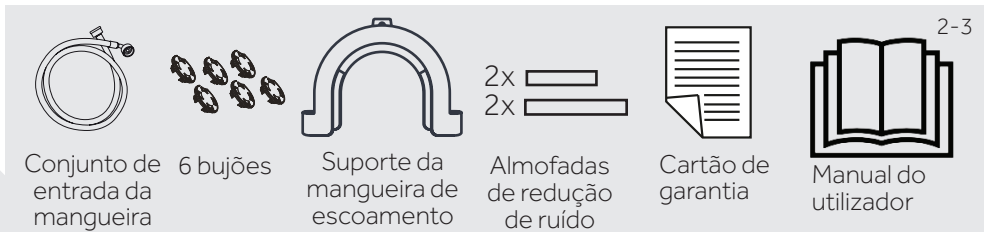

Conjunto de entrada da mangueira

6 buijões

Suporte da mangueira de escoamento

2x
2x
Almofadas de redução de ruído

Cartão de garantia

Manual do utilizador

2-3

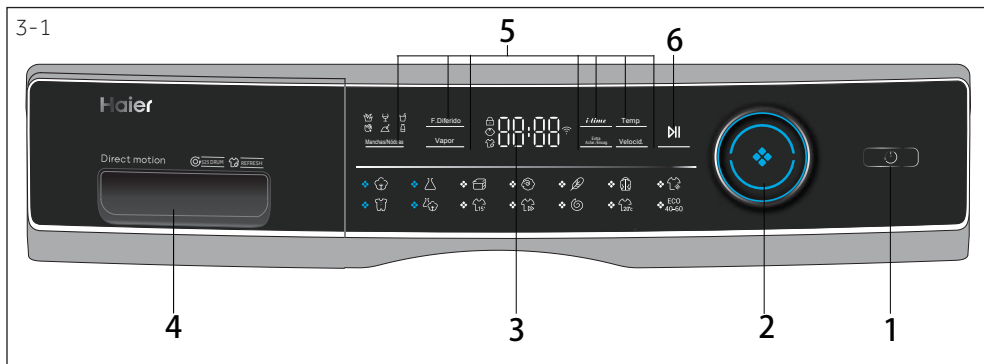

- | | | |
|-----------------------|-----------------------------------|-------------------------|
| 1 Botão "Alimentação" | 3 Visor | 5 Botões de função |
| 2 Seletor do programa | 4 Gaveta do detergente/amaciaador | 6 "Botão Iniciar/Pausa" |

Nota : Sinal acústico

Nos seguintes casos é emitido um sinal acústico:

- ▶ quando premir um botão
- ▶ quando rodar o seletor do programa
- ▶ no fim do programa

O sinal acústico pode ser cancelado se necessário; consultar USO DIÁRIO (consultar P19 6.13)

3.1 Botão "Alimentação"

Premir ligeiramente este botão (Fig. 3-2) para ligar, o visor fica aceso, o indicador no botão "Iniciar/Pausa" está a piscar. Premir de novo durante cerca de 2 segundos para desligar. Se após algum tempo não for ativado qualquer elemento do painel ou programa a máquina desligar-se-á automaticamente.

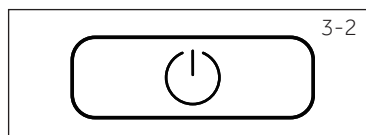

3.2 Seletor do programa

Ao rodar o botão (Fig. 3-3) pode ser selecionado um dos 14 programas, a luz LED respetiva acenderá, e serão exibidas as respetivas definições predefinidas.

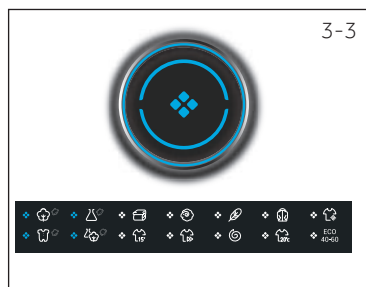

3.3 Visor

O visor (Fig. 3-4) exibe a informação seguinte:

- ▶ Tempo de lavagem
- ▶ Final do tempo diferido
- ▶ Códigos de erro e informação de assistência
- ▶ Botões de função e botão "Iniciar/Pausa"

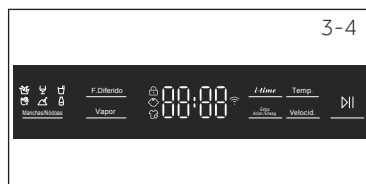

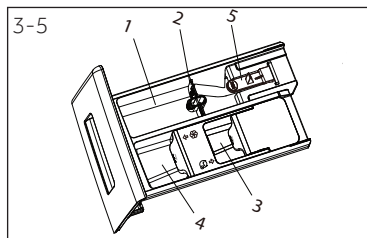

3.4 Gaveta do detergente

Abrir a gaveta, podem ser visualizados os seguintes compartimentos mostrados na (Fig. 3-5):

1: Compartimento para o detergente líquido ou em pó
2: Seletor da aba do detergente, levantar a mesma para o detergente em pó, mantê-la em baixo para o detergente líquido.

3: Compartimento para o higienizador.

4: Compartimento para o amaciador.

5: Separador de bloqueio, premir o mesmo para baixo para remover a gaveta do dispensador
consultar o manual do detergente (consultar P13) Para recomendação do tipo de detergentes adequados para as várias temperaturas de lavagem, deve consultar o manual do detergente (consultar P13).

3.5 Botões de função

Os botões de função (Fig. 3-6) permitem opções adicionais nos programas selecionados antes do programa se iniciar. Os respetivos indicadores são agora exibidos.

Ao desligar o aparelho ou ao definir um novo programa, todas as opções são desativadas.

Se um botão tiver opções múltiplas, a opção pretendida pode ser selecionada premindo sequencialmente o botão.

Ao tocar nos botões, quando estiver com luz suave, a função não está selecionada; quando a luz estiver brilhante, a função está selecionada.

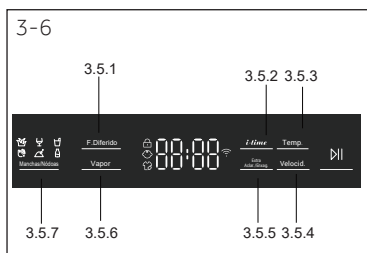

i Nota: Definições de fábrica

Para obter os melhores resultados em cada programa, a Haier definiu bem definições predefinidas específicas. Se não houver requisitos especiais são recomendadas as definições predefinidas.



3.5.1-Botão da função "Fin diferido"

Premir este botão (Fig. 3-7) para iniciar o programa com um atraso. O diferimento do tempo de fim pode ser aumentado em etapas de 30 minutos a partir de meia hora até 24 horas (adicionar tempo ao tempo do programa original). Por exemplo a exibição de 6:30 significa que o fim do ciclo do programa será em 6 horas

e 30 minutos. Premir o botão "Iniciar/Pausa" para ativar o tempo diferido. Não é aplicável ao programa "Centrifugação", "Refresh" e Eco 40-60.

**Nota: Detergente líquido**

Se usar detergente líquido, não recomendado ativar o tempo diferido.

3.5.2-Botão da função " *i-time* "

Esta função (Fig. 3-8) intensifica os vários tempos de lavagem. Não pode seleccionar esta função em todos os programas. Consultar a P11 para programas que podem seleccionar esta função.

3.5.3-Botão da função "Temp."

Premir este botão (Fig. 3-9) para alterar a temperatura de lavagem do programa. Se nenhum valor estiver iluminado a água não ficará quente.

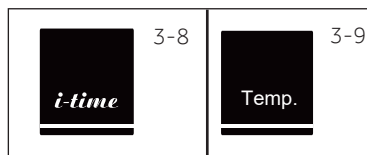



3.5.4-Botão da função "Velocid."

Premir este botão (Fig. 3-10) para alterar ou anular a seleção da centrifugação do programa. Se não acender qualquer valor ("0") a roupa não será centrifugada.



3.5.5 Botão de "Enxaguamento extra"

Premir este botão (Fig. 3-11) para enxaguar a roupa mais intensivamente com água limpa. Isto é recomendado para as pessoas com pele sensível. Ao premir o botão várias vezes podem ser selecionados um dos três ciclos adicionais. Aparecem no visor com P--1/P--2/P--3.

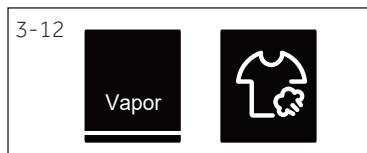

3.5.6 Botão de "Vapor"

Ao tocar neste botão (Fig. 3-12) pode ser selecionado o programa vapor. Para programas com a função de vapor, o indicador está verde e o indicador no meio do botão está aceso. Pode selecionar se necessitar desta função quando são usados os programas "Algodão, Sintéticos, Mix, Baby Care". O ícone de lavagem a vapor irá acender quando estiver a usar a função lavagem a vapor.



3.5.7 Botão de "Manchas/Nódoas"

Premir este botão (Fig. 3-13) para escolher as características especiais para manchas. Os símbolos são explicados na seguinte tabela

	Grass		Wine		Juice
	Blood		Soil		Milk

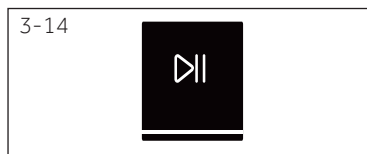

3.6 Botão "Iniciar/Pausa"

Premir ligeiramente este botão (Fig. 3-14) para iniciar ou interromper o programa que está a ser atualmente exibido. Durante a definição do programa e durante a execução do programa, o LED acima do botão está a brilhar, ou se interrompido, a piscar.

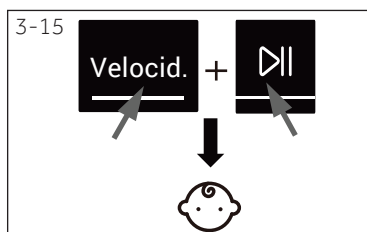

3.7 Bloqueio crianças

Escolher um programa e depois iniciar, tocar simultaneamente no botão "Velocid." e "Iniciar/Pausa" (Fig. 3-15 durante 3 segundos para bloquear todos os elementos do painel contra a ativação do mesmo . Para desbloquear, tocar de novo nos dois botões. O indicador de bloqueio crianças acende quando o mesmo é ativado. A função é opcional quando a máquina estiver em funcionamento.



O visor exibe **RLot** (Fig. 3-16) se for premido um botão, quando o bloqueio de crianças estiver ativado. A alteração não está a funcionar.

• Sim, ◦ Opcional, / Não

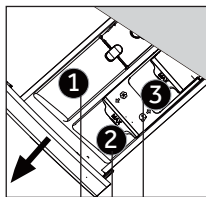

Compartimento do detergente para:

- 1 Detergente
2 Amaciador ou
3 Higiениizador³⁾

Programa	Carga máx. ¹⁾ em kg	Temperatura em °C ²⁾ limite sele- cionável	Predefinição	Predefinição			Tipo de tecido	Velo- cidade de cen- trifu- gação prede- finida em rpm	Função				
				1	2	3			i-time	Vapor	Enxaguamento Extra	F.Diferido	Manchas/Nódoas
	8/10/12	* até 90	40	•	◦	◦	Algodão	1400	•	•	•	•	•
	4/5/6	* até 60	40	•	◦	◦	Tecido sintético ou misto	1200	/	•	•	•	•
	4/5/6	* até 40	30	•	◦	/	Edredon	800	•	/	•	•	/
	2/2,5/3	* até 40	*	•	◦	/	Tecido lavável à má- quina feito de lã ou com conteúdo de lã	800	•	/	•	•	/
	2/2,5/3	* até 30	30	•	◦	/	Roupa delicada e seda	600	/	/	•	•	/
	4/5/6	* até 40	30	•	◦	◦	Algodão	1000	•	/	•	•	/
	1	/	/	/	/	/	Algodão/Sintético	0	/	/	/	/	/
	4/5/6	*para 90	40	•	◦	◦	Algodão/Sintético	1000	•	•	•	•	/
	4/5/6	*para 60	30	•	◦	◦	Roupa misturada de algodão e sin- tética ligeiramente suja	1000	•	•	•	•	•
	1	* até 40	*	•	◦	◦	Algodão/Sintético	1000	•	/	•	•	/
	4/5/6	* até 40	40	•	◦	◦	Algodão/Sintético	1000	/	/	•	•	/
	8/10/12	/	/	/	/	/	Todos os tecidos	1000	/	/	/	/	/
	8/10/12	* até 20	20	•	◦	◦	Algodão	1000	•	/	•	•	/
ECO 40-60	8/10/12	/	/	•	◦	◦	/	1400	/	/	/	/	/

*A água não está a aquecer.

¹⁾ Escolher temperatura de lavagem 90 °C apenas para as exigências especiais de higiene.

²⁾ Reduzir a quantidade de detergente porque a duração do programa é curta.

³⁾ Não usar reação química com o detergente

O design e as especificações estão sujeitos a alteração sem aviso prévio para fins de melhoria de qualidade.

Os valores de consumo indicados podem diferir de acordo com as condições locais.

Programa	Temperatura em °C	Carga máx. em kg	Energia em kWh	Água em L	Tempo de lavagem em h:min	Desempenho de secagem da centrifugação em %
HW120 / 100 / 80						
Eco 40-60 *	40°C	6/5/4	0,65/0,55/0,50	42/42/32	04:08/04:16/04:23	B
	60°C	6/5/4	0,78/0,58/0,53	42/42/32	04:38/04:20/04:25	B
	60°C	12/10/8	0,76/0,58/0,54	58/56/46	04:38/04:20/04:25	B

* Programa padrão para Etiquetagem de Energia de acordo com a 2010/30 EU:

"Eco 40-60" "60°C/40°C" com definição de velocidade de "centrifugação máx.". (Selecionar Eco 40 60, com frequência tocar velocidade durante 5 segundos. Depois de a função de temperatura ser exibida, selecionar a temperatura e a velocidade máxima.)

Os programas normais de algodão 60°C e 40°C são adequados para lavar roupa de algodão com sujidade normal. São os programas mais eficientes em termos de combinação da energia e do consumo de água para a roupa de algodão. A temperatura da água utilizada pode diferir da temperatura declarada do ciclo.



Nota: Pesagem automática

O aparelho está equipado com um reconhecimento de carga. Com uma carga reduzida, a energia, a água e o tempo de lavagem serão automaticamente reduzidos nalguns programas.

6.1 Fonte de alimentação

Ligar a máquina de lavar a uma fonte de energia (220V to 240V~/50Hz; Fig. 6-1) Deve consultar a secção INSTALAÇÃO

6.2 Ligação da água

- ▶ Antes de ligar verificar a limpeza e se a entrada da água se encontra limpa.
- ▶ Abrir a torneira (Fig.6-2)

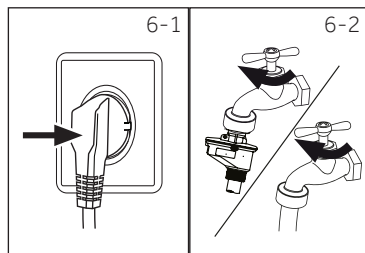

i Nota: Aperto:

Antes de usar verificar a existência de fugas nas juntas entre a torneira e a mangueira da entrada rodando a torneira.

6.3 Preparar a roupa

- ▶ Separar a roupa conforme os tecidos (algodão, sintéticos, lã ou seda) e conforme a sujidade nos mesmos (Fig. 6-3). Prestar atenção às etiquetas relativas aos cuidados a ter e à lavagem.
- ▶ Separar as roupas brancas das de cor. Lavar os tecidos de cor primeiro à mão para verificar se desbotam ou se mantêm a cor.
- ▶ Esvaziar os bolsos (chaves, moedas, etc) e remover os objetos decorativos rijos (por ex. pregoadeiras).
- ▶ Peças de vestuário sem bainhas, tecidos de algodão finos e delicados como cortinas fias devem ser colocados dentro de um saco de lavagem para o tratamento desta roupa delicada (será melhor limpar a seco ou lavar à mão).
- ▶ Fechar os fechos de correr, os fechos de velcro e os ganchos, assegurar que os botões estão firmemente cozidos.
- ▶ Colocar os itens delicados como as peças de roupa sem bainhas firmes, roupa interior delicada (in'tima) e pequenos itens como meias, cintos, sutiãs, etc. num saco de lavagem.
- ▶ Desdobrar as peças de tecido grandes como os lençóis, colchas, etc.
- ▶ Colocar as calças de ganga e os tecidos impresos, decorados ou com cores intensas do lado do avesso, se possível lavar os mesmos separadamente.

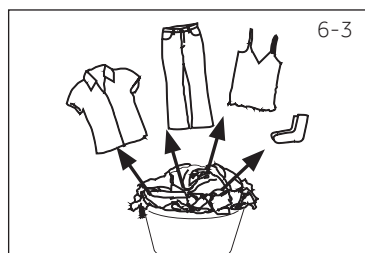

CUIDADO!

Não têxteis, bem como itens pequenos, soltos ou com pontas aguçadas podem originar um mau funcionamento e danificar as peças de roupa e o aparelho.

Tabela de cuidados a ter

Lavagem					
	Lavável até 95°C processo normal		Lavável até 60°C processo normal		Lavável até 60°C processo moderado
	Lavável até 40°C processo normal		Lavável até 40°C processo moderado		Lavável até 40°C processo muito moderado
	Lavável até 30°C processo normal		Lavável até 30°C processo moderado		Lavável até 30°C processo muito moderado
	Lavar à mão máx. 40°C		Não lavar		
Branqueamento					
	Permitido qualquer branqueamento		Apenas oxigénio/sem cloro		Não branquear
Secagem					
	Secagem no secador possível temperatura normal		Secagem no secador possível temperatura mais baixa		Não secar no secador
	Secagem em estendal		Secagem em superfície plana		
Engomar:					
	Engomar a uma temperatura máxima de até 200 °C		Engomar a uma temperatura média de até 150°C		Engomar a uma temperatura mais baixa de até 110 °C; sem vapor (engomar a vapor pode causar danos irreversíveis)
	Não engomar				
Cuidados profissionais dos tecidos					
	Limpar a seco em tetracloretileno		Limpar a seco em hidrocarbonetos		Não limpar a seco
	Limpeza húmida profissional		Não fazer limpeza húmida profissional		

6.4 Carregar o aparelho

- ▶ Colocar a roupa peça a peça
- ▶ Não sobrecarregar Ter em atenção à carga máxima de acordo com os programas! Regra de ouro para a carga máxima: Deixar dois centímetros e meio entre a carga e o topo do tambor.
- ▶ Fechar a porta cuidadosamente Assegurar que não há peças de roupa presas.

6.5 Selecionar o detergente

- ▶ A eficiência e o desempenho da lavagem são determinados pela qualidade do detergente usado.
- ▶ Usar apenas detergente para lavagem à máquina devidamente aprovado.
- ▶ Se necessário usar detergentes específicos, por exemplo para tecidos sintéticos ou lãs.
- ▶ Seguir sempre as recomendações do fabricante relativamente ao detergente.
- ▶ Não usar soluções de limpeza a seco como o tricloroetileno e produtos similares.

Escolher o melhor detergente

Programa	Tipo de detergente				
	Universal	Cor	Delicado	Especial	Amaciador
	L/P	L/P	-	-	o
	-	-	L/P	-	o
	-	-	L	L/P	o
	-	-	L/P	L/P	o
	-	-	-	L/P	o
	-	-	L/P	L/P	-
	-	-	-	L	o
	L/P	L/P	-	-	o
	L/P	L/P	-	-	o
	L	L	-	-	o
	L/P	L/P	-	-	o
	-	-	-	-	-
	L/P	L/P	-	-	o
	L/P	L/P	-	-	o

L= gel-/detergente líquido P = detergente em pó O = opcional --= não

Se usar detergente líquido, não recomendado ativar o tempo diferido

Recomendamos o uso de:

- ▶ Detergente em pó: 20°C a 90°C* (melhor utilização: 40-60°C)
- ▶ Detergente roupa de cor 20°C a 60°C (melhor utilização: 30-60°C)
- ▶ Detergente lã/tecidos delicados: 20°C a 30°C (=melhor utilização:

* Escolher temperatura de lavagem 90 °C apenas para as exigências especiais de higiene.

* Se escolher a temperatura da água em 60 °C ou superior, recomendamos colocar menos detergente. Deve usar um desinfetante especial, que seja adequado para roupa em algodão ou sintética.

* É melhor usar menos ou detergente em pó que não forme espuma.

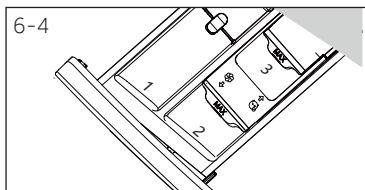

6.6 Adicionar detergente

1. Puxar a gaveta do detergente para fora.
2. Colocar os produtos químicos necessários nos compartimentos correspondentes (Fig. 6-4).
3. Voltar a colocar cuidadosamente a gaveta.

i Nota:

- ▶ Remover os resíduos do detergente da gaveta do detergente antes do próximo ciclo de lavagem.
- ▶ Não usar detergente ou amaciador em excesso.
- ▶ Deve seguir as instruções que se encontram na embalagem do detergente.
- ▶ Encher sempre o detergente imediatamente antes do ciclo de lavagem.
- ▶ Os detergentes líquidos concentrados devem ser diluídos antes de serem adicionados.
- ▶ Não usar detergente líquido se a função "F.Diferido" estiver selecionada.
- ▶ Escolher cuidadosamente as definições do programa de acordo com os símbolos de cuidado em todas as etiquetas existentes no vestuário e de acordo com a tabela do programa.

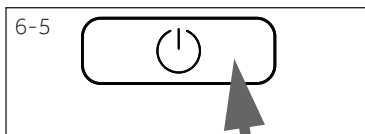

6.7 Ligar o aparelho

Premir o botão "Alimentação" para ligar o aparelho (Fig 6-5). O LED do botão "Iniciar/Pausa" fica a piscar.

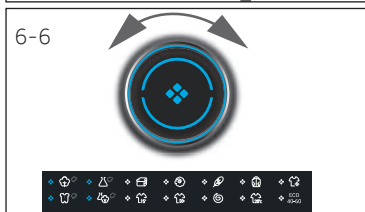

6.8 Selecionar um programa

Para obter os melhores resultados de lavagem, selecionar um programa que seja adequado para o grau de sujidade e para o tipo de roupa.

Rodar o botão do programa (Fig 6-6) para selecionar o programa adequado. As luzes do respetivo programa acendem e são exibidas as definições predefinidas.

i Nota: Remover odor

Antes da primeira utilização recomendamos realizar o programa "ALGODÃO+90° C" + 600 rpm sem carga e com uma pequena quantidade de detergente no compartimento do detergente (2) ou uma solução especial para máquina para remover resíduos que possam ser corruptíveis.

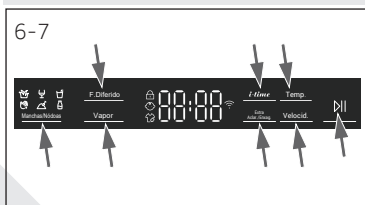

6.9 Adicionar seleções individuais

Selecionar as opções e as definições exigidas (Fig. 6-7); consultar PAINEL DE CONTROLO

6.10 Iniciar o programa de lavagem

Premir o botão "Iniciar/Pausa" (Fig. 6-8) para iniciar. O LED do botão "Iniciar/Pausa" deixa de piscar e acende continuamente.

O aparelho funciona de acordo com as definições predefinidas. As alterações são apenas possíveis através do cancelamento do programa.

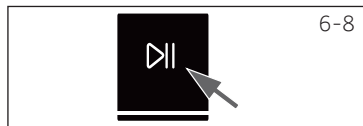

6.11 Interromper - cancelar o programa de lavagem

Para interromper um programa que está a decorrer premir suavemente "Iniciar/Pausa". O LED acima do botão fica a piscar. Premir de novo para reiniciar o funcionamento.

Para cancelar um programa em execução e todas as respetivas definições individuais.

1. Premir o botão "Iniciar/Pausa" para interromper um programa que está a ser realizado.
2. Premir o botão "Alimentação" durante cerca de 2 segundos para desligar o aparelho.
3. Premir o botão "Alimentação" para ligar o aparelho, executar o programa de Centrifugação e selecionar "sem Velocidade" (as luzes da velocidade estão apagadas) para despejar a água.
4. Depois de terminar o programa para iniciar o aparelho deve selecionar um novo programa e iniciar o mesmo.

6.12 Após a lavagem



Nota: Bloqueio da porta

- ▶ Por razões de segurança a porta é parcialmente bloqueada durante o ciclo de lavagem. É apenas possível abrir a porta no fim do programa ou depois do programa ter sido cancelado corretamente (ver a descrição acima).
- ▶ No caso de elevados níveis de água, temperatura elevada da água e durante a centrifugação não é possível abrir a porta; **Ldc 1-** é exibido

1. No fim do ciclo do programa é exibido **F1 i1**.
2. O aparelho desliga-se automaticamente.
3. Remover a roupa logo que possível para facilitar e para evitar mais rugas.
4. Desligar o fornecimento da água.
5. Desligar o cabo de alimentação.
6. Abrir a porta para impedir a formação de humidade e de odores. Deixar a mesma aberta quando não estiver em uso.



Nota: Modo em espera / modo de poupança de energia

O aparelho ligado entrará no modo em espera se não for ativado dentro de 2 minutos antes do início do programa ou no fim do programa. O visor desliga-se. Isto poupa energia. Para interromper o modo em espera, premir o botão "Alimentação".

6.13 Ativar ou desativar a campanha

O sinal acústico pode ser cancelado se necessário:

1. Ligar o aparelho.
2. Selecionar o programa MIX.
3. Premir o botão "F.Diferido" e o botão "Temp." ao mesmo tempo durante cerca de 3 segundos. **"bEEP OFF"** será exibido no visor e a campanha será desativada.

Para ativar a campanha premir estes dois botões de novo ao mesmo tempo. **"bEEP On"** será exibido



Uso ambientalmente responsável

- ▶ Para obter a melhor utilização da energia, da água, do detergente e do tempo deve usar o tamanho da carga máxima recomendada.
- ▶ Não sobrecarregar (tem de haver uma folga da largura da mão acima da roupa).
- ▶ Aplicar as dosagens exatas, selecionar o programa Lavagem Rápida.
- ▶ Aplicar as dosagens exatas de cada solução de lavagem.
- ▶ Escolher a temperatura de lavagem mais baixa adequada - os detergentes modernos fazem uma limpeza eficiente abaixo dos 60°C.
- ▶ Aumentar as definições predefinidas apenas devido a grande quantidade de manchas.
- ▶ Selecionar a velocidade de centrifugação máx. se for utilizado um secador de roupa doméstico.

8.1 Limpar a gaveta do detergente

Deve ser tido sempre cuidado em relação à existência de resíduos do detergente. Limpar a gaveta com regularidade (Fig. 8-1):

1. Puxar a gaveta até que a mesma pare.
2. Premir o botão de libertação e remover a gaveta.
3. Enxaguar a gaveta com água até que a mesma se encontre limpa e introduzir a gaveta de novo no aparelho.

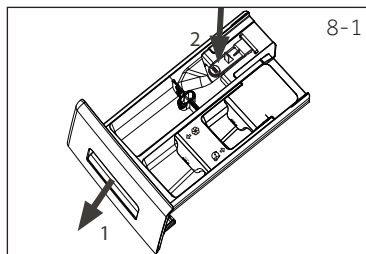

8.2 Limpar a máquina

- ▶ Desligar a máquina durante a limpeza e a manutenção.
- ▶ Usar um pano macio com sabão líquido para limpar a estrutura da máquina (Fig. 8-2) e os componentes de borracha.
- ▶ Não usar solventes orgânicos, químicos ou corrosivos.



8.3 Válvula de entrada da água e filtro da válvula de entrada

Para impedir o bloqueamento do fornecimento de água com substâncias sólidas como o calcário deve limpar regularmente o filtro da válvula de entrada.

- ▶ Desligar o cabo de alimentação e desligar o fornecimento de água.
- ▶ Desaparafusar a mangueira de entrada de água na parte de trás (Fig 8-3) do aparelho bem como na torneira.
- ▶ Enxaguar os filtros com água e uma escova (Fig. 8-4).
- ▶ Introduzir o filtro e instalar a mangueira de entrada.

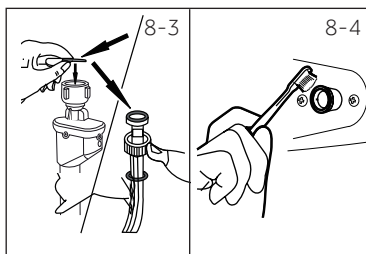

8.4 Limpar o tambor

- ▶ Remover do tambor itens que tenham sido acidentalmente lavados, como pinos, moedas, etc. (Fig. 8-5) porque podem causar manchas de ferrugem e provocar danos.
- ▶ Use um agente de limpeza não clorídrico para remover as manchas de ferrugem. Respeitar as sugestões do fabricante da solução de limpeza.
- ▶ Não usar qualquer tipo de objetos rijos ou palha de aço para a limpeza.

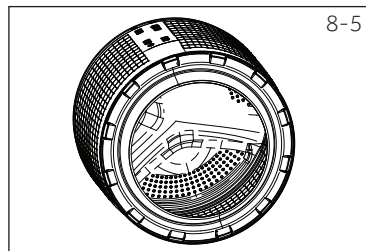

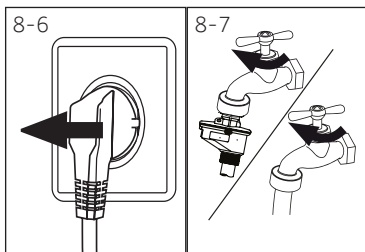

8.5 Longos períodos de não utilização

Se o aparelho for deixado inativo durante um longo período de tempo:

1. Desligar a ficha elétrica (Fig. 8-6).
2. Desligar o abastecimento de água (Fig. 8-7).
3. Abrir a porta para impedir a formação de humidade e de odores. Deixar a porta aberta quando não estiver em uso.

Antes da próxima utilização verificar cuidadosamente o cabo de alimentação, a entrada de água e a mangueira de escoamento. Assegurar que está tudo corretamente instalado e sem fugas.

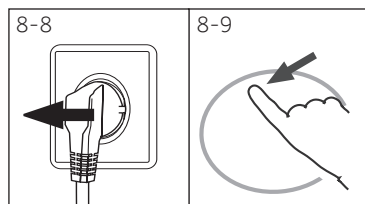

8.6 Filtro da bomba

Limpar o filtro uma vez por mês e verificar o filtro da bomba, por exemplo, se o aparelho:

- ▶ Não está a escoar a água.
- ▶ Não está a centrifugar.
- ▶ Provoca um ruído anormal quando está em funcionamento.



ADVERTÊNCIA!

Perigo de queimaduras! A água no filtro da bomba pode ficar muito quente! Antes de qualquer ação deve assegurar que a água arrefeceu.

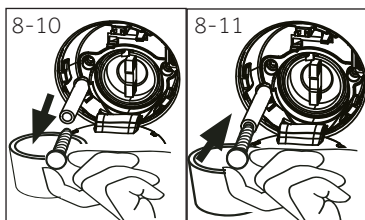

1. Desligar totalmente a máquina (Fig. 8-8).
2. Abrir a aba de reparação. Pode usar uma moeda ou uma chave de parafusos (Fig. 8-9).
3. Providenciar um recipiente plano para recolher a água com lexívia (Fig. 8-10). Pode existir uma grande quantidade!
4. Puxar a mangueira de escoamento para fora e manter as respetivas extremidades por cima do recipiente (Fig. 8-10).
5. Remover o tampão da mangueira de escoamento (Fig. 8-10).
6. Depois do escoamento estar concluído fechar a mangueira de escoamento (Fig. 8-11) e voltar a introduzi-la na máquina.

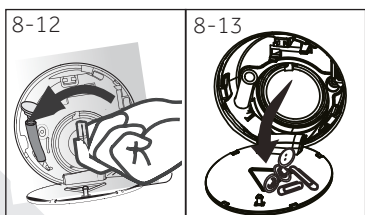

7. Desaparafusar e remover o filtro da bomba no sentido anti-horário (Fig. 8-12).
8. Remover os contaminantes e a sujidade (Fig. 8-13).
9. Limpar cuidadosamente o filtro da bomba, por ex. utilizando água corrente (Fig. 8-14).
10. Fixar o mesmo totalmente (Fig. 8-15).
11. Fechar a aba de reparação.

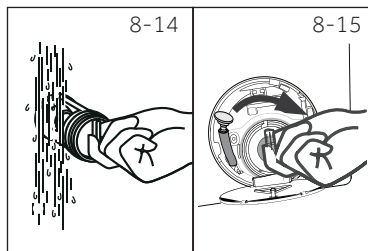
**CUIDADO!**

- ▶ O vedante do filtro da bomba tem de estar limpo e sem quaisquer danos. Caso a tampa não esteja totalmente enroscada, pode haver fuga de água.
- ▶ O filtro tem de estar na posição, ou pode originar uma fuga de água.

Muitos problemas ocorridos podem ser resolvidos por si sem conhecimento específico. No caso de um problema, deve verificar todas as possibilidades mostradas e seguir as instruções abaixo antes de contactar um serviço pós-venda. Consultar SERVIÇO AO CLIENTE.



ADVERTÊNCIA!

- ▶ Antes da manutenção, desativar o aparelho e desligar a ficha de alimentação da tomada de rede.
- ▶ Equipamento elétrico deve ser assistido apenas por técnicos em eletricidade qualificados, porque reparações inapropriadas podem causar danos consequenciais consideráveis.
- ▶ Um cabo de alimentação danificado apenas deve ser substituído pelo fabricante, pelo seu agente de assistência ou uma pessoa igualmente qualificada de modo a evitar algum perigo.

9.1. Códigos de informação

Os seguintes códigos são exibidos apenas para informação relativamente ao ciclo de lavagem. Não é necessário realizar qualquer ação.

Código	Mensagem
1:25	O tempo restante do ciclo de lavagem será de 1 hora e 25 minutos.
6:30	O tempo restante do ciclo de lavagem incluindo o tempo de fim diferido será de 6 hora e 30 minutos.
AUTO	A deteção automática de carga está a funcionar, apenas nalguns programas.
End	O ciclo de lavagem está completado. O aparelho desliga-se automaticamente.
L o c l -	A porta está fechada devido ao elevado nível de água, à temperatura elevada da água ou ao ciclo de centrifugação.
bEEP OFF	A campainha é desativada
bEEP On	A campainha é ativada
cL o c l -	As teclas de função estão desligadas. A alteração do programa não é válida.

9.2. Resolução de problemas com código de exibição

Problema	Causa	Solução
CLR FLTR	<ul style="list-style-type: none"> • Erro de escoamento, a água não é totalmente escoada em 6 minutos. 	<ul style="list-style-type: none"> • Limpar o filtro da bomba. • Verificar a instalação da mangueira de escoamento.
E2	<ul style="list-style-type: none"> • Erro de bloqueio 	<ul style="list-style-type: none"> • Fechar a porta corretamente.
E4	<ul style="list-style-type: none"> • Nível da água não atingido após 12 minutos. • A mangueira de escoamento é com sifão automático. 	<ul style="list-style-type: none"> • Assegurar que a torneira está totalmente aberta e que a pressão da água é a normal. • Verificar a instalação da mangueira de escoamento.
EB	<ul style="list-style-type: none"> • Erro de nível de proteção da água. 	<ul style="list-style-type: none"> • Contactar o serviço pós-venda.

Problema	Causa	Solução
F3	<ul style="list-style-type: none"> • Erro do sensor de temperatura. 	<ul style="list-style-type: none"> • Contactar o serviço pós-venda.
F4	<ul style="list-style-type: none"> • Erro de aquecimento. 	<ul style="list-style-type: none"> • Contactar o serviço pós-venda.
F7	<ul style="list-style-type: none"> • Erro do motor 	<ul style="list-style-type: none"> • Contactar o serviço pós-venda.
FR	<ul style="list-style-type: none"> • Erro no sensor do nível da água. 	<ul style="list-style-type: none"> • Contactar o serviço pós-venda.
FE ou FE1 ou FE2	<ul style="list-style-type: none"> • Erro de comunicação anormal. 	<ul style="list-style-type: none"> • Contactar o serviço pós-venda.
Unb	<ul style="list-style-type: none"> • Erro de carga não equilibrada. 	<ul style="list-style-type: none"> • Verificar e equilibrar a carga da roupa no tambor. Reduzir a carga.

9.3 Resolução de problemas sem código do visor

Problema	Causa	Solução
A máquina de lavar roupa não funciona.	<ul style="list-style-type: none"> • O programa ainda não arrancou. • A porta não está fechada corretamente. • A máquina não foi ligada. • Falha de energia. • O bloqueio de crianças está ativado. 	<ul style="list-style-type: none"> • Verificar o programa e iniciar o mesmo. • Fechar a porta corretamente. • Ligar a máquina. • Verificar a fonte de alimentação. • Desativar bloqueio crianças.
A máquina de lavar roupa não enche com água.	<ul style="list-style-type: none"> • Sem água. • A mangueira de entrada está dobrada. • O filtro da mangueira de entrada está obstruído. • A pressão da água é inferior a 0,03 MPa. • A porta não está fechada corretamente. • Falha no fornecimento de água. 	<ul style="list-style-type: none"> • Verificar a torneira da água. • Verificar a mangueira de entrada. • Desobstruir o filtro da mangueira de entrada. • Verificar a pressão da água. • Fechar a porta corretamente. • Assegurar o fornecimento de água.
A máquina está a esvaziar enquanto está a encher.	<ul style="list-style-type: none"> • A altura da mangueira de escoamento é inferior a 80 cm. • A extremidade da mangueira de escoamento não fica dentro de água. 	<ul style="list-style-type: none"> • Assegurar que a mangueira de escoamento está corretamente instalada. • Assegurar que a mangueira de escoamento não está dentro de água.
Falha no escoamento.	<ul style="list-style-type: none"> • A mangueira de escoamento está obstruída. • O filtro da bomba está obstruído. • A extremidade da mangueira de escoamento está acima dos 100 cm acima do nível do chão. 	<ul style="list-style-type: none"> • Desobstruir a mangueira de escoamento. • Limpar o filtro da bomba. • Assegurar que a mangueira de escoamento está corretamente instalada.

Problema	Causa	Solução
Forte vibração durante a centrifugação.	<ul style="list-style-type: none"> • Não foram removidos todos os parafusos de transporte. • O aparelho não está numa posição estável. • A carga da máquina não é a correta. 	<ul style="list-style-type: none"> • Remover todos os parafusos de transporte. • Assegurar uma superfície estável e uma posição nivelada. • Verificar o peso da carga e equilibrar.
O funcionamento para antes do ciclo de lavagem estar concluído.	<ul style="list-style-type: none"> • Falha no fornecimento de água ou da eletricidade. 	<ul style="list-style-type: none"> • Verificar o fornecimento de corrente ou da água.
Funcionamento para por um período de tempo	<ul style="list-style-type: none"> • O aparelho exibe um código de erro. • Problema devido a padrão de carga. • O programa efetua o ciclo de enxaguamento. 	<ul style="list-style-type: none"> • Considerar os códigos no visor. • Reduzir ou ajustar a carga.Reduzir a carga. • Cancelar o programa e reiniciar.
Espuma excessiva a flutuar na cuba e/ou na gaveta do detergente.	<ul style="list-style-type: none"> • O detergente não é o apropriado. • Uso excessivo de detergente. 	<ul style="list-style-type: none"> • Verificar as recomendações do detergente. • Reduzir a quantidade de detergente.
Ajuste automático do tempo de lavagem.	<ul style="list-style-type: none"> • A duração do programa de lavagem será ajustada. 	<ul style="list-style-type: none"> • Isto é normal e não afeta o funcionamento.
A centrifugação falha.	<ul style="list-style-type: none"> • Desequilíbrio da carga. 	<ul style="list-style-type: none"> • Verificar a carga da máquina e a roupa e fazer um programa de centrifugação de novo.
Resultados da lavagem não satisfatórios.	<ul style="list-style-type: none"> • Grau de sujidade não está de acordo com o programa selecionado. • A quantidade do detergente não é suficiente. • A carga máxima foi excedida. • A roupa não foi uniformemente distribuída no tambor. 	<ul style="list-style-type: none"> • Selecionar outro programa. • Escolher o detergente de acordo com o grau de sujidade e de acordo com as especificações do fabricante. • Reduzir a carga. • Soltar a roupa.
Resíduos do pó de lavagem na roupa.	<ul style="list-style-type: none"> • Partículas insolúveis do detergente podem permanecer como manchas brancas na roupa. 	<ul style="list-style-type: none"> • Realizar um enxaguamento extra. • Tentar esfregar os pontos na roupa seca. • Escolher outro detergente.
A roupa tem manchas cinzentas.	<ul style="list-style-type: none"> • Causadas por gorduras como óleos, natas ou pomadas. 	<ul style="list-style-type: none"> • Pré-lavar a roupa com uma solução de limpeza especial.

i Nota: Formação de espuma

Se durante o ciclo de centrifugação for verificada a existência de demasiada espuma, o motor para e a bomba de escoamento será ativada durante 90 segundos. Caso a eliminação da espuma não acontecer durante 3 vezes, o programa termina sem centrifugar.

Se voltarem a aparecer mensagens de erro depois de tomadas todas as medidas, desligar o aparelho, desligar a alimentação e contactar o serviço de apoio ao cliente.

9.4 No caso de falha de energia

O programa atual e a respetiva definição foram guardados.

Quando o fornecimento de energia é reposto, a operação será reiniciada.

Se a falha de energia interromper um programa de lavagem que estava a decorrer, a abertura da porta é mecanicamente bloqueada. Para retirar a roupa não deve ser visível o nível da água no óculo da porta - Perigo de queimaduras! O nível da água tem que ser reduzido conforme descrito em "Filtro da bomba". Só depois pode puxar a alavanca (A) por baixo da aba de reparação (Fig. 9-1) até que a porta fique desbloqueada fazendo um clique suave. Depois voltar a ligar todas as partes.

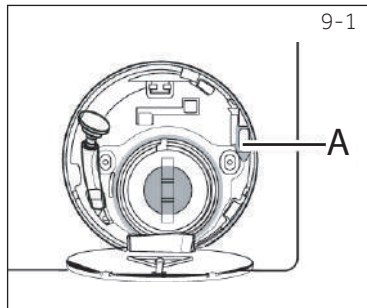
**i** Nota: Desbloquear a porta

Quando a máquina está em segurança (com nível de água por baixo do óculo assim como a uma determinada distância, a temperatura do cilindro é inferior a 55° C, o cilindro interior não rodou), pode desbloquear a porta da máquina.

10.1 .Preparação

- ▶ Retirar o aparelho da embalagem.
- ▶ Remover todos os materiais da embalagem incluindo a base de poliestireno, mantê-los longe do alcance das crianças.
- ▶ Enquanto está a abrir a embalagem, podem ser observadas gotas de água no saco de plástico e no óculo. Este é um fenómeno normal que resulta dos teste de água realizados na fábrica.



Nota: Eliminação da embalagem.

Mantener todos os materiais de embalagem fora do alcance das crianças e eliminá-los de forma ecológica.

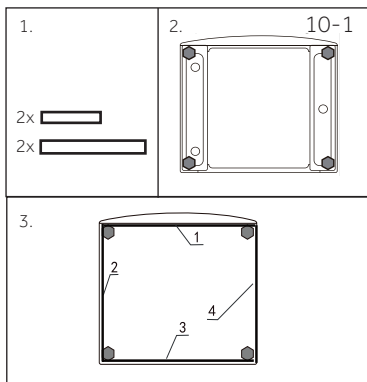

10.2 OPCIONAL: Instalar almofadas de redução de ruído

1. Quando abrir o pacote de encolhimento, encontrará algumas almofadas de redução do ruído. As mesmas são usadas para reduzir o ruído. (Fig. 10-1).
2. Deitar a máquina para um dos lados, com o óculo apontado para cima, a parte inferior voltada em direção ao operador.
3. Retirar as almofadas de redução de ruído e remover a película protetora adesiva de dupla face; colar as almofadas de redução de ruído sob a estrutura da máquina de lavar roupa, como mostrado na Figura 3. (duas almofadas mais longas na posição 1 e 3, duas almofadas mais curtas na posição 2 e 4). Finalmente colocar de novo a máquina na posição vertical.

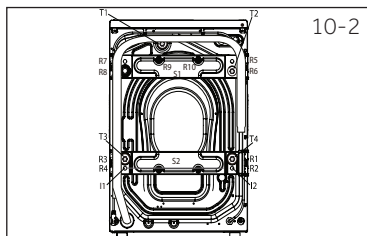

10.3 Desmontar os parafusos de transporte

A proteção de transporte na parte traseira é destinada a bloquear os componentes internos em relação à vibração durante o transporte do aparelho a fim de evitar danos no interior. Todos os elementos (I, R, S e T, Fig. 10-2) têm de ser removidos antes da utilização.

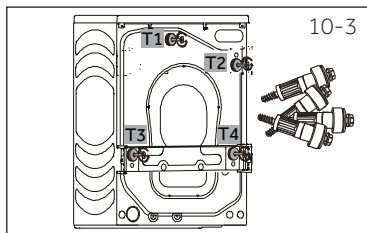

1. Remover os 4 parafusos (T1-T4) (Fig. 10-3).

2. Remover os 10 parafusos (R1 - R10) do reforço traseiro inferior, retirar os reforços (S1 e S2) da máquina.*HW100/120-B...

3. Puxar as 2 barras de ferro l1 e l2 (Fig. 10-5).
*HW100/120-B...

4. Encher os 6 orifícios restantes com fixações vazias (Fig. 10-6).

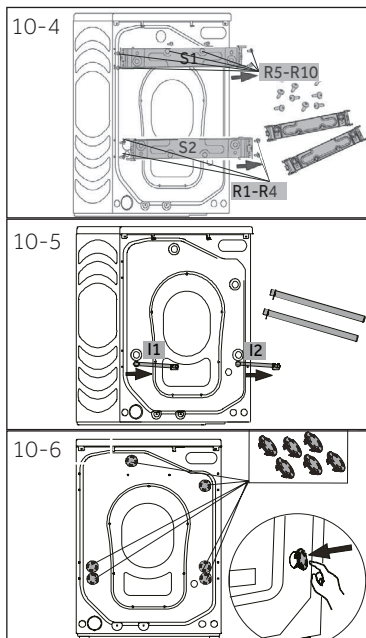

Nota: Guardar em lugar seguro.

Manter os parafusos de transporte num local seguro para uso mais tarde. Sempre que o aparelho tiver de ser deslocado, primeiro deve voltar a colocar os parafusos.

10.4 Deslocar o aparelho

Caso a máquina tenha de ser deslocada para um local distante, voltar a colocar os parafusos de transporte retirados antes da instalação de modo a evitar danos:

10.5 Nivelar o aparelho

Ajustar os pés (Fig. 10-7) para obter uma posição totalmente nivelada. Isto minimizará as vibrações e portanto o ruído durante a utilização. Também reduzirá o desgaste e o uso. Recomendamos usar um nível para o ajustamento. O pavimento deve ser estável e o mais plano possível.

1. Soltar a porca (1) usando uma chave inglesa.
2. Ajustar a altura rodando os pés (2).
3. Apertar o bloqueio (1) contra a estrutura.

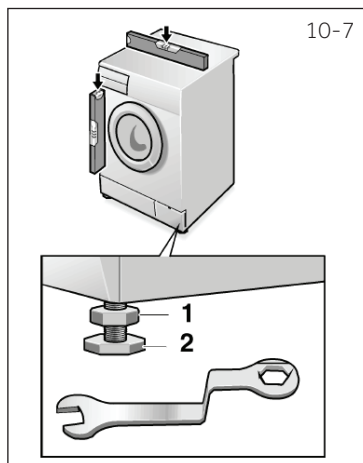

10.6 Ligação do escoamento da água

Encaixar corretamente a mangueira de escoamento da água ao tubo. A mangueira tem de alcançar um ponto em altura entre 80 e 100 cm acima da linha de base do aparelho! Se possível manter sempre a mangueira de escoamento encaixada na mola na parte de trás do aparelho.



ADVERTÊNCIA!

- ▶ Usar apenas a mangueira fornecida para a ligação.
- ▶ Nunca reutilizar mangueiras já usadas!
- ▶ Ligar apenas à alimentação da água fria.
- ▶ Antes da ligação, verificar se a água está limpa e transparente.

São possíveis as seguintes ligações:

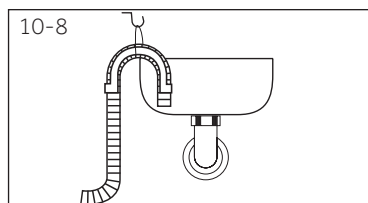

10.6.1 Mangueira de escoamento para o lavatório

- ▶ Pendurar a mangueira de escoamento com o suporte em U por cima do rebordo do lavatório com o tamanho adequado (Fig. 10-8).
- ▶ Proteger o suporte U o suficiente em relação a deslizamento.

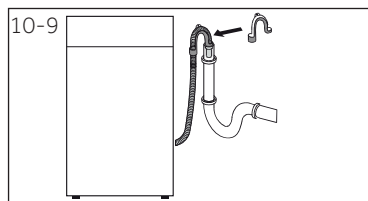

10.6.2 Mangueira de escoamento para ligação da água usada

- ▶ O diâmetro interno do tubo de suporte com o orifício de ventilação tem de ser de um mínimo de 40 mm.
- ▶ Colocar a mangueira de escoamento a aproximadamente 80 - 100 mm do tubo de água usada.
- ▶ Ligar o suporte U e fixá-lo o suficiente (Fig. 10-9).

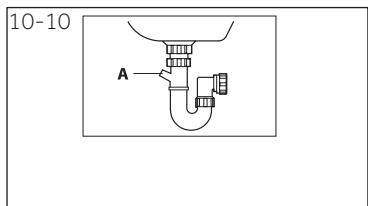

10.6.3 Mangueira de escoamento para ligação do lavatório

- ▶ A junção deve assentar por cima do sifão
- ▶ Uma ligação à torneira é geralmente fechada através de um bloco (A). Que deve ser removido para evitar qualquer mau funcionamento (Fig. 10-10).



CUIDADO!

- ▶ A mangueira de escoamento não deve ser submergida em água e deve ser fixada com firmeza e sem fugas. Se a mangueira de escoamento for colocada no pavimento ou se um tubo estiver a uma altura inferior a 80 cm, a máquina de lavar roupa continuará a escoar enquanto está a encher (sifão automático).
- ▶ A mangueira de escoamento não deve ser esticada. Se necessário contactar o serviço pós-vendas.

10.7 Ligação da água potável

Assegurar que as juntas estão introduzidas.

1. Ligar a mangueira de entrada da água com o extremo angulado para o aparelho (Fig. 10-11). Apertar manualmente a junta do parafuso.
2. A outra extremidade liga a uma torneira de água com uma rosca de 3/4 (Fig. 10-12).

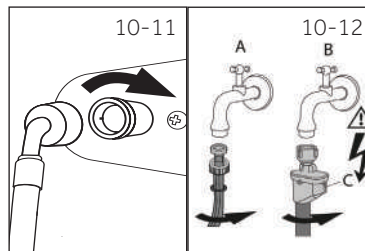

10.8 Ligação elétrica

Antes de cada ligação verificar se:

- ▶ fonte de alimentação, tomada e fusível são adequados à placa de características.
- ▶ a tomada de alimentação tem ligação à terra e se não são usadas fichas múltiplas ou extensão.
- ▶ a ficha e tomada de alimentação estão estritamente de acordo.
- ▶ **Apenas RU:** A ficha RU está conforme a norma BS1363A.

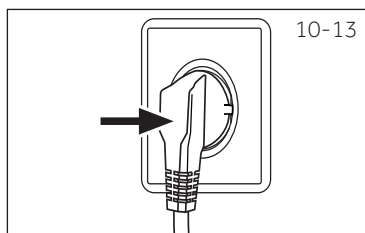

Colocar a ficha na tomada (Fig. 10-13).



ADVERTÊNCIA!

- ▶ Assegurar sempre que todas as ligações (fonte de alimentação, mangueira de esgoto e de alimentação de água) estão fixas, secas e sem fugas.
- ▶ Ter cuidado para que estas partes nunca sejam esmagadas, dobradas ou torcidas.
- ▶ Se o cabo de alimentação estiver danificado, deve ser substituído pelo agente de assistência (ver cartão de garantia) de modo a evitar algum perigo. .

11.1 Ficha do produto em conformidade com regulamento da UE No. 1061/2010

Nome do fornecedor ou marca comercial	Haier
Identificador do modelo do fornecedor	HW80-B14979(S)/ HW100-B14979(S)/ HW120-B14979(S)
Capacidade nominal (kg)	8/10/12
Classe de eficiência energética	A+++
Consumo de energia por ano (AE _c em kWh/ano) ¹⁾	119 / 129 / 165
Consumo de energia do programa normal de algodão 60°C, carga completa (kWh/ciclo)	0,54 / 0,58 / 0,76
Consumo de energia do programa normal de algodão 60°C, carga parcial (kWh/ciclo)	0,53 / 0,58 / 0,78
Consumo de energia do programa normal de algodão 40°C, carga parcial (kWh/ciclo)	0,50 / 0,55 / 0,65
Consumo ponderado de energia do modo desligado (W)	0,40 / 0,41 / 0,48
Consumo ponderado de energia do modo "left-on" (W)	0,48 / 0,45 / 0,50
Consumo de água por ano (AW _c em L/ano) ²⁾	8360 / 10560 / 10750
Classe de eficiência de centrifugação ³⁾	B
Velocidade máx. de centrifugação (rpm) ⁴⁾	1351
Conteúdo restante de humidade (%) ⁴⁾	53
Programa de algodão 60°C normal ⁵⁾	Eco 40-60 + 60°C ⁸⁾ + centrifuga- ção máx.
Programa de algodão 40°C normal ⁵⁾	Eco 40-60 + 40°C ⁸⁾ + centrifuga- ção máx.
Tempo do programa de algodão 60°C carga completa (min)	280 / 280 / 295
Tempo do programa de algodão 60°C carga parcial (min)	275 / 280 / 295
Tempo do programa de algodão 40°C carga parcial (min)	275 / 270 / 260
Duração do modo left-on (T _l em min) ⁶⁾	3
Ruído acústico aéreo (lavagem/centrifugação) em dB(A) re 1pW ⁷⁾	54/69
Tipo	Independente

- 1) Baseado em 220 ciclos de lavagem normais para os programas de algodão a 60°C e a 40°C com carga completa e parcial e o consumo dos modos de baixa potência. O consumo atual de energia dependerá de como o aparelho for usado.
- 2) Baseado em 220 ciclos de lavagem normais para os programas de algodão a 60°C e a 40°C com carga parcial. O consumo atual de água dependerá de como o aparelho for usado.
- 3) Classe G é a menos eficiente e Classe A é a mais eficiente.
- 4) Baseado no programa normal de algodão a 60°C com carga completa e o programa normal de algodão a 40°C com carga parcial.
- 5) "Programa de algodão normal a 60°C" e o "programa normal de algodão a 40°C" são programas de lavagem normais com os quais são relacionadas a etiqueta e a ficha. Estes programas são adequados para lavar roupa de algodão com sujidade normal e são os programas mais eficientes em termos de combinação de consumo de energia e de água.
- 6) No caso de existir um sistema de gestão de energia.
- 7) Baseado no programa de algodão normal a 60°C com carga completa.
- 8) Entrar no procedimento padrão de teste europeu (Selecionar Eco 40 60, com frequência tocar em velocidade durante 5 segundos 5 segundos. Depois de a função de temperatura ser exibida, selecionar a temperatura e a velocidade máxima.)

11.2 Dados técnicos adicionais

HW80-B14979(S) / HW100-B14979(S) / HW120-B14979(S)	
Dimensão (AxLxP em mm)	850x460x595 / 850x530x595 / 850x600x595
Tensão em V	220-240 V~/50Hz
Corrente em A	10
Potência máx em W	2000
Pressão de água em MPa	$0,03 \leq P \leq 1$
Peso líquido em kg	72 / 77 / 80

11.3 Normas e Diretivas



Este produto cumpre os requisitos de todas as diretivas CE aplicáveis com as normas harmonizadas correspondentes, previstas pela marca CE.

Recomendamos o nosso Serviço ao Cliente Haier e a utilização de peças de substituição originais.

Se tiver um problema com o seu aparelho, deve verificar primeiro a secção RESOLUÇÃO DE PROBLEMAS.

Se não conseguir encontrar uma solução lá, deve contactar

- ▶ o seu revendedor local ou
- ▶ A área de Reparação e Apoio em www.haier.com onde pode encontrar os números de telefone e as Perguntas Frequentes e onde pode ativar um pedido de assistência.

Para contactar o nosso Serviço, assegurar que tem os seguintes dados disponíveis.

A informação pode ser encontrada na placa de características.

Modelo _____ N° de série _____

Verificar também o Cartão de Garantia fornecido com o produto em caso de garantia.

Para pedidos gerais de negócios abaixo indicamos os nossos endereços na Europa:

Endereços europeus da Haier

País*	Endereço postal	País*	Endereço postal
Itália	Haier Europe Trading SRL Via De Cristoforis, 12 21100 Verese ITÁLIA	França	Haier France SAS 53 Boulevard Ornano – Pleyad 3 93200 Saint Denis FRANÇA
Espanha Portugal	Haier Iberia SL Pg. Garcia Faria, 49-51 08019 Barcelona ESPAÑA	Bélgica - FR Bélgica - PB Países Baixos Luxemburgo	Haier Benelux SA Anderlecht Route de Lennik 451 BÉLGICA
Alemanha Áustria	Haier Allemagne GmbH Konrad-Zuse-Platz 6 81829 MUNICH ALEMANHA	Polónia República Checa Hungria Grécia Roménia Rússia	Haier Poland Sp. zo.o. Al. Jerozolimskie 181B 02-222 Warszawa POLÓNIA
Reino Unido	Haier Appliances UK Co.Ltd. One Crown Square Church Street East Woking, Surrey, GU21 6HR RU		

*Para mais informação deve consultar www.haier.com



HW80-B14979 HW100-B14979 HW120-B14979_PT

Haier