

Manuel d'utilisation
Lavante-séchante

HWD80-B14979
HWD80-B14979S
HWD100-B14979
HWD100-B14979S
HWD120-B14979
HWD120-B14979S

FR

Haier

Nous vous remercions d'avoir acheté un produit Haier.

Veillez lire attentivement ces instructions avant d'utiliser l'appareil. Ces instructions sont des informations utiles vous permettant de mieux exploiter cet appareil, et vous assurer une installation, une utilisation et un entretien sécurisés et adéquats.

Veillez conserver ce manuel dans un endroit approprié afin de toujours vous y référer pour une utilisation sécurisée et adéquate de l'appareil.

Si vous devez vendre, donner ou abandonner l'appareil pour cause de déménagement, assurez-vous également de laisser ce manuel afin que le prochain utilisateur puisse maîtriser l'appareil, notamment les règles de sécurité.

Légende



Attention - Règles importantes de sécurité



Généralités et conseils



Informations sur l'environnement

Mise au rebut



Contribuer à la protection de l'environnement et de la santé humaine. Veuillez mettre les emballages au rebut dans les contenants prévus pour leur recyclage. Contribuez à recycler les déchets d'appareils électriques et électroniques. Ne mettez pas au rebut les appareils marqués de ce symbole avec les ordures ménagères. Veuillez déposer l'appareil dans votre usine de recyclage locale ou prendre contact avec votre bureau municipal.



AVERTISSEMENT !

Risque de blessure ou d'asphyxie !

Débranchez l'appareil du secteur. Coupez le câble principal et mettez-le au rebut. Enlevez le verrou de la porte pour éviter qu'un enfant ou un animal domestique ne soit coincé dans l'appareil.



AVERTISSEMENT !

Afin d'éviter un risque dû à la remise à zéro intempestive du coupe-circuit thermique, cet appareil ne doit pas être alimenté à travers un dispositif de commutation externe, comme un temporisateur, ou connecté à un circuit qui est régulièrement activé et désactivé par les services publics.

1-Consignes de sécurité.....	4
2-Description du produit	9
3-Panneau de commande.....	10
4-Programmes	15
5-Consommation.....	16
6-Utilisation quotidienne	17
7-Utilisation écologique	24
8-Entretien et nettoyage	25
9-Dépannage.....	28
10-Installation.....	32
11-Données techniques.....	36
12-Service clientèle.....	38

Avant de mettre l'appareil en marche pour la première fois, veuillez lire les consignes de sécurité ci-après !



AVERTISSEMENT !

Avant la première utilisation

- ▶ Vérifiez qu'il n'existe aucun dommage lié au transport.
- ▶ Retirez tous les boulons de transport.
- ▶ Retirez tous les emballages et tenez-les hors de portée des enfants.
- ▶ Il faut toujours au moins deux personnes pour la manipulation de l'appareil car il est lourd.

Utilisation quotidienne

- ▶ Cet appareil peut être utilisé par des enfants âgés de 8 ans et plus ainsi que par des personnes ayant des capacités physiques, sensorielles ou mentales réduites ou sans expérience et connaissances, si elles sont encadrées ou formées à l'utilisation sécurisée de l'appareil et comprennent les risques y relatifs.
- ▶ Tenez les enfants de moins de 3 ans hors de portée de l'appareil, sauf s'ils sont en permanence surveillés.
- ▶ Les enfants ne doivent pas jouer avec l'appareil.
- ▶ Ne laissez pas un enfant ou un animal domestique s'approcher de l'appareil lorsque la porte est ouverte.
- ▶ Tenez les produits de lavage hors de la portée des enfants.
- ▶ Remontez les fermetures éclair, recousez les éléments mal fixés et faites attention aux petits articles pour éviter que le linge ne s'emmêle. Si nécessaire, utilisez un sac ou un filet approprié.
- ▶ Évitez de toucher ou d'utiliser l'appareil pieds nus ou lorsque vos mains ou vos pieds sont mouillés ou humides.
- ▶ Évitez de couvrir l'appareil pendant qu'il fonctionne ou après utilisation, pour laisser l'humidité s'évaporer.
- ▶ Évitez de déposer des objets lourds ou des sources de chaleur ou d'humidité sur l'appareil.
- ▶ Évitez d'utiliser ou de conserver du détergent inflammable ou des agents de nettoyage à sec à proximité de l'appareil.
- ▶ Évitez de laver des vêtements traités avec des solvants dans l'appareil sans les avoir préalablement séchés à l'air.



AVERTISSEMENT !

Utilisation quotidienne

- ▶ Évitez de retirer ou d'insérer la fiche en présence de gaz inflammables
- ▶ Évitez de laver des matériaux en caoutchouc ou en éponge à des températures élevées.
- ▶ Évitez de laver tout linge sali par la farine.
- ▶ Évitez d'ouvrir le tiroir à lessive pendant le cycle de lavage.
- ▶ Évitez de toucher la porte pendant le lavage, car elle est chaude.
- ▶ Évitez d'ouvrir la porte si l'eau est visible à travers le hublot.
- ▶ Évitez d'ouvrir la porte en la forçant. Elle est équipée d'un système de verrouillage et s'ouvre quelques instants après la fin du cycle de lavage.
- ▶ Arrêtez l'appareil après chaque programme de lavage et avant d'entreprendre tout entretien, et débranchez l'appareil de l'alimentation électrique pour économiser l'énergie et pour des raisons de sécurité.
- ▶ Tenez la fiche et non le cordon pour débrancher l'appareil.
- ▶ Assurez-vous que la pièce est sèche et bien ventilée. La température ambiante doit être comprise entre 5 et 35 °C.
- ▶ Évitez d'obstruer les ouvertures de ventilation situées au bas de l'appareil avec un tapis ou un objet similaire.
- ▶ La zone autour de l'appareil ne doit pas contenir de poussière et de peluche.
- ▶ Assurez-vous que seul le linge se trouve dans l'appareil, et non des animaux domestiques ou des enfants, avant toute utilisation.
- ▶ Uniquement les textiles secs lavés dans l'eau.
- ▶ Assurez-vous de ne pas dépasser la charge maximale lors du chargement.
- ▶ Retirez tous les objets tels que les briquets et les allumettes des poches.
- ▶ Utilisez des assouplissants ou des produits similaires tel que spécifié sur l'emballage du fabricant.
- ▶ Notez que la dernière phase du cycle de séchage se déroule sans chaleur (cycle de refroidissement) afin d'assurer le maintien des vêtements à une température qui ne les endommage pas.

- ▶ Ne laissez pas l'appareil sans surveillance pendant son utilisation pendant un certain temps. Si une longue absence est prévue, interrompez le cycle de séchage en arrêtant l'appareil et en le débranchant du secteur.
- ▶ N'éteignez pas l'appareil si le cycle de séchage n'est pas terminé, à moins que tous les articles ne soient rapidement retirés et répartis de manière à ce que la chaleur puisse être libérée.



AVERTISSEMENT !

Utilisation quotidienne

Évitez de sécher les articles suivants dans l'appareil :

- ▶ Les articles qui ne sont pas lavés.
- ▶ Les articles contaminés par des substances inflammables telles que l'huile de cuisson, l'acétone, l'alcool, le benzène, l'essence, le kérosène, les détachants, la térébenthine, les cires, les décapants de cire ou d'autres produits chimiques. Les fumées peuvent provoquer un incendie ou une explosion. Commencez toujours par laver ces articles à la main dans de l'eau chaude avec une quantité supplémentaire de détergent, puis faites-les sécher en plein air avant de les sécher dans l'appareil.
- ▶ Les articles contenant des matériaux de rembourrage ou de remplissage (par exemple, les coussins, les vestes), car ils peuvent s'enflammer dans l'appareil.
- ▶ Les articles contenant une grande proportion de caoutchouc, de caoutchouc mousse (mousse de latex) ou de caoutchouc tels que les matériaux en caoutchouc tels que les bonnets de douche, les textiles imperméables, les articles en caoutchouc, les vêtements et les coussins contenant des matériaux de remplissage en caoutchouc mousse.

Arrêtez l'appareil à la fin de chaque programme de séchage pour économiser l'électricité et pour des raisons de sécurité.

Entretien et nettoyage

- ▶ Assurez-vous que les enfants sont sous surveillance lors du nettoyage et de l'entretien.
- ▶ Débranchez l'appareil de l'alimentation électrique avant d'entreprendre tout entretien.
- ▶ Gardez la partie inférieure du hublot propre et ouvrez la porte et le tiroir à lessive lorsque l'appareil est en marche.
- ▶ N'utilisez pas un pulvérisateur d'eau ou nettoyant à vapeur pour nettoyer l'appareil.
- ▶ Faites remplacer le cordon d'alimentation endommagé par le fabricant, son représentant ou par des personnes qualifiées uniquement afin d'éviter tout risque.
- ▶ N'essayez pas de réparer vous-même l'appareil. En cas de réparation, veuillez contacter notre service clientèle.

Installation

- ▶ Choisissez un emplacement qui permet d'ouvrir complètement la porte. N'installez pas le lave-linge derrière une porte verrouillable, coulissante ou une porte avec charnières sur le côté opposé de la porte du lave-linge, car elle peut empêcher la porte de l'appareil de s'ouvrir complètement.
- ▶ Placez l'appareil dans un endroit bien ventilé. Choisissez un emplacement qui permet d'ouvrir complètement la porte.
- ▶ N'installez jamais l'appareil à l'extérieur dans un endroit humide, ou dans un lieu qui serait sujet à des fuites d'eau, comme en dessous ou à proximité d'un bloc-évier. En cas de fuite d'eau, coupez l'alimentation électrique et laissez le lave-linge sécher naturellement.
- ▶ Installez ou utilisez l'appareil uniquement dans des endroits où la température est supérieure à 5 °C.
- ▶ Évitez de placer l'appareil directement sur un tapis ou près d'un mur ou d'un meuble.
- ▶ Évitez d'exposer l'appareil à des gelées, à la chaleur, aux rayons directs du soleil ou à proximité de sources de chaleur (p. ex. poêles, appareils de chauffage).
- ▶ Vérifiez que les informations électriques sur la plaque signalétique sont conformes à l'alimentation électrique. Si ce n'est pas le cas, veuillez contacter un électricien.

N'utilisez pas des adaptateurs multiprises et des rallonges.

- ▶ Assurez-vous d'utiliser uniquement l'ensemble de cordon électrique et de tuyau d'arrivée d'eau livré.
- ▶ Assurez-vous que le cordon d'alimentation et la prise ne sont pas endommagés. S'ils sont endommagés, veuillez les faire remplacer par un électricien.
- ▶ Pour l'alimentation électrique, utilisez une prise avec mise à la terre différente, facilement accessible après l'installation. Mettez à la terre cet appareil. **Uniquement pour le Royaume-Uni :** Le câble d'alimentation de l'appareil comprend une fiche dotée de 3 fils (mise à la terre) respectant les normes de la prise à 3 fils (mise à la terre). Ne coupez jamais ou ne démontez jamais le troisième fil (mise à la terre). Après l'installation de l'appareil, la prise doit être accessible.
- ▶ Assurez-vous que les joints et raccords du tuyau d'arrivée d'eau sont serrés et qu'il n'y a pas de fuite.

Utilisation prévue

Cet appareil est conçu pour le linge lavable au lave-linge uniquement. Suivez à chaque fois les instructions fournies sur l'étiquette de chaque vêtement. Il est également conçu exclusivement pour un usage domestique à l'intérieur de la maison. Il n'est pas destiné à un usage commercial ou industriel.

Aucune modification ou altération de cet appareil n'est autorisée. L'utilisation inappropriée vous expose à des risques et à la perte de tous les droits de garantie et de responsabilité.

i Remarque :

En raison des modifications techniques et des divers modèles, les illustrations des chapitres suivants peuvent être différentes de votre modèle.

2.1 Description de l'appareil

Partie avant (Fig. 2-1) :



- | | |
|------------------------------------|---------------------------|
| 1 Tiroir à lessive/
adoucissant | 5 Porte du lave-
linge |
| 2 Plan de travail | 6 Volet
d'entretien |
| 3 Sélecteur de
programme | 7 Pieds
ajustables |
| 4 Panneau | |

Côté arrière (Fig. 2-2) :

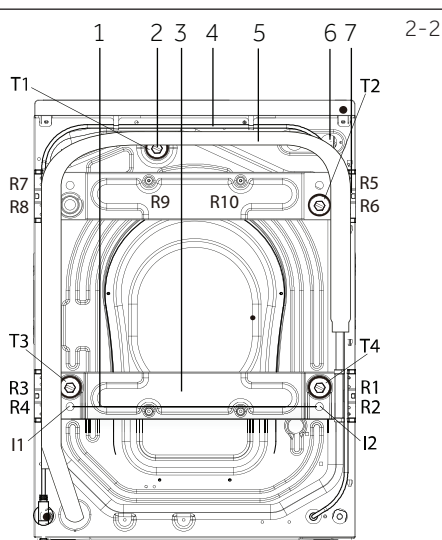

- | |
|--|
| 1 Barre de fer (I1-I2) |
| 2 Boulons de transport (T1-T4) |
| 3 Renforcement de la paroi arrière
(HWD80:1 pcs;HWD100/120:2 pcs) |
| 4 Cordon d'alimentation |
| 5 Tuyau de vidange |
| 6 Vanne d'arrivée d'eau |
| 7 Vis de renforcement de la paroi arrière
(HWD80:4 pcs ,R1-R4;HWD100/120:10 p c s
,R1-R10) |

2.2 Accessoires

Vérifiez les accessoires et la documentation suivant cette liste (Fig. 2-3) :



Tuyau
d'arrivée
d'eau



6 Bouchons
obturateurs



Support de
tuyau de
vidange



2x
2x
Pads de
réduction de
bruit



Carte de
garantie



Manuel d'utilisation

2-3

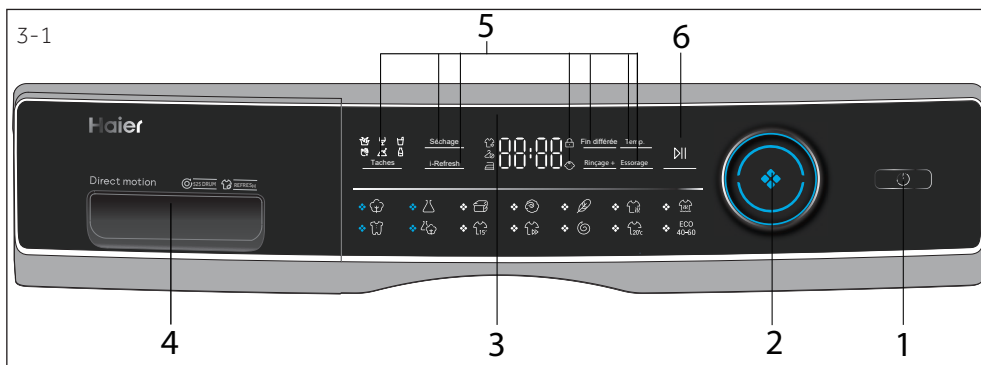

- 1 Bouton « Marche/Arrêt » 3 Écran 5 Boutons de fonctions
 2 Sélecteur de programme 4 Tiroir à lessive/adoucissant 6 Bouton « Départ/ Pause »

i Remarque : Signal sonore

Le signal sonore retentit dans les cas suivants :

- ▶ lorsque vous appuyez sur un bouton ;
- ▶ lorsque vous tournez le sélecteur de programme ;
- ▶ à la fin d'un programme ;

Vous pouvez désactiver le signal sonore en cas de besoin : voir la section UTILISATION QUOTIDIENNE (voir P19 6.13).

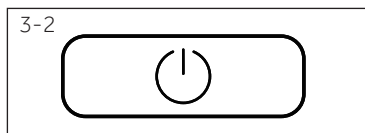

3.1 Bouton « Marche / Arrêt »

Appuyez sur ce bouton (Fig. 3-2) pour mettre l'appareil en marche. L'écran s'allume et le voyant du bouton « Départ/Pause » clignote. Appuyez-le à nouveau pendant environ 2 secondes pour éteindre l'appareil. Si aucun élément du panneau ou aucun programme n'est activé au bout d'un moment, l'appareil s'éteint automatiquement.

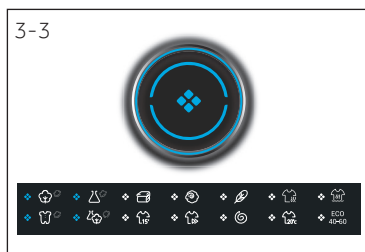

3.2 Sélecteur de programme

Vous pouvez sélectionner l'un des 14 programmes en tournant le bouton (Fig. 3-3). La LED correspondant s'allume et les paramètres par défaut s'affichent.

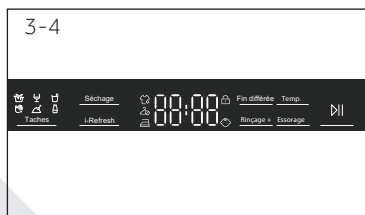

3.3 Écran

L'écran (Fig. 3-4) affiche les informations suivantes :

- ▶ Temps de lavage et de séchage.
- ▶ Fin différée
- ▶ Codes d'erreur et informations sur l'entretien
- ▶ Boutons de fonction et bouton « Départ/Pause »

3.4 Tiroir à lessive

Ouvrez le tiroir. Il contient les compartiments suivants (Fig. 3-5) :

- 1: Compartiment à détergent en poudre ou en liquide
- 2: Volet de sélection du détergent, le soulever pour le détergent en poudre, le garder baissé pour le détergent liquide.
- 3: Compartiment pour désinfectant.
- 4: Compartiment pour adoucisseur.
- 5: Verrouillez la languette, appuyez dessus pour extraire le tiroir du distributeur.

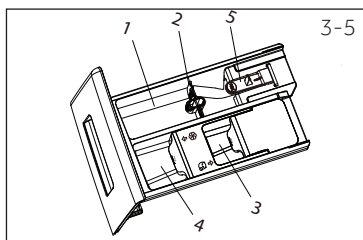

Ce type de lessive est adapté pour les différentes températures de lavage. Référez-vous au manuel de lessive (Voir P17).

3.5 Boutons de fonctions

Les boutons des fonctions (Fig. 3-6) activent des options supplémentaires du programme sélectionné avant son démarrage. Les indicateurs correspondants s'affichent à l'écran.

Toutes les fonctions se désactivent lorsque vous éteignez l'appareil ou lorsque vous configurez un nouveau programme.

Si un bouton dispose de plusieurs options, vous pouvez sélectionner l'option souhaitée en appuyant de manière séquentielle sur le bouton.

En appuyant sur les boutons, lorsqu'il est en lumière terne, la fonction est désélectionnée ; lorsqu'il est en lumière vive, la fonction est sélectionnée.

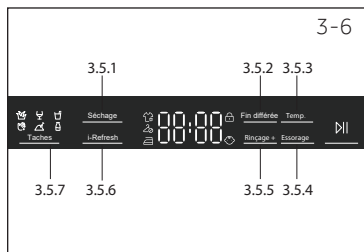

Remarque : Paramètres d'usine

Pour garantir des résultats optimaux dans chaque programme, Haier a défini avec précision les paramètres par défaut. En l'absence d'indications particulières, nous vous recommandons d'utiliser les paramètres par défaut.

3.5.1- Bouton de fonction « Fin différée »

Appuyez sur ce bouton (Fig. 3-7) pour démarrer le programme avec une fin différée. Vous pouvez repousser la fin du programme par incrément de 30 minutes, de 0,5 à 24 h. Par exemple, si l'écran affiche **6:30** le cycle du programme s'achève dans 6 heures et 30 minutes. Touchez le bouton « Démarrer/Pause » pour activer le délai de fin différée. Il ne s'applique pas au programme « Essorage », « Refresh » et Eco 40-60. Le délai choisi pour la fin différée du programme doit toujours être supérieur au temps de cycle du programme. Sinon, le programme démarrera immédiatement.



Remarque : Détergent liquide

Si vous utilisez un détergent liquide, il n'est pas recommandé d'activer la fin différée.

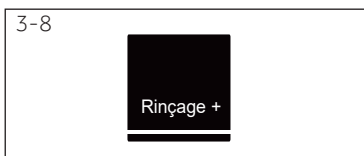

3.5.2 Bouton de fonction « Rinçage+ »

Touchez ce bouton (Fig. 3-8) pour rincer le linge plus intensément avec de l'eau douce. Cette fonction est recommandée pour les personnes à la peau sensible. Vous pouvez sélectionner un à trois cycles en appuyant sur le bouton plusieurs fois. Ils s'affichent sur l'écran avec l'extension P--1/P--2/P--3.

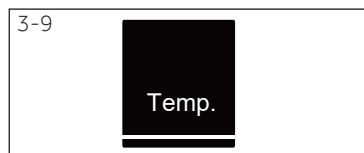

3.5.3- Bouton de fonction « Temp. »

Appuyez sur ce bouton (Fig. 3.-9) pour changer la température de lavage du programme. Si aucune valeur ne s'illumine, l'eau ne sera pas chauffée.



3.5.4 Bouton de fonction « Essorage »

Appuyez sur ce bouton (Fig. 3.-10) pour changer ou désélectionner la fonction d'essorage. Si aucune valeur ne s'illumine, l'affichage («  ») le linge ne sera pas essoré.

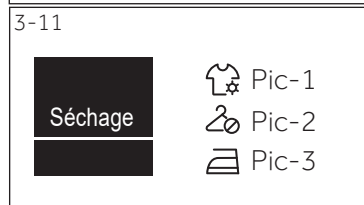

3.5.5 Bouton de fonction « Séchage »

Touchez ce bouton (Fig. 3-11) pour changer ou désélectionner la vitesse d'essorage du programme. Fig-1 Fig-2 Fig-3

Fig. 1 : Touchez le bouton « Séchage », puis il s'allume, cela signifie que les vêtements peuvent être stockés directement après le séchage.

Fig. 2 : Touchez le bouton « Séchage », puis il s'allume, cela signifie que les vêtements peuvent être portés directement après le séchage.

Fig. 3 : Touchez le bouton « Séchage », puis il s'allume, cela signifie que les vêtements peuvent être repassés directement après le séchage.

Fig-1/ Fig-2/ Fig-3 : S'allume en même temps, puis affiche le temps de séchage réglé.

3.5.6 Bouton de fonction « i-Refresh »

Touchez ce bouton (Fig. 3-12), le programme peut être sélectionné, l'icône i-Refresh s'allume et l'indicateur au milieu du bouton est allumé. Les utilisateurs sélectionnent différent « i-Refresh » temps de la fonction selon leurs propres besoins. Il est utilisé pour l'élimination des odeurs fraîches, l'élimination de la poussière, des acariens et de l'humidité.



Remarque: Conseils i-Refresh

Veillez boutonner et fermer les vêtements avant d'activer i-Refresh. Vêtements avec doublure adhésive, décoration (garniture PU, diamant, boucle, épingle, décorations en métal, revêtement, pendentifs, etc.), adhésif, finalisez la conception d'objets en métal, soyez prudent.

2. Les vêtements de soins i-Refresh doivent être secs, si les vêtements sont mouillés ou trempés, veuillez les sécher à l'air libre avant de les entretenir, par exemple les vêtements mouillés i-Refresh directement, il y a un risque de rétrécissement, de déformation.

3. Veuillez utiliser un tissu doux pour protéger les broderies et les décorations sur la surface des vêtements à l'avance afin d'éviter de rayer la surface des vêtements.

4. Les vêtements avec support (comme la jupe du tissu de la robe de mariée) doivent être retirés avant le lavage à l'air libre.

5. i-Refresh a pour fonction d'éliminer les odeurs, veuillez ne pas vaporiser de parfum, de rafraîchisseur, etc.

6. Évitez d'y mettre trop de vêtements. Pour de meilleurs résultats, il convient de laver les vêtements séparément. 7. La poussière peut rester sur les tapis de porte et de fenêtre après i-Refresh. Veuillez essuyer à temps l'intercalaire du tapis de fenêtre et la vitre de la porte.

8. Ne convient pas aux grandes vestes de duvet enduites ; Convient aux petites vestes de duvet courtes.

3-13

Taches

3.5.7 Bouton « Taches »

Appuyez sur ce bouton (Fig. 3-13) pour choisir des options particulières pour les taches. Les symboles sont expliqués dans le tableau suivant :



3-14



3.6 Bouton « Démarrer/Pause »

Appuyez sur ce bouton (Fig. 3-14) pour démarrer ou arrêter le programme actuellement affiché. Le voyant LED au dessus du bouton s'allume pendant le réglage, l'exécution ou l'interruption soudaine du programme.

3-15

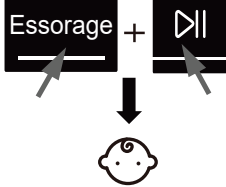

3.7 Sécurité enfants

Choisir un programme puis démarrer, touchez le bouton « Essorage » et « Démarrer/Pause » (Fig.3-15) pendant 3 secondes simultanément pour bloquer tous les éléments du panneau contre l'activation, l'affichage du panneau . Pour le déverrouillage, appuyez à nouveau sur les deux boutons, l'indicateur de verrouillage enfant s'allume lorsque le verrouillage enfant fonctionne. Cette fonctionnalité est en option lorsque la machine est en marche

3-16



L'écran affiche cL0t (Fig. 3-16) si vous appuyez sur le bouton lorsque la sécurité enfants est activée. Aucun changement ne s'opère.

• Oui, ◦ En option, / Non

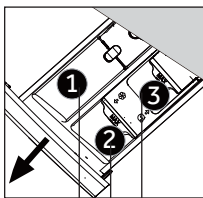

Compartment à détergent pour :

- ① Détergent
② Adoucisseur ou produit d'entretien
③ Désinfectant³⁾

Programme	Charge. max. ⁴⁾ en kg						Température en °C ¹⁾	Sélectionner gamme possible	Préréglage	Type de tissu	Esso- rage de rotation prédé- finie en tr/min	Fonction				
	lavage			séchage								1	2	3	Niveau de sé- chage	i-Refresh
	8	10	12	5	6	8	* à 90	40	• ◦ ◦	Coton	1400	•	•	•	•	•
	4	5	6	2,5	3	4	* à 60	40	• ◦ ◦	Tissu syn- thétique ou mêlé	1200	•	•	•	•	•
	2	2,5	3	/	/	/	* à 40	30	• / /	Couette	800	/	•	•	•	/
	2	2,5	3	/	/	/	* à 40	*	• / /	Tissu en laine ou à teneur en laine lavable en machine	800	/	•	•	•	/
	2	2,5	3	/	/	/	* à 30	30	• / /	Linge délicat et soie	600	/	•	•	•	/
	/	/	/	5	6	8	/	/	/ / /	Coton/Syn- thétique	/	•	/	/	/	/
	8	10	12	5	6	8	/	/	• ◦ ◦	Coton/Syn- thétique	1400	/	/	/	/	/
	4	5	6	2,5	3	4	* à 90	40	• ◦ ◦	Coton/Syn- thétique	1000	•	/	•	•	/
	8	10	12	4	5	6	* à 60	30	• ◦ ◦	Mélange de linge en coton et synthétique légèrement sale	1000	•	/	•	•	•
	1	1	1	1	1	1	* à 40	*	• ◦ /	Coton/Syn- thétique	1000	•	/	•	•	/
	8	10	12	4	5	6	* à 40	40	• ◦ ◦	Coton/Syn- thétique	1000	•	/	•	•	/
	8	10	12	5	6	8	/	/	/ / /	tous les tissus	1000	•	/	/	/	/
	8	10	12	3	4	6	* à 20	20	• ◦ ◦	Coton	1000	•	/	•	•	/
ECO 40-60	8	10	12	/	/	/	/	/	• ◦ ◦	/	1400	/	/	/	/	/

* L'eau n'est pas chauffée.

¹⁾ Choisissez 90 °C comme température de lavage uniquement pour des exigences hygiéniques particulières.

²⁾ Réduisez la quantité de détergent parce que la durée du programme est courte.

³⁾ N'utilisez pas de réaction chimique avec le détergent¹⁾. En ce qui concerne le linge sec. La conception et les spécifications sont sujettes à modifications sans préavis à des fins d'amélioration de la qualité.

L'utilisateur ne doit ajouter aucun désinfectant, détergent ou adoucissant au programme i-Refresh.

Les valeurs de consommation indiquées ici peuvent varier en fonction des conditions locales.

Paramètre		Programme			
		Eco 40-60 *			Synthétique
Température en °C		40°C	60°C	60°C	40°C
Charge max. en kg HWD80-B14979 HWD100-B14979 HWD120-B14979	Lavage	-	-	08/10/12	-
	Séchage	-	-	5/6/8	-
Énergie en kWh	Lavage, essorage et séchage	-	-	5,6/6,8/7,9	-
	Uniquement pour le lavage et l'essorage	-	-	0,91/0,9/1,15	-
Eau en L	Lavage, essorage et séchage	-	-	96/114/122	-
	Uniquement pour le lavage et l'essorage	-	-	49/62/65	-
Temps en h : min	Lavage et séchage	-	-	11:15/11:55/11:25	-
Efficacité d'essorage en %		-	-	44/52/43	-

* Programme standard pour l'étiquetage énergétique conforme à la norme 96/60 UE :

Entrez dans la procédure de test standard européen : Lavage : sélectionnez Eco 40 -60, touchez souvent le bouton de essorage pendant 5 secondes. Une fois que la fonction de température est sélectionnable, sélectionnez la température et la vitesse maximale, appuyez sur le bouton Démarrer.

Séchage: sélectionnez Eco 40 -60, touchez souvent le bouton de essorage pendant 5 secondes. Une fois que la fonction de température est sélectionnable, sélectionnez le programme Séchage, touchez souvent le niveau de Séchage pendant 5 secondes, puis affichez «5 **CHARGE**», touchez le bouton Démarrage.

Les programmes standard Eco40-60* pour le coton conviennent au nettoyage du linge en coton légèrement sale. Ils sont les plus efficaces en termes de consommation d'eau et d'énergie pour le nettoyage du linge en coton. La température de l'eau utilisée peut varier en fonction du cycle de température indiqué.



Remarque : Pesée automatique

L'appareil est équipé d'une option de détection de la charge. Lorsque la charge est faible, l'énergie, l'eau et le temps de lavage sont réduits de manière automatique dans certains programmes. L'écran affiche **FLUE**.

6.1 Alimentation

Raccordez le lave-linge à une alimentation (220 V à 240 V-/50 Hz ; Fig. 6-1). Veuillez également vous référer à la section INSTALLATION.

6.2. Raccordement à l'approvisionnement d'eau

- ▶ Avant le raccordement, assurez-vous de la propreté et de la clarté du dispositif d'arrivée d'eau.
- ▶ Ouvrez le robinet (Fig. 6-2).

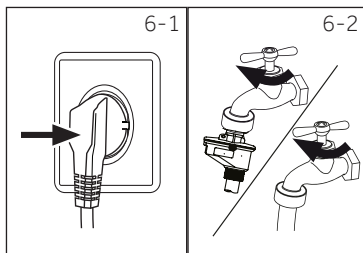

Remarque : Étanchéité

Avant l'utilisation, vérifiez la présence de fuites sur les joints entre le robinet et le flexible d'arrivée d'eau en ouvrant le robinet.

6.3 Préparation du linge

- ▶ Triez les vêtements en fonction du tissu (coton, synthétique, laine ou soie) et de leur niveau de saleté (Fig. 6-3). Faites attention aux consignes d'entretien des étiquettes de lavage.
- ▶ Séparez les vêtements blancs des vêtements de couleur. Lavez d'abord les textiles de couleur à la main pour savoir s'ils se décolorent ou s'abîment.
- ▶ Videz les poches (clés, pièces de monnaie, etc.) et retirez les objets de décoration très durs (broches).
- ▶ Pour l'entretien des vêtements sans ourlets, du linge délicat et les textiles finement tissés comme les rideaux, mettez-les dans un sac de lavage (le nettoyage à la main ou à sec est plus indiqué).
- ▶ Fermez les fermetures à glissières, les attaches et les crochets velcro et assurez-vous que les boutons sont solidement cousus.
- ▶ Placez les vêtements sans ourlets solides, les sous-vêtements délicats (Dessous) et les petits articles tels que les chaussettes, les ceintures, les soutiens-gorge, etc. dans un sac de lavage.
- ▶ Dépliez les grandes pièces de tissu telles que les draps de lit et les couvre-lits, etc.
- ▶ Retournez les jeans et les tissus imprimés, décorés ou aux couleurs vives ; lavez-les séparément si possible.

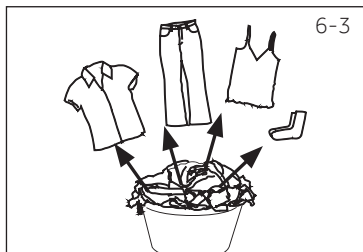



Remarque : Astuces spéciales de séchage

- ▶ Triez les vêtements en fonction du type de tissu (coton, matière synthétique, etc.), du niveau de séchage souhaité ainsi que de l'humidité résiduelle (Fig. 20). Suivez les instructions indiquées sur l'étiquette du linge et séchez uniquement les vêtements séchables à la machine.
- ▶ Essorez le linge à une vitesse d'essorage maximale avant le séchage.
- ▶ Ne pas dépasser le max. charge de 6 kg.
- ▶ Les pièces extrêmement grandes ont tendance à s'enrouler. Si le linge n'a pas suffisamment séché, détachez-le pour le sécher de nouveau avec le programme de SÉCHAGE.
- ▶ Des tissus particulièrement délicats qui peuvent facilement se rétrécir ou perdre leur forme, ainsi que, par exemple, les bas en soie, la lingerie, etc. ne doivent pas être séchés à l'aide de l'appareil. Mettez les vêtements délicats dans le sac à linge et évitez de trop les sécher.
- ▶ Les maillots et tricots ne doivent pas être séchés, pour éviter tout rétrécissement.

Tableau d'entretien

Lavage					
 95	Lavage à 95°C maximum, programme normal	 60	Lavage à 60°C maximum, programme normal	 60	Lavage à 60°C maximum, programme pour linge délicat ou facile d'entretien
 40	Lavage à 40°C maximum, programme normal	 40	Lavage à 40°C maximum, programme pour linge délicat ou facile d'entretien	 40	Lavage à 40°C maximum, programme spécial pour le linge délicat
 30	Lavage à 30°C maximum, programme normal	 30	Lavage à 30°C maximum, programme pour linge délicat ou facile d'entretien	 30	Lavage à 30°C maximum, programme pour linge délicat ou facile d'entretien
	Température maximale de lavage à la main 40 °C		Ne pas laver		
Blanchiment					
	Agents de blanchiment autorisés		Oxygène uniquement/ non chloré		N'utilisez pas d'agent de blanchiment
Séchage					
	Sèche-linge autorisé température normale		Sèche-linge autorisé température basse		Ne passez pas au sèche-linge
	Séchage sur corde		Séchage à plat		
Repassage					
	Repassage à une température maximale de 200 °C		Repassage à une température moyenne de 150°C		Repassage à une température basse de 110°C ; sans vapeur (le repassage à la vapeur peut provoquer des dommages irréversibles)
	Ne pas repassez				
Entretien professionnel des textiles					
	Nettoyage à sec au tétrachloréthène		Nettoyage à sec aux hydrocarbures		Évitez tout nettoyage à sec
	Nettoyage professionnel par voie humide		Nettoyage à sec uniquement		

6.4 Chargement de l'appareil

- ▶ Insérez le linge, pièce par pièce
- ▶ Ne surchargez pas l'appareil. Notez les différentes charges maximales en fonction des programmes! Règle générale pour la charge maximale : Gardez un espace de 15 cm environ entre la charge et la partie supérieure du tambour.
- ▶ Fermez bien la porte. Assurez-vous qu'aucune pièce de linge n'est pincée.



MISE EN GARDE !

Les articles non textiles, desserrés ou tranchants peuvent causer des dysfonctionnements ainsi qu'endommager les vêtements et l'appareil.

6.5 Sélection du détergent

- ▶ L'efficacité et la performance du lavage dépendent de la qualité du détergent utilisé.
- ▶ Utilisez exclusivement un détergent homologué pour le lavage en machine.
- ▶ Le cas échéant, utilisez des détergents spéciaux (par exemple, pour les synthétiques et les lainages.)
- ▶ Respectez les recommandations du fabricant du détergent.
- ▶ N'utilisez pas d'agents de nettoyage à sec tels que le trichloréthylène ou tout autre produit similaire.

Choisissez le détergent le mieux adapté

Programme	Type de détergent				
	Universel	Couleur	Délicat	Spécial	Adoucissant
	L/P	L/P	-	-	o
	-	-	L/P	-	o
	-	-	L	L/P	-
	-	-	L/P	L/P	-
	-	-	-	L/P	-
	-	-	-	-	-
	L/P	L/P	-	-	o
	L/P	L/P	-	-	o
	L/P	L/P	-	-	o
	L	L	-	-	o
	L/P	L/P	-	-	o
	-	-	-	-	-
	L/P	L/P	-	-	o
ECO 40-60	L/P	L/P	-	-	-

L = détergent liquide ou en gel P = détergent en poudre O = facultatif - = non

Si vous utilisez un détergent liquide, il n'est pas recommandé d'activer la fin différée.

Voici nos recommandations :

- ▶ Détergent en poudre : 20°C à 90°C (utilisation optimale : 40-60°C)
- ▶ Détergent couleur : 20°C à 60°C (utilisation optimale : 30-60°C)
- ▶ Détergent laine/vêtement délicat : 20°C à 30°C (= utilisation optimale :)

* Choisissez 90°C comme température de lavage uniquement pour des exigences hygiéniques particulières.

6.6 Ajout de détergent

1. Faites glisser le tiroir à lessive hors de son emplacement.
2. Ajoutez la quantité de détergent nécessaire dans les compartiments respectifs (Fig. 6-4).
3. Repoussez doucement le tiroir.

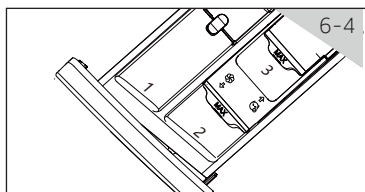

i Remarque :

- ▶ Retirez les résidus de détergent du tiroir à lessive avant le prochain cycle de lavage.
- ▶ N'utilisez pas trop de détergent ou d'adoucissant.
- ▶ Veuillez suivre les instructions spécifiées sur l'emballage du détergent.
- ▶ Ajoutez toujours le détergent avant de lancer le cycle de lavage.
- ▶ Diluez le détergent liquide concentré avant de l'ajouter.
- ▶ N'utilisez pas de détergent liquide si vous avez sélectionné la fonction « Fin différée ».
- ▶ Sélectionnez avec soin les paramètres du programme en fonction des symboles d'entretien indiqués sur les étiquettes de linge et selon le tableau de programme.

6.7 Mettez l'appareil en marche.

Appuyez sur le bouton « Marche/Arrêt » pour mettre l'appareil en marche (Fig. 6-5). Le voyant LED du « bouton « Départ/Pause » clignote.

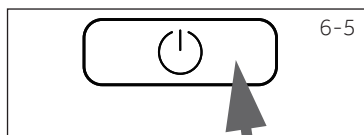

6.8 Sélection d'un programme

Pour obtenir des résultats optimaux lors du lavage, sélectionnez un programme qui convient au degré de saleté et au type de linge.

Tournez le bouton des programmes (Fig. 6-6) pour sélectionner le programme adéquat. Le voyant LED correspondant au programme sélectionné s'allume et les paramètres par défaut s'affichent.

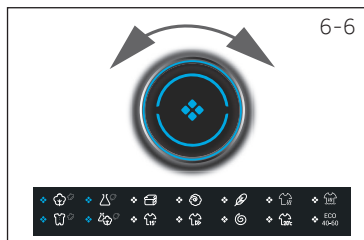

i Remarque : Suppression des odeurs

Avant la première utilisation, nous vous recommandons de lancer le programme « COTON +90 °C » +600 tr/min à vide et d'insérer une petite quantité de lessive dans le compartiment du produit de lavage (2) ou le nettoyant spécial de machine pour éliminer les résidus potentiellement gênants.

6.9 Ajout de fonctions optionnelles

Sélectionnez les options et les paramètres requis (Fig. 6-7) ; reportez-vous à la section PANNEAU DE COMMANDE.

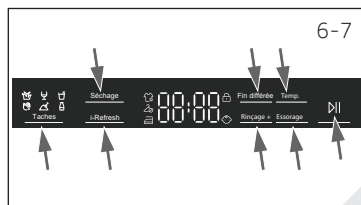

6-8



6.10 Démarrage du programme de lavage

Appuyez sur le bouton « Départ/Pause » (Fig. 6-8) pour lancer le programme. Le voyant LED du bouton « Départ/Pause » cesse de clignoter s'allume. L'appareil fonctionne selon les réglages actuels. Pour effectuer des modifications, vous devez annuler le programme.

6.11 Interruption - annulation du programme de lavage

Pour interrompre un programme en cours, appuyez sur « Démarrer/Pause ». Le voyant LED au dessus du bouton clignote. Appuyez à nouveau sur ce bouton pour reprendre l'opération.

Pour annuler un programme en cours et tous ses paramètres individuels

1. Appuyez sur le bouton « Départ/Pause » pour interrompre le programme en cours.
2. Appuyez sur le bouton « Marche/Arrêt » pendant 2 secondes environ pour arrêter l'appareil.
3. Appuyez sur le bouton « Marche/Arrêt » pour mettre l'appareil en marche, lancez le programme d'essorage et sélectionnez « pas de vitesse » (les voyants de vitesse sont éteints) pour vidanger l'eau.
4. Après avoir fermé le programme pour redémarrer l'appareil, sélectionnez un nouveau programme et lancez-le.

6.12 Après le lavage



Remarque : Verrouillage de la porte

- ▶ Pour des raisons de sécurité, la porte du lave-linge est temporairement verrouillée pendant les cycles de lavage. Vous ne pouvez ouvrir la porte qu'à la fin du programme ou qu'après son annulation correcte (voir la description ci-dessus).
- ▶ En cas de niveau d'eau élevé ou de température d'eau élevée ou pendant l'essorage, il est impossible d'ouvrir la porte ; le symbole Loc I s'affiche

1. À la fin du cycle du programme, **End** s'affiche.
2. La machine s'arrête automatiquement.
3. Retirez le linge le plus tôt possible pour éviter les odeurs et que le linge ne se froisse.
4. Fermez l'arrivée d'eau.
5. Débranchez la prise d'alimentation.
6. Ouvrez la porte pour éviter toute formation d'humidité et l'apparition d'odeurs. Laissez-la ouverte lorsque vous n'utilisez pas la machine.



Remarque : Mode veille / mode économiseur d'énergie

Une fois l'appareil mis en marche, il rentre en mode Veille si vous ne l'utilisez pas au bout de 2 minutes avant le lancement du programme ou à la fin de celui-ci. L'écran s'éteint pour économiser l'énergie. Appuyez sur le bouton « Marche/Arrêt » pour désactiver le mode Veille.



Remarque : Cycle de refroidissement pour cycle de séchage

La dernière phase du cycle de séchage s'effectue sans production de chaleur afin de s'assurer que les vêtements gardent une température qui ne les endommage pas.

6.13 Activation ou désactivation de l'alarme

Vous pouvez désactiver le signal sonore en cas de besoin :

1. Mettez l'appareil en marche.
2. Sélectionnez le programme MIXTE.
3. Appuyez simultanément sur les boutons « Fin différée » et « Temp. » pendant environ 3 secondes. "bEEP OFF" s'affichera et le buzzer sera désactivé. Pour activer le buzzer, appuyez à nouveau sur ces deux boutons simultanément. « bEEP On » s'affichera.



Utilisation respectueuse de l'environnement

Lavage

- ▶ Pour une meilleure utilisation de l'énergie, de l'eau, du détergent et du temps, vous devez utiliser la dimension de charge maximale recommandée.
- ▶ Ne surchargez pas l'appareil (à l'aide de la main, faites un dégagement en largeur au-dessus du linge).
- ▶ Pour le linge pas trop sale, sélectionnez le programme Lavage rapide.
- ▶ Mettez les doses exactes de chaque produit de lavage.
- ▶ Choisissez la température de lavage adéquate la plus basse - les détergents modernes nettoient efficacement en dessous de 60 °C.
- ▶ Optimisez les réglages par défaut uniquement pour les taches importantes.
- ▶ Essorez le linge à la vitesse d'essorage maximale si vous souhaitez utiliser un programme de séchage plus tard.

Séchage

- ▶ Utilisez la quantité de remplissage maximale d'environ 8 kg.
- ▶ Détachez le linge avant de démarrer le programme de séchage.
- ▶ N'utilisez pas d'adoucissant lors du lavage, parce que le linge deviendra pelucheux et mou dans le programme de séchage.

8.1 Nettoyage du tiroir à lessive

Veillez toujours à ce qu'il ne reste pas de résidus de détergent. Nettoyez régulièrement le tiroir à lessive (Fig. 8-1) :

1. Tirez le tiroir jusqu'à la butée.
2. Appuyez sur le bouton d'ouverture pour le retirer.
3. Nettoyez ensuite le tiroir avec de l'eau et remettez-le en place dans l'appareil.

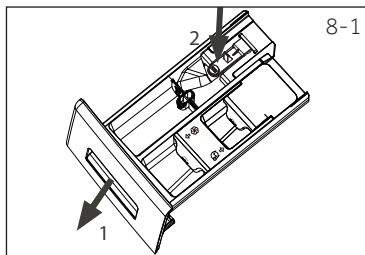

8.2 Nettoyage de la machine

- ▶ Débranchez la machine pendant le nettoyage et l'entretien.
- ▶ Utilisez un chiffon doux imbibé de savon liquide pour nettoyer la machine (Fig. 8-2) et les composants en caoutchouc.
- ▶ N'utilisez pas de produits chimiques organiques ou de solvants corrosifs.



8.3 Vanne et filtre d'arrivée d'eau

Pour éviter toute obstruction de l'alimentation en eau par des matières solides telles que le calcaire, nettoyez régulièrement son filtre.

- ▶ Débranchez le cordon d'alimentation et fermez l'arrivée d'eau.
- ▶ Démontez le tuyau d'arrivée d'eau à l'arrière (Fig. 8-3) de l'appareil, ainsi que le robinet.
- ▶ Rincez le filtre avec de l'eau et une brosse (Fig. 8-4).
- ▶ Insérez le filtre et installez le tuyau d'arrivée d'eau.

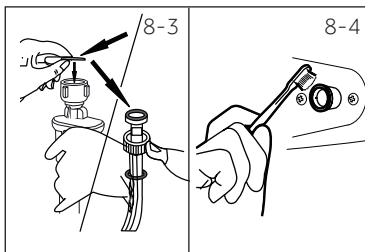

8.4 Nettoyage du tambour

- ▶ Retirez les éléments, en particulier les pièces métalliques introduites accidentellement dans le tambour (fig. 8-5), notamment les épingles, les pièces de monnaie, etc., car elles peuvent causer des taches de rouille et des dommages.
- ▶ Utilisez un nettoyeur sans chlorure pour éliminer les taches de rouille. Respectez les consignes de sécurité du fabricant de l'agent de nettoyage.
- ▶ N'utilisez pas d'objet dur ou de laine d'acier pour le nettoyage.

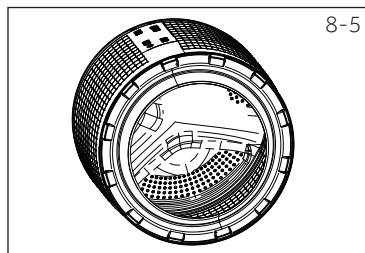

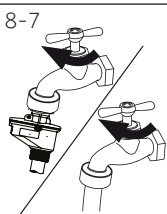
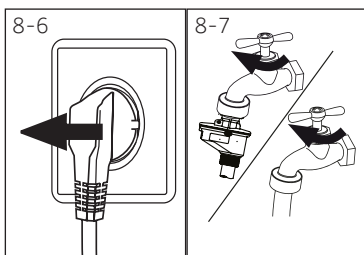

8.5 Périodes de non-utilisation prolongées

Si l'appareil n'est pas utilisé pendant une longue période :

1. Débranchez la prise électrique (fig. 8.-6).
2. Fermez l'arrivée d'eau (Fig. 8-7).
3. Ouvrez la porte pour éviter toute formation d'humidité et l'apparition d'odeurs. Laissez les portes ouvertes lorsque vous n'utilisez pas la machine.

Avant le prochain usage, vérifiez soigneusement le cordon d'alimentation, l'arrivée d'eau et le tuyau de vidange. Assurez-vous que tout est correctement installé et qu'il n'y a pas de fuite.

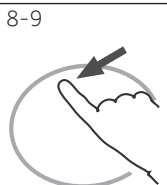
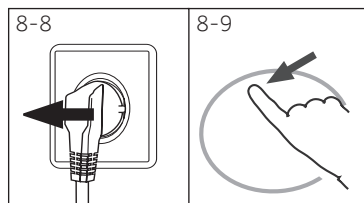

8.6 Filtre de la pompe

Nettoyez le filtre une fois par mois et inspectez le filtre de la pompe, pour vérifier par exemple si l'appareil :

- ▶ Ne vidange pas l'eau.
- ▶ N'essore pas.
- ▶ Émet un bruit inhabituel quand il fonctionne.



AVERTISSEMENT !

Risque de brûlure ! L'eau contenue dans le filtre de la pompe peut être très chaude ! Avant toute intervention, assurez-vous que l'eau a refroidi.

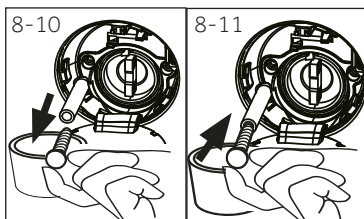

1. Éteignez la machine et débranchez-la (Fig. 8-8).
2. Ouvrez le volet d'entretien. Vous pouvez utiliser une pièce de monnaie ou un tournevis (Fig. 8-9).
3. Placez un récipient plat pour recueillir l'eau de vidange (Fig. 8-10). La quantité d'eau pourrait être plus importante que prévu !
4. Tirez le tuyau de vidange et maintenez-en l'extrémité au-dessus du récipient (Fig. 8-10).
5. Retirez le bouton d'étanchéité du tuyau de vidange (Fig. 8-10).
6. Une fois la vidange terminée, fermez le tuyau de vidange (Fig. 8-11) et remettez-le dans la machine.

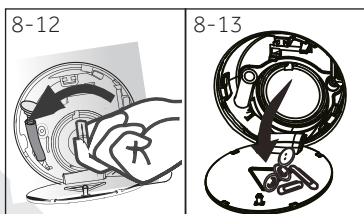

7. Dévissez et retirez le filtre de la pompe en le tournant dans le sens horaire (Fig. 8-12).
8. Retirez les impuretés et la poussière (Fig. 8-13).

9. Nettoyez soigneusement le filtre de la pompe à l'eau courante (Fig. 8-14).
10. Remontez-le soigneusement (Fig. 8-15).
11. Fermez le volet d'entretien.

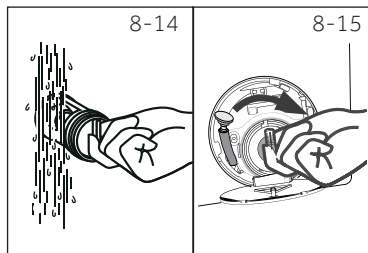

MISE EN GARDE !

- ▶ Le bouchon du filtre de la pompe doit être nettoyé et en bon état. Si le bouchon n'est pas bien serré, l'eau peut s'échapper.
- ▶ Le filtre doit être en place, sinon une fuite peut se produire.

Vous pouvez résoudre la plupart des problèmes qui pourraient survenir sans expertise précise. En cas de problème, veuillez vérifier toutes les solutions possibles en suivant les instructions ci-dessous avant de contacter un service après-vente. Voir la section SERVICE CLIENT.



AVERTISSEMENT !

- ▶ Avant de procéder à l'entretien, mettez l'appareil hors tension et débranchez la fiche secteur de la prise de courant.
- ▶ L'équipement électrique ne doit être entretenu que par des électriciens qualifiés, car des réparations incorrectes peuvent causer des dommages consécutifs considérables.
- ▶ Pour éviter tout risque, faites remplacer le cordon d'alimentation endommagé uniquement par le fabricant, son représentant ou par des personnes qualifiées.

9.1 Codes d'informations

Les codes suivants s'affichent uniquement à titre d'information par rapport au cycle de lavage. Aucune action ne doit être entreprise.

Code	Message
0 1:25	Le temps restant du cycle de lavage est évalué à 1 heure et 25 minutes
06:30	Le temps restant du cycle de lavage incluant la durée sélectionnée pour la fin différée est évalué à 6 heures et 30 minutes
Auto	La détection automatique de charge fonctionne.
End	Le cycle de lavage est terminé. L'appareil s'éteint automatiquement.
CLock	La fonction Sécurité enfants est activée.
Lock	La porte est fermée à cause du niveau d'eau ou de température élevé ou du déroulement de l'essorage.
bEEP OFF	Le bip sonore est désactivé
bEEP On	Le bip sonore est activé

9.2 Dépannage avec affichage de code

Problème	Cause	Solution
CLrFLr	<ul style="list-style-type: none"> • Erreur de vidange, l'eau n'a pas été entièrement évacuée après 6 minutes. 	<ul style="list-style-type: none"> • Nettoyez le filtre de la pompe. • Vérifiez l'installation du tuyau de vidange.
E2	<ul style="list-style-type: none"> • Verrouillage erreur 	<ul style="list-style-type: none"> • Fermez correctement la porte.
E4	<ul style="list-style-type: none"> • Le niveau d'eau n'a pas été atteint après 8 minutes. • Le tuyau de vidange s'auto-siphonne. 	<ul style="list-style-type: none"> • Assurez-vous que le robinet est entièrement ouvert et que la pression de l'eau est normale. • Vérifiez l'installation du tuyau de vidange.
EB	<ul style="list-style-type: none"> • Erreur : Niveau de sécurité de l'eau. 	<ul style="list-style-type: none"> • Contactez le service après-vente.

Problème	Cause	Solution
F3	• Erreur : Capteur de température.	• Contactez le service après-vente.
F4	• Erreur de chauffage	• Contactez le service après-vente.
F7	• Erreur du moteur	• Contactez le service après-vente.
F9	• Erreur de capteur de température sèche	• Contactez le service après-vente.
FA	• Erreur du capteur de niveau d'eau.	• Contactez le service après-vente.
FE ou FE2 FE3	• Erreur de communication anormale	• Contactez le service après-vente.
Fd	• Erreur d'élément chauffant sec	• Contactez le service après-vente.
FE	• Erreur du moteur pendant le cycle de séchage	• Contactez le service après-vente.
E 12	• Le niveau de l'eau de séchage est trop élevé.	• Contactez le service après-vente.
Unb	• Erreur : Charge déséquilibrée.	• Vérifiez et équilibrez la charge de linge dans le tambour. Réduisez la charge de linge.
Fb	• L'eau a débordé anormalement	• Contactez le service après-vente.
E5	• Erreur de vidange. L'eau n'est pas complètement vidée en 1 minute (programme i-Refresh)	• Nettoyez le filtre de la pompe. • Vérifiez l'installation du tuyau de vidange.

9.3 Dépannage sans affichage de code

Problème	Cause	Solution
Échec de fonctionnement de l'appareil !	<ul style="list-style-type: none"> • Le programme n'a pas encore démarré. • La porte n'est pas correctement fermée. • La machine n'a pas été mise sous tension • Panne de courant. • Le Verrouillage enfant est activé. 	<ul style="list-style-type: none"> • Vérifiez le programme et démarrez-le. • Fermez correctement la porte. • Mettez la machine sous tension. • Vérifiez l'alimentation. • Désactivez la sécurité enfants.
L'appareil ne se remplit pas d'eau.	<ul style="list-style-type: none"> • Il n'y a pas d'eau. • Le tuyau d'arrivée d'eau est tordu. • Le filtre du tuyau d'arrivée d'eau est bouché. • La pression de l'eau est inférieure à 0,03 MPa. • La porte n'est pas correctement fermée. • Coupure d'eau. 	<ul style="list-style-type: none"> • Vérifiez le robinet d'eau. • Vérifiez le tuyau d'arrivée d'eau. • Débouchez le filtre du tuyau d'arrivée d'eau. • Vérifiez la pression de l'eau. • Fermez correctement la porte. • Vérifiez l'arrivée d'eau.

Problème	Cause	Solution
L'appareil se vide pendant le remplissage	<ul style="list-style-type: none"> La hauteur du tuyau de vidange est inférieure à 80 cm. L'extrémité du tuyau de vidange pourrait baigner dans l'eau. 	<ul style="list-style-type: none"> Assurez-vous que le tuyau de vidange est correctement installé. Vérifiez que le tuyau de vidange n'est pas plongé dans l'eau.
Problème de vidange.	<ul style="list-style-type: none"> Le tuyau de vidange est obstrué. Le filtre de la pompe est bouché. L'extrémité du tuyau de vidange se trouve à une hauteur supérieure à 100 cm au-dessus du sol. 	<ul style="list-style-type: none"> Débouchez le tuyau de vidange. Nettoyez le filtre de la pompe. Assurez-vous que le tuyau de vidange est correctement installé.
Fortes vibrations pendant l'essorage.	<ul style="list-style-type: none"> Certains boulons de transport n'ont pas été retirés. L'appareil n'est pas installé sur une surface stable. La charge de la machine n'est pas correcte. 	<ul style="list-style-type: none"> Retirez tous les boulons de transport. Assurez-vous que l'appareil est placé sur une surface stable et plane. Vérifiez le poids et l'équilibre de la charge.
L'opération s'arrête avant la fin du cycle de lavage.	<ul style="list-style-type: none"> Coupure d'eau ou panne de courant. 	<ul style="list-style-type: none"> Vérifiez le branchement électrique et l'alimentation en eau.
L'opération s'arrête pendant un certain temps.	<ul style="list-style-type: none"> Un code d'erreur s'affiche à l'écran. Problème lié au modèle de charge. Le programme effectue le cycle de trempage 	<ul style="list-style-type: none"> Vérifiez les codes affichés. Réduisez ou ajustez la charge. Annulez le programme et redémarrez.
Une quantité excessive de mousse flotte dans le tambour et/ou le tiroir à lessive.	<ul style="list-style-type: none"> Le détergent n'est pas adapté. Quantité excessive de détergent. 	<ul style="list-style-type: none"> Vérifiez les recommandations en matière de lessive. Réduisez la quantité de lessive.
Ajustement automatique du temps de lavage.	<ul style="list-style-type: none"> La durée du programme de lavage est ajustée. 	<ul style="list-style-type: none"> Ce phénomène est normal et n'affecte pas le fonctionnement.
Échec de l'essorage.	<ul style="list-style-type: none"> Mauvaise répartition du linge. 	<ul style="list-style-type: none"> Vérifiez la charge de la machine et la répartition du linge, puis relancez un programme d'essorage.
Résultat de lavage insatisfaisant.	<ul style="list-style-type: none"> Le degré de salissure ne correspond pas au programme sélectionné. La quantité de lessive est insuffisante. La charge maximale est dépassée. Le linge est inégalement réparti dans le tambour. 	<ul style="list-style-type: none"> Sélectionnez un autre programme. Choisissez le détergent selon le degré de salissure et les spécifications du fabricant. Réduisez la charge. Détachez le linge.
Il existe des résidus de lessive en poudre sur le linge.	<ul style="list-style-type: none"> Des particules insolubles de détergent peuvent persister sous forme de taches blanches sur le linge. 	<ul style="list-style-type: none"> Rincez à nouveau. Essayez de brosser les points sur le linge sec. Choisissez un autre détergent.
Le linge contient des taches grises	<ul style="list-style-type: none"> Provenant des graisses telles que les huiles, les crèmes ou les onguents. 	<ul style="list-style-type: none"> Prétraitez le linge à l'aide d'un nettoyeur spécial.

i Remarque : Formation de mousse

En cas de formation d'une quantité importante de mousse durant l'essorage, le moteur s'arrête et la pompe de vidange est activée pendant 90 secondes. Après 3 échecs d'élimination de la mousse, le programme s'achève sans essorage.

Si les messages d'erreur réapparaissent après les mesures prises, éteignez l'appareil, débranchez-le et contactez le service clientèle.

9.4 En cas de panne de courant

Le programme en cours et ses paramètres seront enregistrés.

Lorsque l'alimentation électrique est rétablie, le fonctionnement reprend.

Si une panne d'alimentation interrompt un programme de lavage en cours, l'ouverture de porte se bloque mécaniquement. Pour sortir le linge, le niveau d'eau ne doit pas être visible à travers le hublot en verre de la porte - Risque de se brûler ! Le niveau d'eau doit être réduit tel qu'indiqué dans la section « Filtre de la pompe ». Ensuite, tirez le levier(A) situé en dessous du volet d'entretien (Fig. 9-1) jusqu'à ce que la porte se déverrouille en émettant un petit clic. Remontez ensuite toutes les pièces.

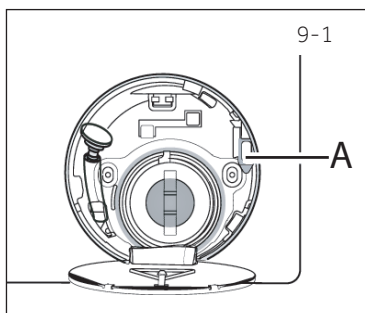

i Remarque : Déverrouillez la porte

Lorsque le lave-linge est dans un état sûr (en-dessous du niveau d'eau sous la fenêtre et à une certaine distance, avec la température du cylindre inférieure à 55 °C, le cylindre intérieur n'a pas tourné), il peut déverrouiller les portes pendant son fonctionnement.

10.1 Préparation

- ▶ Retirez l'appareil de l'emballage.
- ▶ Retirez tous les matériaux d'emballage, y compris la base en polystyrène et tenez-les hors de la portée des enfants. Lors de l'ouverture de l'emballage, vous pourriez voir des gouttes d'eau sur le sac en plastique et le hublot. Ce phénomène normal résulte des essais à l'eau effectués à l'usine.



Remarque : Mise au rebut des emballages

Tenez tous les emballages hors de portée des enfants et mettez-les au rebut dans le respect de l'environnement.

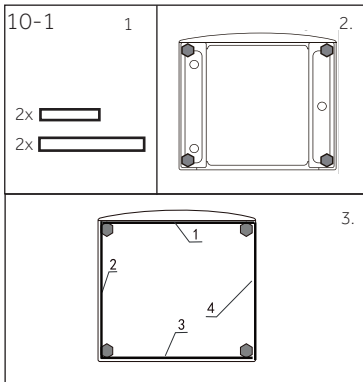

10.2 EN OPTION : Installation des pads de réduction de bruit

1. En ouvrant l'emballage thermo-rétractable, vous trouverez des tampons anti-bruit qui servent à réduire le bruit. (Fig. 10-1).
2. Inclinez la machine à laver sur le côté, hublot dirigé vers le haut et partie inférieure de la machine vers vous.
3. Retirez les tampons anti-bruit ainsi que le film protecteur adhésif double face, collez les tampons anti-bruit sous la carrosserie du lave-linge tel qu'indiqué sur la Figure 3 (deux tampons plus longs en positions 1 et 3, deux tampons plus courts en positions 2 et 4). Remettez la machine à l'endroit.

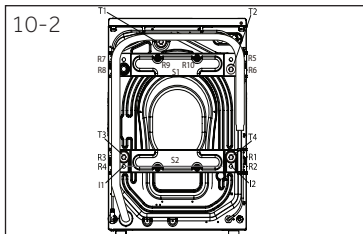

10.3 Démontez les boulons de transport

Les protections de transport sont conçus pour fixer les composants anti-vibration à l'intérieur de l'appareil durant le transport afin d'éviter des dommages internes. Retirez tous les éléments (I, R, S et T, fig. 10-2) avant l'utilisation.

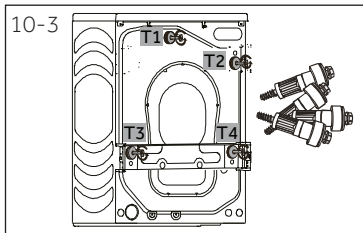

1. Retirez les 4 boulons (T1-T4) (Fig. 10-3).

- Retirez les 10 vis (de R1 à R10) du renforcement arrière inférieur. Retirez les renforcements (S1 et S2) de l'appareil.*HW100/120-B14979 Retirez les 4 vis (de R1 à R4) du renforcement arrière inférieur. Retirez les renforcements (S2) de l'appareil.*HW80-B14979 (Fig. 10-4).

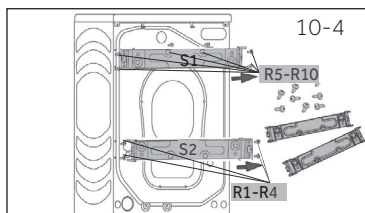

- Retirez les 2 barres de fer I1 et I2 (Fig. 10-5).

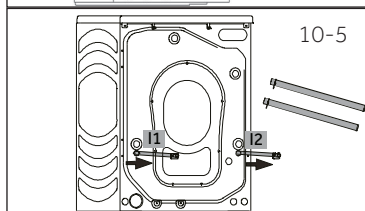

- Fermez les 6 trous avec des bouchons obturateurs (Fig. 10-6).

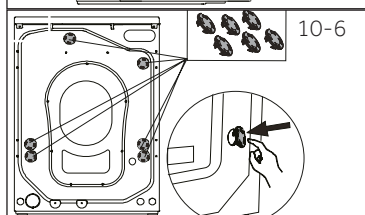

i Remarque : Conservez-les en lieu sûr

Conservez les boulons de transport dans un endroit sûr pour une utilisation ultérieure. Chaque fois que vous souhaitez déplacer l'appareil, remontez d'abord les boulons.

10.4 Déplacement de l'appareil

Si vous souhaitez déplacer l'appareil sur une grande distance, remettez les boulons de transport retirés avant l'installation pour éviter tout dommage :

10.5 Alignement de l'appareil

Régalez tous les pieds (Fig. 10-7) pour obtenir un nivellement complet. Cela réduira les vibrations et le bruit pendant l'utilisation. de même que l'usure. Nous recommandons d'utiliser un niveau à bulle pour le réglage. Le sol doit être aussi stable et plat que possible.

- Desserrez le contre-écrou (1) à l'aide d'une clé.
- Réglez la hauteur en tournant le pied (2).
- Serrez le contre-écrou (1) contre le boîtier

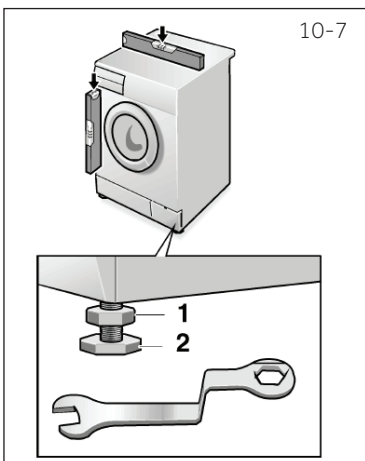

10.6 Raccordement de drainage

Fixez correctement le tuyau de vidange à la tuyauterie. Le tuyau doit atteindre en un point une hauteur comprise entre 80 et 100 cm au-dessus de la ligne inférieure de l'appareil ! Laissez toujours le tuyau de vidange fixé au clip à l'arrière de l'appareil si possible.



AVERTISSEMENT !

- ▶ Utilisez uniquement l'ensemble de raccordement fourni pour le raccordement.
- ▶ Ne réutilisez jamais d'ensemble de raccordement usagé !
- ▶ Raccordez l'appareil uniquement à une alimentation d'eau froide.
- ▶ Avant le raccordement, vérifiez si l'eau est propre et claire.

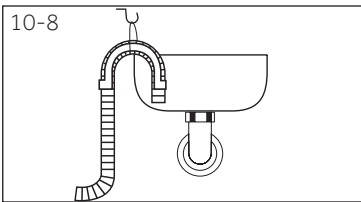

10-8

Les raccordements suivants sont possibles:

10.6.1 Tuyau de vidange à l'évier

- ▶ Suspendez le tuyau de vidange au rebord d'un évier de taille adéquate, à l'aide du support en U (fig. 10.-8).
- ▶ Protégez convenablement le support en U contre tout glissement.

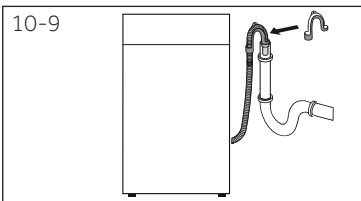

10-9

10.6.2 Tuyau de vidange au raccordement d'évacuation des eaux usées

- ▶ Le diamètre interne du regard avec évent doit être de 40 mm.
- ▶ Placez le tuyau de vidange à environ 80-100 mm des conduits d'eaux usées.
- ▶ Fixez le support en U et attachez-le solidement (Fig. 10-9).

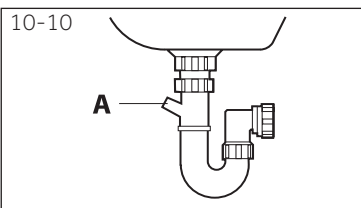

10-10

10.6.3 Raccordement du tuyau de vidange à l'évier

- ▶ Le raccordement doit se situer au-dessus du siphon
- ▶ Un raccord à embout est habituellement fermé par un bloc (A). Vous devez le retirer pour éviter tout dysfonctionnement (fig. 10.-10).
- ▶ Fixez le tuyau de vidange à l'aide d'une pince.



MISE EN GARDE !

- ▶ Le tuyau de vidange ne doit pas être submergé par l'eau, et doit être fixé solidement et exempt de fuite. Si le tuyau de vidange est au sol, ou si la canalisation est à une hauteur de moins de 80 cm, le lave-linge se vidangera de manière continue pendant qu'il se remplira (auto-siphonnage).
- ▶ Le tuyau de vidange ne peut pas être rallongé. Au besoin, contactez le service après-vente.

10.7 Raccordement d'eau douce

Assurez-vous que les joints sont insérés.

1. Raccordez le flexible d'arrivée d'eau à la pointe biseautée de l'appareil (Fig. 10.-11). Resserrez manuellement le joint à vis.
2. L'autre extrémité est raccordée à un robinet d'eau avec un filetage de 3/4 po (fig. 10.-12).

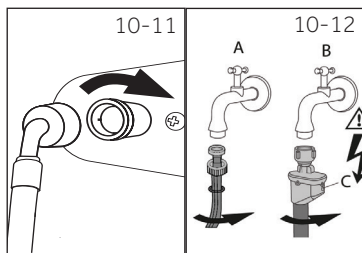

10.8 Raccordement électrique

Avant chaque branchement, vérifiez si :

- ▶ L'alimentation électrique, la prise et le fusible sont adaptés à la plaque signalétique.
- ▶ la prise d'alimentation est mise à la terre et aucune multiprise ou rallonge n'est utilisée ;
- ▶ la fiche et la prise de courant correspondent parfaitement.
- ▶ **Uniquement au Royaume-Uni :** La prise pour le Royaume-Uni est conforme à la norme BS1363A.

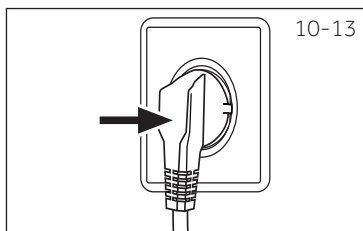

Branchez la fiche à la prise (Fig. 10-13).



AVERTISSEMENT !

- ▶ Assurez-vous toujours que toutes les connexions (alimentation électrique, le tuyau d'évacuation et tuyau d'arrivée d'eau potable) sont solides, sèches et ne présentent aucune fuite !
- ▶ Veillez à ce que ces pièces ne soient jamais piétinées, pliées ou tordues.
- ▶ Si le cordon d'alimentation est endommagé, faites-le remplacer par le fabricant (voir la carte de garantie) afin d'éviter tout risque. .

11.1 Fiche du produit conforme à la réglementation UE N° 1061/2010

Marque de fabrique	Haier		
Numéro d'identification du modèle	HWD80-B14979 HWD80-B14979S	HWD100-B14979 HWD100-B14979S	HWD120-B14979 HWD120-B14979S
Classe d'efficacité énergétique ¹⁾	B	A	A
Consommation d'énergie pour le lavage, l'essorage et le séchage à l'aide des programmes coton standards ²⁾ en kW-h/cycle de fonctionnement complet ³⁾	5,6	6,8	7,9
Consommation d'énergie pour le lavage et l'essorage à l'aide du programme de lavage standard coton ²⁾ en kWh/cycle de lavage ³⁾	0,91	0,9	1,15
Classe de performance de lavage ¹⁾	B	A	A
L'eau restante après l'essorage pour le cycle de lavage standard coton à 60°C ²⁾ en %	44	52	43
Vitesse d'essorage pour le cycle de lavage standard coton à 60 °C ²⁾ en tr/min	1370	1390	1400
Capacité de lavage pour le cycle de lavage standard coton à 60°C (sans séchage) ²⁾ en kg.	8	10	12
Capacité de séchage pour le cycle de séchage coton « coton sec » standard ²⁾ en kg	5	6	8
Consommation d'eau pour le lavage, l'essorage et le séchage ²⁾ en L/cycle de fonctionnement complet	96	114	122
Consommation d'eau pour le lavage et l'essorage seulement ²⁾ en l/cycle de fonctionnement complet	49	62	65
Temps de lavage et de séchage. Durée de programme pour un cycle de fonctionnement complet en min	675	715	685
Estimation de la consommation annuelle pour un ménage de quatre personnes, avec une utilisation permanente du sèche-linge (200 cycles) en kWh	1120	1360	1580
Estimation de la consommation annuelle pour un ménage de quatre personnes, sans utilisation du sèche-linge (200 cycles) en kWh	182	180	230
Bruits lors des cycles de lavage, d'essorage et de séchage, avec le programme standard coton ²⁾ en dB(A) re 1 pW)	55/73/63	55/72/61	53/72/59

1) La catégorie G correspond à l'efficacité la plus faible et la catégorie A correspond à l'efficacité la plus élevée.

2) Entrez dans la procédure de test standard européen :

Lavage : sélectionnez Eco 40 -60, touchez souvent le bouton de essorage pendant 5 secondes. Après que la fonction de la température s'est affichée, sélectionnez la température et la essorage maximale, appuyez sur le bouton Démarrage.

Séchage: sélectionnez Eco 40 -60, touchez souvent le bouton de essorage pendant 5 secondes. Une fois que la fonction de température est affichée, sélectionnez le programme Séchage, touchez souvent le niveau de Séchage pendant 5 secondes, puis affichez «5 charge», touchez le bouton Démarrage.

3) La consommation d'énergie réelle par cycle varie en fonction de l'utilisation de l'appareil.

11.2 Autres données techniques

	HWD80-B14979 / HWD80-B14979S/ HWD100-B14979 / HWD100-B14979S/ HWD120-B14979 / HWD120-B14979S
Dimension (H x l x P en mm)	850 x 460 x 595, 850 x 530 x 595 / 850 x 600 x 595
Tension en V	220-240 V~/50 Hz
Courant en A	10
Puissance maximale en W	2000
Pression d'eau en MPa	$0.03 \leq P \leq 1$
Poids net en kg	75 / 81 / 85

11.3 Normes et directives



Ce produit répond aux exigences de toutes les directives CE applicables ainsi que les normes harmonisées correspondantes, qui prévoient le marquage CE.

Nous vous recommandons notre service clients Haier et l'utilisation de pièces de rechange d'origine.

Si vous avez un problème avec l'appareil, veuillez-vous référer à la section DÉPANNAGE.

Si vous ne trouvez pas de solution, veuillez contacter

- ▶ votre vendeur local ou
- ▶ rendez-vous sur le site www.haier.com, dans la zone Service et support, vous trouverez des numéros de téléphone et une FAQ. Vous pourrez également contacter le service de réclamation.

Pour contacter notre Service, assurez-vous que vous les informations suivantes sont disponibles.

Ces informations se trouvent sur la plaque signalétique.

Modèle _____ N° de série _____

Vérifiez également la Carte de garantie fournie avec le produit en cas de garantie.

Pour des renseignements généraux concernant les entreprises, vous trouverez ci-jointes nos adresses en Europe :

Adresses de Haier en Europe			
Pays*	Adresse postale	Pays*	Adresse postale
Italie	Haier Europe Trading SRL Via De Cristoforis, 12 21100 Verese ITALIE	France	Haier France SAS 53 Boulevard Ornano – Pleyad 3 93200 Saint Denis FRANCE
Espagne Portugal	Haier Iberie SL Pg. Garcia Faria, 49-51 08019 Barcelone ESPAGNE	Belgique-FR Belgique-NL Pays-Bas Luxembourg	Haier Bénélux SA Anderlecht Route de Lennik 451 BELGIQUE
Allemagne Autriche	Haier Allemagne GmbH Konrad-Zuse-Platz 6 81829 Munich ALLEMAGNE	Pologne République Tchèque Hongrie Grèce Roumanie Russie	Haier Pologne Sp. zo.o. Al. Jerozolimskie 181B 02-222 Warszawa POLOGNE
Royaume-Uni	Haier Appliances UK Co.Ltd. One Crown Square Church Street East Woking, Surrey, GU21 6HR ROYAUME-UNI		

*Pour de plus amples informations, veuillez consulter le site www.haier.com

HWD80-B14979 HWD100-B14979 HWD120-B14979_FR

Haier